

SONY®

Television

Reference Guide	GB
Guide de référence	FR
Guía de referencia	ES
Referentiegids	NL
Referenzanleitung	DE
Guia de referência	PT
Guida di riferimento	IT
Referensmaterial	SE
Referencevejledning	DK
Viiteopas	FI
Referanseveiledning	NO
Przewodnik	PL
Referenční příručka	CZ
Referenčná príručka	SK
Felhasználói útmutató	HU
Ghid de referință	RO
Информация за продукта	BG
Οδηγός αναφοράς	GR
Başvuru Kılavuzu	TR

BRAVIA

KD-75XD9405 / 75XD85xx / 65XD9305 / 65XD85xx / 55XD9305 / 55XD85xx
FW-75XD85xx / 65XD85xx / 55XD85xx

Table of Contents

IMPORTANT NOTICE	3
Safety information	3
Precautions	7
Parts and Controls	9
Controls and Indicators	9
Using Remote Control	10
Remote Control Parts Description	10
Connection Diagram	12
Installing the TV to the Wall	15
Using the supplied Wall-Mount Bracket (KD-75XD9405, KD-65/55XD9305 only)	15
Using the optional Wall-Mount Bracket	16
KD-75XD9405, KD-75XD85xx, FW-75XD85xx only	19
Troubleshooting	23
Troubles and Solutions	23
Specifications	24

Introduction

Thank you for choosing this Sony product. Before operating the TV, please read this manual thoroughly and retain it for future reference.

Note

- Before operating the TV, please read the "Safety information" (page 3).
- Images and illustrations used in the Setup Guide and this manual are for reference only and may differ from the actual product.
- The "xx" that appears in the model name corresponds to a numeric digit, related to design, colour or TV system.

Location of the Setup Guide

Setup Guide is placed on top of the cushion inside the TV carton.

Help Guide

Help Guide explains the information on how to use the TV's features. To display Help Guide on the TV, press **HELP** on the remote control and select [Help Guide].

Location of the identification label

Labels for the TV Model No., Production Date (year/month) and Power Supply rating are located on the rear of the TV or package.

For models with supplied mains adaptor:

Labels for the mains adaptor Model No. and Serial No. are located on the bottom of the mains adaptor.

WARNING

TO PREVENT THE
SPREAD OF FIRE, KEEP
CANDLES OR OTHER OPEN
FLAMES AWAY FROM THIS
PRODUCT AT ALL TIMES.



NOTICE FOR CUSTOMERS IN THE UNITED KINGDOM

A moulded plug complying with BS1363 is fitted to this equipment for your safety and convenience.

Should the fuse in the plug supplied need to be replaced with the same rating of fuse approved by ASTA or BSI to BS 1362 (i.e., marked with ⚡ or ⚡) must be used.

If the plug supplied with this equipment has a detachable fuse cover, be sure to attach the fuse cover after you change the fuse. Never use the plug without the fuse cover. If you should lose the fuse cover, please contact your nearest Sony service station.

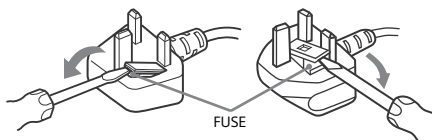

How to replace the fuse

Open the fuse compartment with a blade screwdriver, and replace the fuse.

Please refer to the illustration that actually equipped with the product.

IMPORTANT NOTICE

This product has been manufactured by or on behalf of Sony Corporation, 1-7-1 Konan Minato-ku Tokyo, 108-0075 Japan. Inquiries related to product compliance based on European Union legislation shall be addressed to the authorized representative, Sony Belgium, bijkantoor van Sony Europe Limited, Da Vincilaan 7-D1, 1935 Zaventem, Belgium. For any service or guarantee matters, please refer to the addresses provided in the separate service or guarantee documents.

Notice for Wireless Signal

Hereby, Sony Corporation declares that this unit is in compliance with the essential requirements and other relevant provisions of Directive 1999/5/EC. For details, please access the following URL: <http://www.compliance.sony.de/>



Notice for customers: the following information is only applicable to equipment sold in countries applying EU directives.

TV wireless system may be operated in following countries:

AT, BE, HR, CY, CZ, DK, EE, FI, FR, DE, GR, HU, IE, IT, LV, LT, LU, MT, NL, PL, PT, SK, SI, ES, SE, GB, IS, LI, NO, CH, BG, RO, TR, AL, BA, MK, MD, RS, ME, Kosovo

This equipment can be operated in other non-European countries.

Safety information

WARNING

Batteries must not be exposed to excessive heat such as sunshine, fire or the like.

Never place a television set in an unstable location. A television set may fall, causing serious personal injury or death. Many injuries, particularly to children, can be avoided by taking simple precautions such as:

- Using cabinets or stands recommended by the manufacturer of the television set.
- Only using furniture that can safely support the television set.
- Ensuring the television set is not overhanging the edge of the supporting furniture.
- Not placing the television set on tall furniture (for example, cupboards or bookcases) without anchoring both the furniture and the television set to a suitable support.
- Not placing the television set on cloth or other materials that may be located between the television set and supporting furniture.
- Educating children about the dangers of climbing on furniture to reach the television set or its controls.

If your existing television set is being retained and relocated, the same considerations as above should be applied.

Installation/Set-up

Install and use the TV set in accordance with the instructions below in order to avoid any risk of fire, electric shock or damage and/or injuries.

Installation

- The TV set should be installed near an easily accessible mains socket.
- Place the TV on a stable, level surface to prevent it from falling over and causing personal injury or property damage.
- Install the TV where it cannot be pulled, pushed, or knocked over.
- Only qualified service personnel should carry out wall-mount installations.
- For safety reasons, it is strongly recommended that you use Sony accessories, including:
 - Supplied Wall-Mount Bracket (KD-75XD9405, KD-65/55XD9305 only)
 - Wall-Mount Bracket SU-WL450 (KD-65/55XD9305, KD-65/55XD85xx, FW-65/55XD85xx only)

- Be sure to use the screws supplied with the Wall-Mount Bracket when attaching the Wall-Mount Bracket to the TV set. The supplied screws are designed as indicated by illustration when measured from the attaching surface of the Wall-Mount Bracket. The diameter and length of the screws differ depending on the Wall-Mount Bracket model.
- Use of screws other than those supplied may result in internal damage to the TV set or cause it to fall, etc.
- Supplied Wall-Mount Bracket
KD-75XD9405 only

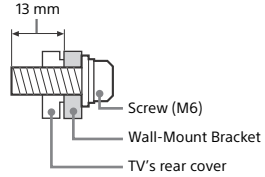

KD-65/55XD9305 only

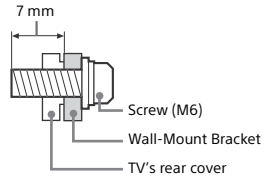

- Except supplied Wall-Mount Bracket
KD-75XD9405, KD-65/55XD9305 only

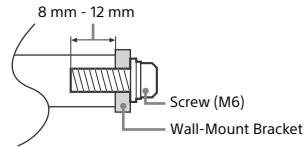

Except KD-75XD9405, KD-65/55XD9305

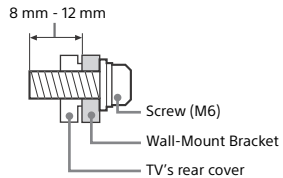

Transporting

- Before transporting the TV set, disconnect all cables.
- Two or three people are needed to transport a large TV set.
- When transporting the TV set by hand, hold it as shown below. Do not put stress on the LCD panel and the frame around the screen.

KD-75XD9405, KD-65/55XD9305 only

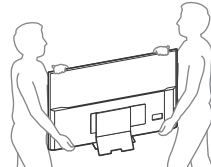

Except KD-75XD9405, KD-65/55XD9305

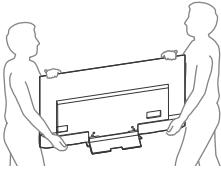

- When transporting the TV set, do not subject it to jolts or excessive vibration.
- When transporting the TV set for repairs or when moving, pack it using the original carton and packing material.

Topple prevention

KD-75XD9405, KD-65/55XD9305

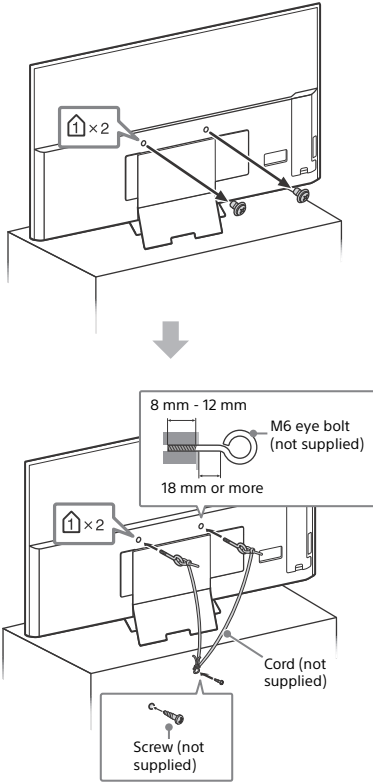

KD-75/65XD85xx

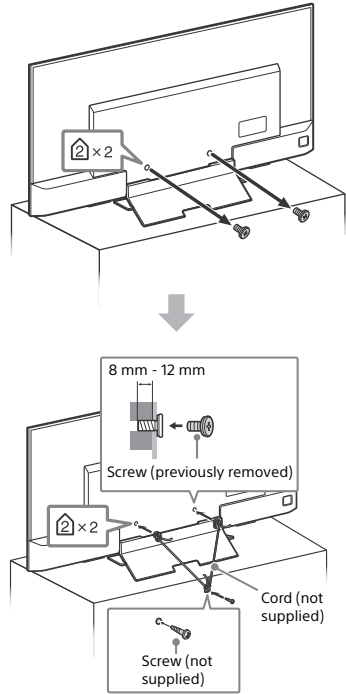

KD-55XD85xx

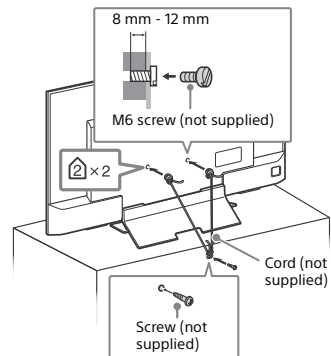

Ventilation

- Never cover the ventilation holes or insert anything in the cabinet.
- Leave space around the TV set as shown below.
- It is strongly recommended that you use a Sony Wall-Mount Bracket in order to provide adequate air circulation.

Installed on the wall

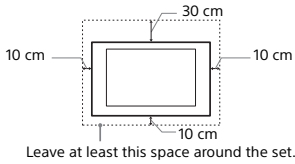

Installed with stand

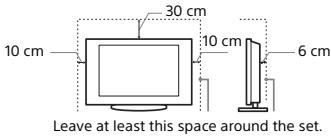

- To ensure proper ventilation and prevent the collection of dirt or dust:
 - Do not lay the TV set flat, install upside down, backwards, or sideways.
 - Do not place the TV set on a shelf, rug, bed or in a closet.
 - Do not cover the TV set with a cloth, such as curtains, or items such as newspapers, etc.
 - Do not install the TV set as shown below.

Air circulation is blocked.

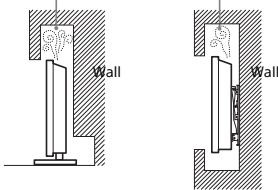

Mains lead

Handle the mains lead and socket as follows in order to avoid any risk of fire, electric shock or damage and/or injuries:

- Use only mains leads supplied by Sony, not other suppliers.
- Insert the plug fully into the mains socket.
- Operate the TV set on a 220 V - 240 V AC supply only.
- When wiring cables, be sure to unplug the mains lead for your safety and take care not to catch your feet on the cables.
- Disconnect the mains lead from the mains socket before working on or moving the TV set.
- Keep the mains lead away from heat sources.
- Unplug the mains plug and clean it regularly. If the plug is covered with dust and it picks up moisture, its insulation may deteriorate, which could result in a fire.

Note

- Do not use the supplied mains lead on any other equipment.
- Do not pinch, bend, or twist the mains lead excessively. The core conductors may be exposed or broken.
- Do not modify the mains lead.
- Do not put anything heavy on the mains lead.
- Do not pull on the mains lead itself when disconnecting the mains lead.
- Do not connect too many appliances to the same mains socket.
- Do not use a poor fitting mains socket.

NOTE ON MAINS ADAPTOR (models with supplied mains adaptor only)

Warning

To reduce the risk of fire or electric shock, do not expose this apparatus to rain or moisture.

To prevent fire or shock hazard, do not place objects filled with liquids, such as vases, on the apparatus. Do not install this equipment in a confined space, such as a bookshelf or similar unit.

- Please ensure that the mains socket is installed near the equipment and shall be easily accessible.
- Be sure to use the supplied mains adaptor and mains lead.
- Do not use any other mains adaptor. It may cause a malfunction.
- Connect the mains adaptor to an easily accessible mains socket.
- Do not coil the mains lead around the mains adaptor. The core wire may be cut and/or it may cause a malfunction of the media receiver.



- Do not touch the mains adaptor with wet hands.
- If you notice an abnormality in the mains adaptor, disconnect it from the mains socket immediately.
- The set is not disconnected from the mains source as long as it is connected to the mains socket, even if the set itself has been turned off.
- As the mains adaptor will become warm when it is used for a long time, you may feel hot when touching it by hand.

Prohibited Usage

Do not install/use the TV set in locations, environments or situations such as those listed below, or the TV set may malfunction and cause a fire, electric shock, damage and/or injuries.

Location:

- Outdoors (in direct sunlight), at the seashore, on a ship or other vessel, inside a vehicle, in medical institutions, unstable locations, near water, rain, moisture or smoke.
- If the TV is placed in the changing room of a public bath or hot spring, the TV may be damaged by airborne sulfur, etc.



- For best picture quality, do not expose the screen to direct illumination or sunlight.
- Avoid moving the TV from a cold area to a warm area. Sudden room temperature changes may cause moisture condensation. This may cause the TV to show poor picture and/or poor colour. Should this occur, allow moisture to evaporate completely before powering the TV on.

Environment:

- Do not install the TV in places that are: hot, humid, or excessively dusty; where insects may enter; where it might be exposed to mechanical vibration, near flammable objects (candles, etc.). The TV set shall not be exposed to dripping or splashing and no objects filled with liquids, such as vases, shall be placed on the TV.
- Do not place the TV in a humid or dusty space, or in a room with oily smoke or steam (near cooking tables or humidifiers). Fire, electric shock, or warping may result.



- Do not install the TV in places subject to extreme temperature such as in direct sunlight, near a radiator or a heating vent. The TV may overheat in such condition which can cause deformation of the enclosure and/or TV malfunction.

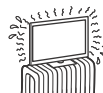

Situation:

- Do not use when your hands are wet, with the cabinet removed, or with attachments not recommended by the manufacturer. Disconnect the TV set from mains socket and aerial during lightning storms.
- Do not install the TV so that it sticks out into an open space. This may result in injury or damage from a person or object bumping into the TV.



Broken pieces:

- Do not throw anything at the TV set. The screen glass may break by the impact and cause serious injury.
- If the surface of the TV set cracks, do not touch it until you have unplugged the mains lead. Otherwise this may cause an electric shock.

When not in use

- If you will not be using the TV set for several days, the TV set should be disconnected from the mains for environmental and safety reasons.
- As the TV set is not disconnected from the mains when the TV set is just turned off, pull the plug from the mains to disconnect the TV set completely.
- Some TV sets may have features that require the TV set to be left in standby to work correctly.

For children

- Do not allow children to climb on the TV set.
- Keep small accessories out of the reach of children, so that they are not mistakenly swallowed.

If the following problems occur...

Turn off the TV set and unplug the mains lead immediately if any of the following problems occur.

Ask your dealer or Sony service centre to have it checked by qualified service personnel.

When:

- Mains lead is damaged.
- Poor fitting of mains socket.
- TV set is damaged by being dropped, hit or having something thrown at it.
- Any liquid or solid object falls through openings in the cabinet.

About LCD TV Temperature

When the LCD TV is used for an extended period, the panel surrounds become warm. You may feel hot when touching there by the hand.

WALL-MOUNT BRACKET (models with supplied Wall-Mount Bracket only)

Below information shows the correct handling of the Wall-Mount Bracket. Be sure to read this information thoroughly and use the Wall-Mount Bracket correctly.

To Customers:

Be sure to observe the following precautions for safety to prevent a serious injury through fire, electric shock, the product toppling over, or the product dropping.

- Be sure to subcontract the installation to licensed contractors and keep small children away during installation.
- Be sure to subcontract moving or dismantling of the TV to licensed contractors.
- Do not remove screws, etc., after mounting the TV.
- Do not make alterations to the parts of the Wall-Mount Bracket.
- Do not mount any equipment other than the specified product.
- Do not apply any load other than the TV on the Wall-Mount Bracket.
- Do not lean on or hang from the TV.
- Do not handle the TV with excessive force during cleaning or maintenance.

To Sony Dealers and Contractors:

The following instructions are for Sony dealers and contractors only. Be sure to read safety precautions described below and pay special attention to safety during the installation, maintenance and checking of this product.

- When handling or mounting the TV set, hold it on the sides. Do not lift the TV by the U-shaped Bar.

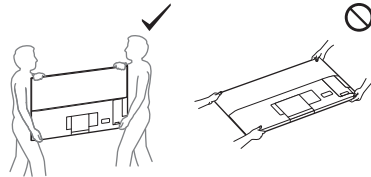
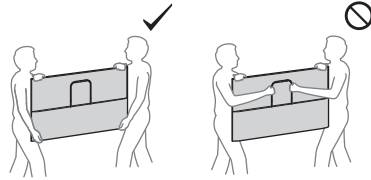

- When handling or mounting the TV set, do not lay down the TV.

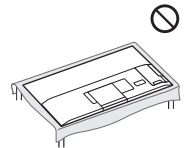

- Do not install the Wall-Mount Bracket on wall surfaces where the corners or the sides of the TV are protruding away from the wall surface.

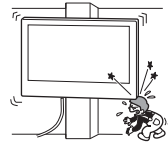

- Do not install the TV over or under an air conditioner.

- Be sure to install the Wall-Mount Bracket securely to the wall following the instructions in the supplied Wall-Mount Bracket Installation Guide. If any of the screws are loose or fall out, the Wall-Mount Bracket may fall and cause injury or property damage.

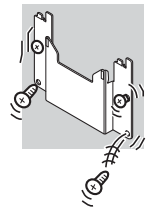

- Be sure to use the supplied screws and attachment parts properly following the instructions given in the supplied Wall-Mount Bracket Installation Guide. If you use substitute items, the TV may fall and cause bodily injury to someone or damage to the TV.

- Be sure to assemble the bracket properly following the instructed procedure explained in the supplied Wall-Mount Bracket Installation Guide.
- Be sure to tighten the screws securely in the designated position.
- Be careful not to subject the TV to shock during installation.
- Be sure to install the TV on a wall that is both perpendicular and flat.
- After proper installation of the TV, secure the cables properly.

- Do not allow the mains lead or the connecting cables to be pinched as the internal conductors may become exposed and cause a short circuit or an electrical break.

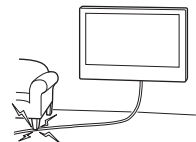

Precautions

Viewing the TV

- View the TV in moderate light, as viewing the TV in poor light or during long period of time, strains your eyes.
- When using headphones, adjust the volume so as to avoid excessive levels, as hearing damage may result.

(3D compatible models only)

- Some people may experience discomfort (such as eye strain, fatigue, or nausea) while watching 3D video images or playing stereoscopic 3D games. Sony recommends that all viewers take regular breaks while watching 3D video images or playing stereoscopic 3D games. The length and frequency of necessary breaks will vary from person to person. You must decide what works best. If you experience any discomfort, you should stop watching the 3D video images or playing stereoscopic 3D games until the discomfort ends; consult a doctor if you believe necessary. You should also review (i) the instruction manual of any other device or media used with this television and (ii) our website (www.sony.eu/support) for the latest information. The vision of young children (especially those under six years old) is still under development. Consult your doctor (such as a pediatrician or eye doctor) before allowing young children to watch 3D video images or play stereoscopic 3D games. Adults should supervise young children to ensure they follow the recommendations listed above.
- Do not use, store, or leave the 3D Glasses or battery near a fire, or in places with a high temperature, e.g., in direct sunlight, or in sun-heated cars.

LCD Screen

- Although the LCD screen is made with high-precision technology and 99.99 % or more of the pixels are effective, black dots may appear or bright points of light (red, blue, or green) may appear constantly on the LCD screen. This is a structural property of the LCD screen and is not a malfunction.
- Do not push or scratch the front filter, or place objects on top of this TV set. The image may be uneven or the LCD screen may be damaged.
- If this TV set is used in a cold place, a smear may occur in the picture or the picture may become dark. This does not indicate a failure. These phenomena disappear as the temperature rises.
- Ghosting may occur when still pictures are displayed continuously. It may disappear after a few moments.
- The screen and cabinet get warm when this TV set is in use. This is not a malfunction.
- The LCD screen contains a small amount of liquid crystal. Follow your local ordinances and regulations for disposal.

Handling and cleaning the screen surface/cabinet of the TV set

Be sure to unplug the mains lead connected to the TV set from mains socket before cleaning.

To avoid material degradation or screen coating degradation, observe the following precautions.

- To remove dust from the screen surface/cabinet, wipe gently with a soft cloth. If dust is persistent, wipe with a soft cloth slightly moistened with a diluted mild detergent solution.
- Never spray water or detergent directly on the TV set. It may drip to the bottom of the screen or exterior parts and enter the TV set, and may cause damage to the TV set.



- Never use any type of abrasive pad, alkaline/acid cleaner, scouring powder, or volatile solvent, such as alcohol, benzene, thinner or insecticide. Using such materials or maintaining prolonged contact with rubber or vinyl materials may result in damage to the screen surface and cabinet material.
- Do not touch the TV if your hand is covered in any chemical substance such as hand cream or sunblock.
- Periodic vacuuming of the ventilation openings is recommended to ensure proper ventilation.
- When adjusting the angle of the TV set, move it slowly so as to prevent the TV set from moving or slipping off from its table stand.

Optional Equipment

- Keep optional components or any equipment emitting electromagnetic radiation away from the TV set. Otherwise picture distortion and/or noisy sound may occur.
- This equipment has been tested and found to comply with the limits set out in the EMC Directive using a connection signal cable shorter than 3 meters.

Recommendation of F-type plug

Projection of the inner wire from the connection part must be less than 1.5 mm.

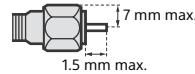

(Reference drawing of the F-type plug)

Wireless Function of the unit

- Do not operate this unit near medical equipment (pacemaker, etc.), as this may result in the malfunction of the medical equipment.
- Although this unit transmits/receives scrambled signals, be careful of unauthorised interception. We cannot be responsible for any trouble as a result.

Caution about handling the remote control

- Observe the correct polarity when inserting batteries.
- Do not use different types of batteries together or mix old and new batteries.
- Dispose of batteries in an environmentally friendly way. Certain regions may regulate the disposal of batteries. Please consult your local authority.
- Handle the remote control with care. Do not drop or step on it, or spill liquid of any kind onto it.
- Do not place the remote control in a location near a heat source, a place subject to direct sunlight, or a damp room.

WALL-MOUNT BRACKET (models with supplied Wall-Mount Bracket only)

- If you use the TV installed on the Wall-Mount Bracket for a long time, the wall behind or above the TV may become discoloured or the wallpaper may come unglued, depending on the material of the wall.
- If the Wall-Mount Bracket is removed after installing it on the wall, the screw holes remain.
- Do not use the Wall-Mount Bracket in a place where it is subjected to mechanical vibration.

Disposal of the TV set



Disposal of Old Electrical & Electronic Equipment (Applicable in the European Union and other European countries with separate collection systems)

This symbol on the product or on its packaging indicates that this product shall not be treated as household waste. Instead it shall be handed over to the applicable collection point for the recycling of electrical and electronic equipment. By ensuring this product is disposed of correctly, you will help prevent potential negative consequences for the environment and human health, which could otherwise be caused by inappropriate waste handling of this product. The recycling of materials will help to conserve natural resources. For more detailed information about recycling of this product, please contact your local Civic Office, your household waste disposal service or the shop where you purchased the product.



Disposal of waste batteries (applicable in the European Union and other European countries with separate collection systems)

This symbol on the battery or on the packaging indicates that the battery provided with this product shall not be treated as household waste. On certain batteries this symbol might be used in combination with a chemical symbol. The chemical symbols for mercury (Hg) or lead (Pb) are added if the battery contains more than 0.0005 % mercury or 0.004 % lead. By ensuring these batteries are disposed of correctly, you will help prevent potentially negative consequences for the environment and human health which could otherwise be caused by inappropriate waste handling of the battery. The recycling of the materials will help to conserve natural resources. In case of products that for safety, performance or data integrity reasons require a permanent connection with an incorporated battery, this battery should be replaced by qualified service staff only. To ensure that the battery will be treated properly, hand over the product at end-of-life to the applicable collection point for the recycling of electrical and electronic equipment. For all other batteries, please view the section on how to remove the battery from the product safely. Hand the battery over to the applicable collection point for the recycling of waste batteries. For more detailed information about recycling of this product or battery, please contact your local Civic Office, your household waste disposal service or the shop where you purchased the product.

Parts and Controls

Controls and Indicators

KD-75XD9405, KD-65/55XD9305 only

Except KD-75XD9405, KD-65/55XD9305

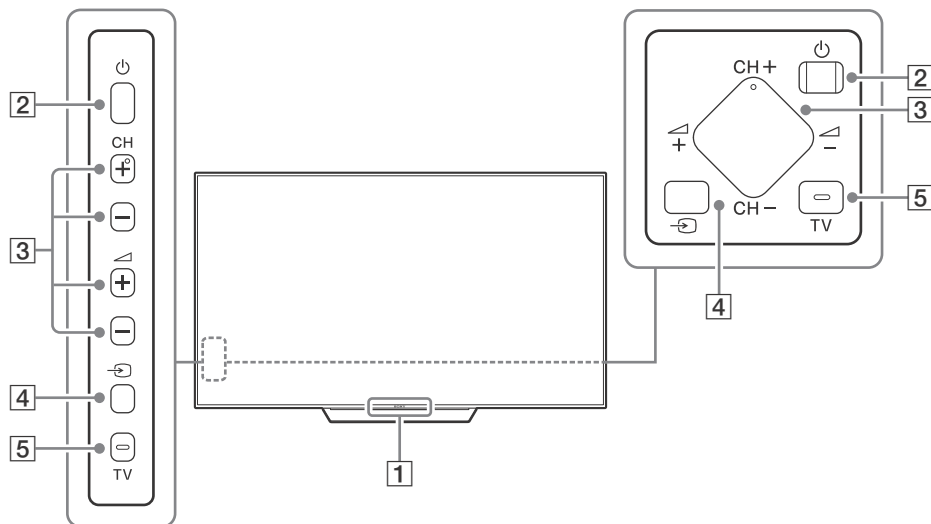

1 Remote Control sensor*1 / Light sensor*1 / Illumination LED / 3D Sync Transmitter*1*2

The illumination LED lights up or blinks according to the status of the TV.

- White
When turning on the TV/picture off mode/software update, etc.
- Cyan
When connecting with a mobile device wirelessly.
- Pink*2
Recording mode.
- Amber
Timer is set.

2 (Power)

3 CH +/- (Channel)

∧ +/- (Volume)

4 (Input select)

Display and select the input source.

5 TV

Switch to a TV channel or input from other applications.

*1 Do not place anything near the sensor.

*2 Only on limited region/country/TV model.

Using Remote Control

Remote Control Parts Description

The remote control shape, location, availability and function of remote control button may vary depending on your region/country/TV model.

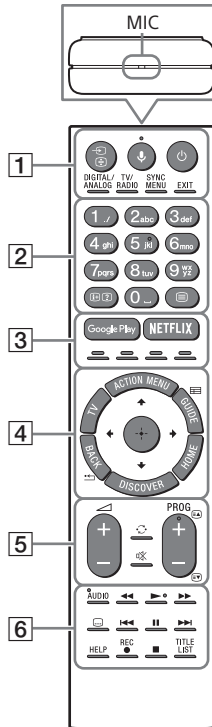

- 1** (Input select/Text hold)
In TV mode: Display and select the input source.
In Text mode: Hold the current page.

(Microphone)
Use Voice Function. (e.g., Search various content by voice.)

(TV standby)
Turn on or turn off the TV (standby mode).

DIGITAL/ANALOG
Switch between digital and analogue mode.

TV/RADIO
Switch between TV or RADIO broadcasts.

SYNC MENU
Display the BRAVIA Sync Menu.

EXIT
Return to the previous screen or exit from the menu. When an Interactive Application service is available, press to exit from the service.

- 2** **Number buttons**

(Info/Text reveal)
Display information.

(Text)
Display text information.

3 Google Play

Access the "Google Play" online service.

NETFLIX (Only on limited region/country/TV model)

Access the "NETFLIX" online service.

Colour buttons

Execute corresponding function at that time.

4 ACTION MENU

Display a list of contextual functions.

TV

- Switch to a TV channel or input from other applications.
- Turn on the TV to display TV channel or input.

GUIDE/ 

Display the digital programme guide.

BACK/ 

Return to previous screen.

HOME

Display the TV Home Menu.

DISCOVER

Bring up the Content Bar to search for content.

▲/▼/↔/➔/⊕ (Item select/Enter)**5**  **+/- (Volume)**

Adjust the volume.

↻ (Jump)

Jump back and forth between two channels or inputs. The TV alternates between the current channel or input and the last channel or input that was selected.

🔇 (Muting)

Mute the sound. Press again to restore the sound.

PROG +/-/⏪/⏩

In TV mode: Select the channel.

In Text mode: Select the next (⏪) or previous (⏩) page.

6 AUDIO

Change the language for the programme currently being viewed.



Operate media contents on TV and connected BRAVIA Sync-compatible device.

⋮ (Subtitle setting)

Turn subtitles on or off (when the feature is available).

HELP

Display Help Menu. Help Guide can be accessed from here.

● REC

Record the current programme with the USB HDD recording function.

TITLE LIST

Display the Title list.

Connection Diagram

For more information on connections, refer to the Help Guide (page 2).

KD-75XD9405, KD-75XD85xx, KD-65/55XD9305 only

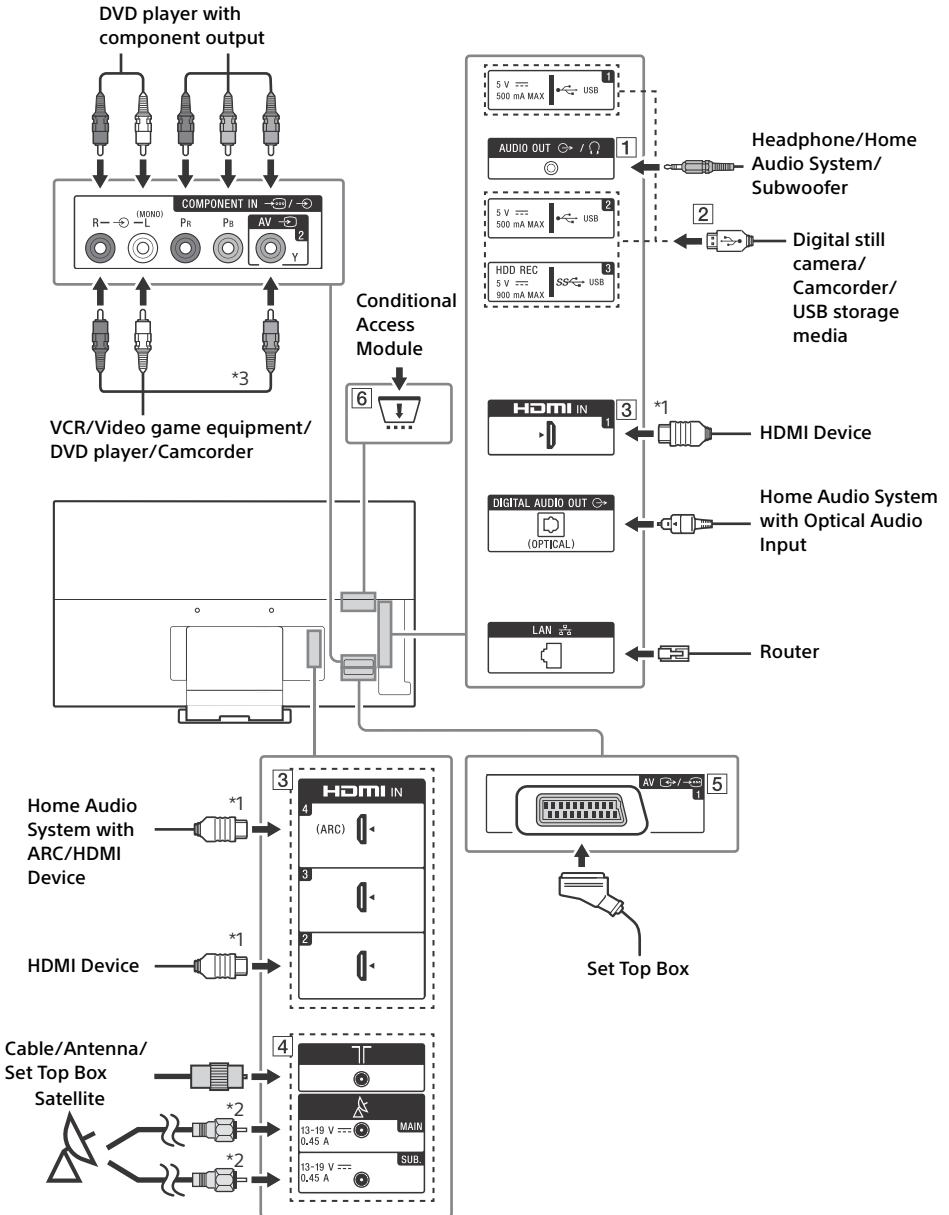

Except KD-75XD9405, KD-75XD85xx, KD-65/55XD9305

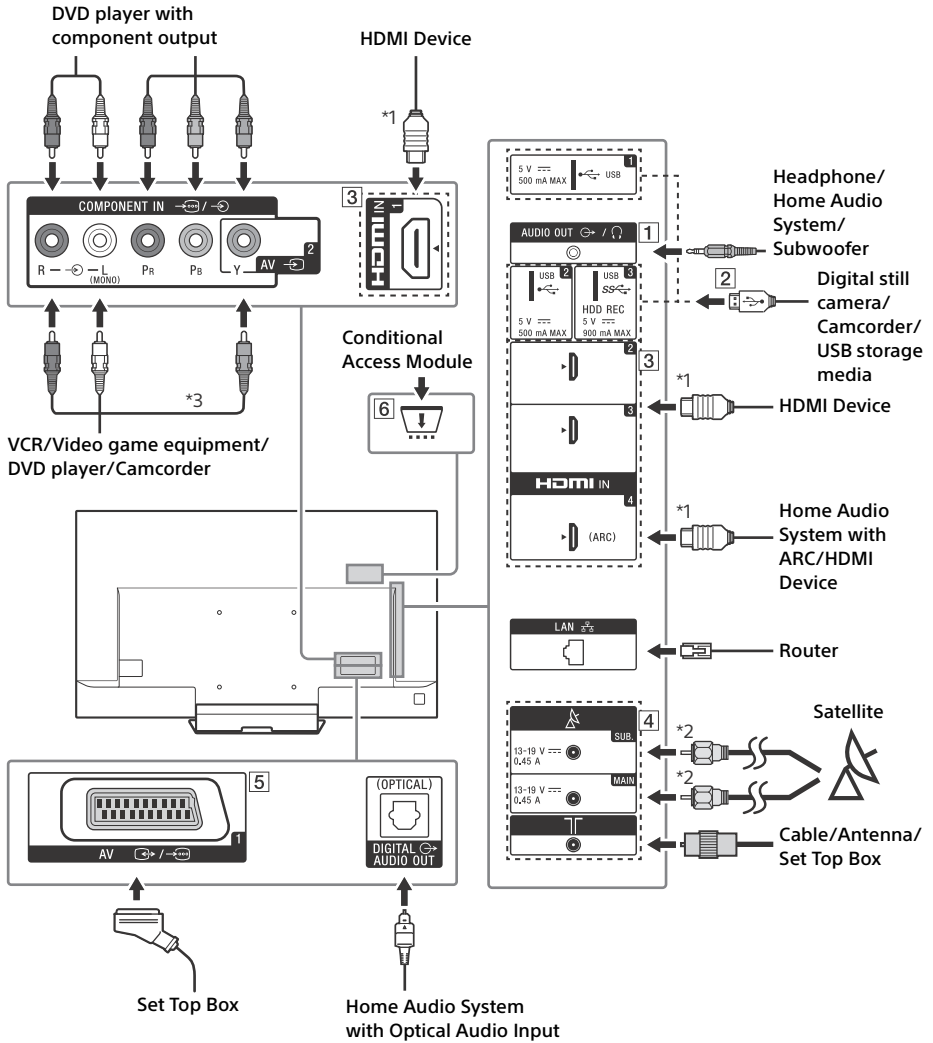

1 AUDIO OUT*4

- To listen to the TV's sound through the connected equipment, press **HOME**. Select [Settings] → [Sound] → [Headphone/Audio out] and then select the desired item.

2 **USB 1/2**, **USB 3 (HDD REC)*5**

- Connecting a large USB device may interfere with other connected devices beside it.
- When connecting a large USB device, connect to the USB 1 port.

3 **HDMI IN 1/2/3/4**

- If connecting a digital audio system that is compatible with Audio Return Channel (ARC) technology, use HDMI IN 4. If not, an additional connection with DIGITAL AUDIO OUT (OPTICAL) is necessary.

4 **(RF input)**, **(Satellite input)**

- Connections for terrestrial/cable and satellite. Connection steps: MAIN → Antenna → SUB.
- For SUB. jack, connect only when you are using twin tuner mode except for Single Cable Distribution EN50494.

5 **AV 1**

- Connect with a SCART cable. When you connect an analogue decoder, the TV tuner outputs scrambled signals to the decoder, and the decoder unscrambles the signals before outputting them.

6 **CAM (Conditional Access Module)**

- Provides access to pay TV services. For details, refer to the instruction manual supplied with your CAM.
- Do not insert the smart card directly into the TV CAM slot. It must be fitted into the Conditional Access Module provided by your authorised dealer.
- CAM is not supported in some countries/ areas. Check with your authorised dealer.
- A CAM message may appear when you switch to a digital programme after using the Internet video.

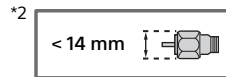
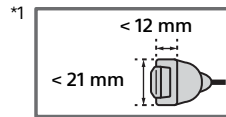

*3 When connecting mono equipment, connect to the L (MONO) audio jack (socket).

*4 Supports 3-pole stereo mini jack only.

*5 Only on limited region/country/TV model.

Installing the TV to the Wall

Using the supplied Wall-Mount Bracket (KD-75XD9405, KD-65/55XD9305 only)

To Customers

Sufficient expertise is required for installing this product. Be sure to subcontract the installation to Sony dealers or licensed contractors and pay special attention to safety during the installation. Sony is not liable for any damages or injury caused by mishandling or improper installation, or installing any other than the specified product. Your Statutory Rights (if any) are not affected.

To Sony Dealers and Contractors

Sufficient expertise is required for installing this product. Be sure to read this instruction manual thoroughly to do the installation work safely. Sony is not liable for any damages or injury caused by mishandling or improper installation.

Note

- See page 3 (Safety information) and page 7 (Precautions) on WALL-MOUNT BRACKET before carrying out Wall-Mount Bracket installation.
- When attaching the Table-Top Stand again, be sure to fasten the screws (previously removed) to the original holes on the rear of the TV.
- Make sure that the wall has enough space for the TV and is capable of supporting a weight of at least four times that of the TV. See page 24-26 (Specifications) for the TV's weight.



For instructions on Wall-Mount Bracket installation of your TV model, refer to the supplied Wall-Mount Bracket Installation Guide.

Using the optional Wall-Mount Bracket

This TV's instruction manual only shows the steps on preparing the installation of the TV before installing to the wall.

To Customers:

For product protection and safety reasons, Sony strongly recommends that installation of your TV be performed by Sony dealers or licensed contractors. Do not attempt to install it yourself.

To Sony Dealers and Contractors:

Provide full attention to safety during the installation, periodic maintenance and examination of this product.

Sufficient expertise is required for installing this product, especially to determine the strength of the wall for withstanding the TV's weight. Be sure to entrust the attachment of this product to the wall to Sony dealers or licensed contractors and pay adequate attention to safety during the installation. Sony is not liable for any damage or injury caused by mishandling or improper installation.

Use the Wall-Mount Bracket SU-WL450 (not supplied) (KD-65/55XD9305, KD-65/55XD85xx, FW-65/55XD85xx) to install the TV to the wall.

When installing the Wall-Mount Bracket, also refer to the Operating Instructions and Installation Guide supplied with the Wall-Mount Bracket.

Note

- Be sure to store the removed screws in a safe place, keeping them away from children.



For instructions on Wall-Mount Bracket installation of your TV model, refer to the following website:
www.sony.eu/tv/wall-mount-bracket-manual

1 Remove the stand cover and terminal covers.

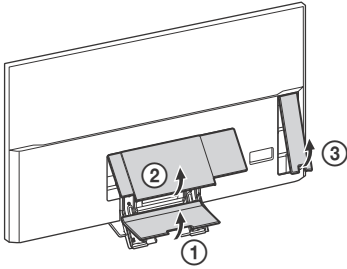

2 Remove the screws from the rear of the TV.

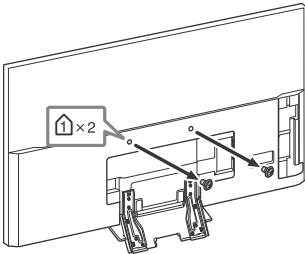

3 Attach the Wall-Mount Attachment (supplied with the TV) to the rear of the TV (to make it parallel with the wall).

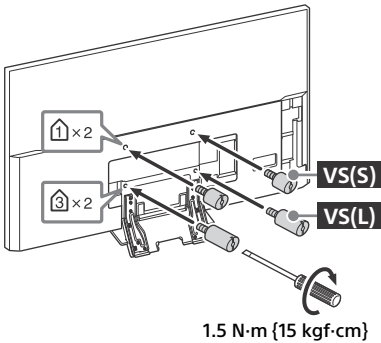

Note

- If using an electric screwdriver, set the torque at approximately 1.5 N·m {15 kgf·cm}.
 - Be sure to fasten the Wall-Mount Attachment when attaching them to the TV.
- Use only a flat head screwdriver to install the Wall-Mount Attachment. Use of another tool might result in over torquing the Wall-Mount Attachment and damaging the TV.

KD-65/55XD85xx, FW-65/55XD85xx only

Remove the screws from the rear of the TV.

KD-65XD85xx, FW-65XD85xx

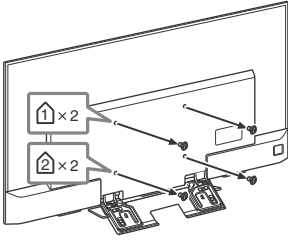

KD-55XD85xx, FW-55XD85xx

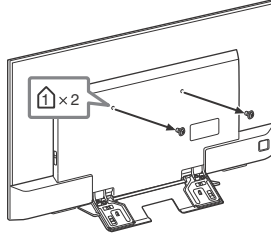

KD-75XD9405, KD-75XD85xx, FW-75XD85xx only

Your TV can be mounted on a wall using a Wall-Mount Bracket (not supplied) out of the box as packaged.

Prepare the TV for the Wall-Mount Bracket before making cable connections.

For product protection and safety reasons, Sony strongly recommends that installation of your TV on the wall be performed by qualified professionals. Do not attempt to install it yourself.

- Follow the instructions provided with the Wall-Mount Bracket for your model. Sufficient expertise is required in installing this TV, especially to determine the strength of the wall for withstanding the TV's weight.
- Be sure to store the unused screws and Table-Top Stand in a safe place until you are ready to attach the Table-Top Stand. Keep the screws away from small children.

KD-75XD9405 only

- 1** Remove the stand cover and terminal covers.

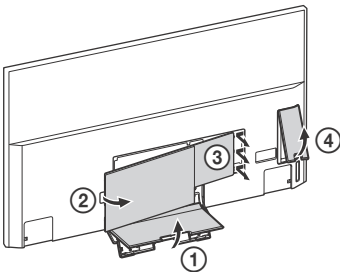

- 2** Remove the screws from the rear of the TV.

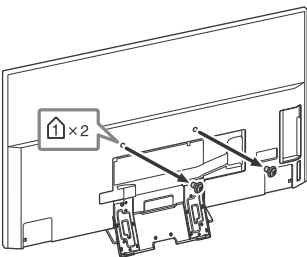

3 Attach the Wall-Mount Attachment (supplied with the TV) to the rear of the TV (to make it parallel with the wall).

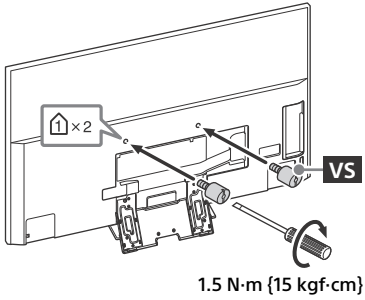

Note

- If using an electric screwdriver, set the torque at approximately 1.5 N-m {15 kgf-cm}.
- Be sure to fasten the Wall-Mount Attachment when attaching them to the TV.
Use only a flat head screwdriver to install the Wall-Mount Attachment. Use of another tool might result in over torquing the Wall-Mount Attachment and damaging the TV.

4 Detach the Table-Top Stand from the TV.

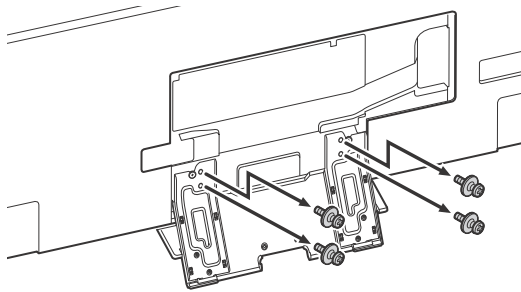

5 Attach the Wall-Mount Bracket (not supplied) using the screws (not supplied).

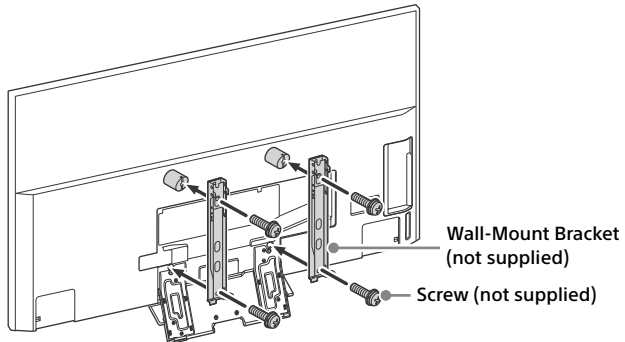

Note

- If using an electric screwdriver, set the torque at approximately 1.5 N-m {15 kgf-cm}.

1 Remove the stand cover.

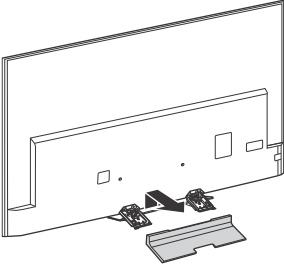

2 Remove the screws from the rear of the TV.

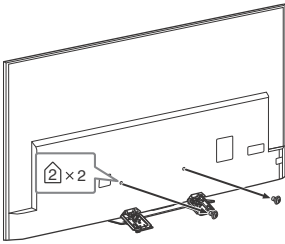

3 Detach the Table-Top Stand from the TV.

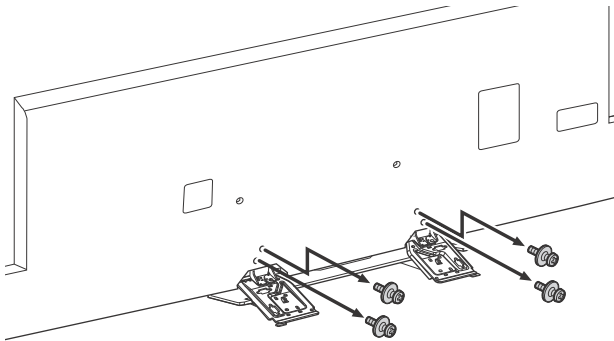

4 Attach the Wall-Mount Bracket (not supplied) using the screws (not supplied).

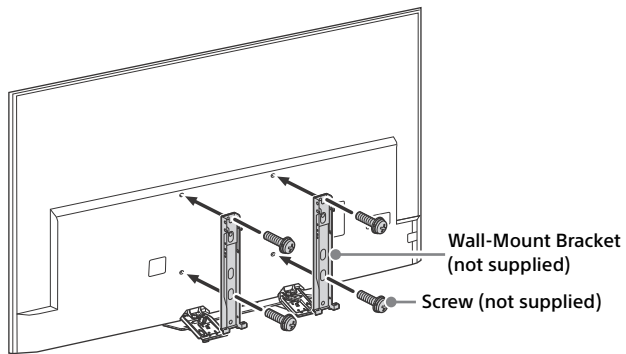

Note

- If using an electric screwdriver, set the torque at approximately 1.5 N-m (15 kgf-cm).

Troubleshooting

In order to keep your TV software up-to-date, it is necessary to download the latest software information via the digital broadcasting system or internet and to update the software. Select [Update Now] to start a software update. The illumination LED flashes white while the software is updating.

The following screen with [Updating...] will appear while software is updating.

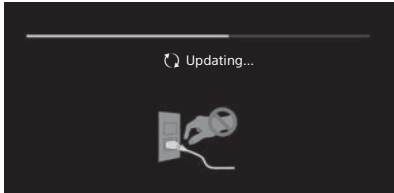

Do not unplug the mains lead during the software update. If you do, the software update may not finish completely, and it may cause a software malfunction. Software updates can take up to 30 minutes. If you do not wish to update the software automatically, press **HOME** and select [Help] → [System software update] → [Automatic software download] → [Off].

When you plug in TV, the TV may not be able to turn on for a while even if you press the power button on the remote control or the TV, because it takes time to initialize the system. Wait for about one minute, then operate it again.

When you turn on by pressing the power button on the remote control or the TV, it takes some time to turn on the illumination LED and for the remote control to be functional.

When the illumination LED is flashing in red, count how many times it flashes (interval time is three seconds).

If the illumination LED flashes red, reset the TV by disconnecting the mains lead for two minutes, then turn on the TV.

If the problem persists, contact your dealer or Sony service centre with the number of times the illumination LED flashes red (interval time is three seconds). Disconnect the mains lead, and inform your dealer or Sony service centre.

When the illumination LED is not flashing, check the items as follows.

You can also refer to troubleshooting in the Help Guide or perform self-diagnosis by selecting [Help] → [Self diagnostics]. If the problem persists, have your TV serviced by qualified service personnel.

Troubles and Solutions

There is no picture (screen is dark) and no sound.

- Check the antenna (aerial)/cable connection.
- Connect the TV to mains lead, and press **⏻** on the TV or the remote control.

Some programmes cannot be tuned.

- Check the antenna (aerial)/cable connection.
- The satellite cable might be short-circuited or there might be connection problems with the cable. Check the cable connection and then turn the TV off with the Mains power On/Off switch, and turn it on again.
- The frequency that you entered is out of range. Consult the received satellite broadcasting company.

There is no Cable TV services (programmes) found.

- Check the cable connection or tuning configuration.
- Attempt the [Digital Auto Tuning] by selecting [Antenna] instead of [Cable].

The remote control does not function.

- Replace the batteries.

The [Parental lock] password has been forgotten.





- Enter 9999 for the PIN code. Update PIN code by selecting [Settings] → [Parental lock] → [Change PIN Code].

The TV surrounds become warm.

- When the TV is used for an extended period, the TV surrounds become warm.
You may feel hot when touching there by the hand.

Frozen audio or video, a blank screen, or the TV does not respond to TV or remote control buttons.

- Perform a simple reset of the TV by unplugging the mains lead for two minutes, then plug it in again.

The , , ,  and **TV** buttons cannot be located on the TV.

- See below illustration for location of the buttons on the TV.

KD-75XD9405, KD-65/55XD9305 only

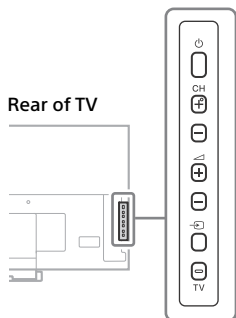

Except KD-75XD9405, KD-65/55XD9305

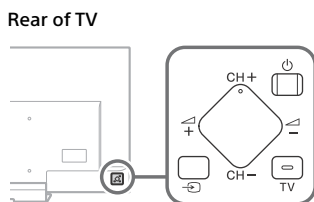

The illumination LED is turned on.

- If you do not wish to light up the illumination LED, you can turn it off. Press **HOME**, then select [Settings] → [Illumination LED] → [Off].

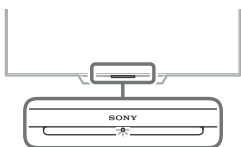

Cannot connect to a wireless router by WPS (Wi-Fi Protected Setup).

- If you use WEP security, select [Easy] → [Wi-Fi] → [Connect by scan list]. Then, select the network name (SSID) you want to connect.

Cannot find the required network name in network setup.

- Select [[Manual entry]] and press  to enter network name.

Specifications

System

Panel system

LCD (Liquid Crystal Display) Panel, LED Backlight

TV system

Depending on your country/area selection/TV model

Analogue: B/G, D/K, L, I

Digital: DVB-T/DVB-C

DVB-T2*

Satellite*: DVB-S/DVB-S2

Colour/video system

Analogue: PAL, SECAM, NTSC3.58 (Video only),

NTSC4.43 (Video only)

Digital: Refer to the Help Guide.

Channel coverage

Depending on your country/area selection/TV model

Analogue: UHF/VHF/Cable

Digital: UHF/VHF/Cable

Satellite*: IF Frequency 950-2,150 MHz

Sound output

KD-75XD9405, KD-75XD85xx, KD-65/55XD9305:

7.5 W + 7.5 W + 7.5 W + 7.5 W

KD-65/55XD85xx: 10 W + 10 W

Wireless technology

Protocol IEEE802.11ac/a/b/g/n

(IEEE802.11ac may not be available depending on countries/regions.)

Bluetooth Version 4.1

* Not all the TV sets have DVB-T2 or DVB-S/S2 technology or satellite antenna terminal.

Input/Output jacks

Antenna (aerial)/cable

75 ohm external terminal for VHF/UHF

Satellite antenna

Female F-Type Connector IEC169-24, 75 ohm.

DiSEqC 1.0, LNB 13 V/18 V & 22 kHz tone, Single

Cable Distribution EN50494.

 /  AV1

21-pin scart connector (CENELEC standard)

including audio/video input, RGB input and TV audio/video output.

 /  COMPONENT IN

YPbPr (Component Video): 1080p (50, 60 Hz),

1080i (50, 60 Hz), 720p (50, 60 Hz), 576p, 576i,

480p, 480i

Audio input (phono jacks)

 AV2

Video input (common phono pin with Y input)

HDMI IN 1, 2, 3, 4 (support 4K resolution, HDCP 2.2-compatible)

Video (2D):

4096 × 2160p (50, 60 Hz)*, 4096 × 2160p (24 Hz)*, 3840 × 2160p (50, 60 Hz), 3840 × 2160p (24, 25, 30 Hz), 1080p (30, 50, 60 Hz), 1080/24p, 1080i (50, 60 Hz), 720p (30, 50, 60 Hz), 720/24p, 576p, 576i, 480p, 480i, PC Formats

* 3840 × 2160p is displayed when 4096 × 2160p is input

Video (3D) (3D compatible models only):

Frame Packing: 1080p (30 Hz), 1080/24p, 1080i (50, 60 Hz), 720p (30, 50, 60 Hz), 720/24p

Side-by-Side: 1080p (50, 60 Hz), 1080/24p, 1080i (50, 60 Hz), 720p (50, 60 Hz)



Over-Under: 1080p (30, 50, 60 Hz), 1080/24p, 1080i (50, 60 Hz), 720p (50, 60 Hz)

Audio: 5.1 channel linear PCM: 32, 44.1, 48, 88.2, 96, 176.4 and 192 kHz, 16, 20 and 24 bits, Dolby Digital and DTS

ARC (Audio Return Channel) (HDMI IN 4 only)

Ⓞ DIGITAL AUDIO OUT (OPTICAL)

Digital optical jack (Two channel linear PCM, Dolby Digital, DTS)

AUDIO OUT  /  (Stereo mini jack)

Headphone, Audio output, Subwoofer

 1,  2,  3 (HDD REC)*¹

USB device port ( 3 USB HDD device for REC feature)

USB port 1 and 2 support High Speed USB (USB2.0).

USB port 3 supports Super Speed USB (USB3.0).



CAM (Conditional Access Module) slot

 LAN

10BASE-T/100BASE-TX connector (Depending on the operating environment of the network, connection speed may differ. 10BASE-T/100BASE-TX communication rate and communication quality are not guaranteed for this TV.)

 DC IN 24 V (KD-65/55XD9305 only),

 DC IN 19.5 V (KD-55XD85xx only)

Mains adaptor input

Others

Optional accessories

Wall-Mount Bracket: SU-WL450

(KD-65/55XD9305, KD-65/55XD85xx only)

Wireless Subwoofer: SWF-BR100

Active 3D Glasses: TDG-BT500A (KD-75XD9405, KD-65/55XD9305 only)



Operating temperature

0 °C – 40 °C

Operating humidity

10 % – 80 % RH (non-condensing)

Power, Product Fiche and others

Power requirements

except models with supplied mains adaptor

220 V - 240 V AC, 50 Hz

models with supplied mains adaptor only

24 V DC with mains adaptor (KD-65/55XD9305)

19.5 V DC with mains adaptor (KD-55XD85xx / FW-55XD85xx)

Rating: Input 220 V - 240 V AC, 50 Hz

Energy Efficiency Class

KD-75XD9405: A

KD-75XD85xx / FW-75XD85xx: A+

KD-65XD9305: B

KD-65XD85xx / FW-65XD85xx: A+

KD-55XD9305: B

KD-55XD85xx / FW-55XD85xx: A

Screen size (measured diagonally) (Approx.)

KD-75XD9405: 189.3 cm / 75 inches

KD-75XD85xx / FW-75XD85xx: 189.3 cm / 75 inches

KD-65XD9305: 163.9 cm / 65 inches

KD-65XD85xx / FW-65XD85xx: 163.9 cm / 65 inches

KD-55XD9305: 138.8 cm / 55 inches

KD-55XD85xx / FW-55XD85xx: 138.8 cm / 55 inches

Power consumption

in [Standard] mode

KD-75XD9405: 202 W

KD-75XD85xx / FW-75XD85xx: 147 W

KD-65XD9305: 167 W

KD-65XD85xx / FW-65XD85xx: 119 W

KD-55XD9305: 134 W

KD-55XD85xx / FW-55XD85xx: 103 W

in [Vivid] mode

KD-75XD9405: 352 W

KD-75XD85xx / FW-75XD85xx: 262 W

KD-65XD9305: 225 W

KD-65XD85xx / FW-65XD85xx: 214 W

KD-55XD9305: 217 W

KD-55XD85xx / FW-55XD85xx: 157 W

Average annual energy consumption*2

KD-75XD9405: 280 kWh

KD-75XD85xx / FW-75XD85xx: 204 kWh

KD-65XD9305: 232 kWh

KD-65XD85xx / FW-65XD85xx: 165 kWh

KD-55XD9305: 186 kWh

KD-55XD85xx / FW-55XD85xx: 143 kWh

Standby power consumption*3,4

0.50 W (27 W in software/EPG update mode)

Display resolution

3,840 dots (horizontal) × 2,160 lines (vertical)

Output Rating

USB 1/2: 5 V, $\overline{\text{---}}$, 500 mA MAX

USB 3: 5 V, $\overline{\text{---}}$, 900 mA MAX

Dimensions (Approx.) (w × h × d)

with Table-Top Stand

KD-75XD9405: 167.2 × 101.7 × 32.7 cm

KD-75XD85xx: 167.7 × 102.6 × 28.6 cm

KD-65XD9305: 145.8 × 89.1 × 27.5 cm

KD-65XD85xx: 145.4 × 89.4 × 27.9 cm

KD-55XD9305: 123.9 × 76.9 × 26.1 cm

KD-55XD85xx: 123.1 × 77.0 × 26.3 cm

without Table-Top Stand

KD-75XD9405: 167.2 × 96.0 × 5.2 cm

KD-75XD85xx: 167.7 × 96.9 × 4.9 cm

KD-65XD9305: 145.8 × 83.9 × 3.6 cm

KD-65XD85xx: 145.4 × 84.2 × 4.4 cm

KD-55XD9305: 123.9 × 71.7 × 3.6 cm

KD-55XD85xx: 123.1 × 71.7 × 4.4 cm

Mass (Approx.)

with Table-Top Stand

KD-75XD9405: 43.2 kg

KD-75XD85xx: 38.7 kg

KD-65XD9305: 32.1 kg

KD-65XD85xx: 23.9 kg

KD-55XD9305: 24.9 kg

KD-55XD85xx: 18.6 kg

without Table-Top Stand

KD-75XD9405: 38.7 kg

KD-75XD85xx: 33.4 kg

KD-65XD9305: 28.9 kg

KD-65XD85xx: 20.3 kg

KD-55XD9305: 22.0 kg

KD-55XD85xx: 15.1 kg

*1 Only on limited region/country/TV model.

*2 Energy consumption per year, based on the power consumption of the television operating 4 hours per day for 365 days. The actual energy consumption will depend on how the television is used.

*3 Specified standby power is reached after the TV finishes necessary internal processes.

*4 Standby power consumption will increase when your TV is connected to the network.

Note

- Do not remove the dummy card from TV CAM (Conditional Access Module) slot other than to insert a smart card fitted in CAM.
- Optional accessories availability depends on countries/region/TV model/stock.
- Design and specifications are subject to change without notice.

Notes on Digital TV function

- Any functions related to Digital TV (DVB) will only work in countries or areas where DVB-T/DVB-T2 (MPEG-2 and H.264/MPEG-4 AVC) digital terrestrial signals are broadcast or where you have access to a compatible DVB-C (MPEG-2 and H.264/MPEG-4 AVC) cable service. Please confirm with your local dealer if you can receive a DVB-T/DVB-T2 signal where you live or ask your cable provider if their DVB-C cable service is suitable for integrated operation with this TV.
- Your cable provider may charge a fee for their services, or require you to agree to its terms and conditions of business.
- This TV set complies with DVB-T/DVB-T2 and DVB-C specifications, but compatibility with future DVB-T/DVB-T2 digital terrestrial and DVB-C digital cable broadcasts are not guaranteed.
- Some Digital TV functions may not be available in some countries/areas and DVB-C cable may not operate correctly with some providers.

Trademark information

- The terms HDMI and HDMI High-Definition Multimedia Interface, and the HDMI Logo are trademarks or registered trademarks of HDMI Licensing LLC in the United States and other countries.

- Manufactured under license from Dolby Laboratories. Dolby, Dolby Audio, and the double-D symbol are trademarks of Dolby Laboratories.
- “BRAVIA” and BRAVIA are trademarks of Sony Corporation.
- Gracenote, Gracenote eyeQ, Gracenote VideoID, Gracenote Video Explore, the Gracenote logo and logotype, and the “Powered by Gracenote” logo are either registered trademarks or trademarks of Gracenote in the United States and/or other countries.
- Opera® Devices SDK from Opera Software ASA. Copyright 1995-2015 Opera Software ASA. All rights reserved.
- Wi-Fi, Wi-Fi Direct, Miracast, Wi-Fi Protected Setup and Wi-Fi CERTIFIED Logo are trademarks or registered trademarks of Wi-Fi Alliance.
- For DTS patents, see <http://patents.dts.com>. Manufactured under license from DTS, Inc. DTS, the Symbol, & DTS and the Symbol together are registered trademarks, and DTS Digital Surround is a trademark of DTS, Inc. © DTS, Inc. All Rights Reserved.
- Designed with UEI Technology™ Under License from Universal Electronics Inc. Portions © UEI 2000 – 2014
- The Bluetooth® word mark and logos are registered trademarks owned by Bluetooth SIG, Inc. and any use of such marks by Sony Corporation is under license. Other trademarks and trade names are those of their respective owners.
- DiSEqC™ is a trademark of EUTELSAT. This TV supports DiSEqC 1.0. This TV is not intended for controlling motorized antennas.
- TUXERA is a registered trademark of Tuxera Inc. in the US and other countries.
- USB-IF SuperSpeed USB Trident logo is a registered trademark of USB Implementers Forum, Inc. 

Table des matières

AVIS IMPORTANT.....	2
Consignes de sécurité	3
Précautions	7
Pièces et commandes.....	9
Commandes et voyants	9
Utilisation de la télécommande	10
Description des pièces de la télécommande	10
Schéma de connexion	12
Installation du téléviseur au mur	15
Utilisation du support de fixation murale fourni (KD-75XD9405, KD-65/55XD9305 uniquement)	15
Utilisation du support de fixation murale en option	16
KD-75XD9405, KD-75XD85xx, FW-75XD85xx uniquement	19
Dépannage	23
Problèmes et solutions	23
Spécifications	25

Introduction

Sony vous remercie d'avoir choisi ce téléviseur. Avant de l'utiliser, nous vous invitons à lire attentivement ce manuel et à le conserver pour vous y référer ultérieurement.

Remarque

- Avant d'utiliser le téléviseur, lisez les « Consignes de sécurité » (page 3).
- Les images et illustrations reprises dans ce manuel et dans le Guide d'installation sont fournies pour référence uniquement et peuvent présenter des différences par rapport au produit proprement dit.
- Le « xx » qui apparaît dans le nom de modèle correspond à un chiffre qui désigne la présentation, la couleur ou le système de téléviseur.

Emplacement du Guide d'installation

Le Guide d'installation est placé au-dessus du rembourrage à l'intérieur du carton du téléviseur.

Guide d'aide

Le Guide d'aide explique comment utiliser les fonctions du téléviseur. Pour afficher le Guide d'aide sur le téléviseur, appuyez sur la touche **HELP** de la télécommande, puis sélectionnez [Guide d'aide].

Emplacement de l'étiquette d'identification

Les étiquettes reprenant le numéro de modèle, la date de production (année/mois) et les caractéristiques nominales de l'alimentation se trouvent à l'arrière du téléviseur ou de l'emballage.

Pour les modèles dotés de l'adaptateur secteur fourni : Les étiquettes reprenant le numéro de modèle et le numéro de série de l'adaptateur secteur se trouvent au bas de l'adaptateur secteur.

AVERTISSEMENT

**POUR ÉVITER LES
INCENDIES, TENEZ
TOUJOURS LES BOUGIES ET
AUTRES FLAMMES NUES
ÉLOIGNÉES DE CE PRODUIT.**



AVIS IMPORTANT

Ce produit a été fabriqué par ou pour le compte de Sony Corporation, 1-7-1 Konan Minato-ku Tokyo, 108-0075 Japon. Toutes les questions relatives à la conformité des produits basées sur la législation européenne doivent être adressées à son représentant, Sony Belgium, bijkantoor van Sony Europe Limited, Da Vincilaan 7-D1, 1935 Zaventem, Belgique. Pour toute question relative au Service Après-Vente ou à la Garantie, merci de bien vouloir vous référer aux coordonnées qui vous sont communiquées dans les documents « Service (SAV) » ou Garantie.

Avis relatif au signal sans fil

Par la présente, Sony Corporation déclare que l'appareil est conforme aux exigences essentielles et aux autres dispositions pertinentes de la directive 1999/5/CE. Pour toute information complémentaire, veuillez consulter l'URL suivante :

<http://www.compliance.sony.de/>

Avis aux clients : les informations suivantes s'appliquent uniquement aux appareils vendus dans les pays qui appliquent les directives de l'UE.



Le système de télévision sans fil peut être utilisé dans les pays suivants :

AT, BE, HR, CY, CZ, DK, EE, FI, FR, DE, GR, HU, IE, IT, LV, LT, LU, MT, NL, PL, PT, SK, SI, ES, SE, GB, IS, LI, NO, CH, BG, RO, TR, AL, BA, MK, MD, RS, ME, Kosovo

Cet appareil peut être utilisé dans d'autres pays non européens.

FR

Consignes de sécurité

AVERTISSEMENT

Les piles ne doivent pas être exposées à une chaleur excessive, par exemple rayon du soleil, feu ou toute source de chaleur similaire.

Ne placez jamais un téléviseur dans un endroit instable. Un téléviseur peut tomber et occasionner de graves blessures corporelles, voire la mort. De nombreuses blessures, notamment chez les enfants, peuvent être évitées en prenant de simples précautions telles que :

- Utiliser les meubles ou les supports recommandés par le fabricant du téléviseur.
- N'utiliser que des meubles capables de supporter le téléviseur en toute sécurité.
- S'assurer que le téléviseur ne dépasse pas du bord du meuble qui le supporte.
- Ne pas placer le téléviseur sur un meuble haut (par exemple, armoires ou bibliothèques) sans ancrer à la fois le meuble et le téléviseur à un support adapté.
- Ne pas placer le téléviseur sur du tissu ou autre matériau placé entre le téléviseur et le meuble de support.
- Apprendre aux enfants qu'il est dangereux de monter sur le meuble pour atteindre le téléviseur ou ses touches de commande.

Si vous conservez et déménagez votre téléviseur existant, les points ci-dessus doivent également être pris en compte et appliqués.

Installation/Mise en place

Installez et utilisez le téléviseur conformément aux instructions ci-dessous afin d'éviter tout risque d'incendie, d'électrocution ou autre dommage et/ou blessure.

Installation

- Le téléviseur doit être installé à proximité d'une prise de courant aisément accessible.
- Positionnez le téléviseur sur une surface stable et horizontale afin d'éviter qu'il ne tombe, n'entraîne des blessures ou n'endommage des biens.
- Installez le téléviseur dans un endroit où vous ne risquez pas de le pousser, de le tirer ou de le renverser.
- L'installation murale du téléviseur doit être confiée à un technicien spécialisé.
- Pour des raisons de sécurité, il est vivement recommandé d'utiliser les accessoires Sony, notamment :
 - Support de fixation murale fourni (KD-75XD9405, KD-65/55XD9305 uniquement)
 - Support de fixation murale SU-WL450 (KD-65/55XD9305, KD-65/55XD85xx, FW-65/55XD85xx uniquement)
- Veillez à bien utiliser les vis fournies avec le support de fixation murale lors de la mise en place du support de fixation murale sur le téléviseur. Les vis fournies sont conçues de la manière illustrée, mesurées à partir de la surface de fixation du support de fixation murale.

Leur diamètre et leur longueur varient suivant le modèle de support de fixation murale.

L'utilisation de vis autres que celles fournies peut occasionner des dégâts à l'intérieur du téléviseur ou provoquer sa chute, etc.

– Support de fixation murale fourni
KD-75XD9405 uniquement

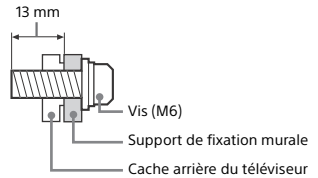

KD-65/55XD9305 uniquement

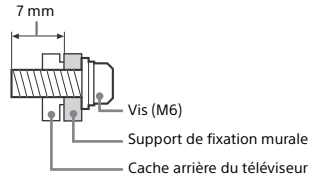

– Sauf le support de fixation murale fourni

KD-75XD9405, KD-65/55XD9305 uniquement

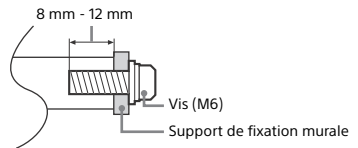

Sauf KD-75XD9405, KD-65/55XD9305

8 mm - 12 mm

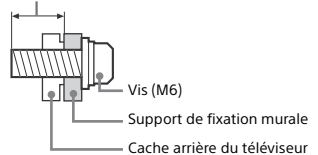

Transport

- Avant de transporter le téléviseur, débranchez tous ses câbles.
- La présence de deux ou trois personnes est nécessaire pour le transport des téléviseurs de grande taille.
- Pour transporter le téléviseur à la main, saisissez-le de la manière illustrée. N'exercez aucune pression sur le panneau LCD ni sur le cadre qui entoure l'écran.

KD-75XD9405, KD-65/55XD9305 uniquement

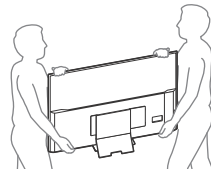

Sauf KD-75XD9405, KD-65/55XD9305

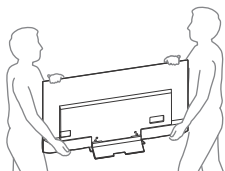

- Lorsque vous transportez le téléviseur, ne le soumettez pas à des secousses ou des vibrations excessives.
- Lorsque vous transportez le téléviseur pour le porter à réparer ou lorsque vous déménagez, glissez-le dans son emballage et son carton d'origine.

Prévention des basculements

KD-75XD9405, KD-65/55XD9305

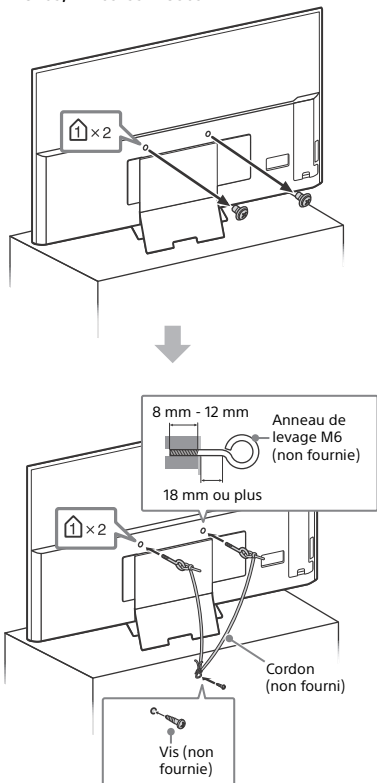

KD-75/65XD85xx

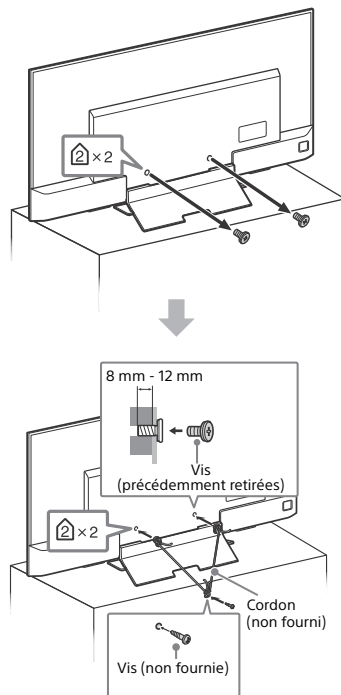

KD-55XD85xx

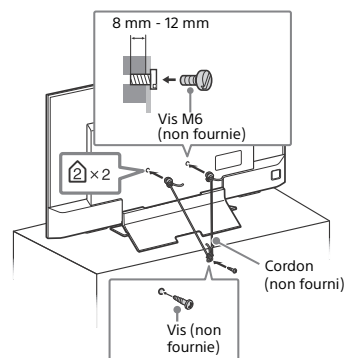

Aération

- Vous ne devez jamais obstruer les orifices d'aération du boîtier ni y introduire un objet quelconque.
- Laissez un espace libre autour du téléviseur, comme indiqué ci-dessous.
- Il est vivement recommandé d'utiliser le support de fixation murale Sony pour favoriser la circulation adéquate de l'air.

Installation murale

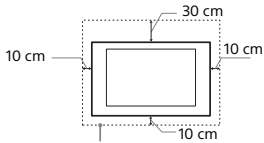

Laissez au moins cet espace libre autour du téléviseur.

Installation sur pied

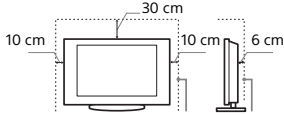

Laissez au moins cet espace libre autour du téléviseur.

- Pour une ventilation correcte, sans accumulation de salissures ni de poussière :
 - Ne placez pas le téléviseur à plat, à l'envers, vers l'arrière ou sur le côté.
 - Ne placez pas le téléviseur sur une étagère, un tapis, un lit ou dans un placard.
 - Ne couvrez pas le téléviseur avec des tissus tels que des rideaux, pas plus qu'avec des journaux, etc.
 - N'installez pas le téléviseur comme illustré ci-dessous.

La circulation de l'air est bloquée.

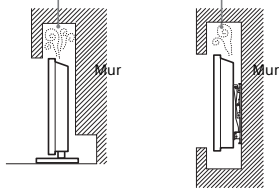

Cordon d'alimentation secteur

Manipulez le cordon et la prise d'alimentation secteur comme indiqué ci-dessous afin d'éviter tout risque d'incendie, d'électrocution ou autre dommage et/ou blessure :

- Utilisez uniquement un cordon d'alimentation Sony et pas d'une autre marque.
- Insérez la fiche à fond dans la prise secteur.
- Utilisez le téléviseur sur une alimentation de 220 V - 240 V CA uniquement.
- Pour votre propre sécurité, assurez-vous que le cordon d'alimentation secteur est débranché lorsque vous réalisez des branchements et veillez à ne pas trébucher dans les câbles.
- Avant d'effectuer tout type d'intervention ou de déplacer le téléviseur, débranchez le cordon d'alimentation secteur de la prise de courant.
- Éloignez le cordon d'alimentation secteur des sources de chaleur.
- Débranchez la fiche du cordon d'alimentation secteur et nettoyez-la régulièrement. Si la fiche accumule de la poussière ou est exposée à l'humidité, son isolation peut se détériorer et un incendie peut se déclarer.

Remarque

- N'utilisez pas le cordon d'alimentation fourni avec un autre appareil.
- Ne pliez pas et ne tordez pas exagérément le cordon d'alimentation secteur. Cela pourrait mettre à nu ou rompre les fils conducteurs.
- Ne modifiez pas le cordon d'alimentation secteur.
- Ne posez jamais d'objet lourd sur le cordon d'alimentation secteur.
- Ne tirez jamais sur le cordon d'alimentation secteur proprement dit pour le débrancher.
- Veillez à ne pas brancher un trop grand nombre d'appareils sur la même prise de courant.
- Pour la prise de courant, n'utilisez pas une prise de mauvaise qualité.

REMARQUE SUR L'ADAPTATEUR SECTEUR (modèles dotés de l'adaptateur secteur fourni uniquement)

Avertissement

Pour réduire le risque d'incendie ou d'électrocution, n'exposez pas cet appareil à la pluie ou à l'humidité. Pour éviter tout incendie ou électrocution, ne placez pas d'objets remplis de liquide, par exemple des vases, sur l'appareil. N'installez pas cet appareil dans un espace confiné, par exemple sur une étagère ou toute unité similaire.

- Assurez-vous que la prise secteur se trouve à proximité de l'appareil et qu'elle est facilement accessible.
- Veillez à utiliser l'adaptateur secteur et le cordon d'alimentation fournis.
- N'utilisez aucun autre adaptateur secteur. Cela pourrait provoquer un dysfonctionnement.
- Raccordez l'adaptateur secteur à une prise secteur d'accès aisé.
- N'enroulez pas le cordon d'alimentation secteur autour de l'adaptateur secteur. Le fil de noyau risquerait d'être coupé et/ou de provoquer un dysfonctionnement de la passerelle multimédia.
- Ne touchez pas l'adaptateur secteur avec des mains humides.
- En cas d'anomalie de fonctionnement de l'adaptateur secteur, débranchez-le immédiatement de la prise secteur.
- L'appareil n'est pas déconnecté de la source d'alimentation secteur aussi longtemps qu'il reste branché sur la prise murale, même si l'appareil proprement dit a été mis hors tension.
- Comme l'adaptateur secteur chauffe lorsqu'il est utilisé pendant une longue période, vous pouvez sentir la chaleur lorsque vous le touchez à la main.



Ce qu'il ne faut pas faire

N'installez/n'utilisez pas le téléviseur dans des lieux, environnements ou situations comparables à ceux répertoriés ci-dessous car sinon, il risque de ne pas fonctionner correctement ou de provoquer un incendie, une électrocution, d'autres dommages et/ou des blessures.

Lieu :

- A l'extérieur (en plein soleil), au bord de la mer, sur un bateau ou voilier, à l'intérieur d'un véhicule, dans des établissements hospitaliers, des sites instables, exposés à la pluie, l'humidité ou à la fumée.
- Si le téléviseur est placé dans les vestiaires de thermes ou de bains publics, le soufre dans l'atmosphère, etc., risque de l'endommager.



- Pour une qualité d'image optimale, n'exposez pas l'écran à un éclairage direct ou aux rayons directs du soleil.
- Évitez de déplacer le téléviseur d'une zone à une zone chaude. Les changements brusques de température ambiante peuvent entraîner une condensation de l'humidité. Le téléviseur peut alors diffuser des images et/ou des couleurs de qualité médiocre. Dans une telle éventualité, laissez l'humidité s'évaporer complètement avant de mettre le téléviseur sous tension.

Environnement :

- N'installez pas le téléviseur dans des endroits excessivement chauds, humides ou poussiéreux ; accessibles aux insectes ; soumis à des vibrations mécaniques, à proximité d'objets inflammables (bougies, etc.). Le téléviseur ne doit être exposé à aucune forme d'écoulement ou d'éclaboussure. C'est pourquoi aucun objet rempli d'un liquide quelconque, comme un vase, ne doit être placé sur le téléviseur.
- Ne placez pas le téléviseur dans un espace humide ou poussiéreux ni dans une pièce pleine de vapeur ou de fumée grasse (près de tables de cuisson ou d'humidificateurs). Il pourrait en résulter un incendie, des risques d'électrocution ou des déformations.



- N'installez pas le téléviseur à des endroits sujets à des températures extrêmes, par exemple la lumière directe du soleil ou près d'un radiateur ou d'un ventilateur soufflant de l'air chaud. Il peut en résulter une surchauffe du téléviseur, susceptible de déformer le boîtier et/ou d'entraîner le dysfonctionnement du téléviseur.



Situation :

- N'utilisez pas le téléviseur avec les mains mouillées, sans son boîtier ou avec des accessoires non recommandés par le fabricant. En cas d'orage, débranchez le téléviseur de la prise secteur et de la prise d'antenne.
- N'installez pas le téléviseur de manière saillante dans un espace ouvert. Des personnes pourraient se blesser ou endommager l'appareil ou des objets pourraient se heurter au téléviseur.



Eclats et projections d'objets :

- Ne projetez aucun objet en direction du téléviseur. Le verre de l'écran pourrait être brisé lors de l'impact et provoquer des blessures graves.
- Si la surface de l'écran se fendille, ne touchez pas le téléviseur avant d'avoir débranché le cordon d'alimentation secteur. Sinon, cela pourrait entraîner un risque d'électrocution.

Au repos

- Si vous envisagez de ne pas utiliser le téléviseur pendant plusieurs jours, il est conseillé de le débrancher de l'alimentation secteur pour des raisons de sécurité et de protection de l'environnement.
- Le téléviseur étant toujours sous tension lorsqu'il est simplement éteint, débranchez la fiche d'alimentation secteur de la prise de courant pour le mettre complètement hors tension.
- Certains téléviseurs possèdent des caractéristiques dont le bon fonctionnement peut exiger que l'appareil demeure sous tension lorsqu'il est en mode veille.

Avec les enfants

- Ne laissez pas les enfants grimper sur le téléviseur.
- Conservez les petits accessoires hors de portée des enfants pour éviter tout risque d'ingestion accidentelle.

Si vous rencontrez les problèmes suivants...

Eteignez le téléviseur et débranchez immédiatement le cordon d'alimentation de la prise secteur si l'un des problèmes suivants devait survenir.

Contactez votre revendeur ou le centre de service après-vente Sony pour faire contrôler votre téléviseur par un technicien spécialisé.

Si :

- Le cordon d'alimentation secteur est endommagé.
- La prise de courant est de mauvaise qualité.
- Le téléviseur est endommagé après avoir subi une chute, un impact ou la projection d'un objet.
- Un objet liquide ou solide a pénétré à l'intérieur des ouvertures du boîtier.

À propos de la température du téléviseur LCD

Si vous utilisez le téléviseur LCD pendant une période prolongée, la température augmente dans la zone entourant le panneau. Si vous le touchez, vous remarquerez peut-être qu'il est chaud.

SUPPORT DE FIXATION MURALE (modèles dotés du support de fixation murale fourni uniquement)

Les informations ci-dessous décrivent la manipulation correcte du support de fixation murale. Veuillez à lire attentivement ces informations et utiliser correctement le support de fixation murale.

A l'attention des clients :

Veillez à respecter les précautions de sécurité suivantes pour prévenir des blessures graves par feu, choc électrique, renversement du produit ou chute du produit.

- Veuillez à confier l'installation à un installateur agréé et tenez les jeunes enfants à l'écart pendant l'installation.
- Veuillez confier le déplacement ou le démontage du téléviseur à des installateurs agréés.
- Ne retirez pas de vis, etc., après le montage du téléviseur.
- N'altérez pas les pièces du support de fixation murale.
- Ne montez pas d'autres équipements que le produit spécifié.
- N'appliquez pas d'autres poids que le téléviseur sur le support de fixation murale.
- Ne vous appuyez pas sur ou vous suspendez du téléviseur.
- Ne manipulez pas le téléviseur avec trop de force pendant le nettoyage ou l'entretien.

A l'attention des revendeurs Sony et installateurs :

Les instructions suivantes sont uniquement à l'attention des revendeurs et des installateurs Sony. Veuillez à lire les précautions de sécurité décrites ci-dessous et apportez une attention toute particulière à la sécurité pendant l'installation, l'entretien et le contrôle de ce produit.

- Pour manipuler ou monter le téléviseur, maintenez-le par les côtés. Ne soulevez pas le téléviseur par la barre en forme de U.

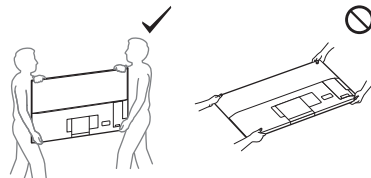
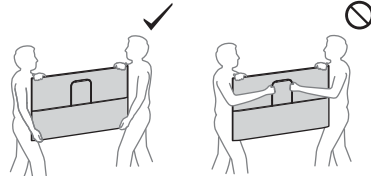

- Lors de la manipulation ou du montage du téléviseur, ne couchez pas le téléviseur.

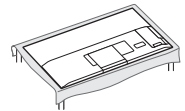

- N'installez pas le support de fixation murale sur les surfaces où les coins ou côtés du téléviseur sont en saillie par rapport à la surface du mur.



- N'installez pas le téléviseur sur ou sous un climatiseur.

- Veillez à installer le support de fixation murale en toute sécurité au mur en suivant les instructions décrites dans le Guide d'installation du support de fixation murale fourni. Si l'une des vis se desserre ou tombe, le support de fixation murale risque de tomber et d'entraîner des blessures corporelles ou des dégâts matériels.
- Veillez à utiliser correctement les vis et les pièces de fixation fournies conformément aux instructions décrites dans le Guide d'installation du support de fixation murale fourni. Si vous substituez des éléments, le téléviseur risque de tomber et d'entraîner des blessures corporelles ou d'être endommagé.
- Veillez à assembler correctement le support conformément à la procédure décrite dans le Guide d'installation du support de fixation murale fourni.
- Veillez à serrer les vis fermement à la position indiquée.
- Veillez à ne pas soumettre le téléviseur à des chocs pendant l'installation.
- Veillez à installer le téléviseur à un mur perpendiculaire et lisse à la fois.
- Après avoir correctement installé le téléviseur, fixez les câbles de façon appropriée.
- Veillez à ne pas coincer le cordon d'alimentation ou les câbles de raccordement, car les conducteurs internes risqueraient d'être exposés et de provoquer un court-circuit ou une coupure électrique.

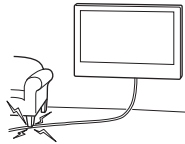
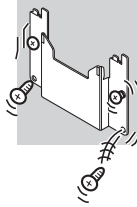

Précautions

Regarder la télévision

- Regarder la télévision dans une pièce modérément éclairée ou peu éclairée ou pendant une période prolongée soumet vos yeux à un effort.
- Si vous utilisez un casque, réglez le volume de façon à éviter un niveau sonore excessif qui pourrait altérer votre capacité auditive.

(Modèles compatibles 3D uniquement)

- Certaines personnes peuvent ressentir une gêne (comme des troubles de la vue, de la fatigue ou des nausées) lorsqu'elles regardent des images vidéo 3D ou jouent à des jeux 3D stéréoscopiques. Sony recommande à tous les téléspectateurs de faire des pauses régulières lorsqu'ils regardent des images vidéo 3D ou jouent à des jeux 3D stéréoscopiques. La durée et la fréquence des pauses varient en fonction des personnes. À vous de décider ce qui vous convient le mieux. Si vous ressentez la moindre gêne, il vous est conseillé d'arrêter de regarder les images vidéo 3D ou d'arrêter de jouer aux jeux 3D stéréoscopiques jusqu'à ce que la gêne disparaisse. Consultez un docteur si vous le jugez nécessaire. Il est également conseillé de relire (i) le manuel d'instructions de tous les périphériques utilisés avec la télévision et (ii) de consulter notre site Internet (www.sony.eu/support) pour avoir les dernières informations. La vue des jeunes enfants (particulièrement ceux qui ont moins de six ans) est encore en plein développement. Consultez votre docteur (comme un pédiatre ou un ophtalmologue) avant d'autoriser les jeunes enfants à regarder des images vidéo 3D ou à jouer à des jeux 3D stéréoscopiques. Les adultes doivent surveiller les jeunes enfants pour vérifier qu'ils suivent bien les recommandations données ci-dessus.
- N'utilisez pas, ne rangez pas et ne laissez pas les lunettes 3D ou la pile près d'un feu, dans des endroits où la température est élevée, notamment sous les rayons directs du soleil ou dans un véhicule en plein soleil.

Ecran LCD

- Bien que l'écran LCD soit fabriqué avec une technologie de haute précision et soit doté d'une définition de pixels effectifs de 99,99 % ou supérieure, il est possible que quelques points noirs ou points lumineux (rouges, bleus ou verts) apparaissent constamment sur l'écran. Ce phénomène est inhérent à la structure de l'écran LCD et n'indique pas un dysfonctionnement.
- N'appuyez pas sur le filtre avant, ne l'érafliez pas et ne placez pas d'objets sur ce téléviseur. L'image pourrait être instable ou l'écran LCD être endommagé.
- Si ce téléviseur est utilisé dans un environnement froid, l'image peut apparaître sale ou sombre. Ce n'est pas le signe d'un dysfonctionnement. Ce phénomène disparaît au fur et à mesure que la température augmente.
- Une image rémanente peut apparaître lorsque des images fixes sont affichées en continu. Elle peut disparaître au bout d'un certain temps.
- L'écran et le boîtier se réchauffent lorsque le téléviseur est en cours d'utilisation. Ceci n'a rien d'anormal.
- L'écran LCD contient une petite quantité de cristaux liquides. Respectez les réglementations locales en vigueur concernant la mise au rebut de cet équipement.

Traitement et nettoyage du boîtier et de la surface de l'écran du téléviseur

Assurez-vous que le cordon d'alimentation secteur relié au téléviseur est débranché de la prise de courant avant d'entreprendre toute opération de nettoyage.

Pour éviter toute dégradation du matériau ou du revêtement de l'écran, respectez les précautions suivantes.

- Pour ôter la poussière du boîtier ou de la surface de l'écran, frottez délicatement avec un linge doux. En cas de saleté tenace, frottez avec un linge doux légèrement imprégné d'une solution à base de détergent doux dilué.
- Ne jamais vaporiser d'eau ou de détergent directement sur le téléviseur. Le liquide pourrait couler au bas de l'écran ou sur les parties extérieures, voire pénétrer dans le téléviseur et l'endommager.
- N'utilisez jamais d'éponge abrasive, de produit de nettoyage alcalin/acide, de poudre à récurer ou de solvant volatil, qu'il s'agisse d'alcool, d'essence, de diluant ou d'insecticide. L'utilisation de ces produits ou tout contact prolongé avec des matériaux en caoutchouc ou en vinyle peut endommager la surface de l'écran et le matériau du boîtier.
- Ne touchez pas le téléviseur si votre main est recouverte d'une substance chimique quelconque, comme de la crème pour les mains ou de l'écran total.
- Le nettoyage régulier des ouvertures de ventilation est recommandé pour assurer une ventilation correcte.
- Si l'angle du téléviseur doit être réglé, déplacez lentement ce dernier pour éviter qu'il ne se désolidarise et tombe de son pied.



Appareils optionnels

- Éloignez le téléviseur de tout appareil ou équipement optionnel émettant des rayonnements électromagnétiques. Sinon, cela pourrait entraîner une déformation de l'image et/ou un bruit.
- Cet appareil a été testé et déclaré conforme aux limites de la Directive CEM lors de l'utilisation d'un câble de signal de liaison dont la longueur ne dépasse pas 3 mètres.

Recommandation relative à la fiche de type F

Le fil interne ne peut pas dépasser le connecteur de plus de 1,5 mm.

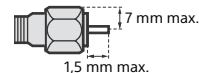

(Illustration de référence de la fiche de type F)

Fonction sans fil de l'appareil

- N'utilisez pas cet appareil à proximité d'un équipement médical (stimulateur cardiaque, par exemple), car cela pourrait altérer le bon fonctionnement de ce dernier.
- Même si cet appareil émet/reçoit des signaux brouillés, soyez attentif aux éventuelles interceptions non autorisées. Nous ne pouvons être tenus responsables de tout problème que cela pourrait entraîner.

Faire attention lors de l'utilisation de la télécommande

- Respectez les polarités lors de l'insertion de piles.
- Ne mélangez pas des piles de types différents, ni des piles usagées avec des piles neuves.
- Respectez l'environnement lorsque vous jetez les piles. L'élimination des piles peut être réglementée dans certaines régions. Consultez les autorités locales.
- Manipulez la télécommande avec soin. Ne la laissez pas tomber, ne la piétinez pas et ne renversez aucun liquide sur celle-ci.
- Ne placez pas la télécommande à proximité d'une source de chaleur, dans un endroit exposé à la lumière directe du soleil ou dans une pièce humide.

SUPPORT DE FIXATION MURALE (modèles dotés du support de fixation murale fourni uniquement)

- Si vous utilisez le téléviseur installé sur le support de fixation murale pendant une période prolongée, la partie du mur située derrière ou au-dessus du téléviseur peut se décoller ou le papier peint peut se décoller, selon le matériau dont le mur est constitué.
- Si vous retirez le support de fixation murale après l'avoir installé sur le mur, les trous de vis demeurent.
- N'utilisez pas le support de fixation murale dans un endroit où il est soumis à des vibrations mécaniques.

Mise au rebut du téléviseur



Traitement des appareils électriques et électroniques en fin de vie (Applicable dans les pays de l'Union Européenne et aux autres pays européens disposant de systèmes de collecte sélective)

Ce symbole, apposé sur le produit ou sur son emballage, indique que ce produit ne doit pas

être traité avec les déchets ménagers. Il doit être remis à un point de collecte approprié pour le recyclage des équipements électriques et électroniques. En vous assurant que ce produit est mis au rebut de façon appropriée, vous participez activement à la prévention des conséquences négatives que leur mauvais traitement pourrait provoquer sur l'environnement et sur la santé humaine. Le recyclage des matériaux contribue par ailleurs à la préservation des ressources naturelles. Pour toute information complémentaire au sujet du recyclage de ce produit, vous pouvez contacter votre municipalité, votre déchetterie locale ou le point de vente où vous avez acheté le produit.



Élimination des piles et accumulateurs usagés (Applicable dans les pays de l'Union Européenne et aux autres pays européens disposant de systèmes de collecte sélective)

Ce symbole, apposé sur les piles et accumulateurs ou sur les emballages, indique que les piles et accumulateurs fournis avec ce produit ne doivent pas être traités comme de simples déchets ménagers. Sur certains types de piles, ce symbole apparaît parfois combiné avec un symbole chimique. Les symboles pour le mercure (Hg) ou le plomb (Pb) sont rajoutés lorsque ces piles contiennent plus de 0,0005 % de mercure ou 0,004 % de plomb. En vous assurant que ces piles et accumulateurs sont mis au rebut de façon appropriée, vous participez activement à la prévention des conséquences négatives que leur mauvais traitement pourrait provoquer sur l'environnement et sur la santé humaine. Le recyclage des matériaux contribue par ailleurs à la préservation des ressources naturelles. Pour les produits qui pour des raisons de sécurité, de performance ou d'intégrité de données nécessitent une connexion permanente à une pile ou à un accumulateur, il conviendra de vous rapprocher d'un service technique qualifié pour effectuer son remplacement. En rapportant votre appareil électrique en fin de vie à un point de collecte approprié vous vous assurez que la pile ou l'accumulateur incorporé sera traité correctement. Pour tous les autres cas de figure et afin d'enlever les piles ou accumulateurs en toute sécurité de votre appareil, reportez-vous au manuel d'utilisation. Rapportez les piles ou accumulateurs usagés au point de collecte approprié pour le recyclage. Pour toute information complémentaire au sujet du recyclage de ce produit ou des piles et accumulateurs, vous pouvez contacter votre municipalité, votre déchetterie locale ou le point de vente où vous avez acheté ce produit.

Pièces et commandes

FR

Commandes et voyants

KD-75XD9405, KD-65/55XD9305 uniquement

Sauf KD-75XD9405, KD-65/55XD9305

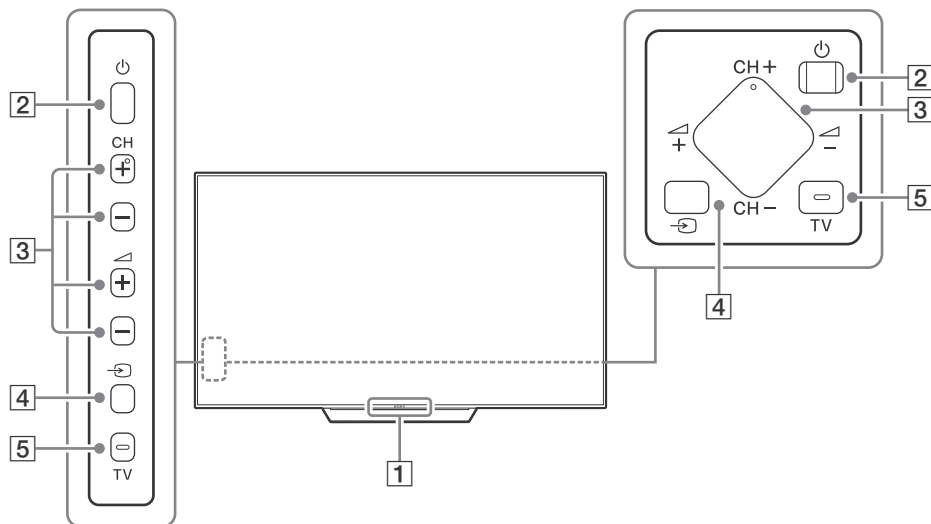

1 Capteur de télécommande*¹ / Capteur de lumière*¹ / Affichage LED / Émetteur de synchronisation 3D*¹⁺²

L'affichage LED s'allume ou clignote selon l'état du téléviseur.

- Blanc
En cas de sous tension du téléviseur/ passage en mode de désactivation de l'image/mise à jour du logiciel, etc.
- Cyan
En cas de connexion sans fil à un périphérique mobile.
- Rose*²
Mode d'enregistrement.
- Orange
La minuterie est activée.

2 (Alimentation)

3 CH +/- (Chaîne) ▲ +/- (Volume)

4 (Sélection de l'entrée)

Pour afficher et sélectionner la source d'entrée.

5 TV

Commutez sur une chaîne télévisée ou une entrée provenant d'autres applications.

*1 Ne posez aucun objet à proximité du capteur.

*2 Uniquement pour certaines régions, certains pays ou certains modèles de téléviseur.

Utilisation de la télécommande

Description des pièces de la télécommande

La forme de la télécommande, l'emplacement, la disponibilité et la fonction des touches de la télécommande peuvent varier selon votre région/pays/modèle de téléviseur.

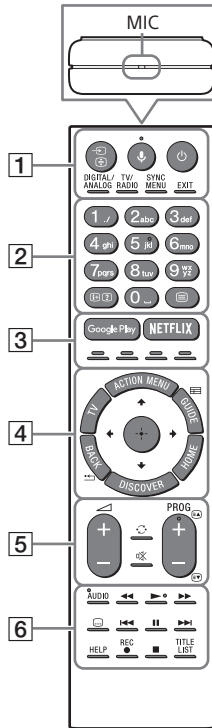

1 (Sélection de l'entrée/Maintien du Télétex)

En mode TV : Pour afficher et sélectionner la source d'entrée.

En mode Télétex : Maintenez la page en cours.

(Microphone)

Pour utiliser la fonction vocale. (Par exemple, pour rechercher du contenu à l'aide de la voix.)

(Veille du téléviseur)

Pour mettre le téléviseur sous ou hors tension (mode veille).

DIGITAL/ANALOG

Passez du mode numérique au mode analogique et vice versa.

TV/RADIO

Passez de la diffusion TV à la diffusion RADIO et vice versa.

SYNC MENU

Affichez le menu BRAVIA Sync.

EXIT

Revenez à l'écran précédent ou quittez le menu. Quand un service d'application interactive est disponible, appuyez sur cette touche pour quitter le service.

2 Touches numériques

/ (Affichage des infos/du Têlétexte)

Affichez des informations.

(Têlétexte)

Affichez les informations de Têlétexte.

3 Google Play

Accédez au service en ligne « Google Play ».

NETFLIX (Uniquement pour certaines régions, certains pays ou certains modèles de téléviseur)

Accédez au service en ligne « NETFLIX ».

Touches de couleur

Exécutez la fonction correspondante à ce moment.

4 ACTION MENU

Pour afficher la liste des fonctions contextuelles.

TV

- Commutez sur une chaîne télévisée ou une entrée provenant d'autres applications.
- Allumez le téléviseur pour afficher l'entrée ou la chaîne télévisée.

GUIDE/

Affichez le guide des programmes numériques.

BACK/

Revenez à l'écran précédent.

HOME

Affichez le menu Accueil du téléviseur.

DISCOVER

Affichez la barre de contenu pour rechercher du contenu.

/ / / (Sélection/validation des options)

5 +/- (Volume)

Réglez le volume.

(Saut)



Basculez entre deux chaînes ou entrées. Le téléviseur affiche successivement la chaîne ou l'entrée en cours et la dernière chaîne ou entrée sélectionnée.

(Coupure du son)

Coupez le son. Appuyez à nouveau sur la touche pour rétablir le son.

PROG +/- / /

En mode TV : Sélectionnez la chaîne.

En mode Têlétexte : Sélectionnez la page suivante () ou précédente ()

6 AUDIO

Modifiez la langue du programme en cours de visionnage.



Utilisez du contenu multimédia sur le téléviseur et le périphérique compatible BRAVIA Sync raccordé.

(Réglage sous-titre)

Activez ou désactivez les sous-titres (lorsque cette fonction est disponible).

HELP

Affichez le menu Aide. Le Guide d'aide est accessible à partir de là.

● REC

Enregistrez le programme en cours à l'aide de la fonction d'enregistrement sur USB HDD.

TITLE LIST

Affichez la liste des titres.

Schéma de connexion

Pour plus d'informations sur les connexions, consultez le Guide d'aide (page 2).

KD-75XD9405, KD-75XD85xx, KD-65/55XD9305 uniquement

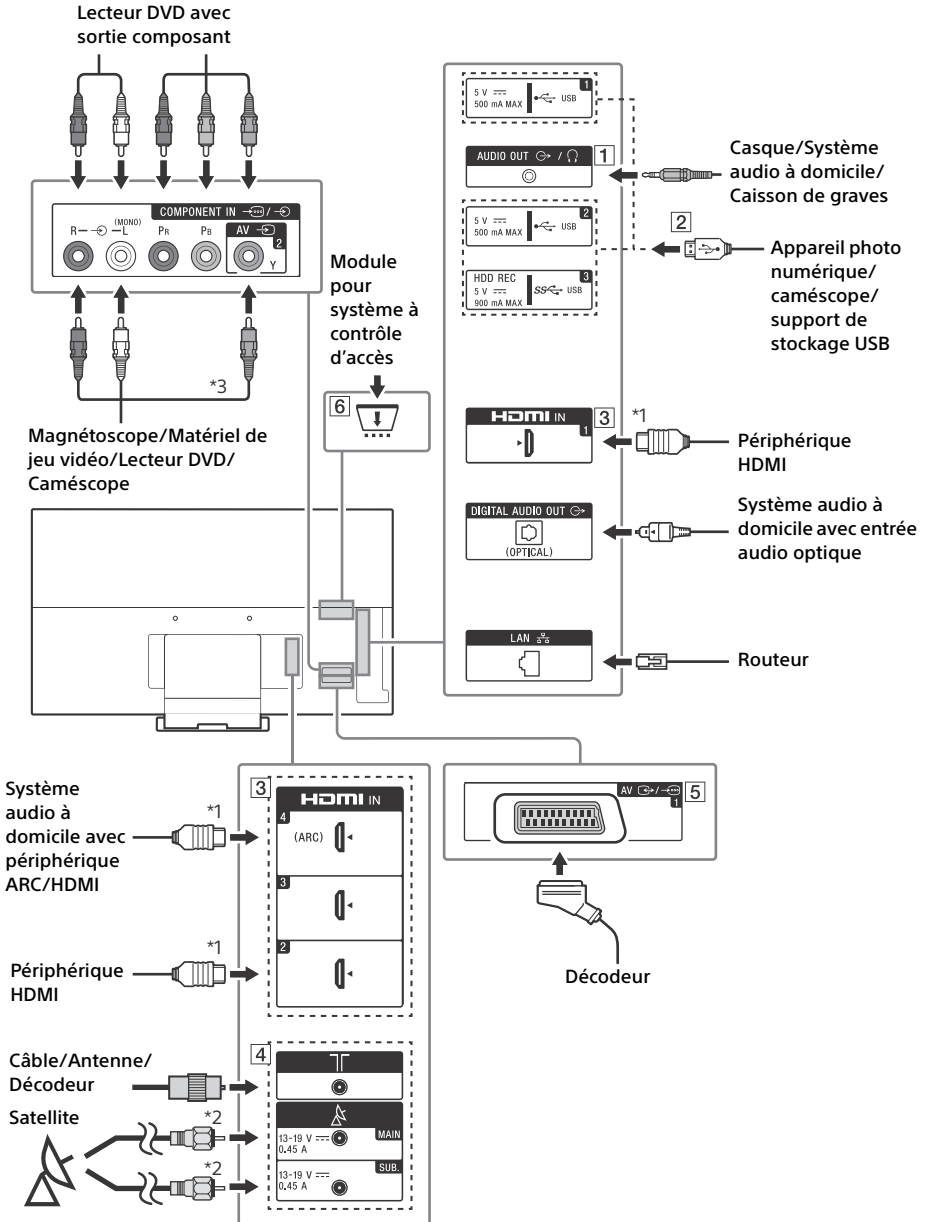

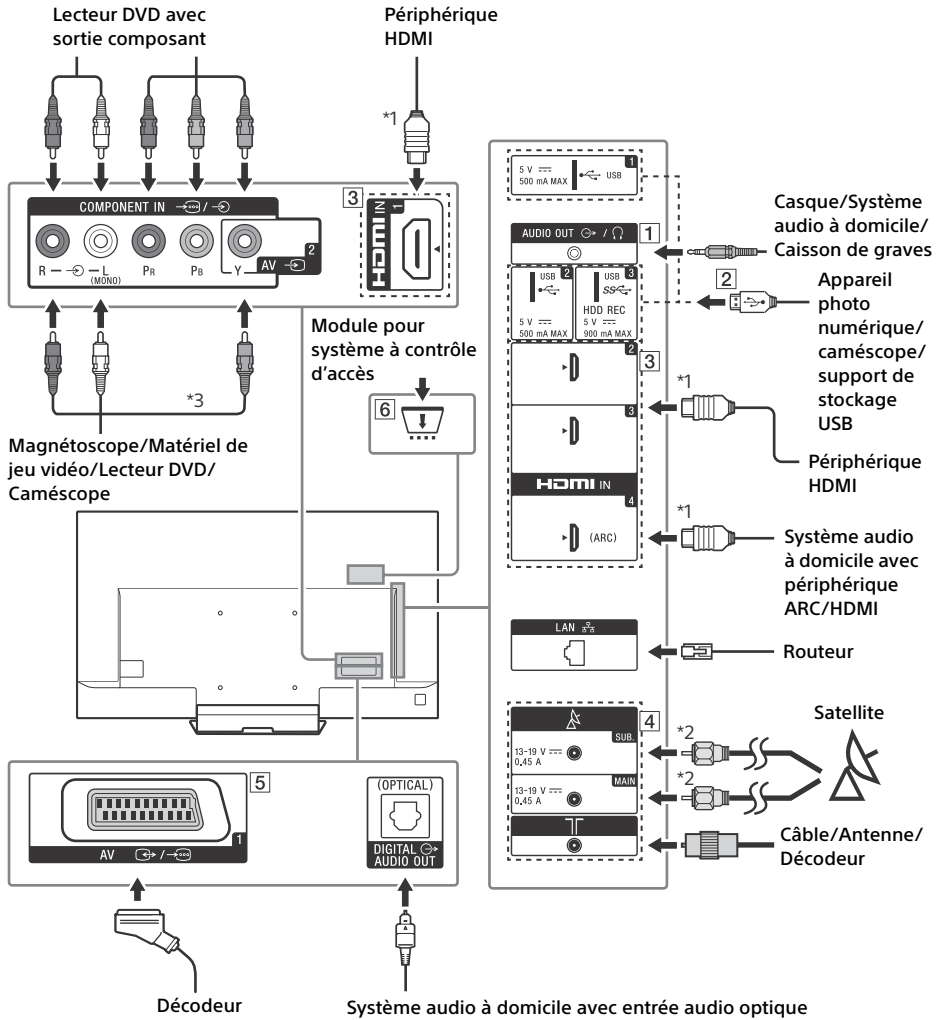

1 AUDIO OUT*4

- Pour écouter le son du téléviseur par l'intermédiaire de l'appareil raccordé, appuyez sur **HOME**. Sélectionnez [Paramètres] → [Son] → [Sortie casque/audio], puis sélectionnez l'élément de votre choix.

2 **USB 1/2, *SS* **USB 3 (HDD REC)*5****

- Le raccordement d'un grand périphérique USB peut interférer avec les autres périphériques raccordés.
- Pour raccorder un grand périphérique USB, branchez-le à la prise USB 1.

3 **HDMI IN 1/2/3/4**

- En cas de raccordement à un système audio numérique compatible avec la technologie Audio Return Channel (ARC), utilisez HDMI IN 4. Sinon, un raccordement supplémentaire avec DIGITAL AUDIO OUT (OPTICAL) est nécessaire.

4 **(Entrée RF), **(Entrée satellite)****

- Raccordements pour le terrestre/câble et le satellite. Étapes de raccordement : MAIN → Antenne → SUB.
- Pour la prise SUB., n'effectuez le raccordement que lorsque vous utilisez le mode double tuner pour la distribution par câble simple EN50494.

5 **AV 1**

- Procédez au raccordement à l'aide d'un câble SCART. Lorsque vous raccordez un décodeur analogique, le tuner du téléviseur envoie les signaux brouillés au décodeur qui les décode avant de les reproduire à son tour.

6 **CAM (Module pour système à contrôle d'accès)**

- Permet d'accéder à un service télévisuel payant. Pour plus de détails, reportez-vous au mode d'emploi fourni avec votre CAM.
- N'insérez pas la carte à puce directement dans l'emplacement CAM du téléviseur. Elle doit être insérée dans le module CAM (Module pour système à contrôle d'accès) fourni par votre revendeur agréé.
- CAM n'est pas pris en charge dans certains pays ou certaines régions. Vérifiez auprès de votre revendeur agréé.

- Il se peut qu'un message CAM s'affiche lorsque vous basculez vers un programme numérique après l'utilisation de la vidéo Internet.

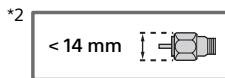
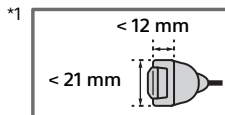

*3 Si l'appareil est de type mono, raccordez-le à la prise audio L (MONO).

*4 Prend en charge une prise stéréo mini à 3 pôles uniquement.

*5 Uniquement pour certaines régions, certains pays ou certains modèles de téléviseur.

Installation du téléviseur au mur

FR

Utilisation du support de fixation murale fourni (KD-75XD9405, KD-65/55XD9305 uniquement)

À l'attention des clients

L'installation de ce produit exige un certain savoir-faire. Veuillez à sous-traiter l'installation à un détaillant Sony ou à un prestataire extérieur agréé et faites particulièrement attention à la sécurité durant l'installation. Sony décline toute responsabilité en cas de dommages ou de blessures provoqués par une mauvaise manipulation ou une installation incorrecte ou en cas d'installation d'un produit autre que le produit spécifié. Vos droits statutaires (le cas échéant) ne sont pas affectés.

À l'attention des revendeurs et installateurs Sony

L'installation de ce produit exige un certain savoir-faire. Lisez attentivement ce mode d'emploi pour effectuer l'installation en toute sécurité. Sony décline toute responsabilité en cas de dommages ou de blessures provoqués par une mauvaise manipulation ou une installation incorrecte.

Remarque

- Reportez-vous à la page 3 (Consignes de sécurité) et à la page 7 (Précautions), rubrique SUPPORT DE FIXATION MURALE avant d'entreprendre l'installation du support mural.
- Si vous refixez le support de table, veuillez à fixer les vis (que vous avez retirées) dans les trous d'origine à l'arrière du téléviseur.
- Assurez-vous que le mur dispose d'un espace suffisant pour le téléviseur et qu'il peut supporter un poids équivalent à quatre fois au moins celui du téléviseur. Voir page 25-27 (Spécifications) pour connaître le poids du téléviseur.



Pour connaître les instructions sur l'installation du support de fixation murale de votre modèle de téléviseur, reportez-vous au Guide d'installation du support de fixation murale fourni.

Utilisation du support de fixation murale en option

Ce mode d'emploi du téléviseur illustre seulement les étapes nécessaires à la préparation de son installation avant sa fixation au mur.

A l'attention des clients :

Pour protéger le produit et pour des raisons de sécurité, Sony conseille vivement de confier l'installation de votre téléviseur à des revendeurs ou des installateurs agréés Sony. N'essayez pas de l'installer vous-même.

A l'attention des revendeurs et installateurs Sony :

Soyez particulièrement attentif à la sécurité pendant l'installation, l'entretien périodique et l'examen du produit.

Une certaine expérience est requise pour installer ce produit, en particulier pour déterminer la résistance du mur qui devra supporter le poids du téléviseur. Veillez à confier la fixation de ce produit au mur à un revendeur Sony ou un installateur agréé et apportez une attention suffisante à la sécurité pendant l'installation. Sony n'est responsable d'aucun dégât ou blessure provoqué par une erreur de manipulation ou installation incorrecte.

Utilisez le support de fixation murale SU-WL450 (non fourni) (KD-65/55XD9305, KD-65/55XD85xx, FW-65/55XD85xx) pour installer le téléviseur au mur.

Lorsque vous installez le support de fixation mural, reportez-vous également au Mode d'emploi et au Guide d'installation fournis avec le support de fixation mural.

Remarque

- Les vis que vous retirez doivent être rangées en lieu sûr, hors de portée des enfants.



Pour connaître les instructions sur l'installation du support de fixation murale de votre modèle de téléviseur, reportez-vous au site Web suivant :

www.sony.eu/tv/wall-mount-bracket-manual

KD-65/55XD9305 uniquement

1 Retirez le couvercle du support et les couvercles des bornes.

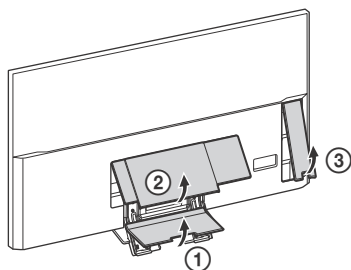

2 Retirez les vis à l'arrière du téléviseur.

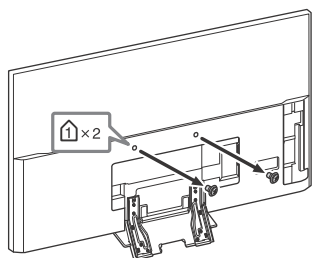

3 Fixez les pièces de fixation murale (fournies avec le téléviseur) à l'arrière du téléviseur (de façon à ce qu'elles soient parallèles au mur).

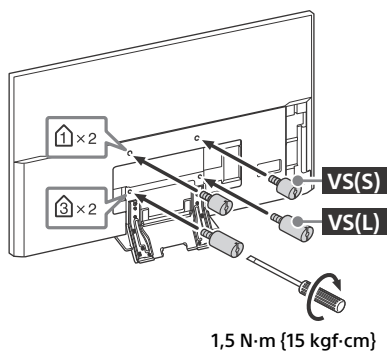

Remarque

- Si vous utilisez un tournevis électrique, réglez le couple à environ 1,5 N·m {15 kgf·cm}.
- Veillez à bien serrer les pièces de fixation murales lorsque vous les fixez au téléviseur. Utilisez uniquement un tournevis plat pour installer les pièces de fixation murale. Utiliser un autre outil peut entraîner un serrage excessif des pièces de fixation murale et endommager le téléviseur.

KD-65/55XD85xx, FW-65/55XD85xx uniquement

Retirez les vis à l'arrière du téléviseur.

KD-65XD85xx, FW-65XD85xx

KD-55XD85xx, FW-55XD85xx

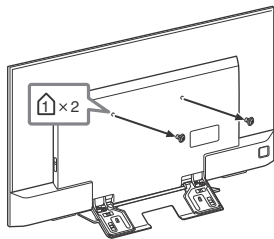
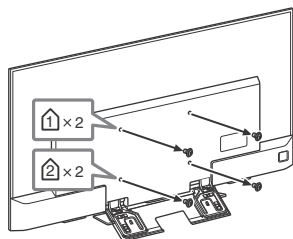

KD-75XD9405, KD-75XD85xx, FW-75XD85xx uniquement

Votre téléviseur peut être monté sur un support de fixation murale (non fourni) ne faisant pas partie de l'emballage.

Préparez le téléviseur pour le support de fixation murale avant de raccorder les câbles.

Pour garantir la protection du produit et pour des raisons de sécurité, Sony recommande vivement de vous adresser à des techniciens qualifiés afin d'installer votre téléviseur au mur. N'essayez pas de l'installer vous-même.

- Suivez les instructions fournies avec le support de fixation murale correspondant à votre modèle. Des connaissances suffisantes sont nécessaires pour installer ce téléviseur, notamment afin de déterminer la résistance du mur quant au poids du téléviseur.
- Conservez les vis non utilisées et le support de table en lieu sûr avant de pouvoir fixer le support de table. Tenez les vis hors de portée des jeunes enfants.

KD-75XD9405 uniquement

1 Retirez le couvercle du support et les couvercles des bornes.

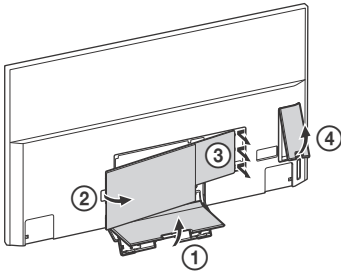

2 Retirez les vis à l'arrière du téléviseur.

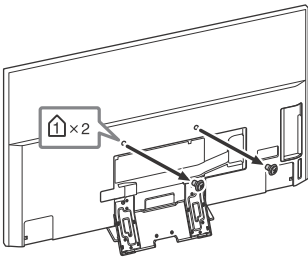

- 3** Fixez les pièces de fixation murale (fournies avec le téléviseur) à l'arrière du téléviseur (de façon à ce qu'elles soient parallèles au mur).

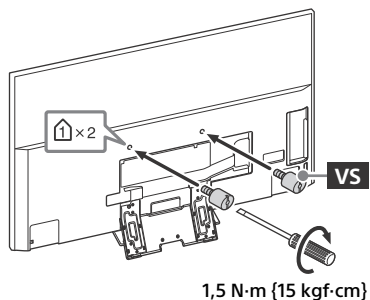

Remarque

- Si vous utilisez un tournevis électrique, réglez le couple à environ 1,5 N-m {15 kgf-cm}.
- Veillez à bien serrer les pièces de fixation murales lorsque vous les fixez au téléviseur. Utilisez uniquement un tournevis plat pour installer les pièces de fixation murale. Utiliser un autre outil peut entraîner un serrage excessif des pièces de fixation murale et endommager le téléviseur.

- 4** Détachez le support de table du téléviseur.

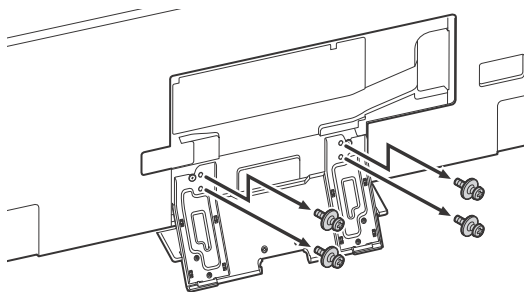

- 5** Fixez le support de fixation murale (non fourni) à l'aide des vis (non fournies).

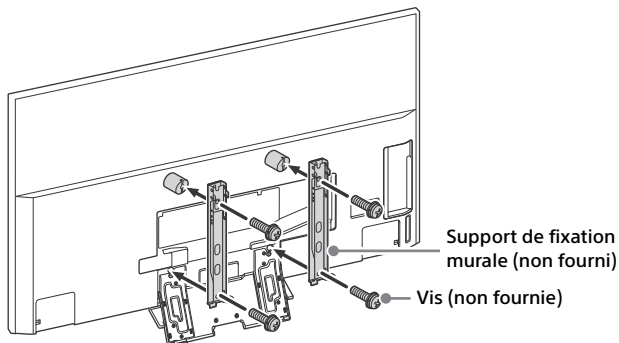

Remarque

- Si vous utilisez un tournevis électrique, réglez le couple à environ 1,5 N-m {15 kgf-cm}.

KD-75XD85xx, FW-75XD85xx uniquement

1 Retirez le couvercle du support.

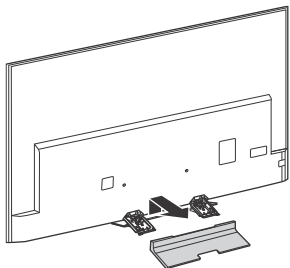

2 Retirez les vis à l'arrière du téléviseur.

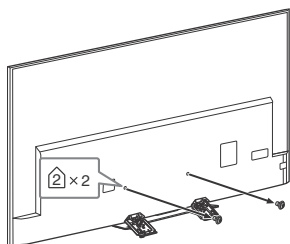

3 Détachez le support de table du téléviseur.

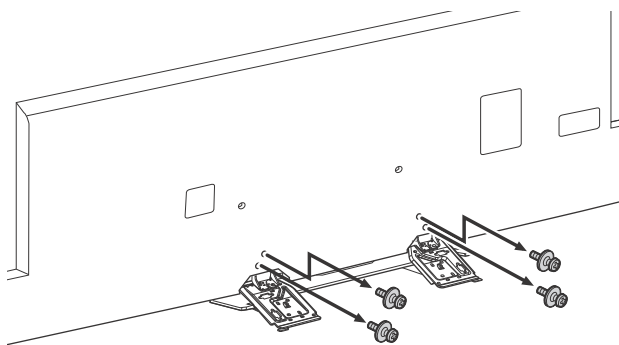

4 Fixez le support de fixation murale (non fourni) à l'aide des vis (non fournies).

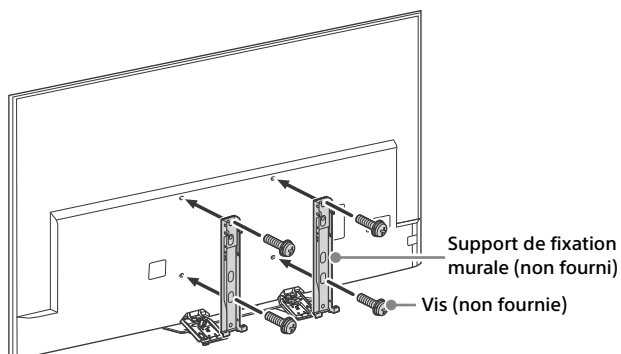

Remarque

- Si vous utilisez un tournevis électrique, réglez le couple à environ 1,5 N·m {15 kgf·cm}.

Dépannage

Pour que le logiciel de votre téléviseur reste à jour, vous devez télécharger la version la plus récente du logiciel par l'intermédiaire du système de télévision numérique ou Internet et procéder à la mise à jour. Sélectionnez [Mise à jour maint.] pour démarrer la mise à jour du logiciel. Le témoin DEL clignote en blanc pendant la mise à jour du logiciel. L'écran suivant avec [Updating...] (Mise à jour en cours...) s'affiche pendant la mise à jour du logiciel.

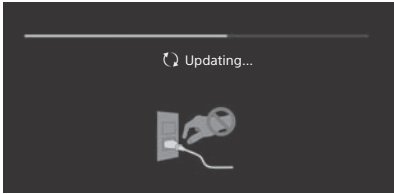

Ne débranchez pas le cordon d'alimentation pendant la mise à jour du logiciel. En effet, la mise à jour du logiciel risquerait de ne pas être menée à son terme et cela pourrait altérer le bon fonctionnement du logiciel. Les mises à jour du logiciel peuvent prendre jusqu'à 30 minutes. Si vous ne souhaitez pas mettre automatiquement à jour le logiciel, appuyez sur **HOME** et sélectionnez [Aide] → [Mise à jour du logiciel du système] → [Téléchargement auto du logiciel] → [Non].

Lorsque vous branchez le téléviseur, ce dernier risque de ne pas pouvoir se mettre sous tension immédiatement même si vous appuyez sur la touche d'alimentation de la télécommande ou du téléviseur, car l'initialisation du système prend du temps. Patientez environ une minute, puis recommencez.

Lorsque vous mettez le téléviseur sous tension en appuyant sur la touche d'alimentation de la télécommande ou du téléviseur, l'éclairage DEL peut mettre un certain temps à s'allumer et la télécommande peut mettre un certain temps à être fonctionnelle.

Lorsque l'affichage LED clignote en rouge, comptez le nombre de clignotements (l'intervalle est de trois secondes).

Si l'éclairage DEL clignote en rouge, réinitialisez le téléviseur en débranchant le cordon d'alimentation secteur pendant deux minutes, puis remettez le téléviseur sous tension. Si le problème persiste, contactez votre revendeur ou votre Centre de Service Après-Vente Sony en indiquant le nombre de clignotements en rouge de l'LED d'éclairage (à intervalle de trois secondes). Débranchez le cordon d'alimentation et informez votre revendeur ou centre de service après-vente Sony.

Lorsque la LED d'éclairage ne clignote pas, vérifiez les éléments comme suit.

Vous pouvez également vous reporter à la section de dépannage du Guide d'aide ou exécuter un autodiagnostic en sélectionnant [Aide] → [Autodiagnostic]. Si le problème persiste, confiez votre téléviseur à un technicien qualifié.

Problèmes et solutions

Absence d'image (écran noir) et de son.

- Vérifiez le raccordement de l'antenne/câble.
- Raccordez le téléviseur au cordon secteur et appuyez sur  sur le téléviseur ou la télécommande.

Impossible de syntoniser certains programmes.

- Vérifiez le raccordement de l'antenne/câble.
- Le câble satellite est peut-être court-circuité ou il peut avoir des problèmes de connexion. Vérifiez le câble et la connexion puis éteignez le téléviseur avec l'interrupteur Oui/Non et allumez de nouveau.
- La fréquence que vous avez saisie est hors limites. Veuillez consulter le fournisseur de programme satellite.

Absence de services TV câblés (programmes).

- Vérifiez le raccordement des câbles ou la configuration du réglage.
- Essayez la [Recherche automatique des chaînes numériques] en sélectionnant [TNT] au lieu de [Câble].

La télécommande ne fonctionne pas.

- Remplacez les piles.

Le mot de passe du [Verrouillage parental] a été oublié.

- Saisissez 9999 comme code PIN. Mettez à jour le code PIN en sélectionnant [Paramètres] → [Verrouillage parental] → [Modifiez le code PIN].

La température augmente autour du téléviseur.

- Si vous utilisez le téléviseur pendant une période prolongée, la température augmente dans la zone qui l'entoure.
Si vous le touchez, vous remarquerez peut-être qu'il est chaud.

Audio ou vidéo gelé, écran noir ou le téléviseur ne répond pas quand les touches du téléviseur ou de la télécommande sont actionnées.

- Réinitialisez simplement le téléviseur en débranchant le cordon d'alimentation secteur pendant deux minutes, puis en le rebranchant.

Les touches \odot , CH+/-, \triangle +/-, \square et TV sont introuvables sur le téléviseur.

- Reportez-vous à l'illustration ci-dessous pour connaître l'emplacement des touches du téléviseur.

KD-75XD9405, KD-65/55XD9305 uniquement

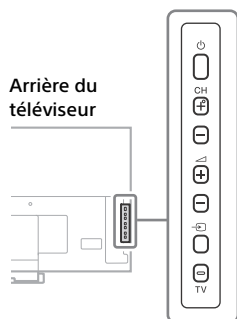

Sauf KD-75XD9405, KD-65/55XD9305

Arrière du téléviseur

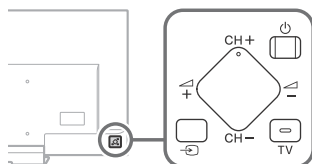

L'affichage LED est allumé.

- Si vous ne souhaitez pas allumer l'affichage LED, vous pouvez l'éteindre.
Appuyez sur **HOME**, puis sélectionnez [Paramètres] → [Affichage LED] → [Non].

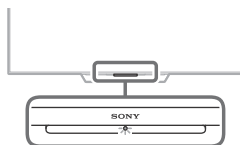

Il est impossible de se connecter à un routeur sans fil avec le WPS (Wi-Fi Protected Setup).

- Si vous utilisez une sécurité WEP, sélectionnez [Simplifié] → [Wi-Fi] → [Connexion par liste de détection]. Ensuite, sélectionnez le nom du réseau (SSID) que vous souhaitez connecter.

Le nom du réseau requis dans la configuration du réseau est introuvable.

- Sélectionnez [[Saisie manuelle]] et appuyez sur \oplus pour saisir le nom du réseau.

Spécifications

Norme

Type d'affichage

Ecran à cristaux liquides, Rétroéclairage LED

Norme de télévision

Selon le pays/la région sélectionnée/le modèle de téléviseur

Analogique : B/G, D/K, L, I

Numérique : DVB-T/DVB-C

DVB-T2*

Satellite* : DVB-S/DVB-S2

Norme Couleur/Vidéo

Analogique : PAL, SECAM, NTSC3.58 (Vidéo uniquement), NTSC4.43 (Vidéo uniquement)

Numérique : Consultez le Guide d'aide.

Canaux couverts

Selon le pays/la région sélectionnée/le modèle de téléviseur

Analogique : UHF/VHF/Câble

Numérique : UHF/VHF/Câble

Satellite* : Fréquence IF 950-2 150 MHz

Sortie son

KD-75XD9405, KD-75XD85xx, KD-65/55XD9305 :

7,5 W + 7,5 W + 7,5 W + 7,5 W

KD-65/55XD85xx : 10 W + 10 W

Technologie sans fil

Protocole IEEE802.11ac/a/b/g/n

(Il est possible que IEEE802.11ac ne soit pas disponible dans tous les pays/régions.)

Bluetooth Version 4.1

* Tous les téléviseurs ne sont pas dotés de la technologie DVB-T2 ou DVB-S/S2 ou d'une borne d'antenne satellite.

Prises d'entrée/sortie

Antenne/câble

Borne 75 ohms externe pour VHF/UHF

Antenne satellite

Connecteur femelle type-F IEC169-24, 75 ohms.

DiSEqC 1.0, LNB 13 V/18 V & 22 kHz tone, Diffusion par câble unique EN50494.

AV1

Connecteur Périitel à 21 broches (norme CENELEC) comprenant entrée audio et vidéo, entrée RVB et sortie audio et vidéo TV.

COMPONENT IN

YPbPr (Vidéo composante) : 1080p (50, 60 Hz), 1080i (50, 60 Hz), 720p (50, 60 Hz), 576p, 576i, 480p, 480i

Entrée audio (prises phono)

AV2

Entrée vidéo (broche phono partagée avec l'entrée Y)

HDMI IN 1, 2, 3, 4 (accepte une résolution de 4k, Compatible HDCP 2.2)

Vidéo (2D) :

4096 × 2160p (50, 60 Hz)*, 4096 × 2160p (24 Hz)*, 3840 × 2160p (50, 60 Hz), 3840 × 2160p (24, 25, 30 Hz), 1080p (30, 50, 60 Hz), 1080/24p, 1080i (50, 60 Hz), 720p (30, 50, 60 Hz), 720/24p, 576p, 576i, 480p, 480i, Formats PC

* 3840 × 2160p est affiché en présence d'une entrée 4096 × 2160p

Vidéo (3D) (Modèles compatibles 3D uniquement) :

Mise en trame : 1080p (30 Hz), 1080/24p, 1080i (50, 60 Hz), 720p (30, 50, 60 Hz), 720/24p

Côte à côte : 1080p (50, 60 Hz), 1080/24p,

1080i (50, 60 Hz), 720p (50, 60 Hz)

Dessus-Dessous : 1080p (30, 50, 60 Hz),

1080/24p, 1080i (50, 60 Hz), 720p (50, 60 Hz)

Audio : PCM linéaire 5,1 canaux : 32, 44,1, 48, 88,2, 96, 176,4 et 192 kHz, 16, 20 et 24 bits, Dolby Digital et DTS

ARC (Audio Return Channel) (HDMI IN 4 uniquement)

DIGITAL AUDIO OUT (OPTICAL)

Prise optique numérique (PCM linéaire deux canaux, Dolby Digital, DTS)

AUDIO OUT (mini-prise stéréo)

Casque, sortie audio, caisson de graves

3 (HDD REC)*1

Port pour périphérique USB (SS 3 disques durs USB pour la fonction REC)

Les ports USB 1 et 2 prennent en charge High Speed USB (USB2.0).

Le port USB 3 prend en charge Super Speed USB (USB3.0).



Fente CAM (Module pour système à contrôle d'accès)



LAN

Connecteur 10BASE-T/100BASE-TX (La vitesse de connexion du réseau peut varier en fonction de l'environnement d'exploitation. Le débit et la qualité de la communication 10BASE-T/100BASE-TX ne sont pas garantis pour ce téléviseur.)

DC IN 24 V (KD-65/55XD9305 uniquement),

DC IN 19.5 V (KD-55XD85xx uniquement)
Entrée de l'adaptateur secteur

Autres

Accessoires en option

Support de fixation murale : SU-WL450
(KD-65/55XD9305, KD-65/55XD85xx uniquement)
Caisson de basses sans fil : SWF-BR100
Lunettes 3D actives: TDG-BT500A (KD-75XD9405,
KD-65/55XD9305 uniquement)



Températures de fonctionnement
0 °C – 40 °C

Humidité de fonctionnement
10 % – 80 % HR (sans condensation)

Puissance, fiche produit et autres

Tension d'alimentation

sauf les modèles dotés de l'adaptateur secteur
fourni
220 V - 240 V CA, 50 Hz
modèles dotés de l'adaptateur secteur fourni
uniquement
24 V CC avec l'adaptateur secteur fourni
(KD-65/55XD9305)
19,5 V CC avec l'adaptateur secteur fourni
(KD-55XD85xx / FW-55XD85xx)
Caractéristiques nominales : Entrée 220 V - 240 V
CA, 50 Hz

Classe d'efficacité énergétique

KD-75XD9405 : A
KD-75XD85xx / FW-75XD85xx : A+
KD-65XD9305 : B
KD-65XD85xx / FW-65XD85xx : A+
KD-55XD9305 : B
KD-55XD85xx / FW-55XD85xx : A

Taille d'écran (mesurée en diagonale) (Environ.)

KD-75XD9405 : 189,3 cm / 75 pouces
KD-75XD85xx / FW-75XD85xx : 189,3 cm /
75 pouces
KD-65XD9305 : 163,9 cm / 65 pouces
KD-65XD85xx / FW-65XD85xx : 163,9 cm /
65 pouces
KD-55XD9305 : 138,8 cm / 55 pouces
KD-55XD85xx / FW-55XD85xx : 138,8 cm /
55 pouces

Consommation électrique

en mode [Standard]

KD-75XD9405 : 202 W
KD-75XD85xx / FW-75XD85xx : 147 W
KD-65XD9305 : 167 W
KD-65XD85xx / FW-65XD85xx : 119 W
KD-55XD9305 : 134 W
KD-55XD85xx / FW-55XD85xx : 103 W

en mode [Intense]

KD-75XD9405 : 352 W
KD-75XD85xx / FW-75XD85xx : 262 W
KD-65XD9305 : 225 W
KD-65XD85xx / FW-65XD85xx : 214 W
KD-55XD9305 : 217 W
KD-55XD85xx / FW-55XD85xx : 157 W

Consommation électrique annuelle moyenne*2

KD-75XD9405 : 280 kWh
KD-75XD85xx / FW-75XD85xx : 204 kWh
KD-65XD9305 : 232 kWh
KD-65XD85xx / FW-65XD85xx : 165 kWh
KD-55XD9305 : 186 kWh
KD-55XD85xx / FW-55XD85xx : 143 kWh

Consommation électrique en veille*3*4

0,50 W (27 W en mode de mise à jour du logiciel/
EPG)

Résolution d'affichage

3 840 points (horizontal) × 2 160 lignes (vertical)

Puissance de sortie nominale

USB 1/2 : 5 V, $\overline{=}$, 500 mA MAX.
USB 3 : 5 V, $\overline{=}$, 900 mA MAX.

Dimensions (Environ.) (l × h × p)

Avec support de table

KD-75XD9405 : 167,2 × 101,7 × 32,7 cm
KD-75XD85xx : 167,7 × 102,6 × 28,6 cm
KD-65XD9305 : 145,8 × 89,1 × 27,5 cm
KD-65XD85xx : 145,4 × 89,4 × 27,9 cm
KD-55XD9305 : 123,9 × 76,9 × 26,1 cm
KD-55XD85xx : 123,1 × 77,0 × 26,3 cm

Sans support de table

KD-75XD9405 : 167,2 × 96,0 × 5,2 cm
KD-75XD85xx : 167,7 × 96,9 × 4,9 cm
KD-65XD9305 : 145,8 × 83,9 × 3,6 cm
KD-65XD85xx : 145,4 × 84,2 × 4,4 cm
KD-55XD9305 : 123,9 × 71,7 × 3,6 cm
KD-55XD85xx : 123,1 × 71,7 × 4,4 cm

Poids (Environ.)

Avec support de table

KD-75XD9405 : 43,2 kg
KD-75XD85xx : 38,7 kg
KD-65XD9305 : 32,1 kg
KD-65XD85xx : 23,9 kg
KD-55XD9305 : 24,9 kg
KD-55XD85xx : 18,6 kg

Sans support de table

KD-75XD9405 : 38,7 kg
KD-75XD85xx : 33,4 kg
KD-65XD9305 : 28,9 kg
KD-65XD85xx : 20,3 kg
KD-55XD9305 : 22,0 kg
KD-55XD85xx : 15,1 kg

- *1 Uniquement pour certaines régions, certains pays ou certains modèles de téléviseur.
- *2 Consommation électrique par an, en considérant que le poste reste allumé 4 heures par jour pendant 365 jours. La consommation réelle dépendra du mode d'utilisation du téléviseur.
- *3 La consommation spécifiée en mode de veille est atteinte une fois que le téléviseur a terminé tous les processus internes nécessaires.
- *4 La consommation électrique en veille augmentera lorsque votre téléviseur sera connecté au réseau.

Remarque

- Ne retirez pas la carte factice de la fente TV CAM (Module pour système à contrôle d'accès), sauf pour la remplacer par une carte à puce insérée dans le CAM.
- La disponibilité des accessoires en option varie selon les pays, les régions, les modèles de téléviseur et les stocks.
- La conception et les spécifications sont sujettes à modification sans préavis.

Notes sur la fonction TV numérique

- Les fonctions du Téléviseur numérique (DV3) ne sont opérationnelles que dans les pays ou les zones assurant la diffusion des signaux numériques terrestres DVB-T/ DVB-T2 (MPEG-2 et H.264/MPEG-4 AVC) ou dans les pays ou les zones couverts par un service de diffusion par câble DVB-C (MPEG-2 et H.264/MPEG-4 AVC) compatible. Vérifiez auprès de votre revendeur local que votre zone de résidence permet la réception du signal DVB-T/DVB-T2 ou renseignez-vous auprès de votre câblo-opérateur pour être sûr de la compatibilité du service DVB-C avec ce téléviseur.
- Il est possible que celui-ci vous facture des frais supplémentaires pour ce service et qu'il vous faille accepter ses conditions générales pour cette prestation.
- Ce téléviseur est conforme aux spécifications DVB-T/DVB-T2 et DVB-C mais sa compatibilité avec les futurs programmes numériques terrestres DVB-T/ DVB-T2 et par le câble DVB-C ne peut en aucun cas être garantie.
- Certaines fonctions du téléviseur numérique peuvent ne pas être disponibles dans tous les pays/régions et le service câblé DVB-C peut ne pas s'avérer totalement opérationnel avec certains opérateurs.

Informations sur les marques commerciales

- Les termes HDMI et High-Definition Multimedia Interface ainsi que le logo HDMI sont des marques commerciales ou des marques déposées de HDMI Licensing, LLC aux États-Unis et dans d'autres pays.
- Fabriqué sous licence de Dolby Laboratories. Dolby, Dolby Audio et le symbole double-D sont des marques de Dolby Laboratories.
- « BRAVIA » et BRAVIA sont des marques de Sony Corporation.
- Gracenote, Gracenote eyeQ, Gracenote VideoID, Gracenote Video Explore, le logo et le graphisme Gracenote ainsi que le logo « Powered by Gracenote » sont des marques commerciales ou des marques déposées de Gracenote aux États-Unis et/ ou dans d'autres pays.
- Opera® Devices SDK from Opera Software ASA. Copyright 1995-2015 Opera Software ASA. All rights reserved.
- Wi-Fi, Wi-Fi Direct, Miracast, Wi-Fi Protected Setup et le logo Wi-Fi CERTIFIED Logo sont des marques commerciales ou des marques déposées de Wi-Fi Alliance.
- Pour les brevets DTS, visitez <http://patents.dts.com>. Fabriqué sous licence de DTS, Inc. DTS, le symbole, & DTS et le symbole utilisés conjointement sont des marques déposées tandis que DTS Digital Surround est une marque commerciale de DTS, Inc. © DTS, Inc. Tous droits réservés.
- Designed with UEI Technology™ Under License from Universal Electronics Inc. Portions © UEI 2000 – 2014
- Les logos et le mot de marque Bluetooth® sont des marques déposées appartenant à Bluetooth SIG, Inc. et toute utilisation de ces marques par Sony Corporation est couverte par une licence. Les autres marques commerciales et noms de marque appartiennent à leurs propriétaires respectifs.
- DiSEqC™ est une marque déposée de EUTELSAT. Ce téléviseur prend en charge DiSEqC 1.0. Ce téléviseur n'est pas destiné à commander des antennes à moteur.

- TUXERA est une marque déposée de Tuxera Inc. aux États-Unis et dans d'autres pays.
- Le logo USB-IF SuperSpeed USB Trident est une marque déposée de USB Implementers Forum, Inc. 

Índice

AVISO IMPORTANTE	2
Información de seguridad	3
Precauciones	7
Componentes y controles	9
Controles e indicadores	9
Uso del mando a distancia	10
Descripción de las partes del mando a distancia	10
Diagrama de conexiones	12
Instalación del televisor en una pared	15
Utilización del soporte de pared suministrado (Sólo KD-75XD9405, KD-65/55XD9305)	15
Utilización del soporte de pared opcional	16
Sólo KD-75XD9405, KD-75XD85xx, FW-75XD85xx	19
Solución de problemas	23
Problemas y soluciones	23
Especificaciones	25

Introducción

Gracias por elegir este producto Sony.
Antes de utilizar el televisor, lea este manual atentamente y consérvelo para consultarlo en el futuro.

Nota

- Antes de utilizar el televisor, lea el apartado "Información de seguridad" (página 3).
- Las imágenes y las ilustraciones utilizadas en la Guía de configuración y este manual son solo ejemplos y pueden no coincidir con el producto real.
- La "xx" que aparece en el nombre del modelo corresponde a un dígito numérico relacionado con el diseño, el color o el sistema del televisor.

Ubicación de la Guía de configuración

La Guía de configuración se encuentra sobre el relleno de protección del interior de la caja del televisor.

Guía de ayuda

En la Guía de ayuda se explica cómo se utilizan las características del televisor. Para visualizar la Guía de ayuda en el televisor, pulse **HELP** en el mando a distancia y seleccione [Guía de ayuda].

Ubicación de la etiqueta identificativa

Las etiquetas correspondientes al Número de modelo, a la Fecha de producción (año/mes) y al voltaje de la Fuente de alimentación se encuentran situadas en la parte posterior del televisor o el embalaje.

Para los modelos con un adaptador de corriente suministrado: Las etiquetas correspondientes al Número de modelo del adaptador de corriente y al Número de serie se encuentran situadas en la base del adaptador de corriente.

ADVERTENCIA

PARA EVITAR LA PROPAGACIÓN DE FUEGO, MANTENGA LAS VELAS U OTRAS LLAMAS SIEMPRE ALEJADAS DE ESTE PRODUCTO.



AVISO IMPORTANTE

Este producto ha sido fabricado por, o en nombre de Sony Corporation, 1-7-1 Konan Minato-ku Tokyo, 108-0075 Japón. Las consultas relacionadas con la conformidad del producto basadas en la legislación de la Unión Europea deben dirigirse al representante autorizado, Sony Belgium, bijkantoor van Sony Europe Limited, Da Vincilaan 7-D1, 1935 Zaventem, Bélgica. Para cualquier asunto relacionado con el servicio o la garantía, por favor dirijase a la dirección indicada en los documentos de servicio o garantía adjuntados con el producto.

Nota sobre la señal inalámbrica



Por medio de la presente, Sony Corporation declara que esta unidad cumple con los requisitos esenciales y cualesquiera otras disposiciones aplicables o exigibles de la Directiva 1999/5/CE.

Para mayor información, por favor consulte el siguiente URL: <http://www.compliance.sony.de/>

Aviso para los clientes: la siguiente información solamente es aplicable a los equipos comercializados en los países que cumplan las directivas de la UE.

El sistema inalámbrico de televisión puede utilizarse en los siguientes países:

AT, BE, HR, CY, CZ, DK, EE, FI, FR, DE, GR, HU, IE, IT, LV, LT, LU, MT, NL, PL, PT, SK, SI, ES, SE, GB, IS, LI, NO, CH, BG, RO, TR, AL, BA, MK, MD, RS, ME, Kosovo

Este producto puede utilizarse en otros países no europeos.

ES

Información de seguridad

AVISO

No exponga las pilas a un calor excesivo, como la luz solar directa o una llama.

No coloque nunca un televisor en una ubicación inestable. Un televisor se puede caer provocando lesiones personales graves o la muerte. Muchas lesiones, particularmente en los niños, pueden ser evitadas tomando simples precauciones como:

- Utilizar armarios o soportes recomendados por el fabricante del televisor.
- Sólo utilizar muebles que puedan soportar con seguridad el televisor.
- Asegurando que el televisor no esté sobresaliendo de la esquina del mueble que lo sostiene.
- No colocando un televisor encima de un mueble alto (por ejemplo, armarios o esanterías) sin anclar tanto el mueble como el televisor a un soporte adecuado.
- No colocando un televisor sobre un paño u otros materiales que puedan estar ubicados entre el televisor y el mueble de soporte.
- Educando a los niños sobre los peligros de subirse a los muebles para alcanzar el televisor o sus controles.

Si tu televisor existente está guardado y se reubica, se han de tener en cuenta las mismas consideraciones citadas anteriormente.

Instalación/configuración

Instale y utilice el televisor siguiendo las instrucciones que se indican a continuación para evitar el riesgo de incendios, descargas eléctricas u otros daños y/o lesiones.

Instalación

- Debe instalar el televisor cerca de una toma de corriente de fácil acceso.
- Coloque el televisor sobre una superficie nivelada y estable para evitar que pueda caerse y provocar daños personales o materiales.
- Instale el televisor en lugares donde no pueda caerse ni sufrir golpes.
- La instalación en pared solo puede ser realizada por personal cualificado.
- Por razones de seguridad, se recomienda utilizar accesorios Sony como:
 - Soporte de pared suministrado (Sólo KD-75XD9405, KD-65/55XD9305)
 - Soporte de pared SU-WL450 (Sólo KD-65/55XD9305, KD-65/55XD85xx, FW-65/55XD85xx)

- Asegúrese de utilizar los tornillos suministrados con el soporte de pared al fijar el soporte de pared al televisor. Los tornillos suministrados han sido diseñados tal y como indica la ilustración si se miden desde la superficie de colocación del soporte de pared.

El diámetro y longitud de los tornillos varía en función del modelo de soporte de pared.

Si utiliza otros tornillos, puede provocar un daño interno en el televisor o éste puede caerse, etc.

— Soporte de pared suministrado

Sólo KD-75XD9405

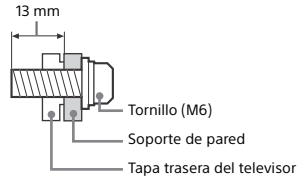

Sólo KD-65/55XD9305

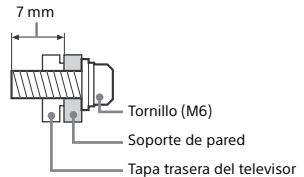

— Excepto para el soporte de pared suministrado

Sólo KD-75XD9405, KD-65/55XD9305

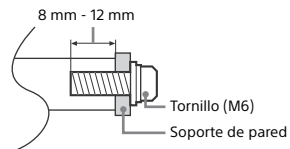

Excepto KD-75XD9405, KD-65/55XD9305

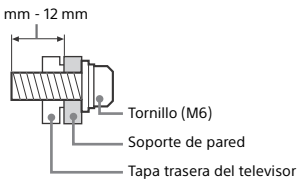

Transporte

- Desconecte todos los cables antes de transportar el televisor.
- Se necesitan dos o tres personas para transportar un televisor grande.
- Al transportar el televisor manualmente, sujételo de la forma descrita a continuación. No ejerza presión sobre la pantalla LCD ni el marco que la rodea.

Sólo KD-75XD9405, KD-65/55XD9305

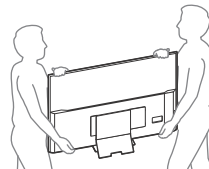

Excepto KD-75XD9405, KD-65/55XD9305

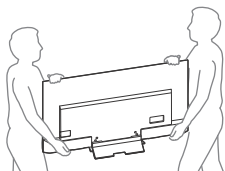

- Durante el transporte, no someta el televisor a sacudidas o vibraciones excesivas.
- Cuando transporte el televisor para repararlo o cuando lo cambie de sitio, embálelo con la caja y el material de embalaje originales.

Prevención de volcado

KD-75XD9405, KD-65/55XD9305

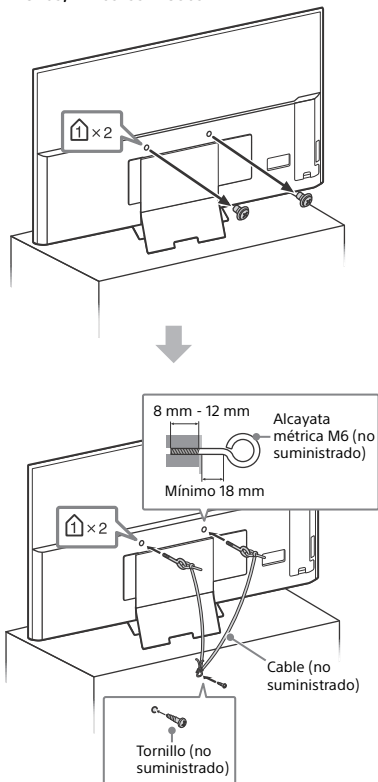

KD-75/65XD85xx

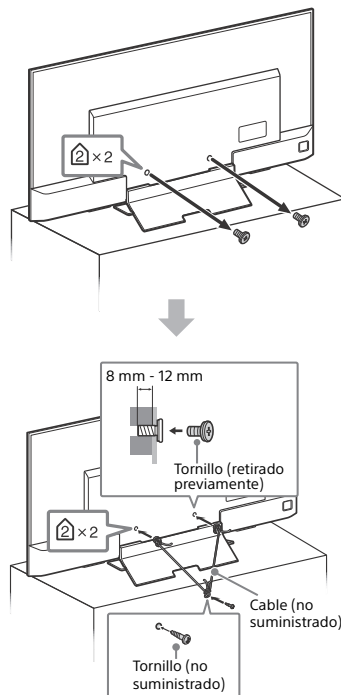

KD-55XD85xx

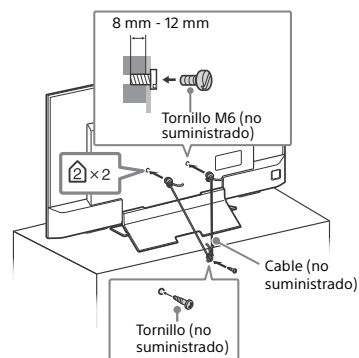

Ventilación

- Nunca obstruya, cubra ni inserte nada en los orificios de ventilación del aparato.
- Deje espacio alrededor del televisor, tal y como se muestra a continuación.
- Se recomienda utilizar el soporte de pared de Sony para que el aire circule correctamente.

Instalación en la pared

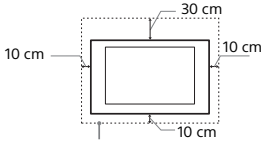

Deje, como mínimo, estas distancias alrededor del televisor.

Instalación sobre pedestal

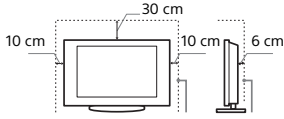

Deje, como mínimo, estas distancias alrededor del televisor.

- Para garantizar una ventilación apropiada y evitar la acumulación de suciedad o polvo:
 - No instale el televisor boca arriba, boca abajo, hacia atrás ni de lado.
 - No instale el televisor en un estante, sobre una alfombra, sobre una cama o dentro de un armario.
 - No cubra el televisor con tejidos como cortinas, ni otros objetos como periódicos, etc.
 - No instale el televisor como se muestra a continuación.

La circulación de aire queda obstruida.

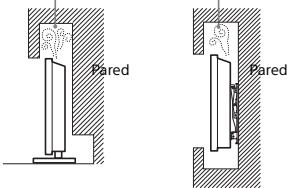

Cable de alimentación

Utilice el cable y el enchufe tal y como se indica a continuación para evitar el riesgo de incendios, descargas eléctricas u otros daños y/o lesiones:

- Utilice únicamente cables de alimentación suministrados por Sony. No utilice cables de otros proveedores.
- Inserte el enchufe totalmente en la toma de corriente.
- Este televisor sólo funciona con alimentación de 220 V - 240 V.
- Cuando conecte los cables, no olvide desenchar el cable de alimentación por razones de seguridad y evite tropezar o enredarse con los cables.
- Desenchufe el cable de alimentación antes de manipular o desplazar el televisor.
- Mantenga el cable de alimentación alejado de fuentes de calor.
- Desconecte el enchufe y límpielo regularmente. Si se acumula polvo o humedad en el enchufe, puede deteriorarse el aislamiento y producirse un incendio.

Nota

- No utilice el cable de alimentación suministrado con otros equipos.
- No apriete, doble ni retuerza excesivamente el cable de alimentación. Los conductores internos podrían quedar al descubierto o romperse.
- No modifique el cable de alimentación.
- No coloque ningún objeto pesado encima del cable de alimentación.
- No tire del cable para desconectarlo.
- No conecte demasiados aparatos a la misma toma de corriente.
- No utilice una toma de corriente de mala calidad.

NOTA SOBRE EL ADAPTADOR DE CORRIENTE (solo modelos con adaptador de corriente suministrado)

Aviso

Para reducir el riesgo de incendios o electrocución, no exponga el aparato a la lluvia ni a la humedad.

Para evitar el riesgo de incendio o electrocución, no coloque sobre el aparato objetos que contengan líquidos como, por ejemplo, un jarrón. No instale el equipo en un espacio cerrado, como una estantería o un mueble similar.

- Asegúrese de que la toma de corriente esté situada cerca del equipo y sea de fácil acceso.
- Utilice siempre el adaptador de corriente y el cable de alimentación suministrados.
- No utilice otros adaptadores de corriente. De lo contrario, podría ocasionar un fallo de funcionamiento.
- Conecte el adaptador de corriente a una toma de corriente de fácil acceso.
- No enrolle el cable de alimentación alrededor del adaptador de corriente. El núcleo del cable podría desgarrarse y podría producirse un error en el receptor multimedia.
- No toque el adaptador de corriente con las manos mojadas.
- Si detecta alguna anomalía en el adaptador de corriente, desconéptelo inmediatamente de la toma de corriente.
- El equipo no se desconecta de la red mientras siga conectado a la toma de corriente, aunque lo haya apagado.
- El adaptador de corriente alcanza una temperatura elevada cuando se utiliza durante un período prolongado, por lo que tal vez lo note caliente al tacto.



Uso prohibido

No instale/utilice el televisor en lugares, entornos o situaciones como las descritas a continuación ya que el televisor podría funcionar mal y provocar un incendio, una descarga eléctrica u otros daños y/o lesiones.

Lugar:

- Espacios exteriores (con luz solar directa), en la costa, en una embarcación, dentro de un vehículo, en centros sanitarios, ubicaciones inestables, cerca del agua, la lluvia, humedad o humo.
- Si el televisor se coloca en los vestuarios de unos baños públicos o de un balneario, es posible que sufra daños a causa del azufre suspendido en el aire, etc.



- Para una mejor calidad de imagen, no exponga la pantalla directamente a fuentes de iluminación o a la luz del sol.
- Evite trasladar el televisor de una zona fría a una cálida. Los cambios repentinos de habitación podrían ocasionar condensación de humedad. Esto podría ocasionar que el televisor mostrara imágenes de poca calidad o con un color deficiente. Si esto ocurre, deje que la humedad se evapore por completo antes de encender el televisor.

Entorno:

- No instale el televisor en lugares cálidos, húmedos o con polvo excesivo; en lugares donde puedan entrar insectos ni en lugares expuestos a vibraciones mecánicas u objetos inflamables (velas, etc.). No exponga el televisor a goteros ni salpicaduras ni coloque sobre el aparato ningún objeto lleno de líquido como los floreros.
- No coloque el televisor en un espacio húmedo o polvoriento, ni en una habitación expuesta a humos o vapores grasientos (cerca de cocinas o humidificadores). Podría producirse un incendio, una descarga eléctrica o una deformación del aparato.



- No instale el televisor en lugares sometidos a temperaturas extremas como bajo la luz solar directa, cerca de un radiador o de una rejilla de ventilación. El televisor podría calentarse en tales condiciones, lo que podría causar una deformación de la carcasa o un fallo de funcionamiento del televisor.



Situación:

- No lo utilice si tiene las manos mojadas, si se ha extraído la carcasa o con accesorios no recomendados por el fabricante. Desconecte el televisor del cable de alimentación y de la antena durante las tormentas eléctricas.
- No instale el televisor de manera que sobresalga hacia un espacio abierto. Podrían producirse lesiones o daños a las personas u objetos que pudieran impactar con el televisor.



Piezas rotas:

- No arroje ningún objeto contra el televisor. El cristal de la pantalla podría romperse debido al impacto y causar lesiones graves.
- Si la superficie del televisor se agrieta o se rompe, no lo toque sin antes desconectar el cable de alimentación. De lo contrario podría producirse una descarga eléctrica.

Cuando no se utilice

- Si no va a utilizar el televisor durante varios días, desconecte el cable por razones medioambientales y de seguridad.
- El televisor no se desconecta de la toma de corriente cuando se apaga. Desenchúfelo para que quede totalmente desconectado.
- Algunos televisores pueden disponer de funciones que precisen dejarlos en espera para funcionar correctamente.

Niños

- No deje que los niños suban al televisor.
- Mantenga los accesorios pequeños fuera del alcance de los niños para que no los traguen.

Si ocurren los siguientes problemas...

Apague el televisor y desenchúfelo inmediatamente si ocurre cualquiera de los siguientes problemas. Pida a su distribuidor o al servicio técnico de Sony que le revise el televisor.

Cuando:

- El cable de alimentación está dañado.
- La toma de corriente es de mala calidad.
- El televisor está dañado porque se ha caído, ha sido golpeado o le ha sido arrojado algún objeto.
- Alguna sustancia líquida o sólida cae dentro del televisor.

Acerca de temperatura del TV LCD

Si el TV LCD se utiliza durante un tiempo prolongado, los alrededores del panel se calientan. Si toca esa zona con la mano, podrá notar el calor.

SOPORTE DE PARED (solo modelos con un soporte de pared suministrado)

Las siguientes instrucciones describen la correcta utilización del soporte de pared. Lea esta información con atención y utilice el soporte de pared correctamente.

Información para los clientes:

- Siga siempre las siguientes precauciones de seguridad para evitar lesiones graves por incendios, descargas eléctricas o caídas del producto.
- Contrate siempre a profesionales autorizados para la instalación y mantenga a los niños alejados del lugar de la instalación.

- Contrate siempre a profesionales autorizados para trasladar o desmontar el televisor.
- No retire los tornillos ni otros componentes después de montar el televisor.
- No modifique ninguno de los componentes del soporte de pared.
- No instale otros equipos que no sean el producto especificado.
- No someta el soporte de pared a otras cargas que no sean el televisor.
- No se apoye en el televisor ni se cuelgue del mismo.
- No aplique una fuerza excesiva al televisor cuando lo limpie o cuando realice operaciones de mantenimiento.

Información para distribuidores y contratistas de Sony:

Las siguientes instrucciones están pensadas exclusivamente para distribuidores y contratistas de Sony. Lea atentamente las precauciones de seguridad anteriores y preste una especial atención a la seguridad durante la instalación, el mantenimiento y la inspección de este producto.

- Al manipular o instalar el televisor, sujételo por los lados. No levante el televisor sujetándolo por la barra en forma de U.

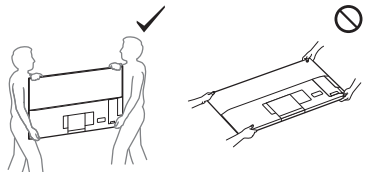
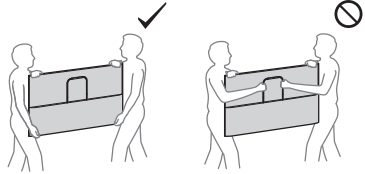

- Cuando manipule o monte el televisor, no lo tumbé boca abajo.

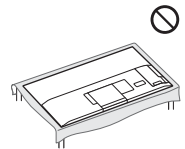

- No instale el soporte de pared en paredes en las que las esquinas o los laterales del televisor sobresalgan del plano de la pared.



- No instale el televisor encima o debajo de un equipo de aire acondicionado.
- Asegúrese de instalar correctamente el soporte de pared de acuerdo con el procedimiento descrito en la guía suministrada para la instalación del soporte de pared. Si alguno de los tornillos está flojo o se sale, el soporte de pared puede caerse y provocar lesiones personales o daños materiales.
- Asegúrese de usar correctamente los tornillos y las piezas de soporte suministrados de acuerdo con las instrucciones de la Guía de instalación del soporte de pared suministradas. Si usa otras piezas, el televisor puede caerse y provocar lesiones personales o desperfectos en el televisor.

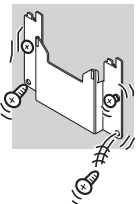

- Asegúrese de que monta correctamente el soporte de acuerdo con el procedimiento descrito en la guía suministrada para la instalación del soporte de pared.

- Asegúrese de apretar los tornillos de forma segura en la posición indicada.
- No someta el televisor a impactos durante la instalación.
- Instale el televisor en una pared perpendicular y plana.
- Una vez correctamente instalado el televisor, fije los cables de forma segura.
- Procure que ni el cable de alimentación ni los cables de conexión queden atrapados, ya que los conductores internos pueden quedar expuestos y provocar cortocircuitos o un corte eléctrico.

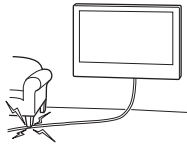

Precauciones

Ver la televisión

- Vea la televisión en una habitación con suficiente iluminación, ya que, si lo hace con poca luz o durante mucho tiempo, somete la vista a un sobreesfuerzo.
- Cuando utilice auriculares, ajuste el volumen de forma que se eviten niveles excesivos, ya que podría sufrir daños en los oídos.

(Solo modelos compatibles con 3D)

- Es posible que algunas personas sufran molestias (como vista cansada, fatiga o náuseas) al ver imágenes de vídeo en 3D o jugar a juegos estereoscópicos en 3D. Sony recomienda a todos los usuarios realizar pausas a menudo cuando visualicen imágenes de vídeo en 3D o jueguen a juegos estereoscópicos en 3D. La duración y la frecuencia de las pausas dependerán de cada persona. Por lo tanto, debe valorar qué resulta más adecuado en su caso concreto. Si nota cualquier molestia, debería dejar de ver imágenes de vídeo en 3D y de jugar a juegos estereoscópicos en 3D hasta que desaparezcan dichas molestias; consulte con un médico si lo considera necesario. Asimismo, debe consultar (i) el manual de instrucciones de cualquier otro dispositivo o soporte que utilice con el televisor y (ii) el sitio web (www.sony.eu/support), en el que encontrará la información más actualizada. Los niños (especialmente si tienen menos de seis años) tienen la vista en fase de desarrollo. Consulte con un médico (un pediatra o un oculista) antes de dejar que los niños vean imágenes de vídeo en 3D o jueguen a juegos estereoscópicos en 3D. Los adultos deben controlar a los menores para garantizar que siguen estas recomendaciones.
- No utilice, guarde ni deje las gafas 3D o la pila cerca de un fuego o de lugares con temperaturas elevadas, por ejemplo: bajo la luz solar directa o en coches expuestos al sol.

Pantalla LCD

- Aunque la pantalla LCD ha sido fabricada con tecnología de alta precisión y posee píxeles con una eficacia del 99,99 % o superior, pueden aparecer de forma constante unos puntos negros o puntos brillantes de luz (rojos, azules o verdes). No se trata de un fallo de funcionamiento, sino de una característica de la estructura de la pantalla de cristal líquido.
- No presione ni raye el filtro frontal, ni coloque objetos encima del televisor, ya que la imagen podría resultar irregular o la pantalla de cristal líquido podría dañarse.
- Si se utiliza el televisor en un lugar frío, es posible que la imagen se oscurezca o que aparezca una mancha en la pantalla. Esto no significa que el televisor se ha estropeado. Este fenómeno irá desapareciendo a medida que aumente la temperatura.
- Si se visualizan imágenes fijas continuamente, es posible que se produzca un efecto de imagen fantasma que puede desaparecer transcurridos unos segundos.
- Cuando se utiliza el televisor, la pantalla y la carcasa se calientan. No se trata de un fallo de funcionamiento.
- La pantalla LCD contiene una pequeña cantidad de cristal líquido. Siga la normativa local para deshacerse de él.

Tratamiento y limpieza de la superficie de la pantalla y la carcasa del televisor

Desenchufe el cable de alimentación conectado al televisor antes de limpiarlo.

Para evitar la degradación del material o del acabado de la pantalla, tenga en cuenta las siguientes precauciones.

- Para eliminar el polvo de la superficie de la pantalla y la carcasa, pase cuidadosamente un paño suave. Si no consigue eliminar completamente el polvo, humedezca ligeramente el paño con una solución de detergente neutro poco concentrada.
- Nunca pulverice agua o detergente directamente en el televisor. El líquido podría gotear hasta la parte inferior de la pantalla o en zonas externas y penetrar en el televisor, con el consiguiente riesgo de daños en el aparato.
- No utilice nunca estropajos abrasivos, productos de limpieza ácidos o alcalinos, detergente concentrado ni disolventes volátiles, como alcohol, bencina, diluyente o insecticida. Si utiliza este tipo de materiales o expone la unidad a un contacto prolongado con materiales de goma o vinilo, puede dañar el material de la superficie de la pantalla y de la carcasa.
- No toque el televisor con las manos si estuvieran impregnadas con productos químicos como cremas de manos o de filtro solar.
- Se recomienda pasar la aspiradora periódicamente por los orificios de ventilación para que el televisor se ventile adecuadamente.
- Si necesita ajustar el ángulo del televisor, desplácelo lentamente para evitar que se desencaje del soporte.



Equipos opcionales

- Sitúe los equipos opcionales o cualquier equipo que emita radiaciones electromagnéticas lejos del televisor. De lo contrario, la imagen puede aparecer distorsionada y/o pueden emitirse ruidos.
- El equipo ha sido probado y cumple los límites establecidos por la directiva EMC utilizando un cable de conexión de señal de una longitud inferior a 3 metros.

Recomendación sobre el conector de tipo F

El cable interno solo puede sobresalir 1,5 mm desde la parte de conexión.

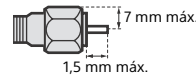

(Ilustración de referencia del conector de tipo F)

Función inalámbrica de la unidad

- No utilice esta unidad cerca de aparatos médicos (marcapasos, etc.), ya que podrían provocar un funcionamiento incorrecto del aparato médico.
- Aunque la unidad transmite o recibe señales aleatorias, preste atención a las posibles intercepciones no autorizadas. No nos responsabilizamos de ningún problema relacionado con este aspecto.

Precauciones acerca del manejo del mando a distancia

- Coloque las pilas con la polaridad correcta.
- No utilice pilas de distintos tipos ni mezcle pilas nuevas con viejas.
- Sea respetuoso con el medio ambiente y deseche las pilas en los contenedores dispuestos para este fin. En ciertas regiones, la eliminación de las pilas está regulada. Consúltelo con las autoridades locales.
- Use el mando a distancia con cuidado. No lo deje caer ni lo pise, ni tampoco derrame sobre él ningún tipo de líquido.
- No deje el mando a distancia cerca de una fuente de calor, en un lugar expuesto a la luz solar directa ni en una habitación húmeda.

SOPORTE DE PARED (solo modelos con un soporte de pared suministrado)

- Si utiliza el televisor instalado en el soporte de pared durante un largo periodo de tiempo, la pared situada detrás o encima del televisor puede decolorarse o el papel de la pared puede desprenderse, en función del material de la pared.
- Si retira el soporte de montaje en la pared después de instalarlo en la pared, los orificios de los tornillos quedarán visibles.
- No utilice el soporte de pared en un lugar sometido a vibraciones mecánicas.

Cómo deshacerse del televisor



Tratamiento de los equipos eléctricos y electrónicos al final de su vida útil (aplicable en la Unión Europea y en países europeos con sistemas de tratamiento selectivo de residuos)

Este símbolo en el equipo o en su embalaje indica que el presente producto no puede ser tratado como residuo doméstico normal. Debe entregarse en el correspondiente punto de recogida de equipos eléctricos y electrónicos. Al asegurarse de que este producto se desecha correctamente, usted ayuda a prevenir las consecuencias potencialmente negativas para el medio ambiente y la salud humana que podrían derivarse de la incorrecta manipulación en el momento de deshacerse de este producto. El reciclaje de materiales ayuda a conservar los recursos naturales. Para recibir información detallada sobre el reciclaje de este producto, póngase en contacto con el ayuntamiento, el punto de recogida más cercano o el establecimiento donde ha adquirido el producto.



Tratamiento de las baterías al final de su vida útil (aplicable en la Unión Europea y en países europeos con sistemas de tratamiento selectivo de residuos)

Este símbolo en la batería o en el embalaje indica que la batería proporcionada con este producto no puede ser tratada como un residuo doméstico normal. En algunas baterías este símbolo puede utilizarse en combinación con un símbolo químico. El símbolo químico del mercurio (Hg) o del plomo (Pb) se añadirá si la batería contiene más del 0,0005 % de mercurio o del 0,004 % de plomo. Al asegurarse de que estas baterías se desechan correctamente, usted ayuda a prevenir las consecuencias potencialmente negativas para el medio ambiente y la salud humana que podrían derivarse de la incorrecta manipulación en el momento de deshacerse de la batería. El reciclaje de materiales ayuda a conservar los recursos naturales. En el caso de productos que por razones de seguridad, rendimiento o mantenimiento de datos sea necesaria una conexión permanente con la batería incorporada, esta batería solo deberá ser reemplazada por personal técnico cualificado para ello. Para asegurarse de que la batería será tratada correctamente, entregue el producto al final de su vida útil en un punto de recogida para el reciclado de aparatos eléctricos y electrónicos. Para las demás baterías, consulte la sección donde se indica cómo extraer la batería del producto de forma segura. Deposite la batería en el correspondiente punto de recogida para el reciclado de baterías. Para recibir información detallada sobre el reciclaje de este producto o de la batería, póngase en contacto con el ayuntamiento, el punto de recogida más cercano o el establecimiento donde ha adquirido el producto.

Componentes y controles

Controles e indicadores

Sólo KD-75XD9405, KD-65/55XD9305

Excepto KD-75XD9405, KD-65/55XD9305

ES

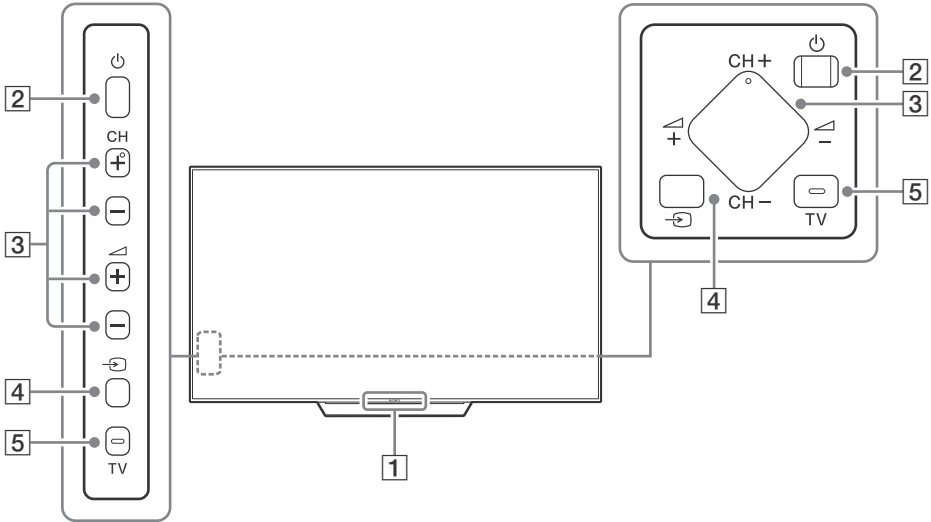

1 Sensor del mando a distancia*1 / Sensor de luz*1 / LED de iluminación / Transmisor de sincronización 3D*1*2

El LED de iluminación se enciende o parpadea según el estado del televisor.

- Blanco
Al encender el televisor/modo sin imagen/actualización del software, etc.
- Cian
Al establecer la conexión con un dispositivo móvil de forma inalámbrica.
- Rosa*2
Modo grabación.
- Naranja
Temporizador programado.

2 (Alimentación)

3 CH +/- (Canal) +/- (Volumen)

4 TV

Permite acceder a un canal de televisión o a una entrada de otras aplicaciones.

5 (Selección de la entrada)

Permite ver y seleccionar la fuente de entrada.

*1 No coloque nada cerca del sensor.

*2 Solo en algunos países/regiones/modelos de televisor.

Uso del mando a distancia

Descripción de las partes del mando a distancia

La forma del mando a distancia, la posición, la disponibilidad y la función del botón del mando a distancia pueden variar en función del país, la región o el modelo de televisor.

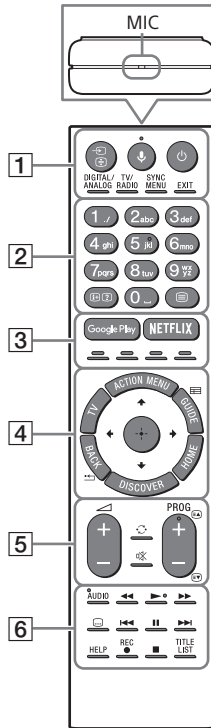

1 ↔/⏻ (Selección de la entrada/ bloqueo de página)

En el modo televisión: Permite ver y seleccionar la fuente de entrada.

En el modo texto: Permite retener la página actual.

🗣️ (Micrófono)

Utilice la función de voz. (Por ejemplo, puede buscar distintos contenidos a través de comandos de voz.)

🔌 (Modo en espera del televisor)

Permite encender o apagar el televisor (modo en espera).

DIGITAL/ANALOG

Permite alternar entre el modo digital y analógico.

TV/RADIO

Permite alternar entre las emisiones de TV y RADIO.

SYNC MENU

Permite acceder al menú de BRAVIA Sync.

EXIT

Permite volver a la pantalla anterior o salir del menú. Cuando esté disponible un servicio de aplicaciones interactivas, púlselo para salir del servicio.

2 Botones numéricos

/ (Información/datos de texto)

Permite acceder a información.

(Texto)

Permite acceder a información de texto.

3 Google Play

Permite acceder al servicio online "Google Play".

NETFLIX (solo en algunos países/regiones/modelos de televisor)

Permite acceder al servicio online "NETFLIX".

Botones de colores

Ejecuta la función correspondiente a la hora indicada.

4 ACTION MENU

Muestra una lista de funciones contextuales.

TV

- Permite acceder a un canal de televisión o a una entrada de otras aplicaciones.
- Encienda el televisor para visualizar la entrada o el canal del televisor.

GUIDE/

Muestra la guía de programas digitales.

BACK/

Permite volver a la pantalla anterior.

HOME

Muestra el menú de inicio del televisor.

DISCOVER

Muestra la barra de contenidos para realizar búsquedas.

/ / / / (Selección de opción/Intro)

5 +/- (Volumen)

Ajusta el volumen.

(Saltar)



Permite moverse entre dos canales o entradas. El televisor alterna entre el canal o la entrada actual y el último canal o entrada seleccionado.

(Silenciamiento)

Silencia el sonido. Vuelva a pulsarlo para que se oiga de nuevo.

PROG +/-//

En el modo televisión: Permite seleccionar el canal.

En el modo texto: Permite seleccionar la página siguiente () o la página anterior ()

6 **AUDIO**

Cambia el idioma del programa visualizado en ese momento.

Permite controlar los contenidos del televisor y del dispositivo conectado compatible con BRAVIA Sync.

(Ajuste de subtítulos)

Permite activar y desactivar los subtítulos (cuando esta función está disponible).

HELP

Permite acceder al menú de ayuda. La Guía de ayuda está accesible desde aquí.

REC

Graba el programa actual con la función de grabación USB HDD.

TITLE LIST

Muestra la lista de títulos.

Diagrama de conexiones

Para obtener más información sobre las conexiones, consulte la Guía de ayuda (página 2).

Sólo KD-75XD9405, KD-75XD85xx, KD-65/55XD9305

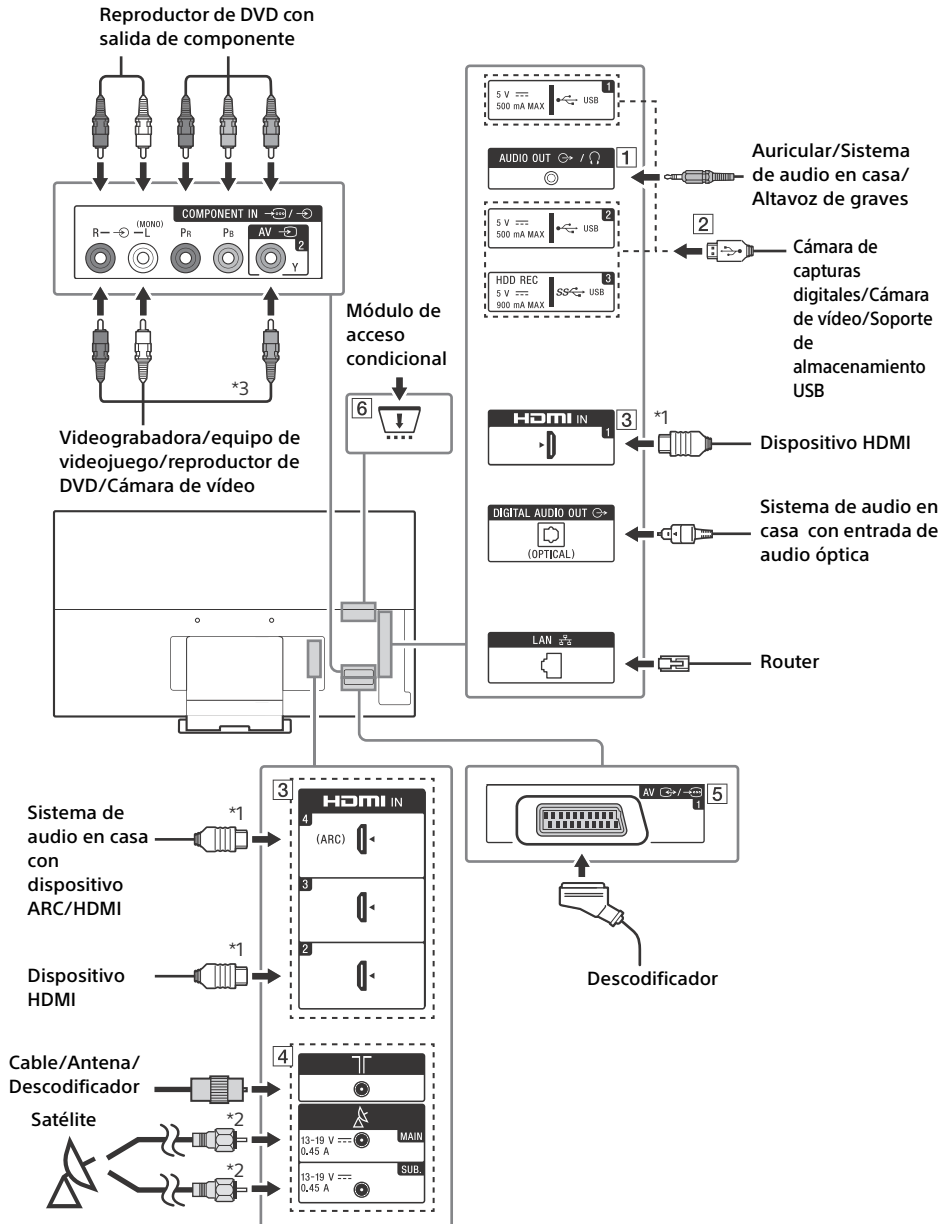

Excepto KD-75XD9405, KD-75XD85xx, KD-65/55XD9305

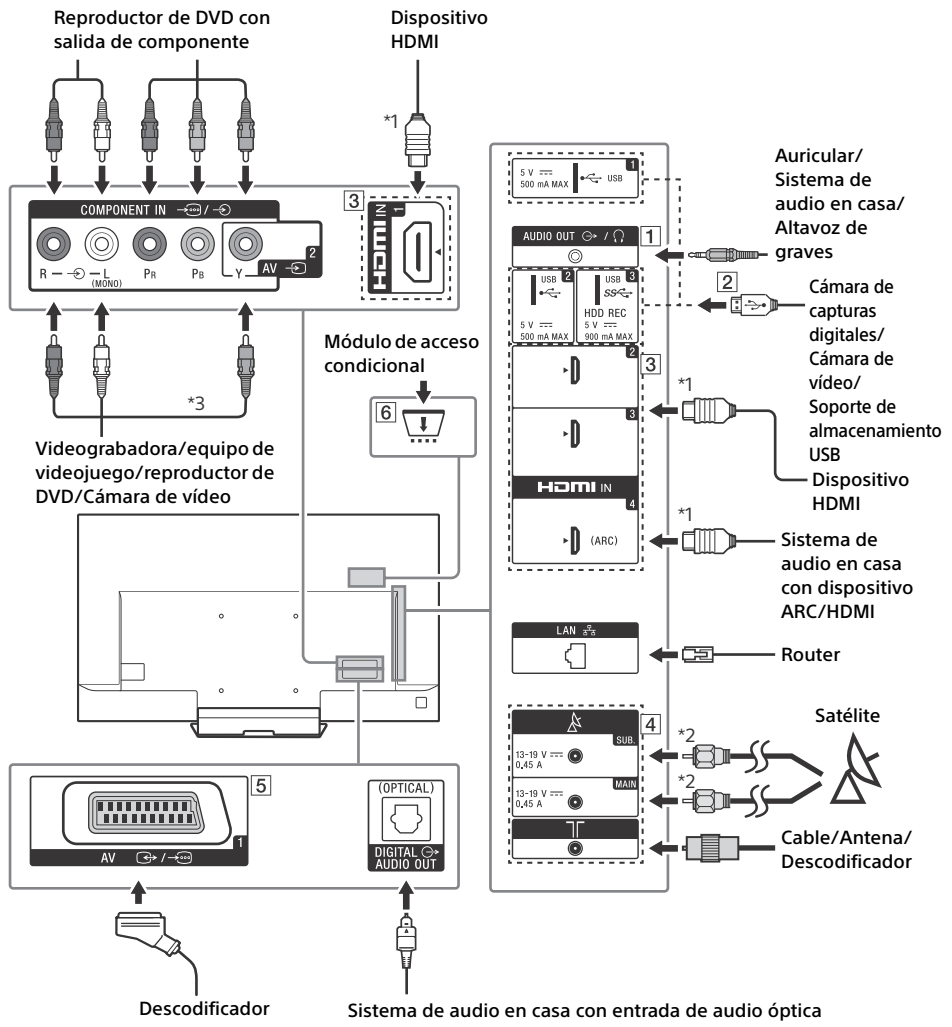

1 **AUDIO OUT***⁴

- Para escuchar el sonido del televisor a través del equipo conectado, pulse **HOME**. Seleccione [Ajustes] → [Sonido] → [Auriculares/Salida de audio] y, a continuación, seleccione la opción deseada.

2 **USB 1/2**, **USB 3 (HDD REC)**⁵

- La conexión de un dispositivo USB grande puede interferir con otros dispositivos conectados que tenga al lado.
- Cuando tenga que conectar un dispositivo USB grande, conéctelo a la toma USB 1.

3 **HDMI IN 1/2/3/4**

- Si conecta un sistema de audio digital que sea compatible con la tecnología Canal de Retorno de Audio (ARC), utilice HDMI IN 4. Si no lo es, será necesaria una conexión adicional con DIGITAL AUDIO OUT (OPTICAL).

4 **(Entrada RF)**, **(Entrada de satélite)**

- Conexiones para televisión terrestre/cable y satélite. Pasos para la conexión: MAIN → Antena → SUB.
- Para el conector SUB., conéctelo solo cuando utilice el modo de sintonizador doble excepto para Distribución de cable único EN50494.

5 **AV 1**

- Conecte un cable SCART. Al conectar un decodificador analógico, el sintonizador del televisor envía señales encriptadas al decodificador, y el decodificador las descrypta antes de enviarlas.

6 **CAM (módulo de acceso condicional)**

- Permite acceder a servicios de televisión de pago. Para obtener más información, consulte el manual de instrucciones suministrado con su CAM.
- No inserte la tarjeta inteligente directamente en la ranura CAM del televisor. Debe colocarse en el módulo de acceso condicional proporcionado por su distribuidor autorizado.
- No es posible utilizar la tecnología CAM en algunos países y zonas. Consúltelo a su distribuidor autorizado.
- Es posible que aparezca un mensaje del CAM al acceder a un programa digital después de utilizar el vídeo por Internet.

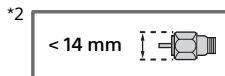
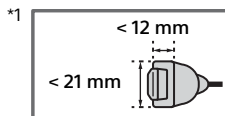

*3 Al conectar un equipo mono, conéctelo a la toma de audio L (MONO).

*4 Soporta solo mini conector estéreo de 3 polos.

*5 Solo en algunos países/regiones/modelos de televisor.

Instalación del televisor en una pared

ES

Utilización del soporte de pared suministrado (Sólo KD-75XD9405, KD-65/55XD9305)

Para los clientes

La instalación de este producto requiere unos conocimientos suficientes. Asegúrese de subcontratar la instalación a distribuidores Sony o instaladores autorizados y preste una atención especial a la seguridad durante la instalación. Sony no se hace responsable de las lesiones ni los daños provocados por una manipulación o instalación incorrectas, ni por la instalación de un producto distinto del especificado. Esto no afecta sus derechos legales (si corresponde).

Para distribuidores Sony e instaladores

La instalación de este producto requiere unos conocimientos suficientes. Asegúrese de leer con atención este manual de instrucciones para realizar la instalación con la máxima seguridad. Sony no se hace responsable de las lesiones ni los daños provocados por una manipulación o instalación incorrectas.

Nota

- Consulte la página 3 (Información de seguridad) y la página 7 (Precauciones) en relación con el SOPORTE DE PARED antes de instalar el soporte de pared.
- Cuando vuelva a montar el soporte de sobremesa, asegúrese de colocar los tornillos (retirados anteriormente) en los orificios originales de la parte posterior del televisor.
- Asegúrese de que la pared tiene suficiente espacio para el televisor y es capaz de soportar un peso de al menos cuatro veces el del televisor. Consulte la página 25-27 (Especificaciones) para saber el peso del televisor.



Para instrucciones sobre la instalación del soporte de pared de su modelo de televisor, consulte la guía de instalación del soporte de pared suministrado.

Utilización del soporte de pared opcional

El manual de instrucciones de este televisor solo muestra los pasos para preparar la instalación del televisor antes del montaje en la pared.

Para los clientes:

Por motivos de protección del producto y de seguridad, Sony recomienda dejar la instalación del televisor en manos de distribuidores Sony o proveedores autorizados. Nunca intente realizar la instalación sin ayuda.

Para proveedores y distribuidores Sony:

Preste especial atención a la seguridad durante la instalación, el mantenimiento periódico y las revisiones de este producto.

Para instalar este producto, es necesario disponer de conocimientos suficientes, especialmente para determinar si la pared es lo bastante resistente para aguantar el peso del televisor. Deje siempre la instalación de este producto en la pared en manos de distribuidores Sony o proveedores autorizados y preste especial atención a la seguridad durante la instalación. Sony no se hace responsable de daños o lesiones provocados por una manipulación o una instalación incorrectas.

Utilice el soporte de pared SU-WL450 (no suministrado) (KD-65/55XD9305, KD-65/55XD85xx, FW-65/55XD85xx) para instalar el televisor en la pared.

Al instalar el Soporte de pared, consulte también el Manual de instrucciones y la Guía de instalación suministrados con el Soporte de pared.

Nota

- Guarde los tornillos retirados en un lugar seguro y lejos del alcance de los niños.



Para consultar las instrucciones sobre la instalación del soporte de pared para su modelo de televisor, consulte el siguiente sitio web:

www.sony.eu/tv/wall-mount-bracket-manual

Sólo KD-65/55XD9305

- 1 Retire la cubierta del soporte y las cubiertas del terminal.

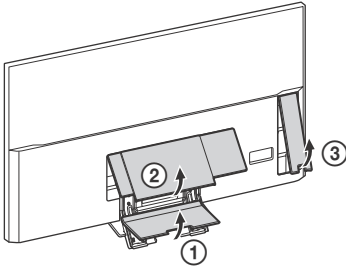

- 2 Retire los tornillos de la parte trasera del televisor.

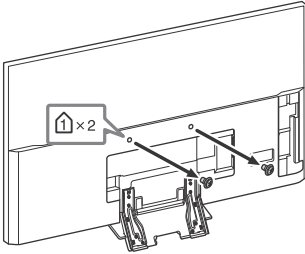

- 3 Una la unión de pared (suministrada con el televisor) a la parte trasera del televisor (para que esté en paralelo a la pared).

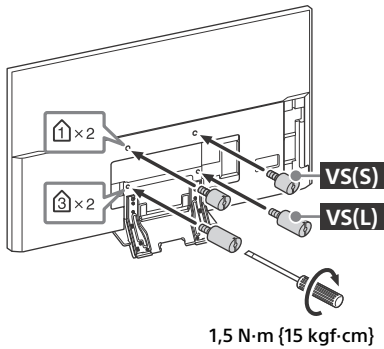

Nota

- Si utiliza un destornillador eléctrico, ponga la torsión a aproximadamente 1,5 N·m {15 kgf·cm}.
- Asegúrese de apretar la unión a la pared al unirlas al televisor. Utilice solo un destornillador de cabeza plana para instalar el soporte de pared. Utilizar otra herramienta podría dar como resultado un exceso de torsión del soporte de pared y dañar el televisor.

Sólo KD-65/55XD85xx, FW-65/55XD85xx

Retire los tornillos de la parte trasera del televisor.

KD-65XD85xx, FW-65XD85xx

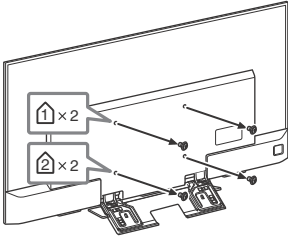

KD-55XD85xx, FW-55XD85xx

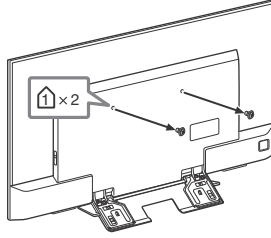

Sólo KD-75XD9405, KD-75XD85xx, FW-75XD85xx

El televisor puede montarse en un soporte de pared (no suministrado) nada más sacarse de la caja.

Prepares el televisor para el soporte de pared antes de conectar los cables.

Por motivos de protección del producto y de seguridad, Sony recomienda dejar la instalación del televisor en la pared en manos de profesionales cualificados. No intente instalarlo sin ayuda.

- Siga las instrucciones suministradas con el soporte de pared correspondientes a su modelo. Es necesario disponer de conocimientos suficientes para instalar el televisor, especialmente a la hora de determinar la resistencia necesaria de la pared para aguantar el peso del televisor.
- Guarde los tornillos que no utilice y el soporte de sobremesa en un lugar seguro hasta que esté a punto para montar el soporte de sobremesa. Mantenga los tornillos lejos del alcance de los niños.

Sólo KD-75XD9405

- 1** Retire la cubierta del soporte y las cubiertas del terminal.

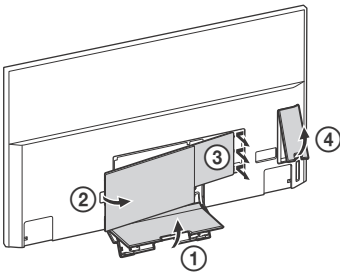

- 2** Retire los tornillos de la parte trasera del televisor.

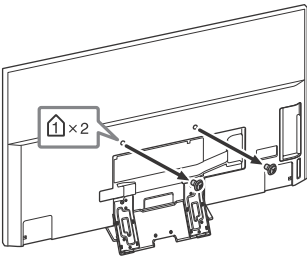

- 3** Una la unión de pared (suministrada con el televisor) a la parte trasera del televisor (para que esté en paralelo a la pared).

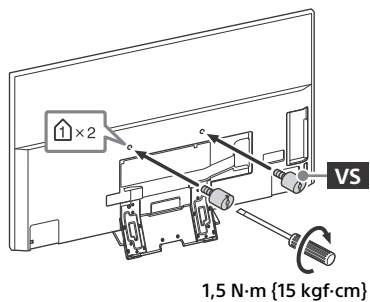

Nota

- Si utiliza un destornillador eléctrico, ponga la torsión a aproximadamente 1,5 N-m (15 kgf-cm).
- Asegúrese de apretar la unión a la pared al unir las al televisor.
Utilice solo un destornillador de cabeza plana para instalar el soporte de pared. Utilizar otra herramienta podría dar como resultado un exceso de torsión del soporte de pared y dañar el televisor.

- 4** Desmonte el soporte de sobremesa del televisor.

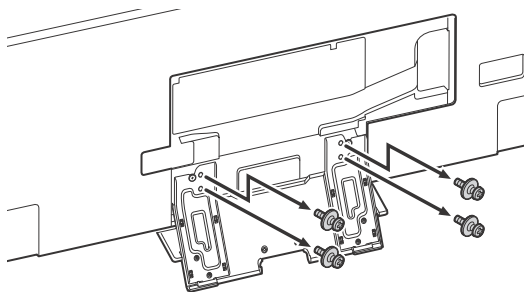

- 5** Coloque el soporte de pared (no suministrado) utilizando sus tornillos (no suministrados).

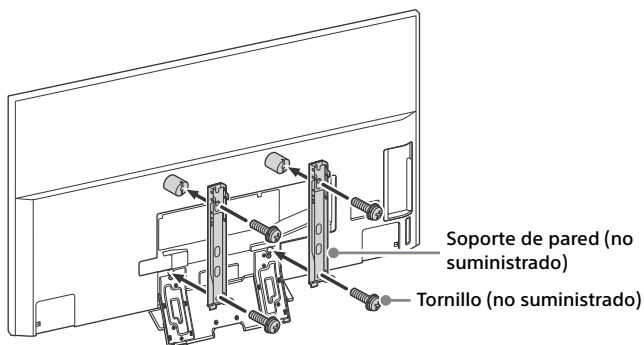

Nota

- Si utiliza un destornillador eléctrico, ponga la torsión a aproximadamente 1,5 N-m (15 kgf-cm).

Sólo KD-75XD85xx, FW-75XD85xx

1 Retire la tapa del soporte.

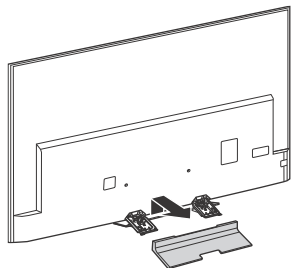

2 Retire los tornillos de la parte trasera del televisor.

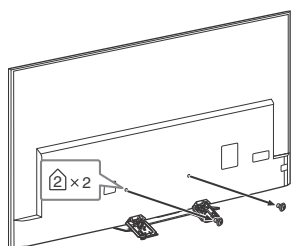

3 Desmonte el soporte de sobremesa del televisor.

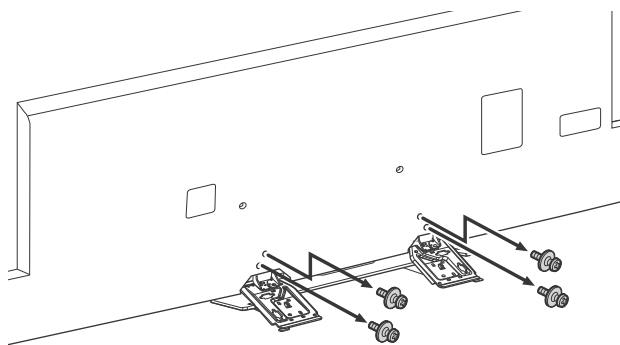

4 Coloque el soporte de pared (no suministrado) utilizando sus tornillos (no suministrados).

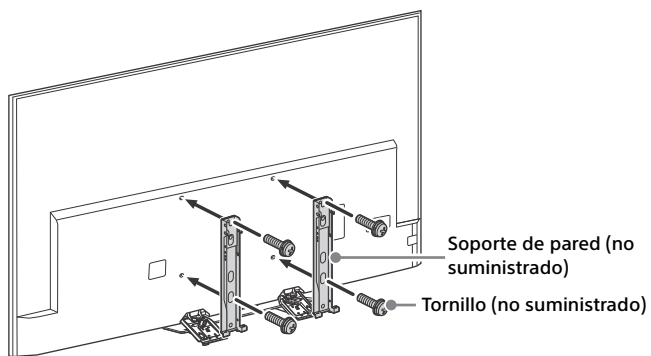

Nota

- Si utiliza un destornillador eléctrico, ponga la torsión a aproximadamente 1,5 N·m {15 kgf·cm}.

Solución de problemas

Para tener el software del televisor actualizado, es necesario descargar la versión más reciente del software a través del sistema de difusión digital o de Internet y actualizar el software. Seleccione [Actualizar ahora] para iniciar una actualización de software. El LED de iluminación parpadea en blanco mientras se actualiza el software.

Durante la actualización del software se mostrará la pantalla siguiente [Updating...] (Actualizando...).

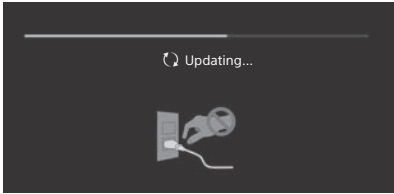

No desconecte el cable de alimentación de CA durante la actualización del software. De lo contrario, es posible que la actualización no se instale correctamente y el software puede funcionar mal. Las actualizaciones de software pueden durar hasta 30 minutos. Si no desea actualizar el software automáticamente, pulse **HOME** y seleccione [Ayuda] → [Actualización del sistema de software] → [Descarga de software automática] → [No].

Al conectar el televisor, es posible que el televisor no se encienda aunque pulse el botón de encendido del mando a distancia o del televisor, ya que el sistema tarda un tiempo en inicializarse. Espere aproximadamente un minuto y vuelva a intentarlo.

Al encender el televisor pulsando el botón de encendido del mando a distancia o del televisor, el LED de iluminación tarda un poco en encenderse y tienen que pasar unos instantes para que el mando a distancia este operativo.

Cuando el LED de iluminación parpadea de color rojo, cuente cuántas veces parpadea (el intervalo de tiempo es de tres segundos).

Si el LED de iluminación parpadea de color rojo, reinicie el televisor desconectándolo de la corriente durante dos minutos y vuelva a encenderlo.

Si el problema continúa, póngase en contacto con su distribuidor o con su Centro de servicio técnico de Sony e indique cuántas veces parpadea en rojo el LED de iluminación (el intervalo es de tres segundos). Desconecte el cable de alimentación e informe a su distribuidor o su centro de asistencia Sony.

Cuando el LED de iluminación no parpadea, compruebe los elementos de las tablas que se indican a continuación.

También puede consultar Solución de problemas en la Guía de ayuda o realizar un autodiagnóstico seleccionando [Ayuda] → [Autodiagnóstico]. Si el problema continúa, lleve el televisor a un técnico cualificado para que lo revise.

Problemas y soluciones

Ausencia de imagen (la pantalla aparece oscura) y de sonido.

- Revise la conexión de la antena/cable.
- Conecte el televisor a la corriente y pulse  en el televisor o en el mando a distancia.

No se puede sintonizar determinados programas.

- Revise la conexión de la antena/cable.
- Es posible que haya un cortocircuito en el cable de satélite o que presente problemas de conexión. Compruebe la conexión con el cable y apague el televisor mediante el interruptor de encendido/apagado. A continuación, vuelva a encenderlo.
- La frecuencia introducida se sale del intervalo admitido. Consulte con la empresa responsable de la emisión por satélite.

No se encuentran servicios (programas) de televisión por cable.

- Compruebe la conexión del cable o la configuración de sintonización.
- Intente realizar la [Sintonía automática digital] seleccionando [Antena] en lugar de [Cable].

El mando a distancia no funciona.

- Cambie las pilas.

Ha olvidado la contraseña de [Bloqueo TV].

- Introduzca 9999 como código PIN. Para actualizar el código PIN, seleccione [Ajustes] → [Bloqueo TV] → [Cambiar el código PIN].

La carcasa del televisor se calienta.

- Cuando se utiliza el televisor durante un largo período de tiempo, la carcasa del televisor se calienta.
Es posible que note el calor si la toca con la mano.

Audio o vídeo congelado, pantalla en blanco o televisor que no responde a los botones del televisor o el mando a distancia.

- Reinicie el televisor desconectando el cable de alimentación de CA durante dos minutos y conectándolo de nuevo.

No se encuentran los botones ⏻ , CH+/-, ⏪ y TV en el televisor.

- En la siguiente ilustración verá la posición de estos botones en el televisor.

Sólo KD-75XD9405, KD-65/55XD9305

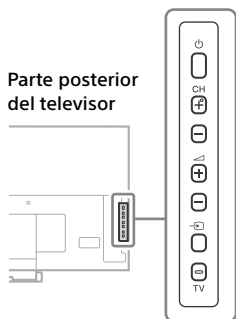

Excepto KD-75XD9405, KD-65/55XD9305

Parte posterior del televisor

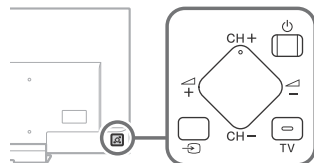

El LED de iluminación está encendido.

- Si no desea que el LED de iluminación se encienda, puede apagarlo.
Pulse **HOME** y, a continuación, seleccione [Ajustes] → [LED de iluminación] → [No].

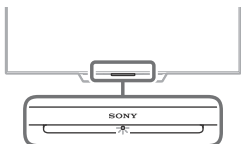

No es posible conectar con un router inalámbrico mediante WPS (Wi-Fi Protected Setup).

- Si utiliza seguridad WEP, seleccione [Fácil] → [Wi-Fi] → [Conectar por lista de búsqueda].
A continuación, seleccione el nombre de la red (SSID) a la que desea conectarse.

No se encuentra el nombre de red solicitado en la configuración de la red.

- Seleccione [[Definir manualmente]] y pulse ⊕ para introducir el nombre de la red.

Especificaciones

Sistema

Sistema de panel

Panel LCD (pantalla de cristal líquido),
Retroiluminación LED

Sistema de televisión

Según el país/selección de área/modelo de
televisor

Análogo: B/G, D/K, L, I

Digital: DVB-T/DVB-C
DVB-T2*

Satélite*: DVB-S/DVB-S2

Sistema de color/vídeo

Análogo: PAL, SECAM, NTSC3.58 (Solo vídeo),
NTSC4.43 (Solo vídeo)

Digital: Consulte la Guía de ayuda.

Cobertura de canales

Según el país/selección de área/modelo de
televisor

Análogo: UHF/VHF/Cable

Digital: UHF/VHF/Cable

Satélite*: Frecuencia IF 950-2 150 MHz

Salida de sonido

KD-75XD9405, KD-75XD85xx, KD-65/55XD9305:

7,5 W + 7,5 W + 7,5 W + 7,5 W

KD-65/55XD85xx: 10 W + 10 W

Tecnología inalámbrica

Protocolo IEEE802.11ac/a/b/g/n

(Es posible que IEEE802.11ac no esté disponible en
función de los países/regiones.)

Bluetooth versión 4.1

* No todos los televisores cuentan con la tecnología
DVB-T2 o DVB-S/S2 o un terminal de antena satélite.

Conectores de entrada/salida

Antena/Cable

Terminal externo de 75 ohmios para VHF/UHF

Antena de satélite

Conector tipo F hembra IEC169-24, 75 ohmios

DISeqC 1.0, LNB 13 V/18 V y tono de 22 kHz,

Distribución de cable único EN50494.

AV1

Euroconector de 21 pines (norma CENELEC) con
entrada de audio/vídeo, entrada RGB y salida de
audio/vídeo de televisión.

COMPONENT IN

YPbPr (vídeo por componentes): 1080p (50,
60 Hz), 1080i (50, 60 Hz), 720p (50, 60 Hz), 576p,
576i, 480p, 480i

Entrada de audio (conectores fonográficos)

AV2

Entrada de vídeo (clavija fonográfica normal con
entrada Y)

HDMI IN 1, 2, 3, 4 (compatibles con resolución
4K, Compatible con HDCP 2.2)

Vídeo (2D):

4096 × 2160p (50, 60 Hz)*, 4096 ×

2160p (24 Hz)*, 3840 × 2160p (50, 60 Hz),

3840 × 2160p (24, 25, 30 Hz), 1080p

(30, 50, 60 Hz), 1080i/24p, 1080i (50, 60 Hz),

720p (30, 50, 60 Hz), 720/24p, 576p, 576i, 480p,

480i, Formatos de PC

* Se muestra 3840 × 2160p al recibir 4096 × 2160p

Vídeo (3D) (Solo modelos compatibles con 3D):

Compresión de fotogramas: 1080p (30 Hz),

1080i/24p, 1080i (50, 60 Hz), 720p (30, 50,

60 Hz), 720/24p

Lado a lado: 1080p (50, 60 Hz), 1080i/24p,

1080i (50, 60 Hz), 720p (50, 60 Hz)

Encima-debajo: 1080p (30, 50, 60 Hz),

1080i/24p, 1080i (50, 60 Hz), 720p (50, 60 Hz)

Audio: PCM lineal de 5,1 canales: 32, 44,1, 48,

88,2, 96, 176,4 y 192 kHz, 16, 20 y 24 bits, Dolby

Digital y DTS

ARC (Audio Return Channel) (sólo HDMI IN 4)

DIGITAL AUDIO OUT (OPTICAL)

Toma digital óptica (PCM lineal de dos canales,
Dolby Digital, DTS)

AUDIO OUT (minitoma estéreo)

Auriculares, salida de audio, subwoofer

3 (HDD REC)*¹

Puerto para dispositivo USB (dispositivo HDD

3 USB para función REC)

Los puertos USB 1 y 2 son compatibles con USB de
alta velocidad (USB2.0).

El puerto USB 3 es compatible con Super Speed
USB (USB3.0).



Ranura CAM (módulo de acceso condicional)

LAN

Conector 10BASE-T/100BASE-TX (La velocidad de
conexión puede variar según el entorno operativo
de la red. No se garantizan la frecuencia y la
calidad de comunicación de 10BASE-T/
100BASE-TX para este televisor.)

DC IN 24 V (Sólo KD-65/55XD9305),

DC IN 19.5 V (Sólo KD-55XD85xx)

Entrada del adaptador de corriente

Otros

Accesorios opcionales

- Soporte de pared: SU-WL450 (Sólo KD-65/55XD9305, KD-65/55XD85xx)
- Subwoofer inalámbrico: SWF-BR100
- Anteojos 3D activos: TDG-BT500A (Sólo KD-75XD9405, KD-65/55XD9305)



Temperatura de funcionamiento

De 0 °C a 40 °C

Humedad de funcionamiento

10 % - 80 % RH (sin condensación)

Alimentación, ficha de producto y otros

Requisitos de alimentación

- excepto modelos con adaptador de corriente suministrado
- 220 V - 240 V CA, 50 Hz
- solo modelos con adaptador de corriente suministrado
- CD 24 V con adaptador de corriente (KD-65/55XD9305)
- CD 19,5 V con adaptador de corriente (KD-55XD85xx / FW-55XD85xx)
- Clasificación: Entrada 220 V - 240 V CA, 50 Hz

Categoría de eficiencia energética

- KD-75XD9405: A
- KD-75XD85xx / FW-75XD85xx: A+
- KD-65XD9305: B
- KD-65XD85xx / FW-65XD85xx: A+
- KD-55XD9305: B
- KD-55XD85xx / FW-55XD85xx: A

Tamaño de la pantalla (medida diagonalmente) (Aprox.)

- KD-75XD9405: 189,3 cm / 75 pulgadas
- KD-75XD85xx / FW-75XD85xx: 189,3 cm / 75 pulgadas
- KD-65XD9305: 163,9 cm / 65 pulgadas
- KD-65XD85xx / FW-65XD85xx: 163,9 cm / 65 pulgadas
- KD-55XD9305: 138,8 cm / 55 pulgadas
- KD-55XD85xx / FW-55XD85xx: 138,8 cm / 55 pulgadas

Consumo de energía

En el modo [Estándar]

- KD-75XD9405: 202 W
- KD-75XD85xx / FW-75XD85xx: 147 W
- KD-65XD9305: 167 W
- KD-65XD85xx / FW-65XD85xx: 119 W
- KD-55XD9305: 134 W
- KD-55XD85xx / FW-55XD85xx: 103 W

En el modo [Viva]

- KD-75XD9405: 352 W
- KD-75XD85xx / FW-75XD85xx: 262 W
- KD-65XD9305: 225 W
- KD-65XD85xx / FW-65XD85xx: 214 W
- KD-55XD9305: 217 W
- KD-55XD85xx / FW-55XD85xx: 157 W

Consumo medio de energía anual*²

- KD-75XD9405: 280 kWh
- KD-75XD85xx / FW-75XD85xx: 204 kWh
- KD-65XD9305: 232 kWh
- KD-65XD85xx / FW-65XD85xx: 165 kWh
- KD-55XD9305: 186 kWh
- KD-55XD85xx / FW-55XD85xx: 143 kWh

Consumo de energía en modo de espera*³⁺⁴

0,50 W (27 W en el modo de actualización del software/EPG)

Resolución de la pantalla

3 840 puntos (horizontal) × 2 160 líneas (vertical)

Potencia de salida

- USB 1/2: 5 V, $\overline{\text{---}}$, 500 mA MÁX.
- USB 3: 5 V, $\overline{\text{---}}$, 900 mA MÁX.

Dimensiones (Aprox.) (ancho × alto × fondo)

con el soporte de sobremesa

- KD-75XD9405: 167,2 × 101,7 × 32,7 cm
- KD-75XD85xx: 167,7 × 102,6 × 28,6 cm
- KD-65XD9305: 145,8 × 89,1 × 27,5 cm
- KD-65XD85xx: 145,4 × 89,4 × 27,9 cm
- KD-55XD9305: 123,9 × 76,9 × 26,1 cm
- KD-55XD85xx: 123,1 × 77,0 × 26,3 cm

sin el soporte de sobremesa

- KD-75XD9405: 167,2 × 96,0 × 5,2 cm
- KD-75XD85xx: 167,7 × 96,9 × 4,9 cm
- KD-65XD9305: 145,8 × 83,9 × 3,6 cm
- KD-65XD85xx: 145,4 × 84,2 × 4,4 cm
- KD-55XD9305: 123,9 × 71,7 × 3,6 cm
- KD-55XD85xx: 123,1 × 71,7 × 4,4 cm

Peso (Aprox.)

con el soporte de sobremesa

- KD-75XD9405: 43,2 kg
- KD-75XD85xx: 38,7 kg
- KD-65XD9305: 32,1 kg
- KD-65XD85xx: 23,9 kg
- KD-55XD9305: 24,9 kg
- KD-55XD85xx: 18,6 kg

sin el soporte de sobremesa

- KD-75XD9405: 38,7 kg
- KD-75XD85xx: 33,4 kg
- KD-65XD9305: 28,9 kg
- KD-65XD85xx: 20,3 kg
- KD-55XD9305: 22,0 kg
- KD-55XD85xx: 15,1 kg

- *1 Solo en algunos países/regiones/modelos de televisor.
- *2 Consumo de energía al año, con el televisor funcionando 4 horas al día durante 365 días. El consumo de energía real depende de la frecuencia de uso del televisor.
- *3 El consumo de energía en modo de espera especificado se alcanza cuando el televisor termina los procesos internos necesarios.
- *4 El consumo de energía en espera aumenta si el televisor está conectado a la red.

Nota

- No quite la tarjeta de protección de la ranura del CAM (módulo de acceso condicional) del televisor, a menos que vaya a introducir una tarjeta inteligente compatible en el CAM.
- La disponibilidad de los accesorios opcionales depende del país, la región, el modelo de televisor y las existencias.
- El diseño y las especificaciones están sujetos a cambios sin previo aviso.

Nota sobre la función de Televisión digital

- Toda función relacionada con la Televisión digital (DVB) sólo funcionará en los países o zonas donde se emitan señales digitales terrestres DVB-T/DVB-T2 (MPEG-2 y H.264/MPEG-4 AVC) o donde pueda acceder a un servicio de cable DVB-C (MPEG-2 y H.264/MPEG-4 AVC) compatible. Compruebe con su distribuidor local si puede recibir la señal DVB-T/DVB-T2 en su vivienda o pregunte a su operador de cable si su servicio de cable DVB-C puede funcionar de manera integrada con este televisor.
- El operador de cable puede cobrar por dicho servicio o exigirle que acepte sus términos y condiciones comerciales.
- Este televisor cumple las especificaciones de DVB-T/DVB-T2 y DVB-C, pero no se puede garantizar la compatibilidad con futuras emisiones digitales terrestres DVB-T/DVB-T2 y emisiones digitales por cable DVB-C.
- Es posible que algunas funciones de la televisión digital no estén disponibles en algunos países/regiones y que el cable DVB-C no funcione correctamente con algunos proveedores.

Información sobre las marcas comerciales

- Los términos HDMI y High-Definition Multimedia Interface y el logotipo HDMI son marcas comerciales o marcas comerciales registradas de HDMI Licensing LLC en Estados Unidos y en otros países.

- Fabricado con la licencia de Dolby Laboratories. Dolby, Dolby Audio y el símbolo de la doble D son marcas comerciales de Dolby Laboratories.
- "BRAVIA" y BRAVIA son marcas comerciales de Sony Corporation.
- Gracenote, Gracenote eyeQ, Gracenote VideoID, Gracenote Video Explore, el logotipo de Gracenote y el logotipo "Powered by Gracenote" son marcas comerciales registradas o marcas comerciales de Gracenote en Estados Unidos y/u otros países.
- Opera® Devices SDK from Opera Software ASA. Copyright 1995-2015 Opera Software ASA. All rights reserved.
- Wi-Fi, Wi-Fi Direct, Miracast, Wi-Fi Protected Setup y el logo Wi-Fi CERTIFIED son marcas marcas registradas de Wi-Fi Alliance.
- Para obtener información sobre las patentes DTS, consulte <http://patents.dts.com>. Fabricado con licencia de DTS, Inc. DTS, su símbolo y DTS y el símbolo son marcas comerciales registradas y DTS Digital Surround es una marca comercial de DTS, Inc. © DTS, Inc. Todos los derechos reservados.
- Designed with UEI Technology™ Under License from Universal Electronics Inc. Portions © UEI 2000 – 2014
- Los logotipos y el nombre de la marca Bluetooth® son marcas registradas propiedad de Bluetooth SIG, Inc. y el uso de dichas marcas por parte de Sony Corporation es siempre con la licencia correspondiente. El resto de marcas comerciales y nombres comerciales son propiedad de sus respectivos propietarios.
- DiSEqC™ es una marca comercial de EUTELSAT. Este televisor es compatible con DiSEqC 1.0. Este televisor no está pensado para controlar antenas motorizadas.
- TUXERA es una marca registrada de Tuxera Inc. en Estados Unidos y otros países.
- El símbolo del tridente de USB SuperSpeed de USB-IF es una marca comercial registrada de USB Implementers Forum, Inc. 

Inhoudsopgave

BELANGRIJK BERICHT	2
Veiligheidsinformatie	3
Voorzorgsmaatregelen	7
Onderdelen en bedieningselementen . . .	9
Bedieningselementen en aanduidingen . . .	9
De afstandsbediening gebruiken	10
Beschrijving van de onderdelen van de afstandsbediening	10
Aansluitschema	12
De televisie op de wand installeren	15
De bijgeleverde wandmontagesteun gebruiken (Alleen voor KD-75XD9405 en KD-65/55XD9305)	15
De optionele wandmontagesteun gebruiken	16
Alleen voor KD-75XD9405 en KD-75XD85xx en FW-75XD85xx	19
Problemen oplossen	23
Problemen en oplossingen	23
Specificaties	25

Inleiding

Bedankt dat u hebt gekozen voor dit Sony product. Alvorens de televisie te gebruiken, dient u deze handleiding volledig door te lezen. Bewaar de handleiding voor raadpleging in de toekomst.

Opmerkingen

- Lees voor het bedienen van de televisie de "Veiligheidsinformatie" (pagina 3).
- De afbeeldingen en illustraties die in de installatiehandleiding en de handleiding worden gebruikt, gelden uitsluitend als referentie en kunnen van het actuele product afwijken.
- De "xx" die wordt weergegeven in de modelnaam komt overeen met een cijfer dat betrekking heeft op het ontwerp, de kleur of het televisiesysteem.

Locatie van de installatiehandleiding

De installatiehandleiding is bovenop het kussen in de televisiedoos geplaatst.

Helpgids

De helpgids beschrijft de informatie over het gebruik van de televisiefuncties. Druk op de afstandsbediening op **HELP** en selecteer [Helpgids] om de helpgids weer te geven.

Locatie van het identificatielabel

Het label met het modelnummer, de productiedatum (jaar/maand) en de voedingsklasse bevinden zich op de achterkant van de tv en verpakking.

Voor modellen met een bijgeleverde voedingsadapter: De labels van het modelnummer en serienummer van de voedingsadapter staan op de onderkant van de voedingsadapter.

WAARSCHUWING

OM DE VERSPREIDING VAN VUUR TEGEN TE GAAN, HOUDT U KAARSEN OF ANDERE VUURHAARDEN ALTIJD UIT DE BUURT VAN DIT PRODUCT.



BELANGRIJK BERICHT

Dit product werd geproduceerd door of in opdracht van Sony Corporation, 1-7-1 Konan Minato-ku Tokyo, 108-0075 Japan. Vragen met betrekking tot product conformiteit gebaseerd op EU-wetgeving kunnen worden gericht aan de gemachtigde vertegenwoordiger, Sony Belgium, bijkantoor van Sony Europe Limited, Da Vincilaan 7-D1, 1935 Zaventem, België. Voor service- of garantiezaken verwijzen wij u door naar de adressen in de afzonderlijke service of garantie documenten.

Opmerking voor draadloos signaal



Hierbij verklaart Sony Corporation dat het toestel in overeenstemming is met de essentiële eisen en de andere relevante bepalingen van richtlijn 1999/5/EG.

Nadere informatie kunt u vinden op:
<http://www.compliance.sony.de/>

Opmerking voor klanten: de volgende informatie is enkel van toepassing voor apparaten die verkocht worden in landen die de EU-richtlijnen in acht nemen.

Het draadloze systeem van een tv kan worden gebruikt in de volgende landen:
 AT, BE, HR, CY, CZ, DK, EE, FI, FR, DE, GR, HU, IE, IT, LV, LT, LU, MT, NL, PL, PT, SK, SI, ES, SE, GB, IS, LI, NO, CH, BG, RO, TR, AL, BA, MK, MD, RS, ME, Kosovo

Deze apparatuur kan worden gebruikt in andere niet-Europese landen.

Veiligheidsinformatie

WAARSCHUWING

Batterijen mogen niet worden blootgesteld aan te hoge temperaturen, bijvoorbeeld zonneshijns, vuur en dergelijke. Zet een televisie nooit op een instabiele plaats. De televisie kan vallen en zo ernstig persoonlijk letsel of overlijden tot gevolg hebben. Veel letsel, met name bij kinderen, kan worden vermeden door eenvoudige voorzorgsmaatregelen te treffen, zoals:

- Gebruik een kast of een standaard die door de fabrikant van de televisie wordt aanbevolen.
- Gebruik alleen een meubel waar de televisie veilig op kan staan.
- Zorg ervoor dat de televisie niet uitsteekt over de rand van het meubel waarop hij staat.
- Zet de televisie niet op hoog meubilair (bijvoorbeeld kasten of boekenkasten) zonder zowel het meubel als de televisie aan een geschikt steunpunt te verankeren.
- Zet de televisie niet op een kleed of ander materiaal dat ligt tussen de televisie en het meubel waarop hij staat.
- Leer kinderen dat het gevaarlijk is om op een meubel te klimmen om naar de televisie of de bediening te reiken.

Als u uw huidige televisie blijft gebruiken en verplaatst, gelden daarvoor dezelfde overwegingen als hierboven.

Installatie/configuratie

Installeer en gebruik de televisie volgens de instructies hieronder om het risico op brand, elektrische schok, schade en/of letsel te vermijden.

Installatie

- Het televisietoestel moet in de buurt van een goed toegankelijk stopcontact worden geplaatst.
- Plaats de televisie op een stabiel, horizontaal oppervlak om te vermijden dat hij valt en persoonlijk letsel of schade aan eigendommen veroorzaakt.
- Zet de televisie op een plaats waar er niet aan getrokken of tegen gedruwd kan worden, en waar deze niet omver kan vallen.
- Laat wandinstallaties alleen door gekwalificeerd servicepersoneel uitvoeren.
- Het wordt om veiligheidsredenen aanbevolen accessoires van Sony te gebruiken, zoals:
 - Bijgeleverde wandmontagesteun (Alleen voor KD-75XD9405 en KD-65/55XD9305)
 - Wandmontagesteun SU-WL450 (Alleen voor KD-65/55XD9305 en KD-65/55XD85xx en FW-65/55XD85xx)

- Gebruik de schroeven die bij de wandmontagesteun geleverd zijn voor het bevestigen van de wandmontagesteun aan het televisietoestel. De bijgeleverde schroeven zijn ontworpen zoals aangegeven op de afbeelding, wanneer gemeten vanaf het bevestigingsoppervlak van de wandmontagesteun. De diameter en de lengte van de schroeven verschillen naar gelang het model van de wandmontagesteun. Het gebruik van andere schroeven dan de meegeleverde schroeven kan resulteren in interne schade van het televisietoestel of kan ertoe leiden dat de televisie valt enz.
 - Bijgeleverde wandmontagesteun
Alleen voor KD-75XD9405

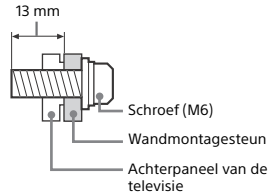

Alleen voor KD-65/55XD9305

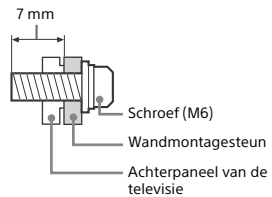

- Behalve voor bijgeleverde wandmontagesteun
Alleen voor KD-75XD9405 en KD-65/55XD9305

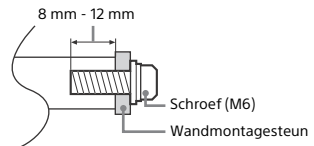

Behalve voor KD-75XD9405 en KD-65/55XD9305

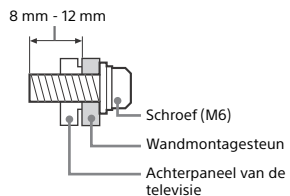

Transport

- Voordat u het televisietoestel transporteert, moet u alle snoeren loskoppelen.
- Voor het transport van een groot televisietoestel zijn twee of drie personen nodig.
- Wanneer de televisie met de hand wordt gedragen, dient u deze als volgt vast te houden. Druk niet tegen het LCD-scherm en het kader rond het scherm.

Alleen voor KD-75XD9405 en KD-65/55XD9305

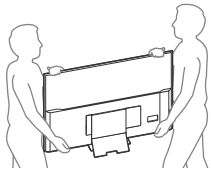

Behalve voor KD-75XD9405 en KD-65/55XD9305

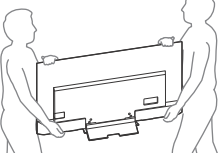

- Wanneer u het televisietoestel vervoert, mag u dit niet blootstellen aan schokken of sterke trillingen.
- Als u het televisietoestel naar de reparateur brengt of vervoert, verpakt u het in de oorspronkelijke doos en verpakkingsmaterialen.

Omvalpreventie

KD-75XD9405 en KD-65/55XD9305

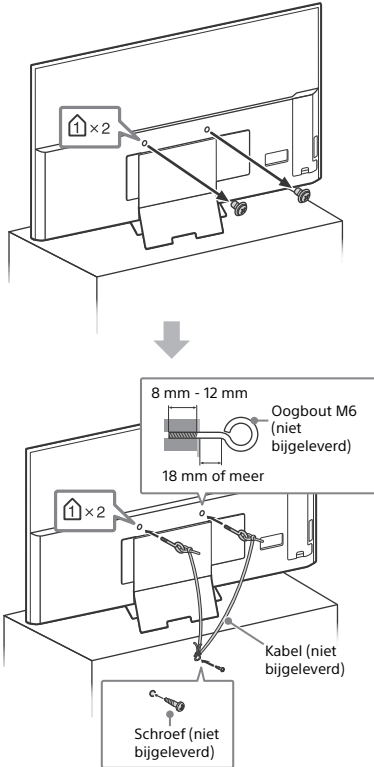

KD-75/65XD85xx

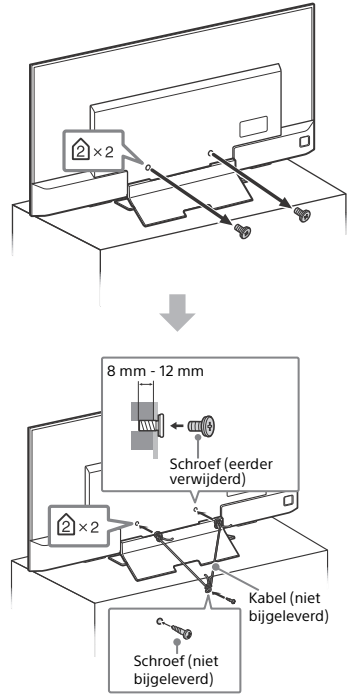

KD-55XD85xx

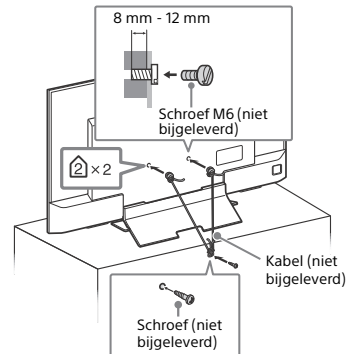

Ventilatie

- Bedek nooit de ventilatie-openingen en steek nooit iets daardoor naar binnen.
- Houd ruimte vrij rond het televisietoestel zoals hierna wordt aangegeven.
- Het wordt aanbevolen de wandmontagesteun van Sony te gebruiken voor een goede luchtcirculatie.

Installatie aan de wand

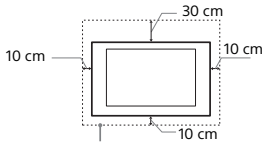

Houd minimaal deze ruimte vrij rond het toestel.

Installatie op de standaard

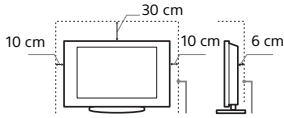

Houd minimaal deze ruimte vrij rond het toestel.

- Voor een goede ventilatie en om ophoping van vuil en stof te voorkomen:
 - Plaats het televisietoestel niet plat op de grond en installeer het niet ondersteboven, achterstevoren of gedraaid.
 - Installeer het televisietoestel niet op een plank, kleed, bed of in een kast.
 - Dek het televisietoestel niet af met een doek, zoals gordijnen, of voorwerpen als kranten enz.
 - Installeer het televisietoestel niet zoals hierna wordt getoond.

Luchtcirculatie geblokkeerd.

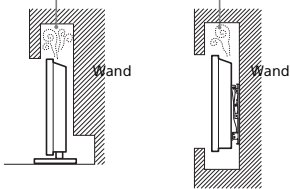

Netsnoer

Hanteer het netsnoer en het stopcontact als volgt om het risico op brand, elektrische schok of schade en/of letsel te vermijden:

- Gebruik alleen Sony-netsnoeren en geen netsnoeren van andere leveranciers.
- Steek de stekker volledig in het stopcontact.
- Gebruik het televisietoestel uitsluitend op een wisselspanning van 220 V - 240 V.
- Koppel voor alle veiligheid het netsnoer los als u de kabels aansluit en let erop dat u niet over de kabels struikelt.
- Verwijder het netsnoer uit het stopcontact voordat er werkzaamheden aan het televisietoestel worden uitgevoerd of het wordt verplaatst.
- Houd het netsnoer uit de buurt van warmtebronnen.
- Verwijder de stekker uit het stopcontact en reinig deze regelmatig. Indien de stekker wordt bedekt door stof of vocht, kan de isolatie verslechteren, hetgeen brand kan veroorzaken.

Opmerkingen

- Gebruik het meegeleverde netsnoer niet voor andere apparatuur.
- Zorg dat het netsnoer niet te veel wordt afgeklemd, gebogen of gedraaid. Hierdoor kunnen de draden worden blootgelegd of doorgesneden.
- Pas het netsnoer niet aan.
- Plaats geen zware voorwerpen op het netsnoer.
- Trek nooit aan het netsnoer zelf als dit wordt losgekoppeld.
- Sluit niet te veel apparaten aan op hetzelfde stopcontact.
- Gebruik geen stopcontact waarbij de stekker slecht contact maakt.

OPMERKING OVER STROOMADAPTER (alleen modellen met bijgeleverde voedingsadapter)

Waarschuwing

Stel dit toestel niet bloot aan regen of vocht om het risico op brand of een elektrische schok te vermijden. Plaats geen voorwerpen die met een vloeistof gevuld zijn, zoals een vaas, op het toestel om brand of een elektrische schok te vermijden. Installeer dit apparaat niet in een besloten ruimte zoals een boekenrek of dergelijke.

- Zorg ervoor dat het stopcontact zich in de buurt van het toestel bevindt en gemakkelijk bereikbaar is.
- Gebruik de stroomadapter en het netsnoer die bij de televisie zijn geleverd.
- Gebruik geen andere stroomadapter. Dit kan een storing veroorzaken.
- Sluit de stroomadapter aan op een gemakkelijk bereikbaar stopcontact.
- Rol het netsnoer niet op rond de stroomadapter. De draad kan doorgesneden worden en/of dit kan een storing van de mediaontvanger veroorzaken.
- Raak de stroomadapter niet met natte handen aan.
- Als u iets abnormaals aan de stroomadapter opmerkt, verwijder deze dan meteen uit het stopcontact.
- Zolang als de stekker van het toestel in het stopcontact steekt, is het toestel niet afgekoppeld van het net, zelfs als het is uitgeschakeld.
- Bij langdurig gebruik kan de stroomadapter warm worden. De adapter kan heet aanvoelen als u deze met de hand aanraakt.



Verboden gebruik

Installeer/gebruik het televisietoestel niet op locaties, in omgevingen of situaties die hierna worden weergegeven. Het televisietoestel kan dan slecht gaan functioneren en brand, elektrische schok, schade en/of letsel veroorzaken.

Locatie:

- Buiten (in direct zonlicht), aan de kust, op een schip of ander vaartuig, in een voertuig, in medische instellingen, op instabiele locaties, in de buurt van water, regen vocht of rook.
- Als de tv in de kleedkamer van een openbare badruimte of hete bron wordt gehangen, kan de tv beschadigd worden door zwavel in de lucht.



- Om de beste beeldkwaliteit te garanderen, mag u het scherm niet blootstellen aan rechtstreekse lichtstralen of zonlicht.
- Vermijd het verplaatsen van de tv van een koude plaats naar een warme plaats. Plotsse veranderingen in de kamertemperatuur kunnen condensatie veroorzaken. Dat kan ervoor zorgen dat de beeld- en/of kleurkwaliteit van de tv slecht is. Als dat het geval is, dient u het vocht volledig te laten verdampen voordat u de tv inschakelt.

Omgeving:

- Installeer de televisie niet op plaatsen die heet, vochtig of zeer stoffig zijn; waar insecten kunnen binnendringen; waar het toestel kan worden blootgesteld aan mechanische trillingen, in de buurt van brandbare voorwerpen (kaarsen enz.). Stel het televisietoestel niet bloot aan druppels of spetters en plaats geen met vloeistof gevulde voorwerpen, zoals vazen, op het toestel.
- Plaats de tv niet in een vochtige of stoffige ruimte, of in een kamer met oliehoudende rook of stoom (in de nabijheid van kookplaten of bevochtigers). Dat kan leiden tot brand, elektrische schokken of vervorming.



- Installeer de tv niet op plaatsen die blootgesteld zijn aan extreme temperaturen zoals in direct zonlicht of nabij een radiator of een warmtekanaal. De tv kan oververhit raken in dergelijke omstandigheden waardoor de kast kan vervormen en/of storingen van de tv kunnen ontstaan.

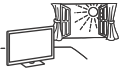

Situatie:

- Gebruik het toestel niet als u natte handen heeft, als de kast is verwijderd of met bevestigingen die niet worden aangeraden door de fabrikant. Verwijder de stekker van het televisietoestel uit het stopcontact en ontkoppel de antenne tijdens onweer.
- Installeer de tv niet zodat deze uitsteekt in een open ruimte. Als een persoon of voorwerp tegen de televisie botst, kan dit resulteren in letsel of schade.



Gebroken glas:

- Gooi niets tegen het televisietoestel. Het schermglas kan breken door de impact en ernstig letsel veroorzaken.
- Als het scherm van het televisietoestel barst, mag u het toestel pas aanraken nadat u de stekker uit het stopcontact hebt getrokken. Anders kan dit een elektrische schok veroorzaken.

Wanneer de televisie niet wordt gebruikt

- Als u het televisietoestel een aantal dagen niet gebruikt, dan moet het worden losgekoppeld van de netspanning vanwege milieu- en veiligheidsredenen.
- Als het televisietoestel nog onder spanning staat wanneer het net is uitgeschakeld, trekt u de stekker uit het stopcontact om het televisietoestel volledig uit te schakelen.
- Bepaalde televisietoestellen kunnen over functies beschikken waarvoor het toestel in de stand-by stand moet blijven om correct te werken.

Voor kinderen

- Zorg dat kinderen niet op het televisietoestel klimmen.
- Houd kleine accessoires buiten het bereik van kinderen, zodat deze niet kunnen worden ingeslikt.

In het geval de volgende problemen optreden...

Schakel het televisietoestel uit en verwijder onmiddellijk de netstekker uit het stopcontact als een van de volgende problemen optreedt.

Vraag uw dealer of Sony-servicecentrum het toestel te laten nakijken door gekwalificeerd servicepersoneel.

In het geval:

- het netsnoer is beschadigd.
- het netsnoer niet goed past.
- het televisietoestel is beschadigd omdat het is gevallen, er tegenaan is geslagen of er iets naar is gegooid.
- een vloeibaar of vast voorwerp door de openingen in de kast terecht is gekomen.

Over de temperatuur van de LCD-televisie

Wanneer de LCD-televisie langdurig wordt gebruikt, worden de randen van het beeldscherm warm. U kunt daar warmte voelen bij aanraking met de hand.

WANDMONTAGESTEUN (alleen modellen waarbij een wandmontagesteun is bijgeleverd)

De onderstaande informatie geeft uitleg over het correcte gebruik van de wandmontagesteun. Lees deze informatie aandachtig en gebruik de wandmontagesteun op een correcte manier.

Aan klanten:

Houd rekening met de onderstaande veiligheidsmaatregelen om een ernstig letsel door brand, elektrische schok, omvallen of vallen van het product te vermijden.

- Laat de installatie door een erkende installateur uitvoeren en houd kleine kinderen tijdens de installatie uit de buurt.
- Vraag een erkende installateur om de televisie te verplaatsen of demonteren.
- Verwijder geen schroeven enz. na de installatie van de televisie.
- Wijzig de onderdelen van de wandmontagesteun niet.
- Installeer geen ander toestel dan het vermelde product.
- Plaats geen ander gewicht dan de televisie op de wandmontagesteun.
- Leun of hang niet op de televisie.
- Oefen geen kracht uit op de televisie tijdens reiniging of onderhoud.

Aan Sony-dealers en installateurs:

De onderstaande instructies zijn uitsluitend bedoeld voor Sony-dealers en installateurs. Lees de hieronder omschreven veiligheidsmaatregelen aandachtig en wees voorzichtig tijdens de installatie, het onderhoud en de controle van dit product.

- Neem altijd de zijkant van de televisie vast als u deze verplaatst of installeert. Til de televisie nooit op bij de U-vormige stang.

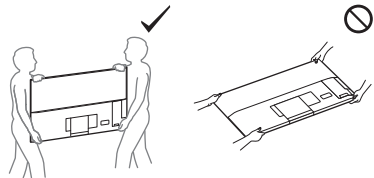
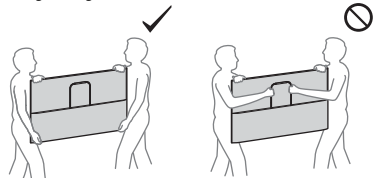

- Bij de behandeling of montage van de televisie, mag u de televisie niet plat neerleggen.

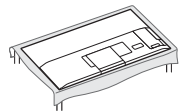

- Installeer de wandmontagesteun niet op muuroppervlakken waarbij de hoeken of zijkanten van de televisie uitsteken.

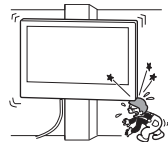

- Installeer de televisie niet boven of onder een airconditioner.
- Zorg ervoor dat de wandmontagesteun stevig op de wand is bevestigd, door de instructies in deze installatiehandleiding te volgen. Als een van de schroeven los zit of valt, kan de wandmontagesteun vallen, met letsel of beschadiging van eigendommen tot gevolg.
- Zorg ervoor dat u de bijgeleverde schroeven gebruikt en bevestig de onderdelen correct door de instructies in de bijgeleverde installatiegids voor de wandmontagesteun te volgen. Als u andere onderdelen gebruikt, kan de televisie vallen, met lichamelijke letsel of beschadiging van de televisie tot gevolg.

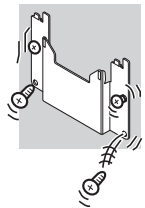

- Zorg ervoor dat de steun correct wordt bevestigd, door de aangegeven procedure te volgen die in de bijgeleverde installatiegids voor de wandmontagesteun wordt uitgelegd.
- Maak de schroeven stevig vast in de aangeduide positie.
- Vermijd schokken aan de televisie tijdens de installatie.
- Installeer de televisie op een loodrechte en vlakke muur.
- Maak na een correcte installatie van de televisie de kabels op de juiste manier vast.
- Zorg ervoor dat het netsnoer en de verbindingkabels niet gekneld raken. Als dit het geval is, kan de interne bedrading namelijk komen bloot te liggen, met mogelijk een kortsluiting of stroomonderbreking tot gevolg.

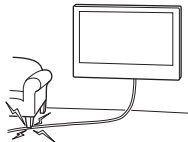

- Reinig het schermoppervlak/de kast met een zachte doek om stof te verwijderen. Bevochtig een zachte doek licht met een verdund reinigingsmiddel bij hardnekkige stofvorming.
- Spreek nooit water of schoonmaakmiddelen rechtstreeks op de tv. Dit kan naar de onderzijde van het scherm lopen of op uitwendige onderdelen terecht komen en de tv binnendringen, waardoor de tv kan beschadigd raken.
- Gebruik geen schuursponsje, alkalisch/zuurhoudend reinigingsmiddel, schuurpoeder of vluchtig oplosmiddel, zoals alcohol, benzeen, thinner of insectenbestrijdingsmiddel. Het gebruik van dergelijke materialen of het langdurig in aanraking komen met rubber- of vinylmaterialen kan beschadiging van het schermoppervlak en het materiaal van de kast tot gevolg hebben.
- Raak de televisie niet aan als aan uw hand chemische stoffen zitten, zoals handcrème of zonnebrandcrème.
- Het wordt aanbevolen de ventilatie-openingen regelmatig met de stofzuiger te reinigen om een goede ventilatie te handhaven.
- Als u de hoek van het televisietoestel aanpast, moet u het toestel langzaam verplaatsen om te voorkomen dat het televisietoestel van de standaard schiet.

NL

Voorzorgsmaatregelen

Televisie kijken

- Kijk televisie met gedempt licht, omdat televisie kijken in het donker of gedurende een lange periode de ogen extra belast.
- Als u een hoofdtelefoon gebruikt, mag u het volume niet te hoog zetten om gehoorbeschadiging te voorkomen.

(Alleen modellen die 3D ondersteunen)

- Sommige mensen kunnen ongemakken ervaren (vermoeide ogen, vermoeidheid of misselijkheid) bij het bekijken van 3D-beelden of het spelen van stereoscopische 3D-games. Sony raadt alle gebruikers aan regelmatig rustpauzes in te lassen bij het bekijken van 3D-beelden of het spelen van stereoscopische 3D-games. De lengte en de frequentie van de nodige rustpauzes variëren van persoon tot persoon. U moet zelf beslissen wat voor u het best is. Als u ongemakken ervaart, dient u het bekijken van 3D-beelden of het spelen van stereoscopische 3D-games stop te zetten tot het ongemak over is. Raadpleeg indien nodig een dokter. Raadpleeg eveneens (i) de gebruiksaanwijzing van alle andere apparaten of media die u gebruikt in combinatie met deze tv en (ii) onze website (www.sony.eu/support) voor de recentste informatie. De ogen van jonge kinderen (vooral jonger dan zes jaar) zijn nog steeds in ontwikkeling. Raadpleeg een arts (bv. een kinderarts of oogarts) voor u jonge kinderen 3D-beelden laat bekijken of stereoscopische 3D-games laat spelen. Volwassen dienen ervoor te zorgen dat jonge kinderen de bovenstaande aanbevelingen opvolgen.
- Gebruik of bewaar de 3D Bril of batterij niet in de buurt van vuur of op plaatsen met een hoge temperatuur, zoals in direct zonlicht of in een auto die in de zon staat.

LCD-scherm

- Hoewel het LCD-scherm is vervaardigd met precisietechnologie en 99,99 % of meer van de pixels werken, kunnen er toch donkere of heldere puntjes (rood, blauw of groen) permanent zichtbaar zijn op het LCD-scherm. Dit is een structureel kenmerk van een LCD-scherm en duidt niet op een defect.
- Druk en kras niet op het scherm en plaats geen voorwerpen op het televisietoestel. Het beeld kan hierdoor vervormen of het LCD-scherm kan beschadigen.
- Als het televisietoestel op een koude plaats wordt gebruikt, kan het beeld vlekkeliger of donker zijn. Dit wijst niet op een storing. Dit verschijnsel verdwijnt wanneer de temperatuur stijgt.
- Bij langdurige weergave van stilstaande beelden kunnen spookbeelden optreden. Deze kunnen na enige tijd verdwijnen.
- Het scherm en de kast worden warm als het televisietoestel wordt gebruikt. Dit duidt niet op een defect.
- Het LCD-scherm bevat een kleine hoeveelheid vloeibare kristallen en kwik. Gooi het toestel weg volgens de lokale wetgeving en voorschriften.

Schermoppervlak/kast van het televisietoestel behandelen en reinigen

Zorg er om veiligheidsredenen voor dat u het netsnoer van het televisietoestel loskoppelt voordat u het reinigt. Neem de volgende voorzorgsmaatregelen in acht om verkleuring of beschadiging van het materiaal of de coating van het scherm te voorkomen.

Optionele apparatuur

- Plaats optionele onderdelen of apparatuur die elektromagnetische straling uitzendt op een afstand van het televisietoestel. Anders kan beeldvervalsing en/of ruis optreden.
- Dit toestel is getest en compatibel bevonden met de limieten vermeld in de EMC-richtlijn voor het gebruiken van een verbindingssignaalkabel korter dan 3 meter.

Aanbeveling voor de F-stekker

De binnenste kabel mag maximaal 1,5 mm uit het aansluitingsdeel steken.

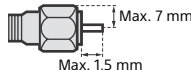

(Referentieafbeelding van de F-stekker)

Draadloze functie van het toestel

- Gebruik het apparaat niet in de buurt van medisch apparatuur (pacemaker, enz.), aangezien dit tot een defect van het medisch apparaat kan leiden.
- De signalen die dit toestel verzendt/ontvangt zijn gecodeerd, maar toch dient u voorzichtig te zijn met onrechtmatige interceptie. Wij kunnen niet verantwoordelijk worden gesteld voor mogelijke problemen ten gevolge hiervan.

Waarschuwing bij gebruik van de afstandsbediening

- Let op de + en de - bij het plaatsen van de batterijen.
- Combineer geen verschillende typen batterijen, of oude en nieuwe batterijen.
- Gooi oude batterijen niet gewoon weg, maar lever ze in. In bepaalde regio's kan het verwerken van batterijen aan regels zijn gebonden. Neem hiervoor contact op met de lokale autoriteiten.
- Hanteer de afstandsbediening met zorg. Laat de afstandsbediening niet vallen, ga er niet op staan en mors er geen vloeistof op.
- Plaats de afstandsbediening niet in de buurt van een warmtebron, op een plek in direct zonlicht of in een vochtige ruimte.

WANDMONTAGESTEUN (alleen modellen waarbij een wandmontagesteun is bijgeleverd)

- Als u de televisie langere tijd gebruikt terwijl deze aan de wandmontagesteun is bevestigd, kan de muur achter of boven de televisie verkleuren en kan het behang losraken, afhankelijk van het materiaal waaruit de muur bestaat.
- Als u de wandmontagesteun verwijderd nadat u deze aan de muur hebt bevestigd, dan blijven de schroefgaten zichtbaar.
- Gebruik de wandmontagesteun niet op plaatsen waar deze wordt blootgesteld aan mechanische trillingen.

Wegwerpen van het televisietoestel



Verwijdering van oude elektrische en elektronische apparaten (van toepassing in de Europese Unie en andere Europese landen met gescheiden inzamelingsystemen)

Dit symbool op het product of op de verpakking wijst erop dat dit product niet als huishoudelijk afval mag worden behandeld. Het moet echter naar een inzamelingspunt

worden gebracht waar elektrische en elektronische apparatuur wordt gerecycled. Als u ervoor zorgt dat dit product op de correcte manier wordt verwerkt, helpt u mogelijke negatieve gevolgen voor mens en milieu die zouden kunnen veroorzakt worden in geval van verkeerde afvalbehandeling te voorkomen. Het recycleren van materialen draagt bij tot het behoud van natuurlijke bronnen. Voor meer details in verband met het recyclen van dit product, kan u contact opnemen met de gemeentelijke instanties, de organisatie belast met de verwijdering van huishoudelijk afval of de winkel waar u het product hebt gekocht.



Verwijdering van oude batterijen (van toepassing in de Europese Unie en andere Europese landen met afzonderlijke inzamelingsystemen)

Dit symbool op de batterij of op de verpakking wijst erop dat de batterij, meegeleverd met van dit product niet als huishoudelijk afval behandeld mag worden. Op sommige batterijen kan dit symbool gebruikt worden in combinatie met een chemisch symbool. Het chemisch symbool voor kwik (Hg) of lood (Pb) wordt toegevoegd wanneer de batterij meer dan 0,0005 % kwik of 0,004 % lood bevat. Door deze batterijen op juiste wijze af te voeren, helpt u mogelijke negatieve gevolgen voor mens en milieu die zouden kunnen veroorzakt worden in geval van verkeerde afvalbehandeling te voorkomen. Het recycleren van materialen draagt bij tot het behoud van natuurlijke bronnen. In het geval dat de producten om redenen van veiligheid, prestaties dan wel in verband met data-integriteit een permanente verbinding met een ingebouwde batterij vereisen, mag deze batterij enkel door gekwalificeerd servicepersoneel vervangen te worden. Om ervoor te zorgen dat de batterij op een juiste wijze zal worden behandeld, dient het product aan het eind van zijn levenscyclus overhandigd te worden aan het desbetreffende inzamelingspunt voor de recyclage van elektrisch en elektronisch materiaal. Voor alle andere batterijen verwijzen we u naar het hoofdstuk over hoe de batterij veilig uit het product te verwijderen. Overhandig de batterij aan het desbetreffende inzamelingspunt voor de recyclage van batterijen. Voor meer details in verband met het recyclen van dit product of batterij, kan u contact opnemen met de gemeentelijke instanties, de organisatie het belast met de verwijdering van huishoudelijk afval of de winkel waar u het product hebt gekocht.

Onderdelen en bedieningselementen

Bedieningselementen en aanduidingen

Alleen voor KD-75XD9405 en
KD-65/55XD9305

Behalve voor KD-75XD9405 en
KD-65/55XD9305

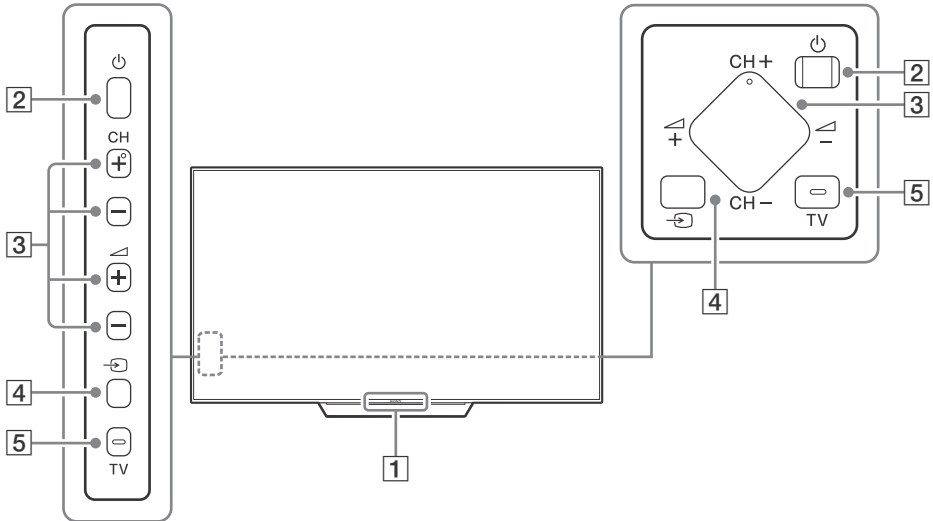

1 Afstandsbedieningssensor*1 / Lichtsensorm*1 / Verlichtingsled / 3D Sync Zender*1*2

De verlichtingsled licht op of knippert afhankelijk van de status van de televisie.

- Wit
Bij het inschakelen van de televisie/stand beeld uit/software-update, enz.
- Cyaan
Bij draadloze verbinding met een mobiel apparaat.
- Roze*2
Opnamestand.
- Oranje
De timer is ingesteld.

2 (Aan/uit)

3 CH +/- (Zender) +/- (Volume)

4 (Ingangsselectie)

De ingangsbron weergeven en selecteren.

5 TV

Hiermee kunt u vanaf een andere toepassing overschakelen naar een televisiezender of -ingang.

*1 Plaats niets in de buurt van de sensor.

*2 Beperkt tot bepaalde regio's/landen/tv-modellen.

De afstandsbediening gebruiken

Beschrijving van de onderdelen van de afstandsbediening

De vorm van de afstandsbediening, locatie, beschikbaarheid en functie van de afstandsbedieningsknop kunnen verschillen afhankelijk van uw regio/land en het model van uw televisie.

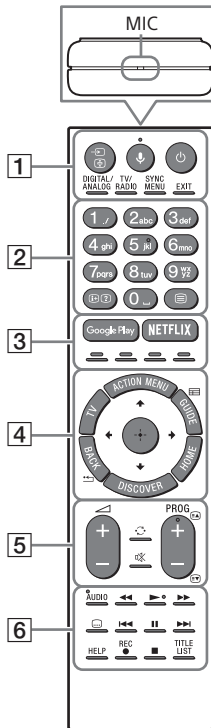

1 (Ingangsselectie/Tekst vasthouden)

In de televisiestand: De ingangsbron weergeven en selecteren.

In de teletekststand: De huidige pagina aanhouden.

(Microfoon)

U kunt de spraakfunctie gebruiken (bv. verschillende types inhoud zoeken aan de hand van spraakopdrachten).

(tv-stand-by)

Hiermee kunt u de televisie in of uitschakelen (stand-bystand).

DIGITAL/ANALOG

Hiermee kunt u schakelen tussen de digitale en de analoge modus.

TV/RADIO

Hiermee kunt u schakelen tussen TV- of RADIO-uitzendingen.

SYNC MENU

Hiermee kunt u het BRAVIA Sync-menu openen.

EXIT

Hiermee kunt u terugkeren naar het vorige scherm of het menu verlaten. Wanneer er een service voor interactieve toepassing beschikbaar is, drukt u op deze knop om de service te verlaten.

2 Cijfertoetsen

(Info/Tekst tonen)

Hiermee kunt u informatie weergeven.

(Teletekst)

Hiermee kunt u tekstinformatie weergeven.

3 Google Play

Hiermee kunt u de "Google Play"-onlinedienst openen.

NETFLIX (beperkt tot bepaalde regio's/landen/tv-modellen)

Hiermee kunt u de "NETFLIX"-onlinedienst openen.

Kleurtoetsen

Hiermee kunt u de op dat moment geldende functie uitvoeren.

4 ACTION MENU

Hiermee kunt u een lijst met contextuele functies weergeven.

TV

- Hiermee kunt u vanaf een andere toepassing overschakelen naar een televisiezender of -ingang.
- Schakel de televisie in om het televisiezender of de ingang weer te geven.

GUIDE/

Hiermee kunt u de digitale programmagids weergeven.

BACK/

Hiermee kunt u terugkeren naar het vorige scherm.

HOME

Hiermee kunt u het startmenu van de televisie weergeven.

DISCOVER

Hiermee kunt u de inhoudsbalk oproepen om te zoeken naar inhoud.

(item selecteren/bevestigen)

5 +/- (Volume)

Hiermee kunt u het volume regelen.



(Overschakelen)

Hiermee kunt u schakelen tussen twee zenders of ingangen. De televisie schakelt tussen de huidige zender of ingang en de vorige zender of ingang die geselecteerd was.

(geluidsonderdrukking)

Hiermee kunt u het geluid dempen. Druk nogmaals om het geluid te herstellen.

PROG +/-/ /

In de televisiestand: De zender selecteren. In de teletekststand: De volgende () of vorige () pagina selecteren.

6 AUDIO

Hiermee kunt u de taal wijzigen van het programma dat momenteel wordt bekeken.



Hiermee kunt u inhoud op de televisie en op aangesloten BRAVIA Sync-compatibele apparaten bedienen.

(Ondertiteling instellen)

Hiermee kunt u ondertitels in- of uitschakelen (wanneer deze functie beschikbaar is).

HELP

Hiermee kunt u het helpmenu openen. De helpgids kan van hieruit worden geopend.

● REC

Hiermee kunt u het huidige programma opnemen met de USB HDD-opnamefunctie.

TITLE LIST

Hiermee kunt u de titellijst weergeven.

Aansluitschema

Raadpleeg de Helpgids voor meer informatie over aansluitingen (pagina 2).

Alleen voor KD-75XD9405 en KD-75XD85xx en KD-65/55XD9305

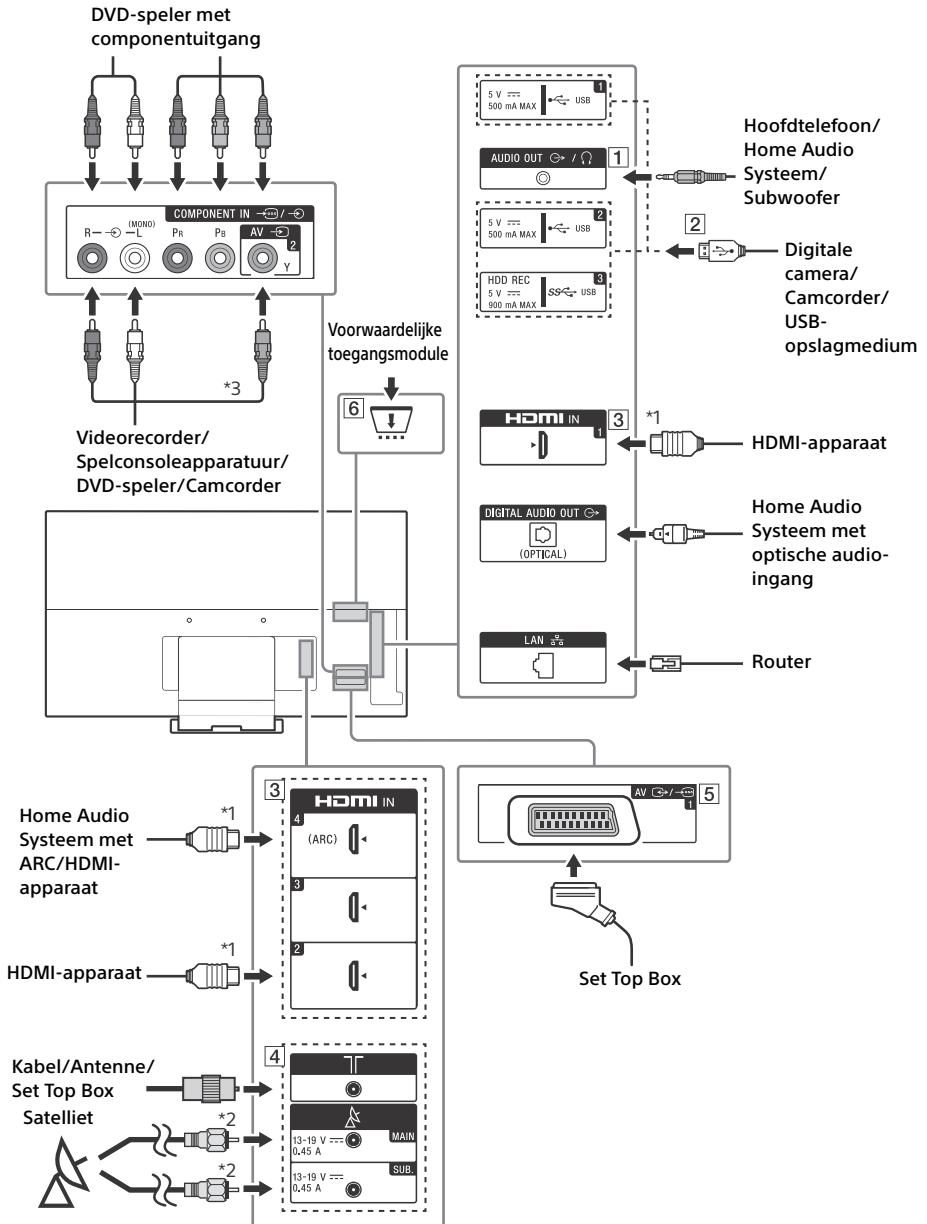

Behalve voor KD-75XD9405 en KD-75XD85xx en KD-65/55XD9305

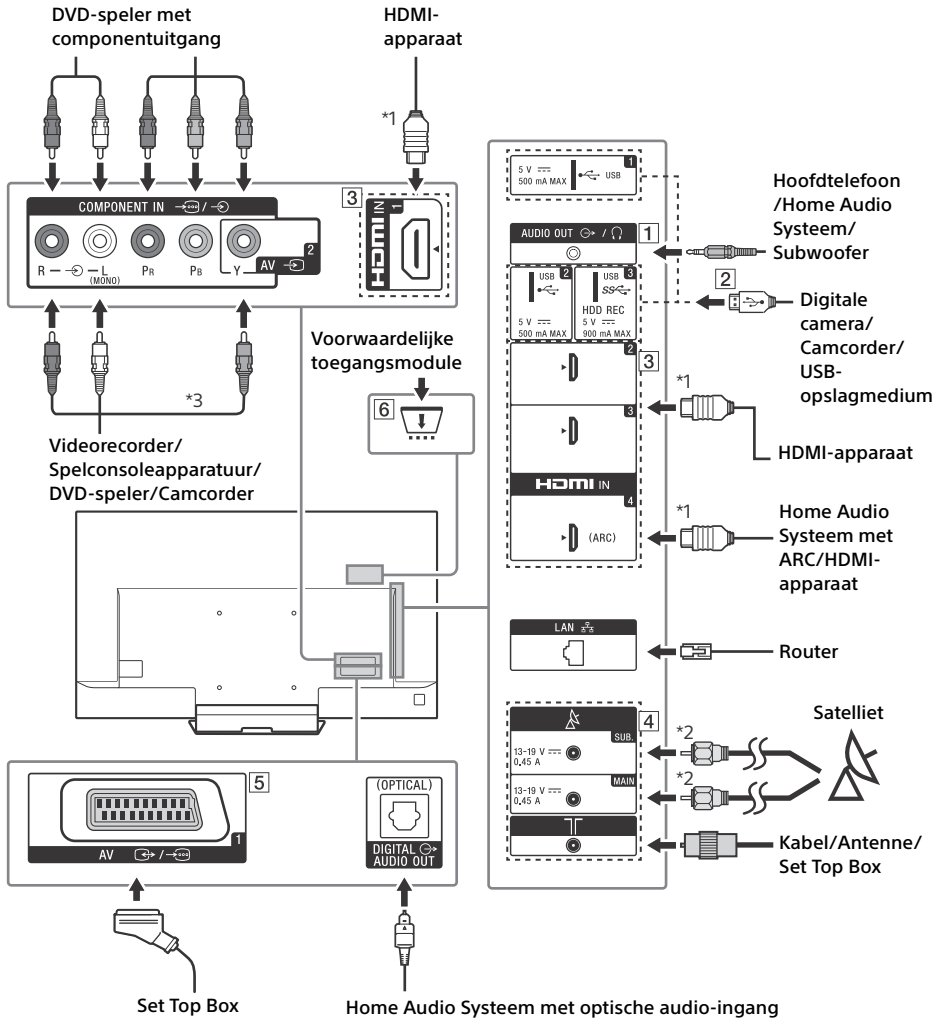

1 AUDIO OUT*4

- Om het geluid van de televisie te beluisteren via de aangesloten apparatuur, drukt u op **HOME**. Selecteer [Instellingen] → [Geluid] → [Hoofdteléfono/Audio Uit] en selecteer vervolgens het gewenste item.

2 **USB 1/2**, **USB 3 (HDD REC)*5**

- Als u hierop een groot USB-apparaat aansluit, kan dit andere aangesloten apparaten hinderen.
- Sluit grote USB-apparaten aan op de USB 1-aansluiting.

3 **HDMI IN 1/2/3/4**

- Wanneer u een digitaal audiosysteem dat compatibel is met ARC-technologie (Audio Return Channel) aansluit, gebruikt u hiervoor HDMI IN 4. Doet u dit niet, dan moet u een bijkomende verbinding maken met DIGITAL AUDIO OUT (OPTICAL).

4 **(RF-ingang)**, **(satellietingang)**

- Aansluitingen voor terrestrische, kabel- en satelliettelevisie. Stappen voor aansluiting: MAIN → Antenne → SUB.
- Voor SUB.-aansluiting, alleen aansluiten als u een dubbele tunerstand gebruikt m.u.v. de Single Cable Distribution EN50494.

5 **AV 1**

- Sluit hier een SCART-kabel op aan. Wanneer u een analoge decoder aansluit, voert de televisietuner gecodeerde signalen uit naar de decoder, waarna de decoder deze signalen decodeert vooraleer ze uit te voeren.

6 **CAM (Conditional Access Module)**

- Biedt u toegang tot betaalde televisieservices. Raadpleeg de gebruikershandleiding die bij uw CAM werd geleverd voor meer informatie.
- Plaats de smartcard niet rechtstreeks in de CAM-sleuf van de televisie. U moet deze plaatsen in de Conditional Access Module die u hebt gekregen van uw erkende verdeler.
- CAM wordt niet in alle landen/regio's ondersteund. Doe navraag bij uw erkende verdeler.
- Er kan een CAM-melding verschijnen als u overschakelt naar een digitaal programma nadat u internetvideo gebruikt hebt.

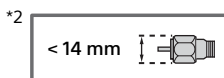
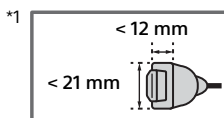

*3 Maak voor het aansluiten van monoapparatuur verbinding met de L (MONO)-audioaansluiting.

*4 Ondersteunt alleen een 3-polige stereo mini-aansluiting.

*5 Beperkt tot bepaalde regio's/landen/tv-modellen.

De televisie op de wand installeren

NL

De bijgeleverde wandmontagesteun gebruiken (Alleen voor KD-75XD9405 en KD-65/55XD9305)

Aan de klanten

Voor de installatie van dit product is de nodige expertise vereist. Besteed de installatie uit aan een Sony-verdeler of bevoegde installateur, en schenk tijdens de installatie extra aandacht aan de veiligheid. Sony kan niet aansprakelijk worden gesteld voor schade of letsels als gevolg van onjuist handelen, een onjuiste installatie of de installatie van een ander product dan opgegeven. Uw wettelijke rechten (indien van toepassing) worden niet aangetast.

Aan Sony-verdelers en installateurs

Voor de installatie van dit product is de nodige expertise vereist. Lees deze gebruiksaanwijzing aandachtig zodat u de installatie veilig kunt uitvoeren. Sony kan niet aansprakelijk worden gesteld voor schade of letsels als gevolg van onjuist handelen of een onjuiste installatie.

Opmerkingen

- Zie het onderdeel WANDMONTAGESTEUN op pagina 3 (Veiligheidsinformatie) en pagina 7 (Voorzorgsmaatregelen) vooraleer u de wandmontagesteun installeert.
- Wanneer u de tafelstandaard opnieuw bevestigt, schroeft u de (eerder verwijderde) schroeven vast in de oorspronkelijke openingen aan de achterzijde van de televisie.
- Zorg ervoor dat er voldoende ruimte is op de muur voor de televisie en dat deze minstens vier keer het gewicht van de televisie kan dragen. Zie pagina 25-27 (Specificaties) voor het gewicht van de televisie.



Voor instructies over de installatie van de wandmontagesteun voor uw televisiemodel, zie de bijgeleverde installatiegids.

De optionele wandmontagesteun gebruiken

De handleiding van deze televisie toont alleen de stappen om de installatie van de televisie voor te bereiden vooraleer hij op de wand wordt geïnstalleerd.

Voor klanten:

Om redenen van productbescherming en veiligheid adviseert Sony ten stelligste dat de installatie van uw televisie wordt uitgevoerd door een Sony-verkoper of door een erkende aannemer. Probeer de televisie niet zelf te installeren.

Voor Sony-verkopers en aannemers:

Schenk goed aandacht aan de veiligheid tijdens de installatie, het periodiek onderhoud en het onderzoek van dit product.

Voldoende ervaring is vereist om dit product te installeren, met name om te bepalen of de wand het gewicht van de televisie kan dragen. Vertrouw de bevestiging van dit product op de wand toe aan Sony-verkopers of erkende aannemers en schenk goed aandacht aan de veiligheid tijdens de installatie. Sony is niet aansprakelijk voor schade of letsels als gevolg van onjuist handelen of onjuiste installatie.

Gebruik de wandmontagesteun SU-WL450 (niet bijgeleverd) (KD-65/55XD9305 en KD-65/55XD85xx en FW-65/55XD85xx) om de televisie aan een muur te bevestigen. Bij het installeren van de wandmontagesteun raadpleegt u ook de gebruiksaanwijzing en de installatiegids die bij de wandmontagesteun zijn geleverd.

Opmerkingen

- Bewaar de uitgedraaide schroeven op een veilige plaats en zorg ervoor dat kinderen er niet bij kunnen komen.



Raadpleeg de volgende website voor instructies over de installatie van de wandmontagesteun voor uw TV-model:
www.sony.eu/tv/wall-mount-bracket-manual

Alleen voor KD-65/55XD9305

- 1 Verwijder de beschermkap van de standaard en de aansluitingen.

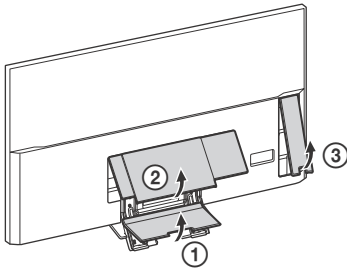

- 2 Verwijder de schroeven aan de achterzijde van de televisie.

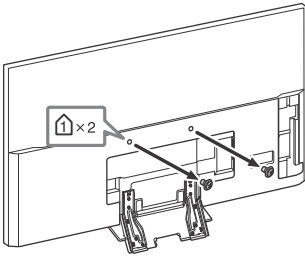

- 3 Bevestig de bevestigingsplaat voor de wandmontage (bijgeleverd met de televisie) aan de achterzijde van de televisie (om het evenwijdig aan de wand te maken).

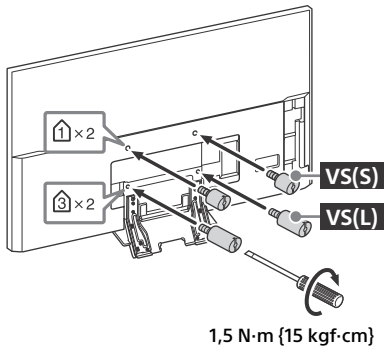

Opmerkingen

- Bij gebruik van een elektrische schroevendraaier moet het moment op ongeveer 1,5 N·m {15 kgf·cm} worden ingesteld.
- Zorg ervoor dat de bevestigingsplaat voor de wandmontage goed vast zit als u deze tegen de televisie bevestigt. Gebruik alleen een platte schroevendraaier voor installatie van de bevestigingsplaat voor de wandmontage. Bij gebruik van ander gereedschap kan de bevestigingsplaat voor de wandmontage te vast worden aangedraaid en dit kan de televisie beschadigen.

Alleen voor KD-65/55XD85xx en FW-65/55XD85xx

Verwijder de schroeven aan de achterzijde van de televisie.

KD-65XD85xx en FW-65XD85xx

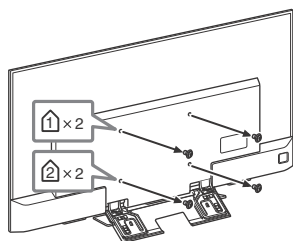

KD-55XD85xx en FW-55XD85xx

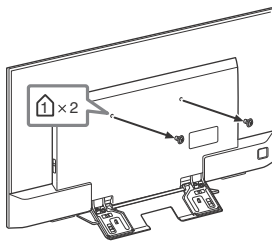

Alleen voor KD-75XD9405 en KD-75XD85xx en FW-75XD85xx

Uw televisie kan worden bevestigd op een wandmontagesteun (niet bijgeleverd) uit de doos in de verpakking.

Maak de televisie klaar voor de wandmontagesteun voor u de kabelverbindingen tot stand brengt.

Om het toestel te beschermen en om veiligheidsredenen raadt Sony u met klem aan de televisie aan een muur te laten bevestigen door een erkende installateur. Probeer dit niet zelf te doen.

- Volg de instructies die bij de wandmontagesteun voor uw model geleverd zijn. Voor de installatie van deze televisie is de nodige expertise vereist, met name om te bepalen of de muur sterk genoeg is om het gewicht van de televisie te dragen.
- Bewaar de ongebruikte schroeven en de tafelstandaard op een veilige plaats voor het geval u de tafelstandaard opnieuw wilt bevestigen. Houd de schroeven op een veilige afstand van kleine kinderen.

Alleen voor KD-75XD9405

- 1 Verwijder de beschermkap van de standaard en de aansluitingen.

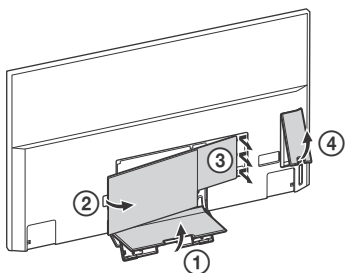

- 2 Verwijder de schroeven aan de achterzijde van de televisie.

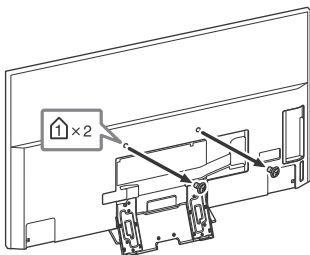

- 3** Bevestig de bevestigingsplaat voor de wandmontage (bijgeleverd met de televisie) aan de achterzijde van de televisie (om het evenwijdig aan de wand te maken).

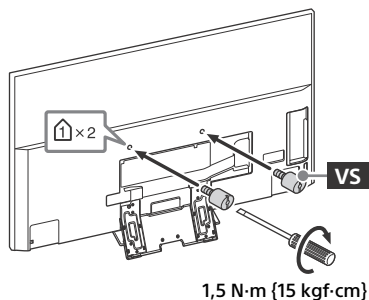

Opmerkingen

- Bij gebruik van een elektrische schroevendraaier moet het moment op ongeveer 1,5 N-m {15 kgf-cm} worden ingesteld.
- Zorg ervoor dat de bevestigingsplaat voor de wandmontage goed vast zit als u deze tegen de televisie bevestigt. Gebruik alleen een platte schroevendraaier voor installatie van de bevestigingsplaat voor de wandmontage. Bij gebruik van ander gereedschap kan de bevestigingsplaat voor de wandmontage te vast worden aangedraaid en dit kan de televisie beschadigen.

- 4** Maak de tafelstandaard los van de televisie.

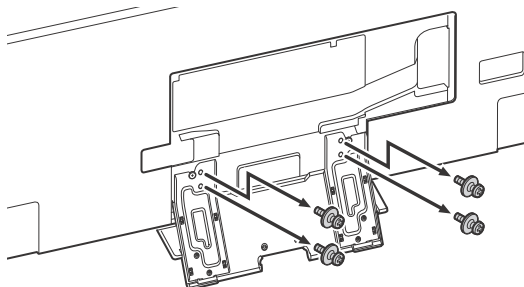

- 5** Bevestig de wandmontagesteun (niet bijgeleverd) met de schroeven (niet bijgeleverd).

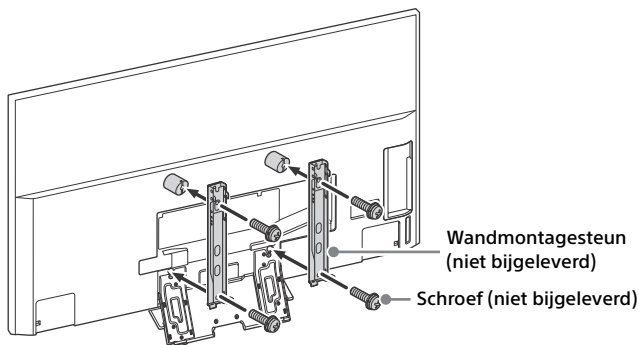

Opmerkingen

- Bij gebruik van een elektrische schroevendraaier moet het moment op ongeveer 1,5 N-m {15 kgf-cm} worden ingesteld.

Alleen voor KD-75XD85xx en FW-75XD85xx

1 Verwijder de beschermkap van de standaard.

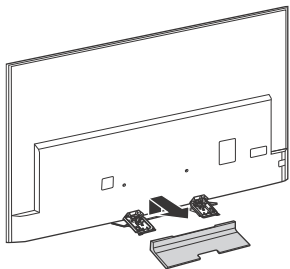

2 Verwijder de schroeven aan de achterzijde van de televisie.

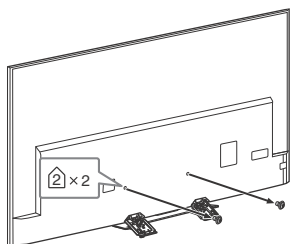

3 Maak de tafelstandaard los van de televisie.

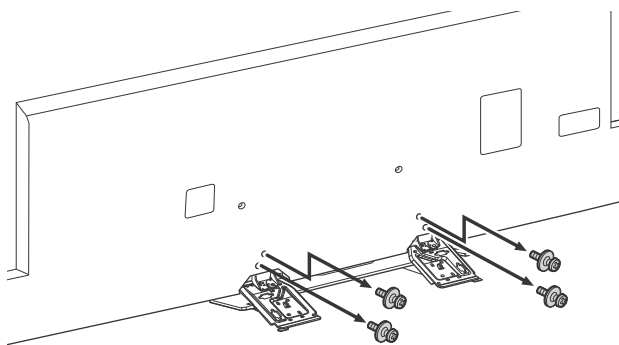

4 Bevestig de wandmontagesteun (niet bijgeleverd) met de schroeven (niet bijgeleverd).

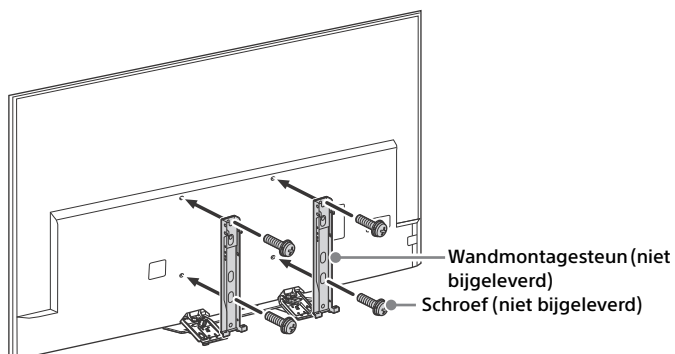

Opmerkingen

- Bij gebruik van een elektrische schroevendraaier moet het moment op ongeveer 1,5 N·m {15 kgf·cm} worden ingesteld.

Problemen oplossen

Om de software van uw televisie up-to-date te houden, moet u de recentste software downloaden via het digitale uitzendstelsysteem of het internet en de software updaten. Selecteer [Nu updaten] om een software-update te starten. De verlichtings-led knippert wit terwijl de software geüpdatet wordt. Het volgende scherm met [Updating...] (Bijwerken...) zal verschijnen terwijl de software wordt bijgewerkt.

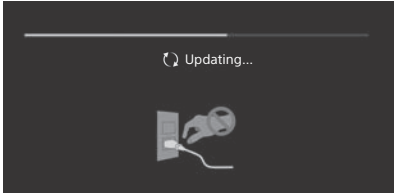

Koppel het netsnoer niet los tijdens het updaten van de software. Als u dit wel doet, is het mogelijk dat de software-update niet volledig wordt uitgevoerd, wat softwarestoringen kan veroorzaken. Software-updates kunnen tot 30 minuten duren. Als u de software niet automatisch wilt updaten, drukt u op **HOME** en selecteert u [Help] → [Update systeemsoftware] → [Automatisch software download] → [Uit].

Wanneer u de televisie aansluit, duurt het even om het systeem te initialiseren. Daardoor is het mogelijk dat de televisie een tijd niet kan worden ingeschakeld, zelfs niet als u op de aan/uit-knop op de afstandsbediening of op de televisie drukt. Wacht ongeveer een minuut en probeer het daarna opnieuw.

Wanneer u de televisie inschakelt door op de aan/uit-knop op de afstandsbediening of op de televisie te drukken, zal het even duren voor de verlichtings-led oplicht en de afstandsbediening werkt.

Tel hoeveel keer het LED-lampje knippert als het rood knippert (intervaltijd bedraagt drie seconden).

Als de verlichtings-LED rood knippert, reset u de televisie door het netsnoer gedurende twee minuten los te koppelen en de televisie vervolgens in te schakelen.

Als het probleem hierdoor niet opgelost raakt, contacteert u uw verdeler of Sony-servicecentrum en meldt u het aantal keer dat de verlichtings-LED rood knippert (het interval bedraagt drie seconden). Koppel het netsnoer los en breng uw verdeler of Sony-servicecentrum op de hoogte van het probleem.

Controleer de items in de onderstaande tabellen als het LED-lampje niet knippert.

Het is ook mogelijk om het hoofdstuk Problemen oplossen in de handleiding te raadplegen of een zelfdiagnose uit te voeren door [Help] → [Zelfdiagnose] te selecteren. Als het probleem aanhoudt, moet u de televisie laten nakijken door bevoegd onderhoudspersoneel.

Problemen en oplossingen

Er is geen beeld (scherm is donker) en geen geluid.

- Controleer de aansluiting van de antenne/kabel.
- Sluit het netsnoer aan op de televisie en druk op  op de televisie of afstandsbediening.

Op sommige programma's kan niet worden afgestemd.

- Controleer de aansluiting van de antenne/kabel.
- De satellietkabel is mogelijk kortgesloten of niet goed aangesloten. Controleer de kabel aansluiting, schakel vervolgens de tv uit met de netstroomschakelaar en schakel deze daarna weer in.
- De ingevoerde frequentie ligt buiten het bereik. Neem contact op met de satellietmaatschappij van de ontvangen zender.

Geen kabel-tv-diensten (programma's) gevonden.

- Controleer de aansluiting van de kabel of de afstemming.
- U probeert [Digitale automatische programmering] uit te voeren door [Aards] in plaats van [Kabel] te selecteren.

De afstandsbediening werkt niet.

- Vervang de batterijen.

U bent het wachtwoord voor het [Kinderslot] vergeten.

- Voer 9999 in als pincode. Update de pincode door achtereenvolgens [Instellingen] → [Kinderslot] → [Wijzig PIN-code].

De ruimte rond de tv wordt warm.

- Als de tv langdurig wordt gebruikt, wordt de ruimte rond de tv warm.
U kunt daar warmte voelen bij aanraking met de hand.

Bevroren audio of video, een blanco scherm of de tv reageert niet op de knoppen van de tv of de afstandsbediening.

- Voer een eenvoudige reset uit van de tv door het netsnoer gedurende twee minuten los te koppelen. Sluit het vervolgens opnieuw aan.

U vindt de knoppen , CH+/-, , +/-, en TV niet terug op de televisie.

- Op de onderstaande afbeelding ziet u waar u de knoppen kunt terugvinden op de televisie.

Alleen voor KD-75XD9405 en KD-65/55XD9305

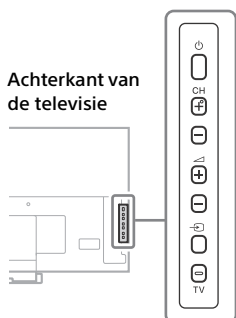

Behalve voor KD-75XD9405 en KD-65/55XD9305

Achterkant van de televisie

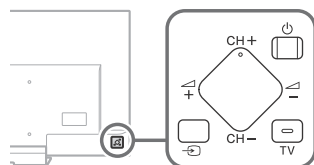

De verlichtings-LED is ingeschakeld.

- Als u niet wilt dat de verlichtings-LED oplicht, kunt u deze uitschakelen.
Druk op **HOME** en selecteer vervolgens [Instellingen] → [Verlichtings-LED] → [Uit].

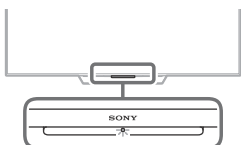

Het lukt niet om verbinding te maken met een draadloze router via WPS (Wi-Fi Protected Setup).

- Als u WEP-beveiliging gebruikt, selecteert u [Beginner] → [Wi-Fi] → [Verbinden via scanlijst].
Selecteer vervolgens de naam van het netwerk (het SSID) waarmee u verbinding wilt maken.

De naam van het netwerk is niet terug te vinden bij de netwerkinstellingen.

- Selecteer [[Handmatige invoer]] en druk op  om de netwerknaam in te voeren.

Specificaties

Systeem

Beeldschermstelsysteem

LCD-scherm (Liquid Crystal Display),
LED-achtergrondverlichting

Televisiesysteem

Afhankelijk van uw land/regioselectie/
televisiemodel

Analoog: B/G, D/K, L, I

Digitaal: DVB-T/DVB-C
DVB-T2*

Satelliet*: DVB-S/DVB-S2

Kleur-/videosysteem

Analoog: PAL, SECAM, NTSC3.58 (alleen video),
NTSC4.43 (alleen video)

Digitaal: Raadpleeg de Helpgids.

Beschikbare kanalen

Afhankelijk van uw land/regioselectie/
televisiemodel

Analoog: UHF/VHF/Kabel

Digitaal: UHF/VHF/Kabel

Satelliet*: IF-frequentie 950-2.150 MHz

Gebruiksgegevens

KD-75XD9405, KD-75XD85xx, KD-65/55XD9305:

7,5 W + 7,5 W + 7,5 W + 7,5 W

KD-65/55XD85xx: 10 W + 10 W

Draadloze technologie

Protocol IEEE802.11ac/a/b/g/n
(IEEE802.11ac is mogelijk niet beschikbaar
afhankelijk van uw land/regio.)

Bluetooth versie 4.1

* Niet alle tv-sets zijn uitgerust met DVB-T2- of
DVB-S/S2-technologie of hebben een
satellietantennaansluiting.

Ingangen/uitgangen

Antenne/kabel

75 ohm externe aansluiting voor VHF/UHF

Satellietantenne

Vrouwelijke F-aansluiting IEC169-24, 75 ohm.

DiSeqC 1.0, LNB 13 V/18 V & 22 kHz-toon,

Distributie van één kabel EN50494.

AV1

21-pins scart-aansluiting (CENELEC-standaard)
inclusief audio/video-ingang, RGB-ingang en TV
audio/video-uitgang.

COMPONENT IN

YPbPr (Componentvideo): 1080p (50, 60 Hz),
1080i (50, 60 Hz), 720p (50, 60 Hz), 576p, 576i,
480p, 480i

Audio-ingang (RCA-aansluitingen)

AV2

Video-ingang (gewone RCA-pin met Y-ingang)

HDMI IN 1, 2, 3, 4 (ondersteunt 4K-resolutie,

Voldoet aan HDCP 2.2)

Video (2D):

4096 × 2160p (50, 60 Hz)*, 4096 × 2160p
(24 Hz)*, 3840 × 2160p (50, 60 Hz), 3840 × 2160p
(24, 25, 30 Hz), 1080p (30, 50, 60 Hz), 1080/24p,
1080i (50, 60 Hz), 720p (30, 50, 60 Hz), 720/24p,
576p, 576i, 480p, 480i, Pc-formaten

* 3840 × 2160p wordt weergegeven wanneer 4096 ×
2160p ingevoerd wordt.

Video (3D) (Alleen modellen die 3D
ondersteunen):

Framepakking: 1080p (30 Hz), 1080/24p,
1080i (50, 60 Hz), 720p (30, 50, 60 Hz), 720/24p
Naast elkaar: 1080p (50, 60 Hz), 1080/24p,
1080i (50, 60 Hz), 720p (50, 60 Hz)
Boven elkaar: 1080p (30, 50, 60 Hz), 1080/24p,
1080i (50, 60 Hz), 720p (50, 60 Hz)

Audio: 5,1-kanaals lineaire PCM: 32, 44,1, 48, 88,2,
96, 176,4 en 192 kHz, 16, 20 en 24 bits, Dolby
Digital en DTS

ARC (Audio Return Channel) (alleen HDMI IN 4)

DIGITAL AUDIO OUT (OPTICAL)

Digitale optische aansluiting (tweekanaals
lineaire PCM, Dolby Digital, DTS)

AUDIO OUT (stereominiaansluiting)

Hoofdtelefoon, audio-uitgang, subwoofer

3 (HDD REC)*¹

Poort voor USB-apparaat (SS) 3 USB HDD-
apparaat voor REC-functie)

USB-poort 1 en 2 bieden ondersteuning voor High
Speed USB (USB2.0).

USB-poort 3 biedt ondersteuning voor Super
Speed USB (USB3.0).



CAM-sleuf (Conditional Access Module)



LAN

10BASE-T/100BASE-TX-stekker (Afhankelijk van de
besturingsomgeving van het netwerk kan de
verbindingssnelheid variëren. De
communicatiesnelheid en -kwaliteit van
10BASE-T/100BASE-TX worden niet gegarandeerd
voor deze tv.)

DC IN 24 V (Alleen voor

KD-65/55XD9305),

DC IN 19.5 V (Alleen voor KD-55XD85xx)

Ingang voedingsadapter

Andere

Optionele accessoires

Wandmontagesteun: SU-WL450
(Alleen voor KD-65/55XD9305 en
KD-65/55XD85xx)
Draadloze subwoofer: SWF-BR100
Actieve 3D Bril: TDG-BT500A (Alleen voor
KD-75XD9405 en KD-65/55XD9305)



Gebruikstemperatuur

0 °C – 40 °C

Gebruiksvochtigheidsgraad

10 % – 80 % relatieve luchtvochtigheid (zonder
condensatie)

Voeding, productfiche en overige

Netspanningsvereisten

m.u.v. van modellen met een bijgeleverde
voedingsadapter
220 V - 240 V AC, 50 Hz
alleen modellen met bijgeleverde
voedingsadapter
24 V DC met voedingsadapter (KD-65/55XD9305)
19,5 V DC met voedingsadapter (KD-55XD85xx /
FW-55XD85xx)
Vermogen: input 220 V - 240 V AC, 50 Hz

Energie-efficiëntieklasse

KD-75XD9405: A
KD-75XD85xx / FW-75XD85xx: A+
KD-65XD9305: B
KD-65XD85xx / FW-65XD85xx: A+
KD-55XD9305: B
KD-55XD85xx / FW-55XD85xx: A

Schermgrootte (diagonaal gemeten) (Ong.)

KD-75XD9405: 189,3 cm / 75 inch
KD-75XD85xx / FW-75XD85xx: 189,3 cm / 75 inch
KD-65XD9305: 163,9 cm / 65 inch
KD-65XD85xx / FW-65XD85xx: 163,9 cm / 65 inch
KD-55XD9305: 138,8 cm / 55 inch
KD-55XD85xx / FW-55XD85xx: 138,8 cm / 55 inch

Vermogensverbruik

in de stand [Standaard]

KD-75XD9405: 202 W
KD-75XD85xx / FW-75XD85xx: 147 W
KD-65XD9305: 167 W
KD-65XD85xx / FW-65XD85xx: 119 W
KD-55XD9305: 134 W
KD-55XD85xx / FW-55XD85xx: 103 W

in de stand [Levendig]

KD-75XD9405: 352 W
KD-75XD85xx / FW-75XD85xx: 262 W
KD-65XD9305: 225 W
KD-65XD85xx / FW-65XD85xx: 214 W
KD-55XD9305: 217 W
KD-55XD85xx / FW-55XD85xx: 157 W

Gemiddeld jaarlijks energieverbruik*²

KD-75XD9405: 280 kWh
KD-75XD85xx / FW-75XD85xx: 204 kWh
KD-65XD9305: 232 kWh
KD-65XD85xx / FW-65XD85xx: 165 kWh
KD-55XD9305: 186 kWh
KD-55XD85xx / FW-55XD85xx: 143 kWh

Stand-by vermogensgebruik*^{3,4}

0,50 W (27 W in de stand voor bijwerken van de
software/EPG)

Beeldschermresolutie

3.840 punten (horizontaal) × 2.160 lijnen
(verticaal)

Uitvoer vermogen

USB 1/2: 5 V, $\overline{=}$, 500 mA MAX
USB 3: 5 V, $\overline{=}$, 900 mA MAX

Afmetingen (Ong.) (b × h × d)

met tafelstandaard

KD-75XD9405: 167,2 × 101,7 × 32,7 cm
KD-75XD85xx: 167,7 × 102,6 × 28,6 cm
KD-65XD9305: 145,8 × 89,1 × 27,5 cm
KD-65XD85xx: 145,4 × 89,4 × 27,9 cm
KD-55XD9305: 123,9 × 76,9 × 26,1 cm
KD-55XD85xx: 123,1 × 77,0 × 26,3 cm

zonder tafelstandaard

KD-75XD9405: 167,2 × 96,0 × 5,2 cm
KD-75XD85xx: 167,7 × 96,9 × 4,9 cm
KD-65XD9305: 145,8 × 83,9 × 3,6 cm
KD-65XD85xx: 145,4 × 84,2 × 4,4 cm
KD-55XD9305: 123,9 × 71,7 × 3,6 cm
KD-55XD85xx: 123,1 × 71,7 × 4,4 cm

Gewicht (Ong.)

met tafelstandaard

KD-75XD9405: 43,2 kg
KD-75XD85xx: 38,7 kg
KD-65XD9305: 32,1 kg
KD-65XD85xx: 23,9 kg
KD-55XD9305: 24,9 kg
KD-55XD85xx: 18,6 kg

zonder tafelstandaard

KD-75XD9405: 38,7 kg
KD-75XD85xx: 33,4 kg
KD-65XD9305: 28,9 kg
KD-65XD85xx: 20,3 kg
KD-55XD9305: 22,0 kg
KD-55XD85xx: 15,1 kg

- *1 Beperkt tot bepaalde regio's/landen/tv-modellen.
- *2 Energieverbruik per jaar, gebaseerd op het vermogensverbruik van de televisie die 365 dagen werkt gedurende 4 uur per dag. Het eigenlijke energieverbruik zal afhangen van de manier waarop de televisie wordt gebruikt.
- *3 Het gespecificeerde stand-by vermogen wordt bereikt als de televisie de benodigde interne processen heeft voltooid.
- *4 Het stroomverbruik tijdens stand-by neemt toe als uw televisie aangesloten is op het netwerk.

Opmerkingen

- Verwijder de nepkaart alleen uit de CAM-sleuf (Conditional Access Module) van de televisie als u een smartcard in de CAM wilt plaatsen.
- De beschikbaarheid van optionele accessoires is afhankelijk van uw land/regio/tv-model/voorraad.
- Ontwerp en specificaties kunnen zonder voorafgaande kennisgeving worden gewijzigd.

Opmerkingen betreffende de digitale televisiefunctie

- Functies met betrekking tot digitale televisie (DVB) werken alleen in landen of gebieden waar DVB-T/DVB-T2 (MPEG-2 en H.264/MPEG-4 AVC) digitale aardse signalen worden uitgezonden of waar toegang is tot een compatibele DVB-C (MPEG-2 en H.264/MPEG-4 AVC) kabelservice. Vraag uw dealer of u een DVB-T/DVB-T2-sigitaal kunt ontvangen waar u woont of vraag uw kabelleverancier of hun DVB-C-kabelservice geschikt is voor een geïntegreerde werking met deze televisie.
- Uw kabelleverancier kan voor een dergelijke service kosten in rekening brengen en het kan zijn dat u moet instemmen met bepaalde voorwaarden.
- Dit televisietoestel voldoet aan de DVB-T/DVB-T2- en DVB-C-specificaties, maar de compatibiliteit met toekomstige DVB-T/DVB-T2 digitale aardse en DVB-C digitale kabeluitzendingen kan niet worden gegarandeerd.
- Bepaalde digitale televisiefuncties zijn wellicht niet beschikbaar in sommige landen/regio's en DVB-C-kabel werkt wellicht niet goed bij bepaalde aanbieders.

Informatie over handelsmerken

- De termen HDMI en HDMI High-Definition Multimedia Interface en het HDMI-logo zijn handelsmerken of gedeponeerde handelsmerken van HDMI Licensing LLC in de Verenigde Staten en andere landen.

- Geproduceerd onder licentie van Dolby Laboratories. Dolby, Dolby Audio en het dubbele-D-symbool zijn handelsmerken van Dolby Laboratories.
- "BRAVIA" en BRAVIA zijn handelsmerken van Sony Corporation.
- Gracenote, Gracenote eyeQ, Gracenote VideoID, Gracenote Video Explore, het Gracenote-logo en -logotype, en het logo "Powered by Gracenote" zijn gedeponeerde handelsmerken of handelsmerken van Gracenote in de Verenigde Staten en/of andere landen.
- Opera® Devices SDK from Opera Software ASA. Copyright 1995-2015 Opera Software ASA. All rights reserved.
- De Wi-Fi, Wi-Fi Direct, Miracast, Wi-Fi Protected Setup en Wi-Fi CERTIFIED logo's zijn handelsmerken of gedeponeerde handelsmerken van Wi-Fi Alliance.
- Raadpleeg <http://patents.dts.com> voor meer informatie over DTS-patenten. Gefabriceerd onder licentie van DTS, Inc. DTS, het overeenkomstige symbool en DTS gecombineerd met het overeenkomstige symbool zijn gedeponeerde handelsmerken, en DTS Digital Surround is een handelsmerk van DTS, Inc. © DTS, Inc. Alle rechten voorbehouden.
- Designed with UEI Technology™ Under License from Universal Electronics Inc. Portions © UEI 2000 – 2014
- Het Bluetooth® woordmerk en logo's zijn gedeponeerde handelsmerken van Bluetooth SIG, Inc. en het gebruik van deze merken door Sony Corporation gebeurt onder licentie. Andere handelsmerken en handelsnamen zijn het eigendom van hun respectieve eigenaars.
- DiSEqC™ is een handelsmerk van EUTELSAT. Deze tv biedt ondersteuning voor DiSEqC 1.0. Deze tv is niet geschikt voor het aansturen van gemotoriseerde antennes.
- TUXERA is een gedeponeerde handelsmerk van Tuxera Inc. in de VS en andere landen.
- Het USB-IF SuperSpeed USB-drielandlogo is een gedeponeerde handelsmerk van USB Implementers Forum, Inc. 

Inhaltsverzeichnis

WICHTIGER HINWEIS	2
Sicherheitsinformationen	3
Sicherheitsmassnahmen	7
Komponenten und Bedienelemente	9
Bedienelemente und Anzeigen	9
Verwenden der Fernbedienung	10
Fernbedienung – Beschreibung der Teile	10
Anschlussschema	12
Montieren des Fernsehgeräts an der Wand	15
Verwenden der mitgelieferten Wandhalterung (nur KD-75XD9405, KD-65/55XD9305)	15
Verwenden der optionalen Wandhalterung	16
Nur KD-75XD9405, KD-75XD85xx, FW-75XD85xx	19
Störungsbehebung	23
Probleme und Lösungen	23
Technische Daten	25

Einleitung

Vielen Dank, dass Sie sich für ein Produkt von Sony entschieden haben.
Bitte lesen Sie dieses Handbuch aufmerksam durch, bevor Sie das Fernsehgerät verwenden, und bewahren Sie es auf, um später bei Bedarf darin nachschlagen zu können.

Anmerkung

- Lesen Sie sich vor der Bedienung des Fernsehgeräts die „Sicherheitsinformationen“ durch (Seite 3).
- Darstellungen und Abbildungen, die im Einrichtungshandbuch und in dieser Anleitung verwendet werden, dienen nur der Referenz und können vom tatsächlichen Produkt abweichen.
- Das „xx“, das im Modellnamen angegeben wird, entspricht einer Ziffer, die sich auf das Design, die Farbe oder das System des Fernsehgeräts bezieht.

Wo befindet sich das Einrichtungshandbuch?

Das Einrichtungshandbuch befindet sich in der Fernsehgeräteverpackung auf dem Kissen.

Hilfe

In der Hilfe wird erklärt, wie die Funktionen des Fernsehgeräts verwendet werden. Um die Hilfe auf dem Fernsehgerät anzuzeigen, drücken Sie **HELP** auf der Fernbedienung und wählen [Hilfe].

Position des Bezeichnungsschildes

Aufkleber mit Modellnummer, Herstellungsdatum (Jahr/Monat) und Betriebsspannung befinden sich auf der Rückseite des Fernsehgeräts oder auf der Verpackung.

Für Modelle mit mitgeliefertem Netzteil:
Aufkleber für die Netzteil-Modellnummer und die Seriennummer befinden sich an der Unterseite des Netzteils.

WARNUNG

UM FEUERGEFAHR ZU VERMEIDEN, HALTEN SIE KERZEN UND JEDLICHE OFFENEN FLAMMEN JEDERZEIT VON DIESEM GERÄT FERN.



WICHTIGER HINWEIS

Dieses Produkt wurde von oder für Sony Corporation, 1-7-1 Konan Minato-ku Tokio, 108-0075 Japan hergestellt.
Bei Fragen zur Produktkonformität auf Grundlage der Gesetzgebung der Europäischen Union kontaktieren Sie bitte den Bevollmächtigten Sony Belgium, bijkantoor van Sony Europe Limited, Da Vincilaan 7-D1, 1935 Zaventem, Belgien. Für Kundendienst oder Garantieangelegenheiten wenden Sie sich bitte an die in den Kundendienst- oder Garantiedokumenten genannten Adressen.

Hinweis zum Drahtlos-Signal



Hiermit erklärt die Sony Corporation, dass sich dieses Gerät in Übereinstimmung mit den grundlegenden Anforderungen und den übrigen einschlägigen Bestimmungen der Richtlinie 1999/5/EG befindet.

Weitere Informationen erhältlich unter:
<http://www.compliance.sony.de/>

Hinweis für Kunden: Die folgenden Informationen gelten nur für Geräte, die in Ländern verkauft werden, in denen EU-Richtlinien gelten.

Das drahtlose Fernsehsystem darf in folgenden Ländern verwendet werden:

AT, BE, HR, CY, CZ, DK, EE, FI, FR, DE, GR, HU, IE, IT, LV, LT, LU, MT, NL, PL, PT, SK, SI, ES, SE, GB, IS, LI, NO, CH, BG, RO, TR, AL, BA, MK, MD, RS, ME, Kosovo

Dieses Gerät kann auch in Ländern außerhalb Europas eingesetzt werden.

Sicherheitsinformationen

WARNUNG

Batterien dürfen nicht übermäßiger Hitze, wie Sonnenlicht, einem Feuer oder Ähnlichem, ausgesetzt werden.

Stellen Sie einen Fernseher niemals auf einem instabilen Untergrund auf. Ein Fernseher kann herunterfallen und dadurch schwere oder sogar tödliche Körperverletzungen verursachen.

Viele Verletzungen, insbesondere von Kindern, können vermieden werden, indem einfache Sicherheitsmaßnahmen eingehalten werden, wie z. B.:

- Verwendung von Regalen oderSockeln, die vom Hersteller des Fernsehers empfohlen werden.
- Ausschließliche Verwendung von Möbeln, die den Fernseher sicher tragen können.
- Sicherstellung, dass der Fernseher nicht über den Rand des unterstützenden Möbelstücks übersteht.
- Keine Aufstellung des Fernsehers auf hohen Möbelstücken (z. B. Schränken oder Bücherregalen) ohne Verankerung des Möbelstücks und des Fernsehers auf einem geeigneten Träger.
- Keine Aufstellung des Fernsehers auf Tüchern oder anderen Materialien, die sich evtl. zwischen dem Fernseher und dem unterstützenden Möbelstück befinden.
- Aufklärung von Kindern über die Gefahren beim Klettern auf Möbelstücke, um den Fernseher oder seine Regler zu erreichen. Wenn Sie Ihren vorhandenen Fernseher behalten und an einem anderen Ort aufstellen, sollten die gleichen Hinweise wie oben genannt beachtet werden.

Installation/Einstellung

Installieren und benutzen Sie das Fernsehgerät unter Berücksichtigung der im Folgenden angegebenen Anweisungen, um alle Risiken wie Feuer, Stromschlag oder Beschädigungen und/oder Verletzungen zu vermeiden.

Installation

- Das Fernsehgerät sollte neben einer frei zugänglichen Netzsteckdose installiert werden.
- Stellen Sie das Fernsehgerät auf eine stabile, ebene Oberfläche, um zu verhindern, dass es herunterfällt und Personenschäden oder Sachschäden verursacht.
- Stellen Sie das Fernsehgerät an einem Ort auf, an dem es nicht gezogen, verschoben oder umgestoßen werden kann.
- Wandeinbauten sollten nur von qualifiziertem Fachpersonal ausgeführt werden.
- Aus Sicherheitsgründen wird dringend empfohlen, ausschließlich Sony Zubehörteile zu verwenden, inklusive:
 - Mitgelieferte Wandhalterung (nur KD-75XD9405, KD-65/55XD9305)
 - Wandhalterung SU-WL450 (nur KD-65/55XD9305, KD-65/55XD85xx, FW-65/55XD85xx)

- Verwenden Sie unbedingt die Schrauben im Lieferumfang der Wandhalterung, wenn Sie die Wandhalterung am Fernsehgerät befestigen. Die mitgelieferten Schrauben sind, gemessen von der Befestigungsfläche der Wandhalterung, wie in der Abbildung dargestellt konzipiert. Durchmesser und Länge der Schrauben variieren je nach Modell der Wandmontagehalterung. Durch die Verwendung anderer als der mitgelieferten Schrauben kann das Fernsehgerät beschädigt werden oder herunterfallen.

– Mitgelieferte Wandhalterung
Nur KD-75XD9405

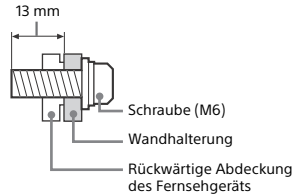

Nur KD-65/55XD9305

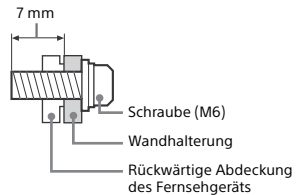

– Außer mitgelieferte Wandhalterung

Nur KD-75XD9405, KD-65/55XD9305

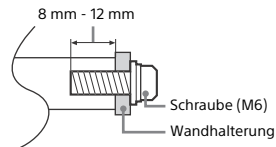

Außer KD-75XD9405, KD-65/55XD9305

8 mm - 12 mm

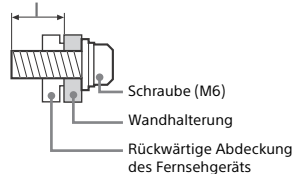

Transport

- Vor dem Transport des Fernsehgeräts ziehen Sie bitte alle Kabel aus dem Gerät.
- Zum Transport eines großen Fernsehgeräts sind zwei oder drei Personen nötig.
- Wenn Sie das Fernsehgerät ohne Hilfsmittel transportieren, halten Sie es wie unten dargestellt. Üben Sie weder auf den LCD-Bildschirm noch auf den Bildschirmrahmen Druck aus.

Nur KD-75XD9405, KD-65/55XD9305

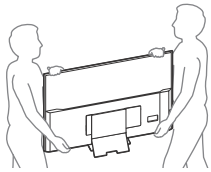

Außer KD-75XD9405, KD-65/55XD9305

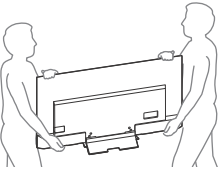

- Setzen Sie das Fernsehgerät beim Transport weder Stößen noch starken Erschütterungen aus.
- Wenn Sie das Fernsehgerät für Reparaturen oder bei einem Umzug transportieren müssen, verpacken Sie es mithilfe der Originalverpackungsmaterialien im Originalkarton.

Verhinderung des Umkippens

KD-75XD9405, KD-65/55XD9305

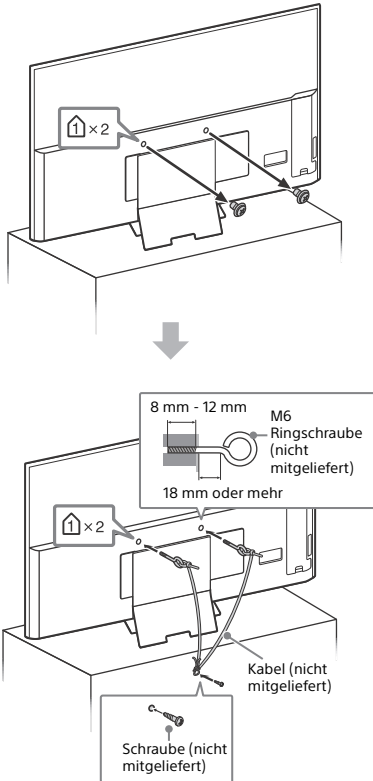

KD-75/65XD85xx

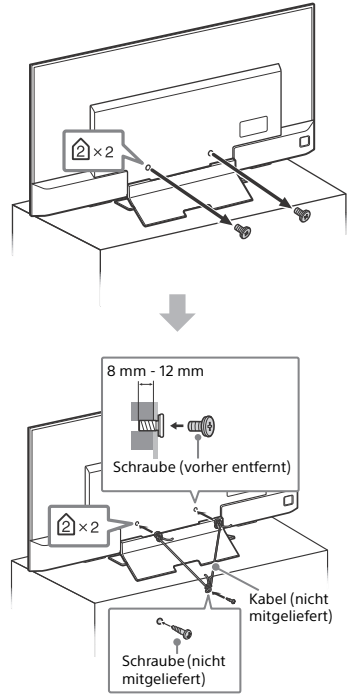

KD-55XD85xx

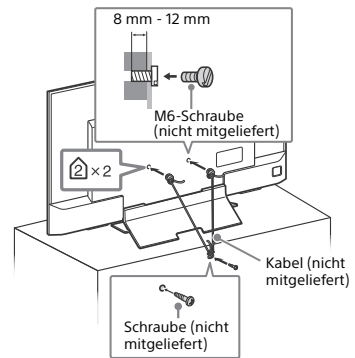

Luftzirkulation

- Decken Sie nie die Lüftungsöffnungen ab und stecken Sie nichts in das Gehäuse.
- Lassen Sie ausreichend Platz um das Fernsehgerät (siehe Abbildung).
- Es wird dringend empfohlen, die offizielle Sony Wandmontagehalterung zu verwenden, um eine ausreichende Luftzirkulation zu gewährleisten.

Installation an der Wand

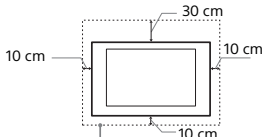

Lassen Sie mindestens so viel Platz um das Gerät.

Aufstellung auf dem Standfuß

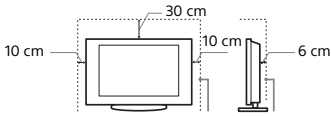

Lassen Sie mindestens so viel Platz um das Gerät.

- Um eine ausreichende Belüftung zu gewährleisten und Staub- oder Schmutzablagerungen zu vermeiden:
 - Stellen Sie das Fernsehgerät weder flach noch auf dem Kopf stehend, falsch herum oder seitwärts geneigt auf.
 - Stellen Sie das Fernsehgerät weder auf einem Regal, einem Teppich, einem Bett oder in einem Schrank auf.
 - Decken Sie das Fernsehgerät nicht mit Decken oder Vorhängen ab und legen Sie keine Gegenstände wie Zeitungen usw. darauf.
- Installieren Sie das Fernsehgerät nicht wie auf der Abbildung gezeigt.

Die Luftzirkulation wird unterbunden.

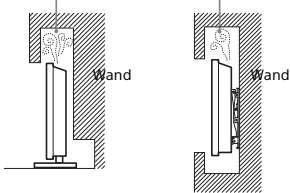

Netz kabel

Um alle Risiken wie Feuer, Elektroschock oder Beschädigungen und/oder Verletzungen auszuschließen, sollten Sie das Netzkabel und den Stecker wie hier angegeben handhaben:

- Verwenden Sie ausschließlich die von Sony und keinen anderen Anbietern gelieferte Netzkabel.
- Stecken Sie den Stecker ganz in die Netzsteckdose.
- Dieses Fernsehgerät ist ausschließlich für den Betrieb an 220 V - 240 V Wechselstrom ausgelegt.
- Trennen Sie das Gerät zu Ihrer eigenen Sicherheit unbedingt vom Netzstrom, wenn Sie Kabel an dem Gerät anschließen, und stolpern Sie nicht über die Kabel.
- Trennen Sie das Netzkabel von der Netzsteckdose, bevor Sie das Fernsehgerät reparieren oder transportieren.
- Halten Sie das Netzkabel von Wärmequellen fern.
- Ziehen Sie den Netzstecker aus der Steckdose und reinigen Sie ihn regelmäßig. Wenn der Stecker verstaubt ist und sich Feuchtigkeit ablagert, kann die Isolierung leiden und es besteht Feuergefahr.

Anmerkung

- Verwenden Sie das mitgelieferte Netzkabel nicht mit anderen Geräten.
- Klemmen, biegen oder verdrehen Sie das Netzkabel nicht übermäßig. Die blanken Adern im Inneren des Kabels könnten freiliegen oder brechen.
- Nehmen Sie am Netzkabel keine Veränderungen vor.
- Stellen Sie keine schweren Gegenstände auf das Netzkabel.
- Ziehen Sie nicht am Kabel, selbst wenn Sie das Netzkabel aus der Steckdose herausziehen.
- Achten Sie darauf, nicht zu viele andere Geräte an dieselbe Netzsteckdose anzuschließen.
- Verwenden Sie eine Netzsteckdose, in der der Stecker fest sitzt.

HINWEIS ZUM NETZTEIL (nur Modelle mit mitgeliefertem Netzteil)

Warnung

Um das Risiko eines Brandes oder Stromschlags zu reduzieren, sollten Sie das Gerät weder Regen noch Feuchtigkeit aussetzen. Stellen Sie keine mit Flüssigkeit gefüllten Objekte, wie z.B. Vasen, auf das Gerät, um die Gefahr eines Brandes oder Stromschlags zu verringern. Stellen Sie das Gerät nicht an einem Ort auf, an dem eine ausreichende Luftzufuhr nicht gegeben ist, zum Beispiel in einem engen Regalfach oder an einem ähnlichen Ort.

- Stellen Sie sicher, dass sich die Netzsteckdose in der Nähe des Geräts befindet und leicht zugänglich ist.
- Verwenden Sie unbedingt das mitgelieferte Netzteil und Netzkabel.
- Verwenden Sie keine anderen Netzteile. Andernfalls kann es zu einer Fehlfunktion kommen.
- Schließen Sie das Netzkabel an eine leicht zugängliche Netzsteckdose an.
- Wickeln Sie das Netzkabel nicht um das Netzteil. Andernfalls kann die Litze im Inneren durchtrennt werden und/oder es kann zu einer Fehlfunktion des Medienreceivers kommen.



- Berühren Sie das Netzteil nicht mit feuchten Händen.
- Sollten am Netzteil irgendwelche Störungen auftreten, lösen Sie das Netzteil sofort von der Netzsteckdose.
- Solange eine Verbindung zur Netzsteckdose besteht, ist das Gerät nicht vom Netzstrom getrennt, auch wenn das Gerät selbst ausgeschaltet wurde.
- Da sich das Netzteil erwärmt, wenn es längere Zeit verwendet wird, kann es sich sehr heiß anfühlen, wenn Sie es mit der Hand berühren.

Verbotene Nutzung

Installieren Sie das Fernsehgerät weder an Standorten, in Umgebungen noch in Situationen wie den hier aufgeführten, da dies zu Fehlfunktionen des Fernsehgeräts und Feuer, Elektroschock, Beschädigungen und/oder Verletzungen führen kann.

Standort:

- Im Freien (in direktem Sonnenlicht), am Meer, auf einem Schiff oder Boot, im Innern eines Fahrzeugs, in medizinischen Einrichtungen, an instabilen Standorten, in der Nähe von Wasser, Regen, Feuchtigkeit oder Rauch.
- Wenn das Fernsehgerät in der Umkleidekabine eines Schwimmbads oder Thermalbads aufgestellt wird, kann das Fernsehgerät durch Schwefeldämpfe usw. beschädigt werden.



- Für eine optimale Bildqualität schützen Sie den Bildschirm vor direkter Beleuchtung oder direktem Sonnenlicht.
- Bringen Sie das Fernsehgerät möglichst nicht von einem kalten in einen warmen Raum. Bei plötzlichen Temperaturschwankungen kann sich Feuchtigkeit niederschlagen. Dies kann die Bild- und/oder Farbqualität am Fernsehgerät beeinträchtigen. Lassen Sie die Feuchtigkeit in einem solchen Fall vor dem Einschalten des Fernsehgeräts vollständig verdunsten.

Umgebung:

- Installieren Sie das Fernsehgerät nicht an heißen, feuchten oder übermäßig staubigen Orten, an denen Insekten in das Gerät eindringen können; an denen es mechanischen Erschütterungen ausgesetzt ist, neben brennbaren Objekten (Kerzen usw.). Das Fernsehgerät darf weder Tropfen oder Spritzern ausgesetzt werden. Es dürfen keine mit Flüssigkeit gefüllten Gegenstände, zum Beispiel Vasen, auf dem Fernsehgerät abgestellt werden.
- Stellen Sie das Fernsehgerät nicht an einen feuchten oder staubigen Ort oder in einen Raum mit fettigem Rauch oder Dampf (in der Nähe von Kochstellen oder Luftbefeuchtern). Andernfalls besteht Feuergefahr, die Gefahr eines elektrischen Schlags oder das Gerät kann sich verformen.



- Stellen Sie das Fernsehgerät nicht an Orten auf, an denen es extremen Temperaturen ausgesetzt ist, z. B. in direktem Sonnenlicht oder in der Nähe einer Heizung oder eines Warmluftauslasses. Andernfalls kann sich das Fernsehgerät überhitzen und das Gehäuse kann sich verformen und/oder es kommt zu Fehlfunktionen am Fernsehgerät.

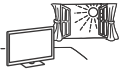

Situation:

- Nicht mit nassen Händen, ohne Gehäuse oder mit anderem als vom Hersteller empfohlenen Zubehör benutzen. Trennen Sie das Fernsehgerät bei Gewitter von der Netzsteckdose und der Antenne.
- Stellen Sie das Fernsehgerät nicht so auf, dass es frei in den Raum hineinragt. Andernfalls besteht die Gefahr, dass eine Person oder ein Gegenstand gegen das Fernsehgerät stößt und es kann zu Verletzungen oder Sachschäden kommen.



Bruchstücke:

- Werfen Sie nichts gegen das Fernsehgerät. Das Glas des Bildschirms könnte durch den Aufprall zerbrechen und schwere Verletzungen verursachen.
- Falls die Oberfläche des Fernsehgeräts zerspringt, ziehen Sie zuerst das Netzkabel aus der Steckdose, bevor Sie das Gerät berühren. Andernfalls könnte es zu einem elektrischen Schlag kommen.

Wenn das Gerät nicht benutzt wird

- Zum Schutz der Umwelt und aus Sicherheitsgründen empfiehlt es sich, das Fernsehgerät vom Stromnetz zu trennen, wenn es mehrere Tage nicht benutzt wird.
- Da das Fernsehgerät auch in ausgeschaltetem Zustand mit dem Stromnetz verbunden ist, wenn es nur ausgeschaltet wurde, muss der Stecker aus der Netzsteckdose gezogen werden, um das Fernsehgerät vollkommen auszuschalten.
- Bei einigen Fernsehgeräten gibt es möglicherweise Funktionen, für die das Fernsehgerät in den Bereitschaftsmodus geschaltet sein muss.

Kinder

- Sorgen Sie dafür, dass Kinder nicht auf das Fernsehgerät klettern.
- Bewahren Sie kleine Zubehörteile außerhalb der Reichweite von Kindern auf, damit diese nicht irrtümlicherweise verschluckt werden.

Falls folgende Probleme auftreten...

Schalten Sie das Fernsehgerät sofort aus und ziehen Sie den Netzstecker aus der Steckdose, sobald eines der folgenden Probleme auftritt.

Wenden Sie sich an Ihren Händler oder das Sony Kundendienstzentrum, um es von qualifiziertem Fachpersonal überprüfen zu lassen.

Wenn:

- Das Netzkabel beschädigt ist.
- Der Stecker nicht fest in der Netzsteckdose sitzt.
- Das Fernsehgerät durch Fallen, Stoßen oder einen geworfenen Gegenstand beschädigt ist.
- Flüssigkeit oder Fremdkörper durch die Öffnungen in das Fernsehgerät gelangen.

Über LCD-Fernsehgerät Temperatur

Wenn das LCD-Fernsehgerät längere Zeit genutzt wird, erwärmt sich der Bereich um den Bildschirm herum. Dieser Bereich kann sich heiß anfühlen, wenn Sie ihn mit der Hand berühren.

WANDHALTERUNG (nur Modelle mit mitgelieferter Wandhalterung)

Die unten aufgeführten Informationen zeigen die korrekte Handhabung der Wandhalterung. Lesen Sie sich diese Informationen sorgfältig durch und verwenden Sie die Wandhalterung korrekt.

An die Kunden:

Beachten Sie unbedingt die folgenden Vorsichtsmaßnahmen, um ernsthafte Verletzungen durch Feuer, Stromschlag sowie das Umkippen oder Herunterfallen des Produktes zu vermeiden.

- Überlassen Sie die Installation lizenzierten Fachleuten und halten Sie kleine Kinder während der Installation fern.
- Überlassen Sie die Umpositionierung oder Demontage des Fernsehgeräts lizenzierten Fachleuten.
- Entfernen Sie keine Schrauben usw., nachdem Sie das Fernsehgerät installiert haben.
- Nehmen Sie keine Veränderungen an den Teilen der Wandhalterung vor.
- Befestigen Sie außer dem angegebenen Produkt keine anderen Geräte.
- Belasten Sie die Wandhalterung nicht mit zusätzlichem Gewicht außer dem Fernsehgerät.
- Üben Sie während der Reinigung oder Wartung keine übermäßige Gewalt auf das Fernsehgerät aus.

An Sony-Händler und -Subunternehmer:

Die folgenden Anleitungen gelten nur für Sony-Händler und -Subunternehmer. Lesen Sie sich die unten beschriebenen Sicherheitshinweise durch und legen Sie insbesondere während der Installation, Wartung und Überprüfung des Produkts großen Wert auf die Sicherheit.

- Wenn Sie das Fernsehgerät bewegen oder es montieren, halten Sie es an den Seiten fest. Heben Sie das Fernsehgerät nicht an der U-förmigen Leiste an.

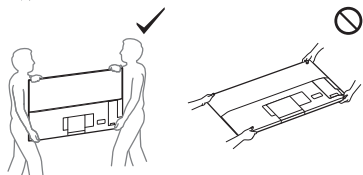
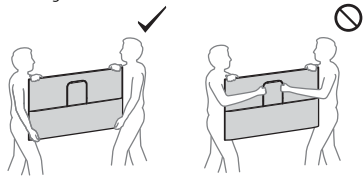

- Legen Sie das Fernsehgerät während Handhabung und Montage nicht hin.

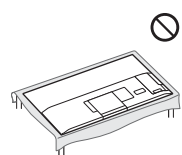

- Montieren Sie die Wandhalterung nicht auf Wandflächen, an denen die Ecken oder Seiten des Fernsehgeräts gegenüber der Wandoberfläche vorstehen.



- Installieren Sie das Fernsehgerät nicht über oder unter einem Klimagerät.

- Installieren Sie die Wandhalterung nach den Anweisungen in der mitgelieferten Montageanleitung. Wenn die Schrauben lose sind oder herausfallen, kann die Wandhalterung herunterfallen und Verletzungen oder Sachschäden verursachen.
- Verwenden Sie unbedingt die mitgelieferten Schrauben und Anbauteile ordnungsgemäß nach den Anweisungen in der mitgelieferten Montageanleitung.
- Setzen Sie die Halterung nach den Anweisungen in der mitgelieferten Montageanleitung ordnungsgemäß zusammen.
- Achten Sie darauf, die Schrauben sicher an den gekennzeichneten Positionen festzuziehen.
- Setzen Sie das Fernsehgerät während der Installation keinen Erschütterungen aus.
- Installieren Sie das Fernsehgerät an einer Wand, die sowohl lotrecht als auch eben ist.
- Sichern Sie nach der ordnungsgemäßen Installation des Fernsehgeräts die Kabel ebenfalls ordnungsgemäß.
- Achten Sie darauf, dass das Netz Kabel oder die Verbindungskabel nicht eingeklemmt werden, da die innenliegenden Adern freigelegt werden könnten, was einen Kurzschluss oder eine Spannungsunterbrechung verursachen könnte.

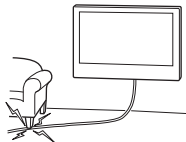
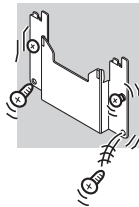

Sicherheitsmassnahmen

Fernsehen

- Schauen Sie bei gemäßigter Beleuchtung fern. Durch falsche Beleuchtung oder langes Fernsehen werden die Augen belastet.
- Stellen Sie beim Verwenden von Kopfhörern die Lautstärke moderat ein. Andernfalls kann es zu Gehörschäden kommen.

(nur 3D-kompatible Modelle)

- Beim Anschauen von 3D-Video Bildern oder beim Spielen von räumlichen 3D-Spielen verspüren manche Menschen Unwohlsein (Überlastung der Augen, Müdigkeit oder Übelkeit). Sony empfiehlt, dass alle Zuschauer beim Betrachten von 3D-Video Bildern bzw. beim Spielen von räumlichen 3D-Spielen regelmäßig Pausen einlegen. Die Länge und Häufigkeit der notwendigen Pausen variiert von Person zu Person. Sie müssen für sich entscheiden, was am besten ist. Sollten irgendwelche Beschwerden auftreten, dürfen Sie nicht weiter 3D-Video Bilder anschauen oder räumliche 3D-Spiele spielen, bis das Unwohlsein vorüber ist. Konsultieren Sie gegebenenfalls einen Arzt. Schlagen Sie auch (i) in der Bedienungsanleitung von einem anderen Gerät oder Medium nach, das Sie zusammen mit dem Fernsehgerät verwenden, sowie (ii) auf unserer Website (www.sony.eu/support), wo Sie aktuelle Informationen finden. Bei kleinen Kindern (besonders bei Kindern unter sechs Jahren) entwickelt sich das Sehvermögen noch. Wenden Sie sich an einen Arzt (wie z. B. einen Kinder- oder Augenarzt), bevor Sie kleinen Kindern erlauben, 3D-Video Bilder anzusehen oder räumliche 3D-Spiele zu spielen. Erwachsene sollten Kinder beaufsichtigen, um sicherzustellen, dass diese die oben aufgeführten Empfehlungen befolgen.
- Verwenden, lagern und belassen Sie die 3D-Brille oder die Batterie nicht in der Nähe von offenen Flammen oder an Orten mit hohen Temperaturen, z. B. in direktem Sonnenlicht oder in durch die Sonne aufgewärmten Autos.

LCD-Bildschirm

• Obwohl bei der Herstellung des LCD-Bildschirms mit hochpräziser Technologie gearbeitet wird und der Bildschirm 99,99 % und mehr effektive Pixel besitzt, ist es möglich, dass dauerhaft einige schwarze oder leuchtende Punkte (rot, grün oder blau) sichtbar sind. Es handelt sich dabei um eine strukturelle Eigenschaft von LCD-Bildschirmen und nicht um eine Fehlfunktion.

- Stoßen Sie nicht gegen den Filter an der Vorderseite, zerkratzen Sie ihn nicht und stellen Sie nichts auf dieses Fernsehgerät. Das Bild kann ungleichmäßig werden und der LCD-Bildschirm kann beschädigt werden.
- Wenn dieses Fernsehgerät an einem kalten Ort verwendet wird, kommt es möglicherweise zu Schmierstreifen im Bild oder das Bild wird dunkel. Dabei handelt es sich nicht um ein Versagen. Diese Effekte verschwinden, wenn die Temperatur steigt.
- Wenn Standbilder längere Zeit angezeigt werden, kann es zu Doppelbildern kommen. Dieser Effekt verschwindet in der Regel nach einigen Augenblicken.
- Bildschirm und Gehäuse erwärmen sich, wenn das Fernsehgerät in Betrieb ist. Dies ist keine Fehlfunktion.
- Der LCD-Bildschirm enthält eine kleine Menge Flüssigkristalle. Befolgen Sie bei der Entsorgung die bei Ihnen geltenden Entsorgungsrichtlinien.

Pflegen und Reinigen der Bildschirmoberfläche bzw. des Gehäuses des Fernsehgeräts

Trennen Sie das Netzkabel unbedingt von der Netzsteckdose, bevor Sie das Gerät reinigen.

Um Materialschäden oder Schäden an der Bildschirmoberfläche zu vermeiden, beachten Sie bitte folgende Vorsichtsmaßnahmen.

- Entfernen Sie Staub vorsichtig mit einem weichen Tuch von der Bildschirmoberfläche bzw. dem Gehäuse. Bei stärkerer Verschmutzung feuchten Sie ein weiches Tuch leicht mit einer milden Reinigungslösung an und wischen dann über den Bildschirm.
- Sprühen Sie niemals Wasser oder Reinigungsmittel direkt auf das Fernsehgerät. Es kann bis zur Unterseite des Bildschirms oder der Außenteile laufen und in das Fernsehgerät gelangen und so Schäden am Fernsehgerät verursachen.
- Verwenden Sie keine Scheuerschwämme, keine alkalischen/säurehaltigen Reinigungsmittel, kein Scheuermittel oder flüchtigen Lösungsmittel wie Alkohol, Benzin, Verdünnung oder Insektizide. Wenn Sie solche Mittel verwenden oder das Gerät längere Zeit mit Gummi- oder Vinylmaterialien in Berührung kommt, kann es zu Schäden an der Bildschirm- oder der Gehäuseoberfläche kommen.
- Berühren Sie das Fernsehgerät nicht, wenn Sie gerade chemische Stoffe wie Hand- oder Sonnenschutzcreme an den Händen haben.
- Um eine ausreichende Belüftung zu gewährleisten, wird regelmäßiges Staubsaugen der Lüftungsöffnungen empfohlen.
- Wenn Sie den Winkel des Fernsehgeräts einstellen, bewegen Sie das Fernsehgerät mit Vorsicht, damit es nicht verrutscht oder vom Ständer fällt.



Sonderzubehör

- Halten Sie Zusatzteile oder Geräte mit elektromagnetischer Strahlung von dem Fernsehgerät fern. Andernfalls können Bild- und/oder Tonstörungen auftreten.
- Dieses Gerät wurde geprüft und erfüllt die EMV-Richtlinie, sofern ein Signalverbindungskabel von unter 3 m Länge verwendet wird.

Empfehlung für Stecker des F-Typs

Der Vorsprung der inneren Leitung ab dem Verbindungsteil darf höchstens 1,5 mm betragen.

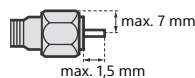

(Referenzabbildung für Stecker des F-Typs)

Drahtfunktion des Geräts

- Das Gerät darf nicht in der Nähe medizinischer Geräte (Schrittmacher usw.) betrieben werden, da dies deren Funktionsweise beeinträchtigen kann.
- Obwohl dieses Gerät verschlüsselte Signale sendet/empfängt, müssen Sie sich vor nicht autorisiertem Empfang von Signalen schützen. Für etwaige Probleme diesbezüglich kann keine Haftung übernommen werden.

Vorsichtshinweis zum Umgang mit der Fernbedienung

- Achten Sie beim Einsetzen von Batterien auf die richtige Polung.
- Verwenden Sie Batterien unterschiedlicher Typen nicht gemeinsam und auch nicht alte und neue Batterien zusammen.
- Entsorgen Sie verbrauchte Batterien umweltschonend. Beachten Sie bitte geltende Entsorgungsrichtlinien für Batterien. Wenden Sie sich ggf. an die zuständige Behörde.
- Behandeln Sie die Fernbedienung sorgfältig. Lassen Sie sie nicht fallen, treten Sie nicht darauf und schütten Sie keine Flüssigkeiten darauf.
- Bewahren Sie die Fernbedienung nicht neben einer Wärmequelle, unter direkter Sonneneinstrahlung oder an einem feuchten Ort auf.

WANDHALTERUNG (nur Modelle mit mitgelieferter Wandhalterung)

- Wenn Sie das Fernsehgerät, das an der Wandhalterung angebracht ist, längere Zeit verwenden, kann sich, abhängig vom Material der Wand, die Wand hinter oder über dem Fernsehgerät verfärben oder die Tapete kann sich lösen.
- Wenn die Wandhalterung nach der Montage an der Wand entfernt wird, bleiben die Schraubenbohrungen zurück.
- Verwenden Sie die Wandhalterung nicht an einem Ort, an dem sie mechanischen Vibrationen ausgesetzt ist.

Entsorgen des Fernsehgeräts



Entsorgung von gebrauchten elektrischen und elektronischen Geräten (anzuwenden in den Ländern der Europäischen Union und anderen europäischen Ländern mit einem separaten Sammelsystem für diese Geräte)

Das Symbol auf dem Produkt oder seiner Verpackung weist darauf hin, dass dieses Produkt nicht als normaler Haushaltsabfall zu behandeln ist, sondern an einer Annahmestelle für das Recycling von elektrischen und elektronischen Geräten abgegeben werden muss. Durch Ihren Beitrag zum korrekten Entsorgen dieses Produkts schützen Sie die Umwelt und die Gesundheit Ihrer Mitmenschen. Umwelt und Gesundheit werden durch falsches Entsorgen gefährdet. Materialrecycling hilft, den Verbrauch von Rohstoffen zu verringern. Weitere Informationen zum Recycling dieses Produkts erhalten Sie bei Ihrer Gemeindeverwaltung, den kommunalen Entsorgungsbetrieben oder dem Geschäft, in dem Sie das Produkt gekauft haben.



Entsorgung von gebrauchten Batterien und Akkus (anzuwenden in den Ländern der Europäischen Union und anderen europäischen Ländern mit einem separaten Sammelsystem für diese Produkte)

Das Symbol auf der Batterie/dem Akku oder der Verpackung weist darauf hin, dass diese nicht als normaler Haushaltsabfall zu behandeln sind. Ein zusätzliches chemisches Symbol Pb (Blei) oder Hg (Quecksilber) unter der durchgestrichenen Mülltonne bedeutet, dass die Batterie/der Akku einen Anteil von mehr als 0,0005 % Quecksilber oder 0,004 % Blei enthält. Durch Ihren Beitrag zum korrekten Entsorgen dieser Batterien/Akkus schützen Sie die Umwelt und die Gesundheit Ihrer Mitmenschen. Umwelt und Gesundheit werden durch falsches Entsorgen gefährdet. Materialrecycling hilft, den Verbrauch von Rohstoffen zu verringern. Bei Produkten, die auf Grund ihrer Sicherheit, der Funktionalität oder als Sicherung vor Datenverlust eine ständige Verbindung zur eingebauten Batterie benötigen, sollte die Batterie nur durch qualifiziertes Servicepersonal ausgetauscht werden. Um sicherzustellen, dass die Batterie korrekt entsorgt wird, geben Sie das Produkt zwecks Entsorgung an einer Annahmestelle für das Recycling von elektrischen und elektronischen Geräten ab. Für alle anderen Batterien entnehmen Sie die Batterie bitte entsprechend dem Kapitel über die sichere Entfernung der Batterie. Geben Sie die Batterie an einer Annahmestelle für das Recycling von Batterien/Akkus ab. Weitere Informationen über das Recycling dieses Produkts oder der Batterie erhalten Sie von Ihrer Gemeinde, den kommunalen Entsorgungsbetrieben oder dem Geschäft, in dem Sie das Produkt gekauft haben. Hinweis für Lithiumbatterien: Bitte geben Sie nur entladene Batterien an den Sammelstellen ab. Wegen Kurzschlussgefahr überkleben Sie bitte die Pole der Batterie mit Klebestreifen. Sie erkennen Lithiumbatterien an den Abkürzungen Li oder CR.

Komponenten und Bedienelemente

Bedienelemente und Anzeigen

Nur KD-75XD9405, KD-65/55XD9305

Außer KD-75XD9405, KD-65/55XD9305

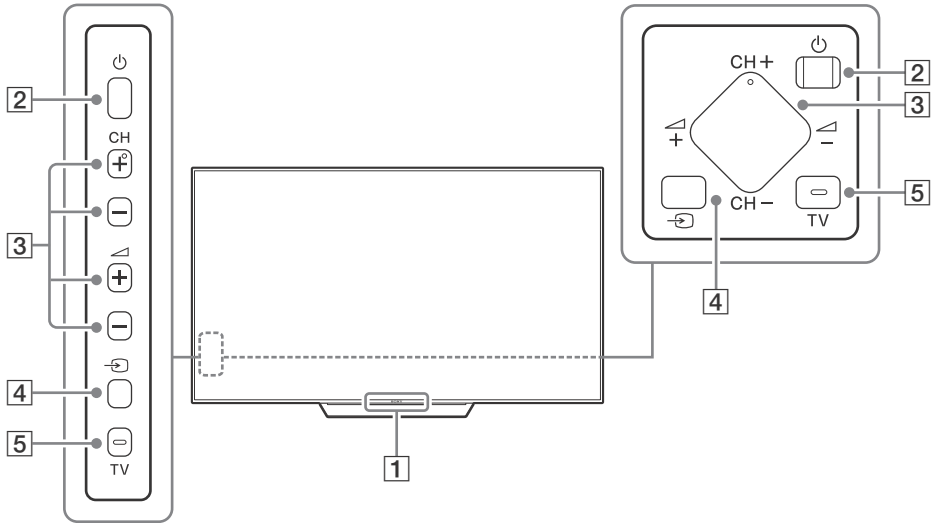

DE

1 Sensor der Fernbedienung*1 / Lichtsensor*1 / Beleuchtungs-LED / 3D-Sync-Sender*1*2

Die Beleuchtungs-LED leuchtet oder blinkt entsprechend dem Status des Fernsehgeräts.

- Weiß
Beim Einschalten des Fernsehgeräts/im Bild-aus-Modus/bei Softwareaktualisierungen usw.
- Cyan
Beim Herstellen einer Drahtlosverbindung mit dem Mobilgerät.
- Pink*2
Aufnahmemodus.
- Bernstein
Der Timer ist eingestellt.

2 (Ein/Aus)

3 CH +/- (Kanal)

▲ +/- (Lautstärke)

4 (Eingangswahl)

Eingangsquelle anzeigen lassen und auswählen.

5 TV

Schalten Sie zu einem Fernsehkanal oder zur Einspeisung anderer Geräte um.

*1 Stellen Sie nichts in die Nähe des Sensors.

*2 Nur in bestimmten Regionen/Ländern bzw. für bestimmte Fernsehmodelle.

Verwenden der Fernbedienung

Fernbedienung – Beschreibung der Teile

Die Form der Fernbedienung sowie die Position, Verfügbarkeit und Funktion der Fernbedienungstasten kann abhängig von der Region/vom Land/vom Fernsehgerät-Modell variieren.

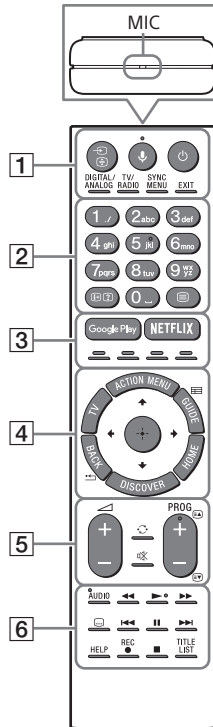

1 (Eingangswahl/Text anhalten)

Im TV-Modus: Eingangsquelle anzeigen lassen und auswählen.

Im Text-Modus: Stoppt auf der aktuellen Seite.

(Mikrofon)

Verwenden der Sprach-Funktion. (Zum Beispiel: Suche verschiedener Inhalte über die Stimme.)

(TV-Standby)

Schalten Sie das Fernsehgerät ein oder aus (Standby-Modus).

DIGITAL/ANALOG

Schalten Sie zwischen dem Digital- und Analogmodus um.

TV/RADIO

Schalten Sie zwischen TV- und RADIO-Sendungen um.

SYNC MENU

Rufen Sie das BRAVIA Sync-Menü auf.

EXIT

Rufen Sie den vorherigen Bildschirm auf oder schließen Sie das Menü. Wenn der Dienst Interaktive Anwendung verfügbar ist, drücken Sie diese Taste, um den Dienst zu beenden.

2 Zifferntasten

(Info/Text aufdecken)

Zeigt Informationen an.

(Text)

Diese Taste zeigt Textinformationen an.

3 Google Play

Rufen Sie den Onlinedienst „Google Play“ auf.

NETFLIX (nur in bestimmten Regionen/ Ländern bzw. für bestimmte Fernsehgerätemodelle)

Rufen Sie den Onlinedienst „NETFLIX“ auf.

Farbtasten

Mit diesen Tasten können Sie die entsprechenden Funktionen ausführen.

4 ACTION MENU

Zeigen Sie eine Liste der Kontextfunktionen an.

TV

- Schalten Sie zu einem Fernsehkanal oder zur Einspeisung anderer Geräte um.
- Schalten Sie das Fernsehgerät ein, um einen Fernsehkanal oder den Eingang anzuzeigen.

GUIDE/

Zeigen Sie die digitale Programmübersicht an.

BACK/

Rufen Sie den vorherigen Bildschirm auf.

HOME

Zeigen Sie das Startmenü des Fernsehgeräts an.

DISCOVER

Rufen Sie die Inhaltsleiste auf, um nach Inhalten zu suchen.

(Element auswählen/ Eingabe)

5 +/- (Lautstärke)

Passen Sie die Lautstärke an.

(Springen)

Springen Sie zwischen zwei Kanälen oder Eingängen hin und her. Das Fernsehgerät wechselt zwischen dem aktuellen Kanal oder Eingang und dem letzten Kanal oder Eingang, der ausgewählt war.

(Stummschaltung)

Schalten Sie den Ton stumm. Drücken Sie die Taste erneut, um den Ton wieder hörbar zu machen.

PROG +/-/

Im TV-Modus: Wählen Sie den Kanal.

Im Text-Modus: Wählen Sie die nächste () oder vorherige () Seite.

6 **AUDIO**

Ändern Sie die Sprache für das Programm, das derzeit wiedergegeben wird.



Bedienen Sie Medieninhalte auf dem Fernsehgerät und auf einem angeschlossenen Gerät, das mit BRAVIA Sync kompatibel ist.

(Untertitелеinstellung)

Aktivieren oder deaktivieren Sie die Untertitel (wenn die Funktion verfügbar ist).

HELP

Zeigen Sie das Hilfe-Menü an. Von hier aus kann auf die Hilfe zugegriffen werden.

REC

Nehmen Sie die aktuelle Sendung mit der USB HDD-Aufnahmefunktion auf.

TITLE LIST

Zeigen Sie die Titelliste an.

Anschlussschema

Weitere Informationen zu den Anschlüssen finden Sie in der Hilfe (Seite 2).

Nur KD-75XD9405, KD-75XD85xx, KD-65/55XD9305

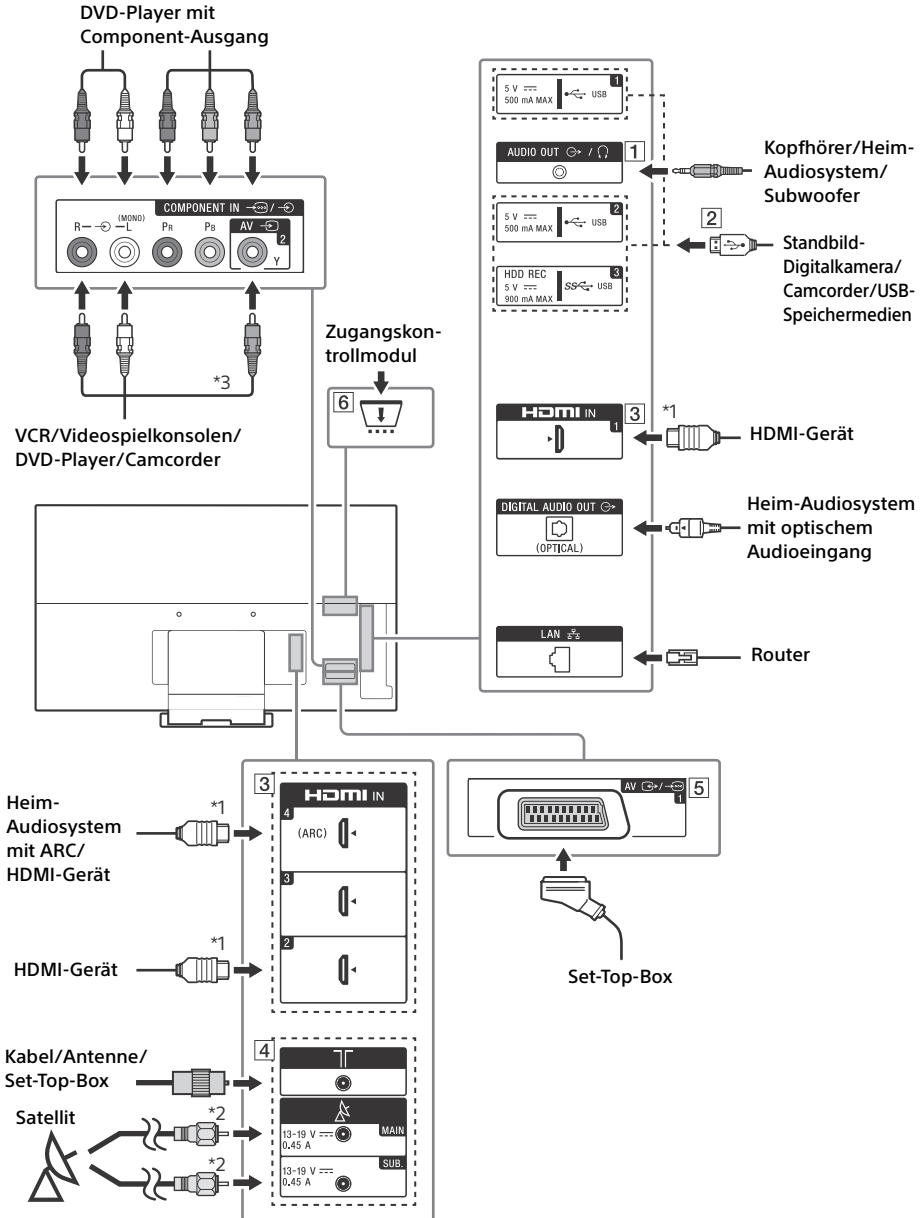

Außer KD-75XD9405, KD-75XD85xx, KD-65/55XD9305

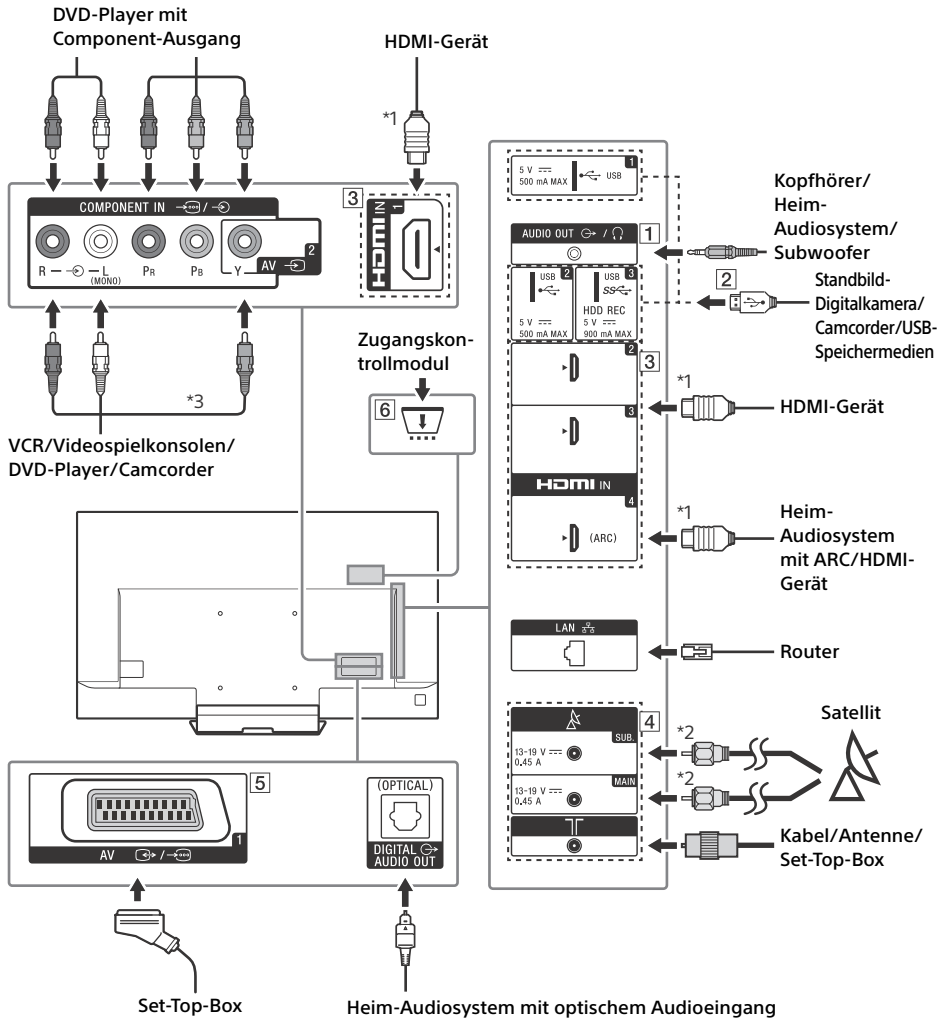

1 AUDIO OUT*4

- Um den Ton des Fernsehgeräts über die angeschlossenen Geräte wiederzugeben, drücken Sie **HOME**. Wählen Sie [Einstellungen] → [Ton] → [Kopfhörer/Audioausgang] und dann das gewünschte Element.

2 **USB 1/2, *SS* **USB 3 (HDD REC)*5****

- Wenn Sie hier ein großes USB-Gerät anschließen, kann das die daneben angeschlossenen Geräte behindern.
- Wenn Sie ein großes USB-Gerät anschließen, schließen Sie es an die Buchse USB 1 an.

3 **HDMI IN 1/2/3/4**

- Wenn Sie ein digitales Audiosystem anschließen, das mit der Technologie Audio Return Channel (ARC) kompatibel ist, verwenden Sie HDMI IN 4. Andernfalls ist ein zusätzlicher Anschluss über DIGITAL AUDIO OUT (OPTICAL) notwendig.

4 **(RF-Eingang), **(Satelliteneingang)****

- Anschlüsse für terrestrisch/Kabel und Satellit. Anschlusschritte: MAIN → Antenne → SUB.
- Was die SUB.-Buchse betrifft, stellen Sie diese Verbindung nur her, wenn Sie den Twin-Tuner-Modus verwenden (Ausnahme: Unicable EN50494).

5 **AV 1**

- Schließen Sie hier ein SCART-Kabel an. Wenn Sie einen Analogdecoder anschließen, gibt der Tuner des Fernsehgeräts verschlüsselte Signale an den Decoder aus und der Decoder entschlüsselt die Signale, bevor sie ausgegeben werden.

6 **CAM (Conditional Access Module)**

- Dieser Steckplatz bietet Zugang zu Pay-TV-Diensten. Erläuterungen dazu finden Sie in der Bedienungsanleitung im Lieferumfang des CAM.
- Stecken Sie die Smart-Card nicht direkt in den CAM-Steckplatz des Fernsehgeräts. Sie muss in das Conditional Access Module eingesetzt werden, das Sie von Ihrem autorisierten Händler erhalten haben.
- CAM wird in einigen Länder/Gegenden nicht unterstützt. Fragen Sie dazu einen autorisierten Händler.
- Möglicherweise wird eine CAM-Meldung angezeigt, wenn Sie nach der Wiedergabe von Internetvideos zu einem Digitalprogramm umschalten.

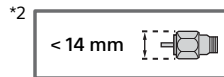
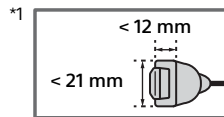

*3 Wenn Sie Mono-Geräte anschließen, schließen Sie sie an den Audioanschluss L (MONO) an.

*4 Unterstützt nur 3-polige Stereo-Minibuchse.

*5 Nur in bestimmten Regionen/Ländern bzw. für bestimmte Fernsehmodelle.

Montieren des Fernsehgeräts an der Wand

Verwenden der mitgelieferten Wandhalterung (nur KD-75XD9405, KD-65/55XD9305)

An die Kunden

Für die Montage dieses Produktes sind ausreichende Fachkenntnisse erforderlich. Überlassen Sie die Montage unbedingt einem Sony-Händler oder lizenzierten Fachleuten und legen Sie während der Montage großen Wert auf die Sicherheit. Sony haftet nicht für Schäden oder Verletzungen durch die fehlerhafte Handhabung oder unsachgemäße Montage oder die Montage eines anderen als des angegebenen Produktes. Ihre gesetzlichen Rechte (sofern gegeben) sind davon nicht betroffen.

DE

An Sony-Händler und -Fachleute

Für die Montage dieses Produktes sind ausreichende Fachkenntnisse erforderlich. Lesen Sie sich diese Anleitung sorgfältig durch, um die Montagearbeiten sicher durchführen zu können. Sony haftet nicht für Schäden oder Verletzungen durch eine fehlerhafte Handhabung oder unsachgemäße Montage.

Anmerkung

- Beachten Sie Seite 3 (Sicherheitsinformationen) und Seite 7 (Sicherheitsmassnahmen) der WANDHALTERUNG, bevor Sie die Montage der Wandhalterung durchführen.
- Wenn Sie den Tischständer erneut anbringen, achten Sie darauf, die Schrauben (die Sie zuvor entfernt haben) in den ursprünglichen Bohrungen an der Rückseite des Fernsehgeräts zu befestigen.
- Stellen Sie sicher, dass an der Wand ausreichend Platz für das Fernsehgerät ist und sie mindestens das vierfache Gewicht des Fernsehgeräts tragen kann. Seite 25-27 (Technische Daten) zum Gewicht des Fernsehgeräts.



Für Anweisungen zur Wandhalterung Montage Ihres Fernsehgerät-Modells, siehe mitgeliefertes Montageanleitung Wandhalterung.

Verwenden der optionalen Wandhalterung

Die Bedienungsanleitung des Fernsehgeräts zeigt nur die Schritte zur Vorbereitung der Montage des Fernsehgeräts vor der Montage an der Wand.

An die Kunden:

Aus Gründen des Produktschutzes und aus Sicherheitsgründen empfiehlt Sony dringend, die Montage des Fernsehgeräts von Sony-Händlern oder lizenzierten Fachleuten durchführen zu lassen. Versuchen Sie nicht, es selbst zu montieren.

An Sony-Händler und -Fachleute:

Widmen Sie während der Montage, der regelmäßigen Wartung und der Überprüfung dieses Produkts Ihre volle Aufmerksamkeit der Sicherheit.

Für die Montage dieses Produkts ist ausreichendes Fachwissen erforderlich, insbesondere um die Stärke der Wand zu bestimmen, die dem Gewicht des Fernsehgeräts standhalten kann. Achten Sie darauf, dass Sie die Befestigung des Produkts an der Wand Sony-Händlern oder lizenzierten Fachleuten überlassen, und achten Sie während der Montage ausreichend auf die Sicherheit. Sony haftet nicht für Schäden oder Verletzungen durch eine fehlerhafte Handhabung oder unsachgemäße Montage.

Verwenden Sie die Wandhalterung SU-WL450 (nicht mitgeliefert) (KD-65/55XD9305, KD-65/55XD85xx, FW-65/55XD85xx), um das Fernsehgerät an der Wand zu montieren. Wenn Sie die Wandhalterung montieren, beachten Sie auch die Bedienungsanleitung und die Installationsanleitung im Lieferumfang der Wandhalterung.

Anmerkung

- Achten Sie darauf, die entfernten Schrauben an einem sicheren Ort aufzubewahren und sie von Kindern fernzuhalten.



Anleitungen zur Montage der Wandhalterung für Ihr TV-Modell finden Sie auf der folgenden Website:
www.sony.eu/tv/wall-mount-bracket-manual

Nur KD-65/55XD9305

1 Entfernen Sie die Sockelabdeckung und Klemmenabdeckungen.

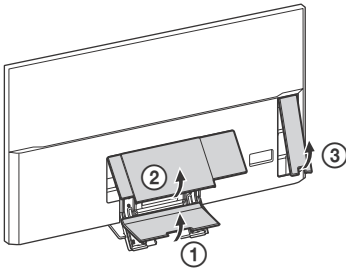

2 Entfernen Sie die Schrauben von der Rückseite des Fernsehgeräts.

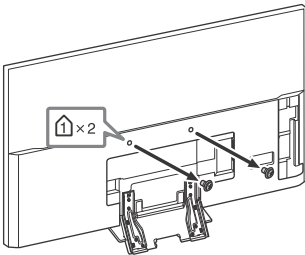

3 Befestigen Sie die Wandmontage Befestigung (mit dem Fernsehgerät mitgeliefert) an der Rückseite des Fernsehgeräts (parallel zur Wand).

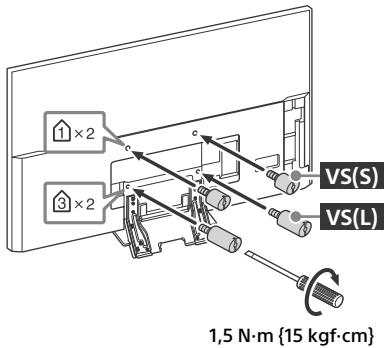

Anmerkung

- Wenn Sie einen elektrischen Schraubendreher benutzen, setzen Sie das Drehmoment bei etwa 1,5 N·m {15 kgf·cm} an.
- Achten Sie darauf, die Wandmontage Befestigung festzuschrauben, wenn Sie sie am Fernseher installieren. Verwenden Sie nur einen Schlitzschraubendreher, um die Wandmontage Befestigung zu installieren. Die Verwendung eines anderen Werkzeugs könnte zu einer Überdrehung der Wandmontage Befestigung und zur Beschädigung des Fernsehgeräts führen.

Nur KD-65/55XD85xx, FW-65/55XD85xx

Entfernen Sie die Schrauben von der Rückseite des Fernsehgeräts.

KD-65XD85xx, FW-65XD85xx

KD-55XD85xx, FW-55XD85xx

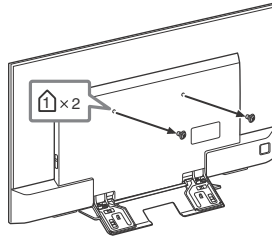
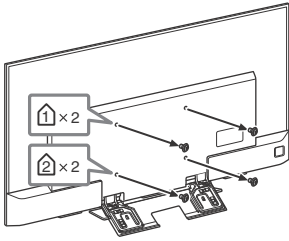

Nur KD-75XD9405, KD-75XD85xx, FW-75XD85xx

Das Fernsehgerät kann mit einer Wandhalterung (nicht mitgeliefert) wie werkseitig ausgeliefert an der Wand befestigt werden.

Bereiten Sie das Fernsehgerät für die Wandhalterung vor, bevor Sie die Kabelanschlüsse herstellen.

Zum Schutz des Produktes und aus Sicherheitsgründen empfiehlt Sony dringend, die Installation des Fernsehgeräts an der Wand von einem qualifizierten Techniker durchführen zu lassen. Versuchen Sie nicht, es selbst zu montieren.

- Befolgen Sie die Anweisungen im Lieferumfang der Wandhalterung für Ihr Modell. Für die Montage des Fernsehgeräts ist ausreichendes Fachwissen erforderlich, insbesondere um die Stärke der Wand zu bestimmen, die dem Gewicht des Fernsehgeräts standhalten kann.
- Lagern Sie die nicht verwendeten Schrauben sowie den Tischständer an einem sicheren Ort, bis Sie den Tischständer anbringen möchten. Halten Sie die Schrauben von kleinen Kindern fern.

Nur KD-75XD9405

- 1 Entfernen Sie die Sockelabdeckung und Klemmenabdeckungen.

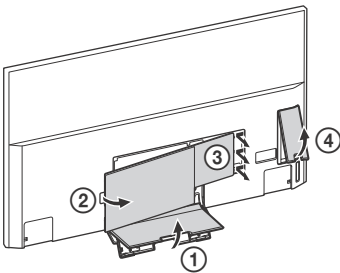

- 2 Entfernen Sie die Schrauben von der Rückseite des Fernsehgeräts.

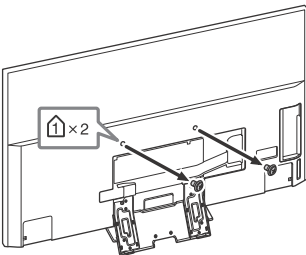

3 Befestigen Sie die Wandmontage Befestigung (mit dem Fernsehgerät mitgeliefert) an der Rückseite des Fernsehgeräts (parallel zur Wand).

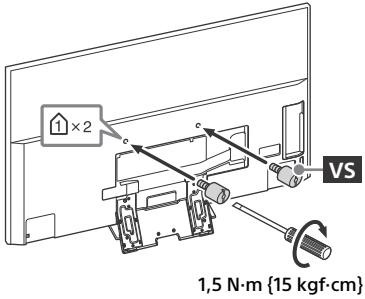

Anmerkung

- Wenn Sie einen elektrischen Schraubendreher benutzen, setzen Sie das Drehmoment bei etwa 1,5 N-m {15 kgf-cm} an.
- Achten Sie darauf, die Wandmontage Befestigung festzuschrauben, wenn Sie sie am Fernseher installieren. Verwenden Sie nur einen Schlitzschraubendreher, um die Wandmontage Befestigung zu installieren. Die Verwendung eines anderen Werkzeugs könnte zu einer Überdrehung der Wandmontage Befestigung und zur Beschädigung des Fernsehgeräts führen.

4 Lösen Sie den Tischständer vom Fernsehgerät.

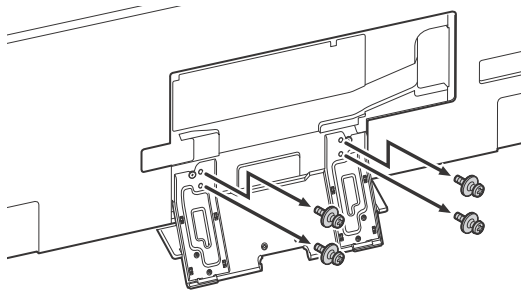

5 Befestigen Sie die Wandhalterung (nicht mitgeliefert) mit den Schrauben (nicht mitgeliefert).

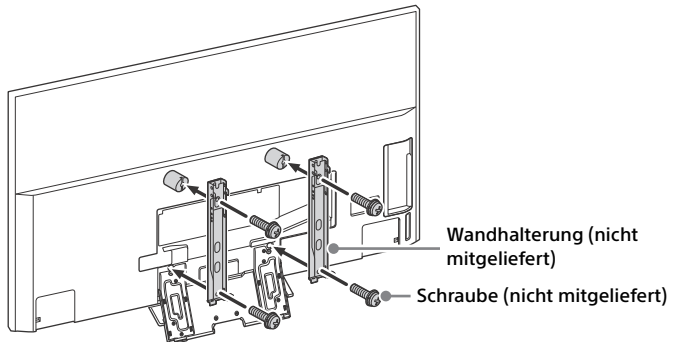

Anmerkung

- Wenn Sie einen elektrischen Schraubendreher benutzen, setzen Sie das Drehmoment bei etwa 1,5 N-m {15 kgf-cm} an.

Nur KD-75XD85xx, FW-75XD85xx

1 Entfernen Sie die Sockelabdeckung.

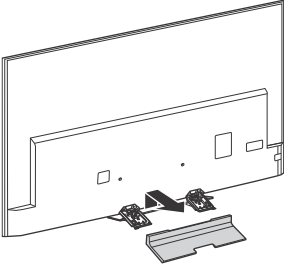

2 Entfernen Sie die Schrauben von der Rückseite des Fernsehgeräts.

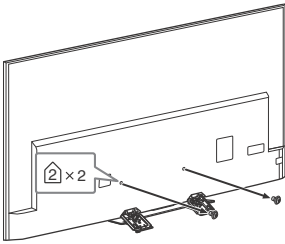

3 Lösen sie den Tischständer vom fernsehgerät.

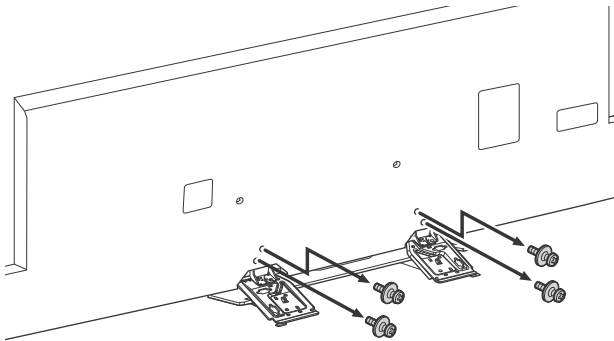

4 Befestigen Sie die Wandhalterung (nicht mitgeliefert) mit den Schrauben (nicht mitgeliefert).

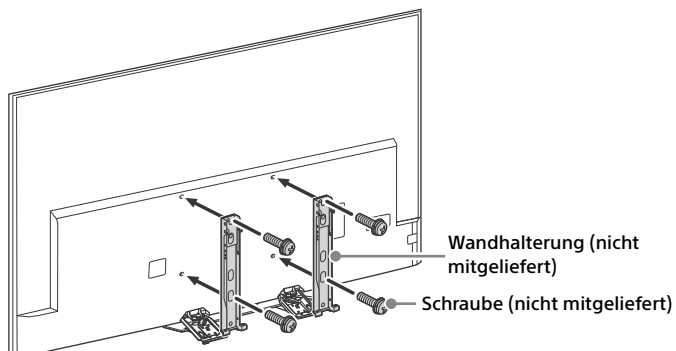

Anmerkung

- Wenn Sie einen elektrischen Schraubendreher benutzen, setzen Sie das Drehmoment bei etwa 1,5 N·m {15 kgf·cm} an.

Störungsbehebung

Damit die Software des Fernsehgeräts immer aktuell ist, müssen Sie die aktuellen Softwareinformationen über das digitale Sendesystem oder das Internet herunterladen, um die Software zu aktualisieren. Wählen Sie [Jetzt aktualis.], um eine Softwareaktualisierung zu starten. Die Beleuchtungs-LED blinkt weiß, während die Software aktualisiert wird. Der folgende Bildschirm mit der Meldung [Updating...] (Aktualisierung läuft...) wird angezeigt, während die Software aktualisiert wird.

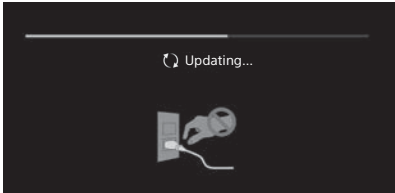

Trennen Sie während der Softwareaktualisierung nicht das Netzkabel. Andernfalls wird die Softwareaktualisierung möglicherweise nicht vollständig abgeschlossen, was zu einer Fehlfunktion der Software führen kann. Die Softwareaktualisierungen können bis zu 30 Minuten dauern. Wenn Sie die Software nicht automatisch aktualisieren möchten, drücken Sie **HOME** und wählen Sie [Hilfe] → [Systemsoftware-Aktualisierung] → [Automatischer Software-Download] → [Aus].

Wenn Sie das Fernsehgerät anschließen, lässt sich das Fernsehgerät möglicherweise eine Zeit lang nicht einschalten, auch wenn Sie die Einschalttaste auf der Fernbedienung oder am Fernsehgerät drücken, da es eine Zeit lang dauert, bis sich das System initialisiert hat. Warten Sie ungefähr eine Minute und versuchen Sie es dann erneut.

Wenn Sie das Gerät einschalten, indem Sie die Einschalttaste auf der Fernbedienung oder am Fernsehgerät drücken, dauert es eine Zeit lang, bis sich die Beleuchtungs-LED einschaltet und die Fernbedienung betriebsfähig ist.

Wenn die Beleuchtungs-LED rot blinkt, zählen Sie die Anzahl der Blinkvorgänge (die Intervallzeit beträgt drei Sekunden).

Wenn die Beleuchtungs-LED rot blinkt, setzen Sie den Fernseher zurück, indem Sie das Netzkabel zwei Minuten lang trennen. Schalten Sie den Fernseher dann ein.

Wenn das Problem weiterhin besteht, wenden Sie sich an Ihren Händler oder den Sony-Kundendienst und geben Sie an, wie häufig die Beleuchtungs-LED rot blinkt (die Intervallzeit liegt bei drei Sekunden). Trennen Sie das Netzkabel und informieren Sie Ihren Händler oder das Sony-Servicecenter.

Wenn die Beleuchtungs-LED nicht blinkt, überprüfen Sie die Punkte der folgenden Tabellen.

Sie können auch unter Störungsbehebung in der Hilfe nachschlagen oder eine Selbstdiagnose durchführen, indem Sie [Hilfe] → [Selbstdiagnose] auswählen. Wenn das Problem weiterhin besteht, lassen Sie das Fernsehgerät von einem qualifizierten Kundendiensttechniker warten.

Probleme und Lösungen

Es wird kein Bild angezeigt (Bildschirm ist dunkel) und es ist kein Ton zu hören.

- Prüfen Sie die Antennen- oder Kabelverbindung.
- Schließen Sie das Fernsehgerät an die Netzsteckdose an und drücken Sie **⏻** am Fernsehgerät oder auf der Fernbedienung.

Einige Programme können nicht eingestellt werden.

- Prüfen Sie die Antennen- oder Kabelverbindung.
- Das Satellitenkabel kann kurzgeschlossen sein oder es kann sich um Anschlussprobleme des Kabels handeln. Bitte überprüfen Sie das Kabel und den Anschluss und schalten Sie das Fernsehgerät mit dem Ein/Aus Schalter aus und schalten es dann wieder ein.
- Die von Ihnen eingegebene Frequenz ist außer Reichweite. Bitte wenden Sie sich an die zuempfangene Satellitensendeanstalt.

Es werden keine Kabelfernsehdienste (Sender) gefunden.

- Überprüfen Sie die Kabelverbindung bzw. die Tunerkonfiguration.
- Versuchen Sie [Autom. Digital-Suchlauf] durchzuführen, indem Sie [Antenne] statt [Kabel] auswählen.

Die Fernbedienung funktioniert nicht.

- Tauschen Sie die Batterien aus.

Sie haben das Passwort für [Kindersicherung] vergessen.

- Geben Sie 9999 als PIN-Code ein. Aktualisieren Sie den PIN-Code, indem Sie [Einstellungen] → [Kindersicherung] → [PIN-Code ändern] wählen.

Das Gehäuse des Fernsehgeräts erwärmt sich.

- Wenn das Fernsehgerät lange Zeit verwendet wird, erwärmt sich das Gehäuse des Fernsehgeräts. Es fühlt sich möglicherweise heiß an, wenn Sie es mit der Hand berühren.

Eingefrorenes Audio oder Video, ein leerer Bildschirm, oder das Fernsehgerät spricht nicht auf die Tasten an Fernseher oder Fernbedienung an.

- Führen Sie einen einfachen Rücksetzvorgang des Fernsehgeräts aus, indem Sie das Netzkabel zwei Minuten lang abziehen und dann erneut einstecken.

Die Tasten , CH+/-, , , und TV sind auf dem Fernsehgerät nicht zu sehen.

- Beachten Sie die Abbildung unten, um die Position der Tasten auf dem Fernsehgerät zu lokalisieren.

Nur KD-75XD9405, KD-65/55XD9305

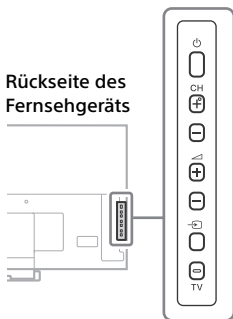

Außer KD-75XD9405, KD-65/55XD9305

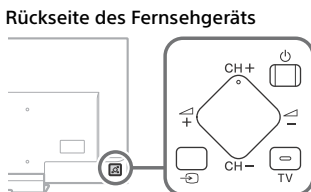

Die Beleuchtungs-LED ist aktiviert.

- Wenn Sie nicht möchten, dass die Beleuchtungs-LED leuchtet, können Sie sie deaktivieren. Drücken Sie **HOME** und wählen Sie dann [Einstellungen] → [Beleuchtungs-LED] → [Aus].

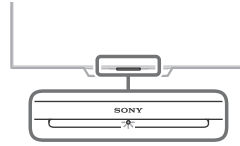

Es kann über WPS keine Verbindung mit einem Wireless-Router hergestellt werden (Wi-Fi Protected Setup).

- Wenn Sie WEP-Sicherheit verwenden, wählen Sie [Einfach] → [Wi-Fi] → [Über Suchlaufliste verbinden]. Wählen Sie dann den Netzwerknamen (SSID), mit dem Sie eine Verbindung herstellen möchten.

Der erforderliche Netzwerkname kann in der Netzwerkconfiguration nicht gefunden werden.

- [[Manueller Eintrag]] auswählen und  zur Eingabe des Netzwerknamens drücken.

Technische Daten

TV-System

Bildschirmsystem

LCD-Bildschirm (Flüssigkristallbildschirm),
LED-Hintergrundbeleuchtung

Fernsehorn

Abhängig von Landes-/Bereichsauswahl/
Fernsehgerätemodell
Analog: B/G, D/K, L, I
Digital: DVB-T/DVB-C
DVB-T2*
Satellit*: DVB-S/DVB-S2

Farb-/Videosystem

Analog: PAL, SECAM, NTSC3.58 (nur Video),
NTSC4.43 (nur Video)
Digital: Schlagen Sie in der Hilfe nach.

Kanalbereich

Abhängig von Landes-/Bereichsauswahl/
Fernsehgerätemodell
Analog: UHF/VHF/Kabel
Digital: UHF/VHF/Kabel
Satellit*: IF Frequenz 950-2.150 MHz

Tonausgänge

KD-75XD9405, KD-75XD85xx, KD-65/55XD9305:
7,5 W + 7,5 W + 7,5 W + 7,5 W
KD-65/55XD85xx: 10 W + 10 W

Wireless-Technologie

Protokoll IEEE802.11ac/a/b/g/n
(Abhängig vom Land/der Region ist IEEE802.11ac
möglicherweise nicht verfügbar.)
Bluetooth Version 4.1

* Nicht alle Fernsehgeräte verfügen über DVB-T2- oder
DVB-S/S2-Technologie oder
Satellitenantennenanschluss.

Eingangs-/Ausgangsbuchsen

Antenne/Kabel

75 Ohm, externer Anschluss für VHF/UHF

Satellitenantenn

Buchsenverbindung vom Typ F IEC169-24,
75 Ohm.
DISEqC 1.0, LNB 13 V/18 V & 22 kHz Ton,
Unicable EN50494.

AV1

21-poliger Scart-Anschluss (CENELEC-Standard)
mit Audio-/Videoeingang, RGB-Eingang und
Audio-/Videoausgang für Fernsehsignale.

COMPONENT IN

YPbPr (Komponenten-Video): 1080p (50, 60 Hz),
1080i (50, 60 Hz), 720p (50, 60 Hz), 576p, 576i,
480p, 480i
Audioeingang (Cinchstecker)

AV2

Videoeingang (gängiger Cinchstecker mit
Y-Eingang)

HDMI IN 1, 2, 3, 4 (unterstützen 4K-Auflösung,
HDCP 2.2-kompatibel)

Video (2D):

4096 × 2160p (50, 60 Hz)*, 4096 × 2160p
(24 Hz)*, 3840 × 2160p (50, 60 Hz), 3840 × 2160p
(24, 25, 30 Hz), 1080p (30, 50, 60 Hz), 1080/24p,
1080i (50, 60 Hz), 720p (30, 50, 60 Hz), 720/24p,
576p, 576i, 480p, 480i, Computerformate

* 3840 × 2160p wird angezeigt, wenn 4096 × 2160p
eingespeist wird

Video (3D) (nur 3D-kompatible Modelle):

Frame Packing: 1080p (30 Hz), 1080/24p,
1080i (50, 60 Hz), 720p (30, 50, 60 Hz), 720/24p
Nebeneinander: 1080p (50, 60 Hz), 1080/24p,
1080i (50, 60 Hz), 720p (50, 60 Hz)
Untereinander: 1080p (30, 50, 60 Hz), 1080/24p,
1080i (50, 60 Hz), 720p (50, 60 Hz)

Audio: 5,1-Kanal linear PCM: 32, 44,1, 48, 88,2, 96,
176,4 und 192 kHz, 16, 20 und 24 Bit, Dolby Digital
und DTS

ARC (Audio Return Channel: Audiorückkanal) (nur
HDMI IN 4)

DIGITAL AUDIO OUT (OPTICAL)

Optische Digitalbuchse (zwei Kanäle, lineares
PCM, Dolby Digital, DTS)

AUDIO OUT (Stereo-Minibuchse)

Kopfhörer, Audioausgang, Subwoofer

3 (HDD REC)*1

USB-Geräteanschluss (3 USB-HDD-Gerät
für REC-Funktion)

USB-Anschluss 1 und 2 unterstützen High-Speed-
USB (USB2.0).

Der USB-Anschluss 3 unterstützt SuperSpeed-USB
(USB3.0).



Einschub CAM (Zugangskontrollmodul)



LAN

10BASE-T/100BASE-TX-Anschluss (Je nach
Betriebsumgebung des Netzwerks kann die
Verbindungsgeschwindigkeit variieren.
10BASE-T/100BASE-TX-Kommunikationsrate und
Kommunikationsqualität können für dieses
Fernsehgerät nicht garantiert werden.)

DC IN 24 V (nur KD-65/55XD9305),

DC IN 19.5 V (nur KD-55XD85xx)
Netzteileingang

Sonstiges

Sonderzubehör

Wandhalterung: SU-WL450
(nur KD-65/55XD9305, KD-65/55XD85xx)
Drahtloser Subwoofer: SWF-BR100
3D-Aktivbrille: TDG-BT500A (nur KD-75XD9405,
KD-65/55XD9305)



Betriebstemperatur

0 °C – 40 °C

Luftfeuchtigkeit beim Betrieb

10 % – 80 % relative Luftfeuchtigkeit (nicht
kondensierend)

Stromversorgung, Produktdatenblatt und anderes

Betriebsspannung

außer Modell mit mitgeliefertem Netzteil
220 V - 240 V Wechselstrom, 50 Hz
nur Modelle mit mitgeliefertem Netzteil
24 V DC Gleichstrom mit Netzteil
(KD-65/55XD9305)
19,5 V Gleichstrom mit Netzteil
(KD-55XD85xx / FW-55XD85xx)
Belastbarkeit: Eingang 220 V - 240 V
Wechselstrom, 50 Hz

Energieeffizienzklasse

KD-75XD9405: A
KD-75XD85xx / FW-75XD85xx: A+
KD-65XD9305: B
KD-65XD85xx / FW-65XD85xx: A+
KD-55XD9305: B
KD-55XD85xx / FW-55XD85xx: A

Bildschirmgröße (Diagonale) (Ca.)

KD-75XD9405: 189,3 cm / 75 Zoll
KD-75XD85xx / FW-75XD85xx: 189,3cm /
75 Zoll
KD-65XD9305: 163,9 cm / 65 Zoll
KD-65XD85xx / FW-65XD85xx: 163,9 cm /
65 Zoll
KD-55XD9305: 138,8 cm / 55 Zoll
KD-55XD85xx / FW-55XD85xx: 138,8 cm /
55 Zoll

Stromverbrauch

im Modus [Standard]

KD-75XD9405: 202 W
KD-75XD85xx / FW-75XD85xx: 147 W
KD-65XD9305: 167 W
KD-65XD85xx / FW-65XD85xx: 119 W
KD-55XD9305: 134 W
KD-55XD85xx / FW-55XD85xx: 103 W

im Modus [Brillant]

KD-75XD9405: 352 W
KD-75XD85xx / FW-75XD85xx: 262 W
KD-65XD9305: 225 W
KD-65XD85xx / FW-65XD85xx: 214 W
KD-55XD9305: 217 W
KD-55XD85xx / FW-55XD85xx: 157 W

Durchschnittlicher Energieverbrauch im Jahr*2

KD-75XD9405: 280 kWh
KD-75XD85xx / FW-75XD85xx: 204 kWh
KD-65XD9305: 232 kWh
KD-65XD85xx / FW-65XD85xx: 165 kWh
KD-55XD9305: 186 kWh
KD-55XD85xx / FW-55XD85xx: 143 kWh

Stromverbrauch im Standby-Betrieb*3*4

0,50 W (27 W im Software-/EPG-
Aktualisierungsmodus)

Anzeigeauflösung

3.840 Punkte (horizontal) × 2.160 Zeilen (vertikal)

Ausgangsleistung

USB 1/2: 5 V, $\overline{\text{---}}$, 500 mA MAX.
USB 3: 5 V, $\overline{\text{---}}$, 900 mA MAX.

Abmessungen (Ca.) (B × H × T)

mit Tischständer

KD-75XD9405: 167,2 × 101,7 × 32,7 cm
KD-75XD85xx: 167,7 × 102,6 × 28,6 cm
KD-65XD9305: 145,8 × 89,1 × 27,5 cm
KD-65XD85xx: 145,4 × 89,4 × 27,9 cm
KD-55XD9305: 123,9 × 76,9 × 26,1 cm
KD-55XD85xx: 123,1 × 77,0 × 26,3 cm

ohne Tischständer

KD-75XD9405: 167,2 × 96,0 × 5,2 cm
KD-75XD85xx: 167,7 × 96,9 × 4,9 cm
KD-65XD9305: 145,8 × 83,9 × 3,6 cm
KD-65XD85xx: 145,4 × 84,2 × 4,4 cm
KD-55XD9305: 123,9 × 71,7 × 3,6 cm
KD-55XD85xx: 123,1 × 71,7 × 4,4 cm

Gewicht (Ca.)

mit Tischständer

KD-75XD9405: 43,2 kg
KD-75XD85xx: 38,7 kg
KD-65XD9305: 32,1 kg
KD-65XD85xx: 23,9 kg
KD-55XD9305: 24,9 kg
KD-55XD85xx: 18,6 kg

ohne Tischständer

KD-75XD9405: 38,7 kg
KD-75XD85xx: 33,4 kg
KD-65XD9305: 28,9 kg
KD-65XD85xx: 20,3 kg
KD-55XD9305: 22,0 kg
KD-55XD85xx: 15,1 kg

- *1 Nur in bestimmten Regionen/Ländern bzw. für bestimmte Fernsehmodelle.
- *2 Der Energieverbrauch pro Jahr wurde basierend auf der Leistungsaufnahme des Fernsehgeräts bei einer Betriebsdauer von 4 Stunden täglich an 365 Tagen berechnet. Der tatsächliche Energieverbrauch hängt von der Verwendung des Fernsehgeräts ab.
- *3 Die Leistungsaufnahme im Standbybetrieb steigt, wenn der Fernseher mit dem Netzwerk verbunden ist.
- *4 Die angegebene Leistungsaufnahme im Standby-Betrieb wird erreicht, nachdem das Fernsehgerät die notwendigen internen Prozesse abgeschlossen hat.

Anmerkung

- Entfernen Sie nicht die Kartenattrappe aus dem Einschub TV CAM (Zugangskontrollmodul), außer wenn Sie eine passende Smartcard in einem CAM einsetzen möchten.
- Die Verfügbarkeit des optionalen Zubehörs hängt vom Land/der Region/dem Fernsehmodell/der Lagerhaltung ab.
- Änderungen, die dem technischen Fortschritt dienen, bleiben vorbehalten.

Anmerkungen zu Funktionen für digitale Sender

- Alle Funktionen, die sich auf digitales Fernsehen (DVB) beziehen, funktionieren nur in Ländern und Gebieten, in denen digitale terrestrische Fernsehsignale im Standard DVB-T/DVB-T2 (MPEG-2 und H.264/MPEG-4 AVC) ausgestrahlt werden oder in denen ein Zugang zu DVB-C-kompatiblen Kabeldiensten (MPEG-2 und H.264/MPEG-4 AVC) existiert. Bitte erkundigen Sie sich bei Ihrem Fachhändler vor Ort, ob an Ihrem Wohnort DVB-T/ DVB-T2-Signale empfangen werden können oder fragen Sie Ihren Kabelanbieter, ob dessen DVB-C-Kabeldienst mit dem Betrieb dieses Fernsehers kompatibel ist.
- Ihr Kabelanbieter kann für seine Dienste eine Gebühr oder die Anerkennung seiner Geschäftsbedingungen verlangen.
- Dieses Fernsehgerät erfüllt die DVB-T/ DVB-T2- und DVB-C-Spezifikationen. Die Kompatibilität mit zukünftigen digitalen terrestrischen DVB-T/DVB-T2- und DVB-C-Signalen ist jedoch nicht garantiert.
- In manchen Ländern/Gebieten sind u. U. einige Funktionen für digitales Fernsehen nicht verfügbar, sodass die Möglichkeit besteht, dass das DVB-C-Kabelsignal bei einigen Anbietern nicht einwandfrei funktioniert.

Information zu Warenzeichen

- Die Begriffe HDMI und HDMI High-Definition Multimedia Interface und das HDMI-Logo sind Markenzeichen oder eingetragene Markenzeichen von HDMI Licensing LLC in den Vereinigten Staaten und anderen Ländern.
- In Lizenz von Dolby Laboratories gefertigt. Dolby, Dolby Audio und das Doppel-D-Symbol sind Warenzeichen von Dolby Laboratories.
- „BRAVIA“ und BRAVIA sind Warenzeichen der Sony Corporation.
- Gracenote, Gracenote eyeQ, Gracenote VideoID, Gracenote Video Explore, das Gracenote-Logo und das Gracenote-Firmenlogo sowie das „Powered by Gracenote“-Logo sind entweder eingetragene Marken oder Marken von Gracenote in den Vereinigten Staaten und/oder anderen Ländern.
- Opera® Devices SDK from Opera Software ASA. Copyright 1995-2015 Opera Software ASA. All rights reserved.
- Wi-Fi, Wi-Fi Direct, Miracast, Wi-Fi Protected Setup und das Wi-Fi CERTIFIED-Logo sind Marken oder eingetragene Marken von Wi-Fi Alliance.
- Die DTS-Patente finden Sie unter <http://patents.dts.com>. Hergestellt unter Lizenz von DTS, Inc. DTS, das Symbol, & DTS und das Symbol zusammen sind eingetragene Markenzeichen und DTS Digital Surround ist ein Markenzeichen von DTS, Inc. © DTS, Inc. Alle Rechte vorbehalten.
- Designed with UEI Technology™ Under License from Universal Electronics Inc. Portions © UEI 2000 – 2014
- Die Bluetooth® Wortmarke und -Logos sind eingetragene Marken, die Eigentum der Bluetooth SIG, Inc. sind und von der Sony Corporation unter Lizenz verwendet werden. Andere Markenzeichen und Markennamen sind Eigentum der jeweiligen Rechteinhaber.
- DiSEqC™ ist ein Warenzeichen der EUTELSAT. Dieses Fernsehgerät unterstützt DiSEqC 1.0. Dieses Fernsehgerät eignet sich nicht zum Steuern von Motorantennen.

- TUXERA ist eine eingetragene Marke von Tuxera Inc. in den USA und anderen Ländern.
- Das USB-IF SuperSpeed USB-Dreizack-Logo ist eine eingetragene Marke von USB Implementers Forum, Inc. 

Índice

AVISO IMPORTANTE	2
Informações de segurança	3
Precauções	7
Peças e Controlos	9
Controlos e Indicadores	9
Utilizar o Telecomando	10
Descrição das Partes do Telecomando	10
Diagrama de Ligações	12
Instalar o televisor na parede	15
Utilizar o suporte de parede fornecido (apenas KD-75XD9405, KD-65/55XD9305)	15
Utilizar o suporte de parede opcional	16
Apenas KD-75XD9405, KD-75XD85xx, FW-75XD85xx	19
Resolução de problemas	23
Problemas e soluções	23
Características técnicas	25

Introdução

Obrigado por escolher este produto Sony.
Antes de utilizar o televisor, leia este manual com atenção e guarde-o para futuras consultas.

Nota

- Antes de utilizar o televisor, leia as "Informações de segurança" (página 3).
- As imagens e ilustrações utilizadas no Guia de configuração e neste manual destinam-se a ser utilizadas apenas como referência e podem ser diferentes do produto real.
- O "xx" que aparece no nome do modelo corresponde a um dígito numérico, relacionado com o design, a cor ou o sistema do televisor.

Localização do Guia de Configuração

O Guia de Configuração encontra-se em cima da bolsa de ar, dentro da embalagem do televisor.

Guia de Ajuda

O Guia de Ajuda explica a informação sobre como utilizar as funcionalidades do televisor. Para ver o Guia de Ajuda no televisor, carregue em **HELP** no telecomando e selecione [Guia de ajuda].

Localização da etiqueta de identificação

As etiquetas com o N.º de Modelo, a Data de Fabrico (ano/mês) e a classificação de Alimentação encontram-se na parte traseira do televisor ou na embalagem.

Para modelos com adaptador de corrente fornecido:
As etiquetas com o N.º de Modelo e N.º de série do adaptador de corrente encontram-se na base do adaptador de corrente.

AVISO

PARA EVITAR

INCÊNDIOS,

MANTENHA VELAS E OUTRAS

FONTES DE CHAMA ABERTA

SEMPRE AFASTADAS DESTA

PRODUTO.



AVISO IMPORTANTE

Este produto foi fabricado por ou em nome da Sony Corporation, 1-7-1 Konan Minato-ku Tokyo, 108-0075 Japão. As questões relativas à conformidade dos produtos com base na legislação da União Europeia devem ser dirigidas ao representante autorizado, Sony Belgium, bijkantoor van Sony Europe Limited, Da Vincilaan 7-D1, 1935 Zaventem, Bélgica. Para quaisquer assuntos de serviço ou garantia, consulte os endereços fornecidos nos documentos de serviço ou de garantia.

Aviso para Sinal Sem Fios

Por este meio, a Sony Corporation declara que esta unidade está conforme com os requisitos essenciais e outras disposições da Diretiva 1999/5/CE.

Para mais informações, por favor consulte o seguinte URL:
<http://www.compliance.sony.de/>

Nota para os clientes: as seguintes informações apenas se aplicam a equipamento comercializado em países que aplicam as diretivas da UE.



O sistema sem fios de televisão pode ser utilizado nos seguintes países:

AT, BE, HR, CY, CZ, DK, EE, FI, FR, DE, GR, HU, IE, IT, LV, LT, LU, MT, NL, PL, PT, SK, SI, ES, SE, GB, IS, LI, NO, CH, BG, RO, TR, AL, BA, MK, MD, RS, ME, Kosovo

Este equipamento pode ser utilizado noutros países não europeus.

Informações de segurança

ATENÇÃO

As baterias não podem ser expostas a calor excessivo, como à luz do sol, perto do fogo ou situações semelhantes.

Nunca coloque o televisor num local instável. O televisor pode cair, causando ferimentos pessoais ou morte. Muitos ferimentos, em particular nas crianças, podem ser evitados tomando simples precauções como:

- Utilizar caixas ou bases recomendadas pelo fabricante do televisor.
- Utilizar apenas mobiliário que consiga suportar em segurança o televisor.
- Assegurar que o televisor não se encontra na extremidade do mobiliário de suporte.
- Não colocar o televisor em mobiliário alto (por exemplo, armários ou estantes) sem fixar ambos, o mobiliário e o televisor, a um suporte adequado.
- Não colocar o televisor com panos ou outros materiais que fiquem entre o televisor e o mobiliário de suporte.
- Educar as crianças para os perigos de subir ao mobiliário para alcançar o televisor ou os comandos.

Se o seu televisor está a ser guardado e mudado de sítio, devem ser aplicadas as mesmas considerações.

Instalação/Programação

Instale e utilize o televisor conforme as instruções abaixo para evitar todo o risco de incêndio, choque elétrico ou avaria e/ou feridas.

Instalação

- O televisor deve ser instalado perto de uma tomada de corrente elétrica facilmente acessível.
- Coloque o televisor numa superfície nivelada e estável, para evitar que caia e provoque ferimentos pessoais ou danos no produto.
- Instale o televisor num local onde não possa ser puxado, empurrado ou derrubado.
- Só técnicos de assistência qualificadas devem realizar as instalações de suporte de parede.
- Por razões de segurança, recomendamos fortemente que utilize acessórios da Sony, a incluir:
 - Suporte de parede fornecido (apenas KD-75XD9405, KD-65/55XD9305)
 - Suporte de parede SU-WL450 (apenas KD-65/55XD9305, KD-65/55XD85xx, FW-65/55XD85xx)
- Certifique-se de que utiliza os parafusos fornecidos com o suporte de parede quando instalar o suporte de parede no televisor. Os parafusos fornecidos têm a dimensão indicada pela ilustração quando medidos a partir da superfície de fixação do suporte de parede.

O diâmetro e o comprimento dos parafusos são diferentes dependendo do modelo de Suporte para montagem na parede. A utilização de parafusos diferentes dos fornecidos pode provocar avarias internas no televisor ou fazer com que caia, etc.

– Suporte de parede fornecido

Apenas KD-75XD9405

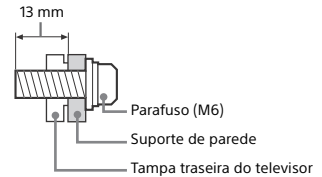

Apenas KD-65/55XD9305

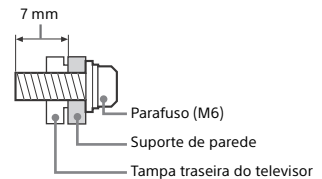

– Exceto Suporte de parede fornecido

Apenas KD-75XD9405, KD-65/55XD9305

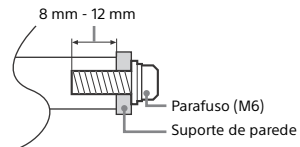

Exceto KD-75XD9405, KD-65/55XD9305

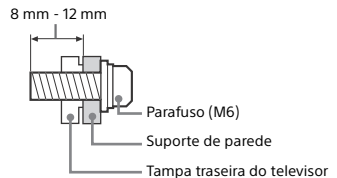

Transporte

- Antes de transportar o televisor, desligue todos os cabos.
- São necessárias duas ou mais pessoas para transportar um televisor de tamanho grande.
- Ao transportar manualmente o televisor, segure-o conforme é apresentado abaixo. Não faça pressão sobre o painel LCD nem sobre a moldura em redor do ecrã.

Apenas KD-75XD9405, KD-65/55XD9305

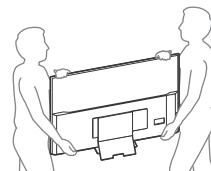

Exceto KD-75XD9405, KD-65/55XD9305

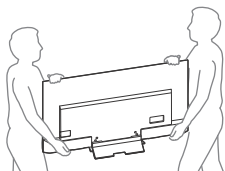

- Não exponha o televisor a choques ou vibrações excessivas durante o transporte.
- Se tiver que transportar o televisor ou levá-lo para reparações, utilize a caixa e os materiais de embalagem originais.

Prevenir quedas

KD-75XD9405, KD-65/55XD9305

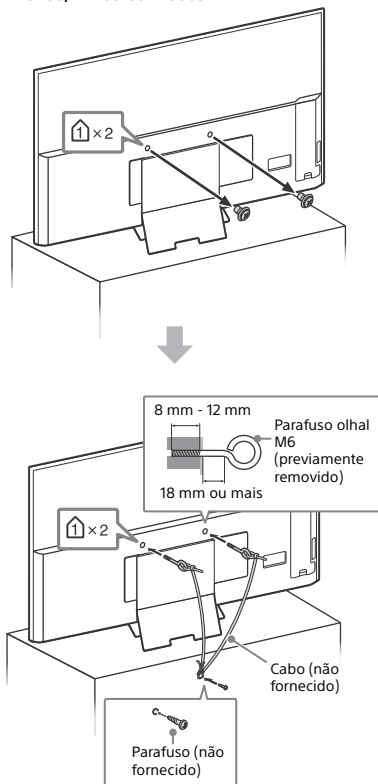

KD-75/65XD85xx

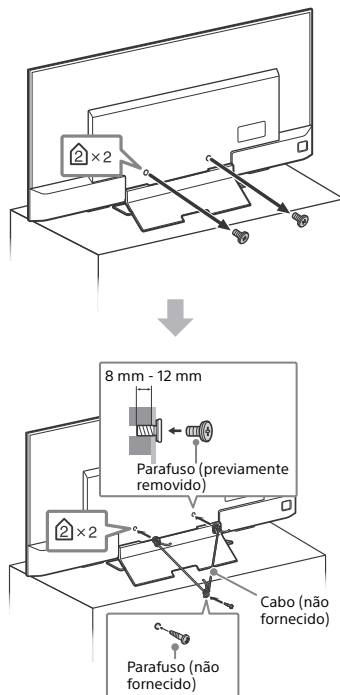

KD-55XD85xx

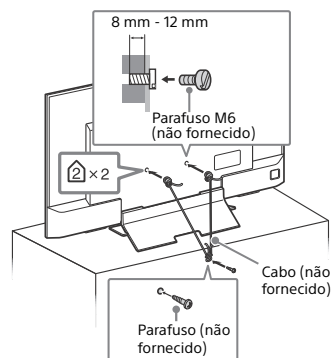

Ventilação

- Nunca tape os orifícios de ventilação nem introduza nenhum objeto na caixa.
- Deixe espaço à volta do televisor como mostrado abaixo.
- Recomendamos fortemente que utilize o suporte para montagem na parede da Sony para permitir uma circulação de ar adequada.

Instalação na parede

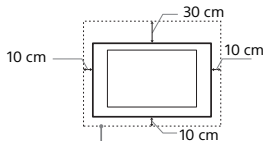

Deixe pelo menos este espaço à volta do transformador.

Instalação com base

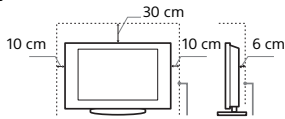

Deixe pelo menos este espaço à volta do transformador.

- Para assegurar uma ventilação adequada e evitar a acumulação de sujidade ou poeira:
 - Não instale o transformador em posição horizontal, às avessas, para trás ou de lado.
 - Não coloque o transformador numa estante, num tapete, numa cama ou num armário.
 - Não tape o transformador com panos, por exemplo, cortinas nem com outros objetos, como jornais, etc.
 - Não instale o transformador como mostrado abaixo.

Circulação de ar bloqueada.

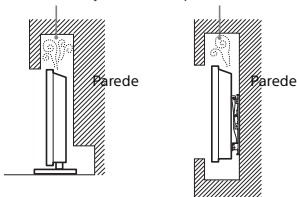

Cabo de alimentação

Manipule o cabo de alimentação e a tomada da seguinte maneira para evitar todo o risco de incêndio, choque elétrico ou avaria e/ou feridas:

- Utilize apenas um cabo de alimentação fornecido pela Sony e não por outros fornecedores.
- Introduza a ficha na tomada até ao fim.
- Este transformador funciona apenas com corrente alternada de 220 V - 240 V.
- Por motivos de segurança, desligue o cabo de alimentação e evite que os seus pés fiquem entre os cabos quando efetuar as ligações.
- Desligue o cabo de alimentação da tomada elétrica antes de trabalhar com o transformador ou de deslocá-lo.
- Afaste o cabo de alimentação de fontes de calor.
- Desligue a ficha e limpe-a regularmente. Se a ficha estiver húmida e coberta de pó, o isolamento pode ficar danificado, o que pode provocar um incêndio.

Nota

- Não utilize o cabo de alimentação fornecido em qualquer outro equipamento.
- Não entale, dobre ou torça o cabo à força. Os fios principais podem ficar descarnados ou ser cortados.
- Não modifique o cabo de alimentação.
- Não coloque objetos pesados em cima do cabo de alimentação.
- Nunca puxe pelo próprio cabo de alimentação quando o desligar.
- Não ligue muitos aparelhos à mesma tomada.
- Não utilize uma tomada de corrente que não esteja bem presa à parede.

NOTA SOBRE O TRANSFORMADOR DE CORRENTE (apenas para modelos com adaptador de corrente fornecido)

Atenção

Para reduzir o risco de incêndio ou choque elétrico, não exponha este aparelho à chuva ou humidade.

Para evitar o risco de incêndio ou choque elétrico, não coloque recipientes com líquidos, como jarras, em cima do aparelho. Não instale este equipamento num espaço fechado, como uma estante ou uma unidade semelhante.

- Certifique-se de que a tomada de corrente elétrica está instalada perto do equipamento e é de fácil acesso.
- Certifique-se de que utiliza o transformador de corrente e o cabo de alimentação fornecidos.
- Não utilize outro transformador de corrente. Poderá provocar uma avaria.
- Ligue o transformador de corrente a uma tomada de corrente elétrica de fácil acesso.
- Não enrolar o cabo de alimentação à volta do transformador de corrente. O fio do núcleo poderá quebrar e/ou provocar uma avaria no recetor multimédia.



- Não toque no transformador de corrente com as mãos molhadas.
- Se notar alguma anomalia no transformador de corrente, desligue-o imediatamente da tomada de corrente elétrica.
- Enquanto estiver ligado à tomada de corrente elétrica, o aparelho não está desligado da fonte de alimentação, mesmo que o próprio aparelho tenha sido desligado.
- Uma vez que o transformador de corrente fica quente quando é utilizado durante um longo período de tempo, poderá sentir a superfície quente ao tocar com a mão.

Utilização proibida

Não instale/utilize o transformador em locais, ambientes ou situações como os listados abaixo, ou, caso contrário, o transformador pode funcionar mal e provocar um incêndio, choque elétrico, avaria e/ou feridas.

Local:

- Ao ar livre (sob a luz solar direta), perto do mar, num navio ou outra embarcação, dentro de um veículo, em instituições médicas, locais instáveis, perto de água, chuva, humidade ou fumo.
- Se o transformador for colocado no balneário de uma piscina pública ou estância termal, o transformador poderá ficar danificado pelo enxofre presente no ar, etc.



- Para uma melhor qualidade de imagem, não exponha o ecrã a iluminação ou luz solar direta.
- Evite deslocar o transformador de um local frio para um local quente. As variações de temperatura do local podem provocar a condensação da humidade. Isto pode fazer com que o transformador apresente uma imagem de fraca qualidade e/ou fraca cor. Se isto acontecer, deixe que a humidade se evapore completamente antes de ligar o transformador.

Ambiente:

- Não instale o transformador em locais que sejam: quentes, húmidos ou com muito pó; onde possam entrar insetos; onde possa estar sujeito a vibrações mecânicas, perto de objetos de fogo (velas, etc.). O transformador não deve ser exposto à água ou salpicos e não devem ser colocados quaisquer objetos que contenham líquidos, como por exemplo vasos, em cima do transformador.
- Não coloque o transformador num local húmido ou com poeiras ou numa divisão com fumo gorduroso ou vapor (junto de fogões ou humidificadores). Poderá ocorrer incêndio, choque elétrico ou deformação.



- Não instale o televisor em locais sujeitos a temperaturas muito elevadas, como, por exemplo, expostos à luz solar direta ou perto de um radiador ou aparelho de ar condicionado. O televisor poderá sobreaquecer nessa situação, o que pode causar a deformação da caixa e/ou uma avaria do televisor.



Situação:

- Não utilize o televisor quando tiver as mãos molhadas, com a tampa retirada, ou com acessórios não recomendados pelo fabricante. Desligue o televisor da tomada de corrente e da antena durante as trovoadas.
- Não instale o televisor de forma a que este fique projetado para um espaço aberto. Poderão ocorrer ferimentos ou danos provocados pelo facto de uma pessoa ou objeto embater no televisor.



Peças danificadas:

- Não lance nada contra o televisor. O vidro do ecrã pode partir-se devido ao impacto e provocar ferimentos graves.
- Se a superfície do televisor rachar, não toque nela até ter desligado o cabo de alimentação. Além do mais, isso pode causar um choque elétrico.

Quando não estiver a ser utilizado

- Se não vai utilizar o televisor durante vários dias, deve desligá-lo da alimentação por razões ambientais e de segurança.
- Como o televisor não está desligado da alimentação quando está apenas em estado de desligado, retire a ficha da tomada para desligar o televisor completamente.
- Alguns televisores possuem funções que precisam que o televisor fique no modo de espera (standby) para funcionarem corretamente.

Para as crianças

- Não deixe as crianças subir para o televisor.
- Mantenha os acessórios fora do alcance das crianças, para que não possam ser engolidos por engano.

Se ocorrerem os seguintes problemas...

Desligue o televisor e retire a ficha da tomada imediatamente se algum dos seguintes problemas ocorrer.

Dirija-se a um agente ou centro de assistência Sony para enviar o televisor a um técnico de assistência qualificado para verificação.

Quando:

- O cabo de alimentação estiver danificado.
- A tomada de corrente não estiver bem presa à parede.
- O televisor estiver danificado por ter caído, ter sofrido uma pancada ou ter sido lançada alguma coisa contra ele.
- Se algum líquido ou objeto sólido penetrar nos orifícios da caixa.

Acerca da Temperatura do televisor LCD

Quando o televisor LCD é utilizado durante um período de tempo prolongado, a área em volta do painel aquece. Poderá sentir a superfície quente ao tocar com a mão.

SUPORTE DE PAREDE (apenas para modelos com Suporte de parede fornecido)

As informações abaixo apresentadas descrevem a correta utilização do suporte de parede. Leia estas informações na íntegra e utilize o suporte de parede corretamente.

Para os clientes:

Certifique-se de que cumpre as seguintes precauções de segurança para evitar ferimentos graves devido a incêndio, choque elétrico ou quedas do produto.

- Certifique-se de que a instalação é efetuada por contratantes licenciados e mantenha as crianças afastadas do local durante a instalação.
- Solicite o transporte e a desmontagem do televisor a contratantes licenciados.
- Não retire os parafusos, etc., após a montagem do televisor.
- Não efetue quaisquer alterações às peças do suporte de parede.
- Não instale outro equipamento que não o produto especificado.
- Não coloque outra carga que não o televisor no suporte de parede.
- Não se encoste nem se pendure no televisor.
- Não manuseie o televisor com força excessiva durante a limpeza ou a manutenção.

Para os agentes e contratantes da Sony:

As instruções seguintes destinam-se apenas aos agentes e contratantes da Sony. Leia as precauções de segurança abaixo apresentadas e preste especial atenção à segurança durante a instalação, manutenção e verificação deste produto.

- Ao manusear ou montar o televisor, segure-o pelos lados. Não levante o televisor pela barra em forma de U.

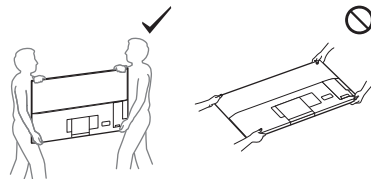
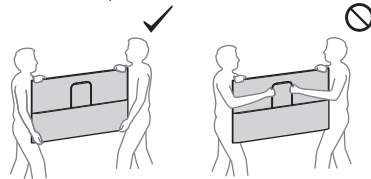

- Ao manusear ou instalar o televisor, não deite o televisor.

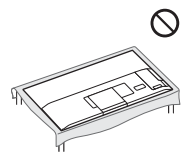

- Não instale o suporte de parede em paredes nas quais os cantos ou os lados do televisor fiquem salientes em relação à superfície da parede.



- Não instale o televisor por cima ou por baixo de um aparelho de ar condicionado.

- Certifique-se de que instala o Suporte de parede de forma segura na parede, seguindo as instruções no Guia de Instalação do Suporte de Parede fornecido. Se algum dos parafusos estiver solto ou cair, o suporte de parede poderá cair e provocar ferimentos ou danos materiais.
- Certifique-se de que usa os parafusos fornecidos e as partes de fixação, seguindo adequadamente as instruções dadas no Guia de Instalação do Suporte de parede fornecido. Se utilizar outros acessórios, o televisor poderá cair e provocar ferimentos pessoais ou danos no televisor.

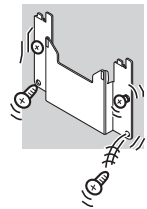

- Certifique-se de que monta o suporte adequadamente, seguindo os procedimentos descritos no Guia de Instalação do Suporte de Parede fornecido.
- Aperte firmemente os parafusos na posição indicada.
- Não submeta o televisor a impactos durante a instalação.
- Instale o televisor numa parede perpendicular e plana.
- Após a correta instalação do televisor, fixe corretamente os cabos.
- Não permita que o cabo de alimentação ou os cabos de ligação fiquem trilhados, uma vez que os condutores internos poderão ficar expostos e provocar curtos-circuitos ou cortes elétricos.

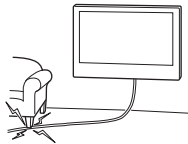

- Limpe o pó do ecrã/da caixa com cuidado com um pano de limpeza macio. Se não conseguir limpar bem o pó, humedeça ligeiramente um pano macio numa solução de detergente suave.
- Nunca pulverize água ou detergente diretamente sobre o televisor. Pode pingar para a base do ecrã ou para as peças exteriores e infiltrar-se no televisor, podendo causar danos no mesmo.
- Não utilize esfregões abrasivos, líquidos de limpeza alcalinos/ácidos, pós de limpeza ou solventes voláteis, como álcool, benzina, diluente ou inseticida. Se utilizar este tipo de materiais ou mantiver um contacto prolongado com materiais de borracha ou vinil danifica a superfície do ecrã e o material da caixa.
- Não toque no televisor se as suas mãos estiverem cobertas com alguma substância química, como creme de mãos ou protetor solar.
- É recomendado passar periodicamente o aspirador pelos orifícios de ventilação para assegurar uma ventilação adequada.
- Quando ajustar o ângulo do televisor, mova-o lentamente de forma a impedir que o televisor se desloque ou se separe da base.

PT

Precauções

Ver televisão

- Veja televisão com uma luz ambiente adequada, pois uma luz fraca ou ver televisão durante um longo período de tempo prejudica a vista.
- Se utilizar auscultadores, não regule o volume para um nível demasiado alto, para evitar lesões auditivas.

(Apenas modelos compatíveis com 3D)

- Alguns utilizadores podem sentir algum desconforto (esforço visual, fadiga ou náuseas) aquando da visualização de imagens de vídeo 3D ou quando jogarem jogos estereoscópicos 3D. A Sony recomenda que todos os utilizadores façam pausas regulares quando visualizam imagens de vídeo 3D ou quando jogam jogos estereoscópicos 3D. A duração e a frequência das pausas necessárias irão variar de pessoa para pessoa. Deve decidir o que é melhor para si. Se sentir algum desconforto, deve parar de visualizar imagens de vídeo 3D ou de jogar jogos estereoscópicos 3D até deixar de sentir esse desconforto; consulte um médico se necessário. Deve também consultar (i) o manual de instruções de quaisquer outros dispositivos ou acessórios utilizados com este televisor e (ii) o nosso website (www.sony.eu/support) para obter as informações mais recentes. A visão das crianças (especialmente crianças de idade inferior a seis anos) ainda se encontra em desenvolvimento. Consulte um médico (como, por exemplo, um pediatra ou um oftalmologista) antes de permitir que os seus filhos visualizem imagens de vídeo 3D ou joguem jogos estereoscópicos 3D. Os adultos devem vigiar as crianças para assegurar que estas seguem as recomendações indicadas acima.
- Não utilize, guarde ou deixe os Óculos 3D ou a pilha perto de uma chama ou em locais com uma temperatura elevada, como, por exemplo, sob a luz solar direta ou num automóvel exposto ao sol.

Ecrã LCD

- Embora o ecrã LCD seja fabricado com uma tecnologia de alta precisão e 99,99 % ou mais dos pixels sejam efetivos, podem aparecer sistematicamente pontos pretos ou pontos brilhantes de luz (vermelha, azul ou verde). Não se trata de uma avaria, mas sim de uma característica da estrutura do LCD.
- Não carregue nem risque o filtro frontal, nem coloque objetos em cima do televisor. Pode danificar o ecrã LCD ou a imagem ficar irregular.
- Se utilizar o televisor num local frio, as imagens podem ficar escuras ou com manchas. Não se trata de uma avaria. Este fenómeno desaparece logo que subir a temperatura.
- Se visualizar imagens fixas continuamente, pode produzir-se uma imagem fantasma. Essa imagem desaparece pouco depois.
- Durante a utilização do televisor, o ecrã e a caixa aquecem. Isso não é sinónimo de avaria.
- O ecrã LCD contém uma pequena quantidade de cristais líquidos. Para se desfazer deles, cumpra as regulamentações e imposições locais.

Utilizar e limpar o ecrã/a caixa do televisor

Desligue o cabo de alimentação que liga o televisor à tomada de corrente elétrica antes de limpar. Para evitar a degradação do material ou a degradação do revestimento do ecrã, respeite as seguintes precauções.

Equipamento opcional

- Coloque os componentes opcionais ou qualquer equipamento que emita radiação eletromagnética longe do televisor. Caso contrário, pode aparecer distorção da imagem e/ou som com ruído.
- Este equipamento foi testado e verificou-se que cumpre os limites estabelecidos pela Diretiva EMC, utilizando um cabo de sinal de ligação com menos de 3 metros.

Recomendação da ficha do tipo F

A projeção do cabo interno a partir da parte de ligação deve ser inferior a 1,5 mm.

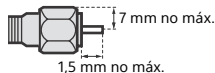

(Desenho de referência da ficha do tipo F)

Função Sem Fios da unidade

- Não utilize esta unidade na proximidade de equipamentos médicos (pacemakers, etc.), pois pode provocar uma avaria nesses equipamentos.
- Embora esta unidade transmita/receba sinais codificados, esteja atento à possibilidade de interceção não autorizada. Não nos responsabilizamos por problemas resultantes desse facto.

Cuidados ao manusear o telecomando

- Respeite a polaridade correta quando colocar as pilhas.
- Não use tipos de pilhas diferentes, nem misture pilhas novas com pilhas usadas.
- Deite as pilhas fora respeitando as leis de proteção ambiental. Algumas regiões podem ter regulamentações acerca da eliminação de pilhas. Aconselhe-se junto das autoridades locais.
- Utilize o telecomando com cuidado. Não entorne líquidos sobre o telecomando nem o pise ou deixe cair.
- Não coloque o telecomando num local perto de uma fonte de calor, num local exposto à luz solar direta ou numa sala húmida.

SUPORTE DE PAREDE (apenas para modelos com Suporte de parede fornecido)

- Se utilizar o televisor instalado no suporte de parede durante um longo período de tempo, a parede por trás ou por cima do televisor poderá perder a cor e o papel de parede poderá descolar, dependendo do material da parede.
- Se retirar o suporte para montagem na parede depois de o instalar na parede, os orifícios do parafuso mantêm-se.
- Não utilize o suporte de parede num local sujeito a vibrações mecânicas.

Eliminação do televisor



Tratamento de Equipamentos Elétricos e Eletrônicos no final da sua vida útil (Aplicável na União Europeia e em países Europeus com sistemas de recolha seletiva de resíduos)

Este símbolo, colocado no produto ou na sua embalagem, indica que este não deve ser tratado como resíduo urbano indiferenciado. Deve sim ser colocado num ponto de recolha destinado a resíduos de equipamentos elétricos e eletrónicos. Assegurando-se que este produto é corretamente depositado, irá prevenir potenciais consequências negativas para o ambiente bem como para a saúde, que de outra forma poderiam ocorrer pelo mau manuseamento destes produtos. A reciclagem dos materiais contribuirá para a conservação dos recursos naturais. Para obter informação mais detalhada sobre a reciclagem deste produto, por favor contacte o município onde reside, os serviços de recolha de resíduos da sua área ou a loja onde adquiriu o produto.



Tratamento de pilhas no final da sua vida útil (Aplicável na União Europeia e em países Europeus com sistemas de recolha seletiva de resíduos)

Este símbolo, colocado na pilha ou na sua embalagem, indica que estes produtos não devem ser tratados como resíduos urbanos indiferenciados. Em determinadas pilhas este símbolo pode ser usado em combinação com um símbolo químico. Os símbolos químicos para o mercúrio (Hg) ou chumbo (Pb) são adicionados se a pilha contiver mais de 0,0005 % em mercúrio ou 0,004 % em chumbo. Devem antes ser colocados num ponto de recolha destinado a resíduos de pilhas e acumuladores. Assegurando-se que estas pilhas são corretamente depositadas, irá prevenir potenciais consequências negativas para o ambiente bem como para a saúde, que de outra forma poderiam ocorrer pelo mau manuseamento destas pilhas. A reciclagem dos materiais contribuirá para a conservação dos recursos naturais. Se, por motivos de segurança, desempenho ou proteção de dados, os produtos necessitarem de uma ligação permanente a uma pilha integrada, esta só deve ser substituída por profissionais qualificados. Acabado o período de vida útil do aparelho, coloque-o no ponto de recolha de produtos elétricos/ eletrónicos de forma a garantir o tratamento adequado da bateria integrada. Para as restantes pilhas, por favor, consulte as instruções do equipamento sobre a remoção da mesma. Deposite a bateria num ponto de recolha destinado a resíduos de pilhas e baterias. Para informações mais detalhadas sobre a reciclagem deste produto, por favor contacte o município onde reside, os serviços de recolha de resíduos da sua área ou a loja onde adquiriu o produto.

Peças e Controlos

Controlos e Indicadores

Apenas KD-75XD9405, KD-65/55XD9305

Exceto KD-75XD9405, KD-65/55XD9305

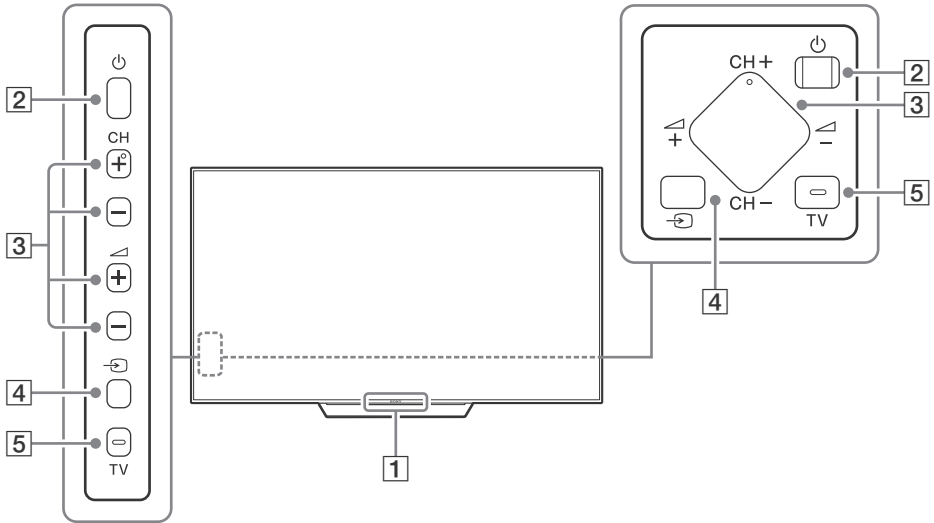

1 Sensor do telecomando*1 / Sensor de luz*1 / Iluminação LED / Transmissor de Sincronização 3D*1*2

A Iluminação LED acende ou pisca de acordo com o estado do televisor.

- Branco
Quando ligar o televisor/modo sem imagem/atualização de software, etc.
- Ciano
Quando estabelecer uma ligação sem fios com um dispositivo móvel.
- Cor-de-rosa*2
Modo de gravação.
- Âmbar
O temporizador está programado.

2 (Alimentação)

3 CH +/- (Canal) +/- (Volume)

4 (Seleção de entrada) Apresenta e seleciona a fonte de entrada.

5 TV Mudar para um canal de televisão ou para a emissão de outras aplicações.

*1 Não colocar nada perto do sensor.

*2 Apenas em determinadas regiões/países/modelos de televisor.

PT

Utilizar o Telecomando

Descrição das Partes do Telecomando

A forma, localização, disponibilidade e função do botão do telecomando pode variar, dependendo do região/país/modelo de televisor.

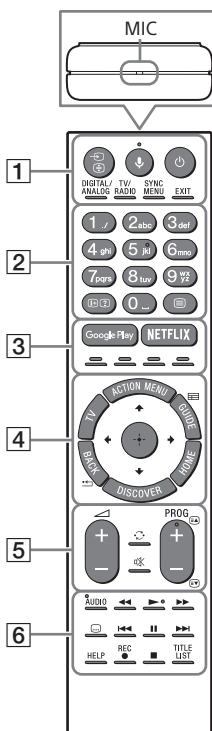

- 1** / (**Seleção de entrada/Fixar teletexto**)
No modo de televisão: Apresenta e seleciona a fonte de entrada.
No modo de Teletexto: Fixar a página atual.

(**Microfone**)

Utilize a função de voz. (p. ex., procure vários conteúdos por voz.)

(**Televisor em modo de espera**)

Ligar ou desligar o televisor (modo de espera).

DIGITAL/ANALOG

Alternar entre o modo digital e analógico.

TV/RADIO

Alternar entre emissões de TV ou RADIO.

SYNC MENU

Apresentar o menu BRAVIA Sync.

EXIT

Regressar ao ecrã anterior ou sair do menu. Quando está disponível um serviço de Aplicação Interativa, carregue para sair do serviço.

2 **Botões numéricos**

/ (**Revelação de Informação/Teletexto**)

Apresentar informações.

(Teletexto)

Apresentar informações de teletexto.

3 Google Play

Aceder ao serviço online "Google Play".

NETFLIX (Apenas em determinadas regiões/países/modelos de televisor)

Aceder ao serviço online "NETFLIX".

Botões coloridos

Executar funções correspondentes nesse momento.

4 **ACTION MENU**

Apresentar uma lista de funções contextuais.

TV

- Mudar para um canal de televisão ou para a emissão de outras aplicações.
- Ligue o televisor para exibir o canal de TV ou entrada.

GUIDE

Apresentar o guia de programas digital.

BACK

Voltar ao ecrã anterior.

HOME

Mostrar o Menu Inicial do televisor.

DISCOVER

Aceder à Barra de Conteúdos para pesquisar conteúdos.

(Introduzir/Selecionar item)

5 +/- (Volume)

Ajustar o volume.



(Saltar)

Saltar para a frente e para trás entre dois canais ou entradas. O televisor alterna entre o canal ou entrada atual e o último canal ou entrada selecionada.

(Sem som)

Cortar o som. Carregar novamente para restaurar o som.

PROG +/-

No modo de televisão: Selecionar o canal.
No modo de Teletexto: Selecionar a página seguinte  ou anterior .

6 **AUDIO**

Mudar o idioma do programa que está a ser visualizado nesse momento.



Agir sobre conteúdos multimédia no televisor e no dispositivo compatível com BRAVIA Sync que esteja ligado.

(Configurar legendas)

Ligar ou desligar as legendas (quando a funcionalidade está disponível).

HELP

Apresentar Menu de Ajuda. O Guia de Ajuda pode ser consultado a partir daqui.

REC

Gravar o programa atual com a função de gravação USB HDD.

TITLE LIST

Apresentar a lista de títulos.

Diagrama de Ligações

Para mais informações acerca das ligações, consulte o Guia de ajuda (página 2).

Apenas KD-75XD9405, KD-75XD85xx, KD-65/55XD9305

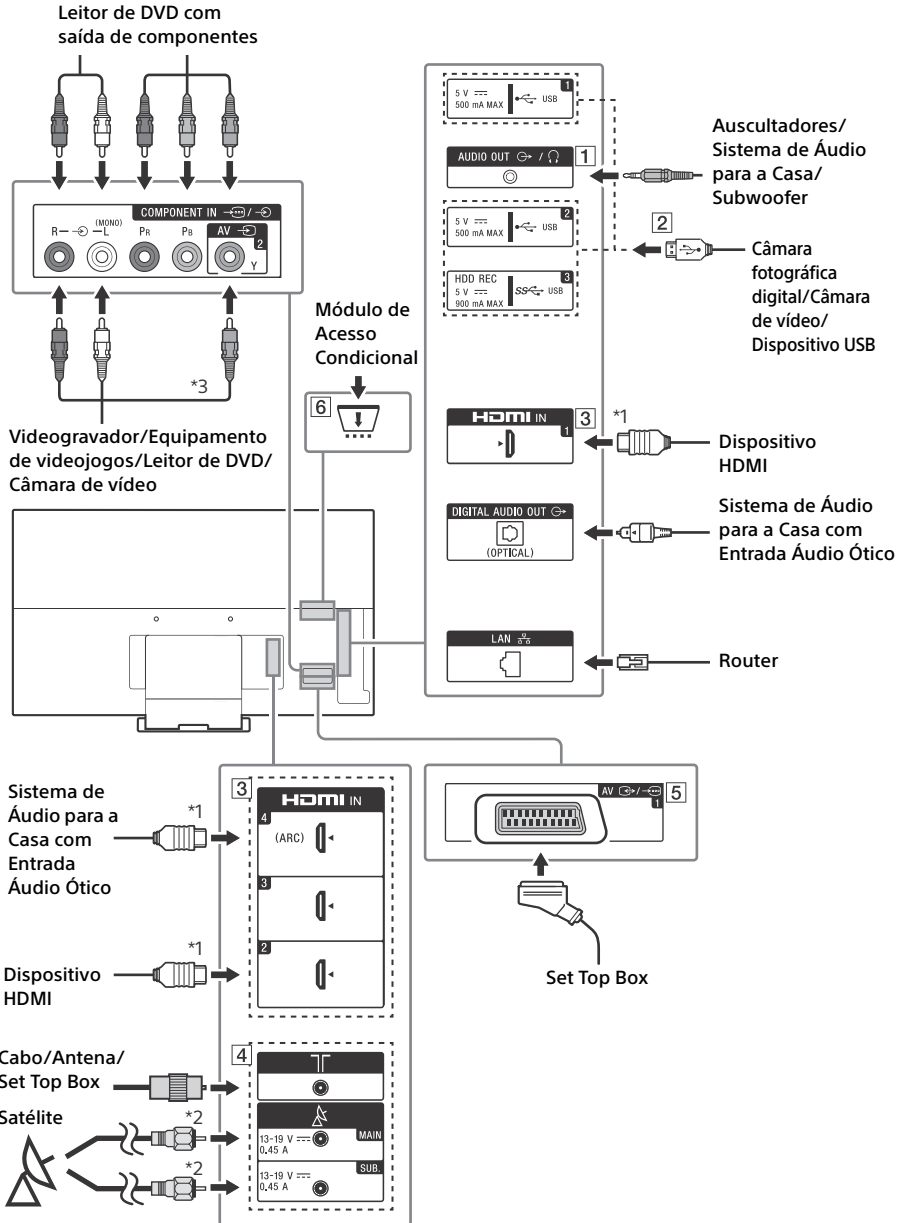

Exceto KD-75XD9405, KD-75XD85xx, KD-65/55XD9305

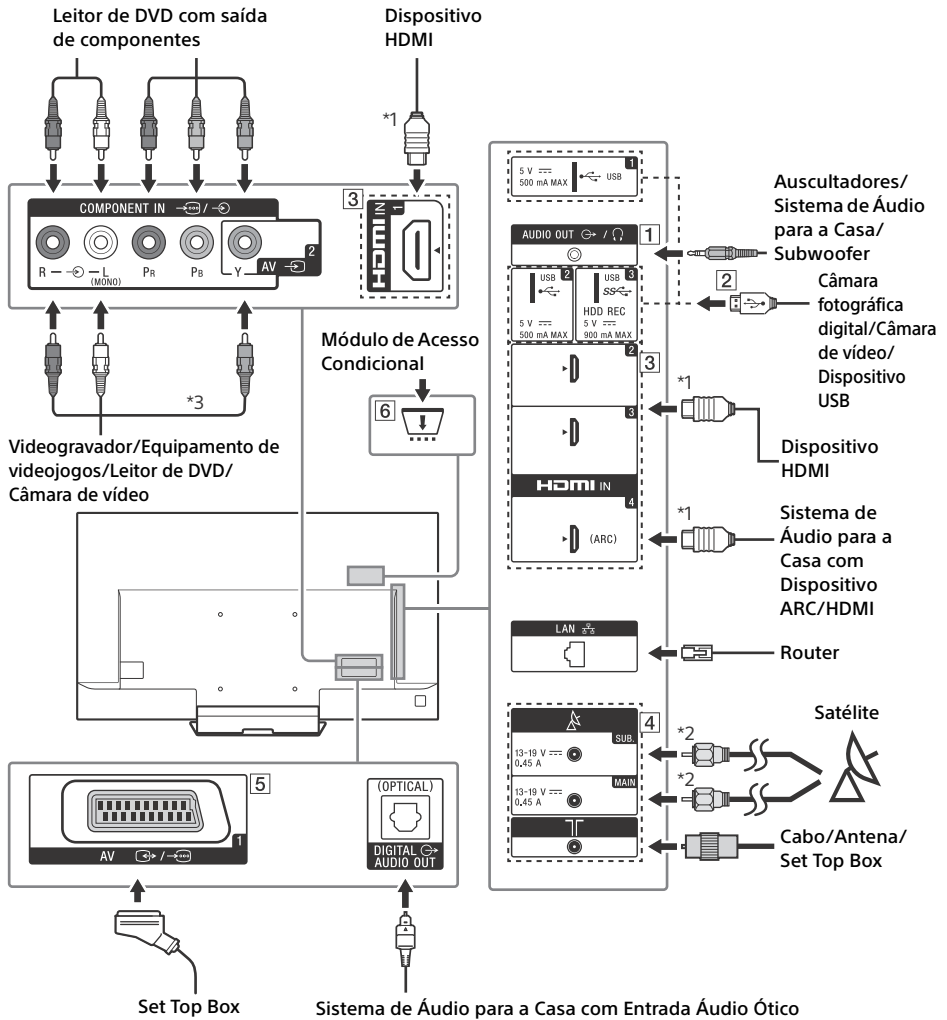

PT

1 **AUDIO OUT***⁴

- Para ouvir o som do televisor através do equipamento ligado, carregue em **HOME**. Selecione [Definições] → [Som] → [Saída de Áudio/Auscultador] e em seguida seleccione o item pretendido.

2 **USB 1/2, *SS* USB 3 (HDD REC)*⁵**

- Ligar um grande dispositivo USB pode interferir com outros dispositivos ligados junto do mesmo.
- Ao ligar um grande dispositivo USB, ligue à tomada USB 1.

3 **HDMI IN 1/2/3/4**

- Se ligar um sistema de áudio digital que seja compatível com tecnologia Audio Return Channel (ARC), utilize a HDMI IN 4. Caso contrário, é necessária uma ligação adicional com DIGITAL AUDIO OUT (OPTICAL).

4 **(Entrada RF), (Entrada satélite)**

- Ligações para antena terrestre/cabo e satélite. Passos da ligação: MAIN → Antena → SUB.
- Para tomada SUB., ligue apenas quando estiver a usar o modo de sintonizador duplo para o Cabo de Distribuição Único EN50494.

5 **AV 1**

- Ligue com um cabo SCART. Ao ligar um decodificador analógico, o sintonizador de televisão emite sinais codificados para o decodificador e este decodifica os sinais antes de os emitir.

6 **CAM (Módulo de Acesso Condicional)**

- Permite o acesso a serviços de televisão pagos. Para mais informações, consulte o manual de instruções fornecido com o CAM.
- Não introduza o smart card diretamente na ranhura CAM do televisor. Tem de ser introduzido no Módulo de Acesso Condicional fornecido pelo seu agente autorizado.
- O CAM não é suportado em todos os países/regiões. Verifique com o seu agente autorizado.
- Pode aparecer uma mensagem do CAM quando muda para um programa digital depois de utilizar vídeo Internet.

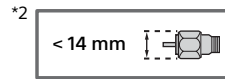
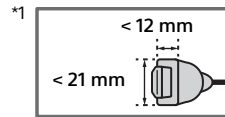

*3 Ao ligar equipamento mono, ligue à tomada de áudio L (MONO).

*4 Compatível apenas com cabo Mini-tomada estéreo de 3-pólos.

*5 Apenas em determinadas regiões/países/modelos de televisor.

Instalar o televisor na parede

Utilizar o suporte de parede fornecido (apenas KD-75XD9405, KD-65/55XD9305)

Para os clientes

É necessário possuir uma formação técnica adequada para instalar este produto. Solicite a instalação a agentes da Sony ou a empresas contratadas autorizadas e preste especial atenção à segurança durante a instalação. A Sony não se responsabiliza por quaisquer danos ou ferimentos provocados pela utilização indevida ou instalação incorreta, nem pela instalação de um produto diferente dos produtos especificados. Os seus direitos estatutários (caso existam) não são afetados.

Para os agentes e empresas contratadas da Sony

É necessário possuir uma formação técnica adequada para instalar este produto. Leia atentamente este manual de instruções para efetuar a instalação com segurança. A Sony não se responsabiliza por quaisquer danos ou ferimentos provocados pela utilização indevida ou instalação incorreta.

Nota

- Consulte a página 3 (Informações de segurança) e a página 7 (Precauções) em SUPORTE DE PAREDE antes de efetuar a instalação do suporte de parede.
- Quando voltar a colocar o suporte de fixação para mesas, certifique-se de que aperta os parafusos (anteriormente retirados) nos orifícios originais na parte traseira do televisor.
- Certifique-se de que a parede tem espaço suficiente para o televisor e capacidade para suportar um peso quatro vezes superior ao peso do televisor. Consulte a tabela seguinte para obter informações sobre a instalação do televisor na parede. Consulte a página 25-27 (Características técnicas) para obter informações sobre o peso do televisor.



Para obter instruções sobre a instalação do suporte de parede do seu modelo de televisor, consulte o Guia de Instalação do Suporte de Parede fornecido.

Utilizar o suporte de parede opcional

Este manual de instruções do televisor mostra apenas os passos de preparação do televisor, antes de o instalar na parede.

Para os clientes:

Para proteção do produto e por razões de segurança, a Sony recomenda vivamente que a instalação do seu televisor seja efetuada por agentes Sony ou contratantes licenciados. Não tente instalá-lo por si próprio.

Para os agentes e contratantes da Sony:

Preste total atenção às medidas de segurança durante a instalação, manutenção periódica e análise deste produto.

É necessária uma formação técnica adequada para instalar este produto, especialmente para determinar a resistência da parede para suportar o peso do televisor. Certifique-se de que a instalação deste produto na parede é efetuada por agentes Sony ou por contratantes licenciados e preste atenção às medidas de segurança durante a instalação. A Sony não se responsabiliza por quaisquer danos ou ferimentos causados pela utilização indevida ou instalação incorreta.

Utilize o suporte de parede SU-WL450 (não fornecido) (KD-65/55XD9305, KD-65/55XD85xx, FW-65/55XD85xx) para instalar o televisor na parede.

Ao instalar o suporte de parede, consulte também as instruções de funcionamento e o guia de instalação fornecidos com o suporte de parede.

Nota

- Certifique-se de que guarda os parafusos retirados num local seguro, mantendo-os afastados de crianças.



Para obter instruções sobre a instalação do suporte de parede do seu modelo de televisor, consulte o website seguinte:

www.sony.eu/tv/wall-mount-bracket-manual

Apenas KD-65/55XD9305

- 1 Retire a cobertura da base e as coberturas do terminal.

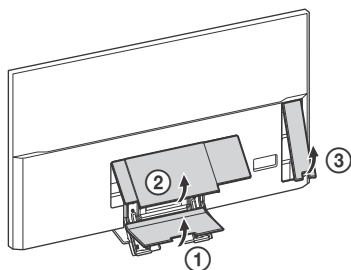

- 2 Retire os parafusos da parte de trás do televisor.

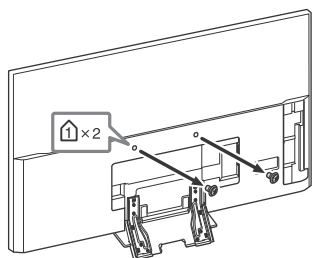

- 3 Instale a fixação de parede (fornecida com o televisor) à parte de trás do televisor (para ficar paralelo à parede).

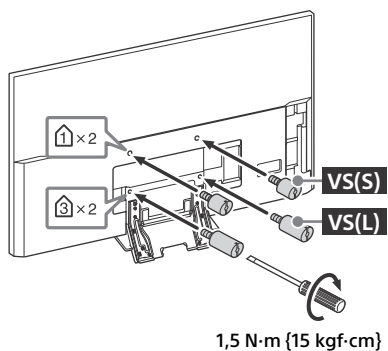

Nota

- Se utilizar uma chave de fendas elétrica, fixe o torque para aproximadamente 1,5 N·m {15 kgf·cm}.
- Certifique-se que aperta a Fixação de Parede quando os fixar ao televisor. Utilize apenas uma chave de fendas de ponta chata para instalar a Fixação de Parede. A utilização de outra ferramenta pode resultar num excesso de torque da Fixação de Parede e danificar o televisor.

Apenas KD-65/55XD85xx, FW-65/55XD85xx

Retire os parafusos da parte de trás do televisor.

KD-65XD85xx, FW-65XD85xx

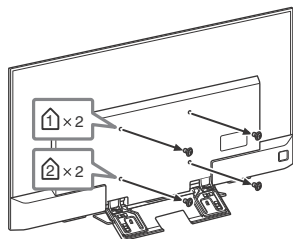

KD-55XD85xx, FW-55XD85xx

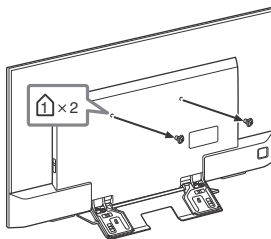

Apenas KD-75XD9405, KD-75XD85xx, FW-75XD85xx

O televisor pode ser montado num Suporte de parede (não fornecido) fora da caixa, conforme embalado.

Prepare o televisor para o Suporte de parede antes de efectuar as ligações com o cabo.

Para protecção do produto e por razões de segurança, a Sony recomenda vivamente que a instalação do televisor na parede seja realizada por profissionais qualificados. Não tente instalá-lo por si próprio.

- Siga as instruções fornecidas com o Suporte de parede para o seu modelo. É necessária uma formação técnica adequada para instalar este televisor, especialmente para determinar a resistência da parede para suportar o peso do televisor.
- Certifique-se de que armazena os parafusos não utilizados e o Suporte de fixação para mesas num local seguro até estar pronto para prender o Suporte de fixação para mesas. Mantenha os parafusos fora do alcance de crianças pequenas.

Apenas KD-75XD9405

- 1** Retire a cobertura da base e as coberturas do terminal.

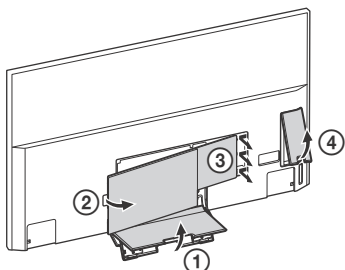

- 2** Retire os parafusos da parte de trás do televisor.

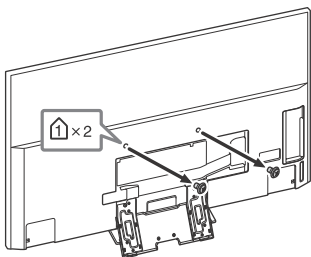

- 3** Instale a fixação de parede (fornecida com o televisor) à parte de trás do televisor (para ficar paralelo à parede).

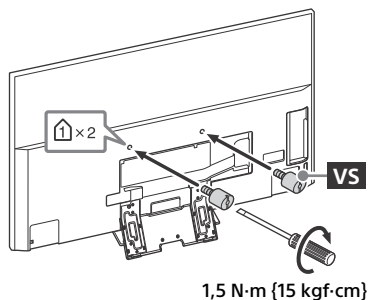

Nota

- Se utilizar uma chave de fendas elétrica, fixe o torque para aproximadamente 1,5 N-m {15 kgf-cm}.
- Certifique-se que aperta a Fixação de Parede quando os fixar ao televisor.
Utilize apenas uma chave de fendas de ponta chata para instalar a Fixação de Parede. A utilização de outra ferramenta pode resultar num excesso de torque da Fixação de Parede e danificar o televisor.

- 4** Separar o suporte de fixação para mesas do televisor.

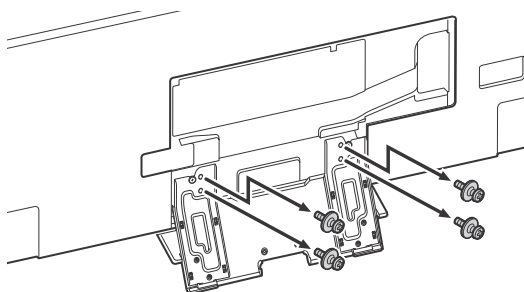

- 5** Instalar o Suporte de Parede (não fornecido) utilizando os parafusos (não fornecidos).

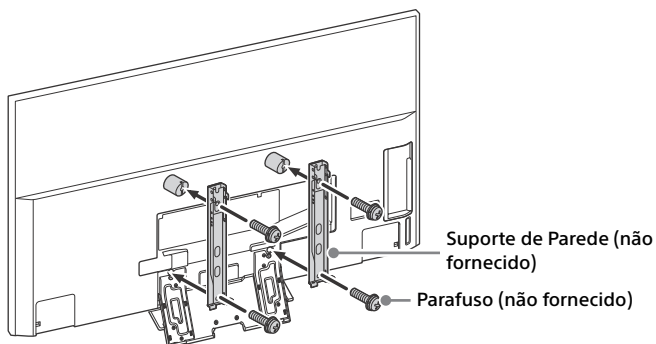

Nota

- Se utilizar uma chave de fendas elétrica, fixe o torque para aproximadamente 1,5 N-m {15 kgf-cm}.

Apenas KD-75XD85xx, FW-75XD85xx

1 Retire a cobertura da base.

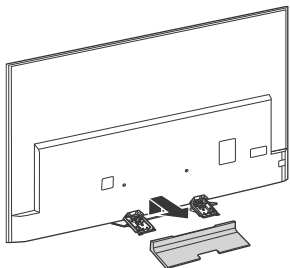

2 Retire os parafusos da parte de trás do televisor.

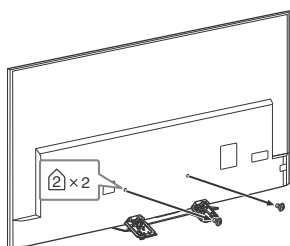

3 Separar o suporte de fixação para mesas do televisor.

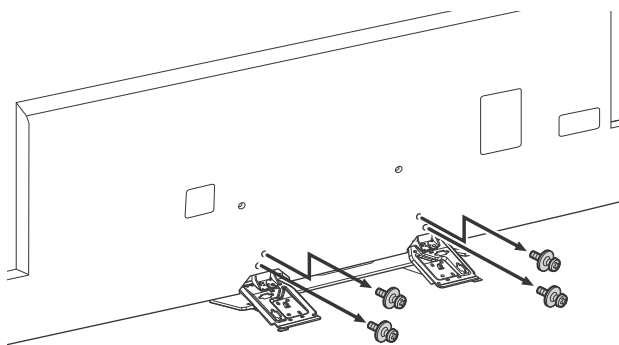

4 Instalar o Suporte de Parede (não fornecido) utilizando os parafusos (não fornecidos).

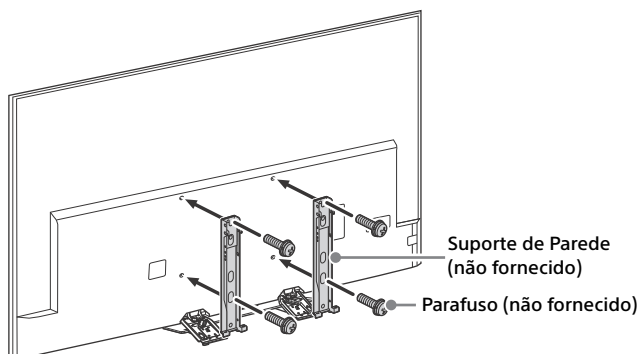

Nota

- Se utilizar uma chave de fendas elétrica, fixe o torque para aproximadamente 1,5 N·m {15 kgf·cm}.

Resolução de problemas

Para manter o software do seu televisor atualizado, é necessário descarregar a informação de software mais recente através do sistema de transmissão digital ou da internet e atualizar o software. Selecione [At Agora] para iniciar a atualização do software. O LED de iluminação pisca enquanto o software está a ser atualizado.

O seguinte ecrã com [Updating...] (A atualizar...) irá aparecer enquanto o software está em atualização.

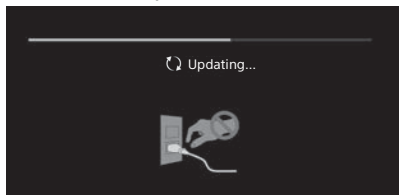

Não desligue o cabo de alimentação CA durante a atualização de software. Se o fizer, a atualização de software poderá não terminar completamente e poderá provocar uma avaria do software. As atualizações de software podem demorar até 30 minutos. Se não pretender atualizar automaticamente o software, carregue em **HOME** e selecione [Ajuda] → [Atualização do software do sistema] → [Transf. Automática de Software] → [Desativar].

Quando liga o televisor à tomada, o televisor poderá não ligar durante algum tempo, mesmo que carregue no botão de alimentação no telecomando ou no televisor, visto que demora algum tempo a inicializar o sistema. Aguarde cerca de um minuto e, em seguida, volte a operar.

Quando liga carregando no botão de alimentação no telecomando ou no televisor, demora algum tempo até o LED de iluminação ligar e até o telecomando ficar funcional.

Quando o LED de iluminação estiver a piscar a vermelho, anote o número de vezes que pisca (o tempo de intervalo é de três segundos).

Se o LED de iluminação piscar a vermelho, reinicie o televisor desligando o cabo de alimentação durante dois minutos, e em seguida, ligue o televisor.

Se o problema persistir, contacte o seu agente ou centro de assistência Sony e indique o número de vezes que o Iluminação LED pisca a vermelho (o tempo de intervalo é de três segundos). Desligue o cabo de alimentação e informe o seu agente ou centro de assistência Sony.

Quando o LED de iluminação não estiver a piscar, verifique os itens constantes das tabelas seguintes.

Também pode consultar a resolução de problemas no Guia de Ajuda ou realizar um autodiagnóstico, selecionando [Ajuda] → [Autodiagnóstico]. Se o problema persistir, solicite a reparação do televisor a um técnico de assistência qualificado.

Problemas e soluções

Não aparece imagem (o ecrã está escuro) e não há som.

- Verifique a ligação da antena/cabo.
- Ligue o televisor ao cabo de alimentação e carregue em  no televisor ou no telecomando.

Não é possível sintonizar alguns programas.

- Verifique a ligação da antena/cabo.
- O cabo de satélite poderá entrar em curto-circuito ou poderá haver problemas de ligação no cabo. Verifique a ligação do cabo e, em seguida, desligue o televisor com o interruptor de ligar/desligar alimentação e volte a ligar.
- A frequência que introduziu está fora do intervalo. Consulte a empresa de transmissão de satélite recebida.

Não foram encontrados serviços (programas) de televisão por cabo.

- Verifique a ligação do cabo ou a configuração de sintonização.
- Tente a [Sintonia digital automática] selecionando [Antena] em vez de [Cabo].

O telecomando não funciona.

- Substitua as pilhas.

Esqueceu a palavra-passe de [Bloqueio Parental].

- Introduza o código PIN 9999. Atualize o código PIN, selecionando [Definições] → [Bloqueio Parental] → [Altere o código PIN].

A área na proximidade do televisor aquece.

- Quando o televisor é utilizado durante um período de tempo prolongado, a área na proximidade do televisor aquece. Poderá sentir a superfície quente ao tocar com a mão.

Áudio ou vídeo bloqueados, um ecrã em branco ou o televisor não responde aos botões do televisor ou do telecomando.

- Efetue um reinício simples do televisor, desligando o cabo de alimentação CA durante dois minutos e, em seguida, ligue-o novamente.

Os botões , CH+/-, , +/-, e TV não se encontram no televisor.

- Consulte a ilustração abaixo para saber a localização dos botões no televisor.

Apenas KD-75XD9405, KD-65/55XD9305

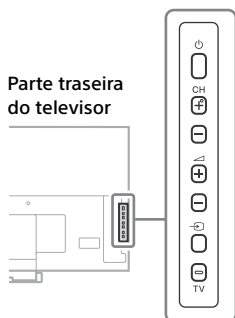

Exceto KD-75XD9405, KD-65/55XD9305

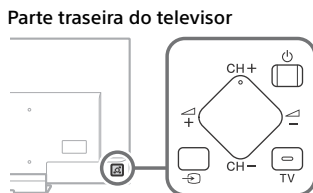

A iluminação LED está acesa.

- Se não pretende acender a iluminação LED, pode apagá-la. Carregue em **HOME** e, em seguida, selecione [Definições] → [Iluminação LED] → [Desativar].

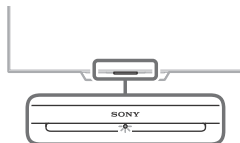

Não é possível ligar a um router sem fios através de WPS (Wi-Fi Protected Setup).

- Se utilizar segurança WEP, selecione [Fácil] → [Wi-Fi] → [Ligar através da lista de pesquisa]. Em seguida, selecione o nome da rede (SSID) que pretende ligar.

Não é possível encontrar o nome da rede necessária na configuração da rede.

- Selecione [[Introdução manual]] e carregue em  para introduzir o nome da rede.

Características técnicas

Sistema

Sistema do ecrã

Ecrã LCD (Visor de Cristal Líquido),
Retroluminação LED

Sistema de televisão

Dependendo do país/área/modelos de televisor

Analogico: B/G, D/K, L, I

Digital: DVB-T/DVB-C

DVB-T*

Satélite*: DVB-S/DVB-S2

Sistema de Cor/Vídeo

Analogico: PAL, SECAM, NTSC3.58 (apenas vídeo),

NTSC4.43 (apenas vídeo)

Digital: Consulte o Guia de ajuda.

Cobertura de canais

Dependendo do país/área/modelos de televisor

Analogico: UHF/VHF/Cabo

Digital: UHF/VHF/Cabo

Satélite*: Frequência IF 950-2.150 MHz

Saída de som

KD-75XD9405, KD-75XD85xx, KD-65/55XD9305:

7,5 W + 7,5 W + 7,5 W + 7,5 W

KD-65/55XD85xx: 10 W + 10 W

Tecnologia sem fios

Protocolo IEEE802.11ac/a/b/g/n

(IEEE802.11ac pode não estar disponível
dependendo da sua região/país.)

Bluetooth Versão 4.1

* Nem todos os televisores têm tecnologia DVB-T2 ou
DVB-S/S2 ou terminal de antena satélite.

Tomadas de Entrada/Saída

Antena (aérea)/cabo

Terminal externo de 75 ohm para VHF/UHF

Antena do satélite

Conector de tipo F fêmea IEC169-24, 75 ohm.

DISeqC 1.0, LNB 13 V/18 V & tom 22 kHz,

Distribuição por um Cabo EN50494.

AV1

Euroconector de 21 pinos (norma CENELEC)

incluindo entrada de áudio/vídeo, entrada RGB e
saída áudio/vídeo de TV.

COMPONENT IN

YPbPr (Vídeo componente): 1080p (50, 60 Hz),

1080i (50, 60 Hz), 720p (50, 60 Hz), 576p, 576i,

480p, 480i

Entrada de áudio (tomadas RCA)

AV2

Entrada de vídeo (tomada de pinos RCA normal
com entrada Y)

HDMI IN 1, 2, 3, 4 (suporta resolução 4K,

HDCP 2.2-compatível)

Vídeo (2D):

4096 × 2160p (50, 60 Hz)*, 4096 × 2160p

(24 Hz)*, 3840 × 2160p (50, 60 Hz), 3840 × 2160p

(24, 25, 30 Hz), 1080p (30, 50, 60 Hz), 1080/24p,

1080i (50, 60 Hz), 720p (30, 50, 60 Hz), 720/24p,

576p, 576i, 480p, 480i, Formatos PC

* 3840 × 2160p é apresentado quando é introduzido

4096 × 2160p

Vídeo (3D) (apenas modelos compatíveis com 3D):

Fotograma compacto: 1080p (30 Hz), 1080/24p,

1080i (50, 60 Hz), 720p (30, 50, 60 Hz), 720/24p

Lado-a-lado: 1080p (50, 60 Hz), 1080/24p,

1080i (50, 60 Hz), 720p (50, 60 Hz)

Uma sobre a outra: 1080p (30, 50, 60 Hz),

1080/24p, 1080i (50, 60 Hz), 720p (50, 60 Hz)

Áudio: PCM linear do canal 5,1: 32, 44,1, 48, 88,2,

96, 176,4 e 192 kHz, 16, 20 e 24 bits, Dolby Digital e

DTS

ARC (Audio Return Channel) (apenas HDMI IN 4)

DIGITAL AUDIO OUT (OPTICAL)

Tomada digital ótica (PCM linear de dois canais,

Dolby Digital, DTS)

AUDIO OUT (Mini-tomada estéreo)

Auscultadores, saída de áudio, subwoofer

Porta do dispositivo USB (SS) 3 (HDD REC)*1

Porta do dispositivo USB (SS) 3 dispositivos

HDD USB para funcionalidade REC)

As portas USB 1 e 2 suportam High Speed USB

(USB2.0).

A porta USB 3 suporta Super Speed USB (USB3.0).



Ranura CAM (Módulo de Acesso Condicional)



LAN

Conector 10BASE-T/100BASE-TX (Dependendo do

ambiente de operação da rede, a velocidade de

ligação pode variar. A taxa de comunicação e

qualidade de comunicação do modelo 10BASE-T/

100BASE-TX não são garantidas no caso deste

televisor.)

DC IN 24 V (apenas KD-65/55XD9305),

DC IN 19.5 V (apenas KD-55XD85xx)

Entrada de adaptador de corrente

Outros

Acessórios opcionais

Suporte de parede: SU-WL450

(apenas KD-65/55XD9305, KD-65/55XD85xx)

Subwoofer sem fios: SWF-BR100

Óculos 3D ativos: TDG-BT500A
(apenas KD-75XD9405, KD-65/55XD9305)



Temperatura de funcionamento
0 °C – 40 °C

Humidade de funcionamento
10 % – 80 % HR (não condensada)

Alimentação, Ficha de Produto e outros

Requisitos de alimentação

exceto modelo com adaptador de corrente fornecido

220 V - 240 V CA, 50 Hz

apenas modelos com adaptador de corrente fornecido

24 V DC com adaptador de corrente

(KD-65/55XD9305)

19,5 V DC com adaptador de corrente

(KD-55XD85xx / FW-55XD85xx)

Capacidade nominal: Entrada 220 V - 240 V CA, 50 Hz

Classe de eficiência energética

KD-75XD9405: A

KD-75XD85xx / FW-75XD85xx: A+

KD-65XD9305: B

KD-65XD85xx / FW-65XD85xx: A+

KD-55XD9305: B

KD-55XD85xx / FW-55XD85xx: A

Dimensões do ecrã (medido diagonalmente) (Aprox.)

KD-75XD9405: 189,3 cm / 75 polegadas

KD-75XD85xx / FW-75XD85xx: 189,3cm /

75 polegadas

KD-65XD9305: 163,9 cm / 65 polegadas

KD-65XD85xx / FW-65XD85xx: 163,9 cm /

65 polegadas

KD-55XD9305: 138,8 cm / 55 polegadas

KD-55XD85xx / FW-55XD85xx: 138,8 cm /

55 polegadas

Consumo de energia

no modo [Standard]

KD-75XD9405: 202 W

KD-75XD85xx / FW-75XD85xx: 147 W

KD-65XD9305: 167 W

KD-65XD85xx / FW-65XD85xx: 119 W

KD-55XD9305: 134 W

KD-55XD85xx / FW-55XD85xx: 103 W

no modo [Vívido]

KD-75XD9405: 352 W

KD-75XD85xx / FW-75XD85xx: 262 W

KD-65XD9305: 225 W

KD-65XD85xx / FW-65XD85xx: 214 W

KD-55XD9305: 217 W

KD-55XD85xx / FW-55XD85xx: 157 W

Consumo de energia anual médio*²

KD-75XD9405: 280 kWh

KD-75XD85xx / FW-75XD85xx: 204 kWh

KD-65XD9305: 232 kWh

KD-65XD85xx / FW-65XD85xx: 165 kWh

KD-55XD9305: 186 kWh

KD-55XD85xx / FW-55XD85xx: 143 kWh

Consumo de energia no modo de espera*³⁺⁴

0,50 W (27 W no modo de atualização do EPG/
software)

Resolução do ecrã

3.840 pontos (horizontal) × 2.160 linhas (vertical)

Potência nominal

USB 1/2: 5 V, $\overline{\text{---}}$, 500 mA MÁX

USB 3: 5 V, $\overline{\text{---}}$, 900 mA MÁX

Dimensões (Aprox.) (larg. × alt. × prof.)

com suporte de fixação para mesas

KD-75XD9405: 167,2 × 101,7 × 32,7 cm

KD-75XD85xx: 167,7 × 102,6 × 28,6 cm

KD-65XD9305: 145,8 × 89,1 × 27,5 cm

KD-65XD85xx: 145,4 × 89,4 × 27,9 cm

KD-55XD9305: 123,9 × 76,9 × 26,1 cm

KD-55XD85xx: 123,1 × 77,0 × 26,3 cm

sem suporte de fixação para mesas

KD-75XD9405: 167,2 × 96,0 × 5,2 cm

KD-75XD85xx: 167,7 × 96,9 × 4,9 cm

KD-65XD9305: 145,8 × 83,9 × 3,6 cm

KD-65XD85xx: 145,4 × 84,2 × 4,4 cm

KD-55XD9305: 123,9 × 71,7 × 3,6 cm

KD-55XD85xx: 123,1 × 71,7 × 4,4 cm

Peso (Aprox.)

com suporte de fixação para mesas

KD-75XD9405: 43,2 kg

KD-75XD85xx: 38,7 kg

KD-65XD9305: 32,1 kg

KD-65XD85xx: 23,9 kg

KD-55XD9305: 24,9 kg

KD-55XD85xx: 18,6 kg

sem suporte de fixação para mesas

KD-75XD9405: 38,7 kg

KD-75XD85xx: 33,4 kg

KD-65XD9305: 28,9 kg

KD-65XD85xx: 20,3 kg

KD-55XD9305: 22,0 kg

KD-55XD85xx: 15,1 kg

- *1 Apenas em determinadas regiões/países/modelos de televisor.
- *2 Consumo de energia por ano, com base no consumo de energia verificado com o televisor a funcionar 4 horas por dia durante 365 dias. O consumo de energia real irá depender da forma como o televisor é utilizado.
- *3 A energia em modo de espera (standby) especificada é atingida depois de o televisor concluir os processos internos n
- *4 O consumo de energia em modo de espera (standby) irá aumentar quando o televisor estiver ligado à rede.

Nota

- Não retire o cartão fictício da ranhura CAM (Módulo de Acesso Condicional) do televisor, exceto quando for para introduzir um smart card instalado no CAM.
- A disponibilidade dos acessórios opcionais depende dos países/região/modelo de televisor/stock.
- O design e as características técnicas estão sujeitos a alteração sem aviso prévio.

Aviso para a função de televisão digital

- Todas as funções relativas à televisão digital (DVB) estarão disponíveis apenas para os países ou áreas em que são transmitidos sinais terrestres digitais DVB-T/DVB-T2 (MPEG-2 e H.264/MPEG-4 AVC) ou onde existe acesso a um serviço de cabo compatível com DVB-C (MPEG-2 e H.264/MPEG-4 AVC). Por favor, confirme com o seu agente local se pode receber um sinal DVB-T/DVB-T2 no seu local de residência ou pergunte ao seu fornecedor de cabo se o seu serviço de cabo DVB-C é adequado para operação integrada com este televisor.
- O fornecedor de cabo pode cobrar um preço adicional pelos seus serviços e pode solicitar que concorde com os seus termos e condições de negócio.
- Este televisor cumpre com as especificações DVB-T/DVB-T2 e DVB-C, mas a compatibilidade com futuras transmissões terrestres digitais DVB-T/DVB-T2 e por cabo digitais DVB-C não é garantida.
- Algumas funções de televisão digital podem não estar disponíveis em alguns países/áreas e o cabo DVB-C pode não funcionar corretamente com alguns fornecedores.

Informação da marca registada

- Os termos HDMI e HDMI High-Definition Multimedia Interface e o logótipo HDMI são marcas comerciais ou marcas comerciais registadas da HDMI Licensing LLC nos EUA e noutros países.
- Fabricado sob licença da Dolby Laboratories. Dolby, Dolby Audio, e o símbolo double-D são marcas registadas da Dolby Laboratories.
- "BRAVIA" e BRAVIA são marcas comerciais da Sony Corporation.
- Gracenote, Gracenote eyeQ, Gracenote VideoID, Gracenote Video Explore, o logótipo Gracenote e o logótipo "Powered by Gracenote" são marcas comerciais registadas ou marcas comerciais da Gracenote nos Estados Unidos e/ou noutros países.
- Opera® Devices SDK from Opera Software ASA. Copyright 1995-2015 Opera Software ASA. All rights reserved.
- Wi-Fi, Wi-Fi Direct, Miracast, Wi-Fi Protected Setup e Wi-Fi CERTIFIED Logo, são marcas registadas ou marcas comerciais registadas da Wi-Fi Alliance.
- Para obter informações sobre patentes DTS, consulte <http://patents.dts.com>. Fabricado sob licença da DTS, Inc. DTS, o símbolo, & DTS e o símbolo em conjunto são marcas comerciais registadas e Digital Surround é uma marca comercial da DTS, Inc. © DTS, Inc. Todos os direitos reservados.
- Designed with UEI Technology™ Under License from Universal Electronics Inc. Portions © UEI 2000 – 2014
- O símbolo da palavra e os logótipos Bluetooth® são marcas comerciais registadas da Bluetooth SIG, Inc. e qualquer utilização desses símbolos por parte da Sony Corporation está sob licença. Outras marcas comerciais e nomes comerciais são propriedade dos respetivos proprietários.
- DiSEqC™ é uma marca comercial da EUTELSAT. Este televisor suporta DiSEqC 1.0. Este televisor não se destina ao controlo de antenas motorizadas.

- TUXERA é uma marca comercial registada da Tuxera Inc. nos E.U.A. e noutros países.
- O logótipo USB-IF SuperSpeed USB Trident é uma marca comercial registada da USB Implementers Forum, Inc. 

Sommario

NOTA IMPORTANTE.....	3
Informazioni di sicurezza.....	3
Precauzioni.....	7
Parti e comandi.....	9
Comandi e indicatori.....	9
Uso del telecomando.....	10
Descrizione delle parti del telecomando.....	10
Schema di collegamento.....	12
Installazione del televisore a parete.....	15
Uso della staffa di montaggio a parete in dotazione (Solo KD-75XD9405, KD-65/55XD9305).....	15
Uso della staffa di montaggio a parete opzionale.....	16
Solo KD-75XD9405, KD-75XD85xx, FW-75XD85xx.....	19
Risoluzione dei problemi.....	23
Problemi e soluzioni.....	23
Caratteristiche tecniche.....	25

Introduzione

Grazie per avere scelto questo prodotto Sony. Prima di mettere in funzione il televisore, si prega di leggere attentamente il presente manuale e di conservarlo per farvi riferimento in futuro.

Nota

- Prima di mettere in funzione il televisore, leggere le "Informazioni di sicurezza" (pagina 3).
- Le immagini e le illustrazioni utilizzate nella Guida all'installazione e nel presente manuale servono esclusivamente come riferimento e possono differire dal prodotto effettivo.
- La "xx" che compare nel nome del modello corrisponde a un codice numerico legato al design, al colore o al sistema TV.

Ubicazione della Guida all'installazione

La Guida all'installazione si trova sopra all'involucro di protezione all'interno dell'imballo del televisore.

Guida

La Guida spiega come utilizzare le funzioni del televisore. Per visualizzare la Guida sul televisore, premere **HELP** sul telecomando e selezionare [Guida].

Ubicazione della targhetta di identificazione

Le etichette indicanti il modello, la data di produzione (anno/mese) e la tensione di alimentazione sono ubicate sul retro del televisore o sull'imballo.

Per i modelli con alimentatore esterno:

Le etichette relative all'alimentatore, al modello e al numero di serie si trovano sul lato inferiore.

AVVERTIMENTO

PER EVITARE IL RISCHIO DI INCENDI, TENERE QUESTO PRODOTTO SEMPRE LONTANO DA CANDELE O ALTRE FIAMME LIBERE.



Le seguenti frasi integrano il manuale di istruzioni e, in caso di discordanza, prevalgono sul manuale di istruzioni.

Indicazioni specifiche e avvertenze per l'utilizzo di occhiali 3D in ambito domestico, richieste dal Ministero della Salute Italiano.

- L'utilizzo degli occhiali 3D è controindicato per i bambini al di sotto dei 6 anni di età.
- L'utilizzo continuativo degli occhiali 3D deve in ogni caso essere limitato a un tempo massimo orientativamente pari a quello della durata di uno spettacolo cinematografico.
- L'utilizzo degli occhiali 3D deve essere limitato esclusivamente alla visione di contenuti in 3D.
- Gli occhiali 3D devono essere utilizzati contestualmente agli strumenti correttivi della visione (ad es., occhiali da vista/lenti a contatto), qualora abitualmente utilizzati dall'utente.
- E' opportuno interrompere immediatamente la visione in 3D in caso di comparsa di disturbi agli occhi o di malessere generale e, nell'eventualità di persistenza degli stessi, consultare un medico.
- Gli occhiali 3D devono essere tenuti fuori dalla portata dei bambini qualora vi sia la presenza di piccole parti mobili ingeribili.
- La pulizia degli occhiali 3D deve essere fatta utilizzando un panno leggermente inumidito con una soluzione di sapone delicato e acqua tiepida, non usare prodotti a base alcolica.

- L'uso di sostanze disinfettanti può danneggiare il prodotto o comprometterne la funzionalità; è pertanto controindicato l'uso promiscuo degli occhiali 3D in caso di infezioni oculari o altre affezioni trasmissibili per contatto (a titolo meramente esemplificativo: congiuntivite, infestazioni del capo ecc...) fino alla completa scomparsa dell'infezione stessa.

NOTA IMPORTANTE

Questo prodotto è stato fabbricato da o per conto di Sony Corporation, 1-7-1 Konan Minato-ku Tokyo, 108-0075 Giappone. Eventuali richieste in merito alla conformità del prodotto in ambito della legislazione Europea, dovranno essere indirizzate al rappresentante autorizzato, Sony Belgium, bijkantoor van Sony Europe Limited, Da Vincilaan 7-D1, 1935 Zaventem, Belgio. Per qualsiasi informazione relativa all'assistenza tecnica o alla garanzia, si prega di fare riferimento agli indirizzi riportati separatamente sui documenti relativi all'assistenza o sui certificati di garanzia.

Avviso per il segnale wireless



Con la presente Sony Corporation dichiara che questa unità è conforme ai requisiti essenziali ed alle altre disposizioni pertinenti stabilite dalla direttiva 1999/5/CE. Per ulteriori dettagli, si prega di consultare il seguente URL: <http://www.compliance.sony.de/>

Avviso per i clienti: le seguenti informazioni si riferiscono esclusivamente ad apparecchi venduti in paesi che applicano le direttive UE.

Il sistema wireless del televisore può essere utilizzato nei seguenti paesi:

AT, BE, HR, CY, CZ, DK, EE, FI, FR, DE, GR, HU, IE, IT, LV, LT, LU, MT, NL, PL, PT, SK, SI, ES, SE, GB, IS, LI, NO, CH, BG, RO, TR, AL, BA, MK, MD, RS, ME, Kosovo

Questo dispositivo può essere utilizzato in altri paesi non europei.

Informazioni di sicurezza

ATTENZIONE

Le batterie non devono essere esposte a fonti di calore eccessivo, quali luce solare, fuoco o simili.

Non collocare il televisore in una posizione instabile. Il televisore potrebbe cadere, causando gravi lesioni personali o la morte.

Molte lesioni, in particolare ai bambini, possono essere evitate adottando semplici precauzioni, tra cui:

- Utilizzando mobili o supporti consigliati dal fabbricante del televisore.
- Utilizzando esclusivamente mobili in grado di sostenere con sicurezza il televisore.
- Assicurandosi che il televisore non fuoriesca dal bordo del mobile che lo sostiene.
- Non posizionando il televisore su mobili alti (ad esempio, armadi o librerie), senza fissare il mobile e il televisore su un supporto adatto.
- Non posizionando il televisore su un panno o altri materiali situati tra il televisore e il mobile che lo sostiene.
- Educando i bambini sui pericoli impliciti nel salire sui mobili per raggiungere i comandi del televisore.

Se il televisore esistente viene mantenuto e trasferito, si applicano le stesse considerazioni menzionate in precedenza.

Installazione/Impostazione

Installare e utilizzare il televisore attenendosi alle istruzioni di seguito al fine di evitare il rischio di incendi, scosse elettriche o danni e/o lesioni.

Installazione

- Il televisore deve essere installato in prossimità di una presa di rete facilmente accessibile.
- Posizionare il televisore su una superficie stabile e piana per evitare che possa cadere e causare lesioni personali o danni materiali.
- Installare il televisore in una posizione che non permetta di tirarlo, spingerlo o rovesciarlo.
- Per l'installazione a parete rivolgersi esclusivamente a personale qualificato.
- Per motivi di sicurezza, si consiglia caldamente di utilizzare esclusivamente accessori Sony, compresi:
 - Staffa di montaggio a parete in dotazione (Solo KD-75XD9405, KD-65/55XD9305)
 - Staffa di montaggio a parete SU-WL450 (Solo KD-65/55XD9305, KD-65/55XD85xx, FW-65/55XD85xx)
- Fissare la staffa di montaggio a parete al televisore utilizzando esclusivamente le viti fornite in dotazione. Le viti in dotazione sono come appaiono nell'illustrazione, misurate dalla superficie di fissaggio della staffa di montaggio a parete:
 - Il diametro e la lunghezza delle viti differiscono in base al modello di staffa per il montaggio a parete.
 - L'uso di viti diverse da quelle in dotazione può determinare danni interni al televisore o provocare la caduta, ecc.
 - Staffa di montaggio a parete in dotazione

Solo KD-75XD9405

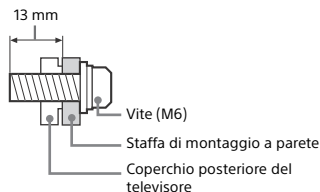

Solo KD-65/55XD9305

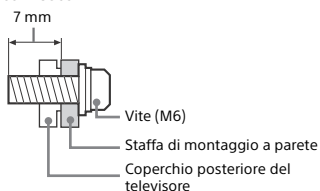

– Tranne staffa di montaggio a parete in dotazione

Solo KD-75XD9405, KD-65/55XD9305

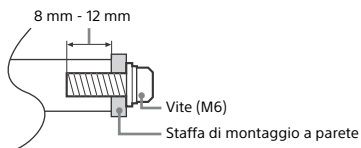

Tranne KD-75XD9405, KD-65/55XD9305

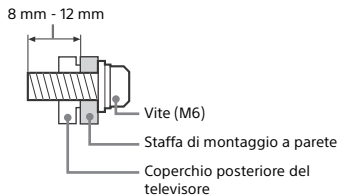

Trasporto

- Prima di trasportare il televisore, scollegare tutti i cavi.
- Per trasportare un televisore di grandi dimensioni sono necessarie due o tre persone.
- Quando si trasporta il televisore manualmente, sostenerlo come mostrato sotto. Non praticare pressione sul pannello LCD e sulla cornice intorno allo schermo.

Solo KD-75XD9405, KD-65/55XD9305

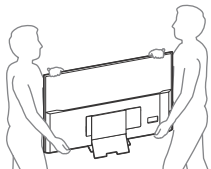

Tranne KD-75XD9405, KD-65/55XD9305

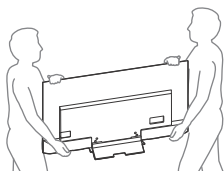

- Durante il trasporto, non sottoporre il televisore a urti o vibrazioni eccessive.
- Nel caso in cui si renda necessario trasportare il televisore per farlo riparare o per un trasloco, richiuderlo sempre nell'imballaggio originale.

Prevenzione delle cadute

KD-75XD9405, KD-65/55XD9305

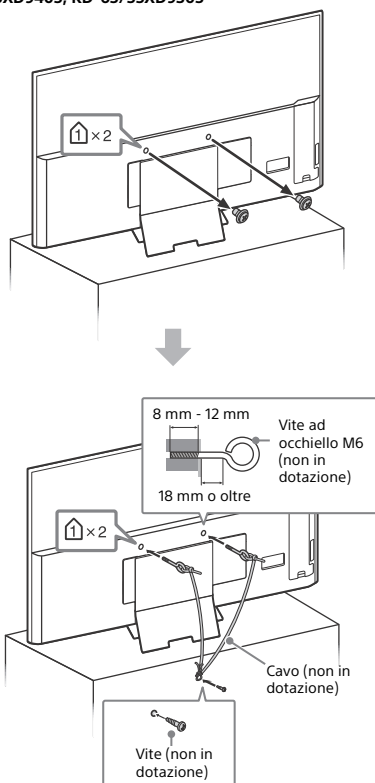

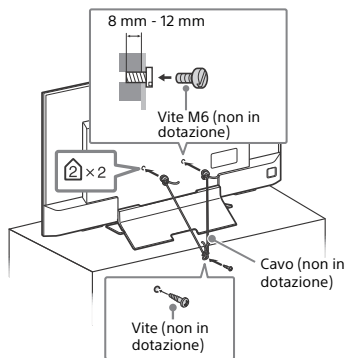
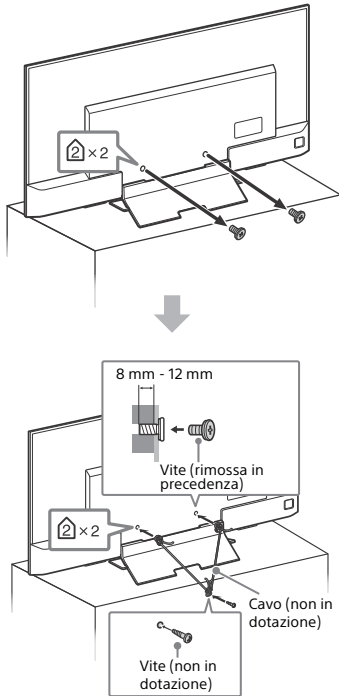

Ventilazione

- Non coprire i fori di ventilazione o inserire oggetti nel mobile.
- Lasciare un po' di spazio intorno al televisore.
- Si raccomanda caldamente di utilizzare la staffa di montaggio a parete Sony al fine di consentire un'adeguata circolazione dell'aria.

Installato a parete

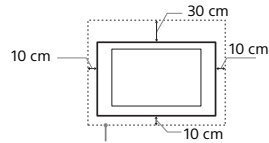

Spazio minimo indispensabile attorno al televisore.

Installato sul piedistallo

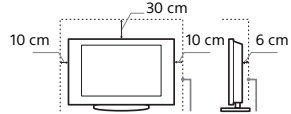

Spazio minimo indispensabile attorno al televisore.

- Per garantire una ventilazione adeguata ed evitare l'accumulo di sporcizia e polvere:
 - Non posare il televisore piatto, né installarlo in posizione capovolta, girato all'indietro o lateralmente.
 - Non posizionare il televisore su uno scaffale o dentro un armadio.
 - Non coprire il televisore con tessuti od oggetti, come per esempio tende, giornali e simili.
 - Non installare il televisore nel modo indicato di seguito.

Circolazione dell'aria bloccata.

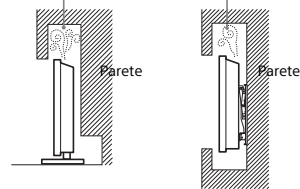

Cavo di alimentazione

Maneggiare il cavo e la presa di rete nel modo indicato di seguito al fine di evitare il rischio di incendi, scosse elettriche o danni e/o lesioni:

- Utilizzare soltanto cavi di alimentazione forniti da Sony, non di altre marche.
- Inserire completamente la spina nella presa di rete.
- Utilizzare il televisore esclusivamente con alimentazione da 220 V - 240 V CA.
- Prima di effettuare i collegamenti, per motivi di sicurezza assicurarsi di aver scollegato il cavo di alimentazione e prestare attenzione a non rimanere impigliati nei cavi con i piedi.
- Disinserire il cavo di alimentazione dalla presa di rete prima di effettuare operazioni sul televisore o di spostarlo.
- Tenere il cavo di alimentazione lontano da fonti di calore.
- Scollegare e pulire regolarmente la spina del cavo di alimentazione. Se la spina è ricoperta di polvere ed è esposta a umidità, l'isolamento potrebbe deteriorarsi e provocare un incendio.

Nota

- Non utilizzare il cavo di alimentazione fornito su altri apparecchi.
- Non sottoporre a pressione, piegare o attorcigliare eccessivamente il cavo di alimentazione. I fili interni potrebbero scoprirsi o danneggiarsi.
- Non modificare il cavo di alimentazione.
- Non collocare oggetti pesanti sul cavo di alimentazione.
- Non tirare il cavo di alimentazione per disinserirlo.
- Non collegare un numero eccessivo di apparecchiature alla medesima presa di rete.
- Non utilizzare una presa di rete inadeguata alla spina in uso.

NOTA SULL'ALIMENTATORE (solo per i modelli con alimentatore esterno)

Attenzione

Per ridurre il rischio di incendi o scosse elettriche, non esporre questo apparato alla pioggia o all'umidità. Per evitare il rischio di incendi o scosse elettriche, non appoggiare sull'apparecchio oggetti contenenti liquidi, come vasi o simili. Non installare l'apparecchio in uno spazio chiuso, come una libreria o mobili simili.

- Assicurarsi che la presa di corrente sia installata vicino all'apparecchio e che sia facilmente accessibile.
- Utilizzare esclusivamente l'alimentatore e il cavo di alimentazione in dotazione.
- Non utilizzare altri adattatori di rete. In caso contrario, potrebbe verificarsi un problema di funzionamento.
- Collegare l'alimentatore a una presa di corrente facilmente accessibile.
- Non attorcigliare il cavo di alimentazione attorno all'alimentatore. Diversamente i fili del cavo potrebbero spezzarsi e/o potrebbero verificarsi problemi di funzionamento dell'apparecchio.
- Non toccare l'alimentatore con le mani bagnate.
- In caso di anomalie all'alimentatore, scollegarlo immediatamente dalla presa di corrente.
- L'apparecchio è sotto tensione anche da spento e fino a quando non si stacca la spina dalla presa di corrente.
- È normale che l'alimentatore si riscaldi dopo un uso prolungato.



Uso proibito

Non installare/utilizzare il televisore in luoghi, ambienti o situazioni come quelle elencate di seguito, al fine di evitare il rischio di malfunzionamenti, incendi, scosse elettriche o danni e/ o lesioni.

Luogo:

- All'aperto (esposto alla luce solare diretta), in spiaggia, su imbarcazioni, all'interno di un veicolo, in ambiente medico, in posizioni instabili, esposto all'acqua, pioggia, umidità o fumo.
- Se collocato nello spogliatoio di un bagno pubblico o di un centro termale, il televisore potrebbe venire danneggiato dalla presenza di zolfo nell'aria, ecc.



- Per una qualità di immagine ottimale, evitare l'esposizione dello schermo a un'illuminazione diretta o alla luce del sole.
- Evitare di spostare il televisore da un ambiente freddo a un ambiente caldo. I cambiamenti improvvisi di temperatura ambientale possono portare alla formazione di condensa. Ciò potrebbe far sì che il televisore visualizzi immagini di scarsa qualità e/o con colori insoddisfacenti. Nel caso, lasciare evaporare completamente l'umidità prima di accendere il televisore.

Ambiente:

- Non installare il televisore in luoghi caldi, umidi o eccessivamente polverosi; esposti all'ingresso di insetti; dove potrebbero essere soggetti a vibrazioni meccaniche; nelle vicinanze di oggetti infiammabili (candele, ecc.). Non esporre il televisore a sgocciolamento o spruzzi e non posizionarvi sopra oggetti contenenti liquidi, come per esempio vasi.
- Non collocare il televisore in aree umide o polverose, o in stanze con presenza di fumi oleosi o vapore (nei pressi di tavoli da cucina o umidificatori). Potrebbero verificarsi incendi, scosse elettriche o deformazioni.
- Non installare il televisore in luoghi soggetti a temperature estremamente elevate, ad esempio alla luce solare diretta, in prossimità di radiatori o di ventole di riscaldamento. In tali condizioni il televisore potrebbe surriscaldarsi con conseguente deformazione del rivestimento e/o problemi di funzionamento.



Situazione:

- Non utilizzare con le mani bagnate, senza il mobile o con accessori diversi da quelli raccomandati dal fabbricante. Durante i temporali scollegare il televisore dalla presa di rete e dall'antenna.
- Non installare il televisore in maniera che possa sporgere verso uno spazio aperto. Potrebbero verificarsi lesioni o danni provocati da urti di persone o oggetti contro il televisore.



Rottura di componenti:

- Non tirare oggetti contro il televisore. Il vetro dello schermo potrebbe rompersi a causa dell'impatto e provocare lesioni gravi.
- Se la superficie del televisore si rompe, non toccarla finché non è stato scollegato il cavo di alimentazione. In caso contrario, potrebbero generarsi scosse elettriche.

Periodi di inutilizzo

- Qualora si preveda di non utilizzare il televisore per numerosi giorni, esso dovrà essere scollegato dalla presa di rete per motivi ambientali e di sicurezza.
- Anche se spento, il televisore non è scollegato dalla rete elettrica; per scollegare completamente il televisore, estrarre la spina dalla presa di rete.
- Alcuni televisori potrebbero disporre di funzioni che per operare correttamente richiedono di lasciare il televisore in standby.

Bambini

- Impedire ai bambini di salire sul televisore.
- Tenere gli accessori di piccole dimensioni lontano dalla portata dei bambini, affinché non vengano accidentalmente ingeriti.

Qualora si verificano i seguenti problemi...

Spegnere il televisore e disinserire immediatamente il cavo di alimentazione qualora si verificano i seguenti problemi. Rivolgersi al proprio rivenditore o a Sony per fare controllare il televisore da personale opportunamente qualificato.

Quando:

- Il cavo di alimentazione è danneggiato.
- La presa di rete è inadeguata alla spina in uso.
- Il televisore è danneggiato per una caduta, un urto o un oggetto lanciato.
- All'interno del televisore sono penetrate sostanze liquide o oggetti solidi.

Informazioni sulla temperatura della TV LCD

Quando la TV LCD viene utilizzata per periodi di tempo prolungati, il pannello attorno al televisore si surriscalda. Se si tocca con una mano è possibile scottarsi.

STAFFA DI MONTAGGIO A PARETE (solo modelli con staffa di montaggio a parete in dotazione)

Le informazioni riportate di seguito spiegano come utilizzare correttamente la staffa di montaggio a parete. Leggere attentamente queste informazioni e di utilizzare correttamente la staffa di montaggio a parete.

Per l'utente:

- Osservare le seguenti precauzioni per la sicurezza per evitare lesioni o infortuni seri a causa di incendi, scosse elettriche, caduta o ribaltamento del prodotto.
- Assicurarsi che l'installazione venga eseguita da personale autorizzato e tenere lontani i bambini durante l'installazione.
- Assicurarsi che lo spostamento o lo smontaggio del televisore vengano eseguiti da personale autorizzato.
- Non rimuovere viti ecc. dopo aver montato il televisore.
- Non effettuare modifiche sulla staffa di montaggio a parete.
- Non montare prodotti diversi da quelli specificati.
- Non collocare altri oggetti diversi dal televisore sulla staffa di montaggio a parete.
- Non appoggiarsi né aggarrarsi al televisore.

- Non esercitare una pressione eccessiva sul televisore durante le operazioni di pulizia o manutenzione.

Per i rivenditori e installatori Sony:

Le seguenti istruzioni si rivolgono esclusivamente ai rivenditori e installatori Sony. Leggere attentamente le precauzioni per la sicurezza descritte di seguito e prestare particolare attenzione alla sicurezza durante le operazioni di installazione, manutenzione e controllo del prodotto.

- Durante le fasi dell'installazione, maneggiare il televisore sostenendolo da entrambi i lati. Non sollevare il televisore afferrandolo per la barra a forma di "U".

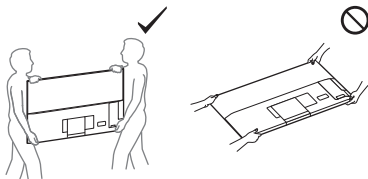
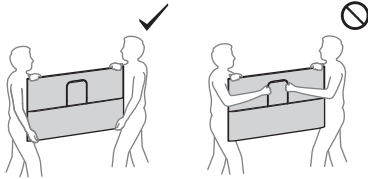

- Durante lo spostamento o il montaggio del televisore, non posare il televisore.

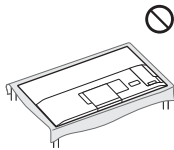

- Eseguire l'installazione a parete facendo in modo che angoli e spigoli del televisore non sporgano in modo pericoloso dalla parete stessa.

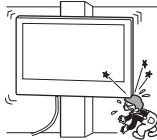

- Non installare il televisore sopra o sotto un condizionatore.
- Accertarsi di installare saldamente la staffa di montaggio a parete attenendosi alle istruzioni contenute nella presente Guida all'installazione della staffa di montaggio a parete in dotazione. Se una o più viti dovessero apparire allentate o dovessero cadere, la staffa di montaggio a parete potrebbe cadere a sua volta, causando lesioni a persone o danni a oggetti.
- Accertarsi di utilizzare correttamente le viti e gli altri materiali per l'installazione in dotazione rispettando le istruzioni contenute nella Guida all'installazione della staffa di montaggio a parete in dotazione. Utilizzando accessori non originali, il televisore potrebbe cadere e causare lesioni a persone o danni al televisore stesso.
- Accertarsi di montare correttamente la staffa rispettando la procedura spiegata nella presente Guida all'installazione della staffa di montaggio a parete in dotazione.
- Serrare saldamente le viti nella posizione indicata.
- Evitare che il televisore subisca urti o colpi durante l'installazione.
- Installare il televisore su una parete perpendicolare e piana.
- Dopo aver completato correttamente l'installazione del televisore, fissare correttamente i cavi.

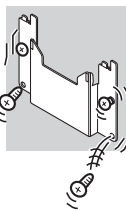

- Verificare che i cavi di alimentazione o di collegamento non rimangano incastrati; in caso contrario, è possibile che i conduttori interni restino scoperti, provocando cortocircuiti o rotture dei cavi stessi.

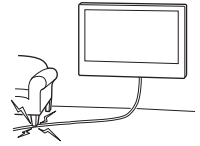

Precauzioni

Visione del televisore

- Si consiglia di guardare la TV in condizioni di luce normale, in quanto la visione in condizioni di luce insufficiente oppure per lunghi periodi di tempo può affaticare la vista.
- Onde evitare danni all'udito, durante l'uso delle cuffie regolare il volume a livelli moderati.

(Solo modelli compatibili 3D)

- La visione di immagini video 3D o l'utilizzo di videogiochi stereoscopici in 3D può causare disturbi (sforzo visivo eccessivo, affaticamento, nausea) in alcune persone. Sony consiglia a tutti gli utilizzatori di effettuare pause regolari durante la visione di immagini 3D o durante l'utilizzo di videogiochi stereoscopici in 3D. La durata e la frequenza delle pause necessarie variano da una persona all'altra. Le scelte ottimali devono essere prese in autonomia. Se si avverte un qualsiasi disturbo, la visione di immagini 3D o l'utilizzo di videogiochi stereoscopici in 3D vanno interrotti fino alla scomparsa del disturbo; se lo si ritiene opportuno, consultare un medico. Consultare inoltre (i) il manuale di istruzioni di qualsiasi altro dispositivo o supporto utilizzato insieme al televisore e (ii) il nostro sito Web (www.sony.eu/support) per le ultime informazioni. La visione da parte dei bambini piccoli (in particolare, quelli sotto i sei anni di età) è ancora in fase di studio. Consultare un medico (un pediatra o un oculista) prima di consentire ai bambini piccoli la visione di immagini video 3D o l'utilizzo di videogiochi stereoscopici in 3D. Gli adulti sono tenuti a verificare che i bambini piccoli seguano le indicazioni riportate sopra.
- Non utilizzare, conservare o lasciare gli occhiali 3D o la batteria accanto al fuoco o in luoghi con temperature elevate, per es. alla luce diretta del sole o all'interno di auto esposte ai raggi solari.

Schermo LCD

- Per quanto lo schermo LCD sia realizzato con tecnologia ad alta precisione e disponga del 99,99 % od oltre di pixel effettivi, potrebbero comparire, in modo permanente, dei piccolissimi punti scuri o luminosi (rossi, blu o verdi) sullo schermo. Ciò costituisce una caratteristica di fabbricazione dello schermo LCD e non è un problema di funzionamento.
- Non premere o graffiare il pannello frontale e non posizionare oggetti sopra al televisore. L'immagine potrà risultare non uniforme o lo schermo LCD danneggiato.
- Se il televisore viene utilizzato in un luogo freddo, le immagini potrebbero risultare distorte o più scure del normale. Non si tratta di un problema di funzionamento, bensì di un fenomeno che scompare con l'aumento della temperatura.
- Se si guardano spesso fotografie o immagini fisse, è possibile che a volte permanga un'immagine latente. Tale effetto scompare dopo alcuni istanti.
- Durante l'uso del televisore, lo schermo e il rivestimento si scaldano. Non si tratta di un problema di funzionamento.
- Lo schermo LCD contiene piccole quantità di cristalli liquidi. Per lo smaltimento attenersi ai regolamenti e alle normative locali.

Cura e pulizia della superficie dello schermo del rivestimento

Verificare di avere disinserito il cavo di alimentazione collegato al televisore dalla presa di rete prima di procedere alla pulizia.

Per evitare il degradamento del materiale o del rivestimento dello schermo, prendere le seguenti precauzioni.

- Per rimuovere la polvere dalla superficie dello schermo e dal rivestimento, utilizzare un panno morbido e procedere con delicatezza. Se la polvere persiste, utilizzare un panno morbido leggermente inumidito con una soluzione detergente neutra diluita.

- Non spruzzare acqua o detergente direttamente sul televisore. Potrebbe gocciolare verso la parte inferiore dello schermo o altre parti esterne entrando nel televisore e causando danni al funzionamento.
- Non utilizzare spugnette abrasive, detersivi alcalini o acidi, polveri abrasive o solventi volatili quali alcool, benzene, diluenti o insetticidi. L'uso di tali materiali o il contatto prolungato con gomma o materiali vinilici potrebbero danneggiare la superficie dello schermo e il materiale di rivestimento del televisore.
- Non toccare il televisore con le mani ricoperte di sostanza chimica, quali crema per le mani o protezione solare.
- Si consiglia di passare di tanto in tanto l'aspirapolvere sulle aperture di ventilazione per garantire una ventilazione adeguata.
- Per regolare l'angolazione del televisore, spostarlo lentamente in modo da evitare che muovendolo scivoli dalla base.



Apparecchiature opzionali

- Mantenere i componenti opzionali o eventuali apparecchiature che emettono radiazioni elettromagnetiche lontano dal televisore. In caso contrario, si potranno verificare distorsioni dell'immagine e/o disturbi dell'audio.
- Il presente apparecchio è stato testato ed è risultato conforme ai limiti imposti dalla Direttiva EMC utilizzando un cavo del segnale di collegamento di lunghezza inferiore a 3 metri.

Raccomandazione spina tipo F

La sporgenza del filo interno dall'elemento di collegamento deve essere inferiore a 1,5 mm.

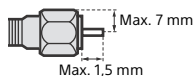

(Figura di riferimento della spina tipo F)

Funzione Wireless dell'unità

- Non utilizzare l'unità in prossimità di apparecchiature medicali (pacemaker e simili), in quanto potrebbe provocare anomalie di funzionamento a tali dispositivi.
- Anche se questa unità trasmette/riceve segnali codificati, fare attenzione alle intercettazioni non autorizzate. Si declina ogni responsabilità per gli eventuali inconvenienti che dovessero verificarsi.

Precauzione per l'uso del telecomando

- Inserire le batterie rispettando la corretta polarità.
- Non utilizzare tipi diversi di batterie insieme o combinare batterie usate e nuove.
- Nel rispetto dell'ambiente, depositare le batterie scariche negli appositi contenitori adibiti alla raccolta differenziata. Alcune regioni potrebbero avere normative particolari per lo smaltimento delle batterie. Consultare le autorità locali.
- Maneggiare il telecomando con cura, evitando di lasciarlo cadere, calpestarlo o rovesciarlo sopra liquidi di alcun tipo.
- Non posizionare il telecomando in prossimità di fonti di calore, né in luoghi direttamente esposti alla luce solare o in stanze umide.

STAFFA DI MONTAGGIO A PARETE (solo modelli con staffa di montaggio a parete in dotazione)

- Se si utilizza il televisore installato sulla staffa di montaggio a parete per un tempo prolungato, è possibile che la parete dietro o sopra il televisore si scolorisca o che la carta da parati si stacchi, a seconda del materiale di cui è costituita la parete.
- Se la staffa di montaggio a parete viene rimossa dopo essere stata installata sulla parete, i fori delle viti rimangono.
- Non utilizzare la staffa di montaggio a parete in luoghi soggetti a vibrazioni meccaniche.

Smaltimento del televisore



Trattamento del dispositivo elettrico o elettronico a fine vita (applicabile in tutti i paesi dell'Unione Europea e in altri paesi europei con sistema di raccolta differenziata)

Questo simbolo sul prodotto o sulla confezione indica che il prodotto non deve essere

considerato come un normale rifiuto domestico, ma deve invece essere consegnato ad un punto di raccolta appropriato per il riciclo di apparecchi elettrici ed elettronici. Assicurandovi che questo prodotto sia smaltito correttamente, voi contribuirete a prevenire potenziali conseguenze negative per l'ambiente e per la salute che potrebbero altrimenti essere causate dal suo smaltimento inadeguato. Il riciclaggio dei materiali aiuta a conservare le risorse naturali. Per informazioni più dettagliate circa il riciclaggio di questo prodotto, potete contattare l'ufficio comunale, il servizio locale di smaltimento rifiuti oppure il negozio dove l'avete acquistato. In caso di smaltimento abusivo di apparecchiature elettriche e/o elettroniche potrebbero essere applicate le sanzioni previste dalla normativa applicabile (valido solo per l'Italia).



Trattamento delle pile esauste (applicabile in tutti i paesi dell'Unione Europea e in altri paesi Europei con sistema di raccolta differenziata)

Questo simbolo sul prodotto o sulla confezione

indica che la pila non deve essere considerata un normale rifiuto domestico. Su alcuni tipi di pile questo simbolo potrebbe essere utilizzato in combinazione con un simbolo chimico. I simboli chimici del mercurio (Hg) o del piombo (Pb) sono aggiunti, se la batteria contiene più dello 0,0005 % di mercurio o dello 0,004 % di piombo. Assicurandovi che le pile siano smaltite correttamente, contribuirete a prevenire potenziali conseguenze negative per l'ambiente e per la salute che potrebbero altrimenti essere causate dal loro inadeguato smaltimento. Il riciclaggio dei materiali aiuta a conservare le risorse naturali. In caso di prodotti che per motivi di sicurezza, prestazione o protezione dei dati richiedano un collegamento fisso ad una pila interna, la stessa dovrà essere sostituita solo da personale di assistenza qualificato. Consegnare il prodotto a fine vita al punto di raccolta idoneo allo smaltimento di apparecchiature elettriche ed elettroniche; questo assicura che anche la pila al suo interno venga trattata correttamente. Per le altre pile consultate la sezione relativa alla rimozione sicura delle pile. Conferire le pile esauste presso i punti di raccolta indicati per il riciclo. Per informazioni più dettagliate circa lo smaltimento della pila esausta o del prodotto, potete contattare il Comune, il servizio locale di smaltimento rifiuti oppure il negozio dove l'avete acquistato.

Parti e comandi

Comandi e indicatori

Solo KD-75XD9405, KD-65/55XD9305

Tranne KD-75XD9405, KD-65/55XD9305

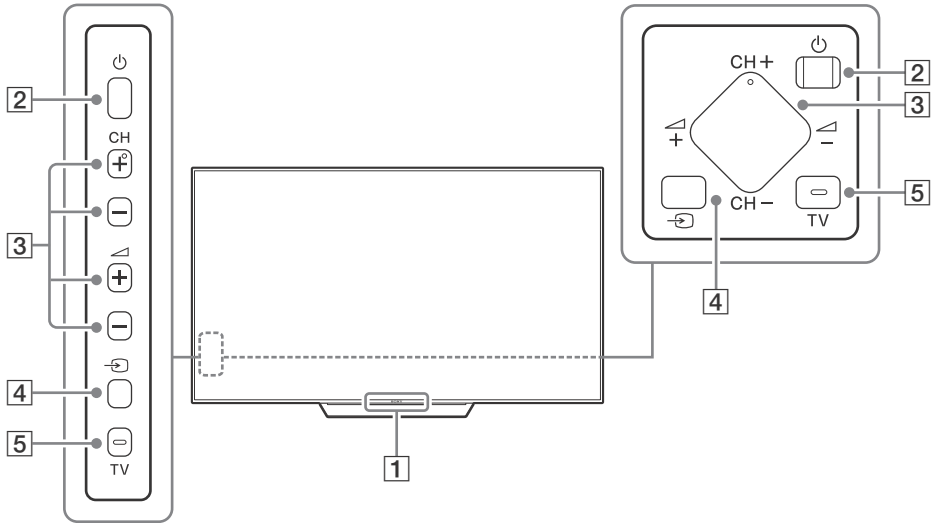

1 Sensore del telecomando*1 / Sensore di luce*1 / Indicatore LED / Trasmettitore Sincronizzato 3D*1*2

L'indicatore LED si accende o lampeggia a seconda dello stato del televisore.

- Bianco
Durante l'attivazione del televisore/della modalità immagine assente/ dell'aggiornamento software ecc.
- Ciano
Mentre è in corso la connessione wireless con il dispositivo mobile.
- Rosa*2
Modo di registrazione.
- Ambra
Timer impostato.

2 (Accensione)

3 CH +/- (Canale)

 +/- (Volume)

4 (Selezione ingresso)

Consente di visualizzare e selezionare la sorgente di ingresso.

5 TV

Consente di passare a un canale del televisore oppure a un ingresso da altre applicazioni.

*1 Non collocare nulla accanto al sensore.

*2 Solo per alcune Regioni / Nazioni / Modelli TV.

Uso del telecomando

Descrizione delle parti del telecomando

La forma del telecomando, la posizione, la disponibilità e la funzione del tasto del telecomando possono variare a seconda della regione/del paese/del modello del televisore.

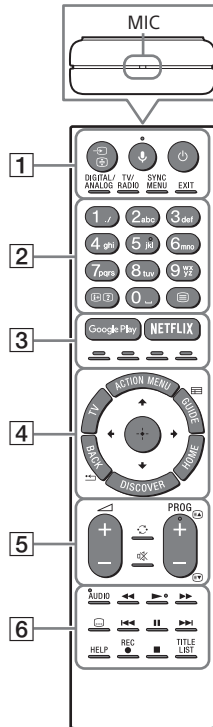

- 1** (Selezione ingresso/Blocca Pagina Televideo)
In modalità TV: Consente di visualizzare e selezionare la sorgente di ingresso.
In modalità Televideo: Consente di bloccare la pagina visualizzata.

(Microfono)
Consente di utilizzare la Funzione vocale. (per es. di cercare svariati contenuti tramite comandi vocali.)

(Standby TV)
Consente di accendere o spegnere il televisore (modo standby).

DIGITAL/ANALOG

Consente di commutare le modalità digitale terrestre, analogico e satellite, in rotazione.

TV/RADIO

Consente di passare dalle trasmissioni TV alle trasmissioni RADIO e viceversa.

SYNC MENU

Consente di visualizzare il menu BRAVIA Sync.

EXIT

Consente di tornare alla schermata precedente o di uscire dal menu. Se è disponibile un servizio Applicazione interattiva, premere per uscire dal servizio.

2 Tasti numerici

(Info/Mostra testo)

Consente di visualizzare le informazioni.

(Teletexto)

Consente di visualizzare le informazioni del Teletexto.

3 Google Play

Consente di accedere al servizio online "Google Play".

NETFLIX (Solo per alcune Regioni / Nazioni / Modelli TV.)

Consente di accedere al servizio online "NETFLIX".

Tasti colorati

Consentono di eseguire la funzione corrispondente indicata sullo schermo.

4 ACTION MENU

Consente di visualizzare un elenco di funzioni contestuali.

TV

- Dalle applicazioni, consente di passare ai programmi TV o ad un ingresso predefinito.
- Accendere il televisore per visualizzare il canale del televisore o l'ingresso.

GUIDE/

Consente di visualizzare la guida TV.

BACK/

Consente di tornare alla schermata precedente.

HOME

Consente di visualizzare il menu principale del televisore.

DISCOVER

Richiama la Barra dei Contenuti per eseguire ricerche di contenuti.

 **(Selezione/Conferma o OK)**

5 +/- (Volume)

Consente di regolare il volume.

(Salto)



Consente di saltare in avanti o all'indietro tra due canali o ingressi. Il televisore passa dal canale o ingresso corrente all'ultimo canale o ingresso selezionato e viceversa.

(Disattivazione audio)

Consente di disattivare l'audio. Premere nuovamente per riattivare l'audio.

PROG +/-/ /

In modalità televisore: consente di passare al programma successivo/precedente (zapping).

In modalità Teletexto: Consente di selezionare la pagina successiva () o precedente ()

6 AUDIO

Consente di ascoltare il programma in lingua originale, quando questa è trasmessa dall'emittente.



Consentono di controllare contenuti multimediali sul televisore e su un dispositivo collegato compatibile BRAVIA Sync.

(Impostazione Sottotitoli)

Consente di attivare o disattivare i sottotitoli (quando la funzione è disponibile).

HELP

Consente di visualizzare il menu Guida. La Guida è accessibile da qui.

● REC

Consente di registrare il programma corrente con la funzione di registrazione USB HDD.

TITLE LIST

Consente di visualizzare l'elenco dei titoli.

Schema di collegamento

Per ulteriori informazioni sui collegamenti, consultare la Guida (pagina 2).

Solo KD-75XD9405, KD-75XD85xx, KD-65/55XD9305

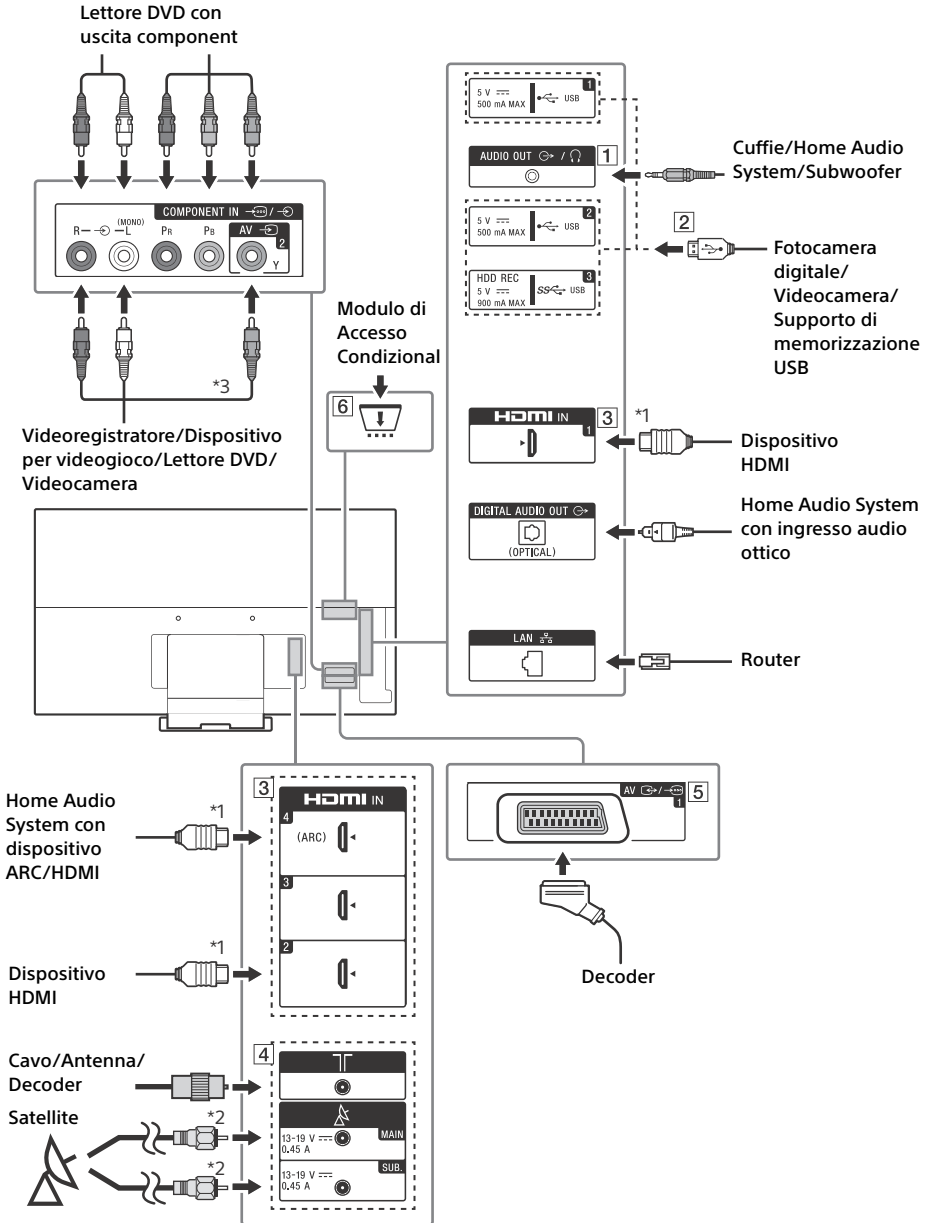

Tranne KD-75XD9405, KD-75XD85xx, KD-65/55XD9305

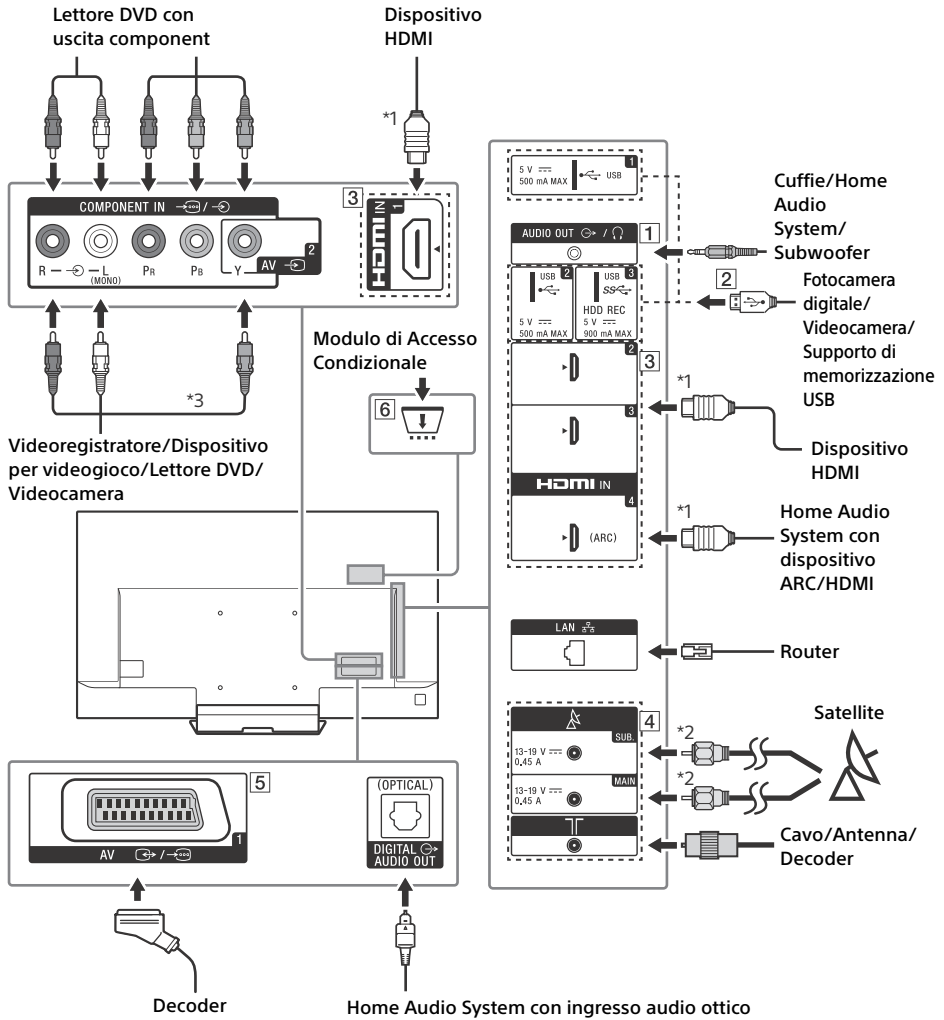

IT

1 AUDIO OUT*4 ⇄ / 🎧

- Per ascoltare l'audio del televisore attraverso il dispositivo collegato, premere **HOME**. Selezionare [Impostazioni] → [Suono] → [Uscita cuffie/audio] e selezionare la voce desiderata.

2 🗄️ USB 1/2, SSD 🗄️ USB 3 (HDD REC)*5

- Collegare un dispositivo USB di grandi dimensioni potrebbe interferire con altri dispositivi collegati.
- Quando si collega un dispositivo USB di grandi dimensioni, utilizzare la presa USB 1.

3 HDMI IN 1/2/3/4

- Se si collega un sistema audio digitale compatibile con la tecnologia Canale di ritorno audio (ARC), utilizzare HDMI IN 4. In caso contrario, è necessario un collegamento aggiuntivo con DIGITAL AUDIO OUT (OPTICAL).

4 📡 (Ingresso RF), 📡 (Ingresso satellite)

- Collegamenti per trasmissione terrestre/ via cavo e via satellite. Fasi di collegamento: MAIN → Antenna → SUB.
- Per la presa SUB., collegare solo quando si utilizza la modalità sintonizzatore Twin ad eccezione della Distr. via cavo singolo EN50494.

5 🗄️ / 🗄️ AV 1

- Collegare con un cavo SCART. Quando si collega un decoder analogico, tenere presente che i programmi criptati dovranno essere decodificati dal decoder prima di essere inviati al TV.

6 🗄️ CAM (Conditional Access Module, modulo di accesso condizionale)

- Consente l'accesso ai servizi televisivi a pagamento. Per ulteriori dettagli, fare riferimento al manuale d'uso in dotazione alla CAM.
- La smart card non va inserita direttamente nell'alloggiamento CAM del televisore, ma nell'apposita fessura della CAM, la quale è reperibile presso i rivenditori autorizzati di zona.
- L'uso della CAM non è supportato in alcuni paesi/aree. Rivolgersi a un rivenditore autorizzato di zona per verificarne la possibilità di utilizzo.

- Un messaggio CAM può apparire quando si passa a un programma digitale dopo aver visualizzato video su Internet.

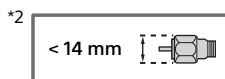
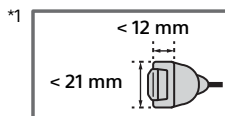

*3 Quando si collega un dispositivo monofonico, eseguire il collegamento alla presa audio L (MONO).

*4 Supporta solo il minijack stereo tripolare.

*5 Solo per alcune Regioni / Nazioni / Modelli TV.

Installazione del televisore a parete

Uso della staffa di montaggio a parete in dotazione (Solo KD-75XD9405, KD-65/55XD9305)

Per i clienti

Per l'installazione di questo prodotto è necessario disporre di sufficiente competenza. Assicurarsi che l'installazione venga eseguita da rivenditori Sony o da personale autorizzato e prestare la dovuta attenzione alla sicurezza durante l'installazione. Sony non potrà essere ritenuta responsabile per danni o lesioni causate da usi non appropriati del prodotto, da installazione non corretta o da installazioni di prodotti diversi da quello specificato. Quanto dichiarato non pregiudica (eventuali) diritti legali dell'acquirente.

Per i rivenditori e installatori Sony

Per l'installazione di questo prodotto è necessario disporre di sufficiente competenza. Leggere attentamente il presente manuale di istruzioni per garantire la corretta esecuzione della procedura di installazione. Sony non potrà essere ritenuta responsabile per danni o lesioni causate da usi non appropriati del prodotto o da installazione non corretta.

Nota

- Vedere a pagina 3 (Informazioni di sicurezza) e a pagina 7 (Precauzioni) su STAFFA DI MONTAGGIO A PARETE prima di eseguire l'installazione della staffa di montaggio a parete.
- Mentre si fissa nuovamente il supporto da tavolo, assicurarsi di serrare le viti (precedentemente rimosse) nei fori originali sul retro del televisore.
- Accertarsi che sulla parete ci sia spazio a sufficienza per il televisore e che la parete sia in grado di sostenere un peso pari ad almeno quattro volte quello del televisore. Consultare la tabella seguente per installare il televisore a parete. Vedere a pagina 25-27 (Caratteristiche tecniche) per controllare il peso del televisore.



Per istruzioni sull'installazione della staffa di montaggio a parete per il proprio modello di televisore, fare riferimento alla Guida all'installazione della staffa di montaggio a parete in dotazione.

Uso della staffa di montaggio a parete opzionale

Il manuale d'uso del televisore spiega solo le fasi di preparazione all'installazione a parete.

Per i clienti:

Per evitare di danneggiare il prodotto e per ragioni di sicurezza, Sony raccomanda vivamente di affidare l'installazione del televisore a rivenditori o a installatori autorizzati Sony. Non cercare di eseguire l'installazione personalmente.

Per i rivenditori e installatori Sony:

Prestare massima attenzione alla sicurezza durante gli interventi di installazione, manutenzione periodica e controllo del prodotto.

Per l'installazione di questo prodotto è necessario disporre di sufficiente competenza, in particolare per determinare la solidità della parete e per decidere se è in grado di sostenere il peso del televisore. Affidare il fissaggio di questo prodotto alla parete a rivenditori o a installatori autorizzati Sony e prestare attenzione adeguata alla sicurezza durante l'installazione. Sony non potrà essere ritenuta responsabile per danni o lesioni causate da usi non appropriati del prodotto o da installazione non corretta.

Utilizzare la staffa di montaggio a parete SU-WL450 (non in dotazione) (KD-65/55XD9305, KD-65/55XD85xx, FW-65/55XD85xx) per installare il televisore alla parete.

Durante l'installazione della staffa di montaggio a parete, consultare anche le Istruzioni per l'uso e la Guida all'installazione in dotazione con la staffa di montaggio a parete.

Nota

- Conservare le viti rimosse al sicuro, fuori dalla portata dei bambini.



Per istruzioni sull'installazione della staffa di montaggio a parete per il proprio modello di TV, fare riferimento al seguente sito Web:
www.sony.eu/tv/wall-mount-bracket-manual

Solo KD-65/55XD9305

- 1 Rimuovere il coperchio del supporto e i coperchi del terminale.

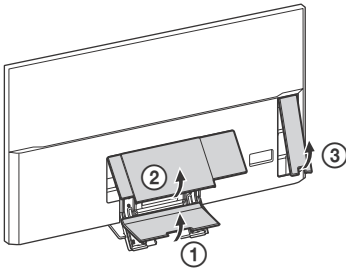

- 2 Rimuovere le viti dal retro del televisore.

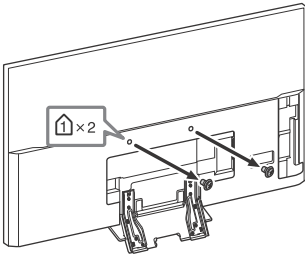

- 3 Collegare l'accessorio di montaggio a parete (in dotazione con il televisore) al retro del televisore (per renderlo parallelo alla parete).

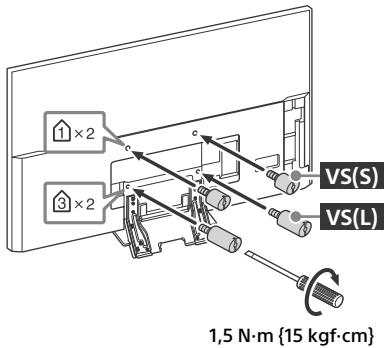

Nota

- Se si utilizza un cacciavite elettrico, impostare la coppia di serraggio a circa 1,5 Nm {15 kgf·cm}.
- Assicurarsi di fissare l'accessorio di montaggio a parete quando lo si collega al televisore. Utilizzare un cacciavite a testa piatta per l'installazione dell'accessorio di montaggio a parete. L'utilizzo di un altro strumento potrebbe causare un eccessivo serraggio dell'accessorio di montaggio a parete, con conseguenti danni al televisore.

Solo KD-65/55XD85xx, FW-65/55XD85xx

Rimuovere le viti dal retro del televisore.

KD-65XD85xx, FW-65XD85xx

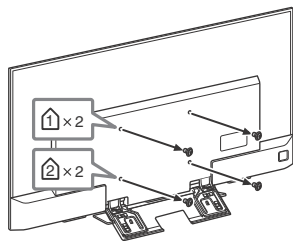

KD-55XD85xx, FW-55XD85xx

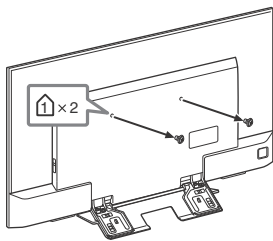

Solo KD-75XD9405, KD-75XD85xx, FW-75XD85xx

È possibile montare la TV su una staffa di montaggio a parete (non in dotazione) preconfezionata.

Preparare la TV per la staffa di montaggio a parete prima di effettuare i collegamenti dei cavi.

Per ragioni di sicurezza e di protezione del prodotto, Sony raccomanda che l'installazione del televisore a parete sia effettuata da personale qualificato. Non cercare di eseguire l'installazione personalmente.

- Attenersi alle istruzioni fornite con la staffa di montaggio a parete per il modello in uso. Per l'installazione di questo televisore è necessario disporre di sufficiente competenza, in particolare per determinare la solidità della parete e per decidere se è in grado di sostenere il peso del televisore.
- Assicurarsi di conservare le viti non utilizzate e il supporto da tavolo in un luogo sicuro fino al momento di collegamento del supporto da tavolo. Tenere le viti fuori dalla portata dei bambini.

Solo KD-75XD9405

- 1 Rimuovere il coperchio del supporto e i coperchi del terminale.

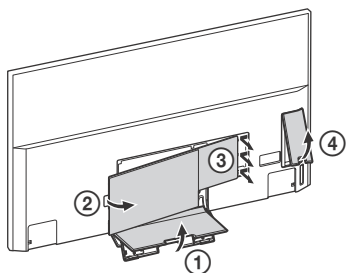

- 2 Rimuovere le viti dal retro del televisore.

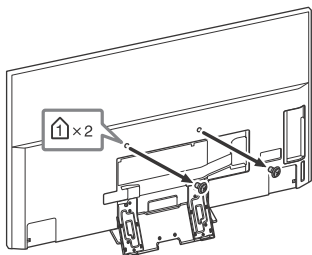

- 3** Collegare l'accessorio di montaggio a parete (in dotazione con il televisore) al retro del televisore (per renderlo parallelo alla parete).

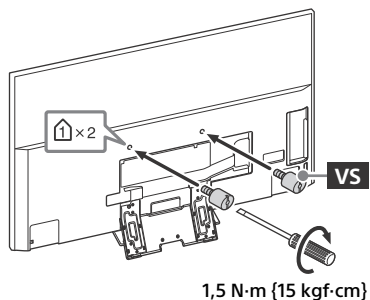

Nota

- Se si utilizza un cacciavite elettrico, impostare la coppia di serraggio a circa 1,5 Nm (15 kgf cm).
- Assicurarsi di fissare l'accessorio di montaggio a parete quando lo si collega al televisore. Utilizzare un cacciavite a testa piatta per l'installazione dell'accessorio di montaggio a parete. L'utilizzo di un altro strumento potrebbe causare un eccessivo serraggio dell'accessorio di montaggio a parete, con conseguenti danni al televisore

- 4** Staccare il supporto da tavolo dal televisore.

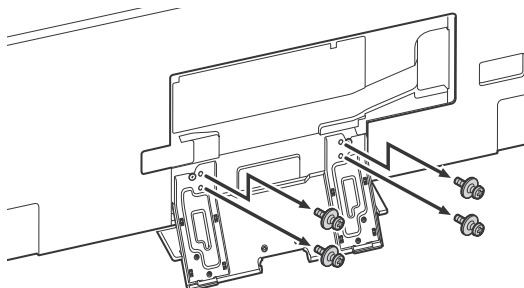

- 5** Collegare la staffa di montaggio a parete (non in dotazione) con le viti (non in dotazione).

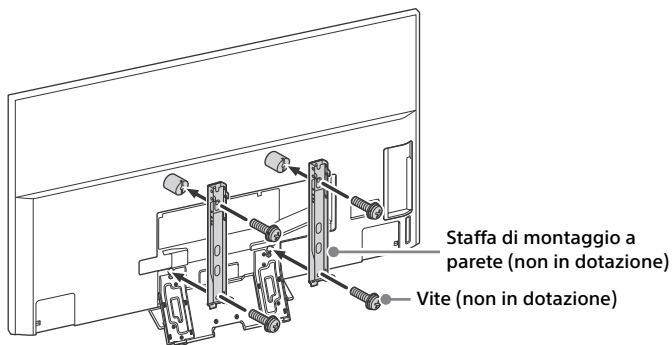

Nota

- Se si utilizza un cacciavite elettrico, impostare la coppia di serraggio a circa 1,5 Nm (15 kgf cm).

Solo KD-75XD85xx, FW-75XD85xx

1 Rimuovere il coperchio del supporto.

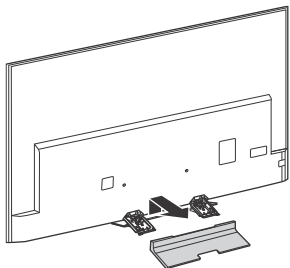

2 Rimuovere le viti dal retro del televisore.

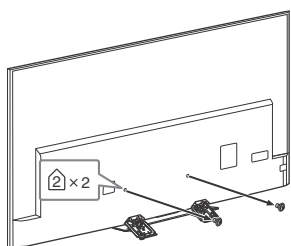

3 Staccare il supporto da tavolo dal televisore.

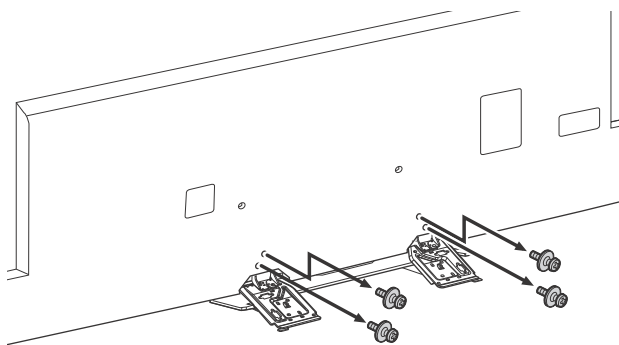

IT

4 Collegare la staffa di montaggio a parete (non in dotazione) con le viti (non in dotazione).

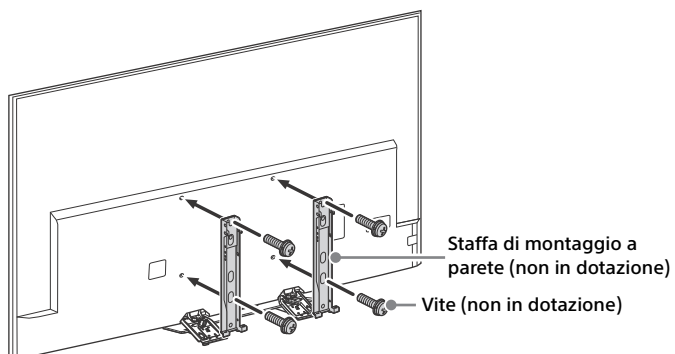

Nota

- Se si utilizza un cacciavite elettrico, impostare la coppia di serraggio a circa 1,5 Nm {15 kgf cm}.

Risoluzione dei problemi

Ogni volta che si renderà disponibile un aggiornamento software via etere, oppure via Internet, oltre a scaricarlo automaticamente, il televisore mostrerà un apposito avviso per procedere alla sua installazione. Selezionare [Aggiorna subito] per avviare l'aggiornamento del software. L'indicatore LED lampeggia durante l'aggiornamento del software. Durante l'aggiornamento del software viene visualizzata la seguente schermata [Updating...] (Aggiornamento in corso...).

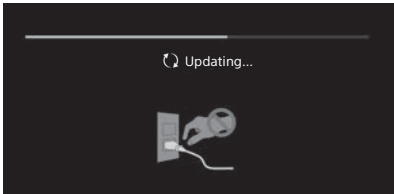

Non scollegare il cavo di alimentazione CA durante l'aggiornamento del software. Se il cavo viene scollegato, l'aggiornamento del software potrebbe non essere completato correttamente e potrebbero verificarsi malfunzionamenti del software. Gli aggiornamenti del software possono impiegare fino a 30 minuti. Se non si desidera aggiornare il software automaticamente, premere **HOME** e selezionare [Guida] → [Aggiornamento del software di sistema] → [Download automatico software] → [No].

Quando si collega il televisore, è possibile che il televisore non si accenda immediatamente anche se si preme il tasto di accensione sul telecomando oppure sul televisore perché l'inizializzazione del sistema necessita di un po' di tempo. Attendere circa un minuto, quindi riprovare.

Quando si accende il televisore premendo il tasto di accensione sul telecomando o sul televisore, occorre attendere qualche tempo prima che l'indicatore LED si accenda e che il telecomando inizi a funzionare.

Se l'indicatore LED lampeggia in rosso, contare quanti lampeggi emette nell'intervallo tra due pause di tre secondi ciascuna.

Se l'indicatore del LED lampeggia in rosso, provare a ripristinare il televisore scollegando i cavi di alimentazione per due minuti, quindi accendere il TV.

Se il problema persiste, rivolgersi al rivenditore o a un Centro Assistenza Autorizzato Sony comunicando il numero di volte in cui l'indicatore LED lampeggia in rosso (l'intervallo è tre secondi). Scollegare il cavo di alimentazione e rivolgersi al rivenditore o a un Centro Assistenza Autorizzato Sony.

Se l'indicatore LED non lampeggia, controllare quanto riportato nelle tabelle di seguito.

È possibile anche fare riferimento alla risoluzione dei problemi nella Guida oppure eseguire l'autodiagnosi selezionando [Guida] → [Autodiagnostica]. Se il problema persiste, rivolgersi a personale qualificato per l'assistenza.

Problemi e soluzioni

L'audio non si sente e l'immagine non compare (schermo buio).

- Controllare il collegamento dell'antenna o della TV via cavo.
- Collegare il televisore all'alimentazione e premere  sul televisore o sul telecomando.

Il TV non sintonizza alcuni programmi come invece ci si aspettava.

- Controllare il collegamento dell'antenna o della TV via cavo.
- Il cavo del satellite potrebbe essere in corto circuito o non collegato correttamente. Verificare il cavo e la connessione, quindi spegnere e riaccendere utilizzando la pulsantiera sul televisore.
- La frequenza inserita per il canale satellitare desiderato risulta fuori gamma. Interpellare l'emittente satellitare per ottenere i corretti parametri di sintonizzazione.

Non sono stati trovati servizi (programmi) trasmessi da TV via cavo.

- Verificare il collegamento dei cavi o la configurazione della sintonizzazione.
- Provare ad attivare [Ricerca Canali Digitali] selezionando [Antenna] invece di [TV via cavo].

Il telecomando non funziona.

- Sostituire le batterie.

La password di [Protezione dei minori] è stata dimenticata.

- Inserire 9999 come codice PIN. Aggiornare il codice PIN selezionando [Impostazioni] → [Protezione dei minori] → [Modifica codice PIN].

Le aree in prossimità del televisore si riscaldano.

- È normale che le aree attorno al TV si riscaldino dopo un uso prolungato.

Vari sintomi: immagine bloccata; solo sfondo uniforme senza immagine; non si sente alcun suono; il televisore non reagisce al telecomando, né alla pulsantiera sul retro.

- Eseguire un semplice ripristino del televisore scollegando il cavo di alimentazione CA per due minuti, quindi collegarlo nuovamente.

Come individuare i tasti , CH+/-, , +/-,  e TV sul televisore.

- Fare riferimento all'illustrazione sottostante per verificare la posizione dei tasti sul televisore.

Solo KD-75XD9405, KD-65/55XD9305

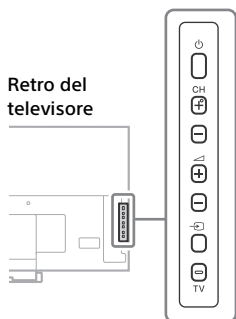

Tranne KD-75XD9405, KD-65/55XD9305

Retro del televisore

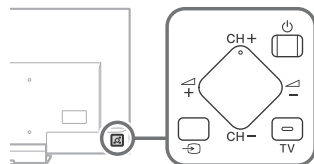

L'indicatore LED è acceso.

- L'indicatore LED è acceso per impostazione predefinita. Per disattivarlo, procedere come segue.
Premere **HOME**, quindi selezionare [Impostazioni] → [Illuminazione del LED] → [No].

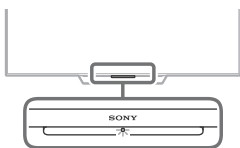

Il collegamento a un router wireless tramite WPS (Wi-Fi Protected Setup) non va a buon fine.

- Se si utilizza la chiave di sicurezza WEP, selezionare [Rapida] → [Wi-Fi] → [Connetti con elenco di ricerca].
Quindi, selezionare il nome della rete (SSID) a cui ci si desidera connettere.

Nella configurazione della rete Wi-Fi, dopo la scansione, il nome della rete desiderata non compare nell'elenco.

- Selezionare [[Immissione manuale]] e premere  per immettere il nome della rete.

Caratteristiche tecniche

Sistema

Tipo di pannello

Pannello LCD (Display Cristalli Liquidi),
Retroilluminazione a LED

Sistema TV

In base alla nazione/regione seleziona/al
modello del televisore

Analogico: B/G, D/K, L, I

Digitale: DVB-T/DVB-C
DVB-T2*

Satellite*: DVB-S/DVB-S2

Sistema Colore/Video

Analogico: PAL, SECAM, NTSC3.58 (Solo video),
NTSC4.43 (Solo video)

Digitale: Fare riferimento alla Guida.

Gamma di sintonia

In base alla nazione/regione seleziona/al
modello del televisore

Analogico: UHF/VHF/TV via cavo

Digitale: UHF/VHF/TV via cavo

Satellite*: Frequenza IF 950-2.150 MHz

Potenza d'uscita audio

KD-75XD9405, KD-75XD85xx, KD-65/55XD9305:

7,5 W + 7,5 W + 7,5 W + 7,5 W

KD-65/55XD85xx: 10 W + 10 W

Tecnologia wireless

Protocollo IEEE802.11ac/a/b/g/n

(IEEE802.11ac potrebbe non essere disponibile a
seconda dei paesi/delle regioni.)

Bluetooth Versione 4.1

* Non tutti i televisori dispongono di tecnologia DVB-T2
o DVB-S/S2 o di terminale antenna satellitare.

Prese Ingressi/Uscite

Presca d'antenna / TV via cavo

Terminale esterno 75 ohm per VHF/UHF

Presca per antenna satellitare

Connettore di Tipo F Femmina IEC169-24, 75 ohm.

DISEqC 1.0, LNB 13 V/18 V e tono a 22 kHz,

Distribuzione a cavo singolo EN50494.

AV1

Connettore scart a 21 poli (standard CENELEC) per
ingresso audio/video, ingresso RGB e uscita
audio/video TV.

COMPONENT IN

YPbPr (Video component): 1080p (50, 60 Hz),

1080i (50, 60 Hz), 720p (50, 60 Hz), 576p, 576i,

480p, 480i

Ingresso audio (connettori fono)

AV2

Ingresso video (presa fono - polo comune con
ingresso Y)

HDMI IN 1, 2, 3, 4 (supporta risoluzione 4K,
Compatibile HDCP 2.2)

Video (2D):

4096 × 2160p (50, 60 Hz)*, 4096 × 2160p
(24 Hz)*, 3840 × 2160p (50, 60 Hz), 3840 × 2160p
(24, 25, 30 Hz), 1080p (30, 50, 60 Hz), 1080/24p,
1080i (50, 60 Hz), 720p (30, 50, 60 Hz), 720/24p,
576p, 576i, 480p, 480i, Formati PC

* 3840 × 2160p visualizzato se risoluzione
d'ingresso è 4096 × 2160p

Video (3D) (Solo modelli compatibili 3D):

Frame Packing: 1080p (30 Hz), 1080/24p,
1080i (50, 60 Hz), 720p (30, 50, 60 Hz), 720/24p
Fianco a fianco: 1080p (50, 60 Hz), 1080/24p,
1080i (50, 60 Hz), 720p (50, 60 Hz)
Sotto-sopra: 1080p (30, 50, 60 Hz), 1080/24p,
1080i (50, 60 Hz), 720p (50, 60 Hz)

Audio: PCM lineare 5,1 canali: 32, 44,1, 48, 88,2,
96, 176,4 e 192 kHz, 16, 20 e 24 bit, Dolby Digital e
DTS

ARC (Audio Return Channel) (solo HDMI IN 4)

DIGITAL AUDIO OUT (OPTICAL)

Presca ottica digitale (PCM lineare due canali,
Dolby Digital, DTS)

AUDIO OUT (Presca mini jack stereo)

Cuffie, uscita audio, subwoofer

1, 2, 3 (HDD REC)*¹

Porta dispositivo USB ( Dispositivo HDD
USB 3 per la registrazione)

Le porte USB 1 e 2 supportano USB High Speed
(USB2.0).

La porta USB 3 supporta USB Super Speed
(USB3.0).



Alloggiamento CAM (modulo ad accesso
condizionato)

LAN

Connettore 10BASE-T/100BASE-TX (La velocità di
connessione può variare a seconda delle
caratteristiche operative della rete. La velocità di
comunicazione 10BASE-T/100BASE-TX e la qualità
di comunicazione non sono garantite con questo
televisore.)

 DC IN 24 V (Solo KD-65/55XD9305),

 DC IN 19.5 V (Solo KD-55XD85xx)

Presca per l'alimentatore esterno

Altri

Accessori opzionali

Staffa di montaggio a parete: SU-WL450
(Solo KD-65/55XD9305, KD-65/55XD85xx)
Subwoofer wireless: SWF-BR100
Occhiali 3D attivi: TDG-BT500A
(Solo KD-75XD9405, KD-65/55XD9305)



Temperatura di funzionamento

Da 0 °C a 40 °C

Umidità di funzionamento

Dal 10 % all'80 % di u. r. (senza condensa)

Potenza, caratteristiche prodotto e altro

Requisiti di alimentazione

tranne i modelli con alimentatore esterno
220 V - 240 V CA, 50 Hz
solo per i modelli con alimentatore esterno
24 V DC con alimentatore esterno
(KD-65/55XD9305)
19,5 V DC con alimentatore esterno
(KD-55XD85xx / FW-55XD85xx)
Valori nominali: ingresso 220 V - 240 V CA, 50 Hz

Classe di efficienza energetica

KD-75XD9405: A
KD-75XD85xx / FW-75XD85xx: A+
KD-65XD9305: B
KD-65XD85xx / FW-65XD85xx: A+
KD-55XD9305: B
KD-55XD85xx / FW-55XD85xx: A

Dimensioni schermo (diagonale)

(Approssimative)

KD-75XD9405: 189,3 cm / 75 pollici
KD-75XD85xx / FW-75XD85xx: 189,3 cm / 75 pollici
KD-65XD9305: 163,9 cm / 65 pollici
KD-65XD85xx / FW-65XD85xx: 163,9 cm / 65 pollici
KD-55XD9305: 138,8 cm / 55 pollici
KD-55XD85xx / FW-55XD85xx: 138,8 cm / 55 pollici

Potenza assorbita

in modalità [Standard]

KD-75XD9405: 202 W
KD-75XD85xx / FW-75XD85xx: 147 W
KD-65XD9305: 167 W
KD-65XD85xx / FW-65XD85xx: 119 W
KD-55XD9305: 134 W
KD-55XD85xx / FW-55XD85xx: 103 W

in modalità [Brillante]

KD-75XD9405: 352 W
KD-75XD85xx / FW-75XD85xx: 262 W
KD-65XD9305: 225 W
KD-65XD85xx / FW-65XD85xx: 214 W
KD-55XD9305: 217 W
KD-55XD85xx / FW-55XD85xx: 157 W

Consumo energetico medio annuo*2

KD-75XD9405: 280 kWh
KD-75XD85xx / FW-75XD85xx: 204 kWh
KD-65XD9305: 232 kWh
KD-65XD85xx / FW-65XD85xx: 165 kWh
KD-55XD9305: 186 kWh
KD-55XD85xx / FW-55XD85xx: 143 kWh

Potenza assorbita in modalità standby*3+4

0,50 W (27 W durante l'aggiornamento software o della Guida TV elettronica)

Risoluzione schermo

3.840 punti (orizzontale) × 2.160 linee (verticale)

Valori nominali uscita

USB 1/2: 5 V, ---, 500 mA MAX
USB 3: 5 V, ---, 900 mA MAX

Dimensioni (Approssimativo) (l × a × p)

con supporto da tavolo

KD-75XD9405: 167,2 × 101,7 × 32,7 cm
KD-75XD85xx: 167,7 × 102,6 × 28,6 cm
KD-65XD9305: 145,8 × 89,1 × 27,5 cm
KD-65XD85xx: 145,4 × 89,4 × 27,9 cm
KD-55XD9305: 123,9 × 76,9 × 26,1 cm
KD-55XD85xx: 123,1 × 77,0 × 26,3 cm

senza supporto da tavolo

KD-75XD9405: 167,2 × 96,0 × 5,2 cm
KD-75XD85xx: 167,7 × 96,9 × 4,9 cm
KD-65XD9305: 145,8 × 83,9 × 3,6 cm
KD-65XD85xx: 145,4 × 84,2 × 4,4 cm
KD-55XD9305: 123,9 × 71,7 × 3,6 cm
KD-55XD85xx: 123,1 × 71,7 × 4,4 cm

Peso (Approssimativo)

con supporto da tavolo

KD-75XD9405: 43,2 kg
KD-75XD85xx: 38,7 kg
KD-65XD9305: 32,1 kg
KD-65XD85xx: 23,9 kg
KD-55XD9305: 24,9 kg
KD-55XD85xx: 18,6 kg

senza supporto da tavolo

KD-75XD9405: 38,7 kg
KD-75XD85xx: 33,4 kg
KD-65XD9305: 28,9 kg
KD-65XD85xx: 20,3 kg
KD-55XD9305: 22,0 kg
KD-55XD85xx: 15,1 kg

- *1 Solo per alcune Regioni / Nazioni / Modelli TV.
- *2 Consumo energetico annuale, basato sul consumo di corrente di un televisore che funzioni 4 ore al giorno per 365 giorni. Il consumo energetico effettivo dipenderà dal modo in cui verrà utilizzato il televisore.
- *3 Il valore dell'assorbimento di potenza specificato in stand-by viene raggiunto dopo alcuni minuti dallo spegnimento, cioè dopo che il televisore avrà terminato tutti i processi interni.
- *4 Quando la TV è connessa alla rete, il consumo energetico in standby aumenta.

Nota

- Non rimuovere la protezione dall'alloggiamento CAM del retro del televisore, finché non si intende utilizzare una CAM con la relativa smart card.
- La disponibilità degli accessori opzionali dipende dai paesi/dalle regioni/dai modelli di televisore/dalle scorte.
- Design e caratteristiche tecniche sono soggetti a modifiche senza preavviso.

Note sul funzionamento della TV Digitale

- Le funzioni relative alla TV Digitale (DVB) saranno attive esclusivamente in paesi o zone dove vengano trasmessi i segnali digitali terrestri DVB-T/DVB-T2 (MPEG-2 e H.264/MPEG-4 AVC) o dove sia disponibile un servizio via cavo DVB-C compatibile (MPEG-2 e H.264/MPEG-4 AVC). Verificare con il proprio rivenditore locale la possibilità di ricevere un segnale DVB-T/DVB-T2 nella zona di residenza o chiedere al fornitore di servizi via cavo se il servizio DVB-C è adatto al funzionamento integrato con questo televisore.
- Il vostro fornitore di servizi via cavo potrà addebitare un costo aggiuntivo per tale servizio e richiedere che vengano accettati i propri termini e condizioni commerciali.
- Sebbene questo televisore segua le specifiche DVB-T/DVB-T2 e DVB-C, non è possibile garantire la compatibilità con future trasmissioni digitali terrestri DVB-T/DVB-T2 e digitali via cavo DVB-C.
- Alcune funzioni del televisore digitale potranno non essere disponibili in alcuni paesi/regioni e il cavo DVB-C potrà non funzionare correttamente con tutti i fornitori.

Informazioni sui marchi

- I termini HDMI e HDMI High-Definition Multimedia Interface e il logo HDMI sono marchi di fabbrica o marchi di fabbrica registrati di HDMI Licensing LLC negli Stati Uniti e in altri Paesi.

- Prodotto su licenza di Dolby Laboratories. Dolby, Dolby Audio e il simbolo della doppia D sono marchi di Dolby Laboratories.
- "BRAVIA" e BRAVIA sono marchi depositati di Sony Corporation.
- Gracenote, Gracenote eyeQ, Gracenote VideoID, Gracenote Video Explore, il logo e il logo tipo Gracenote, nonché il logo "Powered by Gracenote" sono marchi di fabbrica o marchi di fabbrica registrati di Gracenote negli Stati Uniti e/o in altri paesi.
- Opera® Devices SDK from Opera Software ASA. Copyright 1995-2015 Opera Software ASA. All rights reserved.
- Wi-Fi, Wi-Fi Direct, Miracast, Wi-Fi Protected Setup e il logo Wi-Fi CERTIFIED sono marchi di fabbrica o marchi di fabbrica registrati di Wi-Fi Alliance.
- Per i brevetti DTS, consultare il sito <http://patents.dts.com>. Prodotto su licenza di DTS, Inc. DTS, il simbolo, & DTS e il simbolo insieme sono marchi di fabbrica registrati e DTS Digital Surround è un marchio di fabbrica di DTS, Inc. © DTS, Inc. Tutti i diritti riservati.
- Designed with UEI Technology™ Under License from Universal Electronics Inc. Portions © UEI 2000 – 2014
- Il marchio denominativo e i loghi Bluetooth® sono marchi registrati di proprietà di Bluetooth SIG, Inc. e sono utilizzati da Sony Corporation su licenza. Tutti gli altri marchi di fabbrica o nomi commerciali sono di proprietà delle rispettive aziende.
- DiSEqC™ è un marchio depositato di EUTELSAT. Questo televisore supporta DiSEqC 1.0. Questo televisore non è progettato per il controllo di antenne motorizzate.
- TUXERA è un marchio registrato di Tuxera Inc. negli Stati Uniti e in altri paesi.
- Il logo USB-IF SuperSpeed USB Trident è un marchio di fabbrica registrato di USB Implementers Forum, Inc. 

Innehållsförteckning

VIKTIGT MEDDELANDE	2
Säkerhetsinformation	3
Säkerhetsföreskrifter	7
Delar och reglage	9
Kontroller och indikatorer	9
Använda fjärrkontrollen	10
Beskrivning av fjärrkontrollens delar	10
Kopplingsschema	12
Montera TV:n på väggen	15
Använda det medföljande väggfästet (KD-75XD9405, KD-65/55XD9305 endast)	15
Använda väggfästet (tillval)	16
KD-75XD9405, KD-75XD85xx, FW-75XD85xx endast	19
Felsökning	23
Problem och lösningar	23
Specifikationer	24

Inledning

Tack för att du har valt denna produkt från Sony.
Innan du använder TV:n bör du läsa igenom den här
bruksanvisningen noga och spara den för framtida bruk.

Anmärkning

- Innan du slår på TV:n ska du läsa "Säkerhetsinformation" (sidan 3).
- De bilder och illustrationer som används i startguiden och i denna handbok är bara referenser och kan skilja sig från utseendet på den faktiska produkten.
- "xx" som visas i modellnamnet motsvarar en numerisk siffra som har med design, färg eller TV-system att göra.

Startguidens placering

Startguiden är placerad på dynan inuti TV-kartongen.

Hjälpguide

Hjälpguiden förklarar informationen om hur man använder TV:ns funktioner. För att visas hjälpguiden på TV:n trycker du på **HELP** på fjärrkontrollen och väljer [Hjälpguide].

Identifieringsetikettens placering

Etiketter för modellnr, tillverkningsdatum (år/månad) och strömförsörjning finns på TV:ns eller förpackningens baksida.

För modeller med medföljande nätadapter:

Etiketter för nätadapterns modellnr och serienr sitter på nätadapterns undersida.

VARNING!

**FÖR ATT FÖRHINDRA
ATT BRAND SPRIDS
SKA LEVANDE LJUS ELLER
ÖPPNA LÅGOR ALLTID
HÅLLAS PÅ AVSTÅND FRÅN
PRODUKTEN.**



VIKTIGT MEDDELANDE

Denna produkt har tillverkats av eller på uppdrag av Sony Corporation, 1-7-1 Konan Minato-ku Tokyo, 108-0075 Japan. Frågor som rör produkternas överensstämmelse, grundar sig på Europeiska unionens lagstiftning skall ställas till den auktoriserade representanten, Sony Belgium, bijkantoor van Sony Europe Limited, Da Vincilaan 7-D1, 1935 Zaventem, Belgien. För service och garantiärenden, vänligen se de adresser som finns i de separata service och garantihandlingarna.

Anmärkning beträffande trådlös signal



Härmed intygar Sony Corporation att denna enhet står i överensstämmelse med de väsentliga egenskapskrav och övriga relevanta bestämmelser som framgår av direktiv 1999/5/EG.

För ytterligare information gå in på följande hemsida:
<http://www.compliance.sony.de/>

Meddelande till kunder: följande information gäller endast för utrustning som sålts i länder där EU-direktiv gäller.

Trådlösa TV-system kan användas i följande länder:

AT, BE, HR, CY, CZ, DK, EE, FI, FR, DE, GR, HU, IE, IT, LV, LT, LU, MT, NL, PL, PT, SK, SI, ES, SE, GB, IS, LI, NO, CH, BG, RO, TR, AL, BA, MK, MD, RS, ME, Kosovo

Denna utrustning kan användas i andra icke-europeiska länder.

Säkerhetsinformation

VARNING

Batterier får inte utsättas för hög temperatur, exempelvis från solljus, eld och liknande.
Placera aldrig en TV-apparat på en instabil plats. En TV-apparat kan falla ner och orsaka allvarlig personskada eller dödsfall. Många personskador, speciellt för barn, kan undvikas genom att enkla försiktighetsåtgärder vidtas, som att:

- Använda höljen eller stativ som rekommenderas av TV-apparatens tillverkare.
- Endast använda möbler som säkert stöder TV-apparaten.
- Försäkra sig om att TV-apparaten inte skjuter fram över den stödjande möbels kant.
- Inte placera TV-apparaten på någon hög möbel (till exempel skåp eller bokhyllor) utan att förankra både möbelen och TV-apparaten mot ett passande stöd.
- Inte placera TV-apparaten på tyg eller andra material som kan finnas mellan TV-apparaten och stödjande möbel.
- Lära barn om farorna med att klättra på möbler för att nå TV-apparaten eller dess kontroller.

Om din befintliga TV-apparat ska behållas och omplaceras bör samma aktsamhet som ovan tillämpas.

Installation

Installera och använd TV:n enligt följande anvisningar för att undvika brandrisk, elektriska stötar eller skador på person eller egendom.

Installation

- TV:n bör placeras nära ett lätt åtkomligt eluttag.
 - Placera TV:n på en stabil, plan yta för att undvika att den faller ner och orsakar personskada eller egendomsskada.
 - Placera TV:n på en plats där den inte kan dras, tryckas eller vältas omkull.
 - Endast en behörig servicetekniker bör utföra vägginstallationer.
 - Av säkerhetsskäl rekommenderar vi bestämt att du endast använder tillbehör från Sony, inklusive:
 - Medföljande väggfäste (KD-75XD9405, KD-65/55XD9305 endast)
 - Väggfäste SU-WL450 (KD-65/55XD9305, KD-65/55XD85xx, FW-65/55XD85xx endast)
 - Använd de skruvar som levererades med väggfästet när väggfästet monteras på TV:n. De medföljande skruvarna är utformade enligt bilden mått från väggfästets kontaktyta. Skruvarnas diameter och längd varierar beroende på väggfästets modell.
- Användning av andra skruvar kan skada TV:n internt eller medföra att den faller ned.

– Medföljande väggfäste
KD-75XD9405 endast

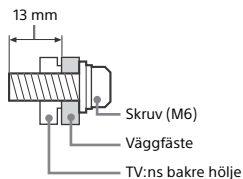

KD-65/55XD9305 endast

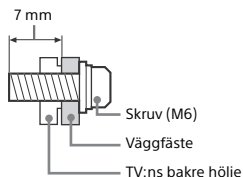

– Utom medföljande väggfäste

KD-75XD9405, KD-65/55XD9305 endast

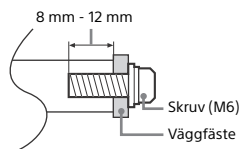

Utom KD-75XD9405, KD-65/55XD9305

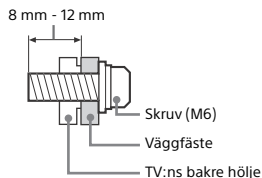

Transport

- Lossa alla kablar från TV:n innan du transporterar den.
- Det krävs två eller tre personer för att bära en stor TV-apparat.
- När TV:n ska transporteras bör den hållas enligt nedan. Tryck inte på LCD-panelen eller ramen runt bildskärmen.

KD-75XD9405, KD-65/55XD9305 endast

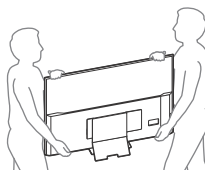

Utom KD-75XD9405, KD-65/55XD9305

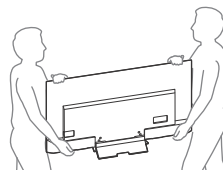

- Se till att TV:n inte utsätts för stötar eller kraftiga vibrationer när den transporteras.
- Du bör använda originalkartongen och dess emballage när du sänder in TV:n för reparation eller om du flyttar.

Förebyggande av fall
KD-75XD9405, KD-65/55XD9305

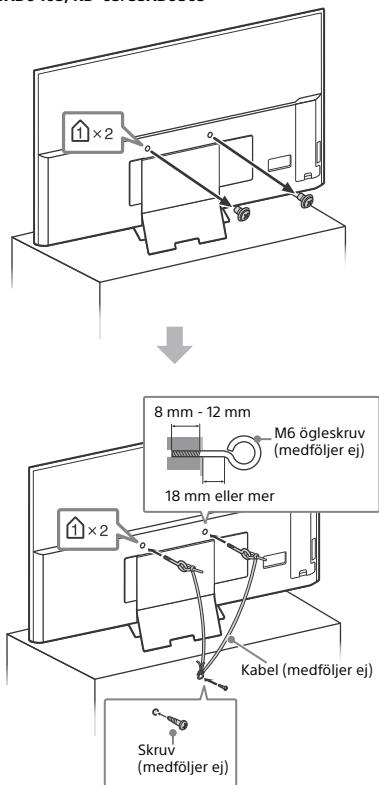

KD-75/65XD85xx

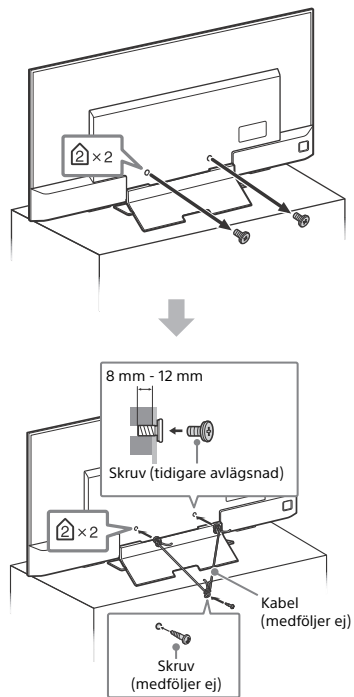

KD-55XD85xx

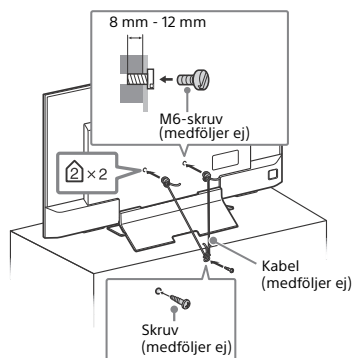

Ventilation

- Täck inte för och stoppa inte in några föremål i TV:ns ventilationshål.
- Lämnar fritt utrymme runt TV:n enligt nedanstående figur.
- Vi rekommenderar bestämt att du använder Sonys väggfäste för att säkerställa tillräcklig luftcirkulation.

Monterad på väggen

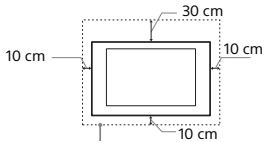

Lämnar minst så här mycket fritt utrymme runt TV:n.

Monterad på stativ

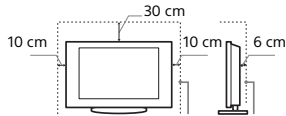

Lämnar minst så här mycket fritt utrymme runt TV:n.

- För att säkerställa korrekt ventilation och förhindra ansamling av damm eller smuts:
 - Lägg inte TV:n på ett matt och installera den inte upp-och-ned, bakvänd eller vänd sidledes.
 - Placera inte TV:n på en hylla eller matta, i en säng eller i en garderob.
 - Täck inte över TV:n med tyg såsom gardiner och lägg inte tidningar och liknande på den.
 - Installera inte TV:n såsom figurerna nedan visar.

Luften kan inte cirkulera fritt.

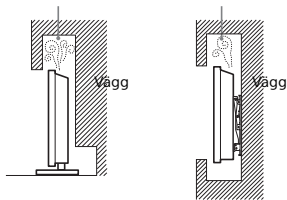

Nätkabel

Hantera nätkabeln och eluttaget enligt följande anvisningar för att undvika brandrisk, elektriska stötar eller skador på person eller egendom:

- Använd endast nätkablar från Sony och inga andra märken.
- För in stickkontakten hela vägen i eluttaget.
- Anslut TV:n till ett eluttag som levererar 220 volt - 240 volt AC.
- För din egen säkerhet, lossa nätkabeln från eluttaget före ledningsdragning och se till att du inte snarar på kablarna.
- Lossa nätkabeln från eluttaget innan du flyttar TV:n eller utför något arbete på den.
- Håll nätkabeln på avstånd från värmekällor.
- Lossa stickkontakten från eluttaget och rengör den regelbundet. Om kontakten täcks med damm och tar upp fukt kan isoleringen försämrats, vilket kan orsaka brand.

Anmärkning

- Använd inte medföljande nätkabel tillsammans med annan utrustning.
- Kläm, böj eller vrid inte nätkabeln för mycket. Ledarna inne i kabeln kan exponeras eller gå av.
- Modifiera inte nätkabeln.
- Ställ inga tunga föremål på nätkabeln.
- Dra inte i själva kabeln när du lossar nätkabeln från eluttaget - ta tag i stickkontakten.
- Anslut inte alltför många apparater till ett och samma eluttag.
- Använd inte eluttag som inte passar till stickkontakten.

NOTERING OM NÄTADAPTER (enbart på modeller med nätadapter)

Varning!

Utsätt inte den här apparaten för regn eller fukt för att undvika risk för brand eller elstötar.

Att placera kärl med vätska, t.ex. blomvaser, på enheten medför risk för elektriska stötar och fara för brand. Placera inte denna utrustning i ett trångt utrymme, som till exempel i en bokhylla eller liknande.

- Se till så att nätkontakten ansluts till ett lättåtkomligt eluttag i närheten av utrustningen.
- Använd medföljande nätadapter och nätkabel.
- Använd inte någon annan nätadapter. Det kan orsaka funktionsstörningar.
- Anslut nätadaptern till ett lättåtkomligt eluttag.
- Vira inte nätkabeln runt nätadaptern. Det kan hända att kabeln går sönder och/eller orsakar funktionsfel på mediaintagaren.

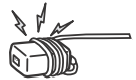

- Vidrör inte nätadaptern med våta händer.
- Om nätadaptern inte verkar fungera korrekt bör du omedelbart dra ut den från eluttaget.
- Systemet är inte bortkopplat från elnätet så länge kontakten sitter i ett vägguttag, även om du stängt av själva systemet.
- Det kan hända att din hand blir varm när du rör vid nätadaptern eftersom den blir varm när den används under en längre tid.

Förbjuden användning

Installera inte och använd inte TV:n på platser eller i miljöer/situationer som beskrivs nedan. Annars kan felfunktioner uppstå i TV:n som kan orsaka brandtillbud, elektriska stötar eller skador på person eller egendom.

Platser:

- Utomhus (i direkt solsen), på stranden, i en båt eller någon annan typ av fartyg, i ett fordon, på sjukvårdsinrättningar, på ostadiga platser, nära vatten, regn, fukt eller rök.
- Om TV:n placeras i ett omklädesrum för ett allmänt bad eller varma källor kan TV:n skadas av luftburen svavel etc.



- Utsätt inte skärmen för direktbelysning eller solljus för att du ska erhålla den bästa bildkvaliteten.
- Undvik att flytta TV:n från en kall till en varm plats. Plötsliga förändringar i rumstemperaturen kan orsaka kondensbildning. Detta kan göra att TV:n visar en dålig bildkvalitet och/eller dålig färg. Om detta sker måste fukten avdunsta helt innan TV:n startas.

Miljöer:

- Installera inte TV:n på platser som är: varma, fuktiga, eller mycket dammiga; där insekter kan sig in i TV:n, där TV:n kan utsättas för mekaniska vibrationer eller i närheten av brinnande föremål (t.ex. levande ljus). TV-apparaten får inte utsättas för dropp eller stänk och vätskebehållare såsom vasor får inte ställas på den.
- Placera inte TV:n i ett fuktigt eller dammig utrymme, eller i ett rum med oljig rök eller ånga (nära köksbänkar eller luftfuktare). Det kan orsaka elektriska stötar eller att TV:n blir skev.



- Installera inte TV:n på platser som utsätts för extrema temperaturer som direkt solljus, nära en värm radiator eller en värmeventil. TV:n kan överhettas i ett sådant förhållande vilket kan orsaka deformation av höljet och/eller fel på TV:n.

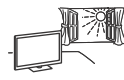

Situationer:

- Använd inte TV:n med våta händer, när TV:ns hölje är demonterat eller med tillbehör som inte rekommenderas av tillverkaren. Koppla loss TV:n från eluttaget och antennen när det åskar.
- Installera INTE TV:n så att den sticker ut i ett öppet utrymme. Det kan leda till materiella skador eller personskador om en person eller något föremål stöter emot TV:n.



Trasiga delar:

- Kasta aldrig något mot TV:n. Skärmglasset kan gå sönder och orsaka allvarliga personskador.
- Om TV:ns hölje spricker, koppla loss TV:n från eluttaget innan du tar i den. Annars kan detta orsaka elchock.

När TV:n inte används

- Om du inte tänker använda TV:n på flera dagar bör du koppla loss TV:n från eluttaget av miljö- och säkerhetsskäl.
- Eftersom TV-apparaten inte kopplas bort från nätspänningen när du endast stänger av den måste du även lossa stickkontakten från eluttaget för att helt koppla bort TV:n.
- Vissa TV-apparater kan ha funktioner som kräver att TV:n står kvar i standby-läge för att den skall fungera korrekt.

Barnens säkerhet

- Se till att barn inte klättrar på TV:n.
- Håll små tillbehör utom räckhåll för barn så att de inte råkar sväljas av misstag.

Om följande problem uppstår...

Stäng av TV:n och lossa omedelbart stickkontakten från eluttaget om något av följande problem uppstår. Kontakta din återförsäljare eller ett Sony servicecenter för att få TV:n undersökt av en behörig servicetekniker.

Om:

- Nätkabeln skadas.
- Eluttaget inte passar till stickkontakten.
- TV-apparaten skadas genom att den tappas, utsätts för hårda stötar eller genom att föremål kastas på den.
- Vätska eller något föremål råkar hamna i höljets öppningar.

Om LCD-TV:ns temperatur

När LCD-TV:n används under en längre tid kan området runt panelen bli varmt. Du kan känna denna värme om du tar på panelen med handen.

Varning!

Utrustning som är kopplad till skyddsjord via jordat vägguttag och/eller via annan utrustning och samtidigt är kopplad till kabel-TV nät kan i vissa fall medföra risk för brand. För att undvika detta skall vid anslutning av utrustningen till kabel-TV nät galvanisk isolator finnas mellan utrustningen och kabel-TV nätet.

VÄGGFÄSTE (enbart modeller med medföljande väggfäste)

Informationen nedan visar korrekt hantering av väggfästet. Läs noggrant igenom denna information och använd väggfästet enligt anvisningarna.

Till kunden:

- Observera följande försiktighetsåtgärder för att förhindra allvarlig skada på grund av brand, elektriska stötar, att produkten väter eller faller i golvet.
- Överlåt installationen till behöriga montörer och se till att små barn inte befinner sig i närheten när installationen utförs.
- Överlåt förflyttning eller nedmontering av TV:n till behöriga montörer.
- Ta inte ut några skruvar, etc., efter att TV:n har monterats.
- Modifiera inte väggfästets olika delar.
- Montera ingen annan utrustning än den specificerade produkten.

- Utsätt inte väggfästet för annan belastning än själva TV:n.
- Luta dig inte mot eller häng på TV:n.
- Hantera TV:n försiktig när du rengör den eller utför underhåll.

Till Sony-återförsäljare och installatörer:

Följande instruktioner gäller bara för Sony-återförsäljare och installatörer. Läs noggrant igenom säkerhetsföreskrifterna nedan och släpp aldrig tanken på säkerheten, vare sig under installation, underhåll eller kontroll av den här produkten.

- Håll i TV:ns sidor när du hanterar eller monterar den. Lyft inte TV:n i den u-formade stängen.

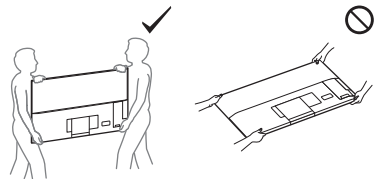
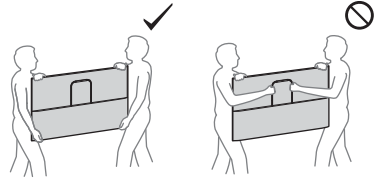

- Lägg inte TV:n ner när du hanterar eller monterar den.

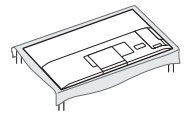

- Installera inte väggfästet på en yta där TV:ns hörm eller sidor skjuter ut från vägen.

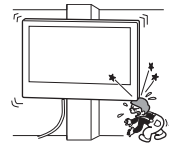

- Installera inte TV:n över eller under en luftkonditioneringsanläggning.
- Var noga med att installera väggfästet stadigt på väggen och följ instruktionerna i den medföljande installationsguiden för väggfäste. Om någon av skruvarna är lösa eller lossar helt kan väggfästet falla ner och orsaka skada på person eller egendom.
- Använd de skruvar och fästankordningar som medföljer på det sätt som beskrivs i den installationsguide som medföljer väggfästet. Om du byter beslagsdetaljer kan TV:n ramlas ner och skadas eller orsaka personskada.

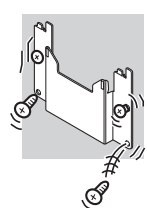

- Montera fästet ordentligt enligt den procedur som beskrivs i den medföljande installationsguiden för väggfäste.
- Fäst och dra åt skruvarna på den plats där de är avsedda att sitta.
- Utsätt inte TV:n för stötar vid installationen.
- Installera TV:n på en vägg som är både lodrät och slät.
- När TV:n installerats på rätt sätt fäster du kablarna ordentligt.
- Se till att inte strömkabeln eller de övriga kablarna blir klämda eftersom de inre ledarna kan bli exponerade och orsaka kortslutning eller elavbrott.



Säkerhetsföreskrifter

Se på TV

- Du bör titta på TV i ett rum med måttlig belysning. TV-tittande i dålig belysning eller under långa perioder påfrestar ögonen.
- När du använder hörlurar, ställ in ljudvolymen på en måttlig nivå så att du inte skadar din hörsel.

(Endast 3D-kompatibla modeller)

- Vissa människor kan uppleva obehag (t.ex. ansträngda ögon, trötthet eller illamående) när man tittar på 3D-videobilder eller spelar stereoskopiska 3D-spel. Sony rekommenderar att alla som tittar på 3D-videobilder eller spelar stereoskopiska 3D-spel tar regelbundna pauser medan de gör det. Längden eller frekvensen av nödvändiga pauser varierar från person till person. Du måste själv avgöra vad som fungerar bäst. Om du upplever något obehag, ska du sluta titta på 3D-videobilder eller spela stereoskopiska 3D-spel tills obehaget upphör och kontakta en läkare om du tycker att det är nödvändigt. Du bör även granska (i) bruksanvisningen för alla andra enheter eller media som används med TV-apparaten och gå till (ii) vår webbplats (www.sony.eu/support) för den senaste informationen. Synen hos barn (speciellt under sex års ålder) utvecklas fortfarande. Kontakta en läkare (t.ex. en barn- eller ögonläkare) innan du låter barn titta på 3D-videobilder eller spela stereoskopiska 3D-spel. Vuxna ska övervaka barn och säkerställa att de följer rekommendationerna ovan.
- 3D-glasögonen och batteriet får inte användas, förvaras eller lämnas nära en öppen eld, eller på platser med hög temperatur t.ex. i direkt solljus eller i soluppvärmda bilar.

LCD-skärm

- Trots att LCD-skärmen är tillverkad med högteknologisk precision och 99,99 procent eller mer av bildpunkterna är effektiva kan svarta punkter eller färgade punkter (röda, blå eller gröna) framträda konstant på LCD-skärmen. Detta är en strukturell egenskap hos LCD-skärmar och indikerar inte något fel.
- Tryck inte på och repa inte frontfiltret. Placera inte heller några föremål ovanpå denna TV-apparat. Bilden kan bli ojämn och LCD-skärmen kan skadas.
- Om TV:n används på en kall plats kan fläckar framträda i bilden eller bilden kan bli mörk. Detta indikerar inte på någon felfunktion. Fenomenet försvinner när temperaturen stiger till normal nivå.
- En spökbild kan uppstå om en stillbild ligger kvar på skärmen under en längre tid. Den försvinner troligtvis efter en stund.
- Bildskärmen och höljet blir varma när TV:n används. Detta är inget fel.
- LCD-skärmen innehåller en liten mängd flytande kristaller. Kasserar TV:n enligt lokala lagar och bestämmelser.

Hantering och rengöring av TV:ns bildskärm/hölje

Var noga med att lossa nätkabeln från eluttaget före rengöring.

Observera följande försiktighetsåtgärder för att undvika degradering av material eller skärmens ytskikt.

- Använd en mjuk duk när du dammar av bildskärmen/höljet. Smuts som är svår att få bort kan du avlägsna genom att fukta duken med ett mildt, utspätt rengöringsmedel.
- Spreja aldrig vatten eller rengöringsmedel direkt på TV-apparaten. Det kan droppa ner på skärmens underkant eller dess yttre delar och komma in i TV-apparaten, vilket kan orsaka skador på TV-apparaten.
- Använd aldrig skurdukar med slipmedel, alkaliska eller sura rengöringsmedel, skurpulver eller skarpa lösningsmedel såsom alkohol, bensin, thinner eller insektspray. Om sådana material används, eller vid långvarig kontakt med gummi- eller vinylmaterial, kan skärmens ytskikt och höljet skadas.
- Rör inte TV:n om din hand är täckt med något kemiskt medel som handkräm eller solskyddskräm.
- Vi rekommenderar att du regelbundet dammsuger ventilationsöppningarna för att säkerställa fullgod ventilation.
- När du justerar TV:ns vinkel, rör den försiktigt så att TV:n inte flyttar sig eller glider av underlaget.



Extra utrustning

- Håll extra tillbehör och utrustning som avger elektromagnetisk strålning på avstånd från TV:n. Annars kan bildstörningar och/eller akustiskt brus uppstå.
- Denna utrustning har testats och befunnits följa gränsvärdena som anges i EMC-direktivet vid användning av en anslutningskabel som är kortare än 3 meter.

Rekommendation för kontakten av F-typ

Den inre tråden får inte skjuta ut mer 1,5 mm från anslutningsdelen.

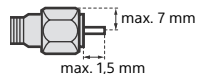

(Referensritning för kontakten av F-typ)

Trådlös funktion

- Slå inte på enheten i närheten av medicinsk utrustning (pacemaker etc.), eftersom detta kan leda till felfunktion på den medicinska utrustningen.
- Även om den här enheten sänder/tar emot kodade signaler, bör du vara försiktig med icke-auktoriserat uppsnappande. Vi kan inte hållas ansvariga för problem som uppstår.

Försiktighet vid hantering av fjärrkontrollen

- Var noga med att sätta i batterierna åt rätt håll (+ / -).
- Använd inte olika typer av batterier tillsammans och blanda inte gamla och nya batterier.
- Kasserar batterier enligt gällande miljöbestämmelser. I vissa regioner kan särskilda bestämmelser gälla för kassering av batterier. Rådfråga de lokala myndigheterna.
- Hantera fjärrkontrollen med varsamhet. Se till att inte tappa eller trampa på den och spill inga vätskor på den.
- Placera inte fjärrkontrollen i närheten av värmekällor, i direkt solljus eller i ett fuktigt rum.

VÄGGFÄSTE (enbart modeller med medföljande väggfäste)

- Om du använder TV:n monterar på väggfästet under en längre tid, finns det risk att väggen bakom eller ovanför TV:n missfärgas eller att tapeten lossnar, beroende på väggmaterialet.
- Om du tar bort väggfästet från väggen efter installationen finns skruvhålen kvar i väggen.
- Använd inte väggfästet på en plats där det utsätts för mekaniska vibrationer.

SE

Kassering av TV-apparaten



Omhändertagande av gamla elektriska och elektroniska produkter (Användbar i den Europeiska Unionen och andra Europeiska länder med separata insamlingsystem)

Symbolen på produkten eller emballaget anger att produkten inte får hanteras som

hushållsavfall. Den skall i stället lämnas in på uppsamlingsplats för återvinning av el- och elektronikkomponenter. Genom att säkerställa att produkten hanteras på rätt sätt bidrar du till att förebygga eventuella negativa miljö- och hälsoeffekter som kan uppstå om produkten kasseras som vanligt avfall. Återvinning av material hjälper till att bibehålla naturens resurser. För ytterligare upplysningar om återvinning bör du kontakta lokala myndigheter eller sophämtningstjänst eller affären där du köpte varan.



Avfallsinstruktion rörande förbrukade batterier (gäller i EU och andra europeiska länder med separata insamlingsystem)

Denna symbol på batteriet eller på förpackningen betyder att batteriet inte skall

behandlas som vanligt hushållsavfall. På vissa batterier kan denna symbol användas i kombination med en kemisk symbol. Den kemiska symbolen för kvicksilver (Hg) eller bly (Pb) läggs till om batteriet innehåller mer än 0,0005 % kvicksilver eller 0,004 % bly. För att säkerställa för att dessa batterier blir kastade på ett riktigt sätt, kommer du att bidra till att skydda miljön och människors hälsa från potentiella negativa konsekvenser som annars kunnat blivit orsakat av felaktig avfallshantering. Återvinning av materialet vill bidra till att bevara naturens resurser. När det gäller produkter som av säkerhet, prestanda eller dataintegritetsskäl kräver permanent anslutning av ett inbyggt batteri, bör detta batteri bytas av en auktoriserad servicetekniker. För att försäkra att batteriet blir behandlat korrekt skall det levereras till återvinningsstation för elektriska produkter när det är förbrukat. För alla andra batterier, vänligen se avsnittet om hur man tar bort batteriet på ett säkert sätt. Lämna batteriet på en återvinningsstation för förbrukade batterier. För mer detaljerad information rörande korrekt avfallshantering av denna produkt eller batterier, vänligen kontakta ditt kommunkontor, din avfallsstation eller din återförsäljare där du köpt produkten.

Delar och reglage

Kontroller och indikatorer

KD-75XD9405, KD-65/55XD9305 endast

Utom KD-75XD9405, KD-65/55XD9305

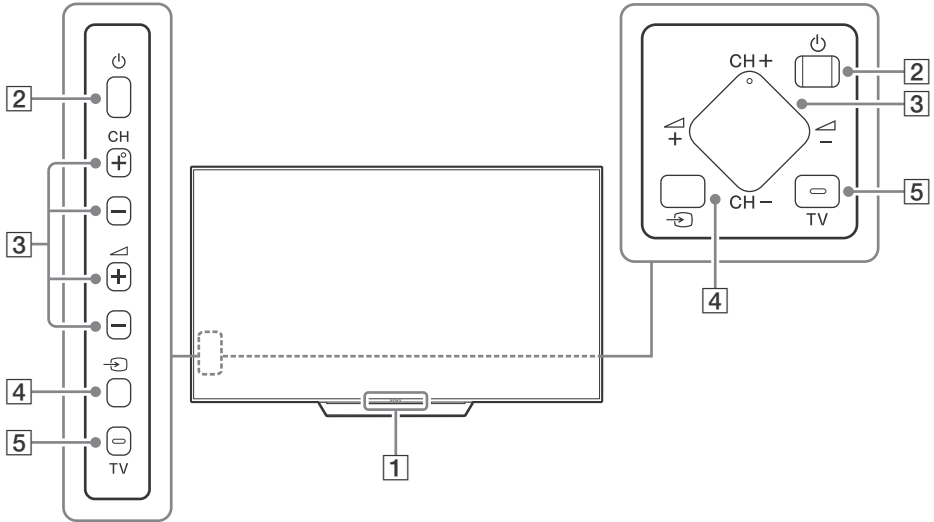

1 Fjärrkontroll-sensor*1 / Ljussensor*1 / LED-belysning / 3D synk.-sändare*1*2

LED-belysningen tänds eller blinkar enligt TV:ns status.

- Vit
Vid påslagning av TV:n/bild släckt-läge/
programvaruuppdatering osv.
- Cyan
Vid trådlös anslutning med en mobil
enhet.
- Rosa*2
Inspelningsläge.
- Gul
Timern är inställd.

2 (Strömbrytare)

3 CH +/- (Kanal) +/- (Volym)

4 (Val av ingång)

Visa och välj ingångskällan.

5 TV

Växla till en TV-kanal eller ingång från annat program.

*1 Placera ingenting nära sensorn.

*2 Endast för begränsad region/land/TV-modell.

Använda fjärrkontrollen

Beskrivning av fjärrkontrollens delar

Fjärrkontrollknappens form, plats, tillgänglighet och funktion kan variera beroende på region/land/TV-modell.

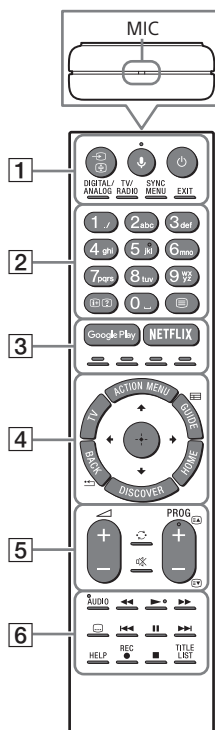

1 (Ingångsväljare/Text halt)

I TV-läget: Visa och välj ingångskällan.
I textläget: Frys aktuell sida.

(Mikrofon)

Använd röstfunktion. (dvs. röststyrd sökning av innehåll.)

(TV-standby)

Slå på eller stäng av TV:n (standbyläge).

DIGITAL/ANALOG

Växla mellan digitalt och analogt läge.

TV/RADIO

Växla mellan sändningar från TV eller RADIO.

SYNC MENU

Visa BRAVIA Sync-menyn.

EXIT

Återgå till den föregående skärmen eller avsluta menyn. När en interaktiv programtjänst är tillgänglig trycker du för att avsluta tjänsten.

2 Sifferknappar

(Visa info/text)

Visa information.

(Text)

Visa textinformation.

3 Google Play

Få tillgång till onlinetjänsten "Google Play".

NETFLIX (Endast för begränsad region/land/TV-modell)

Få tillgång till onlinetjänsten "NETFLIX".

Färgknappar

Utför motsvarande funktion vid tillfället.

4 ACTION MENU

Visa en lista över relaterade funktioner.

TV

- Växla till en TV-kanal eller ingång från annat program.
- Sätt på TV:n för att se en TV-kanal eller ingång från ett annat program.

GUIDE/

Visa den digitala programguiden.

BACK/

Återgå till föregående skärm.

HOME

Visa TV:ns Home-meny.

DISCOVER

Ta fram innehållsfältet för att söka efter innehåll.

▲/▼/↔/⊕ (Välj alternativ/Enter)

5 +/- (Volym)

Justera volymen.

(Hoppa)

Hoppa fram och tillbaka mellan två kanaler eller ingångar. TV:n växlar mellan den aktuella kanalen eller ingången och den senaste kanalen eller ingången som valdes.

(Ljud av)

Stäng av ljudet. Tryck igen för att återställa ljudet.

PROG +/-/⏪/⏩

I TV-läget: Välj kanal.

I textläget: Välj nästa (⏪) eller föregående (⏩) sida.

6 AUDIO

Ändra språk för det program som visas.



Använd mediainnehåll på TV:n och ansluten BRAVIA Sync-kompatibel enhet.

(Inställning av textning)

Slå på eller stäng av textning (när funktionen är tillgänglig).

HELP

Visa Hjälpmenyn. Härifrån kan du öppna hjälpguiden.

● REC

Spela in aktuellt program med USB HDD-inspelningsfunktionen.

TITLE LIST

Visa titellistan.

Kopplingschema

Se Hjälpguiden för mer information om anslutningar (sidan 2).

KD-75XD9405, KD-75XD85xx, KD-65/55XD9305 endast

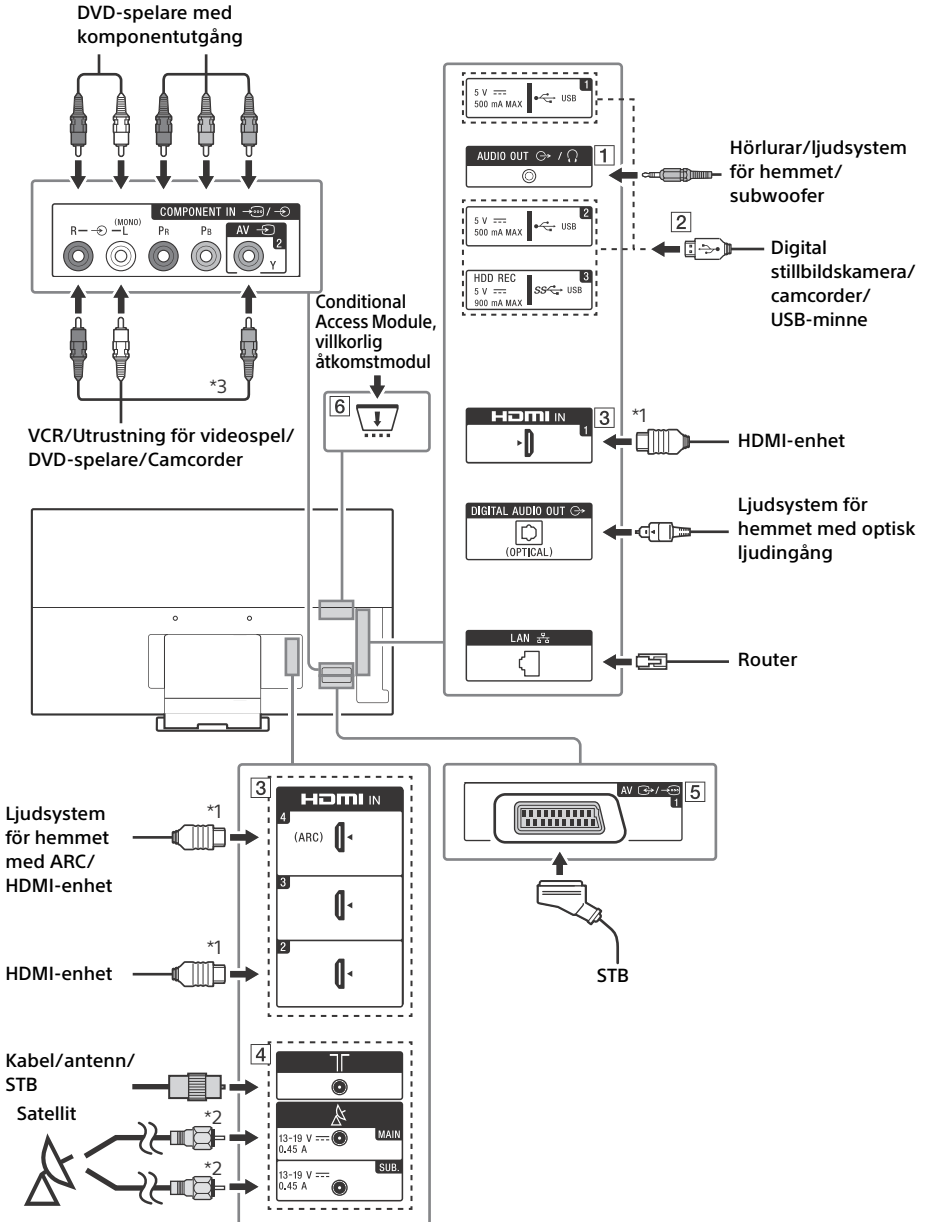

Utom KD-75XD9405, KD-75XD85xx, KD-65/55XD9305

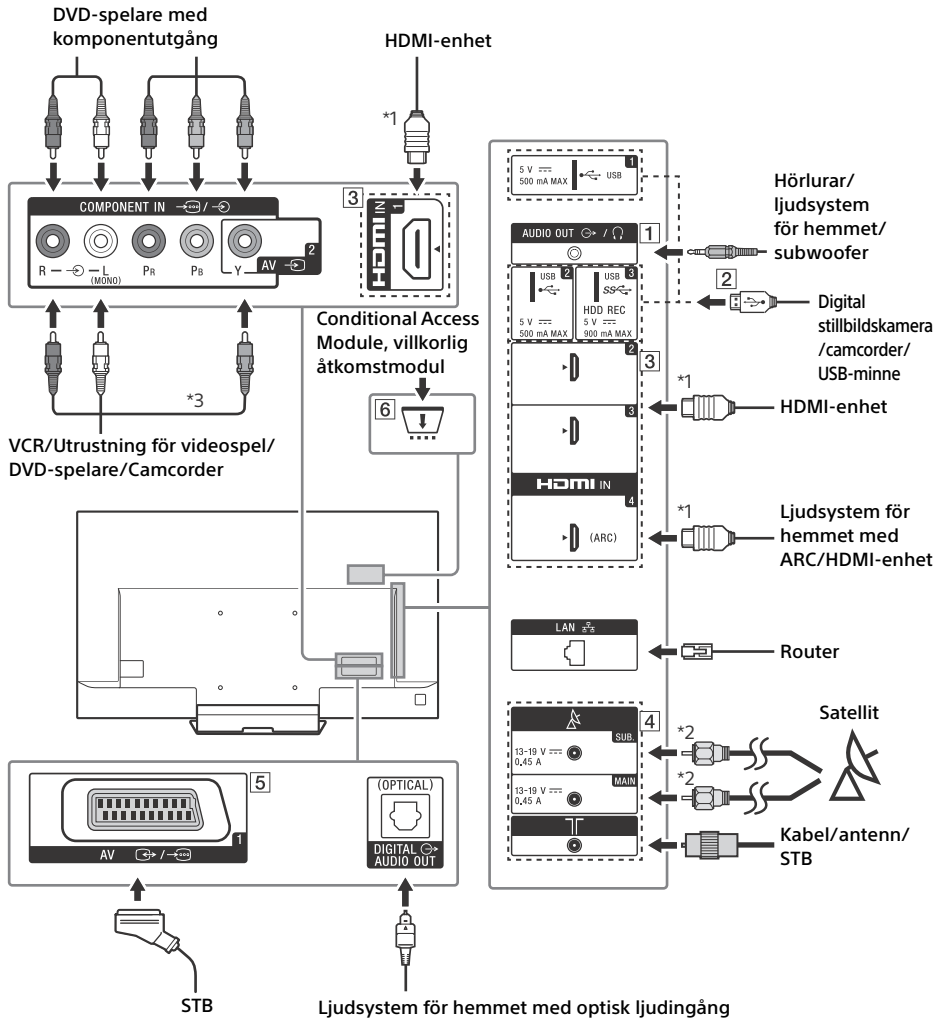

SE

1 **AUDIO OUT***⁴

- För att lyssna på ljudet från TV:n via ansluten utrustning trycker du på **HOME**. Välj [Inställningar] → [Ljud] → [Hörlurar/ljudutgång] och välj sedan önskat alternativ.

2 **USB 1/2, *SS* USB 3 (HDD REC)*⁵**

- Om du ansluter en stor USB-enhet kan den stora andra anslutna enheter i närheten.
- Om du ansluter en stor USB-enhet ska den anslutas till USB 1-uttaget.

3 **HDMI IN 1/2/3/4**

- Om du ansluter ett digitalt ljudsystem som är kompatibelt med ARC-tekniken (Audio Return Channel) bör du använda HDMI IN 4. Annars krävs ytterligare en anslutning till DIGITAL AUDIO OUT (OPTICAL).

4 **(RF-ingång), (Satellitgång)**

- Anslutningar för marksändning/kabel och satellit. Anslutningssteg: MAIN → Antenn → SUB.
- Anslut endast till SUB.-uttaget om du använder läget för dubbel mottagning. Undantaget är enkel kabel-TV EN50494.

5 **AV 1**

- Anslut med en SCART-kabel. När du ansluter en analog dekoder avger TV-mottagaren kodade signaler till dekodern och dekodern avkodar signalerna innan de matas ut.

6 **CAM (Conditional Access Module, villkorlig åtkomstmodul)**

- Tillhandahåller åtkomst till betal-TV-tjänster. Mer information finns i bruksanvisningen som medföljer din CAM.
- Sätt inte in smartkortet direkt i TV:ns CAM-plats. Det måste placeras i CAM-modulen som tillhandahålls av din auktoriserade återförsäljare.
- CAM stöds inte i vissa länder/områden. Fråga din auktoriserade återförsäljare.
- Ett CAM-meddelande kan visas när du växlar till ett digitalt program efter att ha använt internetvideo.

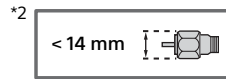
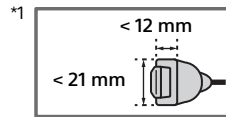

*3 Anslut till L (MONO)-ljuduttaget när du ansluter monoutrustning.

*4 Stöder endast 3-polig stereominikontakt.

*5 Endast för begränsad region/land/TV-modell.

Montera TV:n på väggen

Använda det medföljande väggfästet (KD-75XD9405, KD-65/55XD9305 endast)

Till kunder

Det krävs viss utbildning för att installera denna produkt. Anlita en Sony-återförsäljare eller licensierad entreprenör för installationen och var noga med säkerheten. Sony är inte ansvariga för eventuella material- eller personskador orsakade av felaktig eller olämplig installation, eller om en annan produkt än den specificerade installeras. Dina lagstadgade rättigheter (om du har några) påverkas inte.

Till Sonys återförsäljare och entreprenörer

Det krävs viss utbildning för att installera denna produkt. Läs denna bruksanvisning noga för att utföra installationen på ett säkert sätt. Sony är inte ansvariga för eventuella material- eller personskador orsakade av felaktig hantering eller olämplig installation.

Anmärkning

- Se sidan 3 (Säkerhetsinformation) och sidan 7 (Säkerhetsföreskrifter) om VÄGGFÄSTE innan väggfästet monteras.
- När du sätter tillbaka bordsstativ igen bör du se till att fästa skruvarna (som du tidigare avlägsnade) i deras ursprungliga hål på TV:ns baksida.
- Se till att det finns tillräckligt med utrymme på väggen och att den håller för en vikt på minst fyra gånger TV:ns vikt. Se sidan 24-26 (Specifikationer) för TV:ns vikt.



För instruktioner om hur du installerar väggfästet till din TV-modell, se den medföljande installationsguiden för väggfäste.

Använda väggfästet (tillval)

I bruksanvisningen för denna TV visas endast stegen för att förbereda montering av TV:n innan själva installationen på väggen utförs.

Till kunden:

Sony rekommenderar starkt att du låter din Sony-återförsäljare eller en auktoriserad installatör installera TV:n, både av säkerhetsskäl och för att skydda produkten. Försök inte installera den själv.

Till Sony-återförsäljare och installatörer:

Var ytterst noggrann med säkerheten vid installation, regelbundet underhåll och besiktning av denna produkt.

Experthjälp krävs för installation av denna produkt, speciellt för att avgöra väggens styrka att hålla TV:ns vikt. Var därför noga med att överlåta väggmontering av denna produkt till din Sony-återförsäljare eller en auktoriserad installatör, och var noggrann med säkerheten under installationen. Sony kan inte hållas ansvariga för någon form av egendomsskador eller personskador som beror på felaktig hantering eller felaktig installation.

Använd väggfästet SU-WL450 (medföljer ej) (KD-65/55XD9305, KD-65/55XD85xx, FW-65/55XD85xx) för att installera TV:n på väggen.

Se också bruksanvisningen och installationsguiden som medföljer väggfästet för montering av väggfästet.

Anmärkning

- Förvara alltid de borttagna skruvarna på en säker plats och håll dem borta från barn.



På följande webbplats finns det instruktioner om hur du installerar väggfästet till din TV-modell:
www.sony.eu/tv/wall-mount-bracket-manual

KD-65/55XD9305 endast

1 Ta bort stativskyddet och kontaktskydden.

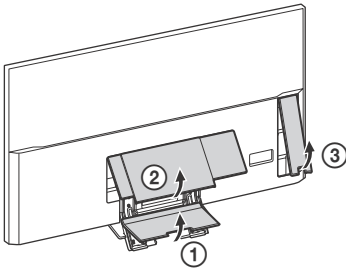

2 Ta bort skruvarna från TV:ns baksida.

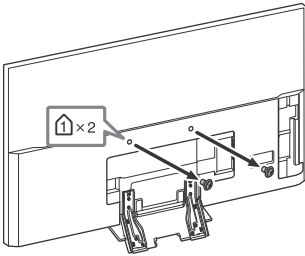

3 Fäst väggfästeanordningen (medföljer TV:n) mot TV:ns baksida (för att få den parallell med väggen).

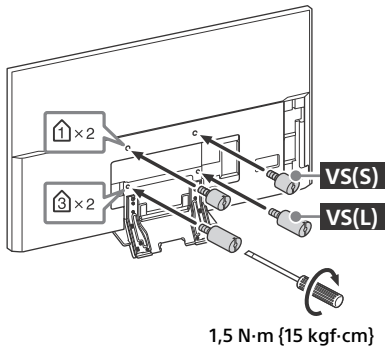

Anmärkning

- Om du använder en elektrisk skruvdragare, ställ in vridmomentet på ungefär 1,5 N·m {15 kgf·cm}.
- Se till att fästa väggfästeanordningen när du sätter fast dem i TV:n.
Använd endast en platt skruvmejsel för att installera väggfästet. Användning av annat verktyg kan resultera i för starkt vridmoment mot väggfästeanordningen och skada TV:n.

KD-65/55XD85xx, FW-65/55XD85xx endast

Ta bort skruvarna från TV:ns baksida.

KD-65XD85xx, FW-65XD85xx

KD-55XD85xx, FW-55XD85xx

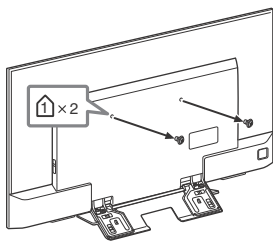
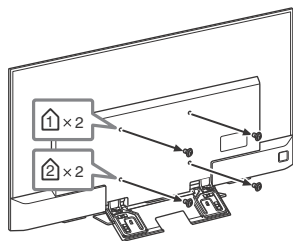

KD-75XD9405, KD-75XD85xx, FW-75XD85xx endast

Din TV kan monteras på ett väggfäste (medföljer ej) direkt ur kartongen den kommer i. Förbered TV:n för väggfästet innan kablarna ansluts.

Sony rekommenderar av säkerhetsskäl och för att skydda produkten, att installationen av din TV på väggen utförs av kunniga personer. Försök inte installera den själv.

- Följ anvisningarna som levereras med väggfästet för din modell. Experthjälp krävs för installation av denna TV, speciellt för att avgöra väggens styrka att hålla TV:ns vikt.
- Se till att oanvända skruvar och bordsstativet förvaras på en säker plats tills du åter vill montera bordsstativet. Förvara skruvarna oåtkomligt för små barn.

KD-75XD9405 endast

1 Ta bort stativskyddet och kontaktskydden.

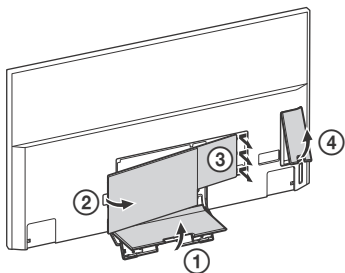

2 Ta bort skruvarna från TV:ns baksida.

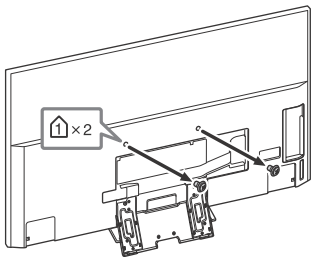

3 Fäst väggfästeanordningen (medföljer TV:n) mot TV:ns baksida (för att få den parallell med väggen).

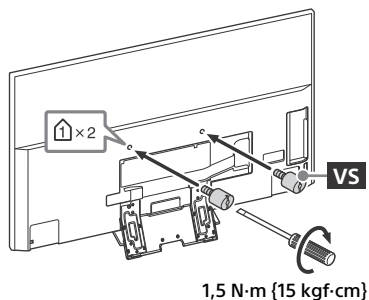

Anmärkning

- Om du använder en elektrisk skruvdragare, ställ in vridmomentet på ungefär 1,5 N-m {15 kgf-cm}.
- Se till att fästa väggfästeanordningen när du sätter fast dem i TV:n.
Använd endast en platt skruvmejsel för att installera väggfästet. Användning av annat verktyg kan resultera i för starkt vridmoment mot väggfästeanordningen och skada TV:n.

4 Ta bort bordsstativet från TV:n.

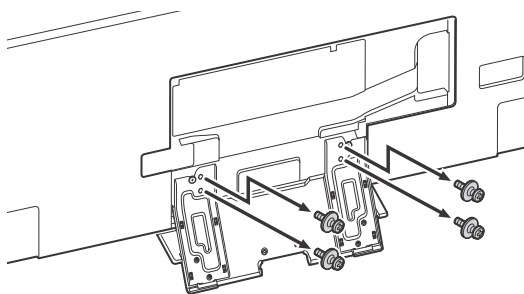

5 Fäst väggfästet (medföljer ej) med skruvarna (medföljer ej).

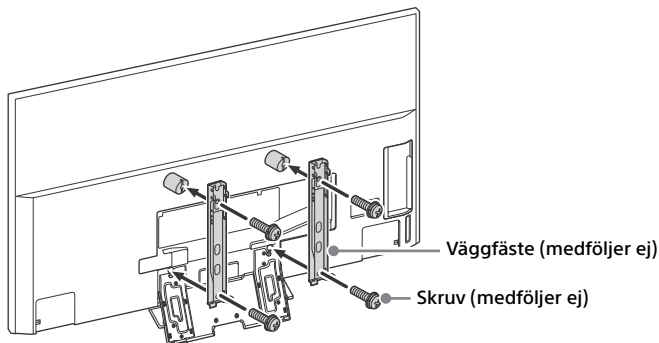

Anmärkning

- Om du använder en elektrisk skruvdragare, ställ in vridmomentet på ungefär 1,5 N-m {15 kgf-cm}.

KD-75XD85xx, FW-75XD85xx endast

1 Ta bort stativskyddet.

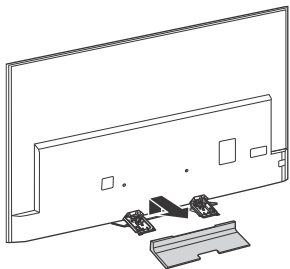

2 Ta bort skruvarna från TV:ns baksida.

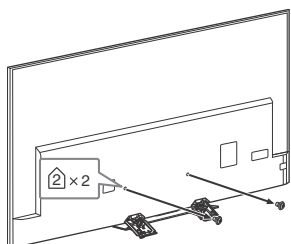

3 Ta bort bordsstativet från TV:n.

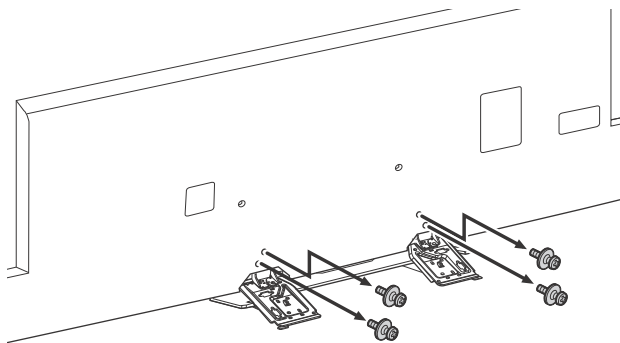

SE

4 Fäst väggfästet (medföljer ej) med skruvarna (medföljer ej).

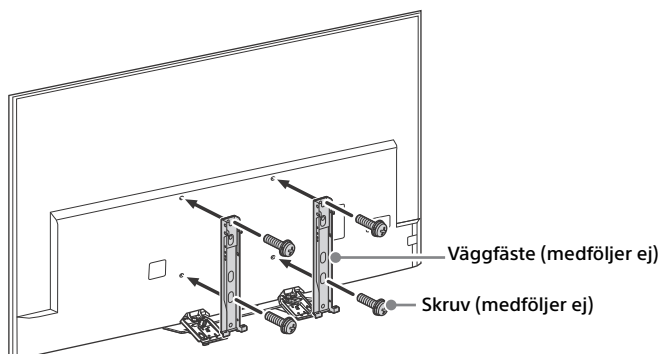

Anmärkning

- Om du använder en elektrisk skruvdragare, ställ in vridmomentet på ungefär 1,5 N·m {15 kgf·cm}.

Felsökning

För att hålla TV:ns mjukvara uppdaterad måste man ladda ner den senaste mjukvaruinformationen via det digitala sändningssystemet eller internet och sedan uppdatera mjukvaran. Välj [Uppdatera nu] för att starta en mjukvaruuppdatering. LED-belysningen blinkar vit när mjukvaran uppdateras.

Följande skärm med [Updating...] (Uppdaterar...) visas medan mjukvaran uppdateras.

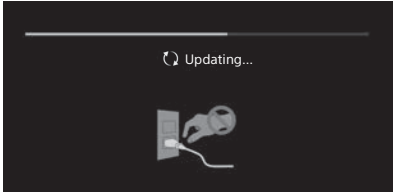

Koppla inte ur nätkabeln under programvaruuppdateringen. Uppdateringen av programvaran kanske inte genomförs korrekt om du gör det, vilket kan leda till programvarufel. Programvaruuppdateringar kan ta upp till 30 minuter. Om du inte vill uppdatera programvaran automatiskt trycker du på **HOME** och väljer [Hjälp] → [Systemprogramuppdatering] → [Automatisk programnedladdning] → [Av].

När du kopplar in TV:n kanske det inte går att starta TV:n på ett tag även om du trycker på strömknappen på fjärrkontrollen eller TV:n, eftersom det tar tid att initiera systemet. Vänta cirka en minut och försök sedan igen. När du startar genom att trycka på strömknappen på fjärrkontrollen eller TV:n tar det tid för LED-belysningen att tändas och för fjärrkontrollen att fungera.

När lysdioden blinkar, räkna hur många gånger den blinkar (intervallet är tre sekunder).

Om LED-belysningen blinkar röd återställer du TV:n genom att koppla från nätströmmen i två minuter, starta sedan TV:n. Kontakta din återförsäljare eller Sonys servicecenter om problemet kvarstår och ange hur många gånger LED-belysning blinkar röd (intervallet är tre sekunder). Koppla från nätströmmen och informera din återförsäljare eller Sonys servicecenter.

När lysdioden inte blinkar kontrollerar du de olika sakerna i tabellen nedan.

Du kan också kolla felsökningen i Hjälpguiden eller utföra självdiagnostik genom att välja [Hjälp] → [Självdiagnostik]. Om problemet kvarstår, kontakta en auktoriserad servicetekniker som kan serva din TV.

Problem och lösningar

Ingen bild (skärmen är mörk) och inget ljud.

- Kontrollera antenn/kabelanslutningen.
- Anslut TV:n till nätströmmen och tryck på ⏻ på TV:n eller fjärrkontrollen.

Vissa program kan inte ställas in.

- Kontrollera antenn/kabelanslutningen.
- Satellitkabeln kan vara kortsluten eller så kan det förekomma kontaktproblem med kabeln. Kontrollera kabeln och anslutningen och stäng därefter av TV:n med På / Av-omkopplaren för nätström och slå därefter på den igen.
- Frekvensen som du har angett är utanför området. Rådfråga med det mottagande satellitsändningsföretaget.

Det finns ingen kabel-TV-tjänst (program).

- Kontrollera kabelanslutningen eller inställningen.
- Försök med [Digital automatisk kanalinställning] genom att välja [Egen antenn] istället för [Kabel-TV].

Fjärrkontrollen fungerar inte.

- Byt ut batterierna.

Lösenordet för [Barnlås] har glömts bort.



- Mata in PIN-koden 9999. Uppdatera PIN-koden genom att välja [Inställningar] → [Barnlås] → [Ändra PIN-kod].

Det blir varmt runt TV:n.

- När TV:n används under en längre tidsperiod blir det varmt runt TV:n. Du kan känna denna värme om du tar på panelen med handen.

Fruset ljud eller frusen bild, en tom skärm eller om TV:n inte reagerar på TV:ns eller fjärrkontrollens knapptryckningar.

- Genomför en enkel återställning av TV:n genom att dra ur nätsladden i två minuter. Sätt sedan i den igen.

Det går inte att hitta knapparna , CH+/-, , +/-,  och TV på TV:n.

• Se bilden nedan för att hitta knapparna på TV:n.

KD-75XD9405, KD-65/55XD9305 endast

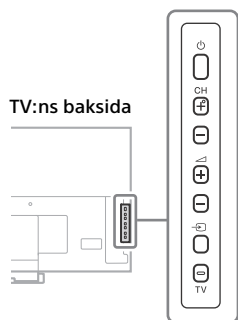

Utom KD-75XD9405, KD-65/55XD9305

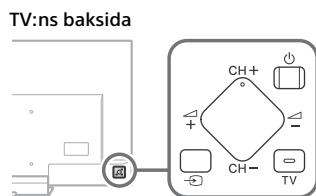

LED-belysning är på.

- Om du inte vill tända LED-belysning, kan du släcka den.
Tryck på **HOME**, välj sedan [Inställningar] → [LED-belysning] → [Av].

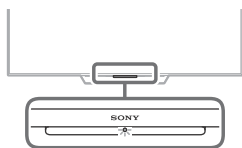

Går inte att ansluta till en trådlös router med WPS (Wi-Fi Protected Setup).

- Om du använder WEP-säkerhet, välj [Enkelt] → [Wi-Fi] → [Anslut via skanningslista]. Välj därefter det nätverksnamn (SSID) som du vill ansluta till.

Kan inte hitta det nätverksnamn som krävs för nätverksinställning.

- Välj [[Manuell inmatning]] och tryck på  för att ange nätverksnamn.

Specifikationer

System

Skärmsystem

LCD-skärm (bildskärm med flytande kristaller),
LED-bakgrundsbelysning

TV-system

Beroende på val av land/område/TV-modell

Analogt: B/G, D/K, L, I

Digitalt: DVB-T/DVB-C

DVB-T2*

Satellit*: DVB-S/DVB-S2

Färg/videosystem

Analogt: PAL, SECAM, NTSC3.58 (Endast video),

NTSC4.43 (Endast video)

Digitalt: Se Hjälpguiden.

Kanaltäckning

Beroende på val av land/område/TV-modell

Analogt: UHF/VHF/kabel

Digitalt: UHF/VHF/kabel

Satellit*: IF-frekvens 950-2 150 MHz

Ljudutgång

KD-75XD9405, KD-75XD85xx, KD-65/55XD9305:

7,5 W + 7,5 W + 7,5 W + 7,5 W

KD-65/55XD85xx: 10 W + 10 W

Trådlös teknik

Protokoll IEEE802.11ac/a/b/g/n

(IEEE802.11ac kanske inte finns tillgängligt
beroende på land/region.)

Bluetooth version 4.1

* Vissa TV-apparater har ingen DVB-T2- eller DVB-S/S2-
teknologi eller ingen terminal för satellitantenn.

Uttag för ingångar/utgångar



Antenn/kabel

75 ohms extern anslutning för VHF/UHF

Satellitantenn

Honkontakt av F-Typ IEC169-24, 75 ohm.

DiSEqC 1.0, LNB 13 V/18 V & 22 kHz-ton, Distr. via
enkel kabel-TV EN50494.

 /  AV1

21-polig scart-kontakt (CENELEC standard) inkl.
ljud/videoingång, RGB-ingång och TV-ljud/
videoutgång.

 /  COMPONENT IN

YPbPr (komponentvideo): 1080p (50, 60 Hz),
1080i (50, 60 Hz), 720p (50, 60 Hz), 576p, 576i,
480p, 480i

Ljudingång (phonokontakter)

 AV2

Videoingång (vanlig phonokontakt med Y-ingång)

HDMI IN 1, 2, 3, 4 (stöd för 4K-upplösning, HDCP 2.2-kompatibel)

Video (2D):

4096 × 2160p (50, 60 Hz)*, 4096 × 2160p (24 Hz)*, 3840 × 2160p (50, 60 Hz), 3840 × 2160p (24, 25, 30 Hz), 1080p (30, 50, 60 Hz), 1080/24p, 1080i (50, 60 Hz), 720p (30, 50, 60 Hz), 720/24p, 576p, 576i, 480p, 480i, PC-format

* 3840 × 2160p visas när 4096 × 2160p matas in

Video (3D) (Endast 3D-kompatibla modeller):



Frame Packing: 1080p (30 Hz), 1080/24p, 1080i (50, 60 Hz), 720p (30, 50, 60 Hz), 720/24p
Sida-vid-sida: 1080p (50, 60 Hz), 1080/24p, 1080i (50, 60 Hz), 720p (50, 60 Hz)
Över-under: 1080p (30, 50, 60 Hz), 1080/24p, 1080i (50, 60 Hz), 720p (50, 60 Hz)

Ljud: 5,1-kanals linjär PCM: 32, 44,1, 48, 88,2, 96, 176,4 och 192 kHz, 16-, 20- och 24-bitars, Dolby Digital och DTS

ARC (Audio Return Channel) (endast HDMI IN 4)

Ⓞ DIGITAL AUDIO OUT (OPTICAL)

Digitalt optiskt kontakt (tvåkanalig linjär PCM, Dolby Digital, DTS)

AUDIO OUT  /  (stereominiuttag)

Hörlurar, ljudutgång, subwoofer

 1,  2, **SS**  3 (HDD REC)*¹

USB-enhetsport (**SS**  3 USB HDD-enhet för REC-funktion)

USB-port 1 och 2 har stöd för High Speed USB (USB2.0).

USB-port 3 har stöd för Super Speed USB (USB3.0).



CAM-plats (CA-modul)



LAN

10BASE-T/100BASE-TX-kontakt (Beroende på nätverkets funktionsmiljö, kan anslutningshastigheten avvika.

Kommunikationshastighet och -kvalitet för 10BASE-T/100BASE-TX garanteras inte för denna TV.)

 DC IN 24 V (KD-65/55XD9305 endast),

 DC IN 19.5 V (KD-55XD85xx endast)

Nätadapter ingång

Övrigt

Valfritt tillbehör

Väggfäste: SU-WL450 (KD-65/55XD9305,

KD-65/55XD85xx endast)

Trådlös subwoofer: SWF-BR100

Aktiva 3D-glasögon: TDG-BT500A (KD-75XD9405,

KD-65/55XD9305 endast)

Driftstemperatur

0 °C – 40 °C

Driftsluftfuktighet

10 % – 80 % relativ luftfuktighet (icke-kondenserande)

Ström, informationsblad och annat

Strömförsörjning

färdigmodell med medföljande nätadapter

220 V - 240 V växelström (AC), 50 Hz

endast modeller med medföljande nätadapter
24 V DC med nätadapter (KD-65/55XD9305)

19,5 V DC med nätadapter (KD-55XD85xx /
FW-55XD85xx)

Gradering: Inmatning 220 V - 240 V växelström
(AC), 50 Hz

Energieffektivitetsklass

KD-75XD9405: A

KD-75XD85xx / FW-75XD85xx: A+

KD-65XD9305: B

KD-65XD85xx / FW-65XD85xx: A+

KD-55XD9305: B

KD-55XD85xx / FW-55XD85xx: A

Skärmstorlek (diagonalt uppmätt) (Cirka)

KD-75XD9405: 189,3 cm / 75 tum

KD-75XD85xx / FW-75XD85xx: 189,3 cm / 75 tum

KD-65XD9305: 163,9 cm / 65 tum

KD-65XD85xx / FW-65XD85xx: 163,9 cm / 65 tum

KD-55XD9305: 138,8 cm / 55 tum

KD-55XD85xx / FW-55XD85xx: 138,8 cm / 55 tum

Strömförbrukning

i [Standard]-läge

KD-75XD9405: 202 W

KD-75XD85xx / FW-75XD85xx: 147 W

KD-65XD9305: 167 W

KD-65XD85xx / FW-65XD85xx: 119 W

KD-55XD9305: 134 W

KD-55XD85xx / FW-55XD85xx: 103 W

i [Dagsljus]-läge

KD-75XD9405: 352 W

KD-75XD85xx / FW-75XD85xx: 262 W

KD-65XD9305: 225 W

KD-65XD85xx / FW-65XD85xx: 214 W

KD-55XD9305: 217 W

KD-55XD85xx / FW-55XD85xx: 157 W

Medelårsförbrukning*²

KD-75XD9405: 280 kWh

KD-75XD85xx / FW-75XD85xx: 204 kWh

KD-65XD9305: 232 kWh

KD-65XD85xx / FW-65XD85xx: 165 kWh

KD-55XD9305: 186 kWh

KD-55XD85xx / FW-55XD85xx: 143 kWh

Active 3D
-RF-

Effektförbrukning i viloläge^{*3*4} (standby)

0,50 W (27 W i programuppdateringsläge/
EPG-uppdateringsläge)

Bildupplösning

3 840 punkter (horisontell) × 2 160 linjer (vertikal)

Uteffekt

USB 1/2: max. 5 V, ---, 500 mA

USB 3: max. 5 V, ---, 900 mA

Dimension (Cirka) (b × h × d)

med bordsstativ

KD-75XD9405: 167,2 × 101,7 × 32,7 cm

KD-75XD85xx: 167,7 × 102,6 × 28,6 cm

KD-65XD9305: 145,8 × 89,1 × 27,5 cm

KD-65XD85xx: 145,4 × 89,4 × 27,9 cm

KD-55XD9305: 123,9 × 76,9 × 26,1 cm

KD-55XD85xx: 123,1 × 77,0 × 26,3 cm

utan bordsstativ

KD-75XD9405: 167,2 × 96,0 × 5,2 cm

KD-75XD85xx: 167,7 × 96,9 × 4,9 cm

KD-65XD9305: 145,8 × 83,9 × 3,6 cm

KD-65XD85xx: 145,4 × 84,2 × 4,4 cm

KD-55XD9305: 123,9 × 71,7 × 3,6 cm

KD-55XD85xx: 123,1 × 71,7 × 4,4 cm

Vikt (Cirka)

med bordsstativ

KD-75XD9405: 43,2 kg

KD-75XD85xx: 38,7 kg

KD-65XD9305: 32,1 kg

KD-65XD85xx: 23,9 kg

KD-55XD9305: 24,9 kg

KD-55XD85xx: 18,6 kg

utan bordsstativ

KD-75XD9405: 38,7 kg

KD-75XD85xx: 33,4 kg

KD-65XD9305: 28,9 kg

KD-65XD85xx: 20,3 kg

KD-55XD9305: 22,0 kg

KD-55XD85xx: 15,1 kg

*1 Endast för begränsad region/land/TV-modell.

*2 Energiförbrukning per år, baseras på TV-apparatens strömförbrukning under 4 timmar per dag i 365 dagar. Den verkliga energiförbrukningen varierar beroende på hur TV-apparaten används.

*3 Specificerad standby-effekt uppnås när TV:n har avslutat nödvändiga interna processer.

*4 Strömförbrukningen i standbyläge ökar när din TV är ansluten till nätverket.

Anmärkning

- Ta inte ut uttrappkortet ur TV CAM-facket (CA-modul) om du inte sätter in ett smart-kort som sitter i CAM.
- Tillgången på alternativa tillbehör beror på land/region/TV-modell/lager.
- Design och specifikationer kan ändras utan förvarning.

Anmärkningar om digital TV

- Funktioner avseende digital TV (DVB) fungerar endast i länder eller områden där DVB-T/DVB-T2 (MPEG-2 och H.264/MPEG-4 AVC) digitala marksignaler sänds eller där du har tillgång till en kompatibel DVB-C (MPEG-2 och H.264/MPEG-4 AVC) kabeltjänst. Hör med din återförsäljare om du kan ta emot en DVB-T/DVB-T2-signal där du bor eller fråga din kabelleverantör om deras DVB-C-tjänst är lämplig för integrerad användning med denna TV-apparat.
- Din kabelleverantör kanske tar ut en avgift för sina tjänster och du kanske måste godkänna leverantörens villkor för den aktuella tjänsten.
- Denna TV följer gällande specifikationer för DVB-T/DVB-T2 och DVB-C, men vi kan inte garantera kompatibilitet med framtida DVB-T/DVB-T2 digitala marksändningar och DVB-C digitala kabelsändningar.
- Vissa digitala TV-funktioner kanske inte är tillgängliga i vissa länder/områden och DVB-C-kabel kanske inte fungerar korrekt med vissa leverantörer.

Information om varumärken

- Orden HDMI och HDMI High-Definition Multimedia Interface, samt HDMI-logotypen är varumärken eller registrerade varumärken för HDMI Licensing LLC i USA och andra länder.
- Tillverkad på licens från Dolby Laboratories. Dolby, Dolby Audio och symbolen med dubbelt D är varumärken från Dolby Laboratories.
- "BRAVIA" och BRAVIA är varumärken tillhörande Sony Corporation.
- Gracenote, Gracenote eyeQ, Gracenote VideoID, Gracenote Video Explore, Gracenote-logotypen och "Powered by Gracenote"-logotypen är antingen registrerade varumärken eller varumärken som tillhör Gracenote i USA och/eller andra länder.
- Opera® Devices SDK from Opera Software ASA. Copyright 1995-2015 Opera Software ASA. All rights reserved.

- Wi-Fi, Wi-Fi Direct, Miracast, Wi-Fi Protected Setup och Wi-Fi CERTIFIED logotypen är varumärken eller registrerade varumärken som tillhör Wi-Fi Alliance.
- För DTS-patent se <http://patents.dts.com>. Tillverkad under licens från DTS, Inc. DTS, symbolen & DTS och symbolen tillsammans är registrerade varumärken och DTS Digital Surround är ett varumärke som tillhör DTS, Inc. © DTS, Inc. Med ensamrätt.
- Designed with UEI Technology™ Under License from Universal Electronics Inc. Portions © UEI 2000 – 2014
- Bluetooth® ordmärket och -logotypen ägs av Bluetooth SIG, Inc. och all användning av sådana märken av Sony Corporation sker under licens. Övriga varumärken och varunamn tillhör deras respektive ägare.
- DiSEqC™ är ett varumärke som tillhör EUTELSAT. Denna TV stödjer DiSEqC 1.0. Denna TV bör inte användas för att manövrera motorstyrda antenner.
- TUXERA är ett registrerat varumärke som tillhör Tuxera Inc. i USA och andra länder.
- USB-IF SuperSpeed USB treuddslogotyp är ett registrerat varumärke som tillhör USB Implementers Forum, Inc. 

Indholdsfortegnelse

VIGTIG BESKED	2
Sikkerhedsoplysninger	3
Forholdsregler	7
Dele og knapper	9
Knapper og indikatorer	9
Brug af fjernbetjening	10
Beskrivelse af fjernbetjeningens dele	10
Tilslutningsdiagram	12
Vægmontering af tv'et	15
Anvendelse af medfølgende beslag til vægmontering (kun KD-75XD9405, KD-65/55XD9305)	15
Anvendelse af det valgfrie beslag til vægmontering	16
Kun KD-75XD9405, KD-75XD85xx, FW-75XD85xx	19
Fejlfinding	23
Problemer og løsninger	23
Specifikationer	24

Indledning

Tak fordi du valgte dette Sony-produkt. Før TV-apparatet betjenes, læses denne vejledning grundigt og beholdes til senere opslag.

Bemærk

- Før du benytter tv'et, bedes du læse "Sikkerhedsoplysninger" (side 3).
- Billeder og illustrationer i Installationsvejledningen og denne vejledning er udelukkende til referencebrug og kan afvige fra det faktiske produkt.
- Det viste "xx" i modelnavnet er et numerisk tal, der henviser til design, farve eller tv-system.

Placering af Installationsvejledningen

Installationsvejledningen er anbragt oven på polstringen inden i tv'ets kasse.

Hjælpevejledning

Hjælpevejledningen forklarer oplysningerne om, hvordan du bruger tv'ets funktioner. For at vise Hjælpevejledningen på tv'et, skal du trykke på **HELP** på fjernbetjeningen og vælge [Hjælpevejledning].

Placering af identifikationsmærkat

Mærkatet med oplysninger om modelnummer, produktionsdato (år/måned) og strømforstyrning findes på bagsiden af tv'et eller på emballagen.

Modeller med medfølgende netadapter:

Mærkater med netadapters modelnummer og serienummer findes i bunden af netadaptersen.

ADVARSEL

PRODUKTET SKAL
HOLDES VÆK FRA
TÆNDTE LYS ELLER ANDEN
FORM FOR ÅBEN ILD FOR AT
UNDGÅ BRAND.



VIGTIG BESKED

Dette produkt er fremstillet af eller på vegne af Sony Corporation, 1-7-1 Konan Minato-ku Tokyo, 108-0075 Japan. Forespørgsler relateret til produkt overensstemmelse i henhold til EU lovgivning skal adresseres til den autoriserede repræsentant, Sony Belgium, bijkantoor van Sony Europe Limited, Da Vincilaan 7-D1, 1935 Zaventem, Belgium. For service eller garanti henviser vi til de adresser, som fremgår af vedlagte service- eller garantidokumenter.

Oplysninger om trådløst signal



Undertegnede Sony Corporation erklærer herved, at denne enhed er i overensstemmelse med de væsentlige krav og øvrige relevante krav i direktiv 1999/5/EF. For yderligere information gå ind på følgende hjemmeside: <http://www.compliance.sony.de/>

Bemærkning til kunder: følgende informationer gælder kun for udstyr, som sælges i lande, hvor EU-direktiverne gælder.

Trådløst tv-system kan muligvis bruges i følgende lande:

AT, BE, HR, CY, CZ, DK, EE, FI, FR, DE, GR, HU, IE, IT, LV, LT, LU, MT, NL, PL, PT, SK, SI, ES, SE, GB, IS, LI, NO, CH, BG, RO, TR, AL, BA, MK, MD, RS, ME, Kosovo

Dette udstyr kan bruges i andre ikke-europæiske lande.

Sikkerhedsoplysninger

ADVARSEL

Batterier må ikke udsættes for ekstrem varme som f.eks. solskin, brand eller lignende.

Placer aldrig et TV på en ustabil placering. Et TV kan falde og medføre alvorlig personskade eller dødsfald. Mange skader, særligt ved børn, kan undgås ved at tage nogle simple forholdsregler såsom:

- Benyt kabinet eller stativ anbefalet af producenten af TV'et.
- Benyt kun møbler, der sikkert kan understøtte TV'et.
- Sørg for at TV'et ikke hænger ud over kanten på det understøttende møbel.
- Placer ikke TV'et på høje møbler (eksempelvis skab eller bogreoler), uden at forankre både møbel og TV'et på passende vis.
- Placer ikke TV'et på tekstil eller andre materialer, der kan ligge mellem TV'et og det understøttende møbel.
- Lær børn om de farer der findes, når man kravler på møbler for at nå TV'ets knapper.

Hvis dit eksisterende TV bliver afhentet og flyttet, gælder de samme forholdsregler.

Installation/Opsætning

Installer og brug tv'et i overensstemmelse med nedenstående vejledning for at undgå brand, elektrisk stød eller skader på personer og materiel.

Installation

- Tv'et skal sættes op ved en let tilgængelig stikkontakt.
- Anbring tv'et på en stabil, plan overflade, så det ikke vælter, og forårsager personskade eller skader på ejendom.
- Placer tv'et et sted, hvor der ikke kan trækkes i det, hvor det ikke skubbes eller væltes.
- Kun en autoriseret installatør må udføre væginstallationer.
- Af sikkerhedsmæssige grunde anbefales det at anvende Sony tilbehør, herunder:
 - Medfølgende beslag til vægmontering (kun KD-75XD9405, KD-65/55XD9305)
 - Beslag til vægmontering SU-WL450 (kun KD-65/55XD9305, KD-65/55XD85xx, FW-65/55XD85xx)
- Sørg for at bruge de skruer, der følger med Beslaget til vægmontering ved montering af Beslaget til vægmontering på TV'et. De medfølgende skruer er designet som vist på illustrationen, når der måles fra fastgørelsesoverfladen til Beslaget til vægmontering. Skruernes diameter og længde afhænger af modellen på vægbeslaget.

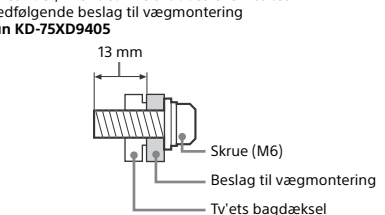

Kun KD-65/55XD9305

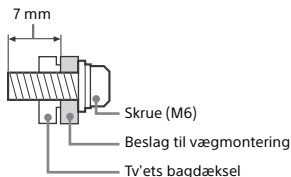

– Undtaget medfølgende beslag til vægmontering

Kun KD-75XD9405, KD-65/55XD9305

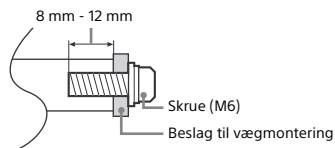

Undtagen KD-75XD9405, KD-65/55XD9305

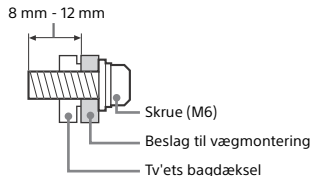

Transport

- Før transport af tv'et tages alle kabler ud.
- Der skal mindst to eller tre personer til at bære et stort tv.
- Når TV'et flyttes med hånden, skal det holdes som vist nedenfor. Belast ikke LCD-skærmen og rammen omkring skærmen.

Kun KD-75XD9405, KD-65/55XD9305

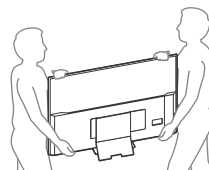

Undtagen KD-75XD9405, KD-65/55XD9305

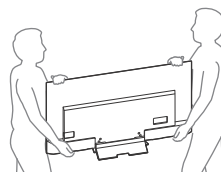

- Tv'et må ikke udsættes for fysiske stød eller kraftige vibrationer under transport.
- Tv'et skal pakkes ind i originalemballagen og sættes ned i originalkassen, når det skal til reparation eller blot flyttes.

DK

Vælteforebyggelse
 KD-75XD9405, KD-65/55XD9305

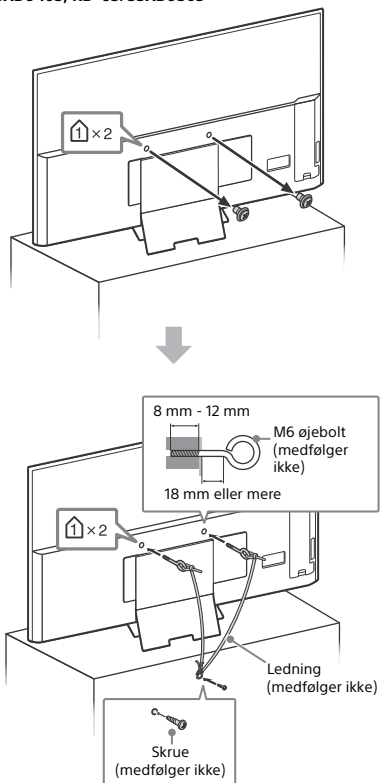

KD-75/65XD85xx

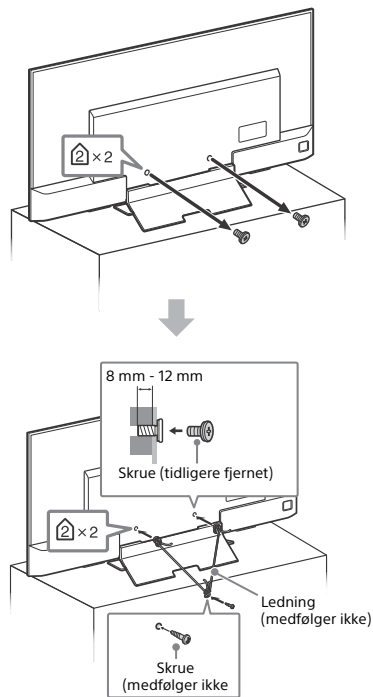

KD-55XD85xx

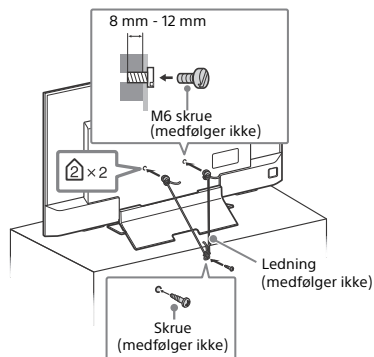

Ventilation

- Tildæk ikke ventilationshullerne og stik ikke noget ind i kabinettet.
- Der skal være plads omkring tv'et som vist nedenfor.
- Det anbefales stærkt at anvende et Sony vægbeslag for at sikre tilstrækkelig luftcirkulation.

Monteret på væggen

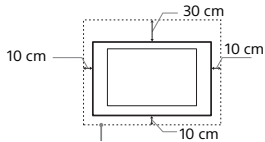

Der skal være mindst så meget plads omkring tv'et.

Monteret på stander

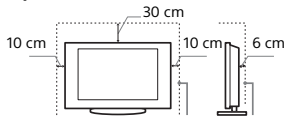

Der skal være mindst så meget plads omkring tv'et.

- For at sikre tilstrækkelig ventilation og forhindre ansamling af støv og snavs:
 - Læg ikke tv'et fladt ned og monter det ikke på hovedet, bagvendt eller sidevendt.
 - Tv'et må ikke installeres på en hyld, et tæppe, en seng eller i et skab.
 - Tv'et må ikke dækkes til med stof, f.eks. gardiner, eller andre ting, f.eks. aviser, osv.
 - Installer ikke Tv'et som vist nedenfor.

Luftcirkulationen afspærrer.

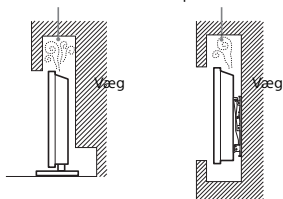

Netledning

- Brug netledningen og stikket som følger for at undgå brand, elektrisk stød eller skader på personer og materiel:
- Brug kun netledninger fra Sony, ikke fra andre leverandører.
 - Stikket skal sættes helt ind i kontakten.
 - Slut kun tv'et til en stikkontakt med 220 V - 240 V AC.
 - Af sikkerhedshensyn skal du trække netledningen ud af stikket og være omhyggelig med ikke at vikle fødderne ind i kablerne.
 - Tag netledningen ud af stikkontakten, før du arbejder eller flytter på tv'et.
 - Hold netledningen væk fra varmekilder.
 - Tag netstikket ud og rengør det med jævne mellemrum. Hvis stikket er dækket med støv og tiltrækker fugt, forringes isoleringen, og der kan opstå brand.

Bemærk

- Du må ikke bruge den medfølgende netledning med andet udstyr.
- Undgå så vidt muligt at klemme, bøje eller sno netledningen. Ledningstrådene kan være afisolerede eller knækket.
- Du må ikke ændre på netledningen.
- Du må ikke placere tunge genstande på netledningen.
- Træk ikke i selve ledningen, når stikket skal tages ud af stikkontakten.
- Du må ikke slutte for mange apparater til samme stikkontakt.
- Du må ikke bruge stikkontakter, som stikket ikke passer i.

BEMÆRKNING OM LYSNETADAPTER (kun modeller med medfølgende netadapter)

Advarsel

- For at reducere risikoen for brand eller elektrisk stød må du ikke udsætte dette apparat for regn eller fugt.
- For at forhindre brand eller stød må du ikke stille genstande fyldt med væsker, som f.eks. vaser på apparatet. Du må ikke installere dette udstyr, hvor der er begrænset plads, som f.eks. på en boghylde.
- Sørg for at stikkontakten er placeret nær udstyret, og at den er let tilgængelig.
 - Brug altid den medfølgende lysnetadapter og det medfølgende strømkabel.
 - Brug aldrig nogen anden lysnetadapter. Det kan medføre fejlfunktion.
 - Slut lysnetadapteren til en stikkontakt, der er nemt tilgængelig.
 - Rul aldrig strømkablet rundt om lysnetadapteren. Ledningen i kablet kan blive skåret over eller det kan medføre fejl i mediemodtagerens funktion.
 - Rør aldrig ved lysnetadapteren med våde hænder.
 - Hvis du bemærker noget mærkeligt ved lysnetadapteren, skal du straks afbryde tilslutningen til stikkontakten.
 - Enheden er ikke frakoblet lysnettet så længe den er sluttet til stikkontakten - heller ikke selv om der er slukket for strømmen på enheden.
 - Da lysnetadapteren bliver varm, når den har været brugt gennem længere tid, kan den føles meget varm, hvis man berører den med hånden.



Forbudt brug

Tv'et må ikke placeres eller anvendes på steder eller i omgivelser eller situationer som de nedenfor beskrevne. Ellers kan tv'et fungere dårligt og forårsage brand, elektrisk stød og personskader.

Placering:

- Udenørs (i direkte sollys), på stranden, på et skib eller et andet fartøj, i et køretøj, på hospitaler, ustabile placeringer, tæt på vand, fugt eller røg.
- Hvis tv'et placeres i omklædningsrummet en offentlig badeanstalt eller spa, må tv'et blive ødelagt af luftbåret svovl osv.



- Hvis du vil opnå den bedste billedkvalitet, må du ikke udsætte skærmen for direkte belysning eller sollys.
- Undgå at flytte tv'et fra et koldt sted til et varmt sted. Pludselige ændringer i rumtemperaturen kan medføre kondensering. Det kan betyde, at tv'et viser et dårligt billede og/eller dårlige farver. Hvis det sker, skal du sørge for, at fugten fordamper helt, før du tænder for tv'et.

Miljø:

- Installer ikke tv'et på steder der er: varme, fugtige eller meget støvede, hvor der kan komme insekter ind, hvor det kan blive udsat for mekaniske vibrationer, tæt på brændbare genstande (stearinlys o. lign.). Tv-apparatet må ikke udsættes for dryp eller stænk, og der må ikke anbringes væskefyldte genstande som f.eks. vaser på Tv-apparatet.
- Placer ikke tv'et et fugtigt eller støvet sted eller i et rum med olieholdig røg eller damp (i nærheden af borkomfurer eller dampnælæg). Det kan medføre brand, elektrisk stød eller vridning.



- Du må ikke montere tv'et på steder, som udsættes for ekstreme temperaturer, f.eks. i direkte sollys, i nærheden af en radiator eller et varmeaftræk. I sådanne tilfælde kan tv'et blive overopheatet, hvilket kan medføre, at kabinettet slår sig, og/eller at tv'et svigter.

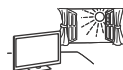

Situation:

- Undlad brug med våde hænder, med kabinettet afmonteret eller med udstyr, der ikke anbefales af producenten. Tag tv'ets netledning ud af stikkontakten i tordenvejr.
- Monter ikke tv'et, så det rager frem i åbent rum. Det kan medføre skader eller ødelæggelse på grund af en person eller en ting, som rammer ind i tv'et.



Ituslåede dele:

- Du må ikke kaste genstande mod tv'et. Skærmglasset kan knuses af slaget og anrette alvorlig personskade.
- Hvis tv'ets overflade revner, må du ikke røre det, før du har trukket netledningen ud af stikkontakten. Ellers kan det medføre elektrisk stød.

Når tv'et ikke er i brug

- Hvis du ikke anvender tv'et i flere dage, skal det afbrydes fra lysnettet af miljø- og sikkerhedshensyn.
- Da tv'et ikke er helt afbrudt fra lysnettet, selvom det er slukket, skal stikket tages ud af stikkontakten for at afbryde tv'et fuldkomment.
- Visse tv'er kan have funktioner, som kræver, at tv'et altid skal være i standby for at fungere korrekt.

Børn

- Lad ikke børn klatre op på tv'et.
- Mindre tilbehør skal opbevares utilgængeligt for børn, så det ikke sluges ved en fejl.

Hvis følgende problemer opstår...

Sluk tv'et og træk straks netledningen ud af stikkontakten, hvis følgende problemer opstår.
Bed din forhandler eller Sony servicecenter om at få tv'et efterset af autoriserede serviceteknikere.

Når:

- Netledningen er beskadiget.
- Stikket passer dårligt.
- Tv'et er beskadiget som følge af at være tabt eller slået, eller der er kastet genstande mod det.
- Væske eller genstande er trængt ind gennem kabinettets åbninger.

Om LCD TV temperatur

Når LCD TV'et bruges gennem en længere periode, bliver det omgivende panel varmt. Det er meget varmt, når du berører enheden med hånden.

BESLAG TIL VÆGMONTERING (kun modeller med medfølgende beslag til vægmontering)

Nedenstående oplysninger viser korrekt håndtering af Beslag til vægmontering. Sørg for at læse disse oplysninger omhyggeligt og brug Beslaget til vægmontering korrekt.

Til kunder:

Sørg for at følge følgende sikkersforanstaltninger for at forhindre alvorlig skade som følge af brand, elektrisk stød eller ved at produktet tipper over eller bliver tabt.

- Lad altid autoriseret personale udføre installationen og hold små børn væk imens.
- Sørg altid for at overlade flytning eller nedtagning af tv'et til autoriseret personale.
- Fjern ikke skruer osv. efter montering af tv'et.
- Udfør ikke nogen ændringer af delene på Beslaget til vægmontering.
- Monter ikke andet udstyr end det specificerede produkt.
- Påfør ikke Beslaget til vægmontering andre belastninger end tv'et.
- Du må ikke læne dig op ad eller hænge i tv'et.
- Udsat ikke tv'et for stærke belastninger ved rengøring og vedligeholdelse.

Til Sony-forhandlere og installatører:

Følgende instruktioner gælder kun for Sony-forhandlere og installatører. Sørg for at læse sikkerhedsforanstaltningerne nedenfor og læg særlig mærke til sikkerheden under installation, vedligeholdelse og kontrol af dette produkt.

- Hold TV-sættet i siderne ved håndtering eller montering. Løft ikke TV'et i det U-formede beslag.

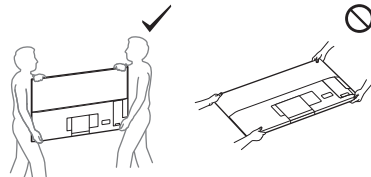
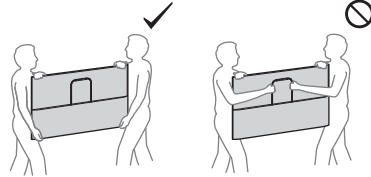

- Læg ikke TV'et ned ved håndtering eller montering af TV'et..

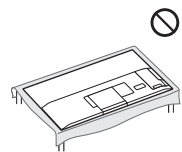

- Installér ikke Beslaget til vægmontering på vægoverflader, hvor hjørnerne på siderne af tv'et stikker ud fra vægoverfladen.

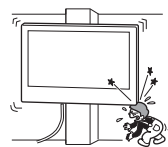

- Installér ikke tv'et over eller under et klima anlæg.

- Sørg for at installere beslaget til vægmontering forsvarligt på væggen ved at følge instruktionerne i den medfølgende vejledning til installation af beslag til vægmontering. Hvis nogle af skruerne er løse eller falder ud, kan beslaget til vægmontering falde ned og forårsage personskade eller materiel skade.

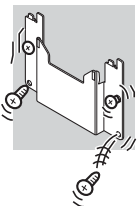

- Sørg for at bruge de medfølgende skruer og fastgørelsesdele ordentligt efter anvisningerne i den medfølgende vejledning til installation af beslag til vægmontering. Hvis du bruger andre dele, kan TV'et falde ned og forårsage personskade eller skader på TV'et.
- Sørg for at samle beslaget korrekt i henhold til proceduren, som er forklaret i denne vejledning til installation af beslag til vægmontering.
- Sørg for at spænde skruerne grundigt i den anviste placering.
- Pas på ikke at udsætte tv'et for slag eller stød under installationen.
- Sørg for at installere tv'et på en væg, som er både lodret og plan.
- Efter korrekt installation af tv'et skal du sikre kablerne ordentligt.
- Netledningen eller tilslutningskablerne må ikke blive klemt, da lederne kan blive blødt og forårsage kortslutning eller strømafbrydelse.

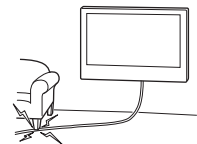

Forholdsregler

Bemærk når du ser TV

- Der skal være moderat belysning, da det kan belaste dine øjne at se tv ved dårligt lys eller i længere tid.
- Når du bruger hovedtelefoner, skal du justere lyden, så den ikke er for høj, da det kan skade hørelsen.

(Kun 3D-kompatible modeller)

- Nogle mennesker kan opleve ubehag (f.eks. belastning af øjnene, træthed eller utilpashed), når de ser 3D-videobilleder eller afspiller stereoskopiske 3D-spil. Sony anbefaler alle brugere at holde pause med jævne mellemrum, når de ser 3D-videobilleder eller afspiller stereoskopiske 3D-spil. Hvor længe og hvor ofte en person skal holde pause, varierer fra person til person. Du kan bedst selv finde ud af, hvad der fungerer bedst for dig. Hvis du oplever ubehag, skal du stoppe med at se 3D-videobilleder eller afspille stereoskopiske 3D-spil, indtil ubehaget er forsvundet; kontakt eventuelt en læge, hvis du mener, at der er brug for det. Du bør også se (i) betjeningsvejledningen for alle andre enheder eller medier, som bruges sammen med dette tv, og (ii) vores hjemmeside (www.sony.eu/support) for de nyeste oplysninger. Små børns syn (især dem under seks år) udvikler sig stadig. Kontakt en læge (f.eks. en børnelæge eller øjnelæge), før du giver små børn lov til at se 3D-videobilleder eller afspille stereoskopiske 3D-spil. Voksne bør holde øje med små børn for at være sikker på, at de følger adfærdningerne anført ovenfor.
- Brug, opbevar eller efterlad ikke 3D-brillerne eller batteri nær et ildsted, eller på steder med en høj temperatur, f.eks. i direkte sollys eller i en bil, der opvarmes af solen.

LCD-skærm

- Selvom LCD-skærmen er fremstillet med højpræcisionsteknologi og 99,99 % eller flere effektive pixler, kan der forekomme sorte pletter eller lysende punkter (røde, blå eller grønne), der optræder konstant på LCD-skærmen. Det er en konstruktionsmæssig egenskab ved LCD-skærmen og ikke en fejl.
- Tryk ikke og skrab ikke frontfilteret, og placer ikke genstande oven på tv'et. Billedet kan blive uensartet, eller LCD-skærmen kan blive beskadiget.
- Hvis tv'et bruges et sted, hvor der er koldt, kan billedet virke udværet eller blive mørkt. Dette er ikke tegn på fejl. Fænomenerne forsvinder, efterhånden som temperaturen stiger.
- Der kan forekomme skygge billeder (ghosting), når der konstant vises stillbilleder. Det forsvinder efter et øjeblik.
- Skærmen og kabinettet kan blive varmt, når tv'et er i brug. Dette er ikke en fejl.
- LCD-skærmen indeholder en lille mængde flydende krystal. Følg de lokale regler og retningslinjer for bortskaffelse.

Behandling og rengøring af tv'ets skærmoverflade og kabinettet

Sørg for at tage netledningen til tv'et ud af stikkontakten før rengøring.

Følg nedenstående forholdsregler for at undgå nedbrydning af materialer eller skærmbelegninger.

- Tør støv forsigtigt af skærmen/kabinettet med en blød klud. Hvis støvet sidder fast, skal skærmen tørres forsigtigt af med en hårdt opvredt blød klud, der er fugtet let med vand og et mildt rengøringsmiddel.
- Sprøjt aldrig vand eller rengøringsmiddel direkte på tv'et. Det kan dryppe til bunden af skærmen eller uønskede dele og komme ind i tv'et, hvilket kan medføre skader på tv'et.
- Du må ikke bruge skuresvampe, opløsningsmidler eller syreholdige rengøringsmidler, skurepulver eller flygtige opløsningsmidler som alkohol, rensebenzin, fortynder eller insektmiddel. Brug af sådanne midler eller længerevarende kontakt med gummi- eller vinylmaterialer kan beskadige skærmens overflade og kabinett materialet.
- Berør ikke tv'et med dine hænder hvis de er påført nogen form for kemiske stoffer så som håndcreme eller solcreme.



- Jævnlig støvsugning af ventilationshullerne tilrådes for at sikre tilstrækkelig ventilation.
- Når vinklen på tv'et skal justeres, skal du bevæge det langsomt for at undgå, at det flytter sig eller glider ned fra bordstanderen.

Ekstraudstyr

- Hold ekstraudstyr eller andet udstyr, der udsender elektromagnetisk stråling, på afstand af tv'et. Ellers kan billedforvrængning og/eller dårlig lyd forekomme.
- Dette udstyr er blevet testet og fundet at overholde grænserne i EMC-direktivet ved brug af et tilslutningskabel, der ikke er længere end 3 m.

Anbefaling af F-type stik

Den indvendige tråd må ikke stikke mere ud fra tilslutningsdelen end 1,5 mm.

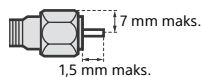

(Referencetegning af F-type stik)

Ved brug af trådløs funktion

- Brug ikke denne enhed i nærheden af medicinske udstyr (pacemaker, osv.), da dette kan resultere i funktionsfejl i det medicinske udstyr.
- Selvom denne enhed sender/modtager scramblede signaler, vær opmærksom på uautoriseret aflytning. Vi hæfter ikke for følgerne heraf.

Vær forsigtig ved håndtering af fjernbetjeningen

- Overhold den korrekte polaritet ved isætning af batterier.
- Brug ikke forskellige batterityper eller gamle og nye batterier samtidigt.
- Bortskaf batterier på en miljøvenlig måde. I visse områder kan der være regler for bortskaffelse af batterier. Rådspørg de lokale myndigheder.
- Behandl fjernbetjeningen med omhu. Tab den ikke, træng ikke på den, og spild ikke nogen form for væske på den.
- Læg ikke fjernbetjeningen på steder nær en varmekilde eller på steder i direkte sollys eller i fugtige lokaler.

BESLAG TIL VÆGMONTERING (kun modeller med medfølgende beslag til vægmontering)

- Hvis du bruger TV'et installeret på Beslaget til vægmontering i lang tid, kan væggen bag TV'et falme og tapet kan gå løs, afhængigt af vægmaterialet.
- Hvis beslaget til vægmontering fjernes efter montering på væggen, bliver skruerhullerne tilbage.
- Du må ikke bruge beslaget til vægmontering på steder, hvor det udsættes for mekaniske vibrationer.

Bortskaffelse af tv'et



Håndtering af udtjente elektriske og elektroniske produkter (Gælder for den Europæiske Union og andre europæiske lande med separate indsamlingssystemer)

Dette symbol på produktet eller emballagen angiver, at produktet ikke må behandles som husholdningsaffald. Det skal i stedet indleveres på en genbrugsplads specielt indrettet til

modtagelse og oparbejdning af elektriske og elektroniske produkter. Ved at sikre at produktet bortskaffes korrekt, forebygges de eventuelle negative miljø- og sundhedsskadelige påvirkninger, som en ukorrekt affaldshåndtering af produktet kan forårsage. Genindvinding af materialer vil medvirke til at bevare naturens ressourcer. Yderligere information om genindvindingen af dette produkt kan fås hos kommunen, det lokale renovationselskab eller butikken, hvor produktet blev købt.



Fjernelse af udtjente batterier (gælder for den Europæiske Union og andre europæiske lande med separate indsamlingssystemer)

Dette symbol på batteriet eller emballagen betyder, at batteriet leveret med dette produkt ikke må bortskaffes som husholdningsaffald.

På visse batterier kan dette symbol anvendes i kombination med et kemisk symbol. Det kemiske symbol for kviksølv (Hg) eller bly (Pb) er anført hvis batteriet indeholder mere end 0,0005 % kviksølv eller 0,004 % bly. Ved at sikre at sådanne batterier bortskaffes korrekt, tilsikres det, at de mulige negative konsekvenser for sundhed og miljø, som kunne opstå ved en forkert affaldshåndtering af batteriet, forebygges. Materiale genindvindingen bidrager ligeledes til at beskytte naturens ressourcer. Hvis et produkt kræver vedvarende elektricitetsforsyning af hensyn til sikkerheden samt ydeevnen eller data integritet, må batteriet kun fjernes af dertil uddannet personale. For at sikre en korrekt håndtering af batteriet bør det udtjente produkt kun afleveres på dertil indrettede indsamlingspladser beregnet til affaldshåndtering af elektriske og elektroniske produkter. Med hensyn til øvrige batterier, se venligst afsnittet der omhandler sikker fjernelse af batterier. Batteriet skal derefter afleveres på et indsamlingsted beregnet til affaldshåndtering og genindvinding af batterier. Yderlige information om genindvinding af dette produkt eller batteri kan fås ved at kontakte den kommunale genbrugsstation eller den butik, hvor produktet blev købt.

Dele og knapper

Knapper og indikatorer

Kun KD-75XD9405, KD-65/55XD9305

Undtagen KD-75XD9405, KD-65/55XD9305

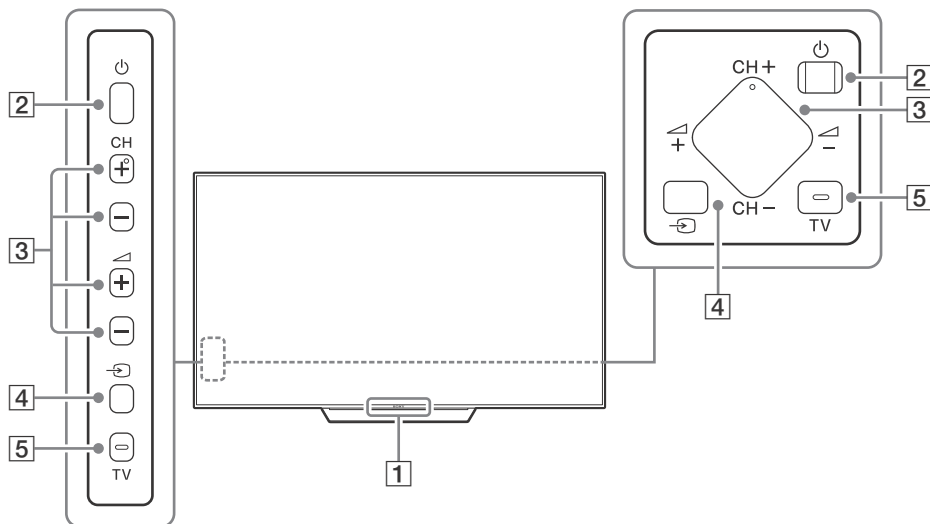

DK

1 Fjernbetjeningens sensor*¹ / Lyssensor*¹ / Belysnings-LED / 3D-synkroniseringssender*^{1*2}

Belysnings-LED'en lyser eller blinker i overensstemmelse med TV'ets status.

- Hvid
Når tv'et tændes/uden billed-tilstand/
softwareopdatering osv.
- Cyan
Ved trådløs tilslutning til en mobilenhed.
- Lyserød*²
Optagetilstand.
- Gul
Timer er indstillet.

2 (Power)

3 CH +/- (Kanal) +/- (Lydstyrke)

4 (Indgangsvælger)

Vis og vælg indgangskilden.

5 TV

Skift til en TV-kanal eller indgang fra andre applikationer.

*1 Anbring ikke noget i nærheden af sensoren.

*2 Kun ved begrænset region/land/TV-model.

Brug af fjernbetjening

Beskrivelse af fjernbetjeningens dele

Fjernbetjeningens form, placering, tilgængelighed og funktion kan variere afhængigt af region/land/ tv-model.

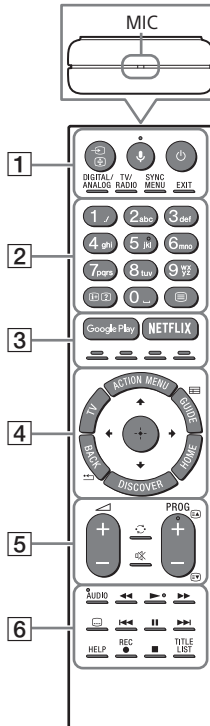

1 (Indgangsvælger/Stop på side)

I TV-tilstand: Vis og vælg indgangskilden.

I teksttilstand: Stop på den aktuelle side.

(Mikrofon)

Brug af talefunktion (f.eks. søg på forskelligt indhold via tale).

(TV-standby)

Tryk på TV (standby) for at tænde eller slukke tv'et.

DIGITAL/ANALOG

Skift mellem digital og analog tilstand.

TV/RADIO

Skift mellem TV- eller RADIO-udsendelser.

SYNC MENU

Vis BRAVIA Sync-menuen.

EXIT

Skift til den forrige skærm eller afslut menuen. Når en interaktiv tjeneste er tilgængelig, skal du trykke på denne knap for at afslutte tjenesten.

2 Nummerknapper

(Informationer/Vis skjult tekst)

Vis information.

(Tekst-TV)

Viser tekstinformationer.

3 Google Play

Få adgang til "Google Play"-onlineservice.

NETFLIX (Kun ved begrænset region/land/tv-model)

Få adgang til "NETFLIX"-onlineservice.

Farveknapper

Udfør tilsvarende funktion på det tidspunkt.

4 ACTION MENU

Åbn en liste over kontekstafhængige funktioner.

TV

- Skift til en TV-kanal eller indgang fra andre applikationer.
- Tænd for tv'et for at vise tv-kanal eller indgang.

GUIDE/

Vis den digitale programvejledning.

BACK/

Vend tilbage til forrige skærm.

HOME

Vis TV-menuen Home.

DISCOVER

Hent indholdsbjælken for at søge efter indhold.

(Valg af element/Enter)

5 +/- (Lydstyrke)

Juster lydstyrken.

(Spring)



Spring frem og tilbage mellem to kanaler eller indgange. TV'et skifter mellem den aktuelle kanal eller indgang og den sidst valgte kanal eller indgang.

(Lydløs)

Slå lyden fra. Tryk igen for at slå lyden til.

PROG +/-/

I TV-tilstand: Vælg kanalen.

I teksttilstand: Vælg næste () eller forrige () side.

6 **AUDIO**

Skift sprog for programmet, som aktuelt vises.



Betjen medieindhold på TV og tilsluttet BRAVIA Sync-kompatibel enhed.

(Undertekst-indstilling)

Slå undertekster til eller fra (når funktionen er tilgængelig).

HELP

Vis menuen Hjælp. Her kan du få adgang til Hjælpevejledningen.

REC

Optag det aktuelle program med optagefunktionen USB HDD.

TITLE LIST

Vis Titellisten.

Tilslutningsdiagram

Du kan finde flere oplysninger om tilslutninger i din Hjælpevejledning (side 2).

Kun KD-75XD9405, KD-75XD85xx, KD-65/55XD9305

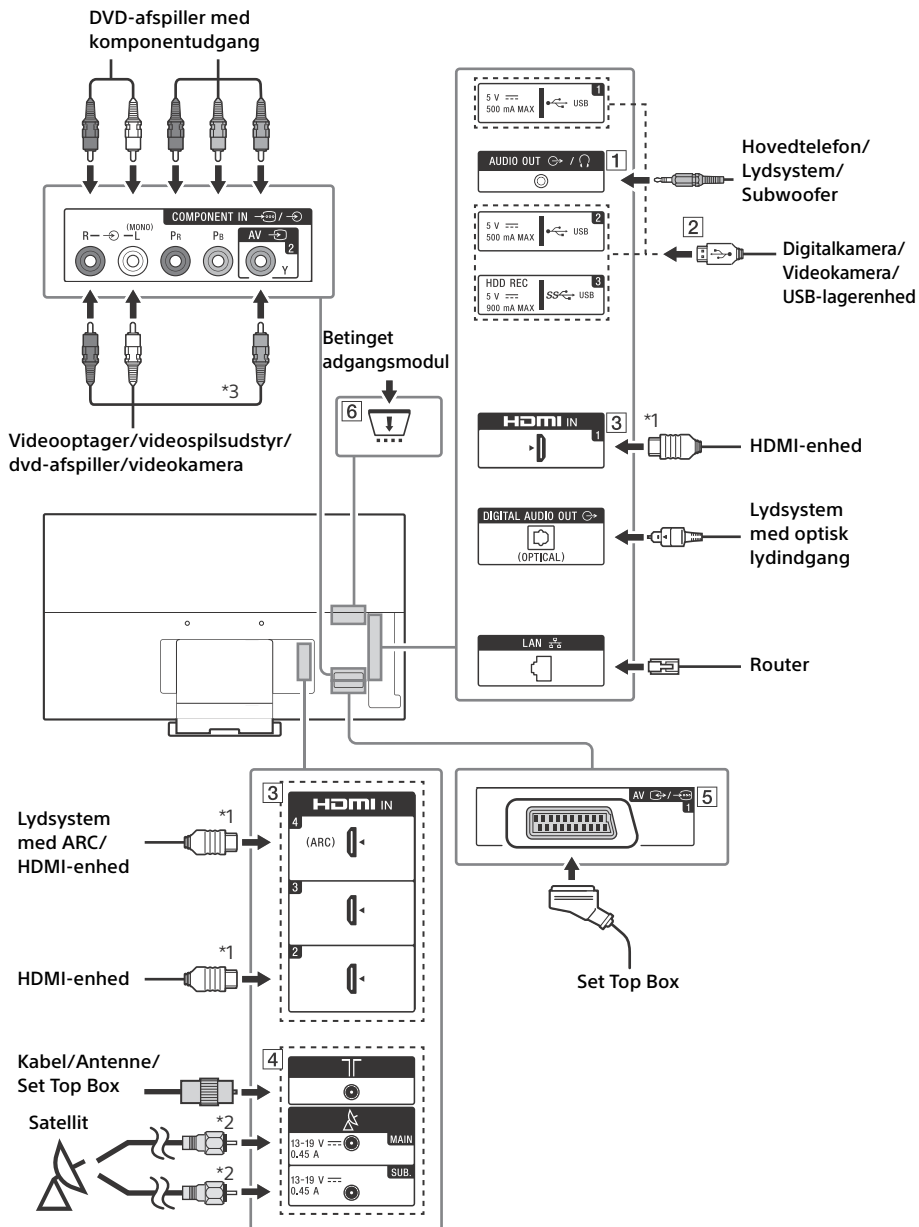

Undtagen KD-75XD9405, KD-75XD85xx, KD-65/55XD9305

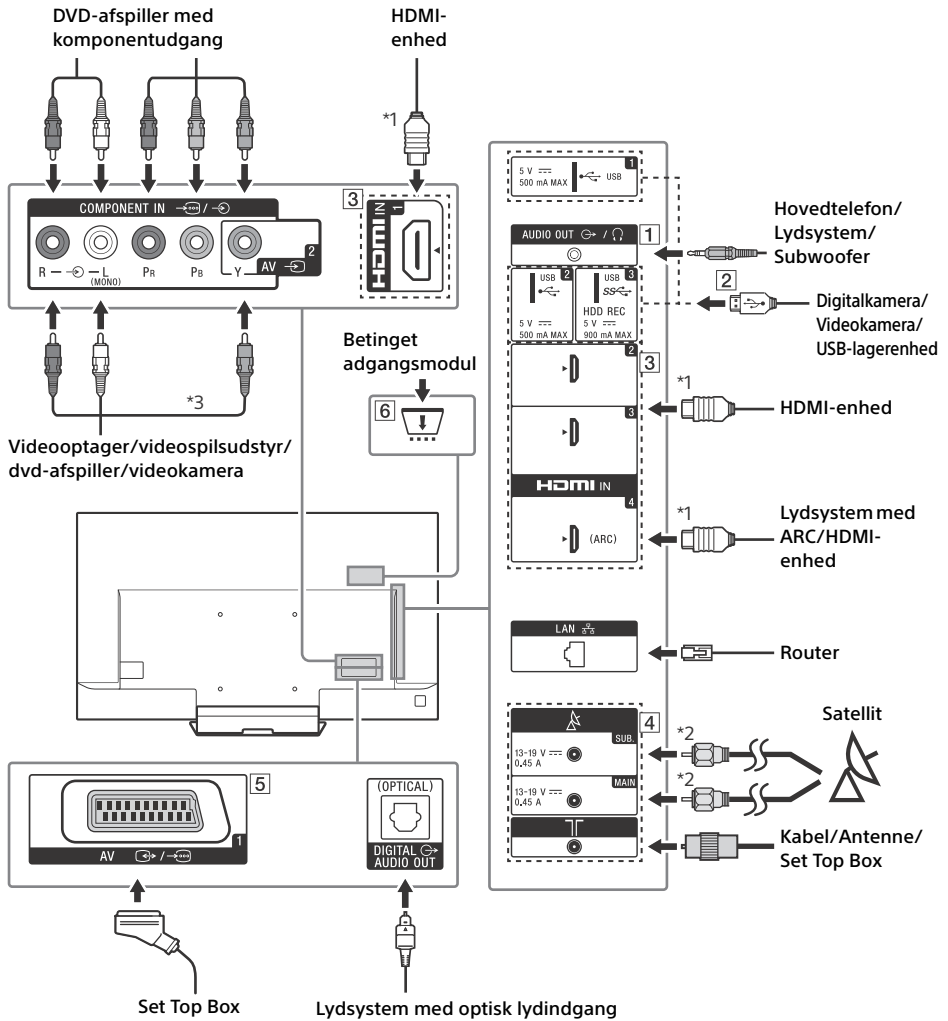

DK

1 AUDIO OUT*4

- Tryk på **HOME**, hvis du vil høre TV'ets lyd gennem det tilsluttede udstyr. Vælg [Indstillinger] → [Lyd] → [Hovedtelefon-/lydudgang], og vælg derefter det ønskede element.

2 **USB 1/2**, **USB 3 (HDD REC)*5**

- Tilslutning af en stor USB-enhed kan forstyrre andre tilsluttede enheder ved siden af den.
- En stor USB-enhed tilsluttes USB 1-stikket.

3 **HDMI IN 1/2/3/4**

- Hvis du tilslutter et digitalt lydssystem, der er kompatibelt med ARC (Audio Return Channel), skal du bruge HDMI IN 4. I modsat fald skal du lave en ekstra tilslutning med DIGITAL AUDIO OUT (OPTICAL).

4 **(RF-indgang)**, **(Satellitindgang)**

- Tilslutninger for terrestrisk/kabel og satellit. Tilslutning MAIN → Antenne → SUB.
- Ved SUB.-stik, skal du kun tilslutte, når du bruger dobbelt tunertilstand bortset fra Single Cable Distribution EN50494.

5 **AV 1**

- Tilslut med et SCART-kabel. Når du tilslutter en analog dekoder, sender TV-tuneren kodede signaler til dekoderen, og dekoderen afkoder signalerne, før de sendes videre.

6 **CAM (betinget adgangsmodule)**

- Giver adgang til betalings-TV-tjenester. For detaljer henvises til betjeningsvejledningen, som fulgte med CAM-modulet.
- Du må ikke sætte et smart-kort direkte i TV'ets CAM-slot. Det skal altid først sættes i et CAM-modul fra en autoriseret forhandler.
- CAM understøttes ikke i nogle lande/områder. Spørg din autoriserede forhandler.
- En CAM-meddelelse vises muligvis, når du skifter til et digitalt program, efter at du har brugt Internet Video.

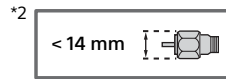
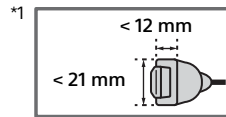

*3 Ved tilslutning af monoudstyr tilsluttes til L (MONO)-lydstikket.

*4 Understøtter kun 3-polet stereo minijack-stik.

*5 Kun ved begrænset region/land/TV-model.

Vægmontering af tv'et

Anvendelse af medfølgende beslag til vægmontering (kun KD-75XD9405, KD-65/55XD9305)

Til kunder

Installation af dette produkt kræver visse forudsætninger. Monteringen skal udføres af en Sony-forhandler eller autoriseret installatør under hensyntagen til sikkerheden. Sony er ikke ansvarlig for eventuelle materielle skader eller personskader, der skyldes forkert håndtering eller mangelfuld installation eller installation af et andet produkt end det, der er angivet. Dine eventuelle lovsikrede rettigheder påvirkes ikke.

Til Sony-forhandlere og installatører

Installation af dette produkt kræver visse forudsætninger. Læs denne betjeningsvejledning grundigt igennem for at udføre monteringen på sikker vis. Sony kan ikke holdes ansvarlig for personskader eller materielle skader forårsaget af ukorrekt behandling eller montering.

Bemærk

- Se side 3 (Sikkerhedsoplysninger) og side 7 (Forholdsregler) på BESLAG TIL VÆGMONTERING før du monterer Beslaget til vægmontering.
- Når du igen sætter TV-foden på, skal du sørge for at skrue de skruer (du tidligere fjernede) i de oprindelige huller på bagsiden af TV'et.
- Kontrollér, at væggen er stor nok til TV'et, og at den er solid nok til at holde en vægt, der er mindst fire gange TV'ets. Se side 24-26 (Specifikationer) for TV'ets vægt.



For instruktioner til installation af beslag til vægmontering til din TV-model, læs den medfølgende vejledning til installation af beslag til vægmontering.

DK

Anvendelse af det valgfrie beslag til vægmontering

Tv'ets betjeningsvejledning viser trin til klargøring af tv'et, før vægmonteringen.

Til kunderne:

Af hensyn til produktets og den generelle sikkerhed anbefaler Sony på det kraftigste, at monteringen af tv'et udføres af en Sony-forhandler eller en autoriseret installatør. Du må ikke forsøge at montere det selv.

Til Sony-forhandlere og installatører:

Vær opmærksom på sikkerheden under montering, vedligeholdelse og eftersyn af produktet.

Monteringen af dette produkt kræver tilstrækkelig ekspertise. Dette er især vigtigt, når du skal finde ud af, om væggen kan bære tv'ets vægt. Monteringen af dette produkt skal udføres af en Sony-forhandler eller autoriseret installatør under hensyntagen til sikkerheden. Sony er ikke ansvarlig for beskadigelse eller personskade, der opstår som følge af forkert håndtering eller forkert montering.

Brug beslag til vægmontering SU-WL450 (medfølger ikke) (KD-65/55XD9305, KD-65/55XD85xx, FW-65/55XD85xx) til at installere TV'et på væggen.

Når du fastgør dit Beslag til vægmontering, skal du læse den Betjeningsvejledning og det Monteringsark, der fulgte med dit Beslag til vægmontering.

Bemærk

- Opbevar de fjernede skruer et sikkert sted – utilgængeligt for børn.



Se følgende websted for vejledning til montering af din tv-models beslag til vægmontering:
www.sony.eu/tv/wall-mount-bracket-manual

Kun KD-65/55XD9305

1 Fjern beklædning til stand og terminaldæksler.

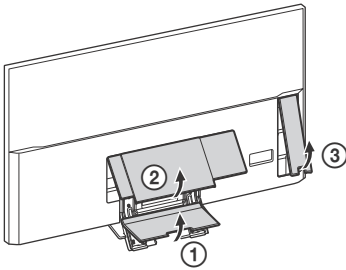

2 Fjern skruer fra bagsiden af TV'et.

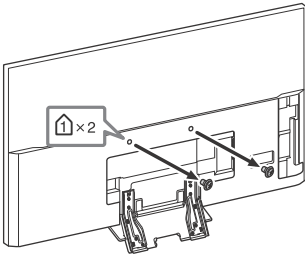

3 Forbind tilslutningen til vægmontering (følger med TV'et) til bagsiden af TV'et (for at gøre det parallel med muren).

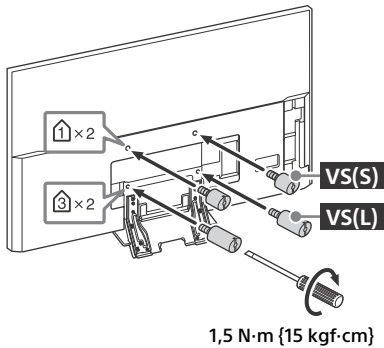

Bemærk

- Ved brug af elektrisk skruetrækker, sættes moment til omkring 1,5 N·m {15 kgf·cm}.
- Sørg for at fæstne tilslutningen til vægmontering, ved tilslutning til TV'et. Brug kun en flad skruetrækker, til at installere tilslutningen til vægmontering. Brug af andet værktøj, kan medføre for hård stramning af tilslutning til vægmontering og skade TV'et.

DK

Kun KD-65/55XD85xx, FW-65/55XD85xx

Fjern skruer fra bagsiden af TV'et.

KD-65XD85xx, FW-65XD85xx

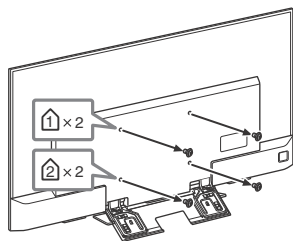

KD-55XD85xx, FW-55XD85xx

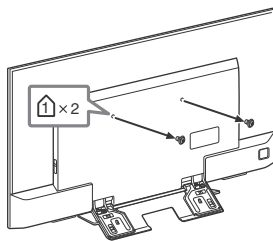

Kun KD-75XD9405, KD-75XD85xx, FW-75XD85xx

Dit tv kan monteres på et beslag til vægophængning (medfølger ikke), direkte som det forefindes fra kassen.

Klargør tv'et til beslaget til vægophængning, inden ledningerne tilsluttes.

Af hensyn til produktets og den generelle sikkerhed anbefaler Sony på det kraftigste, at vægmonteringen af TV'et udføres af autoriserede fagfolk. Forsøg ikke at montere det selv.

- Følg instruktionerne, som følger med beslaget til vægmontering for din model. Montering af dette TV kræver visse forudsætninger, især for at finde ud af, om væggen kan bære TV'ets vægt.
- Sørg for at opbevare de ubrugte skruer og tv-foden på et sikkert sted, indtil du er klar til at fastgøre tv-foden. Opbevar skruerne uden for børns rækkevidde.

Kun KD-75XD9405

1 Fjern beklædning til stand og terminaldæksler.

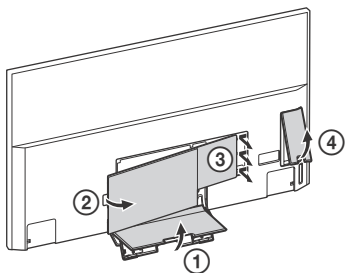

2 Fjern skruer fra bagsiden af TV'et.

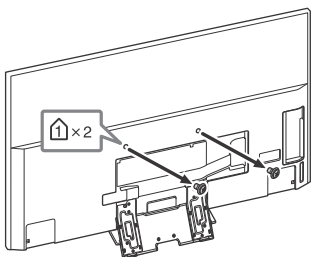

DK

- 3** Forbind tilslutningen til vægmontering (følger med TV'et) til bagsiden af TV'et (for at gøre det parallel med muren).

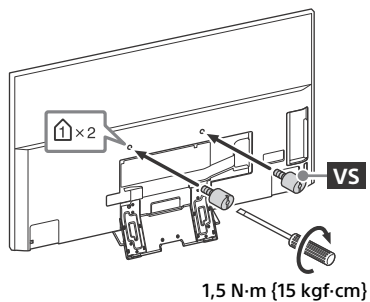

Bemærk

- Ved brug af elektrisk skruetrækker, sættes moment til omkring 1,5 N-m {15 kgf-cm}.
- Sørg for at fæstne tilslutningen til vægmontering, ved tilslutning til TV'et.
Brug kun en flad skruetrækker, til at installere tilslutningen til vægmontering. Brug af andet værktøj, kan medføre for hård stramning af tilslutning til vægmontering og skade TV'et.

- 4** Afmonter tv-foden fra tv'et.

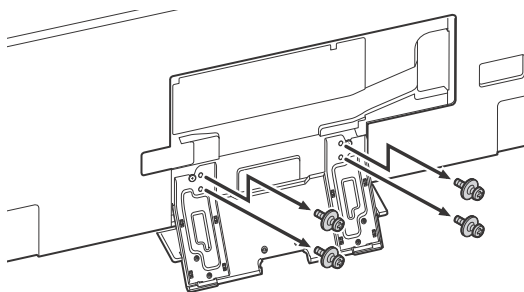

- 5** Monter beslaget til vægophæng (medfølger ikke) med skruerne (medfølger ikke).

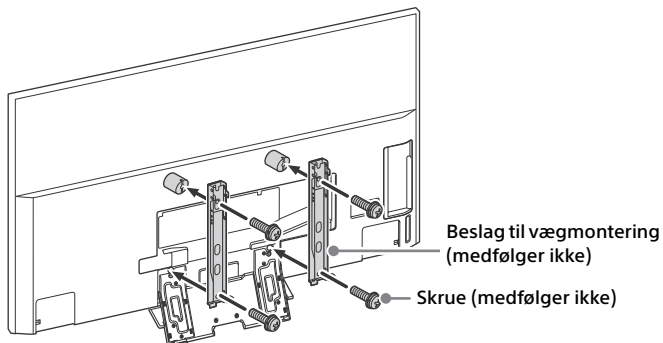

Bemærk

- Ved brug af elektrisk skruetrækker, sættes moment til omkring 1,5 N-m {15 kgf-cm}.

Kun KD-75XD85xx, FW-75XD85xx

1 Aftag foddækslet.

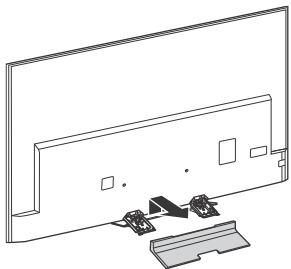

2 Fjern skruer fra bagsiden af TV'et.

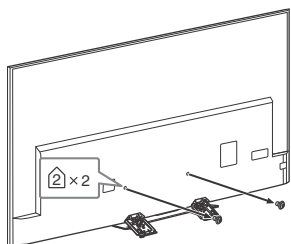

3 Afmonter tv-foden fra tv'et.

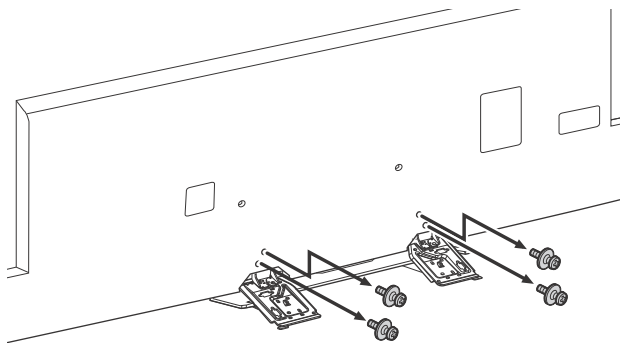

DK

4 Monter beslaget til vægophæng (medfølger ikke) med skruerne (medfølger ikke).

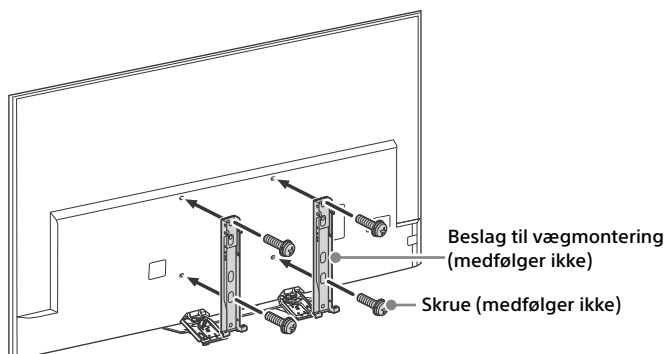

Bemærk

- Ved brug af elektrisk skruetrækker, sættes moment til omkring 1,5 N·m {15 kgf·cm}.

Fejlfinding

Du skal holde tv'ets software opdateret ved at downloade den seneste software via det digitale sendesystem eller internettet og derefter opdatere softwaren. Vælg [Opdater nu] for at starte en softwareopdatering. LED-lampen blinker hvidt, mens softwaren opdateres.

Følgende skærm [Updating...] (Opdaterer...) vil vises, mens softwaren opdateres.

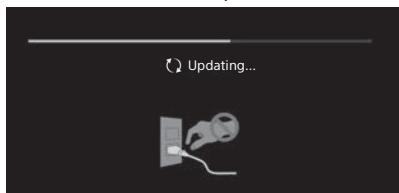

Du må ikke fjerne netledningen under en softwareopdatering. Hvis du gør dette, afsluttes softwareopdateringen ikke korrekt, hvilket kan medføre softwarefejl. Softwareopdateringer varer op til 30 minutter. Hvis du ikke ønsker, at softwaren skal opdateres automatisk, skal du trykke på **HOME** og vælge [Hjælp] → [Opdatering til systemsoftware] → [Automatisk softwaredownload] → [Fra].

Når du tilslutter TV'et, kan TV'et muligvis ikke tænde i noget tid, selvom du trykker på tænd/slukknappen på fjernbetjeningen eller TV'et, da det tager tid at initialisere systemet. Vent omkring et minut, og prøv igen. Hvis du tænder ved at trykke på tænd/slukknappen på fjernbetjeningen eller TV'et, tager det tid at tænde belysnings-LED'en, og før fjernbetjeningen fungerer.

Når belysnings-LED'en blinker rødt, skal du tælle, hvor mange gange den blinker (interval på tre sekunder).

Hvis LED-lampen blinker rødt, skal du nulstille TV'et ved at trække netledningen ud af TV'et i to minutter og derefter tænde TV'et.

Hvis problemet ikke forsvinder, skal du kontakte forhandleren eller et Sony-servicecenter og oplyse antallet af gange Belysnings-LED blinkede rødt (interval på tre sekunder). Afbryd hovedledningen, og informer forhandleren eller Sony-servicecenteret.

Når belysnings-LED'en ikke blinker, skal du kontrollere punkterne i tabellen på følgende måde.

Se også fejlfinding i Hjælpevejledningen, eller udfør selvdiagnosticering ved at vælge [Hjælp] → [Selvdiagnosticering]. Hvis problemet fortsætter, skal du have dit TV til service hos kvalificeret servicepersonale.

Problemer og løsninger

Der er intet billede (skærmen er mørk) og ingen lyd.

- Kontroller antennen/kabelforbindelsen.
- Slut tv'et til strøm, og tryk på ⏻ på tv'et eller fjernbetjeningen.

Nogle programmer kan ikke indstilles.

- Kontroller antennen/kabelforbindelsen.
- Satellitkablet kan være kortslettet, eller der er tilslutningsproblemer med kablet. Kontroller kablet og tilslutningen, og sluk derefter tv'et på hovedkontakten tænd/sluk, og tænd det igen.
- Den indtastede frekvens er uden for området. Kontakt selskabet bag satellitudsendelsen.

Der er ikke fundet nogen Kabel-tv-tjenester (programmer).

- Kontroller kabeltilslutningen eller tuningkonfigurationen.
- Prøv [Aut. programindstilling] ved at vælge [Antenne] i stedet for [Kabel-TV].

Fjernbetjeningen virker ikke.

- Udskift batterierne.

Glemte kodeord for [Børnelås].

- Indtast 9999 for PIN-kode. Opdater PIN-kode ved at vælge [Indstillinger] → [Børnelås] → [Skift PIN-kode].

Tv'ets omgivelser bliver varme.

- Når tv'et bruges i en længere periode, bliver tv'ets omgivelser varme. Du kan mærke, at det er varmt ved at berøre det med hånden.

Video eller lyd fryser, skærmen er tom eller tv'et reagerer ikke på tv'ets eller fjernbetjeningens knapper.

- Udfør en enkel nulstilling af tv'et ved at tage netledningen ud i to minutter og derefter sætte den i igen.

Knapperne , **CH+/-** , , og **TV** kan ikke findes på TV'et.

- Se nedenstående illustration for placering af knapperne på TV'et.

Kun **KD-75XD9405**, **KD-65/55XD9305**

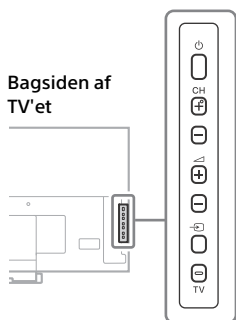

Undtagen **KD-75XD9405**, **KD-65/55XD9305**

Bagsiden af TV'et

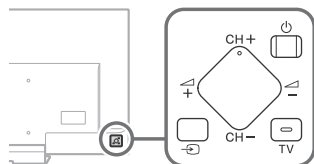

Belysnings-LED'en er tændt.

- Hvis du ikke vil have belysnings-LED'en tændt, kan du slukke for den.
Tryk på **HOME** og vælg derefter [Indstillinger] → [Belysnings-LED] → [Fra].

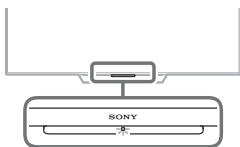

Kan ikke oprette forbindelse til en trådløs router med WPS (Wi-Fi Protected Setup).

- Hvis du bruger WEP-sikkerhed, skal du bruge [Nem] → [Wi-Fi] → [Opret forbindelse via scanning]. Vælg derefter det netværksnavn (SSID), som du vil tilslutte.

Kan ikke finde det krævede netværksnavn i netværksopstillingen.

- Vælg [[Manuel indtastning]], og tryk på for at indtaste netværksnavnet.

Specifikationer

System

Panelsystem

LCD-panel (flydende krystal), LED-baggrundslys

Tv-system

Afhænger af land/områdevalg/tv-model

Analog: B/G, D/K, L, I

Digital: DVB-T/DVB-C

DVB-T2*

Satellit*: DVB-S/DVB-S2

Farve/videosystem

Analog: PAL, SECAM, NTSC3.58 (kun video),

NTSC4.43 (kun video)

Digital: Se Hjælpevejledningen.

Kanaldækning

Afhænger af land/områdevalg/tv-model

Analog: UHF/VHF/kabel-tv

Digital: UHF/VHF/kabel-tv

Satellit*: IF-frekvens 950-2.150 MHz

Lydeffekt

KD-75XD9405, KD-75XD85xx, KD-65/55XD9305:

7,5 W + 7,5 W + 7,5 W + 7,5 W

KD-65/55XD85xx: 10 W + 10 W

Trådløs teknologi

Protokol IEEE802.11ac/a/b/g/n

(IEEE802.11ac er ikke tilgængelig i alle lande/områder).

Bluetooth Version 4.1

- * Ikke alle tv-sæt har DVB-T2 eller DVB-S/S2-teknologi eller satellitantenneterminal.

Indgangs-/Udgangstik

Antennekabel

75 ohm, eksternt stik til VHF/UHF

Satellitantenne

Hunstik af F-type stik IEC169-24, 75 ohm.

DiSEqC 1.0, LNB 13 V/18 V & 22 kHz-tone,

Enkeltkabeldistribution EN50494.

/ AV1

21-bens scartstik (CENELEC-standard) med lyd/videoindgang, RGB-indgang og tv-lyd/videoudgang.

/ COMPONENT IN

YPbPr (komponentvideo): 1080p (50, 60 Hz),

1080i (50, 60 Hz), 720p (50, 60 Hz), 576p, 576i,

480p, 480i

Lydingang (phono-jackstik)

AV2

Videoindgang (almindeligt phonostik med

Y-indgang)

HDMI IN 1, 2, 3, 4 (understøtter 4K-opløsning, HDCP 2.2-kompatibel)

Video (2D):

4096 × 2160p (50, 60 Hz)*, 4096 × 2160p (24 Hz)*, 3840 × 2160p (50, 60 Hz), 3840 × 2160p (24, 25, 30 Hz), 1080p (30, 50, 60 Hz), 1080/24p, 1080i (50, 60 Hz), 720p (30, 50, 60 Hz), 720/24p, 576p, 576i, 480p, 480i, Pc-formater

* Når 4096 × 2160p er input, vises 3840 × 2160p
Video (3D) (kun 3D-kompatible modeller):



Billedpakning: 1080p (30 Hz), 1080/24p, 1080i (50, 60 Hz), 720p (30, 50, 60 Hz), 720/24p
Side om side: 1080p (50, 60 Hz), 1080/24p, 1080i (50, 60 Hz), 720p (50, 60 Hz)
Over-under: 1080p (30, 50, 60 Hz), 1080/24p, 1080i (50, 60 Hz), 720p (50, 60 Hz)

Lyd: 5,1-kanals lineær PCM: 32, 44,1, 48, 88,2, 96, 176,4 og 192 kHz, 16, 20 og 24 bit, Dolby Digital og DTS

ARC (Audio Return Channel) (kun HDMI IN 4)

 DIGITAL AUDIO OUT (OPTICAL)

Digitalt optisk stik (to-kanals lineær PCM, Dolby Digital, DTS)

AUDIO OUT  /  (Mini-stereostik)

Hovedtelefon, lydudgang, subwoofer

 1,  2,  3 (HDD REC)*¹

USB-port ( 3 USB HDD-enheder til REC-funktion)

USB-port 1 og 2 understøtter High Speed USB (USB2.0).

USB-port 3 understøtter Super Speed USB (USB3.0).



CAM (Conditional Access Module)-holder

 LAN

10BASE-T/100BASE-TX-stik

(Forbindelseshastigheden kan variere, afhængigt af netværksmiljøet. 10BASE-T/100BASE-TX-kommunikationshastigheden og -kvaliteten garanteres ikke for dette tv.)

 DC IN 24 V (kun KD-65/55XD9305),

 DC IN 19.5 V (kun KD-55XD85xx)

Netadapters indgang

Andre

Ekstraudstyr

Beslag til vægmontering: SU-WL450

(kun KD-65/55XD9305, KD-65/55XD85xx)

Trådløs subwoofer: SWF-BR100

Aktive 3D-briller: TDG-BT500A (kun

KD-75XD9405, KD-65/55XD9305)



Driftstemperatur

0 °C til 40 °C

Fugtighed

10 % til 80 % RH (ikke-kondenserende)

Strøm, datablad og andet

Strømkraft

undtaget modeller med medfølgende netadapter
220 V - 240 V AC, 50 Hz

kun modeller med medfølgende netadapter

24 V DC med netadapter (KD-65/55XD9305)

19,5 V DC med netadapter (KD-55XD85xx /
FW-55XD85xx)

Mærkning: Input 220 V - 240 V AC, 50 Hz

Lavenergiklasse

KD-75XD9405: A

KD-75XD85xx / FW-75XD85xx: A+

KD-65XD9305: B

KD-65XD85xx / FW-65XD85xx: A+

KD-55XD9305: B

KD-55XD85xx / FW-55XD85xx: A

Skærmstørrelse (målt diagonalt) (Ca.)

KD-75XD9405: 189,3 cm / 75 tommer

KD-75XD85xx / FW-75XD85xx: 189,3 cm /
75 tommer

KD-65XD9305: 163,9 cm / 65 tommer

KD-65XD85xx / FW-65XD85xx: 163,9 cm /
65 tommer

KD-55XD9305: 138,8 cm / 55 tommer

KD-55XD85xx / FW-55XD85xx: 138,8 cm /
55 tommer

Strømforsøg

i [Standard] tilstand

KD-75XD9405: 202 W

KD-75XD85xx / FW-75XD85xx: 147 W

KD-65XD9305: 167 W

KD-65XD85xx / FW-65XD85xx: 119 W

KD-55XD9305: 134 W

KD-55XD85xx / FW-55XD85xx: 103 W

i [Kraftig] tilstand

KD-75XD9405: 352 W

KD-75XD85xx / FW-75XD85xx: 262 W

KD-65XD9305: 225 W

KD-65XD85xx / FW-65XD85xx: 214 W

KD-55XD9305: 217 W

KD-55XD85xx / FW-55XD85xx: 157 W

Gennemsnitligt årligt energiforsøg*²

KD-75XD9405: 280 kWh

KD-75XD85xx / FW-75XD85xx: 204 kWh

KD-65XD9305: 232 kWh

KD-65XD85xx / FW-65XD85xx: 165 kWh

KD-55XD9305: 186 kWh

KD-55XD85xx / FW-55XD85xx: 143 kWh

Strømforsøg i standby*^{3,4}

0,50 W (27 W i software-/EPG-
opdateringstilstand)

DK

Skærmopløsning

3.840 punkter (vandret) × 2.160 linjer (lodret)

Udgangseffekt

USB 1/2: 5 V, --- , 500 mA MAKS

USB 3: 5 V, --- , 900 mA MAKS

Mål (Ca.) (b × h × d)

Inkl. tv-fod

KD-75XD9405: 167,2 × 101,7 × 32,7 cm

KD-75XD85xx: 167,7 × 102,6 × 28,6 cm

KD-65XD9305: 145,8 × 89,1 × 27,5 cm

KD-65XD85xx: 145,4 × 89,4 × 27,9 cm

KD-55XD9305: 123,9 × 76,9 × 26,1 cm

KD-55XD85xx: 123,1 × 77,0 × 26,3 cm

Uden tv-fod

KD-75XD9405: 167,2 × 96,0 × 5,2 cm

KD-75XD85xx: 167,7 × 96,9 × 4,9 cm

KD-65XD9305: 145,8 × 83,9 × 3,6 cm

KD-65XD85xx: 145,4 × 84,2 × 4,4 cm

KD-55XD9305: 123,9 × 71,7 × 3,6 cm

KD-55XD85xx: 123,1 × 71,7 × 4,4 cm

Vægt (Ca.)

Inkl. tv-fod

KD-75XD9405: 43,2 kg

KD-75XD85xx: 38,7 kg

KD-65XD9305: 32,1 kg

KD-65XD85xx: 23,9 kg

KD-55XD9305: 24,9 kg

KD-55XD85xx: 18,6 kg

Uden tv-fod

KD-75XD9405: 38,7 kg

KD-75XD85xx: 33,4 kg

KD-65XD9305: 28,9 kg

KD-65XD85xx: 20,3 kg

KD-55XD9305: 22,0 kg

KD-55XD85xx: 15,1 kg

*1 Kun ved begrænset region/land/TV-model.

*2 Energiforbrug pr. år baseret på tv'ets strømforbrug ved brug 4 timer om dagen 365 om året. Det egentlige energiforbrug afhænger af, hvordan tv'et bruges.

*3 Den angivne standbyeffekt nås, når tv'et har afsluttet nødvendige interne processer.

*4 Strømforbruget i standby øges, når TV'et er tilsluttet netværket.

Bemærk

- Fjern ikke dummy-kortet fra TV CAM (Conditional Access Module)-holder medmindre du vil indsætte et smartcard, der er sat i et CAM.
- Tilgængeligheden af ekstra tilbehør afhænger af land/område/tv-model/lager.
- Design og specifikationer kan ændres uden varsel.

Bemærkninger om digital TV-funktion

- Funktioner i forbindelse med digitalt TV (DVB) fungerer kun i lande eller områder, hvor der udsendes i DVB-T/DVB-T2 (MPEG-2 og H.264/MPEG-4 AVC) digitale jordbundne signaler, eller der er adgang til en kompatibel DVB-C (MPEG-2 og H.264/MPEG-4 AVC) kabeltjeneste. Få at vide hos din lokale forhandler, om du kan modtage et DVB-T/DVB-T2-signal på din bopæl, eller spørg kabeludbyderen, om deres DVB-C kabeltjeneste er egnet til integreret betjening med dette TV-apparat.
- Kabeludbyderen kan opkræve et ekstra gebyr for en sådan service eller kræve, at du indvilger i deres forretningsbetingelser og -vilkår.
- Dette TV-apparat følger specifikationerne for DVB-T/DVB-T2 og DVB-C, men der er ikke garanti for kompatibiliteten med fremtidige DVB-T/DVB-T2 digitale jordbundne udsendelser og DVB-C digitale kabeludsendelser.
- Visse digitale tv-funktioner er muligvis ikke tilgængelige i visse lande/områder, og DVB-C-kabel fungerer eventuelt ikke korrekt hos visse udbydere.

Oplysninger om varemærker

- HDMI, High-Definition Multimedia Interface og HDMI-logoet er varemærker eller registrerede varemærker for HDMI Licensing LLC i USA og andre lande.
- Fremstillet under licens fra Dolby Laboratories. Dolby, Dolby Audio og det dobbelte D-symbol er varemærker tilhørende Dolby Laboratories.
- "BRAVIA" og BRAVIA er varemærker, der tilhører Sony Corporation.
- Gracenote, Gracenote eyeQ, Gracenote VideoID, Gracenote Video Explore, Gracenote-logoet og logotypen samt "Powered by Gracenote"-logoet er enten registrerede varemærker eller varemærker tilhørende Gracenote i USA og/eller andre lande.
- Opera® Devices SDK from Opera Software ASA. Copyright 1995-2015 Opera Software ASA. All rights reserved.

- Wi-Fi, Wi-Fi Direct, Miracast, Wi-Fi Protected Setup og Wi-Fi CERTIFIED Logo er varemærker eller registrerede varemærker hos Wi-Fi Alliance.
- For DTS-patenter henvises til <http://patents.dts.com>. Fremstillet under licens fra DTS, Inc. DTS, Symbol, & DTS og Symbol er sammen registrerede varemærker og DTS Digital Surround er et varemærke tilhørende DTS, Inc. © DTS, Inc. Alle rettigheder forbeholdes.
- Designed with UEI Technology™ Under License from Universal Electronics Inc. Portions © UEI 2000 – 2014
- Bluetooth® ordmærket og logoer er registrerede varemærker ejet af Bluetooth SIG, Inc., og enhver anvendelse af sådanne mærker anvendes af Sony Corporation under licens. Andre varemærker og handelsnavne tilhører deres respektive ejere.
- DiSEqC™ er et varemærke tilhørende EUTELSAT. Dette tv understøtter DiSEqC 1.0. Dette tv er ikke beregnet til at styre motoriserede antenner.
- TUXERA er et registreret varemærke tilhørende Tuxera Inc. i USA og andre lande.
- USB-IF SuperSpeed USB Trident-logoet er et registreret varemærke tilhørende USB Implementers Forum, Inc. 

Sisällysluettelo

TÄRKEÄ HUOMAUTUS.....	2
Turvallisuus-ohjeet.....	3
Varotoimenpiteet.....	7
Osat ja säätimet.....	9
Säätimet ja ilmaisimet.....	9
Kaukosäätimen käyttäminen.....	10
Kaukosäätimen osien kuvaus.....	10
Liitäntäkaavio.....	12
Television asennus seinälle.....	15
Toimitetun seinäasennuskiinnittimen käyttäminen (Vain KD-75XD9405 ja KD-65/55XD9305).....	15
Lisävarusteena saatavan seinäasennuskiinnittimen käyttäminen... .	16
Vain KD-75XD9405 ja KD-75XD85xx ja FW-75XD85xx.....	19
Vianetsintä.....	23
Ongelmat ja ratkaisut.....	23
Tekniset tiedot.....	24

Johdanto

Kiitos, että valitsit tämän Sonyn tuotteen.
Lue nämä käyttöohjeet huolellisesti, ennen kuin alat käyttää televisiota. Säilytä käyttöohjeet tulevaa tarvetta varten.

Huomautus

- Lue ennen TV:n käyttöä "Turvallisuus-ohjeet" (sivu 3).
- Asetusoppaassa ja tässä käyttöohjeessa käytetyt kuvat ja piirroksot ovat ohjeellisia ja voivat poiketa kyseisestä tuotteesta.
- Mallinimen "xx"-kirjain vastaa numeroa, joka liittyy rakenteeseen, väriin tai TV-järjestelmään.

Asetusoppaan sijainti

Asetusopas on TV:n laatikossa pehmusteen päällä.

Käyttöopas

Käyttöoppaassa selitetään, miten TV:n toimintoja käytetään. Saat käyttöoppaan näkyviin TV:hen painamalla **HELP** kaukosäätimestä ja valitsemalla [Käyttöopas].

Tunnistemerkitöjen sijainti

Mallinumerotiedot, valmistuspäivämäärä (vuosi/kuukausi) ja jännittemerkintä sijaitsevat television takaosassa tai pakkauksessa.

Malleille, joiden toimitukseen sisältyy verkkolaite: Verkkolaitteen mallinumero- ja sarjanumerotiedot sijaitsevat verkkolaitteen pohjassa.

VAROITUS

**ÄLÄ SIIJOITA
KYNTTILÄÄ TAI MUUTA
AVOTULTA TÄMÄN TUOTTEEN
LÄHELLE, JOTTA VÄLTÄT
TULIPALON VAARAN.**



TÄRKEÄ HUOMAUTUS

Tämä tuote on valmistettu Sony Corporationin puolesta, Sony Corporation, 1-7-1 Konan Minato-ku Tokyo, 108-0075 Japani.
Tämän tuotteen Euroopan Unionin lainsäädännön vaatimustenmukaisuutta koskevat kyselyt tulee osoittaa valtuutetulle edustajalle, Sony Belgium, bijkantor van Sony Europe Limited, Da Vincilaan 7-D1, 1935 Zaventem, Belgia .
Huolto tai takuu asioita koskevat kyselyt pyydämme ystävällisesti osoittamaan takuu tai huolto dokumenteissa mainituille edustajille.

Langattomaan signaaliin liittyvä huomautus



Sony Corporation vakuuttaa täten, että tämä laite on direktiivin 1999/5/EY oleellisten vaatimusten ja sitä koskevien direktiivin muiden ehtojen mukainen.
Halutessasi lisätietoja, käy osoitteessa:
<http://www.compliance.sony.de/>

Huomautus asiakkaille: seuraavat tiedot koskevat ainoastaan laitteita, joita myydään EU:n direktiivejä noudattavissa maissa.
Langatonta televisiojärjestelmää voi käyttää seuraavissa maissa:
AT, BE, HR, CY, CZ, DK, EE, FI, FR, DE, GR, HU, IE, IT, LV, LT, LU, MT, NL, PL, PT, SK, SI, ES, SE, GB, IS, LI, NO, CH, BG, RO, TR, AL, BA, MK, MD, RS, ME, Kosovo

Tätä järjestelmää ei saa käyttää muissa kuin mainituissa Euroopan maissa.

Turvallisuus-ohjeet

VAROITUS

Älä jätä paristoja alttiiksi kuumuudelle, kuten auringonpaisteelle tai avotulelle.

Älä koskaan sijoita televisiota epävakaaseen paikkaan. Televisio saattaa pudota ja aiheuttaa vakavan loukkaantumisen tai kuoleman. Usein erityisesti lasten loukkaantumisen voidaan välttää noudattamalla seuraavia yksinkertaisia varoituksia:

- Käytä television valmistajan suosittelemaa kaappia tai jalustaa.
 - Käytä vain huonekaluja, jotka kantavat television painon turvallisesti.
 - Varmista, että televisio ei ulotu sen alla olevan huonekalun reunojen ulkopuolelle.
 - Älä sijoita televisiota korkean huonekalun päälle (esimerkiksi kaappi tai kirjahylly) kiinnittämättä huonekalua ja televisiota soveltuvaan tukeen.
 - Älä aseta television ja sen alustan väliin liinoja tai muita materiaaleja.
 - Opetä lapsille, että huonekalujen päälle kipeäminen televisioon tai sen säätimiin ulottumiseksi on vaarallista.
- Jos säilytät vanhan televisiosi ja siirrät sen toiseen paikkaan, huomioi samat seikat sen sijoittelussa.

Asennus ja käyttö

Noudata television asennuksessa ja käytössä seuraavia ohjeita välttääksesi tulipalon tai sähköiskun vaaran tai laitteen vaurioitumisen ja/tai henkilövahingot.

Asennus

- Televisio on sijoitettava helposti käsillä olevan verkkopistorasian lähelle.
- Aseta TV tukevalle, tasaiselle alustalle, ettei se kaadu ja aiheuta henkilö- tai omaisuusvahinkoja.
- Asenna televisio paikkaan, jossa sitä ei voida vetää, työntää tai kaataa.
- Seinäasennuksen saa suorittaa ainoastaan asiantunteva henkilöstö.
- Turvallisuussyistä on erittäin tärkeää käyttää Sonyn varusteita:
 - Toimitukseen sisältyvä seinäasennuskiinnitin (Vain KD-75XD9405 ja KD-65/55XD9305)
 - Seinäasennuskiinnitin SU-WL450 (Vain KD-65/55XD9305 ja KD-65/55XD85xx ja FW-65/55XD85xx)
- Muista käyttää seinäasennuskiinnittimen mukana toimitettuja ruuveja, kun kiinnität seinäasennuskiinnittimen TV-vastaanottimeen. Mukana toimitetut ruuvit on suunniteltu kuvan mukaisesti seinäasennuskiinnittimen asennuspinnasta mitattuna.

Ruuvien halkaisija ja pituus vaihtelevat riippuen seinäasennustelineen mallista.

Muiden kuin mukana toimitettujen ruuvien käyttö voi aiheuttaa vaurioita television sisäosiin, television putoamisen tai muuta vahinkoa.

– Toimitukseen sisältyvä seinäasennuskiinnitin

Vain KD-75XD9405

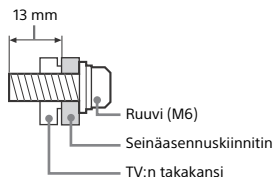

Vain KD-65/55XD9305

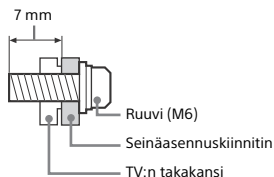

– Toimitukseen sisältyvä seinäasennuskiinnitin lukuun ottamatta

Vain KD-75XD9405 ja KD-65/55XD9305

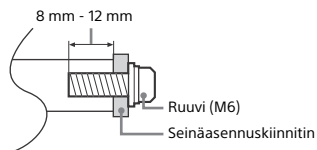

Paitsi KD-75XD9405 ja KD-65/55XD9305

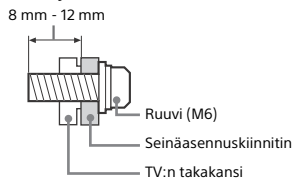

Laitteen kuljettaminen ja siirtäminen

- Irrota kaikki kaapelit ennen television siirtämistä.
- Suurikokoisen television siirtämisessä tarvitaan vähintään kaksi henkilöä.
- Kun TV:tä kuljetetaan käsin, pidä siitä kiinni alla olevan mukaisesti. Älä paina LCD-näytön pintaa tai näytön ympärillä olevaa kehystä.

Vain KD-75XD9405 ja KD-65/55XD9305

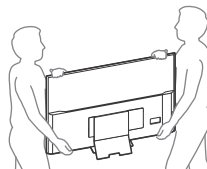

Paitsi KD-75XD9405 ja KD-65/55XD9305

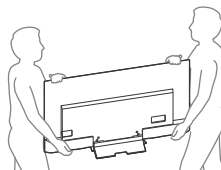

- Älä altista laitetta iskuille tai liialliselle värähtelylle kuljetuksen aikana.
- Kun toimitat television huoltoon, tai kun kuljetat sitä muuton yhteydessä, pakkaa laite alkuperäiseen pakkaukseen ja suoja se alkuperäisillä pakkausmateriaaleilla.

Kaatumisen estäminen

KD-75XD9405 ja KD-65/55XD9305

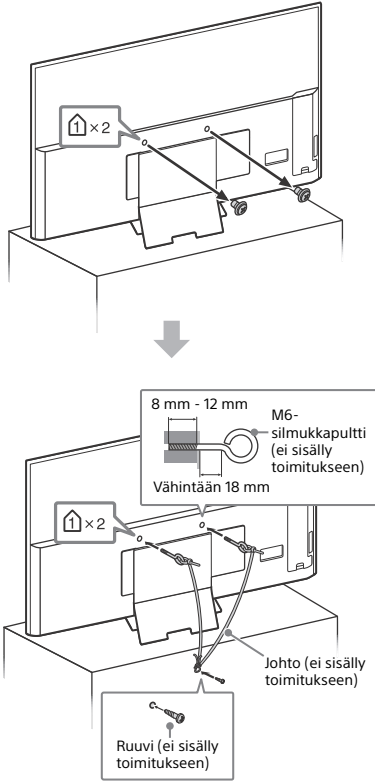

KD-75/65XD85xx

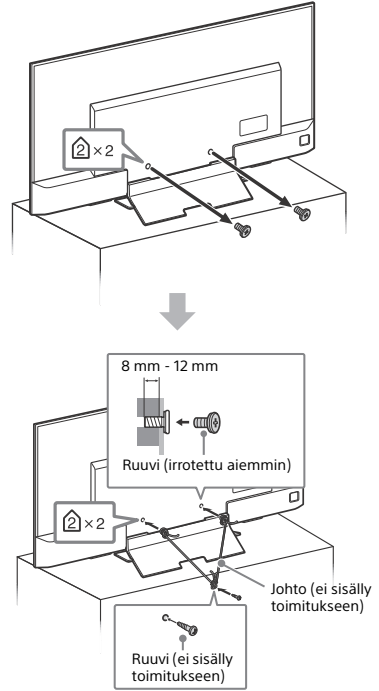

KD-55XD85xx

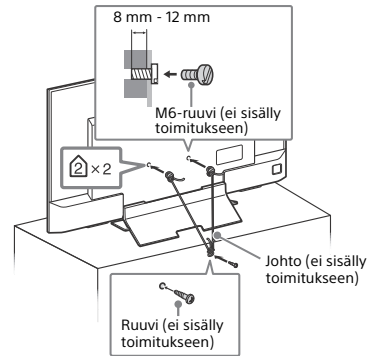

Ilmanvaihto

- Älä peitä television ilmanvaihtoaukkoja äläkä työnnä mitään kotolon sisään.
- Jätä television ympärille tilaa olevan kuvan mukaisesti.
- Sonyn seinäasennustelineen käyttäminen on erittäin suositeltavaa riittävän ilmankierron varmistamiseksi.

Asennus seinälle

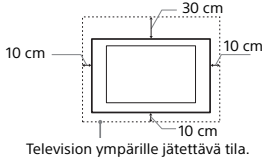

Asennus jalustalle

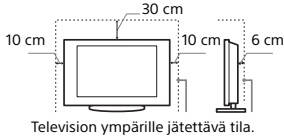

- Noudata seuraavia ohjeita varmistaaksesi asianmukaisen ilmanvaihdon ja estääksesi liian tai pölyn kerääntymisen:
 - Älä asenna televisiota takaosan varaan, ylösalaisin, takaperin tai sivuttain.
 - Älä sijoita televisiota hyllyn, maton tai vuoteen päälle tai kaapiin sisään.
 - Älä peitä televisiota millään tekstiilillä tai muilla vastaavilla, esimerkiksi verhoilla tai sanomalehdellä jne.
 - Älä asenna televisiota alla olevien kuvien mukaisesti.

Ilmankierto estynyt.

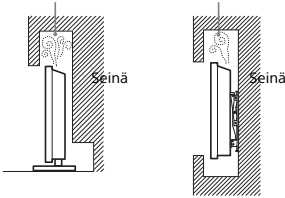

Verkkovirtajohto

- Noudata verkkovirtajohdon ja pistorasian käsittelyssä seuraavia ohjeita välttääksesi tulipalon tai sähköiskun vaaran, laitteen vaurioitumisen ja/tai henkilövahingot:
- Käytä ainoastaan Sonyn verkkovirtajohtoa. Älä käytä muiden valmistajien johtoja.
 - Työnnä pistoke kunnolla pistorasiaan.
 - Television saa kytkeä ainoastaan verkkovirtaan 220 V - 240 V AC.
 - Irrota verkkovirtajohto pistorasiasta kaapeleiden asennuksen ajaksi turvallisuuden vuoksi. Varo kompastumasta kaapeleihin.
 - Irrota verkkovirtajohto pistorasiasta ennen kuin teet mitään toimenpiteitä televisiolle tai siirrät sitä.
 - Pidä verkkovirtajohto etäällä lämmönlähteistä.
 - Irrota pistoke pistorasiasta ja puhdista se säännöllisin väliajoin. Jos pistoke on pölyinen ja siihen tiivistyy kosteutta, sen eriste voi vaurioitua ja seurauksena voi olla tulipalo.

Huomautus

- Älä käytä television mukana toimitettua verkkovirtajohtoa minkään muun laitteen virtaliitännässä.
- Älä purista, taiputa tai kierrä verkkovirtajohtoa voimakkaasti. Johtimet voivat paljastua tai rikkoutua.
- Älä tee muutoksia verkkovirtajohtoon.
- Älä aseta raskaita esineitä verkkovirtajohdon päälle.
- Kun irrotat pistokkeen pistorasiasta, älä vedä johdosta.
- Älä kytke liian montaa laitetta samaan pistorasiaan.
- Älä käytä vääranlaista pistorasiaa.

VERKKOLAITETTA KOSKEVA HUOMAUTUS (vain mallit, joiden toimitukseen sisältyy verkkolaite)

Varoitus

Suojaa laite sateelta ja kosteudelta tulipalo- ja sähköiskuvaaran estämiseksi.

Älä aseta maljakkoita tai muita nestettä sisältäviä esineitä laitteen päälle tulipalo- ja sähköiskuvaaran vuoksi. Älä asenna tätä laitetta suljettuun tilaan, esimerkiksi kirjahyllyyn tai vastaavaan.

- Varmista, että pistorasia on lähellä laitetta ja että siihen on helppo päästä käsiksi.
- Muista käyttää toimitettua verkkolaitetta ja virtajohtoa.
- Älä käytä mitään muuta verkkolaitetta. Se voi aiheuttaa toimintahäiriön.
- Liitä verkkolaite pistorasiaan, joka on helposti käsiillä.
- Älä käännyt virtajohtoa verkkolaitteen ympärille. Sydänlanka saattaa katketa ja/ tai se voi aiheuttaa toimintahäiriön mediavastaanottoimeen.



- Älä koske verkkolaitteeseen merrillä käsiillä.
- Jos havaitset verkkolaitteen toiminnassa jotain tavallisesta poikkeavaa, irrota se heti pistorasiasta.
- Vastaanotinta ei kytketä irti verkkovirrasta niin kauan kuin se on liitetty pistorasiaan, vaikka siitä olisi katkaistu virta.
- Koska verkkolaite lämpenee pitkäaikaisessa käytössä, se saattaa tuntua kuumalta, kun sitä kosketaan kadella.

Kielletyt käyttötavat

Älä asenna tai käytä televisiota seuraavassa kuvatuissa paikoissa, ympäristöissä tai tilanteissa. Seurauksena voi olla toimintahäiriöitä, jotka aiheuttavat tulipalon, sähköiskun, laitteen vaurioitumisen ja/tai henkilövahinkoja.

Kielletyt sijoituspaikat:

- Ulkotilat (suora auringonpaiste), merenranta, laiva tai muu alus, ajoneuvon sisätilat, terveydenhoitotilat, epävakaa sijoituspaikka, altistus vedelle, sateelle, kosteudelle tai savulle.
- Jos televisio sijoitetaan kylpylän tai kuuman lähteen pukuhuoneeseen, rikkihöyryt jne. voivat vahingoittaa televisiota.



- Älä aseta ruutua suoraan keino- tai auringonvaloon. Se huonontaa kuvan laatua.
- Vältä television siirtämistä kylmästä lämpimään. Äkilliset huonelämpötilan muutokset voivat aiheuttaa kosteuden tiivistymistä. Tämä voi heikentää television kuvanlaatua ja/tai väriä. Jos näin käy, anna kosteuden haihtua kokonaan ennen virran kytkemistä televisioon.

Kielletty ympäristö:

- Älä asenna TV:tä seuraavanlaisiin paikkoihin: kuuma, kostea ja hyvin pölyinen ympäristö; paikat, joissa television sisään voi mennä höynteisiä; paikat, joissa televisio voi joutua alttiiksi tärinälle; tulenarkejen esineiden (kynttilät jne.) lähiympäristö.
- Älä sijoita televisiota kosteaan tai pölyiseen ympäristöön tai huoneeseen, jossa on öljyistä savua tai höyryä (keittolevyjien tai ilmankostuttajien läheisyyteen). Tästä voi olla seurauksena tulipalo, sähköisku tai tuotteen vääntyminen.
- Älä asenna televisiota paikkaan, jossa se altistuu äärimmäsille lämpötiloille, kuten suoraan auringonpaisteeseen, lämpöpatterin tai lämmityskanavan läheisyyteen. Televisio voi ylikuumentua tällaisissa olosuhteissa, mistä voi olla seurauksena sen kotolon vääntyminen ja/tai toimintahäiriö.

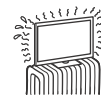

Kielletyt tilanteet:

- Älä käytä televisiota kostein käsin tai jos television suojapaneeli on irrotettu. Älä käytä televisiota sellaisten lisälaitteiden kanssa, jotka eivät ole valmistajan hyväksymiä. Irrota television virtapistoke ja antennin pistoke pistorasiasta ukkosmyrskyn aikana.
- Älä asenna televisiota niin, että se ulottuu avoimeen tilaan. TV:hen törmäävä henkilö tai esine voi vahingoittaa sitä.



Särkymisen vaara:

- Älä heitä mitään televisiota kohti. Näytön lasi voi särkyä iskun voimasta aiheuttaen vakavia vahinkoja.
- Jos television näytön pintaan tulee vaurioita, älä koske siihen ennen kuin olet irrottanut virtajohdon pistorasiasta. Sähköiskun vaara.

Kun televisiota ei käytetä

- Jos et käytä televisiota useaan päivään, kytke se irti verkkovirrasta ympäristö- ja turvallisuussyistä.
- Televisio ei kytkeydy kokonaan irti verkkovirrasta, kun se kytketään pois päältä virtakytkimellä. Kytke televisio kokonaan irti verkkovirrasta irrottamalla pistoke verkkopistorasiasta.
- Joissakin televisioissa voi olla toimintoja, jotka toimiaukseen edellyttävät television olevan valmiustilassa.

Lasten turvallisuus

- Älä anna lasten kiivetä television päälle.
- Pidä kaikki varusteet poissa lasten ulottuvilta, jotta lapset eivät vahingossa nieleise pikkuesineitä.

Toimintaohjeet ongelmatilanteissa...

Katkaise virta televisiosta ja irrota pistoke pistorasiasta välittömästi, jos jokin alla mainituista ongelmatilanteista esiintyy. Toimita televisio tarkastettavaksi vaiutettuun huoltoon jälleenmyyjän tai Sonyn huoltokeskuksen kautta.

Ongelmatilanteet:

- Verkkovirtajohto on vaurioitunut.
- Pistoke ei ole sopiva.
- Televisio on vaurioitunut putoamisen, iskun tai törmäyksen vuoksi.
- Television sisään on päässyt nestettä tai esineitä.

Tietoja LCD-TV:n lämpötilasta

Jos LCD-TV:tä käytetään pitkiä aikoja, paneelin ympäristö lämpenee. Kädellä kokeiltaessa se voi tuntua kuumalta.

SEINÄASENNUSKIINNITIN (vain mallit, joiden toimitukseen sisältyy seinäasennuskiinnitin)

Alla olevissa tiedoissa on esitetty seinäasennuskiinnittimen oikea käsittely. Muista lukea nämä tiedot huolellisesti ja käytä seinäasennuskiinnintä oikein.

Asiakkaille:

- Noudata seuraavia turvallisuusvaroitointia tulipalon, sähköiskun, tuotteen kaatumisen tai sen putoamisen aiheuttamien vakavien vammojen estämiseksi.
- Asennuksen saa suorittaa vain valtuutettu huoltoliike. Pidä lapset poissa asennusalueelta asennuksen aikana.
- Vain valtuutettu huoltoliike saa siirtää tai irrottaa TV:n.
- Älä irrota ruuveja jne. TV:n asentamisen jälkeen.
- Älä tee muutoksia seinäasennuskiinnittimen osiin.
- Älä asenna muita laitteita kuin määritellyt tuote.
- Älä kohdista seinäasennuskiinnittimeen TV:n lisäksi muuta kuormitusta.
- Älä nojaa TV:hen tai roiku siitä.
- Älä käytä TV:n puhdistuksessa tai kunnossapidossa liiallista voimaa.

Sony-jälleenmyyjille ja huoltoliikkeille:

Seuraavat ohjeet on tarkoitettu ainoastaan Sony-jälleenmyyjille ja huoltoliikkeille. Muista lukea alla olevat turvallisuusvaroitimet ja kiinnitä erityistä huomiota turvallisuuteen tämän tuotteen asennuksen, huollon ja tarkastuksen aikana.

- Pidä TV:tä käsiteltäessä ja kiinnitettäessä kiinni sen sivuilta. Älä nostaa TV:tä U:n muotoisesta palkista.

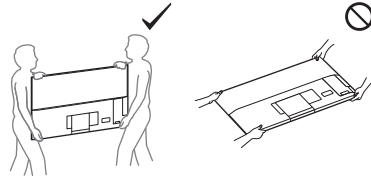
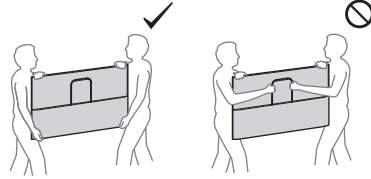

- Kun käsittelet tai asennat TV:tä, pidä se pystyasennossa.

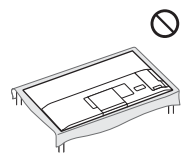

- Älä asenna seinäasennuskiinnintä seinäpintoihin, joissa TV:n kulmat tai sivut ovat irti seinästä.

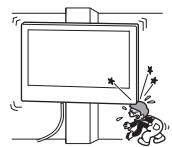

- Älä asenna TV:tä ilmastointilaitteen ylä- tai alapuolelle.
- Asenna seinäasennuskiinnitin tukevasti seinään noudattaen toimitukseen sisältyvän seinäasennuskiinnittimen asennusoppaan ohjeita. Jos jokin ruuveista on löysällä tai pudonnut, seinäasennuskiinnitin voi pudota ja aiheuttaa henkilö- tai omaisuusvahingon.
- Käytä mukana toimitettuja ruuveja ja kiinnitysosia oikein noudattaen toimitukseen sisältyvän seinäasennuskiinnittimen asennusoppaan ohjeita. Jos käytetään korvaavia osia, TV saattaa pudota ja aiheuttaa henkilövahingon tai vahingoittaa TV:tä.
- Kokoa kiinnitin oikein noudattaen toimitukseen sisältyvässä seinäasennuskiinnittimen asennusoppaassa selitettyä menetelmää.
- Kiristä ruuvit tukevasti ilmoitettuihin kohtiin.
- Älä kohdista TV:hen iskuja asennuksen aikana.
- Asenna TV pystysuoralle ja tasaiselle seinälle.
- Kun TV on asennettu oikein, kiinnitä johdot kunnolla.
- Varmista, ettei virtajohto tai liittäjäjohdot jää puristuksiin, sillä niiden sisäiset johtimet voivat paljastua ja aiheuttaa oikosulun tai sähkökatkon.

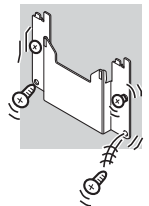

Varotoimenpiteet

Televisiion katselminen

- Katsele televisiota kohtuullisessa valaistuksessa, sillä katselu heikossa valaistuksessa tai pitkän aikaa rasittaa silmiä.
- Säädä äänenvoimakkuus kuulokkeita käyttäessäsi riittävän pieneksi, sillä suuri äänenvoimakkuus voi vahingoittaa kuuloa.

(Vain 3D-yhteensopivat mallit)

- Jotkut henkilöt voivat saada fyysisiä oireita (silmiin rasittumista, väsymystä tai pahoinvointia) 3D-videokuvan katselusta tai stereoskooppisten 3D-pelien pelaamisesta. SONY suosittelee, että kaikki katselijat pitävät säännöllisin välein taukoja katsellessaan 3D-videokuvaa tai pelatessaan stereoskooppisia 3D-pelejä. Taukojen pituuden ja taajuuden tarve vaihtelee henkilöittäin. Toimi itsellesi parhaalla tavalla. Jos koet epämiellyttäviä oireita, lopeta 3D-videokuvan katselu tai stereoskooppisten 3D-pelien pelaaminen, kunnes oireet häviävät. Ota tarvittaessa yhteyttä lääkäriin. Tutustu myös (i) mukaan tämän television kanssa käytettäviin laitteiden tai tallennusvälineiden käyttöohjeisiin ja (ii) Internet-sivustoomme (www.sony.eu/support) jossa on uusimmat tiedot aiheesta. Pienten (erityisesti alle kuusivuotiaiden) lasten näköaisti on vielä kehitysvaiheessa. Kysy lisätietoja lääkäriä (lastenlääkäriä tai silmälääkäriä), ennen kuin annat lasten katsoa 3D-videokuvaa tai pelata stereoskooppisia 3D-pelejä. Aikuisten tulee tarkkailla lapsiaan ja varmistaa, että he noudattavat edellä mainittuja suosituksia.
- Älä käytä tai säilytä 3D-laseja tai paristoja avotulen lähellä tai jätä niitä suoraan auringonpaisteeseen, auringon kuumentamaan autoon tai muuhun paikkaan, jossa lämpötila on korkea.

LCD-näyttö

- LCD-näyttö on valmistettu pitkälle kehitetyn teknologian mukaisesti, ja siinä on tehokkaita pikseleitä vähintään 99,99 %. LCD-näytössä voi näkyä jatkuvasti mustia pisteitä tai kirkkaita valopisteitä (punainen, sininen tai vihreä). Tämä on LCD-näytön normaali ominaisuus eikä siis merkki viasta.
- Älä paina tai raaputa näytön pintaa äläkä laita mitään esineitä television päälle. Kuva voi muuttua epätasaiseksi tai LCD-näyttö voi vahingoittua.
- Jos televisiota käytetään kylmässä paikassa, kuvaan saattaa tulla vääristymisiä tai kuva voi tummua. Tämä ei ole merkki viasta. Nämä ilmiöt häviävät lämpötilan noustessa.
- Jos näyttöön jätetään liikkumaton kuva pitkäksi ajaksi, näyttöön saattaa jäädä jälkikuva. Sen pitäisi kuitenkin kadota jonkin ajan kuluttua.
- Näytön ja kotelon lämpeneminen television käytön aikana on normaalia.
- LCD-näyttö sisältää pienen määrän nestekiteitä. Noudata paikallisia jätehuoltomääräyksiä.

Televisiion näytön pinnan ja kotelon käsitteleminen ja puhdistaminen

Irrota television kytketty virtajohto pistorasiasta aina ennen television puhdistusta. Noudata seuraavia ohjeita välttääksesi vahingoittamista kotelon tai näytön pintaa.

- Pyyhi pöly varovasti näytön pinnasta tai kotelosta pehmeällä liinalla. Jos pöly ei lähde pois helposti, pyyhi näyttö pehmeällä liinalla, joka on kostutettu laimealla pesuaineliuoksella.
- Älä koskaan ruiskuta vettä tai pesuainetta suoraan television. Sitä voi valua näytön alaosaan tai ulkopuolisiin osiin ja päästä television sisään, mikä voi aiheuttaa vaurioita televisiolle.
- Älä käytä hankaustyynyjä, hapanta tai emäksistä pesuainetta, hankausjauhetta tai liuotinta, kuten alkoholia, bensiniä tai tinneriä, tai hyönteismyrkyä. Tällaisten aineiden käyttö voi pitkäaikainen kosketus kumin tai vinyylin kanssa voi vahingoittaa näytön ja kotelon pintaa.
- Älä koske TV:hen, jos käsissäsi jotakin kemiallista ainetta, kuten käsi- tai aurinkovoidetta.
- Ilmanvaihtoaukot on suositeltavaa imuroida säännöllisin väliajoin hyvän ilmanvaihdon varmistamiseksi.
- Kun säädät television katselukulmaa, siirrä laitetta varovasti, jotta se ei irtoa tai luiskahda pois pöytäjalustalta.



Lisälaitteet

- Pidä kaikki sähkömagneettista säteilyä aiheuttavat lisävarusteet tai laitteet poissa television läheltä. Sähkömagneettinen säteily voi aiheuttaa häiriöitä kuvaan ja/tai kohaana.
- Tämä laite on testeissä todettu olevan EMC-direktiivin rajoitusten mukainen käytettäessä liitäntäkaapelia, joka on enintään 3 metrin pituinen.

Suosittelu F-tyyppin liitin

Sisäjohtimen ulkonema liitäntäosasta on oltava alle 1,5 mm.



Korkeintaan 1,5 mm
(Viitteellinen kuva F-tyyppin liittimestä)

Laitteen langattoman yhteyden toiminta

- Älä käytä laitetta lääketieteellisten laitteiden (kuten sydämentahdistimen) lähellä, jottei laitteiden toiminta häiriinny.
- Vaikka tämä laite lähettää ja vastaanottaa salattua signaalia, varmista kuitenkin, että signaalia ei kaapata. SONY ei vastaa signaalin kaappamisesta aiheutuvista seurauksista.

Huomioitavaa kaukosäätimen käytöstä

- Tarkista oikea polariteetti asentaessasi paristoja.
- Älä käytä yhdessä erityyppisiä paristoja tai uusia ja vanhoja paristoja.
- Hävitä käytetyt paristot ympäristöstävällisesti. Joissakin maissa paristojen hävittämisen liittyvä määräyksiä. Kysy neuvoa jätehuoltokeskuksesta.
- Käsittele kaukosäädintä varovasti. Varo pudottamasta kaukosäädintä tai astumasta sen päälle. Älä myöskään kaada mitään nestettä kaukosäätimen päälle.
- Älä laita kaukosäädintä lämmönlähteen lähelle tai suoraan auringonvaloon. Älä myöskään pidä sitä kosteassa huoneessa.

SEINÄASENNUSKIINNITIN (vain mallit, joiden toimitukseen sisältyy seinäasennuskiinnitin)

- Jos seinäasennuskiinnittimeen asennettua TV:tä käytetään pitkään, TV:n takana tai yläpuolella oleva seinäpinta voi värjäntyä tai tapetti irrota seinämateriaalista riippuen.
- Jos seinäasennuskiinnitin irrotetaan seinään asennuksen jälkeen, ruuvireiät jäävät näkyviin seinään.
- Älä käytä seinäasennuskiinnintä paikassa, jossa se altistuu mekaaniselle tärinälle.

Televisiion käytöstäpoisto ja hävittäminen



Käytöstä poistettujen sähkö- ja elektroniikkalaitteiden hävittäminen (koskee Euroopan yhteisön ja muiden Euroopan maiden jätehuoltoa)

Tämä laitteeseen tai sen pakkaukseen merkitty symboli tarkoittaa, että laitetta ei saa käsitellä kotitalousjätteenä. Sen sijaan laite on toimitettava sähkö ja elektroniikkalaitteiden kierrätyksestä huolehtivaan keräys- ja kierrätyspisteeseen. Varmistamalla, että tämä laite hävitetään asianmukaisesti, voit auttaa estämään mahdollisia ympäristö- ja terveyshaittoja, joita muuten voi aiheutua laitteen epäasianmukaisesta käsittelystä. Materiaalien kierrätyksessä säästää luonnonvarjoja. Lisätietoja laitteen käsittelystä, talteenotosta ja kierrätyksestä on saatavilla paikallisilta ympäristöviranomaisilta, jätehuoltokeskuksesta tai liikkeestä, josta laite on ostettu.



Käytöstä poistettujen paristojen hävitys (koskee Euroopan maita, joissa on erillisiä keräysjärjestelmiä)

Tämä symboli paristossa tai sen pakkauksessa tarkoittaa, ettei paristoa lasketa normaalksi kotitalousjätteeksi. Tietyissä paristoissa tätä

symbolia voidaan käyttää yhdessä kemikaalia ilmaisevan symbolin kanssa. Paristoon on lisätty kemikaaleja elohopea (Hg) ja lyijyä (Pb) ilmaisevat symbolit, jos paristo sisältää enemmän kuin 0,0005 % elohopeaa tai enemmän kuin 0,004 % lyijyä. Varmistamalla, että paristo poistetaan käytöstä asiaan kuuluvalla tavalla, estetään mahdollisia negatiivisia vaikutuksia luonnolle ja ihmisten terveydelle, joita paristojen väärä hävittäminen saattaa aiheuttaa. Materiaalien kierrätys auttaa säästämään luonnonvaroja. Mikäli tuotteen turvallisuus, suorituskyky tai tietojen säilyminen vaatii, että paristo on kiinteästi kytketty laitteeseen, tulee pariston vaihto suorittaa valtuutetun huollon toimesta. Jotta varmistetaan, että käytöstä poistettu tuote käsitellään asianmukaisesti, tulee tuote viedä käytöstä poistettujen sähkö- ja elektroniikkalaitteiden vastaanottopisteeseen. Muiden paristojen osalta tarkista käyttöohjeesta miten paristo irroitetaan tuotteesta turvallisesti. Toimita käytöstä poistettu paristo paristojen vastaanottopisteeseen. Lisätietoja tuotteiden ja paristojen kierrätyksestä saa paikallisilta viranomaisilta, jäteyhdistöistä tai liikkeestä, josta tuote on ostettu.

Osat ja säätimet

Säätimet ja ilmaisimet

Vain KD-75XD9405 ja KD-65/55XD9305

Paitsi KD-75XD9405 ja KD-65/55XD9305

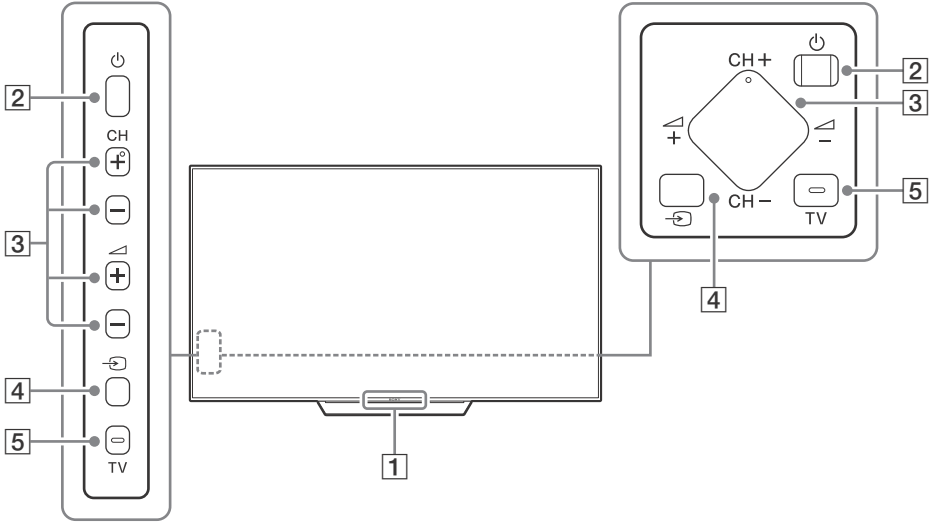

1 Kaukosäädin*1 / Valotunnistin*1 / Valaistuksen LED / 3D-tahdistuslähetin*1*2

Valaistuksen LED syttyy tai vilkkuu TV:n tilan mukaan.

- Valkoinen
Kun televisio kytketään päälle/kuva pois-tila/ohjelmistopäivitys jne.
- Syaani
Kun mobiililaitte yhdistetään langattomasti.
- Vaaleanpunainen*2
Tallennustila.
- Keltainen
Ajastin on asetettu.

2 (Virta)

3 CH +/- (Kanava)

▲ +/- (Äänenvoimakkuus)

4 (Signaalilähteen valinta)

Näytä ja valitse tulolähde.

5 TV

Vaihda TV-kanavalle tai ohjelmälähteelle muista sovelluksista.

*1 Älä aseta mitään tunnistimen läheisyyteen.

*2 Vain rajoitetuilla alueilla/maissa/TV-malleissa.

Kaukosäätimen käyttäminen

Kaukosäätimen osien kuvaus

Kaukosäätimen muoto sekä kaukosäätimen painikkeen sijainti, käytettävyys ja toiminta saattavat vaihdella alueen/maan/TV-mallin mukaan.

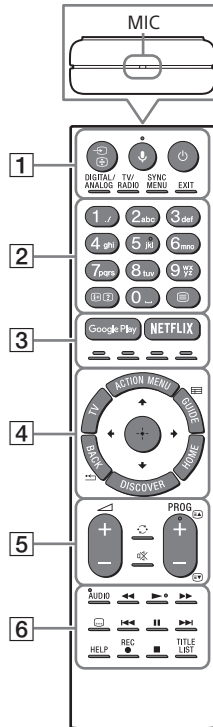

1 →/⏻ (Tulosignaalin valinta/tekstin pito)

TV-tilassa: Näytä ja valitse tulolähde.
Teksti-TV-tilassa: Aseta nykyinen sivu pitoon.

🎤 (Mikrofoni)

Käytä äänitoimintoa. (esim. etsi erilaisia sisältöjä äänen avulla.)

⏻ (TV-valmiustila)

Avaa tai sammuta TV (valmiustila).

DIGITAL/ANALOG

Vaihda digitaalisen ja analogisen tilan välillä.

TV/RADIO

Vaihda TV- ja RADIO-lähetysten välillä.

SYNC MENU

Tuo BRAVIA Sync -valikko näkyviin.

EXIT

Palaa edelliseen näyttöön tai poistu valikosta. Poistuu interaktiivisesta sovelluspalvelusta, jos sellainen on käytettävissä.

2 Numeropainikkeet

/ (Tiedot/tekstin paljastus)

Näytä tiedot.

(Teksti)

Näytä tekstitiedot.

3 Google Play

Siirry "Google Play"-verkkopalveluun.

NETFLIX (vain rajoitetuilla alueilla/maissa/TV-malleissa)

Siirry "NETFLIX"-verkkopalveluun.

Väripainikkeet

Suorittaa painiketta sillä hetkellä vastaavan toiminnon.

4 ACTION MENU

Näytä asiayhteyteen liittyvien toimintojen luettelo.

TV

- Vaihda TV-kanavalle tai ohjelmalähteelle muista sovelluksista.
- Kytke TV päälle, jotta TV-kanava tai ohjelmalähde tulee näkyviin.

GUIDE/

Näytä digitaalinen ohjelmaopas.

BACK/

Palaa edelliseen näyttöön.

HOME

Tuo TV:n Home-valikko näkyviin.

DISCOVER

Näytä Sisältöpalkki sisällön etsimistä varten.

(Kohteen valinta/syöttö)

5 +/- (Äänvoimakkuus)

Säädä äänvoimakkuutta.

(Hyppää)



Siirry edestakaisin kahden kanavan tai signaalilähteen välillä. TV vaihtaa nykyisen kanavan tai signaalilähteen ja viimeksi valitun kanavan tai signaalilähteen välillä.

(Mykistys)

Mykistä ääni. Palauta ääni painamalla uudelleen.

PROG +/-//

TV-tilassa: Valitse kanava.

Teksti-TV-tilassa: Valitse seuraava () tai edellinen () sivu.

6 **AUDIO**

Vaihda parhaallaan katsottavan ohjelman kieli.



Käytä TV:n ja liitetyn BRAVIA Sync -yhteensopivan laitteen mediasisältöä.

(Tekstityksen asetukset)

Tuo tekstityksen näkyviin tai poistaa sen näkyvistä (kun toiminto on käytettävissä).

HELP

Näytä Ohje-valikko. Käyttöoppaaseen voidaan siirtyä täältä.

REC

Tallentaa nykyisen ohjelman USB HDD -tallennustoiminnolla.

TITLE LIST

Näytä otsikkoluettelo.

Liitäntäkaavio

Lisätietoja liitännöistä on annettu Käyttöoppaassa (sivu 2).

Vain KD-75XD9405 ja KD-75XD85xx ja KD-65/55XD9305

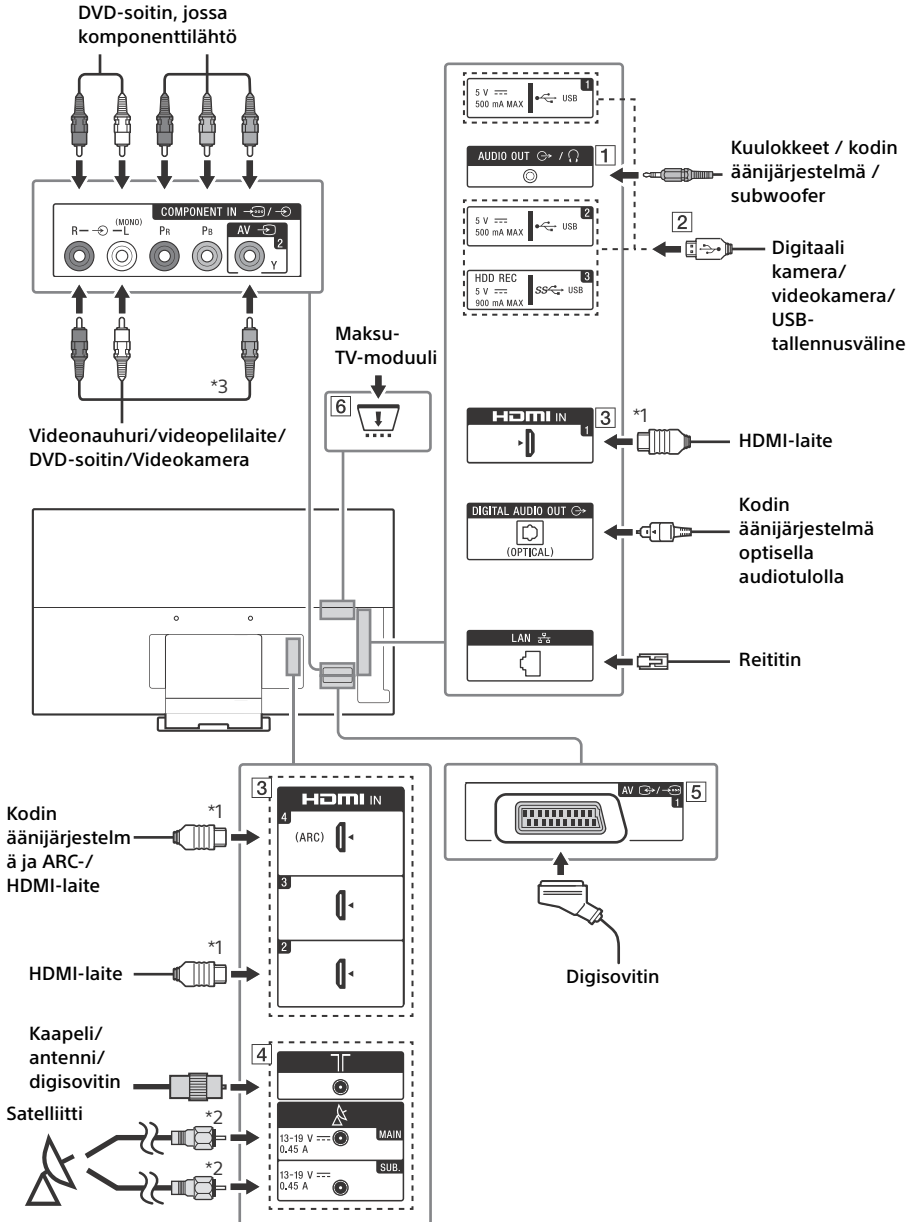

Paitisi KD-75XD9405 ja KD-75XD85xx ja KD-65/55XD9305

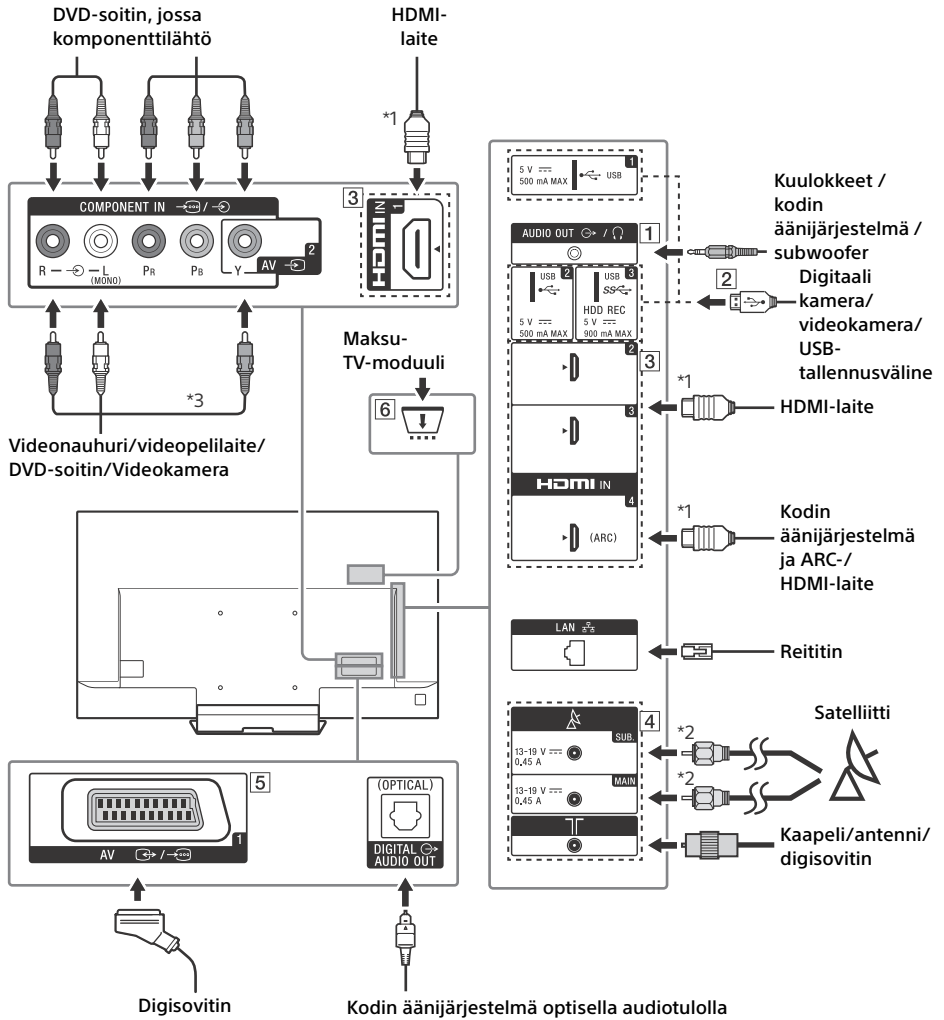

FI

1 AUDIO OUT*⁴ ⇄ / 🔊

- Jos haluat kuunnella TV:n ääntä liitetyn laitteen kautta, paina **HOME**. Valitse [Asetukset] → [Ääni] → [Kuuloke/äänilähtö] ja valitse sitten haluttu kohde.

2 🔌 USB 1/2, SSD 🔌 USB 3 (HDD REC)*⁵

- Isokokoisen USB-laitteen liittäminen saattaa häiritä muita liitetyjä laitteita sen vierssä.
- Liitä isokokoinen USB-laite USB 1-liitäntään.

3 HDMI IN 1/2/3/4

- Jos liität ARC-tekniikkaa (äänen paluukanava) tukevan digitaalisen äänijärjestelmän, käytä HDMI IN 4-liitäntää. Jos et käytä tätä liitäntää, on käytettävä lisäksi DIGITAL AUDIO OUT (OPTICAL) -liitäntää.

4 📡 (RF-tulo), 📡 (Satelliittitulo)

- Liitännät maanpäällisille/kaapeli- ja satelliittilähetyksille. Liitäntävaiheet: MAIN → Antenna → SUB.
- SUB.-liitäntä: liitä vain, kun käytät kaksoisviritintilaa, paitsi kun käytössä on yhden kaapelin jakelu EN50494.

5 ⇄ / → 🗨️ AV 1

- Liitä SCART-kaapelilla. Jos kytket analogisen dekooderin, TV-viritin lähettää salatun signaalin dekoodeeriin, joka purkaa signaalit ja lähettää sen edelleen.

6 📺 CAM (Maksu-TV-moduuli)

- Tällä toiminnolla voit käyttää maksullisia TV-palveluita. Lisätietoja on annettu CAM-moduulin mukana toimitetussa käyttöohjeessa.
- Älä aseta älykorttia suoraan TV:n CAM-korttipaikkaan. Kortti täytyy ensin asettaa valtuutetulta jälleenmyyjältä saatuu CAM-moduuliin.
- CAM-toimintoa ei tueta kaikissa maissa/kaikilla alueilla. Tarkista asia valtuutetulta jälleenmyyjältä.
- Kun siirryt digikanavalle Internet-videon käytön jälkeen, näkyviin voi tulla CAM-sanoma.

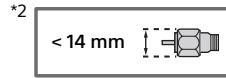
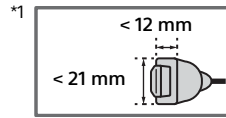

*3 Liitä monofonista ääntä toistava laite L (MONO) -audioliitäntään.

*4 Tukee vain 3-napaista stereominiliitäntää.

*5 Vain rajoitetuilla alueilla/maissa/TV-malleissa.

Television asennus seinälle

Toimitetun seinäasennuskiinnittimen käyttäminen (Vain KD-75XD9405 ja KD-65/55XD9305)

Asiakkaille

Tämän tuotteen asennukseen tarvitaan riittävä asiantuntemus. Asennus on annettava Sony-jälleenmyyjien tai valtuutettujen huoltoliikkeiden tehtäväksi, ja asennuksen turvallisuuteen on kiinnitettävä erityistä huomiota. Sony ei vastaa vahingoista tai vammoista, jotka aiheutuvat virheellisestä käsittelystä tai asennuksesta tai muun kuin määritetyn tuotteen asennuksesta. Tämä ei vaikuta (mahdollisiin) lakisääteisiin oikeuksiin.

Sony-jälleenmyyjille ja huoltoliikkeille

Tämän tuotteen asennukseen tarvitaan riittävä asiantuntemus. Lue tämä käyttöopas huolellisesti, jotta asennus voidaan suorittaa turvallisesti. Sony ei ole vastuussa mistään vahingosta tai vammoista, jotka johtuvat tuotteen väärästä käsittelystä tai asennuksesta.

Huomautus

- Katso sivu 3 (Turvallisuus-ohjeet) ja sivu 7 (Varoimenpiteet) ohjeesta SEINÄASENNUSKIINNITIN ennen seinäasennuskiinnittimen asennusta.
- Kun pöytäjalusta kiinnitetään takaisin paikalleen, muista kiinnittää ruuvit (jotka irrotettiin aiemmin) TV:n takana oleviin alkuperäisiin reikiinsä.
- Varmista, että seinä on riittävän iso TV:lle ja pystyy kantamaan vähintään neljä kertaa TV:n painon. Katso TV:n paino sivulta 24-26 (Tekniset tiedot).



Katso toimitukseen sisältyvästä seinäasennuskiinnittimen asennusoppaasta ohjeita siitä, kuinka seinäasennuskiinnitin asennetaan TV-malliisi.

Lisävarusteena saatavan seinäasennuskiinnittimen käyttäminen

Tässä television käyttöohjeessa näytetään vain vaiheet, joilla valmistellaan television asennus seinälle.

Asiakkaille:

Tuotteen suojelemiseksi ja turvallisuuden vuoksi Sony suosittelee, että television asennus annetaan Sonyn jälleenmyyjän tai asiantuntevan huoltoliikkeen tehtäväksi. Älä yritä asentaa sitä itse.

Sony-jälleenmyyjille ja huoltoliikkeille:

Kiinnitä erityistä huomiota turvallisuuteen tämän tuotteen asennuksen, huollon ja tarkastuksen aikana.

Tämän tuotteen asentaminen edellyttää riittävää ammattitaitoa erityisesti sen määrittämiseksi, kestäkö seinä television painon. Tämän tuotteen seinään asentaminen on jätettävä Sonyn jälleenmyyjän tai huoltoliikkeen tehtäväksi ja asennuksen turvallisuuteen on kiinnitettävä riittävästi huomiota. Sony ei ole vastuussa mistään vahingosta tai vammoista, jotka johtuvat tuotteen väärästä käsittelystä tai asennuksesta.

Käytä seinäasennuskiinnitintä SU-WL450 (ei sisälly toimitukseen) (KD-65/55XD9305 ja KD-65/55XD85xx ja FW-65/55XD85xx) TV:n asentamiseksi seinälle.

Katso seinäasennuskiinnitintä asennettaessa myös seinäasennuskiinnittimen mukana toimitettu käyttöohje ja asennusohje.

Huomautus

- Pane irrotetut ruuvit talteen turvalliseen paikkaan pois lasten ulottuvilta.



Voit katsoa seuraavalta verkkosivustolta ohjeita siitä, kuinka seinäasennuskiinnitin asennetaan televisiomalliisi: www.sony.eu/tv/wall-mount-bracket-manual

Vain KD-65/55XD9305

1 Irrota jalustan ja liitinten kannet.

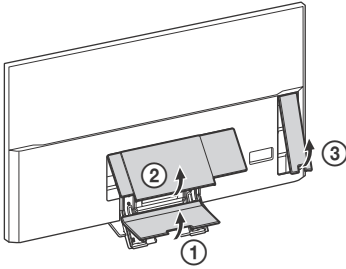

2 Irrota ruuvit TV:n takaosasta.

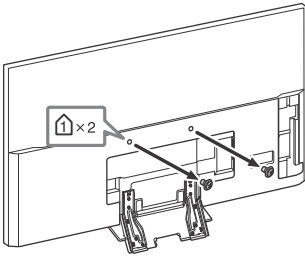

3 Kiinnitä seinäasennuksen kiinnitysosa (SisältyyTV:n toimitukseen) TV:n takaosaan (jotta se on seinän kanssa samansuuntainen).

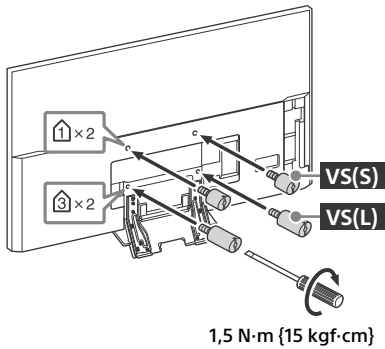

Huomautus

- Jos käytät sähköistä ruuvitalttaa, aseta vääntömomentiksi noin 1,5 N·m {15 kgf·cm}.
- Varmista, että kiinnität seinäasennuksen kiinnitysosan kunnolla TV:hen.
Käytä seinäasennuksen kiinnitysosan asentamiseen vain litteäpäistä ruuvitalttaa. Muun työkalun käyttö saattaa johtaa seinäasennuksen kiinnitysosan liialliseen kiristämiseen ja TV:n vahingoittumiseen.

Vain KD-65/55XD85xx ja FW-65/55XD85xx

Irrota ruuvit TV:n takaosasta.

KD-65XD85xx ja FW-65XD85xx

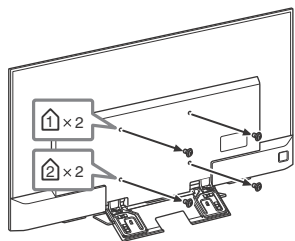

KD-55XD85xx ja FW-55XD85xx

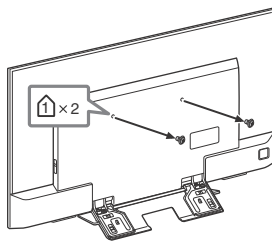

Vain KD-75XD9405 ja KD-75XD85xx ja FW-75XD85xx

Televisio voi asentaa seinäasennuskiinnittimeen (ei sisälly toimitukseen) suoraan pakkauksesta.

Kiinnitä televisio seinäasennuskiinnittimeen ennen kuin liität kaapelit.

Tuotteen suojaamiseksi ja turvallisuussyistä Sony suosittelee ehdottomasti, että television seinäasennus annetaan pätevien ammattilaisten tehtäväksi. Älä yritä asentaa sitä itse.

- Noudata oman mallin mukana toimitetun seinäasennuskiinnittimen ohjeita. Tämän television asentaminen edellyttää riittävää ammattitaitoa erityisesti sen määrittämiseksi, kestääkö seinä television painon.
- Varmista, että käyttämättömät ruuvit ja pöytäjalusta ovat varmassa tallessa, kunnes olet valmis kiinnittämään pöytäjalustan. Pidä ruuvit poissa pienten lasten ulottuvilta.

Vain KD-75XD9405

1 Irrota jalustan ja liitinten kannet.

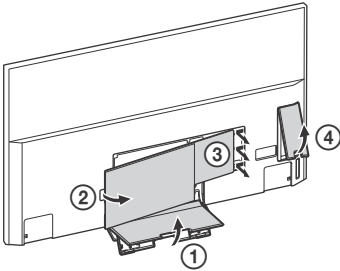

2 Irrota ruuvit TV:n takaosasta.

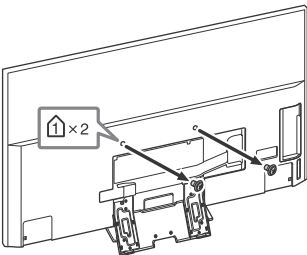

3 Kiinnitä seinäasennuksen kiinnitysosa (SisältyyTV:n toimitukseen) TV:n takaosaan (jotta se on seinän kanssa samansuuntainen).

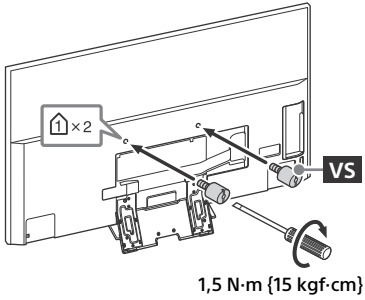

Huomautus

- Jos käytät sähköistä ruuvitalttaa, aseta vääntömomentiksi noin 1,5 N-m {15 kgf-cm}.
- Varmista, että kiinnität seinäasennuksen kiinnitysosan kunnolla TV:hen. Käytä seinäasennuksen kiinnitysosan asentamiseen vain litteäpäistä ruuvitalttaa. Muun työkalun käyttö saattaa johtaa seinäasennuksen kiinnitysosan liialliseen kiristämiseen ja TV:n vahingoittumiseen.

4 Irrota pöytäjalusta TV:stä.

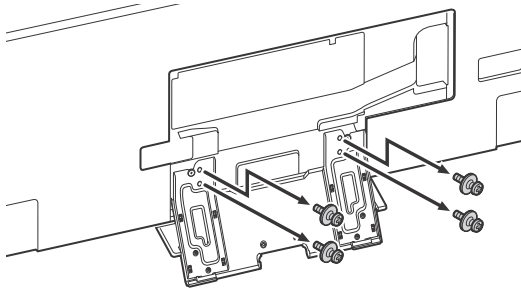

5 Kiinnitä seinäasennuskiinnitin (ei sisälly toimitukseen) ruuveilla (eivät sisälly toimitukseen).

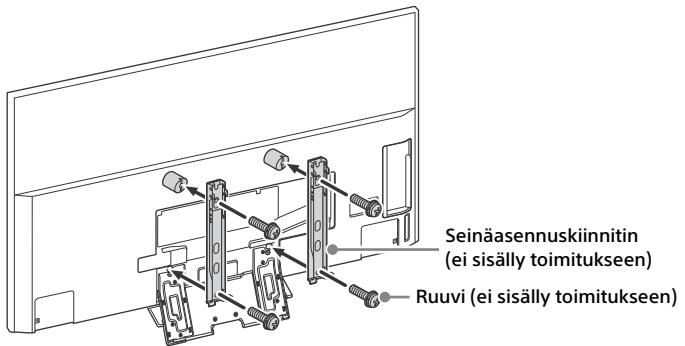

Huomautus

- Jos käytät sähköistä ruuvitalttaa, aseta vääntömomentiksi noin 1,5 N-m {15 kgf-cm}.

Vain KD-75XD85xx ja FW-75XD85xx

1 Irrota jalustan kansi.

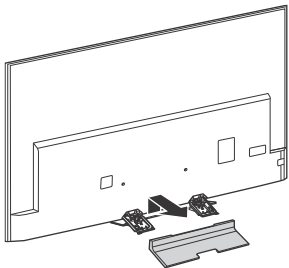

2 Irrota ruuvit TV:n takaosasta.

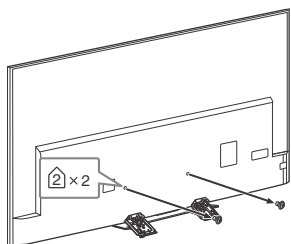

3 Irrota pöytäjalusta TV:stä.

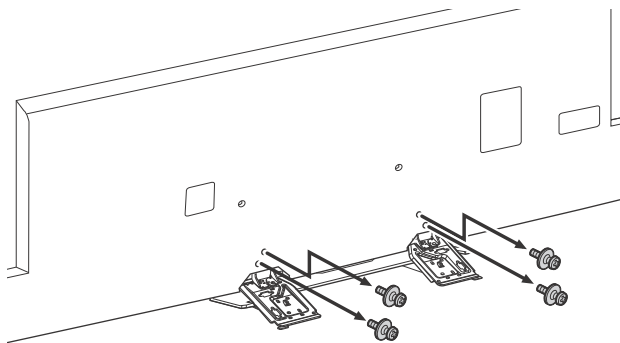

FI

4 Kiinnitä seinäasennuskiinnitin (ei sisälly toimitukseen) ruuveilla (eivät sisälly toimitukseen).

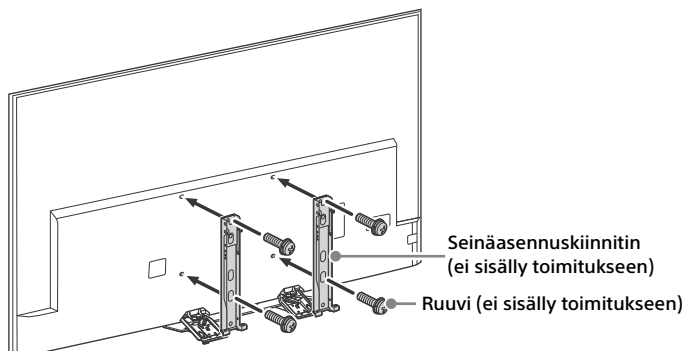

Huomautus

- Jos käytät sähköistä ruuvitalttaa, aseta vääntömomentiksi noin 1,5 N·m {15 kgf·cm}.

Vianetsintä

TV:n ohjelmiston pitämiseksi ajan tasalla uusimmat ohjelmistotiedot on ladattava digitaalisen lähetyjärjestelmän tai Internetin kautta ja ohjelmisto on päivitettävä. Käynnistä ohjelmistopäivitys valitsemalla [Päivitä nyt]. Valaistuksen LED vilkkuu valkoisena, kun ohjelmistoa päivitetään. Ohjelmiston päivittymisen aikana ruudussa näkyy seuraava [Updating...] (Päivitetään...) -näyttö.

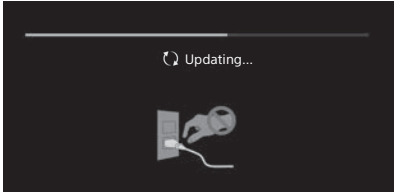

Älä irrota virtajohtoa ohjelmistopäivityksen aikana. Jos virtajohto irrotetaan, ohjelmistopäivitys ei ehkä ehdi päättyä ja seurauksena voi olla ohjelmiston toimintahäiriö. Ohjelmistopäivitykset saattavat kestää jopa 30 minuuttia. Jos et halua päivittää ohjelmistoa automaattisesti, paina **HOME** ja valitse [Ohje] → [Järjestelmän ohjelmistopäivitys] → [Automaattinen ohjelmiston lataus] → [Pois].

Kun TV liitetään pistorasiaan, TV:n virta ei ehkä kytkeydy heti päälle, vaikka painat kaukosäätimen tai TV:n virtapainiketta, koska järjestelmän alustaminen kestää jonkin aikaa. Odota noin minuutti ja yritä sitten uudelleen. Kun virta kytketään päälle painamalla kaukosäätimen tai TV:n virtapainiketta, kestää jonkin aikaa ennen kuin LED-valaistus syttyy ja kaukosäädin alkaa toimia.

Kun valaistuksen LED vilkkuu punaisena, laske kuinka monta kertaa se välähtää (3 sekunnin välein).

Jos valaistuksen LED vilkkuu punaisena, nollaa televisio irrottamalla virtajohto kahdeksi minuutiksi ja kytke sitten virta television. Jos ongelma ei korjaannu, ota yhteys jälleenmyyjäsi tai Sonyn huoltokeskukseen ja ilmoita valaistuksen LED:in punaisten välkähdysten määrä (vilkkuu kolmen sekunnin välein). Irrota virtajohto pistorasiasta ja ilmoita asiasta jälleenmyyjälle tai Sonyn huoltokeskukseen.

Jos valaistuksen LED ei vilku, tarkista alla olevissa taulukoissa mainitut kohdat.

Voit myös katsoa käyttöoppaasta vianmäärittysohjeita tai suorittaa itsediagnoosin valitsemalla [Ohje] → [Itsediagnostiikka]. Jos ongelma ei korjaannu, anna valtuutetun huoltohenkilöstön huoltaa TV-vastaanotin.

Ongelmat ja ratkaisut

Kuva ei näy (ruutu on pimeänä) eikä ääntä kuulu.

- Tarkista antenni-/kaapelikytkentä.
- Liitä TV virtajohtoon ja paina  TV:stä tai kaukosäätimestä.

Joitakin ohjelmia ei voi viritellä.

- Tarkista antenni-/kaapelikytkentä.
- Satelliittikaapelissa voi olla oikosulku tai kaapelissa voi olla yhteysongelmia. Tarkista kaapeli ja yhteys, ja sammuta sitten televisio virtakytimestä ja kytke se takaisin päälle.
- Antamasi taajuus voi olla alan ulkopuolella. Kysy tietoja satelliittilähetyshyötyiltä.

Kaapelitelevisiopalveluja (ohjelmia) ei löydy.

- Tarkista kaapeliliitäntä tai viritysasetus.
- Kokeile suorittaa [Digitaalinen automaattiviritys] valitsemalla [Antenni] valinnan [Kaapeli] sijasta.

Kaukosäädin ei toimi.

- Vaihda paristot.

[Katselun esto] -salasana on unohtunut.



- Syötä PIN-koodiksi 9999. Päivitä PIN-koodi valitsemalla [Asetukset] → [Katselun esto] → [Vaihda PIN-koodi].

Televisio kehys lämpenee.

- Kun televisio on päällä pitkään, sen kehys lämpenee. Kädellä koskettaessa se voi tuntua kuumalta.

Pysähtynyt ääni tai kuva, tyhjä näyttö tai televisio ei reagoi television tai kaukosäätimen painikkeisiin.

- Suorita yksinkertainen television asetusten palautus irrottamalla virtajohto kahdeksi minuutiksi ja liitä se tämän jälkeen takaisin pistorasiaan.

Painikkeita , **CH+/-**, , **+/-**,  ja **TV ei löydy TV:stä**.

- Katso painikkeiden sijainti TV:ssä alla olevasta kuvasta.

Vain **KD-75XD9405** ja **KD-65/55XD9305**

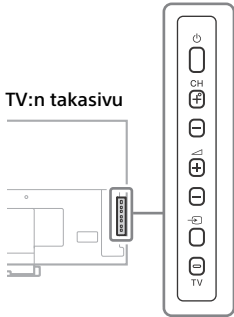

Paitsi **KD-75XD9405** ja **KD-65/55XD9305**

TV:n takasivu

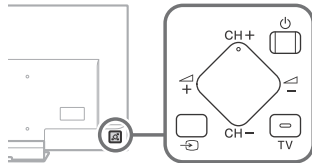

Valaistuksen LED syytyy.

- Jos et halua syytyttää valaistuksen LED-valoa, se voidaan sammuttaa.
Paina **HOME** ja valitse sitten [Asetukset] → [Valaistuksen LED] → [Pois].

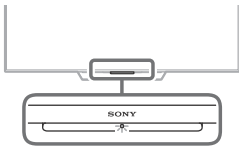

Ei muodosta yhteyttä langattomaan reitittimeen WPS (Wi-Fi Protected Setup):llä.

- Jos käytät WEP-suojausta, valitse [Helppo] → [Wi-Fi] → [Yhdistä hakuluettelosta]. Valitse sitten verkkonimi (SSID), johon haluat yhdistää.

Halutun verkon nimeä ei löydy verkkoasetuksista.

- Valitse [[Syötä käsin]] ja syötä verkon nimi painamalla .

Tekniset tiedot

Järjestelmä

Näyttöpaneeli

LCD-paneeli (nestekidenäyttö), LED-taustavalo

TV-järjestelmä

Maa-/aluevalinnasta/TV-mallista riippuen

Analoginen: B/G, D/K, L, I
Digitaalinen: DVB-T/DVB-C
DVB-T2*

Satelliitti*: DVB-S/DVB-S2

Väri-/kuvajärjestelmä

Analoginen: PAL, SECAM, NTSC3.58 (Vain video),

NTSC4.43 (Vain video)

Digitaalinen: Katso käyttöopas.

Kanavien näkyvyysalue

Maa-/aluevalinnasta/TV-mallista riippuen

Analoginen: UHF/VHF/kaapeli

Digitaalinen: UHF/VHF/kaapeli

Satelliitti*: IF-taajuus 950-2 150 MHz

Äänentoisto

KD-75XD9405, KD-75XD85xx, KD-65/55XD9305:

7,5 W + 7,5 W + 7,5 W + 7,5 W

KD-65/55XD85xx: 10 W + 10 W

Langaton teknologia

Protokolla IEEE802.11ac/a/b/g/n

(IEEE802.11ac ei ehkä ole saatavissa maan/alueen mukaan.)

Bluetooth versio 4.1

- * Kaikissa TV:issä ei ole DVB-T2- tai DVB-S/S2-tekniikkaa tai satelliittiantenniliitintä.

Tulo-/lähtöliitännät

Antenni/kaapeli



75 ohmin ulkoinen liitännä VHF/UHF-liittimelle

Satelliittiantenni

Naaraspuolinen F-tyyppin liitin IEC169-24, 75 ohm.

DiSEqC 1.0, LNB 13 V/18 V & 22 kHz ohjaus,

Yhden kaapelin jakelu EN50494.

 /  AV1

21-nastainen SCART-liitin (CENELEC-standardi), sisältää audio-/videotulon, RGB-tulon ja television audio-/videolähdön.

 /  COMPONENT IN

YPbPr (komponenttivideo): 1080p (50, 60 Hz), 1080i (50, 60 Hz), 720p (50, 60 Hz), 576p, 576i, 480p, 480i

Audiotulo (RCA-liitännät)

 AV2

Videotulo (tavallinen RCA-liitännä Y-tulolla)

HDMI IN 1, 2, 3, 4 (tukevat 4K-tarkkuutta, HDCP 2.2 -yhteensopiva)

Video (2D):

4096 × 2160p (50, 60 Hz)*, 4096 × 2160p (24 Hz)*, 3840 × 2160p (50, 60 Hz), 3840 × 2160p (24, 25, 30 Hz), 1080p (30, 50, 60 Hz), 1080i (50, 60 Hz), 720p (30, 50, 60 Hz), 720i (50, 60 Hz), 480p, 480i, PC-muodot

* 3840 × 2160p näytetään, kun vastaanotetaan 4096 × 2160p

Video (3D) (Vain 3D-yhteensopivat mallit):



Runkopakkaus: 1080p (30 Hz), 1080/24p, 1080i (50, 60 Hz), 720p (30, 50, 60 Hz), 720/24p
Side-by-Side -tila: 1080p (50, 60 Hz), 1080/24p, 1080i (50, 60 Hz), 720p (50, 60 Hz)
Over-Under -tila: 1080p (30, 50, 60 Hz), 1080/24p, 1080i (50, 60 Hz), 720p (50, 60 Hz)

Audio: 5,1.-kanavainen lineaarinen PCM: 32, 44,1, 48, 88,2, 96, 176,4 ja 192 kHz, 16, 20 ja 24 bittiä, Dolby Digital ja DTS

ARC (Audio Return Channel) (vain HDMI IN 4)

Ⓞ DIGITAL AUDIO OUT (OPTICAL)

Optinen digitaaliiliitäntä (kaksikanavainen lineaarinen PCM, Dolby Digital, DTS)

AUDIO OUT  /  (stereominiliitin)

Kuulokkeet, äänilähtö, subwoofer

 1,  2,  3 (HDD REC)*1

USB-laiteportti ( 3 USB-kiintolevylaitetta REC-toiminnolle)

USB-portit 1 ja 2 tukevat nopeaa USB:tä (USB2.0).

USB-portti 3 tukee supernopeaa USB:tä (USB3.0).





Maksu-TV-moduulin (CAM) paikka





LAN

10BASE-T/100BASE-TX-liitäntä (Yhteysnopeus voi vaihdella verkon käyttöympäristön mukaan.

10BASE-T/100BASE-TX-tiedonsiirtonopeutta ja laatu ei taata tässä televisiossa.)

  DC IN 24 V (Vain KD-65/55XD9305),

  DC IN 19.5 V (Vain KD-55XD85xx)

Verkkolaitteen tulo

Muita tietoja

Lisävarusteet

Seinäasennuskiinnitin: SU-WL450

(Vain KD-65/55XD9305 ja KD-65/55XD85xx)

Langaton bassokaiutin: SWF-BR100

Aktiiviset 3D-lasit: TDG-BT500A

(Vain KD-75XD9405 ja KD-65/55XD9305)



Käyttölämpötila

0 °C – 40 °C

Käytön ilmakestius

10 % – 80 % RH (ei-kondensoiva)

Teho, tuoteseloste ja muuta

Käyttöjännite

paitsi malli, jonka toimitukseen sisältyy verkkolaite

220 V - 240 V AC, 50 Hz

vain mallit, joiden toimitukseen sisältyy verkkolaite

24 V DC verkkolaitteella (KD-65/55XD9305)

19,5 V DC verkkolaitteella (KD-55XD85xx / FW-55XD85xx)

Nimellisarvo: käyttöjännite 220 V - 240 V AC, 50 Hz

Energiatehokkuusluokka

KD-75XD9405: A

KD-75XD85xx / FW-75XD85xx: A+

KD-65XD9305: B

KD-65XD85xx / FW-65XD85xx: A+

KD-55XD9305: B

KD-55XD85xx / FW-55XD85xx: A

Näytön koko (halkaisija) (Noin)

KD-75XD9405: 189,3 cm / 75 tuumaa

KD-75XD85xx / FW-75XD85xx: 189,3 cm / 75 tuumaa

KD-65XD9305: 163,9 cm / 65 tuumaa

KD-65XD85xx / FW-65XD85xx: 163,9 cm / 65 tuumaa

KD-55XD9305: 138,8 cm / 55 tuumaa

KD-55XD85xx / FW-55XD85xx: 138,8 cm / 55 tuumaa

Virrankulutus

[Vakio] -tilassa

KD-75XD9405: 202 W

KD-75XD85xx / FW-75XD85xx: 147 W

KD-65XD9305: 167 W

KD-65XD85xx / FW-65XD85xx: 119 W

KD-55XD9305: 134 W

KD-55XD85xx / FW-55XD85xx: 103 W

[Kirkas] -tilassa

KD-75XD9405: 352 W

KD-75XD85xx / FW-75XD85xx: 262 W

KD-65XD9305: 225 W

KD-65XD85xx / FW-65XD85xx: 214 W

KD-55XD9305: 217 W

KD-55XD85xx / FW-55XD85xx: 157 W

Keskimääräinen vuotuinen energiankulutus²

KD-75XD9405: 280 kWh

KD-75XD85xx / FW-75XD85xx: 204 kWh

KD-65XD9305: 232 kWh

KD-65XD85xx / FW-65XD85xx: 165 kWh

KD-55XD9305: 186 kWh

KD-55XD85xx / FW-55XD85xx: 143 kWh

Virrankulutus valmiustilassa*3*4

0,50 W (27 W ohjelmiston/elektronisen ohjelmaoppaan päivitystilassa)

Näytön erottelutarkkuus

3 840 pistettä (vaaka) × 2 160 viivaa (pysty)

Ulostuloarvot

USB 1/2: Maks. 5 V, ---, 500 mA

USB 3: Maks. 5 V, ---, 900 mA

Mitat (Noin) (l × k × s)

pöytäjalustan kanssa

KD-75XD9405: 167,2 × 101,7 × 32,7 cm

KD-75XD85xx: 167,7 × 102,6 × 28,6 cm

KD-65XD9305: 145,8 × 89,1 × 27,5 cm

KD-65XD85xx: 145,4 × 89,4 × 27,9 cm

KD-55XD9305: 123,9 × 76,9 × 26,1 cm

KD-55XD85xx: 123,1 × 77,0 × 26,3 cm

ilman pöytäjalustaa

KD-75XD9405: 167,2 × 96,0 × 5,2 cm

KD-75XD85xx: 167,7 × 96,9 × 4,9 cm

KD-65XD9305: 145,8 × 83,9 × 3,6 cm

KD-65XD85xx: 145,4 × 84,2 × 4,4 cm

KD-55XD9305: 123,9 × 71,7 × 3,6 cm

KD-55XD85xx: 123,1 × 71,7 × 4,4 cm

Paino (Noin)

pöytäjalustan kanssa

KD-75XD9405: 43,2 kg

KD-75XD85xx: 38,7 kg

KD-65XD9305: 32,1 kg

KD-65XD85xx: 23,9 kg

KD-55XD9305: 24,9 kg

KD-55XD85xx: 18,6 kg

ilman pöytäjalustaa

KD-75XD9405: 38,7 kg

KD-75XD85xx: 33,4 kg

KD-65XD9305: 28,9 kg

KD-65XD85xx: 20,3 kg

KD-55XD9305: 22,0 kg

KD-55XD85xx: 15,1 kg

*1 Vain rajoitetuilla alueilla/maissa/TV-malleissa.

*2 Vuosittainen virrankulutus, joka perustuu television 4 tunnin päivittäiseen käyttöön 365 päivänä vuodessa. Todellinen energiankulutus riippuu siitä, miten televisiota käytetään.

*3 Mainittu valmiustilan virrankulutus on voimassa sen jälkeen, kun televisio on suorittanut välttämättömät sisäiset toimenpiteet.

*4 Valmiustilan virrankulutus kasvaa, kun televisio on yhdistetty verkkoon.

Huomautus

- Älä poista valekorttia TV:n maksu-TV-moduulin (CAM) paikasta paitsi silloin, kun siihen asetetaan älykortti.
- Lisävarusteiden saatavuus riippuu maasta/alueesta/television mallista/varastotilanteesta.
- Rakennetta ja teknisiä tietoja saatetaan muuttaa siitä erikseen ilmoittamatta.

Digitaalisen television toimintaan liittyviä huomautuksia

- Digitaaliseen televisioon (DVB) liittyvät toiminnot toimivat ainoastaan maissa tai alueilla, joissa lähetetään digitaalisia maanpäällisiä signaaleja DVB-T/DVB-T2 (MPEG-2 ja H.264/MPEG-4 AVC) tai joissa on käytettävissä yhteensopiva DVB-C (MPEG-2 ja H.264/MPEG-4 AVC) -kaapelipalvelu. Tarkista jälleenmyyjältäsi, ovatko DVB-T/DVB-T2-signaalit käytettävissä asuinpaikkakunnallasi tai kysy kaapeli-TV:n palveluntarjoajalta, onko DVB-C-kaapelipalvelu yhteensopiva tämän television kanssa.
- Kaapeli-TV:n palveluntarjoaja voi veloittaa tarjoamistaan palveluista, ja sinun on mahdollisesti sitouduttava palveluntarjoajan liiketoiminnan ehtojen noudattamiseen.
- Tämä televisio noudattaa DVB-T/DVB-T2- ja DVB-C-signaaleiden määräyksiä, mutta yhteensopivuutta tulevien digitaalisten maanpäällisten DVB-T/DVB-T2-lähetysten ja digitaalisten DVB-C-kaapelilähetysten kanssa ei taata.
- Jotkin digitaalisen television toiminnot eivät välttämättä ole käytettävissä kaikissa maissa/kaikilla alueilla, ja DVB-C-kaapeli ei välttämättä toimi oikein kaikkien palveluntarjoajien kanssa.

Tuotemerkit

- Termit HDMI ja HDMI High-Definition Multimedia Interface sekä HDMI-logo ovat HDMI Licensing LCC:n tuotemerkkejä tai rekisteröityjä tuotemerkkejä Yhdysvalloissa ja muualla maailmassa.
- Valmistettu Dolby Laboratories myöntämällä lisenssillä. Dolby, Dolby Audio ja kaksois-D-symboli ovat Dolby Laboratoriesin rekisteröimiä tavaramerkkejä.
- "BRAVIA" ja BRAVIA ovat Sony Corporationin tuotemerkkejä.
- Gracenote, Gracenote eyeQ, Gracenote VideoID, Gracenote Video Explore, Gracenote-logo ja -logotyyppi ja "Powered by Gracenote" -logo ovat joko Gracenoten rekisteröityjä tavaramerkkejä tai tavaramerkkejä Yhdysvalloissa ja/tai muissa maissa.

- Opera® Devices SDK from Opera Software ASA. Copyright 1995-2015 Opera Software ASA. All rights reserved.
- Wi-Fi, Wi-Fi Direct, Miracast, Wi-Fi Protected Setup ja Wi-Fi CERTIFIED -logo ovat Wi-Fi Alliancen tavaramerkkejä tai rekisteröityjä tavaramerkkejä.
- DTS-patentit, ks. <http://patents.dts.com>. Valmistettu DTS, Inc.in lisenssillä. DTS, symboli sekä DTS ja symboli yhdessä ovat rekisteröityjä tavaramerkkejä ja DTS Digital Surround on DTS, Inc:n tavaramerkki. © DTS, Inc. Kaikki oikeudet pidätetään.
- Designed with UEI Technology™ Under License from Universal Electronics Inc. Portions © UEI 2000 – 2014
- Bluetooth®-sanamerkki ja -logot ovat Bluetooth SIG, Inc:n omistamia rekisteröityjä tavaramerkkejä, ja Sony Corporation käyttää niitä lisenssillä. Muut tuotemerkit ja tuotenimet ovat omistajiensa omaisuutta.
- DiSEqC™ on EUTELSATin tavaramerkki. Tässä televisiossa on DiSEqC 1.0 -tuki. Tätä televisiosta ei ole tarkoitettu moottorikäyttöisten antennien ohjaukseen.
- TUXERA on Tuxera Inc.:n rekisteröity tavaramerkki Yhdysvalloissa ja muissa maissa.
- USB-IF SuperSpeed USB Trident -logo on USB Implementers Forum, Inc:n rekisteröity tavaramerkki. 

Innhold

VIKTIG MERKNAD	2
Informasjon om sikkerhet	3
Forholdsregler	7
Deler og kontroller	9
Kontroller og indikatorer	9
Bruke fjernkontrollen	10
Beskrivelse av fjernkontrollens deler	10
Koblingsskjema	12
Montere TV-en på veggen	15
Bruke den inkluderte veggmonteringsbraketten (Kun KD-75XD9405, KD-65/55XD9305)	15
Bruke den ekstra veggmonteringsbraketten	16
Kun KD-75XD9405, KD-75XD85xx, FW-75XD85xx	19
Feilsøking	23
Problemer og løsninger	23
Spesifikasjoner	24

Introduksjon

Takk for at du valgte dette produktet fra Sony. Les gjennom denne håndboken før du begynner å bruke TV-en, og ta vare på den for fremtidig referanse.

Merknader

- Før du bruker TV-en, vær vennlig å lese "Informasjon om sikkerhet" (side 3).
- Bilder og illustrasjoner som brukes i installasjonsveiledningen og i denne håndboken, er kun ment som referanse, og kan avvike fra produktets faktiske utseende.
- "xx"-en som vises i modellnavnet korresponderer til et tall, som er knyttet til design, farge eller TV-system.

Plassering av installasjonsveiledningen

Installasjonsveiledningen er plassert på en pute, inne i TV-esken.

Hjelpeveiledning

Hjelp-veiledningen forklarer informasjonen om hvordan du bruker TV-funksjonene. For å vise hjelp-veiledningen på TV-en, trykk **HELP** på fjernkontrollen, og velg [Hjelpeveiledning].

Plassering av identifikasjonsmerket

Etiketter med modellnr., produksjonsdato (år/måned) og strømforsyningsrangering er plassert på baksiden av TV-en eller esken.

For modeller med medfølgende strømadapter: Merker for strømadapterens modellnr. og serienr. under strømadapteren.

ADVARSEL

FOR Å HINDRE
SPREDNING AV BRANN
SKAL STEARINLYS OG ALLE
ANDRE FORMER FOR ÅPEN
ILD HOLDES BORTE FRA
DETTE PRODUKTET TIL
ENHVER TID.



VIKTIG MERKNAD

Dette produktet er produsert av eller på vegne av Sony Corporation 1-7-1 Konan Minato-ku Tokyo, 108-0075 Japan. Henvendelser relatert til produkt samsvar basert på Europeisk Unions lovgivning skal adresseres til autorisert representant, Sony Belgium, bijkantoor van Sony Europe Limited, Da Vincilaan 7-D1, 1935 Zaventem, Belgia. For service eller garanti saker, vennligst referer til adresse som nevnt i separat service eller garanti dokument.

Merknad vedr. trådløse signaler



Sony Corporation erklærer herved at utstyret er i samsvar med de grunnleggende krav og øvrige relevante krav i direktiv 1999/5/EF.

For flere detaljer, vennligst se: <http://www.compliance.sony.de/>

Merknad for kunder: Følgende informasjon gjelder kun for utstyr som er solgt i land som anvender EU-direktivene.

Trådløst TV-system kan brukes i følgende land:

AT, BE, HR, CY, CZ, DK, EE, FI, FR, DE, GR, HU, IE, IT, LV, LT, LU, MT, NL, PL, PT, SK, SI, ES, SE, GB, IS, LI, NO, CH, BG, RO, TR, AL, BA, MK, MD, RS, ME, Kosovo

Dette utstyret kan betjenes i andre land utenfor Europa.

Informasjon om sikkerhet

ADVARSEL

Batterier må ikke utsettes for overdreven varme, som solskinn, ild eller lignende.

Plasser aldri et TV-apparat på et ustabilt sted. Et TV-apparat kan falle og føre til alvorlig personskade og død. Mange skader, spesielt på barn, kan unngås ved å ta enkle forholdsregler, som f.eks.:

- Bruke kabinetter eller stativer anbefalt av produsenten av TV-apparatet.
- Kun bruk møbler som trygt kan støtte TV-apparatet.
- Sikre at TV-apparatet ikke henger over kanten på støttende møbel.
- Ikke plassere TV-apparatet på høye møbler (f.eks. skap eller bokhyller) uten å feste både møbelet og TV-apparatet til en passende støtte.
- Ikke plassere TV-apparatet på stoff eller andre materialer som kan finnes mellom TV-apparatet og støttende møbel.
- Lære barn om farene ved å klatre på møbler for å nå TV-apparatet eller dets kontrollere.

Hvis ditt eksisterende TV-apparat beholder og flyttes, gjelder de samme hensynene som over.

Installasjon/oppsett

Installer og bruk TV-apparatet i samsvar med instruksjonene nedenfor for å unngå risiko for brann, elektrisk støt eller annen skade og/eller personskader.

Installasjon

- TV-en bør installeres i nærheten av en lett tilgjengelig stikkontakt.
- Plasser TV-en på en stabil, plan overflate for å unngå at den faller ned og forårsaker personskade eller skade på TV-en.
- Installer TV-en på en plass hvor den ikke kan bli skjøvet, dyttet eller ramle ned.
- Kun kvalifisert servicepersonell skal utføre eventuell installasjon av veggbraketter.
- Av sikkerhetsgrunner anbefales det på det sterkeste at du bruker tilleggsutstyr fra Sony som omfatter:
 - Medfølgende veggmonteringsbrakett (Kun KD-75XD9405, KD-65/55XD9305)
 - Veggmonteringsbrakett SU-WL450 (Kun KD-65/55XD9305, KD-65/55XD85xx, FW-65/55XD85xx)
- Sørg for at du bruker skruene som følger med veggmonteringsbraketten når du fester veggmonteringsbraketten til TV-en. De medfølgende skruene er utformet som vist på illustrasjonen målt fra monteringsoverflaten til veggmonteringsbraketten. Skruenes diameter og lengde varierer ut fra veggmonteringsbrakettens modell.
Hvis du bruker andre skruer enn de som følger med, kan TV-apparatet bli skadet innvendig eller det kan falle ned osv.
 - Medfølgende veggmonteringsbrakett

Kun KD-75XD9405

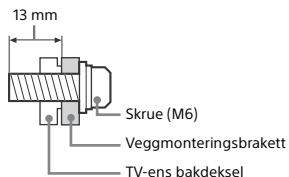

Kun KD-65/55XD9305

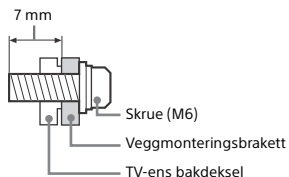

- Unntatt medfølgende veggmonteringsbrakett
Kun KD-75XD9405, KD-65/55XD9305

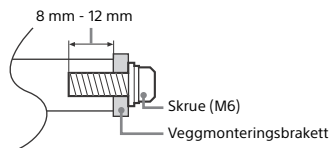

Unntatt KD-75XD9405, KD-65/55XD9305

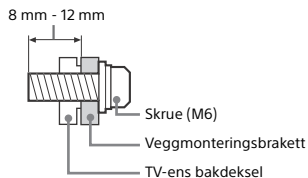

Bæring

- Før du bærer TV-apparatet, må du koble fra alle kablene.
- Et stort TV-apparat må bæres av to eller flere personer.
- Når du transporterer TV-en for hånd, må du holde den som vist under. Ikke utsett LCD-skjermen og rammen rundt for pressbelastning.

Kun KD-75XD9405, KD-65/55XD9305

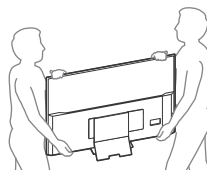

Unntatt KD-75XD9405, KD-65/55XD9305

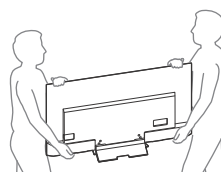

- Ikke utsett TV-apparatet for støt eller sterke vibrasjoner når du flytter det.
- Når du leverer inn TV-apparatet på grunn av reparasjon eller hvis du flytter, bør du transportere det i originalemballasjen.

Tippforebygging
 KD-75XD9405, KD-65/55XD9305

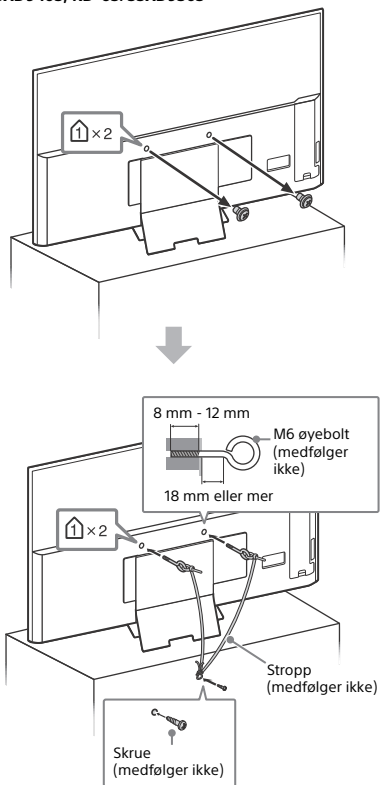

KD-75/65XD85xx

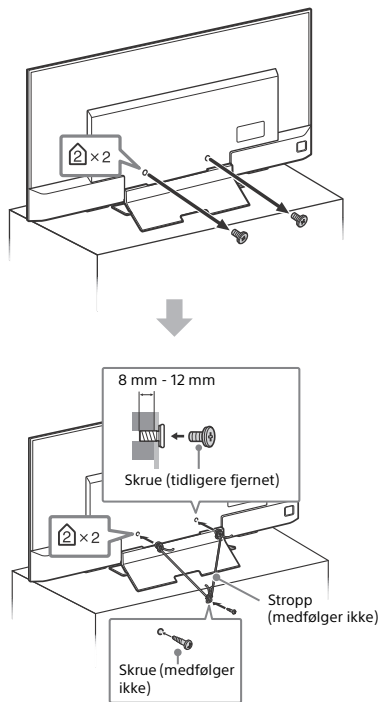

KD-55XD85xx

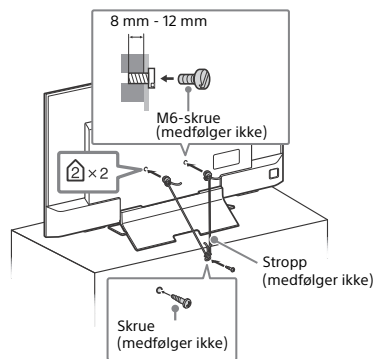

Ventilasjon

- Ventilasjonsåpningene må aldri tildekkes, og du må aldri stikke gjenstander inn i kabinetet.
- La det være plass rundt TV-apparatet, som vist under.
- Det anbefales på det sterkeste at du bruker en veggmonteringsbrakett som er godkjent av Sony for å oppnå tilstrekkelig luft sirkulasjon.

Montering på vegg

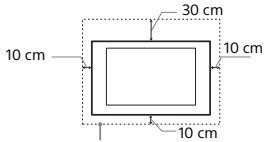

La det være minst så mye plass rundt TV-apparatet.

Installasjon med sokkel

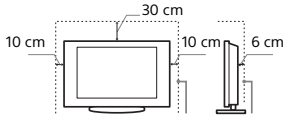

La det være minst så mye plass rundt TV-apparatet.

- For å sikre tilstrekkelig ventilasjon og forhindre at det samler seg støv eller smuss:
 - Ikke legg TV-apparatet ned på ryggen, ikke installer det oppned, bak frem eller skrått.
 - Ikke plasser TV-apparatet på en hylle, et teppe, en seng eller i et skap.
 - Ikke dekk til TV-apparatet med et klede, som for eksempel gardiner, eller andre ting som aviser osv.
 - Ikke installer TV-apparatet som vist under.

Blokkert luft sirkulasjon.

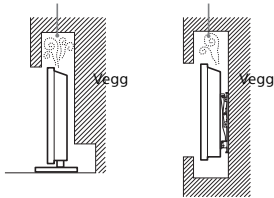

Nettledning

Behandle nettledningen og støpselet som følger for å unngå risiko for brann, elektrisk støt eller annen skade og/eller personsaker:

- Bruk kun nettledninger som er levert av Sony, ikke av andre leverandører.
- Stikk støpselet helt inn i stikkontakten.
- Koble TV-apparatet kun til en strømforsyning på 220 V - 240 V vekselstrøm.
- Før du legger kablene, pass på at nettledningen er frakoblet for din egen sikkerhets skyld og pass på at du ikke snubler i kablene.
- Trekk ut støpselet med nettledningen før du utfører arbeide eller flytter TV-apparatet.
- Hold nettledningen unna varmekilder.
- Trekk ut støpselet og rengjør det regelmessig. Støv på støpselet opptrer fuktighet, som kan medføre at isolasjonen forringes. Dermed kan det oppstå brann.

Merknader

- Ikke bruk den vedlagte nettledningen til annet utstyr.
- Ikke klem, bøyer eller vri nettledningen for mye. Trådene i lederne kan bli blottlagt eller brytes av.
- Ikke foreta endringer på nettledningen.
- Ikke sett tunge gjenstander på nettledningen.
- Ikke trekk i selve nettledningen når du kobler fra strømmen.
- Ikke koble for mange apparater til den samme stikkontakten.
- Ikke bruk stikkontakter som er i dårlig stand.

MERKNAD OM STRØMADAPTER (bare modeller med medfølgende strømadapter)

Advarsel

For å redusere risikoen for brann eller elektrisk støt, må ikke dette apparatet utsettes for regn eller fukt.

For å forhindre fare for brann eller elektrisk støt, ikke plasser objekter som er fylt med væsker, som vaser, på apparatet. Ikke installer dette utstyret i et innestengt område, som i en bokhylle eller lignende enhet.

- Sørg for at stikkontakten er installert nær utstyret og er lett tilgjengelig.
- Sørg for at du bruker den medfølgende vekselstrømadapteren og strømledningen.
- Bruk aldri noen annen strømadapter. Dette kan føre til funksjonsfeil.
- Koble strømadapteren til en lett tilgjengelig stikkontakt.
- Ikke snurr strømledningen rundt strømadapteren. Ledningen kan kuttes og/eller det kan forårsake en feilfunksjon på mediemottakeren.



- Ikke ta på strømadapteren med våte hender.
- Hvis du merker noe unormalt med strømadapteren, må du koble den fra stikkontakten øyeblikkelig.
- Selv om fjernsynet er slått av, er strømadapteren ikke koblet fra strømmen så lenge den er koblet til stikkontakten.
- Siden strømadapteren vil bli varm når den brukes i lengre tid, kan den kjennes varm ut når du tar på den.

Forbudt bruk

Ikke installer/bruk TV-apparatet på steder, i omgivelser eller situasjoner som de som er oppført nedenfor, ellers kan TV-apparatet fungere feil og forårsake brann, elektrisk støt, skader og/eller personsaker.

Steder:

- Utendørs (i direkte sollys), i nærheten av vann, på et skip eller andre fartøyer, i et kjørestøy, i medisinske institusjoner, ustabile posisjoner, i regn, fuktighet eller røyk.
- Hvis TV-en plasseres i garderoben til et offentlig bad eller varm kilde, kan TV-en bli skadet av luftbåren svovel, osv.



- For den beste bildekvaliteten, må du ikke utsette skjermen for direkte belysning eller direkte sollys.
- Du bør unngå å flytte TV-en fra et kaldt til et varmt område. Plutselige endringer i romtemperaturen kan forårsake kondens. Dette kan føre til at et bilde av lav kvalitet og/eller farge av lav kvalitet vises på TV-en. Hvis dette skjer, må du la all fuktighet fordampe helt før du slår på TV-en.

Omgivelser:

- TV-en må ikke monteres på steder som er varme, fuktige eller særlig støvet; slik at insekter har adgang; hvor det kan bli utsatt for mekanisk vibrasjon, i nærheten av åpen ild (stearinlys osv.). TV-apparatet må ikke utsettes for vanndråper eller vannsprut. Det må ikke plasseres gjenstander som er fylt med væske oppå TV-en (f.eks. blomstervase).
- Ikke plasser TV-en på et sted som er støvete eller fuktig, eller i et rom med matos eller damp (nær mattilberedningsbord eller luftfukttere). Dette kan føre til brann, elektrisk støt eller misdannelser på TV-en.
- Ikke installer TV-en på steder som er utsatt for ekstreme temperaturer, som i direkte sollys, nær en radiator eller en varmeventil. På slike steder kan TV-en bli for varm og dette kan føre til deformering av kabinetet og/eller feilfunksjon.

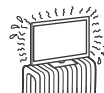

Situasjoner:

- Ikke bruk apparatet når du er våt på hendene, når kabinettet er tatt av eller når det er tilkoblet utstyr som ikke er anbefalt av produsenten. Trekk ut støpselet fra stikkkontakten og koble fra antenneledningen når det lyner.
- Ikke installer TV-en slik at den stikker ut i et åpent rom. Dette kan føre til skade på TV-en eller personskaade, ved at en person eller gjenstand kan komme borti TV-en.



Knuselig glass:

- Ikke kast noe på TV-apparatet. Glasset i skjermen kan knuse og forårsake alvorlig personskaade.
- Hvis overflaten på TV-apparatet sprekker, må du ikke berøre det før du har trukket ut støpselet. Ellers kan dette føre til elektrisk støt.

Når TV-en ikke er i bruk

- Hvis TV-apparatet ikke skal brukes noen dager, bør du koble apparatet fra strømmettet av miljøhensyn og sikkerhetsgrunner.
- Siden TV-en ikke er koblet fra strømmettet når du bare slår den av, må du trekke støpselet ut av stikkkontakten for å koble TV-apparatet fullstendig fra.
- Enkelte TV-apparater har imidlertid funksjoner som krever at apparatet står på i hvilemodus for at de skal fungere korrekt.

Barns sikkerhet

- Ikke la barn klatre på TV-apparatet.
- For å unngå at små barn kan svelge mindre deler, hold disse delene av tilleggsutstyret unna barns rekkevidde.

Hvis følgende problemer oppstår...

Slå av TV-apparatet og trekk ut støpselet fra strømmettet øyeblikkelig dersom følgende problemer oppstår. Be forhandleren din eller ditt Sony servicesentre om å få TV-en kontrollert av kvalifisert servicepersonell.

Dersom:

- Nettkabelen er skadet.
- Stikkontakter er i dårlig stand.
- TV-apparatet er skadet fordi det har falt ned, vært utsatt for støt eller det er kastet noe på det.
- Det er kommet væske eller gjenstander inn i åpningene på kabinettet.

Om temperaturen på LCD-TV-en

Når LCD-TV-en brukes over lengre tid, kan panelet rundt bli varmt. Du kan føle varmen når du berører dette området.

Advarsel

Utstyr som er koplet til beskyttelsesjord via nettplugg og/eller via annet jordtilkoplek utstyr - og er tilkoplek et kabel-TV nett, kan forårsake brannfare.

For å unngå dette skal det ved tilkoplek av utstyret til kabel-TV nettet installeres en galvanisk isolator mellom utstyret og kabel-TV nettet.

VEGGMONTERINGSBRAKETT (bare for modeller med medfølgende veggmonteringsbrakett)

Informasjonen under viser korrekt håndtering av veggmonteringsbraketten. Les nøye gjennom denne informasjonen og bruk veggmonteringsbraketten på riktig måte.

Til kunder:

Overhold følgende forholdsregler for sikkerhet for å forhindre alvorlig personskaade fra brann, elektrisk støt, velting av produktet eller at produktet faller ned.

- Overlat installasjonen til lisensierte entreprenører og hold små barn borte under installasjonen.
- Overlat flytting eller demontering av TV-en til lisensierte entreprenører.
- Ikke fjern skruer, osv., etter at TV-en er montert.
- Ikke gjør endringer på delene til veggmonteringsbraketten.
- Ikke monter noe annet utstyr enn det spesifiserte produktet.
- Ikke påfør noen vekt enn den fra TV-en på veggmonteringsbraketten.
- Ikke len eller heng fra TV-en.
- Ikke håndter TV-en med ekstrem kraft under rengjøring eller vedlikehold.

Til Sony-forhandlere og -leverandører:

Følgende anvisninger er bare for Sony-forhandlere og -leverandører. Les sikkerhetsforholdsreglene beskrevet under og legg spesielt merke til sikkerheten under installasjon, vedlikehold og kontroll av dette produktet.

- Når du håndterer eller monterer TV-en, holder du den i sidene. Ikke løft TV-en etter det U-formede veggstativet.

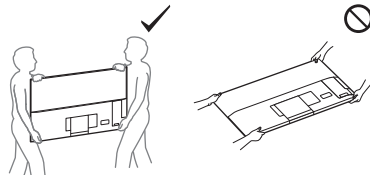
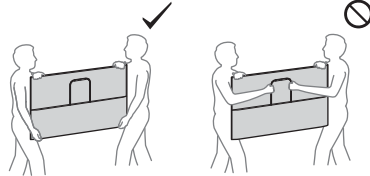

- Ikke legg ned TV-apparatet når du håndterer eller monterer det.

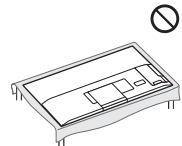

- Ikke monter veggmonteringsbraketten på veggoverflater hvor hjørnene eller sidene av TV-en stikker frem fra veggoverflaten.

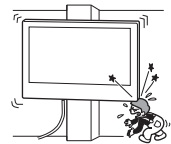

- Ikke installer TV-en over eller under et klimaanlegg.

- Sørg for å installere veggmonteringsbraketten godt fast til veggen, ved å følge instruksjonene i den medfølgende monteringsveiledningen for veggmonteringsbraketten. Dersom en av skruene er løs eller faller ut, kan veggmonteringsbraketten falle ned og forårsake skade på person eller eiendom.

- Pass på å bruke skruer og festedeler riktig, i henhold til instruksjonene gitt i den medfølgende installasjonsveiledningen for veggmonteringsbraketten. Dersom du bruker erstattede deler, kan TV-en falle ned og forårsake personskaade eller skade på TV-en.

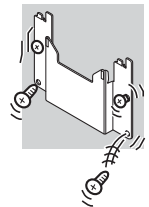

- Sørg for at braketten settes korrekt sammen ved å følge den anviste prosedyren som er forklart i den medfølgende monteringsveiledningen for veggmonteringsbrakett.
- Sørg for at du strammer til skruene på riktig måte i angitt posisjon.
- Vær forsiktig så TV-en ikke utsettes for støt under installasjon.
- Sørg for at du installerer TV-en på en vegg som er både vinkelrett og flat.
- Etter riktig installasjon av TV-en, må du feste kablene på riktig måte.
- Ikke la strømledningen eller koblingskablene komme i klem da interne ledere kan eksponeres og forårsake en kortslutning eller et elektrisk brudd.

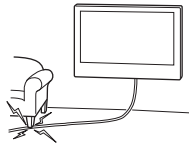

Forholdsregler

Se på TV

- Se på TV-apparatet i moderat belysning, da det sliter på øynene å se på TV-apparatet i dårlig lys over lengre tid.
- Når du bruker hodetelefoner, justerer du lydvolument slik at det ikke blir for kraftig, så unngår du hørselsskader.

(Kun 3D-kompatible modeller)

- Noen kan oppleve ubehag (slik som slitne øyne, tretthet eller kvalme) mens de ser på film i 3D eller spiller stereoskopiske 3D-spill. Sony anbefaler at alle seere tar regelmessige pauser mens de ser på film i 3D eller spiller stereoskopiske 3D-spill. Hvor lenge og hvor ofte man bør ta en pause varierer fra person til person. Du må bestemme hva som fungerer best. Hvis du opplever noen form for ubehag, bør du slutte å se på film i 3D eller spille stereoskopiske 3D-spill til ubehaget forsvinner. Ta kontakt med en lege hvis du mener det er nødvendig. Du bør også lese gjennom (i) bruksanvisningen til enhver annen enhet eller media som brukes med dette fjernsynet og (ii) vårt nettsted (www.sony.com/support) for å få den nyeste informasjonen. Synet til små barn (særlig barn under seks år) er fortsatt under utvikling. Kontakt en lege (for eksempel en barnelege eller øyelege) før du tillater små barn å se film i 3D eller spille stereoskopiske 3D-spill. Voksne bør ha oppsyn med barn og sørge for at de følger anbefalingene ovenfor.
- 3D-brillene eller batteriet må ikke brukes eller etterlates i nærheten av flammer eller på steder med høy temperatur, f.eks. i direkte sollys eller i biler som står i direkte sollys.

LCD-skjerm

- Selv om LCD-skjermen er produsert med høypresisjonsteknologi og 99,99 % eller mer av pikslene er effektive, kan det opprette svarte punkter eller lyspunkter (røde, blå eller grønne) konstant på LCD-skjermen. Dette er en egenskap LCD-skjerner har, og ingen feil.
- Ikke trykk på eller rip i frontfilteret, og ikke plasser noe oppå dette TV-apparatet. Bildet kan bli ujevnt eller LCD-skjermen kan bli ødelagt.
- Hvis dette TV-apparatet brukes på kalde steder, kan bildet bli uregelmessig eller mørkt. Dette er ingen feil. Det forsvinner når temperaturen øker.
- Spøkelsesbilder kan oppetre når stillbilde vises kontinuerlig. Disse forsvinner etter en stund.
- Skjermen og kabinettet kan bli varmt når du bruker apparatet. Dette er ikke en feil på produktet.
- LCD-skjermen inneholder en liten mengde flytende krystaller. Følg lokale lover og forskrifter for avfallsbehandling.

Håndtering og rengjøring av skjermflaten/kabinettet på TV-apparatet

Husk å trekke ut støpslet med nettleddningen til TV-en før du rengjør apparatet.

For å unngå forringelse av skjermen og materialene apparatet er laget av, ta hensyn til følgende forholdsregler.

- Når du skal fjerne støv fra overflaten/kabinettet, tørker du forsiktig over med en myk klut. Hvis du ikke får av støvet på denne måten, tørker du med en myk klut fuktet i et mildt vaskemiddel.
- Aldri spray vann eller rengjøringsmidler direkte på TV-apparatet. Det kan dryppe ned til bunnen av skjermen eller ytre deler og trenge inn i TV-apparatet, som kan føre til skade på TV-apparatet.
- Bruk aldri skuresvamp, alkaliske/syreholdige rengjøringsmidler, skurepulver eller sterke løsemidler, som alkohol, benzen, forfettingsmidler eller insektmidler. Bruk av denne typen midler, eller langvarig kontakt med gummi eller vinyl, kan resultere i skade på skjermen og kabinettet.
- Ikke berør TV-en hvis hånden er dekket med noen kjemiske midler som f.eks. håndkrem eller solkrem.
- Det anbefales å støvsuge ventilasjonsåpningene med jevne mellomrom for å sikre skikkelig ventilasjon.
- Når TV-apparatets vinkel skal justeres, må du flytte forsiktig på det for å unngå at TV-en forskyver seg eller faller av sokkelen.



Alternativt tilleggsutstyr

- Hold alternative komponenter eller annet utstyr som avgir elektromagnetisk stråling, borte fra TV-apparatet. Ellers kan bildet forverres og/eller det oppstår en støvende lyd.
- Dette utstyret er testet og funnet i samsvar med grensene som angitt i EMC-direktivet med en tilkoblingskabel kortere enn 3 meter.

Anbefaling for kontakt av F-type

Den indre ledningen må ikke stikke ut mer enn 1,5 mm.

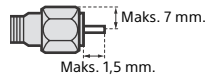

(Referansetegning for plugg av F-type)

Trådløs funksjon på apparatet

- Ikke bruk denne enheten i nærheten av medisinsk utstyr (pacemaker, osv.), da dette kan føre til funksjonsfeil på medisinsk utstyr.
- Selv om denne enheten overfører/mottar kodete signaler, vær forsiktig for å unngå uautorisert avskjæring. Vi kan ikke være ansvarlige for noen problemer som oppstår på grunn av dette.

Advarsel om håndtering av fjernkontrollen

- Sett batteriene i riktig vei.
- Du må ikke bruke forskjellige batterityper eller blande gamle og nye batterier.
- Kast brukte batterier på en miljøvennlig måte. Noen steder kan kassering av batterier være lovregulert. Kontakt de lokale myndighetene hvis du vil vite mer om dette.
- Vær forsiktig når du bruker fjernkontrollen. Du må ikke slippe, trække på eller søle noen form for væske på fjernkontrollen.
- Du må ikke legge fjernkontrollen nær en varmekilde, et sted der den kan bli utsatt for direkte sollys eller i et fuktig rom.

VEGGMONTERINGSBRACKETT (bare for modeller med medfølgende veggmonteringsbrakett)

- Hvis du bruker TV-en montert på veggmonteringsbraketten over lang tid, kan veggene bak eller over TV-en bli misfarget eller tapeten kan løsne, avhengig av veggens materiale.
- Dersom veggmonteringsbraketten er fjernet etter at den er montert på vegg, forblir skru hullene.
- Ikke bruk veggmonteringsbraketten på et sted hvor den er utsatt for mekanisk vibrasjon.

Avhending av TV-apparatet



Kassering av gamle elektriske og elektroniske apparater (gjelder i EU og andre europeiske land med separat innsamlingsssystem)

Dette symbolet på produktet eller emballasjen indikerer at produktet ikke må behandles som husholdningsavfall. I stedet skal det leveres til spesiell gjenvinningsstasjon for gjenvinning av elektrisk og elektronisk utstyr. Ved å sørge for

at dette produktet avhentes på korrekt måte, vil du være med på å forhindre mulige negative følger for miljø og helse, som ellers kan forårsakes av feilaktig avfallshåndtering av dette produktet. Gjenvinning av disse materialene vil være med på å ta vare på våre naturressurser. For mer informasjon om gjenvinning av dette produktet, kan du kontakte lokale myndigheter, renovasjonsverket der du bor eller butikken der du kjøpte produktet.



Avfallsinstruksjon vedrørende oppbrukte batterier (gjelder i EU og andre europeiske land med separate resirkuleringsrutiner)

Dette symbolet på batteriet eller på forpakningen betyr at batteriet ikke skal behandles som vanlig husholdningsavfall. På

visse batterier kan dette symbolet brukes i kombinasjon med et kjemisk symbol. Symbolet for kvikksølv (Hg) eller bly (Pb) er lagt til dersom batteriet inneholder mer enn 0,0005 % kvikksølv eller 0,004 % bly. Ved å sørge for at disse batteriene blir kastet riktig vil du bidra til å beskytte miljøet og menneskers helse fra potensielt negative konsekvenser som ellers kunne ha blitt forårsaket av ukorrekt avfallshåndtering. Resirkulering av materialene vil bidra til å bevare naturlige ressurser. Hva gjelder produkter som av sikkerhets-, ytelses- eller dataintegritetsgrunner krever permanent tilkobling til et inkorporert batteri, bør dette batteriet bare skiftes skiftes kun av autorisert servicepersonell. For å forsikre at batteriet blir behandlet korrekt skal det leveres til en resirkuleringsstasjon for elektriske produkter når det er oppbrukt. Hva gjelder alle andre batterier, vennligst se informasjonen om hvordan man fjerner batteriet på riktig måte. Lever batteriet på en gjenvinningsstasjon for brukte batterier. For mer detaljert informasjon vedrørende korrekt avfallsmetode av dette produktet og av andre batterier, vennligst kontakt ditt kommunekontor, din avfallstjeneste eller forhandleren du kjøpte produktet hos.

Deler og kontroller

Kontroller og indikatorer

Kun KD-75XD9405, KD-65/55XD9305

Unntatt KD-75XD9405, KD-65/55XD9305

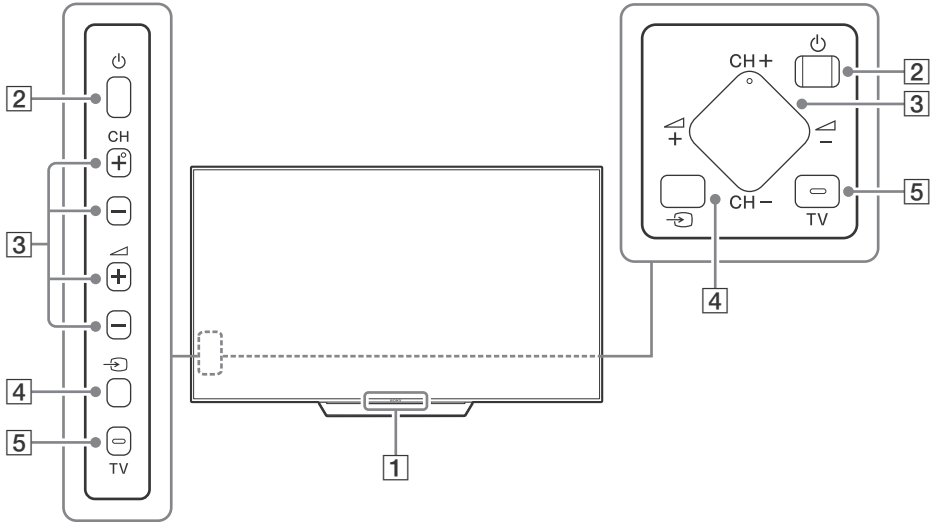

1 Fjernkontroll-sensor*1 / Lyssensor*1 / LED-lys / 3D Signal Sender*1*2

LED-lyset tennes eller blinker i henhold til statusen på TV-en.

- Hvit
Når du slår på TV-en/bilde av-modus/
programvareoppdatering, osv.
- Cyan
Ved trådløs tilkobling med en mobil enhet.
- Rosa*2
Opptaksmodus.
- Ravgul
Timer er innstilt.

2 (Strøm)

3 CH +/- (Kanal) +/- (Volum)

4 (Valg av inngang)

Vis og velg inngangskilden.

5 TV

Bytt til en TV-kanal eller inngang fra andre applikasjoner.

*1 Ikke plasser noe nær sensoren.

*2 Kun i begrenset region/land/TV-modell.

NO

Bruke fjernkontrollen

Beskrivelse av fjernkontrollens deler

Utformingen av fjernkontrollen, plasseringen, tilgjengeligheten og funksjonen til knappen på fjernkontrollen kan variere avhengig av regionen/landet/TV-modellen.

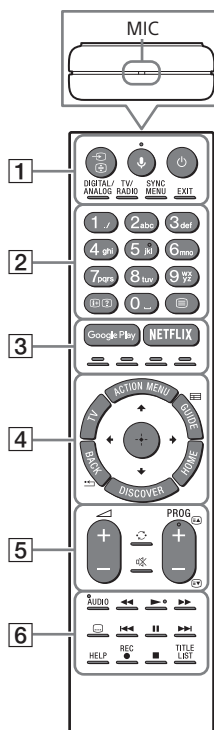

1 (Valg av innhold / hold tekst)

I TV-modus: Vis og velg inngangskilden.
I tekstmodus: Hold den aktuelle siden.

(Mikrofon)

Bruk talefunksjon. (f.eks. søk etter diverse innhold med tale.)

(TV standby)

Slå på eller slå av TV-en (standbymodus).

DIGITAL/ANALOG

Bytt mellom digital og analog modus.

TV/RADIO

Bytt mellom TV- eller RADIO-sendinger.

SYNC MENU

Vis BRAVIA Sync-menyen.

EXIT

Gå tilbake til forrige skjermbilde eller gå ut av menyen. Når en interaktiv applikasjonstjeneste er tilgjengelig, trykk for å gå ut av tjenesten.

2 Nummerknapper

(Info / vis tekst)

Vis informasjon.

(Tekst)

Vis tekstinformasjon.

3 Google Play

Tilgang til den nettbaserte tjenesten "Google Play".

NETFLIX (Kun i begrenset region/land/TV-modell)

Tilgang til den nettbaserte tjenesten "NETFLIX".

Fargeknapper

Utfør tilhørende funksjon på dette tidspunktet.

4 ACTION MENU

Vis en liste over kontekstavhengige funksjoner.

TV

- Bytt til en TV-kanal eller inngang fra andre applikasjoner.
- Slå på TV-en for å vise TV-kanal eller inndata.

GUIDE/

Vis den digitale programguiden.

BACK/

Gå tilbake til forrige skjerm.

HOME

Vis TV-ens home-meny.

DISCOVER

Åpne innholdslinjen for å søke etter innhold.

(Velg element / enter)

5 +/- (Volum)

Juster lydstyrken.

(Hopp)



Hopp frem og tilbake mellom to kanaler eller innganger. TV-en veksler mellom aktuell kanal og siste kanal eller inngang som ble valgt.

(Demping)

Demp lyden. Trykk igjen for å gjenopprette lyden.

PROG +/-/ /

I TV-modus: Velg kanalen.

I tekstmodus: Velg neste () eller forrige () side.

6 AUDIO

Endre språket på programmet som du ser på nå.

Kontroller medieinnhold på TV og tilkoblet BRAVIA Sync-kompatibel enhet.

(Teksting-innstilling)

Slår teksting på eller av (når denne funksjonen er tilgjengelig).

HELP

Vis Hjelp-menyen. Hjelp-veiledning kan nås herfra.

● REC

Ta opp programmet som vises nå med USB HDD-opptaksfunksjonen.

TITLE LIST

Vis tittelisten.

Koblings skjema

For mer informasjon om tilkoblinger, se Hjelpeveiledning (side 2).

Kun KD-75XD9405, KD-75XD85xx, KD-65/55XD9305

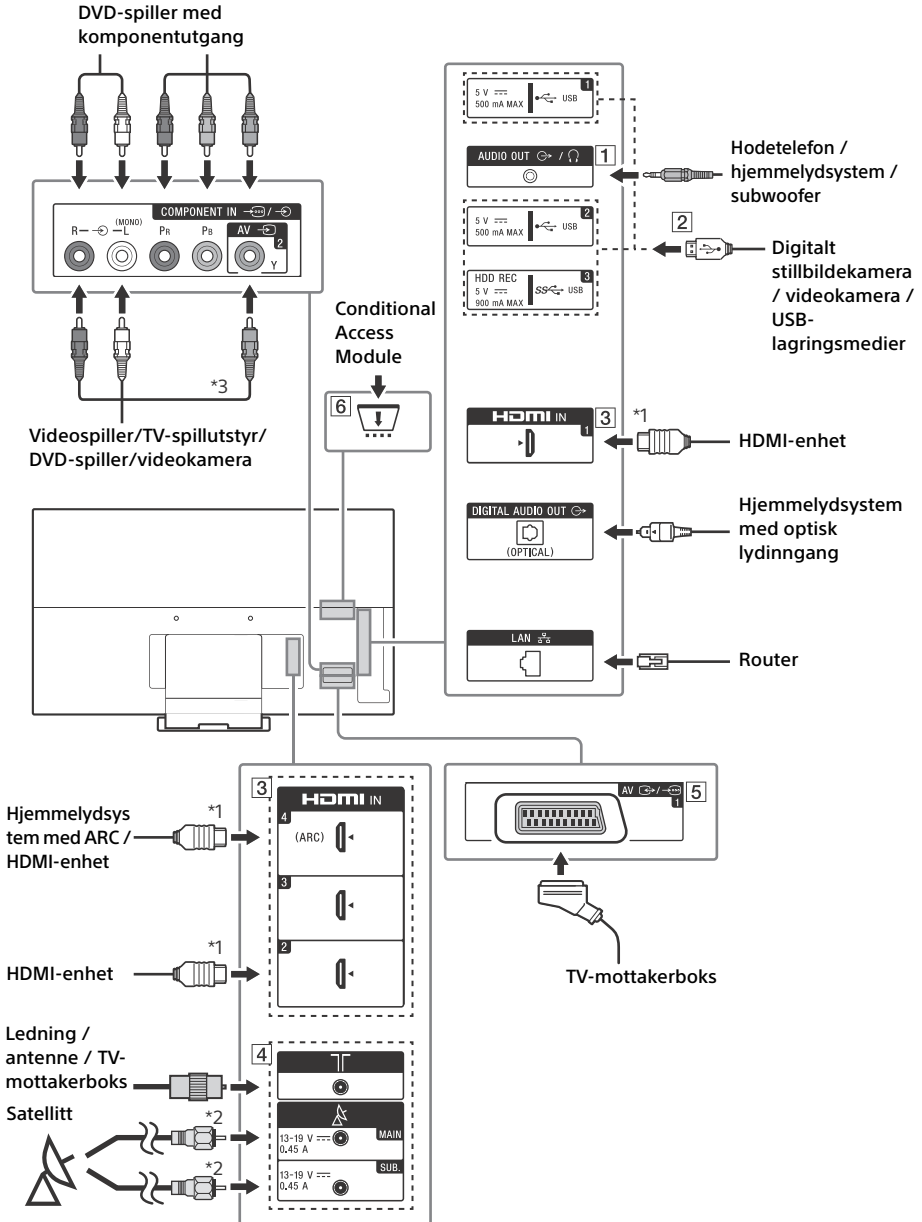

Unntatt KD-75XD9405, KD-75XD85xx, KD-65/55XD9305

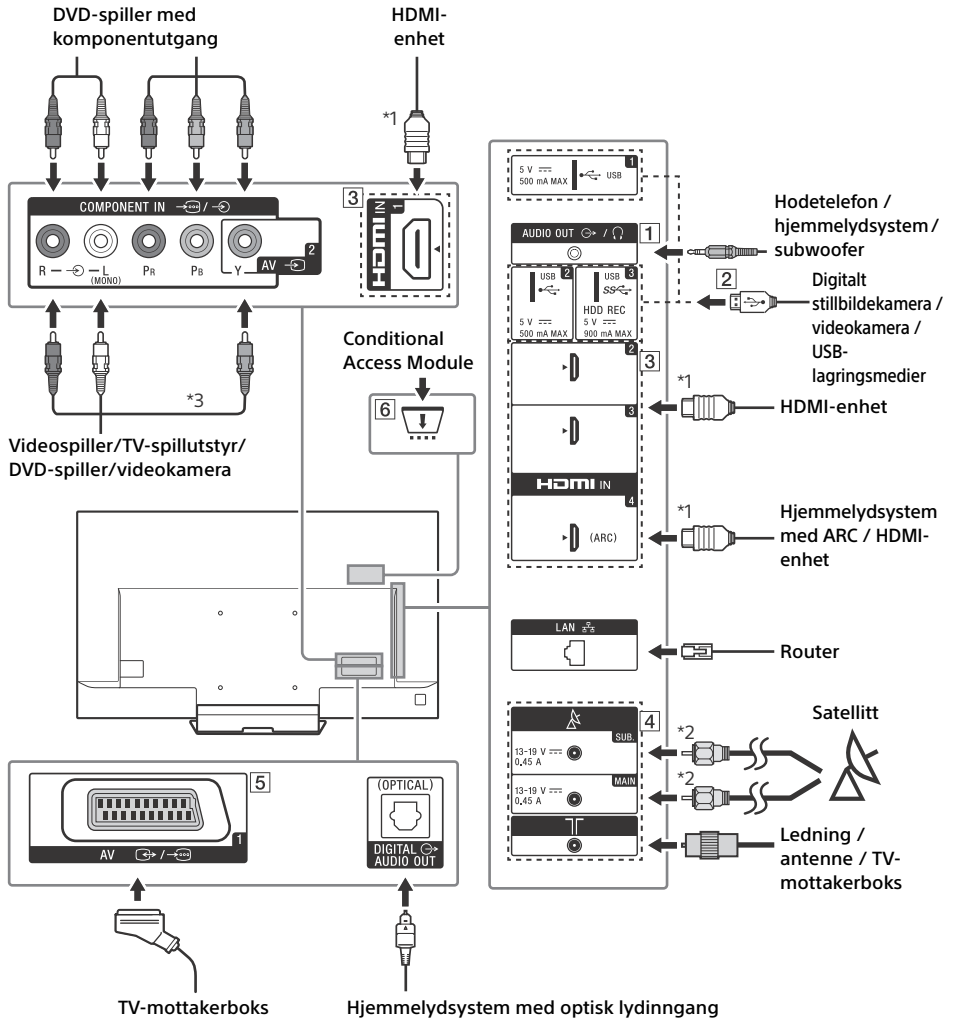

NO

1 **AUDIO OUT***4

- For å høre lyd fra TV-en gjennom det tilkoblede utstyret, trykk på **HOME**. Velg [Innstillinger] → [Lyd] → [Hodetelefon / lyd ut] og velg deretter ønsket element.

2 **USB 1/2**, **USB 3 (HDD REC)***5

- Tilkobling av en stor USB-enhet kan forstyrre andre tilkoblede enheter ved siden av den.
- Når du kobler til en stor USB-enhet, koble den til USB 1-kontakten.

3 **HDMI IN 1/2/3/4**

- Hvis du kobler til et digitalt lydanlegg som er kompatibelt med ARC-teknologi (Audio Return Channel), bruk HDMI IN 4. Hvis ikke, må du gjøre en ekstra tilkobling med DIGITAL AUDIO OUT (OPTICAL).

4 **(RF-inngang)**, **(Satellittinngang)**

- Tilkoblinger for bakke/kabel og satellitt. Tilkoblingstrinn: MAIN → Antenne → SUB.
- For SUB. plugg, koble bare når du bruker dobbel tuner-modus, unntatt for én kabel EN50494.

5 **AV 1**

- Koble til med en SCART-kabel. Når du kobler til en analog dekode, sender TV-tuneren krypterte signaler til dekoderen, og dekoderen dekrypterer signalene før de mates ut.

6 **CAM (Conditional Access Module)**

- Gir tilgang til betalte TV-tjenester. For mer informasjon se instruksjonsveiledningen som fulgte med CAM.
- Ikke sett smartkortet direkte inn i TV CAM-sporet. Det må settes i CAM-modulen som leveres av en autorisert forhandler.
- CAM støttes ikke i enkelte land/områder. Undersøk med den en autorisert forhandler.
- En CAM-melding kan vises når du bytter til et digitalt program etter bruk av Internett-video.

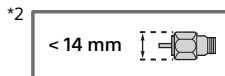
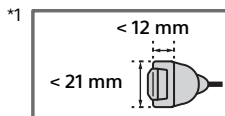

*3 Ved tilkobling av monoutstyr, koble til L (MONO)-lydkontakten.

*4 Støtter bare 3-polet stereominijack.

*5 Kun i begrenset region/land/TV-modell.

Montere TV-en på veggen

Bruke den inkluderte veggmonteringsbraketten (Kun KD-75XD9405, KD-65/55XD9305)

Til kunder

Tilstrekkelig ekspertise er nødvendig for å montere dette produktet. Overlat installasjonen til Sony-forhandlere eller lisensierte entreprenører, og vær spesielt oppmerksom på sikkerheten under installasjonen. Sony er ikke ansvarlig for skader eller personskader som oppstår som følge av feil behandling eller installasjon, eller installasjon av annet enn det spesifiserte produktet. Dine forbrukerrettigheter (hvis noen) påvirkes ikke.

Til Sony-forhandlere og -entreprenører

Tilstrekkelig ekspertise er nødvendig for å montere dette produktet. Les nøye gjennom denne bruksanvisningen for å gjøre installasjonen på en trygg måte. Sony er ikke ansvarlig for eventuelle skader eller personskade forårsaket av feil håndtering eller installasjon.

Merknader

- Se side 3 (Informasjon om sikkerhet) og side 7 (Forholdsregler) på VEGGMONTERINGSBRAKETT før du monterer veggmonteringsbraketten.
- Når du monterer bordstativet igjen, må du feste skruene (som du fjernet tidligere) til de opprinnelige hullene på baksiden av TV-en.
- Sørg for at veggen har nok plass til TV-en og at den kan støtte en vekt på minst fire ganger TV-ens. Se side 24-26 (Spesifikasjoner) for TV-ens vekt.



Instruksjoner for installeringen av veggmonteringsbraketten for TV-modellen din finnes i den medfølgende installasjonsveiledningen for veggmonteringsbraketten.

NO

Bruke den ekstra veggmonteringsbraketten

Denne TV-ens bruksanvisning viser kun trinnene for å forberede montering av TV-en før den monteres på veggen.

Til kunder:

Av hensyn til produktets beskyttelse og sikkerheten, anbefaler Sony sterkt at TV-en installeres av Sony-forhandlere eller autoriserte montører. Ikke forsøk å installere den selv.

Til Sony-forhandlere og -montører:

Legg spesielt merke til sikkerheten under installasjonen, periodisk vedlikehold og ved undersøkelse av dette produktet.

Tilstrekkelig ekspertise er nødvendig for å installere dette produktet, spesielt for å fastslå at veggen kan bære TV-ens vekt. Overlat monteringen av dette produktet til Sony-forhandlere eller autoriserte montører, og vær spesielt oppmerksom på sikkerheten under installasjon. Sony er ikke ansvarlig for eventuell skade eller personskade forårsaket av feil behandling eller installasjon.

Bruk veggmonteringsbrakett SU-WL450 (medfølger ikke) (KD-65/55XD9305, KD-65/55XD85xx, FW-65/55XD85xx) til å installere TV-en på veggen.

Ved montering av veggmonteringsbraketten kan du også se bruksanvisningen og installasjonsveiledningen som fulgte med veggmonteringsbraketten.

Merknader

- Sørg for at skruene du har fjernet blir oppbevart på en trygg plass, utenfor barns rekkevidde.



Instruksjoner for installeringen av veggmonteringsbraketten for TV-modellen din finnes på denne nettsiden:
www.sony.eu/tv/wall-mount-bracket-manual

Kun KD-65/55XD9305

1 Fjern stativdekselet og terminaldekselene.

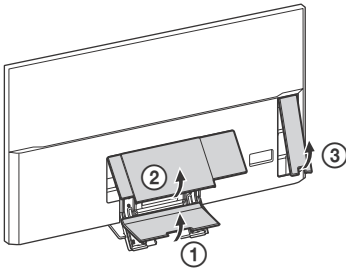

2 Fjern skruene fra baksiden av TVen.

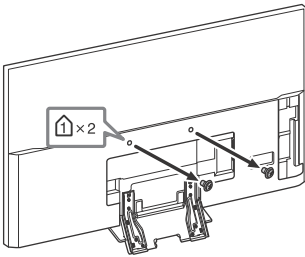

3 Fest veggmonteringsfestet (følger med TVen) bak på TVen (for å gjøre den parallell med veggen).

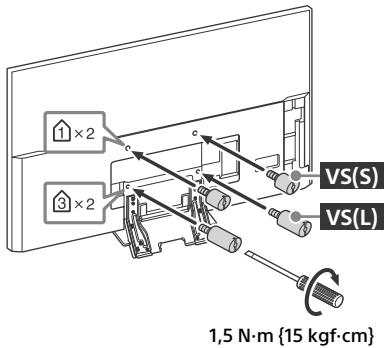

Merknader

- Still moment til ca. 1,5 N·m {15 kgf·cm} hvis det brukes en elektrisk skrutrekker.
- Sørg for at veggmonteringsfestet er godt festet til TVen.
Bruk kun en flat skrutrekker til å installere veggmonteringsfestet. Bruk av et annet verktøy kan føre til overstramming av veggmonteringsfestet og skade TVen.

NO

Kun KD-65/55XD85xx, FW-65/55XD85xx

Fjern skruene fra baksiden av TVen.

KD-65XD85xx, FW-65XD85xx

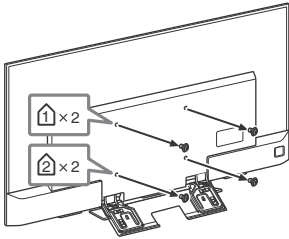

KD-55XD85xx, FW-55XD85xx

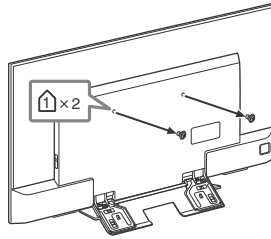

Kun KD-75XD9405, KD-75XD85xx, FW-75XD85xx

TV-en kan monteres på en veggmonteringsbrakett (ikke inkludert) rett ut av esken. Gjør TV-en klar for veggmonteringsbraketten før du kobler til kabler.

Av hensyn til sikkerheten og produktets beskyttelse, anbefaler Sony sterkt at installasjon av TV-en på veggen utføres av kvalifiserte profesjonelle montører. Ikke forsøk å installere den selv.

- Følg instruksjonene som fulgte med veggmonteringsbraketten for modellen din. Tilstrekkelig ekspertise er nødvendig for å installere denne TV-en, spesielt for å fastslå at veggen kan klare TV-ens vekt.
- Oppbevar skruer som ikke brukes samt bordstativet på et trygt sted inntil du er klar til å feste bordstativet. Oppbevar skruene unna små barn.

Kun KD-75XD9405

1 Fjern stativdekselet og terminaldekselene.

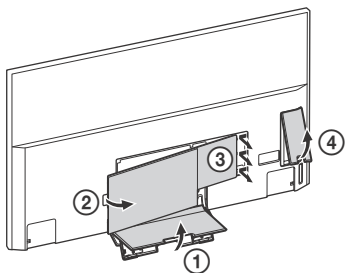

2 Fjern skruene fra baksiden av TVen.

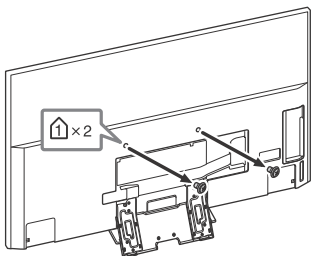

NO

- 3** Fest veggmonteringsfestet (følger med TVen) bak på TVen (for å gjøre den parallell med vegg).

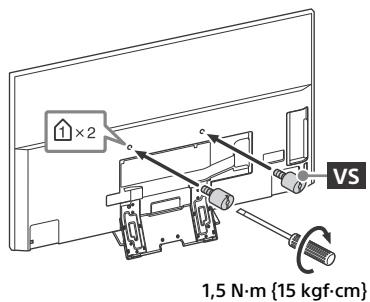

Merknader

- Still moment til ca. 1,5 N-m {15 kgf-cm} hvis det brukes en elektrisk skrutrekker.
- Sørg for at veggmonteringsfestet er godt festet til TV-en.
Bruk kun en flat skrutrekker til å installere veggmonteringsfestet. Bruk av et annet verktøy kan føre til overstrømming av veggmonteringsfestet og skade TV-en.

- 4** Demonter bordstativet fra TV-en.

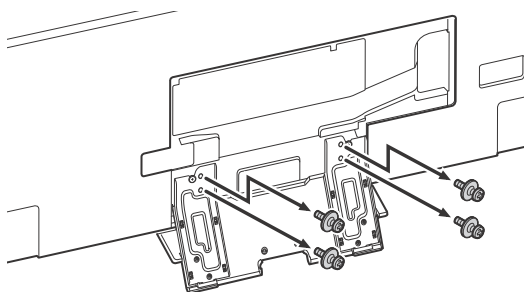

- 5** Fest veggmonteringsbraketten (medfølger ikke) ved hjelp av skruene (medfølger ikke).

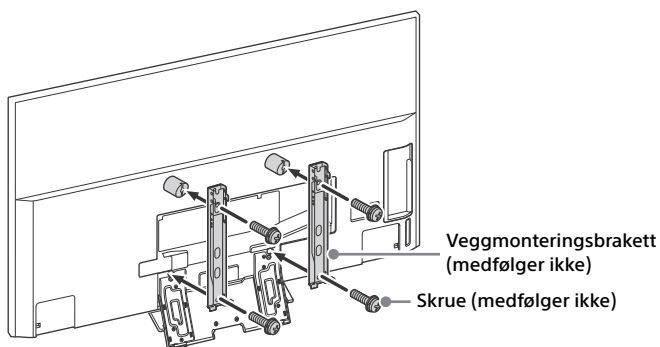

Merknader

- Still moment til ca. 1,5 N-m {15 kgf-cm} hvis det brukes en elektrisk skrutrekker.

Kun KD-75XD85xx, FW-75XD85xx

1 Fjern stativdekselet.

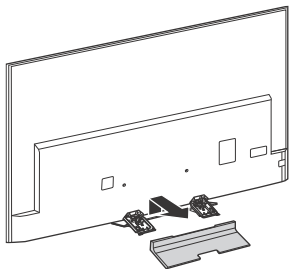

2 Fjern skruene fra baksiden av TV-en.

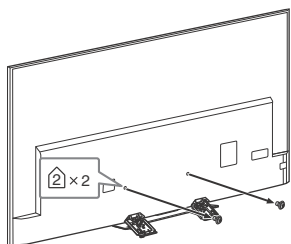

3 Demonter bordstativet fra TV-en.

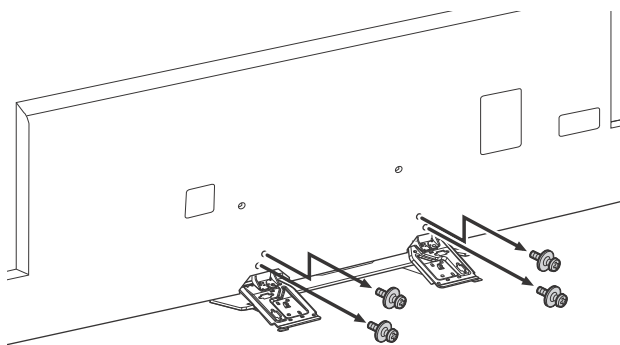

NO

4 Fest veggmonteringsbraketten (medfølger ikke) ved hjelp av skruene (medfølger ikke).

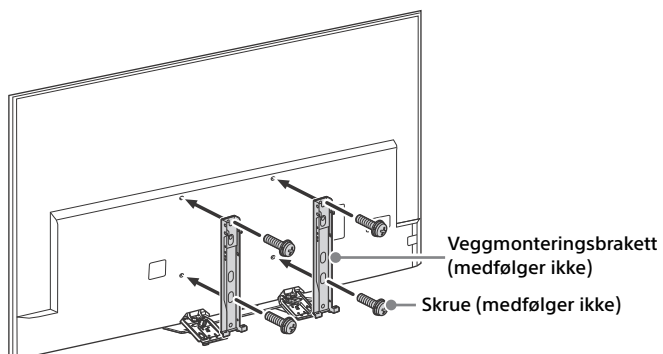

Merknader

- Still moment til ca. 1,5 N·m {15 kgf·cm} hvis det brukes en elektrisk skrutrekker.

Feilsøking

For å holde TV-ens programvare oppdatert, er det nødvendig å laste ned siste programvareinformasjon via det digitale kringkastingssystemet eller Internett og oppdatere programvaren. Velg [Oppdater nå] for å starte en programvareoppdatering. LED-lampen blinker hvitt mens programvaren oppdaterer.

Følgende skjermbilde med [Updating...] (Oppdaterer...) vises mens programvaren oppdateres.

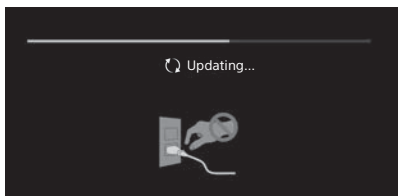

Ikke koble fra strømledningen under programvareoppdateringen. Hvis du gjør dette, kan det hende programvareoppdateringen ikke fullføres og det kan oppstå feil med programvaren. Programvareoppdateringer kan ta opptil 30 minutter. Hvis du ikke ønsker å oppdatere programvaren automatisk, trykk på **HOME** og velg [Hjelp] → [Systemprogramvareoppdatering] → [Auto. nedlasting av programvare] → [Av].

Når du kobler til TV-en, kan det hende at TV-en ikke kan slås på en stund selv om du trykker på strømknappen på fjernkontrollen eller TV-en, fordi det tar tid å initialisere systemet. Vent omtrent ett minutt, og prøv deretter igjen.

Når du slår på ved å trykke på strømknappen på fjernkontrollen eller TV-en, tar det noe tid å slå på LED-lampen og før fjernkontrollen kan brukes.

Når LED-lyset blinker rødt, tell hvor mange ganger den blinker (intervalltiden er tre sekunder).

Hvis LED-lampen blinker rødt, tilbakestiller du TV-en ved å koble strømledningen fra i to minutter, så slår du på TV-en.

Hvis problemet vedvarer, kontakt forhandleren eller Sony servicesenter og oppgi antall ganger LED-lyset blinker rødt (intervalltid er tre sekunder). Koble fra strømledningen, og informer forhandleren eller et Sony-servicesenter.

Når LED-lyset ikke blinker, kontrollerer du elementene i tabellene som følger.

Se også om feilsøking i Hjelpeveiledningen eller utfør selvdagnostikk ved å velge [Hjelp] → [Selvdagnostikk]. La kvalifisert servicepersonell utføre service på TV-en hvis problemet vedstår.

Problemer og løsninger

Det vises ikke noe bilde (mørk skjerm) og ingen lyd.

- Kontroller antenne-/kabelforbindelsene.
- Koble TV-en til strømledningen og trykk på  på TV-en eller på fjernkontrollen.

Noen programmer kan ikke stilles inn.

- Kontroller antenne-/kabelforbindelsene.
- Det kan være kortslutning i satellittkanalen, eller det kan være problemer med tilkoblingen av kabelen. Kontroller kabelen og tilkoblingen, og slå av TV-en med På /Av-bryteren og slå den deretter på igjen.
- Den angitte frekvensen er utenfor søkeområdet. Kontakt leverandøren av satellittsignalet du mottar.

Ingen kabel-TV-tjenester (programmer) ble funnet.

- Kontroller kabeltilkoblingen eller innstillingskonfigurasjonen.
- Forsøk [Automatisk kanalsøk for digitale kanaler] ved å velge [Egen Antenne] i stedet for [Kabel].

Fjernkontrollen virker ikke.

- Skift batteriene.

Passordet for [Tilgangskontroll] er glemt.

- Angi PIN-koden 9999. Oppdater PIN-kode ved å velge [Innstillinger] → [Tilgangskontroll] → [Endre PIN-kode].

Utsiden av TV-en blir varm.

- Utsiden av TV-en blir varm når TV-en har vært i bruk i en lengre periode. Du kan kjenne denne varmen når du legger hånden der.

Lyd eller bilde fryser, skjermen er svart eller TV-en svarer ikke på knapper på TV-en eller fjernkontrollen.

- Utfør en enkel nullstilling av TV-en ved å koble fra strømledningen i to minutter, koble den deretter til igjen.

Finner ikke knappene , CH+/-, +/-, og TV på TV-en.

- Se illustrasjonen under for knappenes plassering på TV-en.

Kun KD-75XD9405, KD-65/55XD9305

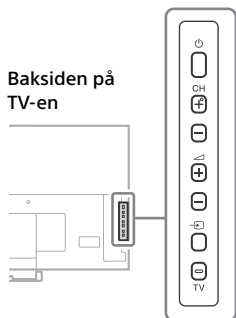

Unntatt KD-75XD9405, KD-65/55XD9305

Baksiden på TV-en

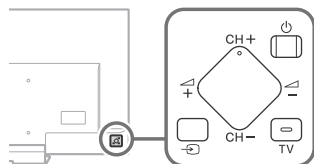

Belysnings-LED er tent.

- Hvis du ikke vil tenne belysnings-LED-en, kan du slå den av.

Trykk på **HOME**, velg deretter [Innstillinger] → [Belysnings-LED] → [Av].

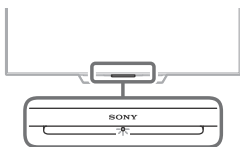

Kan ikke koble til en trådløs ruter med WPS (Wi-Fi Protected Setup).

- Hvis du bruker WEP-sikkerhet, velg [Enkel] → [Wi-Fi] → [Koble til med skanneliste]. Velg deretter nettverksnavnet (SSID) som du vil koble til.

Kan ikke finne nødvendig nettverksnavn i nettverksoppsettet.

- Velg [[Manuell inntasting]] og trykk på  for å angi nettverksnavn.

Spesifikasjoner

System

Skjermssystem

LCD (Liquid Crystal Display = skjerm med flytende krystaller), LED-baklys

TV-system

Avhengig av land / område valg / TV-modell

Analog: B/G, D/K, L, I

Digital: DVB-T/DVB-C

DVB-T2*

Satellitt*: DVB-S/DVB-S2

Farge/bilde-system

Analog: PAL, SECAM, NTSC3.58 (Kun video),

NTSC4.43 (Kun video)

Digital: Se Hjelpeveiledning.

Kanaldekning

Avhengig av land / område valg / TV-modell

Analog: UHF/VHF/kabel

Digital: UHF/VHF/kabel

Satellitt*: IF-frekvens 950-2150 MHz

Lydutgang

KD-75XD9405, KD-75XD85xx, KD-65/55XD9305:

7,5 W + 7,5 W + 7,5 W + 7,5 W

KD-65/55XD85xx: 10 W + 10 W

Trådløs teknologi

Protokoll IEEE802.11ac/a/b/g/n

(IEEE802.11ac er kanskje ikke tilgjengelig avhengig av land/region.)

Bluetooth versjon 4.1

- * Ikke alle TV-apparater har DVB-T2-, eller DVB-S- / S2-teknologi eller satellittantenneterminal.

Inngangs-/utgangskontakter

Antenne (luft)/kabel

75 ohm ekstern terminal for VHF/UHF

Satellittmottaker

Hunn F-kontakt IEC169-24, 75 ohm.

DiSEqC 1.0, LNB 13 V/18 V og 22 kHz tone,

Distribusjon med én kabel EN50494.

/ AV1

21-pinneres scartkontakt (CENELEC-standard)

inkludert lyd-/video inngang, RGB-inngang og TV lyd-/bildeutgang.

/ COMPONENT IN

YPbPr (komponent video): 1080p (50, 60 Hz),

1080i (50, 60 Hz), 720p (50, 60 Hz), 576p, 576i,

480p, 480i

Lydinngang (phonoplugger)

AV2

Videoinngang (felles phonopinne med

Y-inngang)

HDMI IN 1, 2, 3, 4 (støtter 4K-oppløsning, HDCP 2.2-kompatibel)

Video (2D):

4096 × 2160p (50, 60 Hz)*, 4096 × 2160p (24 Hz)*, 3840 × 2160p (50, 60 Hz), 3840 × 2160p (24, 25, 30 Hz), 1080p (30, 50, 60 Hz), 1080/24p, 1080i (50, 60 Hz), 720p (30, 50, 60 Hz), 720/24p, 576p, 576i, 480p, 480i, PC-formater

* 3840 × 2160p vises når 4096 × 2160p mates inn

Video (3D) (Kun 3D-kompatible modeller):

Dobbeltramme: 1080p (30 Hz), 1080/24p, 1080i (50, 60 Hz), 720p (30, 50, 60 Hz), 720/24p
Side ved side: 1080p (50, 60 Hz), 1080/24p, 1080i (50, 60 Hz), 720p (50, 60 Hz)
Over-under: 1080p (30, 50, 60 Hz), 1080/24p, 1080i (50, 60 Hz), 720p (50, 60 Hz)

Lyd: 5,1 kanal lineær PCM: 32, 44,1, 48, 88,2, 96, 176,4 og 192 kHz, 16, 20 og 24 biter, Dolby Digital og DTS

ARC (Audio Return Channel) (kun HDMI IN 4)

⊖ DIGITAL AUDIO OUT (OPTICAL)

Digital optisk kontakt (tokanals lineær PCM, Dolby Digital, DTS)

AUDIO OUT ⊖ / ⊕ (stereomini-kontakt)

Hodetelefon, lydutgang, subwoofer

• 1, • 2, **SS** 3 (HDD REC)*¹

USB-enhetsport (**SS**) 3 USB HDD-enhet for REC-funksjon)

USB-port 1 og 2 støtter høyhastighets USB (USB2.0).

USB-port 3 støtter superrask USB (USB3.0).



CAM-spør (Conditional Access Module)



LAN

10BASE-T/100BASE-TX-kontakt
(Tilkoblingshastigheten kan variere avhengig av driftsmiljøet til nettverket. 10BASE-T/100BASE-TX kommunikasjonshastighet og -kvalitet garanteres ikke for denne TV-en.)

⊖ ⊕ DC IN 24 V (Kun KD-65/55XD9305),

⊖ ⊕ DC IN 19.5 V (Kun KD-55XD85xx)

Nettadapterinnngang

Annet

Tilleggsutstyr

Veggmonteringsbrakett: SU-WL450
(Kun KD-65/55XD9305, KD-65/55XD85xx)

Trådløs subwoofer: SWF-BR100

Aktive 3D Brilller: TDG-BT500A (Kun KD-75XD9405, KD-65/55XD9305)



Driftstemperatur

0 °C - 40 °C

Driftsluftfuktighet

10 % - 80 % relativ fuktighet (ikke-kondenserende)

Strøm, produktmikrokort og annet

Strømkraft

unntatt for modell med medfølgende strømadapter:

220 V - 240 V vekselstrøm, 50 Hz
bare modeller med medfølgende strømadapter
24 V likestrøm (DC) med strømadapter
(KD-65/55XD9305)

19,5 V likestrøm (DC) med strømadapter
(KD-55XD85xx / FW-55XD85xx)

Rangering: Inntak 220 V - 240 V vekselstrøm, 50 Hz

Energieffektivitetsklasse

KD-75XD9405: A

KD-75XD85xx / FW-75XD85xx: A+

KD-65XD9305: B

KD-65XD85xx / FW-65XD85xx: A+

KD-55XD9305: B

KD-55XD85xx / FW-55XD85xx: A

Skjermstørrelse (målt diagonalt) (Ca.)

KD-75XD9405: 189,3 cm / 75 tommer

KD-75XD85xx / FW-75XD85xx: 189,3 cm / 75 tommer

KD-65XD9305: 163,9 cm / 65 tommer

KD-65XD85xx / FW-65XD85xx: 163,9 cm / 65 tommer

KD-55XD9305: 138,8 cm / 55 tommer

KD-55XD85xx / FW-55XD85xx: 138,8 cm / 55 tommer

Strømforbruk

i [Standard]-modus

KD-75XD9405: 202 W

KD-75XD85xx / FW-75XD85xx: 147 W

KD-65XD9305: 167 W

KD-65XD85xx / FW-65XD85xx: 119 W

KD-55XD9305: 134 W

KD-55XD85xx / FW-55XD85xx: 103 W

i [Dynamisk]-modus

KD-75XD9405: 352 W

KD-75XD85xx / FW-75XD85xx: 262 W

KD-65XD9305: 225 W

KD-65XD85xx / FW-65XD85xx: 214 W

KD-55XD9305: 217 W

KD-55XD85xx / FW-55XD85xx: 157 W

Gjennomsnittlig årlig strømforbruk*²

KD-75XD9405: 280 kWh

KD-75XD85xx / FW-75XD85xx: 204 kWh

KD-65XD9305: 232 kWh

KD-65XD85xx / FW-65XD85xx: 165 kWh

KD-55XD9305: 186 kWh

KD-55XD85xx / FW-55XD85xx: 143 kWh

Strømforsbruk i hvilemodus*3*4

0,50 W (27 W i programvare-/EPG-oppdateringsmodus)

Skjermoppløsning

3840 punkter (horisontalt) × 2160 linjer (vertikalt)

Nominell effekt

USB 1/2: 5 V, ---, 500 mA MAKS.

USB 3: 5 V, ---, 900 mA MAKS.

Mål (Ca.) (b × h × d)

med bordstativ

KD-75XD9405: 167,2 × 101,7 × 32,7 cm

KD-75XD85xx: 167,7 × 102,6 × 28,6 cm

KD-65XD9305: 145,8 × 89,1 × 27,5 cm

KD-65XD85xx: 145,4 × 89,4 × 27,9 cm

KD-55XD9305: 123,9 × 76,9 × 26,1 cm

KD-55XD85xx: 123,1 × 77,0 × 26,3 cm

uten bordstativ

KD-75XD9405: 167,2 × 96,0 × 5,2 cm

KD-75XD85xx: 167,7 × 96,9 × 4,9 cm

KD-65XD9305: 145,8 × 83,9 × 3,6 cm

KD-65XD85xx: 145,4 × 84,2 × 4,4 cm

KD-55XD9305: 123,9 × 71,7 × 3,6 cm

KD-55XD85xx: 123,1 × 71,7 × 4,4 cm

Vekt (Ca.)

med bordstativ

KD-75XD9405: 43,2 kg

KD-75XD85xx: 38,7 kg

KD-65XD9305: 32,1 kg

KD-65XD85xx: 23,9 kg

KD-55XD9305: 24,9 kg

KD-55XD85xx: 18,6 kg

uten bordstativ

KD-75XD9405: 38,7 kg

KD-75XD85xx: 33,4 kg

KD-65XD9305: 28,9 kg

KD-65XD85xx: 20,3 kg

KD-55XD9305: 22,0 kg

KD-55XD85xx: 15,1 kg

*1 Kun i begrenset region/land/TV-modell.

*2 Energiforbruk per år, basert på fjernsynets strømforsbruk når det brukes 4 timer om dagen i 365 dager. Det faktiske energiforbruket vil avhenge av hvordan fjernsynet brukes.

*3 Spesifisert strømforsbruk i hvilemodus nås etter at TV-en har avsluttet nødvendige interne prosesser.

*4 Strømforsbruk i standby vil øke når TV-en er koblet til nettverket.

Merknader

- Ikke ta narrekortet ut av TV CAM-sporet (Conditional Access Module) av noen annen årsak enn for å sette inn et smartkort i CAM-sporet.
- Tilgjengeligheten til tilbehør avhenger av land/region/TV-modell/lagerstatus.
- Design og spesifikasjoner kan endres uten varsel.

Merknader til digital TV-funksjon

- Alle funksjoner som gjelder digital-TV (DVB) vil kun fungere i land eller områder der vanlige, digitale DVB-T/DVB-T2 (MPEG-2 og H.264/MPEG-4 AVC)-signaler kringkastes eller der hvor du har tilgang til en kompatibel DVB-C (MPEG-2 og H.264/MPEG-4 AVC)-kabelservice. Vennligst opplys din lokale forhandler dersom du kan motta et DVB-T/DVB-T2-signal der du bor eller spør kabeltilbyderen om dennes DVB-C-kabelservice er egnet for integrert drift med denne TV-en.
- Din kabeltilbyder kan muligens forlange et gebyr for servicen eller kreve at du aksepterer dennes bedriftsvilkår og -betingelser.
- Denne TV-en samsvarer med DVB-T/DVB-T2- og DVB-C-spesifikasjonene, men kompatibilitet med fremtidig digital, vanlig DVB-T/DVB-T2- og DVB-C-digital kabelkringkasting kan ikke garanteres.
- Endel digitale TV-funksjoner er muligens ikke tilgjengelige i noen land/områder og DVB-C-kabel vil muligens ikke fungere helt som den skal med noen tilbydere.

Varemerker

- Begrepene HDMI og High-Definition Multimedia Interface, og HDMI-logoen er varemerker eller registrerte varemerker for HDMI Licensing LLC i USA og andre land.
- Produsert på lisens fra Dolby Laboratories. Dolby, Dolby Audio og dobbel-D-symbolet er varemerker som tilhører Dolby Laboratories.
- "BRAVIA" og BRAVIA er varemerker for Sony Corporation.
- Gracenote, Gracenote eyeQ, Gracenote VideoID, Gracenote Video Explore, Gracenote-logoen og logoens skrift, og "Powered by Gracenote"-logoen er enten registrerte varemerker eller varemerker for Gracenote i USA og/eller andre land.
- Opera® Devices SDK from Opera Software ASA. Copyright 1995-2015 Opera Software ASA. All rights reserved.
- Wi-Fi, Wi-Fi Direct, Miracast, Wi-Fi Protected Setup og Wi-Fi CERTIFIED-logo er varemerker eller registrerte varemerker for Wi-Fi Alliance.

- For DTS-patenter, se <http://patents.dts.com>. Fremstilt under lisens fra DTS, Inc. DTS, symbolet og DTS og symbolet sammen er registrerte varemerker, og DTS Digital Surround er et varemerke for DTS, Inc. © DTS, Inc. Med enerett.
- Designed with UEI Technology™ Under License from Universal Electronics Inc. Portions © UEI 2000 – 2014
- Bluetooth®-merket og logoene er registrerte varemerker som eies av Bluetooth SIG, Inc., og all bruk av slike merker av Sony Corporation, er under lisens. Andre varemerker og varemerkenavn tilhører sine respektive eiere.
- DiSEqC™ er et varemerke for EUTELSAT. Denne TV-en støtter DiSEqC 1.0. Denne TV-en er ikke ment for styring av motoriserte antenner.
- TUXERA er et registrert varemerke for Tuxera Inc. i USA og andre land.
- USB-IF SuperSpeed USB Trident-logoen er et registrert varemerke for USB Implementers Forum, Inc. 

Spis treści

WAŻNA UWAGA	2
Informacje dotyczące bezpieczeństwa.	3
Środki ostrożności	7
Podzespoły i elementy sterowania.	9
Elementy sterowania i wskaźniki	9
Korzystanie z pilota	10
Opis pilota	10
Schemat podłączeń	12
Montaż telewizora na ścianie	15
Używanie dołączonego do zestawu uchwyty ściennego (Tylko KD-75XD9405, KD-65/55XD9305).....	15
Używanie opcjonalnego uchwytu ściennego	16
Tylko KD-75XD9405, KD-75XD85xx, FW-75XD85xx	19
Rozwiązywanie problemów	23
Problemy i rozwiązania	23
Dane techniczne	25

Wprowadzenie

Dziękujemy, że wybrali Państwo produkt firmy Sony. Przed przystąpieniem do eksploatacji telewizora należy dokładnie zapoznać się z treścią niniejszej instrukcji oraz zachować ją do wykorzystania w przyszłości.

Uwaga

- Przed przystąpieniem do eksploatacji telewizora należy zapoznać się z treścią „Informacje dotyczące bezpieczeństwa” (strona 3).
- Zdjęcia i ilustracje użyte w Przewodniku ustawień i w tej instrukcji mają charakter jedynie poglądowy i mogą się różnić od rzeczywistego produktu.
- Znak „xx” widoczny obok nazwy modelu odpowiada wartości liczbowej powiązanej z projektem, kolorem lub systemem TV.

Lokalizacja Przewodnika ustawień

Przewodnik ustawień znajduje się na miękkiej podkładce wewnątrz opakowania z telewizorem.

Przewodnik pomocniczy

W Przewodniku pomocniczym znajdują się informacje na temat sposobu korzystania z poszczególnych funkcji telewizora. Aby wyświetlić Przewodnik pomocniczy na telewizorze, naciśnij przycisk **HELP** (pomoc) na pilocie i wybierz [Przewodnik pomocniczy].

Lokalizacja etykiety identyfikacyjnej

Etykiety dotyczące numeru modelu, daty produkcji (rok i miesiąc) oraz specyfikacji elektrycznej znajdują się z tyłu telewizora lub opakowania.

W przypadku modeli wyposażonych w zasilacz sieciowy: Etykiety dotyczące numeru modelu zasilacza sieciowego i numeru seryjnego znajdują się na spodzie zasilacza sieciowego.

OSTRZEŻENIE

ABY UNIKNĄĆ RYZYKA
POŻARU, ŚWIECZKI I
INNE ŹRÓDŁA OTWARTEGO
OGNIA NALEŻY ZAWSZE
UTRZYMYWAĆ Z DALA OD
PRODUKTU.



WAŻNA UWAGA

Nadzór nad dystrybucją na terytorium RP :
Sony Europe Limited,
The Heights, Brooklands
Weybridge, Surrey, KT 13 0XW
United Kingdom.

Produkt ten został wyprodukowany przez lub na zlecenie Sony Corporation, 1-7-1 Konan Minato-ku Tokio, 108-0075 Japonia. Zapytania dotyczące zgodności produktu z wymaganiami prawa Unii Europejskiej należy kierować do Sony Belgium, bijkantoor van Sony Europe Limited, Da Vincilaan 7-D1, 1935 Zaventem, Belgia. W kwestiach dotyczących usług serwisowych lub gwarancji należy korzystać z adresów kontaktowych podanych w oddzielnych dokumentach dotyczących usług serwisowych lub gwarancji.

Uwaga dotycząca sygnału cyfrowego



Niniejszym Sony Corporation oświadcza, że to urządzenie jest zgodne z zasadniczymi wymaganiami oraz innymi stosownymi postanowieniami Dyrektywy 1999/5/WE. Szczegółowe informacje znaleźć można pod następującym adresem URL:

<http://www.compliance.sony.de/>

Informacja dla klientów: poniższe informacje mają zastosowanie wyłącznie do urządzeń w krajach stosujących dyrektywę UE.

Z systemu bezprzewodowego telewizora można korzystać w następujących krajach:

AT, BE, HR, CY, CZ, DK, EE, FI, FR, DE, GR, HU, IE, IT, LV, LT, LU, MT, NL, PL, PT, SK, SI, ES, SE, GB, IS, LI, NO, CH, BG, RO, TR, AL, BA, MK, MD, RS, ME, Kosovo

Urządzenie może być używane w innych krajach poza Europą.

Informacje dotyczące bezpieczeństwa

OSTRZEŻENIE

Nie wolno narażać baterii na działanie zbyt wysokich temperatur przez ekspozycję na słońce, ogień itd.

Nigdy nie należy umieszczać telewizora w niestabilnym miejscu. Telewizor może się przewrócić, powodując poważne obrażenia lub śmierć. Wielu obrażeń, szczególnie u dzieci, można uniknąć stosując takie proste środki ostrożności jak:

- Korzystanie z szafek lub stojaków zalecanych przez producenta telewizora.
- Korzystanie wyłącznie z mebli, które mogą bezpiecznie udźwignąć telewizor.
- Upewnienie się, że telewizor nie wystaje nad krawędź mebli, na których spoczywa.
- Niemieszczanie telewizora na wysokich meblach (np. kredensach lub szafkach na książki), jeśli meble i telewizor nie zostały zaczeplone o odpowiednie oparcie.
- Niemieszczanie telewizora na obrusie lub innych materiałach, które mogą się znajdować pomiędzy telewizorem i meblem, na którym stoi.
- Wyjaśnienie dzieciom niebezpieczeństwa związanego ze wspinaniem się na mebel w celu sięgnięcia telewizora lub jego elementów sterowania.

Jeśli pozostał stary telewizor i jest on przenoszony do innego miejsca, obowiązują te same wskazówki.

Montaż i instalacja

Aby uniknąć ryzyka wybuchu pożaru, porażenia prądem elektrycznym, uszkodzenia sprzętu i/lub ewentualnych obrażeń ciała, odbiornik TV należy zainstalować zgodnie z instrukcjami podanymi poniżej.

Instalacja

- Telewizor powinien być zainstalowany w pobliżu łatwo dostępnego gniazdka.
- Ustaw telewizor na stabilnej, równej powierzchni tak, aby zapobiec ryzyku jego przewrócenia i spowodowania obrażeń ciała lub uszkodzenia mienia.
- Zainstaluj telewizor w miejscu, w którym nie może być pociągnięty, popchnięty lub przewrócony.
- Montaż uchwyty na ścianie należy zlecić wykwalifikowanemu instalatorowi.
- Ze względów bezpieczeństwa zaleca się stosowanie akcesoriów Sony:
 - Uchwyt ścienny w zestawie (Tylko KD-75XD9405, KD-65/55XD9305)
 - Uchwyt ścienny SU-WL450 (Tylko KD-65/55XD9305, KD-65/55XD85xx, FW-65/55XD85xx)

- Podczas montażu uchwyty ścienny do telewizora należy używać śrub dostarczonych razem z uchwytem ściennym. Dostarczone śruby są zaprojektowane w sposób pokazany na ilustracji w przypadku pomiaru od powierzchni mocującej uchwyty ścienny. Średnica i długość śrub różnią się w zależności od modelu ścienny uchwyty mocującego. Stosowanie śrub innych niż dostarczane w komplecie może spowodować uszkodzenia wewnętrzne w odbiorniku TV, jego upadek itp.

– Uchwyt ścienny w zestawie
Tylko KD-75XD9405

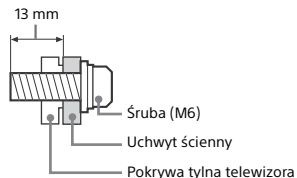

Tylko KD-65/55XD9305

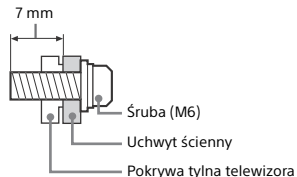

– Z wyjątkiem dostarczonego uchwyty ścienny

Tylko KD-75XD9405, KD-65/55XD9305

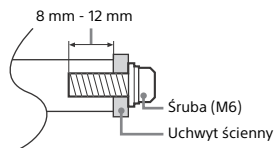

Z wyjątkiem KD-75XD9405, KD-65/55XD9305

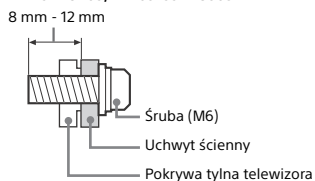

Transport

- Przed rozpoczęciem przenoszenia odbiornika należy odłączyć od niego wszystkie kable.
- Do przenoszenia dużego odbiornika TV potrzeba dwóch lub trzech osób.
- Przenosząc telewizor w rękach, należy go złapać tak, jak na rysunku. Nie wolno naciskać ekranu ciekłokrystalicznego ani ramy dookoła ekranu.

Tylko KD-75XD9405, KD-65/55XD9305

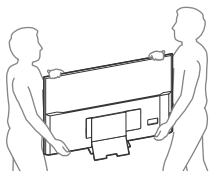

Z wyjątkiem KD-75XD9405, KD-65/55XD9305

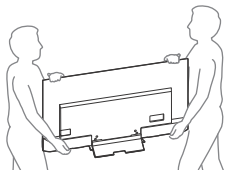

- Podczas transportu odbiornik nie powinien być narażony na wstrząsy mechaniczne i nadmierne wibracje.
- Na czas transportu odbiornika do naprawy lub podczas przeprowadzki, należy zapakować go w oryginalny karton i elementy opakowania.

Zabezpieczenie przed przewróceniem

KD-75XD9405, KD-65/55XD9305

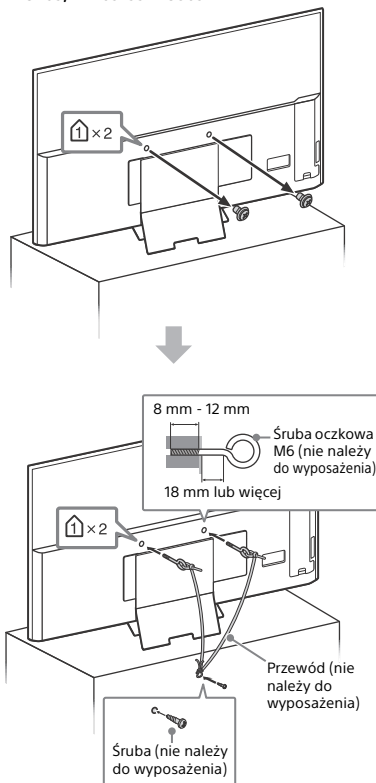

KD-75/65XD85xx

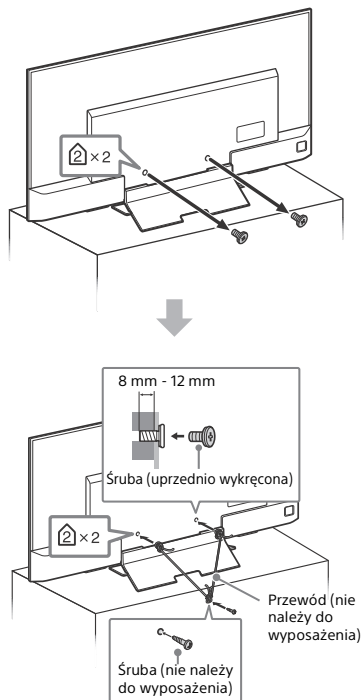

KD-55XD85xx

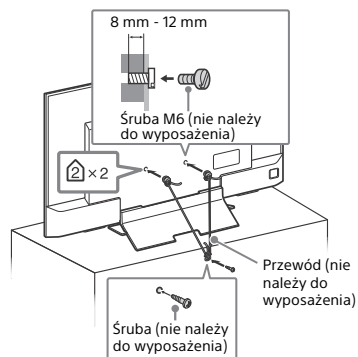

Wentylacja

- Nie wolno zasłaniać otworów wentylacyjnych ani wkładać żadnych rzeczy do obudowy.
- Wokół odbiornika TV należy pozostawić trochę wolnej przestrzeni, tak jak to pokazano na rysunku poniżej.
- Zaleca się stosowanie oryginalnego ściennego uchwyty mocującego Sony, aby zapewnić odpowiednią wentylację.

Instalacja na ścianie

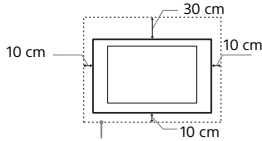

Pozostawić co najmniej tyle miejsca wokół odbiornika TV.

Instalacja na podstawie

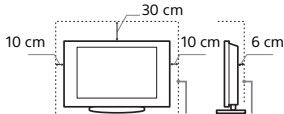

Pozostawić co najmniej tyle miejsca wokół odbiornika TV.

- Aby zapewnić właściwą wentylację i zapobiec osiadananiu brudu lub kurzu:
 - Nie należy ustawiać odbiornika TV ekranem do góry, montować go do góry nogami, odwróconego tyłem lub bokiem.
 - Nie należy ustawiać odbiornika TV na półce, dywanie, łóżku lub w szafce.
 - Nie należy przykrywać odbiornika TV materiałami, np. zasłonami lub innymi przedmiotami, takimi jak gazety itp.
 - Nie należy instalować odbiornika tak, jak to pokazano na rysunkach poniżej.

Obieg powietrza jest zablokowany.

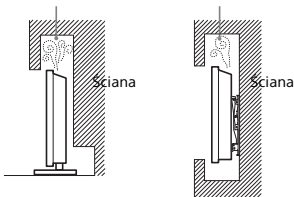

Przewód zasilający

Aby uniknąć ryzyka wybuchu pożaru, porażenia prądem elektrycznym, uszkodzenia sprzętu i/lub ewentualnych obrażeń ciała, z przewodem zasilającym i gniazdem sieciowym należy postępować w następujący sposób:

- Należy używać wyłącznie przewodów zasilających dostarczonych przez Sony, a nie przez innych dostawców.
- Wtyczka powinna być całkowicie włożona do gniazda sieciowego.
- Odbiornik TV jest przystosowany do zasilania wyłącznie napięciem 220 V - 240 V AC.
- W celu zachowania bezpieczeństwa, podczas dokonywania połączeń, należy wyjąć wtyczkę przewodu zasilającego z gniazda oraz uważać, aby nie nadepnąć na przewód.
- Przed przystąpieniem do serwisowania lub przesuwania odbiornika TV należy wyjąć wtyczkę przewodu zasilającego z gniazda.
- Przewód zasilający powinien znajdować się z dala od źródeł ciepła.
- Należy regularnie wyjmować wtyczkę z gniazda i czyścić ją. Jeśli wtyczka jest pokryta kurzem i gromadzi wilgoć, jej właściwości izolujące mogą ulec pogorszeniu, co może być przyczyną pożaru.

Uwaga

- Dostarczonego w zestawie przewodu zasilającego nie należy używać do jakichkolwiek innych urządzeń.
- Należy uważać, aby nie przycisnąć, nie zgładzić ani nie skrócić nadmierne przewodu zasilającego. Może to spowodować uszkodzenie izolacji lub urwanie żył przewodu.
- Nie należy przerabiać przewodu zasilającego.
- Na przewodzie zasilającym nie należy kłaść ciężkich przedmiotów.
- Podczas odłączania nie wolno ciągnąć za sam przewód.
- Nie należy podłączać zbyt wielu urządzeń do tego samego gniazda sieciowego.
- Nie należy używać gniazd sieciowych słabo trzymającychch wtyczkę.

UWAGA ODNOŚNIE ZASILACZA SIECIOWEGO (wyłącznie modele z zasilaczem w zestawie)

Ostrzeżenie

W celu ograniczenia ryzyka pożaru lub porażenia prądem nie wystawiać tego urządzenia na działanie deszczu ani wilgoci. W celu ograniczenia ryzyka pożaru lub porażenia prądem nie umieszczać na tym urządzeniu obiektów wypełnionych wodą, takich jak flakony. Nie instalować urządzenia w ograniczonej przestrzeni, takiej jak np. półka na książki.

- Należy się upewnić, że gniazdko sieciowe znajduje się w pobliżu urządzenia i jest łatwo dostępne.
- Należy używać dołączonego do zestawu zasilacza sieciowego i przewodu zasilającego.
- Nie należy używać żadnego innego zasilacza sieciowego, gdyż może to spowodować awarię.
- Zasilacz sieciowy należy podłączyć do łatwo dostępnego gniazdka sieciowego.
- Nie owijaj przewodu zasilającego wokół zasilacza sieciowego. Żył przewodu mogą ulec przerwaniu, co może spowodować nieprawidłowe działanie odbiornika.



- Nie dotykaj zasilacza sieciowego mokrymi dłońmi.
- Jeśli stwierdzone zostanie nieprawidłowe działanie zasilacza sieciowego, należy go natychmiast odłączyć od gniazdka sieciowego.
- Telewizor pozostaje podłączony do zasilania tak długo, jak jest podłączony do gniazdka sieciowego, nawet jeśli sam telewizor jest wyłączony.
- Ponieważ zasilacz sieciowy nagrzewa się podczas długotrwałego użytkowania, dotykając go dłońmi, można odczuć ciepło.

Niedozwolone użycie

Odbiornika TV nie należy instalować oraz eksploatować w miejscach, warunkach lub okolicznościach, jakie opisano poniżej. Niezastosowanie się do poniższych zaleceń może prowadzić do wadliwej pracy odbiornika, a nawet pożaru, porażenia prądem elektrycznym, uszkodzenia sprzętu i/lub obrażeń ciała.

Miejsce:

- Odbiornik TV nie należy montować na zewnątrz pomieszczeń (w miejscach narażonych na bezpośrednie działanie promieni słonecznych), nad morzem, na statku lub innej jednostce pływającej, w pojeździe, w instytucjach ochrony zdrowia, w miejscach niestabilnych lub narażonych na działanie wody, deszczu, wilgoci lub dymu.
- Telewizor znajdujący się w szatni jaczuzi albo łaźni publicznej może zostać uszkodzony przez unoszące się w powietrzu cząsteczki siarki i inne.



- Aby zapewnić najlepszą jakość obrazu, nie należy wystawiać ekranu na bezpośrednie oświetlenie lub działanie promieni słonecznych.
- Nie przenosź urządzenia z zimnego do ciepłego pomieszczenia. Gwałtowna zmiana temperatury może powodować skraplanie wilgoci. Może to pogorszyć jakość obrazu na telewizorze lub kolorów. W takiej sytuacji przed włączeniem telewizora należy poczekać na całkowite odparowanie wilgoci.

Warunki:

- Nie należy umieszczać telewizora w miejscach gorących, wilgotnych lub nadmiernie zapylnych; w miejscach, w których do wnętrza mogą dostawać się owady; w miejscach, w których może być narażony na działanie wibracji mechanicznych lub w pobliżu przedmiotów palnych (świeczek, itp.). Odbiornik TV należy chronić przed zalaniem i nie stawiać na nim żadnych przedmiotów wypełnionych wodą, np. wazonów.
- Nie wolno umieszczać telewizora w miejscach wilgotnych lub zakurzonych oraz miejscach wypełnionych oleistym dymem lub parą (w pobliżu płyt kuchennych lub nawilżaczy). Może to spowodować pożar, porażenie prądem lub odkształcenia obudowy.
- Nie należy instalować telewizora w miejscach narażonych na działanie wyższych temperatur, takich jak miejsca bezpośrednio oświetlane przez promienie słońca, położone w pobliżu grzejnika lub czuj urządzeń grzewczych. W takich warunkach może dojść do przegrzania telewizora, a w konsekwencji do zdeformowania obudowy i/lub awarii samego urządzenia.



Okoliczności:

- Odbiornik TV nie należy dotykać mokrymi rękoma, przy zdjętej obudowie lub z akcesoriami, które nie są zalecane przez producenta. W czasie burz z wyładowaniami atmosferycznymi należy wyjąć wtyczkę przewodu zasilającego telewizora z gniazdka i odłączyć przewód antenowy.
- Nie wolno instalować telewizora tak, aby jego obudowa wystawała na otwartą przestrzeń. Jeżeli osoba lub jakikolwiek przedmiot uderzy w telewizor, może spowodować uszkodzenie sprzętu lub doznać obrażeń.



Kawałki szkła lub uszkodzenia:

- W odbiornik nie należy rzucać żadnymi przedmiotami. Może to spowodować uszkodzenie szkła ekranu i prowadzić do poważnych obrażeń ciała.
- W przypadku pęknięcia powierzchni ekranu lub obudowy telewizora, przed dotknięciem odbiornika należy wyjąć wtyczkę przewodu zasilającego z gniazdka. Może to również powodować porażenie prądem elektrycznym.

Gdy odbiornik TV nie jest używany

- Mając na uwadze kwestie ochrony środowiska i bezpieczeństwa, zaleca się odłączenie odbiornika od źródła zasilania, jeśli nie będzie on używany przez kilka dni.
- Ponieważ wyłączenie odbiornika telewizyjnego nie powoduje odciążenia zasilania, w celu całkowitego wyłączenia urządzenia należy wyciągnąć wtyczkę przewodu zasilającego z gniazda sieciowego.
- Niektóre odbiorniki mogą być wyposażone w funkcje wymagające pozostawienia ich w trybie czuwania.

Zalecenia dot. bezpieczeństwa dzieci

- Nie należy pozwalać, aby na odbiornik TV wspiwały się dzieci.
- Małe akcesoria należy przechowywać z dala od dzieci tak, aby uniknąć ryzyka ich przypadkowego połknięcia.

Co robić w przypadku wystąpienia problemów...

W przypadku wystąpienia jednego z poniższych problemów należy bezzwłocznie **wyłączyć** odbiornik TV oraz wyjąć wtyczkę zasilającą z gniazdka sieciowego. Należy zwrócić się do punktu sprzedaży lub punktu serwisowego firmy Sony z prośbą o sprawdzenie odbiornika przez wykwalifikowanego serwisanta.

W przypadku:

- Uszkodzenia przewodu zasilającego.
- Gniazdz sieciowych słabo trzymających wtyczkę.
- Uszkodzenia odbiornika w wyniku jego upuszczenia lub uderzenia przez obiekt obcy.
- Dostania się do wnętrza odbiornika cieczy lub przedmiotów obcych.

Informacje o temperaturze telewizora LCD

Gdy telewizor LCD jest używany przez dłuższy czas może dojść do rozgrzania się miejsc wokół panelu. Po dotknięciu dłonią tych miejsc możez poczuć, że są gorące.

UCHWYT ŚCIENNY (wyłącznie modele z uchwytem ściennym w zestawie)

Poniżej podano informacje opisujące prawidłowe postępowanie z uchwytem ściennym. Należy przeczytać dokładnie te informacje i prawidłowo używać uchwytu ściennego.

Informacja dla Klientów:

Należy przestrzegać następujących środków ostrożności w celu uniknięcia poważnych obrażeń na skutek pożaru, porażenia prądem, przewrócenia się lub upadku produktu.

- Instalację należy powierzać licencjonowanym wykonawcom i nie pozwalać zbliżać się dzieciom podczas instalacji.
- Przemieszczanie i demontaż telewizora należy powierzać licencjonowanym wykonawcom.
- Nie wykręcać śrub itp. po zamontowaniu telewizora.
- Nie modyfikować elementów uchwytu ściennego.
- Nie montować żadnych innych urządzeń niż wyznaczony produkt.
- Nie obciążać uchwytu ściennego żadnym innym obiektem niż telewizor.
- Nie opierać się ani nie wieszkać na telewizorze.
- Nie wywierać zbyt dużej siły na telewizor podczas czyszczenia i konserwacji.

Informacja dla Dystrybutorów Sony i

Wykonawców:

Poniższe instrukcje są przeznaczone wyłącznie dla dystrybutorów Sony i wykonawców. Należy przeczytać podane poniżej środki ostrożności i zwracać szczególną uwagę na kwestię bezpieczeństwa podczas instalacji, konserwacji i sprawdzania tego produktu.

- Podczas przenoszenia lub montowania telewizora trzymać go z boków. Nie podnosić telewizora za pręt w kształcie litery U.

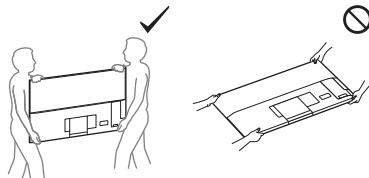
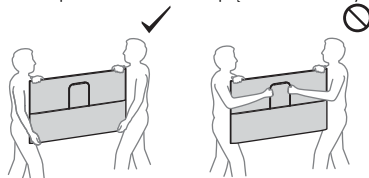

- Podczas przenoszenia lub mocowania telewizor nie należy go odkładać ekranem do dołu.

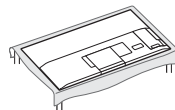

- Nie instalować uchwytu ściennego w miejscach, w których narożniki lub boki telewizora wystawałyby poza powierzchnię ściany.

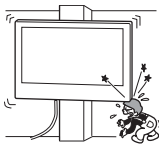

- Nie instalować telewizora nad lub pod klimatyzatorem.
- Należy się upewnić, że uchwyty ścienny został bezpiecznie przymocowany do ściany, zgodnie z instrukcjami w dołączonej do zestawu Instrukcji instalacji uchwytu ściennego. Jeśli którakolwiek ze śrub poluzuje się lub wypadnie, uchwyty ścienny może odpaść, powodując obrażenia lub straty materialne.
- Należy korzystać wyłącznie z dostarczonych śrub i dołączonych elementów i postępować zgodnie z instrukcjami podanymi w instrukcji instalacji uchwytu ściennego. W razie zastosowania innych elementów telewizor może odpaść, powodując obrażenia lub uszkodzenie telewizora.
- Uchwyty należy prawidłowo złożyć, postępując zgodnie z procedurą opisaną w niniejszej Instrukcji instalacji uchwytu ściennego.
- Należy mocno wkręcić śruby w wyznaczonych położeniach.
- Należy uważać, aby podczas instalacji nie narazić telewizora na wstrząsy.
- Należy instalować telewizor na prostej i płaskiej ścianie.
- Po prawidłowym zainstalowaniu telewizora należy prawidłowo przymocować kable.
- Nie pozwalać, aby przewód zasilający lub kable połączeniowe zostały zacisnięte, gdyż może to spowodować odsłonięcie wewnętrznych żył i zwarcie albo przerwę w obwodzie.

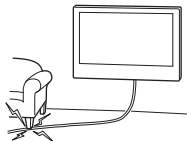
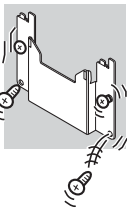

Środki ostrożności

Oglądanie telewizji

- Program telewizyjny powinien być oglądany w pomieszczeniu o umiarkowanym oświetleniu, ponieważ oglądanie go w słabym świetle lub przez dłuższy czas jest męczące dla oczu.
- Podczas korzystania ze słuchawek należy unikać nadmiernego poziomu głośności ze względu na ryzyko uszkodzenia słuchu.

(Tylko zgodne modele z funkcją 3D)

- Podczas oglądania wideo 3D lub korzystania ze stereoskopowych gier 3D niektóre osoby mogą odczuwać dyskomfort (np. przemęczenie wzroku, zmęczenie lub nudności). Firma Sony zaleca wszystkim użytkownikom regularne przerwy podczas oglądania obrazu 3D lub grania w stereoskopowe gry 3D. Długość i częstotliwość przerw zależy od konkretnej osoby. Każdy musi sam zdecydować, co jest dla niego najlepsze. W razie poczucia dyskomfortu należy przerwać oglądanie wideo 3D oraz granie w stereoskopowe gry 3D, aż dyskomfort minie. W razie potrzeby należy skorzystać z porady lekarza. Należy również zapoznać się z (i) instrukcją obsługi wszelkich innych urządzeń lub nośników używanych z telewizorem, (ii) najnowszymi informacjami na naszej stronie internetowej (www.sony.eu/support). Wzrost młodych dzieci (zwłaszcza do szóstego roku życia) cały czas rozwija się. Przed oglądaniem wideo 3D lub graniem w stereoskopowe gry 3D przez dzieci należy skontaktować się z lekarzem (np. pediatrą lub okulistą). Rodzice powinni zwracać uwagę na to, czy małe dzieci przestregają powyższych zaleceń.
- Nie używaj, nie przechowuj ani nie pozostawiaj okularów 3D lub baterii w pobliżu ognia lub w miejscach o wysokiej temperaturze, np. w bezpośrednim świetle słonecznym albo w nagranych słońcem samochodach.

Ekran LCD

- Chociaż ekran LCD został wykonany z wykorzystaniem technologii wysokiej precyzji, dzięki której aktywnych jest ponad 99,99 % pikseli, na ekranie mogą pojawiać się czarne plamki lub jasne kropki (w kolorze czerwonym, niebieskim lub zielonym). Jest to jednak właściwość wynikająca z konstrukcji ekranu LCD i nie jest objawem usterki.
- Nie wolno naciskać ani drapać przedniego filtra, a także kłaść na odborniku TV żadnych przedmiotów. Może to spowodować zakłócenia obrazu lub uszkodzenie ekranu LCD.
- Jeśli odbornik TV jest używany w zimnym miejscu, na obrazie mogą wystąpić plamy lub obraz może stać się ciemny. Nie jest to oznaką uszkodzenia telewizora. Zjawiska te zanikają w miarę wzrostu temperatury.
- Długotrwałe wyświetlanie obrazów nieruchomych może spowodować wystąpienie obrazów wtórnych (tzw. zjawy). Mogą one zniknąć po krótkiej chwili.
- Ekran i obudowa nagrzewają się podczas pracy telewizora. Nie jest to oznaką uszkodzenia urządzenia.
- Ekran LCD zawiera niewielką ilość ciekłych kryształów. Podczas utylizacji należy przestrzegać lokalnych zaleceń i przepisów.

Obchodzenie się z powierzchnią ekranu/obudową odbornika TV i ich czyszczenie

Przed przystąpieniem do czyszczenia należy wytrzeć przewodu zasilającego z gniazdka.

Aby uniknąć pogorszenia stanu materiału lub powłoki ekranu odbornika, należy postępować zgodnie z poniższymi środkami ostrożności.

- Aby usunąć kurz z powierzchni ekranu/obudowy, należy wytrzeć go delikatnie za pomocą miękkiej ściereczki. Jeśli nie można usunąć kurzu, należy wytrzeć ekran za pomocą miękkiej ściereczki lekko zwilżonej rozcieńczonym roztworem delikatnego detergentu.
- Nie wolno spryskiwać odbornika TV wodą ani detergentem. Ciecz może przedostać się przez spód ekranu lub elementy zewnętrzne do środka odbornika i spowodować jego uszkodzenie.
- Nie należy używać szorstkich gąbek, środków czyszczących na bazie zasad lub kwasów, proszków do czyszczenia ani lotnych rozpuszczalników, takich jak alkohol, benzyna, rozcieńczalnik czy środek owadobójczy. Używanie takich środków lub długotrwały kontakt z gumą lub winylem może spowodować uszkodzenie powierzchni ekranu lub obudowy.
- Nie dotykaj telewizora, gdy masz ręce pokryte dowolną substancją chemiczną np. kremem do rąk lub kremem do opalania.
- Aby zapewnić właściwą wentylację, zaleca się okresowo odkurzać otwory wentylacyjne.
- Regulację kąta nachylenia odbornika należy wykonywać powolnym ruchem tak, aby odbornik nie spadł lub nie zsunął się z podstawy pod telewizor.



Urządzenia dodatkowe

- W pobliżu odbornika TV nie należy umieszczać urządzeń dodatkowych lub urządzeń emitujących promieniowanie elektromagnetyczne. Może to spowodować zakłócenia obrazu i/lub dźwięku.
- To urządzenie zostało przetestowane i uznane za zgodne z ograniczeniami zawartymi w dyrektywie EMC przy założeniu, że używany jest kabel o długości 3 metrów lub krótszy.

Zalecenie dotyczące wtyku typu F

Długość części przewodu wewnętrznego wystającej z części połączeniowej nie może przekraczać 1,5 mm.



maks. 1,5 mm

(rysunek przedstawiający wtyk typu F)

Funkcje komunikacji bezprzewodowej

- Nie należy używać produktu w pobliżu sprzętu medycznego (rozruszniki serca itd.), gdyż może to skutkować wadliwym działaniem tego sprzętu.
- To urządzenie wysyła i odbiera sygnał zakodowany. Tym niemniej należy dbać o to, aby nie został on przechwycony przez niepowołane osoby. Nie ponosimy odpowiedzialności za ewentualne problemy wynikające z takich zdarzeń.

Zalecenia dotyczące obsługi pilota

- Przy wkładaniu baterii do pilota zachować właściwą bieżunowość.
- Nie należy używać różnych typów baterii jednocześnie ani łączyć starych baterii z nowymi.
- Zużyte baterie należy utylizować w sposób nieszkodliwy dla środowiska naturalnego. W niektórych regionach sposób utylizacji zużytych baterii mogą regulować stosowne przepisy. Należy skontaktować się w tej sprawie z lokalnymi władzami.
- Należy ostrożnie obchodzić się z pilotem. Nie należy nim rzucać, chodzić po nim, ani wylewać na niego żadnych płynów.
- Nie należy kłaść pilota w pobliżu źródeł ciepła lub w miejscach narażonych na bezpośrednie działanie promieni słonecznych. Chronić je przed wilgocią.

UCHWYT ŚCIENNY (wyłącznie modele z uchwytem ściennym w zestawie)

- W przypadku długotrwałego użytkowania telewizora zamontowanego za pomocą uchwyty ściennego ściana za telewizorem może ulec odbarwieniu a tapeta może się odkleić, chodzić o materiał, jakim pokryta jest ściana.
- Jeśli uchwyt ścienny zostanie zdjęty po zamontowaniu na ścianie, otwory w ścianie pozostaną.
- Nie używać uchwyty ściennego w miejscu, w którym mógłby być narażony na drgania mechaniczne.

Utylizacja telewizora



Pozbywanie się zużytego sprzętu (stosowane w krajach Unii Europejskiej i w pozostałych krajach europejskich stosujących własne systemy zbiórki)

Ten symbol na produkcie lub jego opakowaniu oznacza, że produkt nie może być traktowany jako odpad komunalny, lecz powinno się go dostarczyć do odpowiedniego punktu zbiórki

sprzętu elektrycznego i elektronicznego, w celu recyklingu. Odpowiednie zadysponowanie zużytego produktu zapobiega potencjalnym negatywnym wpływom na środowisko oraz zdrowie ludzi, jakie mogłyby wystąpić w przypadku niewłaściwego zagospodarowania odpadów. Recykling materiałów pomaga chronić środowisko naturalne. W celu uzyskania bardziej szczegółowych informacji na temat recyklingu tego produktu, należy skontaktować się z lokalną jednostką samorządu terytorialnego, ze służbami zagospodarowywania odpadów lub ze sklepem, w którym zakupiony został ten produkt.



Pozbywanie się zużytych baterii (stosowane w krajach Unii Europejskiej i w pozostałych krajach europejskich mających własne systemy zbiórki)

Ten symbol umieszczony na baterii lub na jej opakowaniu oznacza, że nie może być ona traktowana jako odpad komunalny. Symbol ten dla pewnych rodzajów baterii może być stosowany w kombinacji z symbolem chemicznym. Symbole chemiczne rtęci (Hg) lub ołowiu (Pb) stosuje się jako dodatkowe oznaczenie, jeśli bateria zawiera więcej niż 0,0005 % rtęci lub 0,004 % ołowiu. Odpowiednio gospodarując zużytymi bateriami, możesz zapobiec potencjalnym negatywnym wpływom na środowisko oraz zdrowie ludzi, jakie mogłyby wystąpić w przypadku niewłaściwego obchodzenia się z tymi odpadami. Recykling baterii pomoże chronić środowisko naturalne. W przypadku produktów, w których ze względu na bezpieczeństwo, poprawne działanie lub integralność danych wymagane jest stałe podłączenie do baterii, wymianę zużytej baterii należy zlecić wyłącznie wykwalifikowanemu personelowi stacji serwisowej. Aby mieć pewność, że bateria znajdująca się w zużytym sprzęcie elektrycznym i elektronicznym będzie właściwie zagospodarowana, należy dostarczyć sprzęt do odpowiedniego punktu zbiórki. W odniesieniu do wszystkich pozostałych zużytych baterii, prosimy o zapoznanie się z rozdziałem instrukcji obsługi produktu o bezpiecznym demontażu baterii. Zużyta baterię należy dostarczyć do właściwego punktu zbiórki. W celu uzyskania bardziej szczegółowych informacji na temat zbiórki i recyklingu baterii należy skontaktować się z lokalną jednostką samorządu terytorialnego, ze służbami zajmującymi się zagospodarowywaniem odpadów lub ze sklepem, w którym zakupiony został ten produkt.

Podzespoły i elementy sterowania

Elementy sterowania i wskaźniki

Tylko KD-75XD9405, KD-65/55XD9305

Z wyjątkiem KD-75XD9405, KD-65/55XD9305

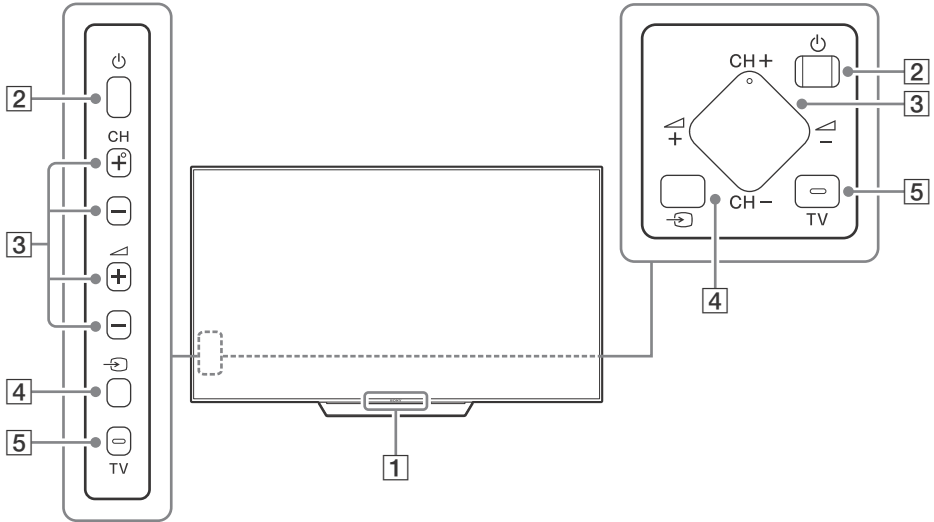

1 Czujnik zdalnego sterowania*1 / Czujnik światła*1 / Dioda LED / Transmitter synchronizacji 3D*1*2

Diody podświetlające są włączone lub migają zgodnie z aktualnym stanem TV.

- Biały
W czasie włączania telewizora/trzyby wyłączenia obrazu/aktualizacji oprogramowania itp.
- Niebiesko-zielony
W czasie podłączania bezprzewodowo urządzenia przenośnego.
- Różowy*2
Tryb nagrywania.
- Bursztynowy
Czas jest ustawiony.

2 (Włącznik)

3 CH +/- (Programy)

 +/- (Głośność)

4 (Wybór wejścia)

Wyświetl i wybierz źródło sygnału wejściowego.

5 TV

Wybór kanału TV lub sygnału z innej aplikacji.

*1 Nie umieszczaj żadnych przedmiotów w pobliżu czujnika.

*2 Wyłączenie w przypadku niektórych regionów/krajów/modeli telewizora.

PL

Korzystanie z pilota

Opis pilota

Kształt, rozkład, dostępność i działanie funkcji przycisków pilota mogą się różnić w zależności od regionu/kraju/modelu telewizora.

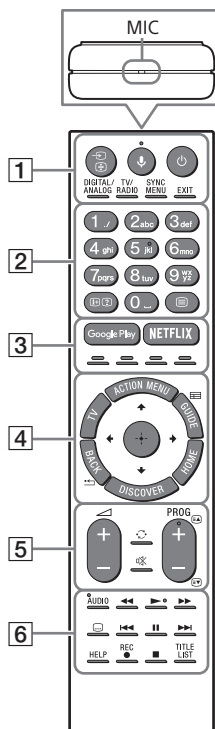

1 (Wybór wejścia/zatrzymanie strony)

W trybie TV: Wyświetl i wybierz źródło sygnału wejściowego.

W trybie tekstowym: Zatrzymanie bieżącej strony.

(Mikrofon)

Używanie funkcji głosowych. (Przykładowo: wyszukiwanie treści za pomocą poleceń głosowych).

(Czuwanie)

Włączanie lub wyłączanie telewizora (tryb czuwania).

DIGITAL/ANALOG

Przełączanie trybu analogowego i cyfrowego.

TV/RADIO

Przełączanie między kanałami telewizyjnymi i stacjami radiowymi.

SYNC MENU

Wyświetlanie menu BRAVIA Sync.

EXIT

Powrót do poprzedniego ekranu lub wyjście z menu. Gdy dostępna jest usługa aplikacji interaktywnych, naciśnięcie przycisku powoduje zamknięcie usługi.

2 Przyciski numeryczne

(Wyświetlanie informacji/tekstu)

Wyświetlanie informacji.

(Tekst)

Wyświetlanie informacji tekstowych.

3 Google Play

Dostęp do usługi online „Google Play”.

NETFLIX (wyłącznie w przypadku niektórych regionów / krajów / modelu telewizora)

Dostęp do usługi online „NETFLIX”.

Przyciski kolorowe

Wykonują daną funkcję w określonym czasie.

4 ACTION MENU

Wyświetlanie listy funkcji kontekstowych.

TV

- Wybór kanału TV lub sygnału z innej aplikacji.
- Włączyć telewizor, aby wyświetlić kanał TV lub inne źródło sygnału.

GUIDE/

Wyświetlanie cyfrowego przewodnika po programach.

BACK/

Powrót do poprzedniego ekranu.

HOME

Wyświetlanie menu głównego telewizora.

DISCOVER

Wyświetlanie paska treści umożliwiającego wyszukiwanie treści.

(Wybierz pozycję/ Wprowadź)

5 +/- (Głośność)

Regulacja głośności.

(Przejsie)



Umożliwia przechodzenie między dwoma kanałami lub wejściami. W telewizorze są naprzemiennie wybierane kanały/wejścia bieżące i ostatnie wybrane.

(Wyciszenie)

Wyciszenie dźwięku. Ponownie naciśnięcie wyłącza wyciszenie.

PROG +/-//

W trybie TV: Wybór kanału.

W trybie tekstowym: Wybór następczej () lub poprzedniej () strony.

6 AUDIO

Zmiana języka aktualnie oglądanego programu.



Obsługa multimediów na telewizorze i w podłączonym zgodnym urządzeniu BRAVIA Sync.

(Tryb napisów)

Włączanie/wyłączanie napisów (gdy funkcja jest dostępna).

HELP

Wyświetlanie menu pomocy. Z tego poziomu można uzyskać dostęp do Przewodnika pomocniczego.

REC

Zapisanie bieżącego programu za pomocą funkcji nagrywania na dysku twardym USB.

TITLE LIST

Wyświetlanie listy tytułów.

Schemat połączeń

Dodatkowe informacje o połączeniach: Przewodnik pomocniczy (strona 2).

Tylko KD-75XD9405, KD-75XD85xx, KD-65/55XD9305

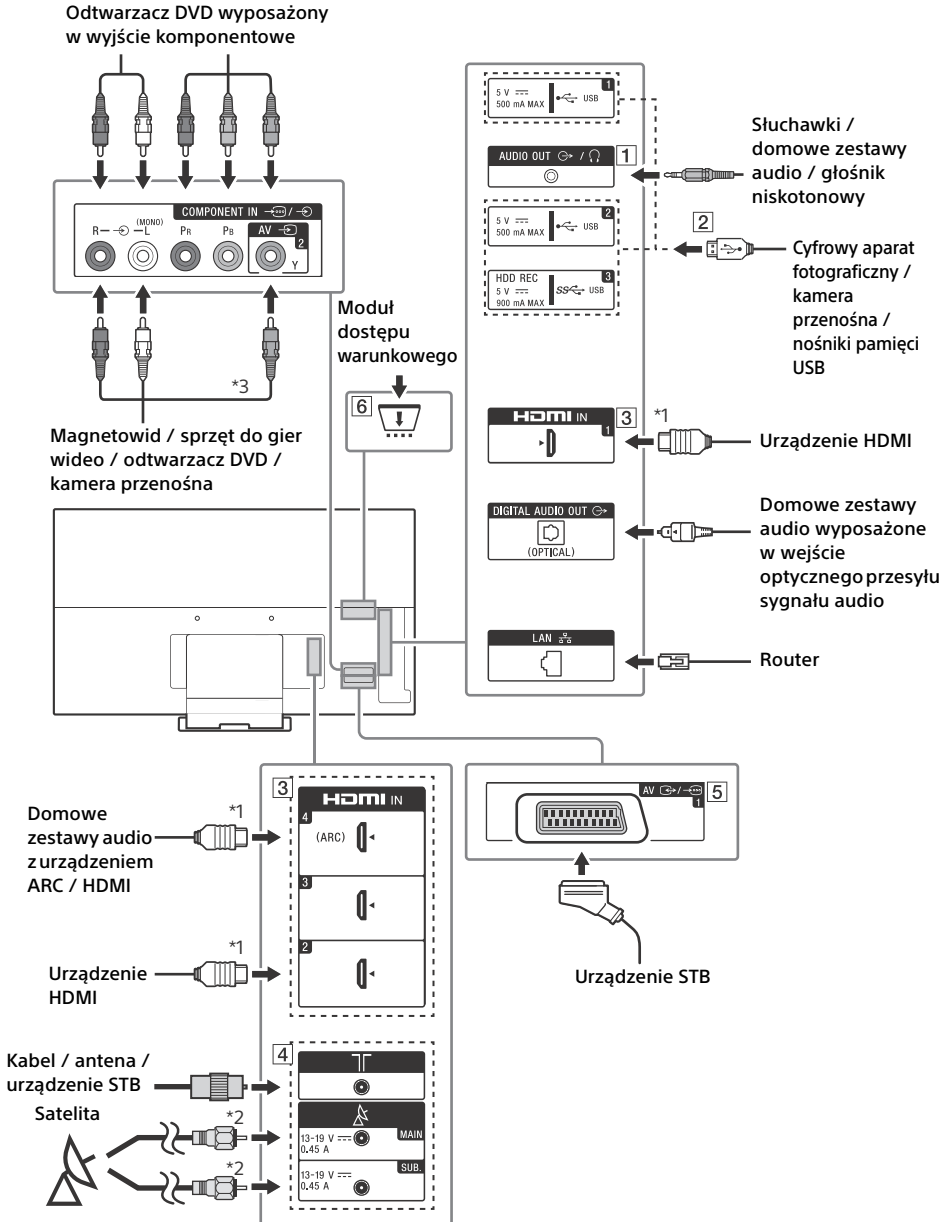

Z wyjątkiem KD-75XD9405, KD-75XD85xx, KD-65/55XD9305

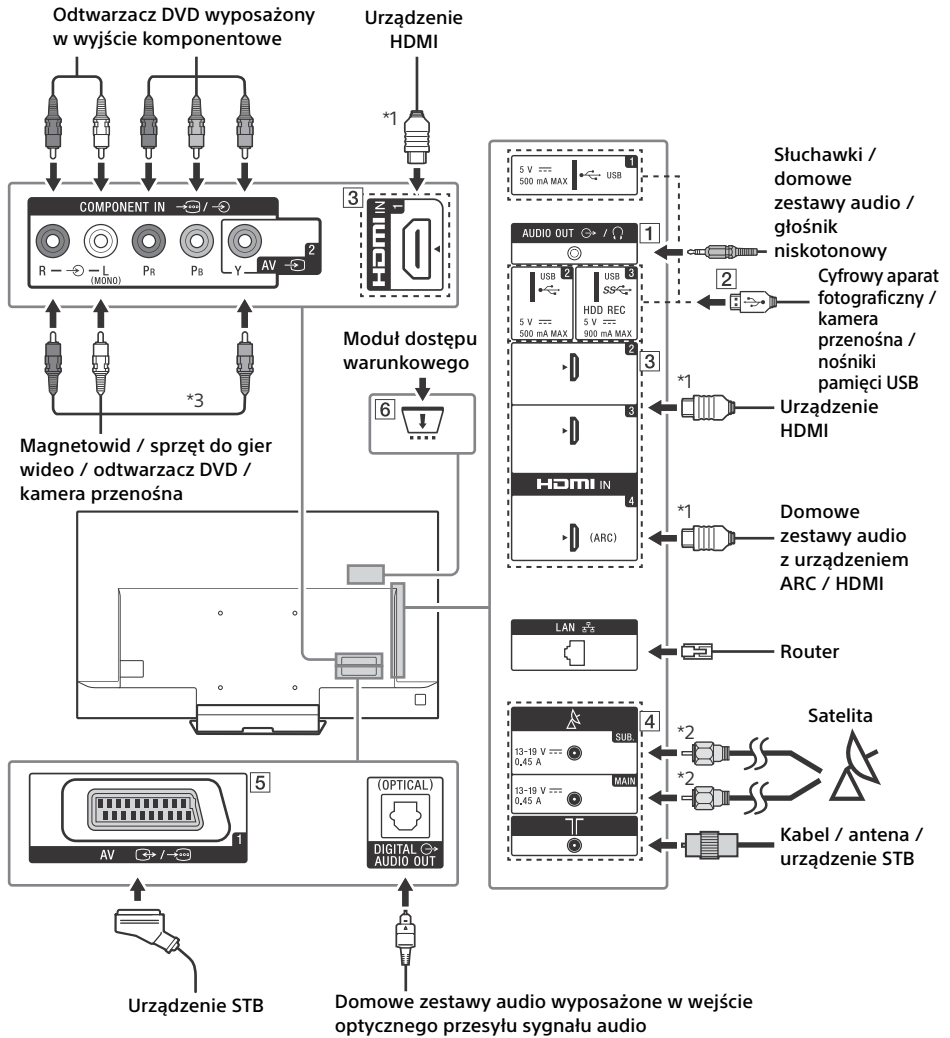

1 AUDIO OUT*4

- Aby dźwięk z telewizora odtwarzać za pomocą podłączonego sprzętu audio, naciśnij przycisk **HOME**. Wybierz pozycję [Ustawienia] → [Dźwięk] → [Wyście słuchawkowe/audio] wskaź żądaną pozycję.

2 **USB 1/2, *SS* **USB 3 (HDD REC)*5****

- Podłączenie dużego urządzenia USB może zakłócić pracę innych podłączonych urządzeń w pobliżu.
- Duże urządzenia USB należy podłączać do złącza USB 1.

3 **HDMI IN 1/2/3/4**

- W przypadku podłączania cyfrowego kanału zwrotnego audio należy użyć złącza HDMI IN 4. W innych przypadkach należy użyć złącza DIGITAL AUDIO OUT (OPTICAL).

4 **(Wejście RF), **(Wejście satelitarne)****

- Podłączenia sygnału naziemnego/kablowego i satelitarnego. Kolejność podłączeń: MAIN → Antena → SUB.
- Gniazdo SUB. należy podłączyć wyłącznie, jeżeli wykorzystywany jest tryb podwójnego tunera, z wyjątkiem dystrybucji za pomocą pojedynczego kabla EN50494.

5 **AV 1**

- Połącz za pomocą kabla SCART. Po podłączeniu dekodera analogowego tuner TV przesyła zakodowany sygnał do dekodera, a dekoderek odkodowuje go przed wyświetleniem obrazu.

6 **CAM (Moduł warunkowego dostępu)**

- Zapewnia dostęp do płatnych usług TV. Szczegóły zawarto w instrukcji obsługi modułu CAM.
- Karty smart card nie należy bezpośrednio podłączać do złącza TV CAM. Kartę należy najpierw umieścić w module warunkowego dostępu dostarczonym przez autoryzowanego dystrybutora.
- Moduły CAM nie są obsługiwane w niektórych krajach/obszarach. Szczegółowych informacji udzielają autoryzowani dystrybutorzy.
- Komunikat CAM może zostać wyświetlony po wybraniu programu cyfrowego po zakończeniu korzystania z funkcji przeglądania filmów w Internecie.

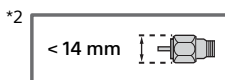
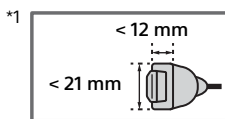

*3 Urządzenia monofoniczne należy podłączać do złącza audio L (MONO).

*4 Obsługuje wyłącznie 3-biegunowe miniaturowe wtyczki stereo typu minijack.

*5 Wyłącznie w przypadku niektórych regionów/krajów/modeli telewizora.

Montaż telewizora na ścianie

Używanie dołączonego do zestawu uchwyty ściennego (Tylko KD-75XD9405, KD-65/55XD9305)

Do klientów

Do zamontowania tego produktu wymagane jest odpowiednie doświadczenie. Należy powierzać montaż przedstawicielom firmy Sony lub licencjonowanym wykonawcom i zwracać szczególną uwagę na bezpieczeństwo podczas montażu. Firma Sony nie ponosi żadnej odpowiedzialności za uszkodzenia lub obrażenia spowodowane nieprawidłową obsługą lub instalacją albo instalacją produktu innego niż wskazany. Powyższe nie wpływa na prawa ustawowe użytkownika (jeśli takie posiada).

Do przedstawicieli firmy Sony i licencjonowanych wykonawców

Do zamontowania tego produktu wymagane jest odpowiednie doświadczenie. W celu bezpiecznego wykonania prac należy dokładnie zapoznać się z tą instrukcją obsługi. Firma Sony nie ponosi żadnej odpowiedzialności za uszkodzenia lub obrażenia spowodowane nieprawidłową obsługą lub instalacją.

Uwaga

- Patrz strona 3 (Informacje dotyczące bezpieczeństwa) i strona 7 (Środki ostrożności) w części UCHWYT ŚCIENNY przed wykonaniem montażu uchwyty ścienny.
- Podczas ponownego montażu podstawy wkręć śruby (wykręcone poprzednio) do oryginalnych otworów z tyłu telewizora.
- Upewnij się, że ściana jest odpowiednich rozmiarów dla telewizora oraz jest w stanie unieść ciężar przynajmniej czterokrotnie większy od ciężaru telewizora. Patrz strona 25-27 (Dane techniczne) odnośnie do wagi telewizora.



Instrukcję montażu uchwyty ściennego dla telewizora zawiera dołączona do zestawu Instrukcja instalacji uchwyty ściennego.

Używanie opcjonalnego uchwyty ściennego

W tej instrukcji obsługi telewizora pokazano wyłącznie kroki dotyczące przygotowania telewizora do montażu na ścianie.

Do klientów:

Ze względu na ochronę produktu i zapewnienie bezpieczeństwa firma Sony zaleca, aby montaż tego telewizora był wykonywany przez przedstawicieli firmy Sony lub licencjonowanych wykonawców. Nie próbować wykonywać montażu samodzielnie.

Do przedstawicieli firmy Sony i licencjonowanych wykonawców:

Zwracać uwagę na bezpieczeństwo podczas montażu, konserwacji okresowej i sprawdzania tego produktu.

Do zamontowania tego produktu wymagane jest odpowiednie doświadczenie, szczególnie w celu oceny, czy ściana jest odpowiednio wytrzymała, aby unieść ciężar telewizora. Należy powierzać montaż tego produktu na ścianie przedstawicielom firmy Sony lub licencjonowanym wykonawcom i zwracać uwagę na bezpieczeństwo podczas montażu. Firma Sony nie ponosi żadnej odpowiedzialności za uszkodzenia lub obrażenia spowodowane nieprawidłową obsługą lub montażem.

Za pomocą uchwyty ściennego SU-WL450 (nie należy do wyposażenia) (KD-65/55XD9305, KD-65/55XD85xx, FW-65/55XD85xx) telewizor można zamontować na ścianie.

Podczas montażu uchwyty ściennego korzystać również z instrukcji obsługi i instrukcji montażu dostarczonych z uchwytem ściennym.

Uwaga

- Przechowywać wykręcone śruby w bezpiecznym miejscu, z dala od dzieci.



Instrukcje montażu uchwyty ściennego dla telewizora:

www.sony.eu/tv/wall-mount-bracket-manual

Tylko KD-65/55XD9305

1 Zdejmij osłonę podstawy i osłony złączy.

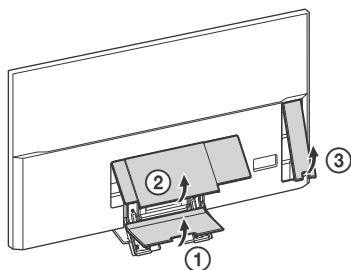

2 Odkręć śruby z tylnego panelu telewizora.

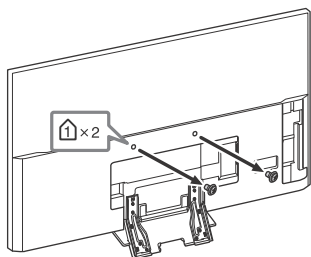

3 Przymocuj uchwyt ścienny (dostarczony z telewizorem) z tyłu telewizora (aby ustawić go równoległe do ściany).

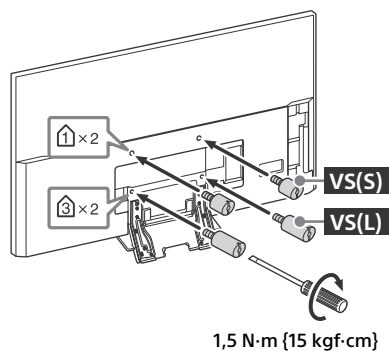

Uwaga

- W przypadku stosowania wkrętarki ustaw moment wkręcania na ok. 1,5 N·m {15 kgf·cm}.
- Upewnij się, że uchwyt ścienny został solidnie przymocowany do telewizora. Użycie innych narzędzi może spowodować przykręcenie uchwyty ściennego ze zbyt dużym momentem wkręcania, powodując uszkodzenie telewizora.

PL

Tylko KD-65/55XD85xx, FW-65/55XD85xx

Odkręć śruby z tylnego panelu telewizora.

KD-65XD85xx, FW-65XD85xx

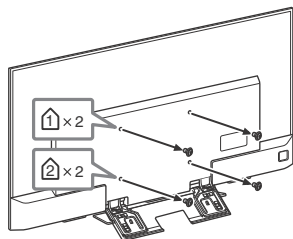

KD-55XD85xx, FW-55XD85xx

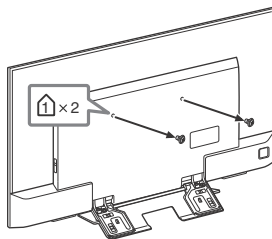

Tylko KD-75XD9405, KD-75XD85xx, FW-75XD85xx

Telewizor można zamontować na uchwycie ściennym (brak w zestawie) po wyjęciu z opakowania.

Przed podłączeniem przewodów należy przygotować telewizor do zamontowania uchwytu ściennego.

Ze względu na bezpieczeństwo produktu oraz użytkownika firma Sony zaleca, aby montaż telewizora na ścianie był wykonywany przez wykwalifikowanych monterów. Nie próbować wykonywać montażu samodzielnie.

- Postępować zgodnie z instrukcjami dostarczonymi z uchwytem ściennym dla danego modelu. Do zamontowania tego telewizora wymagane jest odpowiednie doświadczenie, szczególnie w celu oceny, czy ściana jest odpowiednio wytrzymała, aby unieść ciężar telewizora.
- Nieużywane śruby i podstawę należy przechowywać w bezpiecznym miejscu z przeznaczeniem do zamontowania w przyszłości. Śruby należy przechowywać poza zasięgiem dzieci.

Tylko KD-75XD9405

- 1 Zdejmij osłonę podstawy i osłony złączy.

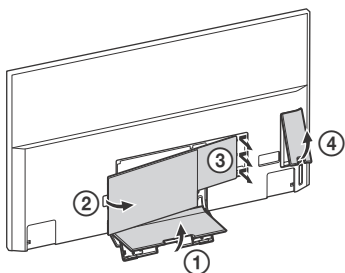

- 2 Odkręć śruby z tylnego panelu telewizora.

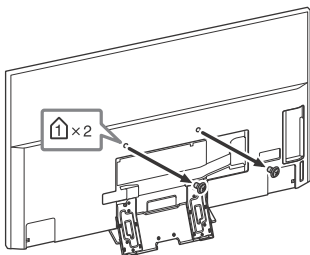

- 3** Przymocuj uchwyt ścienny (dostarczony z telewizorem) z tyłu telewizora (aby ustawić go równoległe do ściany).

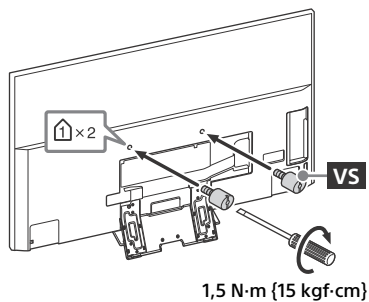

Uwaga

- W przypadku stosowania wkrętarki ustaw moment wkręcania na ok. 1,5 N·m {15 kgf·cm}.
- Upewnij się, że uchwyt ścienny został solidnie przymocowany do telewizora.
Użycie innych narzędzi może spowodować przykręcenie uchwytu ściennego ze zbyt dużym momentem wkręcania, powodując uszkodzenie telewizora.

- 4** Odłącz podstawę od telewizora.

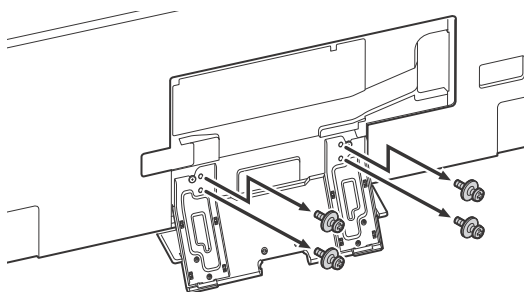

- 5** Przymocuj uchwyt ścienny (nie należy do wyposażenia) za pomocą śrub (nie należą do wyposażenia).

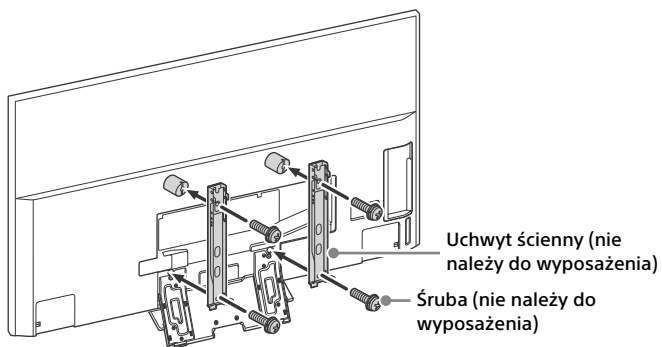

Uwaga

- W przypadku stosowania wkrętarki ustaw moment wkręcania na ok. 1,5 N·m {15 kgf·cm}.

Tylko KD-75XD85xx, FW-75XD85xx

1 Zdejmij osłonę podstawy.

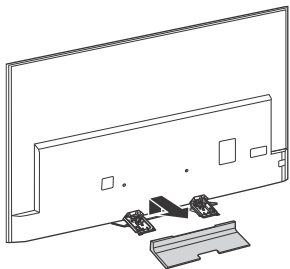

2 Odkręć śruby z tylnego panelu telewizora.

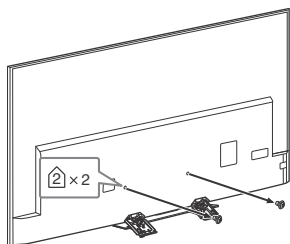

3 Odłącz podstawę od telewizora.

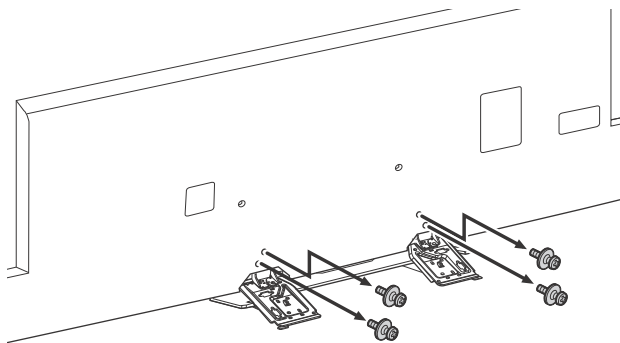

PL

- 4** Przymocuj uchwyt ścienny (nie należy do wyposażenia) za pomocą śrub (nie należą do wyposażenia).

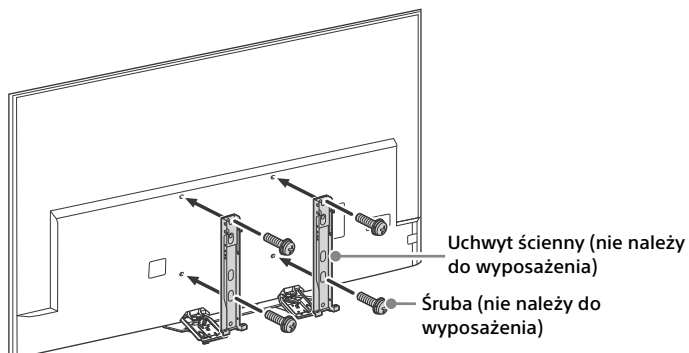

Uwaga

- W przypadku stosowania wkrętarki ustaw moment wkręcania na ok. 1,5 N·m {15 kgf·cm}.

Rozwiązywanie problemów

Aby zapewnić aktualność oprogramowania telewizora, należy pobrać informacje o najnowszym oprogramowaniu za pomocą cyfrowego systemu nadawczego lub Internetu i zaktualizować oprogramowanie. Aby rozpocząć aktualizację oprogramowania, wybierz opcję [Aktualizuj teraz]. Podczas aktualizacji oprogramowania dioda podświetlenia LED miga na białą. Podczas aktualizacji oprogramowania nie wolno odłączać telewizora od źródła zasilania. Podczas aktualizacji oprogramowania zostanie wyświetlony następujący ekran [Updating...] (Aktualizacja...).

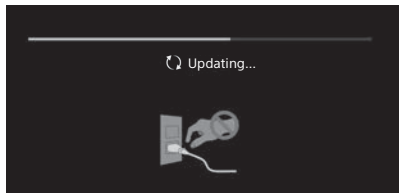

Odłączenie od zasilania przed ukończeniem aktualizacji może spowodować uszkodzenie oprogramowania. Aktualizacja może potrwać do 30 minut. Jeśli nie chcesz aktualizować oprogramowania automatycznie, naciśnij przycisk **HOME** i wybierz pozycję [Pomoc] → [Aktualizacja oprogramowania systemowego] → [Automat. pobieranie program.] → [Wył.].

Po podłączeniu telewizora przez pewien czas może się on nie dać włączyć, nawet po naciśnięciu przycisku zasilania na pilocie albo na telewizorze, ponieważ wymagany jest pewien czas na inicjalizację systemu. Należy odczekać jedną minutę, następnie spróbować włączyć telewizor ponownie.

W przypadku włączenia poprzez naciśnięcie przycisku zasilania na pilocie lub telewizorze zaświecenie się diody LED podświetlenia oraz zadziałanie pilota mogą wystąpić z pewnym opóźnieniem.

Jeśli wskaźnik LED miga na czerwono, policz liczbę mignięć (odstęp czasu wynosi trzy sekundy).

Gdy dioda LED podświetlenia miga na czerwono, zresetować telewizor, odłączając przewód zasilania telewizora na dwie minuty, a następnie ponownie włączyć telewizor. Jeśli problem się utrzymuje, skontaktować z przedstawicielem lub punktem serwisowym firmy Sony, podając liczbę mignięć diody podświetlenia LED na czerwono (odstęp wynosi trzy sekundy). Odłączyć przewód zasilający i poinformować lokalnego dystrybutora lub centrum serwisowe firmy Sony.

Jeśli wskaźnik LED nie miga, sprawdź elementy wymienione w poniższej tabeli.

Patrz również sekcja Rozwiązywanie problemów w Przewodniku pomocniczym lub samodzielnie sprawdź stan, wybierając pozycję [Pomoc] → [Automatyczna diagnostyka]. Jeśli problem się utrzymuje, należy zlecić wykonanie naprawy telewizora wykwalifikowanemu personelowi serwisowemu.

Problemy i rozwiązania

Brak obrazu (ekran jest ciemny), brak dźwięku.

- Sprawdź podłączenie anteny/kabla.
- Podłącz telewizor do zasilania i naciśnij przycisk  na telewizorze lub pilocie.

Niektórych programów nie można dostroić.

- Sprawdź podłączenie anteny/kabla.
- Kabel odbiornika satelitarnego może być zwarty lub występuje problem z połączeniem kabla. Sprawdzić kabel i połączenie, wyłączyć odbiornik TV przy użyciu wyłącznika/wyłącznika zasilania, a następnie wyłączyć go ponownie.
- Wprowadzona częstotliwość jest poza zakresem. Należy skontaktować się z operatorem telewizji satelitarnej.

Nie znaleziono żadnych usług telewizji kablowej (programów).

- Sprawdź podłączenie kabla lub konfigurację strojenia.
- Zmień opcję [Kablowa] na [Naziemna] i spróbuj ponownie wykonać funkcję [Automatyczne strojenie cyfrowe].

Pilot nie działa.

- Wymień baterie.

Nie pamiętasz hasła funkcji [Blokada rodzicielska].

- Wprowadź 9999 jako kod PIN. Zaktualizować PIN wybierając [Ustawienia] → [Blokada rodzicielska] → [Zmień kod PIN].

Otoczenie telewizora może się nagrzać.

- Jeśli telewizor jest używany przez dłuższy czas, jego otoczenie może się nagrzać. Należy uważać na dotykaniu tych miejsc ręką, gdyż mogą być gorące.

Zamrożony obraz lub dźwięk, pusty ekran, telewizor nie odpowiada na naciskanie przycisków na telewizorze lub pilocie.

- Należy wykonać prosty reset, odłączając przewód telewizora od zasilania na dwie minuty, a następnie podłączając go z powrotem.

Nie można znaleźć przycisków , CH+/-, , +/-, i TV na telewizorze.

- Patrz poniższa ilustracja odnośnie do lokalizacji przycisków na telewizorze.

Tylko KD-75XD9405, KD-65/55XD9305

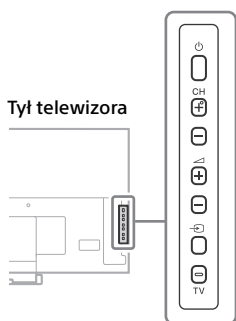

Z wyjątkiem KD-75XD9405, KD-65/55XD9305

Tył telewizora

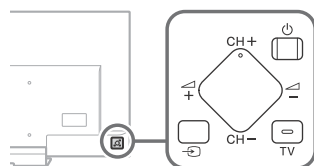

Dioda podświetlenia LED jest włączona.

- Jeśli nie chcesz, aby dioda podświetlenia LED była włączona, możesz ją wyłączyć. Naciśnij **HOME**, następnie wybierz [Ustawienia] → [Dioda podświetlenia LED] → [Wył.].

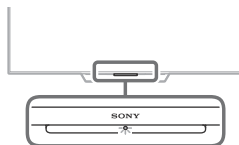

Brak możliwości połączenia z routerem bezprzewodowym poprzez WPS (Wi-Fi Protected Setup).

- W przypadku stosowania zabezpieczenia WEP wybierz [Podstawowy] → [Wi-Fi] → [Połącz — lista wyszukiwania]. Następnie wybierz nazwę sieci (SSID), z którą chcesz się połączyć.

Nie można znaleźć żądanej nazwy sieci w ustawieniach sieci.

- Wybierz [[Wprowadzanie ręczne]] i naciśnij  aby wprowadzić nazwę sieci.

Dane techniczne

System

System panelu

Panel z wyświetlaczem ciekłokrystalicznym (LCD),
Podświetlenie LED

System TV

W zależności od kraju / wybranego regionu /
modelu telewizora

Analogowy: B/G, D/K, L, I

Cyfrowy: DVB-T/DVB-C
DVB-T2*

Satelita*: DVB-S/DVB-S2

System kodowania kolorów

Analogowy: PAL, SECAM, NTSC3.58 (tylko video),
NTSC4.43 (tylko video)

Cyfrowy: patrz Przewodnik pomocniczy.

Zakres kanałów

W zależności od kraju / wybranego regionu /
modelu telewizora

Analogowy: UHF/VHF/kablowe

Cyfrowy: UHF/VHF/kablowe

Satelita*: częstotliwość 950-2 150 MHz

Wyjście dźwięku

KD-75XD9405, KD-75XD85xx, KD-65/55XD9305:

7,5 W + 7,5 W + 7,5 W + 7,5 W

KD-65/55XD85xx: 10 W + 10 W

Technologia bezprzewodowa

Protokół IEEE802.11ac/a/b/g/n

(Protokół IEEE802.11ac może nie być dostępny w
niektórych krajach/regionach).

Bluetooth ver. 4.1

* Nie wszystkie modele telewizorów są wyposażone w
technologię DVB-T2 lub DVB-S/S2, lub też terminal
anten satelitarnej.

Gniazda wejściowe/Wyjściowe

Antena/kabel

75-omowa antena zewnętrzna VHF/UHF

Antena satelitarna

Żeńskie złącze typu F, IEC169-24, 75 omowa.

DISeqC1.0, LNB 13 V/18 V i sygnał 22 kHz, Dystr. za
pomocą poj. kabla EN50494.

AV1

21-wtykowe złącze SCART (standard CENELEC), w
tym wejście audio/wideo, wejście RGB, wyjście
audio/wideo TV.

COMPONENT IN

YPbPr (wideo komponentowe): 1080p (50, 60 Hz),
1080i (50, 60 Hz), 720p (50, 60 Hz), 576p, 576i,
480p, 480i

Wejście audio (gniazda foniczne)

AV2

Wejście wideo (wspólny bolec foniczny z
wejściem Y)

HDMI IN 1, 2, 3, 4 (obsługuje rozdzielczość 4K,
Zgodność z HDCP 2.2)

Wideo (2D):

4096 × 2160p (50, 60 Hz)*, 4096 × 2160p

(24 Hz)*, 3840 × 2160p (50, 60 Hz),

3840 × 2160p (24, 25, 30 Hz), 1080p (30, 50,

60 Hz), 1080/24p, 1080i (50, 60 Hz), 720p (30,
50, 60 Hz), 720/24p, 576p, 576i, 480p, 480i,

Formaty komputerowe

* Rozdzielczość 3840 × 2160p jest wyświetlana w
przypadku wejścia sygnału 4096 × 2160p

Wideo (3D) (Tylko zgodne modele z funkcją 3D):

Kompresja ramek: 1080p (30 Hz), 1080/24p,

1080i (50, 60 Hz), 720p (30, 50, 60 Hz), 720/24p

Obok siebie: 1080p (50, 60 Hz), 1080/24p,

1080i (50, 60 Hz), 720p (50, 60 Hz)

Nad i pod: 1080p (30, 50, 60 Hz), 1080/24p,

1080i (50, 60 Hz), 720p (50, 60 Hz)

Dźwięk: 5,1 kanałów, liniowe PCM: 32, 44,1, 48,

88,2, 96, 176,4 i 192 kHz, 16, 20 i 24 bity, Dolby

Digital i DTS

ARC (Audio Return Channel) (tylko HDMI IN 4)

DIGITAL AUDIO OUT (OPTICAL)

Cyfrowe gniazdo optyczne (dwukanałowe liniowe
PCM, Dolby Digital, DTS)

AUDIO OUT (mini jack stereo)

Sluchawki, wyjście audio, głośnik niskotonowy

Port urządzeń USB (SS) 3 (HDD REC)*1

Port urządzeń USB (SS) 3 - port USB HDD do
obsługi funkcji nagrywania)

Porty USB 1 i 2 obsługują standard High Speed
USB (USB2.0).

Port USB 3 obsługuje standard Super Speed USB
(USB3.0).



Gniazdo CAM (Modułu Warunkowego Dostępu)



LAN

Gniazdo 10BASE-T/100BASE-TX (Prędkość

połączenia zależy od parametrów sieci. Nie
gwarantuje się prędkości i jakości transmisji przez
gniazdo 10BASE-T/100BASE-TX tego odbiornika
TV.)

DC IN 24 V (Tylko KD-65/55XD9305),

DC IN 19.5 V (Tylko KD-55XD85xx)

Wejście zasilacza sieciowego

Inne

Wyposażenie dodatkowe

Uchwyt ścienny: SU-WL450

(Tylko KD-65/55XD9305, KD-65/55XD85xx)

Bezprzewodowy subwoofer: SWF-BR100

Aktywne okulary 3D: TDG-BT500A
(Tylko KD-75XD9405, KD-65/55XD9305)



Temperatura robocza
0°C – 40°C

Wilgotność robocza
10% – 80% wilgotności względnej (bez
kondensacji)

Moc, karta produktu i inne

Wymagania dotyczące zasilania
z wyjątkiem modeli wyposażonych w zasilacz
sieciowy
220 V – 240 V prądu zmiennego (AC), 50 Hz
wyłącznie modele wyposażone w zasilacz
sieciowy
24 V DC z zasilaczem sieciowym
(KD-65/55XD9305)
19,5 V DC z zasilaczem sieciowym (KD-55XD85xx /
FW-55XD85xx)
Parametry: Wejście 220 V - 240 V prądu
zmiennego (AC), 50 Hz

Klasa efektywności energetycznej
KD-75XD9405: A
KD-75XD85xx / FW-75XD85xx: A+
KD-65XD9305: B
KD-65XD85xx / FW-65XD85xx: A+
KD-55XD9305: B
KD-55XD85xx / FW-55XD85xx: A

Wielkość ekranu (mierzona po przekątnej) (Ok.)
KD-75XD9405: 189,3 cm / 75 cali
KD-75XD85xx / FW-75XD85xx: 189,3 cm / 75 cali
KD-65XD9305: 163,9 cm / 65 cali
KD-65XD85xx / FW-65XD85xx: 163,9 cm / 65 cali
KD-55XD9305: 138,8 cm / 55 cali
KD-55XD85xx / FW-55XD85xx: 138,8 cm / 55 cali

Pobór mocy

w trybie [Standardowy]

KD-75XD9405: 202 W
KD-75XD85xx / FW-75XD85xx: 147 W
KD-65XD9305: 167 W
KD-65XD85xx / FW-65XD85xx: 119 W
KD-55XD9305: 134 W
KD-55XD85xx / FW-55XD85xx: 103 W

w trybie [Żywy]

KD-75XD9405: 352 W
KD-75XD85xx / FW-75XD85xx: 262 W
KD-65XD9305: 225 W
KD-65XD85xx / FW-65XD85xx: 214 W
KD-55XD9305: 217 W
KD-55XD85xx / FW-55XD85xx: 157 W

Przeciętne roczne zużycie energii*2

KD-75XD9405: 280 kWh
KD-75XD85xx / FW-75XD85xx: 204 kWh
KD-65XD9305: 232 kWh
KD-65XD85xx / FW-65XD85xx: 165 kWh
KD-55XD9305: 186 kWh
KD-55XD85xx / FW-55XD85xx: 143 kWh

Pobór mocy w stanie czuwania*3x4

0,50 W (27 W w trybie aktualizacji
oprogramowania lub elektronicznego
przewodnika po programach)

Rozdzielczość ekranu

3 840 punktów (w poziomie) × 2 160 linii
(w pionie)

Wartości znamionowe wyjścia

USB 1/2: maks. 5 V, $\overline{---}$, 500 mA
USB 3: maks. 5 V, $\overline{---}$, 900 mA

Wymiary (Ok.) (szer. × wys. × gł.)

z podstawą

KD-75XD9405: 167,2 × 101,7 × 32,7 cm
KD-75XD85xx: 167,7 × 102,6 × 28,6 cm
KD-65XD9305: 145,8 × 89,1 × 27,5 cm
KD-65XD85xx: 145,4 × 89,4 × 27,9 cm
KD-55XD9305: 123,9 × 76,9 × 26,1 cm
KD-55XD85xx: 123,1 × 77,0 × 26,3 cm

bez podstawy

KD-75XD9405: 167,2 × 96,0 × 5,2 cm
KD-75XD85xx: 167,7 × 96,9 × 4,9 cm
KD-65XD9305: 145,8 × 83,9 × 3,6 cm
KD-65XD85xx: 145,4 × 84,2 × 4,4 cm
KD-55XD9305: 123,9 × 71,7 × 3,6 cm
KD-55XD85xx: 123,1 × 71,7 × 4,4 cm

Waga (Ok.)

z podstawą

KD-75XD9405: 43,2 kg
KD-75XD85xx: 38,7 kg
KD-65XD9305: 32,1 kg
KD-65XD85xx: 23,9 kg
KD-55XD9305: 24,9 kg
KD-55XD85xx: 18,6 kg

bez podstawy

KD-75XD9405: 38,7 kg
KD-75XD85xx: 33,4 kg
KD-65XD9305: 28,9 kg
KD-65XD85xx: 20,3 kg
KD-55XD9305: 22,0 kg
KD-55XD85xx: 15,1 kg

*1 Wyłącznie w przypadku niektórych regionów/
krajów/modeli telewizora.

*2 Zużycie energii rocznie, w oparciu o wyliczenie
zużycia energii dla telewizora pracującego 4 godziny
dziennie przez 365 dni w roku. Rzeczywiste zużycie
energii zależy od sposobu korzystania z telewizora.

- *3 Podany pobór mocy w trybie czuwania jest osiągnięty po zakończeniu wykonywania przez odbiornik TV wymaganych procesów wewnętrznych.
- *4 Pobór mocy w trybie czuwania wzrośnie przy połączeniu telewizora z siecią.

Uwaga

- Nie wyjmuj atrapy karty z gniazda CAM (Modułu Warunkowego Dostępu) telewizora w innym celu niż włożenie do gniazda CAM karty inteligentnej.
- Dostępność akcesoriów opcjonalnych zależy od kraju, regionu, modelu telewizora i stanu magazynowego.
- Projekt i dane techniczne mogą zostać zmienione bez powiadomienia.

Informacje dotyczące funkcji Telewizji Cyfrowej

- Wszystkie funkcje dotyczące Telewizji Cyfrowej (**DVB**) dostępne są tylko w krajach lub na obszarach, gdzie nadawane są sygnały cyfrowej telewizji naziemnej DVB-T/DVB-T2 (MPEG-2 i H.264/MPEG-4 AVC) lub w miejscach, w których istnieje dostęp do kompatybilnych z urządzeniem sygnałów kablowych DVB-C (MPEG-2 i H.264/MPEG-4 AVC). Prosimy skontaktować się z lokalnym sprzedawcą, aby ustalić, czy w miejscu Państwa zamieszkania można odbierać sygnały DVB-T/DVB-T2 lub zwrócić się do dostawcy usług kablowych o informacje, czy oferowane przez niego usługi DVB-C będą dostępne w zakupionym odbiorniku TV.
- Państwa dostawca usług kablowych może doliczyć dodatkową opłatę za swoje usługi lub poprosić o podpisanie stosownej umowy.
- Zakupiony model telewizora jest dostosowany do odbioru sygnałów telewizji naziemnej DVB-T/DVB-T2 oraz kablowej DVB-C, nie można jednak zagwarantować jego kompatybilności z tworzonymi w przyszłości programami w formacie DVB-T/DVB-T2 lub DVB-C.
- W niektórych krajach lub regionach pewne funkcje Telewizji Cyfrowej lub kablowej DVB-C mogą być niedostępne.

Informacje dot. znaków towarowych

- HDMI, logo HDMI i nazwa HDMI High-Definition Multimedia Interface to znaki towarowe lub zarejestrowane znaki towarowe HDMI Licensing LLC na terenie Stanów Zjednoczonych i innych krajów.

- Wyprodukowano na licencji Dolby Laboratories. Dolby, Dolby Audio i symbol z podwójnym D są znakami towarowymi firmy Dolby Laboratories.
- „BRAVIA” i BRAVIA są znakami towarowymi Sony Corporation.
- Gracenote, Gracenote eyeQ, Gracenote VideoID, Gracenote Video Explore, logo i logotyp Gracenote oraz logo „Powered by Gracenote” są znakami towarowymi lub zarejestrowanymi znakami towarowymi Gracenote w USA oraz innych krajach.
- Opera® Devices SDK from Opera Software ASA. Copyright 1995-2015 Opera Software ASA. All rights reserved.
- Wi-Fi, Wi-Fi Direct, Miracast, Wi-Fi Protected Setup i logo Wi-Fi CERTIFIED to znaki towarowe lub zarejestrowane znaki towarowe Wi-Fi Alliance.
- W kwestii informacji na temat patentów DTS należy skorzystać z witryny <http://patents.dts.com>. Produkowane na licencji DTS, Inc. DTS, symbol oraz DTS i symbol łącznie są zarejestrowanymi znakami towarowymi, a DTS Digital Surround jest znakiem towarowym DTS, Inc. © DTS, Inc. Wszelkie prawa zastrzeżone.
- Designed with UEI Technology™ Under License from Universal Electronics Inc. Portions © UEI 2000 – 2014
- Słowo i logo Bluetooth® są zarejestrowanymi znakami towarowymi Bluetooth SIG, Inc. i wszelkie użycie tych znaków przez Sony Corporation odbywa się na mocy licencji. Pozostałe znaki i nazwy towarowe należą do odpowiednich właścicieli.
- DiSEqC™ jest znakiem towarowym firmy EUTELSAT. Telewizor obsługuje funkcję DiSEqC1.0. Dany telewizor nie jest przeznaczony do sterowania antenami z napędem.
- TUXERA jest zastrzeżonym znakiem towarowym firmy Tuxera Inc. w USA i innych krajach.
- Logo USB-IF SuperSpeed USB Trident stanowi zastrzeżony znak towarowy USB Implementers Forum, Inc. 

Obsah

DŮLEŽITÁ POZNÁMKA	2
Bezpečnostní informace	3
Upozornění	7
Součásti a ovládací prvky	9
Ovládací prvky a kontrolky	9
Používání dálkového ovládání	10
Popis součástí dálkového ovládání	10
Schéma zapojení	12
Montáž televizoru na zeď	15
Používání dodaného nástěnného držáku (Pouze modely KD-75XD9405, KD-65/55XD9305)	15
Používání volitelného nástěnného držáku	16
Pouze modely KD-75XD9405, KD-75XD85xx, FW-75XD85xx	19
Řešení problémů	23
Problémy a řešení	23
Specifikace	24

Úvod

Děkujeme vám, že jste si vybrali tento výrobek Sony. Před zapnutím televizoru si prosím pozorně přečtěte tento návod a uschovejte jej pro budoucí potřebu.

Poznámka

- Před zapnutím televizoru si přečtěte „Bezpečnostní informace“ (strana 3).
- Obrázky a ilustrace v Průvodci nastavením a v tomto návodu slouží jen pro vaši referenci a mohou se lišit od skutečného vzhledu produktu.
- Symbol „xx“, který se objevuje v názvu modelu, odpovídá číslu popisující design, barvu nebo systém TV.

Umístění Průvodce nastavením

Průvodce nastavením se nachází na horní straně měkké podložky uvnitř krabice od televizoru.

Uživatelská příručka

Uživatelská příručka vysvětluje, jak používat funkce televizoru. Chcete-li zobrazit Uživatelskou příručku na televizoru, stisknete tlačítko **HELP** na dálkovém ovladači a zvolíte [Uživatelská příručka].

Umístění identifikačního štítku

Štítky s číslem modelu, datem výroby (rokem/měsícem) a specifikací zdroje napájení se nacházejí na zadní části televizoru nebo na obalu.

Pro modely s dodaným síťovým adaptérem: Štítky s číslem modelu a sériovým číslem síťového adaptéru se nacházejí na spodní straně síťového adaptéru.

VAROVÁNÍ

Z DŮVODU ZAMEZENÍ

RIZIKA POŽÁRU

UCHOVÁVEJTE TENTO

PRODUKT VŽDY Z DOSAHU

SVÍČEK NEBO JINÝCH ZDROJŮ

OTEVŘENÉHO OHNĚ.



DŮLEŽITÁ POZNÁMKA

Tento výrobek byl vyroben buď přímo nebo v zastoupení společností Sony Corporation, 1-7-1 Konan Minato-ku Tokyo, 108-0075 Japonsko. Žádosti týkající se technických požadavků na výrobky danými směrnici Evropské unie je třeba adresovat na zplnomocněného zástupce, kterým je Sony Belgium, bijkantoor van Sony Europe Limited, Da Vincilaan 7-D1, 1935 Zaventem, Belgie. Pro záležitosti servisu a záručních podmínek se obraťte na adresy uvedené v servisních a záručních dokumentech.

Poznámka k bezdrátovému signálu



Sony Corporation tímto prohlašuje, že tento výrobek je ve shodě se základními požadavky a dalšími příslušnými ustanoveními směrnice 1999/5/ES.

Podrobnosti lze získat na následující URL:

<http://www.compliance.sony.de/>

Upozornění pro zákazníky: následující informace se vztahují pouze na přístroje prodávané v zemích podléhajících směrnici EU.

Bezdrátový televizní systém může být provozován v následujících zemích:

AT, BE, HR, CY, CZ, DK, EE, FI, FR, DE, GR, HU, IE, IT, LV, LT, LU, MT, NL, PL, PT, SK, SI, ES, SE, GB, IS, LI, NO, CH, BG, RO, TR, AL, BA, MK, MD, RS, ME, Kosovo

Toto vybavení může být použito v ostatních neevropských zemích.

Bezpečnostní informace

UPOZORNĚNÍ

Baterie nesmí být vystaveny přílišnému horku, například slunečnímu světlu, ohni a podobně.

Televizor nikdy neumísťujte na nestabilní místo. Televizor by mohl spadnout a způsobit vážné poranění či zabití osob. Mnoha zraněním, zejména dětí, lze předejít dodržáním jednoduchých opatření, např.:

- Používejte pouze skříňky a podstavce doporučené výrobcem televizoru.
- Používejte pouze nábytek, který zajistí bezpečnou oporu televizoru.
- Zajistěte, aby televizor nepřesahoval přes okraj nosného nábytku.
- Neumisťujte televizor na vysoký nábytek (například skříň nebo knihovnu) bez ukotvení nábytku a televizoru k vhodné opoře.
- Neumisťujte televizor na textilie nebo jiné materiály, které mohou být umístěny mezi televizorem a nábytkem.
- Vysvětlete dětem nebezpečí lezení na nábytek za účelem dosáhnutí na televizor set nebo jeho ovládní.

Pokud si stávající televizor ponecháváte a přemisťujete jej, použijte stejná pravidla, jako jsou uvedena výše.

Instalace/Nastavení

Televizor instalujte a používejte podle následujících pokynů, zabráníte tak nebezpečí požáru, úrazu elektrickým proudem nebo poškození anebo zranění.

Instalace

- Televizor musí být instalován v blízkosti snadno přístupné zásuvky.
 - Položte TV na stabilní, vodorovný povrch, aby přístroj nespadal a nedošlo k poranění osob nebo poškození majetku.
 - Televizor nainstalujte na místo, kde za něj nebude možné zatáhnout, zatlačit na něj nebo ho shodit.
 - Montáž TV na stěnu smí provádět pouze kvalifikovaný servisní personál.
 - Z bezpečnostních důvodů důrazně doporučujeme používání příslušenství Sony včetně:
 - Dodaný nástěnný držák (Pouze modely KD-75XD9405, KD-65/55XD9305)
 - Nástěnný držák SU-WL450 (Pouze modely KD-65/55XD9305, KD-65/55XD85xx, FW-65/55XD85xx)
 - Když k TV připevňujete nástěnný držák, použijte šrouby dodané s nástěnným držákem. Dodané šrouby jsou navrženy k použití, jak je vyznačeno na obrázku, měřeno od montážního povrchu nástěnného držáku.
- Průměr a délka šroubů se liší podle modelu nástěnného montážního rámu.
- Použití jiných šroubů může mít za následek vnitřní poškození televizoru nebo způsobit jeho pád apod.

Pouze modely KD-75XD9405

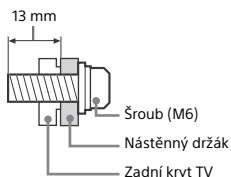

Pouze modely KD-65/55XD9305

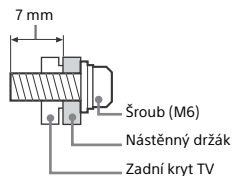

– Bez dodaného nástěnného držáku

Pouze modely KD-75XD9405, KD-65/55XD9305

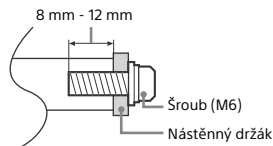

Kromě modelů KD-75XD9405, KD-65/55XD9305

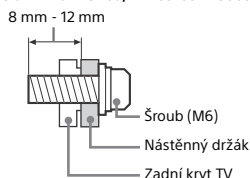

Přeprava

- Před přemístěním televizoru odpojte všechny kabely.
- K přenosu velkého televizoru jsou nutné dvě nebo tři osoby.
- Když přenášíte TV v rukou, držte je, jak je znázorněno níže. Netlačte na LCD panel a rám okolo obrazovky.

Pouze modely KD-75XD9405, KD-65/55XD9305

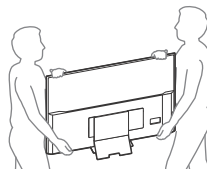

Kromě modelů KD-75XD9405, KD-65/55XD9305

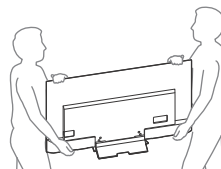

- Při přenášení televizoru dbejte na to, aby do něho nenarazil, nebo nadměrně nevíbroval.
- Jestliže vezete televizor do opravy, nebo ho stěhujete, vždy ho zabalte do originální krabice a obalového materiálu.

Ochrana před převrácením
KD-75XD9405, KD-65/55XD9305

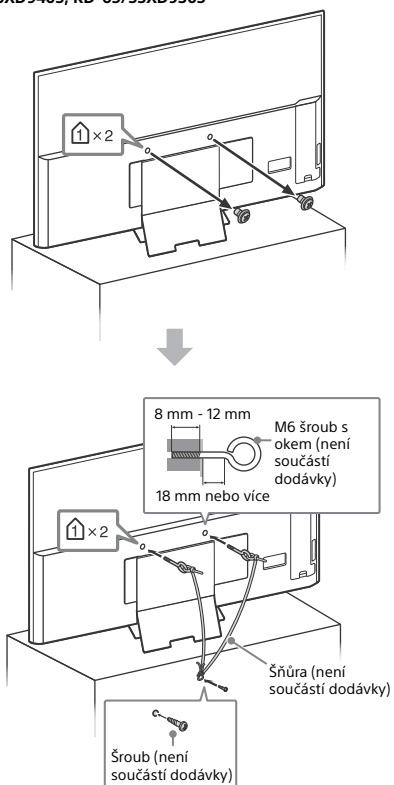

KD-75/65XD85xx

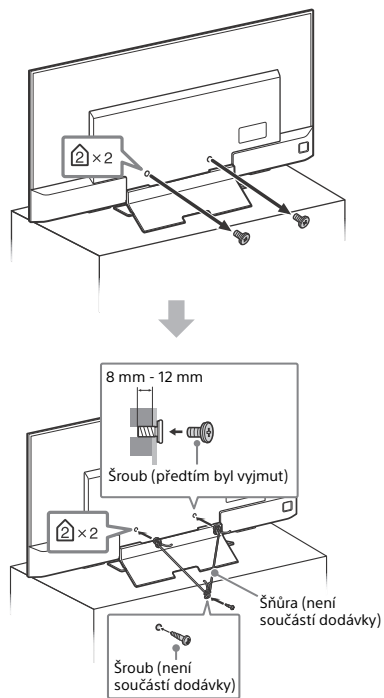

KD-55XD85xx

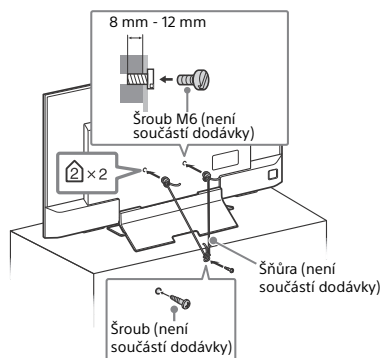

Větrání

- Nikdy nezakrývejte větrací otvory, ani nic nezasunujte do skříň televizoru.
- Okolo televizoru ponechte volný prostor jako na níže uvedeném obrázku.
- Důrazně doporučujeme použití nástěnného montážního rámu Sony, který zajišťuje dostatečnou cirkulaci vzduchu.

Instalace na stěně

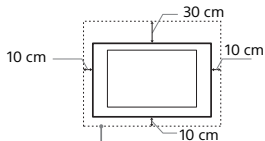

Okolo televizoru ponechte nejméně takto veliký volný prostor.

Instalace se stojanem

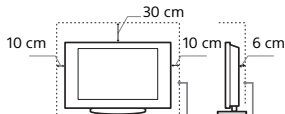

Okolo televizoru ponechte nejméně takto veliký volný prostor.

- K zajištění správného větrání a zabránění usazování nečistot a prachu:
 - Nepokládejte televizor na plochu, neinstalujte ho obráceně, zadní části dopředu nebo z boku.
 - Neumísťujte televizor na polici, kobereček, postel nebo do skříň.
 - Nezakrývejte televizor látkami jako záclonami, ani různými předměty, např. novinami.
 - Neinstalujte televizor tak, jak je uvedeno na obrázku.

Cirkulace vzduchu je zablokována.

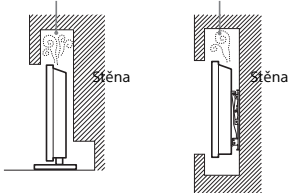

Sítový kabel

Se síťovým kabelem a zástrčkou zacházejte podle následujících pokynů, aby nedošlo k požáru, úrazu elektrickým proudem, poškození anebo zranění.

- Používejte pouze síťové kabely Sony, nikoli kabely jiných dodavatelů.
- Zasuňte zástrčku úplně do síťové zásuvky.
- Televizor používejte pouze v elektrické síti 220 V - 240 V stř.
- Při pokládání kabelů nezapomínejte vytáhnout z bezpečnostních důvodů síťový kabel ze zásuvky a zkontrolujte, zda jste o kabely nezachytili nohama.
- Před prací na televizoru nebo před jeho stěhováním vytáhněte síťový kabel ze zásuvky.
- Síťový kabel musí být instalovaný v dostatečné vzdálenosti od tepelných zdrojů.
- Síťový kabel pravidelně vytáhněte ze zásuvky a vyčistěte ho. Pokud je zástrčka zaprášená a hromadí se na ní vlhkost, může se zhoršit její izolace a způsobit požár.

Poznámka

- Dodávaný síťový kabel nepoužívejte pro žádné jiné zařízení.
- Síťový kabel nesmí být nadměrně stlačený, ohnutý nebo zkroucený. Mohlo by dojít k poškození izolace nebo vodičů.
- Síťový kabel žádným způsobem neupravujte.
- Na síťový kabel nestavte nic těžkého.
- Při odpojování síťového kabelu ze zásuvky netahejte za síťový kabel.
- K jedné přírodní zásuvce nepřipojujte příliš mnoho spotřebičů.
- Nepoužívejte uvolněné elektrické zásuvky.

POZNÁMKA K SÍŤOVÉMU ADAPTÉRU (pouze modely s dodaným síťovým adaptérem)

Upozornění

Abyste omezili nebezpečí požáru nebo úrazu elektrickým proudem, nevystavujte tento přístroj dešti ani vlhkosti. Abyste zabránili požáru nebo úrazu elektrickým proudem, nestavte na zapojené nádoby naplněné tekutinami, například vázy. Zařízení neumísťujte do uzavřených prostor, například do knihoven a podobně.

- Síťová zásuvka se musí nacházet nedaleko přístroje a musí být snadno přístupná.
- Použijte dodaný napájecí adaptér a napájecí kabel.
- Nepoužívejte jiné napájecí adaptéry. Mohlo by dojít k poruše.
- Zapojte napájecí adaptér do snadno přístupné síťové zásuvky.
- Neobtáčejte napájecí kabel kolem napájecího adaptéru. Mohlo by dojít k přerušení vnitřního vodiče a/nebo k poruše přijímače.



- Nedotýkejte se napájecího adaptéru mokřými rukama.
- Pokud u napájecího adaptéru zaznamenáte neobvyklé jevy, ihned jej odpojte od síťové zásuvky.
- Přístroj není odpojen od zdroje elektrické energie, dokud je připojen k síťové zásuvce, a to ani pokud byl přístroj samotný vypnut.
- Protože se napájecí adaptér při dlouhodobém používání zahřívá, může být na dotek teplý.

Zakázané použití

Neinstalujte, ani nepoužívejte televizor v dále uvedených místech, prostředích, nebo situacích, protože televizor by mohl špatně fungovat, nebo by mohl způsobit požár, úraz elektrickým proudem nebo poškození majetku anebo zranění.

Umístění:

- Venkovní prostor (na přímém slunečním svitu), na mořském břehu, lodi nebo jiném plavidle, v autě, v lékařských zařízeních, nestabilní umístění, v blízkosti vody, na dešti, ve vlhku nebo kouři.
- Je-li televizor umístěn v převlékárně veřejných lázní nebo u horkých pramenů, může dojít k poškození televizoru působením síry ve vzduchu apod.



- Pro co nejlepší kvalitu obrazu nevystavujte obrazovku přímému světlu nebo slunečnímu světlu.
- Nepřemisťujte televizor z chladného místa do tepla. Náhlé změny pokojové teploty by mohly způsobit kondenzaci vlhkosti. Televizor by potom mohl ukazovat nekvalitní obraz a/nebo nekvalitní barvy. Pokud by k tomu došlo, nechte vlhkost zcela odpařit, než televizor spustíte.

Prostředí:

- TV neinstalujte na místa, která jsou: horká, vlhká nebo nadměrně prašná místa; místa, která se může dostat hmyz; tam, kde by mohl být televizor vystaven mechanickým vibracím, v blízkosti horkých předmětů (svíček apod.). Na televizor nesmí nic kapat nebo stříkat, ani na něm nesmí stát předměty naplněné tekutinami, jako např. vázy.
- Neumísťujte televizor do vlhkých nebo prašných prostor nebo do místnosti s mastným kouřem nebo párou (blízko kuchyňských desek nebo zvlhčovačů vzduchu). Mohlo by dojít k požáru, úrazu elektrickým proudem nebo k deformaci.
- Neinstalujte televizor v místech vystavených extrémním teplotám, například na přímém slunečním světle, v blízkosti radiátoru nebo větráku topení. Televizor by se v takovém prostředí mohl přehřát, což by mohlo vést k deformaci a/nebo poruše televizoru.



Situace:

- Televizor nepoužívejte, máte-li vlhké ruce, je-li odstraněna skříň televizoru, nebo s příslušenstvím, které výrobce nedoporučil. Během bouřky s blesky odpojte TV od síťové zásuvky a antény.
- Neinstalujte televizor tak, aby vyčníval do volného prostoru. Mohlo by dojít ke zranění osob nebo k poškození televizoru, kdyby do něj narazil člověk nebo nějaký předmět.

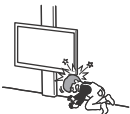

Poškozené díly:

- Na televizor nic neházejte. Sklo na obrazovce se může poškodit a způsobit vážný úraz.
- Jestliže povrch televizoru praskne, nedotýkejte se ho a nejprve vytáhněte kabel ze zásuvky. Jinak by mohlo dojít k úrazu elektrickým proudem.

Když televizor nepoužíváte

- Jestliže televizor nebudete několik dní používat, odpojte ho z bezpečnostních důvodů a kvůli ochraně životního prostředí od sítě.
- Pokud televizor jen vypnete, není odpojený od napájecí sítě; k úplnému odpojení od sítě vytáhněte proto zástrčku ze zásuvky.
- Některé TV jsou vybaveny funkcemi, které ke správnému fungování vyžadují ponechání TV v pohotovostním stavu.

Pro děti

- Nedovolte dětem, aby na televizor lezly.
- Příslušenství malých rozměrů uschovávejte mimo dosah dětí, aby ho nemohly omylem spolknout.

Pokud dojde k následujícímu problému...

Pokud dojde k následujícímu problému, **vypněte** televizor a okamžitě vytáhněte přívodní kabel ze zásuvky. Požádejte svého prodejce nebo servisní středisko Sony o prohlídku televizoru kvalifikovaným servisním technikem.

Když:

- Přívodní kabel je poškozený.
- Síťová zásuvka je uvolněná.
- Televizor je poškozený pádem na zem, nárazem nebo tím, že na něj něco spadlo.
- Otvory skříňe propadl nějaký předmět, nebo se do něj vylila nějaká tekutina.

O teplotě LCD TV

Když LCD TV používáte po delší časové období, může se okolí panelu zahřát. Když se ho dotknete rukou, může být na dotek horký.

NÁSTĚNNÝ DRŽÁK (pouze modely s dodaným nástěnným držákem)

Informace níže popisují správnou manipulaci s nástěnným držákem. Tyto informace si důkladně pročtěte a dbejte na to, abyste nástěnný držák používali správně.

Pro zákazníky:

- Řiďte se následujícími bezpečnostními opatřeními, abyste zabránili vážnému poranění způsobenému požárem, elektrickým proudem, převrácením nebo upuštěním produktu.
- Instalaci světlé oprávněnému dodavateli, během instalace udržujte děti v dostatečné vzdálenosti.
- Přemístování nebo demontáž TV světlé oprávněnému dodavateli.
- Po montáži TV neodstraňujte šrouby apod.
- Jednotlivé části nástěnného držáku žádným způsobem neupravujte.
- Na držák nepřipevňujte jiné vybavení, než je uvedený produkt.
- Nezatěžujte nástěnný držák ničím jiným než TV.
- Neopírejte se o TV ani se na něj nezávěšujte.
- S TV při čištění ani údržbě nemanipulujte přílišnou silou.

Pro prodejce a dodavatele Sony:

Následující instrukce jsou určeny pouze prodejcům a autorizovaným dodavatelům Sony. Pečlivě si přečtěte níže uvedená bezpečnostní opatření a při instalaci, údržbě a kontrole tohoto produktu věnujte zvláštní pozornost bezpečnosti.

- Při manipulaci s TV nebo při jeho montáži držte televizor po stranách. Nezdvíhejte TV za tyč ve tvaru U.

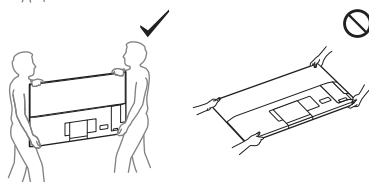
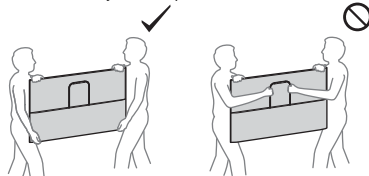

- Při manipulaci s televizorem nebo jeho instalaci nepokládejte přístroj na zem.

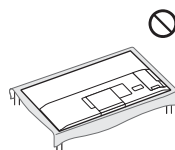

- Neinstalujte nástěnný držák na stěnu tak, aby rohy nebo boky TV přečnívaly přes povrch stěny.



- Neinstalujte TV nad nebo pod klimatizační jednotku.
- Nástěnný držák namontujte pevně ke stěně v souladu s pokyny v dodaném Průvodci instalací nástěnného držáku. Pokud by nějaký šroub povolil nebo vypadl, nástěnný držák by mohl spadnout a způsobit zranění nebo škodu na majetku.
- Dodané šrouby a upevňovací díly se musí použít přesně podle pokynů uvedených v dodaném Průvodci instalací nástěnného držáku. Pokud byste položky nahradili jinými, mohl by televizor spadnout a způsobit zranění osob, případně by mohlo dojít k poškození televizoru.

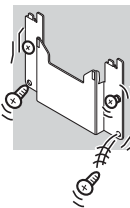

- Držák sestavte přesně podle postupu uvedeného v dodaném Průvodci instalací nástěnného držáku.
- Šrouby pevně utáhněte v příslušné pozici.
- Při instalaci dávejte pozor, abyste TV nevystavili nárazu.
- TV instalujte na kolmou a rovnou stěnu.
- Po správné instalaci TV řádně zajistěte kabely.
- Dbejte na to, aby nedošlo k přiskřípnutí napájecího kabelu nebo spojovacích kabelů, protože by tak mohlo dojít k obnažení vnitřních vodičů, což může vést ke zkratu nebo k úniku elektrického náboje.



Upozornění

Sledování televizoru

- Televizor sledujte za mírného osvětlení, protože sledování televizoru při slabém světle nebo po dlouhou dobu namáhá oči.
- Používáte-li sluchátka, nastavte hlasitost tak, aby zvuk nebyl příliš silný, protože byste si mohli poškodit sluch.

(Pouze modely kompatibilní s 3D)

- Někteří lidé se mohou při sledování 3D obrazu nebo hrani stereoskopických 3D her cítit nepříjemně (napětí v očích, únava nebo nevolnost). Společnost Sony doporučuje všem uživatelům dělat při sledování 3D obrazu nebo hrani stereoskopických 3D her pravidelné přestávky. Délka a frekvence potřebných přestávek je u různých osob odlišná. Musíte zjistit, jaké řešení je nejlepší. Pokud se cítíte nepříjemně, přestaňte sledovat 3D obraz nebo hrát stereoskopické 3D hry, dokud se váš stav nezlepší. Přečtěte si také (i) příručky k ostatním zařízením a médiím, která s tímto televizorem používáte, (ii) naše webová stránky (www.sony.eu/support), kde naleznete nejnovější informace. Zrak malých dětí (obzvláště těch mladších šesti let) se stále vyvíjí. Předtím, než dovolíte malým dětem sledovat 3D obraz nebo hrát stereoskopické 3D hry, poraďte se s lékařem (s pediatrem nebo očním lékařem). Dospělí musí dohlížet na malé děti a zajistit, aby dodržovaly výše uvedené doporučení.
- 3D brýle nebo baterii nepoužívejte, neskládajte ani nenechávejte na místech vystavených vysokým teplotám, např. na přímém slunci nebo v automobilech rozpálených sluncem.

LCD obrazovka

- Když je LCD obrazovka vyrobena vysoce přesnou technologií a 99,99 % nebo více pixelů funguje správně, mohou se trvale objevovat černé nebo jasně světlé body (červené, modré nebo zelené). Je to způsobeno strukturálními vlastnostmi LCD obrazovky a nejedná se o závadu.
- Netlačte na přední filtr, ani po něm neskrábejte, a na horní plochu televizoru nepokládejte žádné předměty. Obraz by pak mohl být nerovnoměrný nebo by se LCD obrazovka mohla poškodit.
- Budete-li televizor používat na chladném místě, může se v obraze zobrazit skvrna, nebo obraz ztmavné. Nejde o poruchu televizoru. Tento jev po zvýšení okolní teploty zmizí.
- Při nepřetřítém zobrazení statických obrazů může dojít ke vzniku „dudů“. Po chvíli by se měl tento stav zlepšit.
- Během provozu televizoru se obrazovka i skříň přístroje zahřívají. Neznamená to ale funkční poruchu televizoru.
- LCD obrazovka obsahuje malé množství tekutých krystalů. Při její likvidaci se řiďte místními nařízeními a předpisy.

Zacházení s povrchem obrazovky/skříňky televizoru a jeho čištění

Před čištěním se ujistěte, že jste televizor odpojili vytažením kabelu ze zásuvky.

Abyste předešli zhoršení stavu materiálu nebo svrchní vrstvy obrazovky, dodržujte následující opatření.

- Prach z povrchu obrazovky/skříňky opatrně stírejte měkkým hadříkem. Nepodaří-li se prach takto odstranit, setřete jej jemným hadříkem mírně navlhčeným slabým roztokem rozředěného čistícího prostředku.
- Nikdy nestříkejte vodu ani mycí prostředky přímo na televizor. Mohla by stéct do spodní části obrazovky nebo vnějších částí, dostat se tak do televizoru a televizor tak poškodit.
- Nikdy nepoužívejte jakýkoli typ drsné houbičky, zásadité/kyselé čistící prostředky, brusné prášky ani těkavá rozpouštědla jako alkohol, benzen nebo insekticidy. Při použití těchto materiálů nebo při delším kontaktu s pryžovými nebo vinylovými materiály může dojít k poškození povrchu obrazovky a materiálu skříňky.
- Nedotýkejte se TV, pokud máte na rukou jakoukoliv chemickou látku, jako je například ruční krém nebo ochranný opalovací krém.
- K zajištění správného větrání doporučujeme pravidelné vysávání větracích otvorů.
- Je-li třeba seřadit uhel televizoru, pohybujte televizorem pomalu tak, aby nespadal nebo nesklouzl ze stojanu.



Volitelné zařízení

- Volitelná zařízení nebo jiná zařízení vysílající elektromagnetické záření nainstalujte příliš blízko televizoru. Jinak by mohlo dojít ke zkreslení obrazu anebo šumu.
- Tento produkt byl testován a shledán vhodným limitům stanoveným direktivou EMC pro použití připojovacích kabelů kratších než 3 metry.

Doporučení pro zásuvku typu „F“

Přesah vnitřního drátu v přípojkce musí být méně než 1,5 mm.

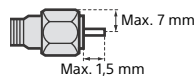

(Referenční ilustrace pro zásuvku typu F)

Bezdrátová funkce jednotky

- Nepoužívejte toto zařízení v blízkosti lékařských přístrojů (kardiostimulátorů apod.), jinak by lékařský přístroj nemusel fungovat správně.
- Když tato jednotka vysílá/přijímá zakódované signály, bude opatrní na neautorizovaný příjem. Za výsledné problémy neneseme zodpovědnost.

Upozornění na manipulaci s dálkovým ovladačem

- Při vkládání baterií dodržte správnou polaritu.
- Nepoužívejte různé typy baterií, ani nemichejte současně staré a nové baterie.
- Baterie likvidujte způsobem, který chrání životní prostředí. V některých oblastech je nutné likvidovat baterie podle předpisů. Informujte se prosím u příslušných úřadů.
- S dálkovým ovladačem zacházejte opatrně. Nepouštějte ho na zem, nešlapejte na něj, ani na něj nestříkejte žádnou tekutinu.
- Neukládejte dálkový ovladač na místo v blízkosti tepelných zdrojů, nebo na místo vystavené působení přímého slunečního svitu, nebo do vlhké místnosti.

NÁSTĚNNÝ DRŽÁK (pouze modely s dodaným nástěnným držákem)

- Pokud bude televizor nainstalovaný na nástěnném držáku po delší dobu, může stěna za televizorem v závislosti na materiálu stěny změnit barvu nebo se v tomto místě může odlepit tapeta.
- Pokud nástěnný držák po jeho montáži na zeď odstraníte, zůstanou po něm otvory po šroubech.
- Nepoužívejte nástěnný držák na místech, kde by byl vystaven mechanickým vibracím.

Likvidace televizoru



Likvidace nepotřebného elektrického a elektronického zařízení (platné v Evropské unii a dalších evropských státech uplatňujících oddělený systém sběru)

Tento symbol umístěný na výrobku nebo jeho balení upozorňuje, že by s výrobkem po ukončení jeho životnosti nemělo být nakládáno jako s běžným odpadem z domácnosti. Je nutné ho odvézt do sběrného místa pro recyklaci elektrického a elektronického zařízení. Zajištěním správné likvidace tohoto výrobku pomůžete zabránit případným negativním dopadům na životní prostředí a lidské zdraví, které by jinak byly způsobeny nevhodnou likvidací výrobku. Recyklováním materiálů, z nichž je vyroben, pomůžete ochránit přírodní zdroje. Podrobnější informace o recyklaci tohoto výrobku zjistíte u příslušného místního obecního úřadu, podniku pro likvidaci domovních odpadů nebo v obchodě, kde jste výrobek zakoupili.



Nakládání s nepotřebnými bateriemi (platí v Evropské unii a dalších evropských státech využívajících systém odděleného sběru)

Tento symbol umístěný na baterii nebo na jejím obalu upozorňuje, že s baterií opatřenou tímto označením by se nemělo nakládat jako s běžným domácím odpadem. Symbol nacházející se na určitých typech baterií může být použit v kombinaci s chemickou značkou. Značky pro rtuť (Hg) nebo olovo (Pb) se použijí, pokud baterie obsahuje více než 0,0005 % rtuti nebo 0,004 % olova. Správným nakládáním s těmito nepotřebnými bateriemi pomůžete zabránit možným negativním dopadům na životní prostředí a lidské zdraví, k nimž by mohlo docházet v případech nevhodného zacházení s vyřazenými bateriemi. Materiálová recyklace pomůže chránit přírodní zdroje. V případě, že výrobek z důvodů bezpečnosti, funkce nebo uchování dat vyžaduje trvalé spojení s vloženou baterií, je třeba, aby takovouto baterii vyjmul z přístroje pouze kvalifikovaný personál. K tomu, aby s baterií bylo správně naloženo, předejte výrobek, který je na konci své životnosti na místo, jenž je určeno ke sběru elektrických a elektronických zařízení za účelem jejich recyklace. Pokud jde o ostatní baterie, prosím, nahlédněte do té části návodu k obsluze, která popisuje bezpečné vyjmutí baterie z výrobku. Nepotřebnou baterii odevzdejte k recyklaci na příslušné sběrné místo. Pro podrobnější informace o recyklaci tohoto výrobku či baterii kontaktujte, prosím, místní obecní úřad, podnik zabezpečující místní odpadové hospodářství nebo prodejnu, kde jste výrobek zakoupili.

Součásti a ovládací prvky

Ovládací prvky a kontrolky

Pouze modely KD-75XD9405,
KD-65/55XD9305

Kromě modelů KD-75XD9405,
Kd-65/55XD9305

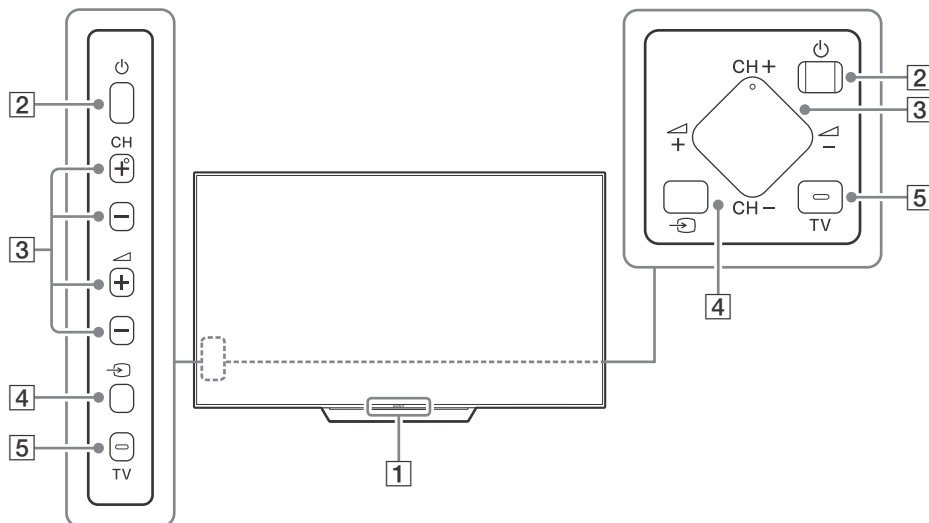

1 Čidlo dálkového ovládání*1 / Světelné čidlo*1 / Osvětlení LED / 3D synchronizační vysílač*1*2

Osvětlení LED svítí nebo bliká podle stavu TV.

- Bílá
Při zapnutí televizoru/režimu vypnutého obrazu/aktualizaci softwaru atd.
- Azurová
Při bezdrátovém připojování k mobilnímu zařízení.
- Růžová*2
Režim nahrávání.
- Jantarová
Je nastaven časovač.

2 (Napájení)

3 CH +/- (Kanál)

 +/- (Hlasitost)

4 (Volba vstupu)

Zobrazte a zvolte vstupní zdroj.

5 TV

Přepnutí na kanál TV nebo na vstup z jiných aplikací.

*1 Do blízkosti čidla neumísťujte žádné předměty.

*2 Pouze pro některé oblasti/země/modely televizorů.

CZ

Používání dálkového ovládání

Popis součástí dálkového ovládání

Tvar, umístění, dostupnost a funkce tlačítek dálkového ovladače se může lišit v závislosti na zemi, oblasti nebo modelu televizoru.

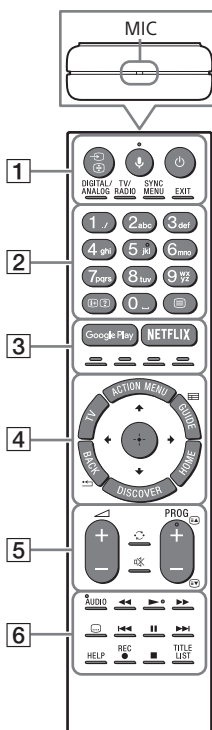

1 (Volba vstupu/přidržení textu)

V režimu TV: Zobrazte a zvolte vstupní zdroj.
V textovém režimu: Přidržte aktuální stránku.

(Mikrofon)

Používání hlasové funkce. (např. vyhledávání různého obsahu pomocí hlasu.)

(Pohotovostní režim TV)

TV zapněte nebo vypněte (pohotovostní režim).

DIGITAL/ANALOG

Přepínáte mezi digitálním a analogovým režimem.

TV/RADIO

Přepínáte mezi vysíláním TV a RADIO.

SYNC MENU

Zobrazte nabídku BRAVIA Sync.

EXIT

Návrat na předchozí obrazovku nebo ukončení nabídky. Když je k dispozici služba interaktivní aplikace, stisknutím službu ukončíte.

2 Číselná tlačítka

/ (Informace/Odhalení textu)

Zobrazte informace.

(Text)

Zobrazte textové informace.

3 Google Play

Přístup k online službě „Google Play“.

NETFLIX (Pouze v některých regionech, zemích/TV modelech)

Otevřete online službu „NETFLIX“.

Barevná tlačítka

Vykonejte příslušnou funkci platnou v daný okamžik.

4 ACTION MENU

Zobrazí seznam kontextových funkcí.

TV

- Přepnutí na kanál TV nebo na vstup z jiných aplikací.
- Zapněte televizor pro zobrazení kanálu TV nebo vstupu.

GUIDE /

Zobrazte digitálního průvodce programy.

BACK /

Návrat na předchozí obrazovku.

HOME

Zobrazte výchozí nabídku TV.

DISCOVER

Vyvolejte obsahovou lištu pro vyhledávání obsahu.

(Výběr položky/Zadání)

5 +/- (Hlasitost)

Upravte hlasitost.

(Skok)



Přeskakujte mezi dvěma kanály nebo vstupy. TV střídavě přepíná mezi aktuálním kanálem nebo vstupem a posledním zvoleným kanálem nebo vstupem.

(Ztlumení)

Ztlumte zvuk. Dalším stisknutím bude zvuk obnoven.

PROG +/- / /

V režimu TV: Zvolte kanál.

V textovém režimu: Zvolte následující () nebo předchozí () stránku.

6 **AUDIO**

Změňte jazyk pro právě sledovaný program.



Ovládejte mediální obsah na TV a na připojeném zařízení kompatibilním s funkcí BRAVIA Sync.

(Nastavení titulků)

Zapněte nebo vypněte titulky (pokud je funkce k dispozici).

HELP

Zobrazte nabídku nápovědy. Přístup k Uživatelské příručce.

REC

Nahrajte aktuální program pomocí funkce nahrávání na USB HDD.

TITLE LIST

Zobrazte název titulů.

Schéma zapojení

Více informací o připojeních naleznete v dokumentu Uživatelská příručka (strana 2).

Pouze modely KD-75XD9405, KD-75XD85xx, KD-65/55XD9305

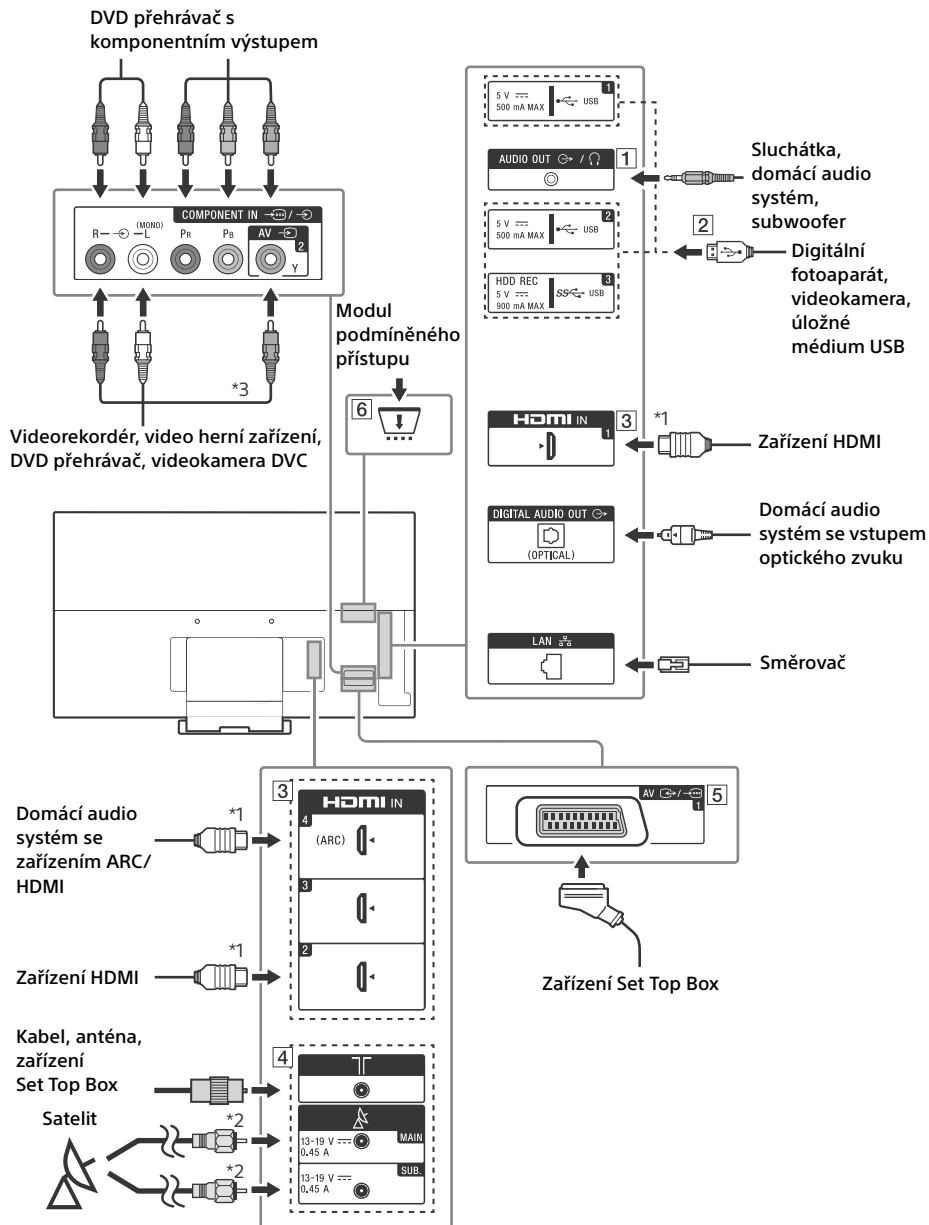

Kromě modelů KD-75XD9405, KD-75XD85xx, KD-65/55XD9305

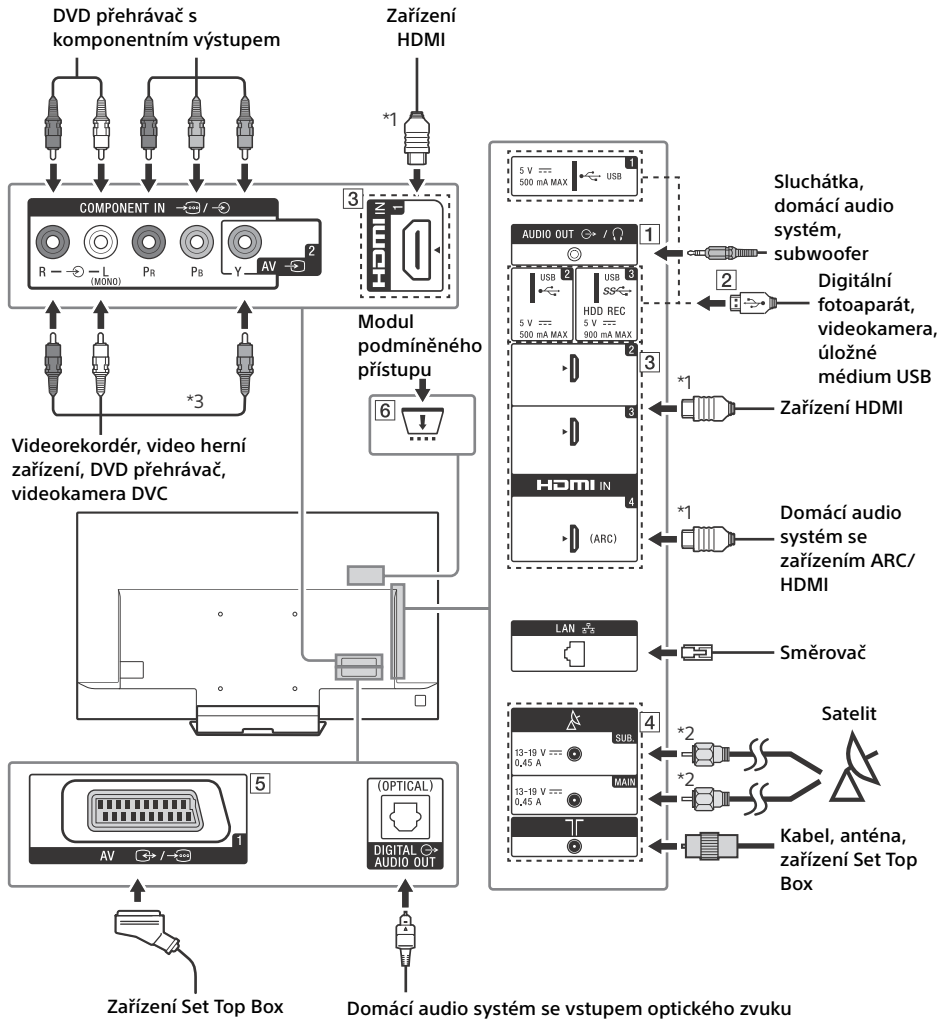

1 AUDIO OUT*4

- Chcete-li poslouchat zvuk TV prostřednictvím připojeného příslušenství, stiskněte tlačítko **HOME**. Zvolte [Nastavení] → [Zvuk] → [Výstup pro sluchátka/Audio výstup], potom zvolte požadovanou položku.

2 **USB 1/2, USB 3 (HDD REC)*5**

- Při připojení velkého zařízení USB může toto zařízení překážet ostatním připojeným zařízením vedle něj.
- Při připojování velkého zařízení USB toto zařízení připojte ke konektoru USB 1.

3 **HDMI IN 1/2/3/4**

- Pokud připojujete digitální audio systém, který je kompatibilní s technologií Audio Return Channel (ARC), použijte HDMI IN 4. Jinak je zapotřebí použít další připojení pomocí DIGITAL AUDIO OUT (OPTICAL).

4 **(Vstup RF), (Satelitní vstup)**

- Připojení pro pozemní/kabelové vysílání a satelit. Připojte postupně: MAIN → Antenna → SUB.
- Konektor jack SUB. připojte pouze tehdy, když využíváte režim dvou tunerů, s výjimkou rozvodu jediným kabelem podle EN50494.

5 **AV 1**

Připojte pomocí kabelu SCART. Když připojíte analogový dekodér, tuner TV vysílá do dekodéru zakódovaný signál a dekodér tento signál před odesláním dekóduje.

6 **CAM (Modul podmíněného přístupu)**

- Poskytuje přístup k placeným TV službám. Další podrobnosti najdete v uživatelské příručce dodané s modulem CAM.
- Nevkládejte smart kartu přímo do slotu CAM vašeho TV. Karta musí být vložena do modulu podmíněného přístupu dodaného autorizovaným prodejcem.
- CAM není v některých zemích/oblastech podporován. Dostupnost ověřte u autorizovaného prodejce.
- Když po používání internetového videa přepnete na digitální program, může se zobrazit zpráva CAM.

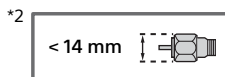
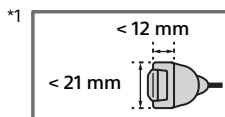

*3 Když připojujete monofoonní zařízení, připojte je k audio konektoru L (MONO).

*4 Podporuje pouze 3pólový stereo mini jack konektor.

*5 Pouze pro některé oblasti/země/modely televizoru.

Montáž televizoru na zeď

Používání dodaného nástěnného držáku (Pouze modely KD-75XD9405, KD-65/55XD9305)

Pro zákazníky

Pro montáž tohoto produktu jsou zapotřebí dostatečné zkušenosti. Montáž svěřte prodejčům společnosti Sony nebo autorizovaným dodavatelům, během montáže věnujte zvýšenou pozornost bezpečnosti. Společnost Sony nenes zodpovědnost za škody nebo zranění způsobené nesprávnou manipulací nebo montáží či instalací jiného než uvedeného produktu. Vaše (případná) zákonná práva nejsou tímto dotčena.

Pro prodejce a dodavatele Sony

Pro montáž tohoto produktu jsou zapotřebí dostatečné zkušenosti. Důkladně si tento návod na použití přečtěte, abyste montáž provedli bezpečně. Společnost Sony nenes zodpovědnost za škody nebo zranění způsobené nesprávnou manipulací nebo montáží.

Poznámka

- Než se pustíte do instalace nástěnného držáku, viz informace o NÁSTĚNNÉM DRŽÁKU na straně 3 (Bezpečnostní informace) a na straně 7 (Upozornění).
- Když budete znovu připevňovat stolní stojan, nezapomeňte utáhnout (dříve odstraněné) šrouby v původních otvorech v zadní části televizoru.
- Dbejte na to, aby byl na zdi dostatek prostoru pro televizor a aby zeď unesla alespoň čtyřnásobek hmotnosti televizoru. Informace o hmotnosti televizoru naleznete na straně 24-26 (Specifikace).



Pokyny pro montáž vašeho modelu televizoru na nástěnný držák najdete v instalační příručce dodané s nástěnným držákem.

Používání volitelného nástěnného držáku

Tento návod k použití televizoru popisuje pouze kroky přípravy montáže televizoru před její samotnou montáží na zeď.

Pro zákazníky:

Společnost Sony za účelem ochrany produktu a z důvodů bezpečnosti důrazně doporučuje, aby instalaci televizoru provedl prodejce Sony nebo autorizovaný dodavatel. Nepokoušejte se o jeho instalaci sami.

Pro prodejce a dodavatele Sony:

Během instalace, pravidelné údržby a prohlídek výrobku důsledně dbejte na bezpečnost.

Instalace tohoto produktu vyžaduje dostatečné zkušenosti, zejména pak pro posouzení, zda zeď unese váhu televizoru. Připevnění tohoto produktu na zeď byste měli svěřit prodejcům Sony nebo autorizovaným dodavatelům a během instalace věnovat patřičnou pozornost bezpečnosti. Společnost Sony nenese žádnou odpovědnost za poškození nebo zranění způsobené nesprávnou manipulací nebo instalací.

K instalaci TV na stěnu použijte nástěnný držák SU-WL450 (není součástí dodávky) (KD-65/55XD9305, KD-65/55XD85xx, FW-65/55XD85xx).

Při montáži nástěnného držáku také nahlédněte do Návodu k použití a do Instalační příručky dodané s nástěnným držákem.

Poznámka

- Vyšroubované šrouby uschovejte na bezpečném místě mimo dosah dětí.



Pokyny pro montáž vašeho modelu televizoru na nástěnný držák najdete na této webové adrese:
www.sony.eu/tv/wall-mount-bracket-manual

Pouze modely KD-65/55XD9305

1 Sejměte kryt stojanu a kryty konektorů.

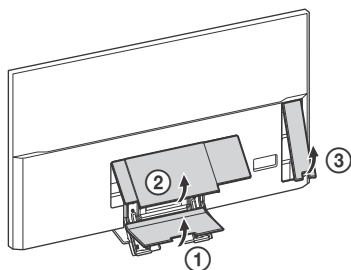

2 Odšroubujte šrouby na zadní straně TV.

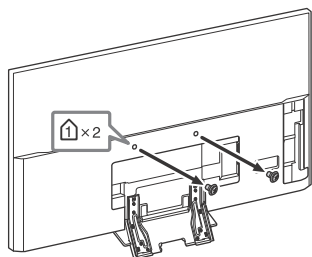

3 Připojte upevňovací díl pro montáž na zeď (dodán s TV) na zadní stranu TV (aby byla rovnoběžně se stěnou).

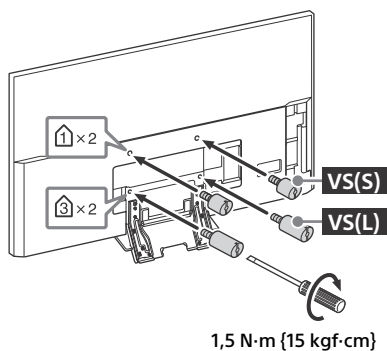

Poznámka

- Používáte-li elektrický šroubovák, nastavte utahovací moment přibližně na 1,5 N·m {15 kgf·cm}.
- Při připojování upevňovacího dílu pro montáž na zeď k TV proveďte důkladné utažení šroubů.
K instalaci upevňovacího dílu pro montáž na zeď použijte výhradně plochý šroubovák. Použití jiného nástroje může vest k překročení utahovacího momentu šroubů upevňovacího dílu pro montáž na zeď a poškození TV.

Pouze modely KD-65/55XD85xx, FW-65/55XD85xx

Odšroubujte šrouby na zadní straně TV.

KD-65XD85xx, FW-65XD85xx

KD-55XD85xx, FW-55XD85xx

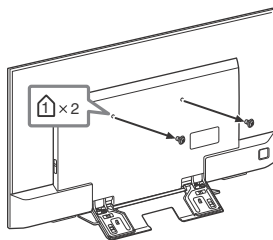
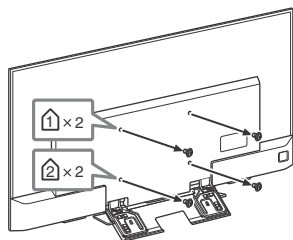

Pouze modely KD-75XD9405, KD-75XD85xx, FW-75XD85xx

Televizor lze po jeho vybalení z krabice připevnit k nástěnnému držáku (není součástí dodávky) bez jakýchkoli úprav.

Připevňte televizor k nástěnnému držáku před tím, než zapojíte kabely.

Společnost Sony důrazně doporučuje, aby s ohledem na ochranu produktu a z bezpečnostních důvodů montáž televizoru na zeď prováděli kvalifikovaní profesionálové. Nepokoušejte se provádět montáž sami.

- Řiďte se pokyny dodanými s nástěnným držákem pro váš model. Pro montáž tohoto televizoru jsou zapotřebí dostatečné zkušenosti, zejména pak pro určení síly zdi, která unese váhu televizoru.
- Ujistěte se, že nepoužité šrouby a stolní stojan uchováte na bezpečném místě, než budete připraveni k připojení stolního stojanu. Uchovávejte šrouby mimo dosah malých dětí.

Pouze modely KD-75XD9405

1 Sejměte kryt stojanu a kryty konektorů.

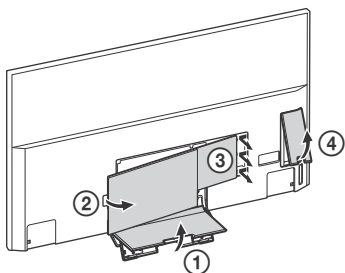

2 Odšroubujte šrouby na zadní straně TV.

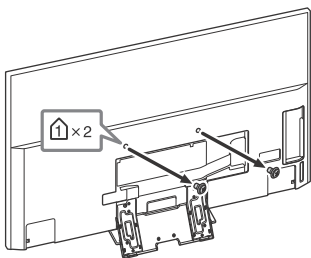

3 Připojte upevňovací díl pro montáž na zeď (dodán s TV) na zadní stranu TV (aby byla rovnoběžně se stěnou).

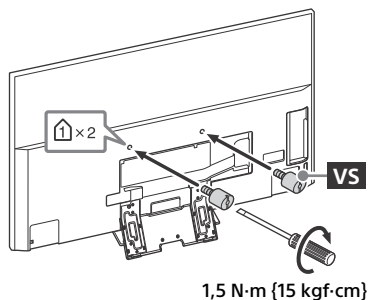

Poznámka

- Používáte-li elektrický šroubovák, nastavte utahovací moment přibližně na 1,5 N-m {15 kgf-cm}.
- Při připojování upevňovacího dílu pro montáž na zeď k TV proveďte důkladné utažení šroubů.
K instalaci upevňovacího dílu pro montáž na zeď použijte výhradně plochý šroubovák. Použití jiného nástroje může vest k překročení utahovacího momentu šroubů upevňovacího dílu pro montáž na zeď a poškození TV.

4 Odpojte stolní stojan od TV.

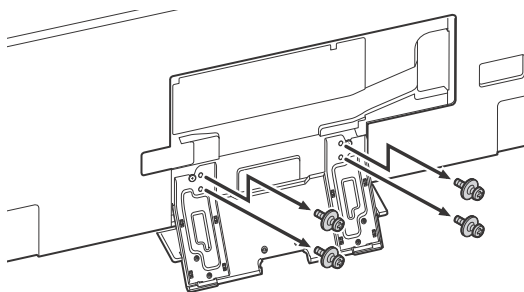

5 Upevněte nástěnný držák (není součástí dodávky) šrouby (nejsou součástí dodávky).

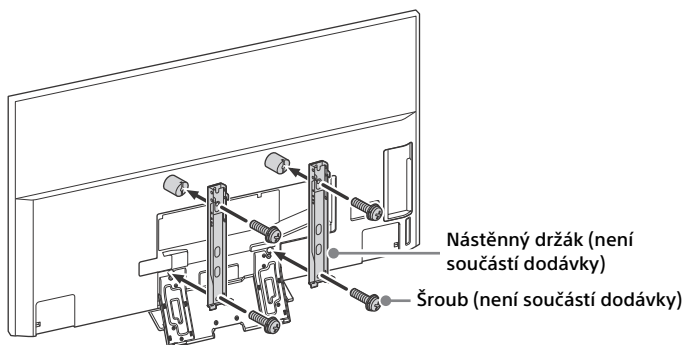

Poznámka

- Používáte-li elektrický šroubovák, nastavte utahovací moment přibližně na 1,5 N-m {15 kgf-cm}.

Pouze modely KD-75XD85xx, FW-75XD85xx

1 Sejměte kryt stojanu.

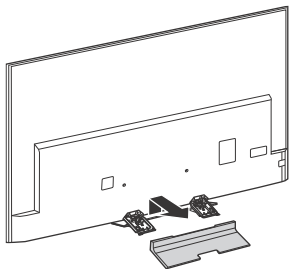

2 Odšroubujte šrouby na zadní straně TV.

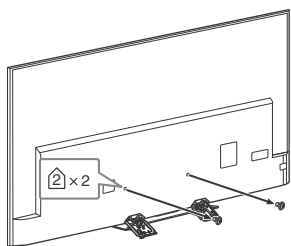

3 Odpojte stolní stojan od TV.

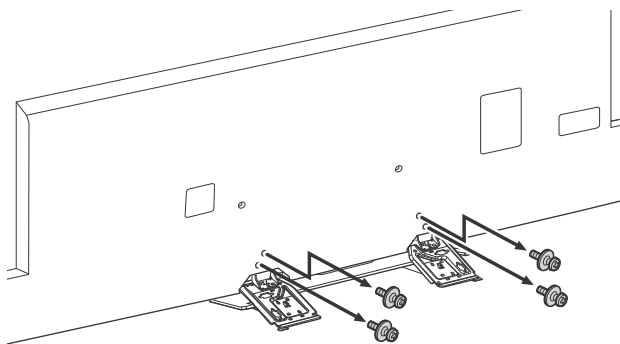

CZ

4 Upevněte nástěnný držák (není součástí dodávky) šrouby (nejsou součástí dodávky).

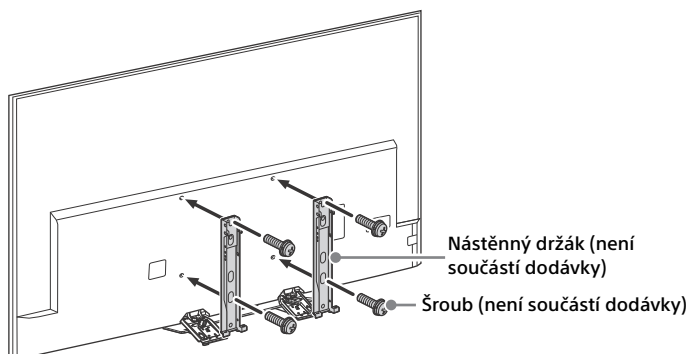

Poznámka

- Používáte-li elektrický šroubovák, nastavte utahovací moment přibližně na 1,5 N·m {15 kgf·cm}.

Řešení problémů

Abyste software svého TV udržovali aktuální, je nezbytné stáhnout nejnovější softwarové informace prostřednictvím systému digitálního vysílání nebo internetu a aktualizovat software. Chcete-li zahájit aktualizaci softwaru, vyberte možnost [Aktualiz. nyní]. LED kontrolka bude během aktualizace softwaru blikat bíle. Během aktualizace softwaru se objeví následující obrazovka [Updating...] (Aktualizace...).

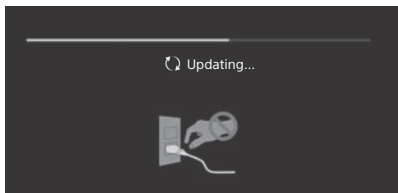

Během aktualizace softwaru neodpojte napájecí kabel. Pokud byste tak učinili, nemusela by být aktualizace softwaru zcela dokončena, což by mohlo způsobit poruchu softwaru. Aktualizace softwaru mohou trvat až 30 minut. Pokud nechcete aktualizovat software automaticky, stiskněte tlačítko **HOME** a zvolte možnost [Nápověda] → [Aktualizace systémového softwaru] → [Automatické stahování softwaru] → [Vyp].

Když zapojíte TV, nemusí se TV po nějakou dobu zapnout, ani když stisknete tlačítko napájení na dálkovém ovládacím nebo na TV, protože inicializace systému nějakou dobu trvá. Počkejte přibližně jednu minutu, potom to zkuste znovu. Když televizor zapnete stisknutím tlačítka napájení na dálkovém ovládacím nebo na TV, bude nějakou dobu trvat, než se kontrolka LED rozsvítí a než začne dálkové ovládání fungovat.

Když bliká osvětlení LED červeně, spočítejte, kolikrát zabliká (časový interval je 3 sekundy). Pokud LED kontrolka bliká červeně, resetujte televizor odpojením od zdroje napájení po dobu dvou minut, potom televizor zapněte. Pokud problém přetrvává, obraťte se na svého prodejce nebo na servisní středisko Sony a uveďte, kolikrát Osvětlení LED červeně blikla (interval je tři sekundy). Odpojte napájecí kabel a informujte svého prodejce nebo servisní centrum Sony.

Když osvětlení LED neblíká, zkontrolujte následující položky v tabulkách.

Můžete také nahlédnout do části Řešení problémů v Uživatelské příručce nebo provést vlastní diagnostiku zvolením [Nápověda] → [Diagnostika]. Pokud bude problém přetrvávat, nechte televizor opravit kvalifikovanými pracovníky servisu.

Problémy a řešení

Žádný obraz (tmavá obrazovka) a žádný zvuk.

- Zkontrolujte anténní/kabelové připojení.
- Připojte TV ke zdroji napájení a stiskněte \odot na TV nebo na dálkovém ovládacím.

Některé programy nelze naladit.

- Zkontrolujte anténní/kabelové připojení.
- Satelitní kabel může být zkratován, nebo mohou být závady v připojení kabelu. Prosím vypněte televizor pomocí sít'ového vypínače Zap/Vyp, zkontrolujte kabel i připojení a pak TV znovu zapněte.
- Zadaný kmitočet je mimo rozsah. Poradte se prosím s poskytovatelem vašeho satelitního vysílání.

Nebyly nalezeny žádné služby (programy) kabelové televize.

- Zkontrolujte připojení kabelu nebo konfiguraci ladění.
- Zkuste spustit [Digitální automatické ladění] zvolením možnosti [Pozemní] namísto možnosti [Kabelové].

Dálkové ovládání nefunguje.

- Vyměňte baterie.

Zapomněli jste heslo funkce [Rodičovský zámek].



- Zadejte PIN kód 9999. Aktualizujte kód PIN výběrem [Nastavení] → [Rodičovský zámek] → [Změnit kód PIN].

Panel televizoru se zahřívá.

- Když je televizor používán delší dobu, panel se zahřeje.
Na dotek může být horký.

Pokud je TV zablokováno, je prázdná obrazovka nebo nereaguje na tlačítka na TV nebo dálkovém ovládacím.

- Proveďte jednoduchý restart televizoru odpojením napájecí sít'ové šňůry na dobu dvou minut a pak ji znovu zapojte.

Na televizoru nelze najít tlačítka , CH+/-,
 a TV.

- Umístění tlačítek na televizoru je uvedeno na obrázku níže.

Pouze modely KD-75XD9405, KD-65/55XD9305

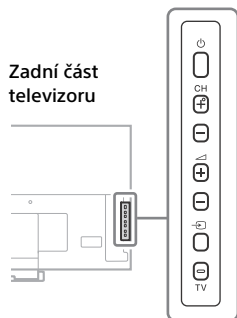

Kromě modelů KD-75XD9405, KD-65/55XD9305

Zadní část televizoru

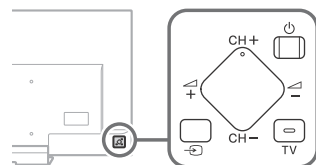

Je zapnuto osvětlení LED.

- Pokud nechcete, aby se rozsvěčelo osvětlení LED, můžete ho vypnout. Stiskněte **HOME**, potom zvolte [Nastavení] → [Osvětlení LED] → [Vyp].

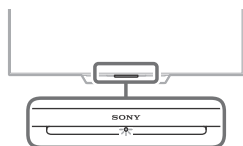

Připojení k bezdrátovému routeru prostřednictvím WPS (Wi-Fi Protected Setup) není možné.

- Pokud používáte zabezpečení WEP, zvolte [Jednoduchý] → [Wi-Fi] → [Připojit pomocí seznamu sítí]. Potom zvolte název sítě (SSID), ke které se chcete připojit.

V síťovém nastavení nelze najít název požadované sítě.

- Zvolte [[Ruční zadání]] a stisknutím tlačítka  zadejte název sítě.

Specifikace

Systém

Typ panelu

Panel LCD (displej s kapalnými krystaly),
Podsvícení LED

Televizní systém

V závislosti na oblasti, zemi nebo modelu
televizoru

Analogové: B/G, D/K, L, I

Digitální: DVB-T/DVB-C

DVB-T2*

Satelit*: DVB-S/DVB-S2

Systém barev/video

Analogové: PAL, SECAM, NTSC3.58 (Pouze video),
NTSC4.43 (Pouze video)

Digitální: nahlédněte do Uživatelské příručky.

Výběr kanálů

V závislosti na oblasti, zemi nebo modelu
televizoru

Analogové: UHF/VHF/kabelové

Digitální: UHF/VHF/kabelové

Satelit*: mezifrekvenční kmitočet 950-2 150 MHz

Zvukový výstup

KD-75XD9405, KD-75XD85xx, KD-65/55XD9305:

7,5 W + 7,5 W + 7,5 W + 7,5 W

KD-65/55XD85xx: 10 W + 10 W

Bezdrátová technologie

Protokol IEEE802.11ac/a/b/g/n

(IEEE802.11ac nemusí být k dispozici v závislosti na
zemích/oblastech.)

Verze Bluetooth 4.1

* Všechny televizory nemají technologii DVB-T2 nebo
DVB-S/S2 nebo terminál pro satelitní anténu.

Vstupní/Výstupní konektory jack

Anténa/kabel

75 ohmová externí zásuvka pro VHF/UHF

Satelitní anténa

Konektor typ F (zásuvka), IEC169-24, 75 ohmová.

DiSEqC 1.0, LNB 13 V/18 V a tón 22 kHz,

Rozvod jediným kabelem EN50494.

 /  AV1

21pinový konektor typu scart (standard CENELEC)
včetně audio/video vstupu, vstupu RGB a
televizního audio/video výstupu.

 /  COMPONENT IN

YPbPr (komponentní video): 1080p (50, 60 Hz),

1080i (50, 60 Hz), 720p (50, 60 Hz), 576p, 576i,

480p, 480i

Audio vstup (phono konektory)

AV2

Video vstup (běžný konektor phono se vstupem Y)

HDMI IN 1, 2, 3, 4 (podpora rozlišení 4K,

Kompatibilní s HDCP 2.2)

Video (2D):

4096 × 2160p (50, 60 Hz)*, 4096 × 2160p (24 Hz)*, 3840 × 2160p (50, 60 Hz), 3840 × 2160p (24, 25, 30 Hz), 1080p (30, 50, 60 Hz), 1080/24p, 1080i (50, 60 Hz), 720p (30, 50, 60 Hz), 720/24p, 576p, 576i, 480p, 480i, PC formáty

* Při vstupu 4096 × 2160p se zobrazí 3840 × 2160p

Video (3D) (Pouze modely kompatibilní s 3D):

Frame Packing: 1080p (30 Hz), 1080/24p, 1080i (50, 60 Hz), 720p (30, 50, 60 Hz), 720/24p

Vedle sebe: 1080p (50, 60 Hz), 1080/24p,

1080i (50, 60 Hz), 720p (50, 60 Hz)

Nad/pod: 1080p (30, 50, 60 Hz), 1080/24p,

1080i (50, 60 Hz), 720p (50, 60 Hz)

Audio: 5,1 kanálové lineární PCM: 32, 44,1, 48, 88,2, 96, 176,4 a 192 kHz, 16, 20 a 24 bitů, Dolby Digital a DTS

ARC (Audio Return Channel) (pouze port HDMI IN 4)

DIGITAL AUDIO OUT (OPTICAL)

Digitální optický konektor jack (dvoukanálový lineární PCM, Dolby Digital, DTS)

AUDIO OUT  (stereofonní mini konektor)

Sluchátka, audio výstup, subwoofer

 1,  2,  3 (HDD REC)*¹

Port pro USB zařízení ( 3 USB HDD zařízení pro funkci nahrávání)

USB porty 1 a 2 podporují vysokorychlostní USB (USB 2.0).

USB port 3 podporuje super rychlé USB (USB 3.0).





Slot CAM (modul podmíněného přístupu)



LAN

Konektor 10BASE-T/100BASE-TX (V závislosti na operačním prostředí sítě se rychlost připojení může lišit. Komunikační rychlost a kvalita komunikace 10BASE-T/100BASE-TX není pro tento televizor zaručena.)

 DC IN 24 V (Pouze modely KD-65/55XD9305),

 DC IN 19.5 V (Pouze modely KD-55XD85xx)

Vstup síťového adaptéru

Ostatní

Volitelné příslušenství

Nástěnný držák: SU-WL450 (Pouze modely KD-65/55XD9305, KD-65/55XD85xx)

Bezdrátový subwoofer: SWF-BR100

Aktivní 3D brýle: TDG-BT500A (Pouze modely KD-75XD9405, KD-65/55XD9305)



Provozní teplota

0 °C – 40 °C

Provozní vlhkost

Relativní vlhkost 10 % – 80 % (nekondenzující)

Napájení, specifikace produktu a další

Požadavky na napájení

kromě modelů s dodaným síťovým adaptérem

220 V – 240 V AC, 50 Hz

pouze modely s dodaným síťovým adaptérem

24 V DC se síťovým adaptérem (KD-65/55XD9305)

19,5 V DC se síťovým adaptérem (KD-55XD85xx / FW-55XD85xx)

Napájecí napětí: 220 V – 240 V AC, 50 Hz

Třída energetické účinnosti

KD-75XD9405: A

KD-75XD85xx / FW-75XD85xx: A+

KD-65XD9305: B

KD-65XD85xx / FW-65XD85xx: A+

KD-55XD9305: B

KD-55XD85xx / FW-55XD85xx: A

Velikost obrazovky (úhlopříčka) (přibl.)

KD-75XD9405: 189,3 cm / 75 palců

KD-75XD85xx / FW-75XD85xx: 189,3 cm / 75 palců

KD-65XD9305: 163,9 cm / 65 palců

KD-65XD85xx / FW-65XD85xx: 163,9 cm /

65 palců

KD-55XD9305: 138,8 cm / 55 palců

KD-55XD85xx / FW-55XD85xx: 138,8 cm /

55 palců

Spotřeba energie

v režimu [Standardní]

KD-75XD9405: 202 W

KD-75XD85xx / FW-75XD85xx: 147 W

KD-65XD9305: 167 W

KD-65XD85xx / FW-65XD85xx: 119 W

KD-55XD9305: 134 W

KD-55XD85xx / FW-55XD85xx: 103 W

v režimu [Živý]

KD-75XD9405: 352 W

KD-75XD85xx / FW-75XD85xx: 262 W

KD-65XD9305: 225 W

KD-65XD85xx / FW-65XD85xx: 214 W

KD-55XD9305: 217 W

KD-55XD85xx / FW-55XD85xx: 157 W

Průměrná roční spotřeba energie*2

KD-75XD9405: 280 kWh
KD-75XD85xx / FW-75XD85xx: 204 kWh
KD-65XD9305: 232 kWh
KD-65XD85xx / FW-65XD85xx: 165 kWh
KD-55XD9305: 186 kWh
KD-55XD85xx / FW-55XD85xx: 143 kWh

Spotřeba energie v pohotovostním režimu*3*4
0,50 W (27 W v režimu aktualizace softwaru/EPG)

Rozlišení obrazu

3 840 bodů (vodorovně) × 2 160 řádků (svisle)

Vlastnosti výstupu

USB 1/2: 5 V, $\overline{=}$, MAX. 500 mA
USB 3: 5 V, $\overline{=}$, MAX. 900 mA

Rozměry (přibl.) (š × v × h)

se stolním stojanem

KD-75XD9405: 167,2 × 101,7 × 32,7 cm
KD-75XD85xx: 167,7 × 102,6 × 28,6 cm
KD-65XD9305: 145,8 × 89,1 × 27,5 cm
KD-65XD85xx: 145,4 × 89,4 × 27,9 cm
KD-55XD9305: 123,9 × 76,9 × 26,1 cm
KD-55XD85xx: 123,1 × 77,0 × 26,3 cm

bez stolního stojanu

KD-75XD9405: 167,2 × 96,0 × 5,2 cm
KD-75XD85xx: 167,7 × 96,9 × 4,9 cm
KD-65XD9305: 145,8 × 83,9 × 3,6 cm
KD-65XD85xx: 145,4 × 84,2 × 4,4 cm
KD-55XD9305: 123,9 × 71,7 × 3,6 cm
KD-55XD85xx: 123,1 × 71,7 × 4,4 cm

Hmotnost (přibl.)

se stolním stojanem

KD-75XD9405: 43,2 kg
KD-75XD85xx: 38,7 kg
KD-65XD9305: 32,1 kg
KD-65XD85xx: 23,9 kg
KD-55XD9305: 24,9 kg
KD-55XD85xx: 18,6 kg

bez stolního stojanu

KD-75XD9405: 38,7 kg
KD-75XD85xx: 33,4 kg
KD-65XD9305: 28,9 kg
KD-65XD85xx: 20,3 kg
KD-55XD9305: 22,0 kg
KD-55XD85xx: 15,1 kg

*1 Pouze pro některé oblasti/země/modely televizoru.

*2 Spotřeba energie za rok spočítaná na základě spotřeby televizoru zapnutého 4 hodiny denně po 365 dní. Skutečná spotřeba energie závisí na způsobu používání televizoru.

*3 Specifikovaná spotřeba energie v pohotovostním režimu je dosažena po dokončení nezbytných vnitřních procesů televizoru.

*4 Spotřeba elektrické energie v pohotovostním režimu se zvýší, pokud je televizor připojen k síti.

Poznámka

- Náhražku karty ze slotu CAM (modul podmíněného přístupu) televizoru vyjímejte pouze tehdy, chcete-li do slotu CAM vložit CAM modul se zasunutou kartou Smart.
- Dostupnost volitelného příslušenství závisí na zemi/oblasti/modelu televizoru/zásobách na skladě.
- Vzhled a specifikace se mohou změnit bez předchozího upozornění.

Poznámky k funkcím digitální televize

- Všechny funkce související s digitální televizí (DVB) budou fungovat pouze v zemích nebo oblastech, ve kterých jsou šířeny signály digitálního pozemního vysílání DVB-T/DVB-T2 (MPEG-2 a H.264/MPEG-4 AVC), nebo kde je přístup ke kompatibilní kabelové službě DVB-C (MPEG-2 a H.264/MPEG-4 AVC). Ověřte si laskavě u svého místního prodejce, zda v místě, kde žijete, lze přijímat signál DVB-T/DVB-T2, nebo se zeptejte svého poskytovatele kabelového vysílání, zda je jeho kabelová služba DVB-C vhodná k použití s tímto televizorem.
- Poskytovatel kabelového vysílání může za takové služby vyžadovat dodatečné poplatky nebo souhlas se svými smluvními podmínkami.
- Přestože televizor splňuje specifikace DVB-T/DVB-T2 a DVB-C, nelze zaručit kompatibilitu s budoucím pozemním DVB-T/DVB-T2 a kabelovým DVB-C digitálním vysíláním.
- Některé funkce digitální televize nemusí být v některých zemích/oblastech k dispozici a kabelový režim DVB-C nemusí s některými poskytovateli fungovat správně.

Informace o obchodních značkách

- Výrazy HDMI a HDMI High-Definition Multimedia Interface a logo HDMI jsou ochranné známky nebo registrované ochranné známky společnosti HDMI Licensing LLC ve Spojených státech a jiných zemích.
- Vyrobeno na základě licence poskytnuté společností Dolby Laboratories. Dolby, Dolby Audio a symbol dvojitého D jsou ochranné známky společnosti Dolby Laboratories.
- „BRAVIA“ a BRAVIA jsou obchodní značky Sony Corporation.
- Gracenote, Gracenote eyeQ, Gracenote VideoID, Gracenote Video Explore, logo a ligatura Gracenote a logo „Powered by Gracenote“ jsou buď registrované obchodní známky nebo obchodní známky společnosti Gracenote ve Spojených státech a/nebo jiných zemích.
- Opera® Devices SDK from Opera Software ASA. Copyright 1995-2015 Opera Software ASA. All rights reserved.
- Wi-Fi, Wi-Fi Direct, Miracast, Wi-Fi Protected Setup a logo Wi-Fi CERTIFIED jsou obchodní značky nebo registrované ochranné známky sdružení Wi-Fi Alliance.
- Informace o patentech DTS naleznete na stránce <http://patents.dts.com>. Vyrobeno na základě licence od společnosti DTS, Inc. DTS, symbol a DTS spolu se symbolem jsou registrované obchodní známky společnosti DTS, Inc. © DTS, Inc. Všechna práva vyhrazena.
- Designed with UEI Technology™ Under License from Universal Electronics Inc. Portions © UEI 2000 – 2014
- Slovní značka a loga Bluetooth® jsou registrované ochranné známky ve vlastnictví společnosti Bluetooth SIG, Inc. a jakékoliv využívání těchto značek společností Sony Corporation podléhá licenci. Ostatní obchodní značky a obchodní názvy jsou majetkem příslušných vlastníků.
- DiSEqC™ je ochranná známka společnosti EUTELSAT. Tento televizor podporuje DiSEqC 1.0. Tento televizor není určen k ovládání antén s motorovým pohonem.
- TUXERA je registrovaná ochranná známka společnosti Tuxera Inc. v USA a v dalších zemích.
- Logo USB-IF SuperSpeed USB Trident je registrovaná ochranná známka společnosti USB Implementers Forum, Inc. 

Obsah

DÔLEŽITÉ UPOZORNENIE	2
Informácie o bezpečnosti	3
Preventívne pokyny	7
Súčasti a ovládacie prvky	9
Ovládacie prvky a indikátory	9
Používanie diaľkového ovládača	10
Opis ovládacích prvkov diaľkového ovládača	10
Schéma zapojenia	12
Montáž TV prijímača na stenu	15
Použitie dodávanej montážnej konzoly na stenu (Len KD-75XD9405, KD-65/55XD9305)	15
Použitie voliteľnej montážnej konzoly na stenu	16
Len KD-75XD9405, KD-75XD85xx, FW-75XD85xx	19
Riešenie problémov	23
Problémy a riešenia	23
Technické parametre	24

Úvod

Ďakujeme vám, že ste si vybrali tento výrobok značky Sony. Pred uvedením tohto televízneho prijímača do činnosti si pozorne prečítajte tento návod a odložte si ho pre prípad budúcej potreby.

Poznámka

- Pred uvedením tohto televízneho prijímača do činnosti si prečítajte „Informácie o bezpečnosti“ (strana 3).
- Obrázky a ilustrácie použité v Sprievodcovi nastavením a v tomto návode slúžia len na referenčné účely a môžu sa líšiť od samotného produktu.
- Znak „xx“, ktorý sa uvádza v názve modelu, zodpovedá číselnému znaku, ktorý sa týka konštrukcie, farby alebo systému televízneho vysielania.

Umiestnenie Sprievodcu nastavením

Sprievodca nastavením sa nachádza na ochrannej výplni vnútri kartónu s televíznym prijímačom.

Príručka

Príručka vysvetľuje informácie o tom, ako používať funkcie televízneho prijímača. Na zobrazenie Príručky na televíznom prijímači stlačte **HELP** na diaľkovom ovládači a vyberte [Príručka].

Umiestnenie identifikačného štítku

Štítky s číslom modelu, dátumom výroby (rok/mesiac) a s údajmi o napájacom zdroji sa nachádzajú na zadnej časti TV prijímača alebo na balení.

Pre modely s dodávaným sieťovým adaptérom: Štítky s číslom modelu a sériovým číslom sieťového adaptéra sa nachádzajú na spodnej strane sieťového adaptéra.

VÝSTRAHA

SVIEČKY A INÝ
OTVORENÝ PLAMEŇ
DRŽTE VŽDY V DOSTATOČNEJ
VZDIALENOSTI OD TOHTO
VÝROBKU, ABY STE PREDÍŠLI
ŠÍRENIU OHŇA.



DÔLEŽITÉ UPOZORNENIE

Tento výrobok je vyrobený priamo alebo v mene Sony Corporation, 1-7-1 Konan Minato-ku, Tokyo, 108-0075 Japonsko. Otázky či výrobok vyhovuje požiadavkám podľa legislatívy Európskej únie treba adresovať na autorizovaného zástupcu Sony Belgium, bijkantor van Sony Europe Limited, Da Vincilaan 7-D1, 1935 Zaventem, Belgicko. V akýchkoľvek servisných alebo záručných záležitostiach prosím kontaktujte adresy uvedené v separátnych servisných alebo záručných dokumentoch.

Poznámka k bezdrôtovému signálu



Spoločnosť Sony Corporation týmto vyhlasuje, že toto zariadenie spĺňa základné požiadavky a všetky príslušné ustanovenia Smernice 1999/5/ES. Podrobnosti získate na nasledovnej webovej adrese: <http://www.compliance.sony.de/>

Poznámka pre spotrebiteľov: nasledujúce informácie sa vzťahujú iba na zariadenie predávané v krajinách, v ktorých platia smernice EÚ.

Bezdrôtový systém môžete používať iba v týchto krajinách:

AT, BE, HR, CY, CZ, DK, EE, FI, FR, DE, GR, HU, IE, IT, LV, LT, LU, MT, NL, PL, PT, SK, SI, ES, SE, GB, IS, LI, NO, CH, BG, RO, TR, AL, BA, MK, MD, RS, ME, Kosovo

Toto zariadenie môžete používať v krajinách mimo Európsku úniu.

Informácie o bezpečnosti

VAROVANIE

Batérie nesmú byť vystavené nadmernému teplu, napríklad slnečnému svetlu, ohňu a podobne.

Televízny prijímač nikdy neumiestňujte na nestabilné miesto. Televízny prijímač môže spadnúť a spôsobiť zranenie alebo smrť. Mnohým zraneniam, najmä u detí, sa dá zabrániť uplatnením jednoduchých opatrení, napríklad:

- Používať skrinky alebo stolíky odporúčané výrobcom televízneho prijímača.
 - Používať len taký nábytok, na ktorom môže televízny prijímač bezpečne stáť.
 - Zabezpečiť, aby televízny prijímač neprečnieval cez okraj nábytku, na ktorom stojí.
 - Nedávať televízny prijímač na vysoký nábytok (napríklad na príborník či knižnicu) bez ukotvenia nábytku aj televízneho prijímača k vhodnej podpore.
 - Nedávať televízny prijímač na látku či iné materiály, ktoré môžu byť medzi televíznym prijímačom a nábytkom.
 - Poučiť deti o nebezpečenstvách spĺňania sa po nábytku pri dosahovaní na televízny prijímač alebo jeho ovládacie prvky.
- Ak si ponecháte a premiestnite svoj pôvodný televízny prijímač, treba uplatňovať rovnaké opatrenia.

Inštalácia/Nastavenie

Televízny prijímač nainštalujte a používajte v súlade s dolu uvedenými pokynmi, aby ste predišli vzniku rizika požiaru, úderu elektrického prúdu, poškodeniam alebo úrazom.

Inštalácia

- Televízny prijímač treba nainštalovať v blízkosti ľahko dostupnej sieťovej zásuvky.
- Umiestnite televízny prijímač na stabilný rovný povrch, aby ste predišli jeho prevrhnutiu a zraneniu alebo poškodeniu majetku.
- Televízny prijímač nainštalujte na miesto, odkiaľ ho nemožno stiahnuť, posunúť ani prevrhnuť.
- Inštaláciu upevnenia na stenu môže uskutočňovať iba kvalifikovaný pracovník servisu.
- Z bezpečnostných dôvodov rozhodne odporúčame používať príslušenstvo značky Sony, ako napr.:
 - Dodaná montážna konzola na stenu (Len KD-75XD9405, KD-65/55XD9305)
 - Montážna konzola na stenu SU-WL450 (Len KD-65/55XD9305, KD-65/55XD85xx, FW-65/55XD85xx)
- Na pripevnenie montážnej konzoly na stenu k TV prijímaču použite skrutky dodané s montážnou konzolou na stenu. Dodané skrutky, znázornené na ilustrácii, sú merané od pripevňovacieho povrchu montážnej konzoly na stenu. Priemer a dĺžka skrutky závisia od modelu konzoly na montáž na stenu.

Použitie iných ako dodávaných skrutiek môže mať za následok vnútorné poškodenie televízneho prijímača, alebo spôsobiť jeho pád atď.

– Dodaná montážna konzola na stenu

Len KD-75XD9405

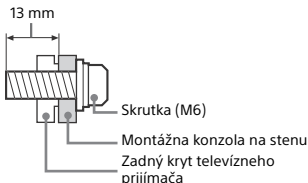

Len KD-65/55XD9305

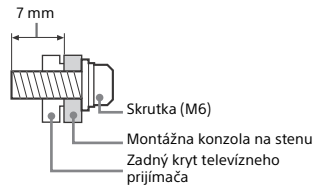

– Okrem dodanej montážnej konzoly na stenu

Len KD-75XD9405, KD-65/55XD9305

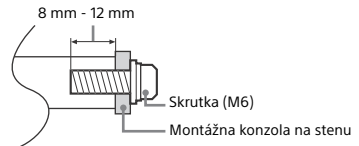

Okrem KD-75XD9405, KD-65/55XD9305

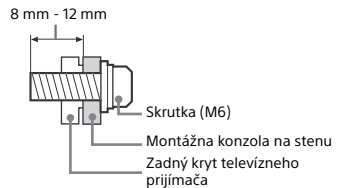

Preprava

- Pred premiestňovaním televízneho prijímača odpojte všetky káble.
- Na prenášanie veľkého televízneho prijímača sú potrební dvaja alebo traja ľudia.
- Pri prenášaní držte televízny prijímač tak, ako je to znázornené nižšie. LCD panel a rám okolo obrazovky chráňte pred zvýšeným namáhaním.

Len KD-75XD9405, KD-65/55XD9305

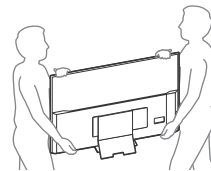

Okrem KD-75XD9405, KD-65/55XD9305

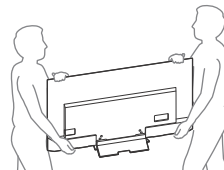

- Pri prenášaní a preprave chráňte televízny prijímač pred nárazmi alebo nadmernými vibráciami.
- Pri preprave do opravy alebo pri sťahovaní zabalte televízny prijímač do pôvodného kartónu a baliaceho materiálu.

Predchádzanie prevrhnutiu
KD-75XD9405, KD-65/55XD9305

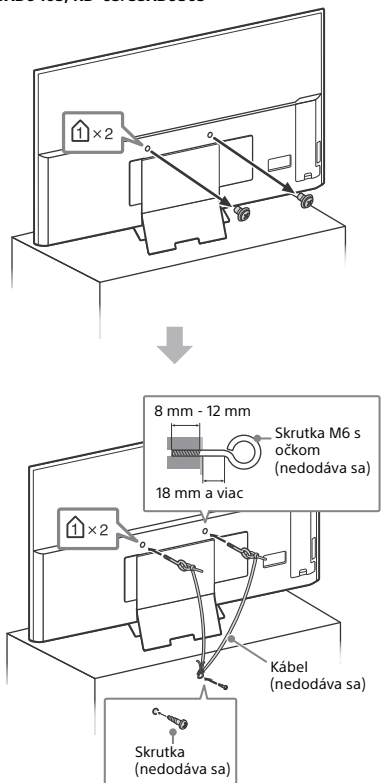

KD-75/65XD85xx

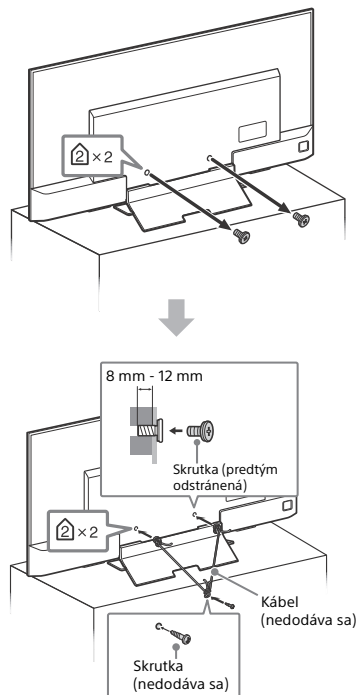

KD-55XD85xx

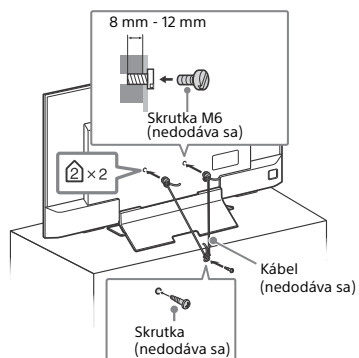

Vetranie

- Vetracie otvory skrinky nikdy nezakrývajte a nič dovnútra prístroja nestrkajte.
- Ponechajte voľný priestor okolo televízneho prijímača ako na ilustrácii dolu.
- Rozhodne odporúčame použiť nástenný držiak značky Sony, aby sa zaručila dostatočná cirkulácia vzduchu.

Nainštalovaný na stenu

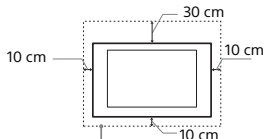

Okolo prijímača ponechajte najmenej takýto voľný priestor.

Nainštalovaný na podstavci

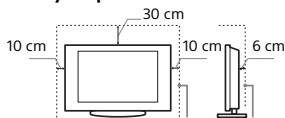

Okolo prijímača ponechajte najmenej takýto voľný priestor.

- Na zaručenie dostatočného vetrania a na predchádzanie usadeniu nečistôt alebo prachu:
 - Televízny prijímač nekladte na plochu, neinštalujte ho hlavou dolu, dozadu ani nabok.
 - Televízny prijímač nekladte na policu, koberec, posteľ ani do skrine.
 - Televízny prijímač neprikrývajte textíliami, ako sú záclony, ani predmetmi ako noviny a pod.
 - Televízny prijímač neinštalujte podľa ilustrácie dolu.

Cirkulácia vzduchu je zablokovaná.

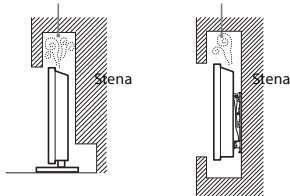

Sieťový kábel

Pri manipulácii so sieťovým káblom a zásuvkou dodržiavajte nasledujúce zásady, aby ste predišli vzniku rizika požiaru, úderu elektrického prúdu, poškodeniam alebo úrazom:

- Používajte iba sieťové káble dodávané spoločnosťou Sony, nie od iných dodávateľov.
- Vidlicu zasuňte úplne do sieťovej zásuvky.
- Televízny prijímač pripájajte iba k sieti 220 V - 240 V striedavých.
- Pri zapájaní káblu sa pre vlastnú bezpečnosť presvedčte, že napájací kábel je odpojený. Nedotýkajte sa kábových konektorov.
- Predtým, ako budete s televíznym prijímačom pracovať alebo ho premiestňovať, odpojte napájací kábel od sieťovej zásuvky.
- Napájací kábel nepribližujte k zdrojom tepla.
- Sieťovú vidlicu odpojte a pravidelne ju čistite. Ak je vidlica zaprášená a pohlcuje vlhkosť, môže sa znegativovať jej izolácia, čo môže spôsobiť požiar.

Poznámka

- Dodávaný napájací kábel nepoužívajte so žiadnym iným zariadením.
- Napájací kábel príliš nestláčajte, neohýbajte ani neskrúčajte. Mohli by sa obnažiť alebo zlomiť žily kábla.
- Napájací kábel neupravujte.
- Nekladte na napájací kábel nič ťažké.
- Pri odpojení vidlice neťahajte za napájací kábel.
- Nepripájajte príliš veľa spotrebičov k tej istej sieťovej zásuvke.
- Nepoužívajte uvoľnenú sieťovú zásuvku.

POZNÁMKA K SIEŤOVÉMU ADAPTÉRU (iba modely s dodaným sieťovým adaptérom)

Varovanie

Chráňte zariadenie pred dažďom a vlhkosťou, aby ste predišli riziku požiaru alebo zásahu elektrickým prúdom.

Neumiestňujte na zariadenie objekty naplnené tekutinami, ako napríklad vázy, aby ste predišli riziku požiaru alebo zásahu elektrickým prúdom. Toto zariadenie neumiestňujte do uzavretého priestoru, ako je knižnica alebo podobný priestor.

- Uistite sa, že elektrická zásuvka je nainštalovaná v blízkosti zariadenia a že je ľahko dostupná.
- Používajte dodaný sieťový adaptér a napájací kábel.
- Nepoužívajte žiaden iný napájací adaptér. Môže to spôsobiť poruchu.
- Sieťový adaptér pripojte k ľahko dostupnej elektrickej zásuvke.
- Napájací kábel neomotávajte okolo sieťového adaptéra. Drôt sa môže zlomiť a/alebo to môže spôsobiť poruchu mediálneho prijímača.



- Nechytajte sieťový adaptér mokrymi rukami.
- Ak si všimnete nejakú abnormalitu na sieťovom adaptéri, okamžite ho odpojte od elektrickej zásuvky.
- Zariadenie nie je odpojené od zdroja napájania, pokiaľ je pripojené k elektrickej zásuvke, aj keď ste samotné zariadenie vypili.
- Sieťový adaptér sa pri dlhšom používaní zahrieva. Môžete to cítiť, keď sa ho dotknete rukou.

Zakázané použitie

Televízny prijímač neinštalujte a nepoužívajte na miestach, v prostredí alebo v situácií, uvádzaných ďalej v texte, pretože môže dôjsť k poruche televízneho prijímača a následne k požiaru, úderu elektrickým prúdom, poškodeniu a/alebo k úrazu.

Umiestnenie:

- Vonku (na priamom slnečnom svetle), na morskom pobreží, na lodi alebo inom plavidle, vo vozidle, v zdravotníckych zariadeniach, na nestabilných miestach, v blízkosti vody, na daždi, pri vlhkosti alebo dyme.
- Ak sa TV prijímač umiestni do šatne verejnej plavárne alebo termálnych prameňov, môže sa poškodiť sírou prenášanou vzduchom atď.



- Aby ste dosiahli najlepšiu kvalitu obrazu, nevystavujte obrazovku priamemu osvetleniu alebo slnečnému svetlu.
- TV prijímač neprenášajte z chladného prostredia do teplého. Náhle zmeny teploty miestnosti môžu zapríčiniť kondenzáciu vlhkosti. Výsledkom toho môže byť nekvalitný obraz a/alebo nekvalitné farby. Ak sa tak stane, pred zapnutím napájania TV prijímača nechajte vlhkosť celkom vyparíť.

Prostredie:

- Televízny prijímač neinštalujte na miesta, ktoré sú horúce, vlhké alebo nadmerne prašné; miesta kam môže preniknúť hmyz; vystavené mechanickým vibráciám, v blízkosti horľavých predmetov (sviečky a pod.). Televízny prijímač chráňte pred ostréjúkajúcimi alebo kvapkajúcimi tekutinami. Nekladte na televízny prijímač žiadne predmety naplnené tekutinou, ako sú vázy a pod.
- TV prijímač neumiestňujte do vlhkého a prašného prostredia alebo do priestorov s vysokým olejovým dymom alebo výparom (v blízkosti kuchynských pracovných stolov alebo zvlhčovačov). Mohlo by to spôsobiť požiar, elektrický šok alebo deformácie.
- Televízor neumiestňujte na miesta vystavené extrémnym teplotám, ako priame slnečné žiarenie, blízko radiátorov alebo ohrievačov. Televízor sa môže v takýchto podmienkach prehriať a následne sa môže zdeformovať kryt alebo sa môže vyskytnúť porucha.



Situácia:

- Nepoužívajte, ak máte mokré ruky, s demontovanou skrinkou alebo s pripojenými prístrojmi, ktoré výrobca neodporúča. Počas búrky odpojte televízny prijímač od sieťovej zásuvky a od antény.
- TV prijímač neinštalujte tak, aby trčal do otvoreného priestoru. Môže to spôsobiť poranenie alebo poškodenie nárazom do televízneho prijímača.



Rozbité kusky:

- Do televízneho prijímača nič nehádzajte. Sklo na obrazovke sa môže nárazom poškodiť a spôsobiť vážny úraz.
- Ak povrch televízneho prijímača praskne, nedotýkajte sa ho, až kým neodpojíte napájací kábel. V opačnom prípade môže dôjsť k úderu elektrického prúdu.

Ak sa prijímač nepoužíva

- Ak televízny prijímač nebudete niekoľko dní používať, odpojte ho od napájania z dôvodov ochrany životného prostredia a bezpečnosti.
- Pretože vypnutím sa televízny prijímač od siete úplne neodpojí, na úplné odpojenie televízneho prijímača je potrebné vytiahnuť vidlicu zo sieťovej zásuvky.
- Niektoré televízne prijímače môžu mať funkcie, ktoré si na správne fungovanie vyžadujú, aby bol televízny prijímač ponechaný v pohotovostnom režime.

Pre deti

- Nedovoľte, aby deti vyliezali na televízny prijímač.
- Drobné príslušenstvo sa nesmie ponechať v dosahu detí, pretože by mohlo byť omylom prehltnuté.

Ak by sa vyskytli nasledujúce problémy...

Ak by sa vyskytli niektorý z nasledujúcich problémov, televízny prijímač **vypnite** a okamžite odpojte napájací kábel. Požiadajte predajcu alebo servisné stredisko Sony, aby prijímač skontroloval odborník.

Keď:

- Napájací kábel je poškodený.
- Sieťová zásuvka je uvoľnená.
- Televízny prijímač bol poškodený pádom, úderom alebo predmetom, ktorý naň dopadol.
- Cez otvory v skrinke prenikne do prijímača tekutina alebo iný predmet.

Informácie o teplote televízneho prijímača s LCD

Keď televízny prijímač s LCD používate dlhší čas, okolité časti panela sa zahrejú. Môžete to cítiť, keď sa ho dotknete rukou.

MONTÁŽNA KONZOLA NA STENU (iba modely s dodanou montážnou konzolou na stenu)

Nasledujúce informácie sa týkajú správnej manipulácie s montážnou konzolou na stenu. Dôkladne si prečítajte tieto informácie a používajte montážnu konzolu na stenu správne.

Pre zákazníkov:

- Dodržiavajte nasledujúce bezpečnostné preventívne opatrenia, aby ste predišli vážnym zraneniam následkom požiaru, zásahu elektrickým prúdom, prevrhnutia produktu alebo jeho pádu.
- Inštaláciu zverte licencovanému dodávateľovi a dbajte na to, aby sa v blízkosti inštalácie nezdržiavali deti.
- Premiestňovanie alebo demontáž TV prijímača zverte licencovanému dodávateľovi.
- Po montáži TV prijímača nevyberajte skrutky atď.
- Neupravujte žiadne diely montážnej konzoly na stenu.
- Okrem špecifikovaných produktov nemontujte žiadne iné zariadenia.
- Montážnu konzolu na stenu nezatažujte ničím iným okrem TV prijímača.
- O TV prijímač sa neopierajte a nevesajte sa naň.
- Počas čistenia alebo údržby netlačte na TV prijímač veľkou silou.

Pre predajcov a dodávateľov produktov od spoločnosti Sony:

Nasledujúce pokyny sú určené len pre predajcov a dodávateľov produktov od spoločnosti Sony. Prečítajte si bezpečnostné opatrenia uvedené nižšie a počas inštalácie, údržby a kontroly produktu venujte náležitú pozornosť bezpečnosti.

- Pri manipulácii alebo montáži držte TV prijímač za boky. TV prijímač nezdvíhajte za tyč v tvare U.

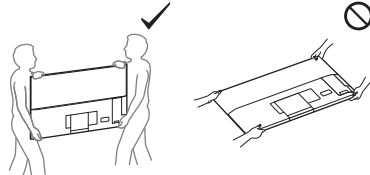
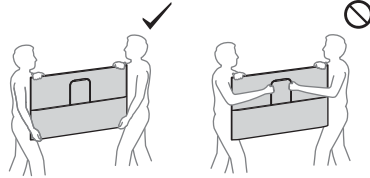

- Pri manipulácii s televíznym prijímačom ani pri jeho montáži televízny prijímač nekladte.

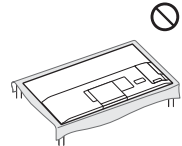

- Montážnu konzolu na stenu neinštalujte na stenu, kde môžu rohy alebo okraje TV prijímača prečnievať mimo steny.

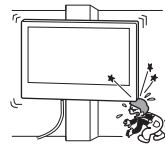

- TV prijímač neinštalujte nad ani pod klimatizáciu.
- Montážnu konzolu na stenu nainštalujte bezpečne na stenu podľa pokynov v dodanom Návoде na inštaláciu montážnej konzoly na stenu. Ak sa ktorákoľvek zo skrutiek uvoľní alebo vypadne, montážna konzola na stenu môže spadnúť a spôsobiť zranenie alebo škody na majetku.
- Uistite sa, že používate dodané skrutky a upevňovacie diely správne podľa pokynov uvedených v dodanom Návoде na inštaláciu montážnej konzoly na stenu. Ak používate náhradné diely, televízny prijímač môže spadnúť a spôsobiť niekomu zranenie alebo sa môže televízny prijímač poškodiť.
- Uistite sa, že ste zmontovali konzolu správne podľa pokynov vysvetlených v dodanom Návoде na inštaláciu montážnej konzoly na stenu.
- Pevne utiahnite skrutky na určených miestach.
- Počas inštalácie dbajte na to, aby ste TV nevystavili otrasom.
- TV prijímač neinštalujte na kalmú a plovúcu stenu.
- Po správnej inštalácii TV prijímača správne zaistite káble.
- Zabráňte privíknutiu napájacieho alebo prepájacieho kábla, pretože by sa mohli odhaliť vnútorné vodiče a spôsobiť skrat alebo prerušenie elektrického obvodu.

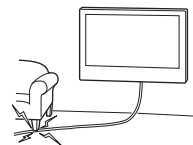
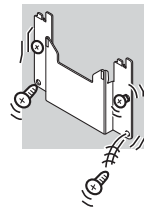

Preventívne pokyny

Sledovanie televízneho programu

- Televízny program sledujte pri miernom osvetlení, pretože sledovanie televízneho prijímača pri slabom osvetlení alebo po dlhšiu dobu namáha vaše oči.
- Pri používaní slúchadiel si nastavte vhodnú hlasitosť, pretože príliš vysoká úroveň môže spôsobiť poškodenie sluchu.

(Iba modely kompatibilné s formátom 3D)

- Niektorým ľuďom môže byť sledovanie 3D obrazu alebo hranie stereoskopických 3D hier nepríjemné (bolenie alebo vysilenie očí, únava či nevoľnosť). Sony odporúča všetkým divákovi, aby si pri sledovaní 3D obrazu alebo hraní stereoskopických 3D hier dopriali pravidelne prestávky. Dĺžka a frekvencia potrebných prestávok sa môžu líšiť u jednotlivých osôb. Sami musíte rozhodnúť, čo vám vyhovuje najviac. Ak sa stretnete s nepríjemným pocitom, prestaňte sledovať 3D obraz alebo hrať stereoskopické 3D hry, kým nepríjemný pocit nepominie; v prípade potreby sa poradte s lekárom. Zároveň si prečítajte aktuálne informácie (i) v príručkách ostatných zariadení alebo médií používaných s týmto televízorom a (ii) na našich webových stránkach (www.sony.eu/support). Zrak malých detí (najmä vo veku do šiest rokov) sa stále vyvíja. Predtým ako povolíte malým deťom sledovať 3D obraz alebo hrať stereoskopické 3D hry sa poradte s lekárom (napr. detským alebo očným lekárom). Dospelé osoby musia dohliadať na to, aby sa malé deti riadili vyššie uvedenými odporúčaniami.
- Nepoužívajte, neskladujte ani nenechávajte 3D okuliare alebo batériu v blízkosti ohňa, na miestach s vysokou teplotou, napr. na priamom slnečnom svetle alebo v autách vyhriatych od slnka.

Obrazovka LCD

- Hoci sa obrazovka LCD vyrába použitím vysoko presnej technológie a 99,99 % a viac pixelov je funkčných, na obrazovke LCD môžu byť trvalo čierne alebo jasné body (červené, modré alebo zelené). Ide o konštrukčnú charakteristiku obrazovky LCD a nejde o jej poruchu.
- Čelný filter sa nesmie stláčať ani poškríbať, na tento televízny prijímač nekladte žiadne predmety. Zobrazenie by mohlo byť nerovnomerné a mohla by sa poškodiť obrazovka LCD.
- Ak sa tento televízny prijímač používa na chladnom mieste, na zobrazení sa môžu prejavíť škvrny alebo obraz môže stmavnúť. Nie je to príznak poruchy. Po zvýšení teploty tieto javy zmiznú.
- Ak sa trvalo zobrazujú nepohyblivé zobrazenia, môžu sa prejavíť „duchovia“. Po niekoľkých okamihoch môžu zmiznúť.
- Pri používaní tohto televízneho prijímača sa obrazovka a skrinka môžu zohrievať. Nie je to príznak poruchy.
- Obrazovka LCD obsahuje malé množstvo tekutých kryštálov. Pri likvidácii dodržiavajte platné nariadenia a predpisy.

Zaochádzanie s povrchom obrazovky a skrinkou televízneho prijímača a ich čistenie

Pred čistením sa presvedčíte, či je odpojený napájací kábel pripájajúci televízny prijímač k sieťovej zásuvke.

- Aby ste predišli znehodnocovaniu materiálu alebo povrchu obrazovky, dodržiavajte nasledujúce preventívne zásady.
- Prach z povrchu obrazovky/skrinky utierajte jemne a mäkkou handričkou. Ak prach odoláva, utrite ho mäkkou handričkou jemne navlhčenou do rozriedeného roztoku neagresívneho čistiaceho prostriedku.
- Nikdy nestriekajte vodu ani čistiaci prostriedok priamo na televízor. Môže kvapkať na spodnú časť obrazovky alebo vonkajších častí a dostať sa do televízora, pričom môže spôsobiť poškodenie televízora.
- Nikdy nepoužívajte abrazívne špongie, čističe obsahujúce lúh alebo kyselinu, prášok na riad ani prchavé rozpúšťadlá ako je alkohol, benzén, riedidlo alebo insekticíd. Používanie takýchto materiálov alebo dlhodobý kontakt s gumovými alebo vinylovými materiálmi môže spôsobiť poškodenie povrchu obrazovky a materiálu skrinky.
- Nedotýkajte sa televízneho prijímača, ak máte na rukách nejaké chemické látky, ako je krém na ruky alebo opaľovací krém.
- Na zaručenie dostatočného vetrania sa odporúča pravidelne povysávať vetracie otvory.
- Pri zmene uhla natočenia televízneho prijímača pohybujte prijímačom pomaly, aby nespadol zo stojana a neprevrhol sa.



Prídavné zariadenia

- Prídavné zariadenia a všetky ostatné zariadenia vyžarujúce elektromagnetické žiarenie nepribližujte k televíznemu prijímaču. Nedodržanie tejto podmienky môže spôsobiť deformáciu zobrazenia a/alebo šum vo zvuku.
- To zariadenie bolo testované a je v zhode s obmedzeniami podľa smernice o elektromagnetickej kompatibilitě pri použití príjného signálneho kábla kratšieho než 3 metre.

Odporúčanie pre konektor typu F

Dĺžka vystupujúceho vnútorného drôtu z konektora musí byť menšia ako 1,5 mm.

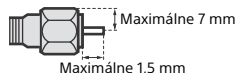

(Referenčný obrázok pre konektor typu F)

Funkcia bezdrôtového pripojenia jednotky

- Toto zariadenie nepoužívajte v blízkosti lekárskeho prístroja (kardiostimulátor, atď.), lebo by mohlo dôjsť k poruche lekárskeho prístroja.
- Hoci, toto zariadenie vysielá/prijíma zakódované signály, dávajte pozor na neoprávnený príjem. Nenesieme žiadnu zodpovednosť za prípadné ťažkosti.

Upozornenie týkajúce sa manipulácie s diaľkovým ovládačom

- Pri vkladaní batérií dodržiavajte ich polaritu.
- Nepoužívajte rôzne druhy batérií ani staré batérie s novými.
- Batérie zneškodňujte tak, aby neznečistovali životné prostredie. V niektorých krajinách môže byť zneškodňovanie batérií regulované. Obráťte sa na miestny úrad kvôli informáciám o zneškodňovaní.
- S diaľkovým ovládačom zaobchádzajte ohľaduplne. Nenechajte ho padnúť, nestúpajte naň, nepolievajte ho žiadnymi tekutinami.
- Diaľkový ovládač nesmie byť položený v blízkosti zdroja tepla, na mieste vystavenom účinkom priameho slnečného svetla, ani vo vlhkej miestnosti.

MONTÁŽNA KONZOLA NA STENU (iba modely s dodanou montážnou konzolou na stenu)

- Ak televízor namontovaný na montážnej konzole na stenu používate dlhšiu dobu, stena za alebo nad televízorom môže stratiť farbu, alebo tapeta sa môže odlepiť, v závislosti od materiálu steny.
- Po demontáži montážnej konzoly na stenu ostanú v stene otvory na skrutky.
- Montážnu konzolu na stenu nepoužívajte na miestach, kde bude vystavená mechanickým vibráciám.

SK

Likvidácia televízneho prijímača



Likvidácia starých elektrických a elektronických prístrojov (vzťahuje sa na Európsku úniu a európske krajiny so systémami oddeleného zberu)

Tento symbol na výrobku alebo na jeho obale znamená, že výrobok nesmie byť spracovávaný ako komunálny odpad. Musí sa odovzdať do príslušnej zberne na recykláciu elektrických a elektronických zariadení. Zaručením správnej likvidácie tohto výrobku pomôžete pri predchádzaní potenciálnych negatívnych dopadov na životné prostredie a na zdravie človeka, ktoré by mohli byť zapríčinené nevhodným zaobchádzaním s odpadmi z tohto výrobku. Recyklovaním materiálov pomôžete zachovať prírodné zdroje. Podrobnejšie informácie o recyklácii tohto výrobku vám na požiadanie poskytnie miestny úrad, služba likvidácie komunálneho odpadu alebo predajňa, v ktorej ste si tento výrobok zakúpili.



Zneškodňovanie použitých batérií (platí v Európskej únii a ostatných európskych krajinách so zavedeným separovaným zberom)

Tento symbol na batérii alebo obale znamená, že batéria dodaná s týmto výrobkom nemôže byť spracovaná s domovým odpadom. Na niektorých batériách môže byť tento symbol použitý v kombinácii s chemickými značkami. Chemické značky ortute (Hg) alebo olova (Pb) sú pridané, ak batéria obsahuje viac ako 0,0005 % ortute alebo 0,004 % olova. Tým, že zaistíte správne zneškodnenie týchto batérií, pomôžete zabrániť potenciálne negatívne vplyvu na životné prostredie a ľudské zdravie, ktorý by v opačnom prípade mohol byť spôsobený pri nesprávnom nakladaní s použitou batériou. Recyklácia materiálov pomáha uchovávať prírodné zdroje. V prípade, že výrobok, ktorý si z dôvodu bezpečnosti, výkonu alebo integrity údajov vyžaduje trvalé pripojenie zabudovanej batérie, túto batériu môže vymeniť iba kvalifikovaný personál. Aby ste zaručili, že batéria bude správne spracovaná, odovzdajte tento výrobok na konci jeho životnosti na vhodnom zbernom mieste na recykláciu elektrických a elektronických zariadení. V prípade všetkých ostatných batérií, postupujte podľa časti, ako vybrať bezpečne batériu z výrobku. Odovzdajte batériu na vhodnom zbernom mieste na recykláciu použitých batérií. Ak chcete získať podrobnejšie informácie o recyklácii tohto výrobku alebo batérie, kontaktuje váš miestny alebo obecný úrad, miestnu službu pre zber domového odpadu alebo predajňu, kde ste výrobok zakúpili.

Súčasti a ovládacie prvky

Ovládacie prvky a indikátory

Len KD-75XD9405, KD-65/55XD9305

Okrem KD-75XD9405, KD-65/55XD9305

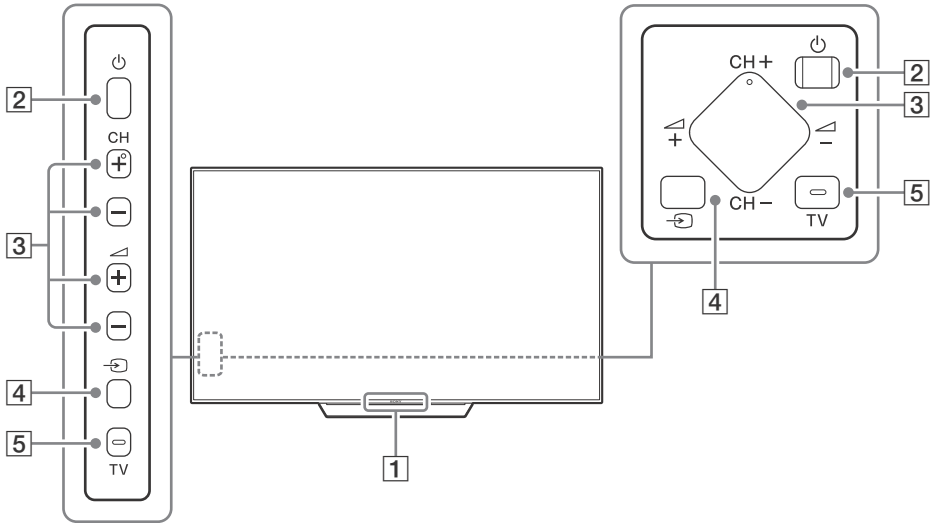

1 Snímač diaľkového ovládania*1 / Svetelný snímač*1 / Indikátor LED podsvietenia / 3D Synchronizačný vysielateľ*1*2

Indikátor LED podsvietenia sa rozsvieti alebo bliká v závislosti od stavu TV prijímača.

- Biela
Pri zapnutí televízora/v režime vypnutia obrazu/počas aktualizácie softvéru atď.
- Azúrová
Pri bezdrôtovom pripojení k mobilnému zariadeniu.
- Ružová*2
Režim nahrávania.
- Oranžová
Je nastavený časovač.

2 (Napájanie)

3 CH +/- (Kanál) +/- (Hlasitosť)

4 (Výber vstupu) Zobrazenie a voľba zdroja vstupu.

5 TV Prepnutie na TV kanál alebo vstup z iných aplikácií.

*1 Do blízkosti snímača nič neumiestňujte.

*2 Len v obmedzených oblastiach/krajinách/modeloch TV prijímačov.

SK

Používanie diaľkového ovládača

Opis ovládacích prvkov diaľkového ovládača

Tvar diaľkového ovládača, umiestnenie, dostupnosť a funkcia tlačidla na diaľkovom ovládači sa môže líšiť v závislosti od oblasti/krajiny/modelu televízneho prijímača.

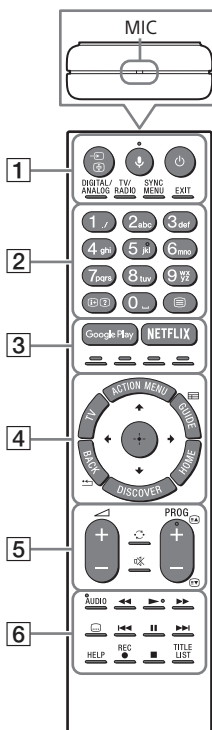

1 (Výber vstupu/Zmraziť text)

V režime TV: Zobrazenie a voľba zdroja vstupu.

V režime Text: Zmrazenie aktuálnej stránky.

(Mikrofón)

Použiť hlasovú funkciu. (Např. vyhľadať rôzny obsah hlasovým príkazom.)

(Pohotovostný režim TV prijímača)

Zapnúť alebo vypnúť televízny prijímač (pohotovostný režim).

DIGITAL/ANALOG

Prepínanie medzi digitálnym a analógovým režimom.

TV/RADIO

Prepínanie medzi televíznym vysielaním a vysielaním rádia.

SYNC MENU

Zobrazenie ponuky funkcie BRAVIA Sync.

EXIT

Návrat na predchádzajúcu obrazovku alebo ukončenie ponuky. Ak je k dispozícii služba s interaktívnou aplikáciou, stlačením službu ukončíte.

2 Tlačidlá s číslami

/ (Zobrazenie informácií/textu)

Zobrazenie informácií.

(Text)

Zobrazenie textových informácií.

3 Google Play

Prístup k online službe „Google Play“.

NETFLIX (len v obmedzených oblastiach/krajínach/modeloch televíznych prijímačov)

Prístup k online službe „NETFLIX“.

Farebné tlačidlá

Vykonanie funkcie zodpovedajúcej v danom čase.

4 ACTION MENU

Zobrazíť zoznam kontextových funkcií.

Tento zoznam môžete tiež zobrazíť

TV

- Prepnutie na TV kanál alebo vstup z iných aplikácií.
- Zapnite televízny prijímač pre zobrazenie televízneho kanálu alebo vstupu.

GUIDE /

Zobrazenie digitálnej programovej príručky.

BACK /

Návrat na predchádzajúcu obrazovku.

HOME

Zobrazenie ponuky Domov TV prijímača.

DISCOVER

Zobrazenie panela s obsahom na vyhľadávanie obsahu.

/ / / (Výber položky/Kláves Enter)

5 +/- (Hlasitosť)

Nastavenie hlasitosti.

(Prechod)



Stlačením prejdete dopredu alebo dozadu medzi dvomi kanálmi alebo vstupmi. TV prijímač prepína medzi aktuálnym kanálom alebo vstupom a posledným vybraným kanálom alebo vstupom.

(Stlmenie)

Stlmenie zvuku. Opätovným stlačením sa zvuk obnoví.

PROG +/- / /

V režime TV: Výber kanála.

V režime Text: Výber nasledujúcej () alebo predchádzajúcej () stránky.

6 **AUDIO**

Zmena jazyka aktuálne sledovaného kanála.

Ovládanie mediálneho obsahu v TV prijímači a v pripojenom zariadení kompatibilnom s funkciou BRAVIA Sync.

(Nastavenie titulkov)

Zapnutie alebo vypnutie titulkov (ak je táto funkcia k dispozícii).

HELP

Zobrazenie ponuky pomocníka. Odtiaľto je možné pristúpiť k príručke.

● **REC**

Nahratie aktuálneho programu pomocou funkcie nahrávania na zariadenie USB HDD.

TITLE LIST

Zobrazenie zoznamu titulov.

Schéma zapojenia

Viac informácií týkajúcich sa pripojení nájdete v dokumente Príručka (strana 2).

Len KD-75XD9405, KD-75XD85xx, KD-65/55XD9305

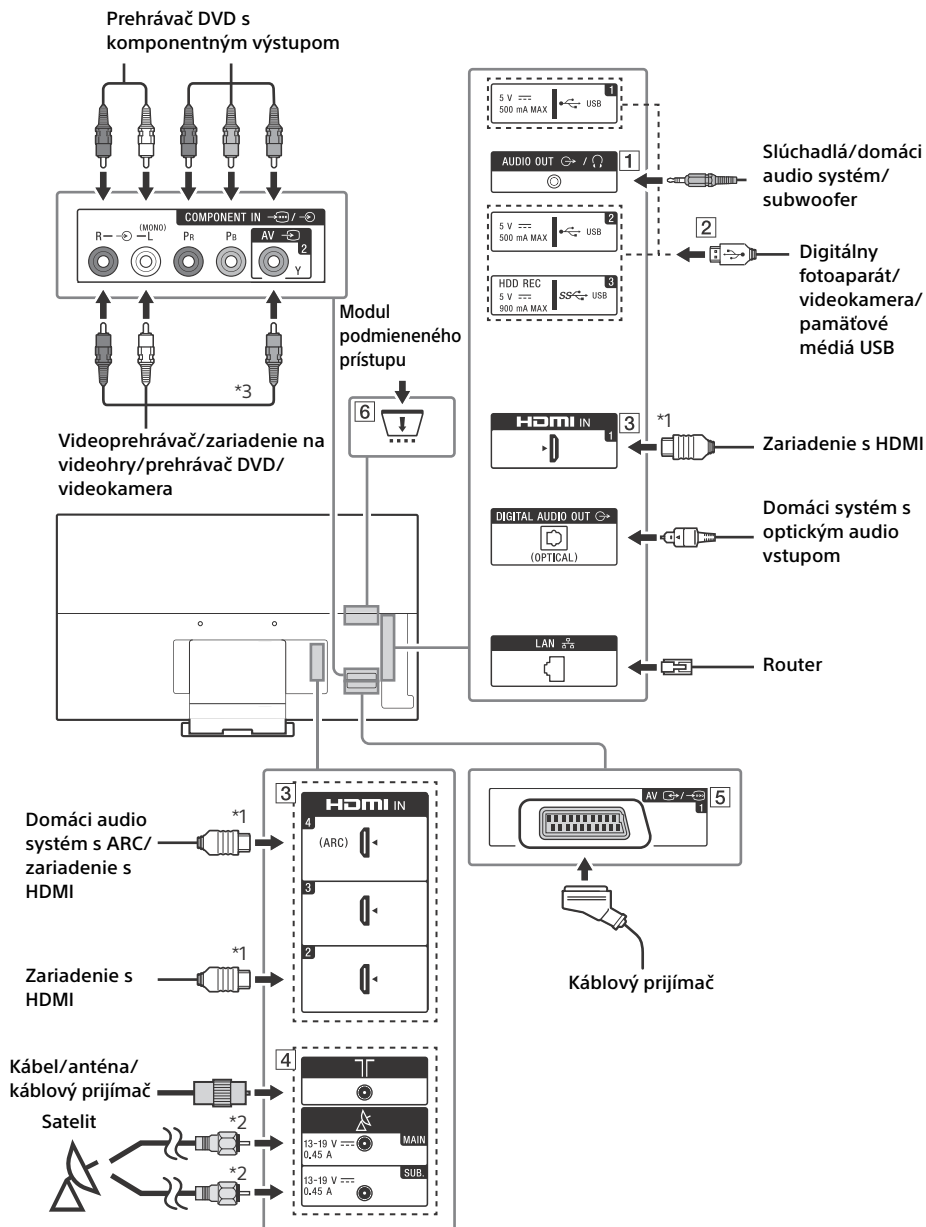

Okrem KD-75XD9405, KD-75XD85xx, KD-65/55XD9305

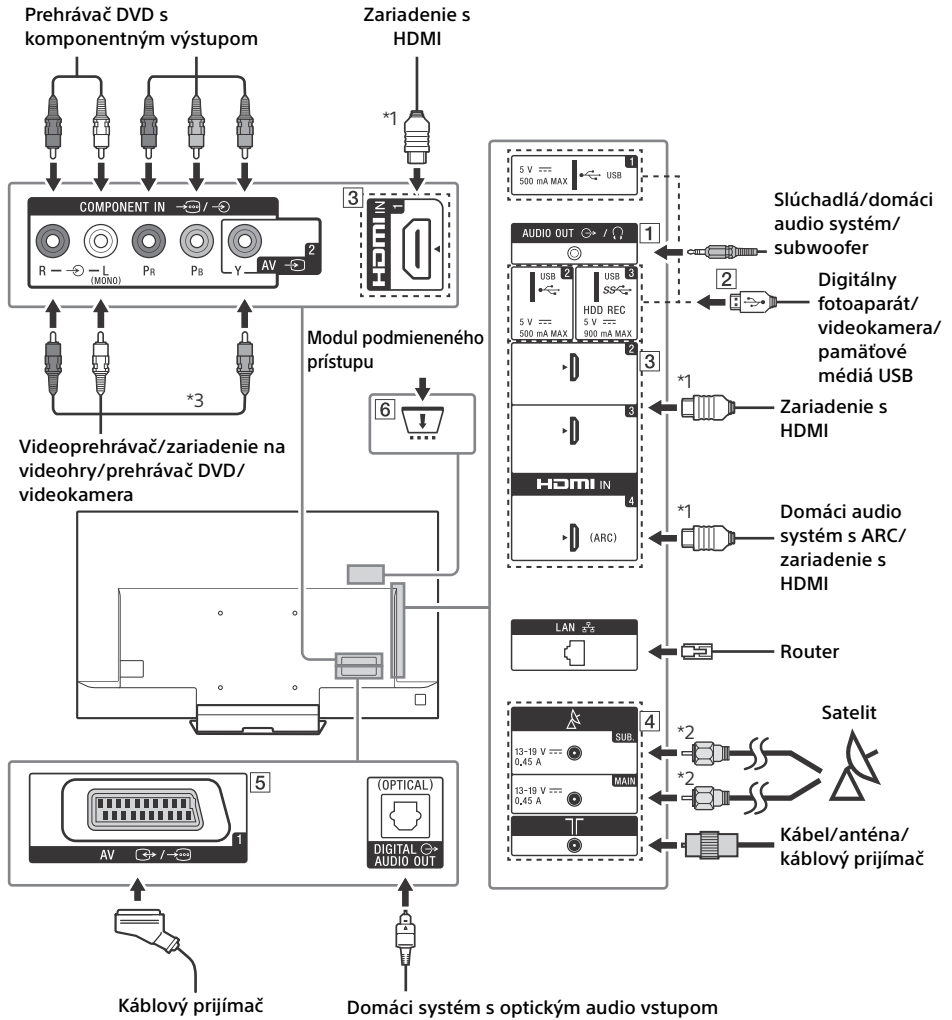

1 AUDIO OUT*4

- Ak chcete počúvať zvuk z TV prijímača cez pripojené zariadenie, stlačte tlačidlo **HOME**. Vyberte položky [Nastavenia] → [Zvuk] → [Výstup slúchadiel/audia] a potom vyberte požadovanú položku.

2 **USB 1/2, *SS* USB 3 (HDD REC)*5**

- Pripojenie veľkého zariadenia USB môže spôsobovať rušenie iných pripojených zariadení umiestnených vedľa tohto zariadenia.
- Veľké zariadenie USB pripojte do konektora USB 1.

3 **HDMI IN 1/2/3/4**

- Na pripojenie digitálneho audio systému, ktorý je kompatibilný s technológiou Audio Return Channel (ARC), použite konektor HDMI IN 4. Ak systém nie je kompatibilný, je potrebné ďalšie pripojenie prostredníctvom konektora DIGITAL AUDIO OUT (OPTICAL).

4 **(Vstup RF), (Satelitný vstup)**

- Pripojenia pre pozemné/káblové televízne vysielanie a satelitnú televíziu. Postup pripojenia: MAIN → Anténa → SUB.
- Pre SUB. konektor pripojte iba v prípade, že používate režim dvojitého tunera s výnimkou jednokáblového rozvodu EN50494.

5 **AV 1**

- Pripojte pomocou kábla SCART. Keď pripájate analógový dekodér, TV tuner do dekodéra vysiela zakódovaný signál a dekodér ho pred vyslaním dekoduje.

6 **CAM (Modul podmieneného prístupu)**

- Poskytuje prístup k plateným TV službám. Bližšie informácie nájdete v návode dodávanom spolu s modulom CAM.
- Inteligentnú kartu nekladajte priamo do slotu CAM TV prijímača. Musí sa vložiť do modulu podmieneného prístupu poskytnutého autorizovaným predajcom.
- Modul CAM nie je podporovaný vo všetkých krajinách/oblastiach. Poradte sa s autorizovaným predajcom.
- Keď po použití služby Internetové video prepnete na digitálny program, môže sa zobraziť hlásenie modulu CAM.

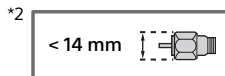
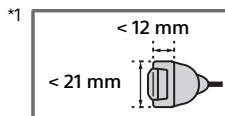

*3 Monofónne zariadenia pripájajte k audio konektoru L (MONO).

*4 Podporuje iba 3-pólový stereo mini konektor.

*5 Len v obmedzených oblastiach/krajinách/modeloch TV prijímačov.

Montáž TV prijímača na stenu

Použitie dodávanej montážnej konzoly na stenu (Len KD-75XD9405, KD-65/55XD9305)

Pre zákazníkov

Inštalácia tohto produktu vyžaduje adekvátne odborné znalosti. Inštaláciu zverte predajcovi alebo licencovanému dodávateľovi produktov od spoločnosti Sony a počas inštalácie venujte náležitú pozornosť bezpečnosti. Spoločnosť Sony nenesie zodpovednosť za žiadne škody ani zranenia spôsobené nesprávnou manipuláciou alebo inštaláciou, alebo inštaláciou akýchkoľvek iných ako špecifikovaných produktov. Vaše prípadné zákonné práva sú nedotknuté.

Pre predajcov a dodávateľov produktov spoločnosti Sony

Inštalácia tohto produktu vyžaduje adekvátne odborné znalosti. V záujme zaistenia bezpečnosti pri montáži si dôkladne prečítajte tento návod na použitie. Spoločnosť Sony nezodpovedá za žiadne škody ani zranenia spôsobené nevhodnou manipuláciou alebo inštaláciou.

Poznámka

- Pred inštaláciou montážnej konzoly na stenu si pozrite informácie na strane 3 (Informácie o bezpečnosti) a na strane 7 (Preventívne pokyny) týkajúce sa MONTÁŽNEJ KONZOLY NA STENU.
- Keď znovu pripájate stolový stojan, skrutky (predtým odskrutkované) zaskrutkujte do pôvodných otvorov v zadnej časti TV prijímača.
- Uistite sa, že stena má dostatok priestoru pre TV prijímač a je schopná zniesť záťaž najmenej štyrikrát väčšiu ako je hmotnosť TV prijímača. Informácie o hmotnosti TV prijímača nájdete na stranách 24-26 (Technické parametre).



Pokyny na inštaláciu montážnej konzoly na stenu pre váš model televízneho prijímača nájdete v dodanom Návode na inštaláciu montážnej konzoly na stenu.

Použitie voliteľnej montážnej konzoly na stenu

V tomto návode na používanie TV prijímača sú uvedené len kroky na prípravu montáže TV prijímača pred montážou na stenu.

Pre zákazníkov:

Z dôvodov ochrany produktu a bezpečnosti spoločnosť Sony odporúča, aby montáž TV prijímača vykonali predajcovia spoločnosti Sony alebo licencovaní dodávatelia. Nepokúšajte sa ho montovať sami.

Pre predajcov a dodávateľov Sony:

Počas montáže, pravidelnej údržby a kontroly tohto produktu venujte plnú pozornosť bezpečnosti.

Montáž tohto produktu vyžaduje adekvátne odborné znalosti. Obzvlášť je potrebné určiť, či je stena dostatočne pevná na to, aby udržala hmotnosť TV prijímača. Pripevnenie tohto produktu na stenu zverte predajcom alebo licencovaným dodávateľom spoločnosti Sony a počas montáže venujte náležitú pozornosť bezpečnosti. Spoločnosť Sony nezodpovedá za žiadne škody ani zranenia spôsobené nevhodnou manipuláciou alebo nesprávnou montážou.

Televízny prijímač namontujte pomocou montážnej konzoly na stenu SU-WL450 (nedodáva sa) (KD-65/55XD9305, KD-65/55XD85xx, FW-65/55XD85xx) na stenu.

Počas montáže montážnej konzoly na stenu dodržiavajte aj pokyny v návode na obsluhu a v návode na inštaláciu dodanom s montážnou konzolou na stenu.

Poznámka

- Odskrutkované skrutky uložte na bezpečnom mieste mimo dosahu detí.



Pokyny na inštaláciu montážnej konzoly na stenu pre váš model televízora nájdete na nasledujúcej webovej stránke: www.sony.eu/tv/wall-mount-bracket-manual

1 Odmontujte kryt stojana a kryty konektorov.

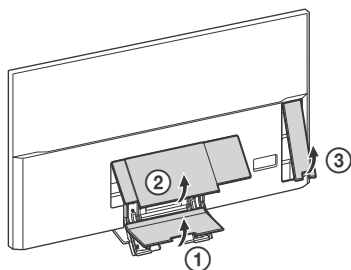

2 Odmontujte skrutky zo zadnej časti televízneho prijímača.

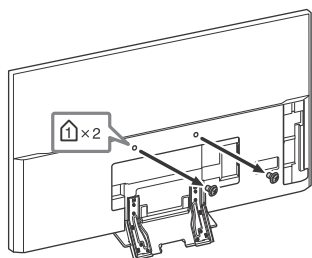

3 Pripevnite nástavec pre montáž na stenu (dodaný s televíznym prijímačom) na zadnú časť televízneho prijímača (aby bol rovnobežne so stenou).

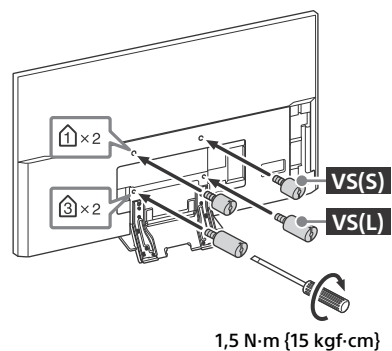

Poznámka

- Ak používate elektrický skrutkovač, nastavte krútiaci moment na približne 1,5 N·m {15 kgf·cm}.
- Uistite sa, že nástavec pre montáž na stenu je dotiahnutý, keď ho pripájate k televíznemu prijímaču. Pri montáži nástavca pre montáž na stenu používajte len ploché skrutkovače. Použitie iného nástroja by mohlo viesť k nadmernému utiahnutiu nástavca pre montáž na stenu a poškodeniu televízneho prijímača.

Len KD-65/55XD85xx, FW-65/55XD85xx

Odmontujte skrutky zo zadnej časti televízneho prijímača.

KD-65XD85xx, FW-65XD85xx

KD-55XD85xx, FW-55XD85xx

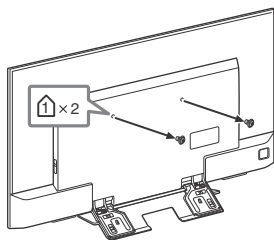
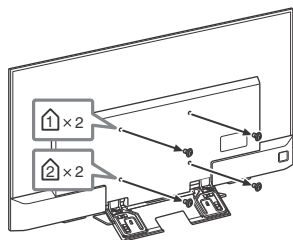

Len KD-75XD9405, KD-75XD85xx, FW-75XD85xx

Televízor možno namontovať na montážnu konzolu na stenu (nedodáva sa) priamo po dodaní a rozbalení.

Pred pripojením káblov pripravte televízor na montáž montážnej konzoly na stenu.

Spoločnosť Sony dôrazne odporúča pre ochranu produktu a z bezpečnostných dôvodov zveriť upevnenie televízneho prijímača na stenu kvalifikovaným odborníkom. Nepokúšajte sa televízny prijímač upevniť na stenu sami.

- Postupujte podľa návodu, ktorý je dodaný spolu s montážnou konzolou na stenu pre váš model. Pri upevňovaní tohto televízneho prijímača sa vyžadujú primerané skúsenosti, obzvlášť je potrebné zistiť pevnosť steny potrebnej na unesenie hmotnosti televízneho prijímača.
- Nepoužívané skrutky a stolový stojan uchovávajte na bezpečnom mieste, kým nie ste pripravení na pripevnenie stolového stojana. Skrutky uchovávajte mimo dosahu detí.

Len KD-75XD9405

1 Odmontujte kryt stojana a kryty konektorov.

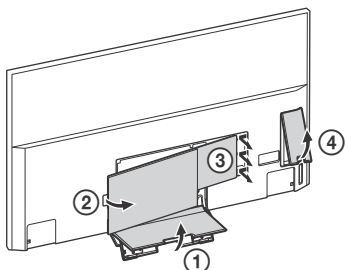

2 Odmontujte skrutky zo zadnej časti televízneho prijímača.

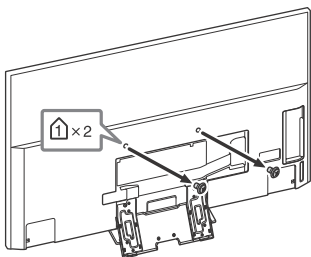

SK

3 Pripevnite nástavec pre montáž na stenu (dodaný s televíznym prijímačom) na zadnú časť televízneho prijímača (aby bol rovnobežne so stenou).

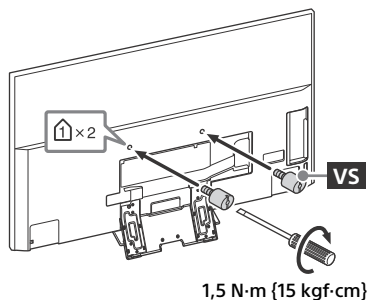

Poznámka

- Ak používate elektrický skrutkovač, nastavte krútiaci moment na približne 1,5 N-m {15 kgf-cm}.
- Uistite sa, že nástavec pre montáž na stenu je dotiahnutý, keď ho pripájate k televíznemu prijímaču. Pri montáži nástavca pre montáž na stenu používajte len plochý skrutkovač. Použitie iného nástroja by mohlo viesť k nadmernému utiahnutiu nástavca pre montáž na stenu a poškodeniu televízneho prijímača.

4 Odpojte stojan na stôl od televízneho prijímača.

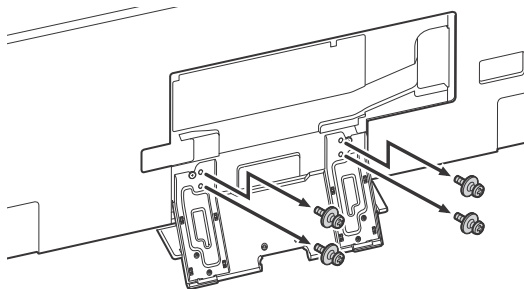

5 Pripevnite montážnu konzolu na stenu (nedodáva sa) pomocou skrutiek (nedodávajú sa).

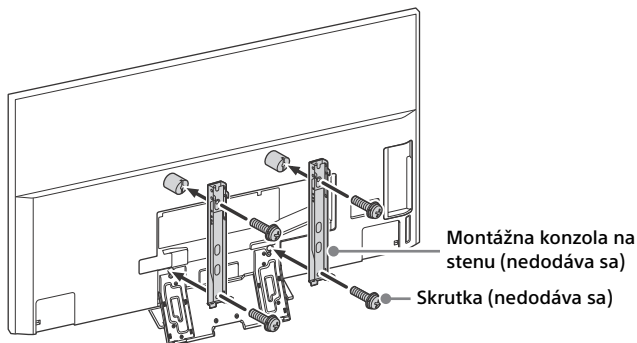

Poznámka

- Ak používate elektrický skrutkovač, nastavte krútiaci moment na približne 1,5 N-m {15 kgf-cm}.

Len KD-75XD85xx, FW-75XD85xx

1 Odmontujte kryt stojana.

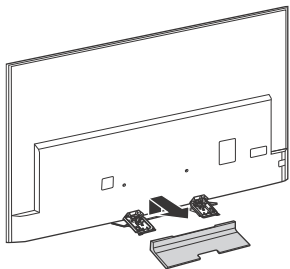

2 Odmontujte skrutky zo zadnej časti televízneho prijímača.

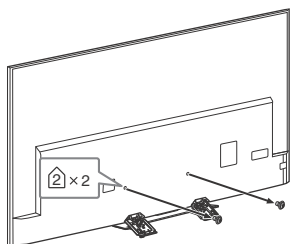

3 Odpojte stojan na stôl od televízneho prijímača.

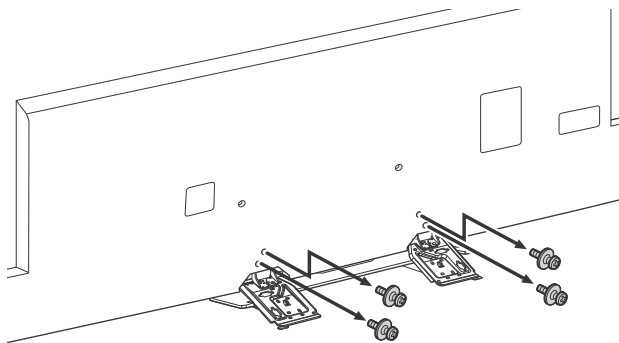

SK

4 Pripevnite montážnu konzolu na stenu (nedodáva sa) pomocou skrutiek (nedodávajú sa).

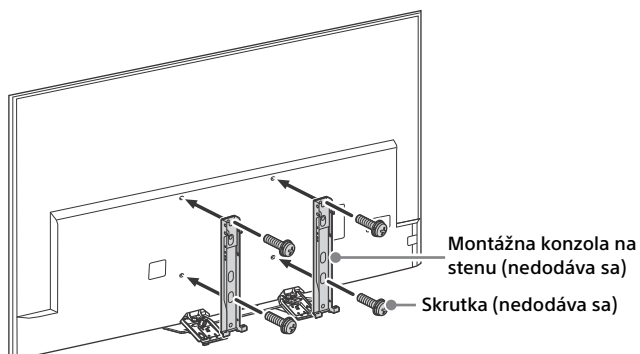

Poznámka

- Ak používate elektrický skrutkovač, nastavte krútiaci moment na približne 1,5 N·m {15 kgf·cm}.

Riešenie problémov

Ak chcete softvér televízneho prijímača udržiavať v aktuálnom stave, musíte si cez systém digitálneho vysielania alebo internet prevziať informácie o najnovšom softvéri a aktualizovať ho. Ak chcete spustiť aktualizáciu, vyberte možnosť [Aktualiz. teraz]. Počas aktualizácie softvéru bliká biela kontrolka LED. Nasledujúca obrazovka s [Updating...] (Aktualizácia...) sa objaví počas aktualizácie softvéru.

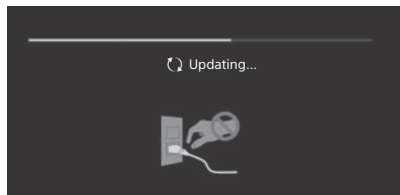

Počas aktualizácie softvéru neodpájajte napájací kábel. Ak ho odpojíte, aktualizácia softvéru na nemusí úplne vykonať a môže dôjsť k nesprávnej funkcii softvéru. Aktualizácia softvéru môže trvať až 30 minút. Ak softvér nechcete aktualizovať automaticky, stlačte tlačidlo **HOME** a vyberte položky [Pomocník] → [Aktualizácia systémového softvéru] → [Automatické preberanie softvéru] → [Vyp.].

Po pripojení televízneho prijímača sa televízny prijímač nemusí dať určitý čas zapnúť, ani keď stlačíte vypínač na diaľkovom ovládači alebo televíznom prijímači, pretože inicializácia systému chvíľu trvá. Počkajte približne jednu minútu a potom to skúste znova.

Po zapnutí pomocou vypínača na diaľkovom ovládači alebo TV prijímači chvíľu potrvá, kým sa rozsvieti dióda LED a diaľkový ovládač bude fungovať.

Keď bliká kontrolka LED načerveno, počítajte koľko krát zabliká (časový interval je tri sekundy).

Ak bliká červená svetelná kontrolka LED, televízor resetujte tak, že napájací kábel odpojíte na dve minúty a potom televízor znova zapnete.

Ak problém pretrváva, kontaktujte predajcu alebo servisné stredisko spoločnosti Sony a uveďte počet bliknutí červenej Osvetlenie LED (časový interval sú tri sekundy). Odpojte sieťový kábel a informujte predajcu alebo servisné stredisko spoločnosti Sony.

Keď kontrolka LED neblinká, skontrolujte položky podľa nasledujúcej tabuľky.

Môžete si pozrieť aj časť riešenie problémov v dokumente Príručka alebo vykonajte autodiagnostiku výberom položiek [Pomocník] → [Autodiagnostika]. Ak problém pretrváva, nechajte TV prijímač opraviť kvalifikovanému servisnému technikovi.

Problémy a riešenia

Žiadny obraz (obrazovka je tmavá) a žiadny zvuk.

- Skontrolujte, či je pripojená anténa/kábel.
- Televízny prijímač zapojte do elektrickej zásuvky a stlačte tlačidlo **⏻** na televíznom prijímači alebo na diaľkovom ovládači.

Niektoré programy sa nedajú naladiť.

- Skontrolujte, či je pripojená anténa/kábel.
- Satelitný kábel môže mať skrat, alebo sú problémy s pripojením kábla. Skontrolujte kábel a jeho pripojenie, zvolte televízor sieťovým vypínačom a znova ho zapnite.
- Zadaná frekvencia je mimo dovolený rozsah. Problém konzultujte s vysielateľom satelitného programu.

Nenašli sa žiadne služby (programy) káblovej televízie.

- Skontrolujte pripojenie kábla alebo konfiguráciu ladenia.
- Pokúste sa vykonať [Digitálne automatické ladenie] výberom možnosti [Terestriálny] namiesto možnosti [Kábel].

Diaľkový ovládač nefunguje.

- Vymeňte batérie.

Zabudnuté heslo [Rodičovský zámok].



- Zadajte kód PIN 9999. Aktualizujte kód PIN voľbou [Nastavenia] → [Rodičovský zámok] → [Zmeniť PIN kód].

Okraj televízneho prijímača sa zahrieva.

- Keď sa televízny prijímač používa dlhšiu dobu, okraj televízneho prijímača je teplejší. Môžete to cítiť, keď sa ho dotknete rukou.

Zamrznutý zvuk alebo video, prázdna obrazovka alebo TV prijímač nereaguje na stláčanie tlačidiel TV prijímača alebo diaľkového ovládača.

- Vykonajte jednoduché resetovanie TV prijímača odpojením napájacieho kábla na dve minúty. Potom kábel znova pripojte.

Na TV prijímači nie je možné nájsť tlačidlá , CH+/-, ,  a TV.

- Pozrite si nasledujúci obrázok znázorňujúci umiestnenie tlačidiel na TV prijímači.

Len KD-75XD9405, KD-65/55XD9305

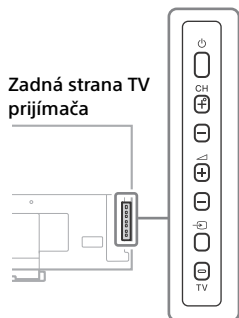

Okrem KD-75XD9405, KD-65/55XD9305

Zadná strana TV prijímača

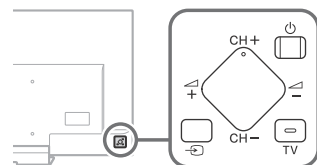

Osvetlenie LED svietí.

- Ak nechcete, aby osvetlenie LED svietilo, môžete ho vypnúť. Stlačte tlačidlo **HOME** a potom vyberte položky [Nastavenia] → [Osvetlenie LED] → [Vyp.].

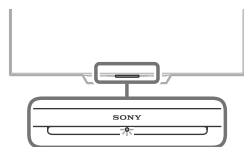

Pripojenie k bezdrôtovému smerovaču použitím funkcie WPS (Wi-Fi Protected Setup) zlyhalo.

- Ak používate zabezpečenie WEP, vyberte položky [Jednoduché] → [Wi-Fi] → [Pripojiť zo zoznamu vyhľadávania]. Potom vyberte názov siete (SSID), ku ktorej sa chcete pripojiť.

Názov požadovanej siete sa v nastavení siete nenašiel.

- Zvoľte [[Manuálny vstup]] a stlačte  na zadanie názvu siete.

Technické parametre

Systém

Systém panela

Panel LCD (displej s tekutými kryštálmi),
Podsvietenie LED

Systém televízneho vysielania

V závislosti od výberu krajiny a regiónu/modelu
televízneho prijímača

Analogový: B/G, D/K, L, I

Digitálny: DVB-T/DVB-C

DVB-T2*

Satelit*: DVB-S/DVB-S2

Farebný/Videosystém

Analogový: PAL, SECAM, NTSC3.58 (len video),

NTSC4.43 (len video)

Digitálny: Pozrite si dokument Príručka.

Kanálový rozsah

V závislosti od výberu krajiny a regiónu/modelu
televízneho prijímača

Analogový: UHF/VHF/káblový

Digitálny: UHF/VHF/káblový

Satelit*: Medzifrekvenca 950-2 150 MHz

Zvukový výstup

KD-75XD9405, KD-75XD85xx, KD-65/55XD9305:

7,5 W + 7,5 W + 7,5 W + 7,5 W

KD-65/55XD85xx: 10 W + 10 W

Bezdrôtová technológia

Protokol IEEE802.11ac/a/b/g/n

(IEEE802.11ac nemusí byť dostupné v závislosti od
krajín alebo regiónov.)

Bluetooth verzia 4.1

* Nie všetky televízne prijímače majú technológiu
DVB-T2 alebo DVB-S/S2 alebo konektor pre satelitnú
anténu.

Vstupné a výstupné konektory

Anténa/kábel

75 Ohmov, externý konektor pre VHF/UHF

Satelitná anténa

Konektor samica typu F IEC169-24, 75 Ohmov.

DiSeqC 1.0, LNB 13 V/18 V a tón 22 kHz, Káblový
rozvod EN50494.

 /  AV1

21-kontaktový konektor Scart (norma CENELEC)
vrátane vstupu audio/video, vstupu RGB a
výstupu TV audio/video.

 /  COMPONENT IN

YPbPr (Komponentné video): 1080p (50, 60 Hz),
1080i (50, 60 Hz), 720p (50, 60 Hz), 576p, 576i,
480p, 480i

Vstup Audio (kolíkové konektory)

AV2

Vstup video (spoločný konektor fono so vstupom Y)

HDMI IN 1, 2, 3, 4 (podpora rozlíšenia 4K, HDCP 2.2 - kompatibilné)

Video (2D):

4096 × 2160p (50, 60 Hz)*, 4096 × 2160p (24 Hz)*, 3840 × 2160p (50, 60 Hz), 3840 × 2160p (24, 25, 30 Hz), 1080p (30, 50, 60 Hz), 1080/24p, 1080i (50, 60 Hz), 720p (30, 50, 60 Hz), 720/24p, 576p, 576i, 480p, 480i, Formáty PC

* Keď je vstup 4096 × 2160 pixelov, zobrazené je 3840 × 2160 pixelov

Video (3D) (iba modely kompatibilné s formátom 3D):

Zhustovanie rámcov: 1080p (30 Hz), 1080/24p, 1080i (50, 60 Hz), 720p (30, 50, 60 Hz), 720/24p
Vedľa seba: 1080p (50, 60 Hz), 1080/24p, 1080i (50, 60 Hz), 720p (50, 60 Hz)
Nad sebou: 1080p (30, 50, 60 Hz), 1080/24p, 1080i (50, 60 Hz), 720p (50, 60 Hz)

Zvuk: 5,1 lineárny kanál PCM: 32, 44,1, 48, 88,2, 96, 176,4 a 192 kHz, 16, 20 a 24 bitov, Dolby Digital a DTS

ARC (Audio Return Channel) (iba HDMI IN 4)

DIGITAL AUDIO OUT (OPTICAL)

Digitálny optický konektor (dvojkanálový lineárny PCM, Dolby Digital, DTS)

AUDIO OUT (stereo mini konektor)

Slúchadlo, výstup zvuku, subwoofer

3 (HDD REC)*¹

Port v zariadení USB (SS) 3 zariadenie USB HDD pre funkciu REC (Nahrávanie)

USB port 1 a 2 podporujú vysokorýchlostné pripojenie USB (USB2.0).

USB port 3 podporuje super vysokorýchlostné pripojenie USB (USB3.0).



Slot CAM (modul pre podmienený prístup)



Konektor 10BASE-T/100BASE-TX (V závislosti od prevádzkového prostredia siete sa môže rýchlosť pripojenia meniť. Rýchlosť a kvalita komunikácie 10BASE-T/100BASE-TX nie je pre tento TV prijímač zaručená.)

DC IN 24 V (Len KD-65/55XD9305),

DC IN 19.5 V (Len KD-55XD85xx)

Vstup pre sieťový adaptér

Iné

Doplnkové príslušenstvo

Montážna konzola na stenu: SU-WL450 (Len KD-65/55XD9305, KD-65/55XD85xx)

Bezdrôtový subwoofer: SWF-BR100

Aktívne 3D okuliare: TDG-BT500A (Len KD-75XD9405, KD-65/55XD9305)



Prevádzková teplota

0 °C – 40 °C

Prevádzková vlhkosť

10 % – 80 % RH (nekondenzovaná)

Napájanie, informácie o produkte a ďalšie

Požiadavky na napájanie

okrem modelu s dodávaným sieťovým adaptérom 220 V – 240 V striedavého prúdu, 50 Hz iba modely s dodávaným sieťovým adaptérom 24 V DC so sieťovým adaptérom (KD-65/55XD9305)

19,5 V DC so sieťovým adaptérom (KD-55XD85xx / FW-55XD85xx)

Menovitý výkon: Vstup 220 V – 240 V striedavého prúdu, 50 Hz

Trieda energetickej efektívnosti

KD-75XD9405: A

KD-75XD85xx / FW-75XD85xx: A+

KD-65XD9305: B

KD-65XD85xx / FW-65XD85xx: A+

KD-55XD9305: B

KD-55XD85xx / FW-55XD85xx: A

Rozmery obrazovky (merané diagonálne) (Približne)

KD-75XD9405: 189,3 cm / 75 palcov

KD-75XD85xx / FW-75XD85xx: 189,3 cm / 75 palcov

KD-65XD9305: 163,9 cm / 65 palcov

KD-65XD85xx / FW-65XD85xx: 163,9 cm / 65 palcov

KD-55XD9305: 138,8 cm / 55 palcov

KD-55XD85xx / FW-55XD85xx: 138,8 cm / 55 palcov

Príkon

v režime [Štandardný]

KD-75XD9405: 202 W

KD-75XD85xx / FW-75XD85xx: 147 W

KD-65XD9305: 167 W

KD-65XD85xx / FW-65XD85xx: 119 W

KD-55XD9305: 134 W

KD-55XD85xx / FW-55XD85xx: 103 W

v režime [Živý]

KD-75XD9405: 352 W

KD-75XD85xx / FW-75XD85xx: 262 W

KD-65XD9305: 225 W

KD-65XD85xx / FW-65XD85xx: 214 W

KD-55XD9305: 217 W

KD-55XD85xx / FW-55XD85xx: 157 W

Priemerná ročná spotreba energie*2

KD-75XD9405: 280 kWh
KD-75XD85xx / FW-75XD85xx: 204 kWh
KD-65XD9305: 232 kWh
KD-65XD85xx / FW-65XD85xx: 165 kWh
KD-55XD9305: 186 kWh
KD-55XD85xx / FW-55XD85xx: 143 kWh

Príkon v pohotovostnom režime*3*4

0,50 W (27 W v režime aktualizácie softvéru/EPG)

Rozlíšenie displeja

3 840 bodov (vodorovne) × 2 160 riadkov (zvisle)

Menovitý výkon

USB 1/2: 5 V, $\overline{=}$, max. 500 mA

USB 3: 5 V, $\overline{=}$, max. 900 mA

Rozmery (Približne) (š × v × h)

vrátane stolového stojana

KD-75XD9405: 167,2 × 101,7 × 32,7 cm
KD-75XD85xx: 167,7 × 102,6 × 28,6 cm
KD-65XD9305: 145,8 × 89,1 × 27,5 cm
KD-65XD85xx: 145,4 × 89,4 × 27,9 cm
KD-55XD9305: 123,9 × 76,9 × 26,1 cm
KD-55XD85xx: 123,1 × 77,0 × 26,3 cm

bez stolového stojana

KD-75XD9405: 167,2 × 96,0 × 5,2 cm
KD-75XD85xx: 167,7 × 96,9 × 4,9 cm
KD-65XD9305: 145,8 × 83,9 × 3,6 cm
KD-65XD85xx: 145,4 × 84,2 × 4,4 cm
KD-55XD9305: 123,9 × 71,7 × 3,6 cm
KD-55XD85xx: 123,1 × 71,7 × 4,4 cm

Hmotnosť (Približne)

vrátane stolového stojana

KD-75XD9405: 43,2 kg
KD-75XD85xx: 38,7 kg
KD-65XD9305: 32,1 kg
KD-65XD85xx: 23,9 kg
KD-55XD9305: 24,9 kg
KD-55XD85xx: 18,6 kg

bez stolového stojana

KD-75XD9405: 38,7 kg
KD-75XD85xx: 33,4 kg
KD-65XD9305: 28,9 kg
KD-65XD85xx: 20,3 kg
KD-55XD9305: 22,0 kg
KD-55XD85xx: 15,1 kg

*1 Len v obmedzených oblastiach/krajinách/modeloch TV prijímačov.

*2 Spotreba energie za rok; táto hodnota platí pre spotrebu energie v prípade televízneho prijímača, ktorý bude používaný 4 hodiny denne počas 365 dní. Skutočná spotreba energie bude závisieť na spôsobe používania televízneho prijímača.

*3 Uvedený príkon v pohotovostnom režime sa dosiahne, keď televízny prijímač dokončí nevyhnutné vnútorné procesy.

*4 Spotreba elektrickej energie v pohotovostnom režime sa zvyší po pripojení televízora k siete.

Poznámka

- Zo slotu TV CAM (modul pre podmienený prístup) nevyberajte fiktívnu kartu za iným účelom, ako je vloženie inteligentnej karty do slotu CAM.
- Dostupnosť voliteľného príslušenstva závisí od krajiny/regiónu/modelu TV prijímača/zásob.
- Dizajn a špecifikácie sa môžu zmeniť bez oznámenia.

Poznámky k funkcii Digital TV

- Všetky funkcie súvisiace s funkciou Digital TV (**DVB**) budú pracovať iba v krajinách alebo na územiach, kde sa vysielajú digitálne terestriálne signály DVB-T/DVB-T2 (MPEG-2 a H.264/MPEG-4 AVC) alebo kde máte prístup ku káblovej službe kompatibilnej s DVB-C (MPEG-2 a H.264/MPEG-4 AVC). U miestneho predajcu si overte, či vo vašom bydlisku môžete prijímať signál DVB-T/DVB-T2. Alternatívne sa spýtajte svojho poskytovateľa káblových služieb, či je jeho káblová služba DVB-C vhodná na integrovanú súčinnosť s týmto televíznym prijímačom.
- Poskytovateľ služieb káblovej televízie si môže takéto služby spoplatňovať a požadovať, aby ste prijali jeho obchodné podmienky.
- Tento televízny prijímač zodpovedá špecifikáciám DVB-T/DVB-T2 a DVB-C, avšak nemôžeme zaručiť kompatibilitu s budúcim digitálnym terestriálnym vysielaním DVB-T/DVB-T2 a s digitálnym káblovým vysielaním DVB-C.
- Niektoré funkcie Digital TV môžu byť v niektorých krajinách alebo oblastiach nedostupné a káblové vysielanie DVB-C nemusí správne fungovať u všetkých poskytovateľov.

Informácie o ochranných známkach

- Výrazy HDMI a HDMI High-Definition Multimedia Interface a logo HDMI sú ochranné známky alebo registrované ochranné známky spoločnosti HDMI Licensing LLC v USA a iných krajinách.
- Vyrobené na základe licencie od spoločnosti Dolby Laboratories. Dolby, Dolby Audio a dvojitý symbol D sú obchodné značky spoločnosti Dolby Laboratories.
- „BRAVIA“ a BRAVIA sú ochranné známky spoločnosti Sony Corporation.

- Gracernote, Gracernote eyeQ, Gracernote VideoID, Gracernote Video Explore, logo a logotyp Gracernote a logo „Powered by Gracernote“ sú registrované ochranné známky alebo ochranné známky spoločnosti Gracernote v USA a/alebo v iných krajinách.
- Opera® Devices SDK from Opera Software ASA. Copyright 1995-2015 Opera Software ASA. All rights reserved.
- Logo Wi-Fi, Wi-Fi Direct, Miracast, Wi-Fi Protected Setup a Wi-Fi CERTIFIED sú ochranné známky alebo registrované ochranné známky združenia Wi-Fi Alliance.
- Informácie o patentoch DTS nájdete na adrese <http://patents.dts.com>. Vyrobené na základe licencie od spoločnosti DTS, Inc. DTS, symbol a DTS a symbol znázornené spolu sú registrované ochranné známky a DTS Digital Surround je ochranná známka spoločnosti DTS, Inc. © DTS, Inc. Všetky práva vyhradené.
- Designed with UEI Technology™ Under License from Universal Electronics Inc. Portions © UEI 2000 – 2014
- Slovná značka a logá Bluetooth® sú registrované ochranné známky vlastnené spoločnosťou Bluetooth SIG, Inc. a akékoľvek použitie týchto značiek zo strany spoločnosti Sony Corporation sa realizuje na základe licencie. Ostatné ochranné známky a obchodné názvy sú vlastníctvom príslušných vlastníkov.
- DiSEqC™ je ochranná známka spoločnosti EUTELSAT.
Tento TV prijímač podporuje DiSEqC 1.0.
Tento TV prijímač nie je určený pre kontrolné motorizované antény.
- TUXERA je registrovaná ochranná známka spoločnosti Tuxera Inc. registrovaná v USA a iných krajinách.
- Logo USB-IF SuperSpeed USB Trident je registrovaná ochranná známka spoločnosti USB Implementers Forum, Inc. 

Tartalomjegyzék

FONTOS FIGYELMEZTETÉS	2
Biztonsági előírások	3
Óvintézkedések	7
Alkatrészek és vezérlőelemek	9
Vezérlők és szimbólumok	9
A távvezérlő használata	10
A távvezérlő működési leírása	10
Csatlakoztatási ábra	12
A tv felszerelése a falra	15
A mellékelt fali konzol használata (Csak a KD-75XD9405, KD-65/55XD9305 esetén)	15
Az opcionális fali konzol használata	16
Csak a KD-75XD9405, KD-75XD85xx, FW-75XD85xx esetén	19
Hibaelhárítás	23
Problémák és megoldások	23
Műszaki adatok	25

Bevezetés

Köszönjük, hogy ezt a Sony terméket választotta. Kérjük, mielőtt üzembe helyezi a készüléket, olvassa el figyelmesen ezt a használati utasítást, és őrizze meg, mert a későbbiekben is szüksége lehet rá.

Megjegyzés

- Kérjük, hogy a TV használata előtt olvassa el a következőt: „Biztonsági előírások” (3. oldal).
- A Beállítási útmutatóban, valamint az ebben az útmutatóban szereplő képek és ábrák csak tájékoztatósi célokat szolgálnak, és eltérhetnek a valós terméktől.
- A modellnévben szereplő „xx” a kialakításra, a színváltozatra vagy a televízió-rendszerre vonatkozó számjegynek felel meg.

A Beállítási útmutató helye

A Beállítási útmutató a TV kartondobozában, a párnázás tetején található.

Súgóútmutató

A Súgóútmutató a TV funkcióinak használatát ismerteti. Ha szeretné megjelölni a Súgóútmutatót a TV-n, nyomja meg a **HELP** gombot a távvezérlőn, majd válassza a [Súgóútmutató] lehetőséget.

Az azonosító címke helye

A típusszám, a gyártási idő (év/hónap) és az áramellátás típusának címkeje a televízió hátulján vagy a csomagoláson található.

Hálózati adapterrel kiegészített modellek:
A hálózati adapter típuszáma és sorozatszama a hálózati adapter alján olvasható.

FIGYELMEZTETÉS

A TŰZ TERJEDÉSÉNEK
MEGELŐZÉSE
ÉRDEKÉBEN TARTSA TÁVOL A
GYERTYÁKAT ÉS AZ ÖSSZES
EGYÉB NYÍLT LÁNGOT A
TERMÉKTŐL.



FONTOS FIGYELMEZTETÉS

Ezt a terméket a Sony Corporation (1-7-1 Konan Minato-ku Tokió, 108-0075 Japán), vagy megbízottja gyártotta. Az Európai Unió jogszabályai alapján a termékbiztonsággal kapcsolatban a Sony Belgium, bijkantoor van Sony Europe Limited, Da Vincilaan 7-D1, 1935 Zaventem, Belgium. Kérjük, bármely szervizeléssel vagy garanciával kapcsolatos ügyben, a különálló szerviz- vagy garanciadokumentumokban megadott címekhez forduljon.

Megjegyzés a vezeték nélküli jellel kapcsolatban



Alulírott, Sony Corporation nyilatkozom, hogy a(z) készülék megfelel a vonatkozó alapvető követelményeknek és az 1999/5/EK irányelv egyéb előírásainak. További információkat a következő weboldalon találhat: <http://www.compliance.sony.de/>

Megjegyzés a felhasználók számára: a következő tájékoztatás az EU irányelveit alkalmazó országokban értékesített készülékekre vonatkozik.

A vezeték nélküli tv-rendszer csak a következő országokban használható:
 AT, BE, HR, CY, CZ, DK, EE, FI, FR, DE, GR, HU, IE, IT, LV, LT, LU, MT, NL, PL, PT, SK, SI, ES, SE, GB, IS, LI, NO, CH, BG, RO, TR, AL, BA, MK, MD, RS, ME, Koszovó

Ez a készülék más, Európán kívüli országokban is használható.

Biztonsági előírások

FIGYELMEZTETÉS

Az elemeket ne tegye ki túlságosan magas hőmérsékletnek, például napfénynek, tűznek vagy hasonló hatásnak. Soha ne helyezze a televíziókészüléket instabil helyre. A televíziókészülék leeshet, és komoly személyi sérüléseket vagy halált okozhat. Sok sérülés (különösen a gyermekek esetében) elkerülhető néhány egyszerű óvintézkedés betartásával, például:
 – A televíziókészülék gyártója által ajánlott szekrényeket és állványokat használja.
 – Csak olyan bútorokat használjon, amelyek lehetővé teszik a televíziókészülék biztonságos alátámasztását.
 – Győződjön meg róla, hogy a tévékészülék nem lóg túl az alátámasztó bútor peremén.
 – Ne helyezze a televíziókészüléket magas bútorokra (például magas szekrényekre vagy könyvespolcokra) mind a bútor, mind a televíziókészülék megfelelő rögzítése nélkül.
 – Ne helyezzen a televíziókészülék és az alátámasztó bútor közé textilít vagy egyéb anyagokat.
 – Magyarázza el gyermekeknek, hogy milyen veszélyekkel járhat, ha felmásznak a bútorra a televíziókészülék vezérlőinek eléréséhez.
 Abban az esetben is vegye figyelembe a fenti szempontokat, ha a meglévő televíziókészülékét megtartja és áthelyezi.

Üzembe helyezés, beállítás

Tűz, áramütés, anyagi kár vagy sérülés elkerülése érdekében a tv-készüléket az alábbi utasításoknak megfelelően helyezze üzembe és használja.

Üzembe helyezés

- A tv-készüléket egy könnyen elérhető hálózati aljzat közelébe helyezze.
- Helyezze a TV-készüléket stabil, sík felületre, hogy megelőzze annak leesését, ami személyi sérülést, vagy a tulajdon megrongálódását okozhatja.
- Helyezze a tv-készüléket egy olyan helyre, ahonnan nem lehet lerántani, lelökni vagy feldönteni.
- A készülék falra szerelését szakemberrel végeztesse.
- Biztonsági okokból, határozottan javasolt az eredeti Sony tartozékok használata, közöttük a következők:
 - Mellékelt fali konzol (Csak a KD-75XD9405, KD-65/55XD9305 esetén)
 - Fali konzol SU-WL450 (Csak a KD-65/55XD9305, KD-65/55XD85xx, FW-65/55XD85xx esetén)
- A fali konzolt a fali konzolhoz mellékelt csavarokkal rögzítse a TV-készülékhez. A mellékelt csavarok kialakítása az ábrának megfelelő, a fali konzol csatlakozófelületétől mérve. A csavarok hossza és átmérője a fali konzol modelljétől függően különbözik.
 A mellékelt csavarok helyett más csavarok használata a tv-készülék belső sérülését eredményezheti, illetve a készülék leesését stb. okozhatja.
 – Mellékelt fali konzol

Csak a KD-75XD9405 esetén

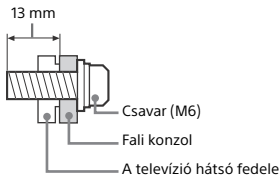

Csak a KD-65/55XD9305 esetén

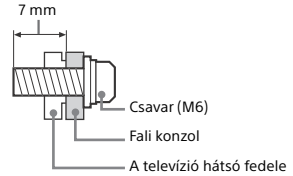

– Kivéve a mellékelt fali konzolt

Csak a KD-75XD9405, KD-65/55XD9305 esetén

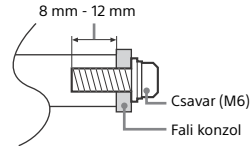

Kivéve KD-75XD9405, KD-65/55XD9305

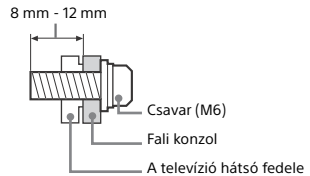

Szállítás

- A készülék szállítása előtt szüntesse meg a készülék összes csatlakozását.
- A készülék szállításához legalább két ember szükséges.
- Ha kézzel szállítja a tv-készüléket, akkor azt az alábbi ábra szerint kell megfogni. Ne gyakoroljon nyomást az LCD-képernyőre és a képernyőt körülvevő keretre.

Csak a KD-75XD9405, KD-65/55XD9305 esetén

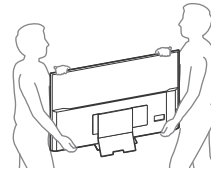

Kivéve KD-75XD9405, KD-65/55XD9305

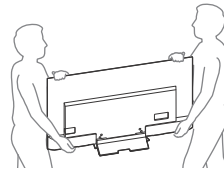

- Amikor szállítja a készüléket, ne tegye ki ütődésnek vagy erős rázkódásnak.
- Ha a készüléket szervizbe szállítja vagy költözködik, mindig csomagolja vissza az eredeti dobozába.

A felborulás megakadályozása
KD-75XD9405, KD-65/55XD9305

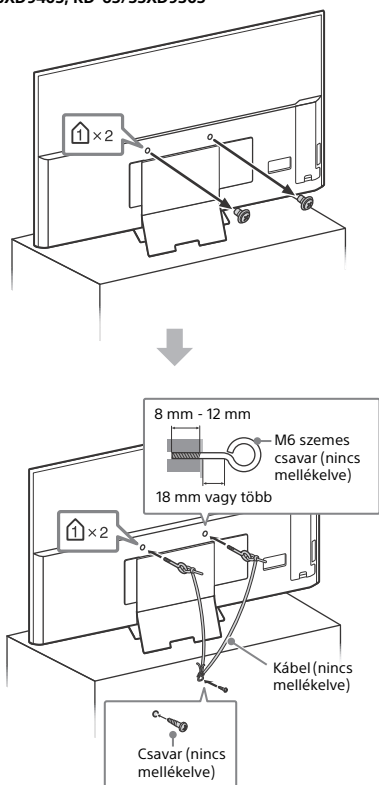

KD-75/65XD85xx

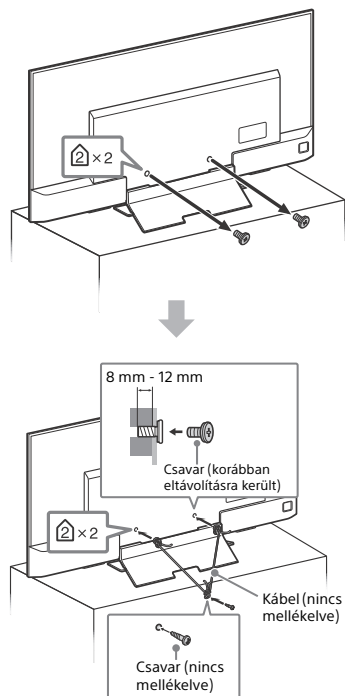

KD-55XD85xx

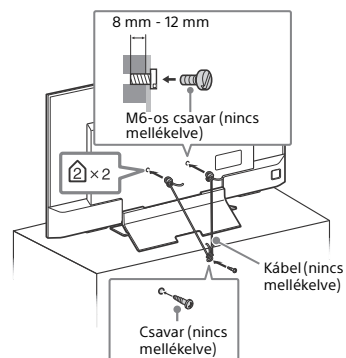

Szellőzés

- Soha ne takarja el a készülék szellőzőnyílásait, illetve ne tegyen semmit a készülékbe.
- Az alábbi ábrán látható mértékű helyet hagyjon a készülék körül.
- Határozottan javasolt Sony fali konzol használata, a megfelelő szellőzés biztosítása érdekében.

Falra szerelve

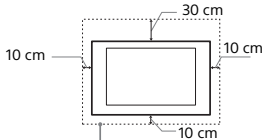

Legalább ennyi helyet hagyjon a készülék körül.

Állványon történő használat esetén

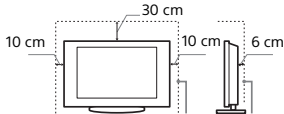

Legalább ennyi helyet hagyjon a készülék körül.

- A megfelelő szellőzés biztosítása, és por vagy szennyeződés felhalmozódásának megelőzése érdekében:
 - Ne üzemeltesse a készüléket a hátra vagy az oldalára fordítva.
 - Ne üzemeltesse a készüléket zárt polcon, ágyra vagy takaróra helyezve, illetve szekrényben.
 - Ne takarja le a készüléket függönnyel vagy hasonló textíliával, illetve újsággal vagy hasonló anyaggal.
 - Ne üzemeltesse a készüléket az alábbi módokon.

A légáramlás gátolt.

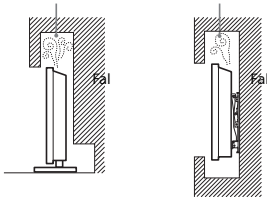

Hálózati csatlakozóvezeték

A tűz, áramütés, anyagi kár vagy sérülés elkerülése érdekében a hálózati csatlakozóvezeték az alábbi utasításoknak megfelelően használja:

- Csak a Sony által gyártott hálózati csatlakozóvezeték használjon, ne használja más gyártóét.
- Útközéig tolja a csatlakozódugaszt a hálózati aljzatra.
- A tv-készüléket csak 220 V - 240 V-os váltóáramú hálózatról üzemeltesse.
- Egyéb vezetékek csatlakoztatása előtt, a biztonsága érdekében, mindig húzza ki a hálózati csatlakozóvezetékét.
- Ügyeljen rá, hogy lábai ne akadjanak a vezetékekbe. Húzza ki a hálózati csatlakozóvezetékét a hálózati aljzatról, mielőtt a készüléket áthelyezi vagy mozgatja azt.
- A hálózati csatlakozóvezetékét tartsa távol mindenféle hőforrástól.
- Rendszeresen húzza ki és tisztítsa meg alaposan a csatlakozódugaszt. Ha a dugasz beszennyeződik, az magába szívhatja a nedvességet, ami a szigetelési tulajdonságok romlásához vezethet, és ez tüzet okozhat.

Megjegyzés

- A mellékelt hálózati csatlakozóvezetékét ne használja más készülékhez.
- A vezetékét nem szabad túlzott mértékben megszorítani, meghajlítani vagy megcsavarni. A belső érpár csapaszóldóhat vagy elszakadhat.
- A hálózati csatlakozóvezetékét nem szabad átalakítani.
- Ne helyezzen semmilyen nehéz tárgyat a hálózati csatlakozóvezetékére.
- Kihúzásnál soha ne magát a vezetékét húzza, hanem a csatlakozódugaszt.
- Ügyeljen arra, hogy ne csatlakoztasson túl sok készüléket ugyanahhoz a hálózati aljzathoz.
- Soha ne használjon szakszerűtlenül felszerelt hálózati aljzatot.

FIGYELMEZTETÉS A HÁLÓZATI CSATLAKOZÓRA VONATKOZÓAN (csak a hálózati adapterrel rendelkező modellekre vonatkozik)

Figyelmeztetés

A tűz és áramütés veszélyének csökkentése érdekében ne tegye ki a készüléket esőnek vagy nedvességnek.

A tűz vagy áramütés megelőzése érdekében ne tegyen a készülékre folyadékkal telt tárgyat, például vizát. A berendezést ne helyezze üzembe szűk helyeken, például könyvespolcon vagy hasonló szerényben.

- A készüléket egy könnyen elérhető hálózati aljzat közelébe helyezze.
- A mellékelt hálózati csatlakozót és hálózati csatlakozóvezetékét használja.
- Ne használjon más hálózati csatlakozót. Ez meghibásodást okozhat.
- A hálózati csatlakozót könnyen elérhető hálózati aljzatra csatlakoztassa.
- A hálózati csatlakozóvezetékét ne csavarja a hálózati adapter köré. A belső vezető elszakadhat, és a médiaevő hibás működését okozhatja.



- Ne érintse nedves kézzel a hálózati csatlakozót.
- Ha a hálózati csatlakozó működésében rendellenességet tapasztal, azonnal válassza le a hálózati aljzatról.
- A készülék addig nincs áramtalanítva, amíg a hálózati aljzatra csatlakozik, akkor sem, ha magát a készüléket kikapcsolta.
- Mivel a hálózati csatlakozó a hosszú használat során felmelegszik, előfordulhat, hogy a kezével forrónak érzi.

Tilos a készülék használata!

Ne helyezze üzembe, és ne használja a tv-készüléket az alábbiakban felsorolt helyeken, környezetekben vagy alkalmakkor. Ellenkező esetben a készülék meghibásodhat, tüzet, áramütést, anyagi kárt vagy sérülést okozhat.

Elhelyezés:

- Kültéren (közvetlen napsugárzásnak kitett helyen), tengerparton, hajón vagy más vízi járművön, járműben, egészségügyi intézményekben, instabil helyen, víz közelében, esőben, nedves vagy füstös környezetben tilos.
- Ha a televíziókészüléket egy nyilvános fürdő vagy termálvíz öltözőjében szerelik fel, a televíziókészülék károsíthatja a levegőben megtalálható kén és más anyagok.
- A legjobb képmínőség érdekében ne tegye ki a képernyőt közvetlen megvilágításnak vagy napfénynek.
- Kerülje a televíziókészülék hideg helyiségből meleg helyiségbe történő áthelyezését. A hirtelen hőmérséklet-változások páralecsapódást okozhatnak. Ez pedig a televíziókészülék rossz minőségű képet vagy színeket okozhat. Ha ez bekövetkezne, hagyjon időt a párának a teljes elpárologásra, mielőtt bekapcsolná a televíziókészülékét.



Környezet:

- Ne állítsa a TV-készüléket olyan helyre, mely: forró, páráos vagy túlzottan poros; ahol rovarok juthatnak a belsejébe; ahol rázkódásnak van kitéve, gyúlékony anyagok (pl. gyertya stb.) közelében. Ne tegye ki a tv-készüléket csepegő vagy fröccsenő víz hatásának, és ne helyezzen vízzel telt tárgyakat (pl. vázát) a tv-készültre.
- Ne szerelje fel a televíziókészüléket páráos vagy poros helyen, vagy olyan helyiségben, ahol olajos füst vagy gőz található a levegőben (főzőasztalok vagy párológátók közelében). Ez tűzhöz, áramütéshez vagy a készülék elgőgöléséhez vezethet.
- A televíziókészüléket ne állítsa fel szélsőséges hőmérsékletnek, például közvetlen napsütésnek kitett helyen, fűtőttest vagy meleglevegő-befúvó közelében. Ilyen esetben a televíziókészülék túlmelegedhet, a burkolata deformálódhat és/vagy a televíziókészülék meghibásodhat.

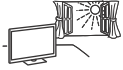

Alkalmom:

- Ne használja nedves kézzel, eltávolított készülékházzal; ne használja olyan kiegészítő berendezésekkel, amelyet a gyártó nem javasolt. Villámlással kísért vihar esetén húzza ki a készüléket a hálózati aljzatból, és távolítsa el az antennavezetékét is.
- Ne szerelje fel a készüléket olyan módon, hogy az akadályozza a közlekedést. Ez a televíziókészülék károsodását vagy személyi sérülést okozhat, ha egy személy vagy egy tárgy beleütközik.



Letört darabok:

- Ne dobjon semmit a tv-készüléknek. Az ütéstől a képernyő üvege betörhet, és komoly sérüléseket okozhat.
- Ha a készülék felülete megreped, ne érintse meg addig, amíg meg nem szüntette a hálózati vezeték csatlakozását. Ellenkező esetben ez áramütést okozhat.

Ha a készüléket nem használja

- Környezetvédelmi és biztonsági okokból javasoljuk, hogy áramtalanítsa teljesen a készüléket, ha hosszabb ideig nem használja azt.
- A tv-készülék kikapcsolt állapotban is feszültség alatt áll, amíg a hálózati aljzathoz csatlakozik. A készülék áramtalanításához, húzza ki a hálózati csatlakozóvezetékét a hálózati aljzathoz.
- Elképzelhető, hogy némely TV-készülék bizonyos funkcióinak helyes működéséhez szükséges, hogy a készüléket készlenléti üzemmódban hagyja.

A gyermekekre vonatkozóan

- Ne engedje, hogy a gyerekek felmásszanak a készülékre.
- A kisméretű tartozékokat tartsa gyermekek elől elzárva, nehogy véletlenül lenyeljék azokat.

Ha a következő problémák merülnek fel...

Kapcsolja ki a tv-készüléket, és azonnal húzza ki a hálózati csatlakozóvezetékét, amikor a következő problémák valamelyikét tapasztalja.

Lépjén kapcsolatba egy Sony márkaszervizzel, és vizsgálta meg a készüléket szakemberrel.

Amikor:

- A hálózati csatlakozóvezeték megsérült.
- A csatlakozódugasz nem illeszkedik tökéletesen a hálózati aljzathoz.
- A tv-készülék megsérült, mert elejtették, megütötték vagy valamit nekidobtak.
- Valamilyen folyadék vagy szilárd tárgy kerül a készülék valamely nyílásába.

Az LCD TV hőmérséklete

Ha az LCD TV-t hosszú ideig használja, a panel környezete felmelegszik. Ezt érezheti, ha odanyúl a kezével.

FALI KONZOL (csak a fali konzolt is tartalmazó modellekre vonatkozik)

Az alább található információk mutatják be a fali konzol helyes kezelését. Alaposan olvassa el ezeket az információkat és használja megfelelően a fali konzolt.

Vásárlóink figyelme:

Mindig tartsa be az alábbi biztonsági előírásokat, hogy megelőzze a súlyos égési sérülést, az áramütést, a termék feldőlését vagy leesését.

- A szerelést erre felhatalmazott vállalkozó végezze, és a gyerekeket tartsa távol a szerelés helyszínétől.
- A tv-készülék szállítását és levételét erre felhatalmazott vállalkozó végezze.
- A tv-készülék felerősítése után ne távolítsa el a csavarokat stb.
- A fali konzolt ne szerelje szét, és az alkatrészeit ne változtassa meg.
- A fali konzolra csak a megadott készüléket erősítse fel.
- A fali konzolra csak a tv-készüléket erősítse fel.
- Ne támaszkodjon a tv-készültre, és ne kapaszkodjon bele.
- A tv-készülék tisztítása vagy karbantartása során ne alkalmazzon túl nagy erőt.

Sony márkakereskedések és kivitelezők figyelmébe:

A következő útmutatások csak a Sony márkakereskedéseknek és kivitelezőknek szólnak. Feltétlenül olvassa el az alábbi biztonsági előírásokat, és a készülék felszerelése, karbantartása és ellenőrzése során fokozottan ügyeljen a biztonságra.

- A tv-készülék kezelésekor vagy felszerelésekor az oldalainál fogva tartsa azt. Ne emelje meg a tv-készüléket az U-alakú rúdnál fogva.

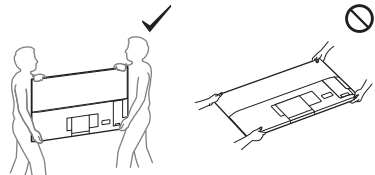
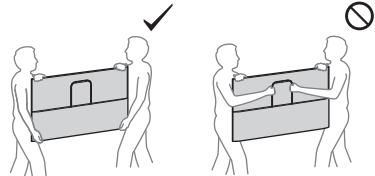

- A mozgatás vagy felszerelés során ne fektesse le a TV-t.

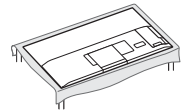

- A fali konzolt ne szerelje fel olyan helyen, ahol a tv-készülék sarkai vagy oldalai ütközhetnek a fal síkjából.



- A tv-készüléket ne szerelje légkondicionáló alá vagy fölé.

- Ügyeljen arra, hogy a mellékelt Fali konzol felszerelési útmutatóban leírtaknak megfelelően biztonságosan rögzítse a Fali konzolt a falra. Ha bármelyik csavar laza, vagy kiesik, akkor a fali konzol leeshet, és személyi sérülést vagy anyagi kárt okozhat.
- Figyeljen arra, hogy a mellékelt csavarokat és alkatrészeket használja a Fali konzol felszerelési útmutatóban leírtaknak megfelelően. Ha más alkatrészeket használ, akkor a tv-készülék leeshet, és személyi sérülést okozhat, vagy a tv-készülék megrongálódhat.
- Ügyeljen arra, hogy a mellékelt Fali konzol felszerelési útmutatóban leírtaknak megfelelően szerelje össze a konzolt.
- A megfelelő pozícióban erősen húzza meg a csavarokat.
- Ügyeljen arra, hogy felszerelés közben ne érje utás a tv-készüléket.
- A tv-készüléket olyan sík falra szerelje fel, amely merőleges a padlózatra.
- A tv-készülék helyes felerősítése után megfelelően rögzítse a kábeleket.
- Ne hagyja, hogy a hálózati kábel vagy az összekötő kábelek becsipődjenek, mert különben a belső vezetékek szabadabbá válhatnak, és rövidzárlat vagy szakadás következhet be.

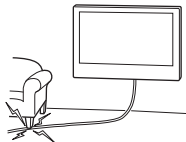
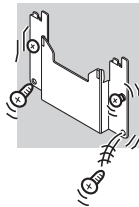

Övintézkedések

Tv-nézés

- A tv-készüléket közepes megvilágítás mellett nézze, mert a túl gyenge fénynél történő tv-nézés, vagy hosszú ideig történő használat megerőlteti szemeit.
- Fejhallgató használata esetén kerülje a túl nagy hangerőt, mert károsodhat a hallása.

(Csak 3D-kompatibilis modellek esetében)

- Egyes nézők a 3D videóképek megtekintése és a térhatású 3D játékok használata során kényelmetlen érzést (például a szem túlérzékenységét, fáradtságát vagy émelygést) tapasztalhatnak. A Sony azt javasolja, hogy a 3D videóképek megtekintése vagy a térhatású 3D játékok használata során minden néző tartson rendszeres szüneteket. A szükséges szünetek hossza és gyakorisága személyenként eltérhet. A legjobb megoldást a felhasználónak kell megtalálnia. Ha kényelmetlen érzést tapasztal, függessze fel a 3D videóképek megtekintését és a térhatású 3D játékok használatát, amíg a kellemetlen érzés el nem múlik, és szükség esetén forduljon orvoshoz. Tekintse át a tv-készülékkel együtt használt más eszközök és adathordozók (i) használati útmutatóját és (ii) webhelyünk (www.sony.eu/support) legfrissebb információit. A kisgyermekek látása (különösen a hat évesnél fiatalabb gyermekek esetében) még fejlődésben van. Mielőtt kisgyermekének engedélyezné a 3D videóképek vagy térhatású 3D játékok megtekintését, forduljon orvosához (gyermekorvosához vagy szemészéhez). A felnőtteknek a kisgyermek felügyelete során kell meggyőződniük arról, hogy a fenti ajánlásokat betartják-e.
- A 3D szemüveget vagy az elemet ne használja, ne tárolja, és ne hagyja magas hőmérsékletnek kitett helyeken, például tűző napon vagy napon álló autóban.

LCD-képernyő

- Annak ellenére, hogy az LCD-képernyőt nagypontosságú technológiával gyártják, és a képpontok legalább 99,99 %-a működőképes, fekete vagy világos (piros, kék, zöld) pontok jelenhetnek meg tartósan a képernyőn. Ez az LCD-képernyő szerkezeti jellemzője, és nem jelent hibás működést.
- Ne nyomja vagy karcolja meg a képernyő felületét, és ne helyezzen semmilyen tárgyat a készülék tetejére. A megjelenítés egyenetlenné válhat, és az LCD-képernyő megsérülhet.
- Ha a készüléket hideg helyen üzemelteti, a kép elmosódottá válhat, vagy a képernyő elsötétülhet. Ez nem hibajelenség. A jelenség megszűnik, amint a hőmérséklet emelkedik.
- Ha hosszabb ideig állóképet jelenít meg a képernyőn, szellemkép jelenhet meg. Ez pár pillanat múlva eltűnik.
- A készülék üzemeltetése közben a képernyő és a készülékház felmelegedhet. Ez nem hibajelenség.
- Az LCD-képernyő kis mennyiségű folyadékkristályt tartalmaz. Kövesse a helyi előírásokat és szabályozásokat hulladékként történő elhelyezéskor.

A készülék képernyőjének és házának kezelése és tisztítása

A tisztítás megkezdése előtt húzza ki a készülék hálózati csatlakozóvezetékét az aljzatból.

Az anyagok, illetve a képernyő bevonatának károsodását elkerülendő tartsa be az alábbi övintézkedéseket.

- A képernyő és a készülékház portalanításához használjon puha tisztítókendőt. Ha a port nem lehet letörölni, nedvesítse meg a tisztítókendőt enyhe mosószeres oldattal.
- Ne permetezzen vizet vagy tisztítószert közvetlenül a tv-készülékre. Beszívárogathat a képernyő aljába vagy a külső alkatrészekbe, illetve a tv-készülék belsejébe juthat, és a tv-készülék károsodását okozhatja.
- Soha ne használjon súrolószerkezt, lúgos vagy savas tisztítószert, súrolópert, illetve oldószert, például alkoholt, benzint, hígítót vagy rovarirtót. Ezek az anyagok károsíthatják a képernyőt és a készülékház felületét.
- Ne érintse meg a TV készüléket, ha a kezét bármilyen vegyi anyaggal kenté be, például kézkrémmel vagy naptejjel.
- A megfelelő szellőzés biztosítása érdekében javasoljuk a szellőzőnyílások rendszeres porszívózását.
- A készülék dölesszögének beállításakor lassan mozgassa a készüléket, így elkerülheti, hogy az elmozduljon vagy lecsússzon az állványról.



Külső készülékek

- Tartsa távol a tv-készüléktől a külön megvásárolható készülékeket vagy bármely eszközt, amely elektromágnes sugárzást bocsát ki. Ellenkező esetben torzult kép vagy zaj jelentkezhet.
- Ez a termék a tesztlelések alapján az EMC-irányelvben meghatározott korlátokon belül esik, ha 3 méternél rövidebb jelkábellel használják.

Javaslatok az F típusú csatlakozóhoz

A belső vezeték legfeljebb 1,5 mm-re állhat ki a csatlakozó részből.

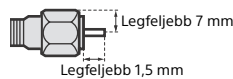

(Az F típusú csatlakozó referenciabrája)

Az egység vezeték nélküli funkciója

- Ne használja a készüléket orvosi berendezés (pacemaker stb.) közelében, mert ez az orvosi berendezés hibás működéséhez vezethet.
- Bár a készülék kódolt jeleket ad/vesz, ügyeljen a jogosulatlan lehallgatásra. Az ebből eredő problémáért nem vállalunk felelősséget.

Figyelmeztetés a távvezérlő használatával kapcsolatban

- Győződjön meg arról, hogy a mellékelt elemeket megfelelő polaritással helyezze be a távvezérlőbe.
- Ne használjon együtt régi és új, illetve eltérő típusú elemeket.
- Gondoskodjon a kimerült elemek környezetbarát elhelyezéséről. Bizonyos régiókban törvény szabályozza az elemek hulladékként történő elhelyezését. Lépjön kapcsolatba a helyi hatóságokkal.
- Óvatosan kezelje a távvezérlőt. Ne ejtse le, ne lépjen rá és ne öntsön rá semmilyen folyadékot.
- Ne helyezze a távvezérlőt hőforrás közelébe, ne tegye ki közvetlen napfény hatásának, és ne tárolja nyirkos helyiségben.

FALI KONZOL (csak a fali konzolt is tartalmazó modellekre vonatkozik)

- Ha a fali konzolra erősített tv-készüléket hosszú ideig használja, akkor a fal anyagától függően a tv-készülék mögött vagy felett elszíneződhet a falfelület, vagy a tapéta leválhat.
- Ha a fali konzolt leszereli, a csavarfuratok megmaradnak.
- Ne használja a fali konzolt olyan helyen, ahol mechanikai rezgésnek lehet kitéve.

A tv-készülék elhelyezése hulladékként



Feleslegessé vált elektromos és elektronikus készülékek hulladékként való eltávolítása (Használható az Európai Unió és egyéb európai országok szelektív hulladékgyűjtési rendszereiben)

Ez a szimbólum a készüléken vagy a csomagolásán azt jelzi, hogy a terméket ne kezelje háztartási hulladékként. Kérjük, hogy az elektromos és elektronikai hulladék gyűjtésére kijelölt gyűjtőhelyen adja le. A feleslegessé vált termék helyes kezelésével segít megelőzni a környezet és az emberi egészség károsodását, mely bekövetkezhetne, ha nem követi a hulladékkezelés helyes módját. Az anyagok újrahasznosítása segít a természeti erőforrások megőrzésében. A termék újrahasznosítása érdekében további információért forduljon a lakhelyén az illetékesekhez, a helyi hulladékgyűjtő szolgáltatóhoz vagy ahhoz az üzlethez, ahol a terméket megvásárolta.



Feleslegessé vált elemek hulladékként való eltávolítása (Használható az Európai Unió és egyéb európai országok szelektív hulladékgyűjtési rendszereiben)

Ez a szimbólum az elemen vagy annak csomagolásán azt jelzi, hogy a terméket ne kezelje háztartási hulladékként. Egyes elemeken vagy azok csomagolásán ez a szimbólum együtt szerepelhet a higany (Hg) vagy az ólom (Pb) vegyjelével akkor, ha az elem 0,0005 %-nál több higanyt vagy 0,004 %-nál több ólmot tartalmaz. Kérjük, hogy azt a használt elemek gyűjtésére kijelölt gyűjtőhelyen adja le. A feleslegessé vált elemek helyes kezelésével segít megelőzni a környezet és az emberi egészség károsodását, mely bekövetkezhetne, ha nem követi a hulladékkezelés helyes módját. Az anyagok újrahasznosítása segít a természeti erőforrások megőrzésében. Olyan berendezéseknél alkalmazott elemeket, ahol biztonsági, teljesítményi, illetve adatok megőrzése érdekében elengedhetetlen az energiaellátás folyamatosságának biztosítása, csak az arra felkészült szerviz állomány cserélheti ki. Beépített elem esetén, hogy biztosítható legyen az elem megfelelő kezelése, a termékének elhasználódásakor juttassa el azt az arra kijelölt elektromos és elektronikus hulladékgyűjtő pontra. Minden más elem esetén kérjük, hogy tanulmányozza, milyen módon lehet biztonságosan az elemet a készülékből eltávolítani. Az elemet a használt elemek megfelelő begyűjtőhelyén adja le. A termék újrahasznosítása érdekében további információért forduljon a lakhelyén az illetékesekhez, a helyi hulladékgyűjtő szolgáltatóhoz vagy ahhoz az üzlethez, ahol a terméket megvásárolta.

Alkatrészek és vezérlőelemek

Vezérlők és szimbólumok

Csak a KD-75XD9405, KD-65/55XD9305 esetén

Kivéve KD-75XD9405, KD-65/55XD9305

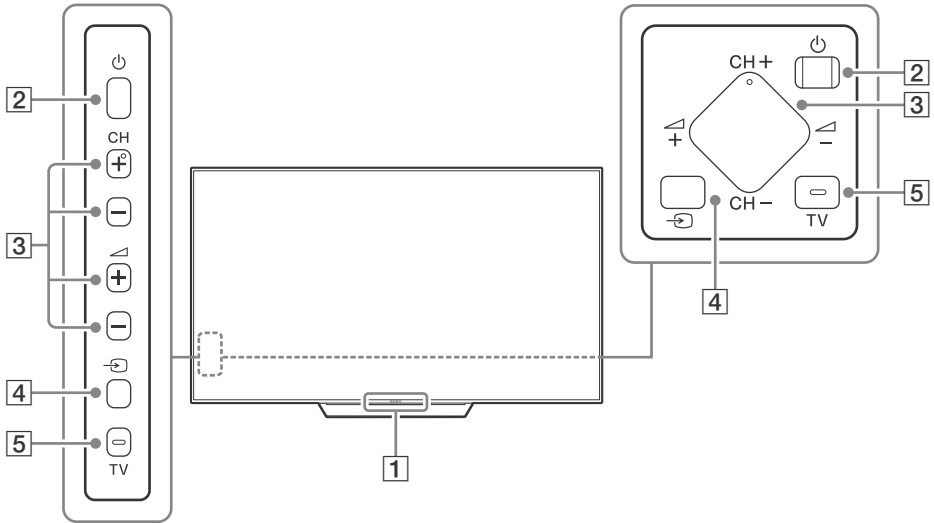

1 Távirányító érzékelője*1 / Fényérzékelő*1 / LED-megvilágítás / 3D vezérlő*1*2

A LED-megvilágítás a televízió állapota szerint világít vagy villog.

- Fehér
TV bekapcsolása/kép kikapcsolása/
szoftverfrissítés stb.
- Ciánkék
Mobil készülékkel létrehozott vezeték
nélküli kapcsolat.
- Rózsaszín*2
Felvételi mód.
- Sárga
Az időzítő beállítva.

2 (Bekapcsolás)

3 CH +/- (Csatorna) +/- (Hangerő)

4 (Bemenetválasztás)

Jelenítse meg és válassza ki a bemeneti forrást.

5 TV

Váltás televíziócsatornára vagy más alkalmazás bemenetére.

*1 Ne tegyen semmit az érzékelő közelébe.

*2 Csak egyes régiókban/országokban/tv-modellekben.

HU

A távvezérlő használata

A távvezérlő működési leírása

A távvezérlő alakja, gombjainak helye, elérhetősége és funkciója az régiótól/országtól/a televízió típusától függően változhat.

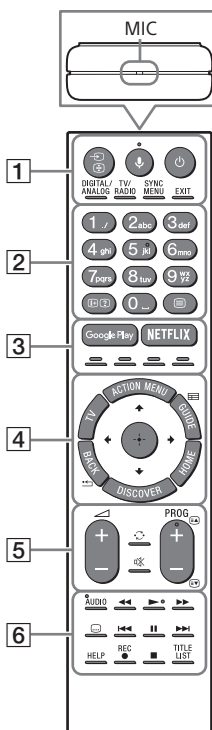

1 (Bemenetválasztás/Teletext megállítása)

Tv üzemmódban: Jelenítse meg és válassza ki a bemeneti forrást.

Teletext üzemmódban: A pillanatnyilag megtekintett oldal tartása.

(Mikrofon)

A hang funkció használata. (Például különböző tartalmak keresése beszéd alapján.)

(Készenléti üzemmód)

A televíziókészülék be- vagy kikapcsolása (készenléti üzemmód).

DIGITAL/ANALOG

A digitális és az analóg mód közötti váltás.

TV/RADIO

A TV vagy Rádió adások közötti váltás.

SYNC MENU

A BRAVIA Sync menü megjelenítése.

EXIT

Visszatérés az előző képernyőhöz, vagy kilépés a menüből. Amikor elérhető az Interaktív alkalmazás szolgáltatás, nyomja meg a szolgáltatásból való kilépéshez.

2 Számgombok

/ (Információ/Szöveg felfedése)

Információk megjelenítése.

(Teletext)

Teletext információk megjelenítése.

3 Google Play

Megnyitja a „Google Play” online szolgáltatást.

NETFLIX (Csak egyes régiókban/országokban/tv-modelleknél)

Hozzáférés a „NETFLIX” online szolgáltatáshoz.

Színes gombok

A gombhoz tartozó funkció végrehajtása.

4 ACTION MENU

A környezetfüggő funkciók listájának megjelenítése.

TV

- Váltás televíziócsatornára vagy más alkalmazás bemenetére.
- Kapcsolja be a TV-t a TV-csatorna vagy bemenet megjelenítéséhez.

GUIDE/

A digitális műsorújság megjelenítése.

BACK/

Visszatérés az előző képernyőre.

HOME

A televíziókészülék főmenüjének megjelenítése.

DISCOVER

A Tartalom sáv megnyitása és tartalom keresése.

/ / / / (Elem kiválasztása/megadása)

5 +/- (Hangerő)

A hangerő beállítása.

(Ugrás)

Oda-vissza váltás két csatorna vagy bemenet között. A tv-készülék az aktuális csatorna vagy bemenet és a legutóbb kiválasztott csatorna vagy bemenet között vált.

(Némítás)

A hang kikapcsolása. Ismét megnyomva a hang visszakapcsol.

PROG +/-/ /

Tv-üzemmódban: Csatornák kiválasztása.

Teletext üzemmódban: A következő ()

vagy az előző () oldal kiválasztása.

6 AUDIO

Az aktuálisan megtekintett műsor nyelvének módosítása.



A televíziókészülék és a csatlakoztatott BRAVIA Sync-kompatibilis eszköz médiatartalmának vezérlése.

(Feliratok beállítása)

A feliratok be- vagy kikapcsolása (amikor a szolgáltatás elérhető).

HELP

Súgó menü megjelenítése. A Súgóútmutató bárholnan elérhető.

● REC

Az éppen megtekintett műsor USB HDD-rögzítő funkcióval való felvétele.

TITLE LIST

A címlista megjelenítése.

Csatlakoztatási ábra

A csatlakozásokkal kapcsolatban további információkat a Súgóútmutatóban talál (2. oldal).

Csak a KD-75XD9405, KD-75XD85xx, KD-65/55XD9305 esetén

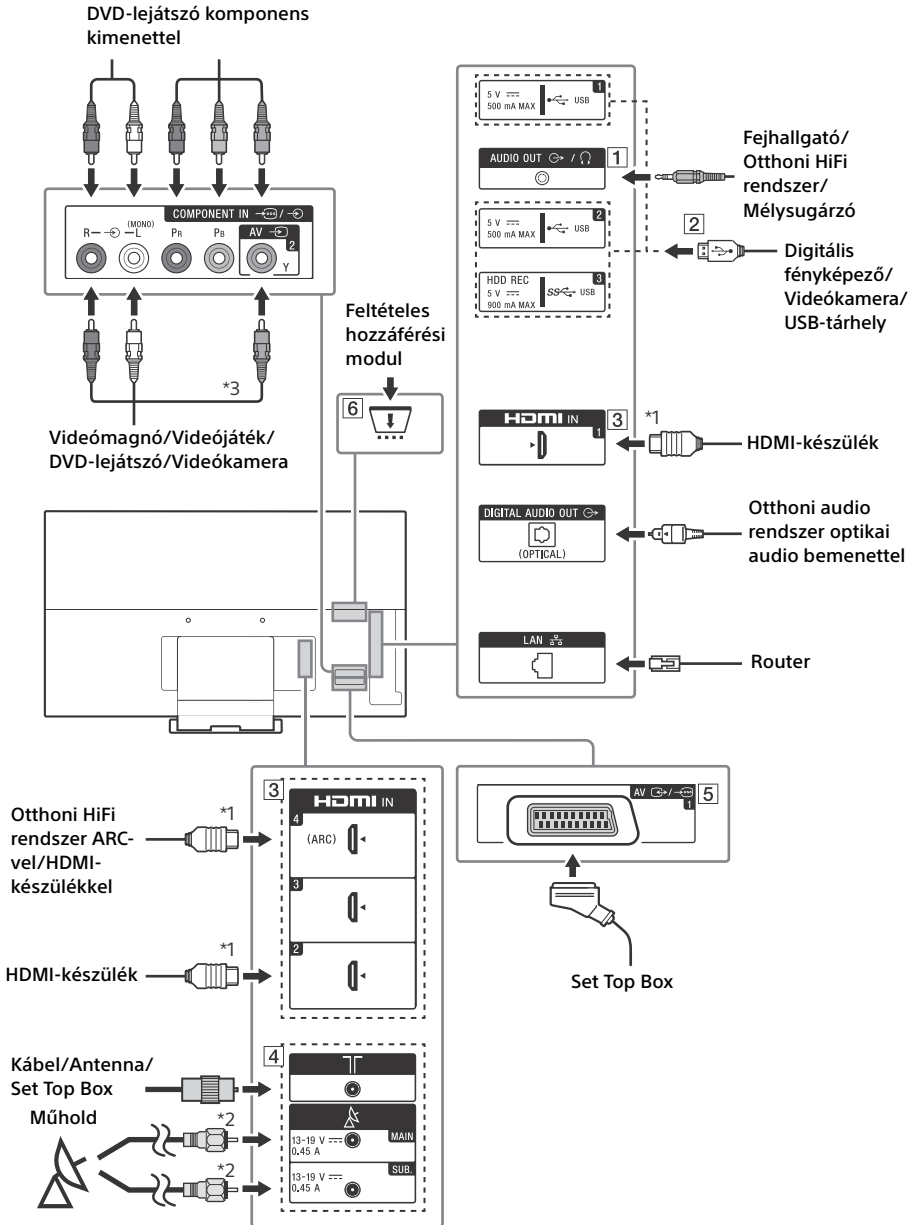

Kivéve KD-75XD9405, KD-75XD85xx, KD-65/55XD9305

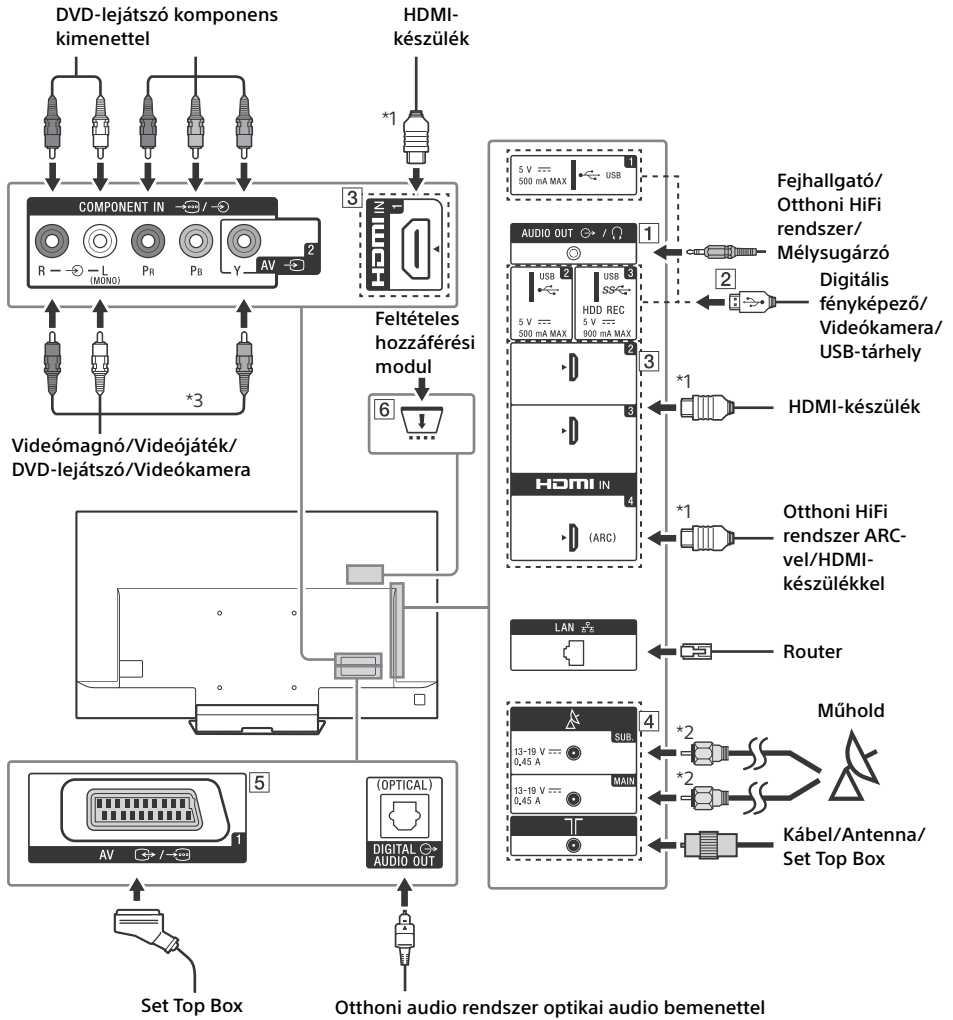

1 AUDIO OUT*4 ⇌ / 🔊

- A televíziókészülék hangjának a csatlakoztatott készüléken keresztül történő hallgatásához nyomja meg a **HOME** gombot. Válassza a [Beállítások] → [Hang] → [Fejhallgató/Hang kimenet] lehetőségeket, majd válassza ki a kívánt elemet.

2 🔌 USB 1/2, **SS** 🔌 USB 3 (HDD REC)*5

- Egy nagyobb USB-eszköz csatlakoztatása zavarhatja a közelében lévő többi csatlakoztatott eszközt.
- Amikor egy nagyobb USB-eszközt csatlakoztat, csatlakoztassa az USB 1 aljzatba.

3 HDMI IN 1/2/3/4

- Az Audio Return Channel (ARC) technológiával kompatibilis digitális audiorendszerek csatlakoztatásakor használja a HDMI IN 4 aljzatot. Ha nem így tesz, egy további kapcsolatra is szükség lesz a DIGITAL AUDIO OUT (OPTICAL) csatlakozóval.

4 🏠 (RF-bemenet), 📡 (Műholdas bemenet)

- Földi/kábeles és műholdas csatlakozások. Csatlakoztatás lépései: MAIN → Antenna → SUB.
- A SUB. csatlakozót csak akkor csatlakoztassa, ha ikertuneres üzemmódot használ az egykábeles jelszétosztó rendszer EN50494 kivételével.

5 ⇌ / 🔊 AV 1

- SCART-kábelt használjon a csatlakozáshoz. Analóg dekóder csatlakoztatása esetén a televíziókészülék hangolóegysége a dekóderre továbbítja a kódolt jelet, és a televíziókészülék a dekódolt jelet kapja vissza.

6 📺 CAM (feltételes hozzáférési modul)

- Hozzáférést biztosít a fizetős televíziószolgáltatásokhoz. A részleteket lásd a CAM mellékelt használati útmutatójában.

- Az intelligens kártyát ne helyezze közvetlenül a televíziókészülék CAM kártyahelyére. Egy hivatalos kereskedő által biztosított feltételes hozzáférési modulba kell beilleszteni.
- A CAM előfizetői kártya egyes országokban/régiókban nem támogatott. Érdeklődjön egy hivatalos kereskedőnél.
- Egy CAM üzenet jelenhet meg olyankor, amikor az internetes videók használatát követően digitális műsorra vált.

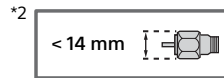
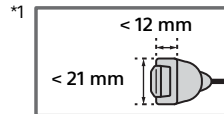

*3 Mono berendezést az L (MONO) audiosatlakozóra kell csatlakoztatni.

*4 Csak a 3 pólusú sztereó mini dugaszt támogatja.

*5 Csak egyes régiókban/országokban/tv-modellekben.

A tv felszerelése a falra

A mellékelt fali konzol használata (Csak a KD-75XD9405, KD-65/55XD9305 esetén)

Vásárlóink figyelmébe

A termék felszereléséhez megfelelő tapasztalat szükséges. A szerelést a Sony viszonteladója vagy szerződött alvállalkozója végezze, különös tekintettel a szerelés biztonságára. A Sony nem tehető felelőssé a helytelen kezelésből vagy a helytelen szerelésből, illetve a megadott terméktől eltérő termék felszereléséből adódó semmilyen anyagi kárért vagy személyi sérülésért. Az Ön törvényes jogait (ha vannak) ez nem érinti.

Sony viszonteladók és alvállalkozók figyelmébe

A termék felszereléséhez megfelelő tapasztalat szükséges. A biztonságos munkavégzés érdekében alaposan olvassa el ezt a használati útmutatót. A Sony nem tehető felelőssé a helytelen kezelés és szerelés miatt bekövetkezett semmilyen kárért vagy sérülésért.

Megjegyzés

- A fali konzol felszerelése előtt olvassa el a FALI KONZOL nyomtatvány 3. (Biztonsági előírások) és 7 (Óvintézkedések) oldalát.
- Az asztali állvány visszaszerelésekor a csavarokat (amelyeket előzőleg eltávolított) a TV hátlapján található eredeti furatokba csavarozza vissza.
- Győződjön meg arról, hogy a falon elegendő hely van a televíziókészülék számára, illetve, hogy legalább a televíziókészülék súlyának négyszeresét képes megtartani. A TV súlyát lásd a(z) 25–27. oldalon (Műszaki adatok).



Az Ön TV-jének fali konzolra szerelésével kapcsolatosan útmutatást a mellékelt fali konzol felszerelési útmutatójában talál.

Az opcionális fali konzol használata

A tv-készülék használati útmutatója csak a tv-készülék falra történő felszerelésének előkészületeire vonatkozó lépéseket tartalmazza.

Vásárlóink figyelmébe:

Termék- és baleset-biztonsági okokból a Sony azt tanácsolja, hogy a tv-készülék üzembe helyezését Sony viszonteladó vagy alvállalkozó hajtsa végre. Ne kísérelje meg a termék önálló felszerelését.

Sony viszonteladók és alvállalkozók figyelmébe:

A termék üzembe helyezésekor, rendszeres karbantartásakor és vizsgálatakor maradéktalanul tartson be minden biztonsági óvintézkedést.

A készülék felszerelése megfelelő szaktudást igényel, különösen a tv-készülék súlyát tartó fal teherbírásának megállapítását illetően. A készülék falra rögzítését mindig bízza Sony viszonteladóra vagy alvállalkozóra, és szereléskor ügyeljen a biztonságra. A Sony nem vállal felelősséget a gondatlan vagy szakszerűtlen szerelésből eredő személyi sérülésekért vagy anyagi károkért.

A tv-készülék falra szereléséhez használja az SU-WL450 (KD-65/55XD9305, KD-65/55XD85xx, FW-65/55XD85xx) (nincs mellékelve) fali konzolt.

A fali konzol felszerelésekor olvassa el a fali konzolhoz mellékelt Kezelési utasítást és Felszerelési útmutatót is.

Megjegyzés

- Az eltávolított csavarokat biztos helyen, gyermekek elől elzárva tárolja.



Az Ön TV-készülékének fali konzolra szerelésével kapcsolatos útmutatást a következő honlapon találja:
www.sony.eu/tv/wall-mount-bracket-manual

Csak a KD-65/55XD9305 esetén

- 1 Távolítsa el az állvány borítását és a csatlakozófedeleket.

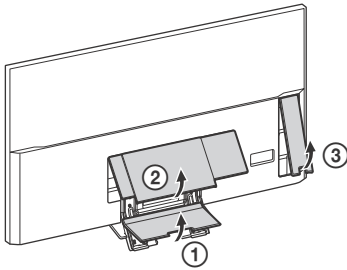

- 2 Távolítsa el a TV hátulján található csavarokat.

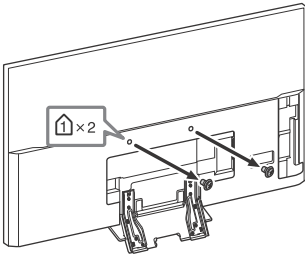

- 3 Csatlakoztassa a fali konzol toldalékát (mellékelve a TV-hez) a TV hátaához (annak érdekében, hogy az párhuzamos legyen a fallal).

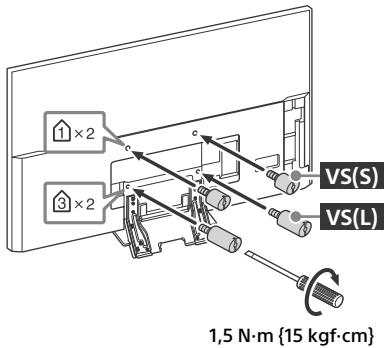

Megjegyzés

- Ha elektromos csavarbehajtót használ, a nyomatékot kb. 1,5 N·m (15 kgf·cm) értékre állítsa.
- Ellenőrizze, hogy a fali konzol toldalékát megfelelően rögzítette-e a TV-hez.
Csak lapos fejű csavarhúzó használjon a fali konzol toldalékának felszereléséhez. Ha más szerszámot használ, azzal túlságosan meghúzhatja a fali konzol toldalékát, illetve kárt okozhat a TV-ben.

Csak a KD-65/55XD85xx, FW-65/55XD85xx esetén

Távolítsa el a TV hátulján található csavarokat.

KD-65XD85xx, FW-65XD85xx

KD-55XD85xx, FW-55XD85xx

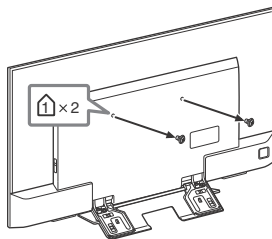
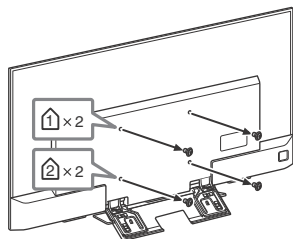

Csak a KD-75XD9405, KD-75XD85xx, FW-75XD85xx esetén

A TV-készüléket a csomagolásból kivéve a fali konzolra (külön megvásárolható) lehet szerelni. A kábelek csatlakoztatása előtt készítse elő a TV-készüléket a fali konzolra szereléshez.

Termék- és baleset-biztonsági okokból a Sony azt tanácsolja, hogy a tv-készülék falra szerelését képzett szakember hajtsa végre. Ne kísérelje meg a termék önálló felszerelését.

- Kövesse az utasításokat a típushoz megfelelő fali konzolhoz mellékelt használati útmutatóban. A tv felszerelése megfelelő szaktudást igényel, különösen a tv-készülék súlyát tartó fal teherbírásának megállapítását illetően.
- A nem használt csavarokat és asztali állványt biztonságos helyen tárolja addig, amíg készen nem áll az asztali állvány rögzítésére. A csavarokat kisgyerekek elől tartsa elzárva.

Csak a KD-75XD9405 esetén

- 1 Távolítsa el az állvány borítását és a csatlakozófedeleket.

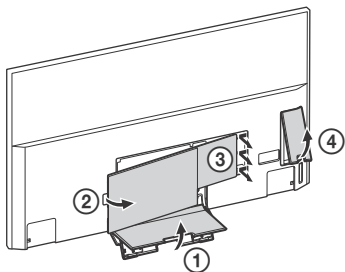

- 2 Távolítsa el a TV hátulján található csavarokat.

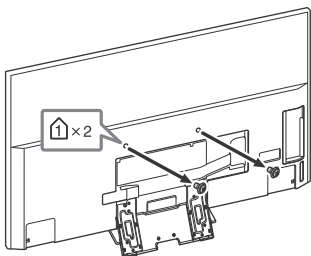

- 3** Csatlakoztassa a fali konzol toldalékát (mellékelve a TV-hez) a TV hátához (annak érdekében, hogy az párhuzamos legyen a fallal).

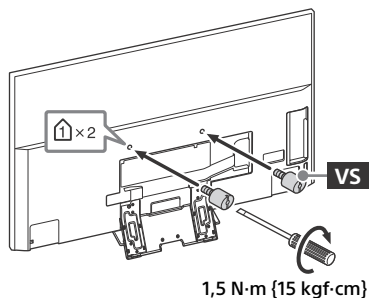

Megjegyzés

- Ha elektromos csavarbehajtót használ, a nyomatékot kb. 1,5 N-m (15 kgf-cm) értékre állítsa.
- Ellenőrizze, hogy a fali konzol toldalékát megfelelően rögzítette-e a TV-hez.

Csak lapos fejű csavarhúzó használjon a fali konzol toldalékának felszereléséhez. Ha más szerszámot használ, azzal túlságosan meghúzhatja a fali konzol toldalékát, illetve kárt okozhat a TV-ben.

- 4** Válassza le az asztali állványt a televíziókészülekről.

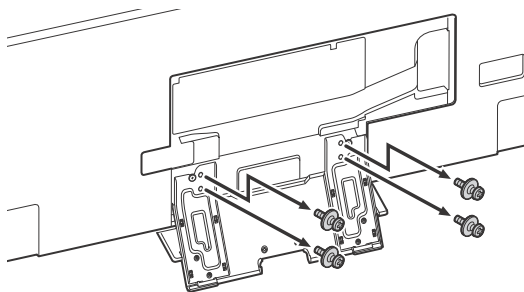

- 5** Szerelje fel a fali konzolt (nincs mellékelve) a csavarokkal (nincs mellékelve).

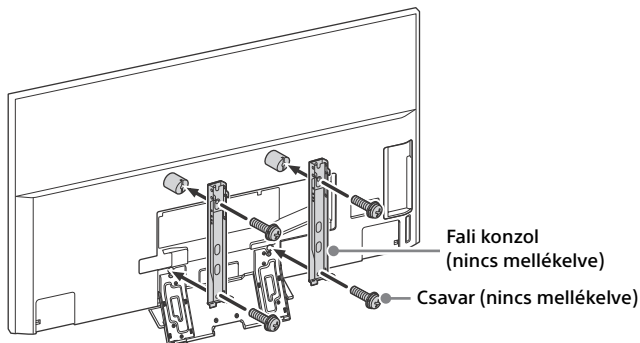

Megjegyzés

- Ha elektromos csavarbehajtót használ, a nyomatékot kb. 1,5 N-m (15 kgf-cm) értékre állítsa.

Csak a KD-75XD85xx, FW-75XD85xx esetén

1 Távolítsa el az állvány borítást.

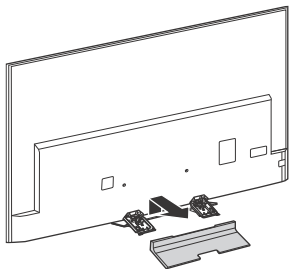

2 Távolítsa el a TV hátulján található csavarokat.

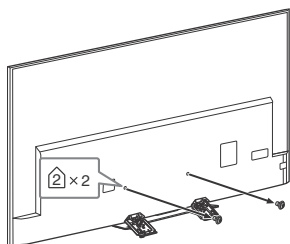

3 Válassza le az asztali állványt a televíziókészülekről.

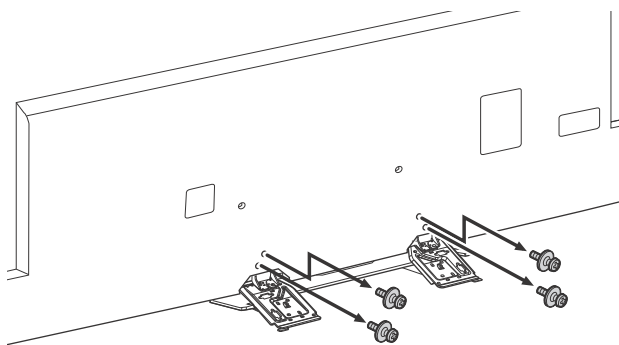

HU

4 Szerelje fel a fali konzolt (nincs mellékelve) a csavarokkal (nincs mellékelve).

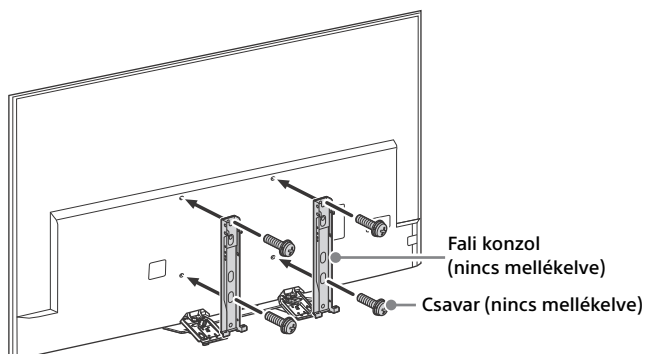

Megjegyzés

- Ha elektromos csavarbehajtót használ, a nyomatékot kb. 1,5 N-m (15 kgf·cm) értékre állítsa.

Hibaelhárítás

A tv-készülék szoftverének naprakészen tartásához le kell töltenie a legújabb szoftverinformációkat a digitális sugárzási rendszeren vagy az interneten keresztül, és frissítenie kell a szoftvert. Válassza a [Frissítés most] lehetőséget a szoftverfrissítés elindításához. A LED jelzőfény fehéren villog a szoftverfrissítés során.

A szoftver frissítése során a következő képernyő jelenik meg az alábbi szöveggel: [Updating...] (Frissítés...).

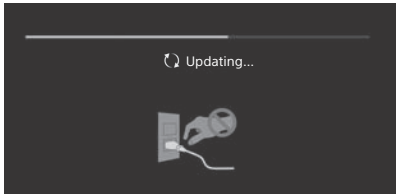

A szoftverfrissítés közben ne húzza ki a hálózati kábelt. Ha így tesz, előfordulhat, hogy a szoftverfrissítés nem fejeződik be teljesen, ami a szoftver meghibásodásához vezethet. A szoftverfrissítés akár 30 percig is tarthat. Ha nem szeretné automatikusan frissíteni a szoftvert, nyomja meg a **HOME** gombot, majd válassza az [Súgó] → [Rendszerszoftver-frissítés] → [Automatikus szoftverletöltés] → [Ki] lehetőséget.

Amikor csatlakoztatja a tv-készüléket, előfordulhat, hogy a tv-készülék egy ideig nem kapcsolható be, még akkor sem, ha megnyomja a bekapcsológombot a távvezérlőn vagy a tv-készüléken, mivel a rendszer inicializálásához időre van szükség. Várjon körülbelül egy percet, majd próbálja újra.

Amikor megnyomja a bekapcsológombot a távvezérlőn vagy a tv-készüléken, egy kis időbe telik, amíg a világítás LED és a távvezérlő bekapcsol.

Ha a világítás LED vörösen villog, számolja meg, hogy hányszor villan fel (a villanások között három másodperc van).

Ha a világítás LED vörösen villog, állítsa alaphelyzetbe a tv-készüléket a hálózati vezeték leválasztásával két percre, majd csatlakoztassa be a tv-készüléket.

Ha a probléma továbbra is fennáll, lépjen kapcsolatba a forgalmazóval vagy a Sony szervizközponttal, és mondja el, hogy a világítás LED hányszor villan fel vörösen (a villanások között három másodperc van). Válassza le a hálózati vezetékét, és értesítse a forgalmazót vagy a Sony szervizközpontot.

Ha a világítás LED nem villog, ellenőrizze a hibalehetőségeket az alábbi táblázatban.

Olvassa el a Súgó útmutató hibaelhárítás részét, vagy végezzen öndiagnosztikát a [Súgó] → [Öndiagnosztika] kiválasztásával. Ha a probléma továbbra is fennáll, javíttassa meg a TV-t egy szakemberrel.

Problémák és megoldások

Nincs kép (a képernyő sötét), nincs hang.

- Ellenőrizze az antenna/kábeltelevíziós kábel csatlakozását.
- Csatlakoztassa a tv-készüléket a hálózati feszültségre, majd nyomja meg a tv vagy a távvezérlő  gombját.

Egyes műsorok nem rögzíthetők.

- Ellenőrizze az antenna/kábeltelevíziós kábel csatlakozását.
- Elképzelhető, hogy zárlatos a műholdkábel, esetleg a kábel nincs megfelelően csatlakoztatva. Ellenőrizze a kábel csatlakozását, és a hálózati tápellátás be-/kikapcsolójával kapcsolja ki, majd kapcsolja be újra a televíziókészüléket.
- A megadott frekvencia kívül esik a tartományon. Lépjen kapcsolatba a befogott műhold műsorszolgáltató vállalattal.

Nem található Kábel tv-s szolgáltatás (műsor).

- Ellenőrizze a kábelek csatlakozását vagy a hangolási konfigurációt.
- A [Digitális automatikus hangolás] megkísérléséhez válassza az [Földi sugárzású] lehetőséget a [Kábel] helyett.

A távvezérlő nem működik.

- Cserélje ki az elemeket.

Elfelejtette a [Gyermekzár] jelszavát.

- Írja be a 9999 PIN-kódot. Módosítsa a PIN-kódot a következőképpen: [Beállítások] → [Gyermekzár] → [PIN-kód módosítása].

A tv-készülék környezete felmelegszik.

- Ha a tv-készüléket hosszú ideig használja, a környezete felmelegszik. Ezt érezheti, ha odanyúl a kezével.

Megakadt hang vagy kép, üres képernyő, vagy a tv-készülék nem reagál a tv-készülék vagy a távirányító gombjaira.

- Hajtsa végre a tv-készülék alaphelyzetbe állítását. Ehhez húzza ki két percre az AC hálózati kábelt, majd csatlakoztassa újra.

Nem találja a , CH+/-, , +/-, vagy TV gombot a TV-n.

- A TV gombjainak helyével kapcsolatban tekintse meg az alábbi ábrát.

Csak a KD-75XD9405, KD-65/55XD9305 esetén

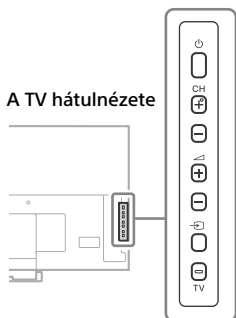

Kivéve KD-75XD9405, KD-65/55XD9305

A TV hátulnézete

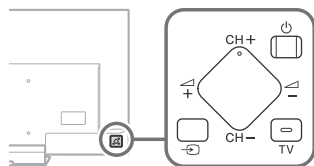

A világítás LED világít.

- Ha nem szeretné, hogy a világítás LED világítson, kikapcsolhatja.

Nyomja meg a **HOME** gombot, majd válassza a [Beállítások] → [Világítás LED] → [Ki] lehetőséget.

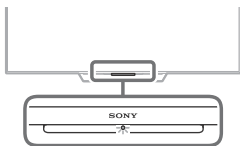

Nem lehet csatlakozni a vezeték nélküli útválasztóhoz a WPS (Wi-Fi Protected Setup) segítségével.

- WEP biztonság használata esetén válassza az [Egyszerű] → [Wi-Fi] → [Csatlakozás keresési lista alapján] lehetőséget. Ezután válassza ki annak a hálózatnak a nevét (SSID), amelyhez csatlakozni kíván.

A hálózati beállításokban nem található a kért hálózati név.

- Válassza a [[Kézi beírás]] lehetőséget, és nyomja meg a  gombot a hálózati név megadásához.

Műszaki adatok

Rendszer

Megjelenítő típusa

LCD (folyadékkristályos kijelző) megjelenítő,
LED-es háttér-megvilágítás

tv-rendszer

Országtól/területválasztástól/TV-modellől
függően

Analóg: B/G, D/K, L, I
Digitális: DVB-T/DVB-C

DVB-T2*

Műhold*: DVB-S/DVB-S2

Szín-, videórendszer

Analóg: PAL, SECAM, NTSC3.58 (Csak videó),
NTSC4.43 (Csak videó)

Digitális: Lásd a Súgóútmutatót.

Fogható csatornák

Országtól/területválasztástól/TV-modellől
függően

Analóg: UHF/VHF/kábel

Digitális: UHF/VHF/kábel

Műhold*: 950-2 150 MHz KF frekvencia

Hangkimeneti teljesítmény

KD-75XD9405, KD-75XD85xx, KD-65/55XD9305:

7,5 W + 7,5 W + 7,5 W + 7,5 W

KD-65/55XD85xx: 10 W + 10 W

Vezeték nélküli technológia

IEEE802.11ac/a/b/g/n protokoll

(Az országtól/régiótól függően előfordulhat, hogy
az IEEE802.11ac nem érhető el.)

Bluetooth 4.1-es verzió

* Nem minden TV rendelkezik DVB-T2 vagy DVB-S/S2
technológiával vagy műholdantenna-terminállal.

Bemeneti/kimeneti aljzatok

Antenna (légi)/kábel

75 Ohmos külső antennacsatlakozó VHF/UHF-hez

Műholdantenna

F típusú anya csatlakozó, IEC169-24, 75 ohm.

DiSEqC 1.0, LNB 13 V/18 V és 22 kHz-es
kapcsolójel, Egykábelen terjesztés EN50494.

AV1

21 érintkezős SCART csatlakozó (CENELEC
szabvány), ezen belül audio-, videóbemenet, RGB
bemenet, valamint tv audio-, videókimenet.

COMPONENT IN

YPbPr (Komponens videó): 1080p (50, 60 Hz),
1080i (50, 60 Hz), 720p (50, 60 Hz), 576p, 576i,
480p, 480i

Audióbemenet (RCA aljzatok)

AV2

Videóbemenet (közös RCA érintkező Y
bemenettel)

HDMI IN 1, 2, 3, 4 (támogatják a 4K felbontást,
HDCP 2.2 kompatibilis)

Videó (2D):

4096 × 2160p (50, 60 Hz)*, 4096 × 2160p

(24 Hz)*, 3840 × 2160p (50, 60 Hz),

3840 × 2160p (24, 25, 30 Hz), 1080p (30, 50,

60 Hz), 1080/24p, 1080i (50, 60 Hz), 720p (30,

50, 60 Hz), 720/24p, 576p, 576i, 480p, 480i, PC

formátumok

* 4096 × 2160p bemenet esetén a készülék

3840 × 2160p felbontást jelenít meg

Videó (3D) (Csak 3D-kompatibilis modellek
esetében):

Képkocka-csomagolás: 1080p (30 Hz), 1080/24p,

1080i (50, 60 Hz), 720p (30, 50, 60 Hz), 720/24p

Egymás mellett: 1080p (50, 60 Hz), 1080/24p,

1080i (50, 60 Hz), 720p (50, 60 Hz)

Egymás fölött: 1080p (30, 50, 60 Hz), 1080/24p,

1080i (50, 60 Hz), 720p (50, 60 Hz)

Audio: 5:1 csatornás lineáris PCM: 32, 44,1, 48,

88,2, 96, 176,4 és 192 kHz, 16, 20 és 24 bit, Dolby

Digital és DTS

ARC (Audio Return Channel) (csak HDMI IN 4)

DIGITAL AUDIO OUT (OPTICAL)

Digitális optikai csatlakozó (kétszatornás lineáris
PCM, Dolby Digital, DTS)

AUDIO OUT (sztereó mini csatlakozó)

Fejhallgató, hangkimenet, mélynyomó

SSS 3 (HDD REC)*¹

USB-eszköz csatlakozója (SSS 3 USB HDD-
eszköz a FELVÉTEL funkcióhoz)

Az 1. és 2. USB-port támogatja a High Speed USB
(USB 2.0) szabványt.

A 3. USB-port támogatja a Super Speed USB
(USB 3.0) szabványt.



Feltételes hozzáférési modul (CAM) nyílása



LAN

10BASE-T/100BASE-TX csatlakozó (A hálózati
környezettől függően a csatlakozási sebesség
különbözhet. A 10BASE-T/100BASE-TX
kommunikáció sebessége és minősége nem
garantált e tv-készülék esetén.)

DC IN 24 V (csak KD-65/55XD9305),

DC IN 19.5 V (csak KD-55XD85xx)

Hálózati adapter bemenete

Egyebek

Külön megvásárolható tartozékok

Fali konzol: SU-WL450 (Csak a KD-65/55XD9305,
KD-65/55XD85xx esetén)

Vezeték nélküli Subwoofer: SWF-BR100

Aktív 3D szemüveg: TDG-BT500A (Csak a
KD-75XD9405, KD-65/55XD9305 esetén)



Üzemi hőmérséklet

0 °C – 40 °C között

Működési páratartalom

10 % – 80 % RH relatív páratartalom között
(kicsapódás nélkül)

Tápellátás, adatlap és eyebek

Tápellátás

kivéve a hálózati adapterrel kiegészített modell
220 V – 240 V AC, 50 Hz
csak a hálózati adapterrel rendelkező modellek
24 V DC hálózati adapterrel (KD-65/55XD9305)
19,5 V DC hálózati adapterrel (KD-55XD85xx /
FW-55XD85xx)
Besorolás: Bemenet: 220 V – 240 V AC, 50 Hz

Energiahatékonysági osztály

KD-75XD9405: A
KD-75XD85xx / FW-75XD85xx: A+
KD-65XD9305: B
KD-65XD85xx / FW-65XD85xx: A+
KD-55XD9305: B
KD-55XD85xx / FW-55XD85xx: A

Képernyőméret (átlósan mérve) (Kb.)

KD-75XD9405: 189,3 cm / 75 hüvelyk
KD-75XD85xx / FW-75XD85xx: 189,3 cm /
75 hüvelyk
KD-65XD9305: 163,9 cm / 65 hüvelyk
KD-65XD85xx / FW-65XD85xx: 163,9 cm /
65 hüvelyk
KD-55XD9305: 138,8 cm / 55 hüvelyk
KD-55XD85xx / FW-55XD85xx: 138,8 cm /
55 hüvelyk

Teljesítményfelvétel

[Normál] üzemmódban

KD-75XD9405: 202 W
KD-75XD85xx / FW-75XD85xx: 147 W
KD-65XD9305: 167 W
KD-65XD85xx / FW-65XD85xx: 119 W
KD-55XD9305: 134 W
KD-55XD85xx / FW-55XD85xx: 103 W

[Élénk] üzemmódban

KD-75XD9405: 352 W
KD-75XD85xx / FW-75XD85xx: 262 W
KD-65XD9305: 225 W
KD-65XD85xx / FW-65XD85xx: 214 W
KD-55XD9305: 217 W
KD-55XD85xx / FW-55XD85xx: 157 W

Átlagos éves energiafogyasztás*²

KD-75XD9405: 280 kWh
KD-75XD85xx / FW-75XD85xx: 204 kWh
KD-65XD9305: 232 kWh
KD-65XD85xx / FW-65XD85xx: 165 kWh
KD-55XD9305: 186 kWh
KD-55XD85xx / FW-55XD85xx: 143 kWh

Készenléti üzemmódban*^{3*4}

0,50 W (27 W szoftver-/EPG-frissítési
üzemmódban)

Kijelző felbontása

3 840 képpont (vízszintes) × 2 160 sor
(függőleges)

Kimeneti áramerősség

USB 1/2: 5 V, ---, max. 500 mA
USB 3: 5 V, ---, max. 900 mA

Méreték (Kb.) (szé × ma × mé)

asztali állvánnyal

KD-75XD9405: 167,2 × 101,7 × 32,7 cm
KD-75XD85xx: 167,7 × 102,6 × 28,6 cm
KD-65XD9305: 145,8 × 89,1 × 27,5 cm
KD-65XD85xx: 145,4 × 89,4 × 27,9 cm
KD-55XD9305: 123,9 × 76,9 × 26,1 cm
KD-55XD85xx: 123,1 × 77,0 × 26,3 cm

asztali állvány nélkül

KD-75XD9405: 167,2 × 96,0 × 5,2 cm
KD-75XD85xx: 167,7 × 96,9 × 4,9 cm
KD-65XD9305: 145,8 × 83,9 × 3,6 cm
KD-65XD85xx: 145,4 × 84,2 × 4,4 cm
KD-55XD9305: 123,9 × 71,7 × 3,6 cm
KD-55XD85xx: 123,1 × 71,7 × 4,4 cm

Tömeg (Kb.)

asztali állvánnyal

KD-75XD9405: 43,2 kg
KD-75XD85xx: 38,7 kg
KD-65XD9305: 32,1 kg
KD-65XD85xx: 23,9 kg
KD-55XD9305: 24,9 kg
KD-55XD85xx: 18,6 kg

asztali állvány nélkül

KD-75XD9405: 38,7 kg
KD-75XD85xx: 33,4 kg
KD-65XD9305: 28,9 kg
KD-65XD85xx: 20,3 kg
KD-55XD9305: 22,0 kg
KD-55XD85xx: 15,1 kg

*1 Csak egyes régiókban/országokban/tv-
modellekben.

*2 Éves energiafogyasztás, amely adat olyan
televíziókészülék teljesítményfelvételén alapul,
amelyet 365 napon keresztül napjában 4 órát
üzemeltetnek. A tényleges energiafogyasztás a
televízió használati módjától függ.

*3 A megadott készenléti üzemmódot
teljesítményfelvételt akkor éri el a tv-készülék,
miután befejezte a szükséges belső folyamatokat.

*4 Ha a tv-készülék csatlakoztatva van a hálózathoz, a
készenléti üzemmód energiafelhasználása megnő.

Megjegyzés

- A vakkártyát csak akkor vegye ki a TV CAM (Feltételes hozzáférési modul) kártyanyílásából, ha intelligens kártyát helyez be a CAM-kártyanyílásba.
- A külön megvásárolható tartozékok elérhetősége az országtól/régiótól/tv-típus/árúkeszlettől függ.
- A forma és a műszaki adatok előzetes bejelentés nélkül megváltozhatnak.

Megjegyzések a digitális tv-funkcióról

- Minden digitális tv-adással (DVB) kapcsolatos funkció, csak azokban az országokban és régiókban működik, ahol DVB-T/DVB-T2 (MPEG-2 és H.264/MPEG-4 AVC) digitális jeleket továbbítanak földi műsorszórással, illetve ahol hozzáféréssel rendelkezik egy kompatibilis DVB-C (MPEG-2 és H.264/MPEG-4 AVC) kábeltelevíziós szolgáltatáshoz. Érdeklődjön kereskedőjénél, hogy sugároznak-e DVB-T/DVB-T2 jeleket a lakóhelyén, vagy kérdezze meg kábeltelevízió-szolgáltatóját, hogy az általa szolgáltatott DVB-C jellel tudja-e használni a készülékét.
- A kábeltelevízió-szolgáltató esetleg díjat számolhat fel a szolgáltatásért, vagy megköveteli Öntől, hogy elfogadja szerződéses feltételeit.
- A tv-készülék megfelel a DVB-T/DVB-T2 és DVB-C előírásoknak, azonban a kompatibilitást nem garantáljuk a jövőbeli DVB-T/DVB-T2 digitális földi és DVB-C digitális kábeltelevíziós adásokkal.
- Néhány digitális tv-funkció esetleg nem érhető el bizonyos országban, körzetben, és a DVB-C rendszer egyes kábeltelevízió-szolgáltatók esetén nem működik megfelelően.

Védjegyekkel kapcsolatos információk

- A HDMI és a HDMI High-Definition Multimedia Interface kifejezés, illetve a HDMI embléma a HDMI Licensing LLC védjegye vagy bejegyzett védjegye az Amerikai Egyesült Államokban és más országokban.
- A gyártás a Dolby Laboratories licencengedélyével történt. A Dolby, Dolby Audio és dupla D szimbólum a Dolby Laboratories védjegyei.
- A „BRAVIA” és a BRAVIA a Sony Corporation védjegyei.

- A Gracenote, a Gracenote eyeQ, a Gracenote VideoID, a Gracenote Video Explore, a Gracenote embléma és a „Powered by Gracenote” embléma a Gracenote védjegye vagy bejegyzett védjegye az Egyesült Államokban és/vagy más országokban.
- Opera® Devices SDK from Opera Software ASA. Copyright 1995-2015 Opera Software ASA. All rights reserved.
- Wi-Fi, a Wi-Fi Direct, a Miracast, a Wi-Fi Protected Setup és a Wi-Fi CERTIFIED embléma a Wi-Fi Alliance védjegye vagy bejegyzett védjegye.
- DTS-szabadalmakról lásd a <http://patents.dts.com> webhelyet. Készült a DTS, Inc. licence alapján. A DTS, a szimbólum, illetve a DTS és a szimbólum együttesen bejegyzett védjegyek, a DTS Digital Surround a DTS, Inc. védjegye. © DTS, Inc. Minden jog fenntartva.
- Designed with UEI Technology™ Under License from Universal Electronics Inc. Portions © UEI 2000 – 2014
- A Bluetooth® jelzés és emblémák a Bluetooth SIG, Inc. bejegyzett védjegyei, a Sony Corporation ezeket licencmegállapodás keretében használja. A többi védjegy és kereskedelmi megnevezés a megfelelő tulajdonosok tulajdonosa.
- A DiSEqC™ az EUTELSAT védjegye. Ez a televíziókészülék támogatja a DiSEqC 1.0 szabványt. Ez a televíziókészülék nem motoros antennák vezérlésére lett tervezve.
- A TUXERA a TUXERA Inc. bejegyzett védjegye az Egyesült Államokban és más országokban.
- Az USB-IF SuperSpeed USB Trident embléma az USB Implementers Forum, Inc. bejegyzett védjegye. 

Cuprins

INFORMAȚIE IMPORTANTĂ	2
Informații privind siguranța	3
Măsurile de precauție	7
Părți componente și comenzi	9
Comenzi și indicatoare	9
Utilizarea telecomenzii	10
Telecomandă - Descrierea părților componente	10
Schema de conexiuni	12
Montarea televizorului pe perete	15
Utilizarea dispozitivului furnizat de montare pe perete (Numai KD-75XD9405, KD-65/55XD9305)	15
Utilizarea dispozitivului opțional de montare pe perete	16
Numai KD-75XD9405, KD-75XD85xx, FW-75XD85xx	19
Depanare	23
Probleme și soluții	23
Specificații	25

Introducere

Vă mulțumim că ați ales acest produs Sony. Înainte de a utiliza televizorul, vă rugăm să citiți cu atenție acest manual, după care să îl păstrați pentru a-l putea consulta ulterior.

Note

- Înainte de a utiliza televizorul, vă rugăm să citiți „Informații privind siguranța” (pagina 3).
- Imaginile și ilustrațiile utilizate în Ghidul de configurare și în acest manual au scop doar de referință și pot diferi față de produsul real.
- Simbolul „xx” care apare în numele modelului corespunde unei cifre numerice, aferente designului, culorii sau sistemului TV.

Amplasarea Ghidului de configurare

Ghidul de configurare este amplasat pe partea de sus a ambalajului de protecție din cutia televizorului.

Ghid de asistență

Ghidul de asistență conține explicații privind modul de utilizare a funcțiilor televizorului. Pentru a afișa pe ecran Ghidul de asistență, apăsați butonul **HELP** de pe telecomandă și selectați [Ghid de asistență].

Unde se află eticheta de identificare

Etichetele cu numărul modelului, data fabricației (an/lună) și tensiunea de alimentare se află în partea posterioară a televizorului sau pe ambalaj.

Pentru modelele cu adaptor de priză inclus: Etichetele pentru modelul și numărul de serie al adaptorului de priză se află în partea de jos a adaptorului.

ATENȚIE

PENTRU A ÎMPIEDICA
RĂSPÂNDIREA
INCENDIILOR, PĂSTRAȚI
LUMÂNĂRILE ȘI ALTE FLĂCĂRI
DESCHISE DEPARTE DE ACEST
PRODUS, ÎNTOTDEAUNA.



INFORMAȚIE IMPORTANTĂ

Producătorul acestui aparat este: Sony Corporation, 1-7-1 Konan Minato-ku Tokyo, 108-0075 Japonia. Întrebări legate de conformitatea aparatului cu legislația Uniunii Europene pot fi adresate: Sony Belgium, bijkantoor van Sony Europe Limited, Da Vincilaan 7-D1, 1935 Zaventem, Belgia. Pentru orice întrebări legate de service sau de garanție, vă rugăm să consultați documentele de garanție ce însoțesc aparatul.

Notă privind semnalele fără fir (wireless)



Prin prezenta, Sony Corporation, declară că această unitate respectă cerințele esențiale și este în conformitate cu prevederile Directivei 1999/5/EC. Pentru detalii, vă rugăm accesați următoarea adresă: <http://www.compliance.sony.de/>

Notificare către clienți: informațiile de mai jos sunt valabile numai pentru echipamentele comercializate în țările unde se aplică directivele UE.

Sistemul TV fără fir poate fi utilizat în următoarele țări:

AT, BE, HR, CY, CZ, DK, EE, FI, FR, DE, GR, HU, IE, IT, LV, LT, LU, MT, NL, PL, PT, SK, SI, ES, SE, GB, IS, LI, NO, CH, BG, RO, TR, AL, BA, MK, MD, RS, ME, Kosovo

Acest echipament poate funcționa în alte țări non-UE.

Informații privind siguranța

ATENȚIE

Bateriile nu trebuie expuse la căldură excesivă, precum lumina solară, foc sau surse de căldură similare.

Nu așezați niciodată televizorul pe o suprafață instabilă. Acesta poate cădea și poate cauza vătămări corporale grave sau deces. Multe accidente, mai ales cele suferite de către copii, pot fi prevenite prin luarea câtorva măsuri de siguranță elementare, cum ar fi:

- Utilizați modelele sau măsurțile recomandate de către producătorul televizorului.
- Utilizați numai piese de mobilier care pot susține în siguranță televizorul.
- Aveți grijă ca televizorul să nu depășească marginea piesei de mobilier pe care este așezat.
- Nu așezați televizorul pe piese de mobilier înalte (de exemplu, dulapuri sau biblioteci) fără a fixa pe un suport adecvat atât piesa de mobilier, cât și televizorul.
- Nu așezați televizorul pe milieuri, fețe de masă sau alte materiale textile aflate între televizor și piesa de mobilier pe care acesta este amplasat.
- Explicați-le copiilor pericolele la care se pot expune dacă se urcă pe mobilă pentru a ajunge la televizor sau la butoanele de comandă.

Măsurile de siguranță de mai sus trebuie luate și în cazul în care mutați televizorul într-un alt loc în vederea depozitării.

Instalare/Configurare

Instalați și utilizați televizorul conform instrucțiunilor prezentate în continuare, pentru a evita riscurile de incendii, șocurile electrice sau deteriorări/răni.

Instalarea

- Televizorul trebuie instalat în apropierea unei prize ușor accesibile.
- Așezați televizorul pe o suprafață dreaptă și stabilă, pentru a evita căderea acestuia și vătămarea corporală sau pagubele materiale.
- Instalați televizorul într-un loc de unde nu poate fi tras, împins sau răsturnat.
- Instalarea televizorului pe perete trebuie executată numai de către persoane calificate.
- Din motive de siguranță, se recomandă cu insistență utilizarea accesoriilor Sony, inclusiv:
 - Dispozitiv de montare pe perete inclus (Numai KD-75XD9405, KD-65/55XD9305)
 - Dispozitiv de montare pe perete SU-WL450 (Numai KD-65/55XD9305, KD-65/55XD85xx, FW-65/55XD85xx)
- Asigurați-vă că folosiți șuruburile furnizate cu dispozitivul de montare pe perete atunci când montați dispozitivul de montare pe perete la aparatul TV. Șuruburile furnizate sunt indicate conform ilustrației atunci când măsurarea se face de la suprafața de montare a dispozitivului de montare pe perete. Diametrul și lungimea șuruburilor diferă în funcție de modelul dispozitivului de montare pe perete.
- Utilizarea altor șuruburi decât a celor furnizate poate avea ca rezultat deteriorarea internă a televizorului sau căderea acestuia, etc.

– Dispozitiv de montare pe perete inclus

Numai KD-75XD9405

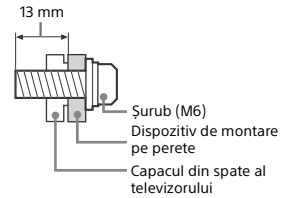

Numai KD-65/55XD9305

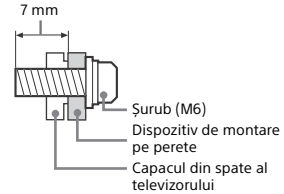

– Cu excepția dispozitivului de montare pe perete inclus

Numai KD-75XD9405, KD-65/55XD9305

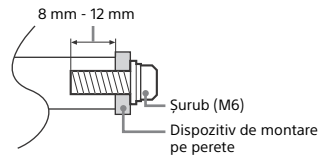

Cu excepția KD-75XD9405, KD-65/55XD9305

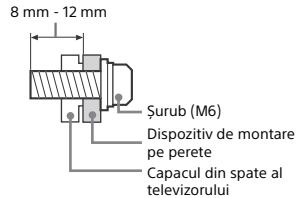

Transportul

- Înainte de a deplasa televizorul, decuplați toate cablurile.
- La transportul unui televizor de mari dimensiuni, este recomandată participarea a două sau trei persoane.
- Când transportați manual aparatul TV, susțineți-l așa cum este prezentat mai jos. Nu forțați panoul LCD sau cadrul din jurul ecranului.

Numai KD-75XD9405, KD-65/55XD9305

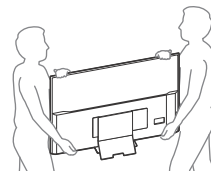

Cu excepția KD-75XD9405, KD-65/55XD9305

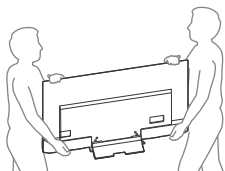

- Feriți televizorul de șocuri mecanice și de vibrații prea puternice în timpul transportului.
- Când duceți aparatul la reparat sau când vă mutați, împachetați-l în ambalajul original.

Asigurarea stabilității

KD-75XD9405, KD-65/55XD9305

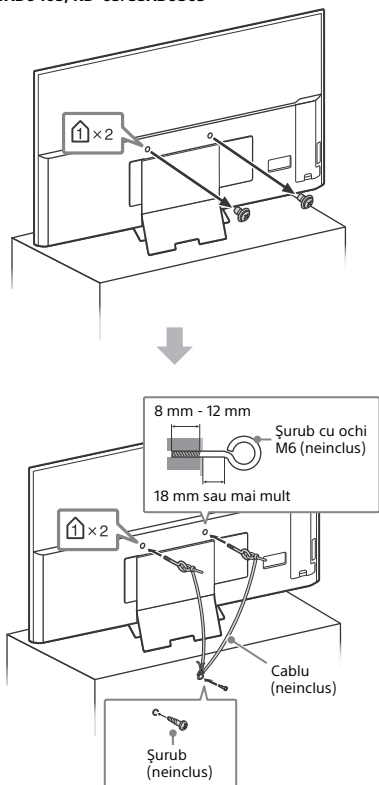

KD-75/65XD85xx

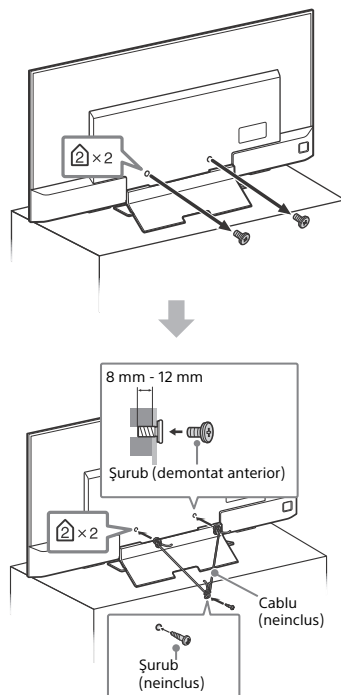

KD-55XD85xx

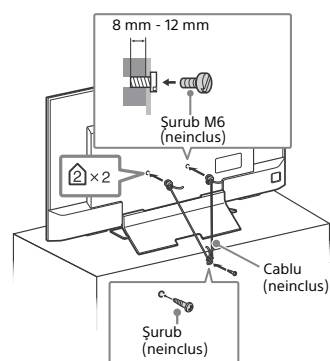

Ventilație

- Nu acoperiți niciodată fantele de aerisire și nu introduceți obiecte în interiorul carcasei aparatului.
- Lăsați suficient spațiu în jurul televizorului, așa cum este indicat mai jos.
- Se recomandă cu insistență să utilizați dispozitivul de montare pe perete furnizat de firma Sony, pentru că acesta asigură o ventilație adecvată.

Instalarea pe perete

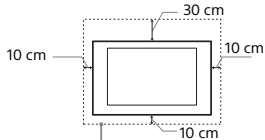

Lăsați cel puțin atât spațiu în jurul televizorului.

Instalarea pe un suport

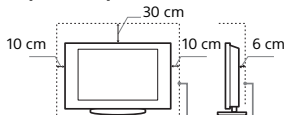

Lăsați cel puțin atât spațiu în jurul televizorului.

- Pentru a asigura o ventilație corespunzătoare și a evita adunarea prafului și a murdăriei:
 - Nu așezați televizorul culcat, cu susul în jos, pe spate sau lateral.
 - Nu puneți televizorul pe un raft, pe covor, în pat sau într-un dulap.
 - Nu acoperiți televizorul cu materiale textile, de exemplu cu draperii, și nici cu alte obiecte, de exemplu ziare etc.
 - Nu instalați televizorul așa cum este arătat mai jos.

Circulația aerului este blocată.

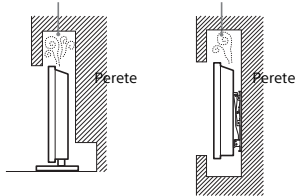

Cablul de alimentare

Pentru a evita riscul de incendii, șocuri electrice sau deteriorări și răniri, manevrați cablul de alimentare și ștecherul respectând următoarele:

- Utilizați exclusiv un cablu de alimentare marca Sony, nu de la alte firme.
- Introduceți complet ștecherul în priză.
- Acest aparat poate funcționa doar la tensiuni de 220 V – 240 V, curent alternativ.
- Când conectați alte cabluri, aveți grijă să decuplați cablul de alimentare, pentru siguranța dvs., și aveți grijă să nu vă încurcați picioarele între cabluri.
- Decuplați cablul de alimentare de la priză înainte de a deplasa sau de a deplasa televizorul.
- Țineți cablul de alimentare la distanță de sursele de căldură.
- Decuplați ștecherul cablului de alimentare de la priză și curățați-l cu regularitate. Dacă există praf pe ștecher și acesta se umezește, este posibil ca izolația să fie deteriorată, ceea ce poate duce la declanșarea de incendii.

Note

- Nu utilizați la alte echipamente cablul de alimentare furnizat.
- Nu găuriți, nu îndoiți și nu răscuțiți excesiv cablul de alimentare. Firele din interior se pot dezizola sau se pot rupe.
- Nu modificați cablul de alimentare.
- Nu așezați obiecte grele pe cablul de alimentare.
- Nu trageți de cablul propriu-zis pentru decuplarea aparatului de la priză.
- Nu conectați prea multe aparate la aceeași priză de rețea.
- Nu utilizați un ștecher care nu se potrivește cu priză.

NOTĂ PRIVIND ADAPTORUL DE REȚEA (numai pentru modelele livrate cu adaptor de priză)

Atenție

Pentru a reduce riscul de incendiu sau electrocutare, nu expuneți acest aparat la ploaie sau umezeală.

Pentru a preveni pericolul de incendiu sau de lovitură, nu așezați obiecte pline cu lichide, cum ar fi vase, pe aparat. Nu instalați acest echipament într-un spațiu închis, cum ar fi un raft de cărți sau un obiect similar.

- Asigurați-vă că priză de rețea este instalată în apropierea echipamentului și va fi ușor accesibilă.
- Asigurați-vă că folosiți adaptorul de rețea și cablul de conectare la rețea furnizate.
- Nu utilizați niciun alt adaptor de rețea. Acest lucru poate produce o defecțiune.
- Conectați adaptorul de rețea la o priză de rețea ușor accesibilă.
- Nu înfășurați cablul de conectare la rețea în jurul adaptorului de rețea. Miezul firului se poate tăia și/sau poate produce o defecțiune a receptorului media.



- Nu atingeți adaptorul de rețea cu mâinile.
- Dacă observați o anomalie la adaptorul de rețea, deconectați-l imediat de la priză de rețea.
- Aparatul nu este deconectat de la rețea atâta vreme cât este conectat la priză de rețea, chiar dacă aparatul în sine a fost oprit.
- Deoarece adaptorul de rețea se va încălzi când este folosit o perioadă îndelungată, este posibil să simțiți că este fierbinte atunci când îl atingeți cu mâna.

Moduri interzise de utilizare

Nu instalați/nu utilizați televizorul în locații, medii înconjurătoare sau situații de genul celor prezentate mai jos, deoarece este posibil ca televizorul să producă incendii, șocuri electrice, deteriorări și/sau leziuni.

Locația:

- În exterior (la lumină solară directă), pe malul mării, pe o navă sau barcă, în interiorul unui vehicul, în instituții medicale, în locuri instabile, în apropierea apei, în locuri supuse la ploaie, umezeală sau fum.
- În cazul în care televizorul este așezat în vestiarul unei băi publice sau a unor băi termale, televizorul se poate defecta din cauza sulfului din atmosferă, etc.



- Pentru o calitate optimă a imaginii, nu expuneți ecranul la iluminare sau lumină solară directă.
- Evitați mutarea televizorului dintr-o zonă răcoroasă în alta caldă. Modificările bruște de temperatură ambientală pot crea condens. Aceasta poate duce la distorsionarea imaginii televizorului și/sau la culori estompate. Dacă aceasta este situația, înainte de a conecta din nou televizorul la rețeaua de alimentare, permiteți evaporarea completă a umezelii.

Mediul înconjurător:

- Nu instalați televizorul în locuri în care este foarte cald sau multă umiditate ori unde există mult praf; în spații în care există insecte care pot pătrunde în interior; în locuri unde poate fi supus vibrațiilor mecanice, în apropierea obiectelor inflamabile (lumânări, etc). Televizorul nu trebuie expus la picături sau stropire, și nu trebuie așezate deasupra lui recipiente ce conțin lichide, de exemplu vase.
- Nu așezați televizorul într-un spațiu umez sau cu praf ori într-o încăperă cu fum uleios sau aburi (în apropierea meselor de gătit sau a unificatoarelor). Se pot produce incendii, șocuri electrice sau deteriorări.



- Nu instalați televizorul în spații cu temperaturi extreme, cum ar fi locuri expuse la lumină solară directă, în apropierea unui calorifer sau a unei aeroterme. Este posibil ca televizorul să se supraîncălzească într-o astfel de situație lucru ce poate duce la deformarea carcasei și/sau la defectarea televizorului.



Situații:

- Nu manevrați televizorul cu mâinile ude, cu carcasa demontată, sau având atașate dispozitive care nu au fost recomandate de producător. Decuplați televizorul de la priză, precum și antena de exterior în timpul furtunilor.
- Nu instalați televizorul astfel încât să fie predominant într-un spațiu deschis. Se pot produce vătămări corporale sau există pericolul ca televizorul să fie lovit de diverse obiecte.



Piese defecte:

- Nu aruncați obiecte spre televizor. Sticla ecranului se poate sparge la impact, cauzând răni grave.
- Dacă se sparge carcasa televizorului, nu o atingeți înainte de a decupla cablul de alimentare de la priză. În caz contrar, se pot produce șocuri electrice.

Când aparatul nu funcționează

- Dacă nu utilizați televizorul câteva zile, decuplați-l de la rețea din motive ecologice și de siguranță.
- Deoarece televizorul nu este decuplat de la rețea dacă este doar oprit, scoateți ștecherul din priză pentru deconectarea completă.
- Unele televizoare pot dispune de opțiuni pentru a căror utilizare este necesar ca televizorul să fie lăsat în standby pentru a funcționa corespunzător.

Pentru copii

- Nu lăsați copiii să se cațere pe televizor.
- Nu lăsați accesoriile de mici dimensiuni la îndemâna copiilor, deoarece pot fi înghițite accidental.

În cazul în care apar următoarele probleme...

Opriti și decuplați imediat aparatul de la priză dacă survine vreuna dintre problemele prezentate mai jos. Solicitați dealer-ului dvs. sau unui centru de service Sony ca o persoană calificată să verifice televizorul.

Când:

- Este deteriorat cablul de alimentare.
- Ștecherul nu se potrivește cu priză.
- Televizorul a fost deteriorat prin cădere, lovire sau izbirea cu un alt obiect.
- Vreun obiect sau lichid a pătruns în interiorul carcasei.

Despre temperatura televizorului LCD

Când televizorul LCD este utilizat pentru o perioadă îndelungată, zonele din jurul panoului se încălzesc. Este posibil ca zonele respective să fie fierbinți la pipăit.

DISPOZITIV DE MONTARE PE PERETE (numai pentru modelele cu dispozitiv de montare pe perete inclus)

Informațiile de mai jos arată manevrarea corectă a dispozitivului de montare pe perete. Citiți cu atenție aceste informații și folosiți corect dispozitivul de montare pe perete.

Pentru clienți:

Asigurați-vă că respectați următoarele măsuri de precauție pentru a preveni o rănire gravă prin incendiu, electrocutare, răsturnarea produsului sau căderea acestuia.

- Asigurați-vă că subcontractați instalarea firmelor specializate și că țineți copii mici la distanță în timpul instalării.
- Asigurați-vă că subcontractați deplasarea și demontarea televizorului firmelor specializate.
- Nu scoateți șuruburile etc. după montarea televizorului.
- Nu faceți modificări la componentele dispozitivului de montare pe perete.
- Nu montați niciun alt echipament în afară de produsul specificat.
- Nu aplicați nicio altă sarcină în afară de televizor pe dispozitivul de montare pe perete.
- Nu vă sprijiniți de și nu vă atârnați de televizor.
- Nu manevrați televizorul cu prea multă forță în timpul curățării sau întreținerii.

Pentru distribuitorii Sony și firmele specializate:

Instrucțiunile următoare sunt destinate numai distribuitorilor Sony și firmelor specializate. Asigurați-vă că citiți măsurile de precauție descrise mai jos și accordați o atenție specială siguranței în timpul instalării, întreținerii și verificării acestui produs.

- La manipularea sau instalarea aparatului TV, țineți-l în părțile laterale. Nu ridicați aparatul TV ținând de bară în formă de U.

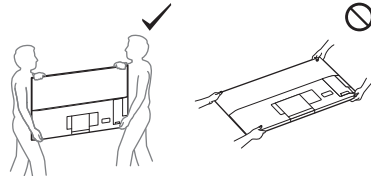
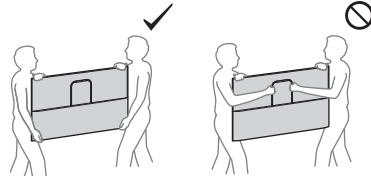

- Atunci când manipulați sau instalați televizorul, nu îl așezați cu fața în jos.

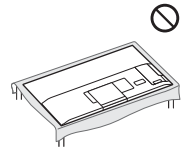

- Nu instalați dispozitivul de montare pe perete pe suprafețe de perete la care colțurile sau părțile laterale ale televizorului ies în afară suprafeței peretelui.

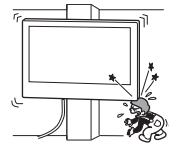

- Nu instalați televizorul deasupra sau dedesubtul unui aparat de aer condiționat.
- Asigurați dispozitivul de montare pe perete urmând instrucțiunile din Ghidul de instalare pentru suportul de fixare pe perete inclus. Dacă oricare dintre șuruburi sunt slăbite sau cad, dispozitivul de montare pe perete poate cădea și poate cauza vătămări corporale sau daune materiale.
- Folosiți în mod corect șuruburile și elementele de fixare incluse și urmați instrucțiunile din Ghidul de instalare pentru suportul de fixare pe perete. Dacă utilizați elemente înlocuitoare, televizorul poate cădea și poate cauza vătămări corporale sau deteriorarea televizorului.

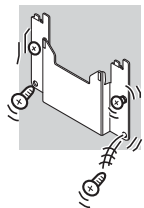

- Asamblați în mod corect dispozitivul de montare pe perete urmând procedura explicată în Ghidul de instalare pentru suportul de fixare pe perete.
- Asigurați-vă că strângeți bine șuruburile în poziția desemnată.
- Asigurați-vă că nu supuneți televizorul la șocuri în timpul instalării.
- Asigurați-vă că instalați televizorul pe un perete care este deopotrivă perpendicular și plat.
- După instalarea corectă a televizorului, asigurați corect cablurile.
- Nu permiteți perforarea cablului de alimentare la rețea sau cablurilor de conexiune, deoarece se poate ajunge la expunerea conductorilor interni, ceea ce poate duce la scurtcircuit sau la pană de curent.

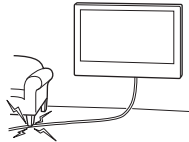

Măsurile de precauție

Vizionarea la televizor

- Asigurați o iluminare moderată a camerei, deoarece nu este recomandată vizionarea televizorului o perioadă îndelungată de timp, în condiții de iluminare scăzută, deoarece vă poate fi afectată vederea.
- Când utilizați căștile, evitați audierea la un nivel ridicat al volumului, deoarece vă poate fi afectat auzul.

(Numai modelele compatibile 3D)

- Unele persoane pot avea probleme de disconfort (precum oboseală vizuală, extenuare sau amețeli) în timpul vizionării imaginilor video 3D sau al practicării jocurilor video 3D. Sony recomandă ca toți telespectatorii să ia pauze regulate în timpul urmării imaginilor video 3D sau al practicării jocurilor video 3D. Durata și frecvența pauzelor necesare va varia de la o persoană la alta. Alegerea soluției optime vă aparține. Dacă aveți senzații de disconfort, trebuie să sistați urmărirea imaginilor video 3D sau practicarea jocurilor video 3D până la dispariția senzațiilor; consultați un medic, dacă considerați necesar. De asemenea, consultați (i) manualul de instrucțiuni al oricărui alt dispozitiv sau suport utilizat cu acest televizor și (ii) site-ul nostru Web (www.sony.eu/support) pentru cele mai recente informații. Vederea copiilor mici (mai ales a celor sub șase ani) este încă în dezvoltare. Consultați-vă medicul (un pediatru sau un oftalmolog) înainte de a permite copiilor să urmărească imagini video 3D sau să joace jocuri video 3D. Adulții trebuie să-i supravegheze pe copii, pentru a se asigura că respectă recomandările de mai sus.
- Nu utilizați, nu depozitați și nu lăsați ochelarii 3D sau bateria în apropierea surselor de foc sau în locuri cu temperaturi ridicate, de exemplu, în lumina directă a soarelui sau în mașini încălzite la soare.

Ecranul LCD

- Deși ecranul LCD este produs folosindu-se o tehnologie de înaltă precizie și 99,99 % sau mai mult dintre pixelii funcționează, este posibilă existența unor minuscule puncte negre sau a unor luminoase (roșii, albastre sau verzi) care să apară în mod constant pe ecranul LCD. Aceasta este o proprietate structurală a ecranului LCD și nu constituie o disfuncționalitate.
- Nu împingeți și nu zgâriați filtrul frontal, și nu așezați obiecte pe partea de sus a acestui televizor. Imaginea poate deveni neuniformă sau ecranul LCD se poate deteriora.
- Dacă televizorul este utilizat într-un loc cu temperatură scăzută, poate apărea un efect de prelungire neregulată a liniilor orizontale, sau imaginea poate deveni întunecată. Aceasta nu reprezintă o defecțiune. Fenomenul va dispărea pe măsură ce temperatura crește.
- Pot apărea imagini remanente în cazul în care sunt afișate în mod continuu imagini statice. Acestea pot să dispară după câteva momente.
- Ecranul și carcasa se încălzesc când televizorul este în uz. Aceasta nu reprezintă o disfuncționalitate.
- Ecranul LCD conține o cantitate mică de cristale lichide. Respectați instrucțiunile și regulamentele locale în vigoare cu privire la dezafectarea echipamentului.

Manevrarea și curățarea suprafeței ecranului/ carcasei televizorului

Decuplați cablul de alimentare de la priză înainte de a curăța televizorul.

Pentru a evita degradarea materialului sau deteriorarea acoperirii ecranului, respectați următoarele măsuri de precauție.

- Pentru a îndepărta praful de pe ecran și carcasă, ștergeți ușor cu o bucată de pânză moale. Dacă praful este persistent, ștergeți cu o pânză moale, ușor umezită într-o soluție slabă de detergent.
- Nu pulverizați niciodată apă sau detergent direct pe televizor. Poate să picure în partea de jos a ecranului sau pe componentele exterioare și să pătrundă în televizor, provocând astfel defectarea televizorului.
- Nu utilizați niciodată pastă abrazivă, substanțe de curățare alcaline/acide, praf de curățat sau solvenți volatili, cum ar fi alcoolul, benzina, diluanții sau insecticidele. Utilizarea unor astfel de materiale sau contactul prelungit cu materiale din cauciuc sau vinil poate duce la daune ale suprafeței ecranului și materialului carcasei.
- Nu atingeți ecranul televizorului dacă aveți substanțe chimice pe mâini, de exemplu cremă de mâini sau cremă de protecție solară.
- Se recomandă aspirarea periodică a orificiilor de ventilație pentru a asigura ventilația corespunzătoare.
- Când ajustați unghiul de vizionare al televizorului, deplasați lent aparatul, pentru a evita desprinderea sau alunecarea de pe suportul său stabil.



Echipamentul opțional

- Păstrați componentele opționale sau oricare alte dispozitive care emit radiații electromagnetice la distanță de televizor. În caz contrar, pot apărea distorsiuni și/sau zgomot.
- Acest echipament a fost testat și confirmat că este în conformitate cu limitele stabilite prin Directiva EMC pentru utilizarea cablului de conexiune pentru semnal, mai scurt de 3 metri.

Recomandare privind mufa de tip F

Proiecția firului interior de la partea de conexiune nu trebuie să depășească 1,5 mm.

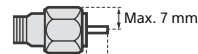

(Desen de referință al mufei de tip F)

Funcționarea fără fir a unității

- Nu utilizați acest aparat în apropierea echipamentelor medicale (stimulator cardiac, etc.), deoarece poate cauza funcționarea defectuoasă a echipamentului medical.
- Cu toate că această unitate transmite/recepționează semnale codate, trebuie să fiți atenți la interceptările neautorizate. Nu ne asumăm responsabilitatea pentru eventualele probleme care pot apărea.

Măsurile de precauție la manipularea telecomenzii

- Respectați polaritatea corectă când introduceți bateriile.
- Nu utilizați baterii de tip diferit și nu amestecați baterii vechi cu unele noi.
- Dezafectați bateriile în mod ecologic. Este posibil ca, în anumite regiuni, reciclarea bateriilor să fie reglementată prin lege. Vă rugăm consultați autoritățile dvs. locale.
- Manevrați telecomanda cu grijă. Nu o scăpați pe jos, nu călcați pe ea și nici nu vărsați vreun lichid peste aceasta.
- Nu puneți telecomanda într-un loc apropiat de o sursă de căldură, în bătaia directă a razelor soarelui, sau într-o încăpere umezită.

DISPOZITIV DE MONTARE PE PERETE (numai pentru modelele cu dispozitiv de montare pe perete inclus)

- În funcție de materialul din care este construit peretele, dacă utilizați mult timp televizorul instalat pe dispozitivul de montare pe perete, este posibil ca porțiunea de perete din spatele sau de deasupra televizorului să se decoloreze sau ca tapetul din zona respectivă să se dezlipească.
- În cazul în care suportul de montare pe perete este demontat după instalarea acestuia pe perete, găurile de șurub rămân.
- Nu utilizați dispozitivul de montare pe perete într-o locație unde este supus la vibrații mecanice.

Dezafectarea televizorului



Dezafectarea echipamentelor electrice și electronice vechi (Se aplică pentru țările membre ale Uniunii Europene și pentru alte țări europene cu sisteme de colectare separată)

Acest simbol aplicat pe produs sau pe ambalajul acestuia, indică faptul că acest

produs nu trebuie tratat ca pe un deșeu menajer. El trebuie predat punctelor de reciclare a echipamentelor electrice și electronice. Asigurându-vă că acest produs este dezafectat în mod corect, veți ajuta la prevenirea posibilelor consecințe negative asupra mediului și a sănătății umane, dacă produsul ar fi fost dezafectat în mod necorespunzător. Reciclarea materialelor va ajuta la conservarea resurselor naturale. Pentru mai multe detalii legate de reciclarea acestui produs, vă rugăm să contactați primăria din orașul dumneavoastră, serviciul de salubritate local sau magazinul de unde ați cumpărat produsul.



Dezafectarea bateriilor uzate (aplicabil în Uniunea Europeană și alte țări europene cu sisteme de colectare separate)

Acest simbol marcat pe baterie sau pe ambalaj indică faptul că bateria acestui produs nu

trebuie considerată reziduu menajer. Pe anumite tipuri de baterii, acestui simbol i se pot asocia simbolurile anumitor substanțe chimice. Simbolurile pentru mercur (Hg) sau plumb (Pb) sunt adăugate, dacă bateria conține mai mult de 0,0005 % mercur sau 0,004 % plumb. Asigurându-vă că aceste baterii sunt eliminate corect, veți ajuta la prevenirea consecințelor negative pentru mediu și pentru sănătatea umană, care, în caz contrar, pot fi provocate de către manipularea și eliminarea greșită a acestor baterii. Reciclarea acestor materiale va ajuta la conservarea resurselor naturale. În cazul produselor care pentru siguranța, performanța sau integritatea datelor necesită o conexiune permanentă cu bateria încorporată, aceasta trebuie înlocuită numai de către personalul specializat din centrele de service. Pentru a vă asigura că bateriile vor fi dezafectate corespunzător, predați produsul la sfârșitul duratei de funcționare la centrele de colectare pentru deșeurile electrice și electronice. Pentru celelalte tipuri de baterii, vă rugăm să consultați secțiunea în care este explicat modul neprimejdios de îndepărtare a bateriei din produs. Predați bateria uzată la un centru de colectare și reciclare a bateriilor. Pentru mai multe detalii referitoare la reciclarea acestui produs sau a bateriei, vă rugăm să contactați primăria, serviciul de preluare a deșeurilor sau magazinul de unde ați achiziționat produsul.

Părți componente și comenzi

Comenzi și indicatoare

Numai KD-75XD9405, KD-65/55XD9305

Cu excepția KD-75XD9405, KD-65/55XD9305

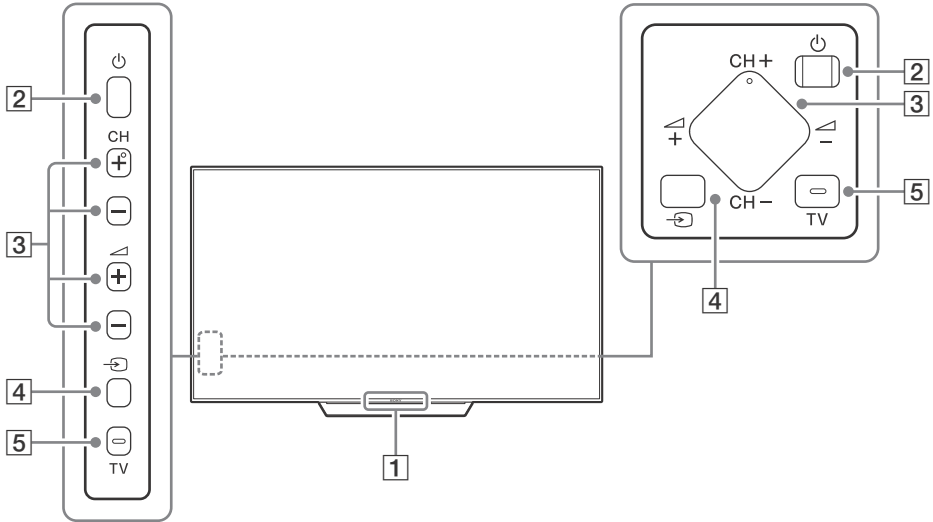

1 Senzor telecomandă*1 / Senzor de lumină*1 / LED de iluminare / Transmițător sincronizare 3D*1*2

LED-ul de iluminare se aprinde continuu sau intermitent, în funcție de starea televizorului.

- Alb
La pornirea televizorului/în modul fără imagine/actualizării software-ului etc.
- Bleu
La conectarea wireless cu un dispozitiv mobil.
- Roz*2
Mod înregistrare.
- Galben
Temporizatorul este setat.

2 (Alimentare)

3 CH +/- (Canal) +/- (Volum)

4 (Selectare intrare)

Afișați și selectați sursa de intrare.

5 TV

Comutați la un canal TV sau la intrări de la alte aplicații.

*1 Nu poziționați nimic în apropierea senzorului.

*2 Numai pentru anumite țări/regiuni/modele de televizor.

Utilizarea telecomenzii

Telecomandă - Descrierea părților componente

Forma, amplasarea, disponibilitatea și funcționarea butonului telecomenzii pot varia în funcție de regiune/țară/modelul televizorului.

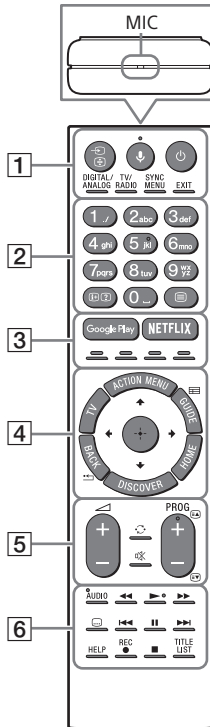

1 (Selectare intrare/Reținere text)

În modul TV: Afișați și selectați sursa de intrare.

În modul Text: Reține pagina curentă.

(Microfon)

Utilizați funcția Voce. (de ex., căutarea diferitelor elemente de conținut după voce.)

(TV standby)

Porniți sau opriți televizorul (mod standby).

DIGITAL/ANALOG

Comută între modul digital și modul analogic.

TV/RADIO

Comută între transmisiile TV sau RADIO.

SYNC MENU

Afișează meniul BRAVIA Sync.

EXIT

Revine la ecranul precedent sau părăsește meniul. Când este disponibil un serviciu de aplicație interactivă, apăsați pentru a părăsi serviciul.

2 Butoane numerice

/ (Afișare informații/text)

Afișează informații.

(Text)

Afișează informații de tip text.

3 Google Play

Accesează serviciul online „Google Play”.

NETFLIX (numai pentru anumite țări/ regiuni/modele de televizor)

Accesează serviciul online „NETFLIX”.

Butoane colorate

Execută funcția corespunzătoare la momentul respectiv.

4 ACTION MENU

Afișează o listă de funcții contextuale.

TV

- Comutați la un canal TV sau la intrări de la alte aplicații.
- Porniți televizorul pentru a afișa canalul de televiziune sau pagina de internet.

GUIDE/

Afișează ghidul digital de programe.

BACK/

Revine la ecranul precedent.

HOME

Afișează meniul principal al televizorului.

DISCOVER

Afișează bara de conținut pentru căutarea de conținut.

/ / / / (Selectare element/ Introducere)

5 +/- (Volum)

Reglează volumul.

(Salt)



Se alternează între două canale sau intrări. Televizorul alternează între canalul sau intrarea curentă și canalul sau intrarea selectată anterior.

(Anulare sunet)

Reduce volumul sunetului la minimum. Apăsați din nou pentru restabilirea sunetului.

PROG +/-/ /

În modul TV: Selectează canalul.

În modul Text: Selectează pagina următoare () sau cea precedentă ()

6 **AUDIO**

Modifică limba pentru programul vizualizat curent.



Operează conținutul media la televizor și la dispozitivul compatibil BRAVIA Sync conectat.

(Setări subtitrare)

Se activează sau se dezactivează subtitrarea (când funcția este disponibilă).

HELP

Afișează meniul de asistență. Ghidul de asistență poate fi accesat de aici.

● **REC**

Înregistrează programul curent cu funcția de înregistrare USB HDD.

TITLE LIST

Afișează lista titlurilor.

Schema de conexiuni

Pentru mai multe informații despre conexiuni, consultați Ghid de asistență (pagina 2).

Numai KD-75XD9405, KD-75XD85xx, KD-65/55XD9305

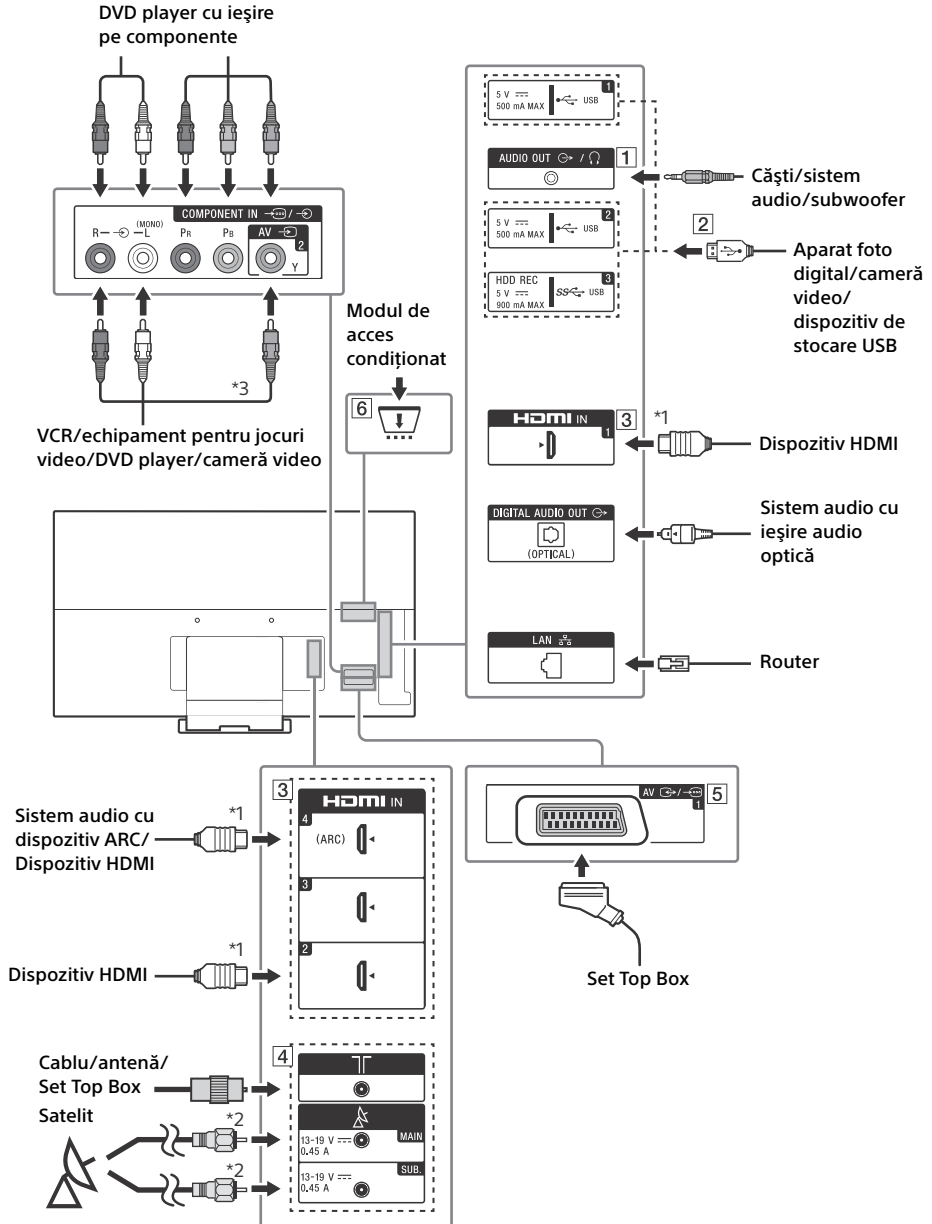

Cu excepția KD-75XD9405, KD-75XD85xx, KD-65/55XD9305

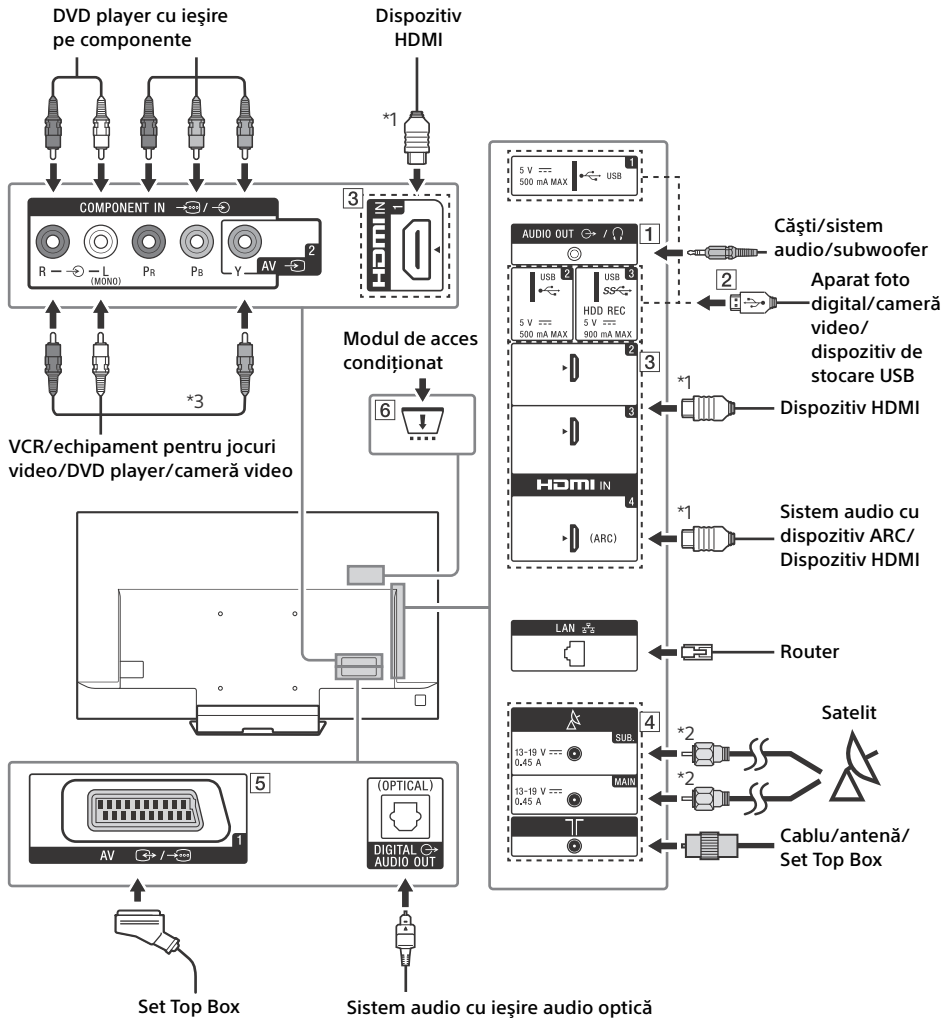

RO

1 AUDIO OUT*4 ⇄ / 🔊

- Pentru a asculta sunetele televizorului prin intermediul echipamentului conectat, apăsați pe **HOME**. Selectați [Setări] → [Sunet] → [Căști/Leșire audio], apoi selectați elementul dorit.

2 ⇄ USB 1/2, SS ⇄ USB 3 (HDD REC)*5

- Conectarea unui dispozitiv USB de mari dimensiuni poate afecta alte dispozitive conectate în afară de acesta.
- La conectarea unui dispozitiv USB de mari dimensiuni, conectați-l la mufa USB 1.

3 HDMI IN 1/2/3/4

- Dacă se conectează un sistem audio digital compatibil cu tehnologia Audio Return Channel (ARC), utilizați HDMI IN 4. În caz contrar, este necesară o conexiune suplimentară la mufa DIGITAL AUDIO OUT (OPTICAL).

4 📡 (Intrare RF), 📡 (Intrare satelit)

- Conexiuni pentru antenă/cablu și satelit. Ordinea de conectare: MAIN → antenă → SUB.
- Conectați cablul la mufa SUB. numai atunci când utilizați modul cu tuner dublu, cu excepția Distribuției prin cablu unic EN50494.

5 ⇄ / → AV 1

- Conectarea cu un cablu SCART. La conectarea unui decodor analogic, tunerul TV trimite la decodor semnale codificate, iar acesta le decodifică înainte de a le reda la ieșire.

6 📺 CAM (modul de acces condiționat)

- Asigură accesul la serviciile de televiziune cu plată. Pentru detalii, consultați manualul de instrucțiuni furnizat cu modulul dumneavoastră CAM.
- Nu introduceți cartela inteligentă direct în fanta CAM a televizorului. Aceasta trebuie montată în modulul de acces condiționat furnizat de către distribuitorul dumneavoastră autorizat.
- CAM nu este acceptat în unele țări/zone. Consultați-vă cu distribuitorul dumneavoastră autorizat.
- Este posibilă apariția unui mesaj CAM la comutarea la un program digital după utilizarea videoclipurilor de pe internet.

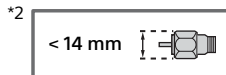
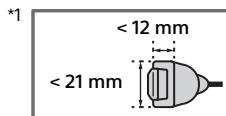

*3 Pentru a conecta un echipament mono folosiți mufa audio L (MONO).

*4 Acceptă numai mini-mufă stereo cu 3 pini.

*5 Numai pentru anumite țări/regiuni/modele de televizor.

Montarea televizorului pe perete

Utilizarea dispozitivului furnizat de montare pe perete (Numai KD-75XD9405, KD-65/55XD9305)

Pentru clienți

Pentru instalarea acestui produs este necesar un nivel suficient de experiență. Încredințați instalarea distribuitorilor Sony sau contractorilor licențiați și acordați o atenție specială aspectelor de siguranță în timpul instalării. Sony nu este responsabilă pentru daune materiale sau vătămări corporale cauzate prin manipulare eronată sau instalare inadecvată, respectiv instalarea oricărui alt produs decât cel specificat. Drepturile dvs. statutare (dacă există) nu sunt afectate.

Pentru dealerii Sony și contractori

Pentru instalarea acestui produs este necesar un nivel suficient de experiență. Citiți cu atenție acest manual de instrucțiuni pentru a efectua operațiile de instalare în condiții de siguranță. Sony nu este responsabilă pentru daune materiale sau vătămări corporale cauzate prin manipulare eronată sau instalare necorespunzătoare.

Note

- Consultați pagina 3 (Informații privind siguranța) și pagina 7 (Măsuri de precauție) pentru detalii privind dispozitivul de montare pe perete înainte de a începe montarea Dispozitivului de montare pe perete.
- Atunci când se atașează la loc Suportul de masă, este obligatoriu să strângeți șuruburile (cele scoase anterior) în orificiile inițiale aflate în partea din spate a televizorului.
- Asigurați-vă că peretele dispune de spațiu suficient pentru TV și că este capabil să susțină o greutate de cel puțin patru ori mai mare decât a televizorului. Consultați pagina 25-27 (Specificații) pentru a afla care este greutatea televizorului.



Pentru instrucțiuni privind instalarea dispozitivului de montare pe perete al modelului dumneavoastră de televizor, consultați Ghidul de instalare pentru suportul de fixare pe perete.

Utilizarea dispozitivului opțional de montare pe perete

Manualul de instrucțiuni al acestui televizor prezintă numai pașii necesari pentru pregătirea instalării televizorului înainte de instalarea acestuia pe perete.

Pentru clienți:

Pentru protecția produsului și din motive de siguranță, Sony recomandă insistent ca instalarea televizorului să fie efectuată numai de către dealeri Sony sau contractori licențiați. Nu încercați să instalați personal televizorul.

Pentru dealerii Sony și contractori:

Acordați atenție maximă aspectelor de siguranță în timpul instalării, întreținerii periodice și examinării produsului.

Este necesară o experiență suficientă pentru instalarea acestui produs, mai ales pentru a determina rezistența peretelui pentru a susține greutatea televizorului. Încredințați montajul acestui produs pe perete distribuitorilor Sony sau contractorilor licențiați și acordați o atenție adecvată aspectelor de siguranță în timpul instalării. Sony nu este responsabilă pentru daune materiale sau vătămări corporale cauzate de manipularea eronată sau instalarea necorespunzătoare.

Utilizați dispozitivul de montare pe perete SU-WL450 (neinclus) (KD-65/55XD9305, KD-65/55XD85xx, FW-65/55XD85xx) pentru instalarea televizorului pe perete.

La instalarea dispozitivului de montare pe perete, consultați și instrucțiunile de utilizare și ghidul de instalare furnizat cu dispozitivul de montare pe perete.

Note

- Depozitați șuruburile demontate într-o locație sigură, fără a le lăsa la îndemâna copiilor.



Pentru instrucțiuni privind instalarea dispozitivului de montare pe perete al modelului dumneavoastră de televizor, consultați următorul site:
www.sony.eu/tv/wall-mount-bracket-manual

Numai KD-65/55XD9305

1 Scoateți capacul suportului și capacele mufelor.

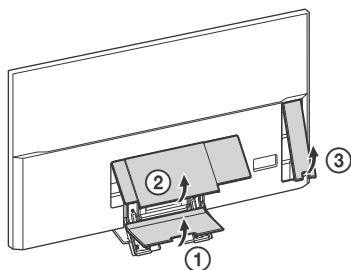

2 Scoateți șuruburile de pe partea din spate a televizorului.

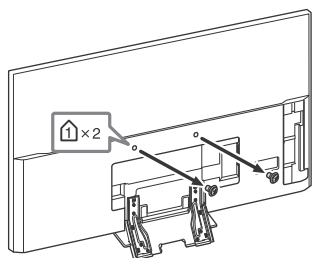

3 Prindeți elementul de fixare a dispozitivului de montare pe perete (inclus cu televizorul) pe partea din spate a televizorului (pentru a-l fixa paralel cu peretele).

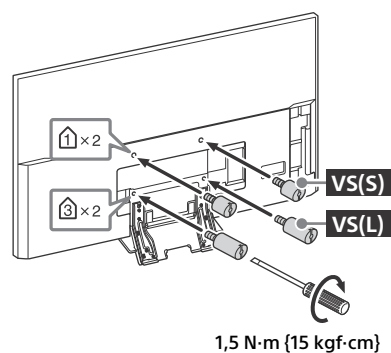

Note

- Dacă folosiți o șurubelniță electrică, fixați cuplul de strângere la circa 1,5 N·m {15 kgf·cm}.
- Nu uitați să strângeți elementele de fixare a dispozitivului de montare pe perete după ce le montați pe carcasa televizorului.

Folosiți numai o șurubelniță cu cap plat pentru a instala elementele de fixare a dispozitivului de montare pe perete. Utilizarea unei alte unelte poate duce la strângerea excesivă a elementelor de fixare a dispozitivului de montare pe perete și la deteriorarea televizorului.

RO

Numai KD-65/55XD85xx, FW-65/55XD85xx

Scoateți șuruburile de pe partea din spate a televizorului.

KD-65XD85xx, FW-65XD85xx

KD-55XD85xx, FW-55XD85xx

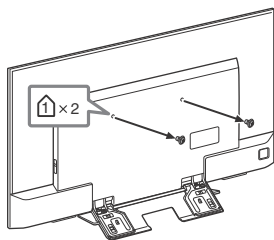
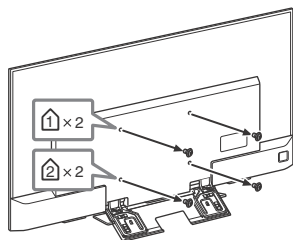

Numai KD-75XD9405, KD-75XD85xx, FW-75XD85xx

Televizorul se poate monta pe un dispozitiv de montare pe perete (nefurnizat) imediat după scoaterea din ambalaj, în forma în care a fost livrat.

Pregătiți televizorul pentru dispozitivul de montare pe perete înainte de a realiza conexiunile cablurilor.

Pentru protejarea produsului și din motive de siguranță, Sony recomandă insistent ca instalarea televizorului pe perete să fie efectuată de către profesioniști calificați. Nu încercați să îl instalați dumneavoastră înșivă pe perete.

- Respectați instrucțiunile furnizate împreună cu dispozitivul de montare pe perete pentru modelul dumneavoastră. Este necesară o expertiză suficientă pentru instalarea acestui televizor, în special pentru a stabili dacă peretele poate susține greutatea televizorului.
- Nu omiteți să depozitați șuruburile și suportul de masă la loc sigur până ce sunteți gata să fixați suportul de masă. Nu lăsați șuruburile la îndemâna copiilor.

Numai KD-75XD9405

1 Scoateți capacul suportului și capacele mufelor.

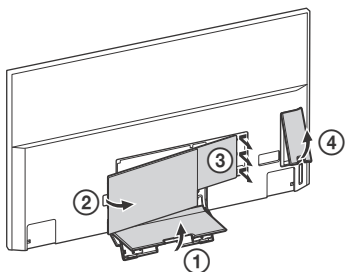

2 Scoateți șuruburile de pe partea din spate a televizorului.

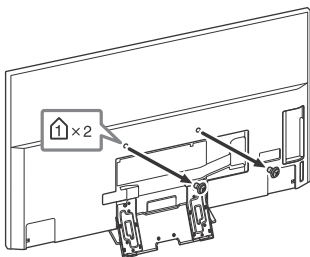

3 Prindeți elementul de fixare a dispozitivului de montare pe perete (inclus cu televizorul) pe partea din spate a televizorului (pentru a-l fixa paralel cu peretele).

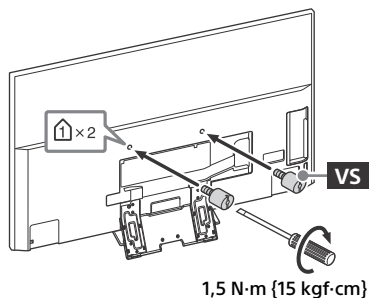

Note

- Dacă folosiți o șurubelniță electrică, fixați cuplul de strângere la circa 1,5 N-m {15 kgf-cm}.
 - Nu uitați să strângeți elementele de fixare a dispozitivului de montare pe perete după ce le montați pe carcasa televizorului.
- Folosiți numai o șurubelniță cu cap plat pentru a instala elementele de fixare a dispozitivului de montare pe perete. Utilizarea unei alte unelte poate duce la strângerea excesivă a elementelor de fixare a dispozitivului de montare pe perete și la deteriorarea televizorului.

4 Desprindeți suportul de masă de televizor.

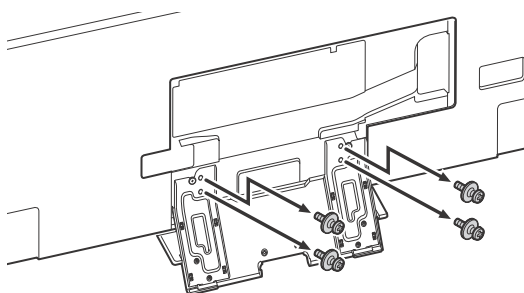

5 Fixați dispozitivul de montare pe perete (neinclus) cu ajutorul șuruburilor (neincluse).

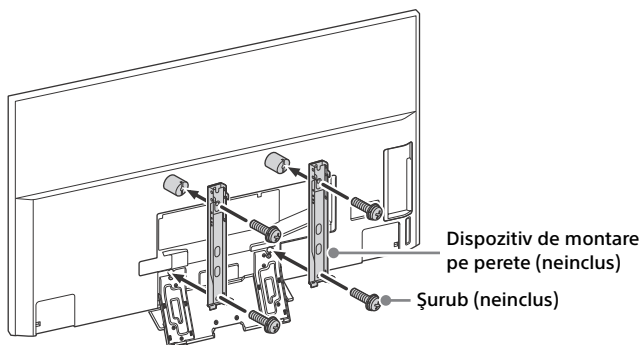

Note

- Dacă folosiți o șurubelniță electrică, fixați cuplul de strângere la circa 1,5 N-m {15 kgf-cm}.

Numai KD-75XD85xx, FW-75XD85xx

1 Scoateți capacul suportului.

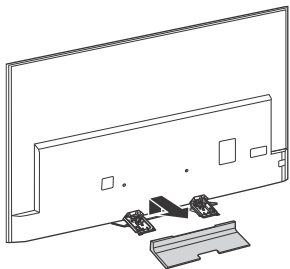

2 Scoateți șuruburile de pe partea din spate a televizorului.

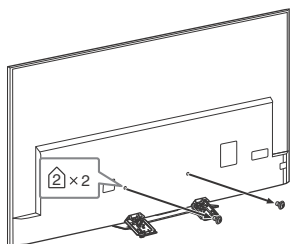

3 Desprindeți suportul de masă de televizor.

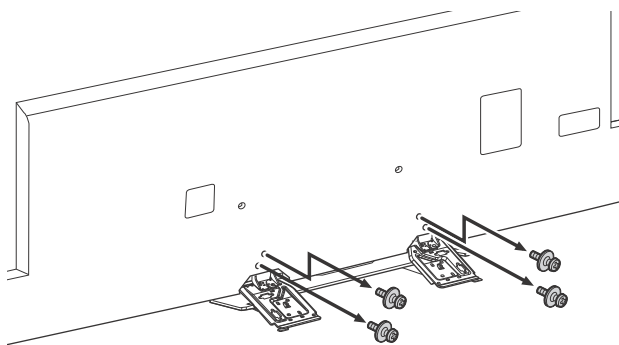

RO

4 Fixați dispozitivul de montare pe perete (neinclus) cu ajutorul șururilor (neincluse).

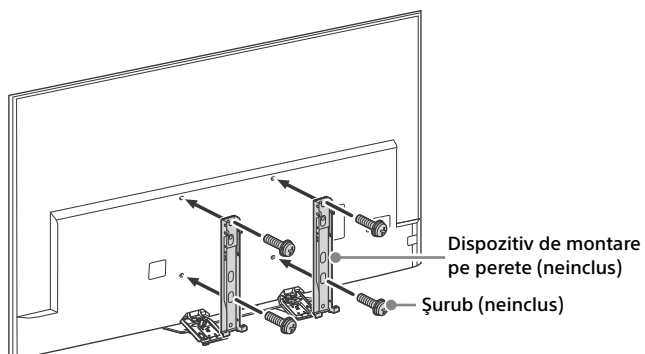

Note

- Dacă folosiți o șurubelniță electrică, fixați cuplul de strângere la circa 1,5 N·m {15 kgf·cm}.

Depanare

Pentru a menține software-ul televizorului în stare actualizată, este necesară descărcarea celor mai recente informații software prin intermediul sistemului de transmisii digitale sau prin internet și actualizarea software-ului. Selectați [Actualiz. acum] pentru a iniția o actualizare software. LED-ul de iluminare clipește în timpul actualizării software-ului. În timpul actualizării software-ului va apărea ecranul [Updating...] (Se actualizează...).

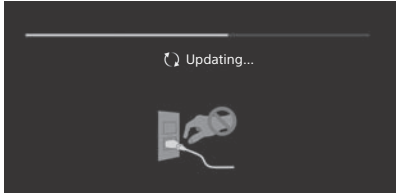

Nu scoateți din priză cablul de alimentare în curent alternativ în timpul actualizării software-ului. Dacă procedați astfel, este posibil ca actualizarea software-ului să nu se finalizeze corespunzător și să determine o defecțiune software. Actualizările software-ului pot necesita până la 30 de minute. Dacă nu doriți să actualizați software-ul în mod automat, apăsați pe **HOME** și selectați [Ajutor] → [Actualizare software sistem] → [Descărcare software automată] → [Oprit].

Atunci când conectați televizorul la rețeaua de alimentare, este posibil ca televizorul să nu se aprindă o perioadă, chiar dacă apăsați butonul de pornire/oprire de pe telecomandă sau de la televizor, deoarece inițializarea sistemului durează puțin timp. Așteptați aproximativ un minut, apoi încercați din nou.

Când porniți apăsând butonul de alimentare de pe telecomandă sau televizor, este nevoie de ceva timp până când pornește LED-ul de iluminare și până când telecomanda va fi funcțională.

Când LED-ul de iluminare se aprinde intermitent în roșu, numărați de câte ori se aprinde (intervalul dintre două aprinderi este de trei secunde).

Dacă LED-ul de iluminare clipește intermitent în culoarea roșie, reșetați televizorul prin deconectarea cablului de alimentare timp de două minute, apoi porniți televizorul.

Dacă problema persistă, contactați distribuitorul dvs. sau centrul de service Sony și indicați-i numărul de clipiri intermitente ale LED de iluminare în culoarea roșie (intervalul de timp este de trei secunde). Deconectați cablul de alimentare și informați distribuitorul sau centrul de servicii Sony.

Când LED-ul de iluminare nu luminează intermitent, verificați elementele după cum urmează.

De asemenea, puteți consulta secțiunea cu informații despre depanare din Ghidul de asistență sau puteți efectua auto-diagnosticarea selectând [Ajutor] → [Autodiagnosticare]. Dacă problema persistă, solicitați repararea televizorului de către personalul de service calificat.

Probleme și soluții

Nu apare nicio imagine (ecranul este negru) și nu se aude sonorul.

- Verificați conectarea antenei (externă)/cablului.
- Conectați televizorul la cablul de rețea și apăsați pe  de la televizor sau telecomandă.

Nu se poate realiza acordul pe anumite posturi.

- Verificați conectarea antenei (externă)/cablului.
- Cablul prin satelit poate fi scurtcircuitat sau pot exista probleme de conexiune ale cablului. Verificați conexiunea prin cablu și opriți televizorul de la comutatorul Pornit/Oprit al rețelei de curent electric, apoi reporniți-l.
- Frecvența introdusă nu se încadrează în interval. Consultați compania de difuzare a semnalelor prin satelit recepționate.

Nu s-au găsit servicii de televiziune prin cablu (programe).

- Verificați conexiunea prin cablu sau configurația de acord.
- Încercați [Programare automată digitală] selectând [Antenă] în loc de [Cablul].

Telecomanda nu funcționează.

- Înlocuiți bateriile.

Parola pentru [Blocare de către părinți] a fost uitată.

- Pentru codul PIN, introduceți 9999. Schimbați codul PIN prin selectarea opțiunilor [Setări] → [Blocare de către părinți] → [Schimbați Codul PIN].

Zonele din jurul televizorului se încălzesc.

- Când televizorul este utilizat pentru o perioadă îndelungată, zonele din jurul televizorului se încălzesc.
Puteți să simțiți căldura dacă atingeți cu mâna aceste zone.

Sunetul sau imaginea sunt blocate, ecranul este gol sau televizorul nu răspunde la apăsarea pe butoanele proprii sau ale telecomenzii.

- Efectuați o resetare simplă a televizorului prin deconectarea cablului de alimentare de rețea pentru două minute, apoi conectați-l din nou.

Este posibil ca butoanele , CH+/-, , +/-, și TV să nu fie localizate pe televizor.

- Consultați ilustrația de mai jos pentru a afla poziția butoanelor de pe televizor.

Numai KD-75XD9405, KD-65/55XD9305

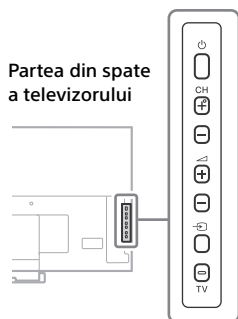

Cu excepția KD-75XD9405, KD-65/55XD9305

Partea din spate a televizorului

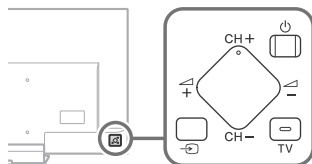

LED-ul de iluminare este aprins.

- Dacă nu doriți ca LED-ul de iluminare să fie aprins, îl puteți stinge.
Apăsați pe **HOME**, apoi selectați [Setări] → [LED de iluminare] → [Oprit].

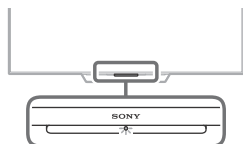

Nu se poate realiza conectarea la un router wireless prin WPS (Wi-Fi Protected Setup).

- Dacă utilizați securitatea WEP, selectați [Simplu] → [Wi-Fi] → [Conectare din lista de scanare].
Apoi, selectați numele rețelei (SSID) la care doriți să vă conectați.

Nu s-a putut găsi numele rețelei dorite în configurația de rețea.

- Selectați [[Introducere manuală]] și apăsați  pentru a introduce numele rețelei.

Specificații

Sistem

Tip de panou

Panou LCD (Liquid Crystal Display - Afișaj cu cristale lichide), Iluminare de fundal cu LED

Sistem TV

În funcție de țara/regiunea aleasă/modelul televizorului

Analogic: B/G, D/K, L, I

Digital: DVB-T/DVB-C

DVB-T2*

Satelit*: DVB-S/DVB-S2

Sistem color/video

Analogic: PAL, SECAM, NTSC3.58 (Numai video), NTSC4.43 (Numai video)

Digital: Consultați Ghidul de asistență.

Acoperire canale

În funcție de țara/regiunea aleasă/modelul televizorului

Analogic: UHF/VHF/Cablu

Digital: UHF/VHF/Cablu

Satelit*: Frecvență IF 950 - 2.150 MHz

Ieșire audio

KD-75XD9405, KD-75XD85xx, KD-65/55XD9305:

7,5 W + 7,5 W + 7,5 W + 7,5 W

KD-65/55XD85xx: 10 W + 10 W

Tehnologie wireless

Protocol IEEE802.11ac/a/b/g/n

(Este posibil ca, în funcție de țări/regiuni, protocolul IEEE802.11ac să nu fie disponibil.)

Bluetooth versiunea 4.1

* Nu toate modelele de televizoare dispun de tehnologia DVB-T2 sau DVB-S/S2 sau de mufă pentru antena de satelit.

Mufe intrare/ieșire

Cablu antenă (exterioară)

Bornă externă 75 ohm pentru VHF/UHF

Antenă de satelit

Conector mamă de tip F IEC169-24, 75 ohm.

DiSEqC 1.0, LNB 13 V/18 V & ton 22 kHz, Distribuție cablu unic EN50494.

/ AV1

Conector scart cu 21 de pini (standard CENELEC) inclusiv intrare audio/video, intrare RGB și ieșire audio/video TV.

/ COMPONENT IN

YPbPr (video pe componente): 1080p (50, 60 Hz), 1080i (50, 60 Hz), 720p (50, 60 Hz), 576p, 576i, 480p, 480i

Intrare audio (mufe fononice)

AV2

Intrare video (pin fononice comun cu intrarea Y)
HDMI IN 1, 2, 3, 4 (suport pentru rezoluție 4K, Compatibil cu HDCP 2.2)

Video (2D):

4096 × 2160p (50, 60 Hz)*, 4096 × 2160p (24 Hz)*, 3840 × 2160p (50, 60 Hz), 3840 × 2160p (24, 25, 30 Hz), 1080p (30, 50, 60 Hz), 1080/24p, 1080i (50, 60 Hz), 720p (30, 50, 60 Hz), 720/24p, 576p, 576i, 480p, 480i, Formate PC

* Se afișează un semnal de 3840 × 2160p atunci când semnalul de intrare este 4096 × 2160p

Video (3D) (Numai modele compatibile 3D):

Împachetare cadre: 1080p (30 Hz), 1080/24p, 1080i (50, 60 Hz), 720p (30, 50, 60 Hz), 720/24p
Alăturare: 1080p (50, 60 Hz), 1080/24p, 1080i (50, 60 Hz), 720p (50, 60 Hz)
Suprapuse: 1080p (30, 50, 60 Hz), 1080/24p, 1080i (50, 60 Hz), 720p (50, 60 Hz)

Audio: PCM liniar pe 5,1 canale: 32, 44,1, 48, 88,2, 96, 176,4 și 192 kHz, 16, 20 și 24 biți, Dolby Digital și DTS

ARC (Audio Return Channel) (numai pentru HDMI IN 4)

DIGITAL AUDIO OUT (OPTICAL)

Mufă optică digitală (PCM liniar pe două canale, Dolby Digital, DTS)

AUDIO OUT / (mini mufă stereo)

Țăști, ieșire audio, subwoofer

1, 2, **SS** 3 (HDD REC)*¹

Port dispozitiv USB (**SS**)  3 dispozitive HDD USB pentru caracteristica REC)

Porturile USB 1 și 2 sunt compatibile cu High Speed USB (USB de mare viteză) (USB 2.0).

Portul USB 3 este compatibil cu Super Speed USB (USB de foarte mare viteză) (USB 3.0).

Slot CAM (modul de acces condiționat)

LAN

Conector 10BASE-T/100BASE-TX (în funcție de mediul de funcționare a rețelei, viteza conexiunii poate varia. Viteza de comunicare și calitatea conexiunii 10BASE-T/100BASE-TX nu sunt garantate pentru acest televizor.)

DC IN 24 V (Numai KD-65/55XD9305),

DC IN 19.5 V (Numai KD-55XD85xx)

Intrare adaptor de priză

Altele

Accesorii opționale

Dispozitiv de montare pe perete: SU-WL450 (Numai KD-65/55XD9305, KD-65/55XD85xx)
Subwoofer wireless: SWF-BR100

Ochelari 3D activi: TDG-BT500A (Numai
KD-75XD9405, KD-65/55XD9305)



Temperatură de utilizare
0 °C - 40 °C

Umiditate de funcționare
UR 10 % - 80 % (fără condens)

Alimentare, date tehnice ale produsului și altele

Cerințe de alimentare

cu excepția modelelor cu adaptor de priză inclus
220 V - 240 V c.a., 50 Hz
numai pentru modelele cu adaptor de priză inclus
24 V c.c. cu adaptor de priză (KD-65/55XD9305)
19,5 V c.c. cu adaptor de priză (KD-55XD85xx /
FW-55XD85xx)

Valoare nominală: Intrare 220 V - 240 V c.a., 50 Hz

Clasa de eficacitate energetică

KD-75XD9405: A
KD-75XD85xx / FW-75XD85xx: A+
KD-65XD9305: B
KD-65XD85xx / FW-65XD85xx: A+
KD-55XD9305: B
KD-55XD85xx / FW-55XD85xx: A

Dimensiunea ecranului (măsurată pe diagonală) (cca.)

KD-75XD9405: 189,3 cm / 75 țoli
KD-75XD85xx / FW-75XD85xx: 189,3 cm / 75 țoli
KD-65XD9305: 163,9 cm / 65 țoli
KD-65XD85xx / FW-65XD85xx: 163,9 cm / 65 țoli
KD-55XD9305: 138,8 cm / 55 țoli
KD-55XD85xx / FW-55XD85xx: 138,8 cm / 55 țoli

Consum de putere

în modul [Standard]

KD-75XD9405: 202 W
KD-75XD85xx / FW-75XD85xx: 147 W
KD-65XD9305: 167 W
KD-65XD85xx / FW-65XD85xx: 119 W
KD-55XD9305: 134 W
KD-55XD85xx / FW-55XD85xx: 103 W

în modul [Strălucitor]

KD-75XD9405: 352 W
KD-75XD85xx / FW-75XD85xx: 262 W
KD-65XD9305: 225 W
KD-65XD85xx / FW-65XD85xx: 214 W
KD-55XD9305: 217 W
KD-55XD85xx / FW-55XD85xx: 157 W

Consum mediu anual de energie*2

KD-75XD9405: 280 kWh
KD-75XD85xx / FW-75XD85xx: 204 kWh
KD-65XD9305: 232 kWh
KD-65XD85xx / FW-65XD85xx: 165 kWh
KD-55XD9305: 186 kWh
KD-55XD85xx / FW-55XD85xx: 143 kWh

Consum de energie în modul standby*3*4
0,50 W (27 W în modul software/actualizare
program)

Rezoluție ecran

3.840 puncte (orizontal) × 2.160 linii (vertical)

Mărimi de ieșire nominale

USB 1/2: 5 V, ---, 500 mA max.
USB 3: 5 V, ---, 900 mA max.

Dimensiuni (Cca.) (l × î × a)

cu suport de masă

KD-75XD9405: 167,2 × 101,7 × 32,7 cm
KD-75XD85xx: 167,7 × 102,6 × 28,6 cm
KD-65XD9305: 145,8 × 89,1 × 27,5 cm
KD-65XD85xx: 145,4 × 89,4 × 27,9 cm
KD-55XD9305: 123,9 × 76,9 × 26,1 cm
KD-55XD85xx: 123,1 × 77,0 × 26,3 cm

fără suport de masă

KD-75XD9405: 167,2 × 96,0 × 5,2 cm
KD-75XD85xx: 167,7 × 96,9 × 4,9 cm
KD-65XD9305: 145,8 × 83,9 × 3,6 cm
KD-65XD85xx: 145,4 × 84,2 × 4,4 cm
KD-55XD9305: 123,9 × 71,7 × 3,6 cm
KD-55XD85xx: 123,1 × 71,7 × 4,4 cm

Masa (Cca.)

cu suport de masă

KD-75XD9405: 43,2 kg
KD-75XD85xx: 38,7 kg
KD-65XD9305: 32,1 kg
KD-65XD85xx: 23,9 kg
KD-55XD9305: 24,9 kg
KD-55XD85xx: 18,6 kg

fără suport de masă

KD-75XD9405: 38,7 kg
KD-75XD85xx: 33,4 kg
KD-65XD9305: 28,9 kg
KD-65XD85xx: 20,3 kg
KD-55XD9305: 22,0 kg
KD-55XD85xx: 15,1 kg

*1 Numai pentru anumite țări/regiuni/modele de
televizor.

*2 Consum de energie pe an, în baza consumului de
energie al televizorului, când este în funcțiune 4 ore
pe zi pe o perioadă de 365 de zile. Consumul real de
energie va depinde de modul în care este utilizat
televizorul.

*3 Puterea specificată în modul standby este atinsă după
ce televizorul încheie procesele interne necesare.

*4 Consumul de putere în modul standby va crește
când televizorul dvs. este conectat la rețea.

Note

- Nu scoateți cardul machetă din slotul TV CAM (modul de acces condiționat) decât pentru a introduce un card inteligent în acest slot.
- Accesoriiile opționale sunt disponibile în funcție de țări/regiune/modelul televizorului/stoc.
- Designul și specificațiile se pot modifica fără notificare prealabilă.

Note privind televiziunea digitală

- Orice funcții legate de televiziunea digitală (DVB) vor fi active numai în țările sau zonele în care sunt difuzate semnale digitale terestre DVB-T/DVB-T2 (MPEG-2 și H.264/MPEG-4 AVC), sau unde aveți acces la servicii de cablu compatibile DVB-C (MPEG-2 și H.264/MPEG-4 AVC). Vă rugăm să verificați la dealer-ul local dacă puteți recepționa semnal DVB-T/DVB-T2 în zona unde locuiți sau să întrebați furnizorul dvs. de servicii prin cablu dacă acest televizor este potrivit pentru serviciul lor de cablu DVB-C.
- Furnizorul de servicii prin cablu poate solicita taxe suplimentare pentru astfel de servicii și este posibil să vi se solicite aderarea la termenii și condițiile de lucru ale respectivilor furnizori.
- Deși acest televizor respectă specificațiile DVB-T/DVB-T2 și DVB-C, nu poate fi garantată compatibilitatea cu programele digitale terestre DVB-T/DVB-T2 și DVB-C prin cablu care vor fi difuzate în viitor.
- Unele funcții ale televiziunii digitale este posibil să nu fie disponibile în anumite țări/regiuni, iar serviciile de cablu DVB-C este posibil să nu funcționeze corect în cazul unor anumiți furnizori.

Informații legate de mărci

- Termenii HDMI și HDMI High-Definition Multimedia Interface și sigla HDMI sunt mărci comerciale sau mărci comerciale înregistrate ale HDMI Licensing LLC în Statele Unite și în alte țări.
- Fabricat sub licență de la Dolby Laboratories. Simbolurile Dolby, Dolby Audio și double-D sunt mărci comerciale ale Dolby Laboratories.
- „BRAVIA” și BRAVIA sunt mărci de comerț înregistrate ale Sony Corporation.

- Gracenote, Gracenote eyeQ, Gracenote VideoID, Gracenote Video Explore, sigla și logotipul Gracenote și sigla „Powered by Gracenote” sunt mărci comerciale înregistrate sau mărci comerciale ale Gracenote în Statele Unite și/sau alte țări.
- Opera® Devices SDK from Opera Software ASA. Copyright 1995-2015 Opera Software ASA. All rights reserved.
- Wi-Fi, Wi-Fi Direct, Miracast, Wi-Fi Protected Setup și sigla Wi-Fi CERTIFIED sunt mărci comerciale sau mărci comerciale înregistrate ale Wi-Fi Alliance.
- Pentru informații despre brevetele DTS, vizitați <http://patents.dts.com>. Fabricat sub licență primită de la DTS, Inc. DTS, simbolul, & DTS și simbolul împreună sunt mărci comerciale înregistrate, iar DTS Digital Surround este marcă comercială a DTS, Inc. © DTS, Inc. Toate drepturile rezervate.
- Designed with UEI Technology™ Under License from Universal Electronics Inc. Portions © UEI 2000 – 2014
- Marcajele cu cuvântul Bluetooth® și siglele aferente sunt mărci înregistrate deținute de Bluetooth SIG, Inc. și orice utilizare a acestor marcaje de către Sony Corporation se face sub licență. Alte mărci comerciale și nume comerciale sunt proprietatea respectivilor deținători.
- DiSEqC™ este marcă comercială a EUTELSAT. Acest televizor acceptă DiSEqC 1.0. Acest televizor nu este proiectat pentru controlul antenelor motorizate.
- TUXERA este o marcă comercială înregistrată a Tuxera Inc. în Statele Unite și în alte țări.
- Sigla SuperSpeed USB Trident a USB-IF este o marcă comercială înregistrată a USB Implementers Forum, Inc. 

Съдържание

ВАЖНА ЗАБЕЛЕЖКА	2
Информация за безопасност	3
Предпазни мерки	7
Части и прибори за управление	9
Прибори за управление и индикатори	9
Използване на дистанционно управление	10
Дистанционно управление описание на частите	10
Диаграма на свързване	12
Монтаж на телевизора на стена	15
Използвайки предоставената конзола за закрепване към стена (Само за KD-75XD9405, KD-65/55XD9305)	15
Използване на опционалната конзола за закрепване към стена (Само за KD-75XD9405, KD-75XD85xx, FW-75XD85xx)	19
Отстраняване на неизправности	23
Проблеми и решения	23
Спецификации	25

Въведение

Благодарим ви за покупката на този Sony продукт. Преди да започнете работа с телевизора, прочетете ръководството изцяло и го запазете за бъдещи справки.

Забележка

- Преди да работите с телевизора, моля, прочетете "Информация за безопасност" (страница 3).
- Изображенията и илюстрациите, използвани в Ръководството за настройка и в това ръководство, са само за справка и може да се различават от действителния продукт.
- Знакът "xx", който се появява в името на модела, съответства на една цифра, свързана с дизайна, цвета или системата на телевизора.

Местоположение на Ръководството за настройка

Ръководството за настройка се намира върху стиропора в кашона на телевизора.

Помощно ръководство

Помощното ръководство обяснява начина на използване на функциите на телевизора. За да се покаже Помощното ръководство на телевизионния екран, натиснете **HELP** на дистанционното управление и изберете [Помощно ръководство].

Място на идентификационния етикет

Етикетите за Модел No., дата на производство (година/месец) и клас на захранване, са разположени на гърба на телевизора или опаковката.

За модели, които се доставят със захранващ адаптер: Етикетите за номер на модел и сериен номер на захранващия адаптер са разположени на дъното на захранващия адаптер.

ПРЕДУПРЕЖДЕНИЕ

ЗА ДА ПРЕДОТВРАТИТЕ ИЗБУХВАНЕ НА ПОЖАР, ВИНАГИ ДРЪЖТЕ СВЕЩИ ИЛИ ДРУГИ ИЗТОЧНИЦИ НА ОГЪН ДАЛЕЧ ОТ ТОЗИ ПРОДУКТ.



ВАЖНА ЗАБЕЛЕЖКА

Този продукт е произведен от или от името на Sony Corporation, 1-7-1 Konan Minato-ku Tokyo, 108-0075 Япония. Запитвания за съответствие на продуктите съгласно законодателството на Европейския съюз, следва да се отправят към Упълномощения представител Sony Belgium, *bijkantoor van Sony Europe Limited, Da Vincilaan 7-D1, 1935 Zaventem, Белгия*. За въпроси, свързани със сервиз и гаранция, моля използвайте адресите, посочени в придружаващите сервизни или гаранционни документи.

Забележка за безжичен

сигнал



С настоящето Сони Корпорация декларира, че този продукт отговаря на основните изисквания и другите съответстващи клаузи на Директива 1999/5/EC.

Подробности може да намерите на Интернет страницата: <http://www.compliance.sony.de/>

Забележка за потребители: следната информация се отнася само за оборудване, продавано в страни, където се прилагат директивите на ЕС.

Безжичната телевизионна система може да се използва в следните държави:

AT, BE, HR, CY, CZ, DK, EE, FI, FR, DE, GR, HU, IE, IT, LV, LT, LU, MT, NL, PL, PT, SK, SI, ES, SE, GB, IS, LI, NO, CH, BG, RO, TR, AL, BA, MK, MD, RS, ME, Косово

Това оборудване може да се използва в други неевропейски страни.

Информация за безопасност

ВНИМАНИЕ

Батериите не трябва да се излагат на прекалена топлина, например слънчева светлина, огън или подобни. Никога не слагайте телевизор на нестабилни повърхности. Телевизорът може да падне и да причини сериозно нараняване или смърт. Много наранявания, особено при деца, могат да се избегнат, като се вземат прости предпазни мерки като:

- Използване на шкафове и стойки, препоръчани от производителя на телевизора.
- Използване само на мебели, които могат безопасно да поддържат телевизора.
- Да се внимава телевизорът да не излиза извън ръба на поддържащата го мебел.
- Телевизорът да не се поставя върху високи мебели (например шкафове или библиотеки), без да бъдат фиксирани към подходяща опора и телевизорът и съответната мебел.
- Да не се поставя телевизора върху плат или други материали, които могат да се намират между телевизора и поддържащата го мебел.
- Да се обяснят на децата опасностите от катерене по мебелите, за да се достигне телевизорът или неговите органи за управление.

Ако запазите и реместите настоящия си телевизор, следва да вземете предвид същите съображения, както гореизложените.

Инсталация/Настройка

Инсталирайте и използвайте телевизора в съответствие с инструкциите, описани по-долу, за да избегнете риск от пожар, токов удар или повреда и/или наранявания.

Инсталация

- Телевизорът трябва да бъде инсталиран близо до лесно достъпен контакт.
- Поставете телевизора на стабилна, равна повърхност, за да избегнете паднето му, което може да причини нараняване на човек или повреда на имущество.
- Монтирайте телевизора на място, където не може да бъде дръпнат, бутнат или преобърнат.
- Монтажа на устройството към стената трябва да се извърши само от квалифициран персонал.
- За по-голяма безопасност ви препоръчваме да използвате оригиналните аксесоари на Sony, включително:
 - Доставка конзола за закрепване към стена (Само за KD-75XD9405, KD-65/55XD9305)
 - Конзола за закрепване към стена SU-WL450 (Само за KD-65/55XD9305, KD-65/55XD85xx, FW-65/55XD85xx)

- На всяка цена използвайте приложените винтове към конзолата за закрепване към стена, когато закачате конзолата за закрепване към стена към телевизора. Приложените винтове са проектирани както е показано на илюстрацията, измерването е направено спрямо закачващата повърхност на конзолата за закрепване към стена.

Диаметърът и дължината на винтовете се различават в зависимост от модела на конзолата за закрепване към стена.

Използването на винтове, различни от тези в комплекта на конзолата, може да доведе до вътрешни повреди на телевизора или да стане причина за падането му и т.н.

— Доставка конзола за закрепване към стена

Само за KD-75XD9405

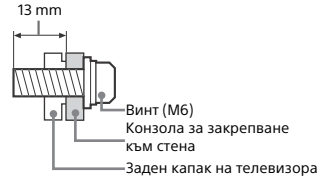

Само за KD-65/55XD9305

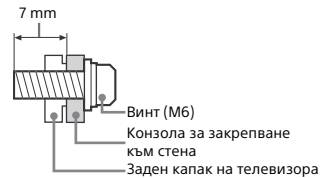

- Освен доставена конзола за закрепване към стена

Само за KD-75XD9405, KD-65/55XD9305

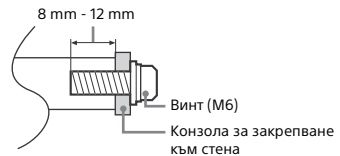

Без KD-75XD9405, KD-65/55XD9305

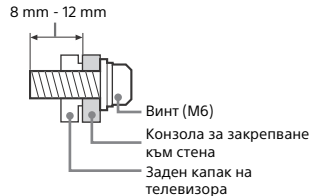

Пренасяне

- Преди да местите телевизора, изключете всички кабели от него.
- Пренасянето на голям телевизор изисква двама или повече души.
- Когато местите телевизора на ръце, дръжте го, както е показано по-долу. Не натискайте LCD панела и рамката около екрана.

Само за KD-75XD9405, KD-65/55XD9305

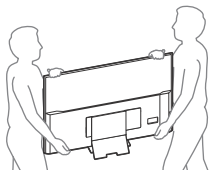

Без KD-75XD9405, KD-65/55XD9305

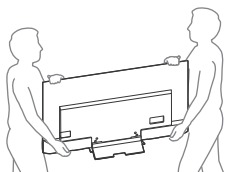

- При пренасяне не излагайте телевизора на сътресения или прекалени вибрации.
- Когато пренасяте телевизора при ремонт или при смяна на жилището, пакетирайте го, като използвате оригиналната опаковка и материали за пакетиране.

Предотвратяване на падане

KD-75XD9405, KD-65/55XD9305

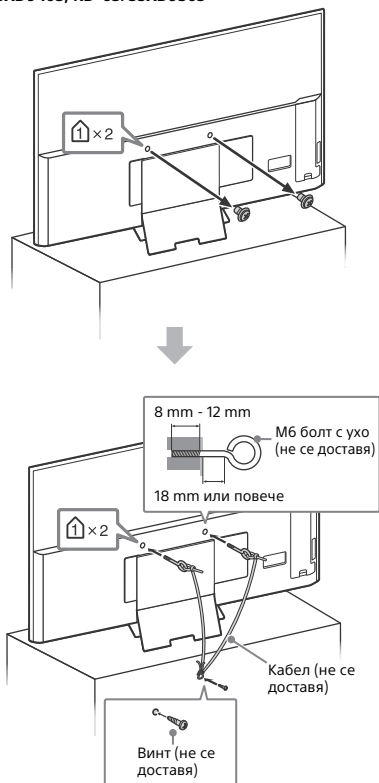

KD-75/65XD85xx

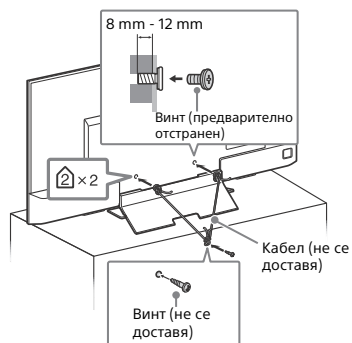
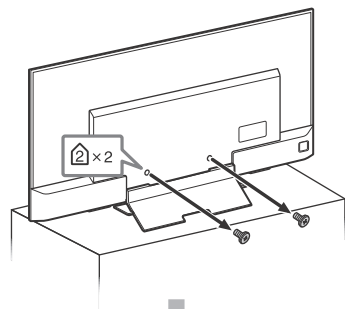

KD-55XD85xx

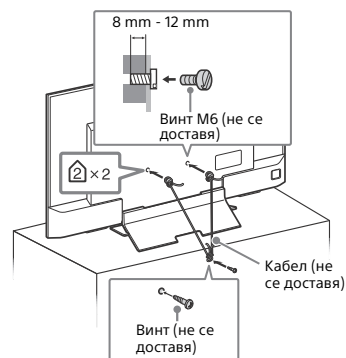

Вентилация

- Никога не покривайте вентилационните отвори и не вкарвайте предмети в корпуса.
- Оставете свободно място около телевизора както е показано по-долу.
- Препоръчително е да използвате оригиналната конзола за монтиране към стена на Sony, за да осигурите достатъчна циркулация на въздуха.

Инсталация на стена

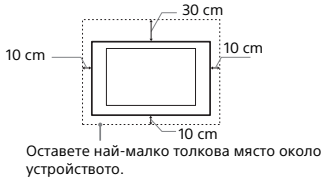

Оставете най-малко толкова място около устройството.

Инсталиране с помощта на поставка

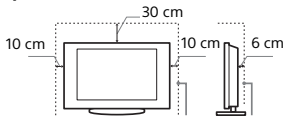

Оставете най-малко толкова място около устройството.

- За да постигнете правилна вентилация и за да предотвратите събирането на прах или мръсотия:
 - Не слагайте телевизора легнал, не го монтирайте обърнат с горния край надолу, наопаки или странично.
 - Не слагайте телевизора върху рафтове, килим, легло или в дрешник.
 - Не покривайте телевизора с парчета плат, като пердетата или с други предмети, като вестници и др.
 - Не инсталирайте телевизора, както е показано по-долу.

Циркулацията на въздух е блокирана.

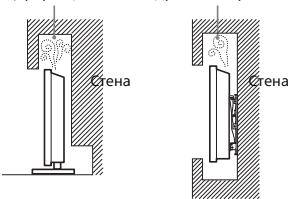

Захранващ кабел

За да предотвратите риск от пожар, токов удар, повреда и/или нараняване, работете със захранващ кабел както следва:

- Използвайте само оригинален захранващ кабел на Sony. Не използвайте други марки.
- Вкарвайте щепсела плътно и докрай в контакта.
- Включвайте телевизора само към променливотоков захранване от 220 V - 240 V.
- Когато прокарвате кабели, за ваша безопасност се уверете, че сте изключили захранващия кабел; внимавайте да не се спънете в кабелите.
- Изключете захранващия кабел от мрежата от 220 V, преди да работите или местите телевизора.
- Пазете захранващия кабел далеч от източници на топлина.
- Изключете захранващия кабел и го почиствайте редовно. Ако захранващият кабел е замърсен или прашен и по него се образува влага, изолацията му може да се наруши и това може да доведе до пожар.

Забележка

- Не използвайте приложения захранващ кабел с друго оборудване.
- Не дупчете, не огъвайте и не усуквайте прекомерно захранващия кабел. Вътрешните проводници могат да се оголят или прекъснат
- Не преправяйте захранващия кабел.
- Не поставяйте тежки предмети върху захранващия кабел.
- Не дърпайте самия захранващ кабел, когато го изключвате от контакта.
- Не свързвайте твърде много устройства към един и същи контакт.
- Не използвайте контакт, който не захваща стабилно щепсела.

БЕЛЕЖКА ОТНОСНО ЗАХРАНВАЩИЯ АДАПТОР (само модели с доставен захранващ адаптор)

Предупреждение

За да намалите опасността от пожар или електрически удар, не излагайте апарата на дъжд или влага.

За да предотвратите пожар или удар, не поставяйте предмети, пълни с вода, например вази, върху апарата. Не монтирайте това оборудване в затворено пространство, например библиотека или подобна мебел.

- Моля, уверете се, че електрическият контакт е монтиран близо до оборудването и е лесно достъпен.
- Уверете се, че използвате доставените захранващ адаптор и кабел.
- Не използвайте никакъв друг захранващ адаптор. Това може да причини неизправност.
- Свържете захранващия адаптор към лесно достъпен електрически контакт.
- Не навивайте захранващия кабел около захранващия адаптор. Вътрешният проводник може да прекъсне и това да причини неизправност на приемника.
- Не докосвайте захранващия адаптор с влажни ръце.
- Ако забележите изменения в захранващия адаптор, изключете го от електрическия контакт незабавно.
- Телевизорът не е изключен от захранването, докато е свързан към електрическия контакт, дори ако самият телевизор е изключен.
- Понеже захранващият адаптор се затопля, ако се използва продължително, може да почувствате топлина, когато го докоснете с ръка.



Забранена употреба

Не инсталирайте/използвайте телевизора на следните места или в ситуацията, описани по-долу. В противен случай телевизорът може да се повреди и да причини пожар, токов удар, повреда и/или нараняване.

Местоположение:

- На открито (пряка слънчева светлина), на морския бряг, на кораб или друг плавателен съд, във вътрешността на превозно средство, в медицински заведения, на нестабилни повърхности, близо до вода, изложен на дъжд, влага или пушек.
- Ако телевизорът бъде поставен в съблекалня на обществена баня или минерална баня, телевизорът може да се повреди от сяратва въздуха и др.



- За най-добро качество на картината, не излагайте екрана на директно осветяване или слънчева светлина.
- Избягвайте преместването на телевизора от студено на топло място. Внезапните промени в температурата на стаята могат да причинят конденз на влага. Това може да е причина за показване на лоша картина и/или лоши цветове. В такъв случай изчакайте влагата да се изпари напълно, преди да включите телевизора.

Околна среда:

- Не монтирайте телевизора на места, които са: горещи, влажни или прекалено прашни; където може да влязат насекоми; където може да бъде изложен на механични вибрации, в близост до запалими предмети (свещи и др.). Телевизорът трябва да бъде предпазен от поливане с течности; не поставяйте в близост до устройството предмети, пълни с течности, като например вази.
- Не поставяйте телевизора на влажно или прашно място, или в стая с мазен дим или пара (близко до кухненски плотове или овлажнителни). Може да възникне пожар, електрически удар или деформация.
- Не поставяйте телевизора на места, изложени на високи температури, например директна слънчева светлина, близо до радиатор или отоплително тяло. В такива условия телевизорът може да прегрее, което да причини деформация на корпуса и/или повреда на телевизора.

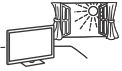

Ситуации:

- Не използвайте устройството, ако сте с мокри ръце, когато капакът на устройството е свален или с аксесоари, които не са препоръчани от производителя. По време на гръмотевични бури изключвайте телевизора от контакта и също изваждайте антенни кабели.
- Не монтирайте телевизора така, че да стърчи. Може да възникне нараняване или повреда, ако човек или предмет се сблъска с телевизора.



Счупени парчета:

- Не хвърляйте нищо към телевизора. Стъклото на екрана може да се счупи и да експлодира при удара и да причини сериозни наранявания.
- Ако повърхността на дисплея се пропука, не я докосвайте, докато не изключите захранващия кабел. В противен случай това може да причини токов удар.

Когато не използвате устройството

- Поради причини, свързани с безопасността и околната среда, ви препоръчваме да изключвате телевизора от мрежата, когато не планирате да го използвате няколко дни.
- Телевизорът не е изключен от мрежата, когато е изключен от копчето. За да изключите напълно устройството, изключете кабела на захранването от електрическата мрежа.
- Някои телевизори притежават функции, които изискват устройството да бъде оставено в режим Готовност.

Относно децата

- Не позволявайте на деца да се качват върху телевизора.
- Пазете малките аксесоари далеч от деца, за да не бъдат погълнати от тях по невнимание.

Ако възникнат следните проблеми...

Незабавно изключете телевизора и извадете захранващия кабел в случай, че възникне някой от следните проблеми. Консултирайте се с вашия Sony доставчик или с упълномощен сервизен служител на Sony дали е наложително телевизорът да бъде проверен от квалифициран сервиз.

Когато:

- Захранващият кабел е повреден.
- Гнездото на контакта не захваща стабилно щепсела.
- Телевизорът е повреден, понеже е изпуснат, ударен или нещо е хвърлено по него.
- Течни или твърди предмети са попаднали в отворите на корпуса.

Относно температурата на LCD телевизора

Когато LCD телевизорът се използва продължително време, рамката около панела се затопля. Може да усетите топлина, ако го докоснете.

КОНЗОЛА ЗА ЗАКРЕПВАНЕ КЪМ СТЕНА (само модели с доставена Конзола за закрепване към стена)

Информацията по-долу показва правилната работа с конзолата за закрепване към стена. Уверете се, че сте прочели внимателно информацията и използвате правилно конзолата за закрепване към стена.

За потребителите:

Непременно спазвайте следните мерки за безопасност, за да предотвратите сериозни наранявания от огън, електрически удар, преобръщане или изпускане на продукта.

- Поверете монтажа на лицензирани подизпълнители и дръжте децата настрана по време на монтажа.
- Уверете се, че сте възложили преместването или демонтажа на телевизора на лицензирани подизпълнители.
- Не сваляйте винтове и други елементи след монтажа на телевизора.
- Не променяйте частите на конзолата за закрепване към стена.
- Не монтирайте друго оборудване на конзолата, освен този продукт.
- Не подлагайте конзолата за закрепване към стена на никакъв друг товар, освен телевизора.
- Не се облягайте и не увисвайте от телевизора.
- Не третирайте телевизора с прекалена сила по време на почистване или поддръжка.

За търговци и подизпълнители на Sony:

Следните инструкции са само за търговците и подизпълнителите на Sony. Уверете се, че сте прочели мерките за безопасност, описани по-долу, и обърнете специално внимание на безопасността по време на монтажа, поддръжката и проверката на продукта.

- Когато монтирате или боравите с телевизора, дръжте го отстранено. Не повдигайте телевизора за U-образната скоба.

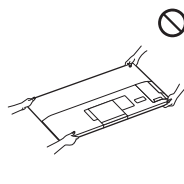
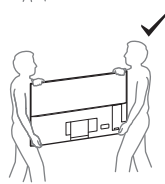
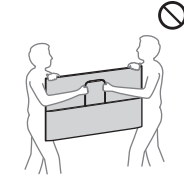
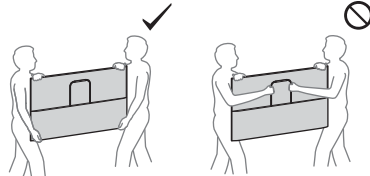

- Когато боравите с телевизора или го закрепвате, не го слагайте легнал.

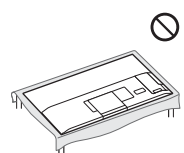

- Не монтирайте конзолата за закрепване към стена на стени повърхности, където ъглите или страните на телевизора са издадени настрана от повърхността на стената.



- Не монтирайте телевизора над или под климатик.
- Непременно закрепете здраво към стената конзолата за закрепване към стена, следвайки инструкциите в доставеното ръководство за монтаж на конзола за закрепване към стена. Ако някой от винтовете е разхлабен или изпадне, конзолата за закрепване към стена може да падне и да причини нараняване или материални щети.
- Използвайте по правилен начин доставените винтове и частите на приставките, като следвате инструкциите, дадени в ръководството за монтаж на конзола за закрепване към стена. Ако използвате заместващи елементи, телевизорът може да падне и да причини наранявания на лица или повреда на телевизора.
- Сгlobe конзолата по правилен начин, следвайки процедурата, обяснена в доставеното ръководство за монтаж на конзола за закрепване към стена.
- Уверете се, че затягате здраво винтовете в указаното положение.
- Внимавайте да не ударите телевизора по време на монтажа.
- Уверете се, че монтирате телевизора на стена, която е перпендикулярна и равна.
- След правилния монтаж на телевизора, обезопасете правилно кабелите.
- Не позволявайте захранващия кабел или свързващите кабели да бъдат притискани, тъй като вътрешните проводници могат да бъдат оголени и да се получи късо съединение или електрически пробив.

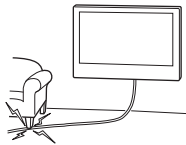
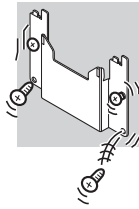

Предпазни мерки

Гледане на телевизия

- Гледайте телевизия в средно осветена стая, тъй като гледането на телевизия в слабо осветена стая натоварва допълнително очите ви.
- Когато използвате слушалки, настройте силата на звука така, че да предотвратите увреждане на слуха.

(Само за модели, съвместими с 3D)

- Някои хора могат да усетят неудобство (като напругане на очите, умора или гадане) докато гледат 3D видео изображения или играят стереоскопични 3D игри. Сопу препоръчва на всички зрители да правят редовни почивки когато гледат 3D видео изображения или играят на стереоскопични 3D игри. Продължителността и честотата на необходимите почивки е различна за всеки човек. Вие трябва да решите кое е най-добро за вас. Ако изпитате някакво неудобство, трябва да спрете да гледате 3D видео изображения или да играете стереоскопични 3D игри, докато неудобството отмине; консултирайте се с лекар, ако сметнете за необходимо. Също така трябва да прегледате (i) ръководството за употреба на всяко друго устройство или медия, използвани с този телевизор и (ii) нашия уебсайт (www.sony.eu/support) за най-новата информация. Зрението на малките деца (особено на тези под шестгодишна възраст) все още се развива. Обърнете се към лекар (педиатър или очен лекар), преди да позволите на малки деца да гледат 3D видео изображения или да играят на стереоскопични 3D игри. Възрастните трябва да наблюдават малките деца, за да гарантират, че те спазват описаните по-горе препоръки.
- Не използвайте, съхранявайте или оставете 3D очилата или батерията близо до огън или на места с висока температура, например на директна слънчева светлина или в нагreti по-горе автомобил.

LCD екран

- Въпреки че LCD екранът е изработен по високо-прецизна технология и повече от 99,99% от пикселите му са ефективни, върху LCD екрана може трайно да се появят черни или светли точки (червени, сини или зелени). Това е структурна особеност на LCD панела и не представлява неизправност.
- Не натискайте и не драксайте предния филтър и не поставяйте предмети върху устройството. Изображението може да е неравномерно или LCD панелът може да се повреди.
- Ако използвате устройството на студено място, картината може да се замъгли или да стане по-тъмна. Това не е неизправност. Този феномен изчезва, когато температурата се повиши.
- Когато на екрана продължително време са показани неподвижни изображения, възможно е да се появят остатъчни образи. Те могат да изчезнат след няколко секунди.
- Екранът и корпусът се затоплят, когато използвате устройството. Това не е неизправност.
- LCD екранът съдържа малко количество течни кристали. Следвайте местните правила и закони за изхвърляне на подобни отпадъци.

Поддръжка и почистване на повърхността на екрана/корпуса на телевизора

Уверете се, че сте изключили свързания към телевизора захранващ кабел, преди да започнете почистване.

За да предотвратите повреда на покритието на екрана, следвайте инструкциите, изброени по-долу.

- За да премахнете праха от повърхността на екрана/корпуса, почиствайте с меко сухо парче плат. Ако полепналият прах не може да се почиства, почиствайте екрана с меко парче плат, леко навлажнено със слаб почистващ разтвор.
- Никога не пръскайте вода или разтвор директно върху телевизора. По екрана или външните части, може да се образуват капки, които да потекат, да навлезнат в долната част на телевизора и да го повредят.
- Не използвайте грапави парчета плат, почистващи препарати на алкална/киселинна основа, почистващи прахове или разтвори, като например алкохол, бензол, разредител или инсектицид. Използването на такива вещества или продължителният контакт с гума или винил може да повреди повърхността на екрана или повърхността на корпуса на устройството.
- Не пипайте телевизора, ако ръката Ви е покрита с химично вещество като крем за ръце или слънцезащитен крем.
- Препоръчва се периодично почистване с прахосмукачка на отворите за проветряване с цел осигуряване на правилна вентилация.
- Когато регулирате ъгъла на телевизора, местете бавно устройството, за да предотвратите изместване на телевизора или падане от масата или стойката.



Допълнително оборудване

- Не дръжте близо до телевизора допълнителните компоненти или каквото и да е било оборудване, излъчващо електромагнитни вълни. В противен случай е възможно картината и/или звукът да бъдат със смущения.
- Това оборудване е тествано и съответства на изискванията на Директива EMC, като използва свързващ сигнален кабел по-къс от 3 метра.

Препоръки за конектор тип F

Вътрешният проводник трябва да е издъден спрямо свързващата част най-малко 1,5 mm.

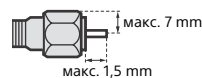

(Препоръчителна схема на конектор тип F)

Безжична функция на продукта

- Не работете с този уред в близост до медицинско оборудване (лейсмейкър и пр.), тъй като това може да доведе до неизправност на медицинското оборудване.
- Макар, че този уред предава/приема кодирани сигнали, внимавайте за неоторизирано прихващане. Sony не носи отговорност за възникнали в резултат проблеми.

Внимание при работа с дистанционното управление

- Съблюдавайте правилната полярност при поставяне на батериите.
- Не използвайте съвместно батерии от различен тип, както и стари и нови батерии.
- Изхвърляйте изразходваните батерии по щадящ околната среда начин. В някои населени места е възможно изхвърлянето на батериите да е регулирано нормативно. Консултирайте се с местните власти.
- Работете внимателно с дистанционното управление. Не го изпускате, не стъпвайте върху него и не изливате никакви течности върху него.
- Не поставяйте дистанционното управление в близост до източници на топлина, на пряка слънчева светлина или в стая с повишена влажност.

КОНЗОЛА ЗА ЗАКРЕПВАНЕ КЪМ СТЕНА (само модели с доставена Конзола за закрепване към стена)

- Ако използвате дълго време телевизора, монтиран на конзолата за закрепване към стена, стената зад или над телевизора може да се обезцвети или тапетът да се отлепи, в зависимост от материала на стената.
- Ако конзолата за монтаж на стена бъде премахната от стената след монтажа, остават отвори от винтовете.
- Не използвайте конзолата за закрепване към стена на място, на което тя ще е подложена на механични вибрации.

Изхвърляне на телевизора



Третиране на стари електрически и електронни уреди (приложимо в Европейския съюз и други Европейски страни със системи за разделно събиране на отпадъци)

Този символ върху устройството или върху неговата опаковка показва, че този продукт не трябва да се третира като домакински отпадък. Вместо това той трябва да бъде

предаден в съответния събирателен пункт за рециклиране на електрически и електронни уреди. Като предадете този продукт на правилното място, Вие ще помогнете за предотвратяване на негативните последствия за околната среда и човешкото здраве, които биха възникнали при изхвърлянето му на неподходящо място. Рециклирането на материалите ще спомогне да се съхранят природните ресурси. За подробна информация относно рециклирането на този продукт можете да се обърнете към местната градска управа, фирмата за събиране на битови отпадъци или магазина, откъдето сте закупили продукта.



Третиране на използвани батерии (приложимо в Европейския Съюз и други европейски държави със системи за разделно събиране на отпадъците)

Този символ върху батерията или върху опаковката показва, че батерията, доставена с този продукт, не трябва да се третира като домакински отпадък. При някои батерии този символ се използва в комбинация с означение на химически елемент. Означението на химическия елемент живак (Hg) или олово (Pb) се добавя ако батерията съдържа повече от 0,0005 % живак или 0,004 % олово. Като предадете тази батерия на правилното място, Вие ще помогнете за предотвратяване на негативните последствия за околната среда и човешкото здраве, които биха възникнали при изхвърлянето им на неподходящо място. Рециклирането на материалите ще спомогне да се съхранят природните ресурси. За продукти, които от гледна точка на безопасност, правилен начин на действие или съхранение на данни изискват батерията да бъде постоянно свързана (вградена), тази батерия трябва да бъде подменена само от квалифициран сервизен персонал. За да сте сигурни, че вградената батерия ще бъде третирана правилно, предайте стария продукт в събирателен пункт за рециклиране на електрически и електронни уреди. За всички останали батерии моля прочетете в упътването как да ги извадите по безопасен начин от продукта. Предайте батерията в събирателния пункт за рециклиране на използвани батерии. За подробна информация относно рециклирането на този продукт или батерия можете да се обърнете към местната градска управа, фирмата за събиране на битови отпадъци или магазина, откъдето сте закупили продукта.

Части и прибори за управление

Прибори за управление и индикатори

Само за KD-75XD9405, KD-65/55XD9305

Без KD-75XD9405, KD-65/55XD9305

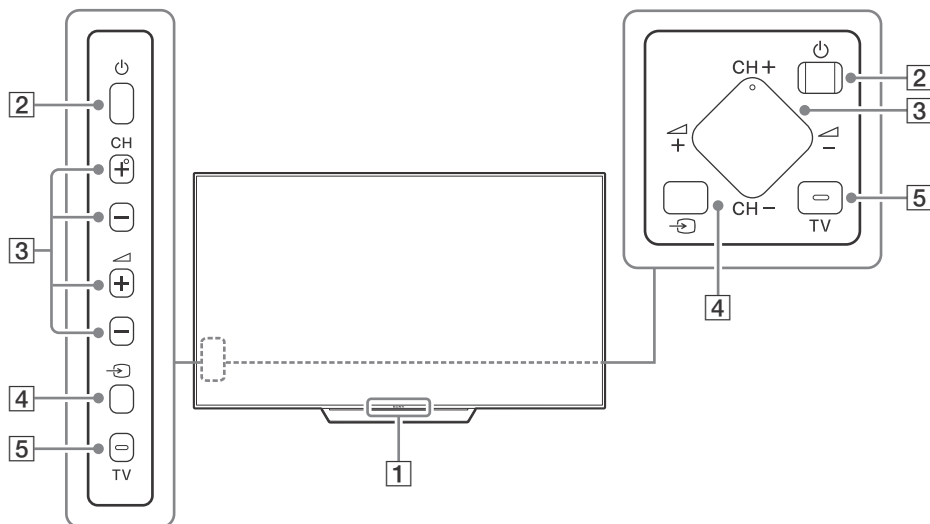

1 Сензор за дистанционното управление*1 / Светлинен сензор*1 / LED осветление / 3D синхронизиращ предавател*1*2

LED осветлението свети или мига в зависимост от състоянието на телевизора.

- Бял
При включване на телевизора/режим без картина/актуализиране на софтуер, и т.н.
- Циан
При безжично свързване с мобилно устройство.
- Розов*2
Режим на запис.
- Кехлибарен
Зададен е таймер.

2 (Захранване)

3 CH +/- (Канал)
 +/- (Сила на звука)

4 (Избор на вход)

Покажете и изберете входния източник.

5 TV

Превключва към телевизионен канал или към вход от други приложения.

*1 Не поставяйте нищо в близост до сензора.

*2 Само за определени региони/страни/модели телевизори.

Използване на дистанционно управление

Дистанционно управление описание на частите

Разположението, формата, наличността и функциите на бутоните на дистанционното управление могат да се различават в зависимост от региона/държавата/модела на телевизора.

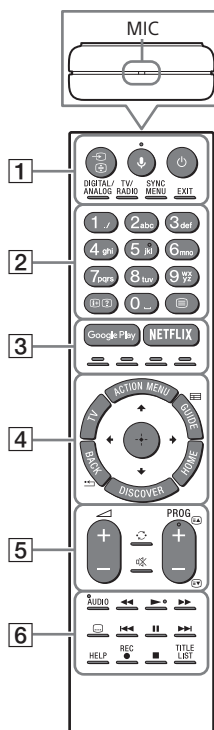

1 (Избор на вход/Задържане на текст)

В ТВ режим: Показва и избира входния източник.

В режим Текст: Задържа текущата страница.

(Микрофон)

Използвайте гласовата функция. (напр. Търсете съдържание като говорите.)

(ТВ готовност)

Включва или изключва телевизора (режим Готовност).

DIGITAL/ANALOG

Превключва между цифров и аналогов режим.

TV/RADIO

Превключва между TV или RADIO предавания.

SYNC MENU

Показва BRAVIA Sync Menu.

EXIT

Въръща към предишен екран или излиза от менюто. Когато работи Интерактивно приложение, натиснете, за да излезете от услугата.

2 Цифрови бутони

(Инфо/Показване на текст)

Показва информация.

(Текст)

Показва текстова информация.

3 Google Play

Влезте в онлайн услугата "Google Play".

NETFLIX (Само за определени региони/страни/модели телевизори)

Влезте в онлайн услугата "NETFLIX".

Цветни бутони

Изпълняват определена функция съответстваща в момента.

4 ACTION MENU

Показва списък с контекстуални функции.

TV

- Превключва към телевизионен канал или вход от други приложения.
- Включва телевизора, за да се покаже телевизионен канал или входен сигнал.

GUIDE/

Показва справочника на цифровите програми.

BACK/

Връща към предишен екран.

HOME

Показва меню Ноте на телевизора.

DISCOVER

Показва лентата със съдържанието за търсене на съдържание.

(Избор на елемент/ Въвеждане)

5 +/- (Сила на звука)

Настройва силата на звука.

(Прескачане)



Прескача назад или напред между два канала или входа. Телевизорът сменя текущия канал или вход с последния избран канал или вход.

(Заглушаване)

Изключва звука. Натиснете отново, за да възстановите звука.

PROG +/-/

В ТВ режим: Избира канал.

В режим Текст: Избира следващата () или предишната () страница.

6 **AUDIO**

Променя езика за програмата, която гледате в момента.



Управява мултимедийно съдържание от телевизора и свързани съвместими с BRAVIA Sync устройства.

(Настройка на субтитрите)

Включва или изключва субтитрите (когато функцията е налична).

HELP

Показва помощно меню. От тук може да се използва Помощното ръководство.

REC

Записва текущата програма с помощта на функцията за запис USB HDD.

TITLE LIST

Показва списъка със заглавия.

Диаграма на свързване

За повече информация относно свързването вижте в Помощното ръководство (страница 2).

Само за KD-75XD9405, KD-75XD85xx, KD-65/55XD9305

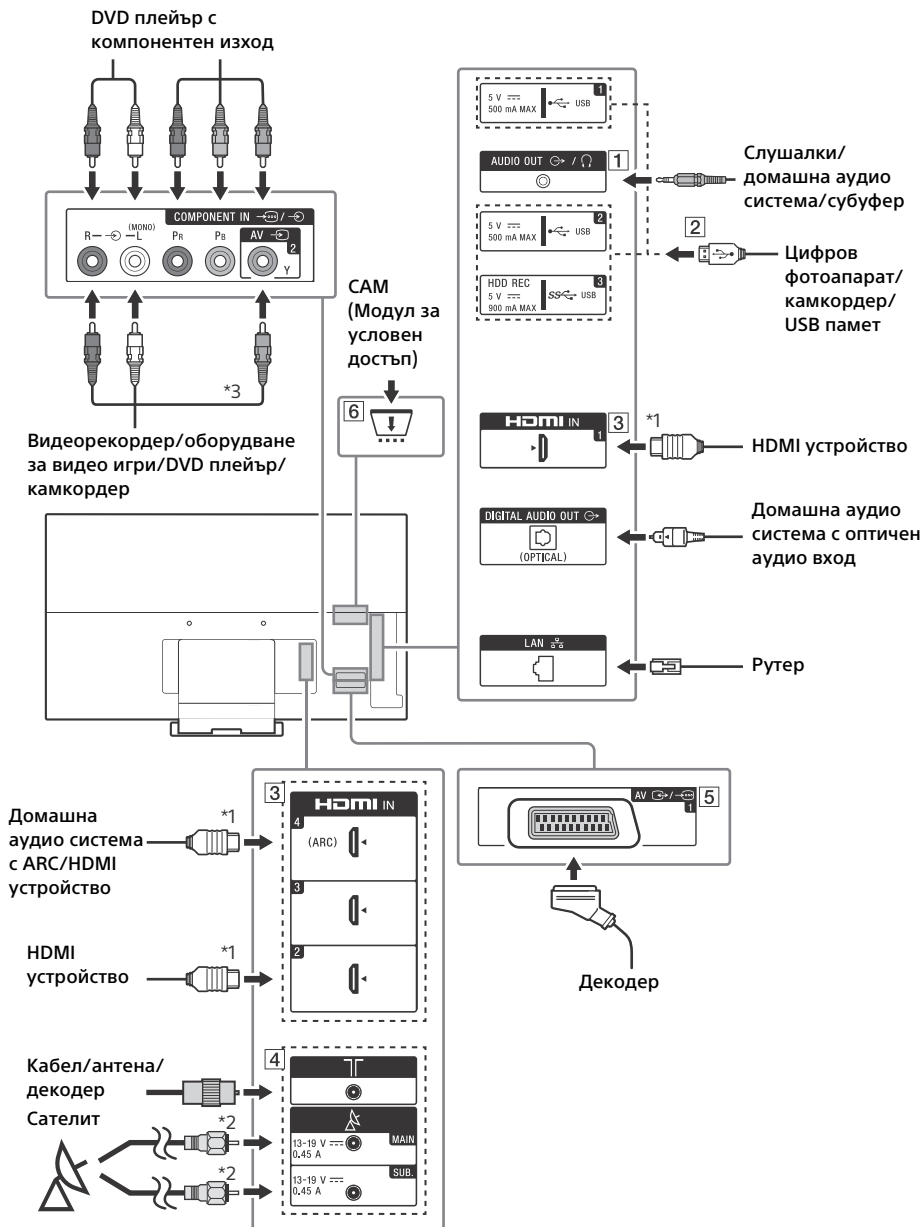

Без KD-75XD9405, KD-75XD85xx, KD-65/55XD9305

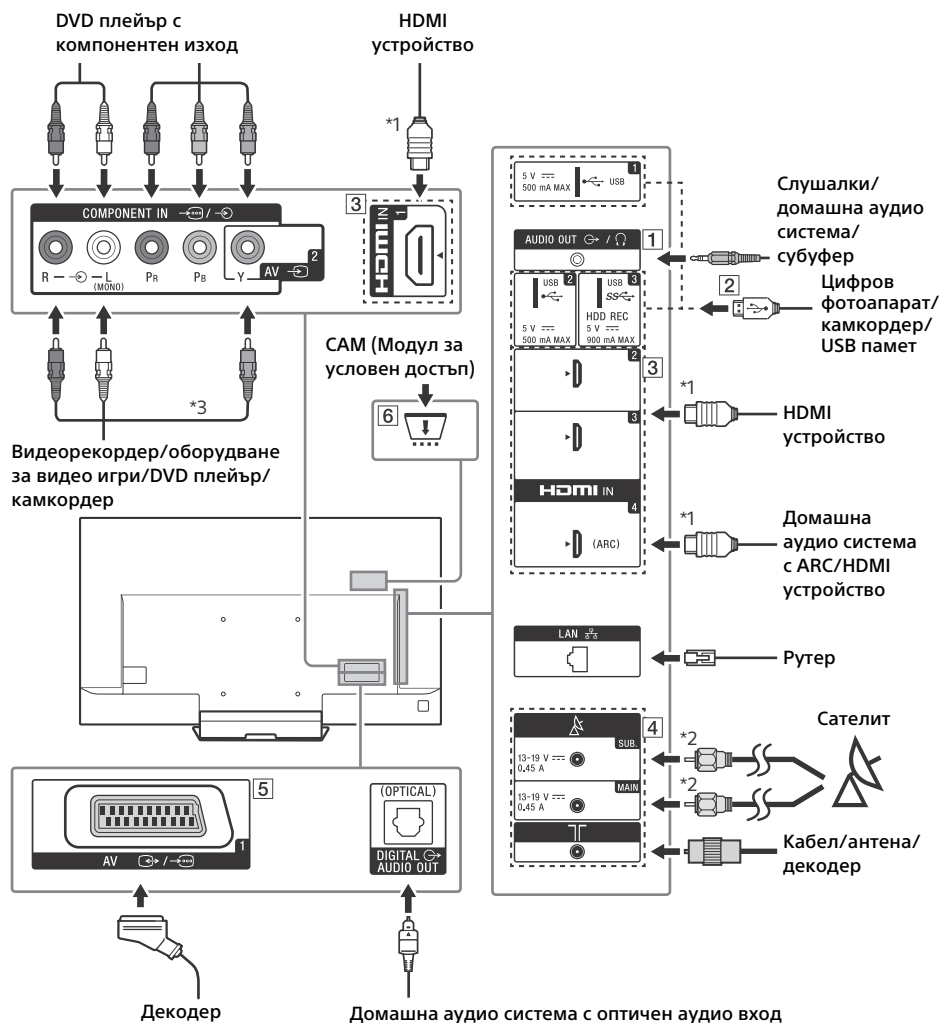

1 AUDIO OUT*4

- За да чувате звука от телевизора през свързаното оборудване, натиснете **HOME**. Изберете [Настройки] → [Звук] → [Слушалки/аудио изход], след което изберете желанния елемент.

2 **USB 1/2**, **USB 3 (HDD REC)*5**

- Свързването на голямо USB устройство може да повлияе на работата на други свързани устройства в близост до него.
- Когато свързвате голямо USB устройство, свързвайте го към куплунга USB 1.

3 **HDMI IN 1/2/3/4**

- Ако свързвате цифрова аудио система, съвместима с технологията Audio Return Channel (ARC), използвайте HDMI IN 4. В противен случай е необходима допълнителна връзка с DIGITAL AUDIO OUT (OPTICAL).

4 **(RF вход)**, **(Сателитен вход)**

- Свързване за наземна/кабелна и сателитна телевизия. Стъпки на свързване: MAIN → антена → SUB.
- За SUB. жак, свързвайте само когато използвате режим двоен тунер, с изключение на еднокабелно разпределение EN50494.

5 **AV 1**

- Свържете със SCART кабел. Когато свържете аналогов декодер, ТВ тунерът извежда кодирани сигнали към декодера, а декодерът ги декодира, преди да ги изведе.

6 **CAM (Модул за условен достъп)**

- Предоставя достъп до платени ТВ услуги. За подробности вижте ръководството с инструкции, доставено с вашия CAM.
- Не поставяйте смарт картата директно в CAM слота на телевизора. Тя трябва да се постави в модула за условен достъп, предоставен от вашия оператор.
- CAM не се поддържа в някои държави/зони. Проверете при вашия оператор.
- Когато превключите към цифрова програма след като гледате интернет видео, може да се появи CAM съобщение.

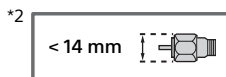
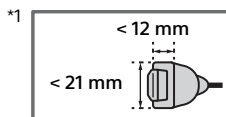

*3 Когато свързвате моно оборудване, свържете към L (MONO) аудио жак.

*4 Поддържа само стерео мини-жак с три полюса.

*5 Само за определени региони/страни/модели телевизори.

Монтаж на телевизора на стена

Използвайте предоставената конзола за закрепване към стена (Само за KD-75XD9405, KD-65/55XD9305)

До потребителите

За монтажа на този продукт се изисква значителен опит. Възложете монтажа на дистрибуторите на Sony или на лицензирани подизпълнители и обърнете специално внимание на безопасността по време на монтажа. Sony не носи отговорност за щети или наранявания, възникнали поради лошо извършен или неправилен монтаж или поради монтаж на друго, освен на указания продукт. Вашите законни права (ако са налице такива) не са нарушени.

До дистрибуторите на Sony и подизпълнителите

За монтажа на този продукт се изисква значителен опит. Прочетете тези инструкции за работа внимателно с цел безопасно извършване на монтажните дейности. Sony не носи отговорност за повреди или наранявания, причинени от неправилни действия или монтаж.

Забележка

- Вижте страница 3 (Информация за безопасност) и страница 7 (Предпазни мерки) в КОНЗОЛА ЗА ЗАКРЕПВАНЕ КЪМ СТЕНА, преди да извършите монтажа на конзолата за закрепване към стена.
- Когато закрепвате отново поставката за маса, затегнете винтовете (свалени по-рано) към оригиналните отвори на гърба на телевизора.
- Уверете се, че има достатъчно място за телевизора на стената и че тя може да поддържа поне четири пъти тежестта на телевизора. Вижте страница 25-27 (Спецификации) относно теглото на телевизора.



За инструкции относно монтажа на конзолата за закрепване на стена за вашия модел телевизор вижте доставеното ръководство за монтаж на конзола за закрепване към стена.

Използване на опционалната конзола за закрепване към стена

В това справочно ръководство е показана само подготовката за монтаж преди телевизорът да бъде монтиран на стената.

До потребителите:

От съображения за безопасност и за защита на продукта, Sony препоръчва монтажът на вашия телевизор да бъде извършен от дистрибутор на Sony или от лицензиран подизпълнител. Не се опитвайте да го монтирате сами.

До дистрибуторите на Sony и подизпълнителите:

Подходете с подчертано внимание към безопасността по време на монтажа, периодичната поддръжка и проверката на този продукт.

За монтажа на този продукт се изисква значителен опит, особено за определяне на здравината на стената, която трябва да издържи тежестта на телевизора. На всяка цена поверете закрепването на този продукт към стена на дистрибутори на Sony или лицензирани подизпълнители и по време на монтажа обърнете особено внимание на мерките за безопасност. Sony не носи отговорност за повреди или наранявания, причинени от неправилни манипулации или монтаж.

Използвайте конзола за окачване на стена SU-WL450 (не е доставена) (KD-65/55XD9305, KD-65/55XD85xx, FW-65/55XD85xx), за да монтирате телевизора на стена.

Когато монтирате конзолата за закрепване към стена, прочетете също инструкциите за работа и указанията за монтаж на конзолата за закрепване към стена.

Забележка

- Не пропускайте да запазите свалените винтове на сигурно място, като ги пазите от деца.



За инструкции относно монтажа на конзолата за закрепване на стена за вашия модел телевизор вижте следната уеб страница:

www.sony.eu/tv/wall-mount-bracket-manual

Само за KD-65/55XD9305

1 Отстранете капака на стойката и капачиците на терминалите.

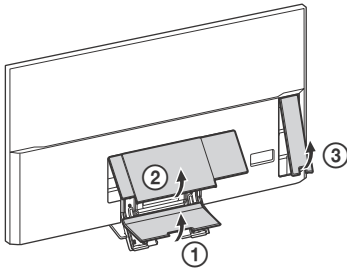

2 Свалете винтовете от задната страна на телевизора.

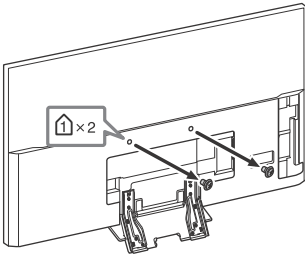

3 Закрепете приставките за закрепване към стена (доставени с телевизора) от задната страна на телевизора (за да стане успореден на стената).

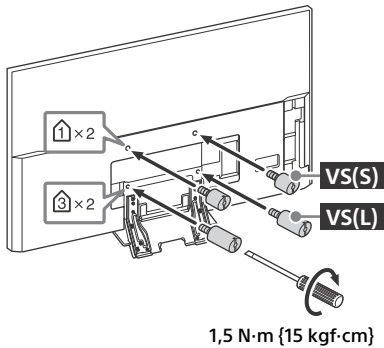

Забележка

- Ако използвате електрическа отвертка, настройте въртящия момент на около 1,5 N·m {15 kgf·cm}.
- На всяка цена затегнете приставките за закрепване към стена, когато ги закрепвате към телевизора. Използвайте само плоска отвертка, когато монтирате приставките за закрепване към стена. Използването на друг инструмент може да доведе до прекалено затягане на приставките за закрепване към стена и повреда на телевизора.

Само за KD-65/55XD85xx, FW-65/55XD85xx

Свалете винтовете от задната страна на телевизора.

KD-65XD85xx, FW-65XD85xx

KD-55XD85xx, FW-55XD85xx

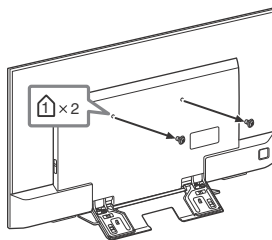
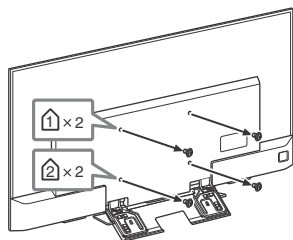

Само за KD-75XD9405, KD-75XD85xx, FW-75XD85xx

Вашият телевизор може да бъде монтиран на конзола за закрепване към стена (не се доставя) директно след разпаковане.

Подгответе телевизора за конзолата за закрепване към стена, преди да свържете кабелите.

От съображения за безопасност и за защита на продукта, Sony препоръчва монтажът на вашия телевизор да бъде извършен от квалифицирани професионалисти. Не се опитвайте да го монтирате сами.

- Следвайте инструкциите, предоставени с конзолата за закрепване към стена за вашия модел. За монтажа на този телевизор се изисква значителен опит, особено за определяне на здравината на стената, която трябва да издържи тежестта на телевизора.
- Запазете оригиналните винтове и поставката за маса на сигурно място, докато сте готови да закачите поставката за маса. Дръжте винтовете настрана от малки деца.

Само за KD-75XD9405

- 1 Отстранете капака на стойката и капачиците на терминалите.

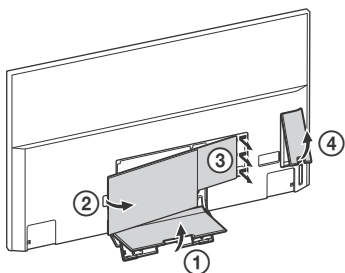

- 2 Свалете винтовете от задната страна на телевизора.

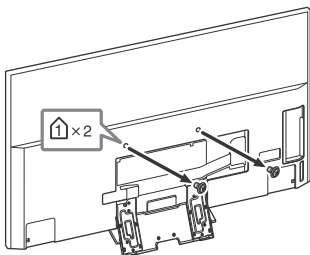

- 3** Закрепете приставките за закрепване към стена (доставени с телевизора) от задната страна на телевизора (за да стане успореден на стената).

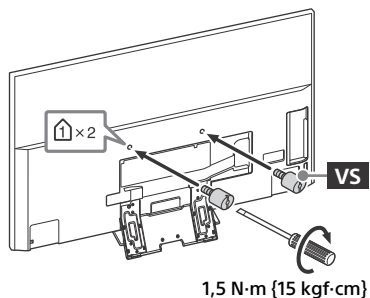

Забележка

- Ако използвате електрическа отвертка, настройте въртящия момент на около 1,5 N-m {15 kgf-cm}.
- На всяка цена затегнете приставките за закрепване към стена, когато ги закрепвате към телевизора. Използването на друг инструмент може да доведе до прекалено затягане на приставките за закрепване към стена и повреда на телевизора.

- 4** Свалете поставката за маса от телевизора.

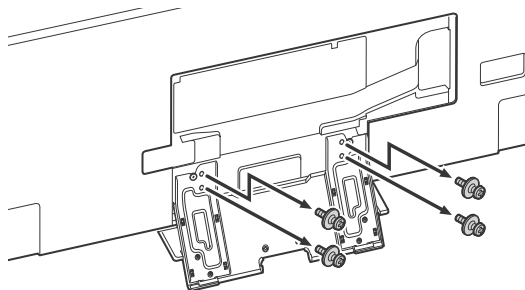

- 5** Закачете конзолата за закрепване към стена (не се доставя) с помощта на винтовете (не се доставят).

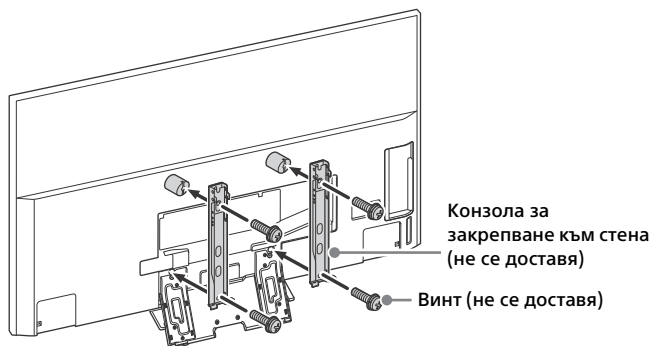

Забележка

- Ако използвате електрическа отвертка, настройте въртящия момент на около 1,5 N-m {15 kgf-cm}.

Само за KD-75XD85xx, FW-75XD85xx

1 Отстранете капака на стойката.

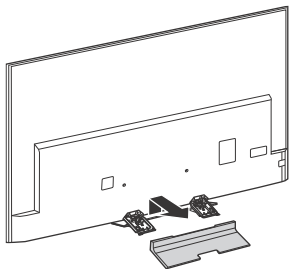

2 Свалете винтовете от задната страна на телевизора.

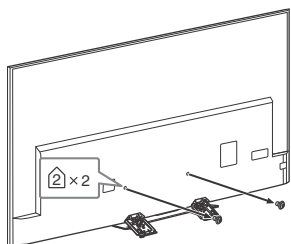

3 Свалете поставката за маса от телевизора.

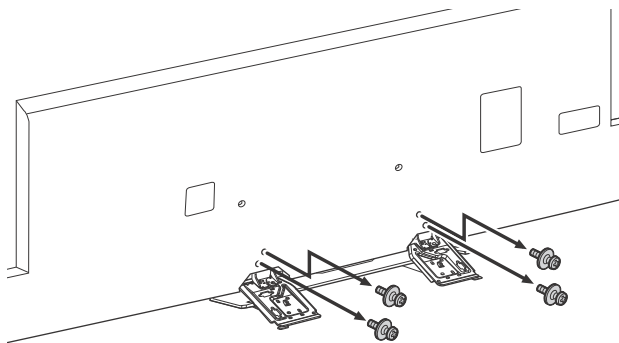

BG

- 4** Закачете конзолата за закрепване към стена (не се доставя) с помощта на винтовете (не се доставят).

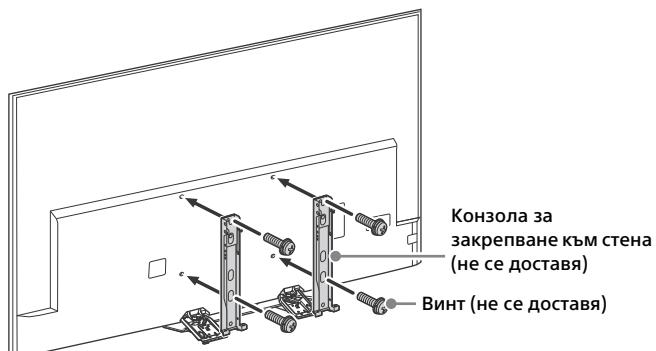

Забележка

- Ако използвате електрическа отвертка, настройте въртящия момент на около 1,5 N·m {15 kgf·cm}.

Отстраняване на неизправности

За да поддържате актуализиран софтуера на телевизора, е необходимо да изтеглите най-новата информация за него, посредством системата за цифрово разпространение или от Интернет, след което да актуализирате софтуера. Изберете [Обнови сега], за да стартирате актуализацията на софтуера. LED осветлението мига в бяло, докато трае актуализацията на софтуера.

Следният екран с [Updating...] (Обновяване...) ще се появи, докато трае обновяването на софтуера.

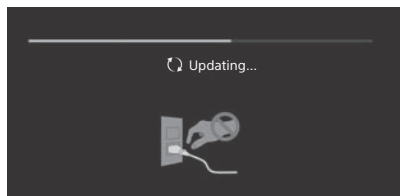

Не изключвайте захранващия кабел по време на актуализацията на софтуера. Ако го направите, е възможно актуализацията да не завърши напълно, което да доведе до неправилно функциониране на софтуера. Актуализацията на софтуера може да продължи до 30 минути. Ако не желаете автоматична актуализация на софтуера, натиснете, **HOME** и изберете [Помощ] → [Обновяване на системния софтуер] → [Автомат. изтегляне на софтуер] → [Изкл.].

Когато включвате телевизора, телевизорът може да не се включи за известно време дори ако натиснете захранващия бутон на дистанционното управление или телевизора, защото отнема време да се инициализира системата. Изчакайте за около една минута и опитайте отново. Когато включвате телевизора чрез натискане на захранващия бутон на дистанционното управление или телевизора, отнема време, за да се включи LED осветлението и да се активира дистанционното управление.

Когато LED осветлението мига в червено, пребройте премигванията (интервалът е три секунди).

Ако LED осветлението свети в червено, рестартирайте телевизора, като го изключите от контакта за две минути, след което го включете отново.

Ако проблемът продължава, свържете се с вашия доставчик или сервизен център на Sony и съобщете броя на премигванията в червено на LED осветлението (интервалът е три секунди). Изключете от захранващата мрежа и уведомете вашия търговец или сервизния център на Sony.

Когато LED осветлението не мига, проверте елементите в таблиците, както следва.

Вижте също и отстраняване на неизправности в Помощното ръководство или направете самодиагностика като изберете [Помощ] → [Самодиагностика]. Ако проблемът продължава, телевизорът ви трябва да бъде проверен от квалифициран сервизен техник.

Проблеми и решения

Няма картина (екранът е тъмен) и няма звук.

- Проверете връзката с антената/кабела.
- Свържете телевизора със захранващия кабел и натиснете **⏻** на телевизора или на дистанционното управление.

Някои програми не могат да бъдат настроени.

- Проверете връзката с антената/кабела.
- Сателитният кабел може да е някъсо или да има проблеми със свързването на кабела. Проверете кабелната връзка и изключете телевизора от бутона за включване/изключване, после го включете отново.
- Въведената честота е извън обхват. Свържете се с компанията, разпространител на сателитните услуги.

Няма намерени кабелни ТВ услуги (програми).

- Проверете кабелната връзка или конфигурацията на настройката.
- Опитайте [Цифрова автоматична настройка], като изберете [Антенa] вместо [Кабел].

Дистанционното управление не работи.

- Сменете батериите.

Паролата за [Родителски контрол] е била забравена.

- Въведете 9999 за ПИН код. Актуализирайте PIN кода като изберете [Настройки] → [Родителски контрол] → [Смяна на ПИН кода].

Рамката на телевизора се затопля.

- Когато телевизорът се използва продължително време, рамката му се затопля. Може да усетите топлина, когато я докоснете с ръка.

Няма аудио, замръзнало видео, празен екран или телевизорът не реагира на команди от бутоните на телевизора или дистанционното управление.

- Направете обикновено рестартиране на телевизора, като го изключите от променливотоковото захранване за 2 минути и след това го включите отново.

Не можете да намерите бутоните , CH+/-, и TV на телевизора.

- Вижте илюстрацията по-долу относно местоположението на бутоните на телевизора.

Само за KD-75XD9405, KD-65/55XD9305



Без KD-75XD9405, KD-65/55XD9305

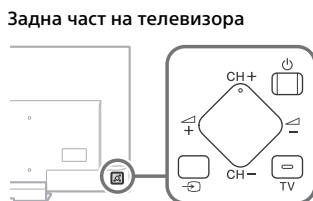

LED осветлението е включено.

- Ако не искате LED осветлението да свети, можете да го изключите. Натиснете **HOME**, после изберете [Настройки] → [LED осветление] → [Изкл.].

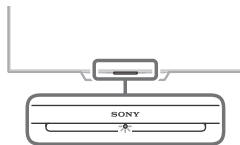

Не може да се свърже с безжичен рутер чрез WPS (Wi-Fi Protected Setup).

- Ако използвате WEP защита, изберете [Лесно] → [Wi-Fi] → [Избор на мрежа от списък]. После изберете мрежовото име (SSID), към което искате да се свържете.

Не може да намери необходимото мрежово име в настройката на мрежата.

- Изберете [[Ръчно въвеждане]] и натиснете , за да въведете име на мрежа.

Спецификации

Система

Система на панела

LCD (течнокристален дисплей) панел,
LED подсветка

Телевизионна система

В зависимост от вашата държава/избор на зона/модел на телевизора

Аналогова: B/G, D/K, L, I

Цифрова: DVB-T/DVB-C
DVB-T2*

Сателит*: DVB-S/DVB-S2

Система на цветовете/видео система

Аналогова: PAL, SECAM, NTSC3.58 (само видео),
NTSC4.43 (само видео)

Цифров: Вижте в Помощното ръководство.

Покритие на каналите

В зависимост от вашата държава/избор на зона/модел на телевизора

Аналогова: UHF/VHF/кабел

Цифрова: UHF/VHF/кабел

Сателит*: IF честота 950-2 150 MHz

Звуков изход

KD-75XD9405, KD-75XD85xx, KD-65/55XD9305:

7,5 W + 7,5 W + 7,5 W + 7,5 W

KD-65/55XD85xx: 10 W + 10 W

Безжична технология

IEEE802.11ac/a/b/g/n протокол

(IEEE802.11ac може да не е налично в

зависимост от страната/региона.)

Bluetooth версия 4.1

* Не всички телевизори имат DVB-T2 или DVB-S/S2 технология или конектор за сателитна антена.

Входно/изходни жакове

Антенен/кабел

75 ома външен терминал за VHF/UHF

Сателитна антена

Конектор тип F, женски IEC169-24, 75 ома.

DiSEqC 1.0, LNB 13 V/18 V & 22 kHz тон,

Разпределяне по 1 кабел EN50494.

 AV1

21-пинов SCART конектор (CENELEC стандарт)
включително аудио/видео вход, RGB вход и TV
аудио/видео изход.

 COMPONENT IN

Y/Pb/Pr (Компонентно видео): 1080p (50, 60 Hz),
1080i (50, 60 Hz), 720p (50, 60 Hz), 576p, 576i,
480p, 480i

Аудио вход (фоно жакове)

 AV2

Видео вход (общ фоно пин с Y входа)

HDMI IN 1, 2, 3, 4 (поддържа 4K резолюция,

Съвместим с HDCP 2.2)

Видео (2D):

4096 × 2160p (50, 60 Hz)*, 4096 × 2160p
(24 Hz)*, 3840 × 2160p (50, 60 Hz), 3840 × 2160p
(24, 25, 30 Hz), 1080p (30, 50, 60 Hz), 1080/24p,
1080i (50, 60 Hz), 720p (30, 50, 60 Hz), 720/24p,
576p, 576i, 480p, 480i, PC формати

* Показва се 3840 × 2160p, когато въведено 4096 × 2160p

Видео (3D) (Само за модели, съвместими с 3D):

Пакетиране на кадри: 1080p (30 Hz), 1080/
24p, 1080i (50, 60 Hz), 720p (30, 50, 60 Hz), 720/
24p

Една до друга: 1080p (50, 60 Hz), 1080/24p,

1080i (50, 60 Hz), 720p (50, 60 Hz)

Една над друга: 1080p (30, 50, 60 Hz),

1080/24p, 1080i (50, 60 Hz), 720p (50, 60 Hz)

Аудио: 5,1 канален линейен PCM: 32, 44,1, 48,
88,2, 96, 176,4 и 192 kHz, 16, 20 и 24 бита, Dolby
Digital и DTS

ARC (Audio Return Channel) (само HDMI IN 4)

 DIGITAL AUDIO OUT (OPTICAL)

Цифров оптичен жак (Двуканален линейен PCM,
Dolby Digital, DTS)

AUDIO OUT  (Стерео мини жак)

слушалки, аудио изход, суббуфер

 1,  2,  3 (HDD REC)*¹

порт за USB устройство ( 3 USB HDD
устройство за функция REC)

USB порт 1 и 2 поддържат High Speed USB
(USB2.0).

USB порт 3 поддържа Super Speed USB (USB3.0).



CAM (модул за условен достъп) гнездо

 LAN

10BASE-T/100BASE-TX конектор (в зависимост
от условията на работа на мрежата, скоростта
на пренос на данните може да се различава.
10BASE-T/100BASE-TX за този телевизор не
гарантира скорост и качество на
комуникацията.)

 DC IN 24 V (Само за KD-65/55XD9305),

 DC IN 19.5 V (Само за KD-55XD85xx)

Вход захранващ адаптор

Други

Акcesoари по избор

Безжичен субуфер: SU-WL450
(Само за KD-65/55XD9305, KD-65/55XD85xx)
Безжичен субуфер: SWF-BR100
Активни 3D очила: TDG-BT500A
(Само за KD-75XD9405, KD-65/55XD9305)



Работна температура

0 °C – 40 °C

Работна влажност

Относителна влажност 10 % – 80 % (без образуване на конденс)

Захранване, фиш на продукта и други

Изисквания за захранването

освен модел, който се доставя със захранващ адаптор 220 V – 240 V AC, 50 Hz
само модели с доставен захранващ адаптор 24 V DC със захранващ адаптор (KD-65/55XD9305)
19,5 V DC със захранващ адаптор (KD-55XD85xx / FW-55XD85xx)
Номинално входно напрежение: 220 V – 240 V AC, 50 Hz

Енергиен клас

KD-75XD9405: A
KD-75XD85xx / FW-75XD85xx: A+
KD-65XD9305: B
KD-65XD85xx / FW-65XD85xx: A+
KD-55XD9305: B
KD-55XD85xx / FW-55XD85xx: A

Размер на екрана (измерен по диагонала)

(прибл.)

KD-75XD9405: 189,3 cm / 75 инча
KD-75XD85xx / FW-75XD85xx: 189,3 cm / 75 инча
KD-65XD9305: 163,9 cm / 65 инча
KD-65XD85xx / FW-65XD85xx: 163,9 cm / 65 инча
KD-55XD9305: 138,8 cm / 55 инча
KD-55XD85xx / FW-55XD85xx: 138,8 cm / 55 инча

Консумация на енергия

в [Стандартен] режим

KD-75XD9405: 202 W
KD-75XD85xx / FW-75XD85xx: 147 W
KD-65XD9305: 167 W
KD-65XD85xx / FW-65XD85xx: 119 W
KD-55XD9305: 134 W
KD-55XD85xx / FW-55XD85xx: 103 W

в [Ярък] режим

KD-75XD9405: 352 W
KD-75XD85xx / FW-75XD85xx: 262 W
KD-65XD9305: 225 W
KD-65XD85xx / FW-65XD85xx: 214 W
KD-55XD9305: 217 W
KD-55XD85xx / FW-55XD85xx: 157 W

Средно годишно потребление на енергия*2

KD-75XD9405: 280 kWh
KD-75XD85xx / FW-75XD85xx: 204 kWh
KD-65XD9305: 232 kWh
KD-65XD85xx / FW-65XD85xx: 165 kWh
KD-55XD9305: 186 kWh
KD-55XD85xx / FW-55XD85xx: 143 kWh

Консумация на енергия в режим

Готовност*3*4

0,50 W (27 W в режим на актуализация на софтуер/EPG)

Резолюция на дисплея

3 840 точки (по хоризонтала) × 2 160 реда (по вертикала)

Исходни номинални данни

USB 1/2: 5 V, ---, 500 mA (макс.)
USB 3: 5 V, ---, 900 mA (макс.)

Габарити (прибл.) (ш × в × д)

с поставка за маса

KD-75XD9405: 167,2 × 101,7 × 32,7 cm
KD-75XD85xx: 167,7 × 102,6 × 28,6 cm
KD-65XD9305: 145,8 × 89,1 × 27,5 cm
KD-65XD85xx: 145,4 × 89,4 × 27,9 cm
KD-55XD9305: 123,9 × 76,9 × 26,1 cm
KD-55XD85xx: 123,1 × 77,0 × 26,3 cm

без поставка за маса

KD-75XD9405: 167,2 × 96,0 × 5,2 cm
KD-75XD85xx: 167,7 × 96,9 × 4,9 cm
KD-65XD9305: 145,8 × 83,9 × 3,6 cm
KD-65XD85xx: 145,4 × 84,2 × 4,4 cm
KD-55XD9305: 123,9 × 71,7 × 3,6 cm
KD-55XD85xx: 123,1 × 71,7 × 4,4 cm

Тегло (прибл.)

с поставка за маса

KD-75XD9405: 43,2 kg
KD-75XD85xx: 38,7 kg
KD-65XD9305: 32,1 kg
KD-65XD85xx: 23,9 kg
KD-55XD9305: 24,9 kg
KD-55XD85xx: 18,6 kg

без поставка за маса

KD-75XD9405: 38,7 kg
KD-75XD85xx: 33,4 kg
KD-65XD9305: 28,9 kg
KD-65XD85xx: 20,3 kg
KD-55XD9305: 22,0 kg
KD-55XD85xx: 15,1 kg

- *1 Само за определени региони/страни/модели телевизори.
- *2 Консумация на енергия на година, базирано на консумацията на телевизор, който работи 4 часа на ден, 365 дни. Действителната консумация на енергия зависи от това как се използва телевизора.
- *3 Указаната консумация на енергия в режим Готовност се достига след като телевизорът приключи необходимите вътрешни процеси.
- *4 Консумацията на енергия в режим готовност ще се увеличи, когато вашият телевизор е свързан към мрежа.

Забележка

- Не изваждайте имитационната карта от CAM (модул за условен достъп) слота на ТВ, освен за да поставите смарт карта с CAM.
- Наличието на опционални аксесоари зависи от държавата/региона/модела на телевизора и наличността.
- Дизайнът и спецификациите подлежат на промяна без предупреждение.

Забележка за цифровата функция на телевизора

- Всяка функция, свързана с цифровата телевизия (DVB), ще работи само в държавите и областите, в които се предлагат DVB-T/DVB-T2 (MPEG-2 и H.264/MPEG-4 AVC) цифрови наземни сигнали, или там, където има достъп до съвместима с DVB-C (MPEG-2 и H.264/MPEG-4 AVC) кабелна услуга. Проверете при вашия местен доставчик дали там, където живеете, можете да приемате DVB-T/DVB-T2 сигнал или попитайте вашия доставчик на кабелна телевизия дали тяхната DVB-C кабелна услуга е подходяща за съвместна работа с този телевизор.
- Възможно е вашият кабелен доставчик да ви поиска такса за своите услуги или да поиска да се съгласите с правилата и условията, който той налага.
- Въпреки че този телевизор отговаря на DVB-T/DVB-T2 и DVB-C спецификациите, съвместимостта му с бъдещи DVB-T/DVB-T2 цифрови наземни и DVB-C цифрови кабелни излъчвания не е гарантирана.
- Възможно е определени цифрови функции на телевизора да не работят в някои държави/региони и DVB-C кабелната услуга може да не работи правилно с някои доставчици.

Информация за търговски марки

- Термините HDMI и HDMI High-Definition Multimedia Interface, както и логото HDMI са търговски марки или запазени търговски марки на HDMI Licensing LLC в САЩ и други държави.
- Произведено по лиценз на Dolby Laboratories. Dolby, Dolby Audio и символът двойно "D" са регистрирани търговски марки на Dolby Laboratories.
- "BRAVIA" и BRAVIA са търговска марка на Sony Corporation.
- Gracenote, Gracenote eyeQ, Gracenote VideoID, Gracenote Video Explore, логото и логотипът Gracenote, както и логото "Powered by Gracenote" са регистрирани търговски марки или търговски марки на Gracenote в САЩ и/или други държави.
- Opera® Devices SDK from Opera Software ASA. Copyright 1995-2015 Opera Software ASA. All rights reserved.
- Wi-Fi, Wi-Fi Direct, Miracast, Wi-Fi Protected Setup и логото Wi-Fi CERTIFIED са търговски марки или регистрирани търговски марки на Wi-Fi Alliance.
- За DTS патенти, вижте <http://patents.dts.com>. Произведено по лиценз на DTS, Inc. DTS, символът, & DTS и символът заедно са регистрирани търговски марки, а DTS Digital Surround е търговска марка на DTS, Inc. © DTS, Inc. Всички права запазени.
- Designed with UEI Technology™ Under License from Universal Electronics Inc. Portions © UEI 2000 – 2014
- Знакът Bluetooth® и фирмените знаци са регистрирани търговски марки собственост на Bluetooth SIG, Inc. и използването на тези знаци от Sony Corporation е по лиценз.
- DiSEqC™ е търговска марка на EUTELSAT. Този телевизор поддържа DiSEqC 1.0. Този телевизор не е предназначен за управление на антени с мотор.
- TUXERA е регистрирана търговска марка на Tuxera Inc. в САЩ и други страни.
- Логото USB-IF SuperSpeed USB Trident е регистрирана търговска марка на USB Implementers Forum, Inc. 

Περιεχόμενα

ΣΗΜΑΝΤΙΚΗ ΣΗΜΕΙΩΣΗ	4
Πληροφορίες σχετικά με την ασφάλεια	4
Προφυλάξεις	9
Εξαρτήματα και χειριστήρια	11
Χειριστήρια και ενδείξεις	11
Χρήση του Τηλεχειριστηρίου	12
Περιγραφή μερών του τηλεχειριστηρίου	12
Διάγραμμα συνδέσεων	14
Εγκατάσταση της τηλεόρασης στον τοίχο	17
Χρήση της Επιτοίχιας Βάσης που παρέχεται (μόνο για KD-75XD9405, KD-65/55XD9305)	17
Χρήση της προαιρετικής Επιτοίχιας Βάσης	18
μόνο για KD-75XD9405, KD-75XD85xx, FW-75XD85xx	21
Αντιμετώπιση προβλημάτων	25
Προβλήματα και λύσεις	25
Τεχνικά χαρακτηριστικά	27

Εισαγωγή

Σας ευχαριστούμε που επιλέξατε αυτό το προϊόν της Sony. Προτού χρησιμοποιήσετε την τηλεόραση, διαβάστε προσεκτικά αυτό το εγχειρίδιο οδηγιών και φυλάξτε το για μελλοντική χρήση.

Σημείωση

- Προτού θέσετε σε λειτουργία την τηλεόραση, διαβάστε την ενότητα "Πληροφορίες σχετικά με την ασφάλεια" (σελίδα 4).
- Οι εικόνες και τα γραφικά που χρησιμοποιούνται στον Οδηγό εγκατάστασης και σε αυτό το εγχειρίδιο παρέχονται μόνο για λόγους αναφοράς και ενδέχεται να διαφέρουν από το πραγματικό προϊόν.
- Το σύμβολο "xx" που εμφανίζεται στο όνομα του μοντέλου αντιστοιχεί σε ένα αριθμητικό ψηφίο, που σχετίζεται με το σχέδιο, το χρώμα ή το σύστημα τηλεόρασης.

Θέση του Οδηγού εγκατάστασης

Ο Οδηγός εγκατάστασης βρίσκεται στο πάνω μέρος του προστατευτικού υλικού εντός του χαρτόκουτου της τηλεόρασης.

Οδηγός βοήθειας

Ο Οδηγός βοήθειας επεξηγεί τις πληροφορίες για τον τρόπο χρήσης των χαρακτηριστικών της τηλεόρασης. Για να προβάλετε τον Οδηγό βοήθειας στην τηλεόραση, πιέστε το κουμπί **HELP** στο τηλεχειριστήριο και επιλέξτε [Οδηγός βοήθειας].

Θέση της αναγνωριστικής ετικέτας

Οι ετικέτες με τον Αριθμό μοντέλου, την Ημερομηνία παραγωγής (έτος/μήνας) και την Ονομαστική τιμή ισχύος βρίσκονται στο πίσω μέρος της τηλεόρασης ή του πακέτου.

Για μοντέλα με προσαρμογέα ρεύματος που παρέχεται: Οι ετικέτες για τον Αριθμό μοντέλου και τον Αριθμό σειράς του προσαρμογέα ρεύματος βρίσκονται στο κάτω μέρος του προσαρμογέα ρεύματος.

ΠΡΟΕΙΔΟΠΟΪΣΗ ΓΙΑ ΤΗΝ ΑΠΟΤΡΟΠΗ ΕΞΑΠΛΩΣΗΣ



ΠΥΡΚΑΓΙΑΣ, ΔΙΑΤΗΡΕΙΤΕ
ΠΑΝΤΑ ΤΑ ΚΕΡΙΑ Η ΑΛΛΕΣ
ΕΛΕΥΘΕΡΕΣ ΦΛΟΓΕΣ ΜΑΚΡΙΑ
ΑΠΟ ΑΥΤΟ ΤΟ ΠΡΟΪΟΝ.

Ευρωπαϊκή Εγγύηση Sony

Αγαπητέ πελάτη

Σας ευχαριστούμε που αγοράσατε αυτό το προϊόν της Sony. Ελπίζουμε να μείνετε ικανοποιημένοι από τη χρήση του. Στην περίπτωση που το προϊόν σας χρειαστεί σέρβις (επισκευή) κατά τη διάρκεια της εγγύησης, παρακαλείσθε να επικοινωνήσετε με το κατάστημα αγοράς ή με ένα μέλος του δικτύου μας εξουσιοδοτημένων Service (ASN) της Ευρωπαϊκής Οικονομικής Ζώνης (ΕΟΖ) ή και άλλων χωρών που αναφέρονται σ' αυτή την εγγύηση ή στα συνοδευόμενα φυλλάδια (Περιοχή Κάλυψης της Εγγύησης). Μπορείτε να βρείτε λεπτομέρειες για τα μέλη του δικτύου μας ASN, για παράδειγμα σε τηλεφωνικούς καταλόγους, στους καταλόγους των προϊόντων μας και στις ιστοσελίδες μας. Για να αποφύγετε κάθε περιττή ταλαιπωρία, σας συνιστούμε να διαβάσετε προσεκτικά το εγχειρίδιο χρήσης προτού ψάξετε για επισκευή κατά τη διάρκεια της εγγύησης.

Η Εγγύησή Σας

Η παρούσα εγγύηση ισχύει για το προϊόν της Sony που αγοράσατε, εφ' όσον κάτι τέτοιο αναφέρεται στα φυλλάδια που συνόδευαν το προϊόν σας, υπό την προϋπόθεση ότι αγοράσθηκε εντός της Περιοχής Κάλυψης της Εγγύησης. Με την παρούσα, η Sony εγγυάται ότι το προϊόν είναι απαλλαγμένο από κάθε ελάττωμα σχετιζόμενο με τα υλικά ή την κατασκευή, για μια περίοδο ΔΥΟ ΕΤΩΝ από την ημερομηνία της αρχικής αγοράς. Η αρμόδια για να προσφέρει και εκπληρώσει την παρούσα εγγύηση εταιρεία Sony, είναι αυτή που αναφέρεται σ' αυτήν την Εγγύηση ή στο συνοδευτικό αυτήν φυλλάδιο στη χώρα όπου επιδιώκεται η επίσκεψη κατά τη διάρκεια της εγγύησης.

Εάν, εντός της περιόδου εγγύησης, αποδειχθεί ελαττωματικό το προϊόν (κατά την ημερομηνία της αρχικής αγοράς) λόγω ακατάλληλων υλικών ή κατασκευής, η Sony ή ένα μέλος του δικτύου Εξουσιοδοτημένων Service ASN της Περιοχής Κάλυψης της Εγγύησης θα επισκευάσει ή θα αντικαταστήσει (κατ' επιλογήν της Sony) χωρίς επιβάρυνση για εργατικά ή ανταλλακτικά, το προϊόν ή τα ελαττωματικά εξαρτήματά του, εντός εύλογου χρόνου, βάσει των όρων και συνθηκών που εκτίθενται παρακάτω. Η Sony και τα μέλη του δικτύου Εξουσιοδοτημένων Service ASN μπορούν να αντικαταστήσουν ελαττωματικά προϊόντα ή εξαρτήματά με νέα ή ανακυκλωμένα προϊόντα ή εξαρτήματα. Όλα τα προϊόντα και εξαρτήματα που έχουν αντικατασταθεί γίνονται ιδιοκτησία της Sony.

Όροι

1. Επισκευές δυνάμει της παρούσας εγγύησης θα παρέχονται μόνο εάν προσκομισθεί το πρωτότυπο τιμολόγιο ή η απόδειξη πώλησης (με την ένδειξη της ημερομηνίας αγοράς, του μοντέλου του προϊόντος και του ονόματος του εμπόρου) μαζί με το ελαττωματικό προϊόν εντός της περιόδου εγγύησης. Η Sony και τα μέλη του δικτύου Εξουσιοδοτημένων Service (ASN) μπορούν να αρνηθούν τη δωρεάν επίσκεψη κατά την περίοδο εγγυήσεως εάν δεν προσκομισθούν τα προαναφερόμενα έγγραφα ή εάν δεν προκύπτουν από αυτά η ημερομηνία αγοράς, το προϊόν ή το μοντέλο του προϊόντος ή το όνομα του εμπόρου. Η παρούσα εγγύηση δεν ισχύει εάν ο τύπος του μοντέλου ή ο σειριακός αριθμός του προϊόντος έχει αλλοιωθεί, διαγραφεί, αφαιρεθεί ή καταστεί δυσανάγνωστος.

2. Για να αποφευχθεί βλάβη ή απώλεια/διαγραφή σε αφαιρούμενα ή αποσπώμενα μέσα ή εξαρτήματα αποθήκευσης δεδομένων, οφείλετε να τα αφαιρέσετε πριν παραδώσετε το προϊόν σας για επίσκεψη κατά την περίοδο εγγύησης.

3. Η παρούσα εγγύηση δεν καλύπτει τα έξοδα και τους κινδύνους μεταφοράς που συνδέονται με τη μεταφορά του προϊόντος σας προς και από τη Sony ή μέλος του δικτύου ASN.

4. Η παρούσα εγγύηση δεν καλύπτει τα εξής:

- Περιοδική συντήρηση και επίσκεψη ή αντικατάσταση εξαρτημάτων ως αποτέλεσμα φυσιολογικής φθοράς.
- Αναλώσιμα (συστατικά μέρη για τα οποία προβλέπεται περιοδική αντικατάσταση κατά τη διάρκεια ζωής ενός προϊόντος όπως μη επαναφορτιζόμενες μπαταρίες, φυσιγγία εκτύπωσης, γραφίδες, λάμπες, κλπ.).
- Ζημιά ή ελαττώματα που προκλήθηκαν λόγω χρήσης, λειτουργίας ή χειρισμού ασύμβατων με την κανονική ατομική ή οικιακή χρήση.
- Ζημιές ή αλλαγές στο προϊόν που προκλήθηκαν από
 - Κακή χρήση, συμπεριλαμβανομένου:
 - του χειρισμού που επιφέρει φυσική, αισθητική ή επιφανειακή ζημιά ή αλλαγές στο προϊόν ή βλάβη σε οθόνες υγρών κρυστάλλων
 - μη κανονική ή μη σύμφωνα με τις οδηγίες της Sony εγκατάσταση ή χρήση του προϊόντος
 - μη συντήρηση του προϊόντος σύμφωνα με τις οδηγίες σωστής συντήρησης της Sony
 - εγκατάσταση ή χρήση του προϊόντος με τρόπο μη σύμφωνα με τις τεχνικές προδιαγραφές και τα πρότυπα ασφαλείας που ισχύουν στη χώρα όπου έχει εγκατασταθεί και χρησιμοποιείται το προϊόν.

- Μολύνσεις από ιούς ή χρήση του προϊόντος με λογισμικό που δεν παρέχεται με το προϊόν ή λανθασμένη εγκατάσταση του λογισμικού.
- Την κατάσταση ή τα ελαττώματα των συστημάτων με τα οποία χρησιμοποιείται ή στα οποία ενσωματώνεται το προϊόν εκτός από άλλα προϊόντα της Sony ειδικά σχεδιασμένα για να χρησιμοποιούνται με το εν λόγω προϊόν.
- Χρήση του προϊόντος με εξαρτήματα, περιφερειακά εξοπλισμό και άλλα προϊόντα των οποίων ο τύπος, η κατάσταση και το πρότυπο δεν συνιστώνται από τη Sony.
- Επίσκεψη ή επιχειρησιακή επίσκεψη από άτομα που δεν είναι μέλη της Sony ή του δικτύου ASN.
- Ρυθμίσεις ή προσαρμογές χωρίς την προηγούμενη γραπτή συγκατάθεση της Sony, στις οποίες συμπεριλαμβάνονται:
 - η αναβάθμιση του προϊόντος πέρα από τις προδιαγραφές ή τα χαρακτηριστικά που περιγράφονται στο χειρίδιο χρήσης ή
 - οι τροποποιήσεις του προϊόντος με σκοπό να συμμορφωθεί προς εθνικές ή τοπικές τεχνικές προδιαγραφές και πρότυπα ασφαλείας που ισχύουν σε χώρες για τις οποίες το προϊόν δεν είχε σχεδιαστεί και κατασκευαστεί ειδικά.
- Αμέλεια.
- Ατυχήματα, πυρκαγιά, υγρά, χημικές ή άλλες ουσίες, πλημμύρα, δονήσεις, υπερβολική θερμότητα, ακατάλληλο εξερισμό, υπέρταση, υπερβολική ή εξασφαλισμένη τροφοδοσία ή τάση εισόδου, ακτινοβολία, ηλεκτροστατικές εκκενώσεις συμπεριλαμβανομένου του κεραυνού, άλλων εξωτερικών δυνάμεων και επιδράσεων.

5. Η παρούσα εγγύηση καλύπτει μόνο τα υλικά μέρη του προϊόντος. Δεν καλύπτει το λογισμικό (είτε της Sony, είτε τρίτων κατασκευαστών) για το οποίο παρέχεται ή πρόκειται να ισχύσει μια άδεια χρήσης από τον τελικό χρήστη ή χωριστές δηλώσεις εγγύησης ή εξαιρέσεις από την εγγύηση.

Εξαιρέσεις και περιορισμοί

Με εξαίρεση των όσων αναφέρονται ανωτέρω, η Sony δεν παρέχει καμία εγγύηση (ρητή, σιωπηρή, εκ του νόμου ή άλλη) όσον αφορά την ποιότητα, την επίδοση, την ακρίβεια, την αξιοπιστία, την καταλληλότητα του προϊόντος ή του λογισμικού που παρέχεται ή συνοδεύει το προϊόν, για συγκεκριμένο σκοπό. Εάν η ισχύουσα νομοθεσία απαγορεύει πλήρως ή μερικώς την παρούσα εξαίρεση, η Sony εξαιρεί ή περιορίζει την εγγύηση της μόνο στη μέγιστη έκταση που επιτρέπει η ισχύουσα νομοθεσία. Οποιαδήποτε εγγύηση ή οποία δεν εξαιρείται πλήρως (στο μέτρο που το επιτρέπει ο ισχύων νόμος) θα περιορίζεται στη διάρκεια ισχύος της παρούσας εγγύησης.

Η μοναδική υποχρέωση της Sony σύμφωνα με την παρούσα εγγύηση είναι η επίσκεψη ή η αντικατάσταση προϊόντων που υπόκεινται στους όρους και συνθήκες της εγγύησης. Η Sony δεν ευθύνεται για οποιαδήποτε απώλεια ή ζημιά που σχετίζεται με τα προϊόντα, το σέρβις, την παρούσα εγγύηση, συμπεριλαμβανομένων – των οικονομικών και άυλων απωλειών – του τιμήματος που καταβλήθηκε για την αγορά του προϊόντος – της απώλειας κερδών, εισοδήματος, δεδομένων, απόλαυσης ή χρήσης του προϊόντος ή οποιασδήποτε συνδεδεμένων προϊόντων – της άμεσης, παρεπιπέτουσας ή επακόλουθας απώλειας ή ζημίας ακόμη και αν αυτή η απώλεια ή ζημιά αφορά σε:

- Μειωμένη λειτουργία ή μη λειτουργία του προϊόντος ή συνδεδεμένων προϊόντων λόγω ελαττωμάτων ή μη διαθεσιμότητας κατά την περίοδο που αυτό βρίσκεται στη Sony ή σε μέλος του δικτύου ASN, η οποία προκλήσε διακοπή διαθεσιμότητας του προϊόντος, απώλεια χρόνου χρήστη ή διακοπή της εργασίας.
- Παροχή ανακριβών πληροφοριών που ζητήθηκαν από το προϊόν ή από συνδεδεμένα προϊόντα.
- Ζημιά ή απώλεια λογισμικών προγραμμάτων ή αφαιρούμενων μέσων αποθήκευσης δεδομένων ή
- Μολύνσεις από ιούς ή άλλες αιτίες.

Τα ανωτέρω ισχύουν για απώλειες και ζημιές, που οπόκεινται σε οποιοσδήποτε γενικές αρχές δικαίου, συμπεριλαμβανομένης της αμέλειας ή άλλων αδικοπρασών, αθέτησης σύμβασης, ρητής ή σιωπηρής εγγύησης, και απόλυτης ευθύνης (ακόμα και για θέματα για τα οποία η Sony ή μέλος του δικτύου ASN έχει ειδοποιηθεί για τη δυνατότητα πρόκλησης τέτοιων ζημιών).

Στο μέτρο που η ισχύουσα νομοθεσία απαγορεύει ή περιορίζει αυτές τις εξαιρέσεις ευθύνης, η Sony εξαιρεί ή περιορίζει την ευθύνη της μόνο στη μέγιστη έκταση που της επιτρέπει η ισχύουσα νομοθεσία. Για παράδειγμα, μερικά κράτη απαγορεύουν την εξείρεση ή τον περιορισμό ζημιών που οφείλονται σε αμέλεια, σε βαριά αμέλεια, σε εκ προθέσεως παράπτωμα, σε δόλο και παρόμοιες πράξεις. Σε καμία περίπτωση, η ευθύνη της Sony κατά την παρούσα εγγύηση, δεν υπερβαίνει την τιμή που καταβλήθηκε για την αγορά του προϊόντος, ωστόσο αν η ισχύουσα νομοθεσία επιτρέπει μόνο περιορισμούς ευθύνης υψηλότερου βαθμού, θα ισχύουν οι τελευταίοι.

Τα επιφύλασσόμενα νόμιμα δικαιώματά σας
Ο καταναλωτής έχει έναντι της Sony τα δικαιώματα που απορρέουν από την παρούσα εγγύηση, σύμφωνα με τους όρους που περιέχονται σε αυτήν, χωρίς να παραβιάζονται τα δικαιώματά του που πηγάζουν από την ισχύουσα εθνική νομοθεσία σχετικά με την πώληση καταναλωτικών προϊόντων. Η παρούσα εγγύηση δεν θίγει τα νόμιμα δικαιώματα που ενδεχομένως να έχετε, ούτε εκείνα που δεν μπορούν να εξαιρεθούν ή να περιοριστούν, ούτε δικαιώματά σας εναντίον των προσώπων από τα οποία αγοράσατε το προϊόν. Η διεκδίκηση οποιωνδήποτε δικαιωμάτων σας εναπόκειται αποκλειστικά σε εσάς.

SONY EUROPE LIMITED, δ.τ. SONY HELLAS

Αμαρουσίου – Χαλανδρίου 18-20,
15125, Μαρούσι
Ελλάδα

Τμήμα Εξυπηρέτησης Καταναλωτών Sony

e-mail : cic-greece@eu.sony.com

Τηλέφωνο:

Για Ελλάδα

- 00800 4412 1496 (για κλήσεις από σταθερό τηλέφωνο - άνευ χρέωσης)
 - 211 1980 703 (για κλήσεις από κινητό τηλέφωνο - με την τυπική χρέωση κλήσης από σταθερό σε κινητό)
- Για Κύπρο
- 800 91150 (για κλήσεις τόσο από σταθερό όσο και από κινητό - άνευ χρέωσης)

ΣΗΜΑΝΤΙΚΗ ΣΗΜΕΙΩΣΗ

Αυτό το προϊόν έχει κατασκευαστεί από ή για λογαριασμό της Sony Corporation, 1-7-1 Konan Minato-ku Tόκιο, 108-0075 Ιαπωνία. Ερωτήσεις σχετικά με την συμμόρφωση του προϊόντος ως προς τη νομοθεσία της Ευρωπαϊκής Ένωσης θα πρέπει να απευθύνονται στον εξουσιοδοτημένο εκπρόσωπο Sony Belgium, [bijkantoor van Sony Europe Limited, Da Vincilaan 7-D1, 1935 Zaventem, Βέλγιο](http://www.sony.be). Για οποιοδήποτε θέμα υποστήριξης ή εγγύησης του προϊόντος, παρακαλώ ανατρέξτε στις διευθύνσεις που παρέχονται στα ειδικά έγγραφα υποστήριξης ή εγγύησης.

Σημείωση για το Ασύρματο σήμα



Με την παρούσα, η Sony Corporation δηλώνει ότι αυτό το προϊόν συμμορφώνεται προς τις ουσιαστές απαιτήσεις και τις λοιπές σχετικές διατάξεις της Οδηγίας 1999/5/ΕΚ.

Για λεπτομέρειες, παρακαλούμε όπως ελέγξετε την ακόλουθη σελίδα του διαδικτύου:
<http://www.compliance.sony.de/>

Σημείωση για τους πελάτες: οι παρακάτω πληροφορίες αφορούν μόνο εξοπλισμό που πωλείται σε χώρες όπου ισχύουν οι οδηγίες της Ε.Ε.

Το ασύρματο σύστημα τηλεόρασης μπορεί να χρησιμοποιηθεί στις παρακάτω χώρες:

AT, BE, HR, CY, CZ, DK, EE, FI, FR, DE, GR, HU, IE, IT, LV, LT, LU, MT, NL, PL, PT, SK, SI, ES, SE, GB, IS, LI, NO, CH, BG, RO, TR, AL, BA, MK, MD, RS, ME, Κόσοβο

Ο εξοπλισμός μπορεί να χρησιμοποιηθεί σε άλλες χώρες εκτός της Ευρώπης.

Πληροφορίες σχετικά με την ασφάλεια

ΠΡΟΕΙΔΟΠΟΙΗΣΗ

Οι μπαταρίες δεν θα πρέπει να εκτίθενται σε υπερβολική θερμότητα, π.χ. στο φως του ήλιου, φωτιά ή παρόμοια κατάσταση.

Ποτέ μην τοποθετείτε την τηλεόραση σε μη σταθερή θέση. Η τηλεόραση μπορεί να πέσει, προκαλώντας σοβαρό τραυματισμό ή θάνατο. Πολλοί τραυματισμοί, ιδιαίτερα παιδιών, μπορούν να αποφευχθούν με τη λήψη απλών προφυλάξεων όπως:

- Η χρήση επίπλων ή βάσεων που συνιστώνται από τον κατασκευαστή της τηλεόρασης.
- Η χρήση μόνο επίπλων που μπορούν με ασφάλεια να στηρίζουν την τηλεόραση.
- Φροντίζοντας η τηλεόραση να μην εξέχει από την άκρη του επίπλου στο οποίο είναι τοποθετημένη.
- Η αποφυγή τοποθέτησης της τηλεόρασης σε ψηλά έπιπλα (για παράδειγμα, ντουλάπια ή βιβλιοθήκες) χωρίς τη στερέωση τόσο του επίπλου όσο και της τηλεόρασης σε κατάλληλο στήριγμα.
- Η αποφυγή τοποθέτησης της τηλεόρασης πάνω σε ύφασμα ή άλλα υλικά που μπορεί να τοποθετούνται μεταξύ της τηλεόρασης και του επίπλου στο οποίο είναι τοποθετημένη.
- Η εκπαίδευση των παιδιών σχετικά με τους κινδύνους σκαρφαλώματος σε έπιπλα για να φτάσουν την τηλεόραση ή τα χειριστήριά της.

Αν θα κρατήσετε και θα αλλάξετε θέση στην τηλεόραση που ήδη έχετε, πρέπει να λάβετε και πάλι υπόψη τα παραπάνω σημεία.

Εγκατάσταση/Ρύθμιση

Προκειμένου να αποφύγετε τυχόν κινδύνους πυρκαγιάς, ηλεκτροπληξίας ή ζημιάς ή/και τραυματισμών, εγκαταστήστε και χρησιμοποιήστε την τηλεόραση σύμφωνα με τις παρακάτω οδηγίες.

Εγκατάσταση

- Η τηλεόραση πρέπει να εγκατασταθεί κοντά σε παροχή ρεύματος εύκολα προσβάσιμη.
- Τοποθετήστε την τηλεόραση σε μια σταθερή, επίπεδη επιφάνεια, ώστε να αποφευχθεί η πίεση της και η πρόκληση ανθρώπινου τραυματισμού ή ζημιάς.
- Εγκαταστήστε την τηλεόραση σε ένα σημείο στο οποίο δεν θα κινδυνεύει να τραβηχτεί, να σπρωχθεί ή να ανατραπεί.
- Η εγκατάσταση στον τοίχο πρέπει να πραγματοποιείται μόνο από εξειδικευμένο προσωπικό.
- Για λόγους ασφαλείας, συστήνεται η χρήση των εξαρτημάτων της Sony, μεταξύ των οποίων περιλαμβάνονται:
 - Παρεχόμενη Επιτοίχια Βάση (μόνο για KD-75XD9405, KD-65/55XD9305)
 - Επιτοίχια Βάση SU-WL450 (μόνο για KD-65/55XD9305, KD-65/55XD85xx, FW-65/55XD85xx)
- Βεβαιωθείτε ότι χρησιμοποιείτε τις βίδες που παρέχονται με την Επιτοίχια βάση όταν τοποθετείτε την Επιτοίχια βάση στην τηλεόραση. Οι βίδες που παρέχονται έχουν σχεδιαστεί, έτσι ώστε να έχουν τις διαστάσεις που υποδεικνύονται στην εικόνα, όταν τις μετρήσουμε από την επιφάνεια στερέωσης της Επιτοίχιας βάσης.

Η διάμετρος και το μήκος των βιδών διαφέρουν ανάλογα με το μοντέλο του επιτοίχιου στηρίγματος.

Η χρήση διαφορετικών βιδών από αυτές που παρέχονται μπορεί να προκαλέσει εσωτερική ζημιά στην τηλεόρασή ή μπορεί να πείσει, κλπ.

– Παρεχόμενη Επιτοίχια Βάση
μόνο για KD-75XD9405

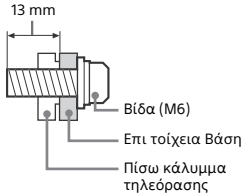

μόνο για KD-65/55XD9305

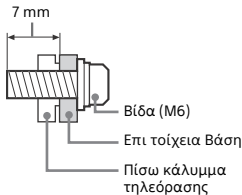

– Εκτός της παρεχόμενης Επιτοίχιας Βάσης
μόνο για KD-75XD9405, KD-65/55XD9305

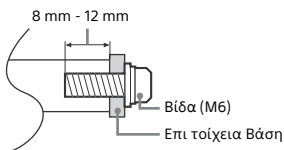

Εκτός των KD-75XD9405, KD-65/55XD9305

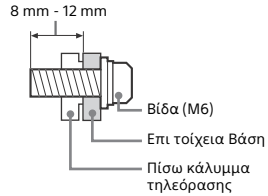

Μεταφορά

- Προτού μεταφέρετε την τηλεόραση, απουσνδέστε όλα τα καλώδια.
- Για τη μεταφορά μιας μεγάλης τηλεόρασης χρειάζονται δύο ή τρία άτομα.
- Όταν μεταφέρετε την τηλεόραση με τα χέρια, να την κρατάτε όπως υποδεικνύεται παρακάτω. Μην ασκείτε πίεση στην οθόνη LCD και στο πλαίσιο που περιβάλλει την οθόνη.

μόνο για KD-75XD9405, KD-65/55XD9305

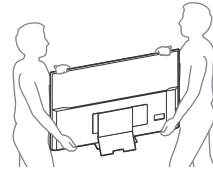

Εκτός των KD-75XD9405, KD-65/55XD9305

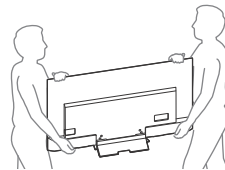

- Κατά τη μεταφορά, μην υποβάλλετε την τηλεόραση σε χτυπήματα ή υπερβολικούς κραδασμούς.
- Όταν μεταφέρετε την τηλεόραση για επισκευή ή όταν την μεταφέρετε σε άλλο χώρο, συσκευάστε την χρησιμοποιώντας το αρχικό χαρτόκουτο και τα υλικά συσκευασίας.

Αποτροπή πτώσης
KD-75XD9405, KD-65/55XD9305

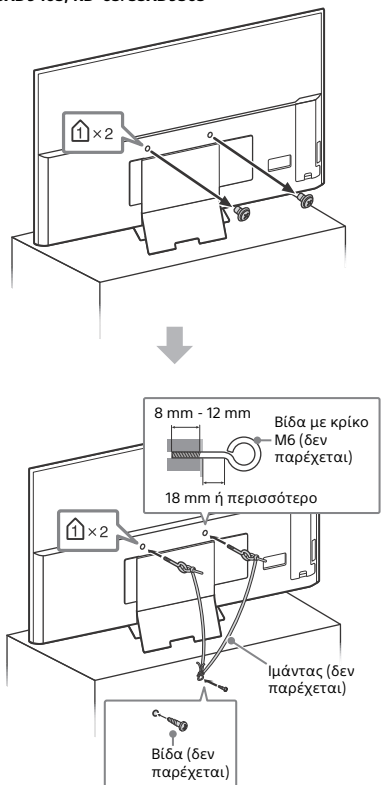

KD-75/65XD85xx

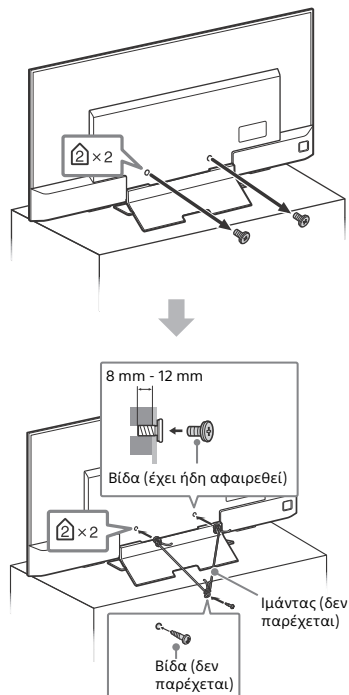

KD-55XD85xx

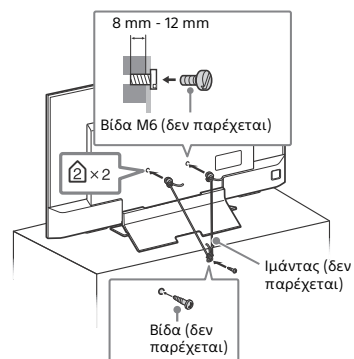

Εξαιρισμός

- Μην καλύπτετε ποτέ τις οπές αερισμού του περιβλήματος και μην εισάγετε οτιδήποτε στο εσωτερικό του περιβλήματος.
- Αφήστε χώρο γύρω από την τηλεόραση όπως φαίνεται παρακάτω.
- Συνιστάται θερμά η χρήση του στηρίγματος τοίχου της Sony ώστε να είναι δυνατή η επαρκής κυκλοφορία του αέρα στην τηλεόραση.

Εγκατάσταση στον τοίχο

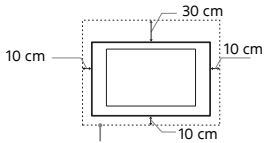

Αφήστε τουλάχιστον αυτό το κενό γύρω από την τηλεόραση.

Εγκατάσταση με βάση

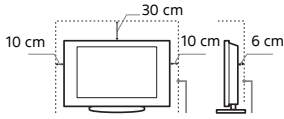

Αφήστε τουλάχιστον αυτό το κενό γύρω από την τηλεόραση.

- Για να εξασφαλίσετε τον κατάλληλο εξαερισμό και για να αποφευχθεί η συσσώρευση ακαθαρσιών ή σκόνης:
 - Μην τοποθετείτε την τηλεόραση σε οριζόντια θέση (με την οθόνη προς τα πάνω ή προς τα κάτω), αναποδογυρισμένη ή στα πλάι.
 - Μην τοποθετείτε την τηλεόραση πάνω σε ράφι, χαλί, κρεβάτι ή μέσα σε ντουλάπα.
 - Μην καλύπτετε την τηλεόραση με υφάσματα όπως κουρτίνες, ή αντικείμενα όπως εφημερίδες, κλπ.
 - Μην τοποθετείτε την τηλεόραση όπως φαίνεται παρακάτω.

Η κυκλοφορία του αέρα έχει μπλοκαριστεί.

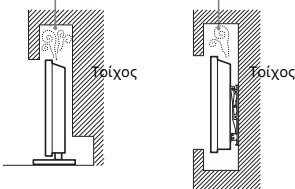

Καλώδιο τροφοδοσίας

Προκειμένου να αποφύγετε τυχόν κινδύνους πυρκαγιάς, ηλεκτροπληξίας ή ζημιές ή/και τραυματισμών, χρησιμοποιήστε το καλώδιο τροφοδοσίας και την πρίζα ως εξής:

- Χρησιμοποιήστε μόνο το καλώδιο τροφοδοσίας που παρέχεται από τη Sony, όχι από άλλους κατασκευαστές.
- Τοποθετήστε το φις στην πρίζα μέχρι να εισέλθει τελείως.
- Λειτουργήστε την τηλεόραση μόνο με παροχή ρεύματος 220 V - 240 V AC.
- Κατά την πραγματοποίηση της καλωδίωσης, βεβαιωθείτε ότι αποσυνδέσατε το καλώδιο τροφοδοσίας για την ασφάλειά σας και προσέξτε μην μπλεχθούν τα πόδια σας στα καλώδια.
- Προτού προβείτε σε οποιαδήποτε εργασία που αφορά στην τηλεόρασή σας και πριν τη μετακινήσετε, αποσυνδέστε το φις του καλωδίου τροφοδοσίας από την πρίζα.
- Κρατήστε το καλώδιο τροφοδοσίας μακριά από πηγές θερμότητας.
- Αποσυνδέστε το φις και καθαρίζετε το τακτικά. Εάν το φις καλυφθεί με σκόνη και μαζέψει υγρασία, μπορεί να μειωθεί η ποιότητα της μόνωσης και να προκληθεί πυρκαγιά.

Σημείωση

- Μη χρησιμοποιείτε το παρεχόμενο καλώδιο τροφοδοσίας σε οποιαδήποτε άλλη συσκευή.
- Μην τριπτάτε, λυγίζετε ή συστρέφετε πολύ το καλώδιο τροφοδοσίας. Οι αγωγοί του πυρήνα μπορεί να απογυμνωθούν ή να σπάσουν.
- Μην τροποποιείτε το καλώδιο τροφοδοσίας.
- Μην τοποθετήσετε οποιοδήποτε βαρύ αντικείμενο πάνω στο καλώδιο τροφοδοσίας.
- Για να αποσυνδέσετε το καλώδιο τροφοδοσίας από την πρίζα, μην τραβήξετε το ίδιο το καλώδιο.

- Μη συνδέετε πολλές συσκευές στην ίδια πρίζα.
- Μην χρησιμοποιείτε πρίζες με κακή εφαρμογή.

ΣΗΜΕΙΩΣΗ ΣΧΕΤΙΚΑ ΜΕ ΤΟ ΜΕΤΑΣΧΗΜΑΤΙΣΤΗ ΚΕΝΤΡΙΚΗΣ ΠΑΡΟΧΗΣ (μόνο για μοντέλα με προσαρμογέα ρεύματος που παρέχεται)

Προειδοποίηση

Για να περιορίσετε τον κίνδυνο πυρκαγιάς ή ηλεκτροπληξίας, μην αφήνετε αυτήν τη συσκευή εκτεθειμένη σε βροχή ή υγρασία.

Για να αποφύγετε τον κίνδυνο ηλεκτροπληξίας, μην τοποθετείτε δοχεία γεμάτα με υγρά, όπως για παράδειγμα ανθοδοχεία, πάνω στη συσκευή. Μην τοποθετείτε αυτήν τη συσκευή σε περιορισμένες επιφάνειες, για παράδειγμα σε ράφια ή παρόμοιες μονάδες.

- Βεβαιωθείτε ότι η πρίζα ρεύματος βρίσκεται κοντά στη συσκευή και ότι είναι εύκολα προσβάσιμη.
- Χρησιμοποιήστε απαραίτητα το μετασχηματιστή κεντρικής παροχής και το καλώδιο ρεύματος που παρέχονται.
- Μην χρησιμοποιήσετε κανέναν άλλο μετασχηματιστή κεντρικής παροχής. Ενδέχεται να προκληθεί δυσλειτουργία.
- Συνδέστε το μετασχηματιστή κεντρικής παροχής σε μια εύκολα προσβάσιμη πρίζα.
- Μην τυλίγετε το καλώδιο ρεύματος γύρω από το μετασχηματιστή κεντρικής παροχής. Το κεντρικό σύρμα του καλωδίου ενδέχεται να κοπεί ή/και να προκληθεί δυσλειτουργία στο δέκτη πολυμέσων.
- Μην αγγίζετε το μετασχηματιστή κεντρικής παροχής με βρεγμένα χέρια.
- Εάν παρατηρήσετε μη ομαλή λειτουργία του μετασχηματιστή κεντρικής παροχής, αποσυνδέστε τον από την πρίζα αμέσως.
- Η συσκευή δεν αποσυνδέεται από την κεντρική παροχή όσο παραμένει συνδεδεμένη στην πρίζα, ακόμα κι αν η συσκευή είναι απενεργοποιημένη.
- Επειδή η θερμοκρασία του μετασχηματιστή κεντρικής παροχής αυξάνεται όταν χρησιμοποιείται για μεγάλο χρονικό διάστημα, ενδέχεται να αισθανθείτε τη θερμότητα όταν τον αγγίζετε με τα χέρια σας.



Περιορισμοί στη χρήση

Για να αποφευχθούν δυσλειτουργίες και πρόκληση πυρκαγιάς, ηλεκτροπληξίας, ζημιές ή/και τραυματισμών, μην τοποθετείτε/χρησιμοποιείτε την τηλεόραση σε θέσεις, περιβάλλοντα ή συνθήκες όπως αυτές που παρατίθενται στη συνέχεια.

Τοποθεσία:

- Σε εξωτερικούς χώρους (απευθείας στο ηλιακό φως), ακτές, πλοία ή άλλα σκάφη, μέσα σε οχήματα, σε νοσοκομεία, σε μη σταθερές επιφάνειες, κοντά σε νερό, βροχή, υγρασία ή καπνό.
- Εάν η τηλεόραση τοποθετηθεί στα αποδυτήρια δημόσιων λουτρών ή ιαματικών πηγών, ενδέχεται να υποστεί βλάβη από το θείο που εκλύεται στον αέρα κλπ.



- Για να έχετε άριστη ποιότητα εικόνας, μην εκθέτετε την οθόνη σε απευθείας φωτισμό ή ηλιακή ακτινοβολία.
- Αποφύγετε τη μετακίνηση της τηλεόρασης από ένα ψυχρό σε ένα θερμό μέρος. Οι ξαφνικές αλλαγές της θερμοκρασίας δωματίου ενδέχεται να προκαλέσουν συμπίκνωση υγρασίας. Αυτό πιθανόν να οδηγήσει σε προβολή χαμηλής ποιότητας εικόνας και χρώματος από την τηλεόραση. Αν συμβεί αυτό, αφήστε την υγρασία να εξατμιστεί εντελώς πριν ενεργοποιήσετε την τηλεόραση.

GR

Περιβάλλον:

- Μην τοποθετείτε την τηλεόραση σε μέρη που είναι ζεστά, υγρά ή υπερβολικά σκοτεινά: σε μέρη όπου μπορούν να εισέλθουν έντομα - σε μέρη όπου ενδέχεται να εκτεθεί σε μηχανικές δονήσεις, κοντά σε εύφλεκτα αντικείμενα (κεριά, κλπ.). Η τηλεόραση δεν πρέπει να εκτίθεται σε σταλαγματιές ή πιτσιλιάρματα και μην τοποθετείτε πάνω στην τηλεόραση αντικείμενα που περιέχουν υγρά, όπως για παράδειγμα βάζα.
- Μην τοποθετείτε την τηλεόραση σε χώρο με υγρασία ή σκόνη ή σε ένα δωμάτιο με ελαϊώδες νέφος ή υδρατμούς (κοντά σε πάγκους κουζίνας ή σε υγραντήρες). Ενδέχεται να προκληθεί πυρκαγιά, ηλεκτροπληξία ή παραμόρφωση.
- Μην τοποθετείτε την τηλεόραση σε μέρη που υπόκεινται σε ακραίες θερμοκρασίες όπως, για παράδειγμα, σε σημεία που εκτίθενται σε άμεσο ηλιακό φως, κοντά σε καλοριφέρ ή συσκευές θέρμανσης. Σε τέτοιες συνθήκες η τηλεόραση μπορεί να υπερθερμανθεί, κάτι που μπορεί να προκαλέσει παραμόρφωση του περιβλήματος ή/και δυσλειτουργία της τηλεόρασης.



Συνθήκες:

- Μην χρησιμοποιείτε την τηλεόραση με βρεγμένα χέρια, όταν έχετε αφαιρέσει το περίβλημα ή με εξαρτήματα που δε συνιστώνται από τον κατασκευαστή. Κατά τη διάρκεια καταιγίδων με κεραυνούς απουσιάζετε την τηλεόραση από την πρίζα ρεύματος και από την κεραία.
- Μην τοποθετείτε την τηλεόραση έτσι ώστε να προεξέχει σε ανοιχτό χώρο. Ενδέχεται να προκληθεί τραυματισμός ή ζημιά, εάν ένα άτομο ή αντικείμενο προσκρούσει στην τηλεόραση.



Θραύσματα:

- Μην πετάτε οτιδήποτε στην τηλεόραση. Από την πρόσκρουση μπορεί να σπάσει το γυαλί της οθόνης και να προκληθεί σοβαρός τραυματισμός.
- Εάν η επιφάνεια της τηλεόρασης ραγίσει, μην την ακουμπήσετε μέχρι να αποσυνδέσετε το καλώδιο τροφοδοσίας. Σε αντίθετη περίπτωση μπορεί να προκληθεί ηλεκτροπληξία.

Όταν δεν χρησιμοποιείται

- Εάν πρόκειται να μη χρησιμοποιήσετε την τηλεόραση για αρκετές ημέρες, θα πρέπει να την αποσυνδέσετε από την παροχή ρεύματος για λόγους περιβαλλοντικούς και ασφάλειας.
- Μετά την απενεργοποίηση της τηλεόρασης, η τηλεόραση δεν έχει αποσυνδεδεί από την παροχή ρεύματος. Για να την αποσυνδέσετε εντελώς, τραβήξτε το φως από την πρίζα.
- Κάποια μοντέλα τηλεοράσεων πρέπει να παραμονούν σε κατάσταση αναμονής για να εξασφαλίζεται η ουστή λειτουργία τους.

Για τα παιδιά

- Μην επιτρέψετε στα παιδιά να σκαρφώνουν πάνω στην τηλεόραση.
- Κρατήστε τα μικρά εξαρτήματα μακριά από παιδιά, ώστε να μην υπάρχει κίνδυνος να τα καταπιούν κατά λάθος.

Εάν συμβεί το ακόλουθο πρόβλημα...

Εάν συμβεί οποιοδήποτε από τα παρακάτω προβλήματα, **απενεργοποιήστε** την τηλεόραση και αποσυνδέστε το καλώδιο τροφοδοσίας. Απευθυνθείτε στο κατάστημα πώλησης ή στο σέρβις της Sony ώστε να γίνει έλεγχος από το εξουσιοδοτημένο σέρβις.

Όταν:

- Το καλώδιο τροφοδοσίας έχει υποστεί ζημιά.
- Η πρίζα εμφανίζει κακή εφαρμογή.
- Η τηλεόραση έχει υποστεί ζημιά από πτώση, χτύπημα ή πέσιμο αντικείμενου επάνω σε αυτή.
- Κάποιο υγρό ή αντικείμενο πέσει μέσω των ανοιγμάτων μέσα στο εσωτερικό του περιβλήματος.

Σχετικά με τη θερμοκρασία των LCD TV

Όταν η LCD TV χρησιμοποιείται για μεγάλο χρονικό διάστημα, το περιβάλλον τμήμα του πλαισίου θερμαίνεται. Μπορεί να αισθανθείτε τη θερμότητα εάν αγγίξετε τη συγκεκριμένη περιοχή με τα χέρια σας.

ΕΠΙΤΟΙΧΙΑ ΒΑΣΗ (μόνο για μοντέλα με τα οποία παρέχεται Επιτοίχια Βάση)

Οι παρακάτω πληροφορίες υποδεικνύουν το σωστό χειρισμό της Επιτοίχιας βάσης. Διαβάστε αυτές τις πληροφορίες σχολαστικά και χρησιμοποιήστε σωστά την Επιτοίχια βάση.

Προς τους πελάτες:

Τηρείτε τις ακόλουθες προφυλάξεις ασφαλείας για την αποτροπή πρόκλησης σοβαρού τραυματισμού εξαιτίας πυρκαγιάς, ηλεκτροπληξίας, ανατροπής ή πτώσης του προϊόντος.

- Φροντίστε να αναθέσετε την εγκατάσταση σε εξουσιοδοτημένους τεχνικούς και κρατήστε μακριά τα μικρά παιδιά κατά τη διαδικασία της εγκατάστασης.
- Αναθέστε τη μεταφορά ή την αφαίρεση της τηλεόρασης σε εξουσιοδοτημένους τεχνικούς.
- Μην αφαιρείτε βίδες και άλλα εξαρτήματα μετά από την τοποθέτηση της τηλεόρασης.
- Μην τοποθετείτε τα εξαρτήματα της Επιτοίχιας βάσης.
- Μην τοποθετείτε άλλον εξοπλισμό εκτός από το καθορισμένο προϊόν.
- Μην τοποθετείτε άλλα φορτία εκτός της τηλεόρασης στην Επιτοίχια βάση.
- Μην στηρίζετε και μην κρέμεστε από την τηλεόραση.
- Μην ασκείτε υπερβολική δύναμη στην τηλεόραση κατά τον καθαρισμό ή τη συντήρηση.

Προς τους αντιπροσώπους και τους τεχνικούς της Sony:

Οι ακόλουθες οδηγίες προορίζονται αποκλειστικά για τους αντιπροσώπους και τους τεχνικούς της Sony. Διαβάστε τις προφυλάξεις ασφαλείας που περιγράφονται παρακάτω και δώστε ιδιαίτερη προσοχή στην ασφάλεια κατά την εγκατάσταση, τη συντήρηση και τον έλεγχο αυτού του προϊόντος.

- Κατά το χειρισμό ή την τοποθέτηση της τηλεόρασης, να την κρατάτε από τα πλάγια. Μην σηκώνετε την τηλεόραση από τη U-Σχήματος Μπάρα.

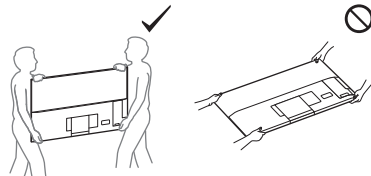
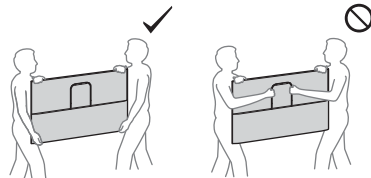

- Όταν κρατάτε ή τοποθετείτε την τηλεόραση στη βάση, μην ακουμπάτε κάτω από την τηλεόραση.

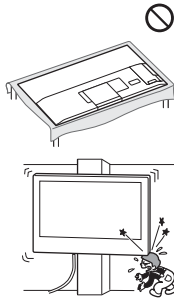

- Μην εγκαθιστάτε την Επιτοίχια βάση σε επιφάνειες τοίχου όπου οι γωνίες ή η πλευρές της τηλεόρασης θα προεξέχουν από την επιφάνεια του τοίχου.

- Μην εγκαθιστάτε την τηλεόραση πάνω ή κάτω από κλιματιστικά.
- Φροντίστε να εγκαταστήσετε την Επιτοίχια Βάση γερά στον τοίχο ακολουθώντας τις οδηγίες στον παρεχόμενο Οδηγό εγκατάστασης της Επιτοίχιας βάσης. Αν κάποια από τις βίδες χαλαρώσει ή ξεβιδωθεί, η Επιτοίχια Βάση μπορεί να πέσει και να προκαλέσει τραυματισμός ή υλικές ζημιές.
- Φροντίστε να χρησιμοποιήσετε τις βίδες και τα εξαρτήματα που παρέχονται σωστά, ακολουθώντας τις οδηγίες που δίνονται στον παρεχόμενο Οδηγό εγκατάστασης της Επιτοίχιας βάσης. Εάν χρησιμοποιήσετε υποκατάστατα εξαρτήματα, ενδέχεται να προκληθεί πτώση της τηλεόρασης με συνέπεια τραυματισμούς ή υλικές ζημιές στην τηλεόραση.

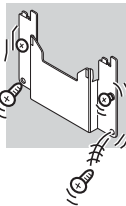

- Φροντίστε να συναρμολογήσετε τη βάση σωστά, ακολουθώντας την διαδικασία που υποδεικνύεται και επεξηγείται στον παρεχόμενο Οδηγό εγκατάστασης της Επιτοίχιας βάσης.
- Σφίξτε καλά τις βίδες στην καθορισμένη θέση.
- Προσέχετε να μην υποβάλετε την τηλεόραση σε κραδασμούς κατά την εγκατάσταση.
- Εγκαταστήστε την τηλεόραση σε τοίχο που είναι κατακόρυφος προς το δάπεδο και επίπεδος.
- Αφού εγκαταστήσετε σωστά την τηλεόραση, ασφαλίστε καταλλήλως τα καλώδια.
- Προσέχετε να μην πιαστεί ποθενά το καλώδιο ρεύματος ή τα καλώδια σύνδεσης, καθώς οι εσωτερικοί αγωγοί ενδέχεται να εκτεθούν και να προκληθεί βραχυκύκλωμα ή διακοπή ρεύματος.

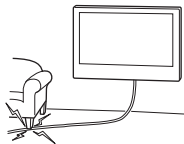

(Μόνο για μοντέλα συμβατά με 3D)

- Ορισμένα άτομα ενδέχεται ναιώσουν δυσφορία (όπως π.χ. καταπόνηση των ματιών, κούραση ή ναυτία) κατά την παρακολούθηση εικόνων βίντεο 3D ή ενώ παίζουν στερεοσκοπικά παιχνίδια 3D. Η Sony συνιστά σε όλους τους χρήστες να κάνουν συχνά διαλείμματα κατά την παρακολούθηση εικόνων βίντεο 3D ή ενώ παίζουν στερεοσκοπικά παιχνίδια 3D. Η διάρκεια και η συχνότητα των απαραίτητων διαλειμμάτων διαφέρει από άτομο σε άτομο. Θα πρέπει να αποφασίσετε τι είναι κατάλληλο για εσάς. Αν αισθανθείτε δυσφορία οποιασδήποτε φύσεως, θα πρέπει να σταματήσετε να παρακολουθείτε εικόνες βίντεο 3D ή να παίζετε στερεοσκοπικά παιχνίδια 3D μέχρι ναιώσετε καλύτερα. Συμβουλευτείτε έναν γιατρό αν το θεωρείτε απαραίτητο. Επίσης, θα πρέπει να εξετάσετε (i) το χειριρίδιο οδηγίων οποιασδήποτε άλλης συσκευής ή μέσου που χρησιμοποιείτε με αυτήν την τηλεόραση και (ii) την τοποθεσία μας στο Web (www.sony.eu/support) για νεότερες πληροφορίες. Η όραση των μικρών παιδιών (ιδιαίτερα αυτών που είναι κάτω από έξι ετών) αναπτύσσεται ακόμα. Συμβουλευτείτε το γιατρό σας (όπως έναν παιδίατρο ή έναν οφθαλμίατρο) προτού επιτρέψετε σε μικρά παιδιά να παρακολουθήσουν εικόνες βίντεο 3D ή να παίζουν στερεοσκοπικά παιχνίδια 3D. Τα μικρά παιδιά θα πρέπει να παρακολουθούνται από ενήλικες, οι οποίοι θα διασφαλίζουν ότι τηρούνται οι συστάσεις που αναφέρονται παραπάνω.
- Μην χρησιμοποιείτε, φυλάσσετε ή αφήνετε τα Γαλιιά 3D ή την μπαταρία κοντά σε φωτιά ή κοντά σε μέρη με υψηλή θερμοκρασία, π.χ. εκτεθειμένα σε άμεσο ηλιακό φως ή μέσα σε αμάξια σταθμευμένα στον ήλιο.

Οθόνη LCD

- Παρόλο που η οθόνη LCD (υγρών κρυστάλλων) κατασκευάζεται με τεχνολογία υψηλής ακρίβειας και διαθέτει ενεργά πίξελ 99,99 % ή περισσότερα, υπάρχει η πιθανότητα να εμφανιστούν μόνιμα στην οθόνη LCD μερικές μαύρες κουκκίδες ή φωτεινά σημεία (κόκκινα, πράσινα ή μπλε). Αυτό αποτελεί ένα εγγενές χαρακτηριστικό των οθονών υγρών κρυστάλλων (LCD) και δεν υποδηλώνει δυσλειτουργία.
- Μη σπρώχνετε ή χαράσσετε το εμπρός φίλτρο, και μην τοποθετείτε αντικείμενα επάνω σε αυτή την τηλεόραση. Η εικόνα μπορεί να παρουσιάσει ανωμαλίες ή η οθόνη υγρών κρυστάλλων να υποστεί ζημία.
- Εάν αυτή η τηλεόραση χρησιμοποιηθεί σε κρύο χώρο, υπάρχει περίπτωση να εμφανισθεί κηλίδα στην εικόνα ή η εικόνα να γίνει σκούρα. Αυτό δεν υποδηλώνει δυσλειτουργία. Αυτά τα φαινόμενα εξαφανίζονται καθώς αυξάνεται η θερμοκρασία.
- Υπάρχει η πιθανότητα εμφάνισης ειδήλου εικόνας στην οθόνη εάν προβάλλονται συνεχώς ακίνητες εικόνες. Το ειδήλο εικόνα μπορεί να εξαφανιστεί μετά από κάποιο χρόνο.
- Η οθόνη και το περίβλημα ζεσταίνονται όταν η τηλεόραση βρίσκεται σε λειτουργία. Δεν πρόκειται για δυσλειτουργία.
- Η οθόνη LCD περιέχει μικρή ποσότητα υγρού κρυστάλλου. Για την απόρριψη τήρησης τις τοπικές διατάξεις και κανονισμούς.

Χειρισμός και καθαρισμός της επιφάνειας της οθόνης/ περιβλήματος της τηλεόρασης

Βεβαιωθείτε ότι αποσυνδέατε από την πρίζα το συνδεδεμένο στην τηλεόραση καλώδιο παροχής ρεύματος πριν τον καθαρισμό.

- Για να αποφύγετε την πρόκληση ζημιών στο υλικό ή στην επίστρωση της οθόνης, τηρήστε τις ακόλουθες προφυλάξεις.
- Για να αφαιρέσετε τη σκόνη από την επιφάνεια της οθόνης/ περιβλήματος, σκουπίστε ελαφρά με ένα μαλακό πανί. Εάν η σκόνη παραμένει, σκουπίστε με ένα μαλακό πανί ελαφρά βρεγμένο σε διάλυμα ήπιου απορρυπαντικού.
- Ποτέ μην ψεκάζετε νερό ή απορρυπαντικό απευθείας πάνω στην τηλεόραση. Ενδέχεται να ατάνει στο κάτω μέρος της οθόνης ή στα εξωτερικά τμήματα και να εισχωρήσει στην τηλεόραση, με αποτέλεσμα να προκληθεί βλάβη στην τηλεόραση.



Προφυλάξεις

Παρακολούθηση τηλεόρασης

- Παρακολουθείτε την τηλεόραση με συνθηκές μέτριου φωτισμού, καθώς η παρακολούθηση της τηλεόρασης με συνθηκές χαμηλού φωτισμού ή για μεγάλα χρονικά διαστήματα μπορεί να κούρασει τα μάτια σας.
- Όταν χρησιμοποιείτε ακουστικά, αποφύγετε τη ρύθμιση της έντασης ήχου σε υψηλά επίπεδα καθώς κάτι τέτοιο μπορεί να σας προκαλέσει προβλήματα ακοής.

- Μη χρησιμοποιήσετε ποτέ σφουγγαράκι, αλκαλικά/όξινα καθαριστικά, σκόνες καθαρισμού ή διαλυτικά όπως οινόπνευμα, βενζίνη, διαλυτικά ή εντομοκτόνα. Η χρήση τέτοιων ουσιών ή η παρατεταμένη επαφή με λαστίχια ή υλικά από βινύλιο, μπορεί να προκαλέσει ζημιά στην επιφάνεια της οθόνης και στο υλικό του περιβλήματος.
- Μην αγίζετε την τηλεόραση αν το χέρι σας είναι καλυμμένο με οποιαδήποτε χημική ουσία όπως κρέμα χεριών ή αντιηλιακό.
- Συνιστάται περιοδικός καθαρισμός των ανοιγμάτων εξεραισμού με ηλεκτρική σκούπα για να διασφαλίζεται ο σωστός εξαερισμός.
- Όταν προσαρμόζετε τη γωνία της τηλεόρασης, μετακινήστε την αργά ώστε να αποτρέψετε την ανατροπή της από την επιτραπέζια βάση της.

Προαιρετικές συσκευές

- Κρατήστε τα προαιρετικά εξαρτήματα ή άλλες συσκευές που εκπέμπουν ηλεκτρομαγνητική ακτινοβολία μακριά από την τηλεόραση. Διαφορετικά μπορεί να παρατηρηθεί παραμόρφωση της εικόνας ή/και ήχος με θόρυβο.
- Η συσκευή αυτή έχει ελεγχθεί και έχει βρεθεί ότι συμμορφώνεται με τα όρια που καθορίζονται από την οδηγία περί ηλεκτρομαγνητικής συμβατότητας όταν χρησιμοποιείται για τη σύνδεση καλώδιο σήματος μήκους μικρότερο από 3 μέτρα.

Σύσταση για το βύσμα τύπου F

Το εσωτερικό σύρμα δεν θα πρέπει να προεξέχει περισσότερο από 1,5 mm από το τμήμα της σύνδεσης.

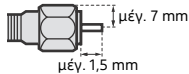

(Σχέδιο αναφοράς για το βύσμα τύπου F)

Ασύρματη λειτουργία της μονάδας

- Μη θέτετε σε λειτουργία την παρούσα συσκευή κοντά σε ιατρικό εξοπλισμό (βηματοδότες, κλπ.), καθώς ενδέχεται να προκύψει δυσλειτουργία του ιατρικού εξοπλισμού.
- Παρόλο που αυτή η μονάδα μεταδίδει/λαμβάνει κωδικογραφημένα σήματα, να είστε προσεκτικοί για μη εξουσιοδοτημένη υποκλοπή. Δεν φέρουμε καμία ευθύνη για πιθανά προβλήματα.

Προφύλαξη σχετικά με το χειρισμό του τηλεχειριστηρίου

- Να τηρείτε τη σωστή πολικότητα κατά την τοποθέτηση των μπαταριών.
- Μη χρησιμοποιείτε διαφορετικούς τύπους μπαταριών μαζί ή μην ανακατεύετε τις παλιές με τις καινούργιες μπαταρίες.
- Να απορρίπτετε τις μπαταρίες, δείχνοντας σεβασμό στο περιβάλλον. Ορισμένες περιοχές ενδέχεται να έχουν κανονισμούς για την απόρριψη των μπαταριών. Συμβουλευθείτε τις τοπικές αρχές.
- Χρησιμοποιήστε το τηλεχειριστήριο με προσοχή. Μην το αφήνετε να πέφτει, μην το πατάτε και μη χύνετε υγρά οποιουδήποτε είδους πάνω του.
- Μην τοποθετείτε το τηλεχειριστήριο κοντά σε πηγές θερμότητας, σε θέση που να το βλέπει ο ήλιος ή σε δωμάτιο με υγρασία.

ΕΠΙΤΟΙΧΙΑ ΒΑΣΗ (μόνο για μοντέλα με τα οποία παρέχεται Επιτοίχια Βάση)

- Εάν η τηλεόραση παραμείνει συνδεδεμένη στην Επιτοίχια Βάση για μεγάλο χρονικό διάστημα, η επιφάνεια του τοίχου πίσω ή επάνω από την τηλεόραση ενδέχεται να ξεθωριάσει ή η ταπετσαρία ενδέχεται να ξεκολλήσει, ανάλογα με το υλικό κατασκευής του τοίχου.
- Αν αφαιρέσετε την Επιτοίχια βάση αφού την εγκαταστήσετε στον τοίχο, οι οπές για τις βίδες θα παραμείνουν.
- Μην χρησιμοποιείτε την Επιτοίχια Βάση σε σημεία που υπόκεινται σε μηχανικούς κραδασμούς.

Απόρριψη της τηλεόρασης



Απόρριψη παλαιών ηλεκτρικών & ηλεκτρονικών συσκευών (Ισχύει στην Ευρωπαϊκή Ένωση και άλλες Ευρωπαϊκές χώρες με ξεχωριστά συστήματα αποκομιδής)

Το σύμβολο αυτό επάνω στο προϊόν ή στη συσκευασία του υποδεικνύει ότι το προϊόν αυτό δεν θα πρέπει να απορρίπτεται μαζί με τα συνηθισμένα οικιακά απορρίμματα.

Αντίθετα θα πρέπει να παραδίδεται στο κατάλληλο σημείο αποκομιδής για την ανακύκλωση ηλεκτρικών και ηλεκτρονικών συσκευών. Εξασφαλίζοντας ότι το προϊόν αυτό απορρίπτεται σωστά, βοηθάτε στο να αποτραπούν όποιες αρνητικές επιπτώσεις στην ανθρώπινη υγεία και στο περιβάλλον που θα προέκυπταν από την μη κατάλληλη διαχείριση των αποβλήτων αυτού του προϊόντος. Η ανακύκλωση των υλικών βοηθά στην εξοικονόμηση των φυσικών πόρων. Για περισσότερες πληροφορίες σχετικά με την ανακύκλωση αυτού του προϊόντος, επικοινωνήστε με τις δημοτικές αρχές της περιοχής σας, με την υπηρεσία διάθεσης των οικιακών απορριμμάτων ή το κατάστημα από το οποίο αγοράσατε το προϊόν.



Εναλλακτική διαχείριση φορητών ηλεκτρικών στηλών και συσσωρευτών (Ισχύει στην Ευρωπαϊκή Ένωση και άλλες Ευρωπαϊκές χώρες με ξεχωριστά συστήματα συλλογής)

Το σύμβολο αυτό επάνω στη μπαταρία ή στη συσκευασία δείχνει ότι η μπαταρία που παρέχεται με αυτό το προϊόν δεν πρέπει να αντιμετωπίζεται όπως τα οικιακά απορρίμματα. Σε ορισμένες μπαταρίες το σύμβολο αυτό μπορεί να χρησιμοποιηθεί σε συνδυασμό με ένα χημικό σύμβολο. Τα χημικά σύμβολα για τον υδράργυρο (Hg) ή τον μόλυβδο (Pb) προστίθενται αν η μπαταρία περιέχει περισσότερο από 0,0005 % υδράργυρου ή 0,004 % μόλυβδου. Με το να βεβαιωθείτε ότι οι συγκεκριμένες μπαταρίες συλλέχθηκαν σωστά, βοηθάτε στην πρόληψη πιθανών αρνητικών επιπτώσεων στο περιβάλλον και την υγεία. Η ανακύκλωση των υλικών θα βοηθήσει στην εξοικονόμηση φυσικών πόρων. Στην περίπτωση προϊόντων που για λόγους ασφαλείας, επιδόσεων, η ακεραιότητας δεδομένων απαιτούν τη μόνιμη σύνδεση με μια ενσωματωμένη μπαταρία, αυτή η μπαταρία θα πρέπει να αντικαθιστάται μόνο από εξουσιοδοτημένο τεχνικό προσωπικό. Για να εξασφαλίσετε την σωστή μεταχείριση της μπαταρίας, παραδώστε το προϊόν στο τέλος της διάρκειας ζωής του στο κατάλληλο σημείο συλλογής ηλεκτρικού και ηλεκτρονικού εξοπλισμού για ανακύκλωση. Στην περίπτωση όλων των άλλων μπαταριών, παρακαλούμε δείτε το τμήμα που περιγράφει πώς να αφαιρέσετε με ασφάλεια τη μπαταρία από το προϊόν. Παραδώστε την μπαταρία στο κατάλληλο σημείο συλλογής των χρησιμοποιημένων μπαταριών για ανακύκλωση. Για περισσότερες πληροφορίες σχετικά με την ανακύκλωση αυτού του προϊόντος ή της μπαταρίας, παρακαλούμε επικοινωνήστε με τον αρμόδιο φορέα ανακύκλωσης ή το κατάστημα όπου αγοράσατε το προϊόν.

Εξαρτήματα και χειριστήρια

Χειριστήρια και ενδείξεις

μόνο για KD-75XD9405, KD-65/55XD9305

Εκτός των KD-75XD9405, KD-65/55XD9305

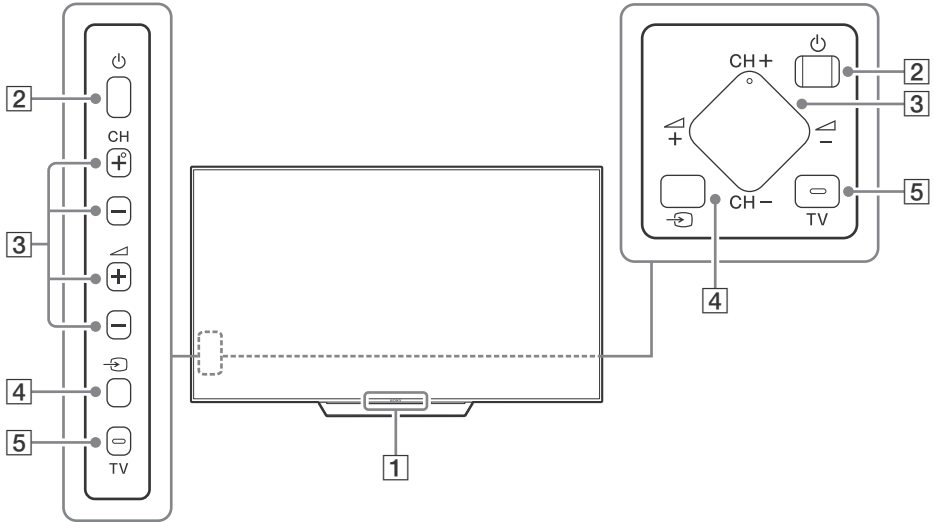

1 Αισθητήρας Τηλεχειρισμού*1 / Αισθητήρας φωτός*1 / LED φωτισμού / Συγχρονισμός μετάδοσης 3D*1*2

Η λυχνία LED φωτισμού ανάβει ή αναβοσβήνει ανάλογα με την κατάσταση της τηλεόρασης.

- Λευκό
Κατά την ενεργοποίηση της τηλεόρασης/τη λειτουργία απενεργοποίησης εικόνας/ενημέρωση του λογισμικού κ.λπ.
- Γαλάζιο
Κατά την ασύρματη σύνδεση με φορητή συσκευή.
- Ροζ*2
Λειτουργία εγγραφής.
- Πορτοκαλί
Έχει ρυθμιστεί ο χρονοδιακόπτης.

2 (Λειτουργία)

3 CH +/- (Κανάλι)

 +/- (Ενταση)

4 (Επιλογή εισόδου)

Εμφανίστε και επιλέξτε την πηγή εισόδου.

5 TV

Μεταβείτε σε ένα τηλεοπτικό κανάλι ή επιλέξτε είσοδο από άλλες εφαρμογές.

*1 Μην τοποθετείτε τίποτα κοντά στον αισθητήρα.

*2 Μόνο σε περιορισμένες περιοχές/χώρες/μοντέλα τηλεόρασης.

Χρήση του Τηλεχειριστηρίου

Περιγραφή μερών του τηλεχειριστηρίου

Το σχήμα, η θέση, η διαθεσιμότητα και η λειτουργία των κουμπιών του τηλεχειριστηρίου μπορεί να διαφέρουν ανάλογα με την περιοχή/τη χώρα/το μοντέλο της τηλεόρασης.

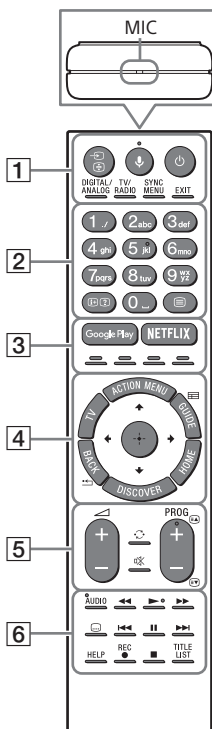

1 (Επιλογή εισόδου/Στάση κειμένου)

Στη λειτουργία τηλεόρασης: Εμφανίστε και επιλέξτε την πηγή εισόδου.

Στη λειτουργία κειμένου: Παραμείνετε στην τρέχουσα σελίδα.

(Μικρόφωνο)

Χρησιμοποιήστε τη λειτουργία φωνής. (π.χ. Αναζητήστε περιεχόμενο με φωνητικές εντολές.)

(Τηλεόραση σε αναμονή)

Ενεργοποιήστε ή απενεργοποιήστε την τηλεόραση (λειτουργία αναμονής).

DIGITAL/ANALOG

Πραγματοποιήστε εναλλαγή ανάμεσα στην ψηφιακή και την αναλογική λειτουργία.

TV/RADIO

Πραγματοποιήστε εναλλαγή ανάμεσα στις μεταδόσεις TV ή RADIO.

SYNC MENU

Εμφανίστε το Μενού του BRAVIA Sync.

EXIT

Επιστρέψτε στην προηγούμενη οθόνη ή κλείστε το μενού. Όταν είναι διαθέσιμη μια υπηρεσία αλληλεπιδραστικής εφαρμογής, πιέστε το για να εξέλθετε από την υπηρεσία.

2 Αριθμητικά κουμπιά

/? (Αποκάλυψη πληροφοριών/κειμένου)

Εμφανίστε πληροφορίες.

(Κείμενο)

Εμφανίστε πληροφορίες κειμένου.

3 Google Play

Αποκτήστε πρόσβαση στην ηλεκτρονική υπηρεσία "Google Play".

NETFLIX (Μόνο σε περιορισμένες περιοχές/χώρες/μοντέλα τηλεόρασης)

Αποκτήστε πρόσβαση στην ηλεκτρονική υπηρεσία "NETFLIX".

Έγχρωμα κουμπιά

Εκτελέστε την αντίστοιχη λειτουργία τη δεδομένη στιγμή.

4 ACTION MENU

Εμφανίστε μια λίστα με σχετικές λειτουργίες.

TV

- Μεταβείτε σε ένα τηλεοπτικό κανάλι ή επιλέξτε είσοδο από άλλες εφαρμογές.
- Ενεργοποιήστε την τηλεόραση για να προβάλει ένα τηλεοπτικό κανάλι ή μια είσοδο.

GUIDE/

Εμφανίστε τον ψηφιακό οδηγό προγράμματος.

BACK/

Επιστρέψτε στην προηγούμενη οθόνη.

HOME

Εμφανίστε το Μενού Home της τηλεόρασης.

DISCOVER

Εμφανίστε τη Γραμμή περιεχομένου, για να αναζητήσετε περιεχόμενο.

/♦/♦/♦/⊕ (Επιλογή στοιχείου/Είσοδος)

5 +/- ('Ένταση)

Ρυθμίστε την ένταση.

(Μετάβαση)



Μεταβείτε προς τα πίσω ή προς τα εμπρός μεταξύ δύο καναλιών ή εισόδων. Η τηλεόραση πραγματοποιεί εναλλαγή μεταξύ του τρέχοντος καναλιού ή της τρέχουσας εισόδου και του τελευταίου καναλιού ή της τελευταίας εισόδου που επιλέξατε.

(Σίγαση)

Πραγματοποιήστε σίγαση του ήχου. Πιέστε το ξανά για επαναφορά του ήχου.

PROG +/-//

Στη λειτουργία τηλεόρασης: Επιλέξτε το κανάλι.

Στη λειτουργία κειμένου: Επιλέξτε την επόμενη () ή την προηγούμενη () σελίδα.

6 AUDIO

Αλλάξτε τη γλώσσα για το πρόγραμμα που παρακολουθείτε τη δεδομένη στιγμή.



Χειριστείτε περιεχόμενο πολυμέσων στην τηλεόραση και τη συνδεδεμένη συσκευή που είναι συμβατή με BRAVIA Sync.

(Ρύθμιση υποτίτλων)

Ενεργοποιήστε ή απενεργοποιήστε τους υπότιτλους (όταν η δυνατότητα είναι διαθέσιμη).

HELP

Εμφανίστε το Μενού βοήθειας. Μπορείτε να αποκτήσετε πρόσβαση στον Οδηγό βοήθειας από εδώ.

● REC

Εγγράψτε το τρέχον πρόγραμμα με τη λειτουργία εγγραφής USB HDD.

TITLE LIST

Εμφανίστε τη λίστα τίτλων.

Διάγραμμα συνδέσεων

Για περισσότερες πληροφορίες σχετικά με τις συνδέσεις, ανατρέξτε στον Οδηγό βοήθειας (σελίδα 2).

μόνο για KD-75XD9405, KD-75XD85xx, KD-65/55XD9305

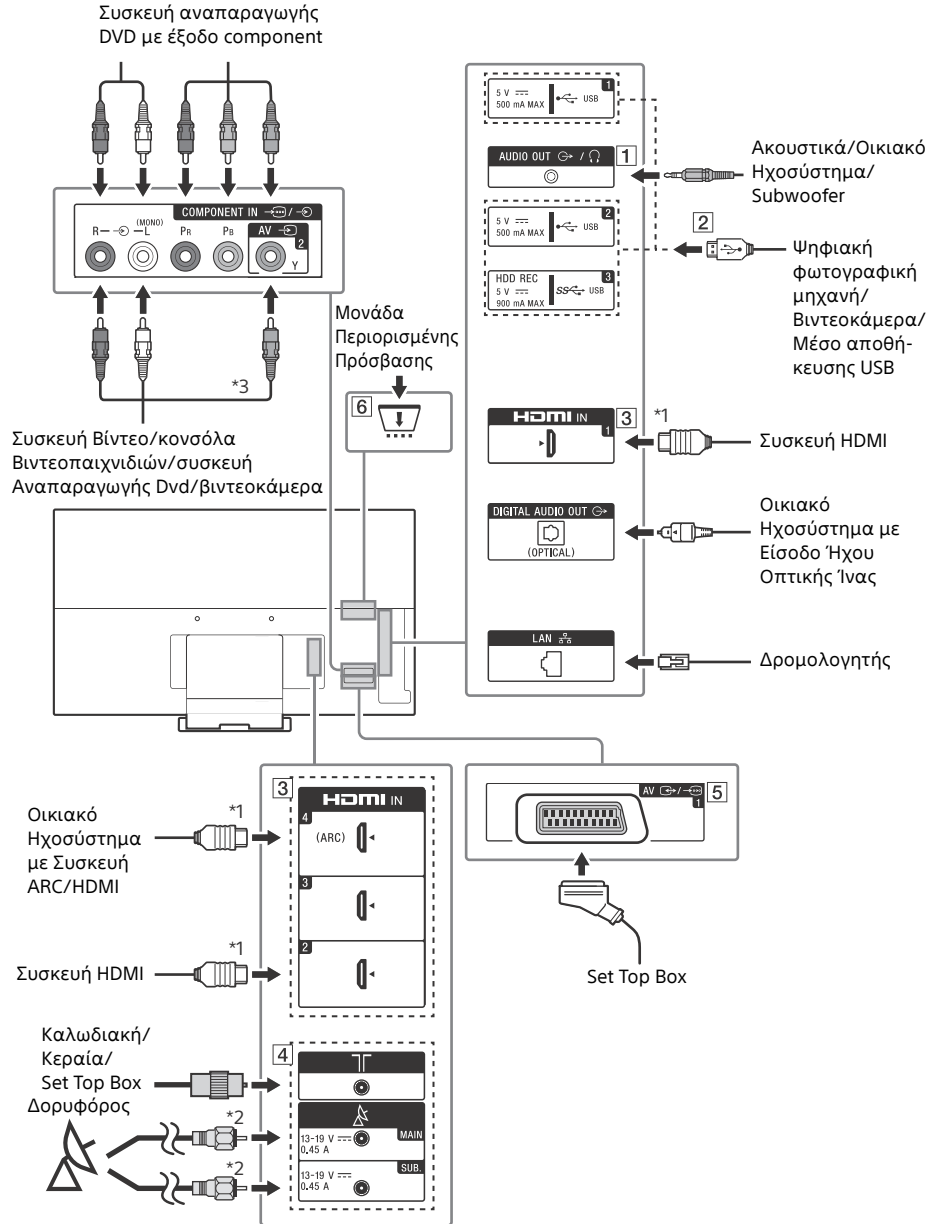

Εκτός των KD-75XD9405, KD-75XD85xx, KD-65/55XD9305

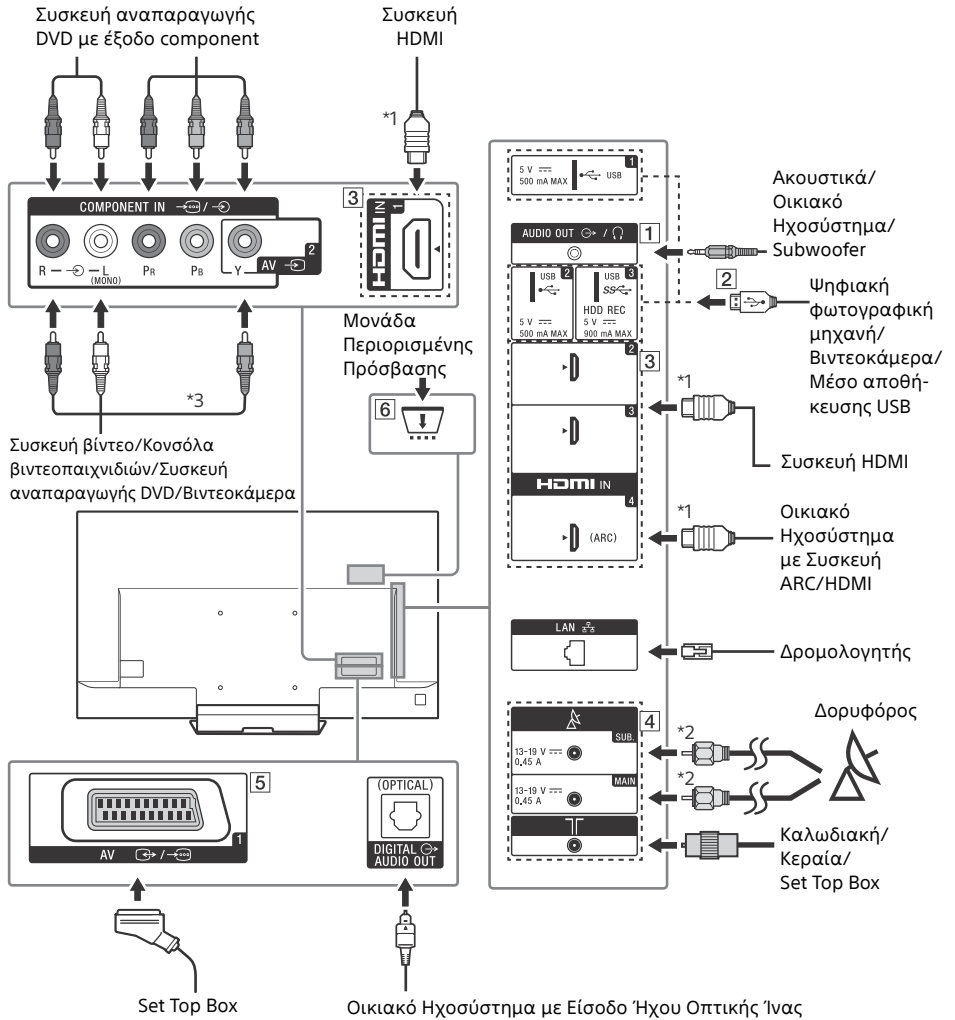

1 AUDIO OUT*4 ⇄ / Ω

- Για να ακούσετε τον ήχο της τηλεόρασης μέσω της συνδεδεμένης συσκευής, πιάστε το κουμπί **HOME**. Επιλέξτε [Ρυθμίσεις] → [Ήχος] → [Ακουστικά/Έξοδος ήχου] και, στη συνέχεια, επιλέξτε το επιθυμητό στοιχείο.

2 USB 1/2, SS USB 3 (HDD REC)*5

- Η σύνδεση μιας μεγάλης συσκευής USB μπορεί να δημιουργήσει παρεμβολές σε άλλες κοντινές συνδεδεμένες συσκευές.
- Αν συνδέσετε μια μεγάλη συσκευή USB, συνδέστε την στην υποδοχή USB 1.

3 HDMI IN 1/2/3/4

- Αν συνδέετε ένα ψηφιακό ηχοσύστημα συμβατό με την τεχνολογία Audio Return Channel (ARC), χρησιμοποιήστε την υποδοχή HDMI IN 4. Αν όχι, απαιτείται μια πρόσθετη σύνδεση μέσω της υποδοχής DIGITAL AUDIO OUT (OPTICAL).

4 ΤΓ (Είσοδος RF), Δ (Δορυφορική είσοδος)

- Συνδέσεις για επίγεια/καλωδιακή και δορυφορική τηλεόραση. Βήματα σύνδεσης: MAIN → Κεραία → SUB.
- Για την υποδοχή SUB, συνδέστε μόνο όταν χρησιμοποιείτε τη λειτουργία διπλού δέκτη εκτός από Διανομή μέσω ενός καλωδίου EN50494.

5 AV 1

- Συνδέστε με ένα καλώδιο SCART. Όταν συνδέετε έναν αποκωδικοποιητή αναλογικών σημάτων, ο συντονιστής της τηλεόρασης εξαγεί κωδικοποιημένα σήματα προς τον αποκωδικοποιητή και ο αποκωδικοποιητής αποκωδικοποιεί τα σήματα προτού τα εξαγάγει.

6 CAM (Μονάδα Περιορισμένης Πρόσβασης)

- Παρέχει πρόσβαση σε τηλεοπτικές υπηρεσίες επί πληρωμή. Για λεπτομέρειες, ανατρέξτε στο εγχειρίδιο οδηγιών που παρέχεται με τη μονάδα CAM.
- Μην τοποθετείτε την έξυπνη κάρτα απευθείας στην υποδοχή της μονάδας CAM της τηλεόρασης. Πρέπει να την τοποθετήσετε στη Μονάδα Περιορισμένης Πρόσβασης που θα σας παρασχεθεί από το εξουσιοδοτημένο κατάστημα πώλησης.
- Η μονάδα CAM δεν υποστηρίζεται σε όλες τις χώρες/περιοχές. Συμβουλευτείτε το εξουσιοδοτημένο κατάστημα πώλησης.
- Ενδέχεται να εμφανιστεί ένα μήνυμα CAM, όταν μεταβείτε σε ένα ψηφιακό πρόγραμμα μετά από τη χρήση του βίντεο στο Internet.

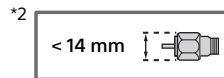
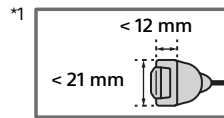

*3 Όταν συνδέετε μονοφωνικό εξοπλισμό, συνδέστε τον στην υποδοχή ήχου L (MONO).

*4 Υποστηρίζει μόνο μίνι στερεοφωνική τριτολική υποδοχή.

*5 Μόνο σε περιορισμένες περιοχές/χώρες/μοντέλα τηλεόρασης.

Εγκατάσταση της τηλεόρασης στον τοίχο

Χρήση της Επιτοίχιας Βάσης που παρέχεται (μόνο για KD-75XD9405, KD-65/55XD9305)

Προς τους πελάτες

Για την εγκατάσταση αυτού του προϊόντος απαιτείται επαρκής τεχνογνωσία. Αναθέστε την εγκατάσταση του προϊόντος σε αντιπροσώπους της Sony ή εξουσιοδοτημένους τεχνικούς και προσέξτε ιδιαίτερα τις προφυλάξεις ασφάλειας κατά τη διάρκεια της εγκατάστασης. Η Sony δεν φέρει ευθύνη για τυχόν ζημιές ή τραυματισμούς που οφείλονται σε κακό χειρισμό ή λανθασμένη εγκατάσταση ή εγκατάσταση προϊόντος άλλου από το καθορισμένο. Τα νόμιμα δικαιώματά σας (εάν υπάρχουν) δεν επηρεάζονται.

Προς τους αντιπροσώπους της Sony και τους τεχνικούς

Για την εγκατάσταση αυτού του προϊόντος απαιτείται επαρκής τεχνογνωσία. Διαβάστε προσεκτικά το παρόν εγχειρίδιο οδηγιών, έτσι ώστε να εκτελέσετε τις εργασίες εγκατάστασης με ασφάλεια. Η Sony δεν φέρει ευθύνη για τυχόν ζημιές ή τραυματισμούς που οφείλονται σε κακό χειρισμό ή λανθασμένη εγκατάσταση.

Σημείωση

- Ανατρέξτε στη σελίδα 4 (Πληροφορίες σχετικά με την ασφάλεια) και στη σελίδα 9 (Προφυλάξεις) της ενότητας ΕΠΙΤΟΙΧΙΑ ΒΑΣΗ πριν από την εγκατάσταση της Επιτοίχιας βάσης.
- Κατά την επανατοποθέτηση της Βάσης επιτραπέζιας τοποθέτησης, σφίξτε τις βίδες (που αφαιρέσατε προηγουμένως) στις αρχικές τρύπες στο πίσω μέρος της τηλεόρασης.
- Βεβαιωθείτε ότι ο τοίχος έχει αρκετό χώρο και για την τηλεόραση μπορεί να στηρίξει βάρος τουλάχιστον τέσσερις φορές μεγαλύτερο από αυτό της τηλεόρασης. Ανατρέξτε στη σελίδα 27-29 (Τεχνικά χαρακτηριστικά) για το βάρος της τηλεόρασης.



Για οδηγίες σχετικά με την εγκατάσταση της Επιτοίχιας Βάσης του μοντέλου της τηλεόρασής σας, ανατρέξτε στον Οδηγό εγκατάστασης της Επιτοίχιας Βάσης που παρέχεται.

Χρήση της προαιρετικής Επιτοίχιας Βάσης

Το εγχειρίδιο οδηγιών αυτής της τηλεόρασης παρουσιάζει μόνο τα βήματα για την προετοιμασία της εγκατάστασης της τηλεόρασης πριν από την εγκατάσταση στον τοίχο.

Προς τους πελάτες:

Για λόγους προστασίας και ασφάλειας του προϊόντος, η Sony συνιστά ένθερμα η εγκατάσταση της τηλεόρασής σας να πραγματοποιείται από αντιπροσώπους της Sony ή εξουσιοδοτημένους τεχνικούς. Μην επιχειρήσετε να την εγκαταστήσετε μόνοι σας.

Προς τους αντιπροσώπους της Sony και τους τεχνικούς:

Δώστε μεγάλη προσοχή στην ασφάλεια κατά την εγκατάσταση, την περιοδική συντήρηση και τον έλεγχο του προϊόντος αυτού.

Απαιτείται επαρκής εμπειρία για την εγκατάσταση του προϊόντος αυτού και ειδικότερα για να προσδιοριστεί η αντοχή του τοίχου που θα συγκρατεί το βάρος της τηλεόρασης. Αναθέστε την τοποθέτηση του προϊόντος αυτού στον τοίχο σε αντιπροσώπους της Sony ή σε εξουσιοδοτημένους τεχνικούς και δείξτε την απαραίτητη προσοχή στα θέματα ασφάλειας κατά την εγκατάσταση. Η Sony δεν αναλαμβάνει καμία ευθύνη για τυχόν ζημιά ή τραυματισμό που ενδέχεται να προκληθεί από λανθασμένους χειρισμούς ή ακατάλληλη εγκατάσταση.

Χρησιμοποιήστε την Επιτοίχια βάση SU-WL450 (δεν παρέχεται) (KD-65/55XD9305, KD-65/55XD85xx, FW-65/55XD85xx), για να εγκαταστήσετε την τηλεόραση στον τοίχο. Κατά την εγκατάσταση της Επιτοίχιας βάσης, συμβουλευτείτε επίσης τις Οδηγίες Χρήσης και τον Οδηγό εγκατάστασης που συνοδεύουν την Επιτοίχια βάση.

Σημείωση

- Αποθηκεύστε τις βίδες που αφαιρέσατε σε ένα ασφαλές μέρος και φυλάξτε τις μακριά από παιδιά.



Για οδηγίες σχετικά με την εγκατάσταση της Επιτοίχιας Βάσης του μοντέλου της τηλεόρασής σας, ανατρέξτε στην παρακάτω τοποθεσία:

www.sony.eu/tv/wall-mount-bracket-manual

μόνο για KD-65/55XD9305

1 Αφαιρέστε το κάλυμμα της βάσης και τα καλύμματα ακροδεκτών.

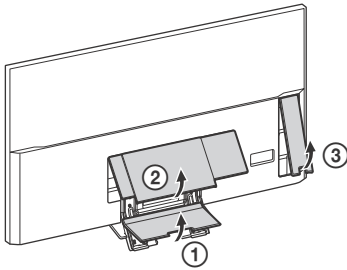

2 Αφαιρέστε τις βίδες από το πίσω μέρος της τηλεόρασης.

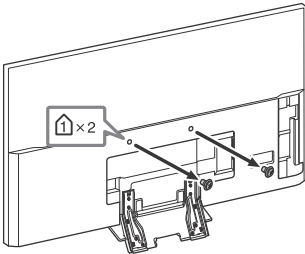

3 Συνδέστε το Εξάρτημα Επιτοίχιας Βάσης (παρέχεται με την τηλεόραση) στο πίσω μέρος της τηλεόρασης (για να είναι παράλληλα με τον τοίχο).

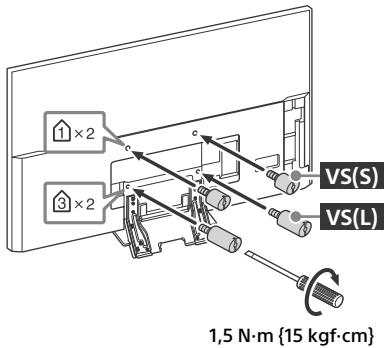

Σημείωση

- Αν χρησιμοποιείτε ηλεκτρικό κατασβίδι, ρυθμίστε τη ροπή περίπου στο 1,5 N·m {15 kgf·cm}.
- Φροντίστε να σφίξετε το Εξάρτημα Επιτοίχιας Βάσης κατά τη σύνδεση στην τηλεόραση. Χρησιμοποιήστε μόνο ίσιο κατασβίδι για την εγκατάσταση του Εξαρτήματος Επιτοίχιας Βάσης. Η χρήση άλλου εργαλείου μπορεί να προκαλέσει υπερβολικό σφίξιμο του Εξαρτήματος Επιτοίχιας Βάσης και να προκληθεί ζημιά στην τηλεόραση.

μόνο για KD-65/55XD85xx, FW-65/55XD85xx

Αφαιρέστε τις βίδες από το πίσω μέρος της τηλεόρασης.

KD-65XD85xx, FW-65XD85xx

KD-55XD85xx, FW-55XD85xx

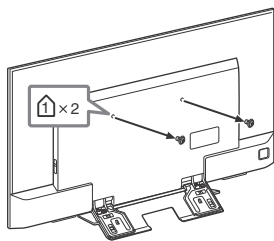
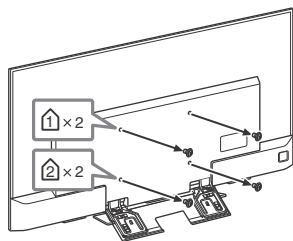

μόνο για KD-75XD9405, KD-75XD85xx, FW-75XD85xx

Η τηλεόραση μπορεί να στηριχθεί σε επιτοίχια βάση (δεν παρέχεται) μόλις τη βγάλετε από τη συσκευασία.

Προετοιμάστε την τηλεόραση για την επιτοίχια βάση πριν πραγματοποιήσετε τις συνδέσεις καλωδίων.

Για λόγους προστασίας και ασφάλειας του προϊόντος, η Sony συνιστά ένθερμα η εγκατάσταση της τηλεόρασής σας στον τοίχο να πραγματοποιηθεί από εξουσιοδοτημένους επαγγελματίες. Μην επιχειρήσετε να την εγκαταστήσετε μόνοι σας.

- Ακολουθήστε τις οδηγίες που παρέχονται με την Επιτοίχια βάση για το μοντέλο σας. Απαιτείται επαρκής εμπειρία για την εγκατάσταση αυτής της τηλεόρασης και ειδικότερα για να προσδιοριστεί η αντοχή του τοίχου που θα συγκρατεί το βάρος της τηλεόρασης.
- Φροντίστε να φυλάξετε τις βίδες που δεν χρησιμοποιήσατε και τη βάση επιτραπέζιας τοποθέτησης σε ασφαλές μέρος έως ότου είστε έτοιμοι να συνδέσετε τη βάση επιτραπέζιας τοποθέτησης. Κρατήστε τις βίδες μακριά από μικρά παιδιά.

μόνο για KD-75XD9405

- 1 Αφαιρέστε το κάλυμμα της βάσης και τα καλύμματα ακροδεκτών.

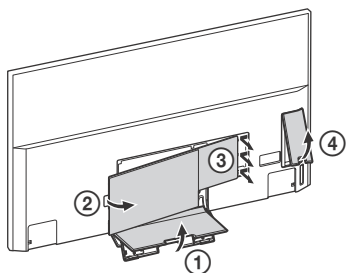

- 2 Αφαιρέστε τις βίδες από το πίσω μέρος της τηλεόρασης.

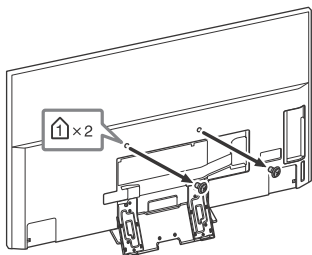

- 3** Συνδέστε το Εξάρτημα Επιτοίχιας Βάσης (παρέχεται με την τηλεόραση) στο πίσω μέρος της τηλεόρασης (για να είναι παράλληλα με τον τοίχο).

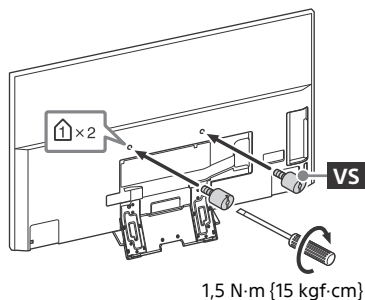

Σημείωση

- Αν χρησιμοποιείτε ηλεκτρικό κατασβίδι, ρυθμίστε τη ροπή περίπου στο 1,5 N·m {15 kgf·cm}.
- Φροντίστε να σφίξετε το Εξάρτημα Επιτοίχιας Βάσης κατά τη σύνδεση στην τηλεόραση. Χρησιμοποιήστε μόνο ίσιο κατασβίδι για την εγκατάσταση του Εξαρθήματος Επιτοίχιας Βάσης. Η χρήση άλλου εργαλείου μπορεί να προκαλέσει υπερβολικό σφίξιμο του Εξαρθήματος Επιτοίχιας Βάσης και να προκληθεί ζημιά στην τηλεόραση.

- 4** Αφαιρέστε τη Βάση επιτραπέζιας τοποθέτησης από την τηλεόραση.

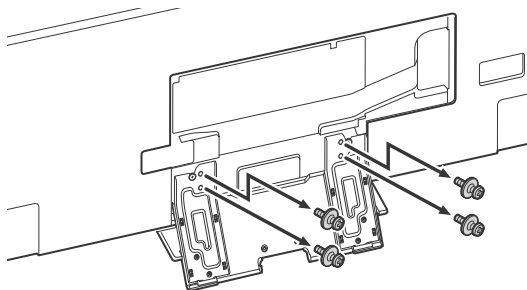

- 5** Συνδέστε την Επιτοίχια Βάση (δεν παρέχεται) χρησιμοποιώντας τις βίδες (δεν παρέχονται).

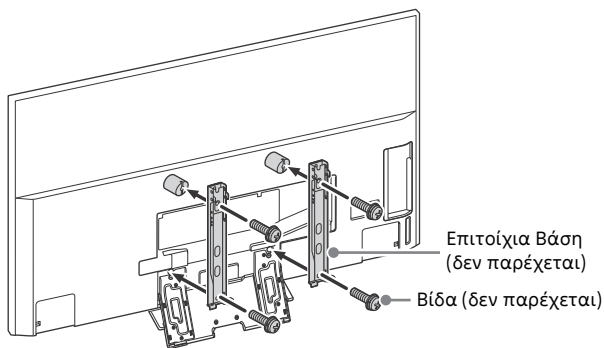

Σημείωση

- Αν χρησιμοποιείτε ηλεκτρικό κατασβίδι, ρυθμίστε τη ροπή περίπου στο 1,5 N·m {15 kgf·cm}.

μόνο για KD-75XD85xx, FW-75XD85xx

1 Αφαιρέστε το κάλυμμα της βάσης.

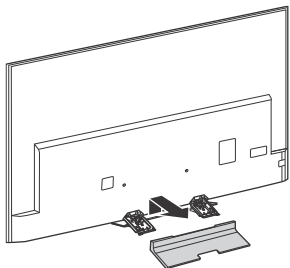

2 Αφαιρέστε τις βίδες από το πίσω μέρος της τηλεόρασης.

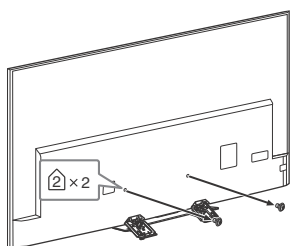

3 Αφαιρέστε τη Βάση επιτραπέζιας τοποθέτησης από την τηλεόραση.

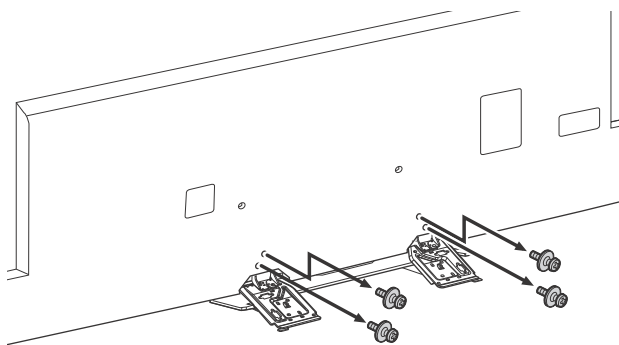

- 4** Συνδέστε την Επιτοίχια Βάση (δεν παρέχεται) χρησιμοποιώντας τις βίδες (δεν παρέχονται).

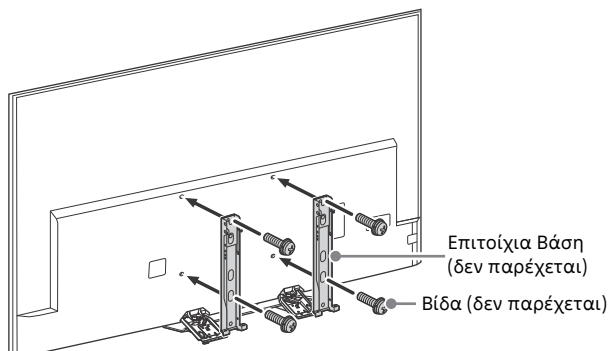

Σημείωση

- Αν χρησιμοποιείτε ηλεκτρικό κατσαβίδι, ρυθμίστε τη ροπή περίπου στο 1,5 N·m {15 kgf·cm}.

Αντιμετώπιση προβλημάτων

Για να διατηρήσετε το λογισμικό της τηλεόρασής σας ενημερωμένο, πρέπει να κατεβάσετε τις πιο πρόσφατες πληροφορίες λογισμικού μέσω του ψηφιακού συστήματος μετάδοσης ή του internet και να ενημερώσετε το λογισμικό. Επιλέξτε [Ενημέρ. τώρα], για να ξεκινήσετε μια ενημέρωση λογισμικού. Η LED φωτισμού αναβοσβήνει με λευκό χρώμα ενόσω το λογισμικό ενημερώνεται. Η ακόλουθη οθόνη με την ένδειξη [Updating...] (Ενημέρωση...) θα εμφανιστεί ενώ το λογισμικό ενημερώνεται.

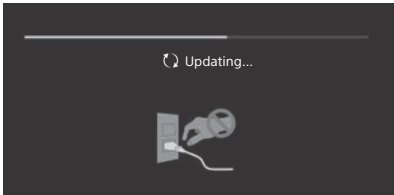

Μην αποσυνδέσετε το καλώδιο εναλλασσόμενου ρεύματος κατά την ενημέρωση του λογισμικού. Αν συμβεί αυτό, η ενημέρωση λογισμικού ενδέχεται να μην ολοκληρωθεί πλήρως και ενδέχεται να προκληθεί δυσλειτουργία του λογισμικού. Οι ενημερώσεις λογισμικού μπορεί να διαρκέσουν έως και 30 λεπτά. Αν δεν επιθυμείτε να ενημερώνεται το λογισμικό αυτόματα, πιέστε το **HOME** και επιλέξτε [Βοήθεια] → [Ενημέρωση λογισμικού συστήματος] → [Αυτόματη λήψη λογισμικού] → [Όχι].

Όταν συνδέσετε την τηλεόραση, ενδέχεται να μην είναι δυνατή η ενεργοποίηση της τηλεόρασης για κάποιο χρονικό διάστημα ακόμα κι αν πιέσετε το κουμπί τροφοδοσίας στο τηλεχειριστήριο ή στην τηλεόραση, επειδή η προετοιμασία του συστήματος διαρκεί λίγη ώρα. Περιμένετε ένα λεπτό περίπου και, κατόπιν θέστε τη ξανά σε λειτουργία.

Αν ενεργοποιήσετε την τηλεόραση πιέζοντας το κουμπί τροφοδοσίας στο τηλεχειριστήριο ή την τηλεόραση, θα χρειαστεί λίγη ώρα μέχρι να ανάψει η LED φωτισμού και να αρχίσει να λειτουργεί το τηλεχειριστήριο.

Όταν η LED φωτισμού αναβοσβήνει με κόκκινο χρώμα, μετρήστε πόσες φορές αναβοσβήνει (ο χρόνος μεταξύ κάθε διαλείμματος είναι τρία δευτερόλεπτα). Αν η LED φωτισμού αναβοσβήνει με κόκκινο χρώμα, πραγματοποιήστε επαναφορά της τηλεόρασης αποσυνδέοντας το καλώδιο τροφοδοσίας για δύο λεπτά και, στη συνέχεια, ενεργοποιήστε την τηλεόραση. Αν το πρόβλημα παραμένει, επικοινωνήστε με τον αντιπρόσωπό σας ή το κέντρο τεχνικής υποστήριξης της Sony και αναφέρετε πόσες φορές αναβοσβήνει η LED φωτισμού (το ενδιάμεσο διάστημα είναι τρία δευτερόλεπτα). Αποσυνδέστε το καλώδιο ρεύματος και ενημερώστε τον αντιπρόσωπό σας ή το κέντρο εξυπηρέτησης της Sony.

Όταν η LED φωτισμού δεν αναβοσβήνει, ελέγξτε τα στοιχεία στους παρακάτω πίνακες.

Μπορείτε επίσης να ανατρέξετε στην αντιμετώπιση προβλημάτων του Οδηγού βοήθειας ή να εκτελέσετε αυτοδιάγνωση επιλέγοντας [Βοήθεια] → [Αυτόματα διαγνωστικά]. Αν το πρόβλημα παραμένει, προσκομίστε την τηλεόραση για επισκευή από εξουσιοδοτημένο τεχνικό προσωπικό.

Προβλήματα και λύσεις

Δεν υπάρχει καθόλου εικόνα (η οθόνη είναι σκοτεινή) και καθόλου ήχος.

- Ελέγξτε τη σύνδεση της κεραίας/του καλωδίου.
- Συνδέστε την τηλεόραση στην κεντρική παροχή και πιέστε το **⏻** στην τηλεόραση ή το τηλεχειριστήριο.

Δεν είναι δυνατός ο συντονισμός ορισμένων προγραμμάτων.

- Ελέγξτε τη σύνδεση της κεραίας/του καλωδίου.
- Το δορυφορικό καλώδιο ενδέχεται να έχει βραχυκυκλωθεί ή ενδέχεται να υπάρχουν προβλήματα σύνδεσης του καλωδίου. Ελέγξτε τη διαθέσιμη σύνδεση και, στη συνέχεια, απενεργοποιήστε την τηλεόραση με το διακόπτη ενεργοποίησης/απενεργοποίησης και ενεργοποιήστε την ξανά.
- Η συχνότητα που ορίσατε είναι εκτός εύρους. Συμβουλευτείτε την εταιρεία της δορυφορικής μετάδοσης που λαμβάνετε.

Δεν βρέθηκε καμία υπηρεσία (πρόγραμμα) καλωδιακής τηλεόρασης.

- Ελέγξτε τη σύνδεση του καλωδίου ή τις ρυθμίσεις συντονισμού.
- Επιχειρήστε να εκτελέσετε τη λειτουργία [Ψηφιακός αυτόματος συντονισμός] επιλέγοντας [Κεραία] αντί για [Καλωδιακή TV].

Το τηλεχειριστήριο δεν λειτουργεί.

- Αλλάξτε τις μπαταρίες.

Έχετε ξεχάσει τον κωδικό πρόσβασης για τη λειτουργία [Κλειδωμα για παιδιά].

- Πληκτρολογήστε τον αριθμό 9999 ως κωδικό PIN. Ενημερώστε τον κωδικό PIN επιλέγοντας [Ρυθμίσεις] → [Κλειδωμα για παιδιά] → [Αλλαγή Κωδικού PIN].

Το περιβάλλον τμήμα της τηλεόρασης θερμαίνεται.

- Όταν η τηλεόραση χρησιμοποιείται για μεγάλο χρονικό διάστημα, το περιβάλλον τμήμα της τηλεόρασης θερμαίνεται. Μπορεί να αισθανθείτε τη θερμότητα εάν αγγίξετε τη συγκεκριμένη περιοχή με τα χέρια σας.

Ο ήχος ή η εικόνα "παγώνει", εμφανίζεται κενή οθόνη ή η τηλεόραση δεν αποκρίνεται στα κουμπιά της τηλεόρασης ή του τηλεχειριστηρίου.

- Εκτελέστε μια απλή επαναφορά της τηλεόρασης αποσυνδέοντας το καλώδιο ρεύματος για δύο λεπτά και, στη συνέχεια, συνδέοντάς το ξανά.

Δεν είναι δυνατός ο εντοπισμός των κουμπιών ψ , CH+/-, \triangle +/-, \square και TV στην τηλεόραση.

- Συμβουλευτείτε την παρακάτω εικόνα για τη θέση των κουμπιών στην τηλεόραση. **μόνο για KD-75XD9405, KD-65/55XD9305**

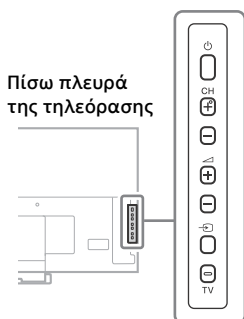

Εκτός των KD-75XD9405, KD-65/55XD9305

Πίσω πλευρά της τηλεόρασης

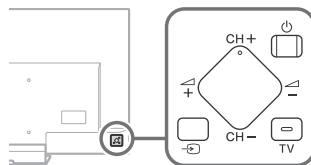

Η λυχνία LED φωτισμού είναι αναμμένη.

- Αν δεν θέλετε να είναι αναμμένη η λυχνία LED φωτισμού, μπορείτε να τη σβήσετε. Πιέστε **HOME** και, στη συνέχεια, επιλέξτε [Ρυθμίσεις] → [LED φωτισμού] → [Όχι].

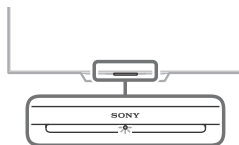

Δεν είναι δυνατή η σύνδεση με ασύρματο δρομολογητή μέσω WPS (Wi-Fi Protected Setup).

- Αν χρησιμοποιείτε ασφάλεια WEP, επιλέξτε [Απλή] → [Wi-Fi] → [Σύνδεση από λίστα σάρωσης]. Στη συνέχεια, επιλέξτε το όνομα του δικτύου (SSID) στο οποίο θέλετε να συνδεθείτε.

Δεν είναι δυνατή η εύρεση του ονόματος του απαιτούμενου δικτύου στη ρύθμιση δικτύου.

- Επιλέξτε [[Χειροκίνητη εισαγωγή]] και πατήστε \oplus για να εισαγάγετε όνομα δικτύου.

Τεχνικά χαρακτηριστικά

Σύστημα

Σύστημα οθόνης

Οθόνη LCD (Οθόνη υγρών κρυστάλλων),
Οπίσθιος φωτισμός LED

Τηλεοπτικό σύστημα μετάδοσης

Ανάλογα με την επιλογή χώρας/περιοχής/
μοντέλου τηλεόρασης
Αναλογικό: B/G, D/K, L, I
Ψηφιακό: DVB-T/DVB-C
DVB-T2*

Δορυφορικό*: DVB-S/DVB-S2

Χρωματικό σύστημα/Σύστημα εικόνας

Αναλογικό: PAL, SECAM, NTSC3.58 (Μόνο
εικόνα), NTSC4.43 (Μόνο εικόνα)
Ψηφιακό: Ανατρέξτε στον Οδηγό βοήθειας.

Κάλυψη καναλιών

Ανάλογα με την επιλογή χώρας/περιοχής/
μοντέλου τηλεόρασης
Αναλογικό: UHF/VHF/Καλωδιακή
Ψηφιακό: UHF/VHF/Καλωδιακή
Δορυφορικό*: Ενδιάμεση συχνότητα (IF) 950-
2.150 MHz

Έξοδος Ήχου

KD-75XD9405, KD-75XD85xx, KD-65/55XD9305:
7,5 W + 7,5 W + 7,5 W + 7,5 W
KD-65/55XD85xx: 10 W + 10 W

Ασύρματη τεχνολογία

Πρωτόκολλο IEEE802.11ac/a/b/g/n
(Το πρωτόκολλο IEEE802.11ac ενδέχεται να μην
είναι διαθέσιμο ανάλογα με τη χώρα/την
περιοχή.)
Bluetooth έκδοση 4.1

* Δεν διαθέτουν όλες οι τηλεοράσεις τεχνολογία DVB-
T2 ή DVB-S/S2 ή ακροδέκτη δορυφορικής κεραίας.

Υποδοχές εισόδου/εξόδου

Κεραία/καλωδιακή

Εξωτερικός ακροδέκτης 75 ohm για VHF/UHF

Δορυφορική κεραία

Θηλυκό βύσμα τύπου F, IEC169-24, 75 ohm.
DISEqC 1.0, LNB 13 V/18 V & τόνος 22 kHz,
Μονή διαν. καλωδιακής TV EN50494.

AV1

Υποδοχή SCART 21 ακίδων (πρότυπο CENELEC)
που περιλαμβάνει είσοδο ήχου/εικόνας, είσοδο
RGB και έξοδο ήχου/εικόνας τηλεόρασης.

COMPONENT IN

YPbPr (Βίντεο Component): 1080p (50, 60 Hz),
1080i (50, 60 Hz), 720p (50, 60 Hz), 576p, 576i,
480p, 480i
Είσοδος ήχου (υποδοχές RCA)

AV2

Είσοδος εικόνας (τυπικός ακροδέκτης RCA με
υποδοχή Y)

HDMI IN 1, 2, 3, 4 (υποστηρίζει ανάλυση 4K,
συμβατό με HDCP 2.2)

Βίντεο (2D):

4096 × 2160p (50, 60 Hz)*, 4096 × 2160p
(24 Hz)*, 3840 × 2160p (50, 60 Hz), 3840 × 2160p
(24, 25, 30 Hz), 1080p (30, 50, 60 Hz), 1080/24p,
1080i (50, 60 Hz), 720p (30, 50, 60 Hz), 720/24p,
576p, 576i, 480p, 480i, Μορφές υπολογιστή

* Η ένδειξη 3840 × 2160p εμφανίζεται όταν
εισάγεται σήμα 4096 × 2160p

Βίντεο (3D) (Μόνο για μοντέλα συμβατά με 3D):

Τοποθέτηση καρτέ: 1080p (30 Hz), 1080/24p,
1080i (50, 60 Hz), 720p (30, 50, 60 Hz),
720/24p

Σε παράθεση: 1080p (50, 60 Hz), 1080/24p,
1080i (50, 60 Hz), 720p (50, 60 Hz)

Κατακόρυφη παράθεση: 1080p (30, 50, 60 Hz),
1080/24p, 1080i (50, 60 Hz), 720p (50, 60 Hz)

Ήχος: Γραμμικό PCM 5,1 καναλιών: 32, 44,1, 48,
88,2, 96, 176,4 και 192 kHz, 16, 20 και 24 bit, Dolby
Digital και DTS

ARC (Audio Return Channel) (μόνο για HDMI IN 4)

DIGITAL AUDIO OUT (OPTICAL)

Οπτική ψηφιακή υποδοχή (Γραμμικό PCM δύο
καναλιών, Dolby Digital, DTS)

AUDIO OUT (Υποδοχή μίνι στέρεο)

Ακουστικά, Έξοδος ήχου, Subwoofer

3 (HDD REC)*1

Θύρα συσκευής USB (SS) 3 για συσκευή
USB HDD για τη λειτουργία ΕΓΓΡΑΦΗΣ)

Οι θύρες USB 1 και 2 υποστηρίζουν High Speed
USB (USB2.0).

Η θύρα USB 3 υποστηρίζει Super Speed USB
(USB3.0).



Υποδοχή CAM (Μονάδα Περιορισμένης
Πρόσβασης)



LAN

Σύνδεσμος 10BASE-T/100BASE-TX (Η ταχύτητα
σύνδεσης ενδέχεται να διαφέρει, ανάλογα με το
περιβάλλον λειτουργίας του δικτύου. Η
ταχύτητα και η ποιότητα επικοινωνίας μέσω
10BASE-T/100BASE-TX δεν είναι εγγυημένες για
αυτή την τηλεόραση.)

DC IN 24 V (μόνο για KD-65/55XD9305),

DC IN 19.5 V (μόνο για KD-55XD85xx)

Είσοδος προσαρμογέα ρεύματος

Άλλα

Προαιρετικά εξαρτήματα

Επι τοίχια Βάση: SU-WL450
(μόνο για KD-65/55XD9305, KD-65/55XD85xx)
Ασύρματο Subwoofer: SWF-BR100
Ενεργά γυαλιά 3D: TDG-BT500A
(μόνο για KD-75XD9405, KD-65/55XD9305)



Θερμοκρασία λειτουργίας

0 °C – 40 °C

Υγρασία λειτουργίας

10 % – 80 % σχετική υγρασία (χωρίς συμπύκνωση)

Ισχύς, Δελτίο Προϊόντος και άλλα

Απαιτήσεις τροφοδοσίας

εκτός από μοντέλα με προσαρμογέα ρεύματος που παρέχεται 220 V - 240 V AC, 50 Hz
μόνο για μοντέλα με προσαρμογέα ρεύματος που παρέχεται 24 V DC με προσαρμογέα ρεύματος (KD-65/55XD9305)
μόνο για μοντέλα με προσαρμογέα ρεύματος που παρέχεται 19,5 V DC με προσαρμογέα ρεύματος (KD-55XD85xx / FW-55XD85xx)
Ονομαστική τιμή: Είσοδος 220 V - 240 V AC, 50 Hz

Κλάση ενεργειακής απόδοσης

KD-75XD9405: A
KD-75XD85xx / FW-75XD85xx: A+
KD-65XD9305: B
KD-65XD85xx / FW-65XD85xx: A+
KD-55XD9305: B
KD-55XD85xx / FW-55XD85xx: A

Μέγεθος οθόνης (διαγωνίως) (Περίπου)

KD-75XD9405: 189,3 cm / 75 ίντσες
KD-75XD85xx / FW-75XD85xx: 189,3 cm / 75 ίντσες
KD-65XD9305: 163,9 cm / 65 ίντσες
KD-65XD85xx / FW-65XD85xx: 163,9 cm / 65 ίντσες
KD-55XD9305: 138,8 cm / 55 ίντσες
KD-55XD85xx / FW-55XD85xx: 138,8 cm / 55 ίντσες

Κατανάλωση ισχύος

στη λειτουργία [Κανονικό]

KD-75XD9405: 202 W
KD-75XD85xx / FW-75XD85xx: 147 W
KD-65XD9305: 167 W
KD-65XD85xx / FW-65XD85xx: 119 W
KD-55XD9305: 134 W
KD-55XD85xx / FW-55XD85xx: 103 W

στη λειτουργία [Ζωηρή]

KD-75XD9405: 352 W
KD-75XD85xx / FW-75XD85xx: 262 W
KD-65XD9305: 225 W
KD-65XD85xx / FW-65XD85xx: 214 W
KD-55XD9305: 217 W
KD-55XD85xx / FW-55XD85xx: 157 W

Μέση ετήσια κατανάλωση ενέργειας*2

KD-75XD9405: 280 kWh
KD-75XD85xx / FW-75XD85xx: 204 kWh
KD-65XD9305: 232 kWh
KD-65XD85xx / FW-65XD85xx: 165 kWh
KD-55XD9305: 186 kWh
KD-55XD85xx / FW-55XD85xx: 143 kWh

Κατανάλωση ενέργειας σε αναμονή*3*4

0,50 W (27 W στη λειτουργία ενημέρωσης λογισμικού/EPG)

Ανάλυση οθόνης

3.840 κουκίδες (οριζόντια) × 2.160 γραμμές (κατακόρυφη)

Ονομαστική έξοδος

USB 1/2: 5 V, —, 500 mA, μέγιστη
USB 3: 5 V, —, 900 mA, μέγιστη

Διαστάσεις (Περίπου) (π × υ × β)

με βάση επιτραπέζιας τοποθέτησης

KD-75XD9405: 167,2 × 101,7 × 32,7 cm
KD-75XD85xx: 167,7 × 102,6 × 28,6 cm
KD-65XD9305: 145,8 × 89,1 × 27,5 cm
KD-65XD85xx: 145,4 × 89,4 × 27,9 cm
KD-55XD9305: 123,9 × 76,9 × 26,1 cm
KD-55XD85xx: 123,1 × 77,0 × 26,3 cm

χωρίς βάση επιτραπέζιας τοποθέτησης

KD-75XD9405: 167,2 × 96,0 × 5,2 cm
KD-75XD85xx: 167,7 × 96,9 × 4,9 cm
KD-65XD9305: 145,8 × 83,9 × 3,6 cm
KD-65XD85xx: 145,4 × 84,2 × 4,4 cm
KD-55XD9305: 123,9 × 71,7 × 3,6 cm
KD-55XD85xx: 123,1 × 71,7 × 4,4 cm

Βάρος (Περίπου)

με βάση επιτραπέζιας τοποθέτησης

KD-75XD9405: 43,2 kg
KD-75XD85xx: 38,7 kg
KD-65XD9305: 32,1 kg
KD-65XD85xx: 23,9 kg
KD-55XD9305: 24,9 kg
KD-55XD85xx: 18,6 kg

χωρίς βάση επιτραπέζιας τοποθέτησης

KD-75XD9405: 38,7 kg
KD-75XD85xx: 33,4 kg
KD-65XD9305: 28,9 kg
KD-65XD85xx: 20,3 kg
KD-55XD9305: 22,0 kg
KD-55XD85xx: 15,1 kg

- *1 Μόνο σε περιορισμένες περιοχές/χώρες/μοντέλα τηλεόρασης.
- *2 Ετήσια κατανάλωση ενέργειας, με βάση την κατανάλωση ισχύος της τηλεόρασης σε ημερήσια 4 ωρη λειτουργία επί 365 ημέρες. Η πραγματική κατανάλωση ενέργειας εξαρτάται από τον τρόπο χρήσης της τηλεόρασης.
- *3 Η συγκεκριμένη κατανάλωση ενέργειας σε αναμονή επιτυγχάνεται αφού η τηλεόραση ολοκληρώσει τις απαραίτητες εσωτερικές διαδικασίες.
- *4 Η κατανάλωση ενέργειας σε κατάσταση αναμονής αυξάνεται, όταν η τηλεόραση είναι συνδεδεμένη στο δίκτυο.

Σημείωση

- Μην αφαιρέσετε την εικονική κάρτα από την υποδοχή CAM (Μονάδα Περιορισμένης Πρόσβασης) της τηλεόρασης εκτός εάν πρόκειται να τοποθετήσετε μια έξυπνη κάρτα που ταιριάζει στην υποδοχή CAM.
- Η διαθεσιμότητα των προαιρετικών εξαρτημάτων εξαρτάται από τη χώρα/την περιοχή/το μοντέλο της τηλεόρασης/το απόθεμα.
- Ο σχεδιασμός και οι προδιαγραφές υπόκεινται σε αλλαγή χωρίς προειδοποίηση.

Σημειώσεις για τη λειτουργία

Ψηφιακής τηλεόρασης

- Οποιαδήποτε λειτουργία σχετίζεται με την Ψηφιακή τηλεόραση (DVB) θα είναι διαθέσιμη μόνο στις χώρες ή τις περιοχές όπου μεταδίδονται ψηφιακά επίγεια σήματα DVB-T/DVB-T2 (MPEG-2 και H.264/MPEG-4 AVC) ή όπου υπάρχει πρόσβαση σε συμβατή υπηρεσία καλωδιακής τηλεόρασης DVB-C (MPEG-2 και H.264/MPEG-4 AVC). Παρακαλούμε επιβεβαιώστε με τον τοπικό σας αντιπρόσωπο εάν μπορείτε να λάβετε σήμα DVB-T/DVB-T2 στην περιοχή σας ή ρωτήστε τον παροχέα της καλωδιακής τηλεόρασης κατά πόσο το σήμα DVB-C που παρέχει είναι κατάλληλο για χρήση σε αυτή την τηλεόραση.
- Ο παροχέας της καλωδιακής τηλεόρασης ενδέχεται να χρεώνει πρόσθετη αμοιβή για μια τέτοια υπηρεσία ή να σας ζητήσει να συμφωνήσετε με τους όρους και τις προϋποθέσεις παροχής της υπηρεσίας.
- Η τηλεόραση αυτή πληροί τις προδιαγραφές DVB-T/DVB-T2 και DVB-C, αλλά η συμβατότητα με τις μελλοντικές ψηφιακές επίγειες μεταδόσεις DVB-T/DVB-T2 και τις ψηφιακές καλωδιακές μεταδόσεις DVB-C δεν είναι εγγυημένη.

- Μερικές λειτουργίες της ψηφιακής τηλεόρασης ενδέχεται να μην είναι διαθέσιμες σε ορισμένες χώρες/περιοχές και η υπηρεσία της καλωδιακής τηλεόρασης DVB-C να μη λειτουργεί σωστά με όλους τους παροχείς.

Πληροφορίες για το εμπορικό σήμα

- Οι όροι HDMI και HDMI High-Definition Multimedia Interface και το λογότυπο HDMI είναι εμπορικά σήματα ή σήματα κατατεθέντα της HDMI Licensing LLC στις Ηνωμένες Πολιτείες και σε άλλες χώρες.
- Δημιουργήθηκε με άδεια από την Dolby Laboratories.
Το Dolby, Dolby Audio και το σύμβολο διπλού D αποτελούν εμπορικά σήματα της Dolby Laboratories.
- "BRAVIA" και BRAVIA είναι εμπορικά σήματα της Sony Corporation.
- Οι ονομασίες Gracenote, Gracenote eyeQ, Gracenote VideoID, Gracenote Video Explore, το λογότυπο και η μορφή του λογότυπου Gracenote καθώς και το λογότυπο "Powered by Gracenote" είναι σήματα κατατεθέντα ή εμπορικά σήματα της Gracenote στις Ηνωμένες Πολιτείες ή/και σε άλλες χώρες.
- Opera® Devices SDK from Opera Software ASA. Copyright 1995-2015 Opera Software ASA. All rights reserved.
- Οι ονομασίες Wi-Fi, Wi-Fi Direct, Miracast, Wi-Fi Protected Setup και το λογότυπο Wi-Fi CERTIFIED είναι εμπορικά σήματα ή σήματα κατατεθέντα της Wi-Fi Alliance.
- Για τις ευρεσιτεχνίες DTS, ανατρέξτε στην τοποθεσία <http://patents.dts.com>. Κατασκευάζεται κατόπιν άδειας από την DTS, Inc.
Η ονομασία DTS, το σύμβολο και η ονομασία DTS σε συνδυασμό με το σύμβολο είναι σήματα κατατεθέντα και η ονομασία DTS Digital Surround είναι εμπορικό σήμα της DTS, Inc. © DTS, Inc. Με επιφύλαξη παντός δικαιώματος.
- Designed with UEI Technology™
Under License from Universal Electronics Inc. Portions © UEI 2000 – 2014

- Το λεκτικό σήμα και τα λογότυπα Bluetooth® είναι σήματα κατατεθέντα και ανήκουν στην Bluetooth SIG, Inc. και οποιαδήποτε χρήση αυτών των σημάτων από την Sony Corporation γίνεται κατόπιν παραχώρησης άδειας χρήσης. Τα άλλα εμπορικά σήματα και οι εμπορικές ονομασίες ανήκουν στους αντίστοιχους κατόχους τους.
- Η ονομασία DiSEqC™ είναι εμπορικό σήμα της EUTELSAT.
Αυτή η τηλεόραση υποστηρίζει DiSEqC 1.0. Αυτή η τηλεόραση δεν προορίζεται για χειρισμό μηχανοκίνητων κεραιών.
- Η επωνυμία TUXERA είναι σήμα κατατεθέν της Tuxera Inc. στις ΗΠΑ και σε άλλες χώρες.
- Το λογότυπο USB με την τρίαινα "USB-IF SuperSpeed" είναι εμπορικό σήμα κατατεθέν της USB Implementers Forum, Inc. 

İçindekiler

ÖNEMLİ NOT	2
Güvenlik Bilgileri	3
Uyarılar	7
Parçalar ve Kumandalar	9
Kumandalar ve Işıklar	9
Uzaktan kumandayı kullanma	10
Uzaktan Kumanda Bölümlerinin Tanımı ..	10
Bağlantı Şeması	12
Televizyonu duvara monte etme	15
Birlikte verilen Duvar Askı Aparatını kullanma (Yalnızca KD-75XD9405, KD-65/55XD9305)	15
Opsiyonel Duvara Montaj Mesnetini kullanma	16
Yalnızca KD-75XD9405, KD-75XD85xx, FW-75XD85xx	19
Sorun Giderme	23
Sorunlar ve Çözümleri	23
Spesifikasyonlar	24

Giriş

Bu Sony ürününü seçtiğiniz için teşekkür ederiz. Televizyonu çalıştırmadan önce, lütfen bu kullanım talimatı kitapçığını iyice okuyunuz ve de ileride kullanmak üzere saklayınız.

Not

- Televizyonu çalıştırmadan önce lütfen okuyun: "Güvenlik Bilgileri" (sayfa 3).
- Kurulum Kılavuzu'nda ve kılavuzda kullanılan resimler ve çizimler yalnızca başvuru amaçlıdır ve gerçek üründen farklı olabilir.
- Model adındaki "xx", tasarım, renk veya televizyon sistemi farkı ile ilgili bir rakama karşılık gelmektedir.

Kurulum Kılavuzunun Yeri

Kurulum Kılavuzu televizyon kartonunun içindeki yastığın üzerindedir.

Yardım Kılavuzu

Yardım Kılavuzu televizyonun özelliklerinin nasıl kullanılacağı hakkındaki bilgileri açıklar. Yardım Kılavuzu'nu televizyonda görüntülemek için uzaktan kumandada **HELP**'e basın ve [Yardım Kılavuzu] seçeneğini seçin.

Tanım etiketinin konumu

Televizyon Model No, Üretim Tarihi (yıl/ay) ve Güç Beslemesi nominal değerleri için etiketler televizyonun veya ambalajın arkasında bulunur.

AC adaptörüyle verilen modellerde:

AC adaptörü Model Nop. ve Seri No. için etiketler AC adaptörünün altındadır.

UYARI

**YANGIN ÇIKMASINI
ÖNLEMELER İÇİN, MUM
VE BAŞKA AÇIK ALEV
KAYNAKLARINI BU ÜRÜNDEN
HER ZAMAN UZAKTA TUTUN.**



ÖNEMLİ NOT

Bu ürün, 1-7-1 Konan Minato-ku Tokyo, 108-0075 Japonya adresinde bulunan Sony Corporation tarafından veya onun adına üretilmiştir. Avrupa Birliği mevzuatına dayanan ürün uyumluluğu ile ilgili sorgulamalar, Sony Belgium, bijkantoor van Sony Europe Limited, Da Vincilaan 7-D1, 1935 Zaventem, Belçika adresindeki yetkili temsilciye yönlendirilecektir. Servis veya garanti ile ilgili konular için lütfen servis ve garanti belgelerinde belirtilen adreslere başvurun.

Kablosuz Sinyalle İlgili Not

Sony Corporation, bu ürün için gerekli tüm testleri 1999/5/EC Direktifine ve bunun ilgili diğer şartlarına göre yapmış bulunmaktadır.

Daha detaylı bilgi için lütfen web sayfasını ziyaret ediniz:
<http://www.compliance.sony.de/>

Müşteriler için not: Aşağıdaki bilgiler sadece AB yönetmeliklerini uygulayan ülkelerde satılan cihazlar için geçerlidir.

Televizyon kablosuz sistemi sadece aşağıdaki ülkelerde kullanılabilir:

AT, BE, HR, CY, CZ, DK, EE, FI, FR, DE, GR, HU, IE, IT, LV, LT, LU, MT, NL, PL, PT, SK, SI, ES, SE, GB, IS, LI, NO, CH, BG, RO, TR, AL, BA, MK, MD, RS, ME, Kosova

Bu cihaz Avrupa harici ülkelerde çalıştırılmaz.



Güvenlik Bilgileri

UYARI

Piller güneş ışığı, ateş ve benzeri aşırı ısı kaynaklarına maruz bırakılmamalıdır.

Televizyon setini asla dengersiz yerlere yerleştirmeyin. Televizyon seti düşerek yaralanmaya veya ölüme neden olabilir. Aşağıdaki gibi basit önlemler alınarak özellikle çocukların görebileceği çok sayıda yaralanma önenebilir.

- Televizyon setinin üreticisi tarafından önerilen dolap veya sehpaları kullanın.
 - Yalnızca televizyon setini güvenli bir şekilde destekleyebilen mobilyaları kullanın.
 - Televizyon setinin destekleyen mobilyanın kenarında çıkıntı oluşturmadığından emin olun.
 - Televizyon seti yüksek mobilya üzerine (örn. büfe veya kitaplık) mobilya ve televizyon setinin her ikisini de uygun bir desteğe sabitlemeden yerleştirmeyin.
 - Televizyon setini, televizyon seti ile destekleyen mobilya arasına konulabilecek örtü veya diğer malzemeler üzerine yerleştirmeyin.
 - Televizyon seti düğmelerine erişmek için mobilyanın üzerine çıkma gibi tehlikeler konusunda çocukları uyarın.
- Mevcut televizyon seti yerinde tutulacak veya yeniden yerleştirilecek olursa, yukarıdaki uyarılar tekrar dikkate alınmalıdır.

Montaj/Kurulum

Herhangi bir yangın, elektrik çarpması veya hasar ve/veya yaralanma riskini önlemek amacıyla televizyon setini aşağıdaki talimatlara uygun olarak monte edin ve kullanınız.

Montaj

- Televizyon seti, erişimi kolay bir prizın yakınına monte edilmelidir.
- Televizyonun düşüp yaralanma veya maddi hasara yol açmasını önlemek için televizyonu sabit, düz bir yüzeye yerleştirin.
- Televizyonu çekilemeyeceği, itilemeyeceği veya devrilemeyeceği bir yere kurun.
- Duvara monte etme işlemlerini sadece kalifiye servis personeli gerçekleştirmelidir.
- Emniyet nedenlerinden ötürü, Sony aksesuarlarını kullanmanızı önemle tavsiye ederiz, buna aşağıdaki bileşen de dahildir:
 - Birlikte Verilen Duvar Askı Aparatı (Yalnızca KD-75XD9405, KD-65/55XD9305)
 - SU-WL450 Duvar Askı Aparatı (Yalnızca KD-65/55XD9305, KD-65/55XD85xx, FW-65/55XD85xx)
- Duvar Askı Aparatını televizyona takarken, Duvar Askı Aparatı ile verilen vidaları kullandığınızdan emin olun. Ürünle verilen vidalar, şekilde gösterildiği gibi Duvar Askı Aparatının bağlantı yüzeyinden itibaren ölçülerek tasarlanmıştır. Vidaların çapı ve uzunluğu, duvara-montaj braketinin modeline bağlı olarak değişiklik gösterir.
- Temin edilmiş vidaların haricinde başka vidaların kullanılması, TV setinin iç kısmının zarar görmesine veya düşmesine vs. neden olabilir.

- Birlikte Verilen Duvar Askı Aparatı

Yalnızca KD-75XD9405

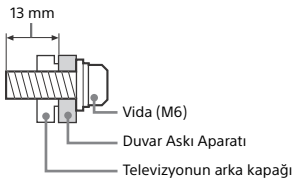

Yalnızca KD-65/55XD9305

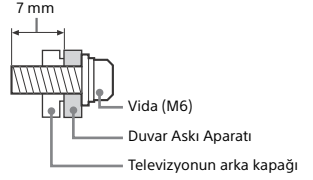

- Duvar Askı Aparatı hariç

Yalnızca KD-75XD9405, KD-65/55XD9305

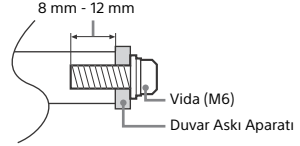

KD-75XD9405, KD-65/55XD9305 hariç

8 mm - 12 mm

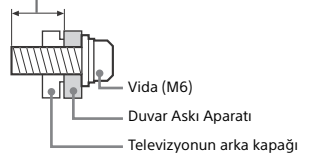

Nakliye

- Televizyon setini taşımadan önce, tüm kablolarını sökünüz.
- Büyük bir televizyon setini taşımak için iki veya üç kişi gerekir.
- Televizyon elle taşınırken aşağıda gösterildiği şekilde tutun. LCD panele ve ekranın etrafındaki muhafaza kasasına baskı uygulamayınız.

Yalnızca KD-75XD9405, KD-65/55XD9305

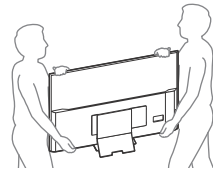

KD-75XD9405, KD-65/55XD9305 hariç

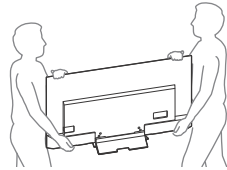

- Televizyon setini taşırken, sarsıntılara ve aşırı titreşimlere maruz bırakmayınız.
- Televizyon setini tamir için taşırken veya yerini değiştirirken, orijinal karton ve ambalaj malzemelerini kullanarak paketleyiniz.

Devrilmenin önlenmesi
KD-75XD9405, KD-65/55XD9305

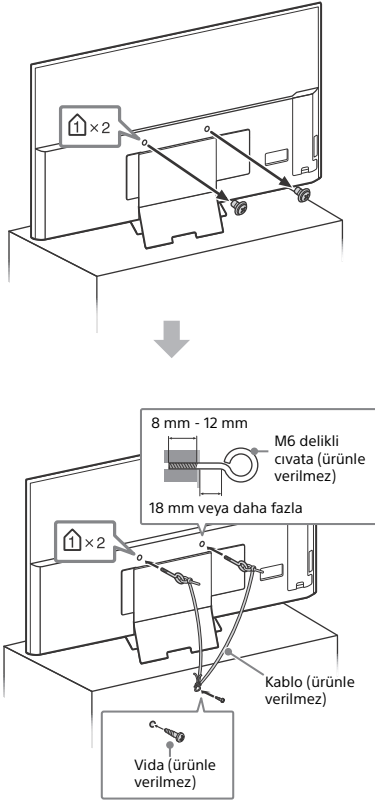

KD-75/65XD85xx

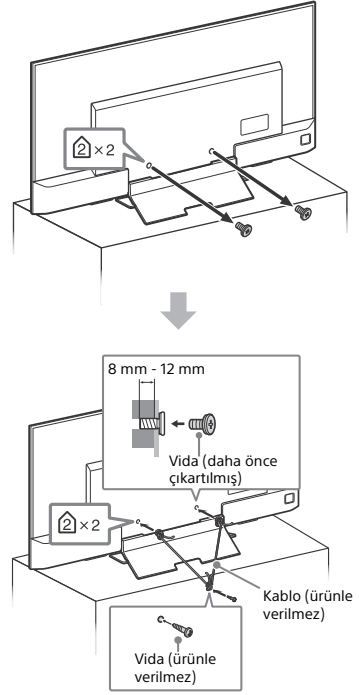

KD-55XD85xx

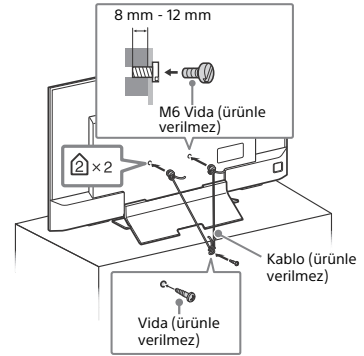

Havalandırma

- Asla havalandırma deliklerini kapatmayın veya kabinin içine herhangi bir şey sokmayın.
- Televizyon setinin etrafında, aşağıda gösterildiği gibi boş alan bırakınız.
- Yeterli hava sirkülasyonu sağlamak için mutlaka bir Sony Duvar Ası Aparatı kullanmanızı öneririz.

Duvara monte edildiğinde

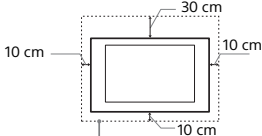

Setin etrafında en az bu kadar boşluk bırakınız.

Stand ile monte edildiğinde

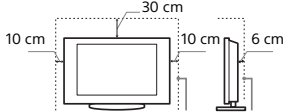

Setin etrafında en az bu kadar boşluk bırakınız.

- Uygun bir havalandırma sağlamak ve kir ve tozların birikmesini önlemek için:
 - Televizyon setini düz, baş aşağı, arkaya doğru veya yana dönük şekilde monte etmeyiniz.
 - Televizyon setini bir raf, halı, yatak üzerine veya bir dolaba monte etmeyiniz.
 - Televizyon setini perde veya gazete gibi şeylerle örtmeyiniz.
 - Televizyon setini aşağıda gösterildiği gibi monte etmeyiniz.

Hava sirkülasyonu tıkalı.

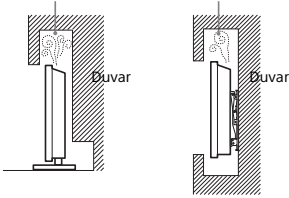

Ana elektrik kablosu

Herhangi bir yangın, elektrik çarpması veya hasar ve/veya yaralanma riskini önlemek amacıyla, elektrik kablosu ve fişi ile ilgili olarak aşağıdaki hususlara riayet ediniz:

- Sadece Sony tarafından temin edilen elektrik kablolarını kullanınız, farklı tedarikçilerden temin edilenleri kullanmayınız.
- Fişi elektrik prizine tam olarak sokunuz.
- Televizyon setini sadece bir 220 V - 240 V AC elektrik kaynağı ile çalıştırınız.
- Kablo bağlantılarını yaparken, güvenliğiniz için elektrik fişini çekmeyi unutmayınız ve ayaklarınızın kablolarla dolaşmamasına dikkat ediniz.
- Televizyon seti ile ilgili bir iş yapmadan veya taşımadan önce, elektrik fişini prizden çekiniz.
- Ana elektrik kablosunu ısı kaynaklarından uzak tutunuz.
- Elektrik fişini prizden çekiniz ve fişi düzenli olarak temizleyiniz. Eğer fiş tozla kaplırsa ve nemlenirse, yalıtımı bozularak bir yangına neden olabilir.

Not

- Ürünle birlikte verilen ana elektrik kablosunu başka bir cihazda kullanmayınız.
- Ana elektrik kablosunu aşırı derecede sıkırtmayınız, bükmeyiniz veya kıvrımayınız. İçindeki iletkenler açığa çıkabilir veya kırılabilir.
- Ana elektrik kablosunda bir değişiklik yapmayınız.
- Ana elektrik kablosunun üzerine ağır bir şey koymayınız.
- Elektrik fişini prizden çekerken kablodan tutarak çekmeyiniz.
- Birden fazla cihazı aynı prize takmayınız.
- Gevşek durumdaki elektrik prizlerini kullanmayınız.

GÜÇ ADAPTÖRÜYLE İLGİLİ NOTLAR (yalnızca AC adaptörülle verilen modeller)

Uyarı

Elektrik çarpması riskini azaltmak için bu cihazı yağmura veya neme maruz bırakmayın. Yangın veya elektrik çarpması tehlikesini önlemek için, cihazın üzerine vazoya gibi için sıvı dolu nesnelere koymayın. Bu cihazı kitaplık rafı ve benzeri bir ünite gibi bir kapalı alana monte etmeyin.

- Lütfen güç prizinin cihazın yakınına bulunduğundan ve erişiminin kolay olduğundan emin olun.
- Birlikte verilen güç adaptörünü ve güç kablosunu kullandığınızdan emin olun.
- Başka bir güç adaptörü kullanmayın. Bu, arızaya yol açabilir.
- Güç adaptörünü kolay erişilebilir bir güç prizine bağlayın.
- Güç kablosunu güç adaptörünün etrafına sarmayın. Kablodun içindeki teller kopabilir ve/veya medya alıcısının arızalanmasına sebep olabilir.



- Güç adaptörüne ıslak elle dokunmayın.
- Güç adaptöründe bir anormallik fark ederseniz, adaptörü derhal güç prizinden ayırın.
- Cihaz kapatılmış olsa bile, güç prizine bağlı kaldığı sürece cihazın güç kaynağıyla bağlantısı kesilmez.
- Uzun süre kullanıldığında ısındığı için güç adaptörü elle tutulduğunda sıcaklık hissedilebilir.

Yasaklanmış Kullanım

Televizyon setini, aşağıda belirtilenler gibi yerlerde, ortamlarda veya durumlarda kullanmayınız/monte etmeyiniz, aksi halde televizyon seti arıza yapabilir ve yangına, elektrik çarpmasına, hasara ve/veya yaralanmaya neden olabilir.

Yer:

- Dış mekanlara (direk güneş ışığı altına), deniz kıyısına, bir gemiye veya başka bir tekneye, bir aracın içine, medikal kurumlara, dengersiz yerlere, suyun, yağmurun, nemin veya dumanın olduğu yerlerin yakınına.
- Televizyon bir halka açık hamamın veya kapıcının soyunma odasına yerleştirilirse, havadaki sülfür vb. sebebiyle televizyon zarar görebilir.



- En iyi resim kalitesi için, ekranı aydınlatmalara veya güneş ışığına doğrudan maruz bırakmayınız.
- Televizyonu soğuk bir yerden sıcak bir yere taşımaktan kaçınınız. Ani oda sıcaklığı değişimleri nem yoğunlaşmasına yol açabilir. Bu, televizyonun görüntüleri ve/veya renkleri kötü görüntülemesine yol açabilir. Böyle durumlarda televizyonu açmadan önce nemin tamamen buharlaşmasını bekleyin.

Ortam:

- Televizyonu sıcak, nemli veya aşırı tozlu, böceklerin girebileceği, mekanik titreşime maruz kalabileceği, yanıcı maddelerin yanı (mumlar, v.s.) gibi yerlere kurmayınız. Televizyon setine su damlaları veya su sıçramaları gelmemelidir ve vazoya gibi sıvı dolu eşyalar televizyonun üzerine konulmamalıdır.
- Televizyonu nemli veya tozlu bir yere veya yağlı dumanın veya buharın bulunduğu bir odaya (yemek pişirme tezgahı veya nemlendirme cihazların yakınına) yerleştirmeyiniz. Aksi takdirde yangın, elektrik çarpması veya deformasyon riski oluşur.
- Televizyonu doğrudan güneş ışığı, bir radyatörün arkası veya bir ısıtma kanalı gibi, aşırı sıcaklıklara maruz kalacağı yerlere monte etmeyiniz. Televizyon, kasanın deformasyonuna ve/veya televizyonunu arızalanmasına sebep olacak kadar aşırı ısınabilir.



Durum:

- Elleriniz ıslakken, cihazın kasası açıkken veya üretici tarafından önerilmeyen aksesuarlar takılıyken cihazı kullanmayınız. Yıldırımli havalarda televizyon setinin elektrik ve anten bağlantısını çekiniz.
- Televizyonu, açık bir alana taşıyacak biçimde monte etmeyin. Televizyona çarpılması nedeniyle yaralanma veya maddi hasar oluşabilir.



Kırık parçalar:

- Televizyon setine herhangi bir şey fırlatmayınız. Ekran camı çarpma etkisi ile kırılabilir ve ciddi yaralanmalara neden olabilir.
- Eğer televizyon setinin yüzeyinde çatlama olursa, elektrik kablolarını prizden çekinceye kadar dokunmayınız. Diğer durumlarda ise elektrik çarpmasına neden olabilir.

Kullanılmadığında

- Eğer televizyon setini uzunca bir süre kullanmayacaksanız, çevresel ve emniyet nedenlerinden ötürü televizyon setinin fişi prizden çekilmelidir.
- Televizyon setini sadece kapatmış olduğunuzda elektrik beslemesi kesilmiş olmayacağından, televizyon setinin elektrikliğini tamamen kesmek için fişini prizden çekiniz.
- Bazı televizyon setleri, düzgün çalışabilmesi için bekleme durumunda bırakılmasını gerektiren özelliklere sahip olabilir.

Çocuklar için

- Çocukların televizyon setine tırmanmalarına izin vermemeniz.
- Küçük aksesuarları, çocukların yanlışlıkla yutmaması için, çocukların ulaşamayacağı yerlere kaldırınız.

Aşağıdaki problemler ortaya çıkarsa...

Aşağıdaki problemlerden birinin olması durumunda, televizyon setini **kapatınız** ve fişini prizden çekiniz. Satıcınızdan veya Sony yetkili servisinden, kalifiye servis personeline kontrol edilmesini talep ediniz.

Eğer:

- Elektrik kablosu hasarlıysa.
- Elektrik prizi gevşek durumdaysa.
- Düşmeden, darbelerden veya bir şeyin çarpmasından ötürü televizyon seti hasar görmüşse.
- Herhangi bir sıvı veya katı cisim kasadaki menfezlerden içeri düşerse.

LCD TV Sıcaklığı Hakkında

LCD TV uzun süre kullanıldığında panelin çevresi ısınır. Ellediğinizde sıcaklığı hissedebilirsiniz.

DUVAR ASKI APARATI (yalnızca Duvar Aski Aparatı ile verilen modeller)

Aşağıdaki bilgiye Duvar Aski Aparatının nasıl doğru kullanılacağı gösterilmektedir. Bu bilgiyi iyice okuduğunuzdan ve Duvar Aski Aparatını doğru kullandığınızdan emin olun.

Müşteriler:

- Yangın, elektrik çarpması, ürünün devrilmesi veya ürünün düşürülmesinden kaynaklanan ciddi yaralanmaları önlemek için aşağıdaki emniyet uyarılarını uydüğunuzdan emin olun.
- Montajı lisanslı taşeronlara yaptırın ve montaj sırasında küçük çocukları uzakta tutun.
- Televizyonu taşıma ve sökme işlerini lisanslı taşeronlara verin.
- Televizyonu monte ettikten sonra vidaları ve benzerini sökmeyin.
- Duvar Aski Aparatının parçaları üzerinde değişiklik yapmayın.
- Belirtilen ürün haricinde herhangi başka bir ekipmanı monte etmeyin.
- Duvar Aski Aparatına televizyon haricinde herhangi başka bir yük uygulamayın.
- Televizyona yaslanmayın ve asılmayın.
- Temizleme veya bakım sırasında televizyon üzerine aşırı kuvvet uygulamayın.

Sony Bayilerine ve Yüklenicilerine:

Aşağıdaki yönergeler sadece Sony bayileri ve yüklenicileri içindir. Aşağıda belirtilen emniyet önlemlerini okuyun ve bu ürünün montajı, bakımı ve kontrolü sırasında emniyete özellikle dikkat edin.

- Televizyonu taşıırken veya monte ederken iki yanından tutun. Televizyonu U şeklinde demir çubuktan kaldırmayın.

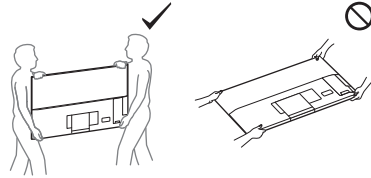
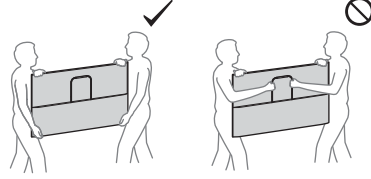

- Televizyon setini taşıırken veya monte ederken, yere koymayın.

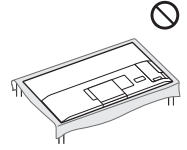

- Duvar Aski Aparatını, televizyon köşelerinin veya kenarlarının duvar yüzeyinden dışarı taşıdığı duvar yüzeylerine monte etmeyin.



- Televizyonu bir klima cihazının üzerine veya altına monte etmeyin.
- Duvar Aski Aparatını duvara, birlikte verilen Duvar Aski Aparatı Kurulum Kılavuzundaki talimatlara uyarak sabitlediğinizden emin olun. Herhangi bir vida gevşekse veya yerinden çıkarsa, Duvar Aski Aparatı düşebilir ve yaralanma veya maddi hasara yol açabilir.

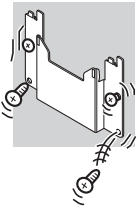

- Birlikte verilen vidaları ve tutturma parçalarını, Duvar Aski Aparatı Kurulum Kılavuzu'nda verilen talimatlara uyarak düzgün bir şekilde kullandığınızdan emin olun. Başka parçalar kullanırsanız, televizyon düşebilir ve yaralanmaya yol açabilir veya televizyona zarar verebilir.
- Aparatı, Duvara Asma Aparatı Kurulum Kılavuzunda açıklanan prosedüre uyarak doğru şekilde birleştirdiğinizden emin olun.
- Vidaları ilgili konumlarda iyice sıkı olduğundan emin olun.
- Montaj sırasında televizyonun darbeye maruz kalmamasına dikkat edin.
- Televizyonu dikey ve düz bir duvara monte etmeye dikkat edin.
- Televizyonu doğru bir şekilde monte ettikten sonra kabloları düzgün olarak sabitleyin.
- Elektrik kablolarının veya bağlantı kablolarının ezilmesine izin vermemeyin. Aksi takdirde kabloların içindeki teller dışarı çıkabilir ve kısa devreye veya elektrik kesilmesine yol açabilir.



Uyarılar

Televizyonu seyretme

- Televizyonun zayıf ışık altında veya uzunca bir süre seyredilmesi gözlerinizi yoracağından, televizyonu orta dereceli bir ışık altında seyrediniz.
- Kulaklık kullanırken, işitme hasarına neden olabileceğinden sesi açırı seviyelerde olmayacak şekilde ayarlayınız.

(Sadece 3D uyumlu modeller)

- Bazı kişiler 3D video görüntülerini izlerken veya stereoskopik 3D oyunlar oynarken rahatsızlık (gözlerin yorulması, baş dönmesi veya mide bulantısı gibi) duyabilirler. Sony, tüm izleyicilerin 3D video görüntülerini izlerken veya stereoskopik 3D oyunlar oynarken düzenli molalar vermesini önerir. Gerekli olan molaların süresi ve sıklığı kişiden kişiye değişir. Sizin için hangisinin en uygun olduğuna kendiniz karar vermeniz gerekir. Rahatsızlık duyduğunuzda, rahatsızlığınızın sona erinceye kadar 3D video görüntülerini izlemeye veya stereoskopik 3D oyunlar oynamaya ara vermeniz gerekir; gerekli olduğuna inanıyorsanız bir doktora danışın. En yeni bilgiler için, bu televizyonla kullandığınız diğer cihazların ve medyaların kullanım kılavuzlarını da okumanız (i) ve web sitemize (www.sony.eu/support) bakmanız (ii) gereklidir. Küçük çocukların (özellikle altı yaşın altındakilerin) görme duyarlı halen gelişmektedir. Çocuğunuzun 3D video görüntülerini izlemesine veya stereoskopik 3D oyunlar oynamasına izin vermeden önce bir doktora (örn. çocuk doktoru veya göz doktoru) danışın. Yetişkinler yukarıdaki önerilere uymaya özen göstererek küçük çocuklarını gözetmelidir.
- 3D gözlüğü veya pili ateşin yakınında veya güneş ışığı altında, veya güneş altındaki araçlar içi gibi yüksek sıcaklıklarda bırakmayın, örn.

LCD Ekran

- LCD ekran yüksek duyarlılık teknolojisiyle yapılmış ve piksellerin % 99,99'u veya daha fazlası etkin olmasına rağmen, LCD ekranda devamlı olarak siyah noktalar veya parlak ışık noktaları (kırmızı, mavi, veya yeşil) görülebilir. Bu, LCD ekranın yapısal bir özelliği olup bir arıza değildir.
- Ön filtreveye bastırılmayın veya çizmeyiniz ya da televizyon setinin üzerine eşyalar koymayınız. Görüntü düzğün gözükmebilir veya LCD ekran hasar görülebilir.
- Bu televizyon seti soğuk bir yerde kullanılıyorsa, görüntüde bir lekelenme oluşabilir veya görüntü koyulaşabilir. Bu bir arıza belirtisi değildir. Bu olay, sıcaklığın yükselmesiyle birlikte ortadan kalkar.
- Hareketsiz görüntüler devamlı görüntülendiğinde gölgeler oluşabilir. Birkaç dakika sonra yok olabilir.
- Televizyon seti kullanılmıyken ekran ve kasa ısınabilir. Bu, bir fonksiyon bozukluğu değildir.
- LCD ekran, az miktarda bir sıvı kristal içermektedir. İmha ile ilgili olarak yerel kanun ve tüzüklere riayet ediniz.

Ekran yüzeyi veya televizyon kasanının kullanımı ve temizliği

Temizlik işlemlerinden önce, televizyon setine bağlı olan elektrik kablusunun fişini prizden çekiniz.

Malzeme aşınmasını veya ekran kaplamasının aşınmasını önlemek için aşağıdaki önerilere riayet ediniz.

- Ekranın/kasanın tozunu almak için, yumuşak bir bez ile nazikçe siliniz. Eğer toz çıkmıyorsa, çok seyreltilmiş bir deterjan solüsyonu ile hafifçe nemlendirilmiş yumuşak bir bezle siliniz.
- Keskinlik TV'ye doğrudan su ve deterjan püskürtmeyin. Ekranın altına veya dış parçalara sızabilir ve TV'nin içine girebilir, bu TV'de olası hasara neden olabilir.
- Aşındırıcı bir bez, alkali/asitli bir temizleyici, aşındırıcı temizlik tozu veya alkol, benzin, tiner veya böcek ilacı gibi ucuca çözücüler kullanmayınız. Bu tür materyallerin kullanılması kauçuk ya da vinil malzemelere uzun süreli temas etmesi ekran yüzeyine veya kasa malzemesine zarar verebilir.



- Ellerinizde el veya güneş kremi gibi her hangi bir kimyasal varsa Televizyona dokunmayın.
- Uygun bir havalandırma sağlamak için havalandırma deliklerine periyodik olarak vakum uygulanması önerilmektedir.
- Televizyon setinin açısını ayarlarken, televizyon setinin yerinden oynamasını veya tablasından kayıp düşmesini önlemek için yavaşça hareket ettiriniz.

Opsiyonel Ekipmanlar

- Elektromanyetik radyasyon veya opsiyonel bileşenleri veya herhangi bir ekipmanı televizyon setinden uzak tutunuz. Aksi halde görüntü bozulması ve/veya sete parazitlenme olabilir.
- Bu ekipman test edilmiştir ve 3 metreten kısa bir bağlantı sinyali kablusu kullanıldığında EMC Yönetmeliğinin belirlediği sınırlarla uyumlu olduğu görülmüştür.

F tipi fiş önerisi

İç tel, bağlantı parçasından azami 1,5 mm dışarı çıkmaldır.



(F tipi fişin referans çizimi)

Ünitenin Kabloz Fonksiyonu

- Bu ekipmanın tıp cihazlarının (kalp pili vs.) yakınında çalıştırılması tıp cihazlarının arızalanmasına neden olabilir.
- Bu birim şifreli sinyaller gönderip/alma ile birlikte, dışarıdan izinsiz müdahalelere karşı dikkatli olun.
- Bu konuyla ilgili karşılaşılabilecek sorunlarda şirketimiz sorumluluk kabul etmemektedir.

Uzaktan kumandayı kullanımla ilgili not

- Pilleri takarken kutupları doğru yerleştirdiğinizden emin olunuz.
- Farklı tipte pilleri bir arada veya eski ve yeni pilleri karıştırarak kullanmayınız.
- Pilleri, çevreye saygılı bir şekilde imha ediniz. Belirli bölgelerde pillerin imhasıyla ilgili düzenlemeler olabilir. Lütfen yerel makamlarınıza danışınız.
- Uzaktan kumandayı dikkatli kullanınız. Düşürmeyiniz veya üzerine basmayınız ya da üzerine herhangi bir sıvı dökmeyiniz.
- Uzaktan kumandayı bir işi kaynağı yakınına veya direk güneş ışığı alan bir yere ya da nemli bir odaya koymayınız.

DUVAR ASKI APARATI (yalnızca Duvar Askı Aparatı ile verilen modeller)

- Televizyonu Duvar Askı Aparatı takılı olarak uzun süre kullanırsanız, duvarın yapıldığı malzemeye bağlı olarak arkadaki duvarda veya televizyonun üstünde renk değişimi olabilir veya duvar kağıdını yerinden çıkabilir.
- Duvara Askı Aparatı duvara monte edildikten sonra söküldüğünde vida delikleri kalır.
- Duvar Askı Aparatının mekanik titreşimlere maruz kalacağı bir yerde kullanmayınız.

Televizyon setinin imhası



Eski Elektrikli ve Elektronik Cihazların İmhası (Avrupa Birliği ve diğer Avrupa ülkelerinde ayrı toplama sistemleriyle uygulanmaktadır)

Ürünün veya ambalajı üzerindeki bu sembol, bu ürünün bir ev atığı gibi muamele görmemesi gerektiğini belirtir. Bunun yerine, elektrikli ve elektronik cihazların geri dönüşümü için uygun

toplama noktasına teslim edilmelidir. Bu ürünün doğru bir şekilde elden çıkarılmasını sağlayarak, uygunsuz bir elden çıkarma durumunda çevre ve insan sağlığı açısından doğacak potansiyel olumsuz sonuçların önlenmesine yardımcı olmuş olacaksınız. Materyallerin geri dönüştürülmesi doğal kaynakların korunmasına yardımcı olacaktır. Bu ürünün geri dönüşümü hakkında daha detaylı bilgi için lütfen ilgili belediye birimi veya ürünü satın aldığınız satıcı ile temasa geçiniz.



Atık pillerin bertaraf edilmesi (Avrupa Birliği'nde ve ayrı toplama sistemleri bulunan diğer Avrupa ülkelerinde uygulanan)

Pil veya ambalajın üzerindeki bu sembol, bu ürünle birlikte teslim edilen pilin evsel atık olarak değerlendirilmemesi gerektiğini belirtmektedir. Bazı piller için bu sembol, kimyasal bir sembolle birleştirilerek kullanılmış olabilir. Eğer piller % 0,0005 cıva veya % 0,004 kurşun'dan fazla içerikteyse, o zaman bu kimyasal semboller cıva (Hg) veya kurşun (Pb) için eklenir. Bu pillerin doğru şekilde bertaraf edilmesini sağlamakla, pillerin uygunsuz şekilde bertaraf edilmesi neticesinde çevre ve insan sağlığında meydana gelebilecek olan potansiyel zararların engellenmesine de katkıda bulunmuş olacaksınız. Materyallerin geri dönüştürülmesi doğal kaynakların korunmasına yardımcı olacaktır. Ürünlerin güvenlik, performans veya veri entegrasyon gibi sebeplerden dolayı beraberlerindeki pille sürekli bir bağlantı gerektirdikleri durumlarda pilin yalnızca kalifiye servis personeli tarafından değiştirilmesi zorunludur. Pilin uygun bir şekilde değerlendirilmesini sağlamak amacıyla ürünü, kullanım süresinin sonunda elektrikli ve elektronik ekipmanların geri dönüştürülmesine ilişkin yürürlükte olan toplama noktasına teslim ediniz. Diğer tüm piller için lütfen pillerin üründen güvenli bir şekilde çıkarılmasına ilişkin bölümü inceleyiniz. Pili, atık pillerin geri dönüştürülmesine yönelik yürürlükteki toplama noktasına teslim ediniz. Bu ürünün veya pilin geri dönüştürülmesine ilişkin daha ayrıntılı bilgi için lütfen yerel Yetkili Dairenizle, evsel atık bertaraf servisinizle veya ürünü satın aldığınız mağazayla irtibat kurunuz.



Üretici Firma:

Sony Corporation

1-7-1 Konan, Minato-ku,
Tokyo 108-0075 Japan
Telefon: (+81 3) 6748 2111

Türkiye İrtibat Numaraları:

Tel: 0216-633 98 00

Faks: 0216-632 70 30

email: bilgi@eu.sony.com

AEEE Yönetmeliğine Uygundur
PCB içermez

İTHALATÇI FİRMA

SONY®

SONY EURASIA PAZARLAMA A.Ş.

Saray Mah. Ahmet Tevfik İleri Cad.

Onur Ofis Park Plaza

No: 10 Urmaniyeye 34768 İstanbul Türkiye

Telefon: (+90 216) 633 98 00

Parçalar ve Kumandalar

Kumandalar ve Işıklar

Yalnızca KD-75XD9405, KD-65/55XD9305

KD-75XD9405, KD-65/55XD9305 hariç

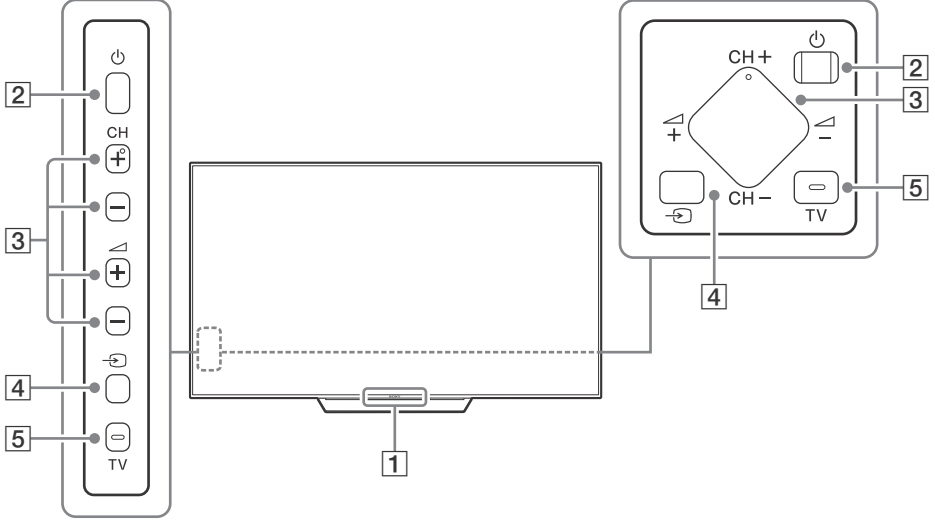

1 Uzaktan kumanda sensörü*1 / Işık sensörü*1 / Aydınlatma LED'i / 3D Sync Vericisi*1+2

Aydınlatma LED'i, televizyonun durumuna göre yanıp söner.

- Beyaz
Televizyon açılırken/ekran kapalı modundayken/yazılım güncellemesi sırasında vb.
- Mavi
Bir mobil cihaza kablosuz olarak bağlanırken.
- Pembe*2
Kayıt modu.
- Sarı-yeşil
Zamanlayıcı ayarlanmıştır.

2 (Güç)

3 CH +/- (Kanal)

↔ +/- (Ses)

4 (Giriş seçimi)

Giriş kaynağını görüntüleyin ve seçin.

5 TV

Bir televizyon kanalına veya başka bir uygulamanın girişine geçer.

*1 Sensörün yakınına herhangi bir şey koymayın.

*2 Sadece belirli bölgelerde/ülkelerde/televizyon modellerinde.

Uzaktan kumandayı kullanma

Uzaktan Kumanda Bölümlerinin Tanımı

Uzaktan kumandanın şekli, yeri, bulunabilirliği ve uzaktan kumanda düğmesinin çalışma şekli bölgeye/ülkeye/televizyon modeline göre değişir.

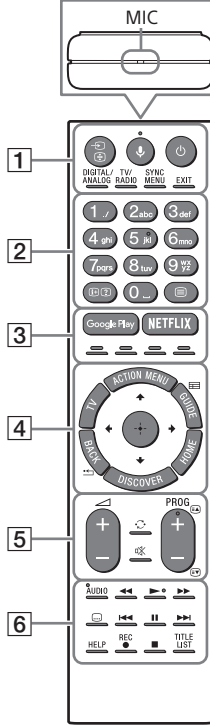

1 / (Giriş seçimi/Teletexti dondurma)

Televizyon modundayken: Giriş kaynağını görüntüleyin ve seçin.
Teletext modundayken: O anki sayfayı dondurur.

(Mikrofon)

Ses işlevini kullanın. (örn. çeşitli içerikleri sesle arama.)

(Televizyon beklemede)

Televizyonu açar veya kapatır (bekleme modu).

DIGITAL/ANALOG

Dijital ile analog mod arasında geçiş yapar.

TV/RADIO

TV veya RADIO yayınları arasında geçiş yapar.

SYNC MENU

BRAVIA Sync Menüsünü görüntüler.

EXIT

Bir önceki ekrana döner veya menüden çıkar. Bir Etkileşimli Uygulama hizmeti varsa, hizmetten çıkmak için basın.

2 Rakam düğmeleri

/ (Bilgi/Gizli metni göster)

Bilgi gösterir.

(Teletext)

Teletext bilgisini görüntüler.

3 Google Play

"Google Play" çevrimiçi hizmetine erişir.

NETFLIX (Sadece belirli bölgelerde/ ülkelerde/televizyon modellerinde)

"NETFLIX" çevrimiçi hizmetine erişir.

Renkli tuşlar

O anki fonksiyonu gerçekleştirir.

4 ACTION MENU

İçeriksel fonksiyonları listeler.

TV

- Bir televizyon kanalına veya başka bir uygulamanın girişine geçer.
- Televizyon kanalını veya girişini görüntülemek için televizyonu açın.

GUIDE/

Dijital program rehberini görüntüler.

BACK/

Önceki ekrana geri döner.

HOME

Televizyonun Home Menüsunü görüntüler.

DISCOVER

İçerik aramak için İçerik Çubuğunu gösterir.

/ / / (Öğe seç/Gir)

5 +/- (Ses)

Ses düzeyini ayarlar.



(Atla)

İki kanal veya giriş arasında geçiş yapar.
Televizyon o anki kanalla seçilmiş son kanal veya giriş arasında geçiş yapar.

(Sessiz)

Sesi kapatır. Sesi eski düzeyine getirmek için tekrar basın.

PROG +/-//

Televizyon modundayken: Kanalı seçin.
Teletext modundayken: Sonraki () veya önceki () sayfayı seçer.

6 AUDIO

O an izlenmekte olan program için dili değiştirir.



Televizyondaki ve bağlı BRAVIA Sync uyumlu cihazdaki medya içeriklerini çalıştırır.

(Altyazı ayarları)

Altyazıyı açar veya kapatır (bu özellik mevcutsa).

HELP

Yardım Menüsunü gösterir. Yardım Kılavuzu'na buradan erişilebilir.

● REC

O anki programı USB HDD kaydetme fonksiyonuyla kaydeder.

TITLE LIST

Başlık listesini görüntüler.

Bağlantı Şeması

Bağlantılar ile ilgili daha fazla bilgi için Yardım Kılavuzuna başvurun (sayfa 2).

Yalnızca KD-75XD9405, KD-75XD85xx, KD-65/55XD9305

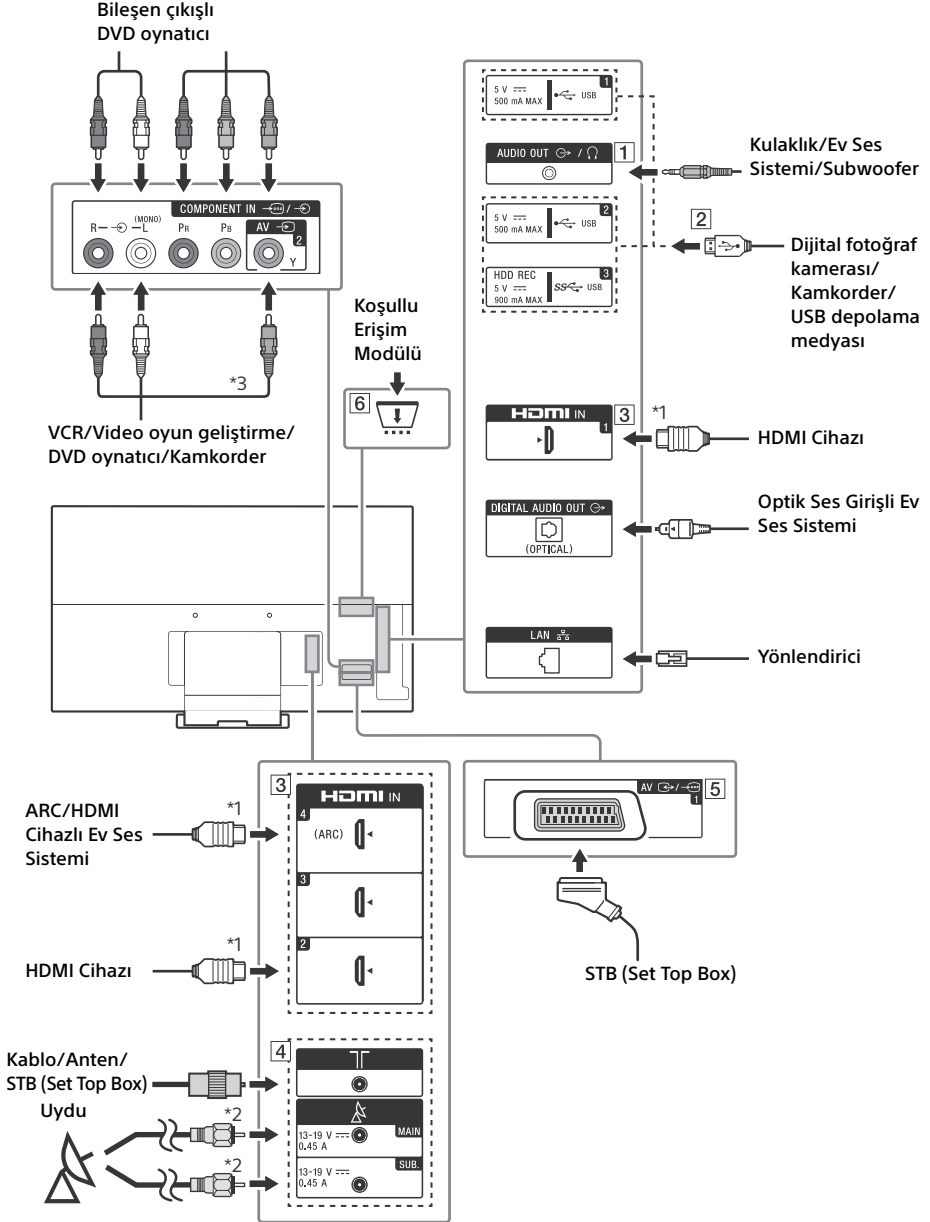

KD-75XD9405, KD-75XD85xx, KD-65/55XD9305 hariç

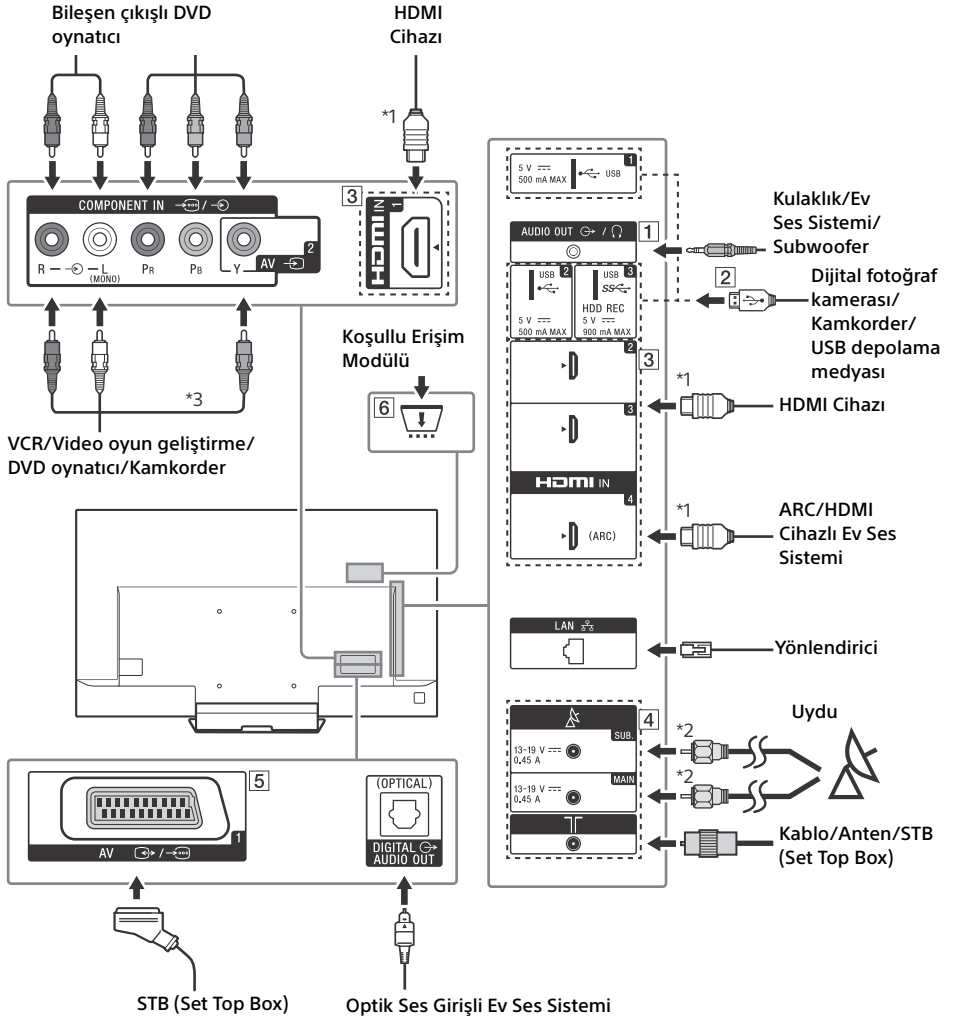

1 AUDIO OUT*4

- Televizyonun sesini bağlı cihaz üzerinden dinlemek için **HOME** düğmesine basın. [Ayarlar] → [Ses] → [Kulaklık/Ses çıkış] öğesini, ardından da istediğiniz öğeyi seçin.

2 **USB 1/2**, **USB 3 (HDD REC)*5**

- Büyük bir USB cihazının bağlanması, yanındaki cihazlarla etkileşmesine yol açabilir.
- Büyük USB cihazlarını USB 1 jakına bağlayın.

3 **HDMI IN 1/2/3/4**

- Audio Return Channel (ARC) teknolojisi ile uyumlu bir dijital ses sistemi bağlarken HDMI IN 4 girişini kullanın. Aksi taktirde DIGITAL AUDIO OUT (OPTICAL) ile ilave bir bağlantı gerekir.

4 **(RF girişi)**, **(Uydu girişi)**

- Karasal/kablo yayını ve uydu için bağlantılar. Bağlantı adımları: MAIN → Anten → SUB.
- SUB. jakına, yalnızca, Tek Kablolu Dağıtım EN50494 hariç iki alıcı modu kullanırken bağlayın.

5 **AV 1**

- Bir SCART kablosuyla bağlayın. Bir analog dekoder bağladığınızda televizyon alıcısı dekodere şifreli sinyaller gönderir. Dekoder sinyallerin şifresini çözer ve çıkışa gönderir.

6 **CAM (Modül)**

- Ücretli televizyon hizmetlerine erişim sağlar. Ayrıntılar için CAM ile birlikte verilen kullanım kılavuzuna bakın.
- Akıllı kartı doğrudan televizyonun CAM yuvasına takmayın. Bu, yetkili satıcınız tarafından sağlanan modüle takılmalıdır.
- CAM bazı ülkelerde/bölgelerde desteklenmez. Yetkili satıcınıza danışın.
- İnternet videosunu kullandıktan sonra bir dijital programa geçtiğinizde bir CAM mesajı görüntülenebilir.

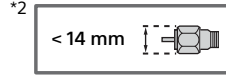
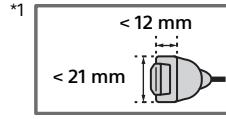

*3 Mono cihazları L (MONO) ses girişine bağlayın.

*4 Yalnızca 3 kutuplu stereo mini jakı destekler.

*5 Sadece belirli bölgelerde/ülkelerde/televizyon modellerinde.

Televizyonu duvara monte etme

Birlikte verilen Duvar Askı Aparatını kullanma (Yalnızca KD-75XD9405, KD-65/55XD9305)

Müşterilere

Bu ürünü monte etmek için yeterli uzmanlık gerekir. Montajı Sony satıcılarına veya lisanslı yüklenicilere yaptırın ve montaj sırasında emniyete özellikle dikkat edin. Sony, yanlış kullanımdan, nizami olmayan montajlardan veya belirtilenlerden farklı herhangi bir ürünün montajından kaynaklanan zararlardan veya yaralanmalardan sorumlu değildir. Yasal Haklarınız (varsa) etkilenmez.

Sony Satıcıları ve Yüklenicilerine

Bu ürünü monte etmek için yeterli uzmanlık gerekir. Bu kullanım kılavuzunu iyice okuduğunuzdan ve montaj işlerini emniyetli bir şekilde yaptığınızdan emin olun. Yanlış taşımanın veya hatalı montajın neden olduğu hasar veya yaralanmalardan Sony sorumlu değildir.

Not

- Duvar Askı Aparatı montajı yapmadan önce DUVAR ASKI APARATI hakkında bilgi için 3. sayfaya (Güvenlik Bilgileri) ve 7. sayfaya (Uyarılar) bakın.
- Masa Üstü Sehpasını tekrar takarken, vidaları (önceden çıkarılan) televizyonun arkasındaki asıl deliklerine taktığınızdan emin olun.
- Duvarda televizyon için yeterli alan olduğundan ve televizyonun en az dört katı ağırlığı destekleyebildiğinden emin olun. Televizyonun ağırlığı için 24-26. sayfaya (Spesifikasyonlar) bakın.



Televizyon modelinize ait Duvar Askı Aparatının kurulumuyla ilgili talimatlar için birlikte verilen Duvar Askı Aparatı Montaj Kılavuzuna bakın.

Opsiyonel Duvara Montaj Mesnetini kullanma

Bu televizyonun kullanım kılavuzu sadece televizyonu duvara monte etmeden önceki montaj adımlarını gösterir.

Müşterilere:

Ürün koruması ve güvenlik nedenleriyle, Sony televizyonunuzun montajının kesinlikle Sony bayileri veya lisanslı yüklenicileri tarafından yapılmasını önerir. Cihazı kendiniz monte etmeye çalışmayın.

Sony Bayilerine ve Yüklenicilerine:

Bu ürünün montajı, periyodik bakımı ve muayenesi sırasında emniyete çok dikkat edin.

Bu ürünü kurmak, özellikle de duvarın televizyonun ağırlığına dayanacak güçte olduğunu belirlemek için yeterli uzmanlık gereklidir. Bu ürünün duvara montajını mutlaka Sony bayilerine veya lisanslı yüklenicilerine yaptırın ve montaj sırasında emniyete gerekli dikkati gösterin. Yanlış taşımanın veya hatalı montajın neden olduğu hasar veya yaralanmalardan Sony sorumlu değildir.

Televizyonu duvara monte etmek için SU-WL450 Duvar Askı Aparatını (ürünle verilmez) (KD-65/55XD9305, KD-65/55XD85xx, FW-65/55XD85xx) kullanın.

Duvar Askı Aparatını monte ederken, Duvar Askı Aparatıyla birlikte verilen kullanım kılavuzuna ve montaj kılavuzuna da başvurun.

Not

- Sökülen vidaları, çocuklardan uzakta ve güvenli bir yerde sakladığınızdan emin olun.



TV modelinize ait Duvar Askı Aparatının kurulumuna dair talimatlar için şu web sitesine başvurunuz:
www.sony.eu/tv/wall-mount-bracket-manual

Yalnızca KD-65/55XD9305

1 Stand kapağını ve terminal kapaklarını çıkarın.

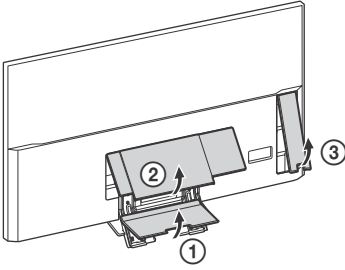

2 Vidaları televizyonun arkasından sökün.

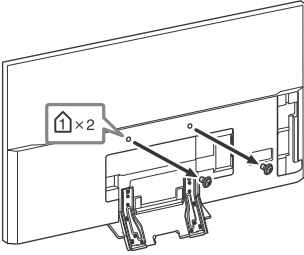

3 Duvar Askı Aparatını (TV ile birlikte verilir) TV'nin arkasına takın (duvarla paralel hale getirmek için).

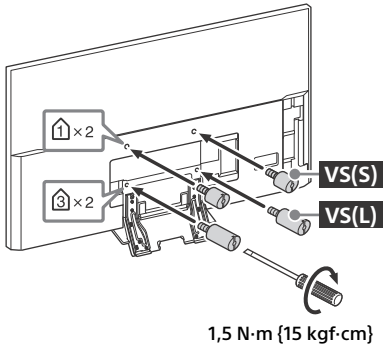

Not

- Elektrikli tornavida kullanıyorsanız torku yaklaşık 1,5 N·m {15 kgf·cm} olarak ayarlayın.
- Bunları Televizyon takarken Duvar Askı Aparatını sabitlediğinizden emin olun.
- Duvar Askı Aparatını takmak için yalnızca düz başlı bir tornavida kullanın. Başka bir aletin kullanılması Duvar Askı Aparatının aşırı torkla sıkılmasına ve televizyonun hasar görmesine neden olabilir.

Yalnızca KD-65/55XD85xx, FW-65/55XD85xx

Vidaları televizyonunun arkasından sökün.

KD-65XD85xx, FW-65XD85xx

KD-55XD85xx, FW-55XD85xx

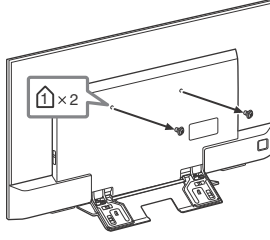
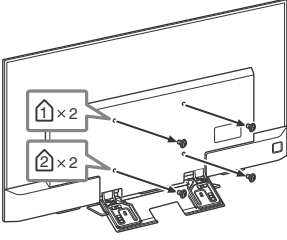

Yalnızca KD-75XD9405, KD-75XD85xx, FW-75XD85xx

Televizyonunuz ambalajından çıktığı haliyle bir Duvar Askı Aparatına (birlikte sağlanmaz) monte edilebilir.

Kabloları bağlamadan önce televizyonu Duvar Askı Aparatı için hazırlayın.

Ürün koruması ve güvenlik nedenleriyle Sony, televizyonunuzun duvara montajının kesinlikle uzman profesyoneller tarafından yapılmasını önerir. Cihazı kendiniz monte etmeye çalışmayın.

- Sizin modelinize ait Duvar Askı Aparatı ile birlikte verilen talimatlara uyun. Bu televizyonu kurmak, özellikle de duvarın televizyonun ağırlığına dayanacak güçte olduğunu belirlemek için uzmanlık gereklidir.
- Masa Üstü Sehpasını takmaya hazır olana kadar, kullanılmayan vidaları ve Masa Üstü Sehpasını güvenli bir yerde tutun. Vidaları küçük çocuklardan uzak tutun.

Yalnızca KD-75XD9405

1 Stand kapağını ve terminal kapaklarını çıkarın.

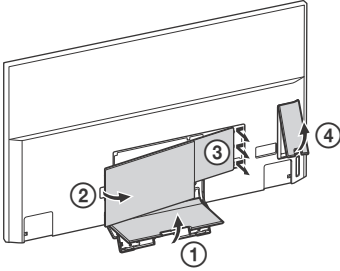

2 Vidaları televizyonun arkasından sökün.

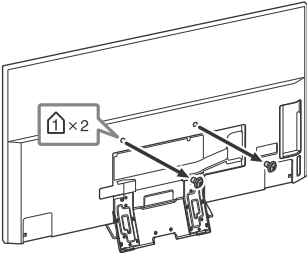

3 Duvar Askı Aparatını (TV ile birlikte verilir) TV'nin arkasına takın (duvarla paralel hale getirmek için).

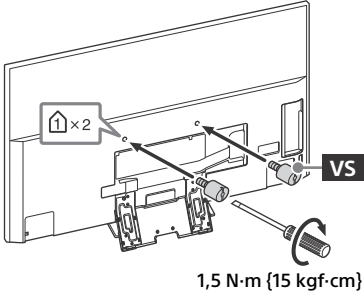

Not

- Elektrikli tornavida kullanıyorsanız torku yaklaşık 1,5 N·m {15 kgf·cm} olarak ayarlayın.
- Bunları Televizyon takarken Duvar Askı Aparatını sabitlediğinizden emin olun.
Duvar Askı Aparatını takmak için yalnızca düz başlı bir tornavida kullanın. Başka bir aletin kullanılması Duvar Askı Aparatının aşırı torkla sıkılmasına ve televizyonun hasar görmesine neden olabilir.

4 Masa Üstü Standı televizyondan ayırın.

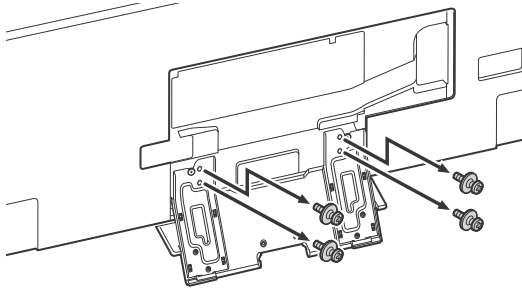

5 Vidaları (verilmez) kullanarak Duvar Askı Aparatını (verilmez) tutturun.

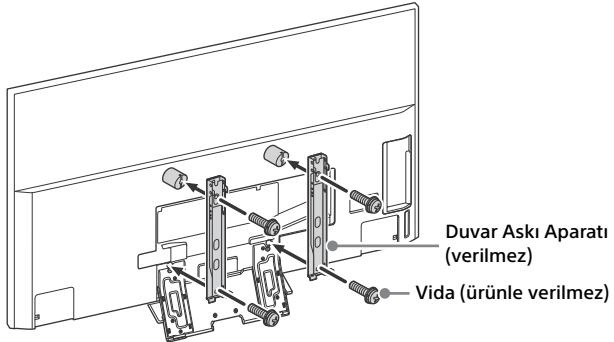

Not

- Elektrikli tornavida kullanıyorsanız torku yaklaşık 1,5 N·m {15 kgf·cm} olarak ayarlayın.

Yalnızca KD-75XD85xx, FW-75XD85xx

1 Stand kapağını çıkarın.

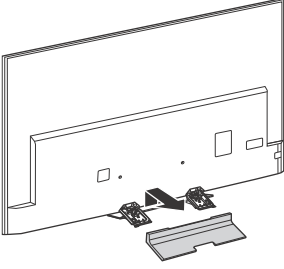

2 Vidaları televizyonun arkasından sökün.

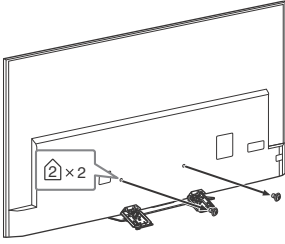

3 Masa Üstü Standı televizyondan ayırın.

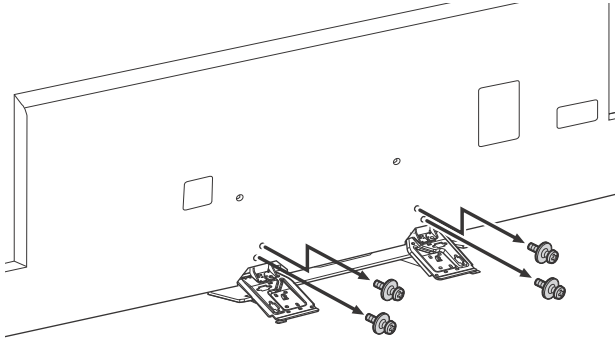

4 Vidaları (verilmez) kullanarak Duvar Askı Aparatını (verilmez) tutturun.

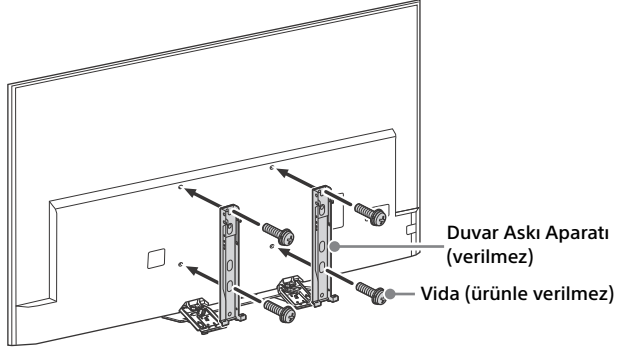

Not

- Elektrikli tornavida kullanıyorsanız torku yaklaşık 1,5 N·m {15 kgf·cm} olarak ayarlayın.

Sorun Giderme

Televizyonunuzun yazılımını güncel tutmak üzere, yazılımı güncellemek için dijital yayın sisteminden veya internetten en yeni yazılım bilgisini indirmek gereklidir. Bir yazılım güncellemesini başlatmak için [Şimdi Güncelle] öğesini seçin. Yazılım güncellenirken aydınlatma LED'i beyaz renkte yanıp söner. Yazılım güncellenirken [Updating...] (Güncelleniyor...) ekranları görüntülenir.

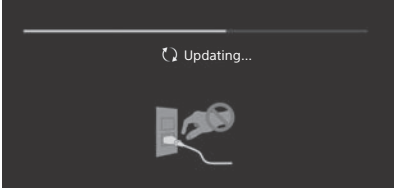

Yazılım güncellemesi sırasında televizyonun fişini prizden çekmeyin. Aksi takdirde yazılım güncellemesi tamamlanamayabilir ve yazılım hatalı çalışabilir. Yazılım güncellemesi 30 dakikaya kadar sürebilir. Yazılımın otomatik olarak güncellenmesini istemiyorsanız, **HOME** tuşuna basın ve [Yardım] → [Sistem Yazılım Güncellemesi] → [Otomatik Yazılım İndirme] → [Kapalı] seçeneğini seçin.

Televizyonun fişini takıp tekrar çıkarttığınızda, televizyonun ilklendirilmesi için biraz zaman geçmesi gerektiği için, uzaktan kumandadaki veya televizyondaki güç düğmesine basmanız bile televizyon bir süre açılmayabilir. Yaklaşık bir dakika bekleyip tekrar çalıştırın. Uzaktan kumandadaki veya televizyondaki güç düğmesine basarak açtığınızda, aydınlatma LED'inin yanması ve uzaktan kumandanın çalışabilir olması biraz zaman alabilir.

Aydınlatma LED'i kırmızı renkte yanıp sönerken, kaç kez yanıp söndüğünü sayın (aralık üç saniyedir).

Aydınlatma LED'i kırmızı renkte yanıp sönmüyorsa, televizyonu sıfırlamak için elektrik fişini iki dakika süreyle ayırın ve ardından televizyonu açın. Sorun devam ederse, satıcınızla veya Sony servis merkeziyle temasa geçin ve aydınlatma LED'inin kırmızı renkte yanıp sönmeye sayısını da belirtin (yanıp sönmeye aralığı üç saniyedir). Elektrik fişini çıkartın ve satıcınızı veya Sony servis merkezini bilgilendirin.

Aydınlatma LED'i yanıp sönmüyorsa, aşağıdaki tablodaki öğeleri kontrol edin.

Yardım Kılavuzundaki sorun giderme bölümüne de başvurabilir veya [Yardım] → [Kendini Tanılama] öğesini seçerek kendini tanılama işlemini yürütebilirsiniz. Sorun devam ederse, televizyonunuzu yetkili bir servis personeline gösterin.

Sorunlar ve Çözümleri

Görüntü yok (ekran siyah) ve ses yok.

- Anten/kablo bağlantılarını kontrol edin.
- Televizyonu AC güç kablosuna bağlayın ve televizyon veya uzaktan kumanda üzerindeki  düğmesine basın.

Bazı programlar ayarlanamıyor.

- Anten/kablo bağlantılarını kontrol edin.
- Uydu kablosu kısa devre olmuş veya kabloda bağlantı hatası olabilir. Kablo bağlantısını kontrol edin ve ardından televizyonu ana güç açma/kapatma düğmesinden kapatın ve tekrar açın.
- Girdiğiniz frekans aralığın dışındadır. Alınan uydu yayın şirketine danışın.

Kablolu televizyon hizmeti (programlar) bulunamadı.

- Kablo bağlantısını veya ayarlama yapılandırmasını kontrol edin.
- [Kablo] yerine [Karasal] seçeneğini seçerek [Dijital otomatik ayar] işlemini deneyin.

Uzaktan kumanda çalışmıyor.

- Pilleri değiştirin.

[Ebeveyn kilidi] parolası unutulmuştur.

- PIN kodu olarak 9999 girin. PIN kodunu [Ayarlar] → [Ebeveyn kilidi] → [PIN Kodunu değiştirin] seçeneğini belirleyerek güncelleyin.

Televizyonun çevresi ısınıyor.

- Televizyon uzun süre kullanıldığında, televizyonun çevresi ısınır. Buraya elle dokunduğunuzda sıcaklığı hissedebilirsiniz.

Ses veya görüntü donuyor, ekran boş veya televizyon uzaktan kumanda veya televizyon düğmelerinin komutlarına tepki vermiyor.

- AC güç kablosunu prizden ayırıp iki dakika sonra tekrar bağlayarak basit bir televizyon testi yapın.

⏻, CH+/-, ⏪ +/-, ⏩ ve TV düğmeleri televizyonda bulunmıyor.

- Düğmelerin televizyondaki yeri için aşağıdaki çözüme bakın.

Yalnızca KD-75XD9405, KD-65/55XD9305

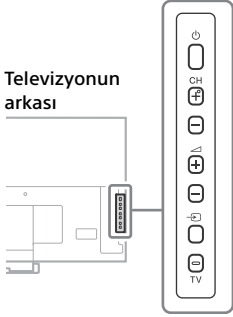

KD-75XD9405, KD-65/55XD9305 hariç

Televizyonun arkası

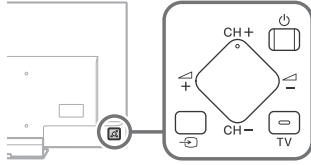

Aydınlatma LED'i yanıyor.

- Aydınlatma LED'inin yanmasını istemiyorsanız, kapatabilirsiniz.

HOME düğmesine basın, ardından [Ayarlar] → [Aydınlatma LED'i] → [Kapalı].

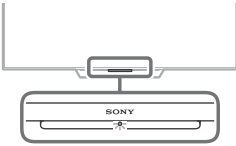

WPS (Wi-Fi Protected Setup) ile bir kablosuz yönlendiriciye bağlanamıyor.

- WEP güvenliği kullanıyorsanız, [Kolay] → [Wi-Fi] → [Tarama listesi ile bağlan] öğesini seçin. Ardından, bağlanmak istediğiniz ağ adını (SSID) girin.

Ağ ayarında gerekli ağ adı bulunamıyor.

- [[Manuel Giriş]] seçeneğini seçin ve ağ adını girmek için ⊕ tuşuna basın.

Spesifikasyonlar

Sistem

Panel Sistemi

LCD (Sıvı Kristal Ekran) Panel, LED'li arkadan aydınlatma

Televizyon Sistemi

Ülkenize/alan seçiminize/televizyon modelinize bağlı olarak:

Analog: B/G, D/K, L, I

Dijital: DVB-T/DVB-C

DVB-T2*

Uydu*: DVB-S/DVB-S2

Renk/video Sistemi

Analog: PAL, SECAM, NTSC3.58 (Sadece video),

NTSC4.43 (Sadece video)

Dijital: Yardım Kilavuzuna başvurun.

Kanal kapsamı

Ülkenize/alan seçiminize/televizyon modelinize bağlı olarak:

Analog: UHF/VHF/Kablolu

Dijital: UHF/VHF/Kablolu

Uydu*: IF Frekansı 950-2.150 MHz

Ses çıkışı

KD-75XD9405, KD-75XD85xx, KD-65/55XD9305:

7,5 W + 7,5 W + 7,5 W + 7,5 W

KD-65/55XD85xx: 10 W + 10 W

Kablosuz teknolojisi

IEEE802.11ac/a/b/g/n protokolü

(IEEE802.11ac ülkeye/bölgeye bağlı olarak bulunmayabilir.)

Bluetooth Sürümü 4.1

* DVB-T2 ya da DVB-S/S2 teknolojisi veya uydu anten terminali tüm televizyon setlerinde bulunmaz.

Giriş/Çıkış jakları

Anten/kablo

VHF/UHF için 75 ohm harici terminal

Uydu anteni

Dişi F tipi Konektör IEC169-24, 75 ohm.

DiSEqC 1.0, LNB 13 V/18 V ve 22 kHz ton, Tek Kablo

Dağıtımı EN50494.

AV1

21-pinli scart konektörü (CENELEC standart), ses/video girişi, RGB girişi ve televizyon ses/video çıkışı da dahil.

COMPONENT IN

YPbPr (Component Video): 1080p (50, 60 Hz),

1080i (50, 60 Hz), 720p (50, 60 Hz), 576p, 576i,

480p, 480i

Ses girişi (RCA jaklar)

AV2

Video girişi (Y girişli ortak RCA pini)

HDMI IN 1, 2, 3, 4 (4K çözünürlüğü destekler
support 4K resolution, HDCP 2.2-uyumlu)

Video (2D):

4096 × 2160p (50, 60 Hz)*, 4096 × 2160p
(24 Hz)*, 3840 × 2160p (50, 60 Hz), 3840 × 2160p
(24, 25, 30 Hz), 1080p (30, 50, 60 Hz), 1080/24p,
1080i (50, 60 Hz), 720p (30, 50, 60 Hz), 720/24p,
576p, 576i, 480p, 480i, PC Formatları
* 4096 × 2160p girildiğinde 3840 × 2160p
görüntülenir

Video (3D) (Sadece 3D uyumlu modeller):

Kare Paketleme: 1080p (30 Hz), 1080/24p,
1080i (50, 60 Hz), 720p (30, 50, 60 Hz), 720/24p
Yan Yana: 1080p (50, 60 Hz), 1080/24p,
1080i (50, 60 Hz), 720p (50, 60 Hz)
Alt Alta: 1080p (30, 50, 60 Hz), 1080/24p, 1080i
(50, 60 Hz), 720p (50, 60 Hz)

Ses: 5,1 kanal doğrusal PCM: 32, 44,1, 48, 88,2, 96,
176,4 ve 192 kHz, 16, 20 ve 24 bit, Dolby Digital ve
DTS

ARC (Audio Return Channel) (sadece HDMI IN 4)

DIGITAL AUDIO OUT (OPTICAL)

Dijital optik jak (iki kanal doğrusal PCM, Dolby
Digital, DTS)

AUDIO OUT (Stereo Mini Ak)

Kulaklık, Ses Çıkışı, Subwoofer

SS (HDD REC)*1

USB cihaz portu (SS) 3 Kayıt özelliği için 3 USB
HDD cihazı)

1 ve 2 USB portu High Speed USB'yi (USB2.0)
destekler.

3 USB portu Super Speed USB'yi (USB3.0)
destekler.



CAM (Koşullu Erişim Modülü) yuvası

LAN

10BASE-T/100BASE-TX konektörü (Ağın çalışma
ortamına bağlı olarak bağlantı hızı değişebilir. Bu
TV için 10BASE-T/100BASE-TX iletişim hızı ve
iletişim kalitesi garanti edilmemektedir.)

DC IN 24 V (Yalnızca KD-65/55XD9305),

DC IN 19.5 V (Yalnızca KD-55XD85xx)

AC adaptörü girişi

Diğer

Opsiyonel aksesuarlar

Duvar Askı Aparatı: SU-WL450 (Yalnızca
KD-65/55XD9305, KD-65/55XD85xx)

Kablosuz Subwoofer: SWF-BR100

Aktif 3D Gözlük: TDG-BT500A (Yalnızca
KD-75XD9405, KD-65/55XD9305)



Çalışma sıcaklığı

0 °C ila 40 °C

Çalışma nemi

%10 ila %80 bağıl nem (yoğuşmasız)

Güç, Ürün Fişi ve diğerleri

Güç gereksinimleri

AC adaptörüyle verilen model hariç
220 V - 240 V AC, 50 Hz

yalnızca AC adaptörüyle verilen modeller

AC adaptörlü 24 V DC (KD-65/55XD9305)

AC adaptörlü 19,5 V DC (KD-55XD85xx /
FW-55XD85xx)

Nominal: Giriş 220 V - 240 V AC, 50 Hz

Enerji Verimliliği Sınıfı

KD-75XD9405: A

KD-75XD85xx / FW-75XD85xx: A+

KD-65XD9305: B

KD-65XD85xx / FW-65XD85xx: A+

KD-55XD9305: B

KD-55XD85xx / FW-55XD85xx: A

Ekran boyutu (diagonal olarak ölçülen)
(Yaklaşık)

KD-75XD9405: 189,3 cm / 75 inç

KD-75XD85xx / FW-75XD85xx: 189,3 cm / 75 inç

KD-65XD9305: 163,9 cm / 65 inç

KD-65XD85xx / FW-65XD85xx: 163,9 cm / 65 inç

KD-55XD9305: 138,8 cm / 55 inç

KD-55XD85xx / FW-55XD85xx: 138,8 cm / 55 inç

Güç tüketimi

[Standart] modunda

KD-75XD9405: 202 W

KD-75XD85xx / FW-75XD85xx: 147 W

KD-65XD9305: 167 W

KD-65XD85xx / FW-65XD85xx: 119 W

KD-55XD9305: 134 W

KD-55XD85xx / FW-55XD85xx: 103 W

[Canlı] modunda

KD-75XD9405: 352 W

KD-75XD85xx / FW-75XD85xx: 262 W

KD-65XD9305: 225 W

KD-65XD85xx / FW-65XD85xx: 214 W

KD-55XD9305: 217 W

KD-55XD85xx / FW-55XD85xx: 157 W

Ortalama yıllık enerji tüketimi*2

KD-75XD9405: 280 kWh
KD-75XD85xx / FW-75XD85xx: 204 kWh
KD-65XD9305: 232 kWh
KD-65XD85xx / FW-65XD85xx: 165 kWh
KD-55XD9305: 186 kWh
KD-55XD85xx / FW-55XD85xx: 143 kWh

Bekleme modunda güç tüketimi*3*4

0,50 W (Yazılım/EPG güncelleme modunda 27 W)

Görüntü çözünürlüğü

3.840 nokta (yatay) × 2.160 satır (dikey)

Nominal çıkış

USB 1/2: 5 V, , 500 mA maks.

USB 3: 5 V, , 900 mA maks.

Boyutlar (Yaklaşık) (g × y × d)

Masa Üstü Sehпасı ile

KD-75XD9405: 167,2 × 101,7 × 32,7 cm
KD-75XD85xx: 167,7 × 102,6 × 28,6 cm
KD-65XD9305: 145,8 × 89,1 × 27,5 cm
KD-65XD85xx: 145,4 × 89,4 × 27,9 cm
KD-55XD9305: 123,9 × 76,9 × 26,1 cm
KD-55XD85xx: 123,1 × 77,0 × 26,3 cm

Masa Üstü Sehпасı olmadan

KD-75XD9405: 167,2 × 96,0 × 5,2 cm
KD-75XD85xx: 167,7 × 96,9 × 4,9 cm
KD-65XD9305: 145,8 × 83,9 × 3,6 cm
KD-65XD85xx: 145,4 × 84,2 × 4,4 cm
KD-55XD9305: 123,9 × 71,7 × 3,6 cm
KD-55XD85xx: 123,1 × 71,7 × 4,4 cm

Ağırlık (Yaklaşık)

Masa Üstü Sehпасı ile

KD-75XD9405: 43,2 kg
KD-75XD85xx: 38,7 kg
KD-65XD9305: 32,1 kg
KD-65XD85xx: 23,9 kg
KD-55XD9305: 24,9 kg
KD-55XD85xx: 18,6 kg

Masa Üstü Sehпасı olmadan

KD-75XD9405: 38,7 kg
KD-75XD85xx: 33,4 kg
KD-65XD9305: 28,9 kg
KD-65XD85xx: 20,3 kg
KD-55XD9305: 22,0 kg
KD-55XD85xx: 15,1 kg

*1 Sadece belirli bölgelerde/ülkelerde/televizyon modellerinde.

*2 Televizyonun 365 gün boyunca günde 4 saat çalıştığındaki enerji tüketimi baz alındığında enerji tüketimidir. Gerçek enerji tüketimi televizyonun nasıl kullanıldığında bağlı olarak değişecektir.

*3 Belirtilen bekleme durumundaki güce, sadece televizyon gerekli dahili işlemleri tamamladıktan sonra ulaşılır.

*4 Televizyon ağına bağlandığında bekleme modundaki güç tüketimi artar.

Not

- CAM'de yerleştirilmiş bir akıllı kart takmanın dışında TV CAM (Koşullu Erişim Modülü) yuvasındaki göstermelik kartı çıkarmayın.
- Opsiyonel aksesuarlar ülkeye/bölgeye/televizyon modeline/stok durumuna göre bulunur.
- Tasarım ve özelliklerde bilgi vermeksizin değişiklik yapılabilir.

Dijital TV fonksiyonu hakkında

- Dijital TV (DVB) ile ilgili her fonksiyon, sadece DVB-T/DVB-T2 (MPEG-2 ve H.264/MPEG-4 AVC) dijital yer sinyallerin yayımlandığı ülkelerde ve bölgelerde veya uyumlu bir DVB-C (MPEG-2 ve H.264/MPEG-4 AVC) kablolu yayın servisine erişiminizin olması durumunda çalışır. Oturduğunuz semtte bir DVB-T/DVB-T2 sinyalini alıp alamayacağınızı yerel satıcınıza veya sunduğu DVB-C kablolu yayın servisi eğer bu televizyon ile entegre kullanım için uygunsa, kablolu yayın sağlayıcınıza sorunuz.
- Kablolu yayın sağlayıcınız verdiği hizmet için bir ücret talep edebilir veya ticari şart ve koşullarına uymanız gerekebilir.
- Bu televizyon seti DVB-T/DVB-T2 ve DVB-C spesifikasyonlarına uymaktadır fakat gelecekteki DVB-T/DVB-T2 dijital yerden ve DVB-C dijital kablolu yayınlara uyumluluk garanti edilemez.
- Bazı Dijital TV fonksiyonları bazı ülkelerde/alanlarda mevcut olmayabilir ve DVB-C kablolu bazı hizmet sağlayıcıları ile uygun şekilde çalışmayabilir.

Ticari markaya ilişkin bilgi



- HDMI ve HDMI High-Definition Multimedia Interface terimleri ve HDMI Logosu, HDMI Licensing LLC şirketinin Amerika Birleşik Devletleri'nde ve diğer ülkelerde ticari markaları veya tescilli ticari markalarıdır.
- Dolby Laboratories lisansı altında üretilmiştir. Dolby, Dolby Audio ve çift D sembolü, Dolby Laboratories'in ticari markalarıdır.
- "BRAVIA" VE BRAVIA Sony Corporation'un ticari markalarıdır.
- Gracenote, Gracenote eyeQ, Gracenote VideoID, Gracenote Video Explore, Gracenote logosu ve logo türü ve "Powered by Gracenote" logosu, Gracenote'un Amerika Birleşik Devletleri ve/veya diğer ülkelerde tescilli ticari markaları veya ticari markalarıdır.

- Opera® Devices SDK from Opera Software ASA. Copyright 1995-2015 Opera Software ASA. All rights reserved.
- Wi-Fi, Wi-Fi Direct, Miracast, Wi-Fi Protected Setup ve Wi-Fi CERTIFIED Logosu, Wi-Fi Alliance'ın ticari markaları veya tescilli ticari markalarıdır.
- DTS patentleri için, <http://patents.dts.com> adresini ziyaret edin. DTS, Inc.'ın lisansı altında üretilmiştir. DTS, Sembol, & DTS ve Sembol birlikte tescilli ticari markalardır ve DTS Digital Surround DTS, Inc.'ın ticari markasıdır. © DTS, Inc. Tüm Hakları Saklıdır.
- Designed with UEI Technology™ Under License from Universal Electronics Inc. Portions © UEI 2000 – 2014
- Bluetooth® kelime markası ve logoları Bluetooth SIG, Inc. şirketinin tescilli ticari markalarıdır ve bu tip markalar Sony Corporation tarafından lisansla kullanılmaktadır. Diğer ticari markalar ve ticari adlar ilgili sahiplerine aittir.
- DiSEqC™ EUTELSAT şirketinin bir ticari markasıdır. Bu televizyon DiSEqC 1.0'ı destekler. Bu televizyon motorlu antenleri kumanda etmek için tasarlanmamıştır.
- TUXERA, Tuxera Inc. şirketinin ABD ve diğer ülkelerdeki bir tescilli ticari markasıdır.
- USB-IF SuperSpeed USB Trident logosu, USB Implementers Forum, Inc. şirketinin bir tescilli ticari markasıdır. 



4K

Actual resolution: 3840 x 2160 pixels.
 Résolution actuelle: 3840 x 2160 pixels.
 Risoluzione effettiva: 3840 x 2160 pixel.
 Resolução do ecrã: 3840 x 2160 pixels.
 Resolución real: 3840 x 2160 píxeles.
 πραγματική ανάλυση: 3840 x 2160 pixels.







Help

Help Guide

Help Guide/Guide d'aide/Guía de ayuda/
 Helpgids/Hilfe/Guia de ajuda/Guida/Hjälpguide/
 Hjælpevejledning/Käyttöopas/Hjelpeveiledning/
 Przewodnik pomocniczy/Uživatelská příručka/
 Příručka/Súgóutmatató/Ghid de asistență/
 Помощно ръководство/Οδηγός βοήθειας/
 Yardım Kilavuzu



For useful information about Sony products
 Pour obtenir les informations utiles concernant les produits Sony
 Información de utilidad para productos Sony
 Voor nuttige informatie over Sony producten
 Für hilfreiche Informationen zu Sony Produkten
 Para informação útil sobre os produtos Sony
 Per informazioni utili sui prodotti Sony
 For nyttig informasjon om Sony-produkter
 For mere information om Sony-produkter
 Hyödyllistä tietoa Sony tuotteista
 For nyttig informasjon om Sony produkter
 Szczegółowe informacje o produktach Sony

Užitečné informace o výrobcích Sony
 Pre viac informácií o produktoch Sony
 Sony termékekről hasznos információkat találhat az alábbi weboldalon
 Pentru informații utile despre produsele Sony
 За полезна информация относно продуктите на Sony
 Για χρήσιμες πληροφορίες σχετικά με τα προϊόντα SONY
 Sony ürünleri için faydalı bilgiler

www.sony.eu/support

