

## Table des matières

Caractéristiques.....	54	ou suivant).....	71
Accessoires.....	54	Sélection de programme (Accès direct).....	71
Introduction.....	55	Réglages Initiaux.....	72
Préparation.....	55	Fonctionnement général.....	73
Précautions de sécurité.....	55	Ruban d'informations.....	73
Source d'alimentation.....	55	Guide électronique de programme (EPG).....	74
Cordon d'alimentation.....	55	Affichage des sous-titres.....	74
Moisissure et eau.....	55	Télétexte numérique (** Réservé au RU).....	75
Nettoyage.....	56	Télétexte Analogique.....	75
Ventilation.....	56	Grand écran.....	75
Chaleur et flammes.....	56	Système du menu IDTV.....	75
Éclair.....	56	Tableau des programmes.....	75
Pièces de rechange.....	56	Navigation dans la liste entière des chaînes.....	76
Travaux d'entretien.....	56	Déplacer des chaînes dans le tableau des programmes.....	76
Mise au rebut.....	56	Supprimer des chaînes dans le tableau des programmes.....	76
Informations applicables aux utilisateurs des pays de l'Union Européenne.....	56	Renommer les chaînes.....	77
Débranchement de l'appareil.....	56	Ajout des codes de verrouillage à des chaînes.....	77
Volume du casque.....	56	Régler des chaînes préférées.....	77
Installation.....	56	Comment ajouter une chaîne à une liste de chaînes préférées.....	78
Écran LCD.....	57	Supprimer une chaîne de la liste des favoris.....	78
Attention.....	57	Aide à l'écran.....	78
Notification de licence (en option).....	57	Guide des programmes.....	78
Informations relatives à l'environnement.....	57	Minuteries.....	78
Aperçu de la télécommande.....	58	Accès conditionnel.....	79
Téléviseur LCD et boutons de commande.....	59	Installation du téléviseur.....	79
Affichage des branchements – connecteurs arrières.....	60	Configuration.....	79
Affichage des branchements - Connecteurs latéraux.....	62	Configuration.....	79
Alimentation électrique.....	63	Audio AC3 (*pour les pays de l'UE uniquement).....	80
Branchement de l'antenne.....	63	Faible son (*pour les pays de l'UE uniquement).....	80
Utilisation des connecteurs multimédia numériques.....	64	Mode préféré.....	80
Branchement de la clé à mémoire USB.....	64	Tableau des programmes.....	80
Branchement du HDMI latéral.....	64	Scanner les chaînes cryptées.....	80
Connexion du téléviseur LCD à un PC.....	65	Mise à niveau du récepteur.....	80
Branchement à un lecteur de DVD.....	66	Téléchargement automatique (OAD).....	80
Utilisation des connecteurs AV latéraux.....	67	Contrôle parental.....	81
Utilisation d'autres connecteurs.....	68	Verrouillage parental (**). .....	81
Branchement d'un autre appareil via Péritel.....	69	Verrouillage Menu.....	81
Insérer les piles dans la télécommande.....	70	DEFINIR LE MOT DE PASSE.....	81
Rayon d'action de la télécommande.....	70	Réglages de l'heure (**). .....	81
Mise en marche et arrêt du téléviseur LCD.....	70	Description Audio (En option).....	82
Pour allumer le téléviseur.....	70	Description Audio (En option).....	82
La TV s'allumera ensuite.....	70	Langue préférée (En option).....	82
Pour éteindre la TV.....	70	Volume relatif (En option).....	82
Sélection d'entrée.....	71	Recherche en mode de veille (*).....	82
Opérations de Base.....	71	Langue.....	82
Fonctionnement du téléviseur à l'aide de ses boutons.....	71	Préférée.....	82
Réglage du volume.....	71	Courant.....	83
Sélection de programme.....	71	Installation.....	83
Affichage du menu précédent.....	71	Recherche automatique de chaînes.....	83
Mode AV.....	71	Recherche manuelle de chaînes.....	84
Fonctionnement du téléviseur à l'aide de la télécommande.....	71	Effacer la liste des chaînes (*).....	84
Réglage du volume.....	71	Première installation.....	84
Sélection de programme (Programme précédent			

Navigateur média .....	85	Mémoriser.....	92
Affichage des fichiers JPG .....	86	Tableau des programmes .....	93
Options de diaporama .....	86	Nom .....	93
Lecture Vidéo .....	86	Déplacer.....	93
Naviguer dans le système de menus de la .....	87	Supprimer .....	93
Système de menu .....	87	APS (Système Automatique de Programmation).....	93
Menu Image.....	87	Pays .....	93
Mode.....	87	Système de menu du mode PC.....	94
Luminosité/Contraste/Couleur/Définition/Teinte ...	87	Menu de position PC .....	94
Température de Couleur.....	87	Position automatique.....	94
Réduction de bruit .....	87	Position H (Horizontale).....	94
Mode Film.....	88	Position V (Verticale) .....	94
Mode Jeux (en option).....	88	Phase .....	94
Zoom image.....	88	Fréquence pilote.....	95
Réinitialisation .....	88	Menu Image PC.....	95
Mémoriser.....	88	Menu Son .....	95
Menu Son .....	88	Menu Spécifications .....	95
Volume.....	88	Menu Source .....	95
Égaliseur.....	88	Affichage des informations TV.....	95
Balance.....	89	Fonction Muet.....	95
Casque .....	89	Mode PIP (Picture-in-Picture ) et PAP (Picture-and-Picture) .....	95
Volume.....	89	Sélection du mode Image.....	95
Son du casque (Optionnel) .....	89	Arrêt sur image.....	96
Mode Son (en option).....	89	Format d'image.....	96
AVL.....	89	Auto .....	96
Sortie SPDIF.....	89	16:9.....	96
Effet .....	89	4:3.....	96
SRS TruSurr XT (en option) .....	89	Panoramique .....	96
Mémoriser.....	89	14:9.....	96
Pip-Pap.....	90	Cinéma .....	96
Pip-Pap.....	90	Sous-titre .....	96
Taille PIP .....	90	Zoom .....	96
Position PIP .....	90	Télétexte.....	97
Source.....	90	Astuces.....	97
Programme .....	90	Entretien de l'écran.....	97
Echange.....	90	Persistance de l'image .....	97
Minuterie Sommeil.....	90	Pas d'alimentation .....	97
Verrouillage enfants.....	90	Image faible .....	97
Langue.....	91	Aucune image.....	98
Zoom par défaut .....	91	Son .....	98
Fond bleu.....	91	Télécommande.....	98
Fond du menu .....	91	Sources d'entrée .....	98
Mode Eco .....	91	Annexe A: Modes d'affichage typique de l'entrée PC... 99	
Lumière de fond.....	91	Annexe B: Compatibilité du signal AV et HDMI (types de signal d'entrée)..... 100	
Temps d'effacement OSD.....	91	Appendice C : Résolutions prises en charge..... 101	
Langue du télétexte .....	91	Appendice D: Spécifications des broches .....	102
Mode plein écran .....	91	Spécifications des broches de la prise péritel ...	102
Sortie Ext.....	91	Spécifications des broches de la prise HDMI .....	102
Menu Installation .....	92	Entrée du signal.....	102
Programme.....	92	Terminal PC RGB (Mini-prise D-sub 15 broches).....	102
Bande .....	92	Annexe E: Combinaisons Mode PIP/PAP .....	103
Chaîne .....	92	Annexe F: Formats de fichier pris en charge pour le mode USB .....	104
Système de Couleur .....	92	Spécifications .....	105
Système sonore.....	92		
Réglage fin .....	92		
Recherche .....	92		
Mémoriser.....	92		
Menu Installation dans les modes AV .....	92		
Système de Couleur .....	92		

## Caractéristiques

- Téléviseur couleur LCD avec télécommande.
- Quatre connecteurs HDMI pour la vidéo et l'audio numérique. Cette connexion a également été conçue pour accepter des signaux haute définition.
- Entrée USB.
- 200 programmes de VHF, UHF.
- Système du menu OSD.
- Deux prises péritel (pour périphériques externes tels vidéo, jeux vidéo, appareils audio, etc. ).
- Système sonore stéréo. (SRS TruSurr XT)
- Télétexte, Fastext, TOP text.
- Branchement du casque.
- Système de programming automatique.
- Réglage automatique avant ou arrière.
- Minuterie Sommeil.
- Verrouillage enfants.
- Le son est automatiquement coupé lorsque il n'y a aucune transmission.
- Lecture NTSC.
- Fonctions PIP / PAP / PAT.
- AVL (Limitation automatique de volume).
- Lorsqu'aucun signal valide n'est détecté, le téléviseur passe automatiquement au mode veille après 5 minutes.
- PLL (Recherche de fréquence).
- Entrée PC.
- Plug&Play pour Windows 98, ME, 2000, XP, Vista.
- Sorties de lignes audio.
- Mode Jeux (en option).
- SRS TruSurround XT (en option).

## Accessoires

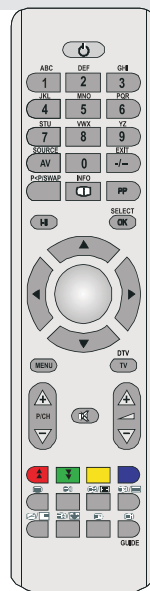

Télécommande



Piles

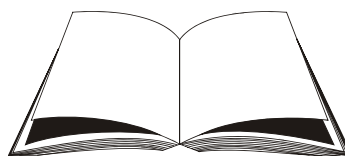

Manuel d'instructions

## Introduction

Merci d'avoir choisi ce produit. Ce manuel vous aidera à faire fonctionner correctement votre téléviseur. Lisez attentivement ce manuel avant de faire fonctionner le téléviseur.

Gardez ce manuel dans un endroit sûr pour des références futures.



## Préparation

Pour une bonne ventilation, laissez un espace d'au moins autour de l'appareil. Pour éviter tout problème et des situations inconfortables, veuillez ne poser aucun objet au-dessus de l'appareil.

Utilisez cet appareil dans des climats modérés.

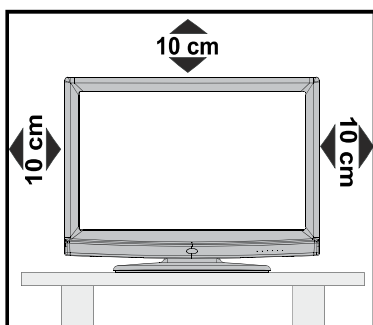

## Précautions de sécurité

**Lisez attentivement les recommandations de sécurité suivantes pour votre propre sécurité.**

### Source d'alimentation

Ce téléviseur ne doit être raccordé qu'à une prise de 220-240 V AC, 50 Hz. Assurez-vous que vous avez sélectionné la tension correcte.

### Cordon d'alimentation

Ne placez pas l'appareil, ni un meuble, etc. sur le cordon d'alimentation (câble d'alimentation) et évitez qu'il se retrouve coincé. Tenez le cordon d'alimentation par la fiche. Ne débranchez pas l'appareil en tirant sur le cordon d'alimentation et ne touchez jamais à ce cordon d'alimentation avec vos mains si celles-ci sont mouillées, car cela pourrait causer un court-circuit ou une électrocution. Ne nouez jamais le cordon et ne l'attachez pas à d'autres cordons. Les cordons d'alimentation doivent être placés de façon à ce qu'on ne risque pas de marcher dessus. Un cordon de raccordement endommagé peut être la cause d'un incendie ou d'une commotion électrique. Quand il est endommagé et doit être remplacé, ceci doit être effectué par un technicien qualifié.

### Moisissure et eau

N'utilisez pas ce matériel dans un endroit humide et mouillé (évitez les salles de bains, l'évier de la cuisine, et la proximité d'une machine à laver). N'exposez pas cet appareil à la pluie ou à l'eau, ce qui présenterait un danger, et ne placez aucun objet rempli d'eau, comme un vase par exemple, au-dessus de l'appareil. Évitez d'exposer votre appareil aux écoulement et projection d'eau.

Si un objet solide ou liquide tombe sur l'appareil, débranchez celui-ci et contactez une personne qualifiée pour le vérifier avant son branchement.



## Nettoyage

Avant de nettoyer, débranchez le téléviseur de la prise murale. N'utilisez pas de liquides ou d'aérosols de nettoyage. Utilisez un chiffon doux et sec.



## Ventilation

Les fentes et les ouvertures du téléviseur ont été conçues pour la ventilation et assurent un fonctionnement en toute sécurité. Pour éviter la surchauffe, ces ouvertures ne doivent pas être bloquées ni couvertes de quelle que manière que ce soit.

## Chaleur et flammes

L'appareil ne doit pas être placé à côté des flammes nues ou des sources de chaleur, comme un radiateur. Assurez-vous qu'il n'y ait pas de flammes nues, comme des bougies allumées, posées sur le téléviseur. Les piles ne doivent pas être exposées à une chaleur excessive telle que celle du soleil, du feu ou toute autre chaleur de même nature.



## Éclair

En cas d'orage et d'éclair ou lorsque vous allez en vacances, débranchez le cordon d'alimentation de la prise murale.

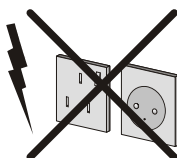

## Pièces de rechange

Lorsque des pièces doivent être changées, assurez-vous que le technicien a utilisé les pièces de rechange spécifiées par le fabricant ou des pièces qui ont les mêmes spécifications que les pièces d'origine. Des changements non autorisés peuvent entraîner un incendie, une électrocution ou d'autres dangers.

## Travaux d'entretien

Veuillez confier tous les travaux d'entretien à un personnel qualifié. Ne retirez aucun couvercle vous-même car vous risquez de provoquer une électrocution.

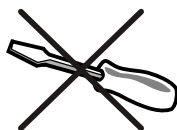

## Mise au rebut

Instructions sur la mise au rebut:

- L'emballage et les éléments qui le composent sont recyclables et doivent l'être. Les matériaux de l'emballage, comme le sac en aluminium doivent être tenus hors de portée des enfants.
- Les piles, notamment celles ne contenant pas de métal lourd, ne doivent pas être éliminées avec les déchets ménagers. Veuillez jeter les piles usagées de façon écologique. Consultez les réglementations légales applicables dans votre région.
- La lampe fluorescente cathodique froide dans l'ÉCRAN LCD contient une petite quantité de mercure. Veuillez respecter les lois ou réglementations locales pour la mise au rebut.

## Informations applicables aux utilisateurs des pays de l'Union Européenne

Le symbole sur le produit ou sur son emballage signifie que votre équipement électrique ou électronique ne doit pas être jeté à la fin de sa durée de vie avec les résidus domestiques. Il y a des systèmes de collecte distincts au sein de l'UE pour effectuer le recyclage.



Pour plus d'informations, veuillez contacter l'autorité locale ou le détaillant chez qui vous avez acheté le produit.

## Débranchement de l'appareil

La prise de secteur d'alimentation est utilisée comme un dispositif de coupure, raison pour laquelle elle doit être en bon état de marche et doit demeurer aisément accessible.

## Volume du casque

Une pression excessive du son provenant des écouteurs et haut-parleurs peut entraîner une perte de l'ouïe.



## Installation

Pour éviter des dommages, le présent appareil doit être correctement fixé au mur selon

les règles prescrites dans les consignes d'installation (si l'option est disponible).

### Écran LCD

L'écran LCD est un produit de très haute technologie avec près d'un million de transistors qui vous permettent d'obtenir une grande qualité d'image. Il se peut que des pixels non actifs apparaissent sur l'écran comme des points fixes bleus, verts ou rouges. Ceci n'affecte pas la performance de votre produit.

### Attention

Ne laissez pas votre téléviseur en mode de veille ou en marche lorsque vous quittez votre domicile.

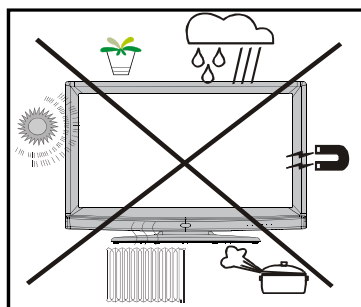

### Notification de licence (en option)



**TruSurround XT**® SRS TruSurroundXT est une marque déposée de SRS Labs, Inc. La technologie TruSurround a été intégrée sous licence de SRS Labs, Inc.

### Informations relatives à l'environnement

- Ce téléviseur a été fabriqué pour consommer le moins d'énergie possible. C'est ainsi qu'en mode de veille par exemple, il consomme moins de **250mW d'énergie**. Comparé aux autres appareils similaires, il consomme également moins d'énergie pendant son fonctionnement.
- Les substances nuisibles et les contenus dangereux pour la santé sont éliminés au cours de sa conception.
- Le présent produit a été fabriqué pour une longue durée de vie et devra être recyclé à la fin de celle-ci

### Pour réduire votre consommation d'énergie et protéger l'environnement, suivez les étapes ci-après:

- Afin d'économiser de l'énergie et en réduire ainsi sa consommation, vous pouvez utiliser l'option **Eco Mode**, dans le menu Fonction. Si vous réglez le téléviseur sur l'option Activé (« On »), celui-ci basculera en mode Économie d'énergie.

Blue Background	On
Eco Mode	Off
Backlight	Auto

- Veuillez mettre le téléviseur hors tension lorsque celui-ci n'est pas en cours d'utilisation. Cette pratique réduira ainsi la consommation d'énergie.
- Pour arrêter le téléviseur, veuillez appuyer sur la touche de mise en veille de la télécommande pendant au moins trois secondes ou sur la partie avant du poste de télévision. Ainsi, le voyant lumineux clignotera après un moment. Le téléviseur s'éteindra, et le voyant lumineux disparaîtra.
- Débranchez l'appareil lorsque vous vous y éloignez pendant longtemps.
- À la fin de la durée de vie du téléviseur, effectuez sa mise au rebut conformément à la procédure de recyclage telle qu'expliquée ci-dessous

*Remarque: Pour de plus amples informations relatives au label Eco, veuillez visiter le site <http://www.ecolabel.eu>*

### Mise au rebut



Ce symbole que vous voyez sur le produit ou sur son emballage signifie que votre appareil électrique ou électronique doit être mis au rebut à l'issue de sa durée de vie séparément de vos déchets ménagers. Il existe des systèmes de collecte différents pour le recyclage au sein de l'UE. Pour de plus amples informations, veuillez prendre attache avec les autorités locales ou contactez le revendeur chez qui vous avez acheté votre produit.

## Aperçu de la télécommande

1. Veille (Standby)
2. Touches numériques
3. Choisir Une Source
4. Echange/ Programme précédent
5. Mono/Stéréo - Dual I-II
6. Touche directionnelle gauche (Cursor left)
7. Curseur Bas (Cursor Down)
8. Menu
9. Programme vers le haut/bas (Programme up / Programme down)
10. Bouton vert / Image
11. Rouge / Menu Son /
12. Heure
13. Télétexte (Teletext)
14. Mélanger (en TXT mode)
15. Etendre (en mode TXT) / Taille de l'image
16. Révéler (en mode TXT) / Basculer de TV à PC
17. Page d'index
18. Actualiser (en mode TXT)
19. Retenir (Hold) (en mode TXT)
20. Bleu / Installer
21. Jaune / Fonctionnalité
22. Hausser/baisser le volume
23. Muet (Mute)
24. TV / DTV / Quitter le menu
25. Curseur droit (Cursor Right)
26. Curseur vers le haut (Cursor up)
27. Ok (mémoriser) /Congeler l' image
28. Info (Tableau des Programmes) (Info (programme table))
29. Préférence personnelle (Personal preference)
30. Aucune fonction

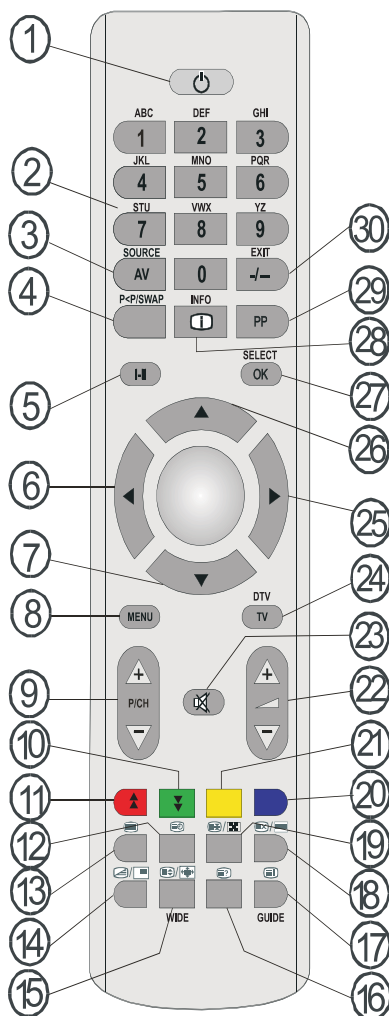

## Téléviseur LCD et boutons de commande

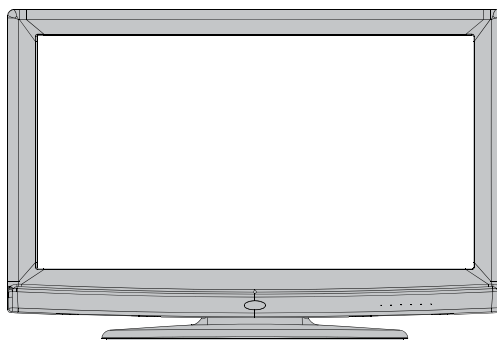

### Commandes en façade

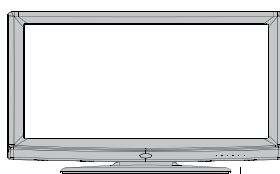

1. Bouton de mise en veille
2. Bouton TV/AV
3. Touches Programme Suivant/Précédent
4. Touches Volume Haut/Bas

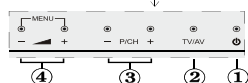

*Remarque: Appuyez sur les boutons "▲+"/"▼-" au même moment pour afficher le menu principal.*

### AFFICHAGE LATÉRAL

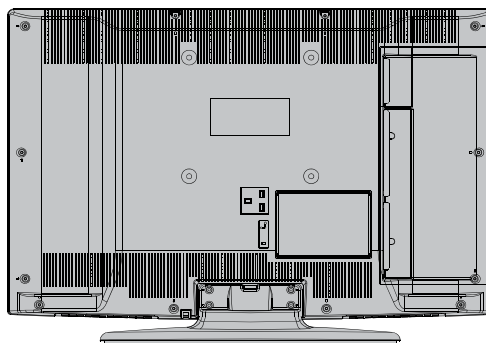

### Connecteur arrières

Français - 59 -



## Affichage des branchements – connecteurs arrière

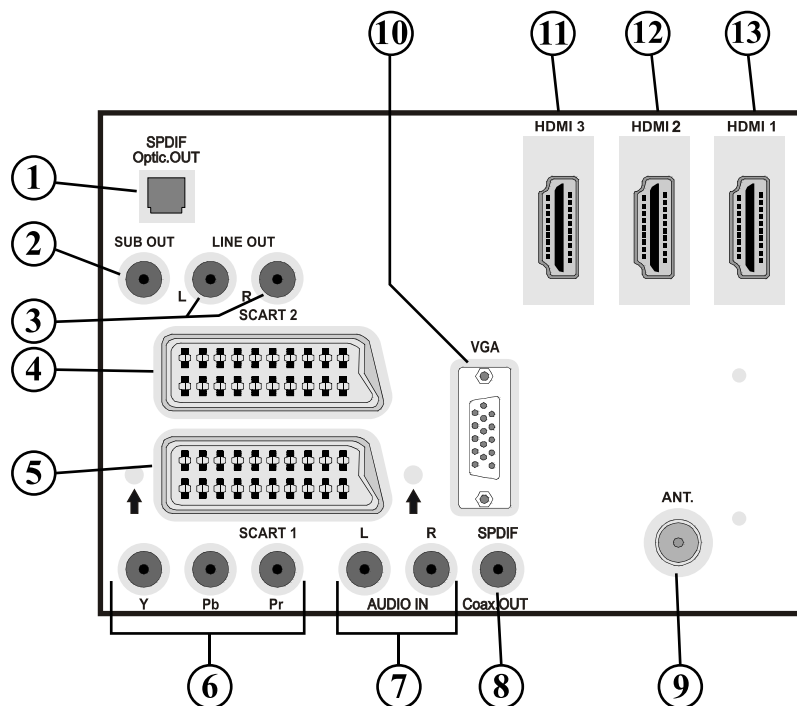

1. **Sortie numérique S/PDIF (S/PDIF Out)** envoie des signaux audio numériques de la source courant.  
Utilisez un câble optique numérique pour transférer des signaux audio en direction d'un périphérique disposant d'une entrée S/PDIF.
2. **La sortie d'un caisson** de graves sert à brancher un caisson de graves externe et actif à l'appareil afin de produire un effet de basse plus profond.  
Utilisez un câble RCA approprié pour brancher l'appareil à un caisson de graves.
3. **La ligne audio** produit des signaux audio de sortie en direction d'un appareil externe comme un système sonore optionnel.  
Pour brancher les haut-parleurs externes à votre téléviseur, utilisez l'option **SORTIES DE LIGNE AUDIO** du téléviseur avec un câble audio.
4. Entrées ou sorties **PÉRITEL 2** pour périphériques externes.
5. Entrées ou sorties **PÉRITEL 1** pour périphériques externes.  
Branchez le câble **PERITEL** entre la prise **PERITEL** du téléviseur et la prise **PERITEL** de votre périphérique externe (tel que le décodeur, un VCR ou un lecteur de DVD).  
**Remarque:** Si un dispositif externe est branché à l'aide des prises **PERITEL**, le téléviseur passera automatiquement au mode AV. Si les deux prises sont utilisées au même moment, **PERITEL 1** prendra le dessus sur **PERITEL 2** à moins que la sélection se fasse manuellement.  
**Remarque:** Vous devez brancher le décodeur à EXT-1, si vous comptez regarder une chaîne cryptée. Le décodeur peut ne pas fonctionner correctement si vous ne le branchez pas à la prise Péritel 1 (Ext-1).  
**Remarque :** L'état de l'image peut être affecté par la qualité du câble péritel.
6. **Les entrées Vidéo du composant (YPbPr)** sont utilisées pour le branchement vidéo du composant.

Français - 60 -



Vous pouvez brancher les prises audio et vidéo du composant avec un périphérique doté d'une sortie du composant. Branchez les câbles vidéo du composant entre les **ENTREES VIDEO DU COMPOSANT** qui se trouvent sur le téléviseur, et les sorties vidéo du composant de votre appareil. Lors du branchement, assurez-vous que les lettres "Y", "Pb", "Pr" qui se trouvent sur votre téléviseur correspondent aux connecteurs de votre périphérique.

7. **Les sorties audio PC/YPbPr** servent au branchement de signaux audio d'un PC ou d'un périphérique qui relie le téléviseur via YPbPr.  
Branchez le câble audio de PC entre les **ENTREES AUDIO** du téléviseur et la sortie audio de votre PC pour faire fonctionner l'audio de PC.  
Branchez le câble audio entre les **ENTREES AUDIO** du téléviseur et la sortie audio de votre appareil pour faire fonctionner l'audio du composant.
8. **Sortie coaxiale S/PDIF** envoie les signaux audio numériques de la source courante.  
Utilisez un **câble coaxial SPDIF** pour transférer des signaux audio en direction d'un périphérique disposant d'une entrée S/PDIF.
9. **L'entrée RF** se branche à une antenne ou à un câble.  
Remarquez que si vous utilisez un décodeur ou un enregistreur média, vous devez brancher un câble aérien qui va de l'appareil au téléviseur, avec un câble d'antenne approprié, tel qu'illustré ci-dessous.
10. **L'entrée du PC** vise à raccorder un PC au téléviseur.  
Branchez le câble de PC entre l'**ENTRÉE DU PC** sur le téléviseur et la sortie du PC sur votre ordinateur.
11. **HDMI-3**. Entrée HDMI
12. **HDMI 2**: Entrée HDMI
13. **HDMI 1**: Entrée HDMI  
**Les entrées HDMI** (HDMI Inputs) sont réservées à un périphérique doté d'une prise **HDMI**. Votre téléviseur LCD peut afficher des images haute définition à partir des appareils tels que les récepteurs de signaux de satellite haute définition ou de lecteur de DVD. Ces appareils doivent être connectés via la prise HDMI ou composante. Ces prises peuvent accepter les signaux 720p ou 1080i. Aucun branchement sonore n'est nécessaire pour une connexion HDMI à HDMI.



## Affichage des branchements - Connecteurs latéraux

1. La fente CI sert à insérer une carte CI. Une carte CI vous permet de voir toutes les chaînes auxquelles vous avez souscrit un abonnement. Pour plus d'informations, référez-vous à la section « Accès conditionnel ».
2. Entrée USB latérale.  
**Remarque:** La mise à jour Codec ne peut être effectuée.
3. L'entrée HDMI latérale sert au branchement d'un périphérique doté d'une prise HDMI.
4. Le port du Casque est utilisé pour brancher un casque externe au système. Raccordez au port du CASQUE pour écouter le son du téléviseur en provenance des casques (optionnel)
5. L'entrée vidéo est utilisée pour connecter les signaux vidéo des périphériques externes. Branchez le câble vidéo entre l'ENTREE VIDÉO du téléviseur et la SORTIE VIDÉO de votre appareil.
6. Ensuite, utilisez les entrées audio pour brancher les signaux audio des périphériques externes. Branchez le câble audio entre les ENTRÉES AUDIO du téléviseur et les ports de SORTIE AUDIO de votre appareil.  
**Remarque:** Si vous branchez un périphérique au téléviseur à travers l'ENTRÉE VIDÉO, vous devez également brancher votre périphérique à l'aide d'un câble audio aux ENTRÉES AUDIO du téléviseur pour faire fonctionner l'audio.
7.  L'interrupteur de mise en veille sert à allumer et à éteindre le téléviseur

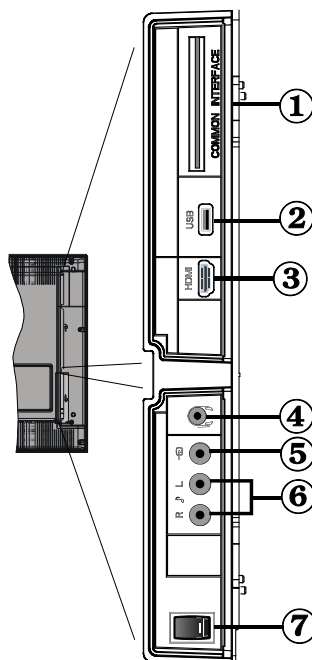

## Alimentation électrique

**IMPORTANT:** Le téléviseur a été conçu pour fonctionner en 220-240V CA, 50 Hz.

- Après l'avoir déballé, attendez un moment pour que le téléviseur atteigne la température ambiante avant de le brancher à la prise de courant.
- Branchez le câble d'alimentation à la prise secteur.

## Branchement de l'antenne

- Branchez l'antenne ou le câble du téléviseur à la prise d'ENTRÉE DE L'ANTENNE située à l'arrière du téléviseur.

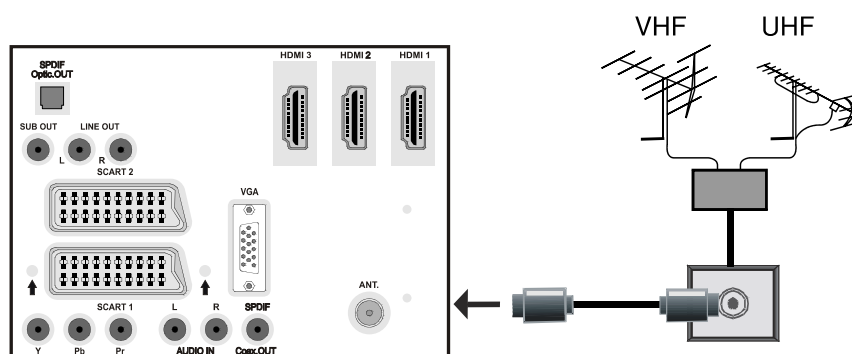

Connecteur arrières



## Utilisation des connecteurs multimédia numériques

- Vous pouvez brancher les périphériques USB à votre téléviseur à l'aide de l'entrée USB du téléviseur. Cette fonctionnalité vous donne la possibilité d'afficher/lire les fichiers JPG et MP3 enregistrés sur un support USB.
- Il est possible que certains types de périphériques USB (à l'exemple des lecteurs MP3) soient incompatibles avec ce téléviseur.
- Vous pouvez sauvegarder vos fichiers avant d'effectuer tout branchement au téléviseur afin d'éviter de probables pertes de données. Veuillez remarquer que la responsabilité du fabricant ne saurait être engagée en cas de dommage de fichier ou de perte de données.
- Ne jamais tenir l'USB durant la lecture.

**ATTENTION : Il est très dangereux de brancher et de débrancher les périphériques USB avec une certaine rapidité. Évitez surtout de brancher et de débrancher le lecteur avec une certaine rapidité. Ceci peut physiquement endommager le lecteur USB et surtout le périphérique USB lui-même.**

AFFICHAGE LATÉRAL      MÉMOIRE USB

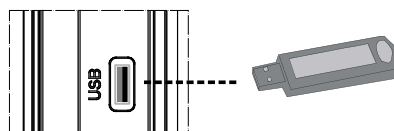

### Branchement de la clé à mémoire USB

- Branchez votre périphérique USB à l'entrée USB du téléviseur.

Remarque: Les lecteurs de disques durs USB ne sont pas pris en charge.\*

- Il est conseillé de brancher votre périphérique USB directement dans l'entrée USB du téléviseur. Des problèmes de compatibilité peuvent survenir si vous utilisez un câble de branchement distinct.



### Branchement du HDMI latéral

Vous pouvez utiliser l'entrée du HDMI latéral pour brancher un périphérique doté d'un connecteur HDMI à votre téléviseur. Utilisez un câble HDMI approprié pour effectuer un tel branchement. Il convient de remarquer que vous devez basculer vers la source HDMI-4 pour afficher le contenu à partir du périphérique branché. Éteignez le téléviseur et le périphérique avant d'effectuer tout branchement.

- L'entrée latérale HDMI prend en charge les branchements entre les périphériques HDMI tels que les lecteurs de DVD. Vous avez la possibilité d'utiliser l'entrée latérale HDMI du téléviseur pour brancher un périphérique HDMI externe. Servez-vous d'un câble HDMI pour brancher.

PÉRIPHÉRIQUE HDMI      AFFICHAGE LATÉRAL

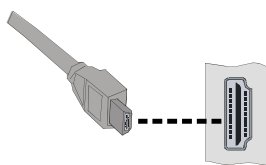

## Connexion du téléviseur LCD à un PC

Pour afficher l'image de votre écran d'ordinateur sur votre téléviseur LCD, vous pouvez brancher votre ordinateur au téléviseur.

- Débranchez l'ordinateur et le téléviseur avant d'effectuer les branchements.
- Utilisez le câble de 15 broches pour brancher le PC au téléviseur LCD.
- Une fois le branchement effectué, passez à la source du PC. Voir la section «Sélection d'entrée».
- Réglez la résolution d'affichage qui vous convient. Pour les informations relatives à la résolution, se reporter à l'annexe.

### Connecteur arrières

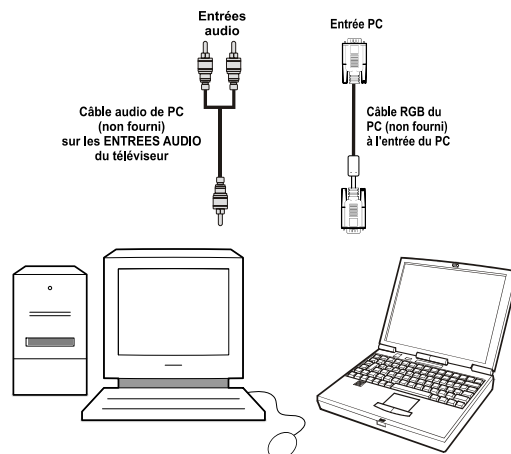
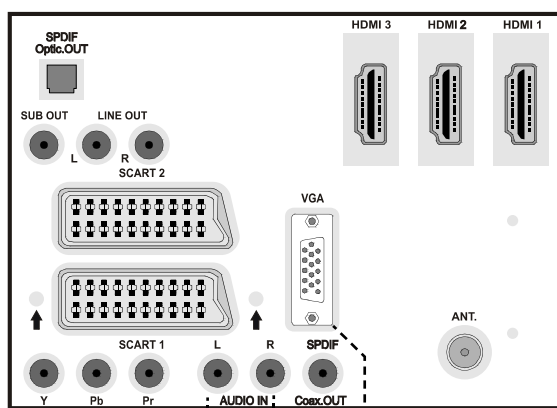

## Branchement à un lecteur de DVD

Si vous voulez brancher un lecteur de DVD à votre téléviseur LCD, vous pouvez utiliser les branchements qui se trouvent sur le téléviseur. Les lecteurs de DVD peuvent avoir différents connecteurs. Veuillez consulter le manuel d'utilisation de votre lecteur de DVD pour plus d'informations. Débranchez le téléviseur et les appareils avant d'effectuer les branchements.

**Remarque:** Les câbles présentés dans l'illustration ne sont pas fournis.

- Si votre lecteur de DVD est doté d'une prise HDMI, vous pouvez le brancher via HDMI. Lorsque vous branchez l'appareil au lecteur de DVD tel qu'illustré ci-dessous, passez à la source HDMI. Voir la section « Sélection d'entrée ».
- La plupart des lecteurs de DVD sont branchés à travers les PRISES DU COMPOSANT. Utilisez un câble vidéo du composant pour brancher l'entrée vidéo. Pour activer l'option audio, utilisez un câble audio du composant tel qu'illustré ci-dessous. Une fois le branchement effectué, passez en source YPbPr. Voir la section « Sélection d'entrée ».
- Vous pouvez également vous brancher au moyen de la prise PERITEL 1 ou PERITEL 2 Utilisez un câble de PERITEL tel qu'illustré ci-dessous.

**Remarque:** Ces trois méthodes de branchement effectuent la même fonction mais à différents niveaux de qualité. Il n'est pas nécessaire de recourir à toutes ces trois méthodes de branchement.

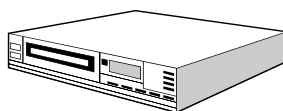
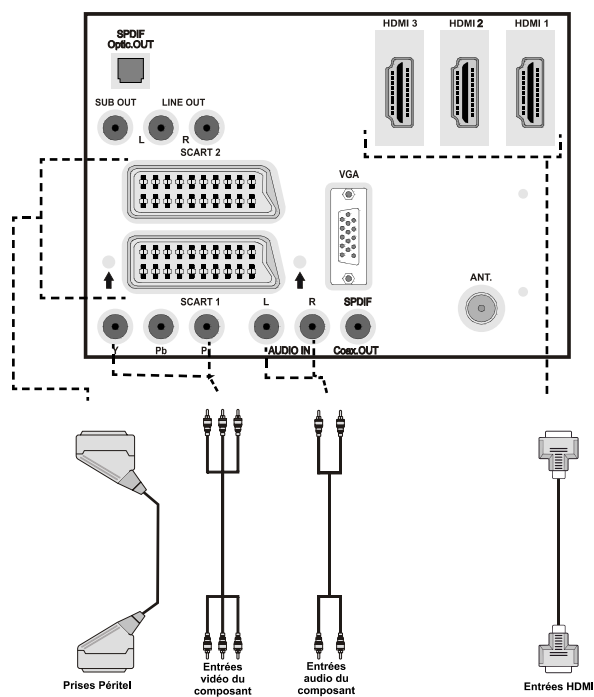

Lecteur DVD

### Connecteur arrière

Français - 66 -

## Utilisation des connecteurs AV latéraux

Vous pouvez brancher une gamme d'appareils optionnels à votre téléviseur LCD. Les branchements possibles sont présentés ci-dessous. Remarquez que les câbles présentés dans l'illustration ne sont pas fournis.

- Pour raccorder un caméscope, branchez une prise VIDEO IN, ainsi que les PRISES AUDIO. Pour sélectionner la source correspondante, se reporter à la section « Sélection d'entrée » dans les paragraphes suivants.
- Pour écouter le son du téléviseur en provenance des casques, branchez le port dudit CASQUE au téléviseur.

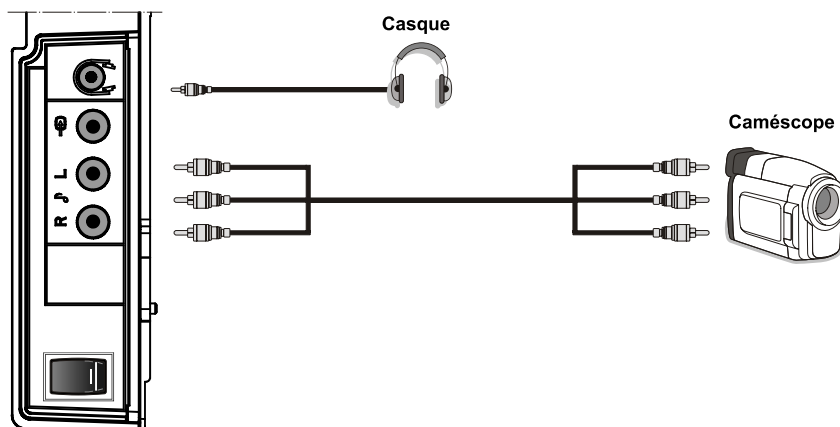

Connecteur arrières



## Utilisation d'autres connecteurs

Vous pouvez brancher une gamme d'appareils optionnels à votre téléviseur LCD. Les branchements possibles sont présentés ci-dessous. Remarquez que les câbles présentés dans l'illustration ne sont pas fournis.

- Pour brancher les haut-parleurs externes, utilisez le câble audio. N'inversez pas les prises AUDIO GAUCHE et AUDIO DROIT. Allumez le téléviseur LCD et le haut-parleur externe une fois tous les branchements effectués. En cas de problèmes, reportez-vous au manuel d'utilisation.
- Pour un branchement à un périphérique doté d'un support SPDIF, utilisez un câble SPDIF approprié pour activer la connexion sonore.

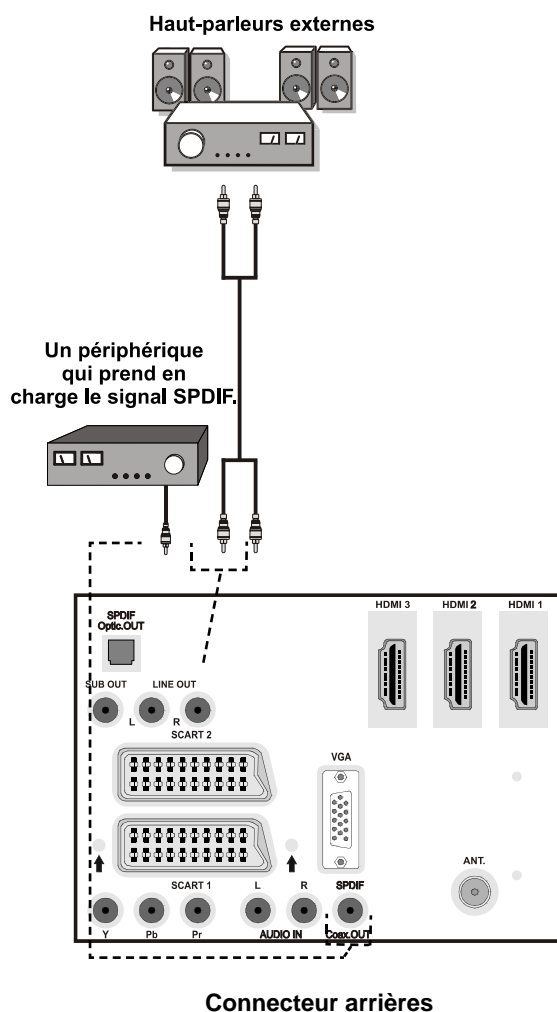

## Branchement d'un autre appareil via Péritel

La plupart des appareils prennent en charge le branchement PERITEL. Vous avez la possibilité de brancher un enregistreur DVD, un magnétoscope, ou un décodeur à votre téléviseur LCD en utilisant les prises PERITEL. Remarquez que les câbles présentés dans l'illustration ne sont pas fournis.

Débranchez le téléviseur et les appareils avant d'effectuer les branchements.

Pour de plus amples informations, reportez-vous à votre manuel d'utilisation.

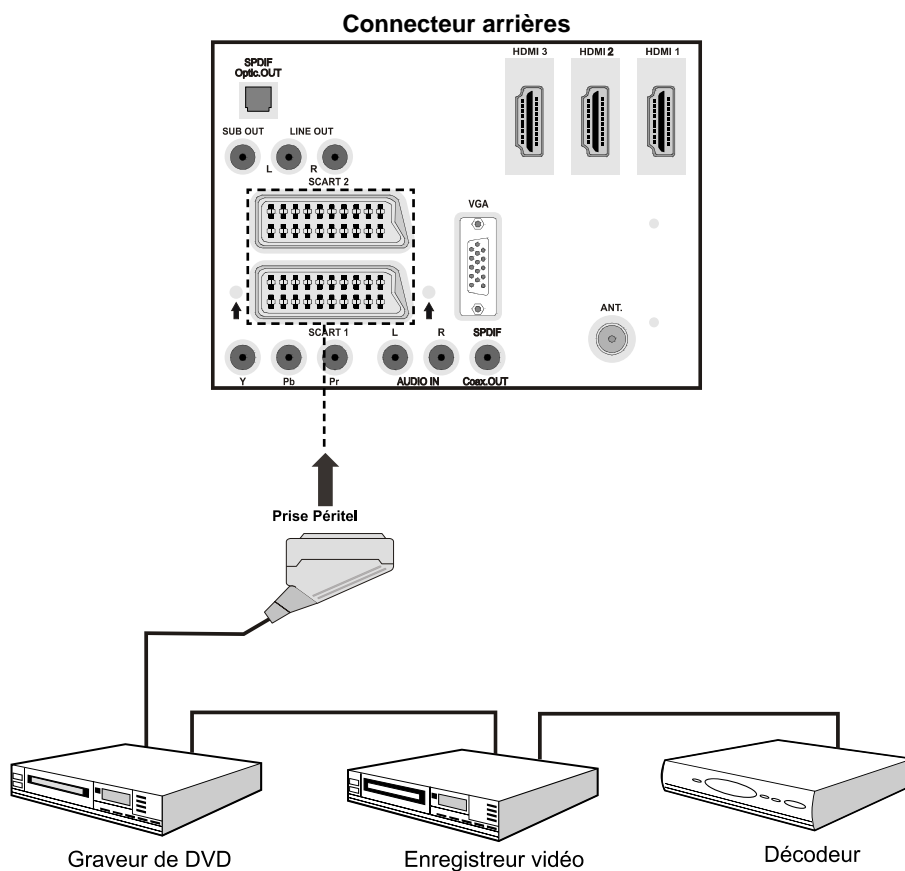

## Insérer les piles dans la télécommande

- Retirez le couvercle du compartiment des piles situé dans la partie arrière de la télécommande en poussant doucement et vers le bas à partir de la partie indiquée.
- Insérez deux piles **AAA/R3** ou des piles équivalentes. Disposez les piles en respectant la bonne polarité et placez de nouveau le couvercle des piles.

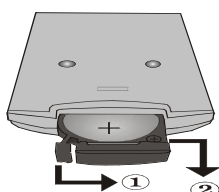

**Remarque:** Si vous n'utilisez pas l'appareil pendant un certain temps, retirez les piles de la télécommande. Sinon une fuite possible des piles peut endommager la télécommande.

## Rayon d'action de la télécommande

- Pointez le haut de la télécommande vers le voyant du capteur de la télécommande qui se trouve sur le téléviseur LCD, tout en appuyant sur un bouton.



Prévoir un espace d'environ 7m/23ft.

## Mise en marche et arrêt du téléviseur LCD

### Pour allumer le téléviseur

- Branchez le cordon d'alimentation à une prise de courant alternatif 220-240V AC 50 Hz.
- Faites basculer la touche "I" à la position "I" pour que le téléviseur bascule en mode de veille. Le TÉMOIN de mise en veille s'allume.
- Pour allumer le téléviseur à partir du mode veille, vous pouvez soit :
  - Presser le bouton "O" button, **P+** / **P-** ou un bouton numérique sur la télécommande.
  - Appuyez sur la touche **-P/CH** ou **P/CH+** du téléviseur.

La TV s'allumera ensuite.

**Remarque :** Si vous allumez votre TV via les boutons PROGRAMME HAUT/BAS (PROGRAMME UP/DOWN) sur la télécommande ou sur le poste TV, le dernier programme que vous regardiez sera re-sélectionné.

Quelle que soit la méthode, la TV s'allumera.

### Pour éteindre la TV

- Pour arrêter le téléviseur, veuillez appuyer sur la touche de mise en veille de la télécommande pendant au moins trois secondes ou sur la partie avant du poste de télévision. Ainsi, le voyant lumineux clignotera après un moment. Le téléviseur s'éteindra, et le voyant lumineux disparaîtra.
- **Pour éteindre complètement le téléviseur, débranchez le cordon d'alimentation de la prise murale.**

**Remarque:** Lorsque le téléviseur est en mode de veille, le voyant lumineux du mode veille clignote pour signifier que des options comme Recherche en mode veille, téléchargement automatique ou Minuterie sont actives.



## Sélection d'entrée

Une fois les systèmes externes branchés à votre téléviseur, vous pouvez basculer à différentes sources d'entrée.

- Appuyez sur la touche **"SOURCE"** de la télécommande pour changer directement les sources.

ou,

- Sélectionnez l'option « **Source** » à partir du menu principal à l'aide de la touche **"◀"** ou **"▶"**. Puis, utilisez les touches **"▼"** ou **"▲"** pour mettre une entrée en surbrillance et appuyez sur la touche **"▶"** pour la sélectionner.

**Remarque:** Vous pouvez mettre en surbrillance les options de sources désirées en appuyant sur la touche **OK**. Quand le bouton **"SOURCE"** est pressé, seules les options de la source sélectionnées seront disponibles (en dehors de la source TV).



## Opérations de Base

Vous pouvez faire fonctionner votre téléviseur en utilisant non seulement ses boutons, mais aussi ceux de la télécommande.

### Fonctionnement du téléviseur à l'aide de ses boutons

#### Réglage du volume

- Appuyez sur le bouton **"-▲"** pour diminuer le volume ou sur le bouton **"▶+**" pour l'augmenter. Lorsque vous procédez ainsi, une échelle indiquant le niveau du volume (curseur) s'affiche à l'écran.

#### Sélection du programme

- Appuyez sur le bouton **"P/CH +"** pour sélectionner le programme suivant ou sur

**"P/CH -"** pour sélectionner le programme précédent.

### Affichage du menu précédent

- Remarque: Appuyez parallèlement sur les touches **"▶+/"-▶"** pour afficher le menu principal. Dans le menu principal, sélectionnez le sous-menu à l'aide des touches **"P/CH -"** ou **"P/CH +"**, et ouvrez le sous-menu en utilisant les boutons **"-▶"** ou **"▶+"**. Pour en savoir davantage concernant l'utilisation des menus, reportez-vous aux sections du système du menu.

### Mode AV

- Appuyez sur la touche **"TV/AV"** qui figure sur le panneau de contrôle du téléviseur pour passer aux modes AV.

### Fonctionnement du téléviseur à l'aide de la télécommande

- La télécommande de votre téléviseur est conçue pour contrôler toutes les fonctions du modèle sélectionné. Les fonctions seront décrites conformément au système du menu de votre téléviseur.
- Les fonctions du système de menu sont décrites dans les sections suivantes.

### Réglage du volume

- Appuyez sur bouton **"V+"** pour augmenter le volume. Appuyez sur la touche **"V-"** pour baisser le volume. Une échelle indiquant le niveau du volume (curseur) s'affiche à l'écran.

### Sélection de programme (Programme précédent ou suivant)

- Appuyez sur la touche **"P -"** pour sélectionner le programme précédent.
- Appuyez sur la touche **"P +"** pour sélectionner le programme précédent.

### Sélection de programme (Accès direct)

- Appuyez sur les touches numériques de la télécommande pour sélectionner les programmes compris entre 0 et 9. Le téléviseur basculera vers le programme sélectionné. Pour sélectionner les programmes compris entre 10-199 appuyez consécutivement sur les boutons numériques (Pour le programme 27 par exemple, appuyez d'abord sur la touche 2, puis sur la touche 7). Lorsque la durée d'appui

est expirée pour le deuxième numéro, seul le premier programme numérique s'affichera. La limite de la durée d'attente est de 3 secondes.

- Appuyez directement sur le numéro de programme pour sélectionner à nouveau les programmes à un chiffre.

## Réglages Initiaux

La première fois que vous allumez le téléviseur, la fonction IDTV est activée en premier.

Comme c'est la première fois que le téléviseur est mis en marche, aucune chaîne n'existe en mémoire.

Lorsque le téléviseur est mis en marche pour la première fois, le menu pour la sélection de la langue apparaît à l'écran. Le message "Bienvenue, sélectionnez votre langue!" apparaît dans toutes les langues sur le menu de l'écran:

Sélectionnez la langue de votre choix avec les touches "▼" ou "▲", puis appuyez sur la touche "OK". Ensuite, l'OSD "Première installation" s'affiche à l'écran. En appuyant sur les boutons "◀" ou "▶", sélectionnez le pays que vous voulez et appuyez sur le bouton "OK". (\*\* Pour les pays de l'UE.)

Remarque: \*L'OSD Sélection du pays (Country selection) ne sera pas disponible pour le RU

Ensuite, l'OSD Sélection de l'antenne active apparaît à l'écran:

En appuyant sur les boutons "◀" ou "▶", activez ou désactivez le mode Antenne active



Si une antenne active est raccordée à votre téléviseur, vous pouvez activer cette option. L'alimentation de l'antenne doit être "Désactivée" lorsqu'une antenne standard est utilisée plutôt qu'une antenne active. Reportez-vous au menu Configuration dans les sections ci-après pour de plus amples informations.

Appuyez sur le bouton OK de la télécommande pour continuer ; le message ci-après s'affichera alors à l'écran:



Pour entamer le processus d'installation, sélectionnez "oui", pour annuler sélectionnez "Non".

- Pour sélectionner l'option "Oui" ou "Non", mettez la rubrique en surbrillance à l'aide des touches "◀" ou "▶", puis appuyez sur la touche OK.

L'IDTV passera automatiquement aux chaînes de diffusion UHF ou VHF (\*\* pour les pays de l'UE) pour rechercher les transmissions numériques terrestres en affichant les noms des chaînes trouvées. Ce processus prendra environ cinq minutes. Ce processus prendra quelques minutes. Pour annuler la recherche, vous pouvez appuyer sur le bouton « M » à tout moment pendant le processus



Une fois la recherche automatique terminée, le message suivant concernant la recherche de chaînes analogiques apparaît à l'écran:



Pour rechercher des chaînes analogiques, sélectionnez "Oui". Le téléviseur bascule en mode TV analogique. Le menu ci-dessous apparaîtra pour effectuer la recherche des chaînes analogiques:



Sélectionnez votre Pays, Langue et Langue du texte à l'aide des touches «◀» ou «▶» et «▼» ou «▲». Appuyez sur la touche «OK» ou ROUGE pour continuer. Pour annuler, appuyez sur la touche BLEUE.

Pour plus d'informations sur ce procédé, consultez la section «Menu Installation».

**Remarque:** Pour un bon fonctionnement du télétexte numérique en mode DTV, vous devez sélectionner UK comme pays en PROGRAMMATION AUTOMATIQUE (RU uniquement). analogique.

## Fonctionnement général

En appuyant sur le bouton « TV/DTV » à tout moment lorsque vous regardez des programmes TV, le téléviseur bascule entre la transmission terrestre numérique et la transmission analogique normale.

### Ruban d'informations

- Chaque fois que vous changez de chaîne à l'aide des touches P- / P+ ou des touches numériques, le téléviseur affiche la chaîne avec un ruban d'informations en bas de l'écran (disponible uniquement en mode DTV). Elle restera quelques secondes sur l'écran.
- La bannière d'informations peut aussi être visualisée à tout moment lorsque vous regardez la télévision, en appuyant sur le bouton INFO de la télécommande:



Le ruban d'informations fournit des informations sur la chaîne sélectionnée et sur les programmes diffusés. Le nom de la chaîne est affiché, ainsi que son numéro dans le tableau des programmes et une indication sur la force de chaîne reçue. Le nom de la chaîne s'affiche, avec le numéro qui l'accompagne

*Astuce: Toutes les chaînes ne diffusent pas les données du programme. Si le nom et l'heure ne sont pas disponibles, le bandeau d'informations affiche une page vierge.*

- Des icônes s'affichent également dans la bannière d'informations et si cette chaîne est une chaîne préférée, l'icône de la chaîne préférée en question s'affichera également.

Si vous appuyez une deuxième fois sur la touche **INFO**, des informations s'afficheront.

En vous servant de la touche «◀» / «▶» vous avez la possibilité de sélectionner les événements actuels et à venir. Vous pouvez également régler les minuteries pendant que les événements suivants sont sélectionnés en appuyant sur la touche OK.

Appuyez à nouveau pour quitter le mode **INFO**

Si la chaîne sélectionnée est verrouillée, vous devez saisir le bon mot de passe numérique à 4 chiffres pour voir la chaîne. «**Saisissez le code PIN** (Enter PIN)» s'affiche à l'écran dans ce cas:

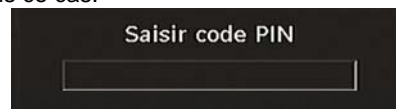

## Guide électronique de programme (EPG)

- Certaines chaînes, pas toutes, fournissent des informations sur l'événement en cours et le suivant.
- Veuillez noter que les renseignements sur les événements sont automatiquement mis à jour. Si ces renseignements ne sont pas disponibles, seuls les noms de la chaîne et le message « Aucune information disponible » sont affichés sur le ruban d'informations.
- Appuyez sur le bouton **GUIDE** pour accéder au menu EPG.
- Le guide électronique de programme apparaît à l'écran. Ce guide permet d'obtenir des informations relatives à la chaîne, notamment des programmes hebdomadaires au moyen de l'EPG HEBDOMADAIRE. Tous les programmes s'affichent. Le programme en cours est sélectionné et il apparaît un bref renseignement concernant les programmes de la chaîne, tel: nom, description courte/longue de l'événement, heure de début et de fin. L'échelle de temps peut être modifiée en appuyant sur les touches gauches ou droites. Si les chaînes ne proposent pas d'informations sur les événements, seuls les noms des chaînes et les dates sont affichées. Au bas de l'écran, la barre d'informations, affichant toutes les commandes disponibles, s'affichera.



**Bouton ROUGE (rétrécir):** Rend les boxes d'informations plus petites.

**Bouton VERT (Agrandir):** Rend les boxes d'informations plus grandes.

**Bouton JAUNE (Jour. Préc.):** affiche les programmes du jour précédent.

**Bouton BLEU (Jour suivant):** affiche les programmes du jour suivant.

**INFOS (Détails):** Affiche les programmes à courte extension dans le moindre détail.

**Touches numériques (Sauter):** Utilisé pour aller directement à la chaîne préférée à travers les boutons numériques.

**OK :** Affiche les options de programmes futurs.

**P<P :** Sauter en direction de la diffusion en cours.

• Appuyez sur la touche "0" pour afficher le menu Recherche du guide. Vous pouvez, à l'aide de cette fonctionnalité, rechercher la base de données du guide de programme selon le genre sélectionné ou le nom correspondant. Les informations disponibles dans le guide de programmes seront recherchées et les résultats correspondants à vos critères de recherche s'afficheront. Vous pouvez choisir les programmes ou régler les minuteries en sélectionnant une chaîne et en appuyant sur la touche **OK**.

*Remarque: Le processus de recherche peut s'effectuer sur la base de la date souhaitée ou de la chaîne voulue.*

## Affichage des sous-titres

Avec la diffusion terrestre numérique (DVB-T), certains programmes ont des diffusions avec des sous-titres. Les sous-titres peuvent être visualisés pendant que vous regardez ces programmes.

*Remarque: Vous pouvez activer les sous-titres en appuyant sur la touche (CC) Vous pouvez activer les sous-titres en appuyant sur les touches (\*\* pour le RU) ou VERT(\* pour les pays de l'UE).*

Appuyez sur la touche "M" pour afficher le menu principal, sélectionnez **Configuration** puis **Langue**. Appuyez sur la touche "▼" ou "▲" et appuyez sur le bouton **OK** pour afficher le menu "Paramètres linguistiques".

Sélectionnez « Sous-titre » dans le menu « Paramètres linguistiques » et utilisez la touche ◀ ou ▶ pour définir le sous-titre sur la langue souhaitée.

Si l'option « Sous-titre » est activée et une option de langue réglée, le fait d'appuyer sur la touche TELETEXTE (≡) amène l'écran à afficher le message d'avertissement suivant (\* pour les pays du RU uniquement):



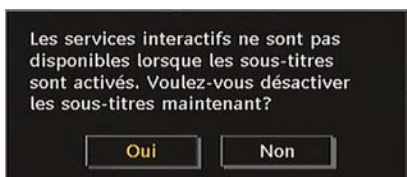

### Télétexte numérique (\*\* Réservé au RU)

Avec la diffusion terrestre numérique (DVB-T), en plus des images et du son, vous pouvez aussi voir un télétexte numérique.

Le télétexte numérique est parfois diffusé en même temps que la diffusion normale.

- Appuyez sur la touche « TELETEXTE (≡) ».
- L'information du télétexte numérique apparaît.
- Utilisez les touches colorées, les touches du curseur et la touche OK.

La méthode de fonctionnement peut différer selon les contenus du télétexte numérique.

Suivez les instructions affichées à l'écran du télétexte numérique.

- Quand la touche "Press SELECT" (Appuyez sur sélectionner) ou un message similaire apparaît, appuyez sur le bouton OK
- Quand le bouton TELETEXT (≡) est pressé, la TV reprend la diffusion.
- Avec la diffusion terrestre numérique (DVB-T), en plus de la diffusion du télétexte numérique et de la diffusion normale, il y a des canaux qui n'ont que la diffusion télétexte numérique.
- Le rapport d'aspect (forme d'image) quand vous regardez une chaîne qui a uniquement une diffusion télétexte numérique est le même que le rapport d'aspect de l'image visualisée précédemment.
- Lorsque vous appuyez à nouveau sur la touche TELETEXTE (≡), la fenêtre de télétexte numérique est affichée.

### Télétexte Analogique

L'utilisation du télétexte et de ses fonctions est identique au système de télétexte analogique. Veuillez vous reporter aux explications relatives au « TELETEXTE »..

### Grand écran

Selon le type de diffusion émise, les programmes peuvent être visualisés dans un certain nombre de formats. Maintenez la touche **WIDE** enfoncée pour sélectionner Auto, 16:9, 4:3, Panoramique, 14:9, Cinéma, Zoom ou Sous-titre.

En sélectionnant Auto, le format affiché est déterminé par l'image transmise.

**NB** : La taille du menu varie selon la taille de l'image choisie.

### Système du menu IDTV

Le menu IDTV peut uniquement être affiché lorsque vous regardez une diffusion numérique terrestre. Appuyez sur la touche TV/DTV pour allumer le mode IDTV lorsque vous êtes en mode analogique.

Appuyez sur la touche "M". Le menu ci-dessous apparaît à l'écran:



### Tableau des programmes

En utilisant les touches "▼" ou "▲" de la télécommande dans le menu principal, assurez-vous que la première rubrique, Tableau des programmes, est en surbrillance, puis appuyez sur la touche OK pour afficher le tableau des programmes.

Ce menu permet d'effectuer les opérations suivantes :

- Navigation dans la liste complète des chaînes
- Supprimer des chaînes
- Renommer les chaînes
- Ajout des codes de verrouillage à des chaînes
- Régler des chaînes préférées
- Déplacer des chaînes

Le tableau des programmes est la fenêtre à partir de laquelle les chaînes sont gérées.





### Navigation dans la liste entière des chaînes

Appuyez sur la touche “▼” ou “▲” pour sélectionner la chaîne précédente ou suivante. Vous pouvez appuyer sur le bouton **P+** ou **P-** pour vous déplacer vers le haut ou le bas de la page.

Pour regarder une chaîne particulière, sélectionnez-la à l'aide des touches “▼” ou “▲”, puis appuyez sur la touche “OK”, et sélectionnez la rubrique “Sélectionner” (OK) dans le menu Tableau des programmes à l'aide des touches “◀” ou “▶”.

Le nom et le numéro de la chaîne sélectionnée s'afficheront dans le coin supérieur gauche et dans le coin supérieur droit de la chaîne au-dessus de l'écran, respectivement.

### Déplacer des chaînes dans le tableau des programmes

- Appuyez sur les touches “▼” ou “▲” pour sélectionner la chaîne à déplacer.
- Appuyez sur les touches “◀” ou “▶” pour sélectionner la rubrique “Déplacer” dans le menu Tableau des programmes.

L'OSD ci-après s'affichera tout près de la touche “OK” pour vous demander de saisir un numéro en utilisant les touches numériques de la télécommande et d'appuyer sur “OK” pour confirmer.



*Remarque: Si vous saisissez le même numéro de chaîne que vous voulez déplacer, “...les services de chaîne seront déplacés. “Voulez vous continuer?” Le message OSD s'affiche à l'écran. Appuyez sur OK pour confirmer ou sélectionnez « Non » pour annuler.*

### Supprimer des chaînes dans le tableau des programmes

- Appuyez sur les touches “▼” ou “▲” pour sélectionner la chaîne à supprimer.
- Appuyez sur les touches “▼” ou “▲” pour sélectionner la rubrique « Supprimer » dans le menu Tableau des programmes. Dans le menu Tableau des programmes, **SELECTIONNER** s'affiche près de “Supprimer” en bas de l'écran pour vous inviter à appuyer sur la touche **OK** afin de supprimer la chaîne en surbrillance dans le tableau des programmes.



Appuyez sur **OK** pour supprimer la chaîne en surbrillance du tableau des programmes. Le message ci-dessous apparaît à l'écran:



Appuyez sur les touches “◀” ou “▶” pour sélectionner l’option désirée. Si vous appuyez sur la touche **OK** alors que “**Oui**” est en surbrillance, la chaîne en surbrillance est supprimée. Si vous sélectionnez “**Non**”, l’opération est annulée.

### Renommer les chaînes

Pour renommer une chaîne précise, celle-ci doit être mise en surbrillance en appuyant sur les touches “▼” ou “▲”. Ensuite, mettez en surbrillance l’élément **Modifier le nom** en appuyant sur les touches “◀” ou “▶” tel qu’illustré ci-dessous. Appuyez sur **OK** pour activer la fonction de changement de nom.



En appuyant sur “◀” ou “▶”, vous passez au caractère précédent ou suivant. En appuyant sur les touches “▼” ou “▲”, vous changez le caractère en surbrillance : par exemple, le « b » devient un « a » “▼” un « c » “▲”. En appuyant sur les touches numériques de 0 à 9, vous remplacez le caractère en surbrillance par les caractères marqués au-dessus du bouton; ils défilent un par un quand vous appuyez sur le bouton.

Appuyez sur la touche “M” pour annuler l’édition ou sur “OK” pour mémoriser le nouveau nom.

### Ajout des codes de verrouillage à des chaînes

Le verrouillage de chaîne permet aux parents de sécuriser l’accès aux chaînes grâce à des mots de passe. Pour verrouiller une chaîne vous devez connaître le mot de passe de contrôle parental (il est réglé sur 0000 en configuration d’usine et ne peut être modifié que dans le menu de Configuration).

Sélectionnez la chaîne à verrouiller en la mettant en surbrillance et sélectionnez l’option de Verrouillage en appuyant sur le bouton “◀” ou “▶”. Lorsque le bouton OK est appuyé, une

boîte de dialogue s’affiche à l’écran, et vous invite à saisir votre mot de passe.



Saisissez le mot de passe à l’aide des touches numériques de la télécommande. L’icône de verrouillage “🔒” ne s’affichera pas près de la chaîne sélectionnée. Répétez la même procédure pour annuler le verrouillage.

### Régler des chaînes préférées

Vous pouvez définir plusieurs chaînes comme favorites pour naviguer seulement entre les chaînes favorites. Pour définir une chaîne préférée, mettez en surbrillance la rubrique « Favoris » en bas du menu Tableau des programmes.

Pour définir une chaîne préférée, mettez en surbrillance la rubrique « Favoris » en bas du menu Tableau des programmes. Ensuite, appuyez sur le bouton OK, et le menu Modifier préférées apparaît à l’écran.

Vous pouvez établir une liste de vos chaînes préférées en utilisant l’option Liste 1, Liste 2, Liste 3, Liste 4 ou Liste 5.

En utilisant les 5 listes vous pouvez créer des listes selon différentes catégories (sport, musique etc.). Et en activant la liste des chaînes favorites de votre choix dans le sous-menu Mode favori du menu Configuration, ou en modifiant les listes favorites en appuyant sur la touche BLEUE (\*\* pour les pays de l’UE), vous activez uniquement les chaînes contenues dans la liste sélectionnée.

L’OSD du tableau des programmes se présentera de la manière suivante:



### Comment ajouter une chaîne à une liste de chaînes préférées

- Appuyez sur les touches “▼” ou “▲” pour sélectionner la chaîne à ajouter dans la liste des favoris.
- Appuyez sur les touches “◀” ou “▶” pour sélectionner le numéro de la liste.
- Appuyez sur le bouton OK et la chaîne en surbrillance sera ajoutée à la liste sélectionnée.
- Pour chaque chaîne, une icône indique à quelle liste préférée la chaîne appartient. (Ex. Dans le schéma ci-dessus, l’icône indique que la chaîne BBC ONE est ajoutée à la Liste 1)

### Supprimer une chaîne de la liste des favoris

- Sélectionnez la chaîne que vous souhaitez supprimer de la liste de favoris.
- Sélectionnez le numéro de la liste dont la chaîne doit être supprimée, puis appuyez sur la touche OK. L’icône indiquant la liste contenant la chaîne disparaît du menu.

**Remarque:** Une chaîne peut être ajoutée à plus d’une liste de favoris.

- Pour activer Favoris, allez dans le menu Configuration et sélectionnez le numéro de liste dans le mode Favori que vous souhaitez activer en appuyant sur les touches “◀” ou “▶”, ou en changeant les listes favorites en appuyant sur la touche BLEUE (\*\* pour les pays de l’UE).

### Aide à l’écran

Pour tous les menus, vous pouvez appuyer sur la touche **INFO** pour afficher une information d’aide concernant les fonctions du menu. Pour le menu Tableau des programmes, le message suivant s’affiche à l’écran:



### Guide des programmes

Cette section est pareille aux consignes données dans la page Opérations générales. Veuillez vous référer à la section Guide électronique des programmes (EPG) dans la partie Opérations générales.

### Minuteries



Pour afficher la fenêtre des minuteries, activez l’élément à partir du menu principal. Pour ajouter une minuterie, appuyez sur la touche **JAUNE** de la télécommande. La fenêtre « Ajouter minuterie » apparaît.

**Chaîne:** “◀” ou les touches “▶” permettront à l’utilisateur de naviguer dans le tableau des programmes TV ou radio.

**Date:** La date de début est saisie grâce aux touches numériques ou Gauche/Droite.

**Démarrer:** L’heure de début est saisie grâce aux touches numériques ou Gauche/Droite.

**Fin:** L’heure de fin est saisie grâce aux touches numériques ou Gauche/Droite.

**Durée:** Durée entre l’heure de début et l’heure de fin.

**Répétition:** Vous pouvez régler une minuterie suivant les options ci-après : Une fois, Quotidien, ou Hebdomadaire

**Modifier/Supprimer:** autorise ou interdit toute modification par des utilisateurs étrangers.

Vous pouvez enregistrer des ajustements en appuyant sur la touche VERT ou annuler le processus en appuyant sur la touche ROUGE. Vous pouvez modifier la liste avec le bouton VERT et supprimer avec le bouton ROUGE.

### Accès conditionnel

- Appuyez sur la touche **M** pour afficher le menu principal, puis utilisez la touche "▼" ou "▲" pour sélectionner la ligne "Accès conditionnel", et appuyez sur **OK**:



Certaines chaînes terrestres numériques fonctionnent à la carte. Ces chaînes requièrent un abonnement et un décodeur.

Vous obtiendrez le Module de Condition d'Accès (CAM) et la carte de Visualisation lors de l'abonnement, installez cet équipement au téléviseur de la façon suivante.

- Débranchez le téléviseur et retirez la prise de courant.
- Insérez le CAM et la carte dans la fente située dans le couvercle où sont situés les terminaux du téléviseur à gauche (lorsque vous regardez de face).
- Le CAM doit être correctement installé, il est impossible de l'introduire complètement s'il est inversé. Le CAM ou le terminal de TV peut être endommagé si le CAM est inséré avec une certaine force.
- Branchez le téléviseur à la prise de courant, allumez et attendez un moment jusqu'à ce que la carte soit activée.
- Certains CAM peuvent nécessiter le réglage suivant. Réglez le CAM en entrant dans le menu DTV, sélectionnez Accès conditionnel (Conditional Access) et appuyez sur OK
- Pour voir l'information de contrat d'abonnement: Ouvrez le menu IDTV, appuyez sur la touche "M", sélectionnez Accès conditionnel, puis appuyez sur **OK**.

- Lorsqu'aucun module n'est inséré, le message "Aucun module de Condition d'Accès détecté » apparaît à l'écran.

- Consultez le manuel d'instructions du module pour plus d'informations sur les réglages

*REMARQUE : Insérez ou effacez le module CI uniquement lorsque le téléviseur est en mode de VEILLE (STANDBY) ou lorsqu'il est ETEINT (SWITCHED OFF).*

### Installation du téléviseur

Vous pouvez utiliser cet élément pour afficher les fonctions du téléviseur.

La fenêtre de configuration de télévision numérique est accessible par le menu principal. Appuyez sur le bouton "M" pour afficher le menu principal et utilisez le bouton "▼" ou "▲" pour sélectionner « Installation TV », appuyez sur le bouton **OK** pour afficher l'écran de menu « Installation TV »..



Des informations détaillées sur toutes les rubriques de menu sont dans la section « Système de menu TV analogique ».

### Configuration

Les ajustements du présent menu se présentent ainsi qu'il suit:



### Configuration

Vous pouvez configurer le réglage de votre téléviseur. Sélectionnez Configuration dans le menu Configuration et appuyez sur **OK** pour afficher ce menu. Appuyez sur le bouton **QUITTER** de la télécommande pour quitter.





### **Audio AC3 (\*pour les pays de l'UE uniquement)**

Dans le menu Configuration, sélectionnez la rubrique Audio AC3 à l'aide des boutons "▼" ou "▲". Utilisez les boutons "◀" ou "▶" pour régler Audio AC3 sur Activé ou Désactivé.

Si la chaîne regardée prend en charge l'audio AC3, activez ce réglage.

### **Faible son (\*pour les pays de l'UE uniquement)**

Utilisez les touches "▼" ou "▲" pour sélectionner "Faible son et puis appuyez sur le bouton "◀" ou "▶" pour activer ou désactiver.

Si le diffuseur active un signal spécial concernant l'audio, vous pouvez régler ce paramètre en tant que Activé pour recevoir de tels signaux.

### **Mode préféré**

Cette fonction active ou désactive le mode du tableau des programmes préférés en appuyant sur les touches "◀" ou "▶" et **OK**. Si une liste de chaînes préférées existe, elle basculera vers le numéro de la liste sélectionnée. En cas d'absence de chaîne préférée, un message d'avertissement s'affiche.

### **Tableau des programmes**

Utilisez les boutons "▼" ou "▲" pour vous rendre à l'option Tableau des programmes. Avec les boutons "◀" ou "▶", changez le mode Tableau des programmes. Si vous sélectionnez « TV uniquement », vous pouvez, à l'aide des touches "◀" ou "▶", naviguer uniquement à travers les chaînes télé. Si vous sélectionnez « Radio uniquement », vous pouvez, à l'aide des touches "◀" ou "▶", naviguer uniquement à travers les chaînes radio. Si vous sélectionnez « Texte uniquement », vous pouvez, à l'aide des touches "◀" ou "▶", naviguer uniquement à travers les chaînes de texte. Si vous sélectionnez « Texte uniquement », vous pouvez, à l'aide des

touches "◀" ou "▶", naviguer uniquement à travers les chaînes de texte. Pour mémoriser les modifications récentes et quitter, appuyez sur le bouton "M".

### **Scanner les chaînes cryptées**

L'option Recherche de chaînes cryptées sera toujours ACTIVEE à la fin de la première installation. Lorsque ce réglage est activé, le processus de recherche repèrera également les chaînes cryptées. Si le réglage est effectué manuellement sur DESACTIVE (OFF), les chaînes cryptées ne seront pas localisées en recherche automatique ou manuelle.

Utilisez les touches "▼" ou "▲" pour sélectionner « Scanner les chaînes cryptées » et appuyez sur le bouton "◀" ou "▶" pour activer ou désactiver.

### **Mise à niveau du récepteur**

#### **Téléchargement automatique (OAD)**

Pour vous assurer que votre téléviseur dispose de l'information la plus récente, utilisez ce réglage. Veuillez vous assurer que le téléviseur est réglé en mode de veille. Le téléviseur se met en marche automatiquement tous les jours à 3h00 du matin et recherche les nouvelles informations susceptibles d'être diffusées et les télécharge automatiquement vers votre récepteur. Cette opération prendra normalement 30 minutes environ. Si vous disposez d'un enregistrement important à effectuer à 3 heures du matin et ne voulez pas l'interrompre, désactivez la recherche automatique en procédant de la manière suivante:

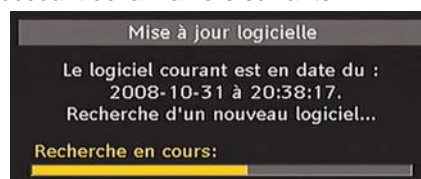

- Appuyez sur la touche "M", et utilisez les touches "▼" ou "▲" pour choisir la configuration puis appuyez sur la touche **OK**.
- Sélectionnez le menu de configuration à l'aide des touches "▼" ou "▲" et appuyez sur **OK**.
- Utilisez les touches "▼" ou "▲" pour choisir « MISE A JOUR DU RECEPTEUR » puis appuyez sur la touche **OK**.



- A l'aide de la touche «◀» ou «▶», changez «Recherche automatique» de Activé à Désactivé.
- Sélectionnez le menu «Recherche de mise à jour» à l'aide des touches «▼» ou «▲» pour commencer la mise à jour.
- Une fois la progression de la recherche terminée, le message «Recherche de mise à jour terminée». («Completed searching for upgrade») s'affiche. «Aucun nouveau logiciel trouvé» s'affiche à l'écran si aucun nouveau logiciel n'a été trouvé.
- N'oubliez pas d'activer à nouveau la fonction OAD automatique après avoir effectué votre enregistrement en reprenant les instructions ci-dessus, sélectionnant cette fois ACTIVE.

*Remarque: Votre téléviseur peut commencer à fonctionner en mode Première installation après la mise à jour du téléchargement automatique*

### Contrôle parental

Avec les boutons «▼» ou «▲», sélectionnez l'option Verrouillage parental. Appuyez sur la touche OK pour ouvrir le menu. Une boîte de dialogue demandant le code de verrouillage est affichée. En configuration d'usine, le code est réglé à «0000». Saisir le code PIN. Saisissez le code de verrouillage. Si celui-ci est incorrect, «Mot de passe erroné» s'affiche. S'il est correct cependant, le menu Contrôle parental s'affiche:



### Verrouillage parental (\*\*)

(\*\*) Si vous réglez l'option Pays sur Royaume-Uni lors de la première installation, l'option de verrouillage parental ne sera pas visible.

Après installation, cette option recherche l'information relative aux émissions parentales et si ce niveau parental a été inactivé, l'image et le son ne sont pas activés.

### Verrouillage Menu

Dans l'option de verrouillage des menus, vous pouvez définir le verrouillage de tous les menus ou le menu d'installation pour restreindre l'accès à ces menus. Si le verrouillage du menu est désactivé, il y aura un libre accès au système de menu. Utilisez les boutons «▼» ou «▲» pour vous rendre à l'option Verrouillage de menu. Avec les boutons «◀» ou «▶», choisissez le mode Verrouillage de menu.

**DESACTIVE** : Tous les menus sont déverrouillés.

**TOUS LES MENUS** : Tous les menus ne sont accessibles qu'en saisissant le bon code. Ainsi, l'utilisateur ne peut ajouter, supprimer, renommer ou régler les minuteries.

**MENU INSTALLATION**: Le menu Installation est verrouillé. Ce qui fait que l'utilisateur se trouve dans l'impossibilité d'ajouter des chaînes. Les changements seront appliqués lorsque vous aurez quitté le « menu de configuration ».

### DEFINIR LE MOT DE PASSE

Utilisez les boutons «▼» ou «▲» pour vous rendre à l'option « Définir le MOT DE PASSE ». Appuyez sur la touche OK pour afficher la fenêtre « Définir le mot de passe ». Utilisez les touches numériques pour saisir le nouveau mot de passe. Vous aurez besoin de saisir votre mot de passe à nouveau pour des besoins de vérification. Si les deux mots de passe ont quatre chiffres et sont identiques, ce mot de passe est modifié. Le mot de passe par défaut est 0000. Si vous le modifiez, assurez-vous de le noter et de le conserver soigneusement pour référence ultérieure.

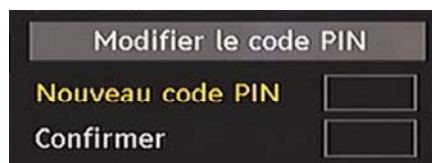

### Réglages de l'heure (\*\*)

(\*\*) Si l'option Pays est réglée sur RU au cours de la première installation, l'option Réglages de l'heure ne sera pas visible.

Dans le Menu Configuration (configuration Menu), mettez en surbrillance la rubrique Paramètres de l'heure (Time Settings) en

appuyant sur les boutons “▼” ou “▲”. Appuyez sur OK et le sous-menu « Réglages de l'heure » (Time Settings ) sera affiché sur l'écran. L'heure, la zone horaire et le fuseau horaire seront disponibles.

Utilisez les boutons “▼” ou “▲” pour mettre en surbrillance la Zone de l'Heure. Le Réglage du fuseau horaire s'effectue à l'aide des touches “◀” ou “▶”. Il peut être défini à AUTO ou MANUEL. Lorsque AUTO est sélectionné, les options de l'heure actuelle et de zone horaire ne seront pas disponibles. Si l'option MANUEL (MANUAL) est sélectionnée dans la définition de la zone horaire (Time Zone Setting), la zone horaire (Time Zone) peut être altérée.

- En appuyant sur le bouton “▼” ou “▲” sélectionnez Fuseau horaire. Utilisez les boutons “◀” ou “▶” pour changer la zone horaire entre GMT-12 ou GMT+12. L'Heure Actuelle située en haut de la liste de menu changera selon la zone d'heure sélectionnée.

#### Description Audio (En option)

La description audio renvoie à une piste de narration supplémentaire réservée aux déficients visuels et malentendants. Le narrateur de la description accompagne la présentation, décrivant ainsi ce qui se passe à l'écran pendant les pauses naturelles (et parfois pendant les dialogues, s'il le juge nécessaire). Vous ne pouvez utiliser cette option que si le diffuseur la prend en charge. Utilisez le bouton “◀” ou “▶” pour sélectionner une rubrique. Utilisez ensuite les boutons “▼” ou “▲” pour régler..



#### Description Audio (En option)

Cette fonction permet d'activer ou de désactiver l'option Description audio en appuyant sur les touches “◀” ou “▶”.

#### Langue préférée (En option)

En appuyant sur les touches “◀” ou “▶”, vous modifiez la langue préférée de la description audio.

Cette option ne peut être utilisée que si elle est disponible.

#### Volume relatif (En option)

Vous pouvez utiliser cette option pour hausser ou réduire le niveau de volume de la description audio, selon les possibilités que vous offre l'option du volume.

#### Recherche en mode de veille (\*)

(\*) Ce réglage est visible uniquement lorsque l'option de pays est réglée sur Danemark, Suède, Norvège ou Finlande.

Utilisez les touches “▼” ou “▲” pour sélectionner « Recherche en mode de veille » et appuyez sur le bouton “◀” ou “▶” pour activer ou désactiver. Si vous faites passer l'option Veille à l'option Désactivé, cette fonction ne sera pas disponible.

Pour utiliser la recherche en mode de veille, veuillez vous assurer d'avoir activé cette option en sélectionnant Activé.

#### Langue

Dans ce menu, l'utilisateur peut ajuster la langue préférée. La langue est modifiée en appuyant sur le bouton OK

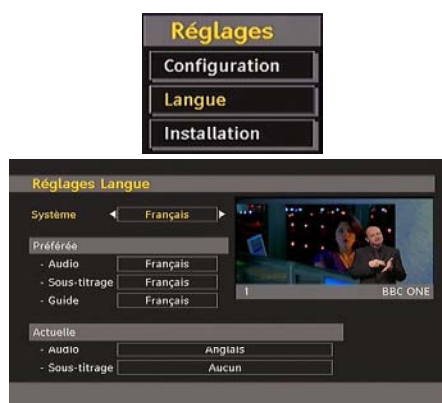

**Menu:** affiche la langue du système

#### Préfééré

Ces réglages seront utilisés si disponibles. Sinon, les réglages actuels seront utilisés.

- **Audio:** le fait d'appuyer sur les boutons “◀” ou “▶” change la langue audio.
- **Sous-titre:** Changez la langue du sous-titre avec les boutons “◀” ou “▶”. La langue choisie sera visible dans les sous-titres.
- **Guide:** Le fait d'appuyer sur les boutons “◀” ou “▶” change la langue du guide.

## Courant

• **Audio**: si la langue audio est prise en charge, modifiez la langue audio en appuyant sur les boutons “◀” ou “▶”.

• **Sous-titre**: modifiez la langue du sous-titre à l'aide des boutons “◀” ou “▶”. La langue choisie sera visible dans les sous-titres.

Remarque: Si l'option de Pays est réglée sur une des options Danemark, Suède, Norvège ou Finlande, Le Menu des réglages de langue fonctionnera comme ci-dessous :

## Paramètres de Langue



Dans le Menu Configuration (configuration Menu), mettez en surbrillance la rubrique Paramètres de langue (Language Settings) en appuyant sur les boutons “▼” ou “▲”. Appuyez sur OK et le sous-menu « Définition de la Langue » (Language Settings) sera affiché sur l'écran. Pour utiliser la recherche en mode de veille, veuillez vous assurer d'avoir activé cette option en sélectionnant Activé.

Remarques:

- La langue de système détermine la langue des menus sur écran.
- Langue Audio (Audio Language) est utilisé pour sélectionner la bande de son des chaînes.
- Les réglages initiaux constituent la première priorité lorsque de nombreux choix sont disponibles. Lorsque les premières options sont disponibles, les réglages secondaires sont relégués au second plan.

## Installation

Le menu Installation vous permet essentiellement d'élaborer un Tableau des chaînes de la manière la plus efficace possible. Sélectionnez Installation à partir du menu de configuration en appuyant sur les touches “▼” ou “▲”.

Ce menu inclut les éléments suivants :

- Recherche automatique de chaînes

- Recherche manuelle de chaînes

- Effacer la liste des chaînes (\*)

- Première installation

(\*) Pour Danemark, Suède, Norvège, ou Finlande.



## Recherche automatique de chaînes

Démarrez la recherche automatique en appuyant sur la touche OK lorsque la rubrique Recherche automatique est en surbrillance.

Le message suivant apparaît à l'écran:

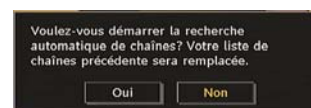

Mettez Oui ou Non en surbrillance à l'aide des touches “◀” ou “▶”, puis appuyez sur **OK** pour confirmer.

Si “oui” a été sélectionné, la recherche automatique démarre.

Si “non” a été sélectionné, la recherche automatique est annulée.

Une fois la recherche effectuée pour les chaînes numériques, un message vous demandant si vous souhaitez effectuer une recherche des chaînes analogiques s'affiche à l'écran:



Pour rechercher des chaînes analogiques, appuyez sur la touche OK. Le menu suivant apparaît à l'écran pour la recherche de la chaîne analogique:





Sélectionnez votre **Pays**, **Langue** et **Langue du texte** à l'aide des touches "▼" ou "▲" et "◀" ou "▶". Appuyez sur la touche **OK** ou **ROUGE** pour continuer. Pour annuler, appuyez sur la touche **BLEUE**. Le menu suivant s'affichera pendant la recherche automatique:

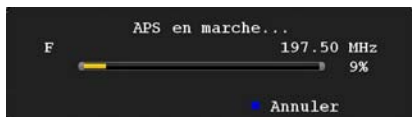

Une fois l'opération APS terminée, le tableau des programmes apparaît à l'écran. Dans la liste de programmes, vous pourrez voir les numéros et noms assignés aux programmes.

Si vous n'êtes pas d'accord avec l'emplacement et / ou les noms des programmes, vous pourrez les changer dans le tableau des programmes.

### Recherche manuelle de chaînes

En recherche manuelle, le numéro du multiplex est saisi manuellement et seul ce multiplex sert à la recherche de chaînes. Pour chaque numéro de chaîne valide, le niveau du signal et la qualité du signal sont affichés à l'écran.

Tant en mode manuel qu'automatique, une chaîne déjà répertoriée n'est pas mémorisée une seconde fois, afin d'éviter les redondances de chaînes.

### Effacer la liste des chaînes (\*)

(\*) Ce réglage est visible uniquement lorsque l'option de pays est réglée sur Danemark, Suède, Norvège ou Finlande.

Utilisez cette option pour effacer les chaînes mémorisées. Appuyez sur la touche "▼" ou "▲" pour sélectionner l'option Effacer la liste des

chaînes, puis appuyez sur OK. L'OSD suivant s'affichera à l'écran:



Appuyez sur la touche OK pour sélectionner. Sélectionnez "Oui" (Yes) en appuyant sur la touche "◀" ou "▶" et appuyez sur OK pour supprimer toutes les chaînes.

### Première installation

Vous pouvez utiliser ce menu pour charger les paramètres par défaut installés dans le récepteur en configuration d'usine.

Pour installer les paramètres d'usine, sélectionnez la rubrique Première installation, puis appuyez sur la touche **OK** pour poursuivre. Il vous sera alors demandé si vous voulez supprimer les réglages ou non. En sélectionnant "Oui" avec la touche **OK** lorsque "Oui" est en surbrillance, le tableau de chaînes existant sera effacé.

Il vous sera demandé de confirmer la suppression de toutes les chaînes et réglages:



En sélectionnant Oui et en appuyant sur le bouton **OK**, le tableau des programmes existants sera supprimée.

Après le chargement des paramètres d'usine, le menu Première installation s'affiche.

Le menu qui s'affiche pour la sélection de langue apparaît d'abord à l'écran. En appuyant sur les touches "▼" ou "▲", faites votre choix de langue, et appuyez sur la touche "OK" pour activer la sélection.

Ensuite, l'OSD "Première installation" s'affiche à l'écran. En appuyant sur les boutons "◀" ou "▶", sélectionnez le **Pays** que vous voulez et appuyez sur le bouton **OK**. (\*\* Pour les pays de l'UE).

Une fois la langue sélectionnée, un message s'affiche, vous demandant si vous souhaitez lancer une recherche automatique:



Appuyez sur **OK** pour effectuer l'installation. Une fois la recherche effectuée pour les chaînes numériques, un message vous demandant si vous souhaitez effectuer une recherche des chaînes analogiques s'affiche à l'écran:



Pour rechercher des chaînes analogiques, appuyez sur la touche **OK**. Le menu suivant apparaît à l'écran pour la recherche de la chaîne analogique:



Sélectionnez votre **Pays**, **Langue** et **Langue télétexte** à l'aide des touches "▼" ou "▲" et "◀" ou "▶". Appuyez sur la touche **OK** ou **ROUGE** pour continuer. Pour annuler, appuyez sur la touche **BLEUE**. Le menu suivant s'affichera pendant la recherche automatique:



Une fois l'opération APS terminée, le tableau des programmes apparaît à l'écran. Dans la liste de programmes, vous pourrez voir les numéros et noms assignés aux programmes.

Si vous n'êtes pas d'accord avec l'emplacement et / ou les noms des programmes, vous pourrez les changer dans la tableau des programmes.

## Navigateur média

- Pour afficher la fenêtre du navigateur média, appuyez sur la touche "M" de la télécommande et sélectionnez Navigateur média en appuyant sur le bouton "▼" ou "▲". Appuyez sur la touche **OK** pour continuer. Le contenu du menu Navigateur média (selon le contenu de votre lecteur USB) s'affiche.
- De même, lorsque vous branchez un périphérique USB, l'écran ci-après s'affiche::



Sélectionnez OUI (YES) en appuyant sur la touche "◀" ou "▶" et sur OK. Le navigateur média s'affiche.



- Vous pouvez lire des fichiers de musique, d'image et vidéo à partir d'une carte mémoire USB.

**Remarque:** Si vous branchez votre support USB en mode analogique, le téléviseur basculera automatiquement en mode TV numérique.

**Remarque:** Certains appareils USB ne sont peut-être pas pris en charge.

**Remarque:** Si l'appareil USB n'est pas reconnu après l'opération marche/arrêt ou après une première installation, débranchez l'appareil USB et débranchez/rebranchez le boîtier. Branchez à nouveau l'appareil.

## Lecture de fichiers MP3



Lire ceci (Touche OK) : Lit le fichier sélectionné.

Lecture (Touche verte) Lit tous les fichiers contenus dans le dossier à commencer par le fichier sélectionné.

Pause (Bouton Jaune): Arrête le fichier en cours de lecture.

Stop (Bouton Rouge): Arrête le fichier en cours de lecture

Précédent/Suivant (Boutons Gauche/Droit) : passe à la lecture du fichier précédent ou suivant.

Aléatoire (Touche INFO): Lit les fichiers au hasard. Si le mode de lecture aléatoire est activé, la fonction Précédent/Suivant sautera également les pistes au hasard.

Boucle (Bouton Bleu) : Lit le fichier sélectionné à plusieurs reprises.

### Affichage des fichiers JPG

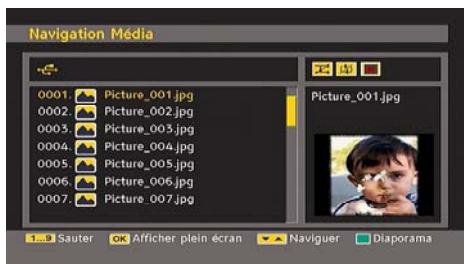

Sauter (Touches numériques) : saute le fichier sélectionné en utilisant les touches numériques.

OK : affiche l'image sélectionnée en plein écran

Lecture / Diaporama (Touche verte): lance le diaporama avec toutes les images dans le dossier.

### Options de diaporama



Pause (Bouton Jaune): Suspend le diaporama.

Continuer (Touche verte) : Continuer avec le diaporama.

Précédent/Suivant (Boutons Gauche/Droit) : passe au fichier du diaporama précédent ou suivant.

Pivoter (Boutons Suivant/Précédent) : Pivote l'image à l'aide des touches directionnelles Haut/Bas.

QUITTER: retourne à la liste des fichiers.

Aléatoire (Bouton Rouge): Affiche les fichiers de manière aléatoire et  continue dans le dossier en cours. Si, au cours d'un diaporama, le mode Lecture aléatoire est activé, les images suivantes seront choisies au hasard (Si la fonction Boucle n'est pas prise en charge, le diaporama sera interrompu à la fin. Si la fonction de boucle est activée, à la fin du diaporama, il commencera et recommencera).

Boucle (Bouton Bleu) : Le diaporama se poursuit et l'icône  active l'icône sélectionnée.

Info : active la barre des opérations.

### Lecture Video

Lecture (Bouton Rouge): Démarre la lecture vidéo.

Stop (Bouton Bleu) : Arrête la lecture vidéo.

Pause (Bouton OK) Pause la lecture vidéo.

Rembobiner (Touche directionnelle gauche) : Recule.

Réglage vers l'avant (Touche directionnelle droite) : Avance

Menu (Touche Menu) : Règle le sous-titre/ Audio.

• Vous pouvez régler les sous-titres à l'aide de la touche OK avant de commencer la lecture ou en utilisant la touche MENU pendant la lecture.

Appuyez sur la touche QUITTER pour revenir au menu précédent.

Remarque : Le mode PIP/PAP n'est pas disponible en mode Navigateur Média.



## Naviguer dans le système de menus de la

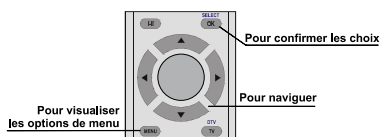

- Appuyez sur “M” pour visualiser le menu principal.
- Appuyez sur le bouton “◀” ou “▶” pour sélectionner une icône.
- Utilisez le bouton “▼” ou “▲” pour mettre en surbrillance.
- Appuyez sur le bouton “◀” ou “▶” pour changer les réglages.
- Appuyez sur “▶” pour plus d'options.
- Appuyez sur **OK** pour mémoriser.
- Pour quitter le menu ou revenir à la fenêtre de sous-menu, appuyez sur “M”.

**Remarque:** Ces explications sont valides pour la navigation dans le système de menu. Pour sélectionner les options expliquées dans les paragraphes suivants, se reporter à la section « Navigation dans le système de menu ».

## Système de menu

### Menu Image



#### Mode

Pour vos besoins en matière d'affichage, vous pouvez régler l'option Mode y relative.

Appuyez sur le bouton “▼” ou “▲” pour sélectionner **Mode**. Appuyez sur le bouton “◀” ou “▶” pour sélectionner une de ces options: **Cinéma**, **Dynamique** et **Naturel**.

#### Luminosité/Contraste/Couleur/Définition/Teinte

Appuyez sur la touche “▼” ou “▲” pour sélectionner l'option désirée. Appuyez sur le bouton “◀” ou “▶” pour régler le niveau.

**Remarque:** L'option **Teinte** ne peut être visible que lorsque le téléviseur reçoit un signal NTSC.

#### Température de Couleur

Appuyez sur la touche “▼” ou “▲” pour sélectionner **Temp couleur**. Appuyez sur le bouton “◀” ou “▶” pour sélectionner une de ces options: Froide, Normale et Chaude.

#### Remarque:

- Un réglage de l'option **Froid** donne aux couleurs blanches un accent légèrement bleu.
- Un réglage sur l'option **Chaud** donne aux couleurs blanches un accent légèrement rouge.
- Pour les couleurs normales, sélectionnez l'option **Normal**.

#### Réduction de bruit

Si le signal de diffusion est faible et l'image bruyante, utilisez le réglage **Réduction de bruit** pour réduire les bruits.

En utilisant les boutons “▼” ou “▲” sélectionnez **Réduction du bruit**. Appuyez sur le bouton “◀” ou “▶” pour sélectionner une de ces options: **Faible, Moyen, Haut** ou **Arrêt**.

### Mode Film

Les films sont enregistrés à un nombre de cadres différent par seconde comparé aux programmes de télévision normaux.

Appuyez sur le bouton “▼” ou “▲” pour sélectionner **Mode Film**.

Appuyez sur la touche “◀” ou “▶” pour activer ou désactiver cette fonction.

Activez cette fonction lorsque vous voyez un film pour voir clairement les scènes qui se déroulent rapidement.

### Mode Jeu (en option)

Sélectionnez le **mode Jeu** en appuyant sur le bouton “▼” ou “▲”. Utilisez le bouton “◀” ou “▶” pour définir le mode Jeu en tant que **Activé** ou **Désactivé**. Lorsque le mode Jeu est défini sur **Activé**, les réglages du mode jeu, qui sont optimisés pour une meilleure qualité vidéo, seront chargés.

De même, les réglages Mode image, Contraste, Luminosité, Netteté, Couleur et Temp. Couleur seront invisibles et désactivés pendant que le mode Jeu est activé.

#### Remarque:

Le bouton de sélection du mode Image qui se trouve sur la télécommande n'aura aucune fonction pendant que le mode Jeu est activé.

Si la télé est réglée sur le mode PIP/PAP, le mode Jeu sera désactivé puis supprimé du menu Image.

### Zoom image

Sélectionnez **Zoom image** en appuyant sur la touche “▼” ou “▲”.

Utilisez les touches “◀” ou “▶” pour changer le mode de Zoom d'image sur **Auto, 16:9, 4:3, Panoramique, 14:9, Cinéma, Sous-titrage** ou **Zoom**.

### Réinitialisation

Appuyez sur le bouton “▼” ou “▲” pour sélectionner **Réinitialisation**. Appuyez sur la touche “◀” ou “▶” ou encore sur **OK** pour réinitialiser les paramètres d'usine des modes d'image.

### Mémoriser

Appuyez sur le bouton “▼” ou “▲” pour sélectionner **Mémoriser**. Appuyez sur la touche “▶” ou sur le bouton **OK** pour mémoriser les réglages. “**Mémorisé...**” apparaîtra à l'écran.

### Menu Son



### Volume

Appuyez sur le bouton “▼” ou “▲” pour sélectionner **Volume**. Appuyez sur la touche “◀” ou “▶” pour changer le niveau du volume.

### Égaliseur

Appuyez sur “▼” ou sur le bouton “▲”, pour sélectionner **Égaliseur**. Appuyez sur la touches “▶” pour afficher le menu de l'égaliseur.



Appuyez sur la touche “◀” ou “▶” pour changer le pré-réglage. Dans le menu égaliseur, le pré-réglage peut être réglé sur **Musique, Film, Parole, Plat, Classique** et **Utilisateur**.

Sélectionnez la fréquence désirée en appuyant le bouton “▼” ou “▲” et augmentez ou réduisez





le gain de fréquence en appuyant sur le bouton “◀” ou “▶”.

Appuyez sur la touche “M” pour revenir au menu précédent.

**Remarque:** Les réglages du menu *Egaliseur* ne peuvent être modifiés que lorsque le **mode Egaliseur** se trouve à **Utilisateur**.

### **Balance**

Ce réglage sert à mettre un accent au niveau de l'équilibre du haut-parleur gauche ou droit.

Appuyez sur le bouton “▼” ou “▲” pour sélectionner **Balance**. Appuyez sur la touche “◀” ou “▶” pour changer le niveau de la balance. Le niveau de balance peut être réglé entre **-32** et **+ 32**.

### **Casque**

Appuyez sur le bouton “▼” ou “▲” pour sélection **Casque**. Appuyez sur le bouton “▶” pour afficher le menu Casque.

Les options du sous-menu Casque sont décrites ci-dessous:

#### **Volume**

Appuyez sur le bouton “▼” ou “▲” pour sélectionner **Volume**. Appuyez sur la touche “▶” pour augmenter le niveau de volume. Appuyez sur la touche “◀” pour diminuer le niveau de volume. Le niveau de volume du casque peut être réglé entre 0 et 63.

#### **Son du casque (Optionnel)**

Appuyez sur le bouton “▼” ou “▲” pour sélectionner **Son du casque**. Grâce à la touche “◀” ou “▶”, vous pouvez sélectionner Groupe principal, PIP/PAP, Actif ou Inactif.

Groupe principal : Son Fenêtre principale.

PIP/PAP : Son Fenêtre PIP/PAP.

Actif : Son de la sélection actuelle.

Inactif : Son de la fenêtre actuellement inactive.

#### **Mode Son (en option)**

Appuyez sur le bouton “▼” ou “▲” pour sélectionner **Mode Son**. À l'aide du bouton “◀” ou “▶”, vous pouvez sélectionner le mode Mono, Stéréo, Dual I ou Dual II, si la chaîne sélectionnée accepte ce mode.

### **AVL**

La fonction de limitation automatique de volume (AVL) ajuste le son dans le but d'obtenir un niveau de sortie sonore fixe entre les programmes (par exemple, le niveau de volume des publicités tend à être plus élevé que celui des programmes).

Appuyez sur le bouton “▼” ou “▲” pour sélectionner **AVL**. Appuyez sur le bouton “◀” ou “▶” pour **activer** ou **désactiver** cette fonction.

### **Sortie SPDIF**

Appuyez sur le bouton “▼” ou “▲” pour sélectionner **Sortie Spdif**. Appuyez sur le bouton “◀” ou “▶” pour régler la **Sortie Spdif** en tant que **Activé** ou **Désactivé**.

**Remarque:** Si la sortie Spdif est réglée sur **Activé**, le casque sera désactivé.

### **Effet**

Si vous regardez une diffusion mono, activez l'option **Effet** pour obtenir un meilleur effet sonore qui sera plus stéréo. Si le système sonore actuel est en Stéréo et si l'effet de son est activé, l'effet rendu sera plus spatial.

En appuyant sur “▼” ou sur “▲”, sélectionnez **Effet**. Appuyez sur le bouton “◀” ou “▶” pour activer ou désactiver cette fonction.

### **SRS TruSurr XT (en option)**

En appuyant sur “▼” ou “▲”, sélectionnez **SRS TruSurr XT**. Appuyez sur le bouton “◀” ou “▶” pour activer ou désactiver **SRS TruSurr XT**

**Remarque:** Si vous activez **SRS TruSurr XT**, certaines options du menu *Son* peuvent ne pas être disponibles pour réglage.

### **Mémoriser**

Appuyez sur le bouton “▼” ou “▲” pour sélectionner **Mémoriser**. Appuyez sur la touche “▶” ou sur le bouton **OK** pour mémoriser les réglages. “**Mémorisé...**” apparaîtra à l'écran.



## Menu Spécifications



### Pip-Pap

Dans le menu **Fonctions**, sélectionnez la rubrique **PIP** en appuyant sur les touches "▼" ou "▲". Appuyez sur le bouton "►" pour accéder au sous-menu **PIP**:



À l'aide du bouton "◀" ou "▶", vous pouvez passer en mode PIP, PAP, ou désactiver l'option.

Si le téléviseur bascule en mode PIP ou PAP, le sous-menu Pip-Pip sera modifié en conséquence et les réglages suivants s'afficheront ensemble.

*Remarque que si vous basculez en mode PAP en utilisant le réglage Pip-Pap, seules les options Source et Echange seront actives de tous les réglages du menu.*

### Pip-Pap

Cette ligne contrôle les modes Pip/Pap. Utilisez le bouton "◀" ou "▶", pour faire basculer le téléviseur en mode **Pip**, **Pap** ou **désactiver** l'option.

### Taille PIP

Grâce à ce réglage, vous pouvez définir la taille de la fenêtre Pip. Appuyez sur les touches "▼" ou "▲" pour sélectionner l'élément Taille Pip. Utilisez le bouton "◀" ou "▶" pour régler la taille Pip sur Petite ou Grande.

*Remarque: Ce réglage sera inactif si la télé est réglée sur le mode PIP/PAP.*

### Position PIP

Ce réglage sert à déplacer la sous-image.

Sélectionnez l'élément Position PIP en utilisant les boutons "▼" ou "▲". Appuyez sur la touche "◀" ou "▶" pour régler la Position PIP.

Les positions disponibles sont les suivantes: En Bas a Droite, Bas gauche, Haut Gauche et Haut droit.

### Source

Le réglage Source PIP vous permet de sélectionner la source de la sous-image.

Sélectionnez l'élément Source PIP en utilisant les boutons "▼" ou "▲". Utilisez le bouton "◀" ou "▶" pour régler la **Source PIP**.

### Programme

Ce réglage sera indisponible pour être utilisé.

### Echange

Sélectionnez la rubrique Échange en utilisant le bouton "▼" ou "▲". Utilisez le bouton "◀" ou "▶" pour régler. Cette fonction donne la possibilité de procéder à un échange entre l'image principale et l'image PIP.

*Remarque: Voir l'annexe E pour tous les modes PIP/PAT.*

### Minuterie Sommeil

Appuyez sur le bouton "▼" ou "▲" pour sélectionner **Minuterie Sommeil**. Appuyez sur le bouton "◀" ou "▶" pour régler la **Minuterie Sommeil**.

La minuterie peut être programmée entre **Désactivé** et **120** minutes par intervalles de **10** minutes.

Si la **Minuterie Sommeil** est activée, à la fin du temps sélectionné, la télé passe automatiquement au mode de veille.

### Verrouillage enfants

En utilisant les boutons "▼" ou "▲" sélectionnez **Verrouillage enfants**.



Utilisez le bouton «◀» ou «▶» pour sélectionner l'**activation** ou la **désactivation** du Verrouillage Enfant. Lorsque Activé est sélectionné, le téléviseur peut uniquement être contrôlé à l'aide de la télécommande. Dans ce cas les boutons du panneau de contrôle, sauf le bouton **VEILLE** ne fonctionneront pas.

Si l'un de ces boutons est enclenché **Verrouillage enfant activé** s'affiche à l'écran lorsque la fenêtre de menu n'est pas visible.

#### **Langue**

Appuyez sur le bouton «▼» ou «▲» pour sélectionner **Langue**. En appuyant sur le bouton «◀» ou «▶», sélectionnez la **Langue**.

#### **Zoom par défaut**

Lorsque le mode Zoom est réglé sur AUTO, le téléviseur réglera le mode Zoom conformément au signal de la diffusion. En cas d'absence de WSS ou d'informations relatives au rapport d'aspect, le téléviseur utilisera alors ce réglage. Appuyez sur le bouton «▼» ou «▲» pour sélectionner **Zoom par défaut**. Vous pouvez régler le **zoom par défaut** à **Panoramique, 16:9, 4:3** ou **14:9** en appuyant sur la touche «◀» ou «▶».

#### **Fond bleu**

Si le signal est faible ou absent, la couleur de l'écran du téléviseur deviendra automatiquement bleue. Pour l'activer, réglez le **Fond bleu** sur **Activer**.

En appuyant sur «▼» ou «▲» sélectionnez **Fond Bleu**. Appuyez sur la touche «◀» ou «▶» pour **activer** ou **désactiver** cette fonction.

#### **Fond du menu**

Appuyez sur le bouton «▼» ou «▲» pour sélectionner **Fond du menu**. Vous pouvez régler le niveau du fond du menu en appuyant sur la touche «◀» ou «▶».

#### **Mode Eco**

Utilisez le bouton «▼» ou «▲» pour sélectionner le mode Eco. Appuyez sur le bouton «◀» ou «▶» pour activer ou désactiver le mode Eco.

Pour plus d'informations portant sur le mode Eco, reportez-vous à la section « **Informations relatives à l'environnement** » du présent manuel d'utilisation.

#### **Lumière de fond**

Ce réglage contrôle le niveau de la lumière de fond. Sélectionnez **Lumière de fond** en appuyant sur la touche «▼» ou «▲». Appuyez sur le bouton «◀» ou «▶» pour régler la **Lumière de fond** sur **Auto, Minimum, Medium** ou **Maximum**.

*Remarque: La fonction Rétroéclairage sera invisible si le mode Eco est réglé sur Activé (« On »).*

#### **Temps d'effacement OSD**

Pour régler un effacement d'affichage précis pour les écrans de menu, réglez une valeur pour cette option.

Appuyez sur le bouton «▼» ou «▲» pour sélectionner le menu **Temps d'effacement OSD**. Utilisez le bouton «◀» ou «▶» pour régler le menu temps d'effacement OSD sur **15 sec, 30 sec** ou **60 sec**.

#### **Langue du télétexte**

Appuyez sur le bouton «▼» ou «▲» pour sélectionner **Langue du télétexte**. Appuyez sur la touche «◀» ou «▶» pour régler la **Langue du télétexte** sur **Ouest, Est, Turc/Gre, Cyrillique, Arabe** ou **Perse**.

#### **Mode Plein PC HDMI (optionnelle)**

Si vous voulez afficher l'écran du PC en mode HDMI grâce à une connexion externe, l'option HDMI PC FULL MODE doit être activée pour ajuster correctement le rapport d'aspect de l'écran. Cet élément peut être inactive dans certaines résolutions.

*Remarque: Si vous raccordez un appareil HDMI et faites basculer le téléviseur en mode HDMI, cette option sera visible (à l'exception de la résolution 1080i/1080P).*

#### **Mode plein écran**

Si vous raccordez un appareil en vous servant des prises HDMI ou YPbPr, et définissez les résolutions 1080i/1080P, la rubrique Mode plein écran sera visible. En mode Plein écran, vous pouvez choisir l'option 1 :1 ou Normal à l'aide de «◀» ou «▶». Si vous sélectionnez 1 :1, l'aspect de l'écran sera ajusté correctement. Si vous choisissez Normal ; le format de l'écran peut s'agrandir.

#### **Sortie Ext**

Appuyez sur le bouton «▼» ou «▲» pour sélectionner **Sortie Ext**. Utilisez le bouton



“◀” ou “▶” pour définir la sortie Ext en tant que Activé ou Désactivé.

**Remarque:**

*Pour copier d'un DVD à un magnétoscope, vous devez choisir la source souhaitée à partir du menu Source et faire passer « Activé » à « Sortie EXT » à partir du menu Fonction.*

### Menu Installation



#### Programme

Appuyez sur le bouton “▼” ou “▲” pour sélectionner Programme. Appuyez sur le bouton “◀” ou “▶” pour sélectionner le numéro du programme. Vous pouvez également entrer un numéro à l'aide des touches numériques figurant sur la télécommande. Vous pouvez mémoriser jusqu'à 200 programmes entre 0 et 199.

#### Bande

Vous pouvez sélectionner la bande C ou S. Appuyez sur le bouton “◀” ou “▶” pour sélectionner Bande.

#### Chaîne

La chaîne peut être modifiée avec la touche “◀” ou “▶” ou les touches numériques.

#### Système de Couleur

Appuyez sur la touche “▼” ou “▲” pour sélectionner Système de couleur. Utilisez le bouton “◀” ou “▶” pour faire passer le système de couleur à PAL, PAL 60, SECAM ou AUTO.

#### Système sonore

Appuyez sur le bouton “▼” ou “▲” pour sélectionner le Système sonore. Appuyez sur le bouton “◀” ou “▶” pour changer le système sonore à BG,DK, I, L ou L'.

#### Réglage fin

Appuyez sur la touche “▼” ou “▲” pour sélectionner « Bon réglage ». Appuyez sur la touche “◀” ou “▶” pour ajuster le réglage.

#### Recherche

Appuyez sur le bouton “▼” ou “▲” pour sélectionner Recherche. Appuyez sur la touche “◀” ou “▶” pour démarrer la recherche du programme. Vous pouvez également saisir la fréquence désirée avec les touches numériques lorsque la rubrique Recherche est en surbrillance.

#### Mémoriser

Appuyez sur le bouton “▼” ou “▲” pour sélectionner Mémoriser. Appuyez sur la touche “▶” ou sur le bouton **OK** pour mémoriser les réglages. “Mémorisé...” apparaîtra à l'écran.

#### Menu Installation dans les modes AV

L'écran suivant apparaîtra dans le menu d'installation lorsque le téléviseur est en mode AV. Remarquez que les options limitées seront disponibles. Activez le mode TV pour la version complète du menu **d'Installation**.



#### Système de Couleur

Appuyez sur la touche “▼” ou “▲” pour sélectionner **Système de couleur**. Utilisez le bouton “◀” ou “▶” pour faire passer le système de couleur à **PAL, SECAM, PAL 60** ou **AUTO**.

#### Mémoriser

Appuyez sur le bouton “▼” ou “▲” pour sélectionner **Mémoriser Programme**. Appuyez sur la touche “▶” ou sur le bouton **OK** pour

mémoriser les réglages. “**Mémorisé...**” apparaîtra à l'écran.

### Tableau des programmes

En appuyant sur la touche “▼” ou “▲”, sélectionnez **Tableau des Programmes**. Appuyez sur la touche “▶” pour afficher le tableau des programmes.



En déplaçant le curseur dans quatre directions, vous pouvez atteindre 20 programmes sur la même page. Vous pouvez défiler les pages vers le haut ou vers le bas en appuyant sur les touches de navigation pour voir tous les programmes en mode TV (à l'exception des modes AV). Par l'action du curseur, la sélection du programme est faite automatiquement.

### Nom

Pour changer le nom d'un programme, sélectionnez le programme et appuyez sur le bouton **ROUGE**. Pour changer le nom d'un programme, sélectionnez le programme et appuyez sur le bouton **ROUGE**.

La première lettre du nom sélectionné sera mise en surbrillance. Appuyez sur le bouton “▼” ou “▲” pour changer cette lettre et sur le bouton “◀” ou “▶” pour sélectionner les autres lettres. En appuyant sur le bouton **ROUGE**, vous pouvez mémoriser le nom.

### Déplacer

Sélectionnez le programme que vous voulez insérer avec les touches directionnelles. Appuyez sur le bouton **VERT**. À l'aide des touches de navigation, déplacez le programme sélectionné à l'emplacement de votre choix et appuyez à nouveau sur le bouton **VERT**.

### Supprimer

Pour supprimer un programme, appuyez sur le bouton **JAUNE**. En appuyant de nouveau sur le bouton **JAUNE**, vous supprimez le programme sélectionné de la liste de programmes, et les programmes suivants montent d'une place.

### APS (Système Automatique de Programmation)

Quand vous appuyez sur la touche **BLEUE** pour lancer la recherche automatique, le Menu du **Système Automatique de Programmation** apparaîtra sur l'écran:



### Pays

Appuyez sur le bouton “▼” ou “▲” pour sélectionner votre pays. Si vous voulez quitter la fonction APS, appuyez sur la touche **BLEUE**.

Quand vous appuyez sur la touche **OK** ou **ROUGE** pour lancer la recherche automatique, tous les programmes mémorisés seront effacés et le téléviseur recherchera les documents disponibles. Durant la recherche, l'OSD ci-après s'affichera :



À chaque fois que vous appuyez sur la touche **BLEUE**, la fonction APS s'arrête et la table des chaînes apparaît sur l'écran.

Si vous patientez jusqu'à la fin de l'APS, la liste des chaînes s'affichera avec les programmes trouvés et repérés.

## Menu Source

Appuyez sur “▼” ou “▲” pour sélectionner la sixième icône. Appuyez ensuite sur le bouton “▶” ou sur **OK**. Le menu source apparaît sur l'écran :



Dans le menu source, sélectionnez une source en appuyant sur la touche “▼” ou “▲” et passez à ce mode en appuyant sur le bouton “▶”. Les options de source sont: **TV**, **DTV/USB**, **EXT-1**, **EXT-2**, **FAV**, **HDMI-1**, **HDMI-2**, **HDMI-3**, **HDMI-4**, **YPbPr** ou **PC-VGA**.

**Remarque:** Une fois que vous avez branché des systèmes en option à votre télé, vous devez sélectionner l'entrée requise pour visualiser les images à partir de cette source.

## Système de menu du mode PC

Se reporter à la section “**Connexion du téléviseur LCD à un PC**” pour brancher un PC au téléviseur.

Pour basculer vers la source **PC**, appuyez sur la touche “**AV**” de votre télécommande et sélectionnez l'entrée **PC**. Vous pouvez également utiliser le menu **Source pour basculer en mode PC**.

*Remarque:* que les réglages du menu mode PC sont disponibles uniquement lorsque le téléviseur se trouve dans la source PC.

## Menu de position PC

Sélectionnez la première icône en appuyant sur la touche “◀” ou “▶”. Le menu **Position PC** apparaît à l'écran:

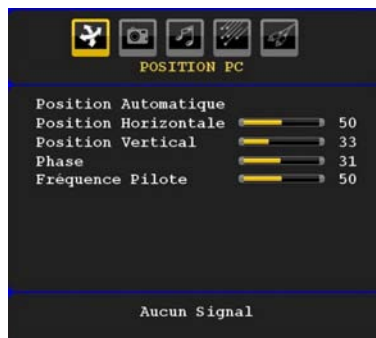

### Position automatique

Si vous changez l'image horizontalement ou verticalement vers une position non voulue, utilisez cette rubrique pour mettre l'image à la bonne place automatiquement. Ce réglage optimise donc de manière automatique l'affichage.

Sélectionnez la rubrique **Position Automatique** en appuyant sur la touche “▼” ou “▲”. Appuyez sur la touche **OK**.

**Avertissement:** Veuillez vous assurer que l'ajustement automatique s'effectue à l'aide d'une image plein écran pour garantir de meilleurs résultats.

### Position H (Horizontale)

Cette rubrique change l'image horizontalement vers le côté droit ou gauche de l'écran.

Sélectionnez l'élément **Position H** en utilisant les boutons “▼” ou “▲”. Utilisez le bouton “◀” ou “▶” pour régler la valeur.

### Position V (Verticale)

Cet élément change l'image verticalement vers le haut ou le bas de l'écran.

Sélectionnez l'élément **Position V** en utilisant les boutons “▼” ou “▲”. Utilisez le bouton “◀” ou “▶” pour régler la valeur.

### Phase

Selon la résolution et la fréquence de balayage qui entre dans le téléviseur, vous pouvez avoir une image trouble ou avec du bruit sur l'écran. Dans ce cas, vous pouvez utiliser cette rubrique pour obtenir une image claire à travers la méthode d'essai et d'erreur.

Sélectionnez l'élément **Phase** à l'aide des touches “▼” ou “▲”. Utilisez le bouton “◀” ou “▶” pour régler la valeur.



### Fréquence pilote

Les réglages de la fréquence pilote corrigent l'interférence qui apparaît verticalement dans des présentations comme les feuilles ou les paragraphes ou encore les textes en plus petites polices.

Sélectionnez **Fréquence pilote** à l'aide des touches "▼" ou "▲". Utilisez le bouton "◀" ou "▶" pour régler la valeur.

### Menu Image PC

Pour ajuster les éléments de l'image du PC, procédez ainsi qu'il suit :

Appuyez sur "◀" ou sur la touche "▶" pour sélectionner la deuxième icône. Le menu image PC apparaît à l'écran.

Les réglages du **contraste**, de la **luminosité** et de la **température de couleur** dans ce menu sont les mêmes que les réglages dans le menu image TV du Système de Menu « TV analogique ».

**Remarque:** Si vous réglez Temp. Couleur en tant que Utilisateur, vous pouvez définir les réglages R, G, B manuellement.

### Menu Son

Les éléments contenus dans ce menu sont décrits au paragraphe « **Menu Son** » expliqué dans « **Système de menu** ».

### Menu Spécifications

Les réglages du menu Spécification sont identiques aux réglages expliqués dans la section "**Menu Spécification**" du "**Système de menu**".

### Menu Source

Les réglages du menu Source sont identiques aux réglages expliqués dans la section "**Menu Source**" du "**Système de menu**".

### Affichage des informations TV

Les informations relatives au **numéro du programme**, **nom du programme**, **indicateur de son** et **mode zoom** sont affichés à l'écran quand un nouveau programme est introduit ou le bouton "i" appuyé.

### Fonction Muet

Appuyez sur la touche "X" pour désactiver le son. L'indicateur Muet sera affiché dans la partie supérieure de l'écran.

Pour annuler la coupure du son, deux alternatives se présentent à vous. Vous pouvez soit utiliser la touche "X", soit augmenter le niveau du volume.

### Mode PIP (Picture-in-Picture) et PAP (Picture-and-Picture)

Appuyez sur la touche "□" pour passer au mode PIP.

En mode PIP, une petite image apparaît dans l'image principale. 1 taille et 4 positions sont disponibles (gauche supérieure, droite supérieure, gauche inférieure, et droite inférieure) sont disponibles pour la fenêtre PIP. Vous pouvez utiliser le bouton "⊞" pour changer la position PIP. Le rapport d'aspect de la fenêtre PIP est fixé à 4:3.

Lorsque le mode PIP est saisi, la fenêtre active par défaut est la fenêtre PIP et la fenêtre active est indiquée par un cadre rouge tout autour. La fenêtre active peut être changée en appuyant sur la touche "◀" ou "▶". L'OSD des informations relatives au statut appartient à la fenêtre active. L'emplacement des OSD de l'emplacement est le même pour les deux fenêtres .

Appuyez de nouveau sur la touche "□" pour quitter le mode PIP.

Appuyez sur la touche "▣" pour passer au mode PAP.

En mode PAP, deux images de même taille apparaissent à l'écran. Les rapports d'aspect des fenêtres sont fixés.

Lorsque vous basculez en mode PAP, la fenêtre principale en mode PIP s'affiche à droite de l'écran. La fenêtre active peut être changée en appuyant sur la touche "◀" ou "▶".

Appuyez de nouveau sur le bouton "▣" pour quitter le mode PAP.

### Sélection du mode Image

En appuyant sur la touche **PP**, vous pouvez modifier les paramètres du **Mode Image** selon vos besoins. Les options disponibles sont Dynamique, Naturel, et Cinéma.

**Remarque:** Cette fonction ne sera pas disponible en mode PC.



## Arret sur image

Vous pouvez geler une image sur l'écran en appuyant sur le bouton "OK" de la télécommande. Appuyez sur la touche « OK » pour geler l'image. Appuyez à nouveau pour quitter le mode de gel d'images.

## Format d'image

Vous pouvez modifier le rapport d'aspect (taille de l'image) du téléviseur pour afficher l'image en différents modes zoom.

Appuyez sur la touche "WIDE" pour modifier directement le mode zoom.

Les modes zoom disponibles sont présentés ci-dessous.

### Remarque:

En mode **YPbPr** et **HDMI**, résolutions 720p-1080i, seul le mode 16:9 est disponible.

En mode **PC**, seul le format 16:9, est disponible.

### Auto

Lorsque un signal **WSS (Signal d'écran large)** qui montre le rapport d'aspect de l'image est inclus dans le signal de transmission ou dans le signal d'un dispositif externe, le téléviseur change automatiquement le mode **ZOOM** vers 4:3 ou 16:9 selon le signal **WSS**.

- Lorsque le mode **AUTO** ne fonctionne pas correctement à cause de la mauvaise qualité du signal **WSS** ou lorsque vous voulez changer le mode **ZOOM**, passez à autre mode **ZOOM** manuellement.

### 16:9

Ceci étend les côtés gauche et droit d'une image normale (rapport d'aspect 4 :3) pour remplir le grand écran du téléviseur.



- Pour les images du rapport d'aspect 16 :9 qui ont été réduites en une image normale (rapport d'aspect 4 :3), utilisez le mode 16:9 pour restaurer l'image dans son format original.

### 4:3

Utilisez pour afficher une image normale (rapport d'aspect 4:3) puisqu'il s'agit ici de sa taille originelle.



### Panoramique

Ceci étend les côtés gauche et droit d'une image normale (rapport d'aspect 4 :3) pour remplir l'écran, sans faire que l'image apparaisse déformée.



La partie supérieure et le fond de l'image sont légèrement coupés.

### 14:9

Ceci augmente le zoom de l'image (rapport d'aspect 14:9) vers les limites supérieure et inférieure de l'écran.



### Cinéma

Ceci augmente le zoom de l'image (rapport d'aspect 16:9) vers l'écran entier.



### Sous-titre

Ceci augmente le zoom de l'image (rapport d'aspect 16:9) avec sous-titrage vers l'écran entier.



### Zoom

Cette option augmente le zoom de l'image.



Remarque: Vous pouvez passer à l'option **Ecran Haut** ou **Bas** en appuyant sur les touches "▼" / "▲" tandis

que Zoom d'images est sélectionné ainsi qu'il suit:  
Panoramique, 14:9, Cinéma ou Sous-titres.

## Télétexte

Le télétexte transmet à votre téléviseur des informations d'actualité, de sports et de météo par exemple. Remarquez que le signal peut être dégradé, par exemple aux climats modestes, certaines erreurs de texte peuvent s'apparaître ou le mode de télétexte peut être annulé.

**Les boutons de la fonction Télétexte** sont présentés ci-dessous:

### **Télétexte active-Désactivé/Mode PAT**

Active le mode Télétexte lorsqu'il est appuyé une fois. Lorsque vous appuyez sur cette touche une nouvelle fois, l'écran est divisé en deux fenêtres, l'une affichant le télétexte et l'autre la chaîne actuelle. En appuyant à nouveau, vous quittez le mode Télétexte.

### **Index**

Sélectionner la page index du télétexte.

### **Mélanger**

Place l'écran du télétexte au-dessus du programme.

### **Augmenter**

Appuyez une fois pour élargir la partie supérieure de la page, puis appuyez de nouveau pour agrandir la partie inférieure de l'image. Appuyez de nouveau pour revenir à la taille normale.

### **Révéler**

Révèle l'information cachée (réponses de jeux par exemple).

### **Retenir**

Retient un texte lorsqu'il s'avère nécessaire. Appuyez de nouveau pour reprendre.

### **Pages sous-codées / Heure**

Sélectionne les pages de sous-code si disponibles lorsque le télétexte est activé. Lorsque le télétexte n'est pas activé, affiche l'information relative à l'heure si le programme dispose d'une transmission télétexte.

### **Touches P+ / P- et numériques (0-9)**

Appuyez sur pour sélectionner une page.

**Remarque:** La plupart des stations télévisées utilisent le code 100 pour les pages index.

### **Touches colorées**

**(ROUGE/VERTE/JAUNE/BLEUE)**

Votre téléviseur prend en charge les systèmes **FASTEXT** et **TOP text**. Lorsque ces systèmes sont disponibles, les pages sont divisées en groupes ou sujets.

Lorsque le système **FASTEXT** est disponible, des sections contenues dans une page de télétexte présenteront un code coloré et peuvent être sélectionnées en appuyant sur les touches colorées. Appuyez sur l'une des touches colorées correspondant à vos besoins.

Les textes colorés apparaîtront, indiquant quelle touche colorée utiliser lorsque la transmission **TOP text** est disponible. Les touches **P -** ou **P +** solliciteront la page suivante et précédente respectivement.

## Astuces

### Entretien de l'écran

Nettoyez l'écran avec un tissu légèrement mouillé et doux. N'utilisez pas de solvants abrasifs parce qu'ils peuvent endommager l'écran du téléviseur.

Pour votre sécurité, débranchez le téléviseur de l'alimentation secteur lors du nettoyage de l'appareil. Lors du déplacement du téléviseur, tenez-le correctement en le saisissant sur la partie inférieure.

### Persistance de l'image

Veillez remarquer que des images fantômes peuvent apparaître pendant l'affichage d'une image persistante. La persistance de l'image du téléviseur LCD peut disparaître après un court instant. Essayez d'éteindre le téléviseur pendant un moment.

Pour éviter cet incident, ne laissez pas d'images figées pendant des périodes prolongées.

### Pas d'alimentation

Si votre téléviseur n'est pas alimenté, veuillez vérifier le câble d'alimentation principal et le branchement du câble d'alimentation à la prise secteur.

### Image faible

Avez-vous sélectionné le système de télé approprié ? Est-ce que votre téléviseur ou votre antenne est trop proche d'un appareil audio qui n'est pas branché à la terre ou d'une lumière au néon ?



Des montagnes ou de hauts bâtiments peuvent être à l'origine des images doubles et des images fantômes. Parfois, vous pouvez améliorer la qualité de l'image en changeant la direction de l'antenne.

Est-ce que l'image ou le télétexte sont méconnaissables ? Vérifiez si vous avez saisi la bonne fréquence. Veuillez régler à nouveau les chaînes.

La qualité de l'image peut se dégrader lorsque deux périphériques sont branchés au téléviseur au même moment. Dans une telle situation, débranchez l'un des périphériques.

### **Aucune image**

Est-ce que l'antenne est correctement branchée ? Est-ce que les prises sont correctement branchées à la prise d'antenne ? Est-ce que le câble d'antenne est endommagé ? Les fiches appropriées sont-elles utilisées pour brancher l'antenne ? En cas d'incertitudes, veuillez contacter votre fournisseur.

Sans Image signifie que votre téléviseur ne reçoit aucune transmission. Avez-vous appuyé sur le bouton approprié de la télécommande ? Essayez une nouvelle fois.

Assurez-vous également que la bonne source d'entrée a été sélectionnée.

### **Son**

Impossible d'entendre un son. Avez-vous coupé le son en appuyant sur le bouton  ?

Le son sort d'un seul haut-parleur. Est-ce que la balance est à l'une des extrémités ? Consultez le **menu Son**.

### **Télécommande**

Votre téléviseur ne répond plus à la télécommande. Peut être que les piles sont usagées. Si tel est le cas, vous pouvez utiliser les boutons qui se trouvent au bas du téléviseur.

### **Sources d'entrée**

S'il vous est impossible de sélectionner une source d'entrée, il est possible qu'aucun appareil ne soit branché.

Vérifiez les câbles AV et les branchements si vous avez essayé de brancher un appareil.

## Annexe A: Modes d'affichage typique de l'entrée PC

L'affichage comporte une résolution maximale de 1920 x 1200. Le tableau ci-après illustre quelques modes d'affichage vidéo.

Votre téléviseur peut ne pas prendre en charge différentes résolutions. Les modes de résolution pris en charge sont présentés ci-dessous.

Si vous faites passer votre PC à un mode non pris en charge, un message d'avertissement apparaîtra à l'écran.

**Remarque:** Les modes de résolution indiquées à l'aide d'un astérisque (\*) ne sont pas disponibles pour les modes PIP/PAP.

Index	Résolution		Fréquence		Standard	Modes Zoom pris en charge
	Hor	Ver	Ver (Hz)	Hor (KHz)		
1	640	350	85	37.9	VESA	16:9, 4:3
2	640	400	85	37.9	VESA	16:9, 4:3
3	640	400	70	31.5	IBM VGA	16:9, 4:3
4	640	480	60	31.5	VESA	16:9, 4:3
5	640	480	66	35.0	MAC	16:9, 4:3
6	640	480	72	37.9	VESA	16:9, 4:3
7	640	480	75	37.5	VESA	16:9, 4:3
8	640	480	85	43.3	VESA	16:9, 4:3
9	800	600	56	35.2	VESA	16:9, 4:3
10	800	600	60	37.9	VESA	16:9, 4:3
11	800	600	70	43.8		16:9, 4:3
12	800	600	72	48.1	VESA	16:9, 4:3
13	800	600	75	46.9	VESA	16:9, 4:3
14	800	600	85	53.7	VESA	16:9, 4:3
15	832	624	75	49.7	MAC	16:9, 4:3
16	1024	768	43	35.5	VESA (interlace)	16:9, 4:3
17	1024	768	60	48.4	VESA	16:9, 4:3
18*	1024	768	70	56.5	VESA	16:9, 4:3
19*	1024	768	72	57.7		16:9, 4:3
20*	1024	768	75	60.0		16:9, 4:3
21*	1024	768	85	68.3		16:9, 4:3
22	1152	864	60	53.8		16:9, 4:3
23*	1152	864	70	64.2	VESA	16:9, 4:3
24*	1152	864	75	67.5	VESA	16:9, 4:3
25*	1152	864	85	77.1	VESA	16:9, 4:3
26*	1152	870	75	68.9	MAC	16:9, 4:3
27	1280	768	60	47.7	VESA	16:9, 4:3
28	1360	768	60	47.7		16:9, 4:3
29*	1280	768	75	60.2	VESA	16:9, 4:3
30	1280	960	60	60.0	VESA	16:9, 4:3
31*	1280	960	75	75.0	VESA	16:9, 4:3
32*	1280	960	85	85.9	VESA	16:9, 4:3
33	1280	1024	60	64.0	VESA	16:9
34*	1280	1024	75	80.0	VESA	16:9
35*	1280	1024	85	91.1	VESA	16:9
36	1400	1050	60	65.3		16:9
37*	1400	1050	75	82.3		16:9
38	1440	900	60	55.9		16:9
39*	1440	900	75	70.6		16:9
40*	1600	1200	60	75.0	VESA	16:9
41	1680	1050	60	65.3		16:9
42*	1920	1200	60	74.5		16:9



## Annexe B: Compatibilité du signal AV et HDMI (types de signal d'entrée)

Source	Signaux pris en charge		Disponible
EXT-1 (SCART 1)	PAL 50/60		O
	NTSC 60		O
	RGB 50		O
	RGB 60		O
EXT-2 (SCART-2)	PAL 50/60		O
	NTSC 60		O
	RGB 50		X
	RGB 60		X
FAV	PAL 50/60		O
	NTSC 60		O
YPbPr	480I	60Hz	O
	480P	60Hz	O
	576I	50Hz	O
	576P	50Hz	O
	720P	50Hz	O
	720P	60Hz	O
	1080I	50Hz	O
	1080I	60Hz	O
	1080P	50Hz	O
	1080P	60Hz	O
HDMI1 HDMI2 HDMI3 HDMI4	480I	60Hz	O
	480P	60Hz	O
	576I	50Hz	O
	576P	50Hz	O
	720P	50Hz	O
	720P	60Hz	O
	1080I	50Hz	O
	1080I	60Hz	O
	1080P	50Hz	O
	1080P	60Hz	O
	1080P	24 HZ	O

(X: Non disponible, O: Disponible)

**Remarque:** Dans certains cas, un signal à l'écran du téléviseur LCD peut ne pas s'afficher correctement. Le problème peut être celui d'une incohérence rencontrée avec les standards de l'appareil source (DVD, décodeur, etc.) Si vous rencontrez un tel problème, veuillez contacter votre fournisseur et le fabricant de l'appareil source.

## Appendice C : Résolutions prises en charge

Reportez-vous aux résolutions suivantes au moment de raccorder les connecteurs à votre téléviseur à l'aide des câbles DVI (non fournis).

	24Hz	25Hz	30Hz	50Hz	60Hz
<b>480i</b>					<input checked="" type="checkbox"/>
<b>480p</b>					<input checked="" type="checkbox"/>
<b>576i</b>				<input checked="" type="checkbox"/>	
<b>576p</b>				<input checked="" type="checkbox"/>	
<b>720p</b>				<input checked="" type="checkbox"/>	<input checked="" type="checkbox"/>
<b>1080i</b>				<input checked="" type="checkbox"/>	<input checked="" type="checkbox"/>
<b>1080p</b>	<input checked="" type="checkbox"/>	<input checked="" type="checkbox"/>	<input checked="" type="checkbox"/>	<input checked="" type="checkbox"/>	<input checked="" type="checkbox"/>

## Appendice D: Spécifications des broches

### Spécifications des broches de la prise péritel

Broche	Signal d'entrée	Broche	Signal d'entrée
1	SORTIE AUDIO (DROIT)	12	Non utilisé
2	ENTRÉE AUDIO (DROIT)	13	RGB-R GND
3	SORTIE AUDIO (GAUCHE/MONO)	14	GND
4	AUDIO GND	15	RGB-R / S.VHS CHROMINANCE IN
5	RGB-B GND	16	SIGNAL DE SUPPRESSION
6	ENTRÉE AUDIO (GAUCHE/MONO)	17	VIDÉO COMPOSITE GND
7	ENTRÉE RGB-B	18	SIGNAL DE SUPPRESSION GND
8	AUDIO / RGB SWITCH / 16:9	19	SORTIE VIDEO DU COMPOSITE
9	RGB-G GND	20	VIDEO COMPOSITE / ENTRÉE S.VHS LUMINANCE
10	Non utilisé	21	GND / SHIELD (CHASSIS)
11	ENTRÉE RGB-G		

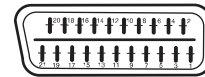

### Spécifications des broches de la prise HDMI

Broche	Signal d'entrée	Broche	Signal d'entrée
1	TMDS Data2+	11	TMDS Clock Shield
2	TMDS Data2 Shield	12	TMDS Clock-
3	TMDS Data 2-	13	CEC
4	TMDS Data 1+	14	Réservé (N.C. sur périphérique)
5	TMDS Data1 Shield	15	SCL
6	TMDS Data1-	16	SDA
7	TMDS Data0+	17	DDC/CED Ground
8	TMDS Data0 Shield	18	+5V Power
9	TMDS Data0-	19	Hot Plug Detect
10	TMDS Clock+		

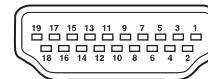

### Entrée du signal

#### Terminal PC RGB (Mini-prise D-sub 15 broches)

Broche	Signal d'entrée
1	R
2	G ou sync sur vert (Green)
3	B
4	Pas de branchement
5	Pas de branchement
6	R.TERRE
7	G.TERRE
8	B.TERRE
9	Pas de branchement
10	GND
11	Pas de branchement
12	[SDA]
13	H.sync ou H/V composite sync
14	V.sync. [V.CLK]
15	[SCL]

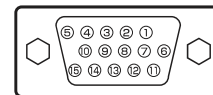

## Annexe E: Combinaisons Mode PIP/PAP

GROUPE PRINCIPAL	TV	DTV/USB	Scart1	Scart2	FAV	HDMI1	HDMI2	HDMI3	HDMI4	YPbPr	PC-VGA
TV	x	x	✓ (RGB)	x	x	✓	✓	✓	✓	✓	✓
DTV/USB	x	x	✓	✓	✓	✓	✓	✓	✓	✓	✓
Scart1	✓ (RGB)	✓	x	✓ (RGB)	✓ (RGB)	✓	✓	✓	✓	✓	✓
Scart2	x	✓	✓ (RGB)	x	x	✓	✓	✓	✓	✓	✓
FAV	x	✓	✓ (RGB)	x	x	✓	✓	✓	✓	✓	✓
HDMI1	✓	✓	✓	✓	✓	x	x	x	x	✓	✓
HDMI2	✓	✓	✓	✓	✓	x	x	x	x	✓	✓
HDMI3	✓	✓	✓	✓	✓	x	x	x	x	✓	✓
HDMI4	✓	✓	✓	✓	✓	x	x	x	x	✓	✓
YPbPr	✓	✓	✓	✓	✓	✓	✓	✓	✓	x	✓
PC-VGA	✓	✓	✓	✓	✓	✓	✓	✓	✓	✓	x

**(RGB):** Ceci indique que la sélection n'est possible que si PériTel-1 est doté d'un signal RGB.

**Restrictions:** La source PériTel-1 doit disposer d'un signal RGB pour effectuer les combinaisons du mode PIP/PAP avec les sources TV, PériTel-2, FAV.

Si ces sources sont définies sur la fenêtre principale, et PériTel-1 ne dispose pas d'un signal RGB, la source PIP/PAP ne peut pas basculer vers la source PériTel-1.

Si la source PériTel-1 est définie sur la fenêtre principale, et PériTel-1 ne dispose pas d'un signal RGB, la source PIP/PAP ne peut pas basculer vers le téléviseur, FAV et les sources.

## Annexe F: Formats de fichier pris en charge pour le mode USB

Media	Fichier d'extension	Format		Remarques
		Vidéo	Audio:	(Résolution maximale/Débit binaire, etc.)
Film	.mpg/ .dat/ .vob	MPEG1	MPEG Layer 1/2/3	
		MPEG2	MPEG2	
	.avi	XviD / 3ivx	PCM/MP3	XviD Version jusqu'à: 1.1.2
		MPEG4	PCM/MP3	
		MS ISO MPEG4	PCM/MP3	Supporte SP et ASP
Musique	.mp3	-	PCM	Fréquence de test: 8K ~ 48KHz
		-	MPEG 1/2 Layer 1/ 2/ 3 (MP3)	Fréquence de test: 8K ~ 48KHz, Débit binaire: 32K~320Kbps
Photo	.jpg	Pour JPEG		WxH = 14592x12288, jusqu'à 179 Mega-pixel Format du support : 444/ 440/ 422/ 420/ Echelle de gris
		JPEG progressif		Jusqu'à 4 mega pixels Format du support : 444/ 440/ 422/ 420/ Echelle de gris
	.gif	GIF		WxH = 14592x12288, jusqu'à 179 Mega-pixel
	.bmp	bit map		WxH = 14592x12288, jusqu'à 179 Mega-pixel
Sous-titres externes	.srt			Prend en charge le format du fichier Texte, mais ne prend pas en charge le format du fichier Image
	.smi			
	.sub			

### Informations relatives à l'élimination des appareils et des piles usagés, à l'intention des utilisateurs

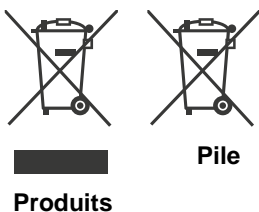

#### [Union européenne seulement]

Si ces symboles figurent sur les produits, cela signifie qu'ils ne doivent pas être jetés comme déchets ménagers. Si vous voulez jeter ce produit ou cette pile, veuillez considérer le système de collection de déchets ou les centres de recyclage appropriés.

**Notification:** La marque Pb en dessous du symbole des piles indique que cette pile contient du plomb.

## Spécifications

### TRANSMISSION TV

PAL/SECAM B/G D/K K' I/I' L/L'

### RÉCEPTION DE CHAINES

VHF (BAND I/III)

UHF (BAND U)

HYPERBAND

Réception numérique	APPAREIL MHEG-5 conforme à l'ISO / IEC 13522-5 UK engine Profile 1	for UK
	Support conforme à l'ISO/IEC 135818-6 et au profil UK DTT	
	Gamme de fréquence : 474-850 MHz pour les modèles du RU	
	170-862 MHz pour les modèles de l'UE.	
	Normes de transmission : DVB-T. MPEG-2	
	Démodulation : COFDM avec mode 2K/8K FFT	
	FEC: Tous les modes DVB	
	Vidéo : MP@ML, PAL, 4:3/16:9	
	Audio: MPEG Layer I&II 32/44.148kHz.	

### NOMBRE DE MÉMORISABLES

200

### INDICATEUR DE CHAÎNE

Affichage à l'écran

### ENTRÉE D'ANTENNE RF

75 Ohm (Non équilibré)

### VOLTAGE DE FONCTIONNEMENT

220-240V CA, 50 Hz.

### AUDIO

SRS TruSurround XT

### PUISSANCE DE SORTIE AUDIO ( $W_{RMS}$ ) (10% THD)

2 x 8

### CONSUMMATION ÉLECTRIQUE (W)

150 W (max)

ZERO-WATT (Veille)

### PANNEAU

Écran 16 :9, Taille de l'écran 32"

### DIMENSIONS (mm)

DxLxH (Avec pied): 212 x 794 x 564

Poids (en Kg): 12,30

DxLxH (Sans pied): 97 x 794 x 524

Poids (en Kg): 11,60