



Schnellkonfigurationsanleitung/Gids voor snelle instelling

BDV-E985W/E980W/E780W

©2011 Sony Corporation Printed in Malaysia

1 Anschließen der Lautsprecher De luidsprekers aansluiten

Beim BDV-E985W/E980W müssen zunächst die Lautsprecher zusammengebaut werden. Erläuterungen dazu finden Sie in der mitgelieferten „Montageanleitung für Lautsprecher“.

Voor BDV-E985W/E980W moet de luidspreker gemonteerd worden. Raadpleeg hiervoor de bijgeleverde "Installatiegids voor de luidspreker".

So schließen Sie Lautsprecherkabel an den Lautsprecher an De luidsprekerkabels aansluiten op de luidspreker

Schließen Sie die Kabel so an, dass die farbige Kabelschlaufe die gleiche Farbe wie das Etikett an der Rückseite des Lautsprechers aufweist.

Sluit de kabel aan zodat de gekleurde buis van de kabel overeenstemt met de kleur van het label op de achterzijde van de luidspreker.

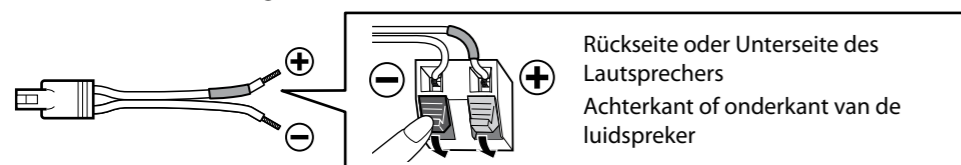

Schließen Sie die Lautsprecherkabel an die SPEAKERS-Buchsen des Geräts an, die dieselbe Farbe aufweisen.

Verbind de luidsprekerkabels met de SPEAKERS-aansluitingen op het toestel die dezelfde kleur hebben.

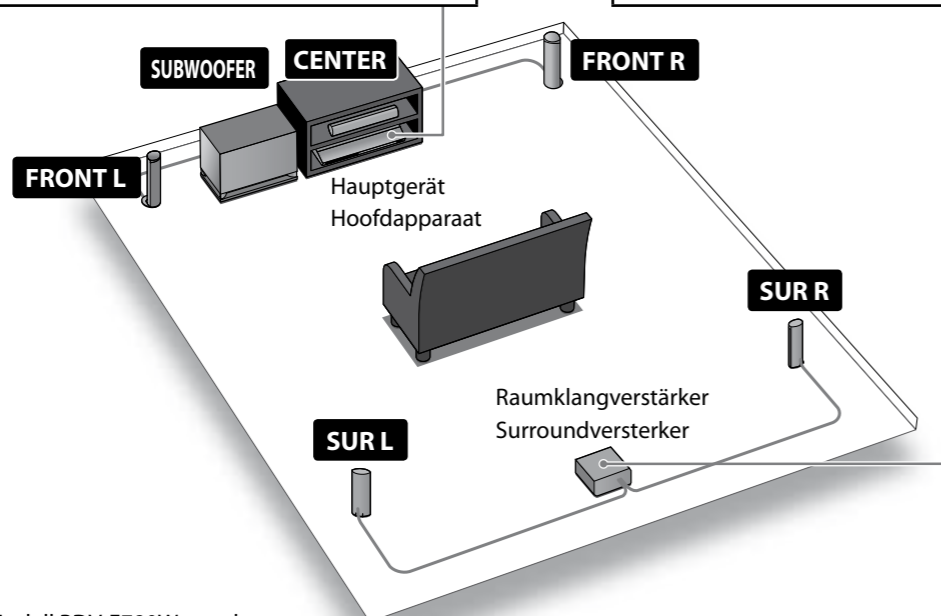
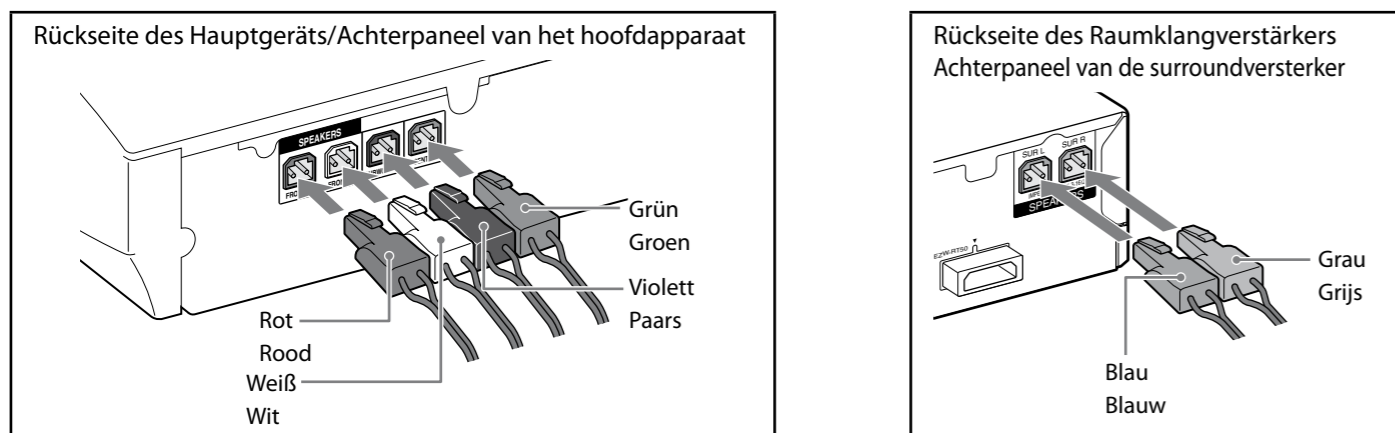

In den Abbildungen ist das Modell BDV-E780W zu sehen.
BDV-E780W is het model dat wordt gebruikt in de afbeeldingen.

2-A Anschließen mit HDMI-Kabeln (empfohlen) Aansluiting via HDMI-kabels (aanbevolen)

Wenn Sie den Anschluss mit Videokabeln statt mit HDMI-Kabeln vornehmen wollen, lesen Sie bitte unter „2-B Anschließen mit Videokabeln“ auf der Rückseite nach.

Meer informatie over aansluiting via videokabels in plaats van via HDMI-kabels vindt u bij "2-B Aansluiting via videokabels" op de achterzijde.

Anschließen eines Fernsehgeräts/Een tv aansluiten

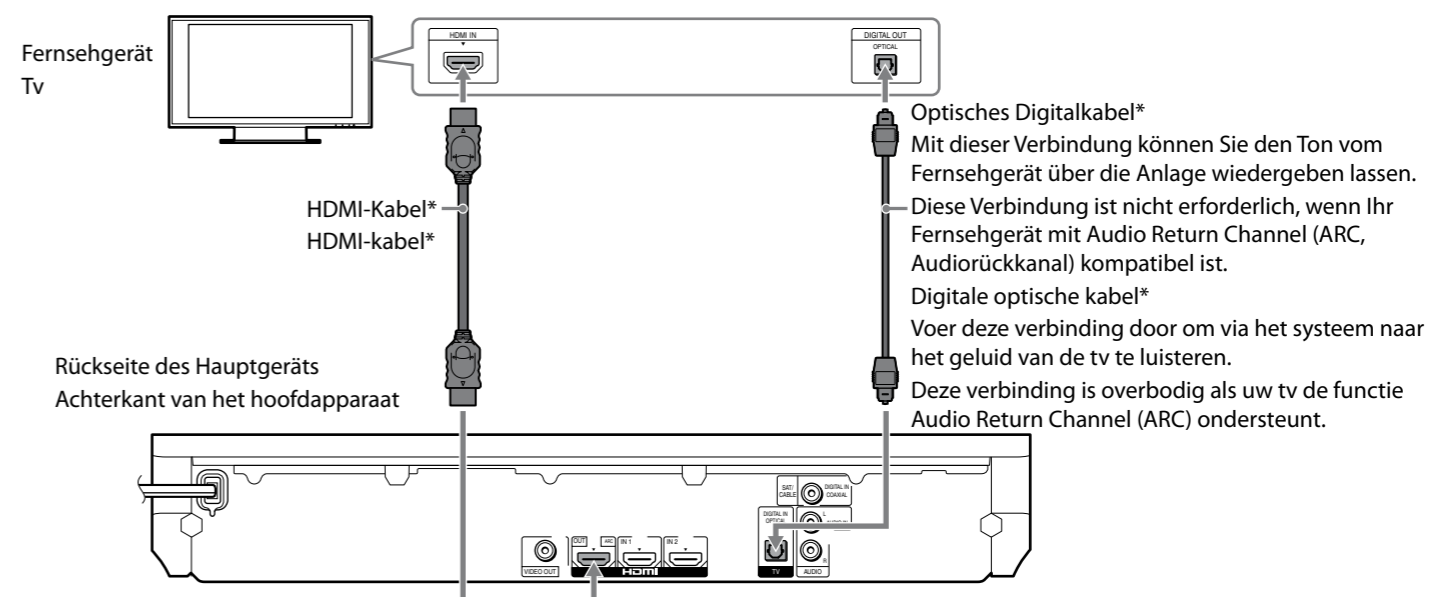

Anschließen einer Set-Top-Box/Een set-top box aansluiten

Wenn Sie keine Set-Top-Box verwenden, fahren Sie mit „3 Ausführen der „Schnellkonfiguration““ auf der Rückseite fort.

Wenn Sie Ton von der Set-Top-Box wiedergeben lassen wollen, drücken Sie mehrmals FUNCTION und wählen „HDMI 1“.

Als u geen gebruik maakt van een set-top box, gaat u verder met "3 "Snelinstelling" uitvoeren" op de achterzijde.
Om het geluid van een set-top box te beluisteren, drukt u herhaaldelijk op FUNCTION om "HDMI 1" te selecteren.

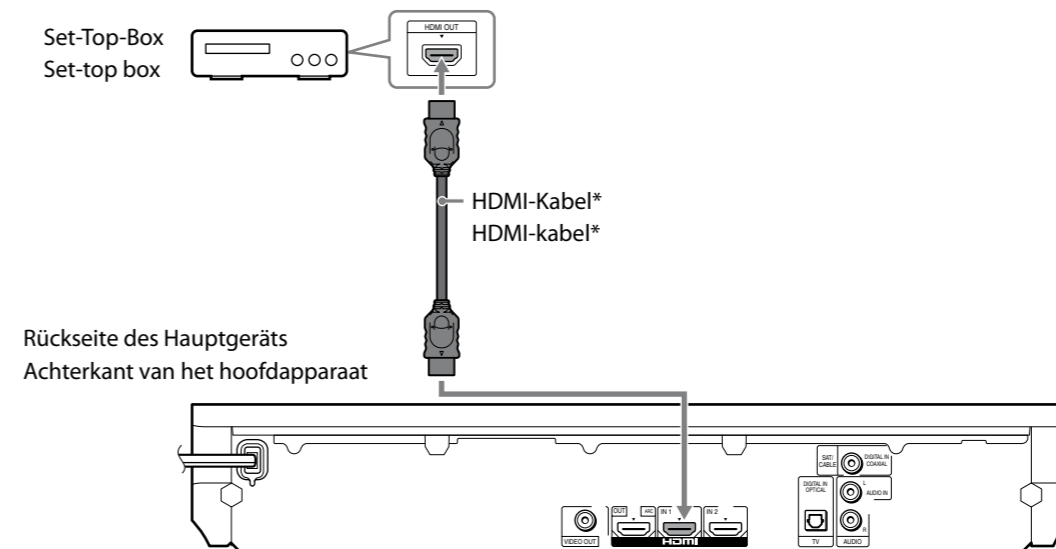

*Nicht mitgeliefert./*Niet bijgeleverd.

Weiter mit „3 Ausführen der „Schnellkonfiguration““/Ga verder met "3 "Snelinstelling" uitvoeren" →

2-B Anschließen mit Videokabeln Aansluiting via videokabels

Wenn Sie wie unter „2-A Anschließen mit HDMI-Kabeln (empfohlen)“ erläutert vorgegangen sind, fahren Sie mit „3 Ausführen der „Schnellkonfiguration““ fort.

Als u "2-A Aansluiting via HDMI-kabels (aanbevolen)" hebt uitgevoerd, gaat u verder met "3 "Snelinstelling" uitvoeren".

Anschließen eines Fernsehgeräts/Een tv aansluiten

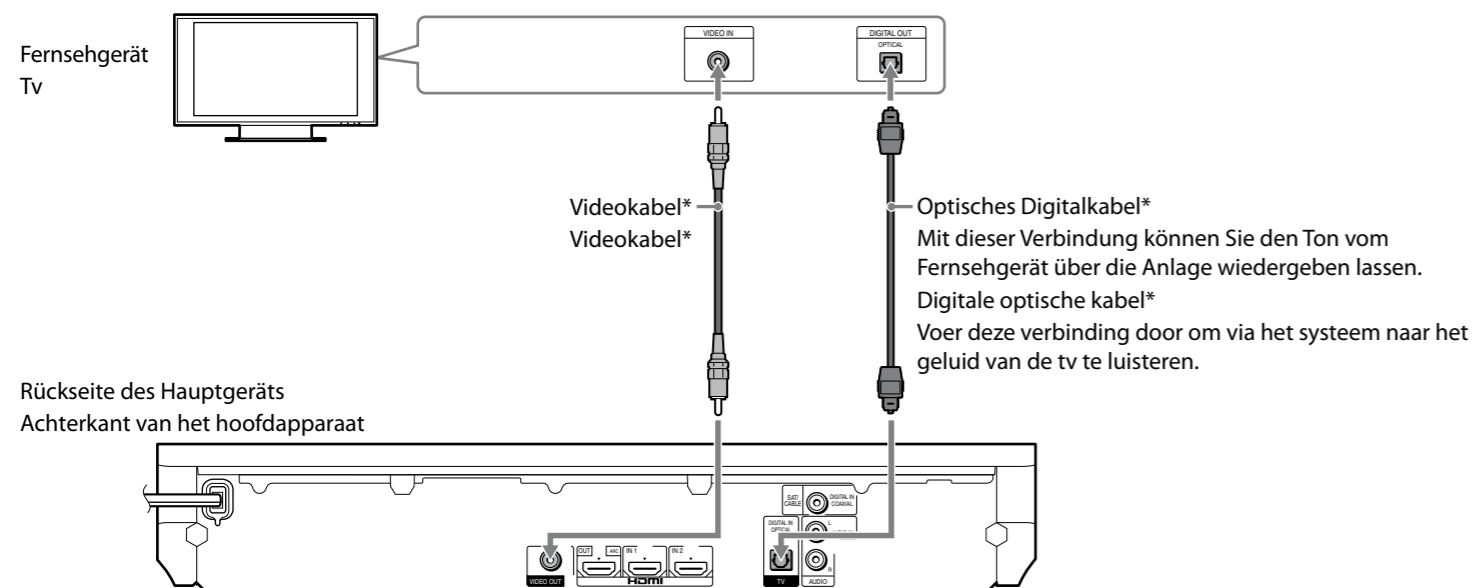

Anschließen einer Set-Top-Box/Een set-top box aansluiten

Wenn Sie keine Set-Top-Box verwenden, fahren Sie mit „3 Ausführen der „Schnellkonfiguration““ fort.

Wenn Sie Ton von der Set-Top-Box wiedergeben lassen wollen, drücken Sie mehrmals FUNCTION und wählen „SAT/CABLE“.

Als u geen gebruik maakt van een set-top box, gaat u verder met "3 "Snelinstelling" uitvoeren".

Om het geluid van een set-top box te beluisteren, drukt u herhaaldelijk op FUNCTION om "SAT/CABLE" te selecteren.

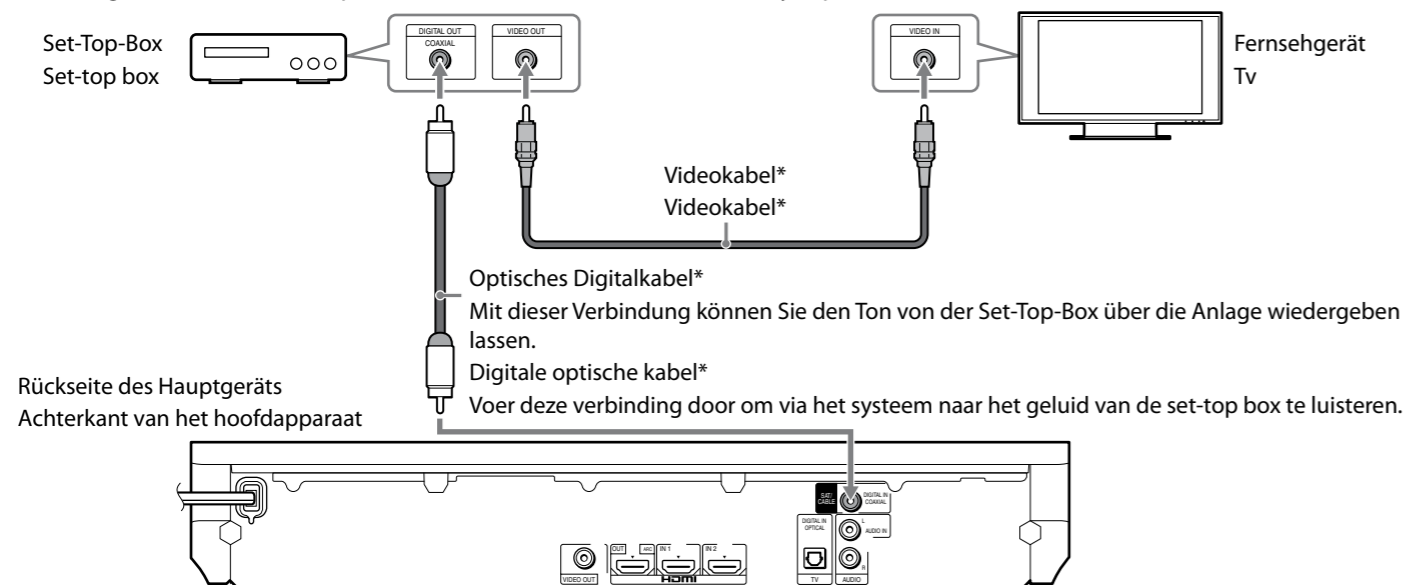

*Nicht mitgeliefert./ *Niet bijgeleverd.

3 Ausführen der „Schnellkonfiguration“ "Snelinstelling" uitvoeren

Legen Sie vor dem Ausführen der „Schnellkonfiguration“ keine Disc ein.

Plaats geen disc voor u "Snelinstelling" hebt uitgevoerd.

1. Legen Sie Batterien in die Fernbedienung ein.

Plaats batterijen in de afstandsbediening.

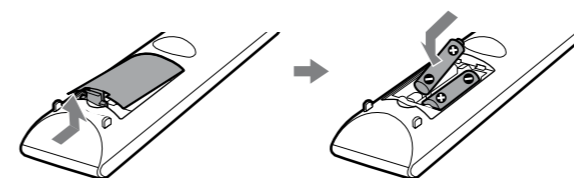

2. Setzen Sie die Funktransceiver in das Hauptgerät und den Raumklangverstärker ein.

Setzen Sie den Funktransceiver wie in der Abbildung unten dargestellt bis zum Anschlag fest in den Steckplatz ein.

Plaats de draadloze zendontvangers zowel in het hoofdapparaat als in de surroundversterker.

Steek de draadloze zendontvanger volledig in de sleuf, zoals weergegeven op de onderstaande afbeelding.

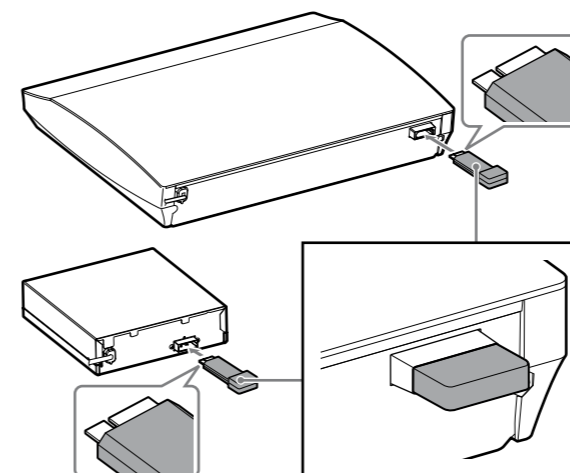

3. Schließen Sie die Netzkabel von Hauptgerät, Raumklangverstärker und Fernsehgerät an eine Netzsteckdose an und schalten Sie dann das Hauptgerät und das Fernsehgerät ein.

Sluit de netsnoeren van het hoofdapparaat, de surroundversterker en uw tv aan op het stopcontact en schakel vervolgens het hoofdapparaat en uw tv in.

4. Wählen Sie am Fernsehgerät den Eingang, an den die Anlage angeschlossen ist, damit Bildschirme wie die unten dargestellten auf dem Fernsehschirm erscheinen.

Kies op de tv de ingang voor het toestel zodat de hieronder afgebeelde systemschermen op het tv-scherm verschijnen.

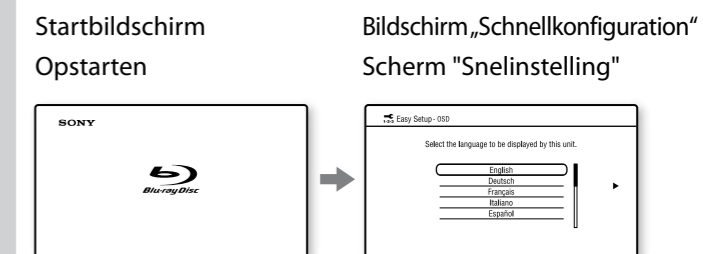

5. Nehmen Sie in der „Schnellkonfiguration“ mit $\leftarrow/\uparrow/\downarrow/\rightarrow$ und \oplus die grundlegenden Einstellungen vor und befolgen Sie dazu die Anweisungen auf dem Bildschirm.

Voer de basisinstellingen uit door de instructies van "Snelinstelling" te volgen met $\leftarrow/\uparrow/\downarrow/\rightarrow$ en \oplus .

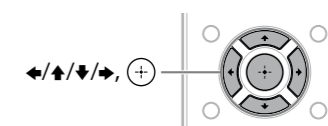

[Die Schnellkonfiguration ist damit beendet.] erscheint, wenn die „Schnellkonfiguration“ abgeschlossen ist.

[De snelinstelling is nu voltooid.] wordt weergegeven wanneer "Snelinstelling" voltooid is.

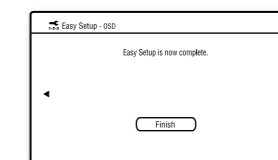

Damit ist die Grundkonfiguration abgeschlossen. Erläuterungen zur Disc-Wiedergabe und vielen weiteren Funktionen finden Sie in der mitgelieferten Bedienungsanleitung.

De basisinstellingen zijn voltooid. Raadpleeg de bijgeleverde Gebruiksaanwijzing voor meer informatie over het afspelen van discs en vele andere functies.