

brother

Benutzerhandbuch - Grundfunktionen

DCP-L2500D
DCP-L2520DW
DCP-L2540DN
MFC-L2700DN
MFC-L2700DW

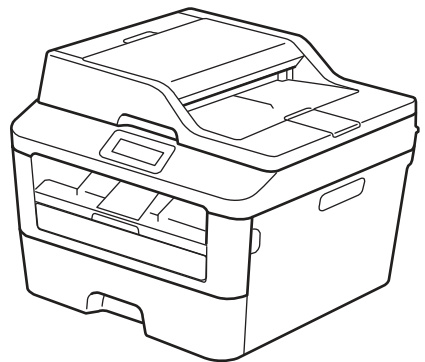

Online-Benutzerhandbuch
Informationen zu fortgeschrittenen Funktionen
finden Sie im Online-Benutzerhandbuch.
solutions.brother.com/manuals



Wenn Sie sich an den Kundendienst wenden müssen

Füllen Sie diese Informationen zur Verwendung in der Zukunft aus:

Modellnummer: DCP-L2500D/DCP-L2520DW/DCP-L2540DN/
(Machen Sie einen Kreis um Ihre Modellnummer) MFC-L2700DN/MFC-L2700DW

Seriennummer: ¹ _____

Kaufdatum: _____

Ort des Kaufs: _____

¹ Die Seriennummer befindet sich an der Rückseite des Geräts. Bewahren Sie dieses Benutzerhandbuch zusammen mit Ihrer Kaufquittung als Kaufbeleg auf, falls es zu einem Diebstahl, Feuer oder Garantiefall kommt.

Registrieren Sie Ihr Produkt online unter

<http://www.brother.com/html/registration>

Durch die Registrierung Ihres Produkts bei Brother wird vermerkt, dass Sie der ursprüngliche Besitzer des Produkts sind. Ihre Registrierung bei Brother:

- kann als Bestätigung des Kaufdatums Ihres Produkts dienen, falls Sie Ihre Quittung verlieren;
- kann Ihre Ansprüche an eine Versicherung untermauern, falls es zum Verlust des Produkts kommt, der durch eine Versicherung abgedeckt ist; und
- hilft uns, Sie über Verbesserungen an unserem Produkt- und Dienstangebot zu informieren.

Der praktischste und effizienteste Weg zur Registrierung Ihres neuen Produkts ist online unter <http://www.brother.com/html/registration>.

Für die neuesten Treiberaktualisierungen

Rufen Sie die Seite **Downloads** des Modells im Brother Solutions Center unter <http://support.brother.com> auf, um Treiber herunterzuladen.

Sehen Sie dort nach, ob es Aktualisierungen für die Firmware gibt, um die Leistung Ihres Geräts auf dem neuesten Stand zu halten.

Mit dem Online-Benutzerhandbuch können Sie das Gerät optimal nutzen

Schnellere Navigation!

- ✓ Suchfeld
- ✓ Navigationsindex in einem separaten Bereich

Umfassend!

- ✓ Jedes Thema in einer Anleitung

Vereinfachtes Layout!

- ✓ Bietet schrittweise Anleitungen
- ✓ Zusammenfassung der Funktion im oberen Bereich der Seite



1. Suchfeld

2. Navigation

3. Zusammenfassung

4. Schrittweise

Wo finde ich dieses Handbuch?

(Windows®)

Klicken Sie auf  (Start) > **Alle Programme** > **Brother** > **Brother Utilities** > **Brother MFC-XXXX series** > **Support** > **Handbücher**.

(Windows® 8)

Tippen oder klicken Sie auf  (Brother Utilities) > **Brother MFC-XXXX series** > **Support** > **Handbücher**.

(Wählen Sie Ihr Modell in der Dropdown-Liste, wenn es nicht bereits ausgewählt ist.)

(Macintosh oder andere Optionen)

Rufen Sie die Seite **Handbücher** des Modells im Brother Solutions Center unter <http://support.brother.com> auf, um Anleitungen herunterzuladen.

Wenn Sie Fragen oder Probleme haben, sehen Sie sich bitte unsere FAQs an.





Verschiedene Suchmöglichkeiten!

Zeigt verwandte Fragen für weitere Informationen an

Regelmäßige Aktualisierungen auf Grundlage des Kundenfeedbacks

FAQ & Fehlerbehebung

Kategorie **Beliebtheit** Aktualität

-  **Praxis / Problemlösung**
 - ▶ [Fehlermeldungen](#) ▶ [Papiertransport/Papierstau](#) ▶ [Drucken](#)
 - ▶ [Scannen](#) ▶ [Kopieren](#) ▶ [Telefon](#) ▶ [Telefax](#) ▶ [Mobil](#) ▶ [Cloud](#)
-  **Setup / Einstellungen**
 - ▶ [Produkt-Setup](#) ▶ [Treiber/Software](#)
-  **Verbrauchsmaterial und Zubehör / Routinewartung**
 - ▶ [Verbrauchsmaterial/Papier/Zubehör](#) ▶ [Reinigen](#)
-  **Sonstige**
 - ▶ [Spezifikationen](#) ▶ [Unterstützte Betriebssysteme](#) ▶ [Video FAQ](#)

Suche nach Suchbegriff(en)

[Suche nach FAQ-Kennnummer](#)

▶

Kategorie **Beliebtheit** Aktualität

Da das Brother Solutions Center regelmäßig aktualisiert wird, kann sich diese Bildschirmabbildung ohne vorherige Ankündigung ändern.

Wo finde ich diese FAQs?

Brother Solutions Center

<http://support.brother.com>

Definitionen der Hinweise

Wir verwenden die folgenden Symbole und Konventionen in dieser Bedienungsanleitung:

WARNUNG

WARNUNG verweist auf eine potenziell gefährliche Situation, die bei Nichtbeachtung zum Tod oder zu schwerwiegenden Verletzungen führen kann.

VORSICHT

VORSICHT verweist auf eine potenziell gefährliche Situation, die bei Nichtbeachtung zu leichten oder mittelschweren Verletzungen führen kann.

WICHTIG

WICHTIG verweist auf eine potenziell gefährliche Situation, die bei Nichtbeachtung zu Sachschäden oder Verlust der Produktfunktionalität führen kann.

HINWEIS

HINWEIS verweist auf Informationen zur Festlegung der Betriebsumgebung, zu Installationsbedingungen oder zu speziellen Nutzungsbedingungen.



Tippsymbole liefern hilfreiche Hinweise und ergänzende Informationen.



Die Symbole für elektrische Gefahren weisen Sie auf Quellen eines möglichen Stromschlags hin.



Die Symbole für Feuergefahr weisen Sie auf Quellen eines möglichen Brandes hin.



Symbole für heiße Oberflächen warnen Sie davor, die heißen Teile des Geräts nicht zu berühren.



Verbotssymbole verweisen auf Aktionen, die Sie nicht durchführen dürfen.

Fett

Fettdruck verweist auf Tasten/Schaltflächen am Funktionstastenfeld des Geräts oder auf dem Bildschirm des Computers.

Kursiv

Kursivdruck hebt einen wichtigen Punkt hervor oder verweist Sie auf ein verwandtes Thema.

[Courier New]

Die Schriftart Courier New identifiziert Meldungen, die im Display des Geräts angezeigt werden.

Zusammenstellung und Veröffentlichung

Dieses Handbuch wurde zusammengestellt und veröffentlicht, um Ihnen die zum Zeitpunkt der Drucklegung aktuellsten Produktsicherheitsinformationen zu bieten. Die in diesem Handbuch enthaltenen Informationen können sich ändern.

Das aktuelle Handbuch finden Sie unter <http://support.brother.com>.

Inhaltsverzeichnis

1	Allgemeine Informationen	1
	Überblick Funktionstastenfeld	1
	Aufrufen der Brother-Dienstprogramme	7
	Erste Einrichtung	8
	Einstellen von Datum und Uhrzeit	8
	Anpassen der Klingellautstärke	8
	Anpassen der Signalton-Lautstärke.....	8
	Anpassen der Lautsprecherlautstärke	9
2	Papiermanagement	10
	Einlegen von Papier	10
	Einlegen von Papier und Drucken über die Papierkassette	10
	Einstellen von Format prüfen	11
	Ändern des Papierformats.....	11
	Ändern der Papierart	12
	Empfohlene Druckmedien	13
	Verwenden von Spezialpapier	13
3	Drucken	14
	Drucken über den Computer (Windows®).....	14
	Drucken eines Dokuments (Windows®)	14
	Drucken auf beide Seiten des Papiers (Windows®)	14
	Drucken von mehr als einer Seite auf ein Blatt Papier (N auf 1) (Windows®).....	15
	Bedrucken von Umschlägen, dickem Papier oder Etiketten.....	16
	Drucken auf Normalpapier, dünnem Papier, Recyclingpapier oder Briefpapier über die manuelle Zufuhr	18
4	Kopieren.....	20
	Kopieren eines Dokuments	20
	Kopiereinstellungen	21
	Kopieroption.....	21
	Kopieren mehrerer Seiten auf beide Seiten des Papiers.....	23
	Kopieren eines zweiseitigen Dokuments über das Scannerglas	24
	Kopieren beider Seiten eines Ausweises auf eine Seite	25
5	Scannen	27
	Scannen von Ihrem Computer (Windows®)	27
	Speichern gescannter Dokumente und Fotos in einem Ordner als PDF- Datei über den Erweiterten Modus von ControlCenter4 (Windows®).....	27
	Scannen über die Scantasten des Brother-Geräts.....	28

	Scannen über die Scantaste des Geräts	28
6	Faxen	30
	Vor dem Faxvorgang	30
	Festlegen der Stations-ID	30
	Einstellen der Telefonleitungscompatibilität für Interferenzen und VoIP-Systeme	31
	Empfangsmodi	31
	Auswählen des richtigen Empfangsmodus	33
	Einstellen der F/T-Klingelzeit (schneller Doppelton)	35
	Einstellen der Anzahl der Klingeltöne, bevor das Gerät antwortet (Ruftonverzögerung)	36
	Speichern von Nummern	37
	Speichern von Zielwahlnummern	37
	Speichern von Kurzwahlnummern	37
	Ändern oder Löschen von Zielwahlnummern	38
	Ändern oder Löschen von Kurzwahlnummern	38
	Telefondienste und externe Geräte	40
	Sprachnachrichten	40
	Voice Over Internet Protocol (VoIP)	40
	Anschluss eines externen Anrufbeantworters	40
	Externe Telefone und Nebenanschlüsse	40
	Senden und Empfangen eines Faxes über Ihr Gerät	41
	Senden eines Faxes	41
	Faxen über den Computer (PC-FAX)	43
	Senden von Faxen über den Computer	43
	Empfangen von Faxen mit dem Computer (nur Windows®)	43
A	Problemlösung	46
	Lokalisieren des Problems	46
	Fehler- und Wartungsmeldungen	47
	Fax- und Telefonprobleme	53
	Problemlösung für sonstige Faxprobleme	54
	Druck- oder Scanprobleme	55
	Dokumenten- und Papierstaus	57
	Suchen des gestauten Dokuments oder Papiers	57
	Beheben eines Dokumentenstaus	57
	Beheben eines Papierstaus	58
B	Anhang	65
	So geben Sie Text über das Brother-Gerät ein	65
	Verbrauchsmaterialien	67
C	Stichwortverzeichnis	68

Überblick Funktionstastenfeld

Das Funktionstastenfeld variiert abhängig von Ihrem Modell.

MFC-L2700DN/MFC-L2700DW

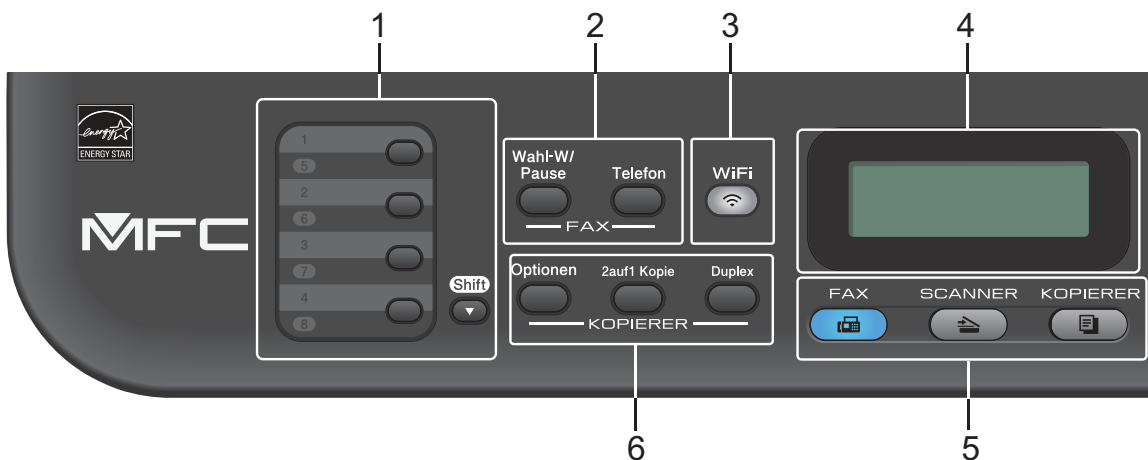

1. Zielwahlkosten

Speichern und rufen Sie bis zu acht Fax- und Telefonnummern ab.

Um die gespeicherten Zielwahl-Fax- und -Telefonnummern 1-4 aufzurufen, drücken Sie die Zielwahl Taste, die dieser Nummer zugewiesen ist. Um auf die gespeicherten Zielwahl-Fax- und -Telefonnummern 5-8 zuzugreifen, halten Sie **Shift** gedrückt, während Sie die Taste drücken.

2. Faxkosten

Wahl-W/Pause

Drücken Sie diese Taste, um die letzte angerufene Nummer zu wählen. Diese Taste fügt auch eine Pause ein, wenn Sie Nummern im Rufnummernverzeichnis programmieren oder eine Nummer manuell wählen.

Telefon

Drücken Sie **Telefon**, um ein Telefongespräch zu führen, nachdem Sie den externen Hörer während des schnellen F/T-Doppelklingeltons abgehoben haben.

Wenn das Gerät an eine PBX-Leitung angeschlossen ist, verwenden Sie diese Taste, um auf eine externe Leitung zuzugreifen, eine Vermittlung zurückzurufen oder einen Anruf an einen anderen Nebenanschluss weiterzuleiten.

3. WiFi (für Wireless-Modelle)

Drücken Sie die Taste **WiFi** und starten Sie das Wireless-Installationsprogramm auf Ihrem Computer. Befolgen Sie die Anweisungen auf dem Bildschirm, um eine Wireless-Verbindung zwischen dem Gerät und dem Netzwerk einzurichten.

Wenn die **WiFi**-Anzeige leuchtet, ist das Brother-Gerät mit einem Wireless-Access Point verbunden. Wenn die Anzeige **WiFi** blinkt, besteht keine Wireless-Verbindung oder das Gerät verbindet sich gerade mit einem Wireless-Access Point.

Faxauflösung (nur für bestimmte Modelle)

Drücken Sie diese Taste, um die Faxauflösung zu ändern.

4. Flüssigkristalldisplay (LCD)

Zeigt Meldungen an, die Ihnen helfen, das Gerät einzurichten und zu verwenden.

Während sich das Gerät im Energiesparmodus befindet, zeigt das Display diese Meldung an:

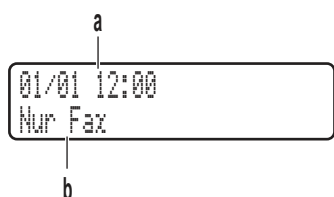

a. Datum und Uhrzeit

b. Empfangsmodus

Wenn Sie **KOPIERER** drücken, erscheint im Display:

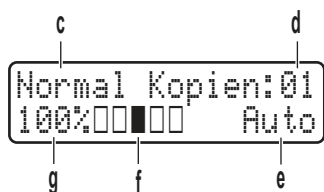

c. Art der Kopie

d. Anzahl Kopien

e. Qualität

f. Kontrast

g. Kopierverhältnis

5. Modustasten

FAX

Drücken Sie diese Taste, um das Gerät auf Faxmodus zu setzen.

SCANNER

Drücken Sie diese Taste, um das Gerät auf Scanmodus zu setzen.

KOPIERER

Drücken Sie diese Taste, um das Gerät auf Kopiermodus zu setzen.

6. Kopiertasten

Optionen

Drücken Sie diese Taste, um auf vorübergehende Kopiereinstellungen zuzugreifen.

2auf1 Kopie

Drücken Sie diese Taste, um beide Seiten eines Ausweises auf eine Seite zu kopieren.

Duplex

Drücken Sie diese Taste, um beide Seiten einer Papierseite zu bedrucken.

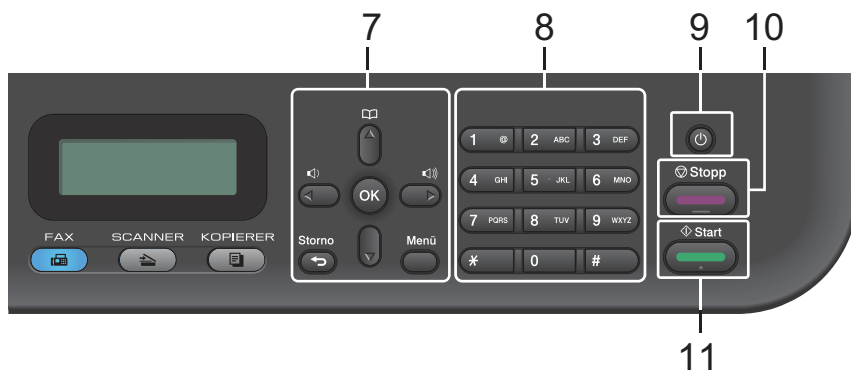

7. Menütasten

Storno

Drücken Sie diese Taste, um eingegebene Daten zu löschen oder die aktuelle Einstellung abzubrechen.

Menü

Drücken Sie diese Taste, um das Menü zur Programmierung der Geräteeinstellungen aufzurufen.

OK

Drücken Sie diese Taste, um die Geräteeinstellungen zu speichern.

◀ oder ▶

Drücken Sie diese Taste, um in der Menüauswahl rückwärts und vorwärts zu blättern.

▲ oder ▼

- Drücken Sie diese Taste, um in den Menüs und Optionen vorwärts und rückwärts zu blättern.
- Drücken Sie diese Taste, um die Auflösung im Faxmodus zu ändern.





Drücken Sie , um die Kurzwahlnummern aufzurufen.

8. Zifferntasten

- Nutzen Sie diese Tasten zum Wählen von Fax- und Telefonnummern.
- Verwenden Sie sie zur Eingabe von Text oder Zeichen als Tastatur.

9. Ein-/Ausschalten

- Aktivieren Sie das Gerät, indem Sie  drücken.
- Schalten Sie das Gerät aus, indem Sie  gedrückt halten. Das Display zeigt [Beenden] an und bleibt einige Sekunden eingeschaltet, bevor es sich selbst ausschaltet. Wenn Sie ein externes Telefon oder einen Anrufbeantworter angeschlossen haben, sind diese immer verfügbar.

10. Stopp

- Drücken Sie diese Taste, um einen Vorgang zu stoppen.
- Drücken Sie diese Taste, um ein Menü zu verlassen.

11. Start



- Drücken Sie diese Taste, um den Faxesendevorgang zu starten.
- Drücken Sie diese Taste, um mit dem Kopieren zu beginnen.
- Drücken Sie diese Taste, um mit dem Scannen von Dokumenten zu beginnen.

DCP-L2500D/DCP-L2520DW/DCP-L2540DN

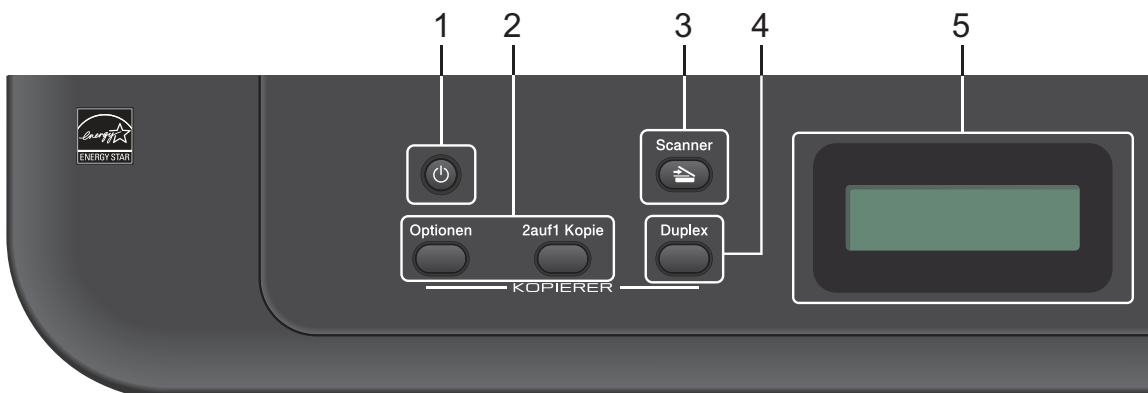
Diese Abbildung basiert auf dem DCP-L2520DW.



1. Ein-/Ausschalten

- Aktivieren Sie das Gerät, indem Sie  drücken.
- Schalten Sie das Gerät aus, indem Sie  gedrückt halten. Das Display zeigt [Beenden] an und bleibt einige Sekunden eingeschaltet, bevor es sich selbst ausschaltet.

2. Kopiertasten

Optionen

Drücken Sie diese Taste, um auf vorübergehende Kopiereinstellungen zuzugreifen.

2auf1 Kopie

Drücken Sie diese Taste, um beide Seiten eines Ausweises auf eine Seite zu kopieren.

Duplex (nur für bestimmte Modelle)

Drücken Sie diese Taste, um beide Seiten einer Papierseite zu bedrucken.

3. Scanner

Drücken Sie diese Taste, um das Gerät auf Scanmodus zu setzen.

4. WiFi (für Wireless-Modelle)

Drücken Sie die Taste **WiFi** und starten Sie das Wireless-Installationsprogramm auf Ihrem Computer. Befolgen Sie die Anweisungen auf dem Bildschirm, um eine Wireless-Verbindung zwischen dem Gerät und dem Netzwerk einzurichten.

Wenn die **WiFi**-Anzeige leuchtet, ist das Brother-Gerät mit einem Wireless-Access Point verbunden. Wenn die Anzeige **WiFi** blinkt, besteht keine Wireless-Verbindung oder das Gerät verbindet sich gerade mit einem Wireless-Access Point.

5. Flüssigkristalldisplay (LCD)

Zeigt Meldungen an, die Ihnen helfen, das Gerät einzurichten und zu verwenden.

Wenn sich das Gerät im Bereitschafts- oder Kopiermodus befindet, erscheint im Display:

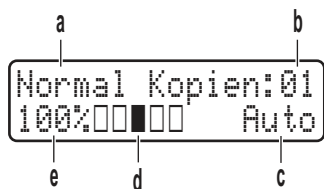

- a. Art der Kopie
- b. Anzahl Kopien
- c. Qualität
- d. Kontrast
- e. Kopierverhältnis

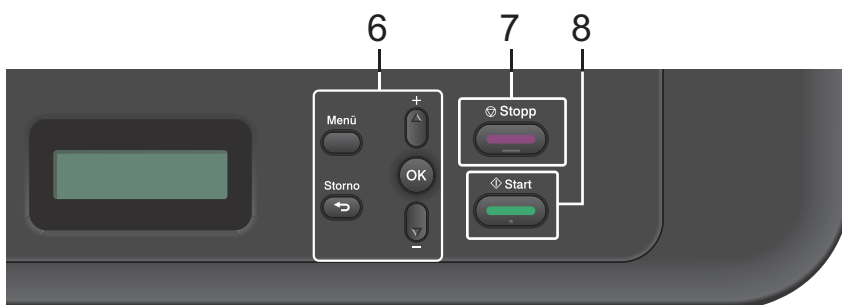

6. Menütasten

Menü

Drücken Sie diese Taste, um das Menü zur Programmierung der Geräteeinstellungen aufzurufen.

Storno

- Drücken Sie diese Taste, um die eingegebenen Daten zu löschen.
- Drücken Sie diese Taste, um die aktuelle Einstellung aufzuheben.

OK

Drücken Sie diese Taste, um die Geräteeinstellungen zu speichern.

▲ oder ▼

Drücken Sie diese Taste, um in den Menüs und Optionen vorwärts und rückwärts zu blättern.

7. Stopp

- Drücken Sie diese Taste, um einen Vorgang zu stoppen.
- Drücken Sie diese Taste, um ein Menü zu verlassen.

8. Start

- Drücken Sie diese Taste, um mit dem Kopieren zu beginnen.
- Drücken Sie diese Taste, um mit dem Scannen von Dokumenten zu beginnen.

Aufrufen der Brother-Dienstprogramme

Brother Utilities ist ein Anwendungsstartprogramm, das einen praktischen Zugriff auf alle Brother-Anwendungen bietet, die auf dem Gerät installiert sind.

1 Sie haben die folgenden Möglichkeiten:



- (Windows® XP, Windows Vista®, Windows® 7, Windows Server® 2003, Windows Server® 2008 und Windows Server® 2008 R2)

Klicken Sie auf  **Start > Alle Programme > Brother > Brother Utilities**.

- (Windows® 8 und Windows Server® 2012)

Tippen oder klicken Sie auf dem **Start-Bildschirm** oder dem Desktop auf  (**Brother Utilities**).

- (Windows® 8.1 und Windows Server® 2012 R2)

Bewegen Sie die Maus in die untere linke Ecke des **Start-Bildschirms** und klicken Sie auf  (wenn Sie ein berührungsbasiertes Gerät verwenden, streichen Sie auf dem **Start-Bildschirm** von unten nach oben, um den **Apps-Bildschirm** aufzurufen). Wenn der **Apps-Bildschirm** angezeigt wird, tippen oder klicken Sie auf  (**Brother Utilities**).

2 Wählen Sie **Brother MFC-XXXX series** (wobei XXXX Ihre Modellbezeichnung ist).

3 Wählen Sie den Vorgang, den Sie verwenden möchten.



1

Allgemeine Informationen

Erste Einrichtung

Einstellen von Datum und Uhrzeit

Für folgende Modelle:
MFC-L2700DN/MFC-L2700DW

- 1 Drücken Sie **Menü**.
- 2 Drücken Sie auf **▲** oder **▼**, um die Option [Inbetriebnahme] anzuzeigen, und drücken Sie dann **OK**.
- 3 Drücken Sie auf **▲** oder **▼**, um die Option [Datum/Uhrzeit] anzuzeigen, und drücken Sie dann **OK**.
- 4 Drücken Sie auf **▲** oder **▼**, um die Option [Datum/Uhrzeit] anzuzeigen, und drücken Sie dann **OK**.
- 5 Geben Sie die beiden letzten Stellen der Jahreszahl über die Zifferntasten ein und drücken Sie dann **OK**.
- 6 Geben Sie die beiden Stellen des Monats über die Zifferntasten ein und drücken Sie dann **OK**.
- 7 Geben Sie die beiden Stellen des Tages über die Zifferntasten ein und drücken Sie dann **OK**.
- 8 Geben Sie die Zeit im 24-Stunden-Format über die Zifferntasten ein und drücken Sie dann **OK**.
- 9 Drücken Sie **Stopp**.

Anpassen der Klingellautstärke

Für folgende Modelle:
MFC-L2700DN/MFC-L2700DW

- 1 Drücken Sie **Menü**.
- 2 Drücken Sie auf **▲** oder **▼**, um die Option [Geräteeinstell] anzuzeigen, und drücken Sie dann **OK**.
- 3 Drücken Sie auf **▲** oder **▼**, um die Option [Lautstärke] anzuzeigen, und drücken Sie dann **OK**.
- 4 Drücken Sie auf **▲** oder **▼**, um die Option [Klingeln] anzuzeigen, und drücken Sie dann **OK**.
- 5 Drücken Sie **▲** oder **▼**, um die Option [Laut], [Normal], [Leise] oder [Aus] anzuzeigen, und drücken Sie dann **OK**.
- 6 Drücken Sie **Stopp**.

Anpassen der Signalton-Lautstärke

Für folgende Modelle:
MFC-L2700DN/MFC-L2700DW

Wenn der Signalton aktiviert ist, ertönt der Signalton, wenn Sie eine Taste drücken, einen Fehler machen sowie wenn Sie ein Fax gesendet oder empfangen haben. Sie können aus verschiedenen Lautstärkepegeln wählen.

- 1 Drücken Sie **Menü**.
- 2 Drücken Sie auf **▲** oder **▼**, um die Option [Geräteeinstell] anzuzeigen, und drücken Sie dann **OK**.

- 3 Drücken Sie auf ▲ oder ▼, um die Option [Lautstärke] anzuzeigen, und drücken Sie dann **OK**.
- 4 Drücken Sie auf ▲ oder ▼, um die Option [Signalton] anzuzeigen, und drücken Sie dann **OK**.
- 5 Drücken Sie ▲ oder ▼, um die Option [Laut], [Normal], [Leise] oder [Aus] anzuzeigen, und drücken Sie dann **OK**.
- 6 Drücken Sie **Stopp**.

Anpassen der Lautsprecherlautstärke

Für folgende Modelle:
MFC-L2700DN/MFC-L2700DW

- 1 Drücken Sie **Menü**.
- 2 Drücken Sie auf ▲ oder ▼, um die Option [Geräteeinstell] anzuzeigen, und drücken Sie dann **OK**.
- 3 Drücken Sie auf ▲ oder ▼, um die Option [Lautstärke] anzuzeigen, und drücken Sie dann **OK**.
- 4 Drücken Sie auf ▲ oder ▼, um die Option [Lautsprecher] anzuzeigen, und drücken Sie dann **OK**.
- 5 Drücken Sie ▲ oder ▼, um die Option [Laut], [Normal], [Leise] oder [Aus] anzuzeigen, und drücken Sie dann **OK**.
- 6 Drücken Sie **Stopp**.

Einlegen von Papier

Einlegen von Papier und Drucken über die Papierkassette

- Wenn die Einstellung zur Prüfung des Papiers auf Ein gesetzt ist und Sie die Papierkassette aus dem Gerät herausziehen, wird im Display eine Meldung angezeigt, in der Sie gefragt werden, ob Sie das Papierformat ändern möchten. Ändern Sie die Einstellungen für das Papierformat und die Papierart bei Bedarf und befolgen Sie dabei die Anweisungen auf dem Bildschirm.
- Wenn Sie ein anderes Papierformat in die Kassette einlegen, müssen Sie gleichzeitig die Papierformat-Einstellungen beim Gerät oder beim Computer ändern.

- 1** Ziehen Sie die Papierkassette vollständig aus dem Gerät heraus.

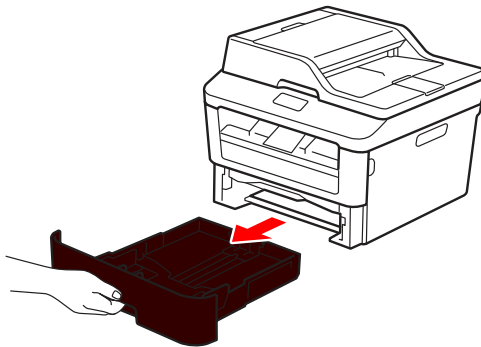

- 2** Drücken Sie die Papierführungen nach unten und verschieben Sie sie so, dass sie dem Papier entsprechen.

Drücken Sie die grünen Entsperrungshebel, um die Papierführungen zu verschieben.

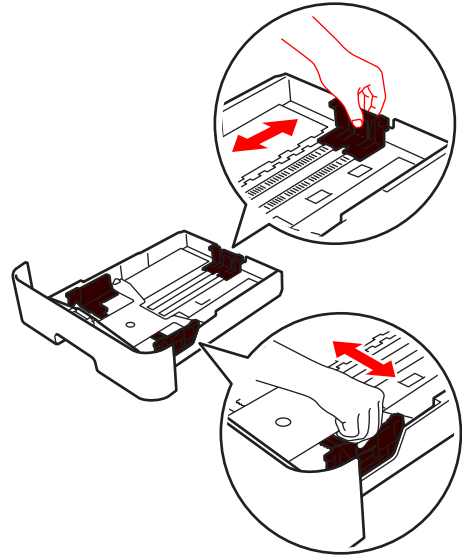

- 3** Fächern Sie den Papierstapel gut auf.
- 4** Legen Sie Papier mit der zu bedruckenden Oberfläche *nach unten* in die Papierkassette.

 Legen Sie **NICHT** gleichzeitig verschiedene Papierarten in die Papierkassette. Andernfalls kann es zu einem Papierstau kommen oder das Papier kann fehlerhaft eingezogen werden.

- 5** Stellen Sie sicher, dass das Papier die Markierung für die maximale Papierhöhe (▼▼▼) nicht erreicht.

Wenn die Papierkassette zu voll ist, verursacht das einen Papierstau.

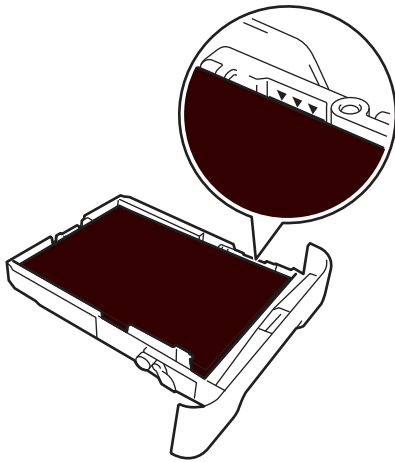

- 6** Schieben Sie die Papierkassette langsam vollständig in das Gerät ein.

- 7** Klappen Sie die Stütze aus, um zu verhindern, dass Papier aus der Papierablage herausrutscht.

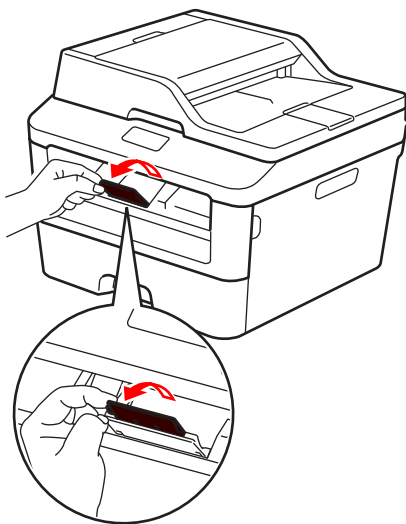

- 8** Senden Sie den Druckauftrag an das Gerät.



Ändern Sie die Druckeinstellungen im Dialogfeld Drucken, bevor Sie den Druckauftrag an den Computer senden.

Einstellen von Format prüfen

Die Einstellung zur Prüfung des Formats des Brother-Geräts führt dazu, dass das Gerät eine Meldung anzeigt, wenn Sie die Papierkassette aus dem Gerät ziehen, in der Sie gefragt werden, ob Sie das Papierformat ändern möchten.

In der Standardeinstellung ist die Funktion aktiviert.

- 1** Drücken Sie **Menü**.
- 2** Drücken Sie auf ▲ oder ▼, um die Option [Geräteeinstell] anzuzeigen, und drücken Sie dann **OK**.
- 3** Drücken Sie auf ▲ oder ▼, um die Option [Papier] anzuzeigen, und drücken Sie dann **OK**.
- 4** Drücken Sie auf ▲ oder ▼, um die Option [Größe prüfen] anzuzeigen, und drücken Sie dann **OK**.
- 5** Drücken Sie auf ▲ oder ▼, um die Option [Ein] oder [Aus] auszuwählen, und drücken Sie dann **OK**.
- 6** Drücken Sie **Stopp**.

Ändern des Papierformats

Wenn Sie das Format des Papiers ändern, das Sie in die Kassette einlegen, müssen Sie gleichzeitig die Einstellung für das Papierformat im Display ändern.

- 1** Drücken Sie **Menü**.

2 Drücken Sie auf ▲ oder ▼, um die Option [Geräteeinstell] anzuzeigen, und drücken Sie dann **OK**.

3 Drücken Sie auf ▲ oder ▼, um die Option [Papier] anzuzeigen, und drücken Sie dann **OK**.

4 Drücken Sie auf ▲ oder ▼, um die Option [Papierformat] anzuzeigen, und drücken Sie dann **OK**.

5 Drücken Sie ▲ oder ▼, um die Option [A4], [Letter], [Legal], [Executive], [A5], [A5 (Q)], [A6] oder [Folio] anzuzeigen, und drücken Sie **OK**.

6 Drücken Sie **Stopp**.

[Etikett] anzuzeigen, und drücken Sie **OK**.

6 Drücken Sie **Stopp**.

Ändern der Papierart

Um die beste Druckqualität zu erzielen, konfigurieren Sie das Gerät für die verwendete Papierart.

1 Drücken Sie **Menü**.

2 Drücken Sie auf ▲ oder ▼, um die Option [Geräteeinstell] anzuzeigen, und drücken Sie dann **OK**.

3 Drücken Sie auf ▲ oder ▼, um die Option [Papier] anzuzeigen, und drücken Sie dann **OK**.

4 Drücken Sie auf ▲ oder ▼, um die Option [Druckmedium] anzuzeigen, und drücken Sie dann **OK**.

5 Drücken Sie ▲ oder ▼, um die Option [Dünnes Papier], [Normal], [Dickes Papier], [Dickeres Papier], [Recyclingpapier] oder

Empfohlene Druckmedien

Für die beste Druckqualität empfehlen wir die Verwendung des in der Tabelle aufgeführten Papiers.

Papiertyp	Bezeichnung
Normalpapier	Xerox Premier TCF 80 g/m ²
	Xerox Business 80 g/m ²
Recyclingpapier	Steinbeis Evolution White 80 g/m ²
Etiketten	Avery Laser Label L7163
Umschläge	Antalis River Series (DL)

Verwenden von Spezialpapier

Testen Sie immer Papierproben, bevor Sie sie kaufen, um die gewünschte Leistung sicherzustellen.

- Verwenden Sie KEIN Tintenstrahlpapier; es kann einen Papierstau verursachen oder Ihr Gerät beschädigen.
- Wenn Sie Briefpapier, Papier mit einer rauen Oberfläche oder Papier verwenden, das verknittert oder gefaltet ist, kann es zu einer schlechteren Leistung kommen.

WICHTIG

Einige Papierarten liefern keine gute Leistung oder können Schäden am Gerät verursachen.

Verwenden Sie KEIN Papier:

- das sehr stark texturiert ist
- das sehr weich oder glänzend ist
- das gewellt oder verformt ist
- das beschichtet ist oder eine chemische Oberflächenbehandlung aufweist
- das beschädigt, verknittert oder gefaltet ist
- das die empfohlenen Gewichtsspezifikationen in dieser Anleitung übersteigt
- mit Reitern und Heftklammern
- mit Briefköpfen, für die Kaltfarben oder Thermographie verwendet wurde
- das mehrteilig oder Durchschreibepapier ist
- das für Tintenstrahldrucker konzipiert ist

Wenn Sie eine der oben aufgeführten Papierarten verwenden, können sie Ihr Gerät beschädigen. Diese Schäden werden nicht von der Brother-Garantie oder dem Dienstleistungsvertrag abgedeckt.

Drucken über den Computer (Windows®)

Drucken eines Dokuments (Windows®)

- 1 Wählen Sie den Druckbefehl der Anwendung.
- 2 Wählen Sie **Brother MFC-XXXX series** (wobei XXXX Ihre Modellbezeichnung ist).
- 3 Klicken Sie auf **OK**.
- 4 Schließen Sie den Druckvorgang ab.



Weitere Informationen >> *Online-Benutzerhandbuch: Drucken eines Dokuments*

Drucken auf beide Seiten des Papiers (Windows®)



- Wählen Sie Papier im Format A4, wenn Sie die Option zum automatischen beidseitigen Druck verwenden.

- 1 Wählen Sie den Druckbefehl der Anwendung.
- 2 Wählen Sie **Brother MFC-XXXX series** (wobei XXXX die Bezeichnung Ihres Modells ist) und klicken Sie dann auf die Schaltfläche für die Druckeigenschaften- oder -einstellungen.
Das Druckertreiberfenster erscheint.
- 3 Klicken Sie auf die Dropdown-Liste **Duplex / Broschüre** und wählen Sie die Option **Duplex**.
- 4 Klicken Sie auf die Schaltfläche **Duplexeinstellungen**.
- 5 Wählen Sie eine Option im Menü **Duplexart**.

- 6 Klicken Sie auf **OK**.
- 7 Klicken Sie erneut auf **OK** und schließen Sie dann den Druckvorgang ab.

Drucken von mehr als einer Seite auf ein Blatt Papier (N auf 1) (Windows®)



- 1 Wählen Sie den Druckbefehl der Anwendung.
- 2 Wählen Sie **Brother MFC-XXXX series** (wobei XXXX die Bezeichnung Ihres Modells ist) und klicken Sie dann auf die Schaltfläche für die Druckeigenschaften- oder -einstellungen.
Das Druckertreiberfenster erscheint.
- 3 Klicken Sie auf die Dropdown-Liste **Mehrseitendruck** und wählen Sie die Option **2 auf 1**, **4 auf 1**, **9 auf 1**, **16 auf 1** oder **25 auf 1**.
- 4 Klicken Sie auf **OK**.
- 5 Schließen Sie den Druckvorgang ab.

Bedrucken von Umschlägen, dickem Papier oder Etiketten

Wenn die rückwärtige Abdeckung (Papierablage mit Ausgaberrichtung Bild nach oben) nach unten geklappt ist, weist das Gerät einen geraden Papierpfad von der manuellen Zufuhr an der Vorderseite bis zur Rückseite des Geräts und zur Papierablage mit Ausgaberrichtung Bild nach oben auf. Verwenden Sie die manuelle Zufuhr und dieses Ausgabeverfahren, um dickes Papier oder Umschläge zu bedrucken.

- Legen Sie das Papier oder den Umschlag mit der zu bedruckenden Seite nach oben in die manuelle Zufuhr.
- Legen Sie NICHT mehr als ein Blatt Papier oder einen Umschlag gleichzeitig in die manuelle Zufuhr ein. Andernfalls kann es zu einem Papierstau kommen.

- 1** Öffnen Sie die rückwärtige Abdeckung (Papierablage mit Ausgaberrichtung Bild nach oben).

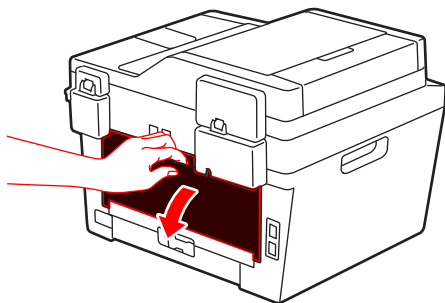

- 2** (Nur zum Drucken von Umschlägen) Ziehen Sie die beiden grünen Hebel, einen auf der linken Seite und einen auf der rechten Seite, nach unten in die Umschlagposition, wie in der Abbildung dargestellt.

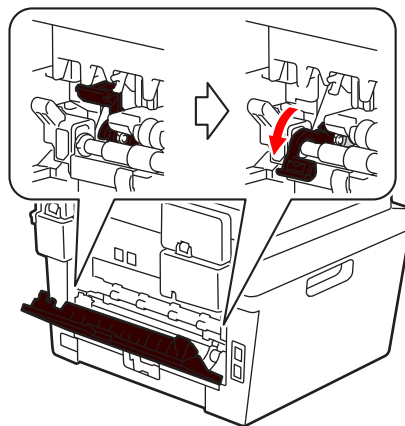

- 3** Öffnen Sie an der Vorderseite des Geräts die Abdeckung der manuellen Zufuhr.



- 4** Verschieben Sie die Papierführungen für die manuelle Zufuhr entsprechend der Breite des Papiers.

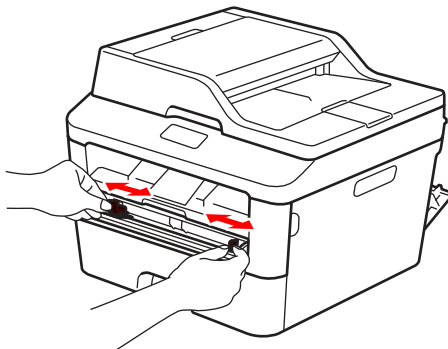

- 5** Schieben Sie ein Blatt Papier oder einen Umschlag fest in die manuelle Zufuhr.

Schieben Sie das Papier weiter ein, bis die Oberkante des Papiers ungefähr zwei Sekunden gegen die Rollen drückt oder bis das Gerät das Papier erfasst und es weiter einzieht.

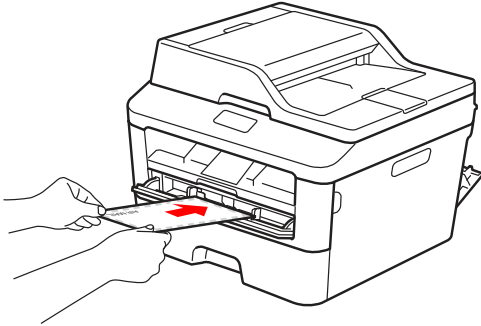

- 6** Wählen Sie den Druckbefehl der Anwendung.
- 7** Wählen Sie **Brother MFC-XXXX series** (wobei XXXX die Bezeichnung Ihres Modells ist) und klicken Sie dann auf die Schaltfläche für die Druckereigenschaften- oder -einstellungen.

Das Druckertreiberfenster wird angezeigt.

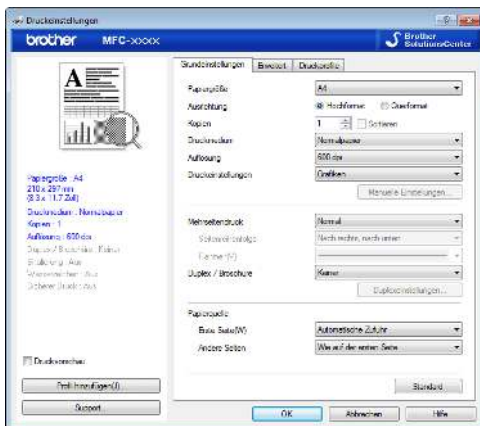

- 8** Klicken Sie auf die Dropdown-Liste **Papiergröße** und wählen Sie das Papierformat.
- 9** Klicken Sie auf die Dropdown-Liste **Druckmedium** und wählen Sie dann den verwendeten Papiertyp.

- 10** Klicken Sie auf die Dropdown-Listen **Erste Seite** und **Andere Seiten** und wählen Sie **Manuell**.

- 11** Klicken Sie auf die Option **Hochformat** oder **Querformat**, um die Ausrichtung des Ausdrucks zu sehen.

- 12** Ändern Sie die anderen Druckereinstellungen bei Bedarf.

- 13** Klicken Sie auf **OK**.

- 14** Klicken Sie auf **Drucken**.

- 15** (Zum Drucken von Umschlägen) Wenn Sie den Druckvorgang beendet haben, führen Sie die beiden grünen Hebel wieder in ihre Ausgangspositionen zurück.

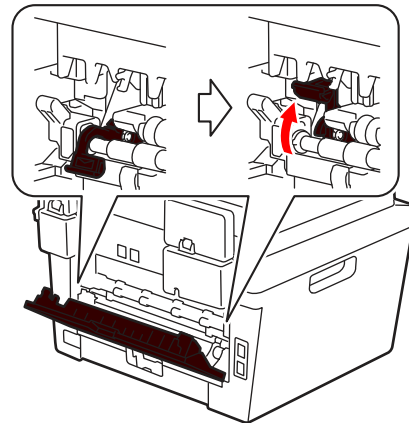

Drucken auf Normalpapier, dünnem Papier, Recyclingpapier oder Briefpapier über die manuelle Zufuhr

- Legen Sie das Papier mit der zu bedruckenden Seite nach oben in die manuelle Zufuhr.
- Legen Sie NICHT mehr als ein Blatt Papier gleichzeitig in die manuelle Zufuhr ein. Andernfalls kann es zu einem Papierstau kommen.

- 1** Heben Sie die Stütze an, um zu verhindern, dass Papier aus der Papierablage mit Ausgaberrichtung Bild nach unten herausrutscht, und entfernen Sie jedes Blatt, sobald es vom Gerät ausgeworfen wird.

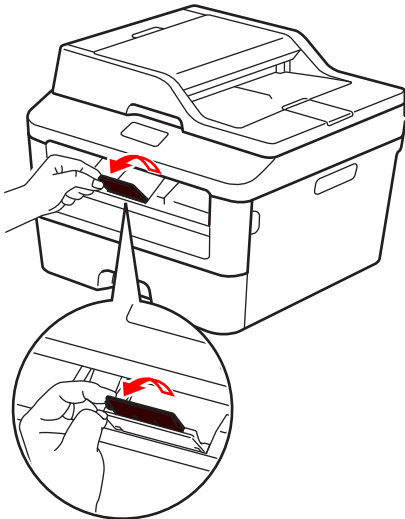

- 2** Öffnen Sie die Abdeckung der manuellen Zufuhr.

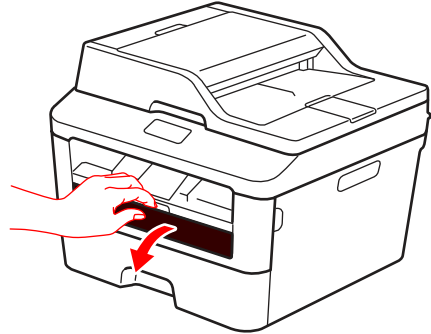

- 3** Verschieben Sie die Papierführungen für die manuelle Zufuhr entsprechend der Breite des Papiers.

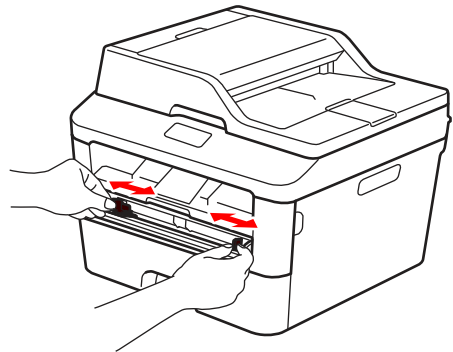

- 4** Schieben Sie ein Blatt Papier fest in die manuelle Zufuhr.

Schieben Sie das Papier weiter ein, bis die Oberkante des Papiers ungefähr zwei Sekunden gegen die Rollen drückt oder bis das Gerät das Papier erfasst und es weiter einzieht.

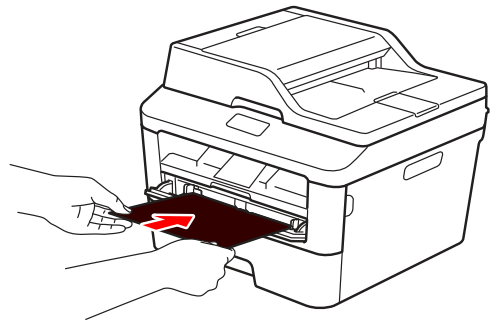

- 5** Wählen Sie den Druckbefehl der Anwendung.

Kopieren eines Dokuments

- 1 Stellen Sie sicher, dass Sie Papier im richtigen Format in die Papierkassette eingelegt haben.
- 2 Sie haben die folgenden Möglichkeiten:
 - Legen Sie das Dokument *mit der Vorderseite nach oben* in den automatischen Vorlageneinzug (ADF) ein.

(Wenn Sie mehrere Seiten kopieren, empfehlen wir die Verwendung des automatischen Vorlageneinzugs (ADF).)

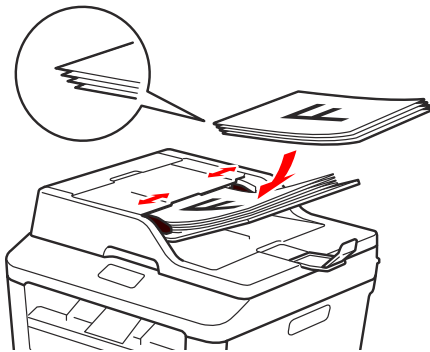

- Legen Sie das Dokument *mit der Vorderseite nach unten* auf das Scannerglas.

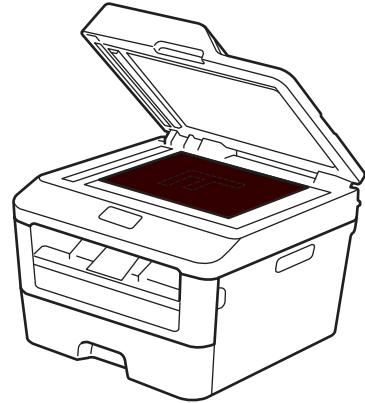

- 3 Sie haben die folgenden Möglichkeiten:

- Für MFC-Modelle

Drücken Sie  (**KOPIERER**).

Verwenden Sie die Zifferntasten, um die Anzahl der gewünschten Kopien einzugeben.

- Für DCP-Modelle

Drücken Sie ▲ oder ▼, um die Anzahl der gewünschten Kopien einzugeben.

Das Display zeigt:

```
Normal Kopien:01
100%■■■■ Auto
```

- 4 Drücken Sie **Start**.

Kopiereinstellungen

Kopieroption

Um die Kopiereinstellungen zu ändern, drücken Sie die Taste **Optionen**.

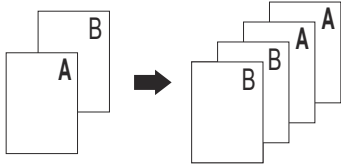
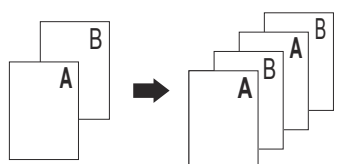
Menüauswahlmöglichkeiten	Optionen
Qualität	Auto Text Foto Belege
Normal/Sortiert	<div style="display: flex; justify-content: space-between;"> <div style="width: 45%;"> <p>Normal</p>  </div> <div style="width: 45%;"> <p>Sortiert</p>  </div> </div>
Helligkeit	Erhöhen Sie die Helligkeit, um den Text heller zu machen. Verringern Sie die Helligkeit, um den Text dunkler zu machen.
Kontrast	Erhöhen Sie den Kontrast, um das Bild deutlicher zu machen. Verringern Sie den Kontrast, um das Bild gedämpfter zu machen.
Vergr. /Verkl.	100% 97% LTR→A4 94% A4→LTR 91% Ganze Seite 85% LTR→EXE 83% LGL→A4 78% LGL→LTR 70% A4→A5 50% Benutz.: 25-400% Auto 200% 141% A5→A4 104% EXE→LTR

Menüauswahlmöglichkeiten	Optionen
Seitenlayout	Aus (1 auf 1) 2 auf 1 (H) 2 auf 1 (Q) 4 auf 1 (H) 4 auf 1 (Q)
Duplex (verfügbar nur für bestimmte Modelle)	Aus 1seit.→2seit. L 1seit.→2seit. K

Kopieren mehrerer Seiten auf beide Seiten des Papiers

Sie müssen ein beidseitiges Kopierlayout aus den folgenden Optionen auswählen, bevor Sie mit dem beidseitigen Kopieren beginnen können:

Hochformat

1-seitig > beidseitig; Drehung lange Kante

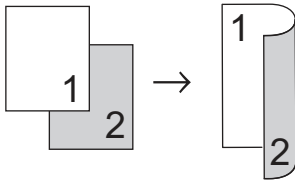

1-seitig > beidseitig; Drehung kurze Kante

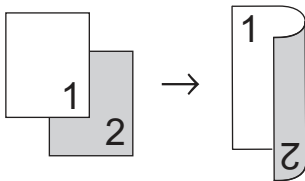

Querformat

1-seitig > beidseitig; Drehung lange Kante

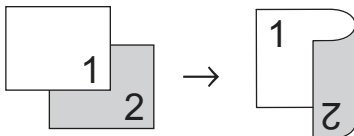

1-seitig > beidseitig; Drehung kurze Kante

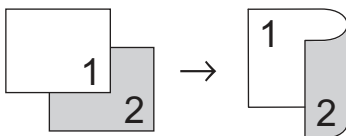

- 1 Stellen Sie sicher, dass Sie Papier im richtigen Format in die Papierkassette eingelegt haben.

2 Sie haben die folgenden Möglichkeiten:

- Legen Sie das Dokument *mit der Vorderseite nach oben* in den automatischen Vorlageneinzug (ADF) ein.

(Wenn Sie mehrere Seiten kopieren, empfehlen wir die Verwendung des automatischen Vorlageneinzugs (ADF).)

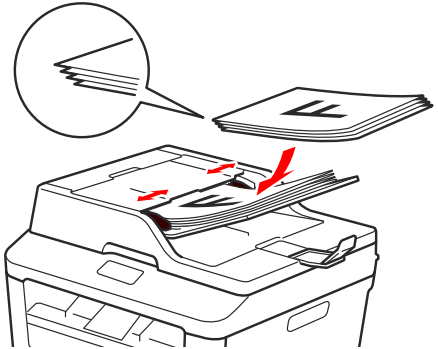

- Legen Sie das Dokument *mit der Vorderseite nach unten* auf das Scannerglas.

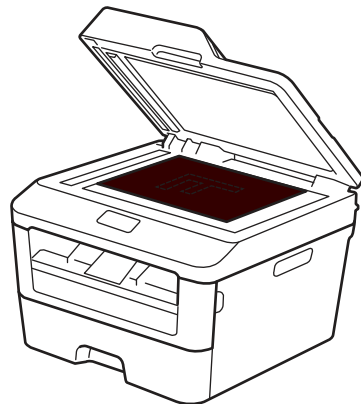

3 (Für MFC-Modelle)

Drücken Sie  (KOPIERER).

- 4** Sie haben die folgenden Möglichkeiten:
- Drücken Sie **Duplex**.
 - Drücken Sie **Optionen**. Drücken Sie auf **▲** oder **▼**, um die Option [Duplex] anzuzeigen, und drücken Sie dann **OK**.

- 5** Drücken Sie auf **▲** oder **▼**, um eine der folgenden Layoutoptionen auszuwählen, und drücken Sie dann **OK**.

- [1seit.→2seit. L]
- [1seit.→2seit. K]

- 6** Geben Sie Anzahl der Kopien ein.

- 7** Drücken Sie **Start**, um die Seite zu scannen.

Wenn Sie über den automatischen Vorlageneinzug (ADF) kopieren, zieht das Gerät die Seiten ein, scannt sie und beginnt mit dem Druckvorgang.

Wenn Sie über das Scannerglas kopieren, fahren Sie mit dem nächsten Schritt fort.

- 8** Nachdem das Gerät die Seite gescannt hat, wählen Sie die Option [Ja] oder [Nein].

Option	Beschreibung
Ja	Drücken Sie 1 oder ▲ , um die nächste Seite zu scannen. Legen Sie die nächste Seite auf das Scannerglas, und drücken Sie dann OK .
Nein	Drücken Sie 2 oder ▼ , wenn Sie alle Seiten gescannt haben.

Kopieren eines zweiseitigen Dokuments über das Scannerglas

Sie müssen ein beidseitiges Kopierlayout aus den folgenden Optionen auswählen, bevor Sie mit dem beidseitigen Kopieren beginnen können.

Hochformat

beidseitig > beidseitig

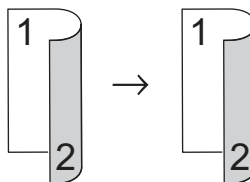

Querformat

beidseitig > beidseitig

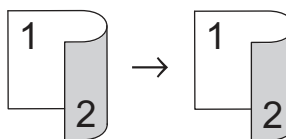

- 1** Stellen Sie sicher, dass Sie Papier im richtigen Format in die Papierkassette eingelegt haben.
- 2** Legen Sie das Dokument *mit der Vorderseite nach unten* auf das Scannerglas.
- 3** (Für MFC-Modelle)
Drücken Sie  (**KOPIERER**).
- 4** Sie haben die folgenden Möglichkeiten:
 - Drücken Sie **Duplex**.
 - Drücken Sie **Optionen**. Drücken Sie auf **▲** oder **▼**, um die Option [Duplex] anzuzeigen, und drücken Sie dann **OK**.

5 Drücken Sie auf ▲ oder ▼, um eine der folgenden Layoutoptionen auszuwählen, und drücken Sie dann **OK**.

- [1seit.→2seit. L]
- [1seit.→2seit. K]

6 Geben Sie Anzahl der Kopien ein.

7 Drücken Sie **Start**, um die Seite zu scannen.

8 Nachdem das Gerät die Seite gescannt hat, wählen Sie die Option [Ja] oder [Nein].

Option	Beschreibung
Ja	Drücken Sie 1 oder ▲, um die nächste Seite zu scannen. Legen Sie die nächste Seite auf das Scannerglas, und drücken Sie dann OK .
Nein	Drücken Sie 2 oder ▼, wenn Sie alle Seiten gescannt haben.

Kopieren beider Seiten eines Ausweises auf eine Seite

Verwenden Sie die Funktion „2auf1 (ID)“, um beide Seiten eines Ausweises auf eine Seite zu kopieren, wobei die Originalgröße beibehalten wird.

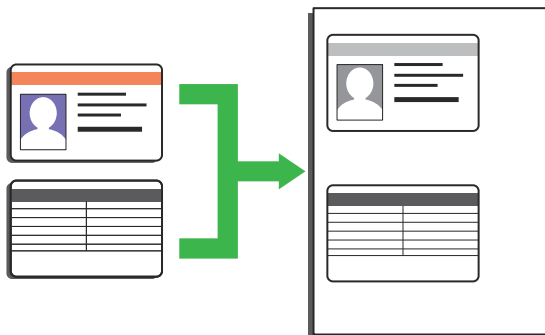

- Kopieren Sie Ausweise nur im Rahmen der gesetzlich zulässigen Bedingungen. Weitere Informationen ►► *Produkt-Sicherheitshinweise*

1 (Für MFC-Modelle)

Drücken Sie  (**KOPIERER**).

2 Legen Sie einen Ausweis *mit der druckenden Seite nach unten* in den Bereich der oberen linken Ecke des Scannerglases.

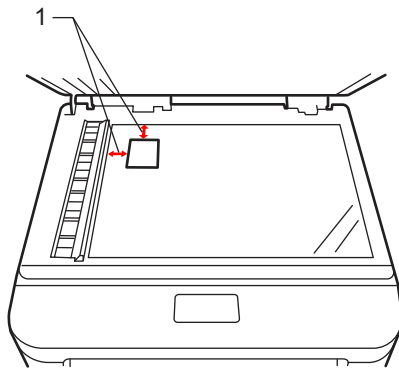

1 - 4,0 mm oder mehr (oben, links)

3 Drücken Sie **2auf1 Kopie**.

4 Sie haben die folgenden Möglichkeiten:

- Für MFC-Modelle

Verwenden Sie die Zifferntasten, um die Anzahl der gewünschten Kopien einzugeben.

- Für DCP-Modelle

Drücken Sie ▲ oder ▼, um die Anzahl der gewünschten Kopien einzugeben.

5 Drücken Sie **Start**.

Das Gerät scannt eine Seite des Ausweises.

6 Nachdem das Gerät die erste Seite gescannt hat, drehen Sie den Ausweis um.

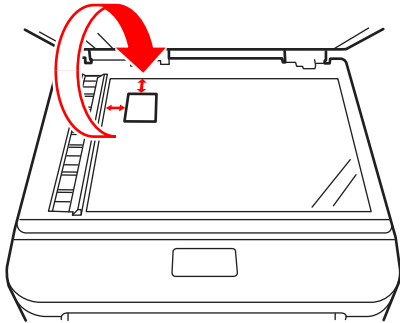

7 Drücken Sie **Start**, um die andere Seite zu scannen.

Scannen von Ihrem Computer (Windows®)

Es gibt verschiedene Arten, wie Sie mit Ihrem Computer Fotos und Dokumente auf dem Brother-Gerät scannen können. Verwenden Sie die Softwareanwendungen verwenden, die von Brother bereitgestellt werden, oder Ihre bevorzugte Scananwendung.

Speichern gescannter Dokumente und Fotos in einem Ordner als PDF-Datei über den Erweiterten Modus von ControlCenter4 (Windows®)

Scannen Sie Dokumente und speichern Sie sie als PDF-Dateien in einem Ordner auf Ihrem Computer.



1 Legen Sie das Dokument ein.

2 Klicken Sie auf  **Start > Alle Programme > Brother > Brother Utilities** und klicken Sie dann auf die Dropdown-Liste und wählen Sie Ihren Modellnamen aus (sofern nicht bereits ausgewählt). Klicken Sie in der linken Navigationsleiste auf **SCANNEN** und klicken Sie dann auf **ControlCenter4**. Die Anwendung ControlCenter4 wird geöffnet.



3 Wenn Sie die Anwendung ControlCenter4 zum ersten Mal öffnen, wählen Sie den Anzeigemodus aus.

4 Klicken Sie auf die Registerkarte **Scannen**.



- 5** Klicken Sie auf die Schaltfläche **Datei**.
Das Scaneinstellungen-Dialogfeld wird angezeigt.

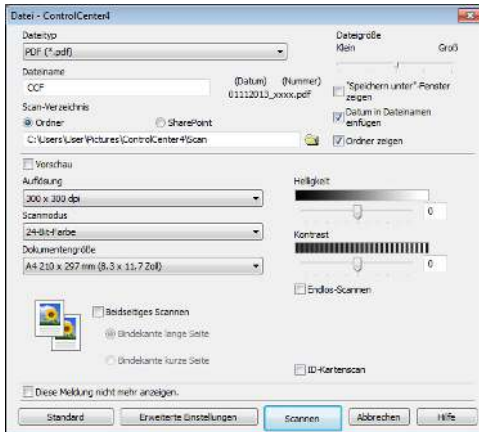

- 6** Ändern Sie die Scaneinstellungen bei Bedarf und klicken Sie dann auf **Scannen**.

Das Gerät scannt das Dokument und speichert die Datei in dem ausgewählten Ordner. Der Ordner wird automatisch geöffnet.



Weitere Informationen >> *Online-Benutzerhandbuch: Scannen über den Computer*

Scannen über die Scantasten des Brother-Geräts

Scannen über die Scantaste des Geräts

- 1** Sie haben die folgenden Möglichkeiten:
- Legen Sie das Dokument *mit der Vorderseite nach oben* in den automatischen Vorlageneinzug (ADF) ein.

(Wenn Sie mehrere Seiten scannen, empfehlen wir die Verwendung des automatischen Vorlageneinzugs (ADF).)

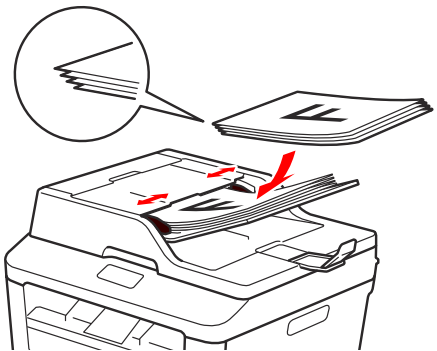

- Legen Sie das Dokument *mit der Vorderseite nach unten* auf das Scannerglas.

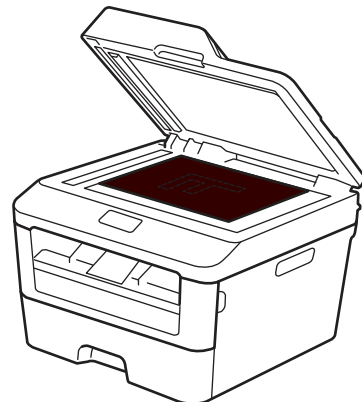

- 2 Drücken Sie  (**SCANNER**).
- 3 Drücken Sie auf ▲ oder ▼, um die Option [Scannen:PC] anzuzeigen, und drücken Sie dann **OK**.
- 4 Drücken Sie auf ▲ oder ▼, um die Option [Datei] anzuzeigen, und drücken Sie dann **OK**.
- 5 Wenn das Gerät mit einem Netzwerk verbunden ist, drücken Sie ▲ oder ▼, um den Computer anzuzeigen, an den Sie das Dokument senden möchten, und drücken Sie dann **OK**.
- 6 Sie haben die folgenden Möglichkeiten:
 - Um die Scaneinstellungen für dieses Dokument zu ändern, drücken Sie ▲ oder ▼, um Ja auszuwählen, und drücken Sie dann **OK**. Fahren Sie mit dem nächsten Schritt fort.
 - Um die standardmäßigen Scaneinstellungen zu verwenden, drücken Sie ▲ oder ▼ zur Auswahl von Nein und anschließend **OK**. Drücken Sie **Start**.

Das Gerät beginnt mit dem Scannen. Wenn Sie das Scannerglas des Geräts verwenden, befolgen Sie die Anweisungen im Display, um den Scanauftrag abzuschließen.



-
- Um die Scaneinstellungen zu ändern, muss die Brother-Software Control Center auf einem Computer installiert sein, der mit dem Gerät verbunden ist.
-

- 7 Wählen Sie die zu ändernden Scaneinstellungen aus:
 - [Scantyp]
 - [Auflösung]
 - [Dateityp]
 - [Scangröße]
 - [Hintergrf entf]

(verfügbar nur für die Optionen [Farbe] und [Grau])

- 8 Drücken Sie **Start**.
Das Gerät scannt das Dokument.

Vor dem Faxvorgang

Festlegen der Stations-ID

Für folgende Modelle:
MFC-L2700DN/MFC-L2700DW

Stellen Sie das Gerät so ein, dass Ihre Stations-ID und das Datum und die Uhrzeit des Faxes oben auf jedem gesendeten Fax gedruckt werden.

- 1 Drücken Sie  (FAX).
- 2 Drücken Sie **Menü**.
- 3 Drücken Sie auf ▲ oder ▼, um die Option [Inbetriebnahme] anzuzeigen, und drücken Sie dann **OK**.
- 4 Drücken Sie auf ▲ oder ▼, um die Option [Abs.-Kennung] anzuzeigen, und drücken Sie dann **OK**.
- 5 Geben Sie Ihre Faxnummer (bis zu 20 Stellen) über die Zifferntasten ein und drücken Sie dann **OK**.
- 6 Geben Sie Ihre Telefonnummer (bis zu 20 Stellen) über die Zifferntasten ein und drücken Sie dann **OK**.
Wenn Ihre Telefon- und Faxnummer identisch sind, geben Sie die gleiche Nummer erneut ein.
- 7 Geben Sie über die Zifferntasten Ihren Namen (bis zu 20 Zeichen) ein, und drücken Sie dann **OK**.



- Um Text in das Gerät einzugeben >> *Zugehörige Informationen: So geben Sie Text über das Brother-Gerät ein.*

- 8 Drücken Sie **Stopp**.

Zugehörige Informationen

- So geben Sie Text über das Brother-Gerät ein >> Seite 65

Einstellen der Telefonleitungskompatibilität für Interferenzen und VoIP-Systeme

Für folgende Modelle:
MFC-L2700DN/MFC-L2700DW

Probleme beim Senden und Empfangen von Faxen aufgrund von möglichen Interferenzen der Telefonleitung können eventuell dadurch behoben werden, dass die Modemgeschwindigkeit reduziert wird, um Fehler bei der Faxübertragung zu minimieren. Wenn Sie einen Voice over IP (VoIP)-Dienst nutzen, empfiehlt Brother Ihnen, die Kompatibilität in „Basis (für VoIP)“ zu ändern.



- VoIP ist ein Telefonsystem, das eine Internetverbindung statt einer traditionellen Telefonleitung verwendet.

- 1 Drücken Sie **Menü**.
- 2 Drücken Sie auf **▲** oder **▼**, um die Option [Fax] anzuzeigen, und drücken Sie dann **OK**.
- 3 Drücken Sie auf **▲** oder **▼**, um die Option [Extras] anzuzeigen, und drücken Sie dann **OK**.
- 4 Drücken Sie auf **▲** oder **▼**, um die Option [Kompatibilität] anzuzeigen, und drücken Sie dann **OK**.
- 5 Drücken Sie auf **▲** oder **▼**, um die Option [Schnell], [Normal] oder [Sicher (fürVoIP)] anzuzeigen, und drücken Sie dann **OK**.

Option	Beschreibung
Schnell	Wählen Sie <i>Schnell</i> aus, um die Modemgeschwindigkeit

Option	Beschreibung
	auf 33.600 Bit/s festzulegen.
Normal	Wählen Sie <i>Normal</i> aus, um die Modemgeschwindigkeit auf 14.400 Bit/s festzulegen.
Sicher (fürVoIP)	Wählen Sie <i>Sicher (fürVoIP)</i> aus, um die Modemgeschwindigkeit auf 9.600 Bit/s zu reduzieren, und deaktivieren Sie den Fehlerkorrekturmodus (ECM, Error Correction Mode). Sofern nicht ständig Störungen in Ihrer Telefonleitung auftreten, können Sie diese Funktion nur bei Bedarf verwenden. Zur Verbesserung der Kompatibilität mit den meisten VoIP-Diensten empfiehlt Brother, die Kompatibilitätseinstellung auf <i>Sicher (fürVoIP)</i> festzulegen.

- 6 Drücken Sie **Stopp**.

Zugehörige Informationen

- Fax- und Telefonprobleme >> Seite 53

Empfangsmodi

Für folgende Modelle:
MFC-L2700DN/MFC-L2700DW

Einige Empfangsmodi nehmen den Anruf automatisch an (Modus Nur Fax und Modus Fax/Tel). Für diese Modi sollten Sie die Ruftonverzögerung einstellen.

Nur-Fax-Modus

([Fax] oder [Nur Fax] im Gerätemenü)

Im Nur-Fax-Modus wird jeder Anruf automatisch als Fax beantwortet.

Fax/Tel-Modus

([Fax/Tel] im Gerätemenü)

Der Modus Fax/Tel unterstützt Sie dabei, eingehende Anrufe zu verwalten, indem er erkennt, ob es sich um Fax- oder Telefonanrufe handelt, und sie auf eine der folgenden Arten verarbeitet:

- Faxe werden automatisch empfangen.
- Bei Sprachanrufen werden Sie mit einem F/T-Klingeln darauf hingewiesen, den Anruf entgegenzunehmen. Das F/T-Klingeln ist ein von Ihrem Gerät erzeugter schneller Pseudo-/Doppelton.

Manueller Modus

([Manuell] im Gerätemenü)

Um ein Fax im manuellen Modus zu empfangen, nehmen Sie den Hörer des externen Telefons ab.

Wenn Sie Faxtöne hören (kurze wiederkehrende Pieptöne), drücken Sie zum Empfangen des Faxdokuments auf **Start** und anschließend auf **2**. Verwenden Sie die Funktion Fax-Erkennung, um Faxe zu empfangen, wenn Sie den Hörer auf der Leitung abgenommen haben, die das Gerät nutzt.

Modus „Externer Anrufbeantworter“

([Ext.Anrufbeantw] im Gerätemenü)

Im Modus „Externer Anrufbeantworter“ können eingehende Anrufe über einen externen Anrufbeantworter verwaltet werden.

Eingehende Anrufe werden auf die folgenden Arten behandelt:

- Faxe werden automatisch empfangen.
- Sprachanrufer können eine Nachricht auf dem externen Anrufbeantworter hinterlassen.

Zugehörige Informationen ---

- Fax- und Telefonprobleme >> Seite 53
-

Auswählen des richtigen Empfangsmodus

Für folgende Modelle:

MFC-L2700DN/MFC-L2700DW

Wählen Sie den geeigneten Empfangsmodus je nachdem, welche externen Geräte und Telefondienste Sie verwenden möchten.

Standardmäßig empfängt das Gerät automatisch alle Faxe, die an das Gerät gesendet werden. Das Diagramm unten hilft Ihnen, den richtigen Modus auszuwählen.

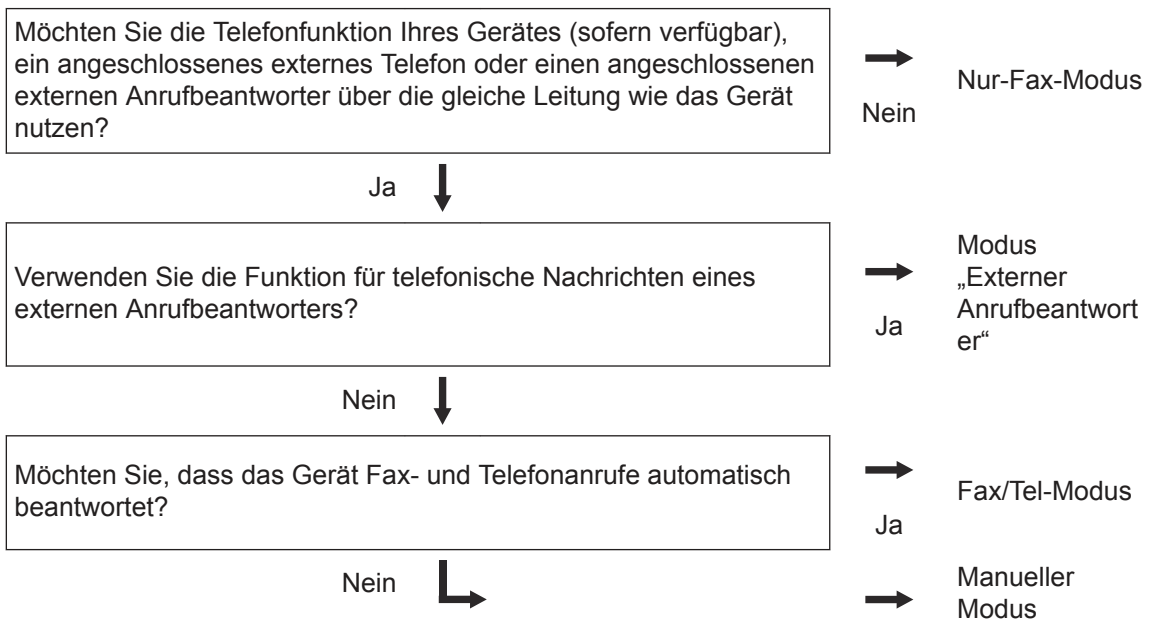

- 1 Drücken Sie  (FAX).
- 2 Drücken Sie **Menü**.
- 3 Drücken Sie auf ▲ oder ▼, um die Option [Fax] anzuzeigen, und drücken Sie dann **OK**.
- 4 Drücken Sie auf ▲ oder ▼, um die Option [Empfangseinst.] anzuzeigen, und drücken Sie dann **OK**.
- 5 Drücken Sie auf ▲ oder ▼, um die Option [Empfangsmodus] anzuzeigen, und drücken Sie dann **OK**.
- 6 Drücken Sie ▲ oder ▼, um die Option [Nur Fax], [Fax/Tel], [Ext.Anrufbeantw] oder [Manuell] auszuwählen, und drücken Sie dann **OK**.

7 Drücken Sie **Stopp**.

Zugehörige Informationen

- Fax- und Telefonprobleme >> Seite 53
-

Einstellen der F/T-Klingelzeit (schneller Doppelton)

Für folgende Modelle:

MFC-L2700DN/MFC-L2700DW

Wenn Sie den Empfangsmodus auf Fax/Tel setzen und es sich bei dem Anruf um ein Fax handelt, empfängt Ihr Gerät es automatisch. Wenn es sich aber um einen Telefonanruf handelt, gibt das Gerät den F/T-Klingelton (schneller Doppelton) so lange aus, wie in der Option F/T-Klingelzeit festgelegt. Wenn Sie das F/T-Klingeln hören, wissen Sie, dass ein Anrufer Sie sprechen möchte.

- Die Funktion F/T-Klingelzeit kann verwendet werden, wenn Sie den Fax/Tel-Modus als Empfangsmodus einstellen.

Da der F/T-Klingelton vom Gerät generiert wird, klingeln Nebenanschlüsse und externe Anschlüsse nicht. Sie können jedoch an allen Telefonanschlüssen Anrufe entgegennehmen.

- 1 Drücken Sie  (FAX).
- 2 Drücken Sie **Menü**.
- 3 Drücken Sie auf ▲ oder ▼, um die Option [Fax] anzuzeigen, und drücken Sie dann **OK**.
- 4 Drücken Sie auf ▲ oder ▼, um die Option [Empfangseinst.] anzuzeigen, und drücken Sie dann **OK**.
- 5 Drücken Sie auf ▲ oder ▼, um die Option [F/T Rufzeit] anzuzeigen, und drücken Sie dann **OK**.
- 6 Drücken Sie ▲ oder ▼, um anzuzeigen, wie lang das Gerät klingelt, um Sie darauf hinzuweisen, dass ein Telefonanruf vorliegt, und drücken Sie dann **OK**.

- 7 Drücken Sie **Stopp**.



Selbst wenn der Anrufer während des Pseudo-/Doppeltons auflegt, wird das Gerät für die eingestellte Dauer weiterklingeln.

Einstellen der Anzahl der Klingeltöne, bevor das Gerät antwortet (Ruftonverzögerung)

Für folgende Modelle:
MFC-L2700DN/MFC-L2700DW

Wenn jemand Ihr Gerät anruft, hören Sie das normale Telefonklingeln. Die Anzahl der Ruftöne ist in der Option Ruftonverzögerung eingestellt.

- Mit der Einstellung für die Ruftonverzögerung wird festgelegt, nach welcher Anzahl von Klingeltönen das Gerät im Modus Nur Fax oder Fax/Tel antwortet.
- Wenn externe Telefone oder Nebenstellen an dieselbe Leitung angeschlossen sind, wählen Sie die maximale Anzahl Ruftöne.

- 1 Drücken Sie  (FAX).
- 2 Drücken Sie **Menü**.
- 3 Drücken Sie auf **▲** oder **▼**, um die Option [Fax] anzuzeigen, und drücken Sie dann **OK**.
- 4 Drücken Sie auf **▲** oder **▼**, um die Option [Empfangseinst.] anzuzeigen, und drücken Sie dann **OK**.
- 5 Drücken Sie auf **▲** oder **▼**, um die Option [Klingelanzahl] anzuzeigen, und drücken Sie dann **OK**.
- 6 Drücken Sie **▲** oder **▼**, um die Anzahl der Ruftöne für die Leitung auszuwählen, die zu hören sein sollen, bevor das Gerät antwortet, und drücken Sie dann **OK**.

7 Drücken Sie **Stopp**.



Bei Auswahl von [00] antwortet das Gerät ohne Verzögerung und es ertönt kein Rufton (nur für einige Länder verfügbar).

Speichern von Nummern

Für folgende Modelle:

MFC-L2700DN/MFC-L2700DW

Speichern Sie Fax- und Telefonnummern zum schnellen Wählen und Versenden von Faxen an Gruppen im Gerät. Wenn Sie eine gespeicherte Nummer wählen, zeigt das Display die Nummer an.



Wenn es zu einem Stromausfall kommt, gehen die Adressbuchnummern im Speicher des Geräts nicht verloren.

Speichern von Zielwahlnummern

Für folgende Modelle:

MFC-L2700DN/MFC-L2700DW

Sie können acht Zielwahlnummern auf den vier Zielwahltasten speichern. Um auf die Zielwahlnummern 5 bis 8 zuzugreifen, halten Sie **Shift** gedrückt, während Sie die Zielwahltaste drücken.

- 1 Drücken Sie  (**FAX**).
- 2 Drücken Sie die Zielwahltaste, auf der Sie die Nummer speichern möchten.
Wenn hier keine Nummer gespeichert ist, wird [Registrieren?] auf dem Display angezeigt.
- 3 Drücken Sie **1**, um [Ja] auszuwählen.
- 4 Geben Sie die Telefon- oder Faxnummer ein (bis zu 20 Stellen), und drücken Sie dann **OK**.



- 5 Sie haben die folgenden Möglichkeiten:
 - Geben Sie den Namen über die Zifferntasten ein (bis zu 15 Zeichen), und drücken Sie dann **OK**.
 - Um die Nummer ohne einen Namen zu speichern, drücken Sie **OK**.

Speichern von Kurzwahlnummern

Für folgende Modelle:

MFC-L2700DN/MFC-L2700DW

Verwenden Sie die Kurzwahlnummern, um bis zu 200 Nummern mit einem Namen zu speichern.

- 1 Drücken Sie  (**FAX**).
- 2 Drücken Sie zweimal  und geben Sie einen dreistelligen Kurzwahlcode (001 - 200) ein.
Wenn hier keine Nummer gespeichert ist, wird [Registrieren?] auf dem Display angezeigt.
- 3 Drücken Sie **1**, um [Ja] auszuwählen.
- 4 Geben Sie die Telefon- oder Faxnummer ein (bis zu 20 Stellen), und drücken Sie dann **OK**.
- 5 Sie haben die folgenden Möglichkeiten:
 - Geben Sie den Namen über die Zifferntasten ein (bis zu 15 Zeichen), und drücken Sie dann **OK**.
 - Um die Nummer ohne einen Namen zu speichern, drücken Sie **OK**.

Ändern oder Löschen von Zielwahlnummern

Für folgende Modelle:

MFC-L2700DN/MFC-L2700DW

- 1 Drücken Sie **Menü**.
- 2 Drücken Sie auf **▲** oder **▼**, um die Option [Fax] anzuzeigen, und drücken Sie dann **OK**.
- 3 Drücken Sie auf **▲** oder **▼**, um die Option [Adressbuch] anzuzeigen, und drücken Sie dann **OK**.
- 4 Drücken Sie auf **▲** oder **▼**, um die Option [Zielwahl] anzuzeigen, und drücken Sie dann **OK**.
- 5 Drücken Sie die Zielwahltaste, die Sie ändern oder löschen möchten.
- 6 Sie haben die folgenden Möglichkeiten:
 - So ändern Sie den gespeicherten Namen und die Nummer:
 - a. Drücken Sie **1**.
 - b. Bearbeiten Sie den Namen und die Nummer:

Um den gespeicherten Namen oder die Nummer zu bearbeiten, drücken Sie **◀** oder **▶**, um den Cursor zu dem zu ändernden Zeichen zu bewegen, und drücken Sie dann **Storno**.

Geben Sie das richtige Zeichen ein, und drücken Sie dann **OK**.
 - So löschen Sie den gespeicherten Namen und die Nummer:
 - a. Drücken Sie **2**.
 - b. Drücken Sie **1** zur Bestätigung.
 - Um den Vorgang ohne Änderungen abzubrechen, drücken Sie **Stopp**.

- 7 Drücken Sie **Stopp**.

Ändern oder Löschen von Kurzwahlnummern

Für folgende Modelle:

MFC-L2700DN/MFC-L2700DW

Sie können Kurzwahlcodes ändern oder löschen.

- 1 Drücken Sie **Menü**.
- 2 Drücken Sie auf **▲** oder **▼**, um die Option [Fax] anzuzeigen, und drücken Sie dann **OK**.
- 3 Drücken Sie auf **▲** oder **▼**, um die Option [Adressbuch] anzuzeigen, und drücken Sie dann **OK**.
- 4 Drücken Sie auf **▲** oder **▼**, um die Option [Kurzwahl] anzuzeigen, und drücken Sie dann **OK**.
- 5 Geben Sie den Kurzwahlcode ein, den Sie ändern oder löschen möchten, und drücken Sie dann **OK**.

6 Sie haben die folgenden Möglichkeiten:

- So ändern Sie die gespeicherte Fax- oder Telefonnummer und den Namen:

- a. Drücken Sie **1**.
- b. Bearbeiten Sie die Nummer und den Namen:

Um die gespeicherte Nummer oder den Namen zu bearbeiten, drücken Sie ◀ oder ▶, um den Cursor zu dem zu ändernden Zeichen zu bewegen, und drücken Sie dann **Storno**.

Geben Sie das richtige Zeichen ein, und drücken Sie dann **OK**.

- So löschen Sie die gespeicherte Fax- oder Telefonnummer und den Namen:

- a. Drücken Sie **2**.
- b. Drücken Sie **1**.

- Um den Vorgang ohne Änderungen abubrechen, drücken Sie **Stopp**.

7 Drücken Sie **Stopp**.

Telefondienste und externe Geräte

Für folgende Modelle:

MFC-L2700DN/MFC-L2700DW

Sie können möglicherweise die folgenden Dienste und Verbindungen mit dem Brother-Gerät verwenden.



Dies sind Zusammenfassungen der Verbindungsmöglichkeiten Ihres Geräts. Ausführliche Informationen zu jedem Thema >> *Online-Benutzerhandbuch*

Sprachnachrichten

Für folgende Modelle:

MFC-L2700DN/MFC-L2700DW

Wenn Sie einen Sprachmittlungsdienst nutzen und das Brother-Gerät mit der gleichen Leitung verbunden ist, kann es bei der Annahme eingehender Anrufe zu einem Konflikt kommen. Wenn Sie diesen Dienst nutzen, empfehlen wir, den Empfangsmodus des Brother-Geräts auf Manuell zu setzen.

Voice Over Internet Protocol (VoIP)

Für folgende Modelle:

MFC-L2700DN/MFC-L2700DW

VoIP ist ein Telefonsystemtyp, der eine Internetverbindung statt einer traditionellen Telefonleitung nutzt. Das Gerät funktioniert mit einigen VoIP-Systemen möglicherweise nicht. Wenn Sie Fragen zum Anschluss des Geräts an ein VoIP-System haben, wenden Sie sich an den VoIP-Anbieter.

Anschluss eines externen Anrufbeantworters

Für folgende Modelle:

MFC-L2700DN/MFC-L2700DW

Sie können sich dazu entschließen, einen externen Anrufbeantworter an Ihr Brother-Gerät anzuschließen. Um erfolgreich Faxe zu empfangen, müssen Sie es richtig anschließen. Schließen Sie den externen Anrufbeantworter an den T-Stück-Stecker am Brother-Leitungskabel an, das im Lieferumfang des Geräts enthalten ist, oder

an die Buchse EXT. des Brother-Geräts (der Leitungsanschluss hängt vom Land ab). Wenn Sie eine abgehende Nachricht auf dem externen Anrufbeantworter aufzeichnen, empfehlen wir, 5 Sekunden Stille am Anfang der Nachricht aufzuzeichnen und die gesprochene Nachricht auf 20 Sekunden zu beschränken. Stellen Sie den Empfangsmodus des Geräts auf Externer Anrufbeantworter ein.

Externe Telefone und Nebenanschlüsse

Für folgende Modelle:

MFC-L2700DN/MFC-L2700DW

Sie können ein separates Telefon an den T-Stück-Stecker am Brother-Leitungskabel anschließen, das im Lieferumfang des Geräts enthalten ist, oder an die Buchse EXT. des Brother-Geräts (der Leitungsanschluss hängt vom Land ab). Wenn Sie einen Faxanruf an einer Nebenstelle oder einem externen Telefon annehmen, können Sie den Empfang am Gerät starten, indem Sie * 5 1 drücken. Wenn das Gerät einen Telefonanruf annimmt und der schnelle Doppelrufton zu hören ist, damit Sie den Anruf übernehmen, drücken Sie # 5 1, um den Anruf am Nebenstellentelefon anzunehmen. (# 51: nur für die Schweiz)

Senden und Empfangen eines Faxes über Ihr Gerät

Senden eines Faxes

Für folgende Modelle:
MFC-L2700DN/MFC-L2700DW

1 Drücken Sie  (FAX).

2 Sie haben die folgenden Möglichkeiten:

- Legen Sie das Dokument *mit der Vorderseite nach oben* in den automatischen Vorlageneinzug (ADF) ein.

(Wenn Sie mehrere Seiten faxen, empfehlen wir die Verwendung des automatischen Vorlageneinzugs (ADF).)

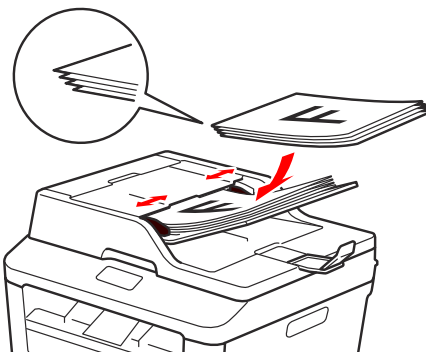

- Legen Sie das Dokument *mit der Vorderseite nach unten* auf das Scannerglas.

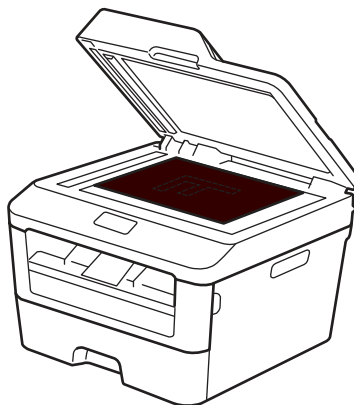

3 Geben Sie die Faxnummer ein.

- **Verwenden der Zifferntasten**

Geben Sie die Faxnummer über die Zifferntasten ein.



- **Verwenden der Zielwahltasten**

Wählen Sie einen Kontakt, der unter einer Zielwahltaste gespeichert ist.

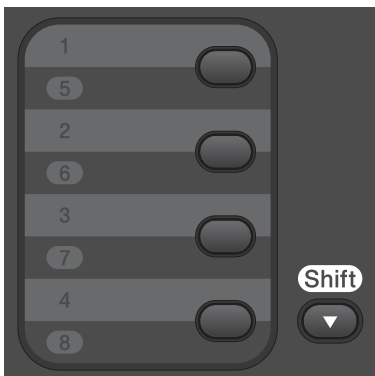

- **Verwenden der Kurzwahlcodes**

Geben Sie die Faxnummer ein, indem Sie zweimal  drücken, und geben Sie dann den dreistelligen Kurzwahlcode ein.

4 Drücken Sie **Start**.

Das Gerät scannt und sendet das Dokument.

Wenn Sie das Dokument auf das Vorlagenglas gelegt haben, befolgen Sie die Anweisungen in der Tabelle:

Option	Beschreibung
Ja	Um die nächste Seite zu scannen, drücken Sie 1 zur Auswahl der Option Ja und legen dann die nächste Seite auf das Vorlagenglas. Drücken Sie OK , um die Seite zu scannen.
Nein	Wenn Sie die letzte Seite gescannt haben, drücken Sie 2 , um die Option Nein auszuwählen (oder drücken Sie erneut Start). Das Gerät sendet das Dokument.

- Zum Stoppen des Faxvorgangs drücken Sie **Stopp**.

Faxen über den Computer (PC-FAX)

Senden von Faxen über den Computer

Für folgende Modelle:
MFC-L2700DN/MFC-L2700DW

Mit der Brother PC-FAX-Funktion können Sie eine Datei, die in einer Anwendung auf Ihrem Computer erstellt wurde, als Standardfax senden und sogar ein Deckblatt anhängen.

Weitere Informationen ►► *Online-Benutzerhandbuch: Überblick PC-FAX (Macintosh)*

- 1 Wählen Sie in der Anwendung **Datei** und dann **Drucken**.
(Die Schritte können abhängig von der Anwendung variieren.)
Das Dialogfeld Drucken wird angezeigt.
- 2 Wählen Sie **Brother PC-FAX**.
- 3 Klicken Sie auf **OK**.
Die **Brother PC-FAX**-Benutzeroberfläche wird angezeigt.
- 4 Geben Sie die Faxnummer des Empfängers ein.
 - a. Verwenden Sie die Computertastatur oder klicken Sie auf das Ziffernfeld der **Brother PC-FAX**-Benutzeroberfläche.
 - b. Klicken Sie auf .

 Sie können auch eine gespeicherte Nummer aus dem **Adressbuch** auswählen.

- 5 Klicken Sie auf **Start**.
Das Dokument wird an das Brother-Gerät gesendet und dann an den Empfänger gefaxt.

Wenden Sie sich an den Anbieter der Anwendung, wenn Sie weiteren Support benötigen.

Empfangen von Faxen mit dem Computer (nur Windows®)

Für folgende Modelle:
MFC-L2700DN/MFC-L2700DW

Verwenden Sie die PC-FAX-Software von Brother, um Faxe auf dem Computer zu empfangen, sie zu filtern und nur die gewünschten Faxe zu drucken.



- Auch wenn der Computer ausgeschaltet ist (z. B. nachts oder am Wochenende) empfängt das Gerät Ihre Faxe und speichert sie im Gerätespeicher. Die Anzahl der empfangenen Faxe, die im Speicher abgelegt sind, wird im Display angezeigt.
- Wenn Sie den Computer einschalten und die PC-FAX-Empfangssoftware ausgeführt wird, überträgt der MFC Ihre Faxe automatisch auf den Computer.
- Damit der PC-Faxempfang funktioniert, muss die Software PC-FAX-Empfang auf dem Computer laufen.
- Bevor Sie PC-FAX-Empfang einrichten können, müssen Sie die Software MFL-Pro Suite auf Ihrem Computer installieren. Stellen Sie sicher, dass das Brother-Gerät mit dem Computer verbunden und eingeschaltet ist.
- Wenn das Gerät einen Fehler anzeigt und die Faxe aus dem Speicher nicht ausdrucken kann, verwenden Sie PC-FAX, um Ihre Faxe auf einen Computer zu übertragen.
- *Die PC-Faxempfangssoftware ist für den Macintosh nicht verfügbar.*

1 Sie haben die folgenden Möglichkeiten:

- (Windows® XP, Windows Vista® und Windows® 7)

Klicken Sie auf **Start > Alle Programme > Brother > Brother Utilities**.

Klicken Sie auf die Dropdown-Liste und wählen Sie Ihren Modellnamen aus (sofern nicht bereits ausgewählt). Klicken Sie in der linken Navigationsleiste auf **PC-FAX-Empfang** und klicken Sie dann auf **Empfangen**.

- (Windows® 8)

Klicken Sie auf  (**Brother Utilities**) und klicken Sie dann auf die Dropdown-Liste und wählen Sie Ihren Modellnamen aus (sofern nicht bereits ausgewählt).

Klicken Sie in der linken Navigationsleiste auf **PC-FAX-Empfang** und klicken Sie dann auf **Empfangen**.

2 Drücken Sie **Menü**.

3 Drücken Sie auf ▲ oder ▼, um die Option [Fax] anzuzeigen, und drücken Sie dann **OK**.

4 Drücken Sie auf ▲ oder ▼, um die Option [Fernabfrage] anzuzeigen, und drücken Sie dann **OK**.

5 Drücken Sie auf ▲ oder ▼, um die Option [PC Faxempfang] anzuzeigen, und drücken Sie dann **OK**.

Das Display zeigt eine Erinnerung daran, das PC-FAX-Empfangsprogramm auf Ihrem Computer zu starten.

6 Drücken Sie **OK**.

7 Sie haben die folgenden Möglichkeiten:

- So ändern Sie die aktuelle Einstellung:
 - a. Drücken Sie **1**.
 - b. Drücken Sie **▲** oder **▼**, um [**<USB>**] oder den Computernamen anzuzeigen, und drücken Sie dann **OK**.
- So verwenden Sie die aktuelle Einstellung:
 - a. Drücken Sie **2**.

8 Drücken Sie **▲** oder **▼**, um die Option [**Ein**] oder [**Aus**] für die Option [**Kontrolldruck**] auszuwählen, und drücken Sie dann **OK**.



Wenn Sie [**Ein**] wählen, drückt das Gerät das Fax vor der Übertragung auf den Computer an Ihrem Gerät aus, sodass Sie eine Kopie haben.

9 Drücken Sie **Stopp**.







Verwenden Sie diesen Abschnitt, um Probleme zu beheben, die bei der Verwendung des Brother-Geräts auftreten können.

Lokalisieren des Problems

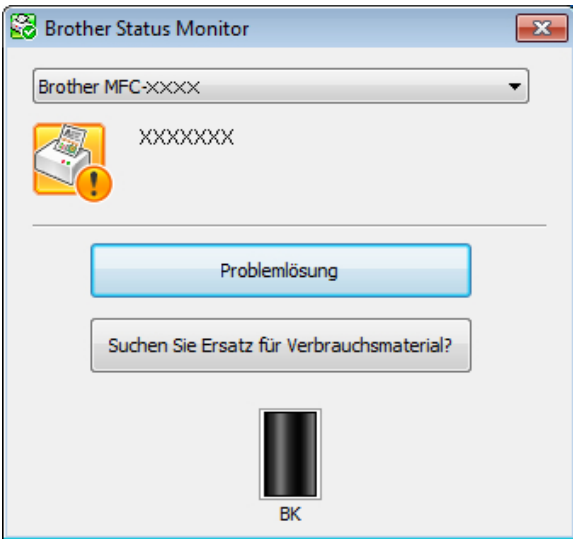
Auch wenn Sie der Meinung sind, dass ein Problem mit Ihrem Gerät besteht, können Sie die meisten Probleme selbst beheben.

Überprüfen Sie zuerst Folgendes:

- Das Netzkabel des Geräts ist richtig angeschlossen und das Gerät ist eingeschaltet.
- Alle orangefarbenen Schutzkomponenten des Geräts wurden entfernt.
- Das Papier ist richtig in die Papierkassette eingelegt.
- Die Schnittstellenkabel sind sicher mit dem Gerät und dem Computer verbunden.
- Überprüfen Sie das Display oder den Status des Geräts in **Status Monitor** auf dem Computer.

Den Fehler suchen	Die Lösung finden
<p>Über Status Monitor</p>  <ul style="list-style-type: none"> • Doppelklicken Sie auf das Symbol  in der Taskleiste. • (Windows®) Wenn Sie Status Monitor beim Start laden aktivieren, wird Status Monitor bei jedem Start des Computers automatisch gestartet. 	<ul style="list-style-type: none"> • Ein grünes Symbol zeigt einen normalen Bereitschaftsbetrieb an.  • Ein gelbes Symbol zeigt eine Warnung an.  • Ein rotes Symbol zeigt, dass ein Fehler aufgetreten ist.  • Ein graues Symbol zeigt an, dass das Gerät offline ist.  • Klicken Sie auf die Schaltfläche Problemlösung, um die Brothers Website zur Problemlösung aufzurufen.

Den Fehler suchen	Die Lösung finden
Über das Display <div style="border: 1px solid black; padding: 5px; width: fit-content; margin: 10px 0;"> Toner bestellen xxxxxxxxxxxx </div>	<ol style="list-style-type: none"> 1. Befolgen Sie die Meldungen im Display. 2. >> <i>Online-Benutzerhandbuch: Fehler- und Wartungsmeldungen</i> 3. Besuchen Sie den Bereich FAQs (Häufig gestellte Fragen) im Brother Solutions Center unter http://support.brother.com

Fehler- und Wartungsmeldungen

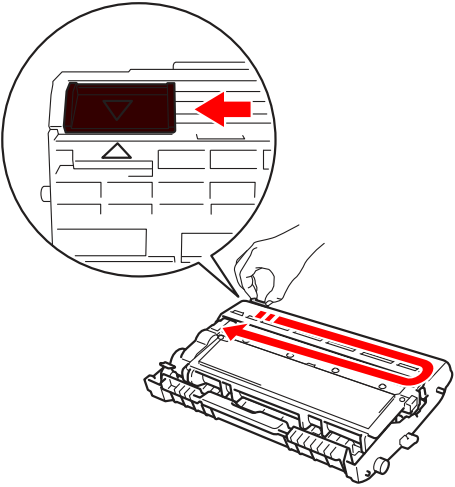

Die häufigsten Fehler- und Wartungsmeldungen sind in der Tabelle aufgeführt.

Fehlermeldung	Ursache	Abhilfe
Duplex deaktiv.	Die rückwärtige Abdeckung des Geräts ist nicht vollständig geschlossen.	Schließen Sie die rückwärtige Abdeckung des Geräts, bis sie in der geschlossenen Position einrastet.
Toner-Fehler Setzen Sie den Toner wieder ein.	Die Tonerkassette ist nicht ordnungsgemäß eingesetzt.	Entfernen Sie die Tonerkassette und die Trommeleinheitgruppe. Entfernen Sie die Tonerkassette und setzen Sie sie wieder in die Trommeleinheit ein. Setzen Sie die Tonerkassette und die Trommeleinheitgruppe wieder in das Gerät ein.
Dokument prüfen	Das Dokument wurde nicht korrekt eingelegt oder eingezogen oder das über den automatischen Vorlageneinzug (ADF) gescannte Dokument war zu lang.	Entfernen Sie das gestaute Papier aus dem automatischen Vorlageneinzug (ADF).
Trommel bestell.	Die Trommeleinheit nähert sich dem Ende der Nutzungsdauer.	Bestellen Sie eine neue Trommeleinheit, bevor Sie die Meldung <code>Trommel ersetzen</code> erhalten.

Fehlermeldung	Ursache	Abhilfe
Trommel !	Der Koronadraht der Trommeleinheit muss gereinigt werden.	Reinigen Sie den Koronadraht der Trommeleinheit. 
	Die Trommeleinheit oder die Tonerkassette und die Trommeleinheitgruppe sind nicht richtig eingesetzt.	Setzen Sie die Tonerkassette in die Trommeleinheit ein. Setzen Sie die Tonerkassette und die Trommeleinheitgruppe dann wieder in das Gerät ein.
Stau Duplex	Papier hat sich unter der Papierkassette oder der Fixiereinheit gestaut.	Ziehen Sie die Papierkassette und die Kassette für den beidseitigen Druck vollständig heraus, öffnen Sie die rückwärtige Abdeckung und entfernen Sie das gestaute Papier. Schließen Sie die rückwärtige Abdeckung und schieben Sie die Papierkassette und die Kassette für den beidseitigen Druck wieder fest in das Gerät.
Stau innen	Das Papier hat sich im Inneren des Geräts gestaut.	Öffnen Sie die vordere Abdeckung und entfernen Sie die Tonerkassette und die Trommeleinheitgruppe. Ziehen Sie das gestaute Papier heraus. Schließen Sie die vordere Abdeckung. Wenn die Fehlermeldung weiterhin besteht, drücken Sie Start .
Stau hinten	Das Papier hat sich an der Rückseite des Geräts gestaut.	Öffnen Sie die Abdeckung der Fixiereinheit und entfernen Sie das gestaute Papier. Schließen Sie die Abdeckung der Fixiereinheit. Wenn die Fehlermeldung noch immer angezeigt wird, drücken Sie Start .

Fehlermeldung	Ursache	Abhilfe
Stau Zufuhr	Das Papier in der Papierkassette ist gestaut.	Ziehen Sie die Papierkassette vollständig heraus und entfernen Sie das gestaute Papier. Schieben Sie die Papierkassette wieder fest zurück in das Gerät.
Manuelle Zufuhr	Manuell wurde als Papierquelle im Druckertreiber ausgewählt, als sich kein Papier in der manuellen Zufuhr befand.	Legen Sie Papier in die manuelle Zufuhr ein.
Kein Papier	Das Gerät hat kein Papier mehr oder das Papier ist nicht richtig in die Papierkassette eingelegt.	<p>Sie haben die folgenden Möglichkeiten:</p> <ul style="list-style-type: none"> • Füllen Sie Papier in der Papierkassette nach. Stellen Sie sicher, dass die Papierführungen auf das richtige Format eingestellt sind. • Entnehmen Sie das Papier und legen Sie es erneut ein. Stellen Sie sicher, dass die Papierführungen auf das richtige Format eingestellt sind. • Stellen Sie sicher, dass Sie nicht zu viel Papier in die Papierkassette legen.
Kein Toner	Die Tonerkassette ist nicht oder nicht richtig eingesetzt.	Entfernen Sie die Trommeleinheit- und Tonerkassettengruppe. Setzen Sie die Tonerkassette richtig in die Trommeleinheit ein. Setzen Sie die Tonerkassette und Trommeleinheitgruppe wieder in das Gerät ein. Wenn das Problem weiterhin besteht, tauschen Sie die Tonerkassette aus.

Fehlermeldung	Ursache	Abhilfe
Fehler: Druck XX	Das Gerät weist ein mechanisches Problem auf.	<ul style="list-style-type: none"> • (MFC-L2700DN/MFC-L2700DW) Um zu verhindern, dass Sie die empfangenen Faxdaten im Speicher des Geräts verlieren, übertragen Sie die Daten an ein anderes Faxgerät oder auf Ihren Computer, bevor Sie das Gerät ausschalten. • Halten Sie  gedrückt, um das Gerät auszuschalten, warten Sie einige Minuten, und schalten Sie es dann wieder ein. • Wenn das Problem weiterhin besteht, wenden Sie sich an den Brother Kundenservice..
Trommel ersetz.	Es ist Zeit, die Trommeleinheit auszutauschen.	Tauschen Sie die Trommeleinheit aus.
	Der Trommeleinheit-Zähler wurde beim Einsetzen der neuen Trommel nicht zurückgesetzt.	<p>Setzen Sie den Trommeleinheit-Zähler zurück.</p> <p>Beachten Sie die Anweisungen im Lieferumfang der neuen Trommeleinheit.</p>
Toner ersetzen	<p>Die Tonerkassette hat das Ende der Nutzungsdauer erreicht. Das Gerät stoppt alle Druckvorgänge.</p> <p>Wenn Speicher verfügbar ist, werden Faxdokumente im Speicher gespeichert.</p>	Tauschen Sie die Tonerkassette gegen eine neue aus.
Fehler: Scan	Das Dokument ist zu lang für den beidseitigen Scan.	Drücken Sie Stopp . Verwenden Sie ein passendes Papierformat für den beidseitigen Scan.

Fehlermeldung	Ursache	Abhilfe
Fehler:Scan XX	Das Gerät weist ein mechanisches Problem auf.	<ul style="list-style-type: none"> • (MFC-L2700DN/MFC-L2700DW) Um zu verhindern, dass Sie die empfangenen Faxdaten im Speicher des Geräts verlieren, übertragen Sie die Daten an ein anderes Faxgerät oder auf Ihren Computer, bevor Sie das Gerät ausschalten. • Halten Sie  gedrückt, um das Gerät auszuschalten, und schalten Sie es dann wieder ein. • Wenn das Problem weiterhin besteht, wenden Sie sich an den Brother Kundenservice..
Selbstdiagnose	Die Temperatur der Fixiereinheit steigt nicht innerhalb der angegebenen Zeit auf die festgelegte Temperatur an.	<ul style="list-style-type: none"> • (MFC-L2700DN/MFC-L2700DW) Um zu verhindern, dass Sie die empfangenen Faxdaten im Speicher des Geräts verlieren, übertragen Sie die Daten an ein anderes Faxgerät oder auf Ihren Computer, bevor Sie das Gerät ausschalten. • Halten Sie  gedrückt, um das Gerät auszuschalten, warten Sie einige Sekunden, und schalten Sie es dann wieder ein. Lassen Sie das Gerät 15 Minuten lang bei eingeschalteter Stromzufuhr im Leerlauf.
	Die Fixiereinheit ist zu heiß.	
Fehl:Dupl-Format	Das im Druckertreiber und im Menü des Geräts angegebene Papierformat ist nicht für den automatischen beidseitigen Druck verfügbar.	<p>Drücken Sie Stopp. Wählen Sie ein Papierformat, das vom beidseitigen Druck unterstützt wird.</p> <p>Für den automatischen beidseitigen Druck steht das Papierformate A4 zur Verfügung.</p>
	Das Papier in der Kassette hat nicht das richtige Format und ist nicht für den automatischen beidseitigen Druck verfügbar.	<p>Legen Sie Papier im richtigen Format in die Kassette ein und stellen Sie die Kassette auf das Papierformat ein.</p> <p>Für den automatischen beidseitigen Druck steht das Papierformate A4 zur Verfügung.</p>
Falsche Größe	Das Papier in der Kassette hat nicht das richtige Format.	Legen Sie Papier im richtigen Format in die Kassette ein und stellen Sie das Papierformat für die Kassette ein.

Fehlermeldung	Ursache	Abhilfe
Toner verbraucht	Die Tonerkassette hat das Ende der Nutzungsdauer erreicht.	Tauschen Sie die Tonerkassette gegen eine neue aus.
Toner fast leer	Wenn das Display diese Meldung anzeigt, können Sie noch immer drucken. Die Tonerkassette hat das Ende der Nutzungsdauer fast erreicht.	Bestellen Sie jetzt eine neue Tonerkassette, sodass Sie sie zur Hand haben, wenn im Display Toner ersetzen angezeigt wird.

Fax- und Telefonprobleme

Für folgende Modelle:

MFC-L2700DN/MFC-L2700DW

Wenn Sie kein Fax senden oder empfangen können, prüfen Sie folgende Punkte:

- 1 Schließen Sie ein Ende des Telefonleitungskabels an den Bereich mit der Bezeichnung „LINE“ und das andere Ende des Telefonleitungskabels direkt an eine Telefonwandbuchse an.

Wenn Sie Faxe senden und empfangen können, wenn die Telefonleitung direkt an das Fax angeschlossen ist, steht das Problem möglicherweise nicht in Verbindung mit dem Gerät. Wenden Sie sich bei Verbindungsproblemen an Ihre Telefongesellschaft.

- 2 Überprüfen Sie den Empfangsmodus.

➤➤ *Zugehörige Informationen:*

- Empfangsmodi
- Auswählen des richtigen Empfangsmodus

- 3 Versuchen Sie, die Kompatibilitätseinstellungen zu ändern.

Möglicherweise können Sie Faxe senden und empfangen, indem Sie die Verbindungsgeschwindigkeit reduzieren.

Weitere Informationen ➤➤ *Zugehörige Informationen:* Einstellen der Telefonleitungskompatibilität für Interferenzen und VoIP-Systeme

Wenn sich das Problem noch immer nicht beheben lässt, schalten Sie das Gerät aus und dann wieder ein.



WICHTIG

(MFC-L2700DN/MFC-L2700DW)

Um zu verhindern, dass Sie die empfangenen Faxdaten im Speicher des Geräts verlieren, übertragen Sie die Daten auf ein anderes Faxgerät oder auf Ihren Computer, bevor Sie das Gerät ausschalten.

Zugehörige Informationen

- Einstellen der Telefonleitungskompatibilität für Interferenzen und VoIP-Systeme ➤➤ Seite 31
- Empfangsmodi ➤➤ Seite 31
- Auswählen des richtigen Empfangsmodus ➤➤ Seite 33

Problemlösung für sonstige Faxprobleme

Für folgende Modelle:

MFC-L2700DN/MFC-L2700DW

Schwierigkeiten	Vorschläge
Es kann kein Fax empfangen werden.	<p>Wenn Sie einen Anrufbeantworter (Modus <code>ExtAnr.beant</code>) über die gleiche Leitung wie das Brother-Gerät verwenden, stellen Sie sicher, dass der Anrufbeantworter richtig eingerichtet ist.</p> <ol style="list-style-type: none"> 1. Stellen Sie Ihren Anrufbeantworter so ein, dass er den Anruf nach einem oder zwei Ruftönen annimmt. 2. Zeichnen Sie die ausgehende Nachricht auf dem Anrufbeantworter auf. <ul style="list-style-type: none"> • Zeichnen Sie am Anfang der ausgehenden Nachricht fünf Sekunden Stille auf. • Beschränken Sie Ihre Nachricht auf 20 Sekunden. • Beenden Sie die ausgehende Nachricht mit dem Aktivierungscode für Personen, die manuell Faxe versenden. Zum Beispiel: „Hinterlassen Sie nach dem Piepton eine Nachricht oder drücken Sie *51 und Start, um ein Fax zu senden“. 3. Stellen Sie den Anrufbeantworter so ein, dass er Anrufe beantwortet. 4. Stellen Sie den Empfangsmodus des Brother-Geräts auf <code>ExtAnr.beant</code> ein. <p>Stellen Sie sicher, dass die Funktion Fax-Erkennung des Brother-Geräts aktiviert ist. Fax-Erkennung ist eine Funktion, mit der Sie ein Fax auch dann empfangen können, wenn Sie den Anruf an einem externen Telefon oder einer Nebenstelle angenommen haben.</p>
Empfangene Faxe werden als geteilte Seiten ausgedruckt.	Aktivieren Sie die automatische Verkleinerung.
Wählen funktioniert nicht. (Kein Wählton)	Überprüfen Sie alle Kabelverbindungen.
Schlechte Übertragungsqualität.	<p>Stellen Sie die Auflösung <code>Fein</code> oder <code>Superfein</code> ein.</p> <p>Fertigen Sie eine Kopie an, um zu überprüfen, ob der Scanner richtig arbeitet. Ist die Qualität der Kopie nicht gut, sollten Sie den Scanner reinigen.</p> <p>Weitere Informationen ►► <i>Online-Benutzerhandbuch: Telefon- und Faxprobleme</i></p>
Faxe kommen beim Empfänger mit vertikalen schwarzen Streifen an.	<p>Schwarze vertikale Streifen auf gesendeten Faxdokumenten werden wahrscheinlich durch Schmutz oder Korrekturflüssigkeit auf dem Glasstreifen verursacht.</p> <p>Weitere Informationen ►► <i>Online-Benutzerhandbuch: Reinigen des Scanners</i></p>

Druck- oder Scanprobleme

Wenn Sie ein Dokument nicht drucken oder scannen können, prüfen Sie folgende Punkte:

- 1 Alle Schutzkomponenten des Geräts wurden entfernt.
- 2 Die Schnittstellenkabel sind sicher mit dem Gerät und dem Computer verbunden.
- 3 Der Drucker- oder Scannertreiber wurde richtig installiert.

Um sicherzustellen, dass der Drucker- oder Scannertreiber richtig auf dem Computer installiert wurde >> *Online-Benutzerhandbuch: Sonstige Probleme*

4 (nur Scanproblem)

Überprüfen Sie, ob dem Gerät eine verfügbare IP-Adresse zugewiesen wurde. (Windows®)

- a. Sie haben die folgenden Möglichkeiten:

(Windows® XP)

Klicken Sie auf **Start** > **Systemsteuerung** > **Drucker und andere Hardware** > **Scanner und Kameras**.

(Windows Vista®)

Klicken Sie auf  (**Start**) > **Systemsteuerung** > **Hardware und Sound** > **Scanner und Kameras**.

(Windows® 7)

Klicken Sie auf  (**Start**) > **Alle Programme** > **Brother** > **Brother Utilities**.

Klicken Sie auf die Dropdown-Liste und wählen Sie Ihren Modellnamen aus (sofern nicht bereits

ausgewählt). Klicken Sie in der linken Navigationsleiste auf **SCANNEN** und klicken Sie dann auf **Scanner und Kameras**.

(Windows® 8)

Klicken Sie auf  (**Brother Utilities**) und klicken Sie dann auf die Dropdown-Liste und wählen Sie Ihren Modellnamen aus (sofern nicht bereits ausgewählt). Klicken Sie in der linken Navigationsleiste auf **SCANNEN** und klicken Sie dann auf **Scanner und Kameras**.

- b. Sie haben die folgenden Möglichkeiten:

(Windows® XP)

Rechtsklicken Sie auf ein Scannergerät und wählen Sie dann **Eigenschaften**. Das Dialogfeld **Eigenschaften Netzwerkscanner** wird angezeigt.

(Windows Vista®, Windows® 7 und Windows® 8)

Klicken Sie auf die Schaltfläche **Eigenschaften**.

- c. Klicken Sie auf die Registerkarte **Netzwerk-Einstellungen**, um die IP-Adresse des Geräts zu überprüfen.

Versuchen Sie, mit dem Gerät zu drucken. Wenn das Problem weiterhin besteht, deinstallieren Sie den Druckertreiber und installieren Sie ihn neu.

- 5 Wenn das Problem auch nach diesen Schritten weiterhin besteht, versuchen Sie folgendes:

Bei einer USB-Schnittstellenverbindung

- Tauschen Sie das USB-Kabel gegen ein neues aus.
- Verwenden Sie einen anderen USB-Anschluss.

Für eine verkabelte Netzwerkverbindung

- Tauschen Sie das LAN-Kabel gegen ein neues aus.

- Verwenden Sie einen anderen LAN-Anschluss an Ihrem Hub.
- Stellen Sie sicher, dass die verkabelte Verbindung des Geräts aktiviert ist.

Weitere Informationen ►► *Online-Benutzerhandbuch: Auswählen des Netzwerkverbindungstyps*

Für eine Wireless-Netzwerkverbindung

- Überprüfen Sie den Status der Wi-Fi-Anzeige des Geräts.

Wenn die Wi-Fi-Anzeige am Funktionstastenfeld des Geräts blinkt, hat Ihr Gerät keine Verbindung zum WLAN-Access Point hergestellt. Richten Sie die Wireless-Netzwerkverbindung erneut ein.

Wenn die Wi-Fi-Anzeige am Funktionstastenfeld des Geräts aus ist, ist die WLAN-Verbindungseinstellung deaktiviert. Aktivieren Sie die WLAN-Verbindung und richten Sie die Wireless-Netzwerkverbindung ein.

Weitere Informationen ►► *Online-Benutzerhandbuch: Einführung in Ihr Brother-Gerät*

Wenn Sie nicht beide Seiten des Papiers bedrucken können, überprüfen Sie folgendes:

- 6** Ändern Sie die Papierformateinstellung beim Druckertreiber in A4.

Dokumenten- und Papierstaus

Suchen des gestauten Dokuments oder Papiers

Wenn das Dokument oder Papier im Gerät einen Papierstau verursacht, helfen Ihnen die Meldung im Display oder in Status Monitor, die Stelle zu lokalisieren.

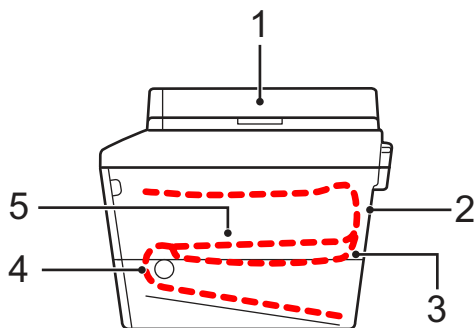

1. Dokumentenstau
2. Stau Rückseite
3. Stau beidseitig
4. Stau Ablage
5. Stau innen

Beheben eines Dokumentenstaus

Das Dokument hat sich im oberen Bereich des automatischen Vorlageneinzugs (ADF) gestaut

- 1 Öffnen Sie die Abdeckung des automatischen Vorlageneinzugs (ADF).
- 2 Ziehen Sie das gestaute Dokument nach links heraus.

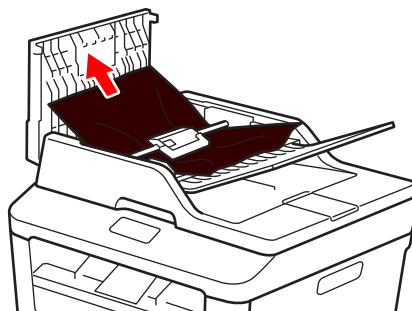

- 3 Schließen Sie die Abdeckung des automatischen Vorlageneinzugs (ADF).

Das Dokument hat sich unter der Dokumentabdeckung gestaut

- 4 Ziehen Sie das gestaute Dokument nach rechts heraus.

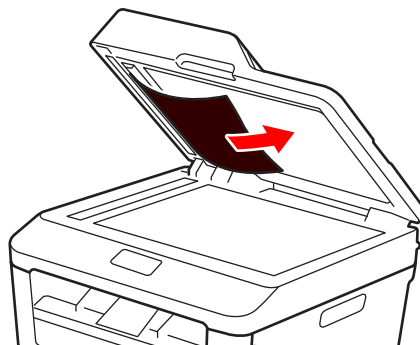

Wenn das Dokument einreißt oder reißt, entfernen Sie alle kleinen Papierteile, um weitere Papierstaus zu vermeiden.

Entfernen kleiner im automatischen Vorlageneinzug (ADF) gestauter Papierstücke

- 5 Schieben Sie einen Streifen steifes Papier, beispielsweise Fotokarton, in den automatischen Vorlageneinzug (ADF), um kleine Papierstückchen durchzuschieben.

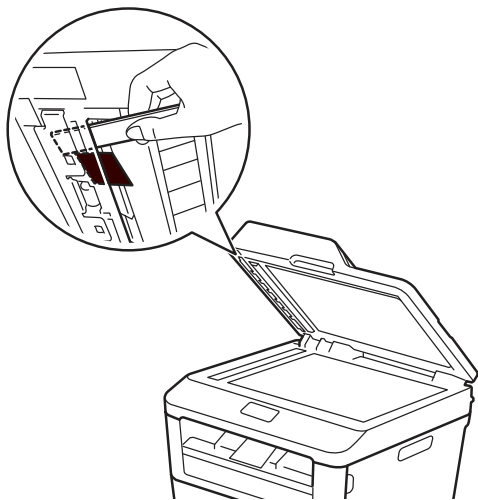

Wenn das Dokument einreißt oder reißt, entfernen Sie alle kleinen Papierteile, um weitere Papierstaus zu vermeiden.

- 6 Drücken Sie **Stopp**.

Beheben eines Papierstaus

Entfernen Sie immer das verbleibende Papier aus der Papierkassette und richten Sie den Stapel aus, wenn Sie neues Papier ergänzen. Das hilft zu verhindern, dass mehrere Blätter Papier gleichzeitig eingezogen werden und verhindert so Papierstaus.

Das Papier hat sich in der Papierkassette gestaut

Wenn im Display [Stau Zufuhr] angezeigt wird, führen Sie die folgenden Schritte aus:

- 1 Ziehen Sie die Papierkassette vollständig aus dem Gerät heraus.

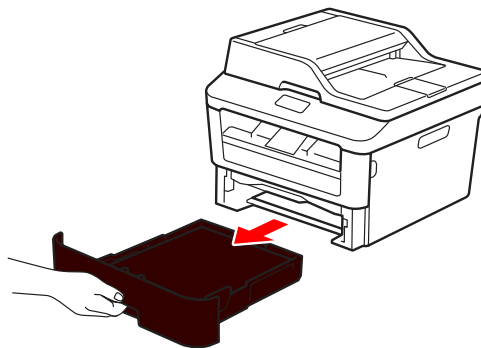

- 2 Ziehen Sie das gestaute Papier langsam heraus.

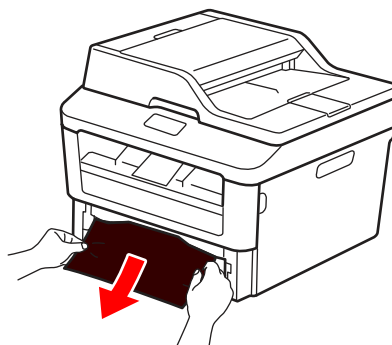

Die einfachste Art zur Entfernung des Papiers ist, es mit beiden Händen nach unten zu ziehen.

- 3 Fächern Sie den Papierstapel auf, um weitere Papierstaus zu vermeiden, und verschieben Sie die Papierführungen

so, dass sie dem Papierformat entsprechen.

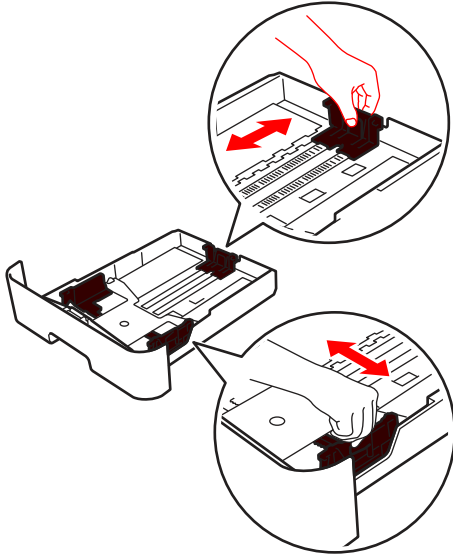

- 4** Stellen Sie sicher, dass das Papier die Markierung für die maximale Papierhöhe (▼▼▼) nicht erreicht.

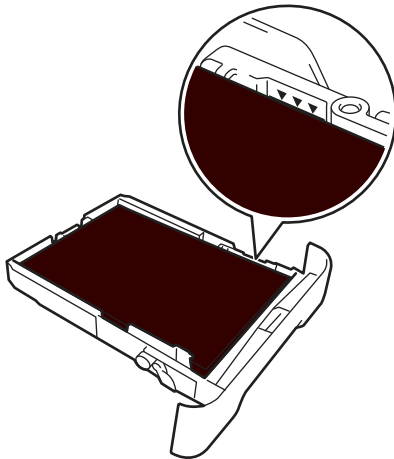

- 5** Schieben Sie die Papierkassette wieder fest zurück in das Gerät.

Das Papier hat sich in der Papierausgabefach gestaut

Wenn sich Papier im Papierausgabefach gestaut hat, führen Sie die folgenden Schritte aus:

- 1** Öffnen Sie den Scanner mit beiden Händen.

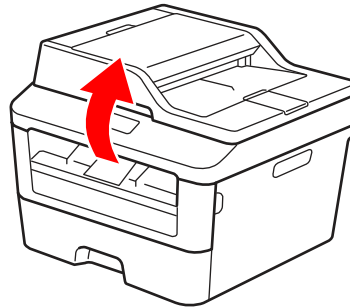

- 2** Entfernen Sie das Papier.

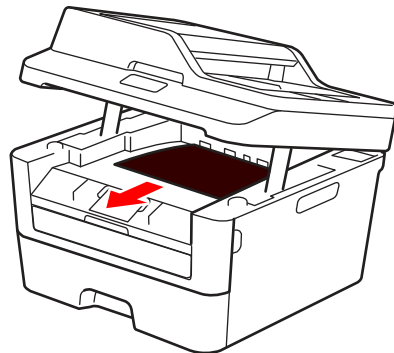

- 3** Drücken Sie den Scanner mit beiden Händen nach unten, um ihn zu schließen.

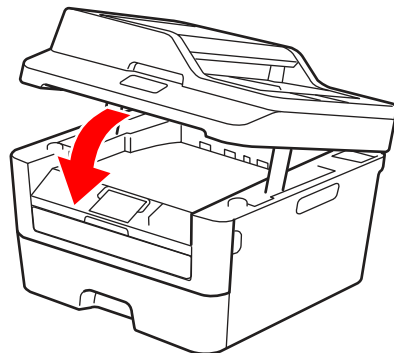

Das Papier hat sich an der Rückseite des Geräts gestaut

Wenn das Funktionstastenfeld des Geräts oder Status Monitor anzeigen, dass ein Papierstau an der Rückseite des Geräts vorliegt, führen Sie die folgenden Schritte aus:

- 1** Lassen Sie das Gerät 10 Minuten lang eingeschaltet. So kann der interne Lüfter die extrem heißen Teile im Inneren des Geräts kühlen.
- 2** Öffnen Sie die hintere Abdeckung.

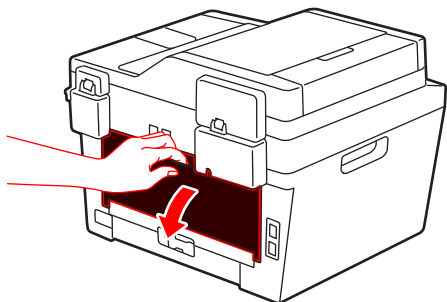

- 3** Ziehen Sie die blauen Laschen links und rechts in Ihre Richtung, um die Abdeckung der Fixiereinheit zu lösen.

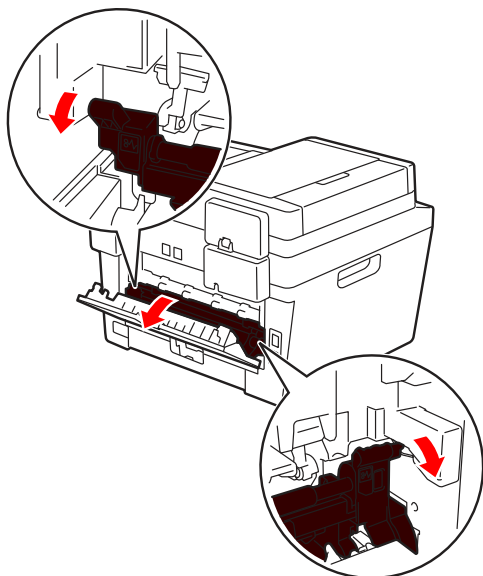

! WARNUNG

HEISSE OBERFLÄCHE

Die internen Teile des Geräts sind extrem heiß. Warten Sie, bis sich das Gerät abgekühlt hat, bevor Sie sie berühren.

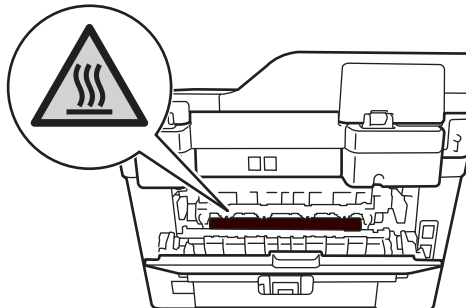

- 4** Ziehen Sie das gestaute Papier vorsichtig mit beiden Händen aus der Fixiereinheit.

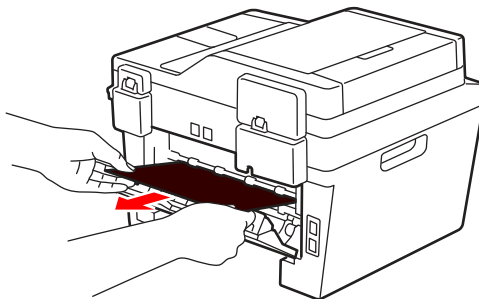

- 5** Schließen Sie die Abdeckung der Fixiereinheit. Stellen Sie sicher, dass die blauen Laschen links und rechts fest einrasten.

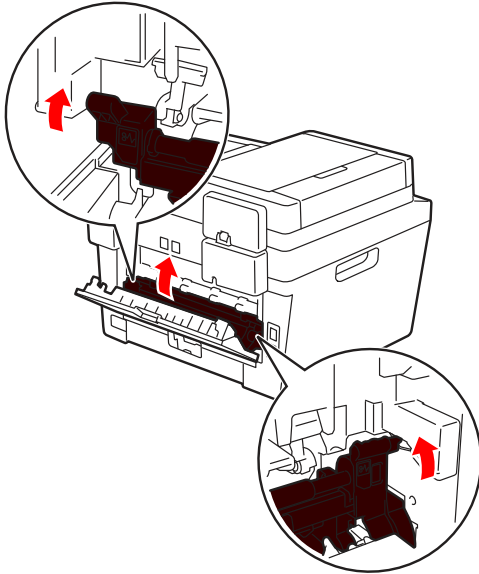

- 6** Schließen Sie die hintere Abdeckung, bis sie in der geschlossenen Position einrastet.

Das Papier hat sich im Inneren des Geräts gestaut

Wenn das Funktionstastenfeld des Geräts oder Status Monitor anzeigen, dass ein Papierstau im Gerät vorliegt, führen Sie die folgenden Schritte aus:

- 1** Lassen Sie das Gerät 10 Minuten lang eingeschaltet. So kann der interne Lüfter die extrem heißen Teile im Inneren des Geräts kühlen.

- 2** Öffnen Sie die vordere Abdeckung.

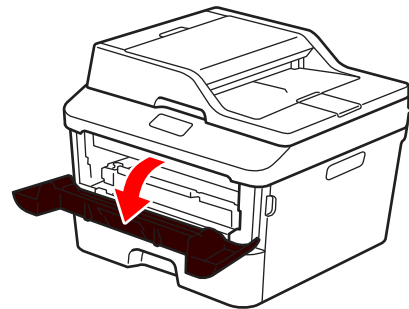
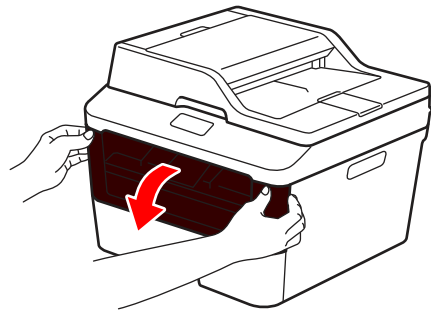

- 3** Entfernen Sie die Tonerkassette und die Trommeleinheitgruppe.

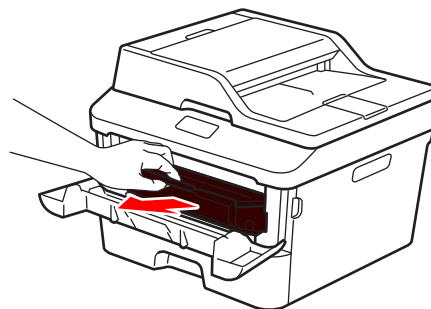

WARNUNG

HEISSE OBERFLÄCHE

Die internen Teile des Geräts sind extrem heiß. Warten Sie, bis sich das Gerät abgekühlt hat, bevor Sie sie berühren.

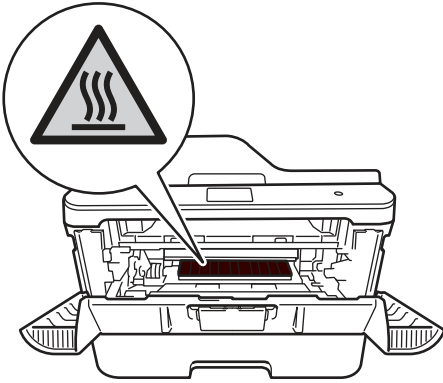

- 4** Ziehen Sie das gestaute Papier langsam heraus.

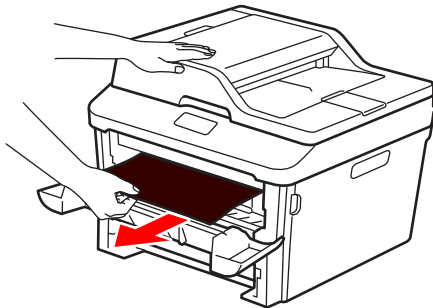

- 5** Setzen Sie die Tonerkassette und die Trommeleinheitgruppe in das Gerät ein.

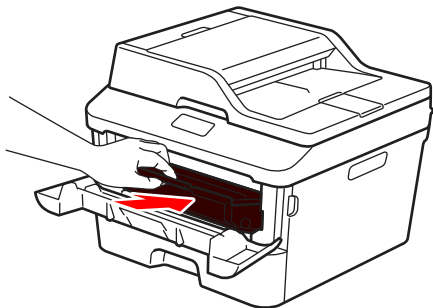

- 6** Schließen Sie die vordere Abdeckung.

Papierstau in der Kassette für beidseitigen Druck

Wenn das Funktionstastenfeld des Geräts oder Status Monitor anzeigen, dass ein Papierstau in der Papierkassette für den beidseitigen Druck vorliegt, führen Sie die folgenden Schritte aus:

- 1** Lassen Sie das Gerät 10 Minuten lang eingeschaltet. So kann der interne Lüfter die extrem heißen Teile im Inneren des Geräts kühlen.
- 2** Ziehen Sie die Papierkassette vollständig aus dem Gerät heraus.

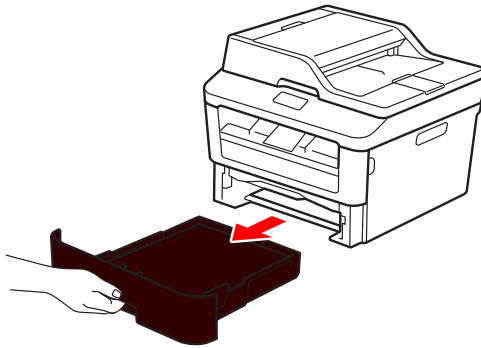

- 3** Ziehen Sie die Kassette für den beidseitigen Druck an der Rückseite des Geräts vollständig aus dem Gerät heraus.

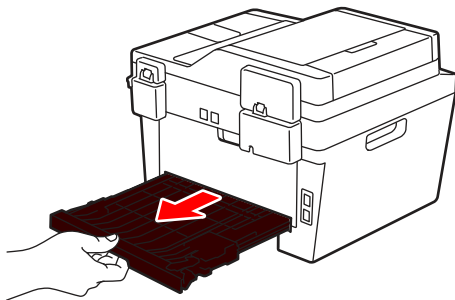

- 4** Ziehen Sie das gestaute Papier aus dem Gerät oder aus der Kassette für den beidseitigen Druck heraus.

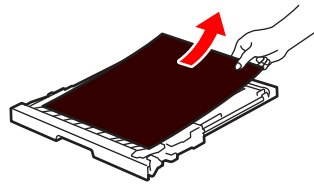
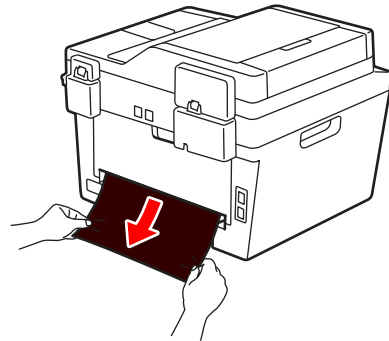

- 5** Entfernen Sie das Papier, das sich möglicherweise aufgrund der statischen Elektrizität unter dem Gerät gestaut hat.

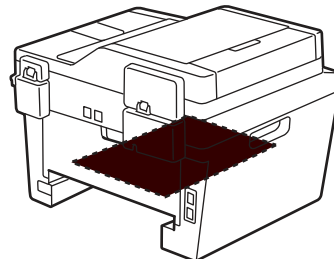

- 6** Wenn das Papier nicht innerhalb der Kassette für beidseitigen Druck gestaut ist, öffnen Sie die hintere Abdeckung.

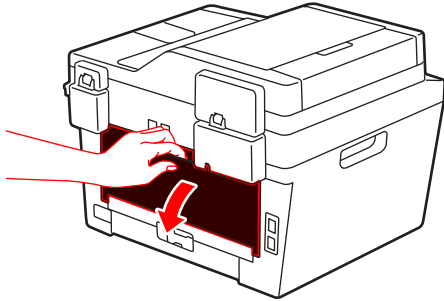

! WARNUNG

HEISSE OBERFLÄCHE

Die internen Teile des Geräts sind extrem heiß. Warten Sie, bis sich das Gerät abgekühlt hat, bevor Sie sie berühren.

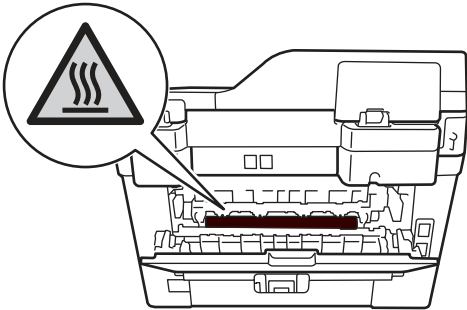

- 7** Ziehen Sie das gestaute Papier vorsichtig mit beiden Händen aus der Rückseite des Geräts.

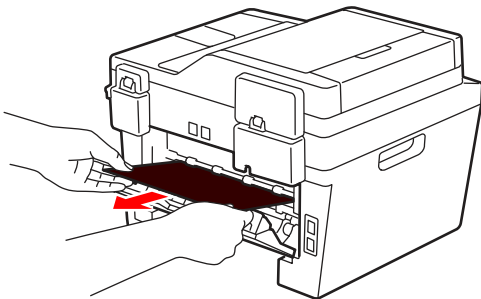

- 8** Schließen Sie die hintere Abdeckung, bis sie in der geschlossenen Position einrastet.

- 9** Schieben Sie die Kassette für den beidseitigen Druck fest an der Rückseite des Geräts hinein.

- 10** Schieben Sie die Papierkassette wieder fest in die Vorderseite des Geräts.

So geben Sie Text über das Brother-Gerät ein

DCP-L2500D/DCP-L2520DW/DCP-L2540DN

Wenn Sie bestimmte Optionen einrichten, wie den Netzwerkschlüssel, müssen Sie Zeichen beim Gerät eingeben:

- Halten Sie **▲** oder **▼** gedrückt oder drücken Sie sie wiederholt, um ein Zeichen aus dieser Liste auszuwählen:
0123456789abcdefghijklmnopqrstuvwxyzABCDEFGHIJKLMNOPQRSTUVWXYZ(Leerzeichen)!"#\$%&'()*+,-./:;<=>?@[^_
- Drücken Sie **OK**, wenn das gewünschte Zeichen oder Symbol angezeigt wird, und geben Sie dann das nächste Zeichen ein.
- Drücken Sie **Storno**, um falsch eingegebene Zeichen zu löschen.

MFC-L2700DN/MFC-L2700DW

Wenn Sie bestimmte Optionen einstellen, wie zum Beispiel die Stations-ID, müssen Sie Zeichen eingeben. Die verfügbaren Ziffern und Buchstaben sind auf der jeweiligen Zifferntaste aufgedruckt.

Die Tasten 0, # und * werden für Sonderzeichen verwendet.

- Drücken Sie die entsprechende Taste des Ziffernfelds so oft, wie in dieser Referenztabelle angezeigt, um auf das gewünschte Zeichen zuzugreifen.

Taste drücken	Einmal	Zweimal	Dreimal	Viermal	Fünfmal	Sechsmal	Siebenmal	Achtmal	Neunmal
1	@	.	/	1	@	.	/	1	@
2	a	b	c	A	B	C	2	a	b
3	d	e	f	D	E	F	3	d	e
4	g	h	i	G	H	I	4	g	h
5	j	k	l	J	K	L	5	j	k
6	m	n	o	M	N	O	6	m	n
7	p	q	r	s	P	Q	R	S	7
8	t	u	v	T	U	V	8	t	u
9	w	x	y	z	W	X	Y	Z	9

Verwenden Sie die folgende Tabelle für Optionen, die keine Auswahl von Kleinbuchstaben zulassen:

Taste drücken	Einmal	Zweimal	Dreimal	Viermal	Fünfmal
2	A	B	C	2	A
3	D	E	F	3	D
4	G	H	I	4	G
5	J	K	L	5	J
6	M	N	O	6	M
7	P	Q	R	S	7
8	T	U	V	8	T
9	W	X	Y	Z	9

- Leerzeichen einfügen

Um ein Leerzeichen in einer Faxnummer einzugeben, drücken Sie einmal ► zwischen den Ziffern. Um ein Leerzeichen in einem Name einzugeben, drücken Sie zwischen den Zeichen zweimal ►.

- Korrekturen vornehmen

Wenn Sie ein Zeichen falsch eingegeben haben und es ändern möchten, drücken Sie ◀ oder ►, um den Cursor zu dem fehlerhaften Zeichen zu bewegen, und drücken Sie dann **Storno**.

- Wiederholen von Buchstaben

Um einen Buchstaben auf der gleichen Taste wie den vorherigen Buchstaben einzugeben, drücken Sie ►, um den Cursor nach rechts zu bewegen, bevor Sie die Taste erneut betätigen.

- Sondersymbole und -zeichen

Drücken Sie *, # oder 0 und dann ◀ oder ►, um den Cursor zu dem Symbol oder Zeichen zu bewegen, das Sie eingeben möchten. Drücken Sie **OK** zur Auswahl. Die Symbole und Zeichen, die über die Zifferntasten verfügbar sind, werden in der Tabelle angezeigt.

Drücken Sie *	(Leerzeichen) ! " # \$ % & ' () * + , - . / €
Drücken Sie #	: ; < = > ? @ [] ^ _ \ ~ ' { }
Drücken Sie 0	Ä È Ö Ü À Ç È É 0

Zugehörige Informationen

- Festlegen der Stations-ID ►► Seite 30
-

Verbrauchsmaterialien

Wenn es an der Zeit ist, die Verbrauchsmaterialien, wie den Toner oder die Trommel, auszutauschen, wird im Funktionstastenfeld des Geräts oder in Status Monitor eine Fehlermeldung angezeigt. Ausführliche Informationen zu den Verbrauchsmaterialien Ihres Geräts finden Sie unter <http://www.brother.com/original/index.html> oder besuchen Sie Ihren lokalen Brother-Händler.

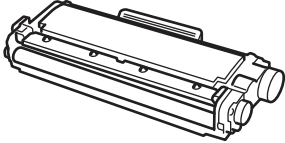
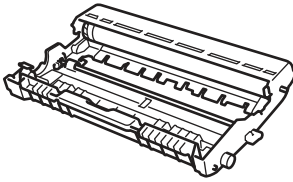

Bei der Tonerkassette und der Trommeleinheit handelt es sich um zwei verschiedene Komponenten.

Tonerkassette	Trommeleinheit
Standard-Toner: TN-2310 Toner für hohen Ertrag: TN-2320	DR-2300
	



Wenn Sie Windows® verwenden, doppelklicken Sie auf das Symbol Brother CreativeCenter auf dem Desktop, um unsere **KOSTENLOSE** Website aufzurufen, die als Ressource zur einfachen Gestaltung und zum Drucken selbst gestalteter Materialien für Geschäft und zu Hause mit Fotos, Texten und Kreativität konzipiert ist. Mac-Benutzer können das Brother CreativeCenter unter dieser Webadresse aufrufen: <http://www.brother.com/creativecenter>

A

Anrufbeantworter, externer.....	31, 40
automatisch	
Faxempfang.....	31
automatischer	
Faxempfang.....	33
Automatischer Vorlageneinzug (ADF).....	
.....	20, 23, 28, 41

D

Datum und Uhrzeit.....	8
Dokument	
wie einlegen.....	20, 28, 41
Drucken.....	14

E

Eingeben von Text.....	65
Empfangsmodus.....	31, 33
Etiketten.....	13

F

Fax	
Empfangsmodus.....	31, 33
F/T-Klingeldauer.....	35
Kompatibilität Telefonleitung.....	31
Ruftonverzögerung.....	36
Stations-ID.....	30
Fax, vom Computer.....	43
Faxempfang.....	33
Fehlermeldungen.....	47

K

Kopieren.....	20
Einstellungen.....	21
Kurzwahl	
ändern	38
speichern	37

L

Lautstärke.....	8, 9
LCD (Flüssigkristalldisplay).....	1

M

Manuell	
empfangen.....	31, 33
Manuelle Zufuhr.....	16, 18

P

Papier	
Art.....	13
einlegen	10
Problemlösung	
Dokument- und Papierstaus	57
Druck- oder Scanprobleme	55
Fax- und Telefonprobleme	53
Fehler- und Wartungsmeldungen ...	47

S

Scannen.....	27
Sprachnachrichten.....	40
Staus.....	57
Dokument.....	57
Papier.....	58

U

Übersicht Funktionstastenfeld.....	1
Umschläge.....	16

V

Verbrauchsmaterialien.....	67
VoIP-Systeme.....	31, 40

W

Wartungsmeldungen.....	47
------------------------	----

Z

Zielwahl

ändern	38
speichern	37

brother

Besuchen Sie unsere Website
<http://www.brother.com>



LEV487003-00
GER
Version B