



## VAROITUS

Suoja laite tappavalta tai roiskuvalta vedeltä äläkä sijoita laitteen päälle maljakkoa tai muita nestettä sisältäviä esineitä, jotta tulipalon tai sähköiskun vaara voidaan välttää.

Älä sijoita laitetta suljettuun tilaan, kuten umpinaiseen kirjahyllöyn tai kaappiin.

Verkkovirtalaitte kytketään pois verkkovirrasta irrottamalla laitteen pistotulppa, joten se tulee kytkyä helposti käytettävään pistoraasiaan. Mikäli huomaat verkkovirtalaitteessa jotain epätavallista, irrota se välittömästi pistorasiasista.

**Käytöstä poistettujen sähkö- ja elektroniikkalaitteiden hävittäminen (koskee Euroopan yhteisön ja muiden Euroopan maiden jätehuotoa)**

Tämä laitteeseen tai sen pakkaukseen merkitty symboli tarkoittaa, että laitetta ei saa käsitellä kotitalousjätteenä. Sen sijaan laite on toimitettava sähkö ja elektroniikkalaitteiden kierrätyksestä huolehtivaan keräys- ja kierrätyspisteeseen. Varmistamalla, että tämä laite hävitetään asianmukaisesti, voit auttaa estämään mahdollisia ympäristö- ja terveyshaittoja, joita muuten voi aiheutua laitteen epäsäännöllisestä käsittelystä. Materiaalien kierrätys säästää luonnonvaroja. Lisätietoja laitteen käsittelystä, talteenotosta ja kierrätyksestä on saatavilla paikallisilta ympäristöviranomaisilta, jätehuolteuskuksesta tai liikkeestä, josta laite on ostettu.

## Tekniset tiedot

|   |   |
|---|---|
| Jatkuva RMS-lähtöteho (vertailuarvo)*1: | 1 W + 1 W (1 kHz, harmoninen särö 10 <span> </span> %)                      |
| Tuuliantäntä:                           | WM-PORT† halkaisija 39 <span> </span> mm                                    |
| Kaiutin:                                | noin 156 × 110 × 24 <span> </span> mm                                       |
| Mitat (l/k/s):                          | noin 156 × 110 × 42 <span> </span> mm                                       |
| Mitat (l/k/s, pystyasennossa):          | noin 152 <span> </span> g   |
| Paino:                                  | 5°C - 35 <span> </span> °C  |
| Käyttölämpötila:                        | 5,2 V, DC (100 - 240 V)   |
| Käyttöjännite:                          | verkkovirtalaitte AC-E5212 (vakiovaruste) / akkuvirta "WALKMAN"-soittimesta |
| Virtalähde (2 virtalähdettä):           | 500 <span> </span> mA ("WALKMAN")   |
| Nimellinen virrankulutus:               | 1,25 A (kaiutin)  |
| Nimellinen virrankulutus:               | 1,25 A (kaiutin)  |

Rakennetta ja teknisiä ominaisuuksia voidaan muuttaa ilman ennakkoilmoitusta.

\*1 Käytettäessä verkkovirtalaitetta.

† WM-PORT on monitoriiliitäntä, jonka avulla "WALKMAN" kytketään sen lisälaitteisiin.

|  |  |
|--|--|
| <p><b>Tietoja asiakashuolen WWW-sivustosta</b></p> <p>Jos sinulla on tähän tuotteeseen liittyviä kysymyksiä tai ongelmia, tai haluat tietoa tämän tuotteen kanssa yhteensopivista tuotteista, käy seuraavissa WWW-sivustoissa.</p> <p> Euroopassa olevat asiakkaat: http://support.sony-europe.com/DNA </p> <p> Latinalaisessa Amerikassa olevat asiakkaat: http://www.sony-asia.com/index.crp </p> <p> Muualla olevat asiakkaat: http://www.sony.com/support </p> <p> Vientimallin hankkinet asiakkaat: http://www.sony.co.jp/overseas/support/</p> |  |
|--|--|

## Varoimet

**Turvallisuus**

• Käytä vain mukana toimitettua verkkovirtalaitetta. Älä käytä muita verkkolaitteita.

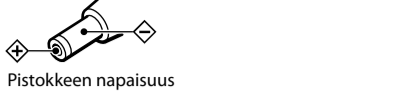

**Sijoittaminen**

- Älä sijoita järjestelmää kaltevaan asentoon.
- Älä sijoita järjestelmään paikkaan, jossa se altistuu kuumuudelle, suoralle auringonvalolle, pölylle, suurelle kosteudelle tai äärimmäiselle kylmyydelle.
- Ole varovainen sijoittaessasi järjestelmän erikoiskäsitellylle (vahatulle, öljytylle, kiillotetulle tms.) pinnalle, koska tällainen pinta voi vahintua tai värjäytyä.

**Puhdistaminen**

Puhdistusta kotelot vedellä tai miedolla pesuaineliuoksella kostutetulla pehmeällä kankaalla. Älä käytä hankaustynnyä, tahrainpoistainetta tai liuotimia, kuten alkoholia tai bensiiniä.

## Vakiovarusteiden tarkastaminen

Tähän sarjaan kuuluvat alla luettelut osat.

- "WALKMAN"
  - Kuulokoheet (1)
  - USB-kaapeli (1)
  - Liitäntäosa (1)
- Käytetään, kun "WALKMAN" kytketään lisävarusteena saatavaan telakkaan tms.
- Quick Start Guide

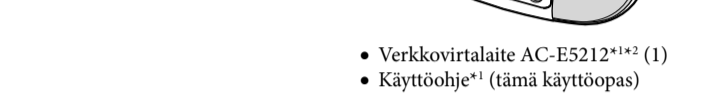

- Verkkovirtalaitte AC-E5212\*1\*2 (1)
- Käyttöohje\*1 (tämä käyttöopas)

\*1 Tähän sarjaan kuuluvien osien (kaiutin jne.) kuvauksia ei ole "WALKMAN"-soittimen mukana toimitetun "Quick Start Guide" -oppaan kohdassa "Supplied Items".

\*2 Virtapistokkeen muoto vaihtelee maittain ja alueittain.

## Osat ja säätimet

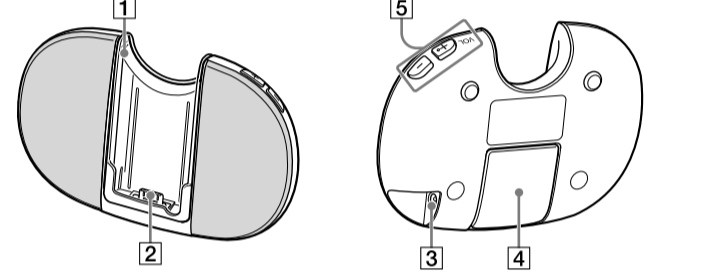

## Asenus

**1** Avaa järjestelmän takana oleva tuki **①**, kytke verkkovirtalaitte **②** ja työnnä sitten verkkovirtalaitteen pistoke pistorasiaan **③**.

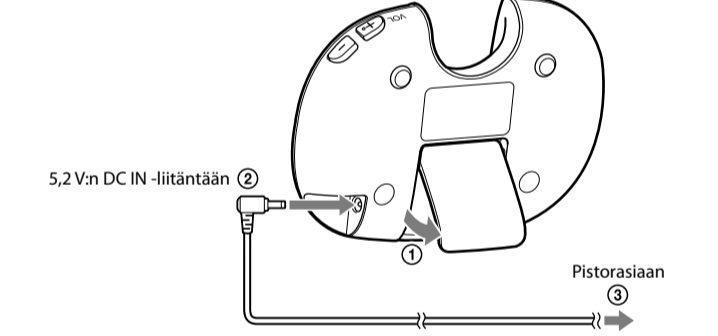

**2** Aseta "WALKMAN" järjestelmään.

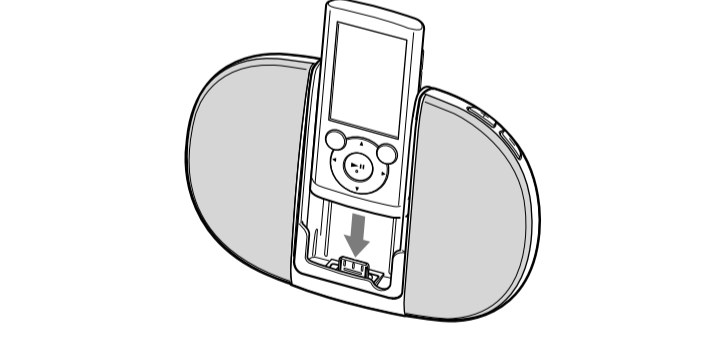

**Huomautuksia**

- Kun "WALKMAN"-soittimeesi on kiinnitetty hienna, pujota se "WALKMAN"-soittimen alta soittimen etupuolelle. Tarkasta ennen kaituittimen käyttämistä, että hiinan osia ei ole urasyvennyksessä.

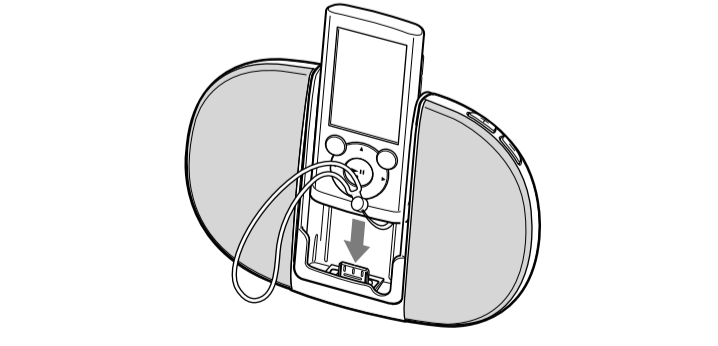

- Liitäntäosa on asettettu kaituittimen valmiiksi. Jos liitäntäosa lähtee paikaltaan, työnnä sitä kuvan osoittamalla tavalla, kunnes se napsahtaa paikalleen.

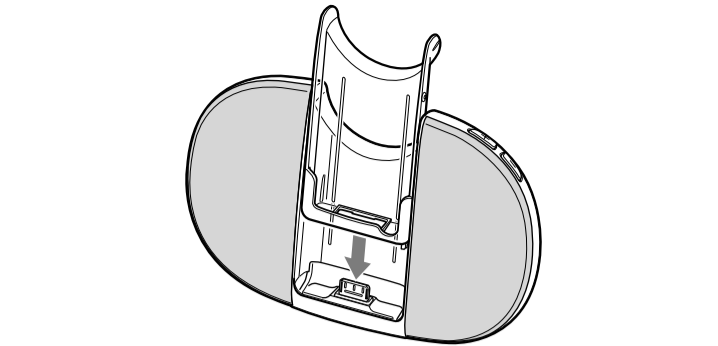

## Musiikin kuuntelu

**1** Aloita sisällön toisto "WALKMAN"-soittimessa.

**2** Säädä äänenvoimakkuutta painamalla järjestelmän VOLUME +/- -painikkeita.

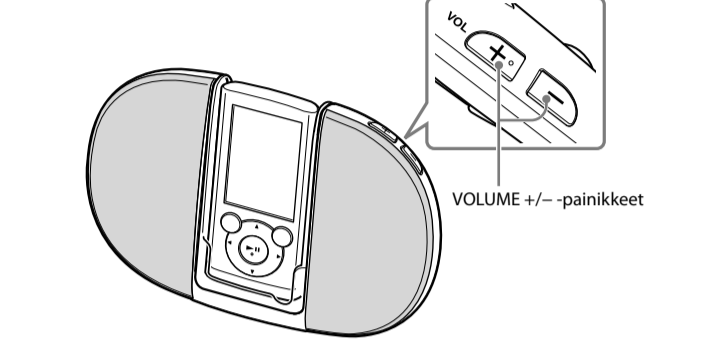

**Vinkejä**

- Voit aloittaa toiston "WALKMAN"-soittimessa, vaikka verkkovirtalaitetta ei ole kytketty.
- Kun asetat "WALKMAN"-soittimesi [SP Output Optimizer] -asetukseksi [SRS-NWGT015], kaituittimen äänitulosuolon laatu voidaan optimoida. Kaiuittimeen käytetään vain tätä äänen laatuasetusta, muita äänen laatuasetuksia ei käytetä.
- Lisätietoja "WALKMAN"-soittimen toistotoiminnosta on "WALKMAN"-soittimen mukana toimitetussa "Käyttöohjeet" -oppaassa.
- "WALKMAN"-soitinta voidaan käyttää myös kaiuittimen tuki suljettuna.

**Huomautuksia**

- Kun "WALKMAN"-soittimella toistetaan niin, että verkkovirtalaitetta ei ole kytketty, järjestelmän äänenvoimakkuutta rajoitetaan. "WALKMAN"-soittimen akun varaus kuluu tällöin.
- Jos haluat säätää äänenvoimakkuutta, säädä sitä, kun "WALKMAN" on kytkettynä. Jos irrotat verkkovirtalaitteen ja "WALKMAN"-soittimen toiston aikana, äänenvoimakkuus palautetaan oletusasetukseensa.
- FM-radiota ei voi käyttää "WALKMAN"-soittimen ollessa kytkettynä järjestelmään.
- Kun käytät "WALKMAN"-soitinta sen ollessa järjestelmään kytkettynä, pidä järjestelmästä kiinni toisella kädelläsi.

**Toistoaika, kun verkkovirtalaitte ei ole kytkettyinä**  
NWZ-E453K / E454K: 15 tuntia (noin)  
\* [SP Output Optimizer] -asetus on [Off]. MP3-toisto, 128 kbps

**Huomautus**

- Kun "WALKMAN"-soittimen [SP Output Optimizer] -asetukseksi valitaan [SRS-NWGT015] (oletusasetus), akun kesto voi lyhentyä noin 30 %.

### "WALKMAN"-soittimen akun lataaminen

Akun lataus alkaa automaattisesti, kun "WALKMAN"-soitin asetetaan järjestelmään verkkovirtalaitteen ollessa kytkettynä. Latauksen edistyminen näkyy "WALKMAN"-soittimessa. Lisätietoja "WALKMAN"-soittimen mukana toimitetussa "Käyttöohjeet".

## Vianmääritys

Jos järjestelmän toiminnassa ilmenee ongelma, etsi ongelma alla olevasta tarkistuslistasta ja tee tarvittavat korjaustoimet. Jos ongelma ei ratkea, ota yhteyttä Sony-jälleenmyyjään.

Huomaa, että jos huolto vaihtaa joitakin osia korjauksen aikana, niitä ei ehkä palauteta.

Kun viet järjestelmän korjattavaksi, muista ottaa kaikki järjestelmään kuuluvat osat mukaan.

Tämä tuote on järjestelmätuote, joten kaikki järjestelmään kuuluvat osat tarvitaan korjausta vaativan kohdan määrittämiseksi.

**Ääntä ei kuulu.**

- Varmista, että verkkovirtalaitte ja virtajohto on kytketty kunnolla.
- Suurennaa äänenvoimakkuutta painamalla VOLUME + -painiketta.
- Varmista, että "WALKMAN" on kytketty kunnolla.
- Varmista, että "WALKMAN" toistaa musiikkia.

Jos ongelma ei poistu edellisten ohjeiden avulla, palauta "WALKMAN"-soittimen alkuasetukset painamalla soittimen RESET-painiketta.

**Äänessä kuuluu huminaa tai häiriöitä.**

- Siirrä järjestelmä pois häiriölähteiden läheisyydestä.
- Kytke verkkovirtalaitte johonkin toiseen pistorasiaan.

**Ääni on vääristynyt.**

- Pienennä äänenvoimakkuutta painamalla VOLUME – -painiketta.
- Valitse "WALKMAN"-soittimen äänenlaadun asetukseksi normaali tai tasainen.

**Tuki irtoaa.**

- Kiinnitä tuki järjestelmään alla olevien ohjeiden mukaisesti.

① Sovita oikeanpuoleinen yläsarana järjestelmän takaosan oikeanpuoleiseen tappiin. Sarana täytyy asettaa oikeanpuoleiseen tappiin ensin.

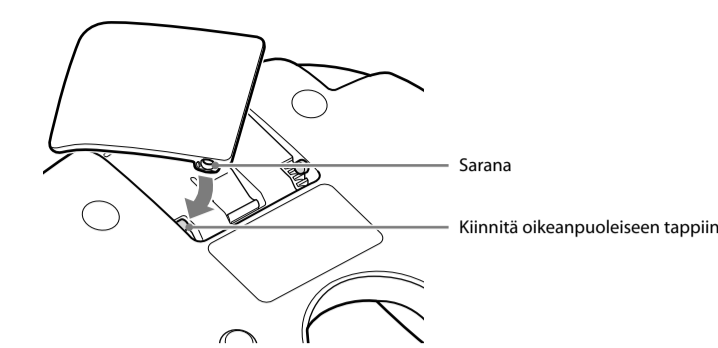

② Sovita toinen sarana vasemmanpuoleiseen tappiin ja paina tukea sitten alaspäin niin, että se napsahtaa.

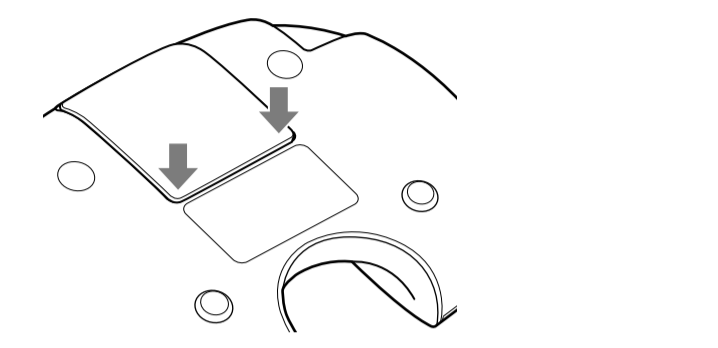

**Dansk**

## ADVARSEL

For at forebygge brand og fare for elektrisk stød må der ikke anbringes genstande indeholdende væsker, såsom vaser eller lignende, ovenpå apparatet.

Anbring ikke apparatet i et trangt rum, som f.eks. en bogreol eller et indbygget skab.

Da strømforsyningsstikket til vekselstrømsadapten bruges til at koble vekselstrømsadapten fra netledningen, skal du tilslutte den til en stikkontakt med nem adgang. Hvis du opdager noget mærkeligt ved den, skal du straks tage den ud af stikket i væggen.

**Håndtering af udtjente elektriske og elektroniske produkter (Gælder for den Europæiske Union og andre europæiske lande med separate indsamlingssystemer)**

Dette symbol på produktet eller emballagen angiver, at produktet ikke må behandles som husholdningsaffald. Det skal i stedet indleveres på en deponeringsplads specielt indrettet til modtagelse og oparbejdning af elektriske og elektroniske produkter. Ved at sikre at produktet bortskaffes korrekt, forebygges de eventuelle negative miljø- og sundhedskadelige påvirkninger, som en ukorrekt affaldshåndtering af produktet kan forårsage. Genindvinding af materialer vil medvirke til at bevare naturens ressourcer. Yderligere information om genindvindingen af dette produkt kan fås hos myndighederne, det lokale renovationsselskab eller butikken, hvor produktet blev købt.

## Specifikationer

|   |   |
|---|---|
| Kontinuerl RMS udgangseffekt (reference)*1: | 1 W +1 W (1 kHz, 10% THD)   |
| Indgang:                                    | WM-PORT†  |
| Højttaler:                                  | 39 <span> </span> mm dia.   |
| Mål (b × h × d):                            | Ca. 156 × 110 × 24 <span> </span> mm  |
| Mål (b × h × d, oprejst position):          | Ca. 156 × 110 × 42 <span> </span> mm  |
| Vægt:                                       | Ca. 152 <span> </span> g  |
| Driftstemperatur:                           | 5°C til 35°C  |
| Strømkrav:                                  | Jærnstrøm 5,2 V (100-240 V)   |
| Strømkilde (2 vejs strømforsyning):         | Vekselstrømsadapten AC-E5212 (medfølger) / Batteristrom fra "WALKMAN" 500 <span> </span> mA ("WALKMAN") |
|   | 1,25 A (højttaler)  |

Nominelnt strømforbrug:

Nominelnt strømforbrug:

Konstruktion og specifikationer kan ændres uden varsel.

\*1 Ved brug af vekselstrømsadapten.

† WM-PORT er et dedikeret multiterminalstik, der bruges til at tilslutte en "WALKMAN" til tilbehøret.

|  |  |
|--|--|
| <p><b>Om webstedet til kundesupport</b></p> <p>Hvis du har spørgsmål eller problemer med dette produkt eller ønsker oplysninger om kompatible elementer til dette produkt, kan du besøge følgende websteder.</p> <p>Til kunder i Europa: http://support.sony-europe.com/DNA</p> <p>Til kunder i Latinamerika: http://www.sony-latin.com/index.crp</p> <p>Til kunder i andre lande/områder: http://www.sony-asia.com/support</p> <p>Til kunder, som har købt oversøiske modeller: http://www.sony.co.jp/overseas/support/</p> |  |
|--|--|

## Foranstaltninger

**Sikkerhed**

• Brug kun den medfølgende vekselstrømsadapten. Brug ikke en anden vekselstrømsadapten.



**Placering**

- Anbring ikke systemet i en hældende stilling.
- Anbring ikke systemet på steder, der er varme eller, hvor det kan være udsat for direkte sollys, støv, høj luftfugtighed eller ekstrem kulde.
- Vær forsigtig ved placering af systemet på overflader, der er specialbehandlet (med voks, olie, polish osv.), da der kan opstå pletter eller misfarvning af overfladen.

**Renngøring**

Rengør kabinettet med en blød klud, der er fugtet let med et mildt rengøringsmiddel. Anvend ikke skuresvampe, skurepulver eller opløsningsmidler, såsom sprit eller benzen.

## Kontrol af de medfølgende elementer

Elementerne, der er beskrevet nedenfor, følger med dette kit.

- "WALKMAN"
  - Hovedtelefoner (1)
  - USB-kabel (1)
  - Tilslutning (1)
- Anvendes ved tilslutning af "WALKMAN" til den valgfrie holder osv.
- Quick Start Guide

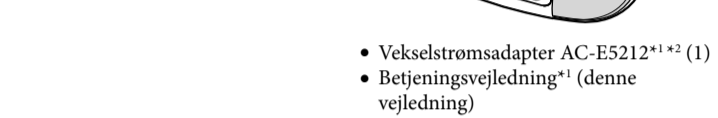

\*1 Disse elementer (højttaler osv.), der følger med dette kit, er ikke beskrevet i "Supplied Items" i "Quick Start Guide", der følger med "WALKMAN".

\*2 Formen af strømstikket varierer afhængigt af land eller område.

## Dele og kontrolfunktioner

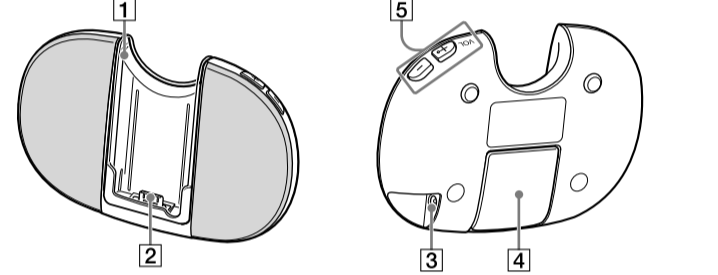

**1** Tilslutning

**2** WM-PORT

**3** DC IN 5,2 V-stik

**4** Støtte

**5** VOLUME +/- -knap

## Installation

**1** Opsæt støtten, der er anbragt på bagsiden af systemet **①**, tilslut vekselstrømsadapten **②**, og sæt stikket til vekselstrømsadapten i stikkontakten **③**.

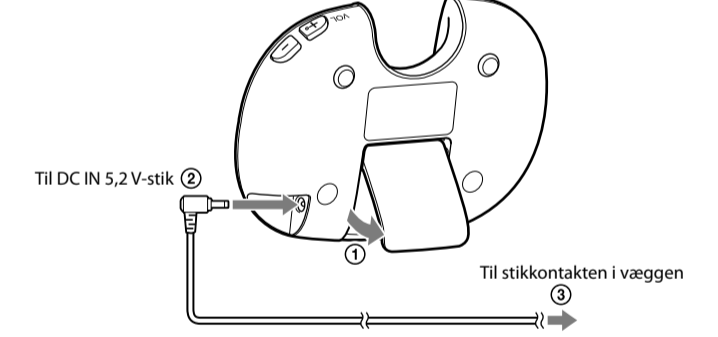

**2** Installer "WALKMAN" i systemet.

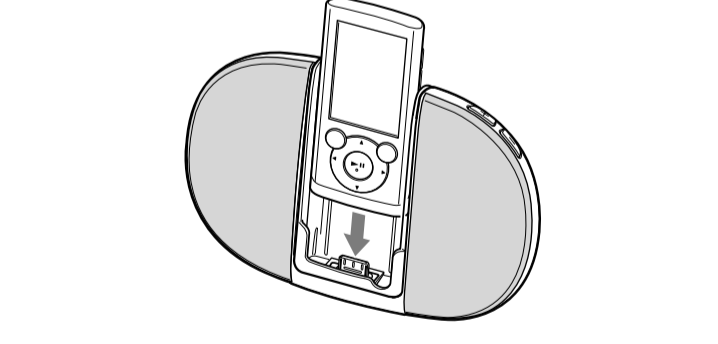

**Bemærkninger**

- Når der monteres en rem til din "WALKMAN", skal du bringe remmen under og ud på forsiden af "WALKMAN". For du bruger højttaleren, skal du kontrollere, at strengene til remmen ikke er i den buede rille.

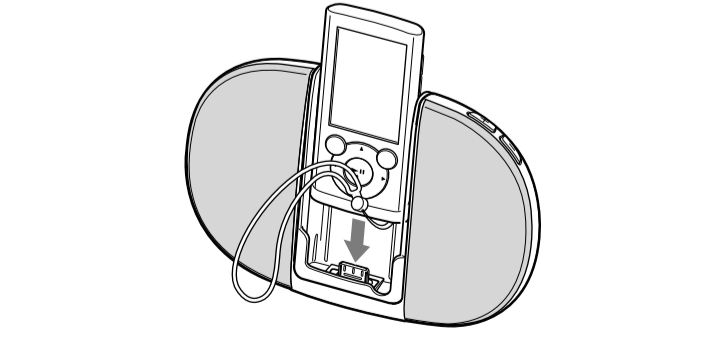

- Ved købet er tilslutningen sat i højttaleren. Hvis tilslutningen er koblet fra, sættes den i højttaleren, indtil den klikker på plads, som vist på illustrationen.

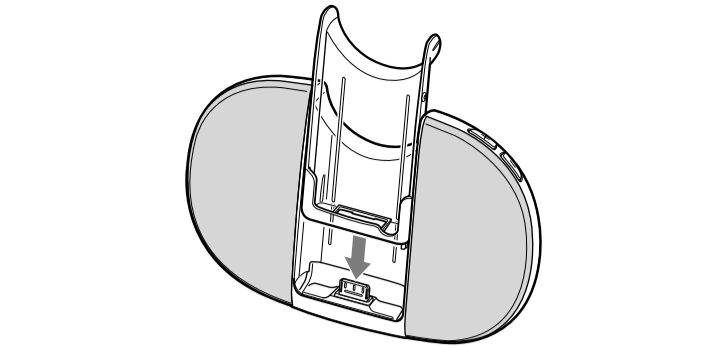

## Lytte til musik

**1** Afspil indhold på din "WALKMAN".

**2** Tryk på VOLUME +/- -knappen på systemet for at justere lydstyrken.

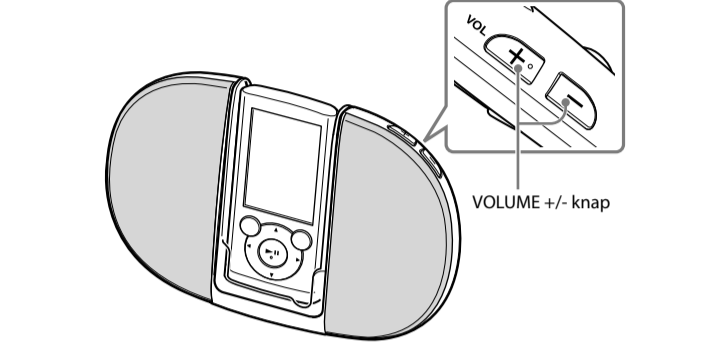

**Tip**

- Du kan afspille på din "WALKMAN", der er installeret i systemet, uden at tilslutte vekselstrømsadapten.
- Når du sætter [SP Output Optimizer] til [SRS-NWGT015] på din "WALKMAN", kan kvaliteten af lyden, der kommer fra højttaleren, optimeres. Det er kun denne indstilling af lydvaliteten, der påvirker højttaleren, mens andre indstillinger af lydvaliteten ikke påvirkes.
- Flere oplysninger om afspilning på din "WALKMAN" findes i "Brugervejledning", der fulgte med din "WALKMAN".
- Du kan også betjene din "WALKMAN", når støtten til højttaleren er lukket.

**Bemærkninger**

- Ved afspilning på din "WALKMAN" uden, at vekselstrømsadapten er tilsluttet, reduceres lydnyvæuet fra systemet. Batteriet til din "WALKMAN" bruges også.
- Hvis du vil justere lydstyrken, kan du gøre det, mens din "WALKMAN" installeres. Hvis du frakobler vekselstrømsadapten under afspilning, og også kobler din "WALKMAN" fra multistilles lydstyrken til standardindstillingen.
- Du kan ikke bruge funktionen FM-radio, mens din "WALKMAN" er installeret i systemet.
- Ved betjening af din "WALKMAN", mens den er installeret i systemet, kan du holde om den med den anden hånd.

**Tilgængelig afspilningstid uden vekselstrømsadapten er tilsluttet**  
NWZ-E453K / E454K: 15 timer (ca.)  
\* [SP Output Optimizer] indstillet til [Off], MP3-afspilning, 128 kbps

**Bemærk**

- Hvis [SP Output Optimizer] er indstillet til [SRS-NWGT015] (standardindstilling) på din "WALKMAN", reduceres batteriets brugstid muligvis med ca. 30 %.

### Genopladning af batteriet til din "WALKMAN"

Hvis du anbringer din "WALKMAN" i systemet, mens vekselstrømsadapten er tilsluttet, begynder batteriopladningen automatisk. Status for opladningen vises på "WALKMAN". Der henvises til "Brugervejledning" der fulgte med din "WALKMAN" angående detaljer.

## Fejlfinding

Hvis der opstår et problem med systemet, kan du finde problemet i tjeklisten til fejlfinding nedenfor og foretage den foreslåede afhjælpning. Hvis problemet fortsat opstår, skal du kontakte din Sony-forhandler.

Bemærk, at hvis servicepersonale udskifer visse dele under reparation, kan disse blive bevaret.

Når du indleverer systemet til reparation, skal du sørge for indleverer hele systemet. Dette produkt er et systemprodukt, og der er brug for hele systemet til at finde problemet.

**Der er ingen lyd.**

- Sørg for, at vekselstrømsadapten og netledningen er korrekt tilsluttet.
- Tryk på VOLUME + knappen for at skruе op for lydstyrken.
- Sørg for, at din "WALKMAN" er korrekt tilsluttet.
- Sørg for, at din "WALKMAN" er afspiller musik.

Hvis problemet ikke forsvinder, når du prøver forslagene ovenfor, skal du trykke på knappen RESET på din "WALKMAN" for at nulstille den.

**Der er en kraftig brummen eller støj.**

- Flyt systemet væk fra enhver mulig støjkilde.
- Tilslut vekselstrømsadapten til en anden stikkontakt.

**Lyden forvrænges.**

- Tryk på VOLUME - knappen for at skruе ned for lydstyrken.
- Indstil lydtilstanden for din "WALKMAN" til normal eller flad lyd kvalitet.

- "WALKMAN" ja "WALKMAN" -logo ovat Sony Corporationin rekisteröityä tavaramerkkejä.
- Kaikki muut tavaramerkit ja rekisteröidyt tavaramerkit ovat omistajiensa tavaramerkkejä tai rekisteröityjä tavaramerkkejä. Merkkejä " ja " ei ole käytetty tässä käyttöohjeessa.

- "WALKMAN" og "WALKMAN" -logoet er registrerede varemærker tilhørende Sony Corporation.
- Alle andre varemærker og registrerede varemærker er varemærker eller registrerede varemærker tilhørende deres respektive ejere. I denne vejledning er mærkerne " og " ikke angivet.