

**SCOTT**

SDM10

  
**Princess**

**UKW-Radio mit CD-/MP3-/WMA-Player und USB-Port**

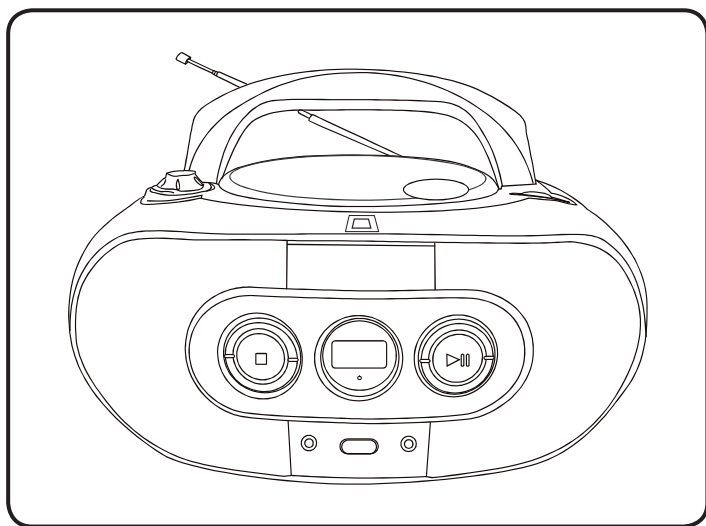

**D**

**BEDIENUNGSANLEITUNG**

**CE**



## WARNUNG

LASERPRODUKT DER KLASSE 1

CLASS 1 LASER PRODUCT  
APPAREIL À LASER DE CLASSE 1  
PRODUCTO LASER DE CLASE 1

VORSICHT  
UNSICHTBARE LASERSTRAHLUNG  
BEIM ÖFFNEN UND UMGEBEN  
VON VERRIEGELUNG  
LASEREXPOSITION VERMEIDEN



Dieses Produkt enthält einen Lasergerät mit niedriger Leistung.

**WARNUNG: AUF KEINEN FALL DIE LINSE BERÜHREN.  
BATTERIEN NICHT INS FEUER WERFEN!**

## VORSICHTSMASSNAHMEN

Die folgenden Anweisungen einhalten, damit die Betriebsvorgänge sicher und ordnungsgemäß ablaufen.

### AUFSTELLUNGORT

- Das Gerät nicht an extrem heißen, kalten, staubigen oder feuchten Stellen verwenden.
- Das Gerät auf eine flache, ebene Fläche stellen.
- Die Luftzirkulation des Geräts nicht behindern: nicht an schlecht belüfteten Orten aufstellen, nicht zudecken, nicht auf einen Teppich stellen.

### SICHERHEIT

- Beim An- und Abstecken des Netzkabels den Stecker anfassen und nicht am Kabel selbst ziehen. Das Ziehen am Kabel kann dieses beschädigen und zu Gefahren führen.
- Wird das Gerät längere Zeit nicht verwendet, das Stromkabel vom Wechstromnetz abstecken.

### WECHSELSPANNUNG

- Vor dem Gebrauch sicherstellen, dass die Nennspannung des Geräts der Spannung in Ihrem Haus entspricht.

### KONDENSWASSERBILDUNG

- Wird das Gerät in einen geheizten, warmen und feuchten Raum gebracht, können sich Wassertröpfchen oder Kondenswasser im Inneren des CD-Players bilden.
- Bei Kondenswasser funktioniert das Gerät eventuell nicht normal.
- Das Gerät vor dem Einschalten 1 bis 2 Stunden die Raumtemperatur annehmen und trocken lassen.
- Rund um das Gerät muss mindestens 5 cm freier Raum für die Belüftung frei sein.
- Sicherstellen, dass die Belüftung nicht behindert wird: keine Belüftungsöffnungen mit Gegenständen wie Zeitungen, Tischtüchern, Vorhängen, usw., abdecken.
- Keine offenen Flammen, wie zum Beispiel brennende Kerzen auf das Gerät stellen.
- Die Umweltaspekte der Entsorgung von Batterien beachten.
- Das Gerät ist für den Gebrauch in gemäßigtem Klima bestimmt (nicht für die Tropen geeignet).
- Das Gerät darf Tropf- und Spritzwasser nicht ausgesetzt werden.
- Keine mit Flüssigkeiten gefüllten Behälter auf das Gerät stellen (z. B. Vasen).

Beim Auftreten von Problemen das Netzkabel vom Netzstrom abstecken und das Gerät von einem qualifizierten Techniker reparieren lassen.



### VORSICHT

**ELEKTROSCHOCKGEFAHR  
NICHT ÖFFNEN**



**VORSICHT: ZWECKS VERMEIDUNG DER GEFAHR ELEKTRISCHER SCHLÄGE DAS GEHÄUSE NIEMALS ÖFFNEN. IM INNEREN BEFINDEN SICH KEINERLEI BEDIENTUNGSELEMENTE. WARTUNGSARBEITEN QUALIFIZIERTEN FACHLEUTEN ÜBERLASSEN.**



Das Symbol des Blitzes mit einem Pfeil im Dreieck soll den Benutzer auf nicht isolierte "gefährliche Spannung" im Inneren des Gerätes hinweisen, welche stark genug sein könnte, um für den Menschen eine Gefahr zu bilden.



Das Ausrufezeichen in einem Dreieck soll den Benutzer auf wichtige Bedienungsund Wartungsanweisungen in der das Gerät begleitenden Information hinweisen.

Im Falle von Fehlfunktionen aufgrund elektrostatischer Entladungen muss das Gerät in den Zustand ab Werk zurückversetzt werden (Reset), indem es vom Netzstrom getrennt wird.

- Das Typenschild\* befindet sich auf der Gehäuseunterseite.



## GERÄTEBESCHREIBUNG

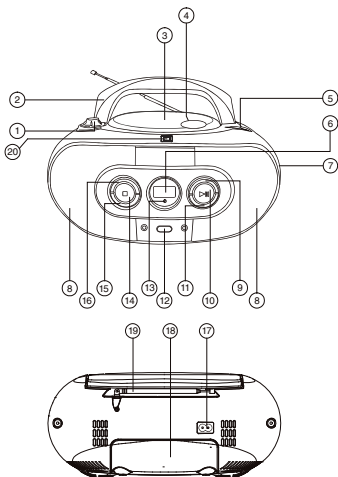

1. VOLUME-Rädchen (Lautstärkeregler)
2. Transportgriff
3. CD-Fach
4. OPEN/CLOSE-Taste (Öffnen/Schließen des CD-Fachs)
5. TUNING-Rädchen (Einstellen der Radi ofrequenz)
6. LCD-Anzeige
7. FUNCTION-Schalter (Funktion)
8. Lautsprecher
9. FOLDER UP-Taste (nächstes Verzeichnis)
10. Taste **▶▶** (Wiedergabe / Pause)
11. PROG./CLOCK-ADJ. (Programmierung/ Einstellen der Uhr)
12. STANDBY-Taste (Ein/Ausschalten) **⏻**
13. FM-STEREO-Kontrollleuchte
14. STOP-Taste **■** (Stopp)/FUNCTION
15. Taste **◀◀** (rückwärts)
16. Taste **▶▶** (vorwärts)
17. AC-Netzstrom-Eingangsbuchse
18. Batteriefach
19. Teleskopantenne
20. USB-Port

## STROMVERSORGUNG

### NETZSTROMVERSORGUNG

Stellen Sie vor jeder Benutzung sicher, dass die Netzspannung Ihres Geräts mit der Netzspannung vor Ort übereinstimmt.

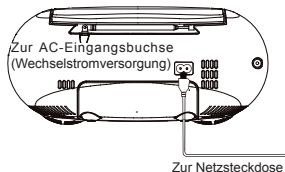

### STROMVERSORGUNG DURCH BATTERIEN

Um das Gerät mit Batteriestrom zu versorgen, trennen Sie das Gerät vom Netz. Wenn das Gerät an die Netzstromversorgung angeschlossen ist, werden die Batterien nicht benutzt.



Wenn die Lautstärke oder die Tonqualität abnimmt, wechseln Sie bitte alle Batterien aus.

Setzen Sie 6 Batterien vom Typ C (UM-2) ein.

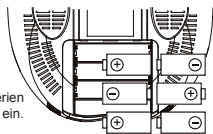

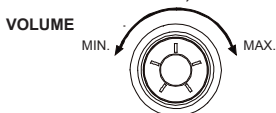

## LAUTSTÄRKEREGELUNG

Drehen Sie das VOLUME-Rädchen, um die Lautstärke einzustellen.



D 1

## EINSCHALTEN





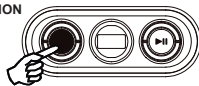

1. Drücken Sie die STANDBY-Taste , um das Gerät ein-oder auszuschalten.
2. Drücken Sie wiederholt auf die STOP /FUNCTION-Taste, um den CD- oder USB-Modus auszuwählen.

STOP / FUNCTION



## EINSTELLEN DER UHR

Im Bereitschaftsmodus wird die Uhrzeit auf dem LCD-Display angezeigt.

1. Drücken Sie auf die Taste PROG./CLOCK-ADJ.
2. Verwenden Sie die Tasten / , um die 12-Stunden- oder die 24-Stundenanzeige auszuwählen.
3. Drücken Sie auf die Taste PROG./CLOCK-ADJ. Die Stundenzahl blinkt. LCD-Anzeige
4. Verwenden Sie die Tasten / , um die Stunden einzustellen.
5. Drücken Sie erneut auf die Taste PROG./CLOCK-ADJ. Die Minutenzahl blinkt.
6. Verwenden Sie die Tasten / , um die Minuten einzustellen.
7. Drücken Sie erneut auf die Taste PROG./CLOCK-ADJ. Die korrekte Uhrzeit wird eingeblendet.

12:08

PROGRAM/CLOCK-ADJ.

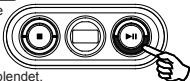

## RADIOBETRIEB

1. Drücken Sie auf die STANDBY-Taste , um das Gerät einzuschalten.
3. Stellen Sie das Radio mit Hilfe des TUNING-Rädchens auf die gewünschte Frequenz ein.

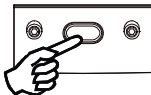

2. Stellen Sie den FUNCTION-Schalter auf die Position FM.

FUNCTION



TUNING

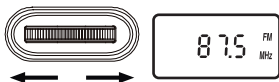

4. Stellen Sie die Lautstärkestufe mit Hilfe des VOLUME-Rädchens ein.

VOLUME

MIN.  MAX.

Ziehen Sie die Antenne aus und richten Sie sie auf den **BESTMÖGLICHEN EMPFANG** ein.

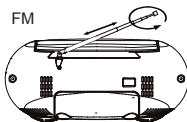

ANMERKUNG: 1. Wenn bei eingestelltem UKW-Empfang (Funktionsschalter steht auf "FM") der Empfang in Stereo stat findet, leuchtet die LED für Stereo-UKW-Empfang auf.

## ABSCHALTEN DES RADIOS

Drücken Sie auf die STANDBY-Taste , um das Gerät abzuschalten.

## WIEDERGABE EINER CD

1. Drücken Sie auf die STANDBY-Taste , um das Gerät einzuschalten..

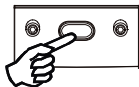

2. Stellen Sie den FUNCTION-Schalter auf die Position CD/USB.

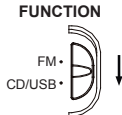

3. Drücken Sie wiederholt auf die STOP  / FUNCTION-Taste, um den CD-Modus auszuwählen.

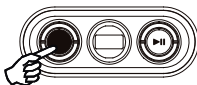



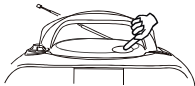

4. Drücken Sie auf die Taste OPEN/CLOSE, um das CD-Fach zu öffnen.

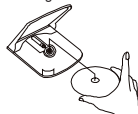

5. Legen Sie eine CD mit der bedruckten Seite nach oben in das Gerät ein.
6. Schließen Sie das CD-Fach. Der Player lädt die CD, dann wird die Gesamtzahl der auf der CD enthaltenen Lieder eingeblendet.



7. Drücken Sie auf die Taste . Während der Wiedergabe einer Audio-CD werden die Nummer des momentanen Liedes („01“), das Symbol  und die Anzeige „CD“ eingeblendet. Während der Wiedergabe einer MP3-Datei werden die Nummer der momentanen Datei („001“), das Symbol  und die Anzeigen „CD“ und „MP3“ eingeblendet. Während der Wiedergabe einer WMA-Datei werden die Nummer der momentanen Datei („001“), das Symbol  und die Anzeigen „CD“ und „WMA“ eingeblendet. Während der Wiedergabe einer Datei auf dem USB-Stick werden die Nummer der momentanen Datei („001“), das Symbol  und die Anzeigen „MP3“ und „USB“ eingeblendet.

CD-Modus

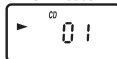

MP3-Modus

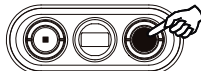

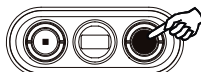

WMA-Modus

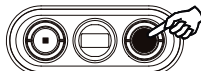

USB-Modus



### UNTERBRECHEN DER WIEDERGABE

Drücken Sie auf die Taste . Das Symbol  blinkt. Drücken Sie erneut auf diese Taste, um die Wiedergabe fortzusetzen.

CD-Modus

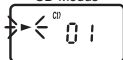

MP3-Modus



WMA-Modus

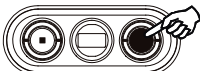

USB-Modus



### BEENDEN DER WIEDERGABE

Drücken Sie auf die Taste STOP  / FUNCTION. Auf der Anzeige wird die Gesamtzahl der auf der CD enthaltenen Lieder eingeblendet.

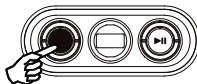



## ÜBERSPRINGEN VON TRACKS

- Drücken Sie auf die Taste **◀◀** oder die Taste **▶▶**, um in den Liedern rückwärts oder vorwärts zu springen.
- Die Wiedergabe des ausgewählten Liedes beginnt.
- Drücken Sie während der Wiedergabe 1x auf die Taste **◀◀**, um an den Anfang des aktuellen Liedes zurückzukehren. Drücken Sie 2x auf die Taste **◀◀**, um zum vorhergehenden Lied zurückzukehren.
- Drücken Sie während der Wiedergabe 1x auf die Taste **▶▶**, um die Wiedergabe des nächsten Liedes zu starten.

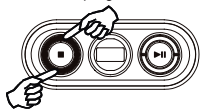

## SUCHEN EINER PASSAGE INNERHALB EINES LIEDES

- Halten Sie während der Wiedergabe die Taste **◀◀** oder die Taste **▶▶** gedrückt, um einen schnellen Rückwärts- oder einen schnellen Vorwärtssuchlauf zu starten und lassen Sie die Taste los, wenn Sie die Liedpassage erkennen, die Sie hören möchten. Die normale Wiedergabe der CD wird an dieser Stelle wieder aufgenommen.

## PROGRAMMIERTE WIEDERGABE

Mit der Funktion programmierte Wiedergabe können Sie die Lieder in der von Ihnen gewünschten Reihenfolge wiedergeben lassen.

Sie können bis zu 20 Lieder programmieren.

1. Wenn die Wiedergabe unterbrochen ist, drücken Sie die Taste PROGRAM/CLOCK-ADJ.
2. Wählen Sie die Nummer des gewünschten Liedes mit Hilfe der Tasten **◀◀**/**▶▶** aus.
3. Drücken Sie erneut auf die Taste PROG./CLOCK-ADJ., um dieses Lied zu programmieren.
4. Wiederholen Sie die Schritte 2 und 3, um weitere Lieder zu programmieren.
5. Drücken Sie auf die Taste **▶▶**, um die Wiedergabe der programmierten Lieder zu starten. Die Anzeige „PROGRAM“ erscheint dann auf dem Display.
6. Drücken Sie auf die Taste STOP ■ /FUNCTION, um die programmierte Wiedergabe anzuhalten.
7. Zum Fortsetzen der programmierten Wiedergabe auf die Taste „PLAY/PAUSE“ drücken
8. Um Ihre Programmierung zu löschen, schalten Sie das Gerät aus.

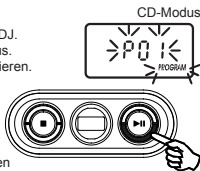

## IN PUNKTO MP3/WMA-DATEIEN UND USB-GERÄT

Mit der Funktion programmierte Wiedergabe können Sie die Verzeichnisse und Dateien in der von Ihnen gewünschten Reihenfolge wiedergeben lassen. Sie können bis zu 20 Verzeichnisse oder Dateien programmieren.

1. Drücken Sie im Stopp-Modus auf die Taste PROG./CLOCK-ADJ.
2. Benutzen Sie die Tasten FOLDER UP, um die Nummer des von Ihnen gewünschten Verzeichnisses auszuwählen. Wenn Sie das gesamte Verzeichnis programmieren möchten, drücken Sie auf die Taste PROG./CLOCK-ADJ. Um weitere Verzeichnisse zu programmieren, wiederholen Sie Schritt 2.
3. Wählen Sie die Nummer der gewünschten Datei mit Hilfe der Tasten **◀◀**/**▶▶** aus.
4. Drücken Sie erneut auf die Taste PROG./CLOCK-ADJ., um diese Datei zu programmieren.
5. Wiederholen Sie die Schritte 2 bis 4, um weitere Dateien zu programmieren.
6. Drücken Sie auf die Taste **▶▶**, um die Wiedergabe der programmierten Dateien zu starten. Die Anzeige „PROGRAM“ erscheint dann auf dem Display.
7. Drücken Sie auf die Taste STOP ■ /FUNCTION, um die programmierte Wiedergabe anzuhalten.
8. Zum Fortsetzen der programmierten Wiedergabe auf die Taste „PLAY/PAUSE“ drücken
9. Um Ihre Programmierung zu löschen, schalten Sie das Gerät aus.

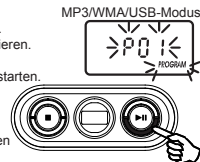

**Anmerkung:** Die Programmierung kann nur durchgeführt werden, wenn sich das Gerät im Stopp-Modus befindet.

Anmerkungen in Bezug auf CD-R/RW:

- Auf Grund der Definition / der nicht genannten Herstellung von CD-R / RW werden die Qualität und die Wiedergabeleistung nicht garantiert.
- Der Hersteller kann für die Wiedergabequalität von CD-R / RWs nicht haftbar gemacht werden, was externe Faktoren wie die Aufnahmebedingungen, PC-Leistungen, Brennprogramm, Unterstützungsumfang etc. betrifft.
- Kleben Sie keine Etiketten auf die Oberflächen der CD-R / RW, um keine Funktionsstörungen zu verursachen.
- Für eine einfachere Wiedergabe wird empfohlen, nur Audio-Dateien auf einer CD-R/RW aufzunehmen.



## ORDNER AUFWÄRTS

Bei gestopptem Gerät im USB/MP3/WMA-Modus wird der jeweils übergeordnete Ordner aufgerufen, Ordner- / Albumnummern werden angezeigt. Drücken Sie die Taste CD-WIEDERGABE/PAUSE, um den ausgewählten Ordner / das gewählte Album abzuspielen.

Während der Wiedergabe von USB / MP3 / WMA-Dateien wird der jeweils übergeordnete Ordner aufgerufen, die Ordner-/Albumnummer blinkt drei Sekunden lang. Danach wird der ausgewählte Ordner / das gewählte Album abgespielt.

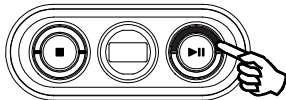

## USB-MODUS

1. Schließen Sie den USB-Stick oder den MP3-Player an den USB-Port an.
2. Drücken Sie wiederholt auf die Taste STOP ■ / FUNCTION, um den USB-Modus auszuwählen.
3. Drücken Sie auf die Taste ►||, um die Wiedergabe zu starten.

### Anmerkung:

Der USB-Port ist nicht dafür konzipiert, direkt mit einem PC verbunden zu werden. Der Hersteller kann nicht haftbar gemacht werden für die Wiedergabe eines USB-Sticks oder eines MP3-Players, was äußere Faktoren wie Aufnahmebedingungen, Kapazität, Kompatibilität der Schnittstellen, etc. betrifft.

Auf Grund der verschiedenen Formate können bestimmte USB-Sticks oder MP3-Player mehr Zeit benötigen, um eingelesen zu werden.

**Der USB-Stick wird direkt oder mit Hilfe eines Kabels mit einer maximalen Länge von 50 cm an das Gerät angeschlossen.**

USB-Modus

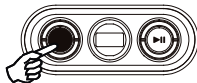

## INSTANDHALTUNG

### DAS REINIGEN VON CDs

Startet eine CD nicht nach Wunsch, muss sie vielleicht gereinigt werden. Vor der Wiedergabe die CD von der Mitte zum Rand mit einem Spezialtuch reinigen. Nach der Wiedergabe die CD in ihr Cover zurücklegen.

### REINIGEN DER LINSE DES CD-PLAYERS

Eine staubige CD-Player-Linse reinigt man mit einer Druckluftbürste. Mehrmals auf die Linse blasen und den Staub mit der Bürste entfernen. Fingerabdrücke können mit einem in Alkohol getränkten Wattestäbchen weggewischt werden.

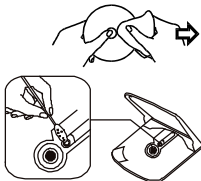

### DAS REINIGEN DES GERÄTS

Keine flüchtigen Chemikalien zum Reinigen des Geräts verwenden. Das Gerät durch vorsichtiges Abwischen mit einem weichen Tuch reinigen.

### WICHTIGE HINWEISE

Sind die Anzeigen auf dem Display anomal oder beim Auftreten von Betriebsproblemen, das Gerät vom Netzstrom abstecken und die Batterien entfernen. Mindestens 5 Minuten warten und dann wieder an den Netzstrom anstecken und die Batterien einsetzen.

### WARNUNG

Wenn das CD-Fach vor dem Ende der Wiedergabe einer CD geöffnet wird, kann ein anomales Geräusch ertönen. Dieses Problem wird durch Schließen des CD-Fachs behoben.

## TECHNISCHE DATEN

### CD-Teil

Kanäle:	2 Kanäle
Signalrauschverhältnis:	60 dB
Gleichlaufschwankungen:	nicht messbar
Abtastfrequenz:	44.1 kHz 8 x over sampling
D/A-Wandlungsformat:	1bit D/A-Umwandler
Typ von Pick-up:	Halbleiterlaser
Laser-Wellenlänge:	790 nm

### Radio

Frequenzbereich:	FM 87.5 - 108 MHz
Antennen:	Teleskopantenne

### Allgemeines

Ausgangsleistung:	2.0W max (1.0W + 1.0W/RMS-Kanal)
Stromverbrauch:	8 W
Lautsprecher:	3" 8 OHM
Stromversorgung:	AC 230V~50Hz (wird auf der Hinterseite angegeben) DC 9V ( 6 x 1.5V LR14/"C"/UM2 ) 300(L) x 250(D) x 145(H)mm
Abmessungen:	
Gewicht:	1.73 KGS

Änderungen der technischen Daten sind ohne Vorankündigung vorbehalten.

### Aufstellen des Geräts:

Moderne Möbel sind mit einer Vielzahl verschiedener Lacke und synthetischer Beschichtungen behandelt, die mit vielen unterschiedlichen Reinigungsprodukten gereinigt werden. Bestimmte dieser Mittel können Bestandteile enthalten, die die Gummifüße des Geräts aufweichen. Die Gummifüße des Geräts können Verfärbungen an Möbelflächen verursachen. Bei Bedarf das Gerät auf eine rutschsichere Fläche stellen.



Sollten Sie dieses Gerät eines Tages entsorgen müssen, beachten Sie bitte, dass elektrische Geräte nicht mit dem Haushaltsmüll entsorgt werden sollten. Führen Sie das Gerät wenn möglich dem Recycling zu. Ihre lokalen Behörden oder Ihr Händler können Sie dementsprechend informieren (Richtlinie über die Entsorgung elektrischer und elektronischer Ausstattungen)