

MIO★STAR



V-CLEANER
750-HD

Schlittenstaubsauger
Aspirateur traîneau
Aspirapolvere a traino



42 Aspirapolvere a traino V-Cleaner 750 HD

Congratulazioni!

Con questo aspirapolvere a traino ha acquistato un prodotto di qualità, fabbricato con estrema cura. Con una manutenzione adeguata l'apparecchio fornirà per molti anni delle ottime prestazioni.

La preghiamo comunque, prima di metterlo in funzione per la prima volta, di leggere attentamente le presenti istruzioni d'uso e soprattutto di osservare le avvertenze di sicurezza.

Le persone che non conoscono a fondo queste istruzioni d'uso non sono autorizzate all'impiego dell'aspirapolvere a traino.

Indice

	Pagina		Pagina
Avvertenze di sicurezza	43	Manutenzione	56
A proposito delle istruzioni d'uso	45	– Sostituire il sacco raccogli polvere	56
Disimballaggio	45	– Pulire / sostituire il filtro motore	56
Istruzioni brevi	46	– Pulire / sostituire il filtro HEPA	57
Elenco delle parti e degli elementi di comando	48	Pulizia / Custodia	58
Messa in funzione	50	Disturbi di funzionamento	59
– Prima della messa in funzione iniziale	50	Smaltimento	59
– Impiego	50	Dati tecnici	60
– Mettere / sostituire il sacco raccogli polvere	51		
– Tubo flessibile e tubo telescopico	53		
– Messa in funzione	53		
– Passare l'aspirapolvere	54		
– Posizioni di parcheggio	55		
– Dopo aver passato l'aspirapolvere	55		





Prima di allacciare il suo apparecchio alla corrente elettrica, la preghiamo di prendersi il tempo per leggere attentamente queste istruzioni che contengono importanti avvertenze di sicurezza e di messa in funzione.

- **Corrente elettrica:** non toccare mai le parti allacciate alla corrente elettrica, poiché esse possono provocare scariche elettriche, con pericolo di lesioni gravi o addirittura di morte! Allacciare l'apparecchio soltanto a corrente alternata con tensione di 230 V /50 Hz, min. 10 A con presa a terra. La presa di corrente deve essere stata installata da professionisti autorizzati.
- **Cavo di alimentazione:** non mettere mai in funzione l'apparecchio se il cavo è danneggiato. Fare immediatamente sostituire prese e cavi danneggiati presso MIGROS-Service. Non tirare il cavo facendolo passare su angoli e spigoli taglienti e non incastrarlo. Non appoggiare o far pendere il cavo su oggetti roventi e tenerlo lontano dall'olio. Non estrarre la spina tirando il cavo o con le mani bagnate. Tenere sempre la spina durante l'avvolgimento del cavo (la spina deve restare libera).
- **Uso conforme:** l'aspirapolvere è destinato esclusivamente ad uso privato. E' severamente vietato apportare modifiche tecniche o farne un uso illecito a causa dei pericoli che potrebbero derivarne!
- **Impiego:** non aspirare mai liquidi, oggetti umidi, incandescenti, taglienti e appuntiti (ad es. acqua, frammenti di vetro, aghi, mozziconi di sigaretta, ecc.) poiché potrebbe danneggiarsi il sacco o l'apparecchio. Non aspirare mai la polvere del toner di stampanti laser, fotocopiatrici o la polvere di cemento o di cantiere. Non avvicinare il tubo o la bocchetta a occhi, orecchie, capelli, capi di vestiario, mani dita o altre parti del corpo. Non utilizzare l'aspirapolvere in vicinanza di gas infiammabili. L'aspirapolvere è destinato esclusivamente ad uso privato e non per le attività all'aperto. Non utilizzare l'apparecchio con le mani bagnate. Non coprire mai le fessure di entrata e uscita dell'aria. Attenzione durante la pulizia delle scale! Estrarre la spina prima di allacciare il tubo. Non utilizzare l'apparecchio senza il sacco raccogli-polvere e/o il filtro. Prima di estrarre la spina, spegnere l'interruttore acceso/spento. Non appena l'apparecchio non viene utilizzato, estrarre immediatamente la spina dalla



44 Avvertenze di sicurezza

presa di corrente.

- **Utenti autorizzati:** tutte le persone che hanno a che fare con l'utilizzo, la manutenzione e la riparazione dell'apparecchio, devono essere formate e istruite a questo scopo. Le persone, inclusi i bambini, che per le loro capacità psichiche, sensoriali o mentali, oppure per la loro inesperienza o mancanza di conoscenza non sono in grado di utilizzare l'apparecchio in modo sicuro, non sono autorizzate all'uso dell'apparecchio o possono farlo soltanto sotto sorveglianza.
- **Protezione di terzi:** assicurarsi che i bambini non abbiano la possibilità di giocare con l'apparecchio. I bambini non riconoscono i pericoli in cui si può incorrere maneggiando un apparecchio elettrico. Non lasciare mai l'apparecchio in funzione senza controllo.
- **Pulizia:** prima di pulire l'apparecchio, estrarre assolutamente la spina dalla presa di corrente e lasciarlo raffreddare. Non immergere mai l'apparecchio nell'acqua né lasciarlo entrare in contatto con essa! Per la pulizia non impiegare mai oggetti taglienti e abrasivi o sostanze chimiche corrosive.
- **Riparazioni:** In caso di disturbi di funzionamento o di apparecchio difettoso oppure di sospetto di danni provocati da una caduta, estrarre immediatamente la spina dalla presa di corrente. Non mettere mai in funzione apparecchi danneggiati. È severamente vietato introdurre oggetti estranei nell'apparecchio o aprirne il corpo. Le riparazioni possono essere eseguite soltanto attraverso MIGROS-Service. Per motivi di sicurezza possono essere utilizzati soltanto pezzi di ricambio originali. Non si assumono responsabilità in caso di danni causati da riparazioni eseguite da personale non specializzato.



A proposito delle istruzioni d'uso

45

Queste istruzioni d'uso non possono tener conto di ogni possibile impiego. Per ulteriori informazioni oppure in caso di problemi che non sono trattati o non lo sono in modo sufficientemente dettagliato, la preghiamo di rivolgersi al M-Infoline (numero di telefono sul retro delle presenti istruzioni d'uso).

Conservi accuratamente queste istruzioni d'uso e le consegni comunque ad ogni eventuale altro utente.

Disimballaggio

– Togliere l'aspirapolvere dall'imballaggio



– Dopo il disimballaggio controllare che i seguenti pezzi siano disponibili:

1. tubo flessibile con impugnatura
2. tubo telescopico
3. aspirapolvere
4. bocchetta per pavimenti
5. bocchetta per pavimenti duri
6. bocchetta per tessuti (nello scomparto accessori)
7. bocchetta a lancia (nello scomparto accessori)

– Controllare che la tensione di rete (230 Volt) corrisponda a quella dell'apparecchio (vedi targhetta dell'apparecchio)

– **Distuggere eventuali sacchetti di plastica**, poiché potrebbero diventare un giocattolo pericoloso per i bambini!

Suggerimento:

– conservare l'imballaggio per eventuali futuri trasporti (p. es. traslochi, riparazioni, ecc.)

Italiano

Queste istruzioni brevi contengono soltanto le tappe più importanti di utilizzo dell'apparecchio. Per motivi di sicurezza è consigliabile leggere le istruzioni d'uso dettagliate, in cui sono descritte tutte le funzioni importanti. Osservare le prescrizioni di sicurezza a pagina 43 e 50.

1. Inserire il sacco per la polvere

Di norma la fabbrica fornisce l'apparecchio col sacco per la polvere già inserito.

- Togliere la spina
- Premere il tasto di apertura dello scomparto del sacco per la polvere e aprire il coperchio finché scatta in posizione

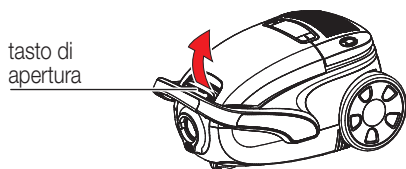

- Estrarre il sacco per la polvere pieno: prendere la parte di cartone e tirare

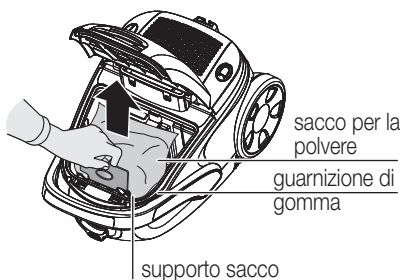

- Infilare la parte di cartone del sacco nell'apposito supporto blu
- Richiudere il coperchio (a scatto)

Attenzione:

- badare che il sacco per la polvere sia inserita completamente e che nessuna parte del sacco poggi sulla guarnizione in gomma, bensì penda liberamente nello scomparto del sacco per la polvere

- **Dispositivo di sicurezza:** se manca il sacco o se questo è inserito in modo non corretto, il coperchio non si chiude. Non forzare!
- Non utilizzare mai l'apparecchio senza sacco per la polvere (il motore si danneggia) e non utilizzare sacchi per la polvere usati, i cui pori sono otturati dall'uso

2. Collegare il tubo flessibile

- Introdurre la parte finale del tubo flessibile nell'aspirapolvere (finché scatta). Premendo i due tasti laterali, è possibile rilasciare il tubo

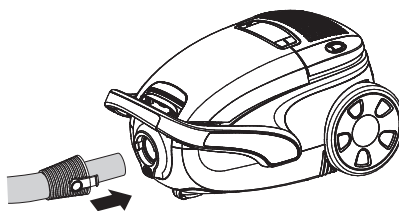

- Inserire il tubo telescopico nella bocchetta d'aspirazione
- Introdurre la parte impugnabile del tubo flessibile nel tubo telescopico
- La lunghezza del tubo telescopico può essere modificata: spingendo l'anello sul tubo telescopico in direzione della bocchetta, il tubo può essere allungato o accorciato a piacimento



Attenzione:

- regolare la lunghezza del tubo telescopico in maniera tale da poter passare l'aspirapolvere in comoda posizione eretta (=schiena dritta)



3. Messa in funzione

- Estrarre il cavo di allacciamento fino alla lunghezza desiderata.

Attenzione: non continuare a tirare il cavo quando è completamente fuoriuscito (oltre il segno giallo) per evitare il danneggiamento dello stesso e del dispositivo di avvolgimento

- Inserire la spina nella presa di corrente (230 V)
- L'aspirapolvere è pronto all'uso

4. Passare l'aspirapolvere

- Osservare le avvertenze di sicurezza a pag. 43 e 50
- Premendo sull'interruttore acceso/spento il motore si accende e si può cominciare a passare l'aspirapolvere

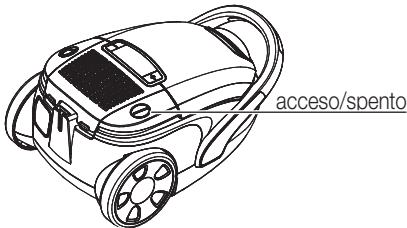

- È possibile regolare la potenza d'aspirazione premendo ripetutamente i tasti «-»/«+» (ridurre/aumentare). La spia LED indica la forza d'aspirazione con i simboli (vedi pagina 54)

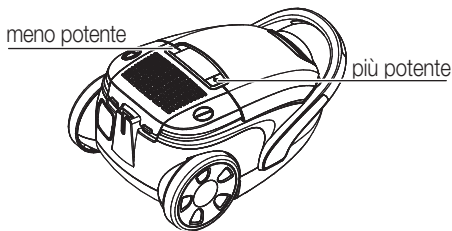

- Sull'impugnatura del tubo flessibile si trova un cursore, che spinto indietro riduce la potenza d'aspirazione

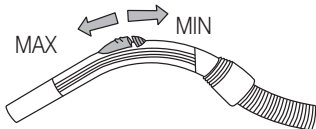

Attenzione:

- non aspirare mai liquidi, oggetti umidi, incandescenti, taglienti e appuntiti (ad es. acqua, frammenti di vetro, aghi, mozziconi di sigaretta, ecc.) perché potrebbero subentrare danni al sacco e all'apparecchio o presentarsi rischi di scossa elettrica
- tenere il tubo o la bocchetta dell'aspirapolvere lontano da occhi e orecchie: pericolo di lesioni!

5. Posizioni di parcheggio

- In caso di pause brevi è possibile sistemare la bocchetta per pavimenti in una delle posizioni di parcheggio
- In caso di interruzioni più lunghe estrarre la spina e riavvolgere il cavo

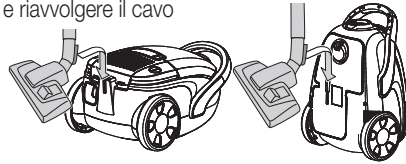

6. Dopo aver passato l'aspirapolvere

- **Estrarre la spina**
- Tenendo la spina, premere ripetutamente il tasto di avvolgimento del cavo fino al suo completo riavvolgimento.

Attenzione: badare che il cavo, prima di essere avvolto, non sia attorcigliato. Nel caso in cui il cavo non venga riavvolto completamente, estrarlo nuovamente un pò, ripetere quindi il processo di avvolgimento

- Conservare l'apparecchio in un luogo asciutto, fuori dalla portata dei bambini

7. Cura e manutenzione

- Durante il processo di aspirazione viene indicato il grado di riempimento del sacco per la polvere: in caso di indicatore LED rosso, cambiare il sacco (v. p. 56)

Attenzione:

- impiegare soltanto sacchi per la polvere originali (MI 26 / art. n° 7171524)
- i sacchi per la polvere non possono essere riutilizzati
- impiegare soltanto filtri HEPA originali (H13 filtro HEPA; ottenibile presso il servizio clienti MIGROS)
- sostituire regolarmente il filtro per il motore dell'aria (vedi pagine 56 e 57)



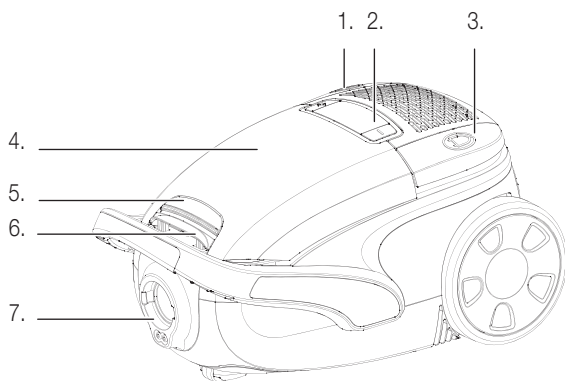

Parte anteriore:

1. Interruttore acceso/spento
2. Regolazione della potenza d'aspirazione «+»/«-» con simbolo e indicatore sacco polvere pieno
3. Tasto per avvolgicavo automatico
4. Scomparto accessori (parte superiore dell'apparecchio), vano sacco per la polvere (parte inferiore)
5. Tasto d'apertura dello scomparto accessori «PUSH» (spingere in basso)
6. Tasto di apertura vano sacco per la polvere (premere in alto)
7. Allacciamento tubo flessibile con i tasti di sblocco

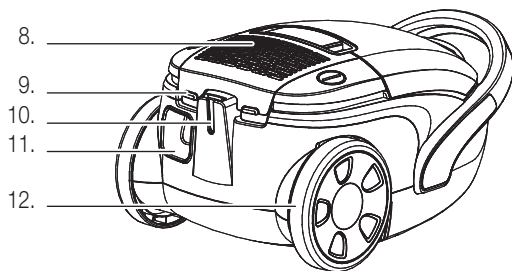

Parte posteriore:

8. Apertura uscita d'aria con filtro HEPA
9. Fermacoperchio per scomparto filtro HEPA (tirare verso l'alto)
10. Posizione di parcheggio per bocchetta
11. Spina e cavo d'alimentazione
12. Rotelle di trasporto; gommati

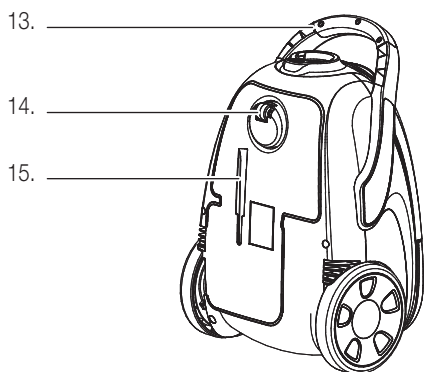

Parte inferiore:

13. Impugnatura
14. Rotella di guida
15. Posizione di parcheggio inferiore per bocchetta



Elenco delle parti e degli elementi di comando

49

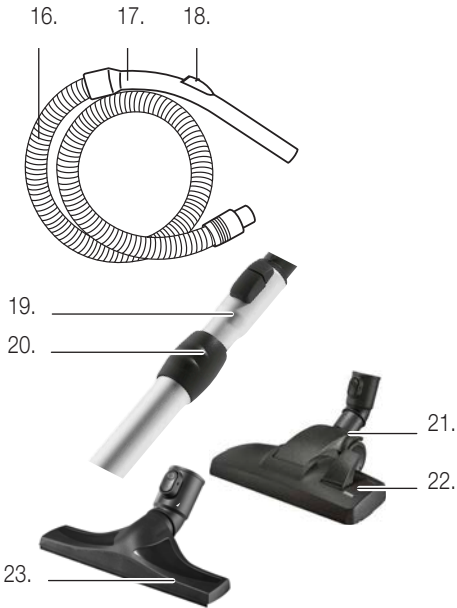

Accessori:

- 16. Tubo
- 17. Impugnatura, gommata
- 18. Regolazione della potenza d'aspirazione
- 19. Tubo telescopico
- 20. Anello per la regolazione della lunghezza del tubo
- 21. Bocchetta per pavimenti
- 22. Commutazione pavimenti duri/tappeti
- 23. Bocchetta per pavimenti duri

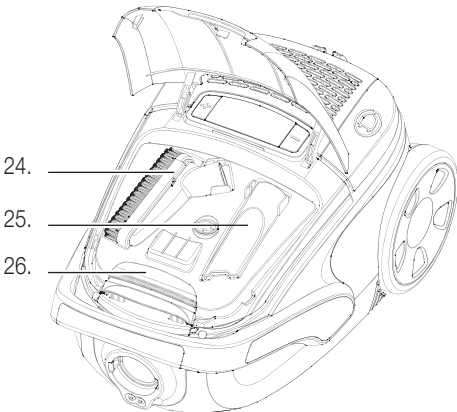

Scomparto accessori:

- 24. Bocchetta per tessuti
- 25. Bocchetta a lancia
- 26. Tasto di apertura dello scomparto accessori «PUSH»

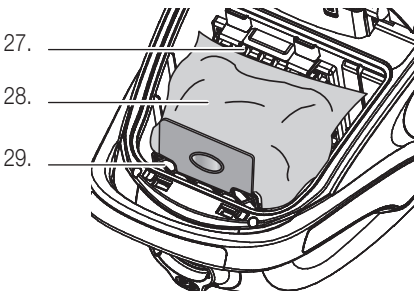

Sacco per la polvere:

- 27. Filtro del motore
- 28. Sacco per la polvere
- 29. Supporto sacco per la polvere

Italiano

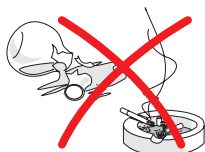

Prima della messa in funzione iniziale

Prestare la massima attenzione poiché un approccio inadeguato alla corrente elettrica può essere fatale. Si prega quindi di leggere le avvertenze di sicurezza a pagina 43 e di osservare le seguenti misure di sicurezza:

- Utilizzare l'aspirapolvere soltanto in locali asciutti
- Non aspirare liquidi quali acqua, ecc.
- Non aspirare oggetti appuntiti, taglienti, infuocati o incandescenti (cocci, aghi, sigarette, cenere ardente, ecc.)
- Sostituire immediatamente il sacco pieno, senza riutilizzarlo
- Non aspirare mai la polvere del toner (di stampanti laser o di fotocopiatrici) o le particelle di polvere troppo fini (cemento, gesso, cenere, cantiere, ecc.)
- Non aspirare mai senza sacco per la polvere o senza filtro motore

Impiego

Con questo apparecchio è possibile passare l'aspirapolvere comodamente e senza fatica. Grazie al filtro HEPA efficiente e lavabile, l'apparecchio è in grado di trattenere le più piccole particelle di polvere, contribuendo a mantenere l'aria ambientale pulita, prevenendo così le allergie.

Sul tubo telescopico è possibile adattare e impiegare i seguenti accessori:

Bocchetta per i pavimenti

Con la bocchetta per i pavimenti si svolge la maggior parte dei lavori. La bocchetta possiede una spazzola incorporata per i pavimenti duri e una superficie liscia per i tappeti. Far uscire o rientrare la spazzola con il **comando a pedale** posto sulla parte superiore della bocchetta.

Bocchetta per pavimenti duri

La bocchetta larga è particolarmente indicata per il parquet e i pavimenti duri.

Direttamente sull'impugnatura del tubo flessibile è possibile adattare e impiegare i seguenti accessori:

Scomparto accessori

Nello scomparto accessori vengono collocate la bocchetta per tessuti e a lancia. Aprire il coperchio col tasto di apertura argentato «PUSH» (spingere in basso).

Bocchetta per tessuti

Viene impiegata per gruppi imbottiti, cuscini, tende, ecc. Custodia nello scomparto accessori.

Bocchetta a lancia

È adatta a raggiungere i luoghi meno accessibili, quali angoli, fessure, termosifoni. Custodia nello scomparto accessori.



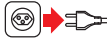

1. Inserire / sostituire il sacco raccogli-polvere

Già dalla fabbrica l'apparecchio è dotato di sacco raccogli-polvere. Controllare che il sacco sia inserito nel modo giusto.

– **Estrarre la spina prima di collocare o sostituire il sacco raccogli-polvere**

– Tirare delicatamente il tasto di apertura argentato verso l'alto per aprire il coperchio finché scatta in posizione

Sacco pieno:

– Il sacco per la polvere è inserito nel cestello portabagno posizionato nell'apposito vano

– **Estrarre il sacco per la polvere:**

- Spingere indietro il supporto sacco blu con la parte di cartone. Tenendo la parte di cartone, estrarre il sacco per la polvere tirando verso l'alto
- Gettare il sacco pieno tra i rifiuti domestici

– **Inserire il sacco per la polvere:**

- Spingere il cartone col sacco nel supporto blu finché si chiude a scatto (freccia in basso)
- Spingere in avanti il supporto sacco col cartone, finché si chiude a scatto
- Badare che il sacco per la polvere sia ben posizionato nel vano e non appoggi sulla guarnizione di gomma

– Richiudere il coperchio (a scatto).

Dispositivo di sicurezza: se manca il sacco (o se è inserito in modo non corretto) il coperchio non si chiude. Non forzare

Importante:

- Sul sacco per la polvere di ricambio «MI 26» (art. no. 7171.524) non figura l'indicazione con la freccia (nel sacco fornito con l'apparecchio l'indicazione della freccia è verso il basso)

seguito ...



Importante:

- Impiegare soltanto sacchi per la polvere originali (MI 26 /art. n° 7171.524)
- Non riutilizzare mai i sacchi per la polvere
- Impiegare soltanto filtri HEPA originali (H13 filtro HEPA; ottenibile presso il servizio clienti MIGROS)
- Pulire/sostituire regolarmente il filtro motore (vedi pagina 56)
- Non utilizzare mai l'apparecchio senza sacco per non danneggiare l'apparecchio (p. es. guasto al motore)
- NON riutilizzare sacchi usati, poiché l'uso intesa i pori degli stessi, ciò che produce una sensibile riduzione della potenza d'aspirazione può provocare il surriscaldamento del motore
- I sacchi umidi si rompono con conseguenti danni al motore

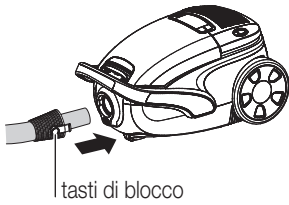

2. Tubo flessibile e tubo telescopico

- Introdurre la parte finale del tubo flessibile nell'aspirapolvere (chiusura a scatto). Premendo contemporaneamente i tasti di blocco laterali, il tubo flessibile si libera



- Inserire il tubo telescopico nella bocchetta per pavimenti (premere forte finché il tasto di sblocco scatta in posizione). Per staccare la bocchetta premere il tasto di sblocco.

- In alternativa inserire nella bocchetta tessuti o a lancia (nello scomparto accessori)

- Introdurre la parte impugnabile del tubo flessibile nel tubo telescopico

- La lunghezza del tubo telescopico può essere modificata: spingere l'anello regolatore del tubo telescopico in direzione della bocchetta per allungare o accorciare il tubo

Suggerimento:

- Regolare la lunghezza in modo da permettere un uso comodo dell'aspirapolvere in posizione eretta (= «schiena dritta»)

Italiano

3. Messa in funzione



- Estrarre il cavo di allacciamento nella lunghezza desiderata (tirando per il cavo e non per la presa).

Attenzione: non tirare ulteriormente il cavo quando è completamente fuoriuscito (segno giallo) per evitare il danneggiamento dello stesso e del dispositivo di avvolgimento

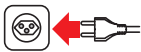

- Inserire la spina nella presa di corrente (230 V)
- L'aspirapolvere è pronto per l'uso

Importante:

- Utilizzare l'apparecchio soltanto in locali asciutti. Controllare ogni tanto che il cavo di alimentazione non sia danneggiato o crepato. Far sostituire immediatamente i cavi danneggiati dal MIGROS-Service

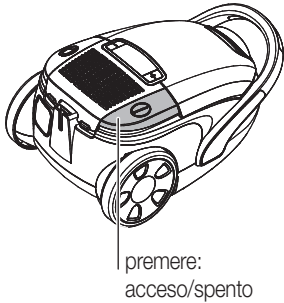

4. Passare l'aspirapolvere

- Osservare le avvertenze di sicurezza a pagina 43 e 50
- Premendo sull'interruttore acceso/spento il motore si accende e si può cominciare a passare l'aspirapolvere

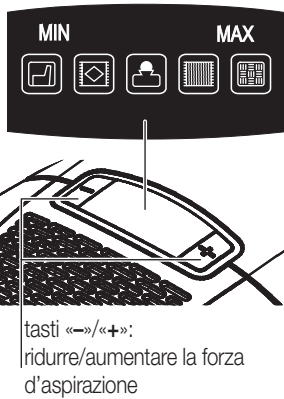

- È possibile regolare la forza d'aspirazione desiderata premendo ripetutamente i tasti «←» e «→». La forza d'aspirazione impostata viene visualizzata con simboli:



forza d'aspirazione meno potente per mobili imbottiti, cuscini



per piccoli tappeti, tappetini, passatoie



forza d'aspirazione media



tappeti



forza d'aspirazione più potente per pavimenti duri

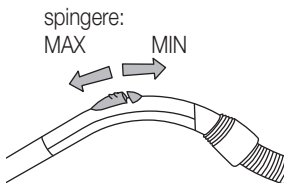

- Sull'impugnatura del tubo flessibile si trova un cursore: spingendolo indietro la potenza d'aspirazione si riduce, in avanti aumenta

Italiano

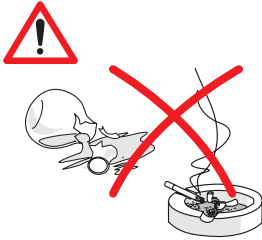

Importante:

- non aspirare mai liquidi, oggetti umidi, incandescenti, taglienti e appuntiti (ad es. acqua, frammenti di vetro, aghi, mozziconi di sigaretta, ecc.) perché potrebbero subentrare danni al sacco per la polvere o all'apparecchio
- non aspirare mai la polvere del toner (di stampanti laser o di fotocopiatrici) o polveri finissime (cemento, gesso, cenere, ecc.)
- tenere il tubo o la bocchetta dell'aspirapolvere lontano da occhi e orecchie: pericolo di lesioni!

5. Sistemazione della bocchetta per pavimenti

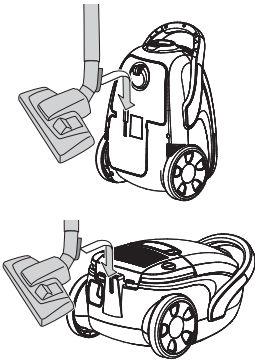

- In caso di pause brevi è possibile alloggiare la bocchetta pavimenti in una delle posizioni di parcheggio
- In caso di interruzioni più lunghe estrarre la spina e far riavvolgere il cavo (pericolo di inciampare)

6. Dopo aver passato l'aspirapolvere

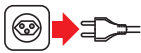

- Spegner l'apparecchio ed estrarre la spina

2. premere il tasto

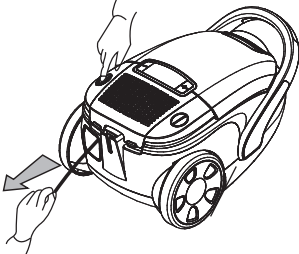

1. tenere leggermente il cavo

- Tenendo la spina, premere ripetutamente il tasto di avvolgimento fino al completo riavvolgimento del cavo.

Attenzione: badare che il cavo, prima di essere avvolto, non sia attorcigliato. Nel caso in cui il cavo non venga riavvolto completamente, estrarlo nuovamente un po', ripetere quindi il processo di avvolgimento

- Introdurre il tubo telescopico con la bocchetta per pavimenti in uno dei due supporti. Non piegare il cavo
- Conservare l'apparecchio in un luogo asciutto, fuori dalla portata dei bambini

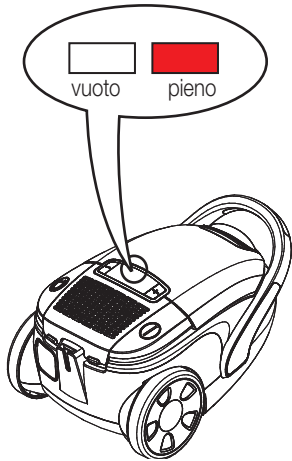

7. Cambiare il sacco per la polvere

La spia indica quando è necessario sostituire il sacco per la polvere. In caso di sacco pieno l'indicatore LED diventa rosso. La pressione negativa viene misurata e visualizzata non appena la permeabilità dell'aria si riduce, come succede in caso di sacco pieno o di intasamento della bocchetta, del tubo telescopico o del tubo flessibile.

- Col motore acceso, tenere per aria la bocchetta (la bocchetta non deve giacere a terra)
- Se l'indicatore LED diventa rosso il sacco va sostituito immediatamente (vedi pagina 51)
- Se l'indicatore LED resta nero, il sacco è vuoto o solo in parte pieno

Importante:

- Non utilizzare mai l'apparecchio senza sacco per la polvere, altrimenti potrebbero verificarsi dei danni (p. es. guasti al motore)
- Impiegare soltanto sacchi per la polvere originali (MI26 / Art.-Nr. 7171.524)
- I sacchi per la polvere non possono essere riutilizzati, poiché con l'uso i pori si otturano; questo pregiudica notevolmente il potere aspirante e può essere fonte di surriscaldamento per il motore
- I sacchi umidi si rompono causando guasti al motore
- Sostituire regolarmente il filtro motore

8. Pulire / sostituire il filtro

L'aspirapolvere è dotato di due filtri che devono essere sostituiti, risp. puliti a intervalli regolari:

Nota:

- Grandi quantità di particelle di polvere oppure di peli animali possono intasare i filtri e richiedere una pulizia più approfondita e frequente, risp. una sostituzione più frequente

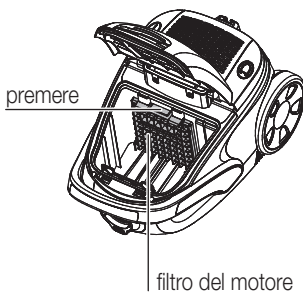

8.1 Filtro del motore

Proteggere il motore in caso di danni arrecati al sacco della polvere; per questo non si può assolutamente utilizzare l'aspirapolvere senza il filtro motore.

- **Estrarre la spina dalla presa di corrente**
- Aprire il coperchio dello scomparto del sacco per la polvere
- Estrarre il sacco
- Premendo sull'apposita maniglia, spingere in avanti il supporto filtro e togliere
- Staccare il filtro bianco dal suo supporto e sbatterlo sulla pattumiera (non lavarlo con acqua o detersivi)
- In caso di sporco persistente sostituire il filtro

- Il filtro del motore (fornito col sacco per la polvere, MI 26 / Art.-Nr. 7171.524) dev'essere sostituito al più tardi dopo 5 ricambi del sacco oppure ogni 6 mesi, altrimenti l'apparecchio potrebbe danneggiarsi!

8.2 Filtro HEPA H13

L'efficiente filtro HEPA protegge dalle minuscole particelle di polvere ed è quindi adatto alle persone allergiche. Si lava con acqua e si può riutilizzare. Pulire il filtro HEPA almeno due volte all'anno oppure sostituirlo in caso di forte sporcizia (H13 filtro HEPA; ottenibile presso il servizio clienti MIGROS).

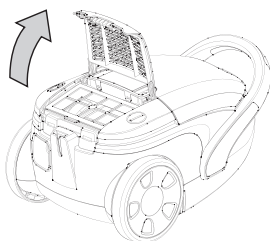

- Aprire il coperchio sul retro dell'aspirapolvere: tirare indietro le due linguette (sotto le marcature «FILTRO») finché si sganciano, quindi togliere il coperchio



- Estrarre il filtro tenendolo per la linguetta
- Lavare la parte interna (= parte sporca) sotto un debole flusso d'acqua corrente
- Scuotere il filtro bagnato e, in caso di sporco persistente, ripetere la procedura



lasciar asciugare
24 ore

- Lasciare asciugare all'aria per almeno 24 ore, quindi rimettere (griglia anteriore)
- Rimettere il filtro con il procedimento inverso



Note:

- non toccare il filtro con le mani o altri oggetti, né utilizzare detersivi. Non utilizzare una spazzola per pulirlo, altrimenti si danneggia
- alcune particelle possono rimanere nel filtro, dandogli un aspetto di sporcizia. Malgrado questo, il filtro HEPA continua a fornire una protezione ottimale.

Nota: non esporre il filtro direttamente al sole, né asciugarlo con l'asciugacapelli, altrimenti si danneggia



58 Pulizia / Custodia



- Non immergere mai nell'acqua l'apparecchio di base né gli accessori né lavarli sotto l'acqua corrente
- Non utilizzare detersivi corrosivi né oggetti per la pulizia abrasivi. Pulire soltanto con un panno umido e lasciar asciugare

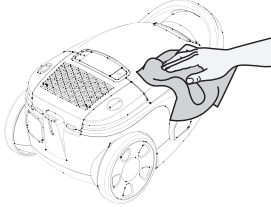

- Aspirare i peli dalla bocchetta pavimenti con il tubo

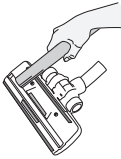

- Se il tubo flessibile o il tubo telescopico sono ostruiti, pulire con l'aiuto di un'asticella. Non piegare il cavo flessibile. Non usare oggetti appuntiti

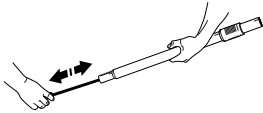

- Per la pulizia del tubo flessibile si può ev. togliere l'impugnatura

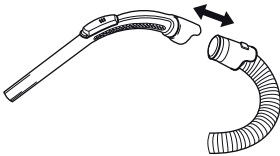

- Un blocco nel tubo flessibile può ev. essere rimosso «massaggiando» il tubo. Procedere con cura se ev. si trattasse di vetro o spilli

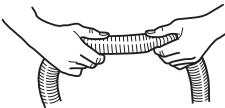

- In caso di mancato uso spegnere l'apparecchio ed estrarre la spina
- Conservare l'aspirapolvere in un luogo asciutto, fuori dalla portata dei bambini





Disturbi di funzionamento

59

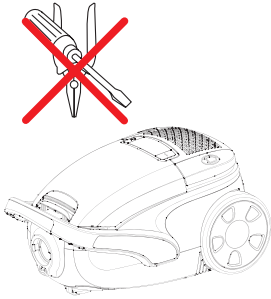

- Le riparazioni possono essere eseguite soltanto attraverso MIGROS-Service. Le riparazioni non eseguite a regola d'arte possono essere fonte di pericolo per l'utente
- Non si assumono responsabilità in caso di danni causati da riparazioni eseguite da personale non specializzato. In questi casi si estingue anche il diritto alla garanzia
- Rendere inutilizzabili gli apparecchi fuori uso. Staccare la spina dalla presa e tagliare il cavo elettrico

Smaltimento



- Questo prodotto non deve essere smaltito con gli altri rifiuti domestici. I consumatori hanno l'obbligo di restituire gli apparecchi elettrici ed elettronici di cui intendono disfarsi per garantire uno smaltimento adeguato di questi rifiuti pericolosi. I commercianti, i fabbricanti e gli importatori hanno a loro volta l'obbligo di riprendere - senza costi aggiuntivi - gli apparecchi che figurano nel loro assortimento. La raccolta e la riutilizzazione degli apparecchi elettrici ed elettronici usati permette di salvaguardare le risorse naturali. Inoltre, grazie al riciclo di questi apparecchi o di parte di essi, vengono protetti la salute e l'ambiente. Ulteriori informazioni sui centri di raccolta, sullo smaltimento e sulla riutilizzazione degli apparecchi elettrici ed elettronici si trovano presso l'Ufficio federale dell'ambiente (UFAM), presso il vostro punto di smaltimento locale, presso il commerciante dal quale avete acquistato l'apparecchio o presso il fabbricante dello stesso.

Italiano

60 Dati tecnici

Tipo di aspirapolvere	Aspirapolvere universale
Tensione nominale	220-240 Volt ~ 50/60 Hz
Potenza nominale	nom. 700Watt, max. 750Watt
Volume dell'apparecchio di base (senza tubo flessibile)	ca. 470 x 300 x 230 mm (L x L x A)
Lunghezza del cavo	ca. 8 m
Raggio d'azione	ca. 11 m
Peso dell'apparecchio base	ca. 6.5 kg
Materiale	- del corpo plastica
Reg. potenza d'aspirazione	elettronica con indicatore LED
Capacità sacco polvere	4 litri
Spia sacco pieno	elettronica
Altezza monometrica tubo flessibile	24.5 kPa
Radioschermato	secondo le norme UE
Approvato	CE
M-garanzia	2 anni
Accessori (compresi nel prezzo)	Tubo flessibile con manico impugnabile, tubo telescopico, bocchetta per pavimenti, bocchetta per tessuti, bocchetta a lancia, bocchetta per pavimenti duri e 2 sacchi per la polvere (1x inserito, 1x sacco di riserva)

Accessori (opzioni)

Sacchi per la polvere di ricambio	(4 pezzi, incluso 1 filtro motore)	MI 26 art. n° 7171.524
Ricambio filtro HEPA H13		ottenibile presso MIGROS-Service; art. n° 900005350

Conformità

Il prodotto è conforme alle disposizioni delle seguenti direttive. La conformità è garantita dalla soddisfazione delle norme qui sotto elencate.

2006/95/CE Direttiva bassa tensione (LVD)

2004/108/CE Compatibilità elettromagnetica (EMC)

2011/65/UE Restrizione (dell'uso di determinate) sostanze pericolose

(UE) N. 665/2013 Etichettatura del consumo di energia degli aspirapolvere

(UE) N. 666/2013 Requisiti per la progettazione ecocompatibile degli aspirapolvere

Sicurezza	EN 60335-1:2012 EN 60335-2-2:2010+A11:2012+A1:2013 EN 62233:2008
EMC	EN 55014-1:2006+A1:2009+A2:2011 EN 55014-2:1997+A1:2001+A2:2008 EN 61000-3-2:2006+A1:2009+A2:2009 EN 61000-3-3:2013

Con riserva di modifiche di costruzione ed esecuzione dell'apparecchio dovute al progresso tecnico.

MIGROS

SOCIETÀ COOPERATIVA MIGROS, CH-8031 Zurigo



Garantie | Garantie | Garanzia



M-Garantie 2 Jahre
M-garantie 2 ans
M-garanzia 2 anni

Die MIGROS übernimmt während zwei Jahren seit Kaufabschluss die Garantie für Mängelfreiheit und Funktionsfähigkeit des von Ihnen erworbenen Gegenstandes | Die MIGROS kann die Garantieleistung wahlweise durch kostenlose Reparatur, gleichwertigen Ersatz oder durch Rückerstattung des Kaufpreises erbringen | Weitere Ansprüche sind ausgeschlossen | Nicht unter die Garantie fallen normale Abnutzung sowie die Folgen unsachgemässer Behandlung oder Beschädigung durch den Käufer oder Drittpersonen sowie Mängel, die auf äussere Umstände zurückzuführen sind | Die Garantieverpflichtung erlischt bei Reparaturen durch nicht MIGROS-autorisierte Servicestellen | Garantieschein oder Kaufnachweis (Kassabon, Rechnung) bitte sorgfältig aufbewahren | Bei Fehlen desselben wird jeder Garantiespruch hinfällig.

MIGROS garantit, pour la durée de deux ans à partir de la date d'achat, le fonctionnement correct de l'objet acquis et son absence de défauts | MIGROS peut choisir la modalité d'exécution de la prestation de garantie entre la réparation gratuite, le remplacement par un produit équivalent ou le remboursement du prix payé | Toutes les autres prétentions sont exclues | La garantie n'inclut pas l'usure normale, ni les conséquences d'un traitement non approprié, ni l'endommagement par l'acheteur ou un tiers, ni les défauts dus à des circonstances extérieures | La garantie n'est valable que si les réparations ont exclusivement été effectuées par le service après-vente MIGROS ou par les services autorisés par MIGROS | Nous vous prions de bien vouloir conserver soigneusement le certificat de garantie ou le justificatif de l'achat (quittance, facture) | Sans celui-ci aucune réclamation ne sera admise.

La MIGROS si assume per due anni, a partire dalla data d'acquisto, la garanzia per il funzionamento efficiente e l'assenza di difetti dell'oggetto in suo possesso | La MIGROS può scegliere se eseguire la prestazione di garanzia attraverso la riparazione gratuita, la sostituzione del prodotto con uno di uguale valore o il rimborso del prezzo d'acquisto dello stesso. Ogni altra pretesa è esclusa | Non sono compresi nella garanzia i guasti dovuti a normale usura, uso inadeguato o danni provocati dal proprietario o da terze persone, oppure derivanti da cause esterne | L'obbligo di garanzia è valido soltanto all'esplicita condizione, che si ricorra unicamente al servizio dopo vendita MIGROS o ai servizi autorizzati | Per favore conservi il certificato di garanzia oppure il giustificativo d'acquisto (scontrino, fattura) | Con la sua perdita si estingue ogni diritto di garanzia.

© 2011 weinzier.ch

MIGROS Service

Reparatur- oder pflegebedürftige Geräte werden in jeder Verkaufsstelle entgegengenommen.

Les articles nécessitant un service d'entretien ou une réparation sont repris à chaque point de vente.

Gli articoli che necessitano un servizio manutenzione o una riparazione possono essere depositati in ogni punto vendita.



M-INFOLINE
0848 84 0848
www.migros.ch

Haben Sie weitere Fragen? Die M-Infoline hilft Ihnen gerne weiter unter der Tel.-Nr. 0848 84 0848:
Montag bis Freitag 08.00 – 18.30 Uhr;
Samstag 08.30 – 17.30
(8 Rp./Min. 08.00 – 17.00 Uhr, 4 Rp./Min von 17.00 – 18.30 Uhr und Samstag).

www.migros.ch/kontakt

Vous avez des questions? M-Infoline est là pour vous aider: 0848 84 0848 du lundi au vendredi de 8h à 18h30, samedi de 8h30 à 17h30
(8 cts/min. de 8 h à 17 h, 4 cts/min. de 17 h à 18 h 30 et samedi).

www.migros.ch/contact

Avete altre domande? L'M-Infoline rimane volentieri a vostra disposizione per ulteriori informazioni: 0848 84 0848 dal lunedì al venerdì dalle 08.00 alle 18.30 e il sabato dalle 08.30 alle 17.30
(8 cent./min. dalle 8.00 alle 17.00, 4 cent./min. dalle 17.00 alle 18.30 e sabato).

www.migros.ch/contatto

