



Sony Ericsson

Yendo™ with Walkman™

Guida per l'utente estesa

Indice

Il massimo dell'esperienza multimediale. Per saperne di più.....	5
Introduzione.....	6
Primo utilizzo del telefono.....	7
Caratteristiche del telefono.....	9
Panoramica del telefono.....	9
Caricamento della batteria.....	9
Utilizzo del tasto home.....	10
Schermata iniziale.....	10
Riquadri delle applicazioni.....	11
Utilizzo del touchscreen.....	12
Impostazioni per messaggi e Internet.....	12
Panoramica impostazioni del telefono.....	12
Immissione di testo.....	13
Contatti	14
Per effettuare chiamate.....	15
Musica.....	16
Panoramica lettore Walkman™.....	16
Widget del lettore Walkman™.....	17
Mini lettore Walkman™.....	17
Connessione del telefono ad un computer.....	18
Trasferimento e gestione del contenuto con un cavo USB.....	18
Fotocamera.....	19
Controlli di fotocamera e mirino.....	19
Tecnologia TrackID™.....	20
PlayNow™.....	21
Messaggi multimediali e di testo.....	22
E-mail.....	23
Tecnologia wireless Bluetooth™.....	24
Nome telefono.....	24
Browser Web.....	25
Navigazione del Web.....	25
Funzioni aggiuntive.....	26
Svegli.....	26
Agenda.....	26
Segreteria telefonica.....	26

Blocco e protezione del telefono.....	28
Numero IMEI.....	28
Risoluzione dei problemi.....	29
Domande frequenti.....	29
Messaggi di errore.....	29
Informazioni legali.....	31
Indice analitico.....	32

Informazioni importanti

Prima di utilizzare il telefono cellulare, leggere lo stampato *Informazioni importanti*.

- ! Alcuni dei servizi e delle funzionalità descritti in questa guida per l'utente non sono supportati da tutte le reti e/o da tutti i provider dei servizi in tutte le aree. Senza limitazioni, lo stesso vale per il numero internazionale di emergenza 112 GSM. Per individuare la disponibilità di un servizio o una funzionalità determinati, o l'eventuale applicazione di tariffe aggiuntive per l'accesso o l'utilizzo, contattare l'operatore di rete o il provider di servizi.

Il massimo dell'esperienza multimediale. Per saperne di più.

Visitare il sito Web www.sonyericsson.com/support per saperne di più sul proprio telefono.

Introduzione

Per inserire la carta SIM

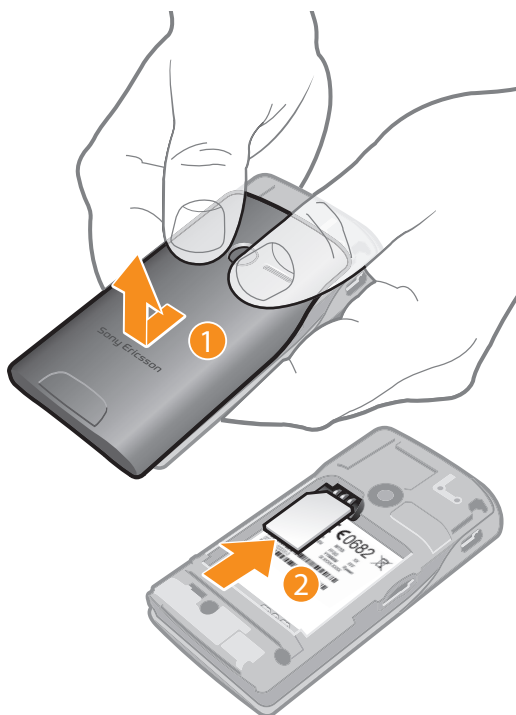

- 1 Rimuovere il copribatteria.
- 2 Inserire la carta SIM nel relativo supporto con i contatti dorati rivolti verso il basso.

Per inserire o rimuovere una memory card

- ! Potrebbe essere necessario acquistare una memory card separatamente.

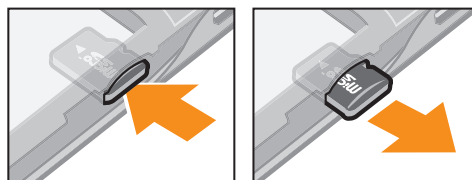

- 1 Inserire la memory card con i contatti dorati rivolti verso il basso.
- 2 Per rimuovere la memory card, premere il bordo della memory card verso l'interno e rilasciarlo immediatamente.

Per inserire la batteria



- 1 Inserire la batteria con i connettori uno di fronte all'altro.
- 2 Inserire il coperchio della batteria.

Per accendere il telefono

- 1 Tenere premuto il tasto **0/∞** nella parte superiore del telefono.
- 2 Se richiesto immettere il PIN della carta SIM e selezionare **Fatto**.
- 3 Al primo avvio, seguire le istruzioni nella guida all'installazione.

💡 Il PIN viene fornito dal gestore di rete. Se si desidera correggere un errore commesso durante l'immissione del PIN della carta SIM, premere **X**.

Per disattivare il telefono

- Premere e tenere premuto il tasto **0/∞** nella parte superiore del telefono fino a che il telefono si spegne.

Per bloccare la schermata

- Quando la schermata è attiva, premere velocemente il tasto **0/∞**.

Per sbloccare la schermata

- Quando la schermata è bloccata, premere velocemente il tasto **0/∞**.

Primo utilizzo del telefono

La prima volta che si avvia il telefono, un'installazione guidata aiuta ad immettere le impostazioni del telefono essenziali. Seguire le istruzioni per selezionare la lingua, importare i contatti della SIM e impostare rispettivamente ora e data. Se lo si desidera, è possibile saltare alcuni passaggi e accedere all'installazione guidata dal menu del telefono in una fase successiva.

Per impostare la lingua

- 1 Quando si avvia il telefono per la prima volta, si visualizza un elenco di lingue. Scorrere nell'elenco e selezionare la propria lingua.
- 2 Sfiocare **Fatto**.

Per importare contatti dalla carta SIM

- Quando si avvia il telefono per la prima volta con una carta SIM inserita, l'installazione guidata richiede di importare i contatti della rubrica SIM. Sfiocare **Importa contatti**.
- 💡 Quando si copiano i contatti della rubrica tra due telefoni utilizzando la propria carta SIM, il numero e il tipo di informazioni che è possibile trasferire è limitato. Per ottenere maggiore assistenza su come copiare i contatti della rubrica tra due telefoni accedere a www.sonyericsson.com/support.

Per impostare l'ora e la data

- 1 Quando si avvia il telefono per la prima volta, l'installazione guidata richiede di impostare l'ora e la data. Sfiare **Data e ora**.
 - 2 Trovare e sfiorare **Ora**.
 - 3 Sfiare il campo di ora e data per regolare l'orario.
 - 4 Sfiare **Salva**.
 - 5 Trovare e sfiorare **Data**.
 - 6 Sfiare i campi di giorno, mese e anno per regolare la data.
 - 7 Sfiare **Salva**.
-  Durante l'impostazione di ora e data, è possibile inoltre selezionare il formato di visualizzazione preferito per l'ora e la data. Sfiare **Formato ora** o **Formato data** per selezionare il formato desiderato.

Caratteristiche del telefono

Panoramica del telefono

- 1 Connettore Audio Video plus da 3,5 mm
- 2 Tasto accensione/blocco schermata
- 3 Altoparlante auricolare
- 4 Aggancio laccetto
- 5 Connettore per caricabatterie/cavo USB
- 6 Schermo touchscreen
- 7 Tasto Home
- 8 Microfono

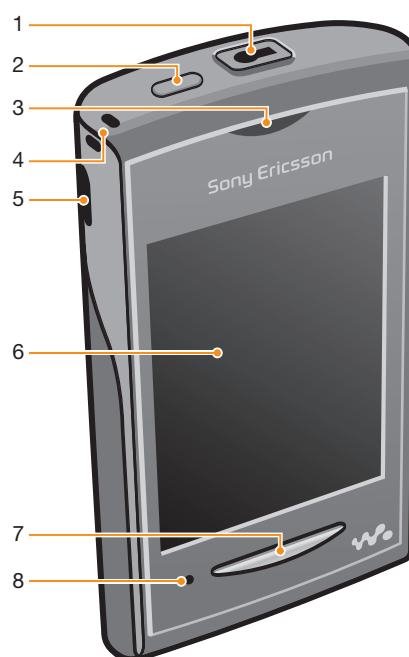

- 9 Tasto Volume
- 10 Obiettivo fotocamera
- 11 Altoparlante

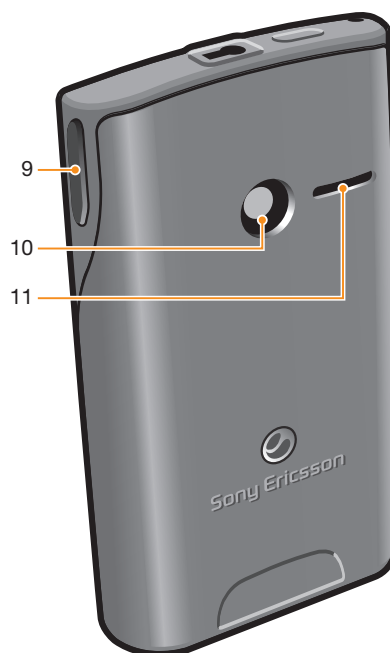

Caricamento della batteria

La batteria è parzialmente carica al momento dell'acquisto del telefono. Quando si connette il cavo del caricabatterie del telefono ad una fonte di alimentazione quale una porta USB o un caricabatterie, potrebbero essere necessari alcuni minuti prima che l'icona della batteria

 venga visualizzata sulla schermata. Mentre la batteria si sta caricando, è comunque possibile utilizzare il telefono.

- ! La batteria inizierà a scaricarsi poco dopo essere stata completamente caricata, per poi ricaricarsi nuovamente dopo un determinato intervallo di tempo. Tale meccanismo prolunga la durata della batteria e può causare la visualizzazione dello stato di carica ad un livello inferiore al 100%.

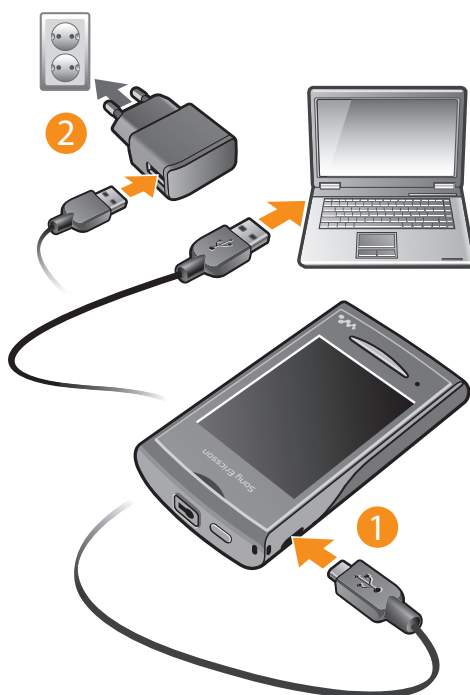

Per caricare il telefono con un adattatore di corrente

- Collegare il telefono a una presa di corrente utilizzando il cavo USB e l'adattatore di corrente.

Utilizzo del tasto home



Per accedere alla schermata iniziale

- Premere il tasto di chiamata.

Schermata iniziale

La **Schermata iniziale** è il gateway per le principali funzioni nel telefono. È possibile personalizzarlo con le icone delle diverse applicazioni, con tasti di scelta rapida, sfondi ed altro ancora. La **Schermata iniziale** si estende oltre la normale larghezza della schermata, offrendo più spazio.

- ! Chiudere le applicazioni aperte prima di accedere alla **Schermata iniziale**. In caso contrario, queste applicazioni resteranno in esecuzione in background e rallenteranno il telefono.

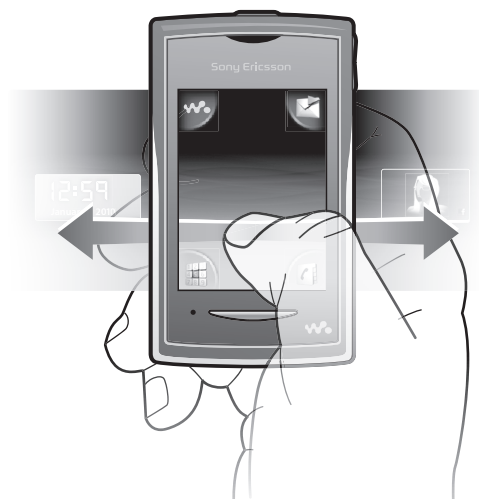

Riquadri delle applicazioni

È possibile utilizzare i riquadri delle applicazioni per accedere velocemente alle applicazioni sul telefono. È inoltre possibile personalizzare i riquadri. Non dimenticare che i riquadri delle applicazioni si estendono oltre le dimensioni della schermata regolare e potrebbe essere necessario toccare rapidamente verso destra o sinistra per vedere il tutto.



- Un indicatore nella parte superiore della schermata mostra quali riquadri delle applicazioni si stanno utilizzando. Ad esempio, ●●● indica che si è nel riquadro dell'applicazione centrale.

Per aprire i riquadri delle applicazioni

Esistono due modi per aprire i riquadri delle applicazioni:

- Dalla **Schermata iniziale**, trascinare  verso l'alto.
- Toccare rapidamente verso l'alto da qualsiasi posizione sulla **Schermata iniziale**.

Per navigare nei riquadri delle applicazioni

- Dai riquadri delle applicazioni, toccare rapidamente a destra o a sinistra.

Per spostare un'applicazione

- 1 Dalla **Schermata iniziale**, trascinare  verso l'alto.
- 2 Toccare e tenere premuto un elemento fino a quando si visualizzano le icone dell'applicazione ai quattro angoli della schermata.
- 3 Trascinare l'elemento su uno degli angoli o nel riquadro di altre applicazioni.

- Gli elementi nei riquadri delle applicazioni sono reali applicazioni e non tasti a scelta rapida. Dunque, se si sposta un elemento da un riquadro dell'applicazione in un'altra posizione, si muoverà l'applicazione reale e non si creerà invece un'icona a scelta rapida.

Utilizzo del touchscreen

Per aprire o selezionare un elemento

- Sfiare l'elemento.

Per contrassegnare o deselezionare opzioni

- Sfiare la casella di controllo pertinente o, in alcuni casi, sfiorare l'interruttore accanto al nome dell'opzione.

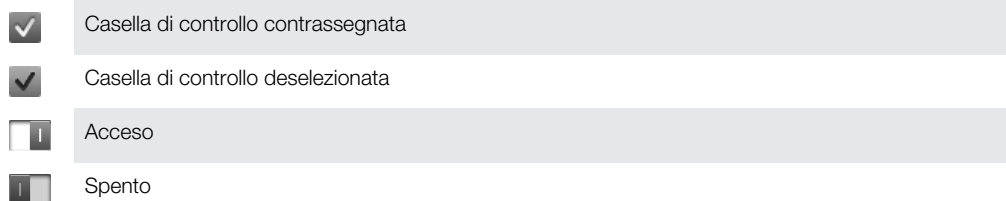

Per tornare alla schermata precedente

- Sfiare , quando questa opzione è disponibile.

Scorrimento

Scorrere muovendo il dito verso l'alto e il basso sulla schermata. In alcune pagine Web è inoltre possibile scorrere ai lati.

- ! Il trascinarsi o il tocco rapido non attiveranno nessuna funzione sulla schermata.

Impostazioni per messaggi e Internet

Per la maggior parte delle reti di telefoni cellulari e dei gestori, le impostazioni messaggi e Internet sono già installate sul telefono. In alcuni casi le impostazioni sono scaricate la prima volta che si accende il telefono con la carta SIM inserita.

È possibile aggiungere e modificare manualmente le impostazioni Internet e di rete in qualsiasi momento; è inoltre possibile ricevere le impostazioni automaticamente sul telefono. Contattare il gestore di rete se si necessita di maggiori informazioni sulle impostazioni della propria sottoscrizione.

Panoramica impostazioni del telefono

È possibile personalizzare alcune impostazioni del telefono come si desidera. Ad esempio, è possibile regolare le impostazioni di **Ora e data** e della **Lingua telefono**.

Per modificare la lingua utilizzata nel telefono

- 1 Dalla **Schermata iniziale**, trascinare  verso l'alto.
- 2 Trovare e sfiorare **Impostaz.** > **Lingua e scrittura** > **Lingua telefono**.
- 3 Selezionare un'opzione.

- ! Se viene selezionata la lingua errata e non è possibile leggere il testo del menu, accedere a www.sonyericsson.com/support per ricevere assistenza.

Per attivare Flight Mode

- 1 Dalla **Schermata iniziale**, trascinare  verso l'alto.
- 2 Trovare e sfiorare **Impostaz.** > **Generale**.
- 3 Selezionare **Flight mode**.

Immissione di testo

I seguenti sono i due metodi d'inserimento: modalità a pressione multipla e modalità di immissione testo rapida . La modalità di immissione testo rapida utilizza il dizionario incorporato nel telefono per aiutare a comporre le parole.



Per visualizzare il tastierino numerico e immettere testo

- Sfiore un campo di testo per visualizzare la tastiera e quindi immettere il testo.

Per passare dalle lettere maiuscole a quelle minuscole e viceversa

- Prima di immettere una lettera, sfiorare .

Per attivare il blocco maiuscole

- Prima di digitare una parola, sfiorare  fino a visualizzare .

Per immettere numeri dal tastierino numerico

- Durante l'immissione di testo, sfiorare . Viene visualizzato un tastierino numerico.

Per inserire simboli

- Durante l'immissione di testo, sfiorare . Viene visualizzato un tastierino numerico con simboli.



Per cambiare la lingua di scrittura

- 1 Quando si immette il testo, sfiorare l'icona della lingua, ad esempio, .
- 2 Selezionare un'opzione.

Per immettere testo in modalità pressione multipla per l'immissione di testo

- 1 Quando si immette il testo, sfiorare l'icona della lingua, ad esempio, .
- 2 Sfiore **Pressione multipla** per passare al metodo di inserimento con pressione multipla.
- 3 Per scrivere una parola, sfiorare il tasto del carattere ripetutamente, come necessario, per visualizzare la lettera desiderata.

Per immettere testo con il metodo d'inserimento testo rapido

- 1 Quando si immette il testo, sfiorare l'icona della lingua, ad esempio, .
- 2 Sfiore **Testo rapido** per passare al metodo di inserimento testo rapido.
- 3 Per scrivere una parola, sfiorare il tasto di ciascun carattere solo una volta, anche se la lettera desiderata non è la prima sul tasto.
- 4 Sfiore la parola visualizzata o sfiorare  per selezionare una parola dall'elenco.
- 5 Se la parola desiderata non è compresa nell'elenco, sfiorare **Aggiungi**, apportare le modifiche necessarie e sfiorare **Salva**.

Contatti

Utilizzare l'applicazione **Contatti** per salvare informazioni sulle persone che si conoscono. Immettere i loro numeri di telefono, gli indirizzi e-mail, i compleanni e altri dettagli. È possibile mantenere traccia di tutte le comunicazioni con un particolare contatto.

Per chiamare un contatto

- 1 Dalla **Schermata iniziale**, sfiorare .
- 2 Sfiore il contatto.
- 3 Sfiore il numero di telefono del contatto desiderato.

Per aggiungere un contatto

- 1 Dalla **Schermata iniziale**, sfiorare .
- 2 Sfiore **Aggiungi contatto**.
- 3 Sfiore **Nome**, immettere il nome e sfiorare **Fatto**.
- 4 Sfiore **Numero di telefono**, immettere il numero di telefono, quindi sfiorare **Fatto**.
- 5 Immettere o selezionare le informazioni aggiuntive desiderate per il contatto, quindi scorrere verso l'alto e sfiorare **Salva**. Per aggiungere ulteriori campi di informazioni, sfiorare **Aggiungi altri**.

 Inoltre si possono aggiungere contatti dal registro chiamate.

Per eseguire il backup dei contatti su una memory card



- 1 Dalla **Schermata iniziale**, trascinare  verso l'alto.
- 2 Sfiore **Impostaz. > Contatti > Backup in mem. card**.

Per ripristinare i contatti dalla memory card

- 1 Dalla **Schermata iniziale**, trascinare  verso l'alto.
- 2 Sfiore **Impostaz. > Contatti > Ripristina dalla mem. card**.





Per effettuare chiamate

Per effettuare una chiamata di emergenza

- 1 Dalla **Schermata iniziale**, sfiorare .
- 2 Immettere il numero di emergenza, quindi sfiorare . Per eliminare un numero, sfiorare .



 È possibile effettuare chiamate di emergenza quando la carta SIM è inserita.

Per effettuare una chiamata

- 1 Dalla **Schermata iniziale**, sfiorare .
- 2 Se viene visualizzato il registro chiamate, sfiorare  per accedere alla visualizzazione del tastierino di composizione.
- 3 Immettere il numero da chiamare e sfiorare . Per eliminare un numero, sfiorare .

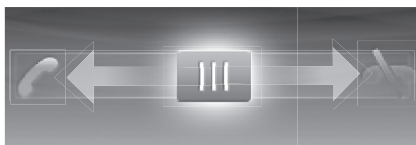
Per rispondere ad una chiamata



- Trascinare  verso sinistra fino a che tocca .

Per rifiutare una chiamata

- Trascinare  verso destra fino a che tocca .

Per terminare una chiamata

- Sfiore .

Musica

Ottieni il meglio dal Walkman™. È possibile ascoltare musica, audiolibri e podcast. Gestisci le playlist e invia i motivi preferiti agli amici.





- L'applicazione Media Go™, da installare nel computer, consente il trasferimento di contenuti verso e dalla memory card del telefono. Media Go™ può essere scaricata da www.sonyericsson.com/support.

Panoramica lettore Walkman™



- 1 Consente di navigare nella musica disponibile nella memory card
- 2 Copertina (se disponibile)
- 3 Consente di tornare al brano musicale precedente nella coda di riproduzione attuale oppure di riavvolgere
- 4 Pulsante Play/Pausa
- 5 Indicatore di avanzamento: consente di far avanzare o riavvolgere rapidamente, trascinando o sfiorando
- 6 Tempo rimanente del brano musicale corrente
- 7 Consente di passare al brano musicale successivo nella coda di riproduzione attuale oppure di far avanzare rapidamente
- 8 Consente di visualizzare la coda di riproduzione attuale



Per riprodurre il contenuto audio

- 1 Dalla **Schermata iniziale**, sfiorare .
- 2 Sfiore .
- 3 Sfiore  per navigare nell'audio in base all'artista. Sfiore  per navigare nell'audio in base alla playlist. Sfiore  per navigare nell'audio in base al brano musicale.
- 4 Scorrere verso l'alto o il basso e navigare fino ad un brano musicale.
- 5 Sfiore un brano musicale per riprodurlo.

Per mettere in pausa un brano

- Nel lettore musicale Walkman™, sfiorare .

Per far avanzare o riavvolgere rapidamente la musica

- Nel lettore musicale Walkman™, toccare e tenere premuto  o .
-  Trascinare verso destra o sinistra l'indicatore di avanzamento.

Per inviare o eliminare un brano musicale

- 1 Nel lettore musicale Walkman™, sfiorare la copertina per un brano musicale in particolare.
- 2 Selezionare un'opzione.

Per riprodurre playlist intelligenti

- 1 Nel lettore musicale Walkman™, sfiorare .
- 2 Sfiore .
- 3 In **Playlist intelligenti**, sfiorare una playlist.
- 4 Sfiore un brano musicale per riprodurlo.

Per regolare il volume audio

- Premere il tasto Volume.



Widget del lettore Walkman™

Il widget del lettore Walkman™ viene visualizzato sulla **Schermata iniziale** quando si riduce a icona il lettore Walkman™, e potrebbe essere necessario toccare rapidamente a destra o a sinistra per trovarlo.

Mini lettore Walkman™

Utilizzare il mini lettore Walkman™ per controllare le funzioni della riproduzione musicale quando la schermata è bloccata.

Per utilizzare il mini lettore quando la schermata è bloccata

- 1 Premere il tasto Volume per attivare il mini lettore.
- 2 Sfiore ,  o  per controllare la riproduzione.

Connessione del telefono ad un computer

Connettere il telefono ad un computer e avviare il trasferimento di foto e file di altro tipo.

- ! Potrebbe non essere possibile trasferire il materiale protetto da copyright tra il telefono e il computer.

Trasferimento e gestione del contenuto con un cavo USB

Il modo più comune per trasferire i file tra il telefono e il computer è con un cavo USB. Dopo avere collegato il telefono e il computer, è possibile trascinare e rilasciare contenuto da uno all'altro utilizzando il programma di gestione dei file del computer.

- ! Assicurarsi di posizionare i file nei tipi di cartelle corrispondenti. Ad esempio, mettere i file musicale nella cartella *Musica*. I file dell'applicazione Java sono un'eccezione, pertanto occorre posizionarli nella cartella *Altro*.

Per trascinare contenuto tra il telefono e un computer

- 1 Collegare il cavo USB sia al telefono che al computer.
 - 2 **Telefono:** selezionare **Archiviazione di massa**.
 - 3 **Computer:** attendere che la memoria e la memory card del telefono vengano visualizzate come dischi esterni nel programma di esplorazione file.
 - 4 **Computer:** sul desktop del computer, fare doppio clic sull'icona *Risorse del computer*.
 - 5 **Computer:** per visualizzare le cartelle della memoria del telefono e della memory card, fare doppio clic sull'icona che rappresenta il telefono.
 - 6 **Computer:** copiare e incollare il file oppure trascinarlo in una cartella nel computer, nella memoria del telefono o nella memory card.
- ! Non è possibile utilizzare il telefono durante il trasferimento file.

Per scollegare il cavo USB in modo sicuro

- ! Non scollegare il cavo USB durante il trasferimento del contenuto per evitare che questo venga danneggiato.
- 1 **Computer:** utilizzare la Rimozione sicura dell'hardware per selezionare il dispositivo che si desidera espellere, e quindi fare clic su *Interrompi*.
 - 2 Scollegare il cavo USB.
- ! Le istruzioni del computer possono variare in base al sistema operativo. Per ulteriori informazioni, vedere la documentazione del sistema operativo del computer.



Fotocamera

Fare foto, registrare video, visualizzare album e condividere i video e le foto preferiti con gli amici, il tutto con l'applicazione fotocamera.

Per attivare la fotocamera

- 1 Dalla **Schermata iniziale**, trascinare  verso l'alto.
- 2 Trovare e sfiorare **Fotocam.**

Per scattare una foto

- 1 Attivare la fotocamera.
- 2 Se la fotocamera non è selezionata, sfiorare .
- 3 Puntare la fotocamera verso l'oggetto e sfiorare . Viene scattata una foto e viene visualizzata in modalità di visualizzazione.
- 4 Per tornare al mirino della fotocamera, sfiorare .

Controlli di fotocamera e mirino

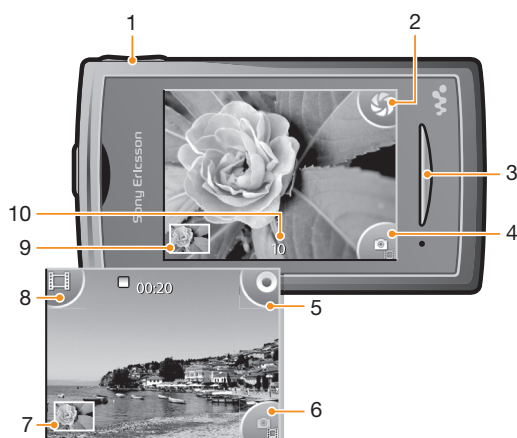

- 1 Funzione ingrandire/ridurre (disponibile solo nella modalità video)
- 2 Scattare foto
- 3 Uscire dalla fotocamera
- 4 Passare dalla fotocamera alla videocamera e viceversa
- 5 Registrare video
- 6 Passare dalla fotocamera alla videocamera e viceversa
- 7 Visualizzare foto e video
- 8 Selezionare la lunghezza del video
- 9 Visualizzare foto e video
- 10 Numero delle foto che è ancora possibile scattare

Tecnologia TrackID™

Utilizzare il servizio di riconoscimento musicale TrackID™ per identificare un brano musicale che si sta ascoltando in riproduzione nell'ambiente circostante. Basta registrare una piccola parte del brano e si otterrà l'artista, il titolo e le informazioni sull'album in pochi secondi. È inoltre possibile acquistare brani musicali riconosciuti da TrackID™. Per risultati eccellenti, utilizzare la tecnologia TrackID™ in un ambiente silenzioso. Se non si riesce a utilizzare questa applicazione, vedere *Impossibile utilizzare i servizi basati su Internet* a pagina 29.

- ! L'applicazione TrackID™ e il servizio TrackID™ non sono supportati in tutti i paesi/regioni o da qualsiasi rete e/o provider di servizi in tutte le aree.

Per aprire l'applicazione TrackID™

- 1 Dalla **Schermata iniziale**, trascinare  verso l'alto.
- 2 Trovare e sfiorare **TrackID™** .

Per cercare informazioni su un brano musicale

- 1 Aprire l'applicazione **TrackID™** e sfiorare **Registra**.
- 2 Orientare il telefono verso la fonte musicale. I risultati vengono visualizzati nella schermata dei risultati.
- 3 Toccare rapidamente verso sinistra o destra per visualizzare i risultati di ricerca precedenti.

PlayNow™

Utilizzare l'applicazione PlayNow™ nel telefono per navigare, acquistare e scaricare la musica, i giochi, le suonerie, le applicazioni, i motivi e gli sfondi più recenti.



! PlayNow™ non è disponibile in tutti i paesi.

Per avviare PlayNow™

- 1 Dalla **Schermata iniziale**, trascinare  verso l'alto.
- 2 Trovare e sfiorare .

Messaggi multimediali e di testo

Per creare e inviare un messaggio

- 1 Dalla **Schermata iniziale**, sfiorare .
- 2 Sfiore **Nuovo messaggio** > **Scrivi messaggio**. Immettere il testo del messaggio e sfiorare .
- 3 Per aggiungere un destinatario, selezionare un contatto nell'elenco. È inoltre possibile sfiorare il campo di testo, immettere un numero manualmente, quindi sfiorare **Fatto**.
- 4 Se si desidera aggiungere una foto o un video, sfiorare  e selezionare un'opzione.
- 5 Al termine, sfiorare **Invia**.



Per leggere un messaggio ricevuto

- 1 Dalla **Schermata iniziale**, sfiorare .
- 2 Sfiore un thread di messaggi.
- 3 Per scaricare un messaggio che non è ancora stato scaricato, sfiorare il messaggio.
- 4 Se il messaggio ricevuto contiene musica o un video, sfiorare tale elemento, quindi sfiorare **Visualizza video** o **Riproduci audio**.



E-mail

Il telefono può essere utilizzato per l'invio e la ricezione di e-mail dall'account di posta elettronica normale. Prima di iniziare, correggere le impostazioni Internet del proprio telefono. Vedere *Impostazioni per messaggi e Internet* a pagina 12.



Per configurare nel telefono un account e-mail

- 1 Dalla **Schermata iniziale**, trascinare  verso l'alto.
 - 2 Trovare e sfiorare **E-mail**.
 - 3 Selezionare un account. Se l'account che si desidera utilizzare non è presente nell'elenco, sfiorare **Altro**.
 - 4 Inserire l'indirizzo e-mail e la password, quindi sfiorare **Continua**.
 - 5 Se non è possibile scaricare in automatico le impostazioni per l'account e-mail, immetterle manualmente.
-  Se è necessario immettere le impostazioni manualmente, contattare il provider di servizi e-mail per le corrette impostazioni dell'account e-mail. Ad esempio è necessario sapere se il tipo di account è POP3 o IMAP.

Per creare e inviare un messaggio e-mail

- 1 Dalla **Schermata iniziale**, trascinare  verso l'alto.
- 2 Trovare e sfiorare **E-mail**.
- 3 Sfiore **Scrivi nuovo**.
- 4 Sfiore **A:** e immettere l'indirizzo del destinatario, quindi sfiorare **Fatto**. È possibile aggiungere ulteriori destinatari allo stesso modo o eliminare un destinatario sfiorando .
- 5 Sfiore **Oggetto** e immettere l'oggetto dell'e-mail.
- 6 Sfiore **Scrivi e-mail**, e quindi immettere il messaggio di testo.
- 7 Per allegare un file, sfiorare **Allegare**, selezionare il tipo di file e quindi selezionare il file che si desidera inviare.
- 8 Sfiore **Invia**.



Per ricevere e aprire messaggi e-mail

- 1 Dalla **Schermata iniziale**, trascinare  verso l'alto.
- 2 Trovare e sfiorare **E-mail**.
- 3 Sfiore **Posta in arrivo**.
- 4 Per aggiornare i messaggi ricevuti con nuovi messaggi, sfiorare .
- 5 Per aprire e leggere un messaggio, sfiorarlo.

Tecnologia wireless Bluetooth™

Attivare la funzione Bluetooth™ nel telefono e creare una connessione wireless con un altro dispositivo compatibile con Bluetooth™ come computer, accessori vivavoce e telefoni. La connessione Bluetooth™ è migliore in un raggio di 10 metri, senza oggetti infrapposti. In alcuni casi è necessario associare manualmente il telefono ad altri dispositivi Bluetooth™. Non dimenticare di impostare il telefono su visibile se si vuole che il dispositivo Bluetooth™ lo individui.

Per attivare la funzione Bluetooth™ e rendere il telefono visibile

- 1 Dalla **Schermata iniziale**, trascinare  verso l'alto.
- 2 Trovare e sfiorare **Impostaz.** > **Connettività** > **Bluetooth**.
- 3 Sfiore **Bluetooth** e sfiorare il pulsante di accensione/spengimento del telefono per attivare il Bluetooth. Si visualizza  nella barra di stato.
- 4 Sfiore **Visibilità** e sfiorare il pulsante di accensione/spengimento per rendere il telefono visibile.

Nome telefono

È possibile dare un nome al telefono. Questo nome sarà mostrato ad altri dispositivi dopo avere attivato la funzione Bluetooth™ e impostato il telefono su visibile.

Per dare un nome al telefono

- 1 Dalla **Schermata iniziale**, trascinare  verso l'alto.
- 2 Trovare e sfiorare **Impostaz.** > **Connettività** > **Bluetooth** > **Nome dispositivo**.
- 3 Immettere il nome desiderato.
- 4 Sfiore **OK**.

Per associare il telefono a un altro dispositivo Bluetooth™



- 1 Dalla **Schermata iniziale**, trascinare  verso l'alto.
 - 2 Trovare e sfiorare **Impostaz.** > **Connettività** > **Bluetooth**.
 - 3 Sfiore **Agg. nuovo disposit..** I dispositivi Bluetooth™ rilevati verranno visualizzati in un elenco.
 - 4 Sfiore il dispositivo Bluetooth™ che si desidera associare al telefono.
 - 5 Immettere un codice di accesso, se richiesto.
 - 6 Il telefono e il dispositivo Bluetooth™ sono ora associati. In alcuni casi è possibile creare una connessione manualmente dopo averli associati. Lo stato della connessione e dell'associazione è indicato sotto il nome del dispositivo Bluetooth™ nell'elenco **I miei Dispositivi**.
- ! Assicurarsi che nel dispositivo che si desidera associare al telefono sia la funzione Bluetooth™ che la visibilità Bluetooth™ siano attivate.

Browser Web

Navigazione del Web

Visualizzare e navigare nelle pagine Web, mettere dei segnalibri sulle preferite, creare tasti di scelta rapida, navigare in più pagine allo stesso tempo, il tutto con il proprio browser Web.

Per aprire il browser Web

- 1 Dalla **Schermata iniziale**, trascinare  verso l'alto.
- 2 Trovare e sfiorare **Browser** .

Per accedere ad una pagina Web

- 1 Sfiore .
- 2 Sfiore il campo di testo per attivare il tastierino numerico.
- 3 Immettere un indirizzo Web.
- 4 Sfiore **Accedi a** .

Funzioni aggiuntive

Svegli

È possibile personalizzare la sveglia e svegliarsi con il tono di sveglia o la stazione radiofonica preferiti. Le sveglie attivate suoneranno anche se il telefono è spento.

Per impostare una nuova sveglia

- 1 Dalla **Schermata iniziale**, trascinare  verso l'alto.
- 2 Trovare e sfiorare **Sveglia**.
- 3 Sfiare **Aggiungi nuovo**.
- 4 Impostare un orario per la sveglia e immettere i relativi dettagli nei campi **Testo sveglia**, **Ricorrenza** e **Suoneria sveglia**; quindi sfiorare **Fine**.

Per eliminare una sveglia

- 1 Dalla **Schermata iniziale**, trascinare  verso l'alto.
- 2 Trovare e sfiorare **Sveglia**.
- 3 Scorrere fino alla sveglia impostata che si vuole cancellare e sfiorarla.
- 4 Scorrere verso il basso e sfiorare **Elimina**.



Per disattivare la sveglia

- 1 Quando la sveglia suona, trascinare **Scorrere per disattiv.** verso destra per disattivare la sveglia.
- 2 Per ripetere la sveglia, selezionare **Posponi**.

Agenda

Utilizzare l'agenda del telefono per gestire le proprie pianificazioni e gli appuntamenti.

Per aprire l'applicazione Agenda

- 1 Dalla **Schermata iniziale**, trascinare  verso l'alto.
 - 2 Trovare e sfiorare **Calendario**.
-  Alla prima apertura, l'applicazione **Calendario** mostra la visualizzazione mensile. Se l'applicazione è stata utilizzata in precedenza, si apre nella visualizzazione attiva l'ultima volta.

Per accedere a Facebook

- 1 Dalla **Schermata iniziale**, trascinare  verso l'alto.
- 2 Trovare e sfiorare **Facebook**.
- 3 Immettere i dettagli di accesso.

Per accedere a Twitter

- 1 Dalla **Schermata iniziale**, trascinare  verso l'alto.
- 2 Trovare e sfiorare **Twitter**.
- 3 Immettere i dettagli di accesso.

Segreteria telefonica

Se la propria sottoscrizione include un servizio di segreteria telefonica, i chiamanti possono lasciare messaggi vocali quando risulta impossibile rispondere alle chiamate. Il numero del servizio di segreteria telefonica è generalmente salvato sulla carta SIM. In caso contrario, è possibile ottenerlo dal provider di servizi e immetterlo manualmente.

Per immettere il numero del servizio di segreteria telefonica

- 1 Dalla **Schermata iniziale**, trascinare  verso l'alto.
- 2 Selezionare **Impostaz.** > **Chiamate** > **Segr. telef.**
- 3 Immettere il numero della segreteria telefonica, quindi sfiorare **Fatto**.

Per chiamare il servizio di segreteria telefonica

- 1 Dalla **Schermata iniziale**, trascinare  verso l'alto.
- 2 Sfiurare **Segr. telef.**

Blocco e protezione del telefono

Numero IMEI

Ogni telefono possiede un unico numero IMEI (International Mobile Equipment Identity). Si consiglia di conservare una copia di questo numero. Se il telefono viene rubato, il gestore di rete potrà utilizzare il numero IMEI per impedire l'accesso alla rete nel proprio paese.

Per visualizzare il numero IMEI nel telefono

- 1 Dalla **Schermata iniziale**, trascinare  verso l'alto.
- 2 Trovare e sfiorare **Impostaz.** > **Generale** > **Info telefono**.

Per modificare il PIN della carta SIM

- 1 Dalla **Schermata iniziale**, trascinare  verso l'alto.
- 2 Trovare e sfiorare **Impostaz.** > **Generale** > **Sicurezza** > **Cambia PIN**, quindi seguire le istruzioni.

Risoluzione dei problemi

Domande frequenti

Il telefono non funziona nel modo previsto

In presenza di problemi con il telefono, leggere i seguenti suggerimenti prima di eseguire qualsiasi altra operazione:

- Riavviare il telefono.
 - Rimuovere e reinserire la batteria e la carta SIM. Quindi riavviare il telefono.
 - Aggiornare il telefono. Anche se si dispone già del software più recente, l'aggiornamento del telefono può migliorare la stabilità del software e risolvere altri problemi. Con l'esecuzione degli aggiornamenti più recenti, si garantiscono ottime prestazioni assieme agli ultimi miglioramenti.
 - Ripristinare il telefono.
-  Si prega di essere pazienti durante il ripristino del telefono. Se si riavvia il telefono durante un ripristino, tale dispositivo potrebbe essere danneggiato in modo permanente.

Ripristino del telefono

Quando si ripristina il telefono si eliminano tutti i dati, incluse le applicazioni scaricate. Praticamente, si ripristina il telefono allo stato in cui era quando lo si è acceso per la prima volta. Quindi, prima di eseguire un ripristino, assicurarsi di eseguire il backup di tutti i dati più importanti salvati sul telefono.

Per ripristinare il telefono

- 1 Dalla **Schermata iniziale**, trascinare  verso l'alto.
- 2 Trovare e sfiorare **Impostaz.** > **Generale** > **Ripristino totale** > **Ripristina tutto**.
- 3 Sfiore **Ripristina**.

Assenza dell'icona di ricarica del telefono quando si avvia la ricarica

Potrebbero essere necessari alcuni minuti prima che sullo schermo venga visualizzata l'icona della batteria.

Impossibile utilizzare i servizi basati su Internet

Assicurarsi che la propria sottoscrizione sia comprensiva di download dei dati e che le impostazioni Internet del telefono siano corrette. Per ulteriori informazioni sulle impostazioni di rete, contattare il gestore di rete.

Messaggi di errore

Copertura di rete assente

- Nel telefono è abilitata la funzione Flight Mode. Disattivarla.
- Il telefono non riceve nessun segnale di rete oppure il segnale ricevuto è troppo debole. Contattare il gestore di rete e assicurarsi che vi sia copertura di rete nella posizione attuale.
- La carta SIM non funziona correttamente. Inserire la carta SIM in un altro telefono. Se funziona, probabilmente il problema è nel telefono. In questo caso, contattare il centro assistenza più vicino di Sony Ericsson.

Solo chiamate di emergenza

L'utente è nel raggio di copertura della rete ma non ha l'autorizzazione a utilizzarla. Tuttavia, in caso di emergenza, alcuni operatori di rete consentono di chiamare il numero di emergenza internazionale 112.

Blocco SIM attivato

Il PIN è stato immesso in modo errato per tre volte di seguito. Per sbloccare il telefono, è necessario il PUK fornito dal gestore.

PUK bloccato. Contattare il gestore.

Il PUK è stato immesso in modo errato per 10 volte di seguito. Contattare il provider di servizi.

Informazioni legali

Sony Ericsson Yendo™ with Walkman™ W150i

La presente Guida per l'utente è pubblicata da Sony Ericsson Mobile Communications AB o relativa affiliata, senza alcuna precisa garanzia. Sony Ericsson Mobile Communications AB si riserva il diritto di apportare, in qualsiasi momento e senza notifica, eventuali modifiche e miglioramenti a questo manuale per errori tipografici, imprecisioni nelle informazioni correnti oppure aggiornamenti di programmi e/o dispositivi. Tali modifiche verranno inserite nelle edizioni successive della presente Guida.

Tutti i diritti riservati.

©Sony Ericsson Mobile Communications AB, 2010

Numero di pubblicazione: 1239-1861.1

Attenzione: Alcuni dei servizi e delle funzionalità descritti in questa guida per l'utente non sono supportati da tutte le reti e/o i provider dei servizi in tutte le aree. Senza limitazioni, lo stesso vale per il numero internazionale di emergenza 112 GSM. Per individuare la disponibilità di un servizio o una funzionalità determinati o l'eventuale applicazione di tariffe aggiuntive per l'accesso o l'utilizzo, contattare l'operatore di rete o il provider di servizi.

Il telefono cellulare ha la capacità di scaricare, memorizzare e inoltrare contenuto aggiuntivo, quali suonerie. L'utilizzo di tale contenuto può essere limitato o proibito dai diritti di terze parti ed è a titolo esemplificativo e non tassativo, soggetto a restrizioni in base alle leggi applicabili sul copyright. L'utente, e non Sony Ericsson, è interamente responsabile del contenuto aggiuntivo scaricato nel telefono cellulare o da esso inoltrato. Prima di utilizzare qualsiasi contenuto aggiuntivo, verificare di disporre della licenza appropriata per l'utilizzo previsto o di essere altrimenti autorizzati. Sony Ericsson non garantisce la precisione, l'integrità o la qualità di qualsiasi contenuto aggiuntivo o di terze parti. In nessun caso, Sony Ericsson sarà responsabile dell'uso improprio del contenuto aggiuntivo o di terze parti.

Il logo aziendale e TrackID sono marchi o marchi registrati di Sony Ericsson Mobile Communications AB.

La presente Guida per l'utente può fare riferimento a servizi o applicazioni forniti da terze parti. L'uso di tali programmi o servizi potrebbe richiedere una registrazione separata presso il provider di terze parti ed essere soggetto a ulteriori termini di utilizzo. Per le applicazioni accessibili su o tramite un sito Web di terze parti, esaminare anticipatamente i relativi termini di utilizzo e qualsiasi politica della privacy applicabile. Sony Ericsson non garantisce o assicura la disponibilità o le prestazioni di alcun sito Web o servizio offerto da terze parti.

WALKMAN, il logo WALKMAN, Sony, Memory Stick Micro™ e M2™ sono marchi o marchi registrati di Sony Corporation.

Il logo aziendale e **Yendo** sono marchi o marchi registrati di Sony Ericsson Mobile Communications AB.

Sony e "make.believe" sono marchi o marchi registrati di Sony Corporation.

Bluetooth è un marchio o marchio registrato di Bluetooth SIG Inc. e l'utilizzo di tale marchio da parte di Sony Ericsson è autorizzato.

Media Go è un marchio o marchio registrato di Sony Electronics Inc.

Ericsson è un marchio o marchio registrato di Telefonaktiebolaget LM Ericsson.

Facebook e il logo F sono marchi o marchi registrati di Facebook, Inc.

Twitter e la T di Twitter sono marchi o marchi registrati di Twitter, Inc.

TrackID™ con tecnologia Gracenote Mobile MusicID™, Gracenote e Gracenote Mobile MusicID sono marchi o marchi registrati di Gracenote, Inc.

Il logo aziendale, PlayNow e TrackID sono marchi o marchi registrati di Sony Ericsson Mobile Communications AB.

WALKMAN e il logo WALKMAN sono marchi o marchi registrati di Sony Corporation.

Questo prodotto è protetto dai diritti di proprietà intellettuale di Microsoft. L'utilizzo e la distribuzione di questa tecnologia al di fuori di questo prodotto sono vietati, a meno che non si disponga di una licenza concessa da Microsoft. Altri nomi di prodotti e società citati nel presente documento possono essere marchi dei rispettivi proprietari. Qualsiasi diritto non espressamente garantito nel presente manuale è riservato. Tutti gli altri marchi registrati appartengono ai rispettivi proprietari.

Tutte le illustrazioni vengono fornite a titolo puramente indicativo e potrebbero non rappresentare esattamente il telefono.

Microsoft, Windows e Vista sono marchi o marchi registrati di Microsoft Corporation negli Stati Uniti e/o negli altri paesi.

"Normative per l'esportazione: il presente prodotto, compreso l'eventuale software o i dati tecnici in esso contenuti o ad esso allegati, può essere soggetto alle leggi sull'esportazione dell'Unione Europea, degli Stati Uniti e di altri paesi. L'utente e qualsiasi possessore del prodotto accettano di rispettare rigorosamente tutte le normative di cui sopra e si assumono la responsabilità di acquisire le eventuali licenze necessarie per l'esportazione, la riesportazione o l'importazione del prodotto. Senza limitazione di quanto indicato precedentemente, a titolo esemplificativo, l'utente ed eventuali possessori del prodotto: (1) non devono intenzionalmente esportare o riesportare i Prodotti nelle destinazioni identificate dagli Articoli nel Capitolo II della Normativa del Consiglio Europeo (EC) 428/2009; (2), devono conformarsi alle Export Administration Regulations del governo degli Stati Uniti ("EAR", 15 C.F.R. §§ 730-774, <http://www.bis.doc.gov/>) applicate dal Department of Commerce, Bureau of Industry and Security; e (3) devono conformarsi alle normative sulle sanzioni economiche (30 C.F.R. §§ 500 et. seq., <http://www.treas.gov/offices/enforcement/ofac/>) applicate dal Department of Treasury statunitense, Office of Foreign Assets Control. L'utente ed eventuali possessori del prodotto non possono trasportare o consegnare il prodotto, i relativi accessori o software separati in qualsivoglia paese, regione, ente o persona proibita da tali normative."

Indice analitico

A	
applicazioni	21
audio	
regolazione del volume	17
riproduzione	16
B	
batteria	9
blocco maiuscole	13
blocco schermo	28
brano in pausa	16
browser Web	25
C	
caricamento	9
Carta SIM	
inserimento	6
chiamate	15
connessione USB	18
contatti	14
G	
giochi	21
guida all'installazione	7
I	
informazioni personali	14
Internet	
browser Web	25
L	
lettore musicale	
playlist intelligenti	17
Lettore Walkman™	16
M	
messaggi	
di foto	22
multimediali	22
testo	22
messaggi di foto	22
messaggi di testo	22
messaggi multimediali	22
metodo d'inserimento	13
MMS	22
musica	16
audiolibri	16
brano in pausa	16
download	21
panoramica lettore	16
podcast	16
regolazione del volume	17
riproduzione	16
N	
navigazione	12
<i>navigazione - vedere browser Web</i>	
P	
panoramica	
Lettore Walkman™	16
PIN	28
playlist	
intelligenti (generate automaticamente)	17
playlist intelligenti	
riproduzione	17
PlayNow™	21
PUK	28
R	
regolazione del volume	17
ricerca	
informazioni brano musicale	20
musica con la tecnologia TrackID™	20
ripristino	29
riproduzione	
musica	16
risoluzione dei problemi	29
rubrica	14
S	
Schermata Iniziale	10
segreteria telefonica	26
sequenza di blocco dello schermo	28
servizio di segreteria	26
SIM	28
simboli	13
SMS	22
T	
tastierino numerico	13
Tecnologia TrackID™	20
apertura	20
ricerca di informazioni su un brano musicale ..	20
Tecnologia wireless Bluetooth™	24
<i>telefonia Vedere chiamate</i>	