

BEDIENUNGSANLEITUNG

GEFRIERSCHRANK

SEG

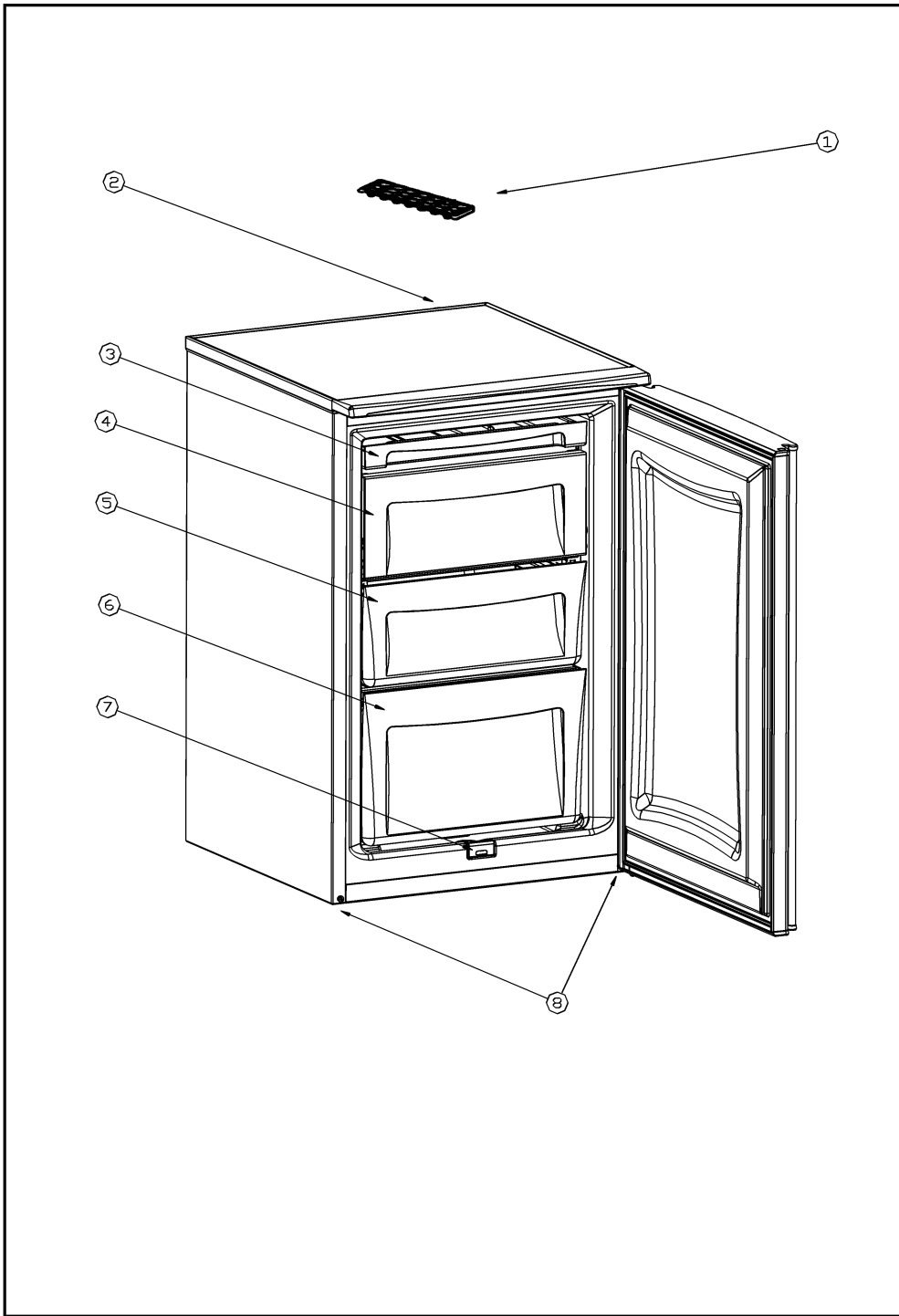

INHALT

TEIL 1: BEVOR SIE DAS GERÄT BENUTZEN	3
• Besondere Anweisungen	3
• Empfehlungen	3
• Gerät aufstellen und einschalten	4
• Vor dem Einschalten	4
TEIL 2: VERSCHIEDENE FUNKTIONEN UND MÖGLICHKEITEN	5
• Thermostat einstellen	5
TEIL 3: LEBENSMITTEL IN DEN GEFRIERSCHRANK LEGEN	6
TEIL 4: REINIGUNG UND WARTUNG	7
• Abtauen	8
TEIL 5: TRANSPORTIEREN UND AUFSTELLORT WECHSELN	9
• Türanschlag wechseln	9
• Transportieren und Aufstellort wechseln	9
TEIL 6: BEVOR SIE DEN KUNDENDIENST BENACHRICHTIGEN	10
TEIL 7: DIE TEILE DES GERÄTES UND DIE EINZELNEN FÄCHER	11

TEIL 1. BEVOR SIE DAS GERÄT BENUTZEN

Sicherheitshinweise

- Dieses Modell enthält das Kühlmittel R600a (Isobutan). Dieses natürliche Gas ist zwar sehr umweltfreundlich, jedoch auch brennbar. Achten Sie beim Transportieren und Aufstellen des Geräts darauf, dass die Komponenten des Kältekreislaufs nicht beschädigt werden. Sollten Schäden auftreten, vermeiden Sie offene Flammen oder Zündquellen, und belüften Sie den Raum, in dem das Gerät aufgestellt ist, für einige Minuten.
- **Warnhinweis:** Die Be- und Entlüftungsöffnungen am Gerätegehäuse bzw. an den Einbauvorrichtungen dürfen auf keinen Fall abgedeckt werden.
- Verwenden Sie keine mechanischen Geräte oder Hilfsmittel, um das Abtauen zu beschleunigen.
- Verwenden Sie keine elektrischen Geräte im Gefrierraum.
- Wenn Sie ein altes Kühlgerät, das mit Schnapp- oder Riegelschloss ausgerüstet ist, durch dieses Gerät ersetzen: Zerstören oder entfernen Sie das Schloss, um zu verhindern, dass spielende Kinder sich selbst einsperren und in Lebensgefahr geraten.
- Alte Kühlschränke und Gefriergeräte enthalten Isolier- und Kühlmittel, die sachgerecht entsorgt werden müssen. Ihre Altgeräte sollten Sie grundsätzlich durch Ihr regionales Entsorgungsunternehmen entsorgen lassen. Wenn Sie fragen dazu haben, wenden Sie sich an Ihre zuständige Behörde oder an Ihren Händler. Sorgen Sie dafür, dass die Leitungen Ihres Altgerätes vor der Abholung durch das Entsorgungsunternehmen nicht beschädigt werden.

WICHTIGER HINWEIS:

- Lesen Sie bitte diese Bedienungsanleitung, bevor Sie das Gerät aufstellen und einschalten. Der Hersteller haftet nicht für Schäden, die durch unsachgemäße Aufstellung und Bedienung entstehen (siehe Bedienungsanleitung).

Empfehlungen

- Verwenden Sie keine Adapter oder Abzweige, da Überhitzungen oder Brände entstehen könnten.
- Verwenden Sie keine alten, verschlissenen Netzkabel.
- Achten Sie darauf, dass die Kabel weder verdreht noch geknickt werden.
- Sorgen Sie dafür, dass keine Kinder mit dem Gerät spielen. Kinder dürfen **AUF KEINEN FALL** auf Schubladen/Fächern sitzen oder sich an die Tür hängen.
- Verwenden Sie keine spitzen Metallgegenstände zum Entfernen von Eis im Gefrierraum. Andernfalls könnte der Kältekreislauf irreparabel beschädigt werden. Verwenden Sie den mitgelieferten Kunststoffschaber.
- Ziehen Sie den Netzstecker auf keinen Fall mit feuchten Händen ab.
- Legen Sie keine Behälter (z.B. Glasflaschen oder Blechbehälter) mit Flüssigkeiten in den Gefrierschrank, insbesondere wenn diese kohlen-säurehaltig sind, da die Behälter beim Einfrieren platzen könnten.
- Flaschen mit hochprozentigem Alkohol müssen gut verschlossen und senkrecht im Gerät aufgestellt werden.
- Vermeiden Sie jede Berührung der Kälteflächen, insbesondere mit feuchten Händen, da Sie sich Verbrennungen oder andere Verletzungen zuziehen könnten.
- Nehmen Sie nicht das Eis zu sich, das Sie aus dem Gefriergerät entfernt haben.

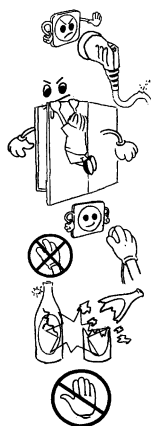

Gerät aufstellen und einschalten

- Bevor Sie das Gerät an die Spannungsquelle anschließen, vergewissern Sie sich, dass die Spannungswerte auf dem Typenschild den Spannungswerten Ihrer elektrischen Hausanlage entsprechen.
- Dieses Gerät wird an 220-240V / 50 Hz Wechselstrom angeschlossen.
- Beim Aufstellen und Einschalten des Gerätes kann Ihnen auf Wunsch auch der Kundendienst behilflich sein.
- Das Gerät muss so aufgestellt sein, dass Sie jederzeit den Stecker abziehen können.
- Stecken Sie den Stecker in eine ordnungsgemäß geerdete Steckdose. Wenn die Steckdose nicht geerdet ist, wenden Sie sich an Ihren Elektriker.
- **Der Hersteller haftet nicht für Schäden, die durch unsachgemäße Erdung entstehen (siehe Bedienungsanleitung).**
- Das Gerät darf nach dem Aufstellen keiner direkten Sonneneinstrahlung ausgesetzt sein.
- Das Gerät darf nicht im Freien aufgestellt werden und darf keinem Regen ausgesetzt sein.
- Stellen Sie das Gerät an gut belüfteten Orten abseits von Wärmequellen auf. Das Gerät sollte mindestens in 50 cm Abstand zu Heizkörpern, Gas- oder Kohleöfen und mindestens in 5 cm Abstand zu Elektroherden aufgestellt werden.
- Über dem Gerät müssen Sie mindestens 15 cm Abstand einhalten.
- Sorgen Sie dafür, dass keine schweren Gegenstände auf dem Gerät platziert werden und dass sich keine Gegenstände auf dem Gerät ansammeln.
- Wenn das Gerät neben einem anderen Kühl- oder Gefriergerät aufgestellt wird, ist ein seitlicher Mindestabstand von 2 cm einzuhalten, um Schwitzwasserbildung zu vermeiden.
- Montieren Sie die Wandabstandhalter am oberen Teil des Kondensators (Riffelblech auf der Rückseite). Diese vermeiden ein Anlehnen des Gerätes an der Wand.
- Das Gerät muss eben und fest stehen. Unebenheiten des Untergrunds gleichen Sie mit den beiden Schraubfüßen an der Vorderkante aus.
- Für die Reinigung der Geräteaußenseite und der Zubehörteile für innen verwenden Sie milde Seifenlauge. Das Geräteinnere sollte mit einer Lösung aus Natrium-bicarbonat und lauwarmem Wasser gereinigt werden. Nach dem Trocknen werden die Zubehörteile wieder eingesetzt.

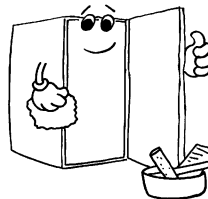
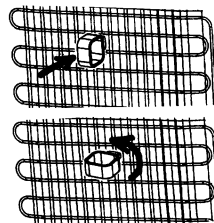

Vor dem Einschalten

- Warten Sie drei Stunden, bevor Sie den Netzstecker in die Steckdose einstecken, um eine ordnungsgemäße Funktion zu gewährleisten.
- Beim ersten Einschalten des Gerätes werden Sie möglicherweise einen bestimmten Geruch bemerken. Dieser Geruch verschwindet, sobald das Gerät zu kühlen beginnt.



Thermostat einstellen

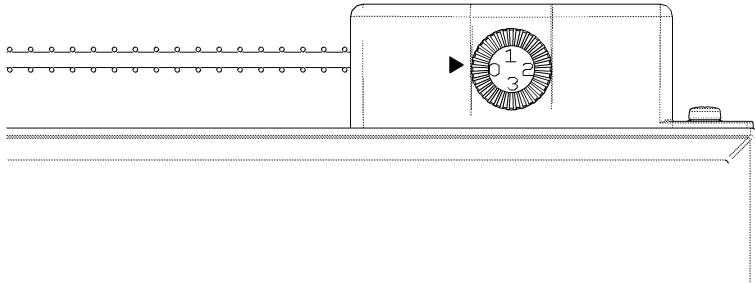

Das Thermostat regelt automatisch die Innentemperatur der einzelnen Fächer. Wenn Sie den Regler von Position 1 auf 3 drehen, erhalten Sie tiefere Temperaturen. Auf Position "0" ist das Thermostat geschlossen, und die Kühlung ist ausgeschaltet.

Thermostat-Einstellungen

- 0** : Das Gerät ist ausgeschaltet.
- 1** : Für die Kurzzeitlagerung von Lebensmitteln im Tiefkühlfach stellen Sie den Regler auf die Position zwischen Minimum und mittlerer Stellung.
- 2** : Für die Langzeitlagerung von Lebensmitteln im Tiefkühlfach stellen Sie den Regler auf die mittlere Position.
- 3** : Zum Einfrieren von frischen Lebensmitteln. Das Gerät ist länger eingeschaltet. Wenn das Gefriergut die Tielkühltemperatur erreicht hat, drehen Sie den Regler wieder auf die mittlere Position.

• **Hinweis:** Die Temperatur im Gefrierraum wird von der Umgebungstemperatur und von der Temperatur des frisch eingelegten Gefrierzugs beeinflusst. Sie ist außerdem davon abhängig, wie oft Sie die Tür öffnen. Ändern Sie bei Bedarf die Thermostat-Einstellung.

TEIL 3. LEBENSMITTEL IN DEN GEFRIERSCHRANK LEGEN

- Der Gefrierschrank eignet sich zur Langzeitlagerung von Tiefkühlkost bzw. Gefriergut und zur Eisbereitung.
- Frische oder warme Lebensmittel dürfen nicht mit gefrorenem Gut zusammengelegt werden. Dies könnte dadurch angetaut werden.
- Teilen Sie frische Lebensmittel (z.B. Fleisch, Fisch, Hackfleisch) vor dem Einfrieren in Portionen auf, die Sie auf einmal verwerten können.
- **Beim Lagern von fertiger Tiefkühlkost** sind die Angaben auf den Packungen stets zu befolgen. Wenn keine Informationen angegeben sind, sollten Sie die Lebensmittel höchstens 3 Monate ab Kaufdatum lagern.
- **Wenn Sie Tiefkühlkost kaufen**, vergewissern Sie sich stets, dass diese ordnungsgemäß gefroren ist und dass die Verpackung in einwandfreiem Zustand ist.
- Damit die Qualität erhalten bleibt, sollte die Tiefkühlkost in geeigneten Behältern transportiert und so schnell wie möglich in die Gefrierfächer des Gerätes eingelegt werden.
- Wenn die Verpackung der Tiefkühlkost Feuchtigkeit aufweist bzw. auffällig gewölbt ist, besteht die Möglichkeit, dass diese bereits unsachgemäß gelagert wurde und der Inhalt verdorben ist.
- **Die Lagerdauer der Tiefkühlkost** hängt von der Raumtemperatur, der Thermostat-Einstellung, der Art der Kost, der Transportzeit zwischen Laden und Ihrem Gefrierschrank und letztlich davon ab, wie oft Sie die Tür am Gerät öffnen. Befolgen Sie stets die Anweisungen auf der Verpackung, und überschreiten Sie niemals die angegebene maximale Lagerdauer.
- Verwenden Sie für die von Ihnen zubereiteten Speisen und für einzufrierende Lebensmittel stets das Schnellgefrierfach, das mit größerer Kälteleistung arbeitet. Das Schnellgefrierfach ist das mittlere Schubfach im Gefrierraum (siehe Seite 1).

TEIL 4. REINIGUNG UND WARTUNG

- **Vor dem Reinigen ziehen Sie den Netzstecker aus der Steckdose.**

• Das Gerät darf nicht mit Wasser begossen werden.

• Der Gefrierraum sollte regelmäßig mit einer Lösung aus Natriumbicarbonat und lauwarmem Wasser gereinigt werden.

• Reinigen Sie das Zubehör separat mit milder Seifenlauge. Diese Teile dürfen nicht in der Spülmaschine gereinigt werden.

• Verwenden Sie keine Reinigungsmittel oder Seifen, die Scheuerpartikel enthalten. Nach der Behandlung spülen Sie mit klarem Wasser nach und trocknen die Teile sorgfältig ab. Wenn die Reinigung beendet ist, stecken Sie den Netzstecker wieder mit trockenen Händen in die Steckdose ein.

• Reinigen Sie den Kondensator (Rückwand des Gerätes) einmal jährlich mit einem Besen, um eine bessere Leistung zu gewährleisten und Energie zu sparen.

ZIEHEN SIE DEN NETZSTECKER AUS DER STECKDOSE.

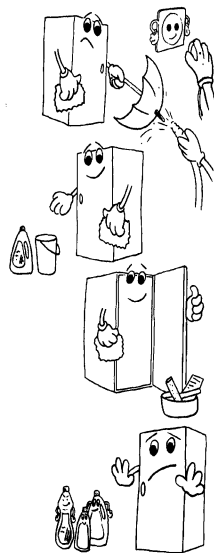

Gefrierraum abtauen

- Sie sollten den Gefrierraum regelmäßig von der Reifschicht befreien.
- **Verwenden Sie dazu keine scharfen oder spitzen Metallgegenstände.** Andernfalls könnte der Kältekreislauf irreparabel beschädigt werden. Verwenden Sie den mitgelieferten Kunststoffschaber.
- Wenn sich eine Reifschicht von mehr als 5 mm gebildet hat, müssen Sie abtauen.
- Vor dem Abtauen wickeln Sie das Gefriergut in Zeitungspapier ein und lagern es an einem kühlen Ort, um die Temperatur des Gefrierguts so lange wie möglich stabil zu halten.
- Das Gerät ist mit einem speziellen Ablaufsystem ausgestattet.
 - 1- Ziehen Sie das untere Fach des Gefrierraums heraus, und öffnen Sie die **Ablauftülle (A)**, die sich auf der Rückseite des Faches befindet (Abb. 1).
 - 2- Ziehen Sie den **Ablaufzapfen (B)** heraus, der sich unterhalb des Gefrierraums befindet (Abb. 2).
 - 3- Platzieren Sie die **Ablauftülle (A)** direkt unter den **Ablaufzapfen (B)** (Abb. 3).
 - 4- Gießen Sie das gesammelte Tauwasser aus dem Fach ab.



ABBILDUNG 1-



ABBILDUNG 2-

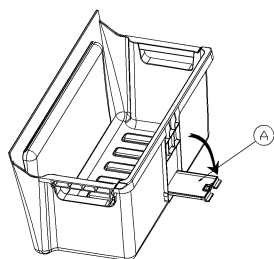

ABBILDUNG 3-

- Um das Abtauen zu beschleunigen, stellen Sie eine oder mehrere Schüsseln mit warmem Wasser in den Gefrierraum.
- Reiben Sie den Gefrierraum mit einem Schwamm oder einem sauberen Tuch trocken.
- Wenn das Gerät abgetaut ist, legen Sie das Gefriergut wieder in den Gefrierschrank. Diese Lebensmittel sollten dann in kurzer Zeit aufgebraucht werden.

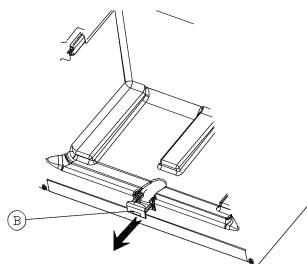
Türanschlag wechseln

- Wenn es erforderlich ist, dass die Tür des Gerätes zur anderen Seite hin öffnet, wenden Sie sich bitte an Ihren Kundendienst vor Ort. Bitte kontaktieren Sie den Kundendienst. Bitte kontaktieren Sie den Kundendienst (Wechseln kostenpflichtig) oder ändern Sie den Türanschlag selbständig (s.Anleitung).

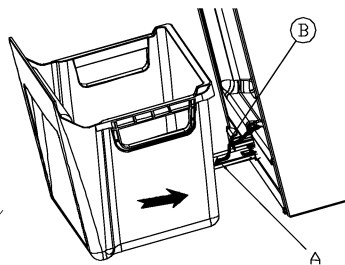
Transportieren und Aufstellort wechseln

- Originalverpackung und Polystyrol-Material können nach Bedarf wieder angebracht werden.
- Beim Transport wird das Gerät mit Transportband oder starkem Tau festgezurt. Beim Transport müssen die Regeln beachtet werden, die auf dem Transportkarton angegeben sind.
- Vor dem Transportieren bzw. Wechseln des Aufstellortes werden alle herausnehmbaren Teile (Fächer, Frischhalteboxen usw.) herausgenommen bzw. mit Band fixiert, damit sie nicht im Gerät hin und her schlagen.

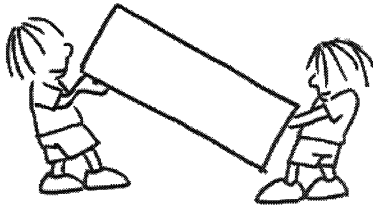

Wechseln des Türanschlags

SCHRITT 1: Legen Sie das Gerät auf die linke Seite. SCHRITT 2: Demontieren Sie beide Schraubfüße.

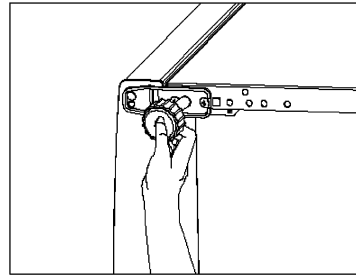
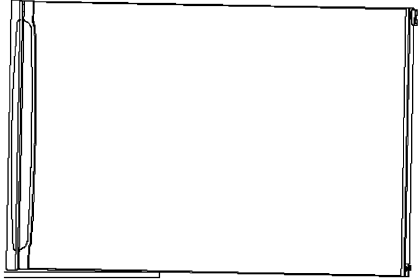

SCHRITT 3: Schrauben Sie beide Schrauben heraus, mit denen das untere Scharnier befestigt ist.

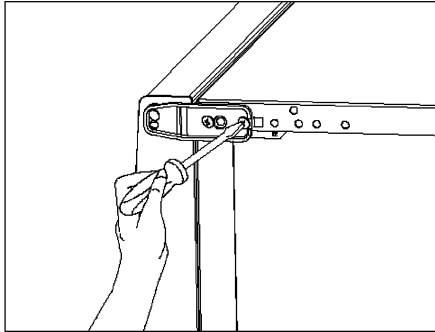

SCHRITT 4: Nehmen Sie das untere Scharnier ab.

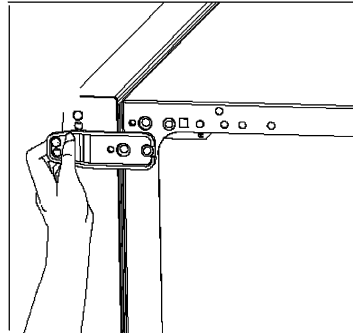

SCHRITT 5: Wenn Sie die Tür vom Gerät entfernt haben, schrauben Sie den Stift am rechten oberen Scharnier heraus.

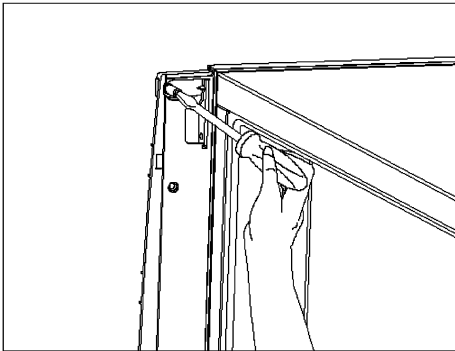

SCHRITT 6: Schrauben Sie den Stift am linken oberen Scharnier wie ein.

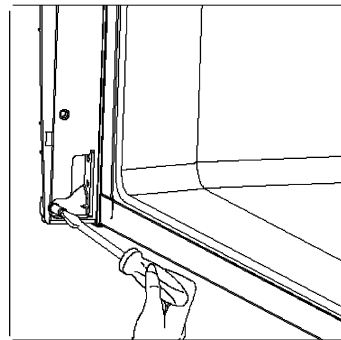

SCHRITT 7: Setzen Sie die Scharnierhülse und die Kappe der Hülse wie dargestellt auf die andere Türseite um.

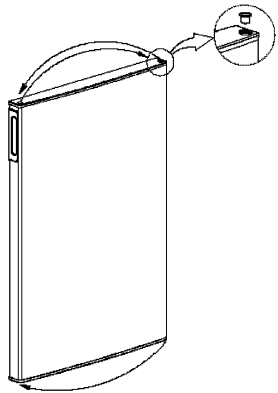

SCHRITT 8: Schrauben Sie den Stift am unteren Scharnier heraus, und schrauben Sie ihn an der anderen Bohrung wieder ein.

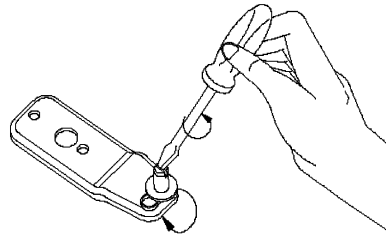

SCHRITT 9: Setzen Sie die Tür wieder ein, und schrauben Sie das untere Scharnier mit den beiden Schrauben links wieder fest.

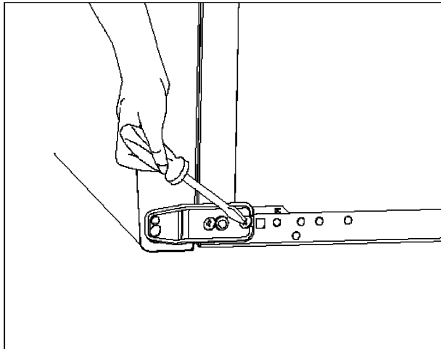

SCHRITT 10: Bringen Sie die beiden Schraubfüße wieder an.

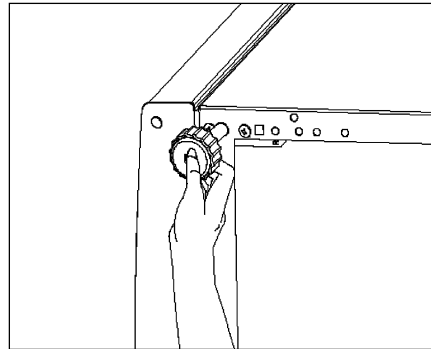

TEIL 6. BEVOR SIE DEN KUNDENDIENST RUFEN

Wenn Ihr Gerät nicht ordnungsgemäß funktioniert, handelt es sich dabei möglicherweise um eine kleine Störung, die Sie selbst beheben können. Um Geld und Zeit zu sparen, sollten Sie daher die folgenden Punkte überprüfen, bevor Sie einen Elektriker rufen.

Wenn das Gerät nicht funktioniert: Prüfen Sie, ob

- Spannung anliegt.
- der Sicherungsschalter in Ihrem Sicherungskasten eingeschaltet ist.
- das Thermostat nicht auf Position "0" gestellt ist.
- die Steckdose funktioniert. Um die Steckdose zu überprüfen, schließen Sie ein anderes Gerät, von dem Sie wissen, dass es funktioniert, an dieselbe Steckdose an.

Wenn das Gerät nur geringe Leistung bringt: Prüfen Sie, ob

- das Gerät überladen ist.
- das Thermostat für den Gefrierraum auf Position "1" gestellt sind (in diesem Fall stellen Sie das Thermostat auf den geeigneten höheren Wert).
- die Türen einwandfrei geschlossen sind.
- der Kondensator staubfrei ist.
- ausreichender Abstand zu Rückwand und Seiten vorhanden ist.

Wenn das Gerät Geräusche macht

Das Kühlmittel, das im Kältekreislauf zirkuliert, macht möglicherweise leise Geräusche (Gluckergeräusche), auch wenn der Kompressor nicht läuft. Diese Geräusche sind völlig normal. Wenn allerdings ungewöhnliche Geräusche vorliegen, vergewissern Sie sich, dass

- das Gerät eben ausgerichtet ist.
- keine Gegenstände die Rückwand berühren.
- auf dem Gerät keine Gegenstände vibrieren.

Empfehlungen

- **Wenn das Gerät längere Zeit nicht benutzt wird** (z.B. während der Sommerferien), ziehen Sie den Netzstecker aus der Steckdose, reinigen Sie das Gerät, und öffnen Sie die Tür, um Schimmel- und Geruchsbildung zu verhindern.
- Um das Gerät komplett auszuschalten, ziehen Sie den Netzstecker aus der Steckdose (während der Reinigung und wenn die Tür geöffnet bleiben soll).

TEIL 7. DIE TEILE DES GERÄTES UND DIE FÄCHER

- 1) EISSCHALE**
- 2) THERMOSTATREGLER**
- 3) FACH FÜR EISSCHALE**
- 4) GEFRIERRAUMABDECKUNG**
- 5) SCHNELLGEFRIERFACH (SCHUB)**
- 6) GEFRIERRAUM (UNTERES SCHUBFACH)**
- 7) ABLAUFZAPFEN**
- 8) SCHRAUBFÜSSE**

-IN SEITE 1-

Herstellergarantie

Wir freuen uns, dass Sie sich für den Kauf eines Haushaltsgroßgerätes unseres Hauses entschieden haben, und wünschen Ihnen viel Spaß mit diesem hochwertigen Produkt. Unsere strenge Fertigungskontrolle gewährleistet die hohe Qualität unserer Geräte. Für den Fall, dass Sie dennoch eine berechtigte Beanstandung haben, gewähren wir eine Garantie für die Dauer von

2 Jahren

ab Kaufdatum nach den nachfolgenden Bedingungen:

1. Diese Garantie lässt Ihre gesetzlichen Gewährleistungsansprüche als Verbraucher gegenüber dem Verkäufer des Gerätes unberührt. Diese Rechte werden durch die von uns gewährte Herstellergarantie nicht eingeschränkt.
2. Die von uns gewährte Garantie hat nur Gültigkeit für den privaten Gebrauch des Gerätes und beschränkt sich auf das Gebiet der Bundesrepublik Deutschland.
3. Die Garantiedauer beträgt 2 Jahre ab Kaufdatum.
4. Unsere Garantieleistung umfasst während der Garantiedauer nach unserer Wahl die Instandsetzung Ihres Gerätes oder den Austausch gegen ein gleichwertiges Gerät, die bei uns anfallenden Arbeitslöhne, Materialkosten und eventuell anfallende Transportkosten des Gerätes innerhalb der Bundesrepublik Deutschland.
5. Zur Vereinbarung eines Reparaturtermins wenden Sie sich bitte an unser Servicetelefon:



Service-Telefon:

0180 / 300 555 1 (€ 0,12 pro Min.)

Eine kurze Beschreibung Ihrer Beanstandung wäre sehr hilfreich und unterstützt die schnelle Reparatur des Gerätes. Sollten Sie weitere Fragen haben, können Sie uns auch schreiben:

**VESEG, Kundendienst, Ostring 60,
66740 Saarlouis-Fraulautern**

Bevor Sie den Kundendienst anfordern, kontrollieren Sie bitte, ob es sich nicht um einen Bedienungsfehler oder eine Ursache handelt, die mit der Funktion Ihres Gerätes nichts zu tun hat.

Wichtiges Dokument! Bitte mit Kaufnachweis 2 Jahre aufbewahren.

Hier einige Hinweise (je nach Geräteart):

Prüfen Sie bitte vorab:

- a) ob die Steckdose Strom hat, eventuell durch Anschluss eines anderen elektrischen Gerätes.
- b) ob der Stecker in Ordnung ist und ob derselbe fest in der Steckdose sitzt.
- c) ob der Thermostatknobel nicht auf STOPP steht (Kühlgeräte).

Hinweis für Kühlgeräte:

Nach dem Transport benötigt das Gerät, um voll funktionsfähig zu sein, zirka 24 Stunden, in denen sich das Kühlmittel stabilisiert. Die Kühlleistung beginnt sich vom Augenblick des Anschlusses an aufzubauen.

6. Sie müssen weiter den Kaufnachweis führen. Hierzu genügt das Original des Kassenzettels. Ohne Kaufnachweis können wir leider keine kostenlosen Garantieleistungen erbringen. Wir empfehlen Ihnen die Originalverpackung aufzubewahren, um im Garantiefalle einen sicheren Transport des Gerätes zu gewährleisten.
7. Die Garantie erlischt, wenn das Gerät von Ihnen oder einem nicht von uns autorisierten Dritten geöffnet und/oder Veränderungen an dem Gerät vorgenommen worden sind.

8. Kein Garantieanspruch besteht:

- > bei unsachgemäßer Behandlung
- > bei mechanischer Beschädigung des Gerätes von außen
- > bei Transportschäden
- > bei Verschleiß
- > bei Bedienungsfehlern
- > bei Aufstellung des Gerätes in Feuchträumen oder im Freien
- > bei Schäden, die auf höhere Gewalt, Wasser, Blitzschlag, Überspannung zurückzuführen sind
- > bei übermäßiger Nutzung, insbesondere bei anderer als privater Nutzung
- > bei Missachtung der Bedienungsanleitung
- > wenn das Gerät keinen technischen Defekt aufweist

9. Die Garantie umfasst keine weitergehende Haftung unsererseits, insbesondere keine Haftung für Schäden, die nicht am Gerät selbst entstanden sind oder die durch den Ausfall des Gerätes bis zur Instandsetzung entstehen (z.B. Wegekosten, Handlingskosten, etc.). Hierdurch wird jedoch unsere gesetzliche Haftung, insbesondere nach dem Produkthaftungsgesetz, nicht eingeschränkt oder ausgeschlossen.
10. Von uns erbrachte Garantieleistungen verlängern die Garantiefrist von 2 Jahren ab Kaufdatum nicht, auch nicht hinsichtlich eventuell ausgetauschter Komponenten.

Wir wünschen Ihnen viel Spaß mit Ihrem neuen Haushaltsgroßgerät!

WAR Cool G-05-2003

Wichtiges Dokument! Bitte mit Kaufnachweis 2 Jahre aufbewahren.