



MIO★STAR
Gold

Istruzioni d'uso



SEWING

MACCHINA DA CUCIRE ELETTRONICA

Art. 7177.183







Macchina da cucire Mio Star Gold

1

Congratulazioni!

Acquistando questa macchina da cucire vi siete garantiti un prodotto di qualità, fabbricato con estrema cura. Con una manutenzione adeguata, l'apparecchio garantirà per anni delle ottime prestazioni.

Prima della messa in funzione iniziale vi preghiamo comunque di leggere attentamente le presenti istruzioni d'uso e soprattutto di osservare attentamente le avvertenze di sicurezza.

Le persone che non conoscono a fondo le presenti istruzioni d'uso non sono autorizzate all'utilizzo di questa macchina da cucire.

Indice

	Pagina		Pagina
Avvertenze di sicurezza	2	Funzioni di base	20
A proposito delle istruzioni d'uso	3	– Le funzioni più importanti in un colpo d'occhio	20
Disimballaggio	3	– Pulsante cucitura start/stop	20
Elenco delle		– Cucitura in retromarcia	20
– parti e degli elementi di comando	4	– Rinforzo automatico della cucitura / Auto Stop	21
– Elenco degli accessori	5	– Posizione dell'ago alta/bassa	21
Istruzioni brevi	6	– Regolazione della velocità	22
Messa in funzione	8	– Display LCD	22
– Prima della messa in funzione iniziale	8	– Modalità punto	22
– Impiego	8	– Larghezza del punto	23
– Piano estraibile / Box accessori	8	– Lunghezza del punto	23
– Inserire l'ago / cambiare	9	– Selezione del punto	24
– Aghi difettosi	9	– Memoria	25
– Allacciamento alla corrente elettrica	10	– Funzioni speciali	28
– Interruttore di corrente e pedale reostato	11	– Panoramica dei punti	28
– Regolatore della velocità	11	Cucitura	29
– Inserire/togliere il piedino	12	– I punti e la loro utilizzazione	29
– Montare il supporto piedino	12	– Come cucire	30
– Riempimento della spolina	13	Pulizia	67
– Inserire la bobina	15	Conservazione	68
– Infilare il filo superiore	16	Problemi	69
– Infilare l'ago automatico	18	Tabella filo/ago	74
– Controllare l'infilatura ed eseguire alcuni punti di prova	19	Panoramica dei punti / regolazioni	75
	19	Smaltimento	83
		Dati tecnici	83
		Indice	84

Italiano



2 Avvertenze di sicurezza



Prima di allacciare il suo apparecchio alla corrente elettrica, è pregato di leggere attentamente le presenti istruzioni che contengono importanti avvertenze di sicurezza e di messa in funzione.

- Leggere completamente queste istruzioni d'uso
- Non immergere mai l'apparecchio nell'acqua o in altri liquidi (pericolo di scossa elettrica)
- Badare che i bambini non abbiano la possibilità di giocare con l'apparecchio
- Le parti mobili quali ago, leva tendifilo ecc. sono fonte di pericolo: pericolo di lesioni alle dita! Per questo motivo, l'area di cucitura va tenuta costantemente sotto controllo durante il funzionamento. Qualsiasi manipolazione della macchina da cucire, come ad es. cambiare il filo, va eseguita soltanto a macchina spenta.
- Allacciare l'apparecchio soltanto a corrente alternata 100-240 V
- Raccomandiamo di allacciare l'apparecchio a una presa con interruttore differenziale (FI). In caso di dubbio, rivolgersi a uno specialista
- Estrarre assolutamente la spina dalla presa di corrente:
 - prima di cambiare il filo, la bobina o il piedino,
 - prima di spostare l'apparecchio,
 - prima della manutenzione o della pulizia,
 - dopo l'uso
- Non far pendere il cavo su angoli e spigoli taglienti, né incastrarlo, (pericolo di scossa elettrica)
- Per la sicurezza dell'utente far sostituire i cavi danneggiati soltanto presso MIGROS-Service
- Non impiegare l'apparecchio:
 - in caso di guasto
 - in caso di cavo danneggiato
 - in caso di caduta dell'apparecchio o quando si presentano altri danneggiamenti. In questi casi far esaminare e riparare al più presto l'apparecchio presso MIGROS-Service

- Per la selezione del luogo di collocazione bisogna tenere in considerazione i seguenti punti
 - Mettere l'apparecchio su una superficie asciutta, stabile e piana
 - Non appoggiare l'apparecchio su superfici roventi o nelle vicinanze di fiamme aperte. Mantenere una distanza minima di 50 cm
 - Utilizzare l'apparecchio soltanto in locali asciutti
 - Non lasciar pendere il cavo: pericolo di inciampare!
- Non spostare mai l'apparecchio mentre è in funzione (pericolo di lesioni)
- In condizioni normali di lavoro il livello del volume è 75dB (A)
- L'apparecchio è destinato soltanto ad uso privato
- Non trattenere oggetti nella macchina né inserirne nelle aperture
- L'utilizzo di accessori non raccomandati dal fabbricante possono generare danni all'apparecchio o all'attrezzatura
- Le persone che non conoscono a fondo queste istruzioni d'uso, i bambini e le persone sotto l'influsso di alcol e di medicinali non sono autorizzate all'uso dell'apparecchio o possono farlo soltanto sotto sorveglianza





A proposito delle istruzioni d'uso

3

Queste istruzioni d'uso non possono tener conto di ogni possibile impiego. Per ulteriori informazioni oppure in caso di problemi non trattati o trattati in modo insufficiente nelle presenti istruzioni, la preghiamo di rivolgersi al **servizio di consulenza telefonica allo 052/742 08 09** oppure per fax 052/742 08 06 (aperto: Lu-Ve 8.00–12.00 e 13.30–17.00).

Conservare accuratamente queste istruzioni d'uso e consegnarle ad ogni eventuale altro utente.

Disimballaggio

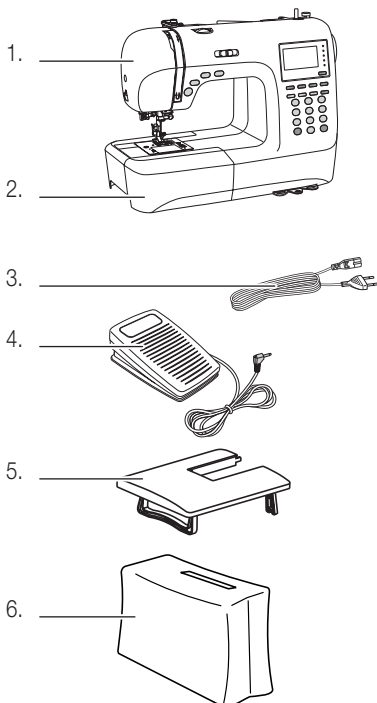
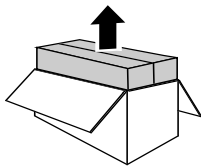

– Togliere la **macchina da cucire dall'imballaggio**

– **Dopo il disimballaggio, controllare che siano disponibili i seguenti elementi:**

1. Macchina da cucire
2. Accessori (nel piano estraibile)
3. Cavo di alimentazione
4. Pedale reostato
5. Piano scorrevole extragrande
6. Protezione antipolvere

– **Controllare che la tensione di rete** (110-240 Volt) corrisponda a quella indicata sulla targhetta di designazione dell'apparecchio.

– **Distuggere tutti i sacchetti in plastica**, poiché potrebbero diventare giocattoli pericolosi per i bambini!

Suggerimento:

– Conservare l'imballaggio per custodirvi l'apparecchio quando non viene utilizzato oppure per futuri trasporti (ad es. traslochi, riparazioni, ecc.)

Italiano





4 Elenco delle parti e degli elementi di comando

Italiano

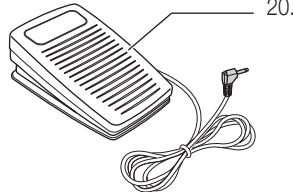
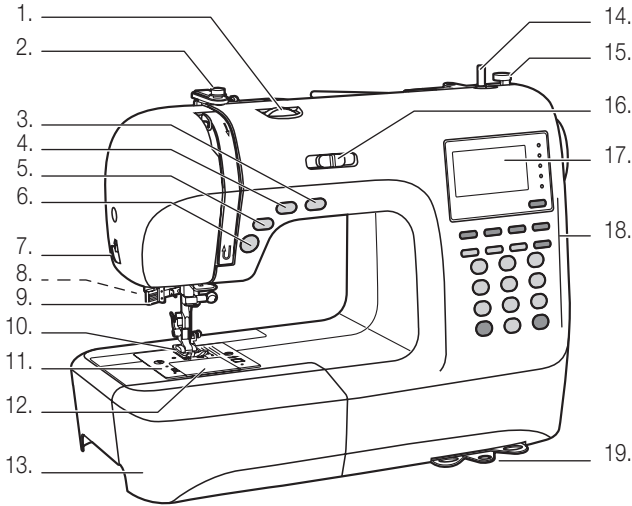

Davanti:

1. Regolazione della tensione del filo superiore (posizione normale: «4»)
2. Guida avvolgimento filo sulla bobina
3. Posizione ago alto/basso (☺)
4. Rinforzo automatico della cucitura (☺)
5. Cucitura in retromarcia (↶)
6. Cucitura start/stop (☺)
- s7. Tagliafilo
8. Leva per asola «PUSH» (retro pos. 9.)
9. Infilata ago automatico
10. Piedino
11. Placca ago
12. Oblò alloggiamento bobina
13. Piano estraibile (piccolo) con box accessori
14. Perno avvolgimento bobina
15. Fermo avvolgimento bobina
16. Regolazione velocità
17. Display LCD
18. Tasti di comando
19. Tavola con panoramica dei punti (3 x estraibili)
20. Pedale reostato

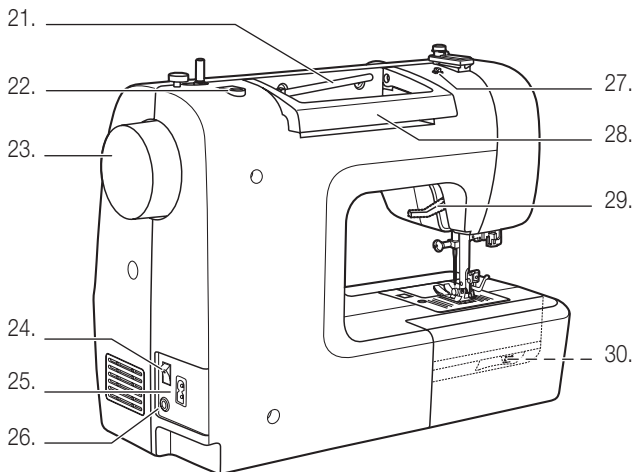

Retro:

21. Porta-rocchetto
22. Apertura per 2° porta-rocchetto
23. Volantino
24. Interruttore (I = acceso)
25. Presa di allacciamento alla rete
26. Presa per pedale reostato
27. Guidafilo superiore
28. Maniglia (ripiegabile)
29. Leva alzapedino a due livelli
30. Disinnesto trasporto (visibile togliendo il piano estraibile 13)





Elenco degli accessori

5

31.



32.



33.



34.

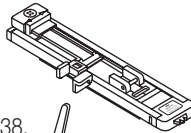

35.



36.



37.



38.



39.

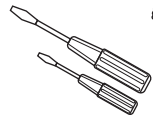

40.



41.



42.

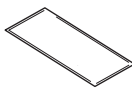

43.



44.

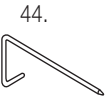

45.

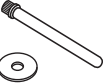

46.



47.

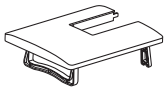

48.

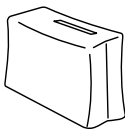

49.



50.



51.



52.



53.



54.

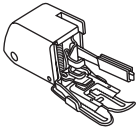

55.



Accessori

(in dotazione)

- 31. Piedino universale «T»
- 32. Piedino cerniera «I»
- 33. Piedino bottoni «H»
- 34. Piedino asole «D»
- 35. Piedino ricamo «A»
- 36. Piedino overlock «E»
- 37. Piedino orlo invisibile «F»
- 38. Piedino rammendo
- 39. Cacciavite
- 40. Spazzolino
- 41. Taglia asole
- 42. Aghi (3x)
- 43. Bobine (3x)
- 44. Riga guidacucitura
- 45. Porta-rocchetto (estraibile) con feltro
- 46. Anello di fissaggio
- 47. Piano scorrevole grande
- 48. Protezione antipolvere

Accessori

(non compresi nel prezzo)

È possibile comandare i seguenti accessori presso il servizio clientela MIGROS.

- 49. Piedino orlo «K»
- 50. Piedino cordoncino «M»
- 51. Piedino quilting «P»
- 52. Piedino arricciatore
- 53. Piedino rotelle
- 54. Piedino trasporto superiore
- 55. Ago doppio

Italiano





6 Istruzioni brevi

Queste istruzioni brevi contengono soltanto le tappe più importanti di utilizzo dell'apparecchio. Per motivi di sicurezza è consigliabile leggere le istruzioni d'uso dettagliate (v. pagina 8), in cui sono descritte tutte le funzioni importanti. Osservare le prescrizioni di sicurezza alle pagine 2 e 8.

1. Disimballaggio/collocazione

- Collocare la macchina da cucire su una superficie stabile
- Spegnerne l'interruttore (24.) (posizione «O») ed estrarre la spina dalla presa di corrente

2. Allacciamento alla rete elettrica

- Spegnerne l'interruttore
- Inserire la spina del pedale reostato nell'apposita presa (26.)
- Inserire la spina piccola del cavo di alimentazione nell'apposita presa (25.)
- Inserire la spina nella presa murale (110-240 V)

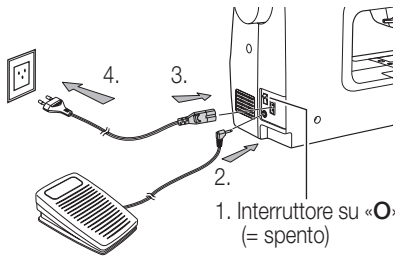

3. Messa in funzione e impiego

Preparazione della macchina

- Accertarsi che la macchina sia spenta (interruttore 24. sulla posizione «O»)

Sostituzione del piedino

- Gli accessori vengono forniti nell'apposito box del piano estraibile (13.)
- Prima della sostituzione del piedino alzare l'ago tramite l'apposito pulsante (3.)
- Prima della sostituzione del piedino sempre spegnere la macchina (interruttore 24. sulla posiz. «O»)

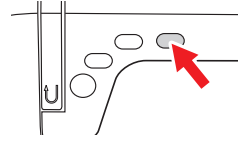

- Sollevare il piedino con la leva alzapedino (29.)
- Spingere in avanti la leva a scatto e togliere il piedino

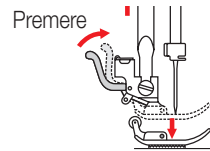

- Inserire il piedino desiderato con il perno verso l'alto, direttamente sotto la scanalatura del gambo
- Abbassare la leva alzapedino (29.) fino allo scatto d'arresto

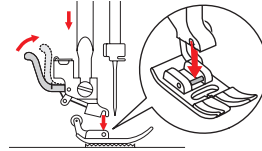

Inserimento dell'ago

- Scegliere il tipo di ago e la misura adatti (vedi tabella a pagina 74)
- Girare avanti il volantino (23.), finché l'ago raggiunge la posizione più elevata
- Svitare la vite di fissazione dell'ago
- Togliere l'ago
- Inserire il nuovo ago con **la parte piatta rivolta indietro** e spingere verso l'alto fino all'arresto
- Stringere la vite di fissazione dell'ago

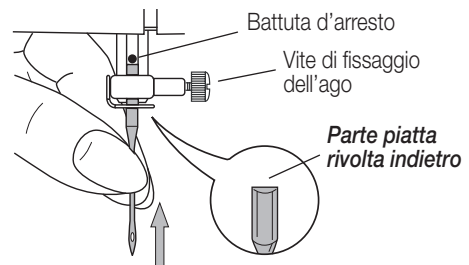



Istruzioni brevi

Avvolgere il filo inferiore e inserire la bobina

- Vedi pagina 13 e 15

Infilare il filo superiore

- Vedi pagina 16

Controllare l'infilatura ed eseguire alcuni punti di prova

- **Importante:** nelle macchine da cucire moderne il filo inferiore viene estratto automaticamente all'inizio della cucitura e **non dev'essere eseguito** dall'utilizzatore.
- Vedi pagina 19

4. Cucire

Mentre si cuce bisogna prestare una particolare attenzione con l'ago in movimento.

La macchina trasporta la **stoffa** automaticamente, per questo la stoffa **non può essere né tirata né spinta (pericolo di rottura dell'ago).**

Selezione del punto

- Estrarre la tavola dei punti (19.) e selezionare il punto
- Con il tasto MODE selezionare il gruppo dei punti (B, P, S, A o S)
- Con i tasti 1-0 selezionare il punto desiderato

Lunghezza del punto

Cambiare la lunghezza del punto con i tasti di regolazione lunghezza punto .

Larghezza del punto

Cambiare la larghezza del punto con i tasti di regolazione larghezza punto .

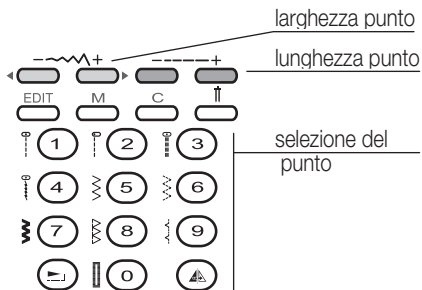

Cucire

- Spegner l'interruttore (24.) (pos. «O»)
- Inserire il piedino, risp. l'ago desiderato (vedi pagina 9 e 12)
- Accendere l'interruttore
- Mettere la stoffa sotto il piedino (10.)
- Abbassare il piedino con la leva alzapedino (29.)
- All'inizio della cucitura tenere i due fili indietro. Dopo pochi punti lasciare i due fili
- Spostare a destra il regolatore di velocità (16.)
- Regolare la velocità con il reostato (20.) (pressione più forte = più veloce)
- Al termine della cucitura fermare la macchina
- Alzare la leva alzapedino
- Togliere la stoffa e tagliare il filo col tagliafilo (7.)
- Osservare le istruzioni dettagliate a partire da pagina (20.)

5. Regolare la tensione del filo

La tensione del filo deve essere regolata correttamente. Osservare le istruzioni a pagina 35.

6. A cucitura terminata

- Spegner la macchina con l'interruttore (24.) (pos. «O»)
- Togliere il cavo di alimentazione dalla presa murale
- Togliere il cavo di alimentazione dalla presa della macchina

7. Sistemazione

- Togliere sempre la spina quando la macchina non è in funzione. Usare la custodia antipolvere in dotazione





8 Messa in funzione



Prima della messa in funzione iniziale

Prestare attenzione al fatto che un contatto inadeguato con la corrente elettrica può essere mortale. Leggere quindi le avvertenze di sicurezza a pagina 2 e osservare le seguenti misure di sicurezza:

- Prestare attenzione affinché i bambini non abbiano la possibilità di giocare con la macchina da cucire
- L'ago in movimento è fonte di pericolo, non toccare!
- Manipolazioni nel raggio d'azione dell'ago, del piedino e della placca dell'ago possono essere eseguite soltanto a macchina spenta (posizionare l'interruttore (24.) su «O»).
- Estrarre e reinserire la bobina soltanto quando la macchina è spenta (posizionare l'interruttore (24.) su «O»)
- Utilizzare la macchina da cucire soltanto nei locali asciutti

Italiano

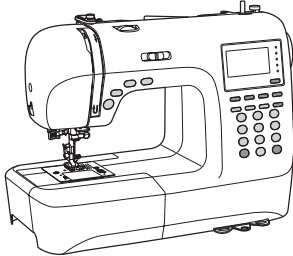

Impiego

Con questa macchina da cucire è possibile eseguire lavori di cucito creativi con grande facilità. Il display LCD fornisce una chiara e semplice visualizzazione dei 404 punti. Dia libero sfogo alla sua creatività!

Nota:

La macchina da cucire è destinata soltanto ad uso privato.

Piano estraibile / Box accessori

- Tenere il piano estraibile orizzontale e spingerlo in direzione della freccia. Il piano estraibile serve inoltre a contenere gli accessori

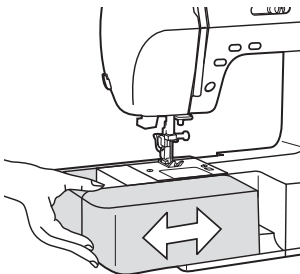



Messa in funzione

9

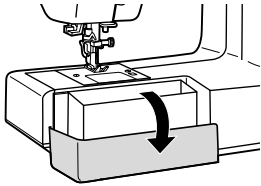

– Per aprire ribaltare il coperchio

Inserire / cambiare l'ago

– Prima di inserire o togliere l'ago spegnere la macchina (interruttore su posizione «O»)

Inserire l'ago come da illustrazione accanto:

- svitare la vite di fissaggio dell'ago
- girare la parte piatta dell'ago indietro e inserire l'ago spingendolo dal basso in alto fino all'arresto (A)
- stringere bene la vite di fissazione dell'ago

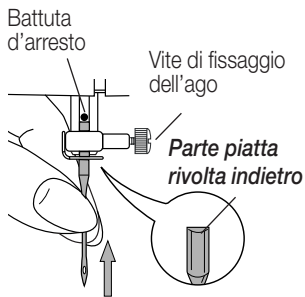

Nota:

– Se l'ago viene inserito in modo non corretto, l'ago può rompersi o il filo spezzarsi

Italiano

Aghi difettosi

Lo stato dell'ago deve essere impeccabile, altrimenti potrebbero verificarsi dei problemi durante la cucitura oppure potrebbe rompersi l'ago. Difetti tipici:

- **A:** ago spuntato
- **B:** ago storto
- **C:** punta dell'ago rovinata

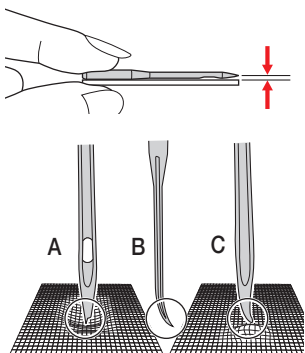



10 Messa in funzione

Allacciamento alla corrente elettrica

- Posizionare l'interruttore su «O» (= spento)

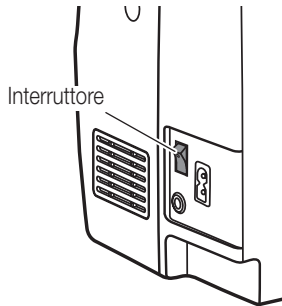

- Posare a terra il pedale reostato
- Inserire la spina del Pedale reostato nell'apposita presa
- Allacciare alla presa della macchina la spina, piccola del cavo di alimentazione (inserirla bene)
- Allacciare la spina elettrica alla presa di corrente (100-240 V)

Italiano

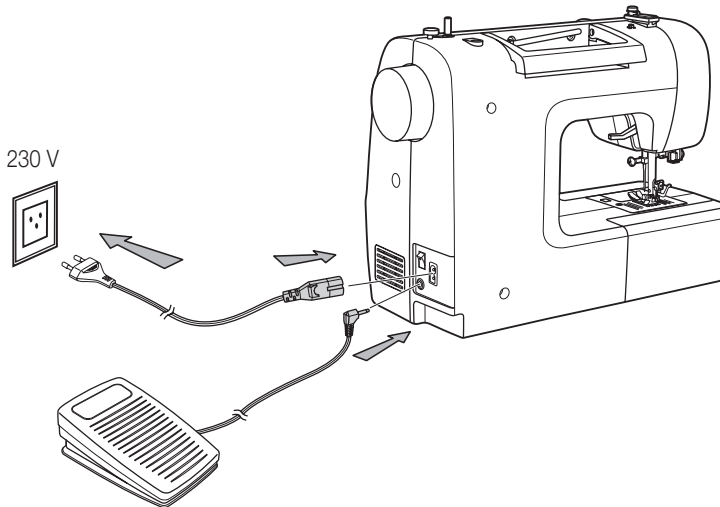

Note:

- Prima di sostituire l'ago, la bobina o il piedino spegnere sempre la macchina posizionando l'interruttore su «O» (= spento)
- Quando la macchina non è in uso, disinserire la spina



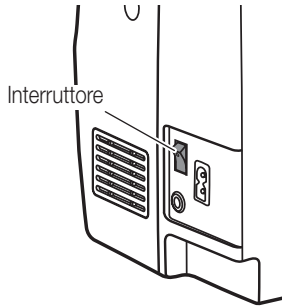

Interruttore di corrente e della lampadina

Questo interruttore serve per accendere e spegnere la macchina e la lampadina integrata.

- «O»: macchina da cucire e lampadina *spente*
- «I»: macchina da cucire e lampadina *accese*

Nota:

- Prima di qualsiasi manipolazione (ad es. cambiare l'ago) spegnere dapprima la macchina tramite l'interruttore (= posizione «O»)

Pedale reostato

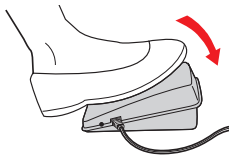

- Il pedale reostato regola la velocità di cucitura in modo progressivo. Maggiore è la pressione sul pedale reostato, maggiore è la velocità della macchina

Note:

- Premendo il tasto «START/STOP» (6.) è inoltre possibile avviare il processo di cucitura. Premendo ancora un volta il tasto, la macchina si ferma
- Utilizzare unicamente il pedale reostato originale

Regolatore della velocità

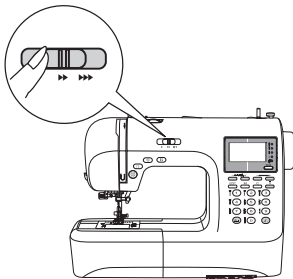

Col regolatore di velocità è possibile adeguare la velocità in modo progressivo (vedi anche pagina 22)

- Spingendo il regolatore a sinistra e tenendo premuto il pedale reostato, la macchina cuce al massimo livello di lentezza. Questo livello facilita il cucito ai principianti
- Spingendo il regolatore a destra la macchina cuce al massimo livello di velocità
- E' pure possibile cucire senza reostato, unicamente con il regolatore della velocità ed il tasto start/stop (6)

Italiano





12 Messa in funzione

Inserire il piedino

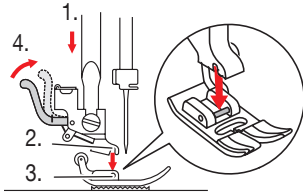

I piedini vengono fissati con una serratura a scatto e si cambiano con grande facilità.

- Abbassare il gambo piedino (1.) azionando la leva alzapedino finché la scanalatura del piedino (2.) appoggia sul perno (3.)
- Tirare leggermente in avanti la leva sganciapedino (4.) e abbassare completamente il gambo. Il piedino s'innesta

Togliere il piedino

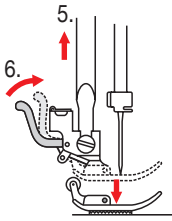

- Alzare il piedino (5.)
- Tirare in avanti la leva sganciapedino (6.) finché il piedino si libera e si può togliere

Italiano

Montare il supporto piedino

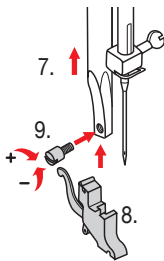

Per alcuni piedini speciali, il supporto piedino deve essere tolto e in seguito nuovamente fissato.

- Alzare il gambo piedino (7.) con la leva alzapedino
- Montare il supporto piedino (8.) e fissarlo stringendo la vite (9.)



Nota:

- Prima di eseguire queste operazioni, posizionare l'interruttore principale su «O» (spento)!





Riempire la bobina

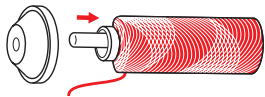

- Inserire il rocchetto di filo pieno sul porta-rocchetto e fissarlo con l'anello di fissaggio
- Infilare il filo come da illustrazione (seguendo la linea tratteggiata)

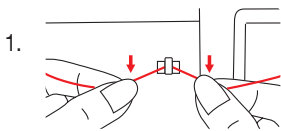
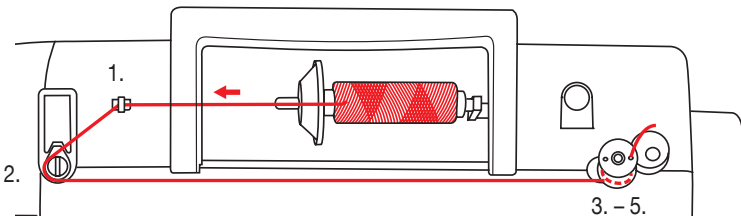

- Inserire il filo nell'apposita guida (1.)

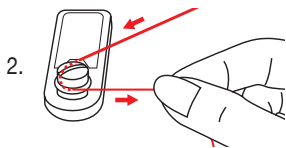

- Inserire il filo in senso antiorario intorno alla guida in metallo rotonda per la tensione del filo; in seguito tirarlo verso destra (2.)

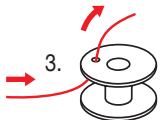

- Tirare il filo dall'interno all'esterno facendolo passare attraverso un foro della bobina (3.).

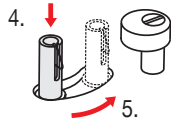

- Mettere la bobina vuota sull'avvolgibobina (4) e spingere a destra, verso il fermabobina (5.)

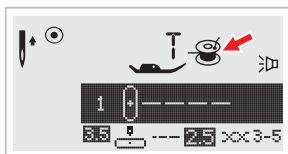

- Una volta spinto l'avvolgibobina verso destra sulla posizione di avvolgimento, sul display appare il simbolo 
- Il simbolo scompare non appena l'avvolgibobina viene riportato verso sinistra sulla posizione di cucitura

Segue...





14 Messa in funzione

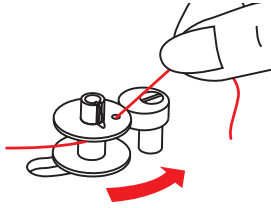

- Tenere il filo che esce dal foro

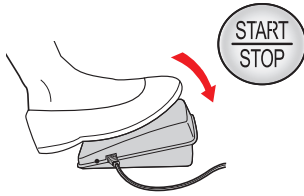

- Avviare la macchina da cucire (con il tasto start/stop (6.) o azionando il pedale reostato)
- Dopo alcuni giri arrestare la macchina

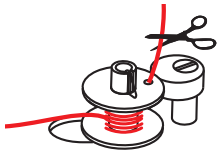

- Lasciare il filo e tagliarlo vicino alla bobina
- In seguito continuare l'avvolgimento del filo
- Non appena la bobina è piena l'avvolgimento del filo termina automaticamente

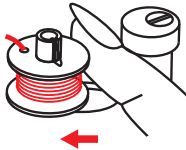

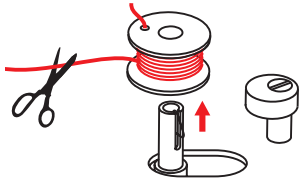

- Spegnerla macchina e spingere la bobina col perno a sinistra (sul display scompare il simbolo )



- Togliere la bobina dal perno e tagliare il filo



Importante:

- Quando l'avvolgibobina si trova in posizione di avvolgimento (=destra), compare il simbolo  e la funzione cucitura s'interrompe automaticamente. Contemporaneamente si bloccano i pulsanti (=schiacciando un tasto si sente un doppio bip di errore)
- Per riprendere la cucitura, riportare l'avvolgibobina in posizione (= a sinistra); il simbolo  sul display si spegne



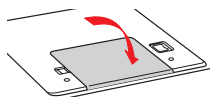
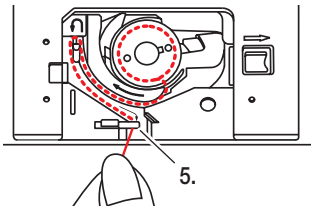
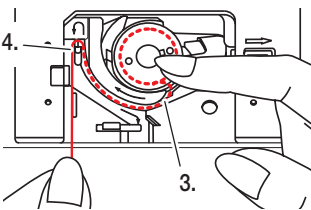
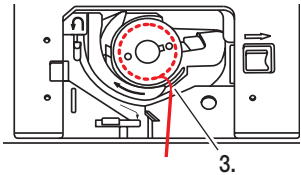
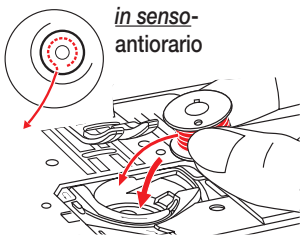
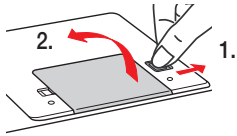
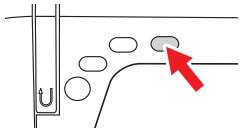

Inserire la bobina (filo inferiore)

- Tramite l'apposito pulsante (3.) portare in alto l'ago
- Spegnere la macchina da cucire prima di inserire o di togliere la bobina (interruttore principale su «0»).
- Azionare la leva di sbloccaggio (1.) e togliere il coperchio trasparente della navetta portabobina (2.)

- Inserire la bobina nella navetta, badando che la bobina giri **in senso antiorario** (vedi illustrazione accanto alla navetta portabobina)

- Tirare il filo attraverso l'apposita fessura (3.)

- Con una mano tenere ferma la bobina e con l'altra condurre il filo seguendo le frecce bianche dal punto (3.) al punto (4.)

- Condurre il filo verso di se e tagliarlo con il tagliafilo (7.)

- Rimettere il coperchio trasparente (inserirlo dapprima a sinistra e quindi abbassarlo finché scatta in posizione)





16 Messa in funzione

Infilare il filo superiore



- Infilare il filo superiore è molto semplice; è però necessario farlo in modo molto preciso, altrimenti potrebbero verificarsi problemi di cucitura
- Per rendere questo procedimento ancora più semplice, sulla macchina sono stampate le frecce (linee continue) che indicano i vari passaggi con le rispettive direzioni

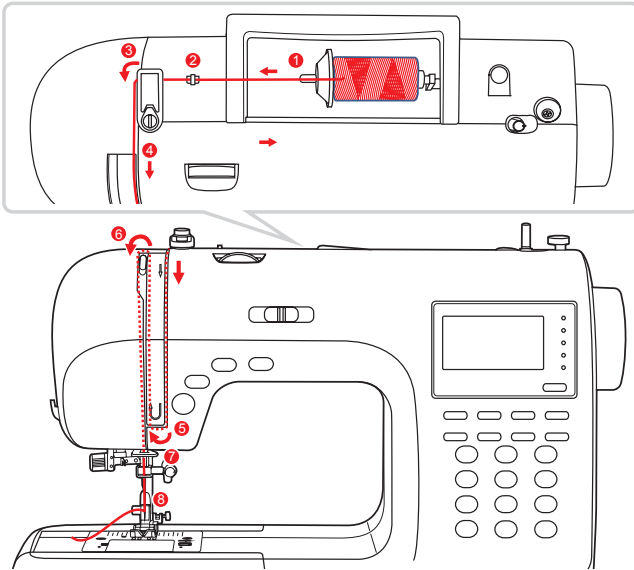

Italiano

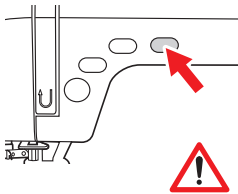

- Accendere la macchina tramite l'interruttore (24.)
- Non girare il volantino per alzare l'ago; la posizione di infilatura non sarebbe più quella ideale
- Qualora il volantino fosse stato spostato, prima di infilare il filo superiore alzare l'ago tramite l'apposito pulsante (3.). In questo modo la macchina si trova automaticamente nella posizione di infilatura corretta

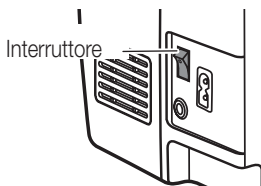

- Per ragioni di sicurezza spegnere la macchina mediante l'interruttore (25.) (= posizione «O») prima di infilare il filo superiore





Messa in funzione

17

1.

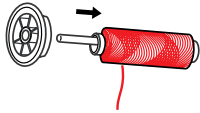

Infilando il filo superiore seguire le frecce nere (= freccia con linee continue) indicate sulla macchina:

– Inserire il rocchetto sul porta-rocchetto e arrestare con l'anello di fissaggio

2.

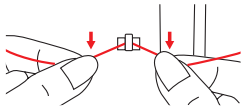

– Seguire le frecce; condurre il filo attraverso la guida piatta

3.

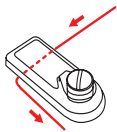

– Condurre il filo verso sinistra attraverso la guida e poi in avanti

4.

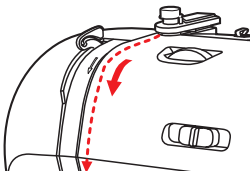

– Introdurre il filo nella fessura di destra e condurlo verso il basso

5.

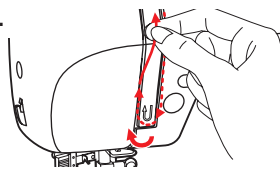

– Verso sinistra sotto la guida, poi nuovamente verso l'alto

6.

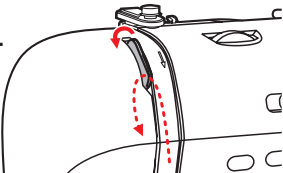

– In seguito appoggiare il filo verso sinistra sul dispositivo di metallo e ricondurlo verso il basso

7.

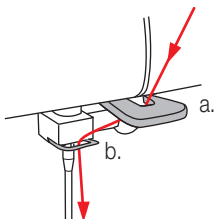

– Condurre il filo dapprima dietro la guida grande di metallo (a.) e
– in seguito dietro la guida fine (b.) sul supporto piedino

Italiano





18 Messa in funzione

Infila-ago automatico

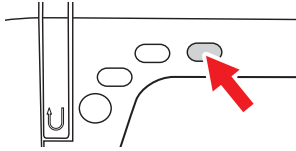

- Prima di infilare il filo superiore alzare l'ago con l'apposito tasto (v. freccia). (Non usare mai il volantino.). Abbassare il piedino.
- Per ragioni di sicurezza spegnere la macchina tramite l'interruttore (24.) (= posizione «O») prima di infilare il filo superiore

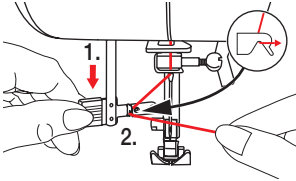

- Premere verso il basso la leva dell'infila-ago automatico (1.).
- Far passare il filo nel guidafilo come illustrato, quindi tirare verso destra. (2.)

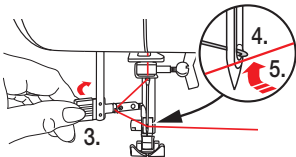

- Spingere indietro la leva dell'infila-ago automatico (3.). In questo modo il l'uncino passa attraverso la cruna dell'ago (4.)

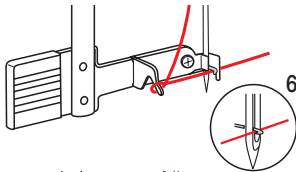

- Portare il filo davanti all'ago (5.); in seguito farlo passare dal basso verso l'alto in modo da agganciarlo all'uncino dell'infila-ago (6.)

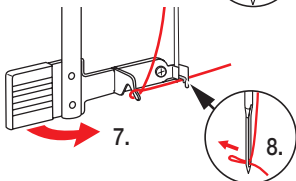

- Tenere leggermente (8.) il cappio del il filo e tirare **lentamente** verso di se la leva dell'infila-ago (7.). Con questa operazione l'uncino ruota indietro in posizione di infilatura e tira il filo attraverso la cruna dell'ago (8.).

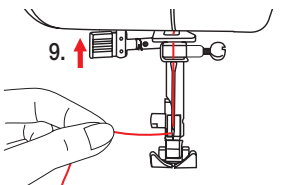

- Importante:** non tenere il filo troppo saldamente, altrimenti potrebbe nuovamente uscire dalla cruna dell'ago
- Rilasciare **lentamente** la leva dell'infila-ago per farla nuovamente salire (9.)
- Tirare il filo attraverso la cruna dell'ago. Tagliare l'estremità del filo col tagliafilo

Note:

- L'infila-ago **non funziona:**
 - con **aghi storti o difettosi** (v. pag. 9)
 - quando **l'ago non si trova nella posizione più elevata**, poiché l'uncino infila-ago non passa attraverso la cruna dell'ago (immagine 6.). Regolare la posizione dell'ago premendo l'apposito pulsante di posizione (3.) (**mai** girando il volantino)
 - con doppi aghi (non in dotazione)





Controllare l'infilatura ed eseguire alcuni punti di prova

- **Importante:** nelle macchine da cucire moderne il filo inferiore viene estratto automaticamente mentre si eseguono i primi punti e NON deve più essere eseguito dall'utente.
- Piegare e posizionare sotto il piedino il resto del tessuto
- Scegliere il punto zigzag «5»
- Cucire alcuni punti
- Sollevare il piedino, estrarre la stoffa e tagliare il filo



- Per un funzionamento corretto della macchina è importante che l'avvolgimento del filo inferiore sia eseguito correttamente. A questo scopo si prega di effettuare il seguente controllo:

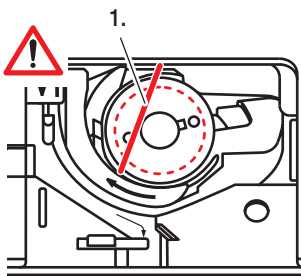

Controllo dell'infilatura inferiore:

- Per un infilatura corretta del filo inferiore è necessario portare il filo sulla bobina **diagonalmente** (1.).

Molto importante: se a questo punto il filo non fuoriesce, si potrebbero verificare dei problemi. (tensione del filo non corretta, «groviglio di fili», nella parte inferiore, ecc.). La bobina e il filo inferiore dovranno perciò essere infilati nuovamente (vedi pagina 15)

- La macchina è ora pronta per l'uso





20 Funzioni di base

Le funzioni più importanti in un colpo d'occhio

In seguito ecco una panoramica delle funzioni più importanti:

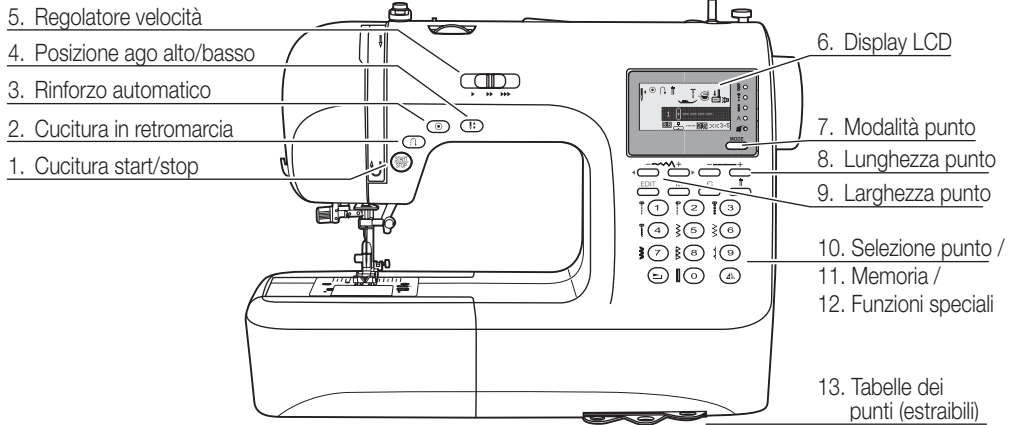

Italiano

1. Pulsante cucitura start/stop

- Con questo pulsante è possibile cucire senza pedale reostato
- Premendo il pulsante la macchina inizia a cucire, premendolo nuovamente si ferma e posiziona automaticamente l'ago nella posizione più elevata



2. Cucitura in retromarcia

- Tenendo premuto il tasto «cucitura in retromarcia» la macchina cuce in direzione opposta. Sul display appare ↶. Rilasciando il pulsante la macchina cuce nuovamente in avanti
- Sulla tabella dei punti (pagina 75-80) si può vedere quali sono i punti con cui è possibile utilizzare il pulsante cucitura in retromarcia

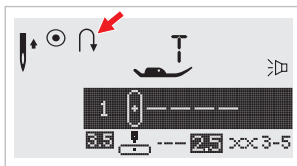

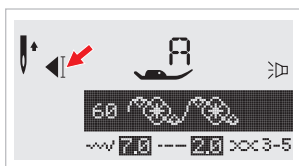
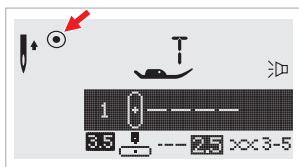

3. Rinforzo automatico / Auto Stopp

- La macchina da cucire permette di cucire punti dritti di rinforzo alla fine di un punto
- **Punti a selezione diretta** *) «1-4» o del **primo gruppo di punti** *) punto «00»:
 - Premendo il tasto rinforzo automatico , la macchina eseguirà 3 punti di rinforzo, quindi si arresta automaticamente
 - Il simbolo , appare sul display finché la macchina non si ferma
- **Punti a selezione diretta** *) «5-9», o del **primo gruppo di punti** *) , i punti «01-13, 28-99» o del **secondo gruppo di punti** *) , i punti «00-99»:
 - Premendo il tasto rinforzo automatico , la macchina eseguirà 3 punti di rinforzo alla fine della cucitura, quindi si arresta automaticamente
 - Il simbolo , appare sul display finché la macchina non si arresta

*) Con il tasto MODE, selezionare o

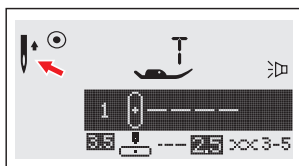

4. Posizione dell'ago alta/bassa

- Premendo il pulsante, l'ago si sposta nella posizione più bassa. Ciò può essere utile per esempio quando il tessuto dev'essere girato per continuare la cucitura dalla medesima posizione. Sul display appare
- Premendo nuovamente il pulsante, l'ago si sposta nella posizione più elevata. Sul display appare
- Se il pulsante durante la cucitura viene premuto col pedale, la macchina si arresta e l'ago si abbassa. Continuando la cucitura con l'ago abbassato,, all'arresto seguente l'ago si fermerà automaticamente nella stessa posizione. Premendo di nuovo il tasto l'ago si fermerà nelle posizione più elevata. Sul display appare
- **Suggerimento:** prima di utilizzare l'infila-ago automatico, premere il pulsante due volte. In questo modo è assicurata la posizione corretta dell'ago (la più elevata) Per questo procedimento **NON utilizzare il volantino** (vedi pag. 18)

segue...





22 Funzioni di base

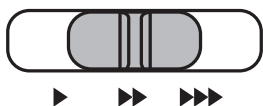

5. Regolatore della velocità

- Tramite questo regolatore è possibile regolare la velocità più elevata a pedale reostato premuto fino in fondo:
 - **più lentamente:** regolatore verso sinistra (per principianti)
 - **più velocemente:** regolatore verso destra
- Tramite questo regolatore è possibile regolare la velocità di cucitura per cucire senza pedale reostato

6. Display LCD

- Sul display illuminato è possibile visualizzare lo stato di funzionamento e le impostazioni.
 - Il punto selezionato con il numero (ad es. «1») → pag. 24
 - Larghezza del punto (ad es. «7.0») → pagina 23
 - Lunghezza del punto (ad es. «2.0») → pagina 23
 - Tensione del filo (ad es. «3» fino a «5») → pagina 35
 - Posizione dell'ago (ad es. «alta») → pagina 36
 - Rinforzo automatico → pagina 21
 - Arresto automatico (Auto-Stop) → pagina 21
 - Cucitura in retromarcia → pagina 20
 - Allungamento del motivo → Seite 65
 - Ago doppio → pagina 64
 - Effetto specchio → pagina 66
 - Indicazione del piedino (ad es. «T») → pagina 36
 - Posizione di avvolgimento (macchina non cuce) → pag. 13
 - Abbassare la leva dell'occhiello → pagina 42
 - Segnale acustico acceso/spento → pagina 70
 - Funzione di memoria accesa → pagina 25
 - Modificare la memoria → pagina 26/27
 - Numero memoria (ad es. n. «M2») → pagina 25
 - Posizione della memoria, viene visualizzata la posizione attuale (ad es. punto «4») e l'insieme dei punti in memoria (ad es. «18») → pagina 25/26

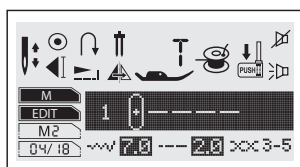

Italiano

7. Modalità punto

- La macchina da cucire dispone di 404 punti, cosicché per ogni progetto di cucito è a disposizione il punto adatto
- I punti sono suddivisi in 5 gruppi. Essi vengono selezionati premendo ripetutamente il tasto «MODE»
- I gruppi sono suddivisi come segue:
 - **Punti a selezione diretta/standard**, come il punto diritto o punto zigzag. Questa è l'impostazione di base all'accensione della macchina. Questi punti possono essere selezionati direttamente. (illustrati accanto ai tasti)
 - **Primo gruppo dei punti «A»**, contiene 100 punti. La scelta del punto avviene premendo un numero a due cifre, ad es. «12». Troverete una panoramica a pagina 75. I punti sono rappresentati anche





sulle pratiche tavole dei punti (in basso a destra): estrarre dalla macchina una delle tre tavole

- **** Anche il secondo gruppo di punti «B».** contiene 100 punti. Uso come descritto in precedenza.
- **A Lettere/numeri.** Questi punti sono indicati per la scrittura sul tessuto. Uso come descritto in precedenza
- **☞ Punti monogrammi.** Questi punti sono indicati per i monogrammi su tessuto, non sono indicati per la scrittura di nomi, ecc. Uso come descritto in precedenza.

8. Lunghezza del punto

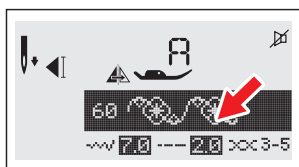

- Selezionando un punto la macchina imposta automaticamente la lunghezza del punto consigliata
- La lunghezza del punto può essere modificata in ogni momento:
 - Premendo ripetutamente il tasto per la lunghezza del punto «←» o «+» è possibile variare la lunghezza. Sul display viene visualizzato il valore impostato, ad es. «2.0» e ad ogni pressione del tasto si sente un segnale acustico. Se risuonano un doppio segnale acustico è perché si sta tentando di impostare un valore che esula dalle possibilità della macchina.
 - Nelle tavole dei punti (pagine 75-80) sono visibili i campi di regolazione di tutti i punti
- **Se si sceglie un altro punto, la macchina si commuta automaticamente sulla lunghezza consigliata del nuovo punto. La lunghezza può essere di nuovo modificata come descritto.**

9. Larghezza del punto / Posizione dell'ago

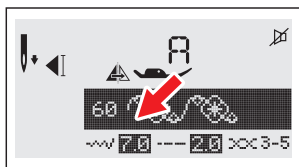

- Selezionando un punto la macchina imposta automaticamente la larghezza del punto consigliata
- La larghezza del punto può essere modificata in qualsiasi momento nel modo seguente.:
 - Premendo ripetutamente il tasto per la larghezza del punto «←» o «+» è possibile modificare la larghezza. Sul display viene visualizzato il valore impostato, ad es. «7.0» e ad ogni pressione del tasto si sente un segnale acustico. Se risuona un doppio segnale acustico è perché si sta tentando di impostare un valore che esula dalle possibilità della macchina.
 - Nelle tavole dei punti (pagine 75-80) sono visibili i campi di regolazione di tutti i punti
- Se si sceglie un altro punto, la macchina si commuta automaticamente sulla larghezza consigliata del nuovo punto. La larghezza può essere di nuovo modificata come descritto

segue...





24 Funzioni di base

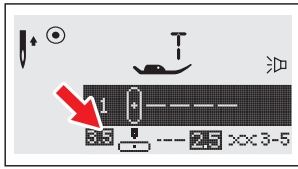

Posizione dell'ago

- In caso di punti a selezione diretta «1-4» o del punto «00» del primo gruppo di punti la posizione dell'ago viene regolata con i due tasti di larghezza del punto
- Premendo il tasto «←» l'ago si sposta a sinistra, mentre premendo il tasto «+» a destra. Quando l'ago è al centro, il campo col valore si presenta scuro, ad es. «3.5»

10. Selezione del punto

- In totale sono disponibili 404 punti diversi
- All'accensione della macchina viene impostato automaticamente il punto «1».
- Accanto al display si accende il LED verde e si segnala che è possibile selezionare i punti a selezione **diretta/punti standard** («diritto», «zig zag» ecc.).

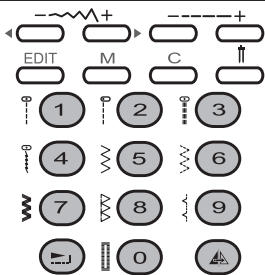
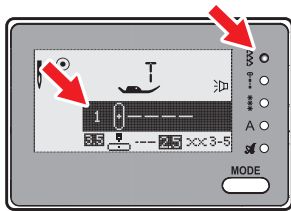

- I punti a selezione diretta «0-9» possono essere scelti direttamente (premere un tasto da 0 a 9)

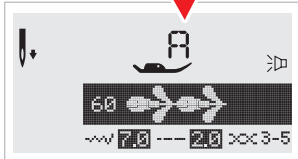
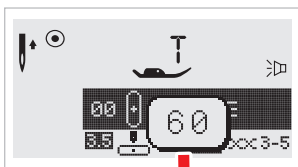

- L'immissione dei punti degli altri gruppi (, , A o) deve sempre essere di due cifre. In caso d'immissione del primo numero si apre una piccola finestra con il numero del punto (ad es. «60»)





- In seguito il numero del punto viene visualizzato nella barra nero. Il punto viene automaticamente preimpostato in larghezza/lunghezza (ad es. «7.0 e 2.0»)
- Vedi anche «7. Modalità punto» a pagina 22



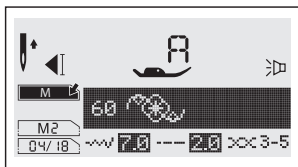

11. Memoria



- La macchina dispone di 4 memorie, su ognuna delle quali è possibile salvare un massimo di 20 punti. È molto pratico quando, ad esempio, è necessario scrivere su tessuto o fare decorazioni. La macchina, infatti, ripete a piacimento la sequenza dei punti (vedi anche pagina 26). I punti restano in memoria anche quando la macchina è spenta.
- È possibile memorizzare punti dei 4 gruppi , , , .

Note:

- Alcuni punti ornamentali possono essere modificati in larghezza/lunghezza o proiettarti a specchio e allungati
- I punti «14-27» del primo gruppo non possono essere memorizzati
- I punti monogramma  non sono adatti per la scrittura

I tasti memoria:

- : sfoglia memoria
- EDIT**: modifica punto
- M**: apri/chiudi memoria
- C**: cancella punto

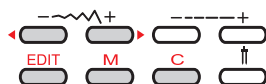

11.1 Salvare i motivi

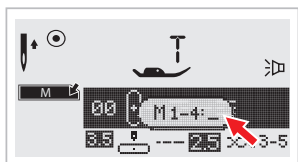

- Aprire le memoria premendo il tasto «M» (appare una finestra con «M1-4:»)

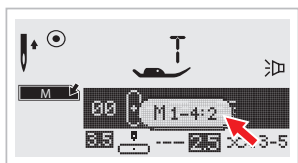

- Inserire il numero di memoria desiderato, ad es. «2» (in totale 4 memorie)

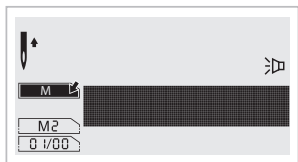

- Sul display compare una barra nero (nel caso di utilizzo della memoria, viene visualizzato il primo punto salvato). Viene visualizzato «M» per la funzione memoria, «M 1-4» per il numero della memoria (nell'esempio «M2») e poi la posizione del cursore nella memoria (nell'esempio il cursore si trova nella posizione «01»)





26 Funzioni di base

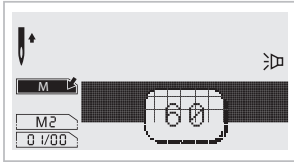

- Inserire il numero del motivo di punto desiderato (ad es. 60)

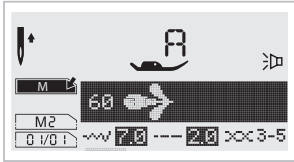

- Il motivo del punto selezionato viene visualizzato sul display
- Ripetere le ultime due operazioni
- **Attenzione:** quando la memoria è piena (20 motivi di punto), si sente un segnale acustico.

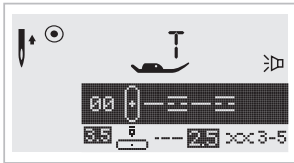

- Quando tutti i punti sono stati inseriti, memorizzarli premendo il tasto «M». La macchina esce dalla modalità memoria e ritorna al consueto display (si spengono «M, M2 e 01/01»)

Note:

- Se i punti non sono stati memorizzati con «M», vengono cancellati allo spegnimento della macchina
- Se sono necessari più di 20 segni, eseguire il salvataggio su un'altra memoria (4 memorie a disposizione, ognuna contenente 20 segni)

Italiano

11.2 Completare/cancellare i motivi memorizzati

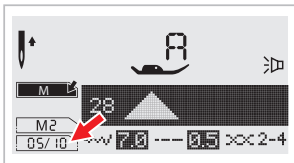

- Aprire la memoria premendo «M»
- Inserire il numero di memoria desiderato, ad es. «2»
- Con i due tasti larghezza punto sfogliare ◀▶ fino al punto desiderato (nell'esempio: posizione da 5 a 10)
- Inserire il nuovo numero di punto: il punto viene inserito dopo l'ultimo numero visualizzato.

Nota: se la memoria è piena (= 20 punti), è dapprima necessario cancellare un altro punto con «C»

- **Cancellare il numero di punto:** selezionare il punto e cancellare con «C». I punti seguenti (se ce ne sono) avanzano di un posto
- Memorizzare la nuova combinazione di punti premendo «M» (la macchina visualizza il consueto display)





11.3 Elaborazione dei punti memorizzati

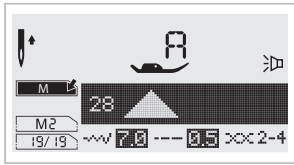

- Aprire la memoria premendo «M»
- Inserire il numero di memoria desiderato, ad es. «2»
- Con i due tasti larghezza punto sfogliare ◀▶ fino al punto desiderato (nell'esempio posizione 19 su 19)

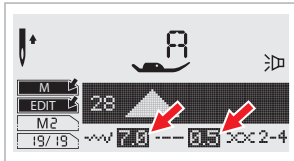

- Premere il tasto **EDIT** (= elaborare) (sul display viene visualizzato EDIT)

Note:

- A dipendenza del punto è possibile modificare la lunghezza e la larghezza, oppure è possibile utilizzare le funzioni "allungamento", "a specchio" e "cucitura automatica" (vedi frecce rosse)
- Si sente un doppio segnale acustico qualora non sia possibile apportare una modifica a un punto

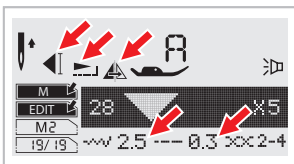

- Premere il tasto **EDIT** (sul display si spegne EDIT)

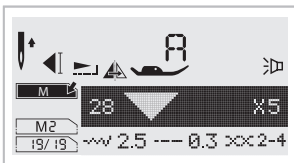

- Memorizzare una nuova combinazione di punti premendo «M» (sulla macchina compare il consueto display, si spengono «M2» e «19/19»)

Italiano

11.4 Richiamare i punti memorizzati e cucire

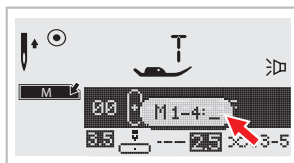

- Aprire la memoria premendo «M»
- Inserire il numero di memoria desiderato, ad es. «2»
- Con i due tasti larghezza punto ◀▶ è possibile sfogliare la memoria per un controllo
- Se è tutto a posto, ritornare al primo posto della memoria (sul display viene visualizzato in basso a sinistra 01/xx. xx sta per il numero di punti)

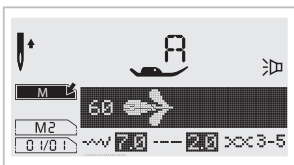

- Premere il pedale e iniziare a cucire
- Quando tutti i punti sono stati cuciti, togliere il piede dal pedale, altrimenti la macchina inizia da capo
- Uscire dal programma dei punti: premere «M» (sulla macchina compare il consueto display)

Suggerimento:

- È possibile iniziare a cucire anche partendo da un determinato punto del motivo memorizzato: selezionare il punto con i due tasti larghezza punto ◀▶ e iniziare a cucire





28 Funzioni di base



12. Funzioni speciali

12.1 Allungamento del motivo

- È possibile allungare determinati punti di 5 volte. Vedi dettagli a pagina 65



12.2 Effetto specchio

- Certi punti possono essere lavorati a specchio. Vedi dettagli a pagina 66



12.3 Ago doppio

- È possibile utilizzare un ago doppio per creare dei punti paralleli. Vedi dettagli a pagina 64

Italiano



13. Panoramica dei punti

- I punti sono illustrati su pratiche tavole dei punti: estrarre una delle tre tavole dalla macchina. A pagina 75 c'è la panoramica dettagliata con tutte le possibilità di regolazione





I punti e la loro applicazione

(in ordine alfabetico):

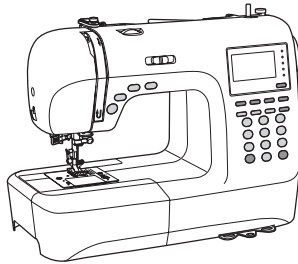

- Ago doppio	Pagina 64
- Allungamento del motivo	65
- Applicazione di cordoncini	58
- Arricciatura	54/61
- Cucitura degli angoli	30
- Cucitura di asole	42
- Cucitura di bottoni	41
- Cucitura a braccio libero	31
- Cucitura diritta e posizione dell'ago	36
- Cucitura di jeans	33
- Cucitura pelle e teloni	62
- Cucitura in retromarcia	30
- Cucitura tripla diritta per rinforzare le cuciture	38
- Cucitura tripla a zigzag	38
- Effetto specchio	66
- Guida per la trapuntatura	59
- Inserimento di una cerniera	51
- Monogrammi e ricamo con telaio	50
- Oratura stretta	57
- Orlo a festone	60
- Orlo a festone ricamato	60
- Orli a giorno	55
- Orlo invisibile	40
- Orlo invisibile/punto lingerie	40
- Patchwork	55
- Piedino a doppio trasporto	63
- Piedino universale	39
- Posizione dell'ago sinistra, centro, destra	36
- Punto elastico	38
- Punto overlock	39
- Punti satin	53
- Punto travetta	45
- Punto per asole rotonde	46
- Punti per tutti i lavoro	39
- Punto zigzag	37
- Rammendo a mano libera	49
- Rammendo con piedino per asole	42
- Rammendo con piedino per rammendo	47
- Trapuntatura	59





30 Cucitura (primi passi)

Cucitura degli angoli

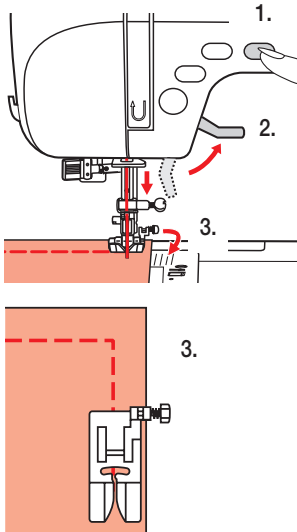

- Fermare la macchina una volta giunti alla fine della cucitura (= non premere il pedale reostato)
- Premere il tasto di posizione dell'ago (1.) in modo che lo stesso venga abbassato nel tessuto
- Sollevare il piedino (2.) e girare il tessuto da cucire
- Abbassare di nuovo il piedino e continuare a cucire

Italiano

Cucitura in retromarcia

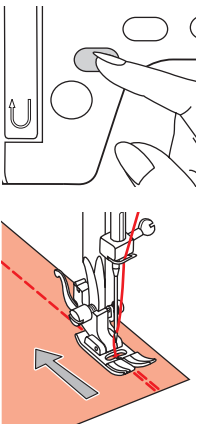

- Giunti alla fine di una cucitura tenere premuto il tasto «cucitura in retromarcia»
- Cucire alcuni punti in direzione opposta
- Al rilascio del tasto, la macchina riprende a cucire in avanti

Togliere il tessuto

- A cucitura ultimata l'ago si ferma automaticamente nella posizione più elevata
- Alzare il piedino. Togliere il tessuto tirandolo **all'indietro**





Tagliare il filo

- Tenere i fili con entrambe le mani e tagliare il filo utilizzando il taglia-filo

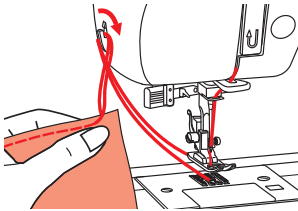

Leva alza-piedino a due scatti

- Con la leva alzapiedino si alza e si abbassa il piedino (1.)
- Per cucire i tessuti molto spessi si può alzare il piedino di un ulteriore scatto (2.). Non appena si lascia la leva, il piedino ritorna sul primo livello (1.)

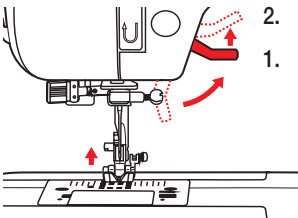

Cucire a braccio libero

- Il piano estraibile può essere estratto lateralmente per facilitare la cucitura delle parti tubolari come gli orli dei pantaloni, i polsini, ecc.

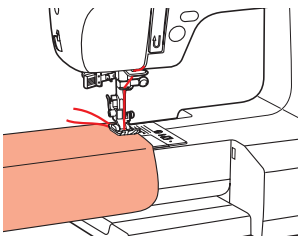
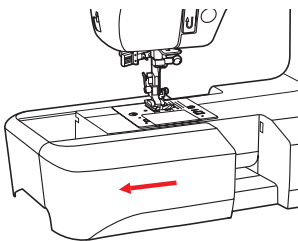



32 Cucitura (primi passi)

Grande piano estraibile

La macchina da cucire ha in dotazione un grande piano estraibile. Il piano estraibile facilita la cucitura di tessuti più voluminosi:

- Rimuovere il piccolo piano estraibile tirandolo lateralmente

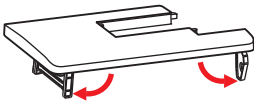
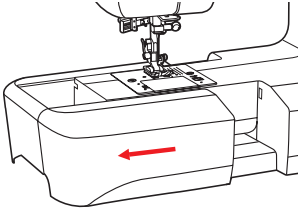

- Aprire i due piedi ribaltabili (1 x piccolo, 1 x grande) sotto il piano estraibile grande fino alla battuta (scatta in posizione)

- Inserire lateralmente il grande piano estraibile sul braccio libero finché non scatta in posizione.

Importante:

- fare attenzione che i due perni (1.) vengano inseriti nelle due guide (2.) e i due naselli (3.) nelle aperture (4.)

Italiano

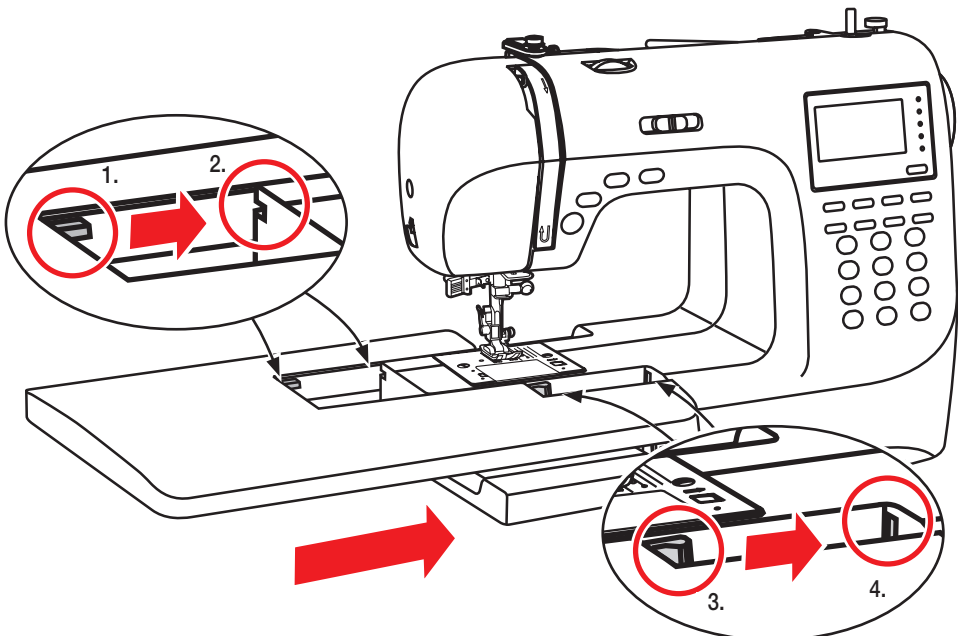



Cucitura di stoffe pesanti/jeans

Con questa macchina da cucire si possono cucire senza problemi stoffe pesanti come ad es. jeans.

Perché ciò funzioni è necessario osservare le due seguenti regole di base:

1. Il piedino non deve mai essere fissato in una **posizione obliqua** ma deve essere **sempre in una posizione orizzontale**. (altrimenti il trasporto non funziona e l'ago rischia di rompersi)
2. **Non tirare mai il tessuto**, ma guidarla per evitare che l'ago colpisca il piedino o la placca e si rompa

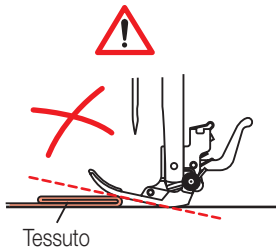

Come procedere:

Variante 1

- Al raggiungimento di un punto in cui lo aumenta, fermare la macchina (= non premere il pedale reostato)
- Premendo il tasto «posizione dell'ago alta/bassa» (3.) abbassare l'ago (in questo modo il tessuto non si sposta)
- Sollevare il piedino con la leva alza-piedino (29.)
- Inserire il piedino in una posizione orizzontale e premere il bottone rotondo nero (mantenere premuto (1.)). Ora il piede è fissato in una posizione orizzontale (2.)
- Abbassare di nuovo il piedino e continuare a cucire (il bottone si rilascia automaticamente una volta cuciti alcuni punti)

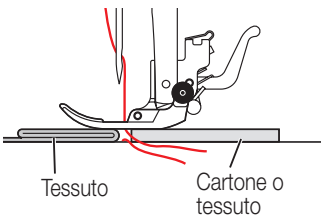
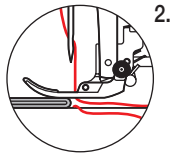
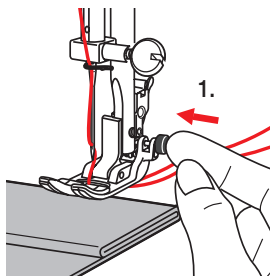

Variante 2

- Come la variante 1, ma
- invece di premere il bottone nero, posizionare del cartone o un altro pezzo di tessuto, in modo che il piedino sia in una posizione orizzontale (il tessuto/cartone deve essere dello stesso spessore)





34 Cucitura (primi passi)

Abbassare/alzare il trasporto interno della macchina

Alcuni lavori di cucitura, come ad es. il rammendo a mano viene eseguito senza il trasporto. Quest'ultimo può quindi essere abbassato.

- Asportare il piano estraibile

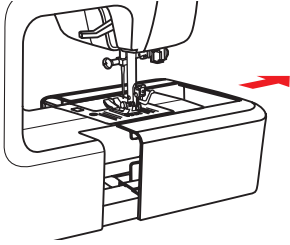

- Il cursore per alzare/abbassare il trasporto si trova sul lato posteriore del braccio libero
- **Abbassare il trasporto:** spostare il cursore verso sinistra e metterla nella posizione ▼▼
- **Alzare il trasporto:** mettere il cursore del trasporto su ▲▲ e ruotare manualmente il volantino facendo un giro completo.

Importante: il trasporto viene rialzato solo effettuando questa rotazione del volantino

Italiano

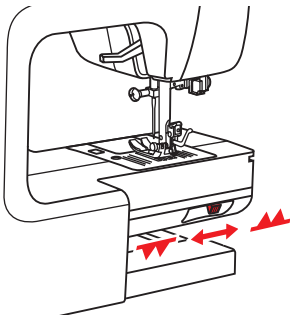



Tensione del filo

Per un risultato ottimale del cucito la tensione del filo deve essere regolata correttamente.



La regolazione standard della tensione del filo è la posizione «4».

Importante:

- lasciare il regolatore sempre su questa posizione fino al verificarsi di un problema
- **prima di modificare** la tensione verificare che la bobina giri nella direzione corretta (= in senso antiorario; v. pagina 15) e che il «controllo d'infilatura» sia corretta. (v. pagina 19), altrimenti potrebbero verificarsi dei problemi

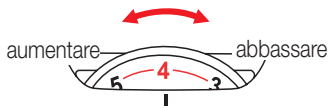

Se dovesse rendersi necessario, regolare la tensione nel modo seguente:

- Per aumentare la tensione del filo superiore ruotare il selettore su un numero superiore
- Per una tensione più lenta, ruotare il selettore su un numero inferiore

Le regolazioni:

A Tensione del filo corretta:

Il filo superiore (bianco) e il filo inferiore (rosso) si incrociano a metà dello spessore del tessuto

B Tensione superiore troppo lenta:

Il **filo superiore** (bianco) appare sul rovescio del tessuto. Regolare la tensione girando il selettore su un numero superiore e controllare nuovamente

C Tensione del filo superiore troppo alta:

Il filo inferiore (rosso) appare sul dritto del tessuto. Regolare la tensione su un numero inferiore ed eseguire nuovamente la prova

- **Nota:** se non si riesce a regolare la tensione del filo, verificare il controllo dell'infilatura a pagina 19

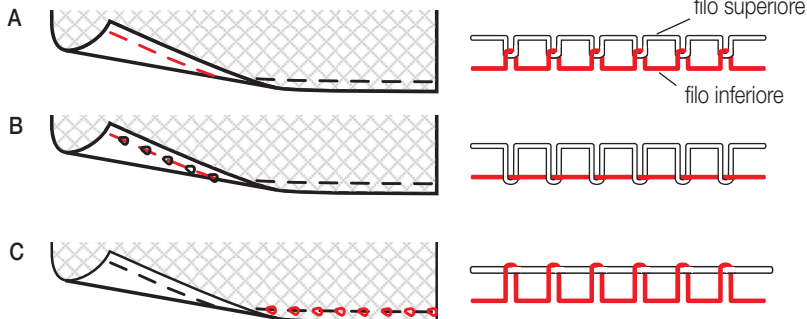

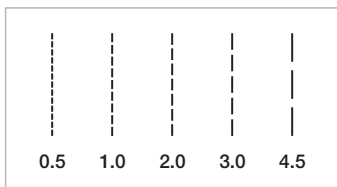
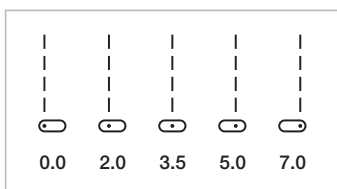
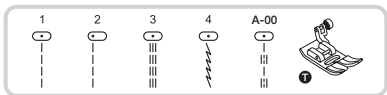
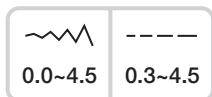
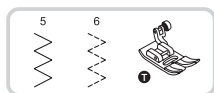



Spiegazione dei segni

Nelle pagine seguenti si trovano degli esempi pratici di cucito. La spiegazione dei segni:

- «5» e «6»: numeri dei punti
- «E»: piedino consigliato. La macchina visualizza il piedino consigliato, ad es.  per il piedino «T». Quasi tutti i piedini sono marcati con una lettera per facilitarne l'identificazione. Sulla panoramica dei punti (vedi anche pagina ???), per ogni punto viene indicato il piedino consigliato (ad es. piedino «T» per il punto «01»)
- «0.0~4.5»: gamma di regolazione per la larghezza del punto. Regolare la larghezza del punto con il tasto di regolazione della larghezza: «-» più stretto, «+» più largo.
- «0.3~4.5»: gamma di regolazione per la lunghezza del punto. Regolare la lunghezza del punto con il tasto di regolazione della lunghezza: «-» più corto, «+» più lungo

Punti dritti e posizione dell'ago

Modifica della posizione dell'ago

- Queste impostazioni sono valide solo per i punti a selezione diretta  «1-4» e il punto «00» del primo gruppo di punti 
- I vari tipi di punto sono predefiniti sulla posizione dell'ago «3.5» (= centro)
- Premere il tasto di regolazione della larghezza «-», per spostare l'ago verso sinistra. Spostare il tasto di regolazione della larghezza «+», per spostare l'ago verso destra
- A pagina 75 è riportata una panoramica delle regolazioni dei punti.

Regolazione della lunghezza del punto

- Per accorciare la lunghezza del punto, premere il tasto di regolazione della lunghezza «-»
- Per un punto più lungo premere il tasto di regolazione della lunghezza «+»

Suggerimento:

- più grosso è il tessuto, il filo e l'ago, più lungo deve essere il punto
- a pagina 75 è riportata una panoramica delle regolazioni dei punti



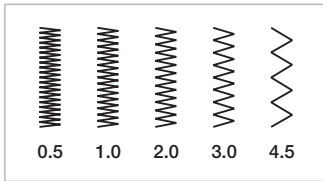
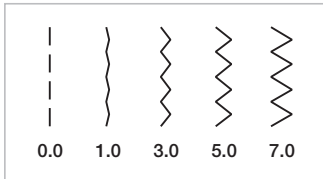
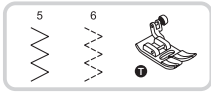

Punto zigzag

Regolazione della larghezza

- La larghezza massima del punto per cucire a zigzag è «7 mm». È tuttavia possibile ridurre la larghezza per qualsiasi tipo di punto. La larghezza del punto aumenta premendo il tasto di larghezza punto «Plus».

Regolazione della

- Per accorciare la lunghezza del punto, premere il tasto di regolazione della lunghezza «-»
- Per un punto più lungo premere il tasto di regolazione della lunghezza «+»
- Premere il tasto di regolazione della larghezza «+», per aumentare la densità dei punti.
- I punti zigzag più puliti si ottengono con valori da «1.0 - 2.5»
- I punti zigzag molto chiusi (molto vicini tra loro) sono denominati punti saïtn (adatti ad. es. per applicazioni pagina 53)



Punto elastico

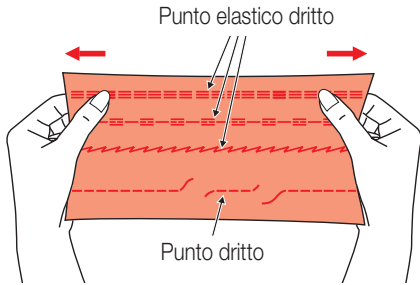
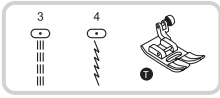

- Per cuciture elastiche e resistenti che si allungano con il tessuto senza rompersi. Ideale per tessuti elastici e a maglia
- Adatti anche per cuciture resistenti su tessuti pesanti come denim
- Questi punti possono anche essere utilizzati come orlo decorativo

Italiano

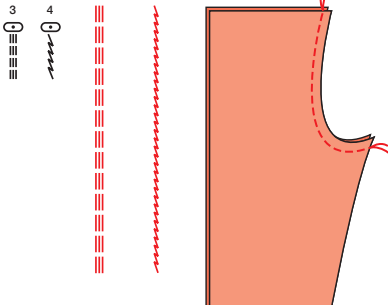

- Il punto dritto elastico viene utilizzato anche per il rinforzo triplo di cuciture elastiche e resistenti

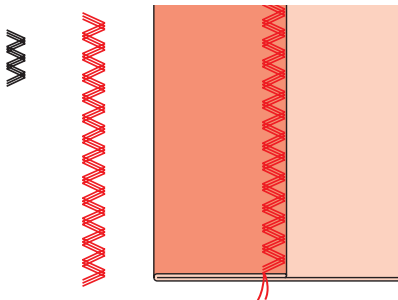

- Il punto elastico zigzag è adatto per tessuti pesanti come denim, popeline, tela olona. ecc



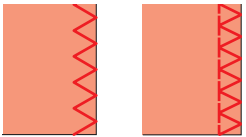
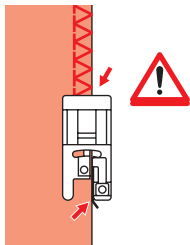
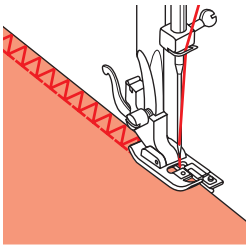
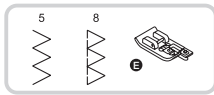

Punto overlock, punto zigzag

- Inserire il piedino per overlock
- Cucire il tessuto con il bordo appoggiato alla guida del piedino per overlock
- **Attenzione:** utilizzare il piedino per overlock solo per i punti **5 e 8** impostando il punto su una **larghezza** superiore a «5.0». Se si usano tipi e larghezze di punti diversi da quelli consigliati è possibile che l'ago colpisca il piedino e si rompa

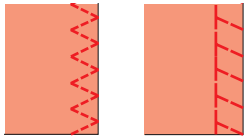
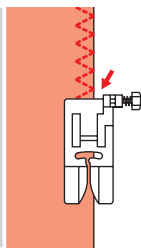
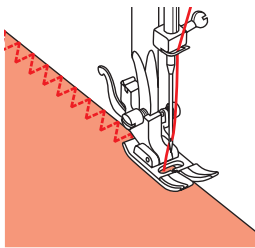
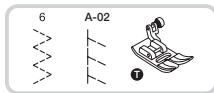

Piedino universale

- Inserire il piedino universale
- Per cucire il bordo, piazzare il piedino sul bordo del tessuto in modo che sulla destra l'ago oltrepassi appena il bordo cadendo nel vuoto.
- **Suggerimento:** per i tessuti elasticizzati cucire ad una distanza dal bordo pari alla larghezza del piedino e infine tagliare vicino al punto la stoffa che oltrepassa. In questo modo il bordo della stoffa non si deforma





Orlo invisibile / punto lingerie

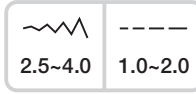

- 9: orlo invisibile per tessuti non elastici
- A-03: orlo invisibile per tessuti elastici
- A-04: orlo invisibile per tessuti elastici

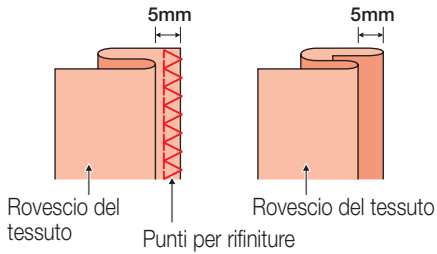

- **Nota:** per gli orli invisibili occorre una certa pratica. Eseguire sempre una cucitura di prova.
- Piegare il tessuto come illustrato, in modo che il diritto sia rivolto verso l'alto

Italiano

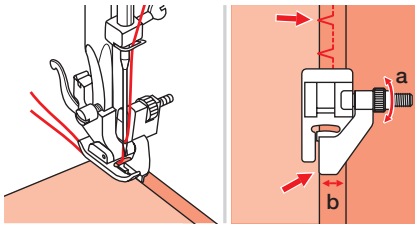

- Posizionare il tessuto sotto il piedino. Ruotare manualmente in avanti il volantino finché l'ago si sposta completamente verso sinistra. L'ago dovrebbe penetrare solo leggermente nella piega del tessuto. In caso contrario, correggere la larghezza del punto di conseguenza.

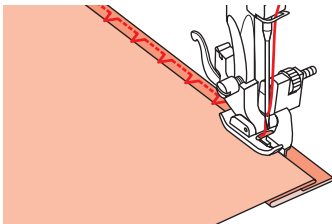

- Regolare la guida (b) girando la manopola (a) in modo che si appoggi alla piega del tessuto

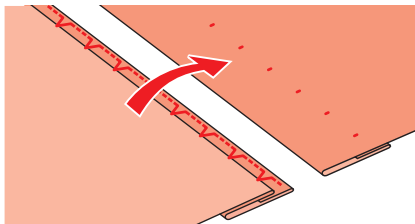

- Cucire lentamente, guidando con attenzione il tessuto lungo la guida

- Girare il tessuto



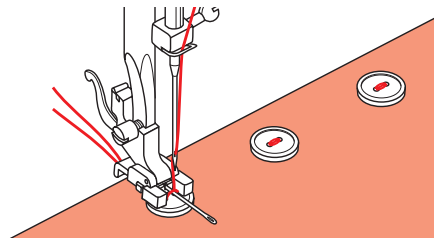
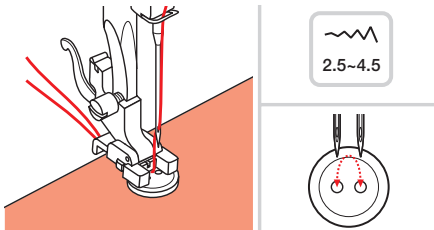
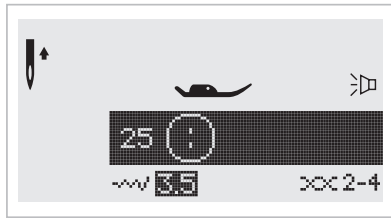
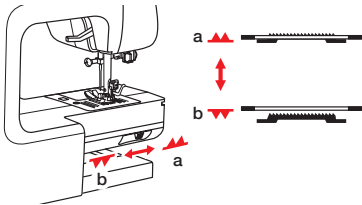
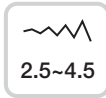
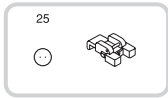

Cucitura di bottoni

- Inserire il piedino per cucire i bottoni
- Per abbassare o alzare il trasporto, mettere la leva su «▼▼» (b)
- Selezionare il **primo gruppo di punti «A»** con il tasto **MODE**. Quindi selezionare il punto «25».
- Posizionare il tessuto sotto il piedino. Mettere il bottone nella posizione desiderata e abbassare il piedino
- Selezionare il punto zigzag. Regolare la larghezza del punto su un valore compreso tra «2.5 - 4.5», in base alla distanza tra i due fori del bottone.
- Ruotare manualmente il volantino per controllare che l'ago si inserisca effettivamente nel foro sinistro e destro del bottone.
- Prima di cucire premere il tasto «rinforzo automatico» per cucire automaticamente punti di rinforzo all'inizio e alla fine del punto.
- Affinché il bottone abbia un «gambo» o un «collo», posizionare l'ago per rammendo sul bottone e cucire
- Per bottoni con 4 fori, eseguire dapprima la cucitura dei primi due fori anteriori, poi spostare sugli altri due e ripetere il procedimento
- Al termine della cucitura, mettere il cursore del trasporto su ▲▲ e ruotare manualmente il volantino facendo un giro completo (vedi anche pagina 34)

Italiano





42 Cucitura

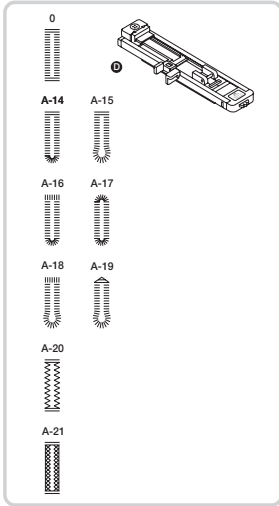

2.5~7.0	0.3~1.0

3.0~7.0	0.3~1.0

2.5~5.5	0.3~1.0

5.5~7.0	0.3~1.0

3.0~7.0	1.0~2.0

3.0~7.0	1.0~3.0

Cucitura di asole/occhielli

- **0:** per tessuti leggeri e medio pesanti
- **A-14:** per asole orizzontali su camicette e camicie in tessuto leggero e medio pesanti
- **A-15:** per tessuti leggeri e medio pesanti
- **A-16:** per asole orizzontali su tessuti pesanti
- **A-17:** per tessuti leggeri e medio pesanti
- **A-18:** per tessuti pesanti
- **A-19:** per jean o pantaloni
- **A-20:** per jean o tessuti elastici di materiali spessi
- **A-21:** per tessuti elastici

Italiano

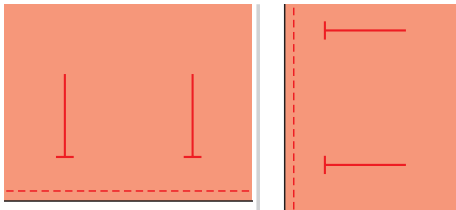

Supporto del bottone

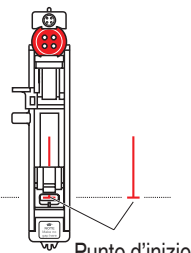
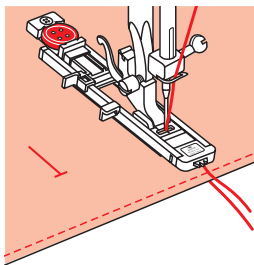
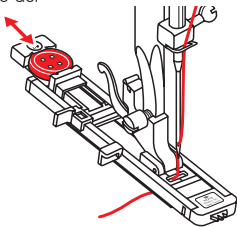

Punto d'inizio

- **Nota:** prima di cucire un'asola sul tessuto, eseguire dapprima una prova su un ritaglio dello stesso tessuto.

- Segnare la posizione delle asole sul tessuto
- La lunghezza massima dell'asola è di 3 cm

- Aprire il supporto del bottone e inserire il bottone sul foro. Avvicinare spingendo il supporto per il bottone (il bottone viene bloccato)
- Le dimensioni dell'asola vengono determinate dal bottone inserito nel relativo supporto
- Inserire il piedino per asole «D»
- Fare passare il filo attraverso il foro del piedino, quindi posizionarlo a sinistra
- Tirare leggermente in avanti il piedino per asole
- Selezionare il punto per asole. Impostare la larghezza e la lunghezza del punto (a seconda della larghezza e densità desiderate). Sul display appare il simbolo avviso che la leva per asole sarà abbassata



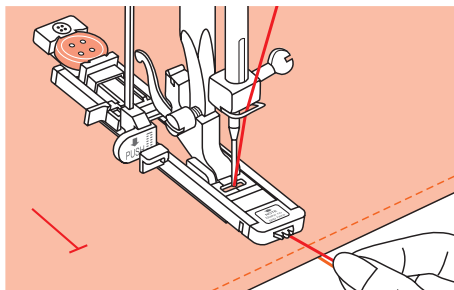
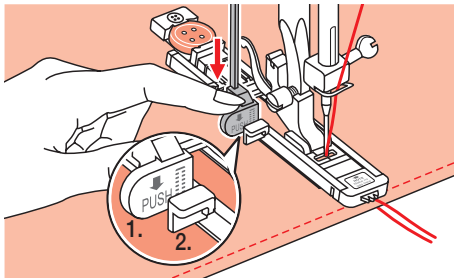
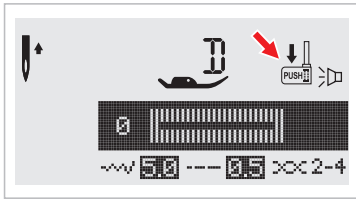

- Spingere la leva per asole (1.) fino al punto più basso e situarla dietro il supporto (2.)
- Le asole svengono cucite dal davanti verso il dietro e quindi di nuovo verso il davanti (come illustrato sotto)
- Posizionare il tessuto sotto il piedino in modo che il contrassegno del centro sul piedino sia allineato con la linea dell'asola disegnata.
- Abbassare il piedino.

- Tenere leggermente l'estremità del filo superiore ed iniziare a cucire.

Nota: guidare delicatamente il tessuto con le mani. Prima della fine della cucitura, dopo l'ultima cucitura dell'asola vengono cuciti automaticamente alcuni punti di rinforzo.

- Come procedere (vedi disegno)

Italiano

Segue...

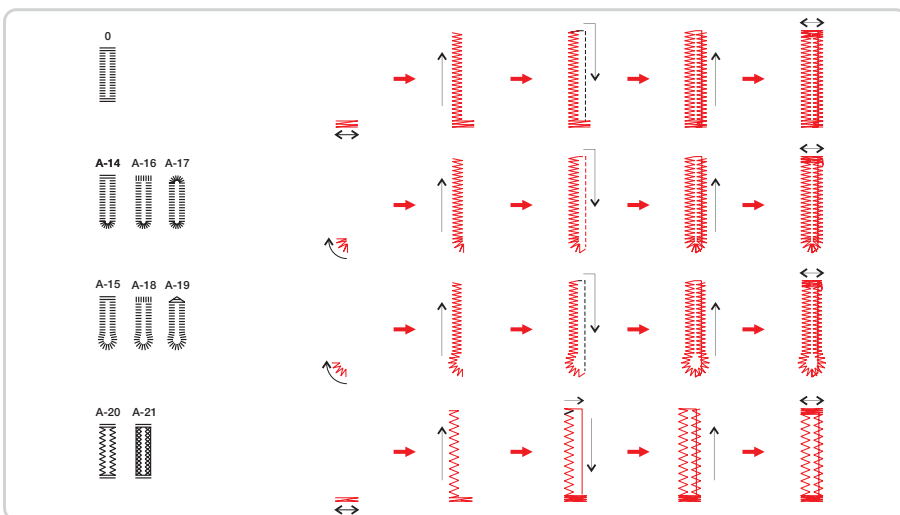



44 Cucitura

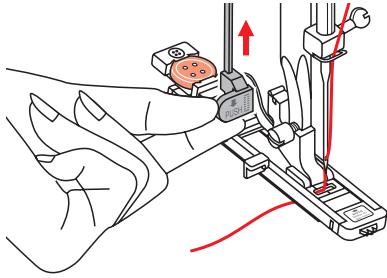

- Sollevare il piedino (tornerà alla posizione iniziale) e tagliare il filo
- Per cucire altre asole ripetere l'intera operazione
- Al termine sollevare la leva dell'asola

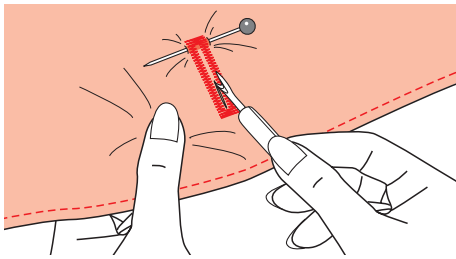

- Tagliare l'asola tra le due cuciture senza toccare o tagliare i punti.
- Mettere spilli sulle due travette come dispositivo di arresto

Italiano

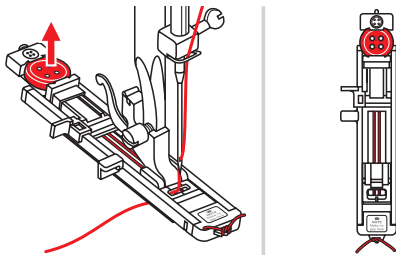

Asole su un tessuto elasticizzato

- Quando si cuciono asole su un tessuto elasticizzato, lavorare con un filo grosso o cordone
- Inserire il piedino per asole e agganciare il filo cordoncino dietro il piedino. Portare le due estremità del filo davanti al piedino, inserirle nelle scanalature e fissarle provvisoriamente. Abbassare il piedino e iniziare a cucire.
- Adeguare la larghezza del punto allo spessore del filo cordoncino

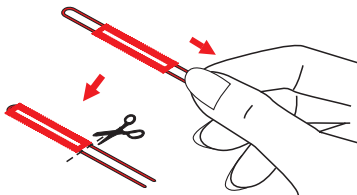

- Al termine tirare con cura le estremità del filo cordoncino in modo che siano ben tese nelle cuciture e quindi tagliare il filo eccedente.
- **Suggerimento:** si consiglia di rinforzare il rovescio del tessuto con tessuto non tessuto



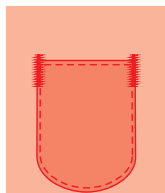
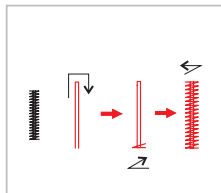
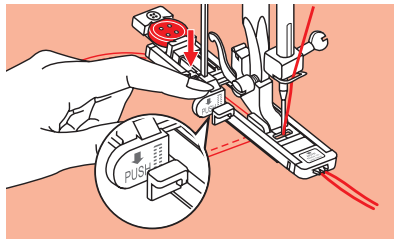
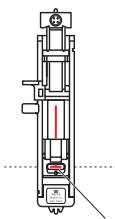
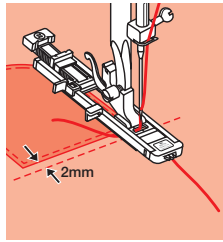
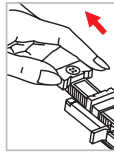
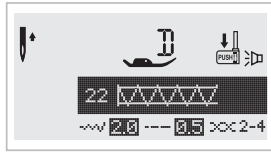
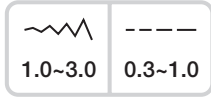
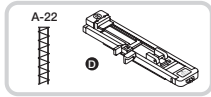

Punto travetta

- Selezionare il punto 22 dal **primo gruppo di punti «A»** (punto travetta). applicare il piedino per asole
- Spingere la placca per bottoni del piedino per asole all'indietro e regolare la lunghezza
- Posizionare il tessuto in modo che l'ago si trovi 2 mm prima del punto, dove deve iniziare la cucitura, abbassare il piedino
- Far scendere il filo superiore e farlo passare attraverso il foro del piedino premistrotta. Abbassare la leva del piedino per asole. La leva del piedino per asole si trova dietro il supporto del piedino per asole. Mantenere leggermente l'estremità del filo superiore con la mano sinistra e iniziare la cucitura
- I punti travetta vengono eseguiti
- L'immagine illustra un esempio di punti travetta all'estremità della cucitura di una tasca applicata

Italiano



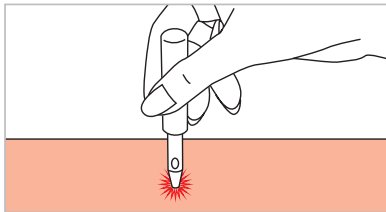
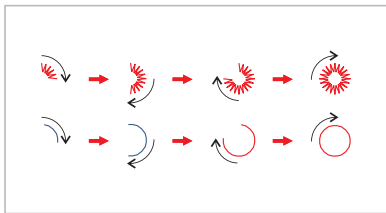
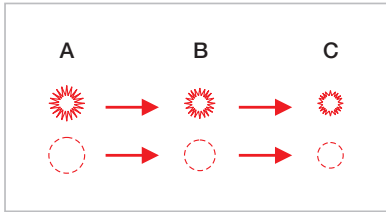
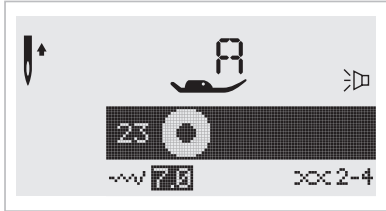

Punto per asole rotonde

A-23 Per asole sulle cinture, ecc.

A-24 Per asole sulle cinture, ecc.

– Selezionare il punto 23 o 24 dal **primo gruppo di punti «A»**  (punto travetta). Appiacciare il piedino **A**

– Con i tasti di regolazione della larghezza del punto, «+» «-» selezionare la grandezza dell'asola desiderata

– Grandezza dell'asola:

A. grande: 7.0 mm

B. media: 6.0 mm

C. piccola: 5.0 mm

– Abbassare l'ago nel tessuto all'inizio della cucitura. Quindi abbassare il piedino. Alla fine vengono eseguiti automaticamente dei punti di rinforzo. Quindi la macchina si arresta

– Forare il centro dell'asola con una pinza per asole/occhielli (non in dotazione)



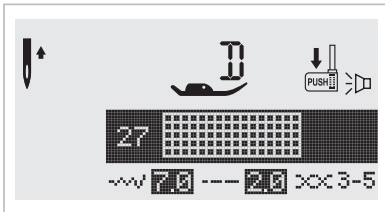
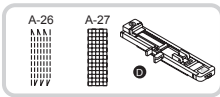

Rammando con il piedino per asole

– Selezionare il punto 26 o 27 del primo gruppo di punti «A». Applicare il piedino D

– Inserire il piedino per asole

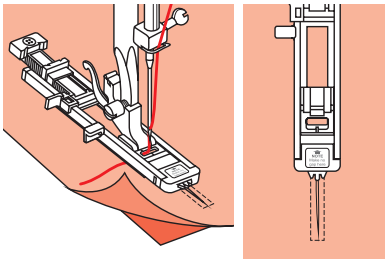

- Fissare lo strato superiore e quello inferiore del tessuto. Selezionare la posizione dell'ago.
- Posizionare il piedino per asole sopra il centro dell'area da rammendare e abbassare

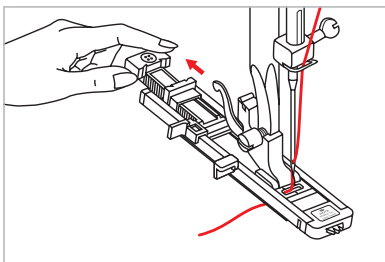

- Allungare il supporto bottone
- Regolare la placca guida bottone sul piedino per asole alla lunghezza desiderata

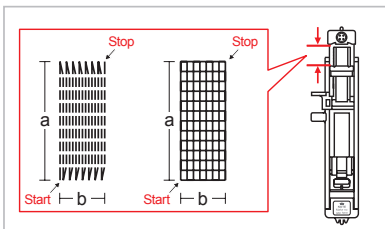

- Le dimensioni delle linee di cucitura sono variabili. Tuttavia, la lunghezza massima del punto è di 2.6 cm e la larghezza massima è di 7 mm
- a. La lunghezza della zona da rammendare
- b. La larghezza della zona da rammendare

.... Segue

Italiano





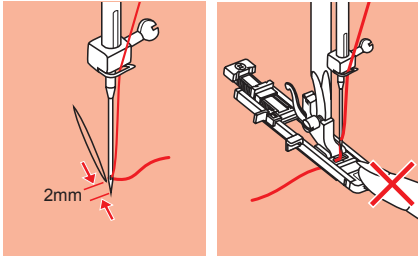

48 Cucitura

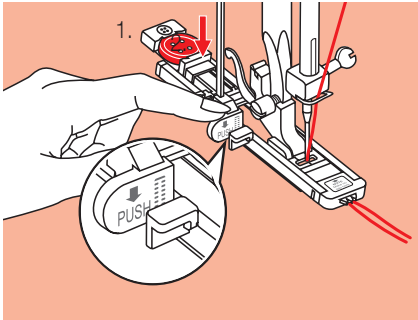

- Posizionare il tessuto in modo che l'ago si trovi 2 mm prima del punto difettoso
- Abbassare il piedino

- **Nota:** non spostare il piedino abbassato con le dita poiché, altrimenti, le linee di cucitura non hanno le dimensioni corrette



- Sul display appare il simbolo  avviso che la leva per asole sarà abbassata

- Tirare leggermente in avanti il piedino per asole. Abbassare la leva per asole (1.) e fare attenzione che si trovi dietro il supporto (2.)

- Tenere l'estremità del filo superiore e iniziare a cucire

Italiano

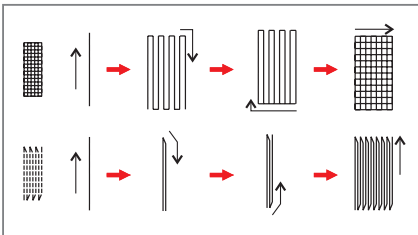

- Il punto di rammendo viene cucito dal davanti verso il dietro

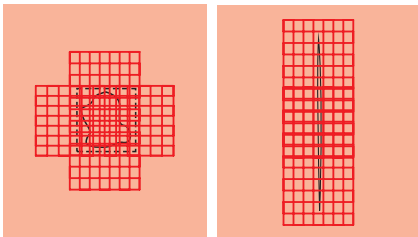

- Se l'area da rammendare è troppo grande, per ottenere risultati di cucitura migliori è possibile cucirla diverse volte (o ripassarla trasversalmente)



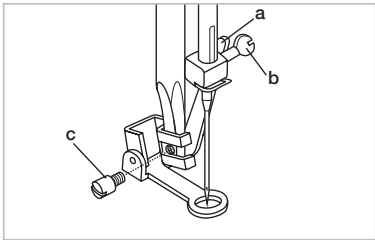
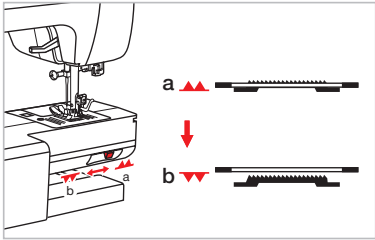
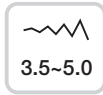
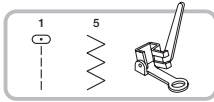

Rammendo a mano libera, ricami e monogrammi

- Per abbassare il trasporto posizionare il cursore su ▼▼ (b)

- Rimuovere il piedino e inserire il piedino per rammendi
- La leva (c) deve trovarsi dietro la vite blocca ago (d). Con l'indice premere con forza da dietro sul supporto e stringere la vite (e)

Italiano

Rammendare

- Cucire dapprima attorno al punto strappato (per fissare i fili del tessuto): cucire da sinistra a destra a velocità costante e in modo regolare sul punto dello strappo. Ruotare il tessuto di $\frac{1}{4}$ di giro e cucire sui primi punti. Questa volta spostare il tessuto più lentamente, in modo che tra i fili non rimangano grandi spazi
- **Nota:** il rammendo a mano libera viene eseguito senza il sistema di trasporto interno della macchina per cucire (il trasporto è abbassato). Il tessuto viene trasportato con le mani. Occorre quindi coordinare la velocità di cucitura e lo spostamento del tessuto
- **Suggerimento:** per rammendare utilizzare un telaio da ricamo. (non è in dotazione)

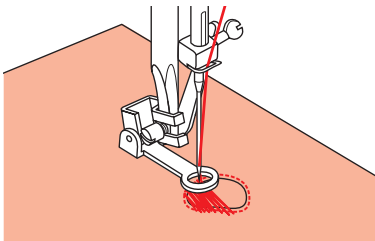



50 Cucitura

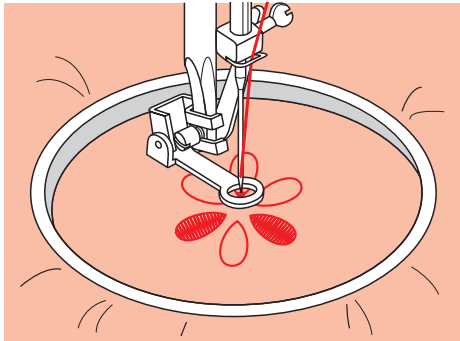
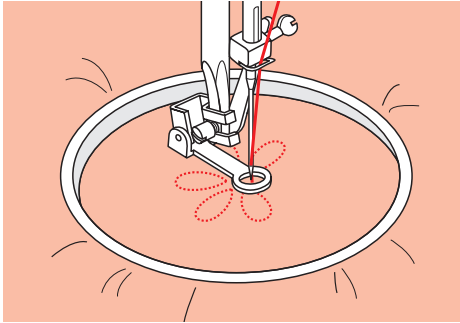

Italiano

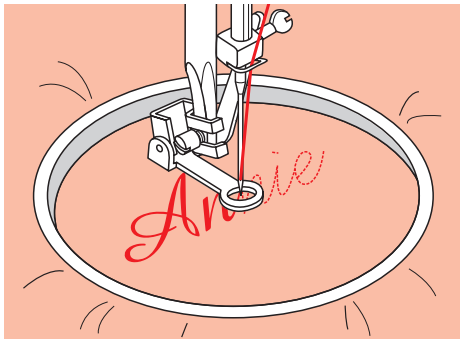

Ricamo

- Selezionare il punto a zigzag e regolare la larghezza del punto desiderata
- Eseguire la cucitura lungo il contorno del disegno spostando il telaio per ricamo. Lavorare a velocità costante
- Riempire il disegno dall'esterno verso l'interno. Cucire i punti molto vicini tra loro
- Spostando più velocemente il telaio per ricamo si ottengono punti più lunghi. Un movimento più lento crea punti più corti
- Finita la cucitura, fissarla con punti di rinforzo premendo il tasto «rinforzo automatico»

Monogrammi

- Selezionare il punto zigzag e regolare la larghezza del punto come desiderato
- Cucire a velocità costante spostando il telaio lentamente lungo le lettere
- Quando la lettera è finita, fermarla con punti di rinforzo premendo il tasto «rinforzo automatico»

*) Il telaio da ricamo non è in dotazione con la macchina. È disponibile separatamente.



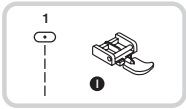

= Ago in posizione centrale

Inserimento di una cerniera

- **Attenzione:** durante la cucitura con il piedino per cerniere si può utilizzare solo il punto diritto con posizione **dell'ago al centro!** (= dopo la selezione del punto NON modificare la larghezza del punto) Se si utilizzano altri tipi di punto o altre posizioni dell'ago, è possibile che quest'ultimo colpisca il piedino e si rompa

Come inserire una cerniera nascosta su due lati

- Imbastire l'apertura della cerniera sul capo
- Con il ferro da stiro aprire il margine di cucitura.
- Posizionare la cerniera sul margine di cucitura con il lato anteriore rivolto verso il basso e con i denti contro la linea di cucitura. Imbastire il nastro della cerniera

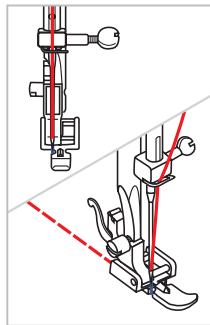
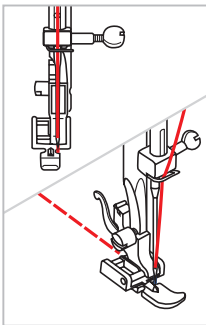
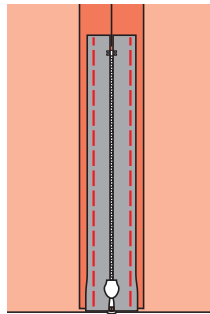
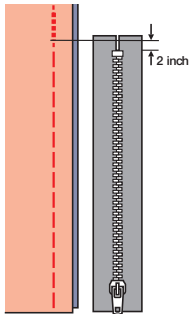

- Inserire il piedino per cerniere. Quando si cuce il lato sinistro della cerniera, fissare il lato destro del perno del piedino al supporto
- Quando si cuce il lato destro della cerniera, fissare il piedino al supporto sinistro

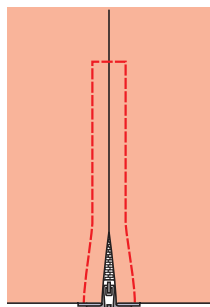
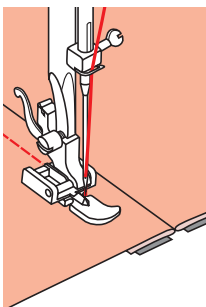

- Cucire la metà sinistra della cerniera procedendo dall'alto verso il basso
- Arrivati in basso passare trasversalmente sull'altro lato. Quindi cucire il lato destro. Togliere l'imbastitura e stirare.

Italiano





52 Cucitura

Come inserire una cerniera nascosta su un lato

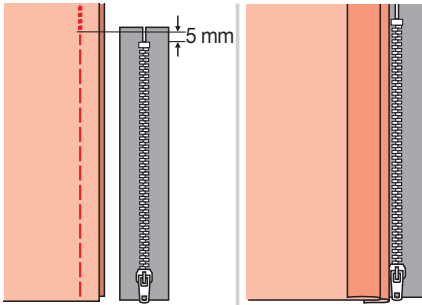

- Imbastire l'apertura della cerniera sul capo
- Ripiegare sul lato sinistro del margine di cucitura. Piegare il margine destro di cucitura di 3 mm

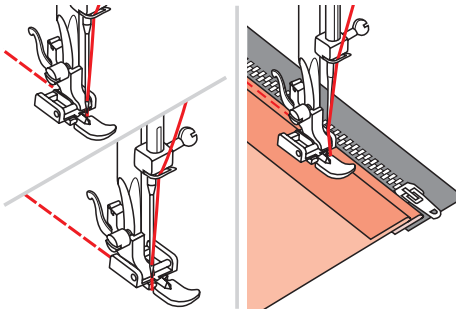

- Inserire il piedino per cerniere. Quando si cuce il lato sinistro della cerniera, fissare il lato destro del perno del piedino al supporto. Quando si cuce il lato destro della cerniera, fissare il piedino al supporto sinistro
- Cucire la metà sinistra della cerniera procedendo dal basso verso l'alto

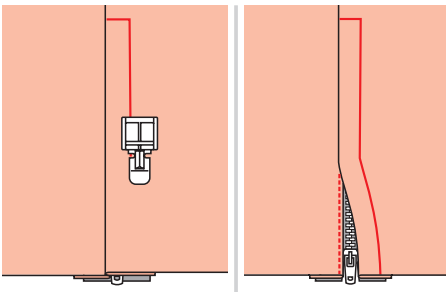

- Rivoltare il tessuto sul lato dritto. Arrivati in basso passare trasversalmente sull'altro lato. Quindi cucire il lato destro della cerniera
- Fermarsi ca. 5 cm prima dell'estremità superiore della cerniera. togliere il filo dell'imbastitura e aprire la cerniera. Ultimare la cucitura

Italiano





Come cucire punti satin

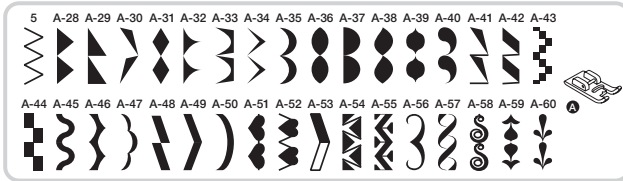

3.5~7.0	0.5~2.0

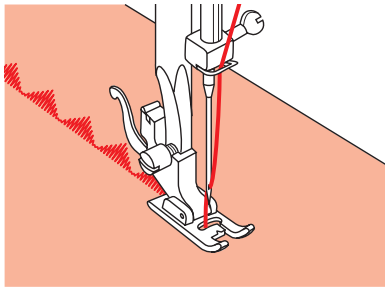

- Utilizzare il piedino da ricamo per punti satin e decorativi. Questo piedino ha delle fessure nella parte inferiore che consentono di cucire con facilità sullo spessore dei punti, come i punti zigzag densi, oltre a dare un'alimentazione uniforme del tessuto
- I punti satin o decorativi possono essere adattati a piacere regolando la lunghezza e la larghezza. Con i ritagli di tessuto fare prove di diversi tipi di punti e impostazioni
- **Suggerimento:** quando si cuciono tessuti molto leggeri e sottili, si consiglia di rinforzare il rovescio con la fliselina

Italiano



Arricciatura/Ricamo a punto smock

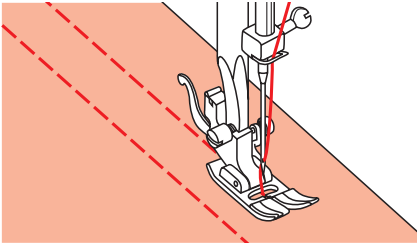
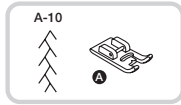
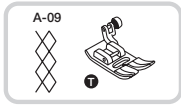

- Con il piedino universale cucire sulla superficie in cui si desidera fare l'arricciatura delle linee diritte a intervalli di 1 cm
- Regolare la tensione del filo su meno di «2»

Italiano

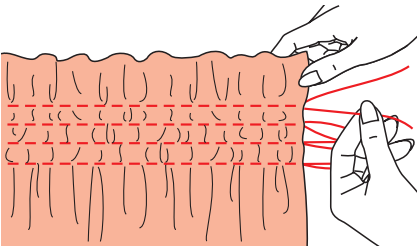

- Annodare i fili su un lato
- Tirare i fili inferiori e distribuire uniformemente le pieghe. Quindi fissare i fili dell'altro lato

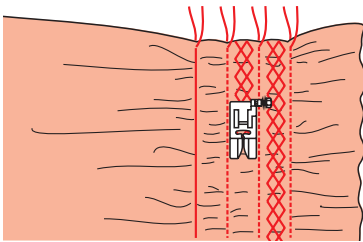

- Regolare la tensione del filo nuovamente su «AUTO» e cucire con punti decorativi tra le linee dei punti diritti

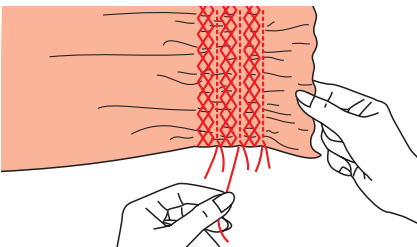

- Togliere i fili delle linee dei punti arricciati





Orli a giorno

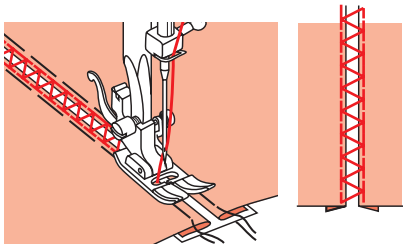
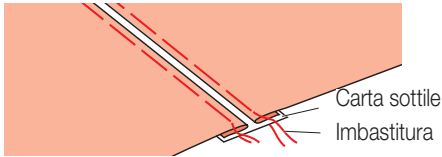

- Posizionare i bordi piegati dei pezzi di tessuto su un pezzo di carta sottile o di fiselina (tessuto non tessuto) idrosolubile a una distanza di 4 mm e imbastire

- Allineare il centro del piedino con il centro di entrambi i bordi del tessuto piegato e iniziare a cucire
- Dopo la cucitura togliere la carta.

Italiano

Punto patchwork

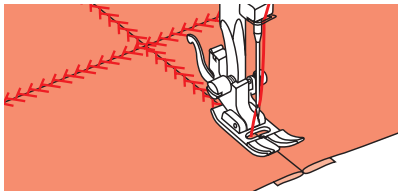
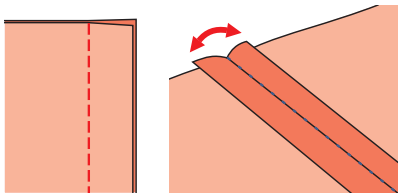

- Mettere i due pezzi di stoffa diritto su diritto e impuntire con il punto diritto.
- Aprire il margine di cucitura e stirare in piano

- Piazzare il centro del piedino sulla cucitura e cucire





56 Cucitura con gli accessori

Accessori (non compresi nel prezzo)

I piedini descritti alle pagine 57-64 non sono compresi nel prezzo e possono essere ordinati presso il servizio clienti MIGROS. L'ago doppio può essere acquistato nei negozi di merceria.

Italiano

Piedino orlatore

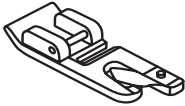

Piedino per punti cordoncino



Piedino per trapunta

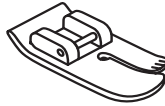

Piedino per arricciature



Piedino a rulli



Piedino doppio trasporto

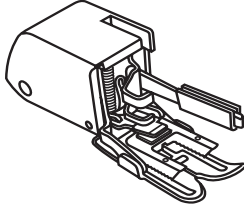

Ago doppio

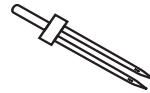

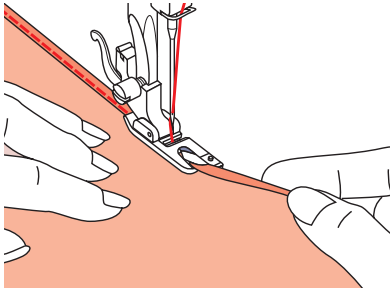
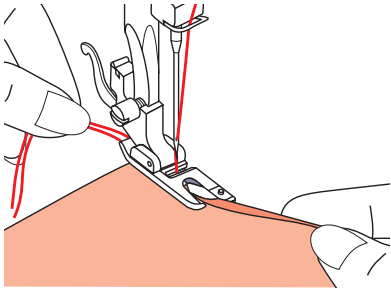
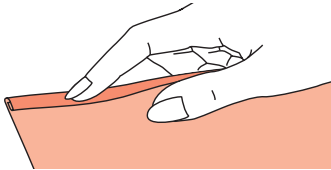
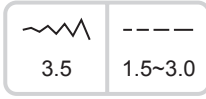
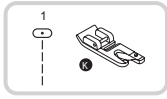

Orlatura stretta

- Il piedino orlatore «K» non è in dotazione e può essere ordinato presso il servizio clienti.
- Ripiegare il bordo del tessuto di ca. 3 mm e poi un'altra volta di 3 mm per una lunghezza di circa 5 cm lungo il bordo del tessuto
- Ruotare il volantino verso di sé, finché l'ago penetra nell'orlo. Abbassare il piedino
- Cucire diversi punti e quindi sollevare nuovamente il piedino. Introdurre l'orlo nell'apertura spiraliforme del piedino orlatore, muovendo il tessuto in avanti e indietro finché l'orlo si arrotola
- Abbassare il piedino e cucire lentamente, guidando con cura il bordo non finito dal davanti nella spirale dell'orlatore





Applicazione di cordoncini

- Il piedino per l'applicazione di cordoncini non è in dotazione e può essere ordinato presso il Servizio clienti
- Applicare uno o tre cordoncini per graziose strutture su giacche, gilet o bordure. Si possono usare filo perlato, lana per lavori a maglia, filo da ricamo, cordoncini, filo per lavori all'uncinetto, ecc
- **Suggerimento:** eseguire dapprima una prova su resti di tessuto

Applicazione di cordoncini singoli

- Disegnare il motivo sul tessuto. Fare passare il filo da destra nella scanalatura del piedino per l'applicazione di cordoncini. Estrarre circa 5 cm di cordoncino e farlo passare dietro il piedino. Le scanalature sotto il piedino fissano il cordoncino sul punto giusto mentre viene applicato.
- Selezionare il punto e regolare la relativa larghezza in modo che i punti siano appena sufficienti per fissare esattamente il cordoncino. Abbassare il piedino e cucire lentamente guidando il cordoncino lungo il motivo

Applicazione di cordoncini tripli

- Spostare il filo per cucire verso sinistra e inserire tre cordoncini nelle scanalature sotto il piedino. Estrarre circa 5 cm di ogni cordoncino e farli passare dietro il piedino
- Selezionare il punto desiderato e regolare la relativa larghezza in modo che i punti siano appena sufficienti per fissare esattamente i cordoncini. Abbassare il piedino e cucire lentamente guidando i cordoncini lungo il motivo

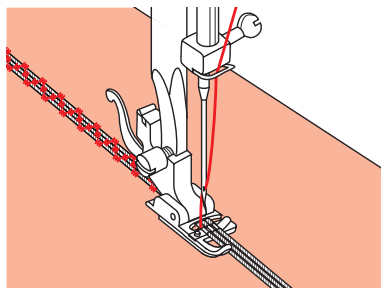
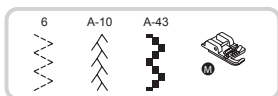
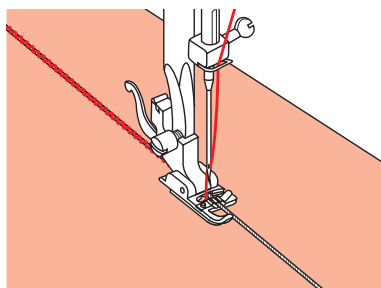
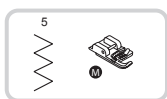



Trapuntatura

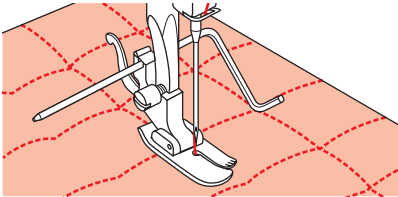
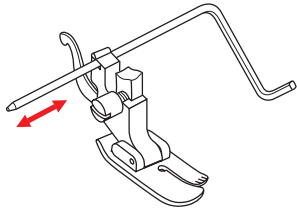
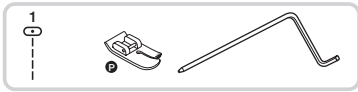

- Il piedino per trapunta «P» non è in dotazione e può essere ordinato presso il servizio clienti
- Inserire la guida per la trapuntatura nel supporto del piedino come illustrato e regolare sulla larghezza desiderata
- Cucire la prima fila e spostare il tessuto. Cucire tutte le altre file in modo che la guida scorra ogni volta lungo la linea di cucitura precedente



60 Cucitura con gli accessori

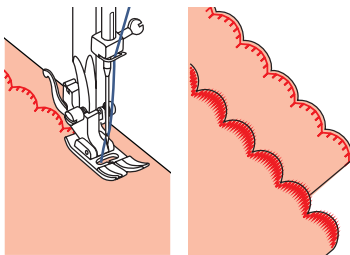
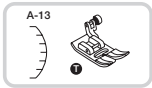
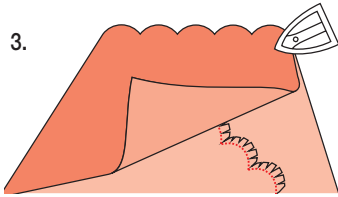
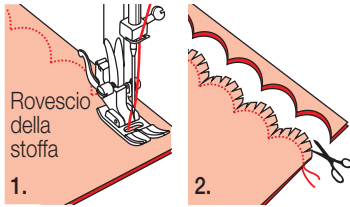

Orlo a festone

Orlo cucito a motivo di onde

1. Posizionare i due strati del tessuto uno sopra l'altro, dritto su dritto, quindi cucire lungo il bordo
2. Tagliare il tessuto vicino alla linea di cucitura lasciando un margine di 3 mm. Tagliare il margine come illustrato con delle forbici appuntite.
3. Voltare la stoffa, spingere verso l'esterno, gli archetti del festone, e stirare con il ferro da stiro.

Orlo a festone ricamato

- Cucire sulla linea dell'orlo
- Tagliare il tessuto vicino alla linea di cucitura facendo attenzione a non tagliare i fili della cucitura
- **Suggerimento:** utilizzare le forbici da ricamo

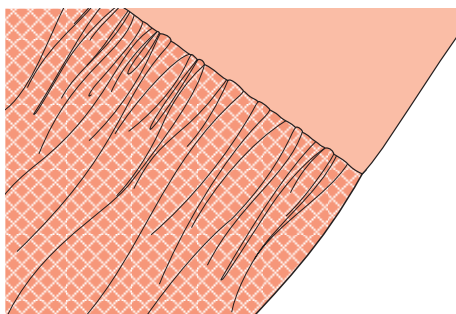
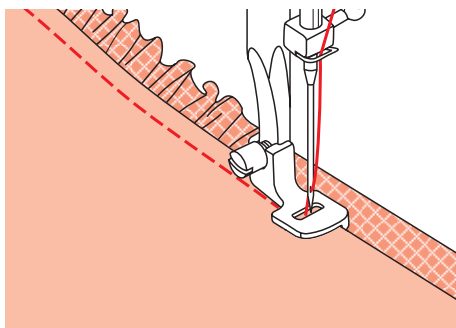
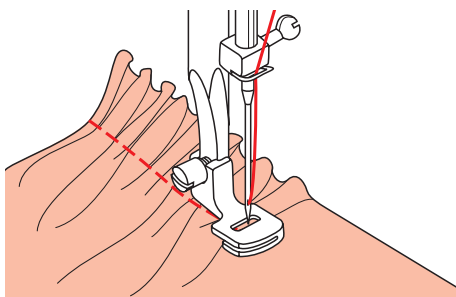

Arricciatura

- Il piedino per arricciatura non è in dotazione con la macchina e può essere ordinato presso il servizio clienti

Arricciatura

- Togliere il supporto piedino e inserire l'arricciatore. Regolare la tensione del filo su meno di «2»
- Situare il tessuto da arricciare a destra sotto il piedino. Cucire una fila di punti, mantenendo il bordo del tessuto allineato al bordo destro del piedino
- I punti faranno sì che il tessuto si arricci automaticamente. È idoneo per tessuti da leggeri a medi.

Per arricciare e cucire tessuti allo stesso tempo

- Il piedino per arricciatura presenta una fessura nella parte inferiore (doppia suola). Quando si utilizza la fessura, si potrà arricciare lo strato inferiore del tessuto mentre allo stesso tempo si cuce sullo strato superiore liscio, (come ad es. la cintura sul carré di un vestito)

1. Rimuovere il piedino normale e inserire il piedino per arricciatura.
2. Situare il tessuto da arricciare sotto il piedino con il diritto del tessuto verso l'alto.
3. Situare lo strato superiore del tessuto (rimane liscio) nella fessura, con il diritto verso il basso
4. Guidare i due strati come illustrato.

Nota:

- Per fare le regolazioni necessarie e trovare l'arricciatura desiderata, fare delle prove con ritagli di stoffa, nastri o elastici die ca. 25 cm di lunghezza. Così facendo sarà più facile decidere le regolazioni necessarie. Fare le prove sempre con lo stesso tessuto e lo stesso filo come quello del lavoro definitivo. L'arricciatura lungo la linea del filo orizzontale dà dei risultati migliori che lungo quella verticale
- Cucire a velocità lenta o media per controllare meglio il tessuto





62 Cucitura con gli accessori

Piedino a rulli

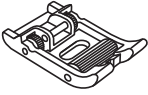

Cucitura pelle e teloni (necessita un piedino supplementare)

Per questa applicazione è necessario un piedino a rulli che può essere ordinato presso il servizio clienti (non è in dotazione).

Il piedino a rulli facilita il trasporto di tessuti come la pelle o teloni.

- Inserire il piedino a rulli
- Posizionare il tessuto sotto il piedino e abbassare quest'ultimo
- Durante la cucitura non tirare la pelle o la tela

Nota:

- Scegliere l'ago adatto in base al materiale (vedi panoramica a pagina 74)



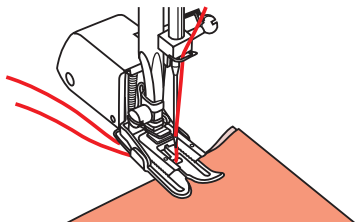
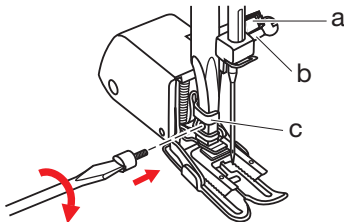
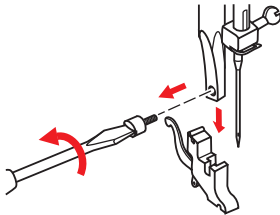
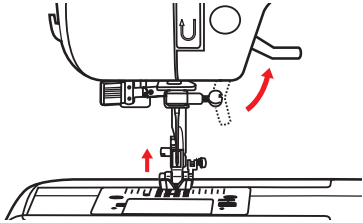
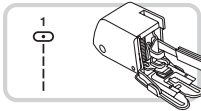

Piedino a doppio trasporto (accessorio)

- Il piedino a trasporto doppio non è in dotazione e può essere ordinato presso il servizio clienti
- In maniera generale, si consiglia di cucire dapprima senza il piedino a trasporto doppio. Il piedino a trasporto doppio dovrebbe essere inserito solo se necessario
- Con i piedini usuali, il tessuto è più facile da guidare e si ha una visuale migliore della zona da cucire. Questa macchina offre punti di straordinaria qualità su moltissimi tessuti, dal delicato chiffon fino al denim a più strati
- Con il piedino a doppio trasporto, lo spostamento dello strato superiore e inferiore del tessuto viene equilibrato. È molto utile per unire in modo esatto quadretti, righe e disegni. Serve anche per un trasporto regolare di tessuti molto difficili
- Per alzare la barra del piedino, sollevare la leva di sollevamento piedino
- Svitare le viti della barra del piedino (girare in senso antiorario) e togliere il supporto
- Fissare il piedino a doppio trasporto come segue:
 - il braccio (a) si trova sopra la vite blocca-ago e l'asta porta-ago (b)
 - Fissare la testina di fissaggio di plastica (c) da sinistra verso destra alla barra del piedino
 - Abbassare la barra del piedino
 - Riavvitare la vite sulla barra del piedino (in senso orario)
 - Riavvitare la vite sulla barra del piedino (in senso orario)
- Fare fuoriuscire il filo della bobina e tirare sia il filo inferiore sia quello superiore dietro il piedino a doppio trasporto



64 Cucitura con gli accessori

Italiano

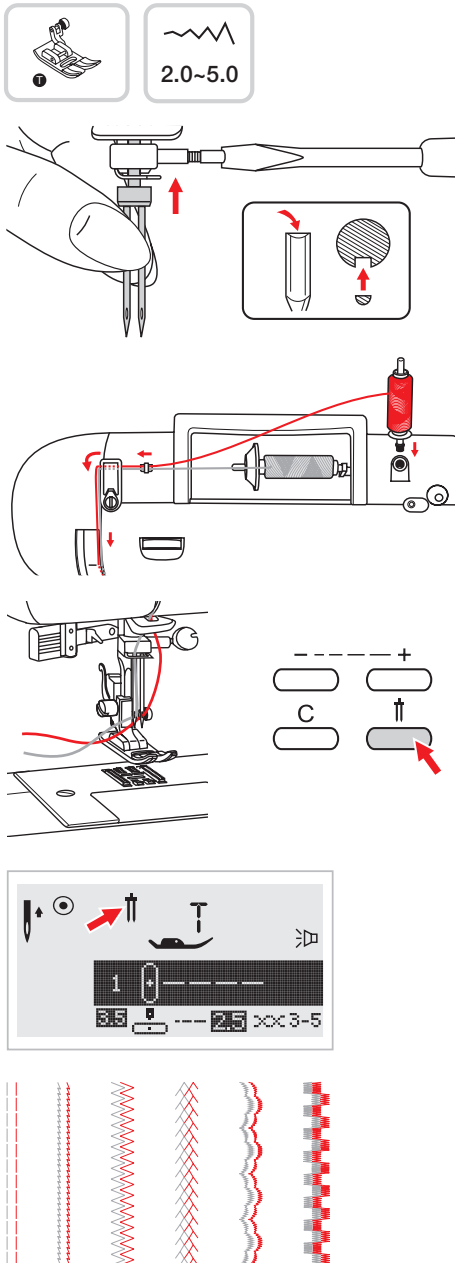

Ago doppio

– L'ago doppio non è in dotazione con la macchina

Inserire l'ago doppio

- **Nota:** quando si utilizza l'ago doppio, utilizzare il piedino universale indipendentemente dalla modalità di cucitura. Utilizzare solo doppi aghi con una distanza massima tra gli aghi di 2 mm
- Inserire il primo rocchetto (nell'immagine grigio) come di consueto sul perno del portarocchetto orizzontale ed eseguire l'infilatura (pagina 16)
- Infilare il filo (grigio) manualmente nell'ago **sinistro**
- Inserire il secondo portarocchetto (compreso fra gli accessori della macchina) nell'apposito foro in alto sulla macchina da cucire. Procedere all'infilatura del secondo filo (nell'immagine rosso). **Importante:** mettere il guidafilo sopra l'ago. Infilare il filo manualmente nell'ago destro
- **Nota:** assicurarsi che i due fili utilizzati per infilare il doppio ago siano dello stesso spessore. È possibile usare uno o due colori
- Premere il tasto doppio ago (sul display appare il simbolo ) la larghezza del punto viene ridotta automaticamente
- Selezionare un disegno di punto e iniziare la cucitura. Il risultato sarà un disegno con due cuciture parallele. Sulla panoramica dei punti (pagine 75-80) sono indicati i punti adatti all'utilizzo del doppio ago.
- **Nota:** durante la cucitura con un doppio ago, per ottenere buoni risultati, procedere sempre lentamente alla cucitura





Allungamento del motivo

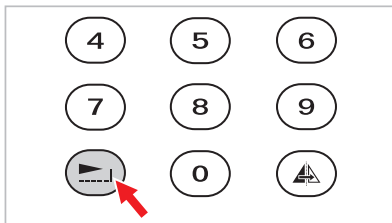
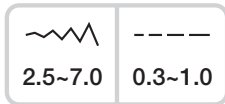
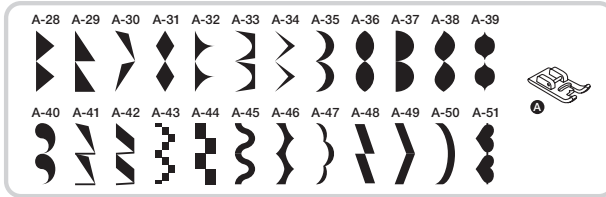

- Col tasto "allungamento del motivo" è possibile prolungare di cinque volte la normale lunghezza del motivo

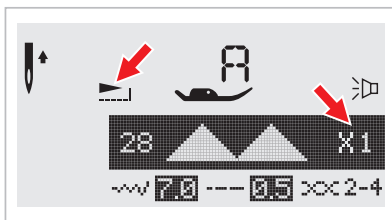

- Sul display appare il segno della funzione "allungamento del motivo" con raffigurato il motivo selezionato prolungato.



- La modifica della larghezza e della lunghezza del punto rende possibili ulteriori varianti dei motivi.

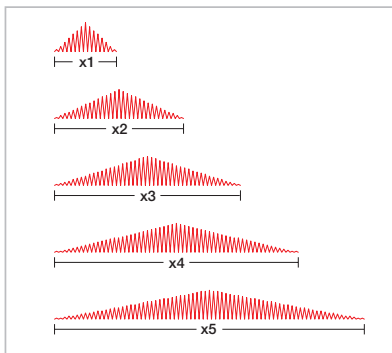

Nota:

- Il motivo dei punti del gruppo A 28-51 può essere prolungato e contemporaneamente proiettato a specchio.





66 Funzioni speciali

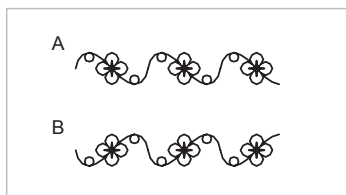
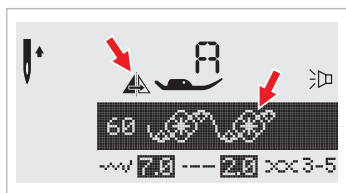
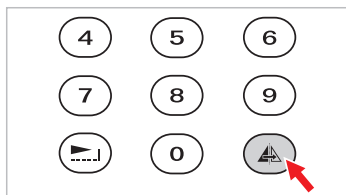
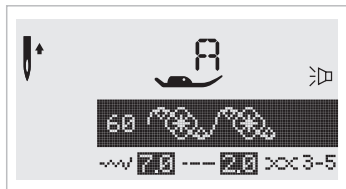

Effetto specchio

– Selezionare il punto (ad es. «60» del secondo gruppo di punti «B»)



– Premere il tasto «Effetto specchio»

– Sul display compare il segno della funzione "a specchio" e il motivo viene proiettato a specchio

A: Esecuzione «normale» del punto

B: Punto a specchio

Nota:

– I punti a selezione diretta/standard  e i punti «14-27» del primo gruppo «A»  non possono essere realizzati a specchio.

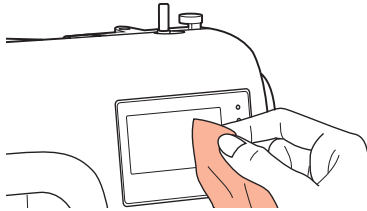
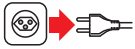

Pulizia della navetta

Prima di qualsiasi pulizia, staccare la macchina dalla presa di corrente!

- Residui di fili o tessuti nella zona della navetta e del trasporto possono fare sì che la macchina per cucire non funzioni più perfettamente. Controllare regolarmente e, se necessario, pulire l'area della bobina. Vi consigliamo di far eseguire regolarmente dei controlli di manutenzione della macchina da cucire tramite il nostro servizio clienti.
- Pulire il corpo della macchina e il display LCD con un panno leggermente umido

Sede della navetta portabobina

- Rimuovere il coperchio della placca dell'ago e la bobina

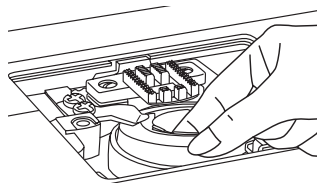
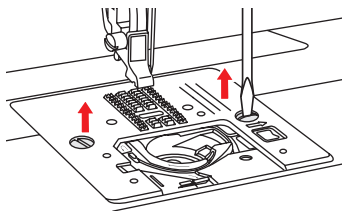
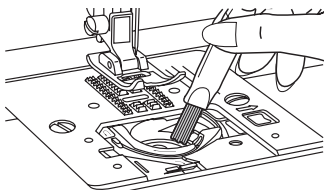
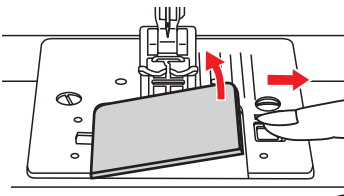

- Pulire la sede della bobina con un pennello

Guida della navetta e trasporto

1. Rimuovere l'ago, il piedino e il supporto del piedino. Rimuovere la vite che ferma la placca e rimuoverla (vedi illustrazione)

2. Sollevare la navetta portabobina e rimuoverla





68 Pulizia

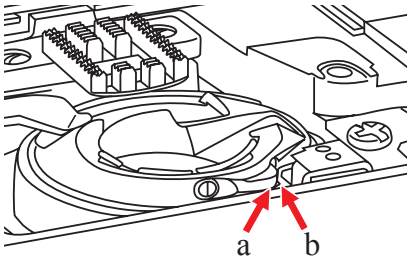
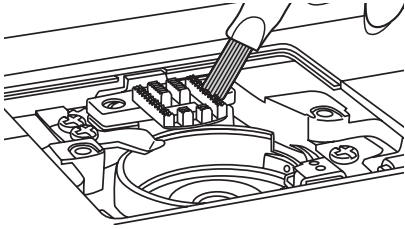

3. Con un pennello pulire la guida di scorrimento della navetta, il trasporto e la navetta portabobina. Si può usare anche un panno morbido asciutto

4. Reinscrivere la navetta portabobina nella guida di scorrimento della bobina in modo che la punta della navetta (a) appoggi contro il dispositivo di arresto (b), come illustrato

Italiano

Custodia

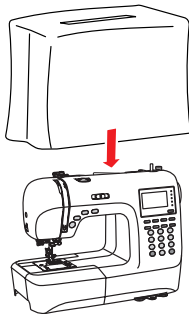
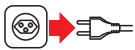

- Quando l'apparecchio non viene utilizzato, scollare la spina dalla presa di corrente e dalla macchina. Per proteggere la macchina da cucire dalla polvere coprirla utilizzando l'apposita protezione antipolvere in dotazione
- Conservare la macchina da cucire in un luogo asciutto, fuori dalla portata dei bambini.
- Se la macchina da cucire non viene utilizzato per un periodo prolungato, proteggere l'apparecchio da polvere, sporizia e umidità.



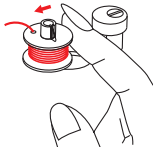
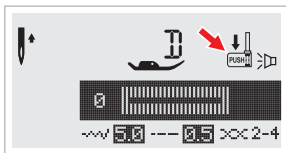
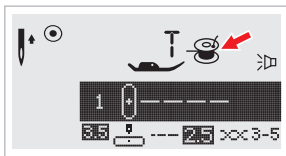
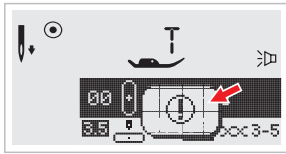

Segnali di avvertimento e d'informazione

Segnali di problemi della macchina

- Questo messaggio animato significa che il filo si è attorcigliato o incastrato e l'asse del volantino non può girare. Risoluzione dei problemi: pagina 71
- Una volta risolto il problema, la macchina funziona di nuovo

Avvolgimento della bobina

- Quando il perno dell'avvolgibobina è girato a destra in posizione di avvolgimento, si accende il simbolo corrispondente
- Dopo il processo di avvolgimento riportare il perno a sinistra in posizione idonea per cucire, altrimenti la macchina non funziona (vedi pagina 13)

Tirare la leva per asole verso il basso

- In caso d'impiego del piedino asolatore, la leva per asole dev'essere tirata verso il basso (vedi pagina 45)





Funzioni di avviso/guasti

Segnali acustici durante l'immissione

- Se il funzionamento è perfetto: 1 segnale acustico
- In caso di anomalia: 3 segnali acustici brevi

Segnali acustici durante il processo di cucitura



- Se la macchina per cucire è guasta o non cuce: 3 segnali acustici brevi

Possibili cause:

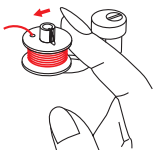
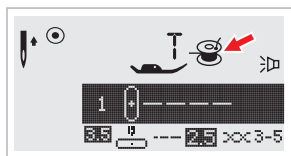
- La macchina è impostata su bobina; Rimettere l'avvolgi bobina nella posizione a **SINISTRA** (vedi anche pagina 13)
- Il filo è attorcigliato o incastrato (può essere causato da un'infilatura non corretta)
- Altri guasti e rimedi sono riportati a partire dalla pagina 60
- Quando il problema è stato risolto, la macchina riprenderà a cucire..
- **Attenzione:** Se il filo dovesse incastrarsi nella navetta impedendo il movimento dell'ago, rilasciare immediatamente il pedale reostato. Se si continua ad azionarlo, una funzione di protezione arresta la macchina da cucire. Il bloccaggio dell'ago può ad esempio essere causato da un problema nella zona della bobina.
- Disinserendo l'interruttore principale (25.) (posizione «O») e reinsertendolo (Pos. «I») la macchina è di nuovo pronta per l'uso



Accendere/spengere il segnale acustico

- Il segnale acustico è attivato dalla fabbrica; sul display a destra appare il simbolo 
- Disattivare il segnale acustico:
 - Spegner la macchina
 - Mantenere premuto sul tasto «EDIT»
 - Accendere la macchina
 - Con i due tasti larghezza punto «←» e «+» attivare  o disattivare il segnale 
 - Premere il tasto «EDIT»





La riparazione e gli interventi sull'apparecchio vanno eseguiti esclusivamente da MIGROS-Service. A causa di riparazioni scorrette possono presentarsi notevoli pericoli per l'utente.

Non viene assunta alcuna responsabilità per danni derivati da riparazioni non professionali. Interventi scorretti sull'apparecchio comportano la perdita della garanzia.

Se non riesce riparare un guasto con l'aiuto di questa guida, contatti telefonicamente il centro assistenza: tel. 052 742 08 09 o per fax 052 742 08 06 (Da lu. a ve. dalle ore 8.00 – 12.00 e 13.30 – 17.00).

Importante: in caso di guasti, apparecchio difettoso o sospetto di difetti dopo una caduta, staccare immediatamente la spina

Guasto	Possibile causa	Rimedio	Pagina
Premendo un tasto, la macchina emette 3 bip	– La macchina è impostata su bobina	– Rimettere l'avvolgi bobina nella posizione a SINISTRA	13
La macchina cuce solo 3 punti e poi si ferman	– La macchina è impostata su rinforzo automatico	– Premere il tasto rinforzo automatico	21
La tensione del filo non è corretta e non si può impostare o il filo si spezza	– L'infilatura del filo inferiore non è corretta	– Ripetere l'infilatura ed eseguire il controllo dell'infilatura	16, 19
	– Il filo inferiore è infilato male	– Infilare nuovamente il filo ed eseguire il controllo dell'infilatura	19
Al termine della cucitura, l'ago si ferma in basso	– Impostazione della posizione dell'ago alta/bassa	– Premere il tasto posizione dell'ago alta/bassa	21
Il filo superiore si spezza	– La macchina non è stata infilata correttamente	– Infilare di nuovo la macchina	16
	– La tensione del filo è troppo alta	– Ridurre la tensione (numero più basso)	35
	– Il filo è troppo grosso	– Selezionare un ago più grosso	74
	– L'ago non è inserito correttamente	– Togliere e rimettere l'ago (lato piatto rivolto all'indietro)	9
	– Il filo si è avvolto attorno al rocchetto	– Rimuovere la bobina ed avvolgere il filo	16
	– L'ago è danneggiato	– Sostituire l'ago	9





72 Guasti

Guasto	Possibile causa	Rimedio	Pagina
Il filo inferiore si spezza	- La navetta portabobina non è inserita correttamente	- Inserire la bobina correttamente (in senso antiorario)	15
	- Il filo inferiore è infilato male	- Infilare nuovamente il filo ed eseguire il controllo dell'infilatura	19
	- Tensione del filo inferiore troppo forte	- Regolare la tensione del filo (numero più basso)	35
	- Il filo inferiore è infilato in modo irregolare o la tensione è troppo alta	- Ripetere l'avvolgimento della bobina	13
	- La navetta portabobina è spoca	- Pulire la navetta portabobina	67
Vengono saltati dei punti	- La macchina non è infilata correttamente	- Infilare la macchina in modo corretto	15, 16
	- L'ago non è inserito correttamente	- Togliere l'ago e inserirlo di nuovo (il lato piatto rivolto all'indietro)	9
	- Aghi danneggiati	- Inserire aghi nuovi	9
	- Si sta utilizzando un ago di dimensione inadeguata	- Scegliere l'ago idoneo per il filo	74
	- Il piedino non è inserito correttamente	- Controllare e inserire correttamente	12
Punti lenti	- La macchina non è infilata correttamente	- Verificare l'infilatura	16-19
	- La bobina non è infilata correttamente	- Infilare correttamente la bobina	13
	- La combinazione ago/ tessuto/filo non corretta	- Le dimensioni dell'ago devono essere idonee per il tessuto e il filo.	74
	- La tensione del filo non è quella giusta	- Correggere la tensione del filo	35
L'ago si spezza	- L'ago è danneggiato	- Sostituire l'ago	9
	- Inserimento del piedino sbagliato	- Inserire il piedino giusto	12, 82
	- Il piedino non è in posizione orizzontale sulla stoffa	- Il piedino deve essere sempre fissato in una posizione orizzontale sulla stoffa altrimenti è possibile che l'ago colpisca il piedino o la placca dell'ago e si rompa	33
	- Durante la cucitura è stata tirata la stoffa	- Non tirare mai la stoffa durante la cucitura altrimenti l'ago si curva e colpisce il piedino o la placca dell'ago.	33





Guasto	Possibile causa	Rimedio	Pagina
L'ago si spezza <i>(segue)</i>	- L'ago colpisce il piedino	- Scegliere il piedino e il punto giusto	33
	- L'ago non è inserito correttamente	- Inserire di nuovo l'ago, il lato piatto rivolto all'indietro)	9
	- Vite di fissazione dell'ago allentata	- Stringere la vite	9
	- Tensione del filo superiore troppo forte	- Regolare la tensione del filo (numero più basso)	35
	- La grossezza dell'ago e del filo non è idonea al tessuto	- Scegliere la grossezza giusta dell'ago e del filo	63
Il tessuto si arriccchia	- L'ago è troppo grosso per il tessuto	- Scegliere un ago più sottile	74
	- La lunghezza del punto non è stata regolata correttamente	- Regolare la lunghezza del punto	23
I punti e il trasporto sono irregolari	- La qualità del filo non è buona	- Utilizzare un qualità migliore del filo	74
	- L'infilatura della bobina non è corretta	- Ripetere l'infilatura della bobina	16-18
	- Durante la cucitura è stata tirata la stoffa	- Non tirare la stoffa durante la cucitura	33
La macchina fa molto rumore/ cammina male	- Polvere o olio nella zona della navetta o nella stanga porta-ago	- Pulire la navetta e la stanga porta-ago	67
	- L'ago è danneggiato	- Sostituire l'ago	9
	- Leggero ronzio interno	- È normale, non è un errore	
	- Filo incastrato nella navetta	- Togliere la spolina del filo superiore e inferiore. Togliere i fili. Girare il volantino avanti e indietro ed eliminare i residui di filo	67
	- Griffa del trasporto piena di residui di filo		
Il trasporto non funziona	- Trasporto abbassato	- Impostare di nuovo il trasporto	34
L'ago non si muove e il motore fa rumore.	- La funzione bobina è attiva	- Rimettere l'avvolgibobina nella posizione a sinistra	13
La macchina cuce solo lentamente	- Il regolatore di velocità è impostato sul minimo	- Spostare il regolatore di velocità verso destra	11, 21



74 Tabella per l'abbinamento di ago, filo e tessuto

Dimensioni ago (Sistema aghi: 130/705H)	Tessuti	Filo
65-75 (9-11)	Tessuti leggeri, cotoni leggeri, voile, serge, seta, mussola, qiana, maglia di cotone, tricot, jersey, crêpe, poliestere non elastico, tessuti per camicie e camicette	Filo sottile di cotone, nylon, poliestere
80 (12)	Tessuti normali, cotone, raso, mussolina, tela olona, maglia doppia, lane leggere	La maggior parte dei fili in commercio sono di dimensioni normali e adatti a tali tessuti e dimensioni di ago. Fili di poliestere per materiali sintetici e misti. Fili di cotone per tessuti naturali. Come filo superiore e inferiore in generale utilizzare lo stesso filo.
90 (14)	Tessuti medio-pesanti, olona di cotone, lane, maglie pesanti, tessuto di spugna, jeans	
100 (16)	Tessuti pesanti, tessuto di canapa, lane, tessuti per tende da camping e trapuntati, denim, materiale per imbottiture (da leggero a medio-pesante)	
110 (18)	Lane pesanti, tessuti per cappotti, materiale per imbottiture, alcuni tipi di pelle e tessuti vinilici	Filo grosso, filo per tappeti

Importante: più pesante è la stoffa, più grosse il filo, più grosso deve essere l'ago

Dimensioni ago	Descrizione	Tessuti
HAX1 15x1	Ago standard molto appuntito. Da fine a grosso da. 65 (9) a 10 (18)	Tessuti naturali: lana, cotone, seta, qiana, ecc. Non per maglia doppia
100	Ago per jeans	Jeans, teloni, e stoffe pesanti
100	Ago per pelle	Pelle. Non può essere utilizzato per altri tessuti
15x1/705H (SUK)	Ago a punta sferica da 65 (9) a 110 (18)	Pelle, tessuti vinilici, material per imbottitura (la cruna è più grande di quella degli aghi standard)

Nota: come inserire l'ago a pagina 9





Panoramica dei punti / regolazioni

75

MODE



Punti a selezione diretta/standard (1-0)

Tipo die punto	Larghezza del punto (mm)		Lunghezza del punto (mm)		Piedino	Funzioni						
	Automat.	Manuale	Automat.	Manuale		Cucitura in retromarcia	Cucitura automatica	Allungamento del motivo	Effetto specchio/piedino	Ago doppio	Memoria	
Punti utili	1	3.5	0.0~7.0	2.5	0.0~4.5	T	*	*		*	*	*
	2	0.0	0.0~7.0	2.5	0.0~4.5	T	*	*		*	*	*
	3	3.5	0.0~7.0	2.5	1.0~3.0	T	*	*		*	*	*
	4	3.5	1.0~6.0	2.5	1.0~3.0	T	*	*		*	*	*
	5	5.0	0.0~7.0	2.0	0.3~4.5	T	*	*		*	*	*
	6	5.0	2.0~7.0	1.0	0.3~4.5	T	*	*		*	*	*
	7	5.0	2.5~7.0	2.5	1.0~3.0	T	*	*		*	*	*
	8	5.0	3.5~7.0	2.5	1.0~3.0	E	*	*		*/T	*	*
	9	3.5	2.5~7.0	2.0	0.5~4.5	F	*	*		*/T	*	*
	0	5.0	2.5~7.0	0.5	0.3~1.0	D						

*: Possibilità di modifiche

MODE



Primo gruppo dei punti «A» (00-21)

Tipo die punto	Larghezza del punto (mm)		Lunghezza del punto (mm)		Piedino	Funzioni						
	Automat.	Manuale	Automat.	Manuale		Cucitura in retromarcia	Cucitura automatica	Allungamento del motivo	Effetto specchio/piedino	Ago doppio	Memoria	
Punti utili	00	3.5	0.0~7.0	2.5	1.5~3.0	T	*	*		*	*	*
	01	2.0	1.0~7.0	2.5	1.0~3.0	T	*	*		*	*	*
	02	5.0	2.5~7.0	2.5	1.0~3.0	T	*	*		*	*	*
	03	3.5	2.5~7.0	1.0	0.5~4.5	F	*	*		*/T	*	*
	04	3.5	2.5~7.0	1.5	0.5~4.5	F	*	*		*/T	*	*
	05	3.5	2.5~7.0	2.5	1.5~3.0	T	*	*		*	*	*
	06	5.0	2.5~7.0	2.5	1.5~3.0	T	*	*		*	*	*
	07	5.0	2.5~7.0	3.0	2.0~3.0	A	*	*		*	*	*
	08	5.0	2.5~7.0	2.5	1.0~3.0	T	*	*		*	*	*
	09	7.0	2.5~7.0	2.5	1.0~3.0	A	*	*		*	*	*
	10	5.0	2.5~7.0	2.5	1.0~3.0	A	*	*		*	*	*
	11	5.0	2.5~7.0	2.0	1.0~3.0	A	*	*		*	*	*
	12	7.0	2.5~7.0	1.5	1.0~3.0	T	*	*		*	*	*
13	7.0	2.5~7.0	2.5	1.0~4.5	T	*	*		*	*	*	
Punti asola	14	5.0	2.5~5.5	0.5	0.3~1.0	D						
	15	7.0	5.5~7.0	0.5	0.3~1.0	D						
	16	5.0	2.5~5.5	0.5	0.3~1.0	D						
	17	5.0	2.5~5.5	0.5	0.3~1.0	D						
	18	7.0	5.5~7.0	0.5	0.3~1.0	D						
	19	7.0	5.5~7.0	0.5	0.3~1.0	D						
	20	6.0	3.0~7.0	1.0	1.0~2.0	D						
	21	6.0	3.0~7.0	1.5	1.0~3.0	D						

Italiano





76 Panoramica dei punti / regolazioni

MODE



Primo gruppo dei punti «A» (22-62) (segue)

Tipo die punto	Larghezza del punto (mm)		Lunghezza del punto (mm)		Piedino	Funzioni						
	Automat.	Manuale	Automat.	Manuale		Cucitura in retrorarcia	Cucitura automatica	Allungamento del motivo	Effetto specchio piedino	Ago doppi	Memoria	
Punti asola	22	2.0	1.0-3.0	0.5	0.5-1.0	D						
	23	7.0	7.0,6.0,5.0	--	--	A						
	24	7.0	7.0,6.0,5.0	--	--	A						
	25	3.5	2.5-4.5	--	--							
Rammendo	26	7.0	3.5-7.0	2.0	1.5-2.0	D						
	27	7.0	3.5-7.0	2.0	1.5-2.0	D						
Punti satin (cucitura a punti a occhiello)	28	7.0	2.5-7.0	0.4	0.3-1.0	A	*	*	*	*	*	*
	29	7.0	2.5-7.0	0.4	0.3-1.0	A	*	*	*	*	*	*
	30	7.0	2.5-7.0	0.4	0.3-1.0	A	*	*	*	*	*	*
	31	7.0	2.5-7.0	0.4	0.3-1.0	A	*	*	*	*	*	*
	32	7.0	2.5-7.0	0.4	0.3-1.0	A	*	*	*	*	*	*
	33	7.0	2.5-7.0	0.4	0.3-1.0	A	*	*	*	*	*	*
	34	7.0	2.5-7.0	0.4	0.3-1.0	A	*	*	*	*	*	*
	35	7.0	2.5-7.0	0.4	0.3-1.0	A	*	*	*	*	*	*
	36	7.0	2.5-7.0	0.4	0.3-1.0	A	*	*	*	*	*	*
	37	7.0	2.5-7.0	0.4	0.3-1.0	A	*	*	*	*	*	*
	38	7.0	2.5-7.0	0.4	0.3-1.0	A	*	*	*	*	*	*
	39	7.0	2.5-7.0	0.4	0.3-1.0	A	*	*	*	*	*	*
	40	7.0	2.5-7.0	0.4	0.3-1.0	A	*	*	*	*	*	*
	41	7.0	2.5-7.0	0.4	0.3-1.0	A	*	*	*	*	*	*
	42	7.0	2.5-7.0	0.4	0.3-1.0	A	*	*	*	*	*	*
	43	7.0	2.5-7.0	0.4	0.3-1.0	A	*	*	*	*	*	*
	44	7.0	2.5-7.0	0.4	0.3-1.0	A	*	*	*	*	*	*
	45	7.0	2.5-7.0	0.4	0.3-1.0	A	*	*	*	*	*	*
	46	7.0	2.5-7.0	0.4	0.3-1.0	A	*	*	*	*	*	*
	47	7.0	2.5-7.0	0.4	0.3-1.0	A	*	*	*	*	*	*
	48	7.0	2.5-7.0	0.4	0.3-1.0	A	*	*	*	*	*	*
	49	7.0	2.5-7.0	0.4	0.3-1.0	A	*	*	*	*	*	*
	50	7.0	2.5-7.0	0.4	0.3-1.0	A	*	*	*	*	*	*
	51	7.0	2.5-7.0	0.4	0.3-1.0	A	*	*	*	*	*	*
	52	7.0	2.5-7.0	0.5	0.3-1.0	A	*	*		*	*	*
	53	7.0	2.5-7.0	0.5	0.4-1.0	A	*	*		*	*	*
	54	7.0	2.5-7.0	1.0	1.0-2.0	A	*	*		*	*	*
	55	7.0	4.0-7.0	0.5	0.5-1.0	A	*	*		*	*	*
	56	7.0	2.5-7.0	1.5	1.5-3.0	A	*	*		*	*	*
	57	7.0	2.5-7.0	0.5	0.5-1.0	A	*	*		*	*	*
	58	7.0	4.0-7.0	0.5	0.5-1.0	A	*	*		*	*	*
	59	7.0	4.0-7.0	0.5	0.5-1.0	A	*	*		*	*	*
60	7.0	5.0-7.0	0.5	0.5-1.0	A	*	*		*	*	*	
Punti croce	61	5.0	2.5-7.0	2.5	1.0-3.0	A	*	*		*	*	*
	62	6.0	5.0-7.0	1.5	1.5-3.0	A	*	*		*	*	*





Panoramica dei punti / regolazioni



Primo gruppo dei punti «A» (63-99) (segue)

Tipo die punto	Larghezza del punto (mm)		Lunghezza del punto (mm)		Piedino	Funzioni								
	Automat.	Manuale	Automat.	Manuale		Cucitura in retromarcia	Cucitura automatica	Allungamenti del motivo	Effetto specchio/ piedino	Ago doppio	Memoria			
Punti croce	63		6.0	5.0~7.0	1.5	1.0~3.0	A	*	*		*	*	*	
	64		4.0	3.0~7.0	1.0	1.0~3.0	A	*	*		*	*	*	
	65		4.0	3.0~7.0	1.0	1.0~3.0	A	*	*		*	*	*	
	66		6.0	3.0~7.0	1.5	1.0~3.0	A	*	*		*	*	*	
	67		6.0	3.0~7.0	1.5	1.0~3.0	A	*	*		*	*	*	
	68		6.0	5.0~7.0	1.5	1.0~3.0	A	*	*		*	*	*	
	69		6.0	3.0~7.0	1.5	1.0~3.0	A	*	*		*	*	*	
	70		6.0	3.0~7.0	1.0	1.0~3.0	A	*	*		*	*	*	
	71		6.0	5.0~7.0	1.5	1.0~3.0	A	*	*		*	*	*	
	72		6.0	3.0~7.0	2.0	1.0~3.0	A	*	*		*	*	*	
	73		6.0	5.0~7.0	1.5	1.0~3.0	A	*	*		*	*	*	
	74		6.0	3.0~7.0	1.5	1.0~3.0	A	*	*		*	*	*	
	Punti decorativi	75		6.0	2.5~7.0	1.5	1.0~3.0	T	*	*		*	*	*
		76		5.5	2.5~7.0	2.0	1.0~3.0	T	*	*		*	*	*
77			7.0	2.5~7.0	2.0	1.0~3.0	T	*	*		*	*	*	
78			7.0	2.5~7.0	2.0	1.0~3.0	T	*	*		*	*	*	
79			5.0	2.5~7.0	2.0	1.0~3.0	T	*	*		*	*	*	
80			6.0	2.5~7.0	3.0	1.0~3.0	T	*	*		*	*	*	
81			5.0	2.5~7.0	2.0	1.0~3.0	T	*	*		*	*	*	
82			4.0	2.5~7.0	2.0	1.0~3.0	T	*	*		*	*	*	
83			5.0	2.5~7.0	2.0	1.0~3.0	A	*	*		*	*	*	
84			5.0	4.0~7.0	2.5	1.5~3.0	A	*	*		*	*	*	
85			6.0	3.5~7.0	2.0	1.5~3.0	A	*	*		*	*	*	
86			5.0	2.5~7.0	2.5	1.0~3.0	T	*	*		*	*	*	
87			6.0	4.0~7.0	1.5	1.5~3.0	A	*	*		*	*	*	
88			5.0	4.0~7.0	2.0	1.5~3.0	T	*	*		*	*	*	
89			5.0	2.5~7.0	1.5	1.0~3.0	T	*	*		*	*	*	
90			5.5	2.5~7.0	1.5	1.0~3.0	A	*	*		*	*	*	
91			6.0	3.5~7.0	2.0	1.5~3.0	A	*	*		*	*	*	
92			7.0	4.5~7.0	1.5	1.0~3.0	A	*	*		*	*	*	
93			5.0	3.0~7.0	2.0	2.0~3.0	A	*	*		*	*	*	
94			5.0	4.0~7.0	1.5	1.0~3.0	A	*	*		*	*	*	
95			5.0	2.5~7.0	2.5	1.0~3.0	T	*	*		*	*	*	
96			6.0	2.5~7.0	3.0	1.5~3.0	T	*	*		*	*	*	
97			6.0	3.5~7.0	1.5	1.0~3.0	T	*	*		*	*	*	
98			7.0	3.0~7.0	2.0	1.0~3.0	T	*	*		*	*	*	
99			7.0	4.0~7.0	2.5	1.5~3.0	A	*	*		*	*	*	

*: Possibilità di modifiche



78 Panoramica dei punti / regolazioni

MODE

Secondo gruppo di punti «B» (00-38)

Tipo die punto	Larghezza del punto (mm)		Lunghezza del punto (mm)		Piedino	Funzioni						
	Automat.	Manuale	Automat.	Manuale		Cucitura in retromarcia	Cucitura automatica	Allungamento del motivo	Effetto specchio/piedino	Ago doppio	Memoria	
00	***	7.0	3.0~7.0	3.0	1.5~3.0	A	*	*		*	*	*
01	◆◆◆	7.0	5.0~7.0	2.5	2.0~3.0	A	*	*		*	*	*
02	⊗⊗⊗	6.0	4.5~7.0	2.5	1.5~3.0	A	*	*		*	*	*
03	∩∩∩	5.0	3.5~7.0	2.5	1.5~3.0	A	*	*		*	*	*
04	∩∩∩	7.0	2.5~7.0	2.0	1.0~3.0	T	*	*		*	*	*
05	∩∩∩	7.0	2.5~7.0	2.5	1.5~3.0	T	*	*		*	*	*
06	∩∩∩	7.0	2.5~7.0	2.5	1.5~3.0	T	*	*		*	*	*
07	∩∩∩	5.0	2.5~7.0	2.5	1.5~3.0	T	*	*		*	*	*
08	∩∩∩	6.0	4.5~7.0	2.0	1.5~3.0	T	*	*		*	*	*
09	∩∩∩	5.0	2.5~7.0	2.5	1.5~3.0	T	*	*		*	*	*
10	∩∩∩	6.0	3.5~7.0	1.5	1.5~3.0	A	*	*		*	*	*
11	∩∩∩	7.0	3.5~7.0	2.5	2.0~3.0	A	*	*		*	*	*
12	∩∩∩	7.0	3.5~7.0	2.0	1.0~3.0	T	*	*		*	*	*
13	∩∩∩	5.0	2.5~7.0	2.0	2.0~3.0	A	*	*		*	*	*
14	∩∩∩	7.0	4.0~7.0	3.0	2.0~3.0	A	*	*		*	*	*
15	∩∩∩	7.0	4.0~7.0	3.0	2.0~3.0	A	*	*		*	*	*
16	∩∩∩	7.0	4.0~7.0	3.0	2.5~3.0	A	*	*		*	*	*
17	∩∩∩	7.0	2.5~7.0	2.0	1.5~3.0	T	*	*		*	*	*
18	∩∩∩	5.0	2.5~7.0	1.0	1.0~4.5	T	*	*		*	*	*
19	∩∩∩	7.0	3.5~7.0	1.0	1.0~3.0	A	*	*		*	*	*
20	∩∩∩	7.0	4.0~7.0	3.0	2.0~3.0	A	*	*		*	*	*
21	∩∩∩	5.0	3.5~7.0	2.0	2.0~3.0	T	*	*		*	*	*
22	∩∩∩	5.0	3.0~7.0	1.5	1.5~3.0	T	*	*		*	*	*
23	∩∩∩	5.0	2.5~7.0	1.5	1.0~3.0	T	*	*		*	*	*
24	∩∩∩	5.0	2.5~7.0	2.0	1.0~3.0	T	*	*		*	*	*
25	∩∩∩	5.0	2.5~7.0	1.0	1.0~3.0	T	*	*		*	*	*
26	∩∩∩	5.0	3.5~7.0	3.0	2.0~3.0	A	*	*		*	*	*
27	∩∩∩	5.0	3.0~7.0	2.5	1.5~3.0	A	*	*		*	*	*
28	∩∩∩	5.0	2.5~7.0	2.0	1.5~3.0	T	*	*		*	*	*
29	∩∩∩	7.0	2.5~7.0	1.5	1.0~3.0	A	*	*		*	*	*
30	∩∩∩	7.0	2.5~7.0	2.0	1.0~3.0	A	*	*		*	*	*
31	∩∩∩	7.0	2.5~7.0	3.0	1.5~3.0	A	*	*		*	*	*
32	∩∩∩	7.0	3.0~7.0	2.0	1.5~3.0	A	*	*		*	*	*
33	∩∩∩	7.0	3.5~7.0	2.0	1.5~3.0	A	*	*		*	*	*
34	∩∩∩	6.0	4.0~7.0	2.0	1.5~3.0	A	*	*		*	*	*
35	∩∩∩	6.0	2.5~7.0	2.5	2.0~3.0	A	*	*		*	*	*
36	∩∩∩	7.0	2.5~7.0	3.0	2.5~3.0	A	*	*		*	*	*
37	∩∩∩	7.0	3.0~7.0	3.0	2.5~3.0	A	*	*		*	*	*
38	∩∩∩	7.0	2.5~7.0	2.5	1.5~3.0	A	*	*		*	*	*

Italiano

Punti decorativi





Panoramica dei punti / regolazioni

MODE



Secondo gruppo di punti «B» (39-78) (segue)

Tipo die punto	Larghezza del punto (mm)		Lunghezza del punto (mm)		Piedino	Funzioni						
	Automat.	Manuale	Automat.	Manuale		Cucitura in retromarcia	Cucitura automatica	Allungamento del motivo	Effetto specchio piedino	Ago doppio	Memoria	
39		7.0	3.5~7.0	2.5	1.5~3.0	T	*	*		*	*	*
40		7.0	3.5~7.0	2.0	1.5~3.0	T	*	*		*	*	*
41		7.0	3.0~7.0	2.5	1.0~3.0	T	*	*		*	*	*
42		7.0	2.5~7.0	2.0	1.5~3.0	T	*	*		*	*	*
43		7.0	3.0~7.0	2.5	1.5~3.0	T	*	*		*	*	*
44		7.0	3.5~7.0	1.5	1.5~3.0	T	*	*		*	*	*
45		7.0	5.0~7.0	2.5	2.0~3.0	A	*	*		*	*	*
46		7.0	5.0~7.0	2.0	2.0~3.0	A	*	*		*	*	*
47		7.0	3.0~7.0	2.0	1.5~3.0	A	*	*		*	*	*
48		7.0	4.0~7.0	2.0	1.5~3.0	A	*	*		*	*	*
49		7.0	5.0~7.0	2.5	2.5~3.0	A	*	*		*	*	*
50		6.0	3.5~7.0	2.0	1.5~3.0	A	*	*		*	*	*
51		7.0	4.0~7.0	3.0	2.5~3.0	A	*	*		*	*	*
52		7.0	4.5~7.0	2.0	2.0~3.0	A	*	*		*	*	*
53		7.0	3.5~7.0	1.5	1.5~3.0	A	*	*		*	*	*
54		7.0	3.0~7.0	2.5	2.0~3.0	A	*	*		*	*	*
55		7.0	3.0~7.0	2.0	2.0~3.0	A	*	*		*	*	*
56		7.0	3.5~7.0	2.5	2.0~3.0	A	*	*		*	*	*
57		7.0	2.5~7.0	2.0	1.5~3.0	A	*	*		*	*	*
58		7.0	4.5~7.0	2.0	2.0~3.0	A	*	*		*	*	*
59		7.0	4.5~7.0	2.0	1.5~3.0	A	*	*		*	*	*
60		7.0	4.0~7.0	2.0	2.0~3.0	A	*	*		*	*	*
61		7.0	3.0~7.0	2.0	1.5~3.0	A	*	*		*	*	*
62		7.0	3.0~7.0	2.0	1.5~3.0	A	*	*		*	*	*
63		7.0	3.5~7.0	2.0	2.0~3.0	A	*	*		*	*	*
64		7.0	3.5~7.0	2.0	1.5~3.0	A	*	*		*	*	*
65		7.0	3.5~7.0	2.0	2.0~3.0	A	*	*		*	*	*
66		7.0	4.5~7.0	2.0	2.0~3.0	A	*	*		*	*	*
67		7.0	3.5~7.0	2.0	1.5~3.0	A	*	*		*	*	*
68		7.0	3.5~7.0	2.5	2.0~3.0	A	*	*		*	*	*
69		7.0	2.5~7.0	1.5	1.5~3.0	A	*	*		*	*	*
70		5.0	3.5~7.0	1.0	1.0~3.0	A	*	*		*	*	*
71		7.0	2.5~7.0	2.0	1.5~3.0	A	*	*		*	*	*
72		7.0	3.5~7.0	2.0	2.0~3.0	A	*	*		*	*	*
73		6.0	4.5~7.0	1.0	1.0~3.0	A	*	*		*	*	*
74		7.0	4.0~7.0	2.0	2.0~2.5	A	*	*		*	*	*
75		7.0	2.5~7.0	2.0	2.0~2.5	A	*	*		*	*	*
76		7.0	3.5~7.0	2.0	2.0~3.0	A	*	*		*	*	*
77		7.0	5.0~7.0	2.0	2.0~3.0	A	*	*		*	*	*
78		7.0	4.5~7.0	3.0	1.5~3.0	A	*	*		*	*	*

Punti decorativi

Italiano



80 Panoramica dei punti / regolazioni

MODE



Secondo gruppo di punti «B» (79-99) (segue)

Tipo die punto	Larghezza del punto (mm)		Lunghezza del punto (mm)		Piedino	Funzioni					
	Automat.	Manuale	Automat.	Manuale		Cucitura in retromarcia	Cucitura automatica	Allungamento del motivo	Effetto specchio/ piedino	Ago doppio	Memoria
79	7.0	4.0~7.0	2.5	2.0~3.0	A	*	*		*	*	*
80	7.0	3.5~7.0	2.5	2.0~3.0	A	*	*		*	*	*
81	7.0	3.0~7.0	2.5	2.0~3.0	A	*	*		*	*	*
82	7.0	3.5~7.0	2.5	2.0~3.0	T	*	*		*	*	*
83	6.0	2.5~7.0	2.5	2.0~3.0	T	*	*		*	*	*
84	6.0	2.5~7.0	2.5	1.0~3.0	T	*	*		*	*	*
85	6.0	4.0~7.0	2.5	1.5~3.0	T	*	*		*	*	*
86	6.0	2.5~7.0	2.5	2.0~3.0	T	*	*		*	*	*
87	5.5	3.5~7.0	2.0	1.5~3.0	A	*	*		*	*	*
88	6.0	4.5~7.0	2.5	2.0~3.0	A	*	*		*	*	*
89	6.0	3.5~7.0	3.0	1.5~3.0	A	*	*		*	*	*
90	7.0	5.0~7.0	3.0	2.0~3.0	A	*	*		*	*	*
91	6.0	5.0~7.0	2.5	2.0~3.0	A	*	*		*	*	*
92	5.0	2.5~7.0	3.0	1.5~3.0	A	*	*		*	*	*
93	5.0	2.5~7.0	2.0	1.5~3.0	T	*	*		*	*	*
94	5.0	4.5~7.0	2.0	2.0~3.0	T	*	*		*	*	*
95	7.0	2.5~7.0	2.0	1.5~3.0	T	*	*		*	*	*
96	5.0	3.5~7.0	2.0	1.5~3.0	T	*	*		*	*	*
97	5.0	3.5~7.0	2.0	1.0~3.0	T	*	*		*	*	*
98	6.0	3.5~7.0	2.5	2.0~3.0	T	*	*		*	*	*
99	5.0	3.0~7.0	2.0	1.0~3.0	T	*	*		*	*	*

Punti decorativi

*: Possibilità di modifiche

Italiano



Panoramica dei punti / regolazioni

MODE



A

Lettere/numeri

01 02 03 04 05 06 07 08 09 10

1 2 3 4 5 6 7 8 9 0

11 12 13 14 15 16 17 18 19 20 21 22 23 24 25 26 27 28 29 30 31 32 33 34 35 36
A B C D E F G H I J K L M N O P Q R S T U V W X Y Z

37 38 39 40 41 42 43 44 45 46 47 48 49 50 51 52 53 54 55 56 57 58 59 60 61 62
a b c d e f g h i j k l m n o p q r s t u v w x y z

63 64 65 66 67 68 69 70 71 72 73 74 75 76 77 78 79 80 81 82 83 84 85 86 87 88
Ä Å Æ Ñ Ö Ø Ç Ü ä å æ ë è é ê ñ ö õ ø ì ç ü ù ß &

89 90 91 92 93 94 95 96 97

? ! _ ' , . - ()

MODE



A

Punti monogrammi

01 02 03 04 05 06 07 08 09 10

1 2 3 4 5 6 7 8 9 0

11 12 13 14 15 16 17 18 19 20 21 22 23 24 25 26 27 28 29 30 31 32 33 34 35 36
A B C D E F G H I J K L M N O P Q R S T U V W X Y Z

37 38 39 40 41 42 43 44 45 46 47 48 49 50 51 52 53 54 55 56 57 58 59 60 61 62
a b c d e f g h i j k l m n o p q r s t u v w x y z

63 64 65 66 67 68 69 70 71 72 73 74 75 76 77 78 79 80 81 82 83 84 85 86 87 88
Ä Å Æ Ñ Ö Ø Ç Ü ä å æ ë è é ê ñ ö õ ø ì ç ü ù ß &

89 90 91 92 93 94 95 96 97

? ! _ ' , . - ()

Italiano





82 Panoramica dei punti / regolazioni

Piedino	Applicazione	Ago	Piedino	Applicazione	Ago
<p>Piedino universale (T)</p>	Cucire in generale, patchwork, punti decorativi, punti smock, punti fagotto, ecc.		<p>Piedino ricamo (A)</p>	Varianti del punto festone 	
<p>Piedino cerniera (I)</p>	Inserire una cerniera lampo 				
<p>Piedino asole (D)</p>	Cucitura delle asole 		<p>Piedino quilting (P) (non compreso)</p>	Quilting 	
<p>Piedino cordoncino (M) (non compreso)</p>	Cucire il cordoncino 		<p>Piedino rammendo</p>	Rammendare, rammendare a mano libera, monogrammi 	
<p>Piedino overlock (E)</p>	Cucire a soprappiglio 		<p>Piedino arricciatore (non compreso)</p>	Arricciare 	
<p>Piedino orlo invisibile (F)</p>	Orlo invisibile 		<p>Piedino bottoni</p>	Attaccare bottoni 	
<p>Piedino orlo (K) (non compreso)</p>	Realizzazione di orli stretti 		<p>Piedino trasporto superiore (non compreso)</p>	Per il trasporto regolare della stoffa con il quilting, nonché per stoffe difficili e molto spesse 	





Smaltimento

83



- Portare gli apparecchi fuori uso a un punto di vendita per lo smaltimento gratuito, appropriato
- Smaltire immediatamente gli apparecchi con difetti pericolosi e assicurarsi che non vengano più utilizzati
- Non smaltire gli apparecchi con i rifiuti domestici (tutela dell'ambiente!)

Dati tecnici

Tensione nominale		100 - 240 Volt/ 50 Hz
Potenza nominale	– Macchina per cucire	70 Watt
Dimensioni	– Manico retratto	ca. 405 x 295 x 180 mm (l x a x p)
Lunghezza cavo	– Cavo di allacciamento alla rete	ca. 1.7 m
	– Cavo del pedale reostato	ca. 1.5 m
Peso	– Macchina per cucire	ca. 5.8 kg
Materiale		Alluminio / materiale sintetico
Elementi di comando	– Interruttore di rete ON/OFF	esistente
	– Pedale e regolatore della velocità di cucitura	esistente
Elementi di indicazione	– Visualizzazioni di controllo	illuminazioni LED
	– Display LCD	LCD
	– Luce di lavoro	illuminazione LED
Sistema di navetta		navetta orizzontale
Sistema aghi		130/705H
Schermatura		conf. norma UE
Sottoposto al controllo TÜV		Sì
M-Garanzia		5 anni

Italiano

Con riserva di modifiche costruttive o del motivo di apparecchio nell'interesse del costante sviluppo tecnico.

MIGROS

FEDERAZIONE DELLE COOPERATIVE MIGROS, CH-8031 Zurigo





84 Indice

	Pagina		Pagina
A ccessori	5	O rlo invisibile	40
Ago difettoso	9	P anoramica accessori	5
Allacciamento alla corrente	10	Panoramica degli elementi dell'apparecchio e di comando	4
Alzare/abbassare il trasporto	34	Piano estraibile	31/32
Applicazione di cordoncini	58	Piedino a doppio trasporto	63
Arricciatura	61	Piedino orlatore	57
Avvertenze di sicurezza	2	Piedino da ricamo	50
Avvolgimento del filo sulla bobina	13	Problemi	69
P edale reostato	11	Pulizia	67
Cucitura di asole	42	Pulizia della navetta	67
Cucitura di bottoni	41	Pulizia del trasporto	67
Cucitura in retromarcia	20	Punti diritti	36
Custodia	29	Punti utili	36
D ati tecnici	83	Punti zigzag	37
F uoriuscita del filo inferiore	19	R ammendo con piedino per asole	42
G uasti	69	Rammendo con piedino rammendo	47
Infilatura filo inferiore	15	Regolazione tensione filo superiore	35
Infilare il filo superiore	16-19	Regolatore della velocità	11, 22
Infilatura filo superiore	16	S elezione del punto	24
Inserire/cambiare ago	9	Smaltimento	83
Inserire la bobina	13	T abelle filo/ago	74
Inserire guida per trapuntatura	59	Tabella del filo	74
Inserire il piedino	12	Tagliar il filo	31
Inserimento di una cerniera	51	Tensione del filo	35
Interruttore di corrente e della lampadina	11	Togliere il piedino	12
Istruzioni brevi	6		
L evetta del piedino a due regolazioni	31		
M anutenzione	67		
Montare il supporto piedino	12		





Garanzia



5 Jahre M-Garantie
5 ans M-garantie
5 anni M-garanzia

La MIGROS si assume per cinque anni, a partire dalla data d'acquisto, la garanzia per il funzionamento efficiente e l'assenza di difetti dell'oggetto in suo possesso.

La MIGROS può scegliere se eseguire la prestazione di garanzia attraverso la riparazione gratuita, la sostituzione del prodotto con uno di uguale valore o il rimborso del prezzo d'acquisto dello stesso. Ogni altra pretesa è esclusa.

Non sono compresi nella garanzia i guasti dovuti a normale usura, uso inadeguato o danni provocati dal proprietario o da terze persone, oppure derivanti da cause esterne. L'obbligo di garanzia è valido soltanto all'esplicita condizione, che si ricorra unicamente al servizio dopo vendita MIGROS o ai servizi autorizzati.

Per favore conservi il certificato di garanzia oppure il giustificativo d'acquisto (scontrino, fattura). Con la sua perdita si estingue ogni diritto di garanzia.

MIGROS Service

Gli articoli che necessitano un servizio manutenzione o una riparazione possono essere depositati in ogni punto vendita.



M-INFOLINE
0848 84 0848
www.migros.ch

Avete altre domande? L'M-Infoline rimane volentieri a vostra disposizione per ulteriori informazioni: 0848 84 0848 dal lunedì al venerdì dalle 08.00 alle 18.30 e il sabato dalle 08.30 alle 17.30

(8 cent./min. dalle 8.00 alle 17.00, 4 cent./min. dalle 17.00 alle 18.30 e sabato).

www.migros.ch/contatto

In caso di domande relative alla macchina da cucire rivolgersi al nostro servizio di consulenza allo:

052 742 08 09 dal lunedì al venerdì dalle 08.00 alle 12.00 e dalle 13.30 alle 17.00.