



OFFICEJET 4500

Leitfaden zur Inbetriebnahme
Guide de Mise en Marche
Guida introduttiva
Beknopte Hanleiding



Copyright Information

© 2010 Copyright Hewlett-Packard Development Company, L.P.

Edition 1, 3/2010

Reproduction, adaptation or translation without prior written permission is prohibited, except as allowed under the copyright laws.

The information contained herein is subject to change without notice.

The only warranties for HP products and services are set forth in the express warranty statements accompanying such products and services.

Nothing herein should be construed as constituting an additional warranty. HP shall not be liable for technical or editorial errors or omissions contained herein.

Trademark credits

Microsoft® and Windows® are U.S. registered trademarks of Microsoft Corporation.

Informations sur le copyright

© 2010 Copyright Hewlett-Packard Development Company, L.P.

Édition 1, 3/2010

Toute reproduction, adaptation ou traduction sans autorisation écrite préalable est interdite, à l'exception de ce qui est autorisé en vertu des lois sur le copyright.

Les informations contenues dans ce document sont sujettes à des modifications sans préavis.

Les seules garanties couvrant les produits et les services HP sont celles stipulées de façon explicite dans les déclarations de garantie accompagnant ces produits et services. Rien dans le présent document ne peut être considéré comme constituant une garantie supplémentaire.

HP n'est en aucun cas responsable des éventuelles omissions ou erreurs d'ordre technique ou éditorial contenues dans le présent document.

Crédits

Microsoft® et Windows® sont des marques commerciales de Microsoft Corporation aux États-Unis.

Inhalt

Verwenden des Druckers	4
Verwenden des Bedienfelds.....	6
Fax.....	7
Faxeinrichtung	7
Verwenden der Faxfunktion	14
Einrichten der kabellosen (802.11) Kommunikation (nur einige Modelle).....	22
Beheben von Einrichtungsproblemen	25
Probleme beim Einrichten des Druckers	25
Probleme beim Installieren der Software.....	25
Probleme bei der Faxeinrichtung	26
Probleme bei der Einrichtung kabelloser Verbindungen (802.11).....	29
Integrierter Webserver	32
Vereinbarung zur beschränkten Gewährleistung von Hewlett-Packard	33

Sicherheitsinformationen

Beachten Sie beim Einsatz dieses Druckers immer die folgenden Sicherheitshinweise, um die Verletzungsgefahr und das Risiko eines elektrischen Schlags zu verringern.

1. Lesen und beachten Sie unbedingt die Anleitungen in der dem Drucker beiliegenden Dokumentation.
2. Beachten Sie alle Warnhinweise und Anleitungen, die am Drucker angebracht sind.
3. Ziehen Sie vor dem Reinigen des Druckers den Netzstecker aus der Steckdose.
4. Installieren oder verwenden Sie diesen Drucker nicht in der Nähe von Wasser bzw. wenn Sie durchnässt sind.
5. Sorgen Sie für sicheren Stand des Druckers auf einer stabilen Auflagefläche.
6. Wählen Sie für den Drucker einen geschützten Standort, an dem keine Personen auf das Netzkabel treten oder darüber stolpern können. Das Netzkabel darf nicht beschädigt werden.
7. Sollte der Drucker nicht ordnungsgemäß funktionieren, schlagen Sie im Benutzerhandbuch nach (das nach der Installation der Software auf dem Computer verfügbar ist).
8. Im Inneren des Geräts befinden sich keine vom Endnutzer instandsetzbaren Teile. Beauftragen Sie mit der Wartung und Instandsetzung qualifiziertes Kundendienstpersonal.
9. Verwenden Sie ausschließlich das externe Netzteil im Lieferumfang des Druckers.



Hinweis: Die Tinte in den Patronen wird beim Druckvorgang auf unterschiedliche Weise verwendet, etwa bei der Initialisierung, um den Drucker und die Patronen für den Druck vorzubereiten, oder bei der Wartung der Druckköpfe, damit die Düsen frei bleiben und die Tinte ungehindert fließt. Außerdem verbleibt etwas Tinte in der Patrone, nachdem diese verbraucht ist. Weitere Informationen erhalten Sie unter www.hp.com/go/inkusage.

1. Verwenden des Druckers



Vielen Dank für den Kauf dieses HP Officejet All-in-One. Mit diesem Drucker können Sie Dokumente und Fotos drucken, Dokumente an einen angeschlossenen Computer scannen, Kopien in Schwarzweiß oder Farbe erstellen sowie Faxe in Schwarzweiß und Farbe senden und empfangen.

Die Funktionen zum Scannen, Kopieren und Faxversand sind über das Bedienfeld des Druckers verfügbar. Sie können am Bedienfeld auch Einstellungen ändern, Berichte drucken oder Hilfe für den Drucker erhalten.

 **Tipp:** Wenn der Drucker mit einem Computer verbunden ist, können Sie die Druckereinstellungen auch über die auf dem Computer verfügbaren Softwaretools ändern, z. B. Toolbox (Windows), HP Dienstprogramm (Mac OS X) oder den integrierten Webserver (EWS). Weitere Informationen zu diesen Tools finden Sie im Benutzerhandbuch (das nach der Installation der Software auf dem Computer verfügbar ist).

Wo finden Sie das Benutzerhandbuch?

Das Benutzerhandbuch (auch als „Hilfe“ bezeichnet) für diesen Drucker liegt nicht in gedruckter Form vor. Stattdessen wird es bei der Installation der HP Software auf Ihren Computer übertragen.

Dieses Handbuch enthält Informationen zu folgenden Themen:

- Informationen zur Fehlerbehebung
- Wichtige Sicherheitshinweise und behördliche Vorschriften
- Informationen zu unterstütztem Druckzubehör
- Detaillierte Benutzeranweisungen

Sie können dieses Handbuch entweder aus der HP Solution Center Software (Windows) oder aus dem Hilfemenü (Mac OS X) öffnen. Ferner ist auch eine Version dieses Handbuchs im Format Adobe Acrobat auf der HP Support-Website (www.hp.com/support) verfügbar.

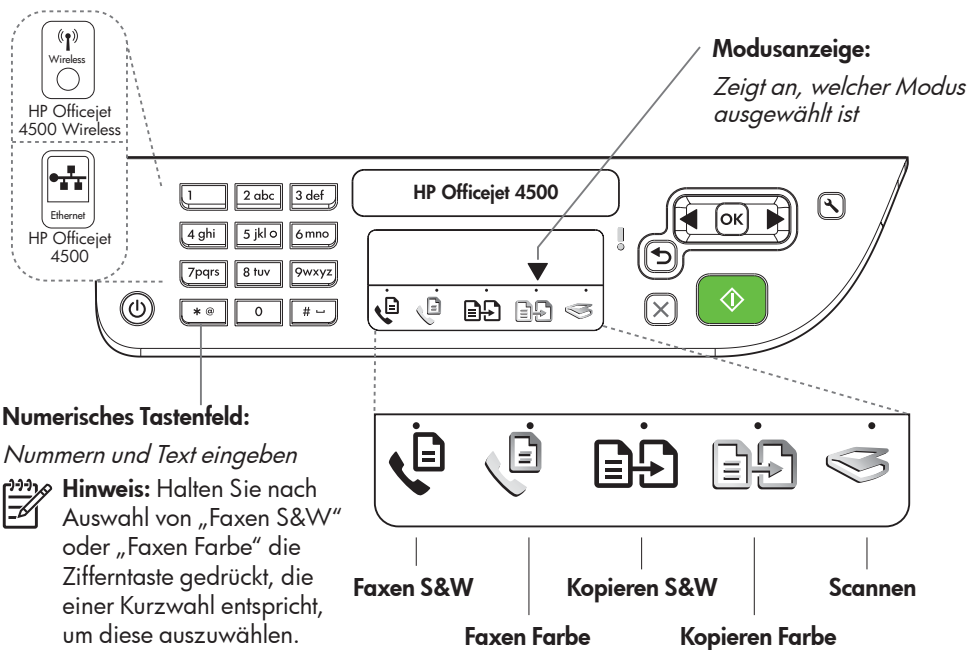



 **Netz:**
Ein- und Ausschalten des Geräts

 **Abbrechen:**
Abbruch des aktuellen Auftrags

 **OK:**
Wählen Sie eine Menüoption aus, oder bestätigen Sie die aktuelle Auswahl.

 **Start:**
Starten des Auftrags

 **Achtung:**
Gerät muss überprüft werden.

 **Einrichtung:**
Ändern der Geräteeinstellungen

 **Back (Zurück):**
Einen Schritt zurück

 **Pfeile:**
Navigation durch Menüoptionen



 **Hinweis:**
Mit  oder  können Sie Eingabefehler im Display löschen.

 **Hinweis:** Folgende Funktionen stehen nur bei bestimmten Modellen zur Verfügung.

 **Wireless (Funk):**
Ein- oder Ausschalten des Funkmodus

Verwenden des Bedienfelds

Der Modusanzeigepeil auf dem Bedienfeld zeigt die momentan für den Drucker ausgewählte Betriebsart an.

Aufgabe	Vorgehensweise
Auswählen eines anderen Modus	Drücken Sie die Taste ◀ oder ▶ zur Auswahl des gewünschten Modus und drücken Sie dann OK .
Ändern der Einstellungen für einen Modus	<ol style="list-style-type: none">1. Wählen Sie einen Modus aus, drücken Sie die Taste ◀ oder ▶ zum Blättern durch die verfügbaren Einstellungen. Drücken Sie anschließend OK, um die Einstellung auszuwählen, die Sie ändern möchten.2. Drücken Sie die Taste ◀ oder ▶ zum Ändern der Einstellungen und anschließend OK.
Ändern der Druckereinstellungen oder Drucken von Berichten	<ol style="list-style-type: none">1. Drücken Sie die Taste  (Einrichtung).2. Drücken Sie die Taste ◀ oder ▶, um durch die Menüs zu blättern.3. Drücken Sie OK, um Menüs oder Optionen auszuwählen.
Starten eines Auftrags	Wählen Sie einen Modus aus, ändern Sie die Einstellungen und drücken Sie dann die Taste  (Start), um den Auftrag zu starten.
Löschen eines falschen Eintrags auf der Anzeige	Verwenden Sie die Taste ◀ oder ↶, um einen fehlerhaften Eintrag zu löschen.

2. Fax

Faxeinrichtung

Der Drucker ermöglicht das Senden und Empfangen von Faxen sowohl in Schwarzweiß als auch in Farbe. Befolgen Sie vor der Verwendung der Faxfunktion die folgenden Schritte, um den Drucker erfolgreich zu verbinden.

 **Tipp:** Sie können zur Faxeinrichtung den Faxeinrichtungs-Assistenten (Windows) oder das HP Dienstprogramm (Mac OS X) verwenden.

Weitere Informationen zu den Faxfunktionen des Druckers finden Sie im Benutzerhandbuch (das nach der Installation der Software auf dem Computer verfügbar ist).



WICHTIG: Sehen Sie im Kasten „Finden von Fax-Einrichtungsdaten“ nach, ob Ihr Land/Ihre Region aufgelistet ist. Wenn Ihr Land/Ihre Region in der Liste enthalten ist, besuchen Sie die Webseite für Einrichtungsinformationen. Wenn Ihr Land/Ihre Region nicht aufgelistet ist, befolgen Sie die Anleitungen im vorliegenden Handbuch.

Finden von Fax-Einrichtungsdaten



Wenn Sie in den folgenden Ländern/Regionen leben, besuchen Sie die entsprechende Website, um Informationen zur Faxeinrichtung zu erhalten.

Österreich	www.hp.com/at/faxconfig
Belgien	
Niederländisch	www.hp.be/nl/faxconfig
Französisch	www.hp.be/fr/faxconfig
Dänemark	www.hp.dk/faxconfig
Finnland	www.hp.fi/faxconfig
Frankreich	www.hp.com/fr/faxconfig
Deutschland	www.hp.com/de/faxconfig
Irland	www.hp.com/ie/faxconfig
Italien	www.hp.com/it/faxconfig
Norwegen	www.hp.no/faxconfig
Niederlande	www.hp.nl/faxconfig
Portugal	www.hp.pt/faxconfig
Spanien	www.hp.es/faxconfig
Schweden	www.hp.se/faxconfig
Schweiz	
Französisch	www.hp.com/ch/fr/faxconfig
Deutsch	www.hp.com/ch/de/faxconfig
Großbritannien	www.hp.com/uk/faxconfig

Schritt 1: Anschließen des Druckers an die Telefonleitung

Vorbereitungen

Vergewissern Sie sich, bevor Sie beginnen, dass die folgenden Voraussetzungen vorliegen:

- Tintenpatronen eingesetzt;
- Papier im Format A4 oder Letter im Fach eingelegt;
- Telefon und den Adapter (beides im Lieferumfang des Druckers) bereit.

Weitere Informationen finden Sie im Installationsposter im Lieferumfang des Druckers.

So verbinden Sie den Drucker mit anderen Telefongeräten:

1. Schließen Sie ein Ende des im Lieferumfang des Druckers enthaltenen Telefonkabels an die Telefonsteckdose und das andere Ende an den **1-LINE**-Anschluss auf der Rückseite des Druckers an.



Hinweis: Sie müssen möglicherweise das mitgelieferte Telefonkabel an den für Ihr Land/Ihre Region bereitgestellten Adapter anschließen.



Hinweis: Wenn das mit dem Gerät gelieferte Telefonkabel zu kurz ist, können Sie es mit einem Koppler verlängern. Sie können diesen in Elektronikfachgeschäften erwerben, die Telefonzubehör vertreiben. Sie benötigen ein weiteres Telefonkabel. Dabei kann es sich um ein Standardkabel handeln, das Sie möglicherweise vorrätig haben. Weitere Informationen finden Sie im Benutzerhandbuch (das nach der Installation der Software auf dem Computer verfügbar ist).



ACHTUNG: Wenn Sie den Drucker nicht mit dem mitgelieferten Kabel an die Telefonsteckdose anschließen, ist die Faxfunktion eventuell nicht verwendbar. Dieses Telefonkabel unterscheidet sich von den zu Hause oder im Büro eventuell schon vorhandenen Telefonkabeln.

2. Schließen Sie gegebenenfalls andere Telekommunikationsgeräte an. Weitere Informationen zum Verbinden und Einrichten zusätzlicher Geräte oder Dienste mit dem Drucker finden Sie in den Kästen im vorliegenden Abschnitt oder im Benutzerhandbuch.



Hinweis: Falls Schwierigkeiten beim Einrichten des Druckers mit anderen Geräten oder Diensten auftreten, wenden Sie sich an den Anbieter des betreffenden Geräts oder Dienstes.

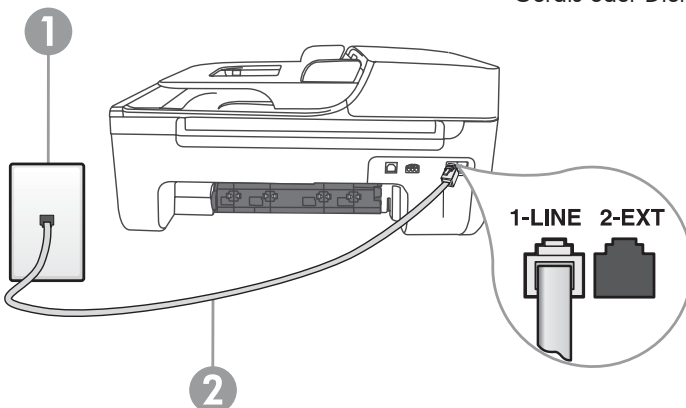

Tipp: Wenn Sie an der Telefonleitung, die Sie zum Faxen verwenden, einen Anrufbeantworterdienst nutzen, können Faxe nicht automatisch empfangen werden. Da Sie in der Lage sein müssen, eingehende Faxanrufe persönlich anzunehmen, müssen Sie sicherstellen, dass die **Anrufbeantworter**-Funktion deaktiviert ist.

Wenn Sie Faxe stattdessen automatisch empfangen möchten, wenden Sie sich an Ihre Telefongesellschaft, um einen Spezialtondienst oder eine separate Telefonleitung für Faxe einzurichten.

3. Nachdem Sie den Drucker und etwaige andere Telekommunikationsgeräte angeschlossen haben, gehen Sie zu „Schritt 2: Testen der Faxeinrichtung“ auf Seite 11.

? Was ist ein Spezialtondienst?

Viele Telefongesellschaften bieten verschiedene Rufnummern an, durch die Sie mehrere Telefonnummern auf einer Leitung unterscheiden können. Wenn Sie diesen Dienst nutzen, wird jeder Telefonnummer eine andere Rufnummernfolge zugewiesen. Sie können den Drucker so einstellen, dass er nur auf eingehende Anrufe mit einem bestimmten Rufnummernmuster reagiert.

Wenn Sie den Drucker an eine Leitung anschließen, die Spezialtonfolgen unterstützt, lassen Sie die Telefongesellschaft den Sprachanrufen und Faxanrufen je ein Rufnummernmuster zuweisen. Für eine Faxnummer werden von HP doppelte oder dreifache Rufnummern empfohlen. Wenn der Drucker die Spezialtonfolge erkennt, wird der Anruf entgegengenommen und das Fax empfangen.

Informationen, wie Sie den Drucker zur Erkennung von Spezialtönen einrichten, finden Sie unter „Schritt 3: Konfigurieren der Fax Einstellungen“ auf Seite 11.

Anschließen an eine DSL-/ADSL-Leitung

Wenn Sie einen DSL-/ADSL-Dienst nutzen, nehmen Sie den Faxanschluss anhand der nachfolgenden Schritte vor:

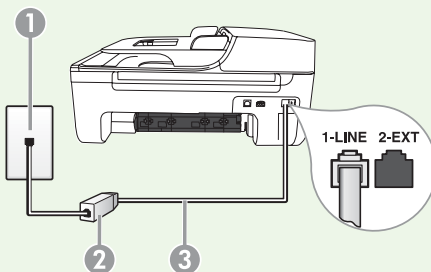

1. Setzen Sie das DSL-/ADSL-Filter- und Telefonkabel, das Sie von Ihrem DSL-/ADSL-Diensteanbieter erhalten haben, zwischen die Wandsteckdose und das DSL-/ADSL-Filter.
2. Schließen Sie das Telefonkabel im Lieferumfang des Druckers zwischen dem DSL-/ADSL-Filter und dem **1-Line-Anschluss** am Drucker an.

1 Telefonsteckdose

2 DSL-/ADSL-Filter und Telefonkabel (von Ihrem DSL-/ADSL-Diensteanbieter bereitgestellt)

3 Telefonkabel im Lieferumfang des Druckers, verbunden mit dem 1-LINE-Anschluss des Druckers

Anschließen von Zusatzgeräten

Ziehen Sie den weißen Stecker vom **2-EXT**-Anschluss an der Rückseite des HP Geräts ab und schließen Sie dann ein Telefon daran an.



Wenn Sie zusätzliche Geräte anschließen wie z. B. ein Computer-Wählmodem oder ein Telefon, müssen Sie einen Splitter für Parallelleitungen erwerben. Ein Splitter für Parallelleitungen verfügt über einen RJ-11-Anschluss an der Vorderseite und zwei RJ-11-Anschlüsse an der Rückseite. Verwenden Sie keinen Telefonsplitter für zwei Leitungen, seriellen Splitter oder Splitter für Parallelleitungen mit zwei RJ-11-Anschlüssen an der Vorderseite und einem Stecker an der Rückseite.



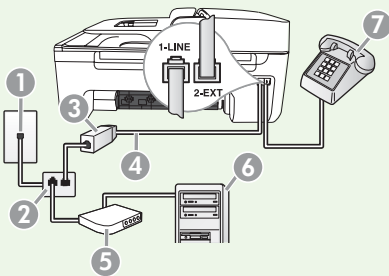

Hinweis: Wenn Sie einen DSL-/ADSL-Dienst nutzen, schließen Sie den DSL-/ADSL-Filter an den Splitter für Parallelleitungen an. Verwenden Sie dann das von HP gelieferte Telefonkabel, um das andere Ende des Filters mit dem **1-LINE**-Anschluss des Druckers zu verbinden. Ziehen Sie den weißen Stecker vom **2-EXT**-Anschluss auf der Rückseite des Drucker ab und verbinden Sie dann ein Telefon oder einen Anrufbeantworter mit dem **2-EXT**-Anschluss. Verbinden Sie als Nächstes den zweiten Anschluss des Splitters für Parallelleitungen mit dem DSL-/ADSL-Modem, das mit dem Computer verbunden ist.



- 1 Telefonsteckdose
- 2 Splitter für Parallelleitungen
- 3 DSL-/ADSL-Filter (von Ihrem DSL-/ADSL-Dienstanbieter erhältlich)
- 4 Telefonkabel im Lieferumfang des Druckers
- 5 DSL-/ADSL-Modem
- 6 Computer
- 7 Telefon

Schritt 2: Testen der Faxeinrichtung

Testen Sie Ihre Faxeinrichtung, um den Status des Druckers zu überprüfen und sicherzustellen, dass es ordnungsgemäß für den Faxbetrieb eingerichtet ist.

1. Drücken Sie die Taste  oder , um **Tools** auszuwählen, und drücken Sie danach **OK**.
2. Wählen Sie **Faxtest durchführen** aus und drücken Sie dann **OK**.

Beim Faxtest geschieht Folgendes:

- Die Faxhardware wird getestet und es wird überprüft, ob das richtige Telefonkabel an den Drucker angeschlossen ist.
- Es wird geprüft, ob das Telefonkabel mit dem richtigen Anschluss verbunden ist.
- Es wird festgestellt, ob ein Wählton vorhanden ist.

- Es wird nach einer aktiven Telefonleitung gesucht.
- Der Status der Telefonleitung wird überprüft.

Nach Abschluss des Tests wird ein Bericht mit den Ergebnissen gedruckt. Wenn der Test fehlgeschlagen ist, untersuchen Sie den Bericht auf Informationen zur Beseitigung des Problems, und führen Sie den Test erneut aus. Weitere Informationen zur Fehlerbehebung finden Sie unter „Probleme beim Einrichten des Druckers“ auf Seite 25.

3. Wenn der Faxtest erfolgreich abgeschlossen wurde, gehen Sie zu „Schritt 3: Konfigurieren der Fax Einstellungen“ auf Seite 11.

Schritt 3: Konfigurieren der Fax Einstellungen

Sie können die Standardeinstellungen, die nach dem Anschließen des Druckers an die Telefonleitung konfiguriert werden, bei Bedarf an Ihre Anforderungen anpassen.

1. Drücken Sie am Bedienfeld des Druckers die Taste  (Einrichtung).
2. Wählen Sie die Einstellung aus, die Sie konfigurieren möchten:

? Wo kann ich die Fax Einstellungen ändern?

Sie können Fax Einstellungen über die folgenden Tools konfigurieren:



Bedienfeld des Druckers

Drücken Sie die Taste  (Einrichtung) am Bedienfeld des Druckers. Wählen Sie zuerst **Fax Einstellungen** und danach die Einstellung aus, die Sie konfigurieren möchten.

HP Software

Wenn Sie die HP Software auf Ihrem Computer installiert haben, können Sie die Fax Einstellungen mit der HP Solution Center Software (Windows) oder dem HP Dienstprogramm (Mac OS X) ändern.

Weitere Informationen zur Verwendung dieser Tools oder Einstellungen finden Sie im Benutzerhandbuch.

Zu konfigurierende Einstellung	Vorgehensweise
<p>Autom. Empfang</p> <p>Setzen Sie den Antwortmodus auf Ein, wenn eingehende Anrufe und Faxe automatisch angenommen werden sollen. Eingehende Anrufe werden vom Drucker dann angenommen, wenn die Anzahl der in der Einstellung Rufannahme nach festgelegten Ruftöne erreicht wurde.</p>	<ol style="list-style-type: none"> 1. Drücken Sie die Taste ◀ oder ▶ zum Auswählen von Faxeinstellungen und drücken Sie dann OK. 2. Wählen Sie Antwortoptionen und Autom. Empfang aus. 3. Wählen die gewünschte Einstellung aus (Ein oder Aus) und drücken Sie anschließend OK.
<p>Rufannahme nach (Optional)</p> <p>Festlegen der Anzahl der Ruftöne bis zur Rufannahme</p> <p> Hinweis: Die Anzahl der Ruftöne bis zur Entgegennahme eines Anrufs muss für den Drucker daher höher sein als für den Anrufbeantworter.</p>	<ol style="list-style-type: none"> 1. Drücken Sie die Taste ◀ oder ▶ zum Auswählen von Faxeinstellungen und drücken Sie dann OK. 2. Wählen Sie Antwortoptionen und danach Rufannahme nach aus. 3. Geben Sie die geeignete Anzahl von Ruftönen ein und drücken Sie OK.
<p>Spezialton</p> <p>Ändern des Ruftonmusters für Spezialtonfolge</p> <p> Hinweis: Wenn Sie einen Spezialtondienst verwenden, können Sie mehrere Telefonnummern an derselben Telefonleitung nutzen. Sie können diese Einstellung ändern, damit der Drucker automatisch erkennen kann, welches Ruftonmuster ausschließlich für Faxanrufe verwendet werden soll.</p>	<ol style="list-style-type: none"> 1. Drücken Sie die Taste ◀ oder ▶ zum Auswählen von Faxeinstellungen und drücken Sie dann OK. 2. Wählen Sie Ruftonmuster oder Spezialton aus. 3. Wählen Sie die Einstellung, die dem Muster entspricht, das die Telefongesellschaft Ihrer Faxnummer zugewiesen hat, und drücken Sie OK.
<p>Faxgeschw.</p> <p>Stellen Sie die Faxgeschwindigkeit für die Kommunikation des Druckers mit anderen Faxgeräten beim Senden und Empfangen ein.</p> <p> Hinweis: Wenn Probleme beim Senden und Empfangen von Faxen auftreten, versuchen Sie die Faxgeschwindigkeit zu reduzieren.</p>	<ol style="list-style-type: none"> 1. Drücken Sie die Taste ◀ oder ▶ zum Auswählen von Faxeinstellungen und drücken Sie dann OK. 2. Wählen Sie Faxgeschw. aus. 3. Wählen Sie die gewünschte Faxgeschwindigkeit aus und drücken Sie anschließend OK.

Zu konfigurierende Einstellung	Vorgehensweise
<p>Faxfehlerkorrekturmodus</p> <p>Wenn der Drucker während der Übertragung ein Fehlersignal erkennt und die Fehlerkorrektur aktiviert ist, kann er den betreffenden Teil der Faxnachricht erneut vom sendenden Gerät anfordern.</p> <p> Hinweis: Wenn Probleme beim Senden und Empfangen von Faxen auftreten, deaktivieren Sie die Fehlerkorrektur. Das Deaktivieren dieser Einstellung kann auch sinnvoll sein, wenn Sie eine Faxnachricht in ein anderes Land/Region senden oder aus einem anderen Land/Region empfangen möchten, oder wenn Sie eine Satellitentelefonverbindung verwenden.</p>	<ol style="list-style-type: none"> 1. Drücken Sie die Taste ◀ oder ▶ zum Auswählen von Faxeinstellungen und drücken Sie dann OK. 2. Wählen Sie Fehlerkorrektur und drücken Sie OK. 3. Wählen Sie Ein oder Aus.
<p>Lautstärke</p> <p>Ändern Sie die Lautstärke der Druckertöne, einschließlich Faxtöne.</p>	<ol style="list-style-type: none"> 1. Drücken Sie die Taste ◀ oder ▶ zur Auswahl von Grundeinstellungen und drücken Sie dann OK. 2. Wählen Sie Lautsprecherlautstärke aus. 3. Wählen Sie die gewünschte Lautstärke aus und drücken Sie dann OK.

Verwenden der Faxfunktion

In diesem Abschnitt wird das Senden und Empfangen von Faxen beschrieben.



Weitere Informationen

Im Benutzerhandbuch finden Sie weitere Informationen zu den folgenden Themen:

- Senden eines Fax unter Verwendung der Wahlüberwachung
- Senden eines Fax aus dem Speicher
- Planen einer Faxnachricht zum späteren Senden
- Senden eines Fax an mehrere Empfänger
- Senden einer Faxnachricht im Fehlerkorrekturmodus

Das Benutzerhandbuch ist nach der Installation der Software auf dem Computer verfügbar.

Senden eines Fax

Sie können Faxe auf unterschiedliche Arten senden. Über das Bedienfeld des Druckers können Sie Schwarzweiß- oder Farbfaxe senden. Sie können Faxe auch manuell von einem angeschlossenen Telefon aus senden, wodurch Sie die Möglichkeit erhalten, vor dem Faxversand mit dem Empfänger zu sprechen.

Sie können auch Dokumente auf Ihrem Computer als Faxe senden, ohne sie vorher zu drucken.

Faxversand vom Drucker

1. Legen Sie das gewünschte Dokument in den Drucker ein.

Sie können wahlweise vom automatischen Vorlageneinzug (ADF) oder vom Vorlagenglas faxen.

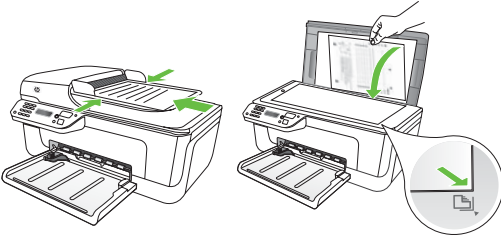

2. Drücken Sie die Taste ◀ oder ▶ zur Auswahl von Schwarzweiß- oder Farbfax. Drücken Sie anschließend **OK**.

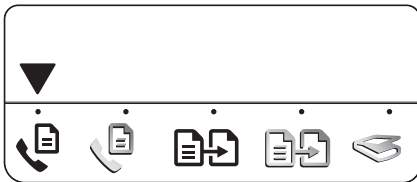

3. Befolgen Sie die Anweisungen auf der Bedienfeldanzeige des Druckers.
4. Geben Sie die Faxnummer des Empfängers am Tastenfeld ein, wenn Sie dazu aufgefordert werden.

Tipp: Um eine Pause in die Faxnummer einzufügen, drücken Sie die Sterntaste * so oft, bis ein Gedankenstrich (-) auf dem Display angezeigt wird.

5. Drücken Sie die Taste  (Start).

Tipp: Falls das von Ihnen gesendete Fax für den Empfänger schwer lesbar ist, versuchen Sie das Fax mit geänderten Auflösungs- und Kontrasteinstellungen erneut zu senden.

Sie können ein Dokument auf Ihrem Computer als Fax senden, ohne es zuvor drucken und dann über den Drucker faxen zu müssen.



Hinweis: Der Faxversand vom Computer erfolgt über die Faxverbindung des Druckers, nicht über Ihre Internetverbindung oder Ihr Computermodem. Stellen Sie daher sicher, dass sowohl der Drucker mit einer funktionierenden Telefonleitung verbunden ist als auch die Faxfunktion eingerichtet ist und ordnungsgemäß funktioniert.

Die Verwendung dieser Funktion setzt voraus, dass Sie die Software von der CD im Lieferumfang Ihres Druckers installiert haben.

Zur Verwendung dieser Funktion müssen Sie die Druckersoftware mithilfe des Installationsprogramms installieren, das sich auf der mit dem Drucker gelieferten HP Software-CD befindet.

Windows

1. Öffnen Sie auf Ihrem Computer das Dokument, das Sie faxen möchten.
2. Klicken Sie im Menü **Datei** Ihrer Softwareanwendung auf **Drucken**.
3. Wählen Sie in der Liste **Name** den Drucker aus, dessen Name „Fax“ enthält.
4. Wenn Sie Einstellungen ändern müssen, (z. B. für den Versand als Schwarzweiß- oder Farbfax), klicken Sie die Taste zum Öffnen des Dialogfelds **Eigenschaften**.

Je nach Softwareprogramm heißt diese Schaltfläche **Eigenschaften**, **Optionen**, **Druckereinrichtung**, **Drucker** oder **Einstellungen**.

5. Klicken Sie nach dem Abschluss der Änderungen auf **OK**.
6. Klicken Sie auf **Drucken** oder **OK**.

7. Geben Sie die Faxnummer und andere Informationen für den Empfänger ein, ändern Sie gegebenenfalls weitere Einstellungen und klicken Sie anschließend auf **Fax senden**. Daraufhin wird die Faxnummer gewählt und der Faxversand des Dokuments beginnt.

Mac OS X

1. Öffnen Sie auf Ihrem Computer das Dokument, das Sie faxen möchten.
2. Wählen Sie aus dem Menü **Ablage** Ihrer Softwareanwendung den Befehl **Drucken** aus.
3. Wählen Sie den Drucker aus, dessen Name „(Fax)“ enthält.
4. Wählen Sie im Popup-Menü den Befehl **Faxempfänger** aus. (In Mac OS X Version 10.5 und 10.6 befindet sich dieses Popup-Menü unterhalb der Einstellung **Ausrichtung**.)



Hinweis: Wenn Sie das Popup-Menü nicht finden können, versuchen Sie in Ihrer Version von Mac OS die folgenden Schritte:

- Mac OS X (Version 10.5 und 10.6): Klicken Sie auf das blaue Aufklapptreieck neben der **Drucker**-Auswahl.
 - Mac OS X (Version 10.4): Wenn eine Schaltfläche **Erweitert** angezeigt wird, klicken Sie darauf.
5. Geben Sie die Faxnummer und andere Informationen in die vorgesehenen Felder ein und klicken Sie anschließend auf **Empfänger hinzufügen**.
 6. Wählen Sie den **Faxmodus** und etwaige weitere gewünschte Faxoptionen aus. Klicken Sie anschließend auf **Fax jetzt senden**, um die Wahl der Faxnummer und den Faxversand des Dokuments einzuleiten.

Manueller Faxversand

Sie können Faxe manuell von einem Telefon senden, das (über den **2-EXT-Anschluss**) mit dem Drucker verbunden ist oder sich an derselben Leitung befindet (aber nicht direkt mit dem Drucker verbunden ist).

1. Legen Sie das gewünschte Dokument in den Drucker ein.

Sie können wahlweise vom automatischen Vorlageneinzug (ADF) oder vom Vorlagenglas faxen.

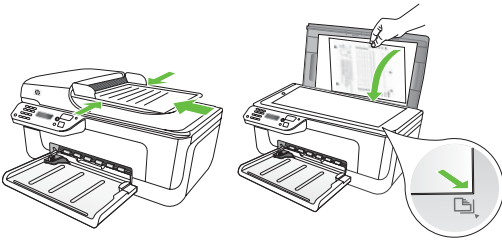

2. Drücken Sie die Taste ◀ oder ▶ zur Auswahl von Schwarzweiß- oder Farbfax. Drücken Sie anschließend **OK**.

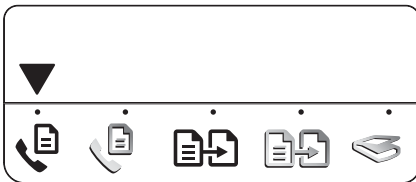

3. Wählen Sie die Rufnummer mit der Tastatur des Telefons.



Hinweis: Verwenden Sie beim manuellen Faxversand nicht das Tastenfeld am Bedienfeld des Druckers. Sie müssen das Tastenfeld am Telefon verwenden, um die Nummer des Empfängers zu wählen.



Tipp: Zum Umschalten zwischen Schwarzweiß- und Farbfax drücken Sie die Taste ◀ oder ▶.

4. Wenn der Empfänger den Anruf annimmt, können Sie mit ihm sprechen, bevor Sie das Fax senden. Wenn Sie zum Faxversand bereit sind, bitten Sie den Empfänger, an seinem Faxgerät die übliche Taste zum Senden oder Empfangen von Faxen zu drücken, wenn er die Faxtöne hört.



Hinweis: Wenn ein Faxgerät den Anruf entgegennimmt, hören Sie Faxtöne vom empfangenden Faxgerät.

5. Wenn Sie zum Faxversand bereit sind, drücken Sie die Taste  (Start).



Hinweis: Wenn Sie dazu aufgefordert werden, wählen Sie **Senden** auf der Anzeige des Druckerbedienfelds.

Die Telefonleitung bleibt während des Faxversands stumm. Sie können den Hörer jetzt auflegen. Wenn Sie anschließend wieder mit dem Empfänger sprechen möchten, halten Sie die Verbindung.

Faxempfang

Faxnachrichten können automatisch oder manuell empfangen werden.



Hinweis: Wenn Sie ein Fax im Format Legal empfangen und der Drucker momentan nicht für dieses Format eingestellt ist, wird das Fax automatisch auf die Größe des eingelegten Papiers verkleinert. Wenn Sie die Funktion zur automatischen Verkleinerung deaktiviert haben, wird das Fax auf zwei Seiten gedruckt.

Wenn Sie gerade ein Dokument kopieren, während ein Fax eingeht, wird das Fax bis zum Abschluss des Kopiervorgangs im Speicher des Druckers abgelegt. Dadurch kann sich die Anzahl der im Speicher ablegbaren Faxseiten verringern.



Weitere Informationen

Im Benutzerhandbuch finden Sie weitere Informationen zu den folgenden Themen:

- Erneutes Drucken empfangener Faxe aus dem Speicher
- Faxabruf
- Weiterleiten von Faxnachrichten an eine andere Nummer
- Festlegen des Papierformats für empfangene Faxe
- Einstellen der automatischen Verkleinerung für eingehende Faxe
- Blockieren von unerwünschten Faxnummern

Das Benutzerhandbuch ist nach der Installation der Software auf dem Computer verfügbar.

Automatischer Faxempfang

Wenn Sie am Bedienfeld des Druckers die Option **Autom. Empfang** aktivieren (dies ist die Standardeinstellung), werden eingehende Anrufe und Faxe automatisch nach der Anzahl der in der Einstellung **Rufannahme nach** angegebenen Klingeltöne empfangen. Informationen darüber, wie Sie diese Einstellung konfigurieren, finden Sie unter „Schritt 3: Konfigurieren der Faxeinstellungen“ auf Seite 11.



Faxe und Ihr Anrufbeantworterdienst

Wenn Sie an der Telefonleitung, die Sie zum Faxen verwenden, einen Anrufbeantworterdienst nutzen, können Faxe nicht automatisch empfangen werden. Stattdessen müssen Sie sicherstellen, dass die Einstellung für den automatischen Empfang deaktiviert ist, damit Sie Faxe manuell empfangen können. Achten Sie darauf, das Fax manuell zu empfangen, bevor der Anrufbeantworterdienst an der Leitung reagiert.

Wenn Sie Faxe stattdessen automatisch empfangen möchten, wenden Sie sich an Ihre Telefongesellschaft, um einen Spezialtondienst oder eine separate Telefonleitung für Faxe einzurichten.

Manuelles Empfangen eines Fax

Wenn Sie ein Telefongespräch führen, kann Ihr Gesprächspartner Ihnen ein Fax senden, während Sie weiterhin verbunden sind (dies wird als „manuelles Faxen“ bezeichnet).

Sie können Faxe manuell von einem Telefon empfangen, das (über den **2-EXT**-Anschluss) mit dem Drucker verbunden ist oder sich an derselben Leitung befindet (aber nicht direkt mit dem Drucker verbunden ist).

1. Stellen Sie sicher, dass der Drucker eingeschaltet ist und sich Papier im Fach befindet.
2. Leeren Sie gegebenenfalls den automatischen Vorlageneinzug.
3. Setzen Sie die Einstellung **Töne bis Antwort** auf eine hohe Zahl, damit Sie genügend Zeit zum Abnehmen des Hörers haben, bevor der Drucker den eingehenden Anruf annimmt.

- Oder -

Deaktivieren Sie die Einstellung für den automatischen Empfang, damit der Drucker eingehende Anrufe nicht automatisch annimmt.

Informationen darüber, wie Sie diese Einstellung konfigurieren, finden Sie unter „Schritt 3: Konfigurieren der Faxeinstellungen“ auf Seite 11.

4. Während Sie mit dem Absender am Telefon sprechen, bitten Sie ihn, an seinem Faxgerät die Taste zum Senden oder Empfangen von Faxen zu drücken.
5. Wenn Sie Faxtöne von einem sendenden Faxgerät hören, gehen Sie folgendermaßen vor:
 - a. Drücken Sie die Taste ◀ oder ▶, um zwischen der Faxübertragung in Schwarzweiß oder Farbe auszuwählen.
 - b. Drücken Sie die Taste ◊.
 - c. Nachdem der Faxempfang beginnt, können Sie den Hörer auflegen oder in der Leitung bleiben.



Hinweis: Die Telefonleitung bleibt während des Faxversands stumm.

Erneutes Drucken empfangener Faxe aus dem Speicher

Wenn Sie den Modus **Fax sichern** aktivieren, werden empfangene Faxe im Speicher abgelegt, unabhängig davon, ob sich der Drucker in einem Fehlerzustand befindet oder nicht.



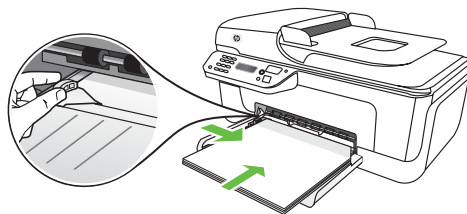

Hinweis: Alle Faxnachrichten werden beim Ausschalten aus dem Speicher gelöscht. Weitere Informationen zum Verwenden dieser Funktion finden Sie im Benutzerhandbuch (das nach der Installation der Software auf dem Computer verfügbar ist).

1. Stellen Sie sicher, dass der Drucker eingeschaltet ist und sich Papier im Fach befindet.



2. Drücken Sie die Taste  (Einrichtung).

3. Drücken Sie die Taste ◀ oder ▶ zum Auswählen von **Bericht drucken** und drücken Sie anschließend **OK**.
4. Wählen Sie zuerst **Faxe erneut drucken** aus und anschließend drücken Sie **OK**.
Die Faxe werden in der umgekehrten Reihenfolge ausgedruckt, in der sie empfangen wurden, d. h. das zuletzt empfangene Fax wird zuerst gedruckt.
5. Drücken Sie die Taste  (Start).
6. Wenn Sie den erneuten Druck der Faxe im Speicher beenden möchten, drücken Sie die Taste  (Abbrechen).



Faxe auf dem Computer empfangen

Sie können mit HP Digitales Fax (Fax an PC und Fax an Mac) Faxe automatisch empfangen und direkt auf ihrem Computer speichern. Sie können digitale Kopien Ihrer Faxe einfach speichern und ersparen sich den Ärger mit großen Papierstapeln. Ferner können Sie die Druckausgabe von Faxen komplett abschalten - das spart nicht nur Papier und Tinte, sondern schon auch unsere Umwelt.



Hinweis: Bevor Sie HP Digitales Fax einrichten können, müssen Sie die HP Software im Lieferumfang des Druckers installieren.

Weitere Informationen zum Einrichten und Verwenden von HP Digitales Fax finden Sie im Benutzerhandbuch.

Berichte und Protokolle

Sie können verschiedene Arten von Faxberichten drucken:

- Faxbestätigungsseite
- Faxprotokoll



- Bild auf Faxsendebericht
- Andere Berichte

Diese Berichte enthalten nützliche Systeminformationen zum Drucker.

So drucken Sie einen Bericht

1. Drücken Sie am Bedienfeld des Druckers die Taste  (Einrichtung).
2. Drücken Sie die Taste ◀ oder ▶ zum Auswählen von **Bericht drucken** und drücken Sie anschließend **OK**.
3. Wählen Sie aus, welchen Faxbericht Sie drucken möchten, und drücken Sie **OK**.

So löschen Sie das Faxprotokoll

1. Drücken Sie am Bedienfeld des Druckers die Taste  (Einrichtung).
2. Drücken Sie die Taste  oder , um **Tools** auszuwählen, und drücken Sie danach **OK**.
3. Wählen zuerst **Faxprotokoll löschen** aus und drücken Sie **OK**.

Fax über Internetprotokoll (FoIP)

Sie können einen preisgünstigen Telefondienst abonnieren, der Ihnen das Senden und Empfangen von Faxnachrichten mit Ihrem Drucker über das Internet ermöglicht. Diese Methode wird als **Fax über Internetprotokoll (Fax over Internet Protocol, FoIP)** bezeichnet. In folgenden Fällen nutzen Sie wahrscheinlich einen FoIP-Dienst Ihrer Telefongesellschaft:

- Sie wählen zusätzlich zur Faxnummer einen speziellen Zugriffscode.
- Sie verfügen über einen IP-Konverter, der die Herstellung einer Internetverbindung ermöglicht und analoge Telefonanschlüsse für die Faxverbindung bereitstellt.

Fragen Sie bei Ihrer Telefongesellschaft an, ob ein FoIP-Dienst verfügbar ist. Weitere Informationen zum Verwenden von FoIP mit dem Drucker finden Sie im Benutzerhandbuch.

3. Einrichten der kabellosen (802.11) Kommunikation (nur einige Modelle)

Wenn der Drucker die kabellose Kommunikation (802.11) unterstützt, können Sie ihn mit einem bestehenden drahtlosen Netzwerk verbinden.

Um den Drucker zu verbinden, führen Sie die folgenden Schritte in der angegebenen Reihenfolge aus.



Hinweis: Möglicherweise sind auch andere Methoden zur drahtlosen Verbindung für Ihren Drucker verfügbar, z. B. über das Bedienfeld des Druckers. Weitere Informationen finden Sie im Benutzerhandbuch (das nach der Installation der Software auf dem Computer verfügbar ist).

Schritt 1: Installieren Sie die Software für Ihren Drucker

Befolgen Sie die Anleitungen für Ihr Betriebssystem.



Hinweis: Sie müssen das Installationsprogramm von der HP

Software-CD im Lieferumfang des Druckers ausführen. Das Installationsprogramm installiert die Software und richtet eine drahtlose Verbindung ein.

? Wie lautet mein Netzwerkname und Schlüssel?

Bei der Installation der Software werden Sie aufgefordert, den Netzwerknamen (auch als „SSID“ bezeichnet) und einen Sicherheitsschlüssel einzugeben.

- Der Netzwerkname ist der Name Ihres drahtlosen Netzwerks.
- Der Sicherheitsschlüssel verhindert, dass andere Personen ohne Ihre Zustimmung auf Ihr drahtloses Netzwerk zugreifen können. Je nach der erforderlichen Sicherheitsstufe kann in Ihrem drahtlosen Netzwerk entweder ein WPA-Schlüssel oder eine WEP-Passphrase verwendet werden.

Wenn Sie den Netzwerknamen und den Sicherheitsschlüssel seit dem Einrichten Ihres drahtlosen Netzwerks nicht geändert haben, können Sie die betreffenden Angaben manchmal hinten oder seitlich am WLAN-Router finden.

Wenn Sie einen Computer unter Microsoft Windows verwenden, bietet HP darüber

hinaus auch ein webbasiertes Tool namens Wireless Network Assistant an, mit dem Sie bei manchen Systemen diese Informationen abrufen können. Zum verwenden dieses Tools öffnen Sie www.hp.com/go/networksetup. (Dieses Tool ist derzeit nur auf Englisch verfügbar.)

Wenn Sie den Netzwerknamen oder den Sicherheitsschlüssel nicht finden können bzw. vergessen haben, lesen Sie die Dokumentation Ihres Computers oder des WLAN-Routers. Falls Sie diese Informationen immer noch nicht finden können, wenden Sie sich an Ihren Netzwerkadministrator oder an die Person, die das kabellose Netzwerk konfiguriert hat.

Weitere Informationen zu den Netzwerkverbindungstypen, dem Netzwerknamen und dem WEP-Schlüssel bzw. der WPA-Passphrase finden Sie im Benutzerhandbuch.

Windows



WICHTIG: Schließen Sie das USB-Kabel erst an, wenn Sie von der Software dazu aufgefordert werden.

1. Speichern Sie Dokumente, die geöffnet sind. Beenden Sie alle auf dem Computer geöffneten Programme.
2. Legen Sie die HP Software-CD in den Computer ein.

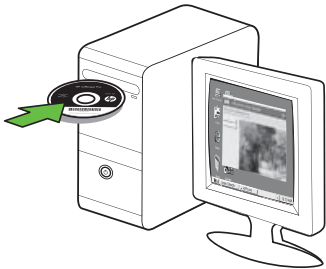

3. Klicken Sie im CD-Menü auf **Netzwerk/drahtloses Gerät installieren** und folgen Sie den Anleitungen auf dem Bildschirm.



Hinweis: Falls Meldungen der auf dem Computer installierten Firewall-Software auftreten, aktivieren Sie darin die Option „Immer zulassen“. Durch Aktivieren dieser Option kann die Software erfolgreich auf Ihrem Computer installiert werden.

4. Das Installationsprogramm versucht, den Drucker zu finden. Klicken Sie nach Abschluss der Suche auf **Weiter**.



5. Schließen Sie vorübergehend das USB-Kabel an, wenn Sie dazu aufgefordert werden.

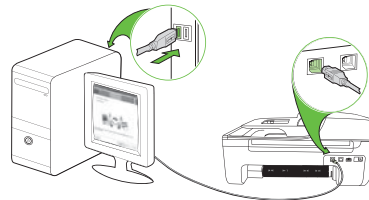

6. Folgen Sie zum Abschließen der Installation den Anweisungen auf dem Bildschirm.
7. Geben Sie den Netzwerknamen und den Sicherheitsschlüssel ein, wenn Sie dazu aufgefordert werden.
8. Ziehen Sie das USB-Kabel ab, wenn Sie dazu aufgefordert werden.

Mac OS

1. Verbinden Sie mit einem USB-Kabel den Anschluss auf der Rückseite des Druckers mit einem USB-Anschluss am Computer.

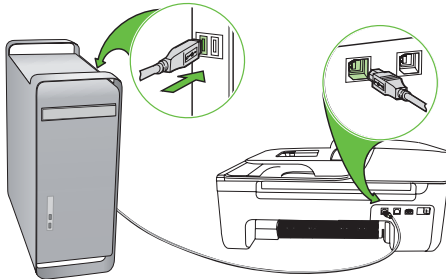

2. Legen Sie die HP Software-CD in den Computer ein.



3. Doppelklicken Sie auf das Symbol des HP Installationsprogramms auf der Software-CD und befolgen Sie die Bildschirmanweisungen.

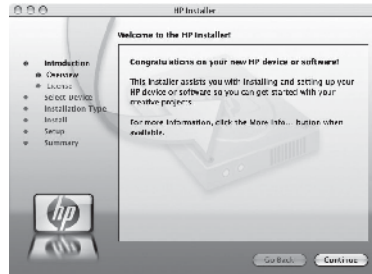



4. Geben Sie den Netzwerknamen und den Sicherheitsschlüssel ein, wenn Sie dazu aufgefordert werden.
5. Schließen Sie nach Installation der Software das USB-Kabel an.

Verbinden ohne WLAN-Router

Auch wenn Sie keinen Wireless-Router (z. B. Linksys WLAN-Router oder Apple AirPort-Basisstation) besitzen, können Sie den Drucker dennoch drahtlos verbinden (über eine als „Computer-zu-Computer“ oder „Ad-hoc“ bezeichnete Funkverbindung). Weitere Informationen hierzu finden Sie im Benutzerhandbuch.

Schritt 2: Testen der drahtlosen Verbindung

Um die Funkverbindung zu testen und sich von ordnungsgemäßen Funktion zu überzeugen, führen Sie die folgenden Schritte aus:

1. Stellen Sie sicher, dass der Drucker eingeschaltet ist und sich Papier im Fach befindet.
2. Drücken Sie die Taste  (Einrichtung).
3. Drücken Sie die Taste  oder  zum Auswählen von **Bericht drucken** und drücken Sie anschließend **OK**.

4. Wählen Sie **Wireless-Test** aus und drücken Sie dann **OK**.

Nach Abschluss des Tests wird ein Bericht mit den Ergebnissen gedruckt. Wenn der Test fehlgeschlagen ist, untersuchen Sie den Bericht auf Informationen zur Beseitigung des Problems, und führen Sie den Test erneut aus. Weitere Informationen zur Fehlerbehebung finden Sie unter „Probleme bei der Einrichtung kabelloser Verbindungen (802.11)“ auf Seite 29.

4. Beheben von Einrichtungsproblemen

Im nachfolgenden Abschnitt finden Sie Unterstützung für Probleme, die beim Einrichten des Druckers auftreten könnten.

Wenn Sie weitere Hilfe benötigen, lesen Sie das Benutzerhandbuch (das nach der Installation der Software auf dem Computer verfügbar ist).

Probleme beim Einrichten des Druckers

- Stellen Sie sicher, dass alles Klebeband und Verpackungsmaterial von der Außen- und Innenseite des Druckers entfernt wurden.
- Stellen Sie sicher, dass weißes unbenutztes Papier im Format A4 oder Letter (8,5x11 Zoll) in den Drucker eingelegt ist.
- Vergewissern Sie sich, dass alle Kabelverbindungen, die Sie verwenden (z. B. USB-Kabel oder Ethernet-Kabel) funktionsfähig sind.
- Stellen Sie sicher, dass die Anzeige  (Netzspannung) leuchtet und nicht blinkt. Wenn der Drucker zum ersten Mal eingeschaltet wird, benötigt er eine Aufwärmzeit von etwa 45 Sekunden.
- Stellen Sie sicher, dass sich der Drucker im Status „Bereit“ befindet und dass keine anderen Anzeigen am Bedienfeld des Druckers leuchten oder blinken. Wenn Anzeigen leuchten oder blinken, lesen Sie die Meldung am Bedienfeld des Druckers.
- Vergewissern Sie sich, dass Stromversorgungskabel und das Netzteil sicher angeschlossen sind und die Stromquelle ordnungsgemäß funktioniert.
- Stellen Sie sicher, dass das Papier richtig im Fach eingelegt ist und dass im Drucker kein Papierstau besteht.
- Vergewissern Sie sich, dass alle Verriegelungen und Abdeckungen fest verschlossen sind.

Probleme beim Installieren der Software

- Vor dem Installieren der Software müssen Sie sicherstellen, dass alle anderen Programme geschlossen sind.
- Wenn der Computer den von Ihnen angegebenen Pfad zum CD-ROM-Laufwerk nicht erkennt, überprüfen Sie, ob Sie den richtigen Laufwerksbuchstaben eingegeben haben.
- Falls die HP Software-CD im CD-Laufwerk nicht erkannt wird, überprüfen Sie die CD auf Beschädigung. Sie können die HP Software auch von der HP Website (www.hp.com/support) herunterladen.
- Wenn Sie einen Computer unter Windows verwenden und den Anschluss über ein USB-Kabel herstellen, überprüfen Sie, ob gegebenenfalls die USB-Treiber im Windows-Gerätmanager deaktiviert sind.
- Wenn Sie einen Computer unter Windows verwenden und der Drucker nicht erkannt wird, führen Sie das Deinstallationsprogramm aus (util\ccc\uninstall.bat auf der HP Software-CD), um die Software vollständig zu deinstallieren. Starten Sie den Computer neu, und installieren Sie die Software erneut.

Probleme bei der Faxeinrichtung

Dieser Abschnitt enthält Informationen zum Beheben von Problemen, die bei der Einrichtung der Faxfunktion für den Drucker auftreten könnten.



Hinweis: Wenn die Faxfunktion nicht richtig eingerichtet ist, treten möglicherweise Probleme beim Senden und Empfangen von Faxen auf.

Wenn Probleme beim Senden von Faxnachrichten auftreten, können Sie einen Faxtestbericht drucken, um den Status des Druckers zu überprüfen. Der Test schlägt fehl, wenn die Faxfunktion des Druckers nicht richtig eingerichtet ist. Führen Sie diesen Test durch, nachdem Sie die Faxeinrichtung des Druckers vorgenommen haben. Weitere Informationen finden Sie unter „Schritt 2: Testen der Faxeinrichtung“ auf Seite 11.

Schritt 1: Ausführen des Faxtests



Tipp: Wenn Sie einen Faxkommunikationsfehler erhalten, der einen Fehlercode enthält, können Sie dessen Erklärung auf der HP Support-Website (www.hp.com/support) nachschlagen. Wählen Sie Ihr Land bzw. Ihre Region, wenn Sie dazu aufgefordert

werden, und geben Sie dann in das Suchfeld den Begriff „Faxfehlercodes“ ein.

Falls sich die Probleme nicht mit den im Faxtest vorgeschlagenen Lösungen beheben lassen, gehen Sie zu Schritt 2.

Schritt 2: Überprüfung der Liste möglicher Probleme

Wenn Sie auch nach dem Ausführen des Faxtests noch Probleme bei der Faxeinrichtung haben, gehen Sie die nachfolgende Liste möglicher Probleme und Lösungen durch:

Der Drucker kann keine Faxe senden und empfangen

- Stellen Sie sicher, dass Sie das Telefonkabel und den Adapter im Lieferumfang des Druckers verwenden. (Wenn Sie dieses Telefonkabel oder diesen Adapter nicht verwenden, wird am Bedienfeld möglicherweise ständig die Meldung „Hörer abgenommen“ angezeigt).
- Möglicherweise werden andere Geräte verwendet, die dieselbe Telefonleitung nutzen wie der Drucker. Stellen Sie sicher,

dass Nebenstellenapparate (Telefone, die dieselbe Leitung verwenden, aber nicht mit dem Drucker verbunden sind) oder andere Geräte nicht verwendet werden bzw. die Hörer aufgelegt sind. Der Drucker kann beispielsweise nicht zum Faxen verwendet werden, wenn der Telefonhörer eines Nebenanschlusses nicht aufgelegt ist oder Sie gerade ein Computer-Wählmodem zum Senden von E-Mails oder für den Zugang zum Internet verwenden.

- Wenn Sie einen Splitter verwenden, kann dieser Probleme beim Faxen verursachen. Versuchen Sie, den Drucker, direkt an die Telefonsteckdose anzuschließen.
- Stellen Sie sicher, dass ein Ende des Telefonkabels an die Telefonbuchse angeschlossen und das andere Ende mit dem Anschluss mit der Bezeichnung „1-LINE“ auf der Rückseite des Druckers verbunden ist.
- Versuchen Sie, ein funktionstüchtiges Telefon direkt an die Telefonbuchse anzuschließen und prüfen Sie, ob ein Wählton vorhanden ist. Sollte dies nicht der Fall sein, wenden Sie sich bitte an die Telefongesellschaft, um die Leitung prüfen zu lassen.
- Vergewissern Sie sich, dass der Drucker an eine analoge Telefonleitung angeschlossen ist, da andernfalls keine Faxe gesendet bzw. empfangen werden können. Um herauszufinden, ob Sie über eine digitale Telefonleitung verfügen, schließen Sie ein normales analoges Telefon an die Leitung an, und überprüfen Sie, ob ein Wählton zu hören ist. Wenn Sie keinen normalen Wählton hören, handelt es sich wahrscheinlich um eine Telefonleitung für digitale Telefone. Verbinden Sie den Drucker mit einer analogen Telefonleitung, und versuchen Sie erneut, ein Fax zu senden oder zu empfangen.
- Die Telefonverbindung ist möglicherweise schlecht. Telefonleitungen mit schlechter Tonqualität (Rauschen) können zu Faxproblemen führen. Sie können die Tonqualität der Telefonleitung überprüfen, indem Sie ein Telefon in die Telefonanschlussbuchse stecken und feststellen, ob ein Rauschen oder sonstige Störgeräusche zu hören sind. Wenn Rauschen zu hören ist, schalten Sie den Fehlerkorrekturmodus (ECM) aus, und versuchen Sie erneut, ein Fax zu senden.
- Wenn Sie einen DSL-/ADSL-Dienst verwenden, müssen Sie sicherstellen, dass ein DSL-/ADSL-Filter angeschlossen ist. Ohne das Filter können Faxe nicht erfolgreich gesendet werden.
- Wenn Sie einen Konverter/Terminal-Adapter für eine Nebenstellenanlage (PBX) oder eine ISDN-Anlage verwenden, stellen Sie sicher, dass der Drucker mit dem richtigen Anschluss verbunden und der Terminal-Adapter auf den richtigen Switch-Typ für Ihr(e) Land/Region eingestellt ist.
- Sie nutzen einen Fax-über-IP-Dienst. Testen Sie eine langsamere Verbindungsgeschwindigkeit. Wenn dies nicht zum Erfolg führt, wenden Sie sich an die Supportabteilung des Fax-über-IP-Dienstes.

Der Drucker kann Faxe senden, aber nicht empfangen

- Wenn Sie keinen Spezialtondienst verwenden, stellen Sie sicher, dass die Funktion „Spezialtonfolge“ des Druckers auf „Alle Töne“ eingestellt ist.
- Wenn die Funktion „Automatischer Empfangsmodus“ deaktiviert ist oder Sie an der Telefonleitung, die Sie zum Faxen verwenden, einen Anrufbeantworterdienst nutzen, können Sie Faxe nur manuell empfangen.
- Wenn ein Computer-Wählmodem an dieselbe Telefonleitung wie der Drucker angeschlossen ist, stellen Sie sicher, dass die Modemsoftware nicht auf automatischen Faxempfang eingestellt ist.
- Wenn der Anrufbeantworter und der Drucker dieselbe Telefonleitung verwenden, führen Sie folgende Schritte aus:

- Prüfen Sie, ob der Anrufbeantworter ordnungsgemäß funktioniert.
- Vergewissern Sie sich, dass der Drucker auf den automatischen Faxempfang eingestellt ist.
- Stellen Sie sicher, dass die Einstellung „Töne bis Antwort“ auf eine höhere Anzahl an Tönen eingestellt ist als der Anrufbeantworter.
- Trennen Sie den Anrufbeantworter von der Leitung, und versuchen Sie dann, ein Fax zu empfangen.
- Nehmen Sie eine ca. 10 Sekunden lange Ansage auf. Sprechen Sie beim Aufnehmen der Ansage langsam und nicht zu laut. Lassen Sie am Ende der Ansage eine Sprechpause von mindestens 5 Sekunden.
- Andere Geräte, die dieselbe Telefonleitung verwenden, können die Ursache dafür sein, dass der Test nicht erfolgreich ist. Sie können die Verbindung zu allen anderen Geräten trennen und den Test erneut durchführen. Wenn die Wahltonerkennung erfolgreich durchgeführt wurde, wird das Problem durch eines oder mehrere der anderen Geräte verursacht. Schließen Sie die anderen Geräte einzeln nacheinander wieder an, und führen Sie den Test jedes Mal erneut aus. Auf diese Weise können Sie feststellen, welches Gerät das Problem verursacht.

Der Drucker kann Faxe empfangen, aber nicht senden

- Möglicherweise wählt der Drucker zu schnell oder zu früh. Wenn die Vorwahl einer Amtsleitung beispielsweise „9“ lautet, können Sie folgende Pausen einfügen: 9-XXX-XXXX (wobei XXX-XXXX die Faxnummer des Ausgabeziels ist). Um eine Pause einzufügen, drücken Sie „Wahlwiederh./Pause“ oder drücken Sie so oft die Symboltaste oder die Tasten *@, bis ein Gedankenstrich auf dem Display angezeigt wird. Sie müssen die Telefontastatur verwenden, wenn bei einem direkt an den Drucker angeschlossenen Telefon der manuelle Faxversand fehlschlägt und Sie sich in den folgenden Ländern/Regionen befinden:

Argentinien	Australien
Brasilien	Kanada
Chile	China
Kolumbien	Griechenland
Indien	Indonesien
Irland	Japan
Korea	Lateinamerika
Malaysia	Mexiko
Philippinen	Polen
Portugal	Russland
Saudi-Arabien	Singapur
Spanien	Taiwan
Thailand	USA
Venezuela	Vietnam

Probleme bei der Einrichtung kabelloser Verbindungen (802.11)

Dieser Abschnitt enthält Informationen zum Beheben von Problemen, die auftreten können, wenn Sie den Drucker mit einem kabellosen Netzwerk verbinden.

Befolgen Sie die Vorschläge in der angegebenen Reihenfolge.



Hinweis: Wenn weiterhin Probleme auftreten, lesen Sie die Hinweise zur Problembehebung im Benutzerhandbuch (das nach der Installation der Software auf dem Computer verfügbar ist).



Nach der Problembehebung

Wenn Sie Probleme behoben und den Drucker mit Ihrem Wireless-Netzwerk verbunden haben, führen Sie die nachfolgenden Schritte für Ihr Betriebssystem aus:

Windows

Legen Sie die HP Software-CD in den Computer ein und führen Sie das Software-Installationsprogramm erneut aus. Wählen Sie entweder **Netzwerk/drahtloses Gerät installieren** oder **Gerät hinzufügen**, wenn Sie dazu aufgefordert werden.

Mac OS

Öffnen Sie das HP Dienstprogramm, das sich im Dock befindet. (Das HP Dienstprogramm befindet sich auch im Ordner **Hewlett-Packard** des Ordners „Anwendungen“ Ihres Computers.) Klicken Sie auf der Symbolleiste auf das Symbol **Anwendung**, doppelklicken Sie auf **HP Einrichtungsassistent** und befolgen Sie dann die Bildschirmanleitungen.

Schritt 1: Sicherstellen, dass die Anzeige für kabellose Verbindungen (802.11) leuchtet

Wenn die blaue Anzeige neben dem Bedienfeld des Druckers dunkel bleibt, ist möglicherweise die Wireless-Funktion nicht aktiviert.

Um die drahtlose Kommunikation zu aktivieren, drücken Sie einmal die Taste  (Wireless).

Oder drücken Sie die Taste  (Einrichtung) am Bedienfeld des Druckers und wählen Sie das Menü **Kabellos**. Wählen Sie **Wireless EIN/AUS** und dann **Ein**.

Schritt 2. Überprüfen der Funksignalstärke

Wenn die Signalstärke für Ihr kabelloses Netzwerk oder den Computer schwach ist oder Interferenzen herrschen, kann der Drucker das Signal möglicherweise nicht erkennen.

Um die Stärke des Funksignals zu ermitteln, führen Sie vom Bedienfeld des Druckers den Funknetzwerktest durch. (Weitere Informationen finden Sie unter „Schritt 4. Durchführen des Funknetzwerktests“ auf Seite 31).

Falls im Funknetzwerktest ein schwaches Signal festgestellt wird, stellen Sie den Drucker in größerer Nähe zum WLAN-Router auf.

Verringern von Funkstörungen

Die folgenden Tipps können Ihnen helfen, das Auftreten von Funkstörungen in einem kabellosen Netzwerk zu verhindern:

- Achten Sie auf einen möglichst großen Abstand zwischen den kabellosen Geräten und großen Metallgegenständen wie Aktenschränken oder anderen Geräten mit elektromagnetischen Feldern (z. B. Mikrowellenherde und Schnurlostelefone), da diese die Funksignale stören können.
- Stellen Sie die kabellosen Geräte nicht in der Nähe von Wänden mit grobem Mauerwerk oder ähnlichen Strukturen auf, da diese die Funksignale absorbieren und das Signal abschwächen können.

Schritt 3. Neustart der Komponenten des Funknetzwerks

Schalten Sie den Router und den Drucker aus und danach in dieser Reihenfolge wieder ein: zuerst den Router und dann den Drucker.

Falls Sie immer noch keine Verbindung herstellen können, schalten Sie den Router, Drucker und Computer aus und danach in dieser Reihenfolge

wieder ein: zuerst den Router, dann den Drucker und zuletzt den Computer.

Manchmal lassen sich Probleme mit der Netzwerkkommunikation durch Ausschalten und erneutes Einschalten beheben.

Schritt 4. Durchführen des Funknetzwerktests

Führen Sie bei Problemen mit dem drahtlosen Netzwerk den Funknetzwerktest am Bedienfeld des Druckers aus:

1. Stellen Sie sicher, dass der Drucker eingeschaltet ist und sich Papier im Fach befindet.
2. Drücken Sie die Taste  (Einrichtung).
3. Drücken Sie die Taste ◀ oder ▶ zum Auswählen von **Bericht drucken** und drücken Sie danach **OK**.
4. Wählen Sie **Wireless-Test** aus und drücken Sie dann **OK**.

Falls ein Problem erkannt wird, enthält der Testbericht Empfehlungen zu seiner Behebung.

Schritt 5. Ausführen des Dienstprogramms zur Netzwerkdiagnose (Windows)

Falls sich das Problem durch die vorherigen Schritte nicht beheben lässt und Sie die HP Solution Center-Software erfolgreich auf dem Computer installiert haben, führen Sie das Dienstprogramm zur Netzwerkdiagnose aus.



Hinweis: Während des Diagnosetests werden Sie möglicherweise aufgefordert, ein USB-Kabel zwischen dem Drucker und dem Computer anzuschließen. Stellen Sie den Drucker und den Computer nebeneinander auf, und halten Sie ein USB-Kabel bereit.

Zum Ausführen des Dienstprogramms zur Netzwerkdiagnose führen Sie die folgenden Schritte durch:

1. Öffnen Sie auf Ihrem Computer die HP Solution Center-Software.
2. Klicken Sie auf **Einstellungen**, dann auf **Andere Einstellungen** und anschließend auf **Netzwerk-Toolbox**.
3. Klicken Sie auf der Registerkarte **Dienstprogramme** auf **Netzwerkdiagnose ausführen**.
4. Befolgen Sie die Anweisungen auf dem Bildschirm.

5. Integrierter Webserver

Wenn der Drucker mit einem Netzwerk verbunden ist, können Sie mit dem Webbrowser Ihres Computers auf die Homepage des Druckers (auch als „integrierter Webserver“ oder „EWS“ bezeichnet) zugreifen, um Statusinformationen anzuzeigen und Netzwerkeinstellungen zu konfigurieren. Es braucht keine spezielle Software



auf Ihrem Computer installiert oder konfiguriert zu werden.



Hinweis: Das Öffnen und Verwenden des EWS ist auch ohne Verbindung zum Internet möglich, allerdings sind dann einige Funktionen nicht verfügbar.

So öffnen Sie den EWS

1. Ermitteln Sie die IP-Adresse für den Drucker:

- Drücken Sie am Bedienfeld des Druckers die Taste  (Einrichtung).
- Drücken Sie die Taste  oder  zum Auswählen von „Bericht drucken“ und anschließend drücken Sie **OK**.
- Wählen Sie „Netzwerkconfig.“ aus und drücken Sie dann **OK**.

Die IP-Adresse wird auf der Netzwerkkonfigurationsseite angezeigt.

2. Geben Sie in einem unterstützten Webbrowser auf Ihrem Computer die zugeordnete IP-Adresse bzw. den Hostnamen des Gerätes ein.

Lautet die IP-Adresse zum Beispiel 123.123.123.123, geben Sie die folgende Adresse in den Webbrowser ein:

`http://123.123.123.123`



Tipp: Sie können den EWS auch von der auf Ihrem Computer installierten HP Software öffnen. Weitere Informationen zu diesen Tools finden Sie im Benutzerhandbuch (das nach der Installation der Software auf dem Computer verfügbar ist).

Vereinbarung zur beschränkten Gewährleistung von Hewlett-Packard

HP Produkt	Dauer der beschränkten Gewährleistung
Softwaremedien	90 Tage
Drucker	1 Jahr
Druckpatronen	Bis die HP Tinte verbraucht oder das auf der Druckpatrone angegebene Enddatum für die Garantie erreicht ist, je nachdem, welcher Fall zuerst eintritt. Diese Garantie gilt nicht für nachgefüllte, nachgearbeitete, recycelte, zweckentfremdete oder in anderer Weise manipulierte HP Tintenprodukte.
Druckköpfe (gilt nur für Produkte, deren Druckkopf vom Kunden ausgewechselt werden kann)	1 Jahr
Zubehör	1 Jahr (wenn nicht anders angegeben)

A. Umfang der beschränkten Gewährleistung

- Hewlett-Packard (HP) gewährleistet dem Endkunden, dass die oben genannten HP Produkte während des oben genannten Gewährleistungszeitraums frei von Material- und Verarbeitungsfehlern sind. Der Gewährleistungszeitraum beginnt mit dem Kaufdatum.
- Bei Softwareprodukten gilt die eingeschränkte Garantie von HP nur für die Nichtausführung von Programmieranweisungen. HP übernimmt keine Garantie dafür, dass die Verwendung jeglicher Produkte unterbrechungsfrei bzw. ohne Fehler verläuft.
- Die beschränkte Gewährleistung von HP gilt nur für Mängel, die sich bei normaler Benutzung des Produkts ergeben, und erstreckt sich nicht auf Fehler, die durch Folgendes verursacht wurden:
 - Unsachgemäße Wartung oder Abänderung des Produkts;
 - Software, Druckmedien, Ersatzteile oder Verbrauchsmaterial, die nicht von HP geliefert oder unterstützt werden;
 - Betrieb des Produkts, der nicht den technischen Daten entspricht;
 - Unberechtigte Abänderung oder falsche Verwendung.
- Bei HP-Druckerprodukten wirkt sich die Verwendung einer nicht von HP hergestellten bzw. einer aufgefüllten Patrone nicht auf die Garantie für den Kunden bzw. auf jegliche Unterstützungsverträge mit dem Kunden aus. Wenn der Ausfall bzw. die Beschädigung des Druckers jedoch auf die Verwendung einer nicht von HP hergestellten bzw. einer aufgefüllten Patrone oder einer abgelaufenen Tintenpatrone zurückzuführen ist, stellt HP für die Wartung des Druckers bei diesem Ausfall bzw. dieser Beschädigung die standardmäßigen Arbeits- und Materialkosten in Rechnung.
- Wenn HP während des jeweils zutreffenden Gewährleistungszeitraums von einem Schaden an einem unter die Gewährleistung von HP fallenden Produkt in Kenntnis gesetzt wird, wird das betreffende Produkt nach Wahl von HP entweder repariert oder ersetzt.
- Sollte HP nicht in der Lage sein, ein fehlerhaftes, unter die Gewährleistung fallendes Produkt zu reparieren oder zu ersetzen, erstattet HP innerhalb eines angemessenen Zeitraums nach Benachrichtigung über den Schaden den vom Endkunden bezahlten Kaufpreis für das Produkt zurück.
- HP ist erst dann verpflichtet, das mangelhafte Produkt zu reparieren, zu ersetzen oder den Kaufpreis zurückzuerstatten, wenn der Endkunde dieses an HP zurückgesandt hat.
- Ersatzprodukte können entweder neu oder neuwertig sein, solange sie über mindestens denselben Funktionsumfang verfügen wie das zu ersetzende Produkt.
- HP Produkte können aufgearbeitete Teile, Komponenten oder Materialien enthalten, die in der Leistung neuen Teilen entsprechen.
- Die Erklärung zur beschränkten Gewährleistung von HP gilt in jedem Land, in dem die aufgeführten Produkte von HP vertrieben werden. Weitergehende auf der Gewährleistung beruhende Dienstleistungen (z.B. Vor-Ort-Service) können mit jeder autorisierten HP Serviceeinrichtung in den Ländern vereinbart werden, in denen das Produkt durch HP oder einen autorisierten Importeur vertrieben wird.

B. Einschränkungen der Gewährleistung

WEDER HP NOCH DESSEN ZULIEFERER ÜBERNEHMEN ÜBER DAS NACH GELTENDEM RECHT ZULÄSSIGE AUSMASS HINAUS ANDERE AUSDRÜCKLICHE ODER STILLSCHWEIGENDE GEWÄHRLEISTUNGEN ODER ZUSICHERUNGEN HINSICHTLICH DER MARKTGÄNGIGKEIT, ZUFRIEDEN STELLENDE QUALITÄT UND EIGNUNG FÜR EINEN BESTIMMTEN ZWECK.

C. Haftungsbeschränkung

- Sofern durch die geltende Gesetzgebung keine anderen Bestimmungen festgelegt sind, stehen dem Endkunden über die in dieser Gewährleistungsvereinbarung genannten Leistungen hinaus keine weiteren Ansprüche zu.
- IN DEM NACH GELTENDEM RECHT ZULÄSSIGEN MASS UND MIT AUSNAHME DER IN DIESER GEWÄHRLEISTUNGSVEREINBARUNG AUSDRÜCKLICH ANGEGEBENEN VERPFLICHTUNGEN SIND WEDER HP NOCH DESSEN ZULIEFERER ERSATZPFLICHTIG FÜR DIREKTE, INDIREKTE, BESONDERE, ZUFÄLLIGE ODER FOLGESCHÄDEN, UNABHÄNGIG DAVON, OB DIESE AUF DER GRUNDLAGE VON VERTRÄGEN, UNERLAUBTEN HANDLUNGEN ODER ANDEREN RECHTS- THEORIEN GELTEND GEMACHT WERDEN ODER OB HP ODER DESSEN ZULIEFERER VON DER MÖGLICHKEIT EINES SOLCHEN SCHADENS UNTERRICHTET WORDEN SIND.

D. Geltendes Recht

- Diese Gewährleistungsvereinbarung stattet den Endkunden mit bestimmten Rechten aus. Der Endkunde hat unter Umständen noch weitere Rechte, die in den Vereinigten Staaten von Bundesstaat zu Bundesstaat, in Kanada von Provinz zu Provinz, und allgemein von Land zu Land verschieden sein können.
- Soweit diese Gewährleistungsvereinbarung nicht dem geltenden Recht entspricht, soll sie als dahingehend abgeändert gelten, dass die hierin enthaltenen Bestimmungen dem geltenden Recht entsprechen. Unter dem geltenden Recht treffen bestimmte Erklärungen und Einschränkungen dieser Gewährleistungsvereinbarung möglicherweise nicht auf den Endkunden zu. In einigen US-Bundesstaaten und in einigen anderen Ländern (sowie in einigen kanadischen Provinzen):
 - werden die Rechte des Verbrauchers nicht durch die Erklärungen und Einschränkungen dieser Gewährleistungsvereinbarung beschränkt (z.B. in Großbritannien);
 - ist ein Hersteller nicht berechtigt, solche Erklärungen und Einschränkungen durchzusetzen;
 - verfügt ein Endkunde über weitere Gewährleistungsansprüche; insbesondere kann die Dauer stillschweigender Gewährleistungen durch das geltende Recht geregelt sein und darf vom Hersteller nicht eingeschränkt werden, oder eine zeitliche Einschränkung der stillschweigenden Gewährleistung ist zulässig.
- DURCH DIESE GEWÄHRLEISTUNGSVEREINBARUNG WERDEN DIE ANSPRÜCHE DES ENDKUNDEN, DIE DURCH DAS IN DIESEN LÄNDERN GELTENDE RECHT IM ZUSAMMENHANG MIT DEM KAUF VON HP PRODUKTEN GEWÄHRT WERDEN, NUR IM GESETZLICH ZULÄSSIGEN RAHMEN AUSGESCHLOSSEN, EINGESCHRÄNKT ODER GEÄNDERT. DIE BEDINGUNGEN DIESER GEWÄHRLEISTUNGSVEREINBARUNG GELTEN ZUSÄTZLICH ZU DEN GESETZLICHEN ENDKUNDENRECHTEN.

HP Herstellergarantie

Sehr geehrter Kunde,

Als Anlage finden Sie die Namen und Adressen der jeweiligen HP Gesellschaft, die in Ihrem Land die HP Herstellergarantie gewährt.

Über die Herstellergarantie hinaus haben Sie gegebenenfalls Mängelansprüche gegenüber Ihrem Verkäufer aus dem Kaufvertrag, die durch diese Herstellergarantie nicht eingeschränkt werden.

Deutschland: Hewlett-Packard GmbH, Herrenberger Straße 140, D-71034 Böblingen

Luxemburg: Hewlett-Packard Luxembourg SCA, 7a, rue Robert Stümper, L-2557 Luxembourg-Gasperich

Österreich: Hewlett-Packard Ges.m.b.H., Wienerbergstrasse 41 A-1120 Wien

Table des matières

Utilisation de l'imprimante	36
Utilisation du panneau de commande	38
Télécopieur	39
Configuration du télécopieur	39
Utilisation du télécopieur	46
Installation Communication sans fil 802.11 (certains modèles uniquement)	54
Résolution des problèmes de configuration	58
Problèmes de configuration de l'imprimante	58
Problèmes liés à l'installation du logiciel	58
Problèmes de configuration du télécopieur	59
Problèmes de communication sans fil (802.11)	63
Serveur Web intégré.....	66
Déclaration de garantie limitée Hewlett-Packard	67

Consignes de sécurité

Respectez toujours les précautions de sécurité élémentaires quand vous utilisez cette imprimante afin de réduire les risques de blessures dues au feu ou à un choc électrique.

1. Lisez et comprenez toutes les instructions contenues dans la documentation livrée avec l'imprimante.
2. Suivez tous les avertissements et toutes les instructions indiqués sur l'imprimante.
3. Débranchez cette imprimante des prises murales avant de procéder à un nettoyage.
4. N'installez jamais cette imprimante d'une source d'eau, ni si vous êtes mouillé.
5. Installez l'imprimante en toute sécurité sur une surface stable.
6. Installez l'imprimante en un lieu protégé où personne ne puisse marcher sur le cordon ou trébucher sur celui-ci, et où le cordon ne puisse pas être endommagé.
7. Si l'imprimante ne fonctionne pas normalement, reportez-vous au guide de l'utilisateur (disponible sur l'ordinateur après l'installation du logiciel).

8. L'appareil ne contient aucune pièce dont l'entretien doit être réalisé par l'utilisateur. Confiez l'entretien à du personnel qualifié.
9. N'utilisez que l'adaptateur d'alimentation externe fourni avec l'imprimante.



Remarque : l'encre des cartouches est utilisée dans le processus d'impression de différentes manières, notamment lors de la phase d'initialisation, qui prépare l'imprimante et les cartouches pour l'impression, et de l'entretien de la tête d'impression, qui maintient les buses dégagées et garantit une libre circulation de l'encre. Notez également qu'il reste de l'encre dans la cartouche après son utilisation. Pour plus d'informations, reportez-vous à la page Web www.hp.com/go/inkusage.

1. Utilisation de l'imprimante



Merci d'avoir choisi cette imprimante tout-en-un HP Officejet. Grâce à cette imprimante, vous pouvez imprimer des documents et des photos, numériser des documents sur un ordinateur connecté, réaliser des copies en noir et blanc ou en couleur, envoyer et recevoir des télécopies en noir et blanc et en couleur.

Vous pouvez utiliser le panneau de commande de l'imprimante pour numériser, copier et envoyer des télécopies. Vous pouvez également utiliser le panneau de commande de l'imprimante pour modifier les paramètres, imprimer des rapports ou obtenir de l'aide.

 **Astuce** : Si l'imprimante est connectée à un ordinateur, vous pouvez également utiliser les paramètres d'impression disponibles dans les applications logicielles installées sur votre ordinateur, par exemple la Boîte à outils (Windows), l'Utilitaire HP (Mac OS X) ou le serveur Web intégré (EWS). Pour plus d'informations sur ces outils, reportez-vous au guide de l'utilisateur (disponible sur l'ordinateur après l'installation du logiciel).

Où trouver le guide de l'utilisateur ?

Aucune copie papier du guide de l'utilisateur (également appelé « Aide ») n'est fournie avec cette imprimante. Il est en effet installé sur votre ordinateur lors de l'installation du logiciel.

Ce guide propose des informations sur les sujets suivants :

- Informations de dépannage
- Informations importantes sur la sécurité et informations réglementaires
- Informations sur les fournitures d'impression prises en charge
- Instructions détaillées à l'intention de l'utilisateur

Vous pouvez consulter ce guide à partir du centre de distribution de logiciels HP (Windows) ou du menu d'aide (Mac OS X). Une version Adobe Acrobat de ce guide est également disponible sur le site d'assistance HP (www.hp.com/support).

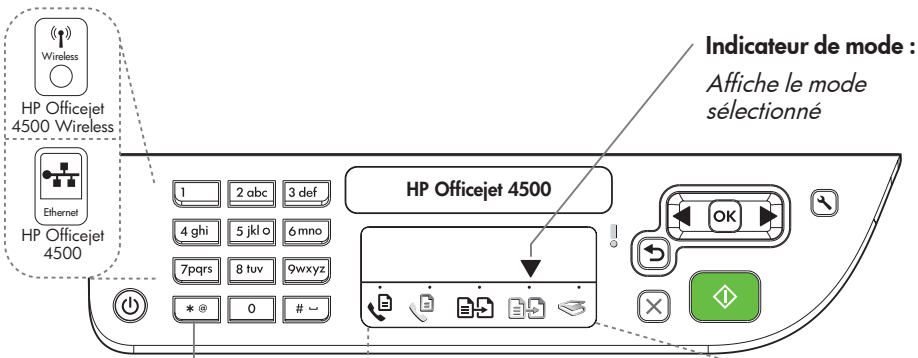

Indicateur de mode :
Affiche le mode sélectionné

Pavé numérique :

Saisir nombres et texte



Remarque : Après avoir sélectionné Télécopie N&B ou Télécopie couleurs, appuyez et maintenez la touche correspondant à une numérotation rapide pour sélectionner la numérotation rapide.

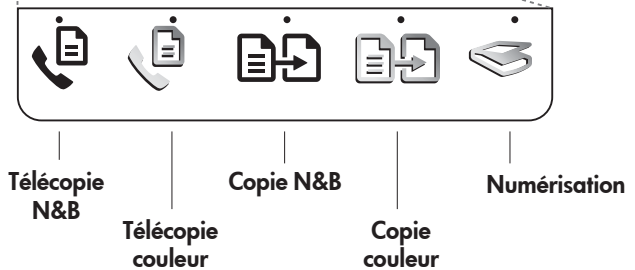

Alimentation :

Allumer et éteindre le périphérique.



Annuler :

Annuler la tâche en cours



OK :

Saisir un menu ou valider la sélection en cours.



Démarrer :

Lancer une tâche



Attention :

Le périphérique requiert votre attention.



Configurer :

Modifier les paramètres du périphérique



Précédent :

Reculer d'une étape



Flèches :

Naviguer dans les options des menus



Remarque : Utilisez ◀ ou ▶ lorsque vous souhaitez supprimer une entrée non valide de l'affichage.



Remarque : Les fonctionnalités suivantes ne sont disponibles que sur certains modèles.





Sans fil :

Activer et désactiver la radio sans fil

Utilisation du panneau de commande

La flèche d'indicateur de mode du panneau de commande indique le mode actuellement sélectionné pour l'imprimante.

Pour...	procédez comme suit...
Sélectionner un mode différent	Appuyez sur les boutons ◀ ou ▶ pour sélectionner le mode souhaité, puis sur OK .
Changer les paramètres d'un mode	<ol style="list-style-type: none">1. Sélectionnez un mode, appuyez sur les boutons ◀ ou ▶ pour parcourir les paramètres disponibles, puis sur OK pour sélectionner le paramètre à modifier.2. Appuyez sur les boutons ◀ ou ▶ pour modifier les paramètres, puis sur OK.
Modifier des paramètres d'impression ou imprimer des rapports	<ol style="list-style-type: none">1. Appuyez sur le bouton  (Configurer).2. Appuyez sur les boutons ◀ ou ▶ pour parcourir les menus.3. Appuyez sur OK pour sélectionner les menus ou les options.
Lancer une tâche	Sélectionnez un mode, modifiez les paramètres, puis appuyez sur le bouton  (Démarrer) pour lancer une tâche.
Supprimer une entrée non valide de l'affichage	Utilisez les boutons ◀ ou ↶ pour supprimer une entrée non valide.

2. Télécopieur

Configuration du télécopieur

Cette imprimante vous permet d'envoyer et de recevoir des télécopies en noir et blanc et en couleur. Avant d'utiliser la fonction de télécopie, procédez comme suit pour connecter correctement l'imprimante.

 **Astuce :** Vous pouvez utiliser l'Assistant de configuration du télécopieur (Windows) ou l'Utilitaire HP (Mac OS X) pour configurer le télécopieur.

Pour plus d'informations sur les fonctions de télécopie disponibles avec l'imprimante, reportez-vous au guide de l'utilisateur (disponible sur l'ordinateur après l'installation du logiciel).



IMPORTANT : Cochez la case « Obtenir les informations de configuration du télécopieur » pour rechercher les informations de configuration du télécopieur pour votre pays/région. Si votre pays/région apparaît dans la liste, rendez-vous sur le site Web pour obtenir les informations de configuration. Sinon, suivez les instructions fournies dans ce guide.

Obtenir les informations de configuration du télécopieur



Si vous résidez dans les pays/régions ci-après, rendez-vous sur le site Web correspondant pour obtenir des informations sur la configuration du télécopieur.

Autriche	www.hp.com/at/faxconfig
Belgique	
Néerlandais	www.hp.be/nl/faxconfig
Français	www.hp.be/fr/faxconfig
Danemark	www.hp.dk/faxconfig
Finlande	www.hp.fi/faxconfig
France	www.hp.com/fr/faxconfig
Allemagne	www.hp.com/de/faxconfig
Irlande	www.hp.com/ie/faxconfig
Italie	www.hp.com/it/faxconfig
Norvège	www.hp.no/faxconfig
Pays-Bas	www.hp.nl/faxconfig
Portugal	www.hp.pt/faxconfig
Espagne	www.hp.es/faxconfig
Suède	www.hp.se/faxconfig
Suisse	
Français	www.hp.com/ch/fr/faxconfig
Allemand	www.hp.com/ch/de/faxconfig
Royaume-Uni	www.hp.com/uk/faxconfig

Étape 1 : Connexion de l'imprimante à la ligne téléphonique

💡 Avant de commencer...

Avant de commencer, vérifiez que vous disposez des éléments suivants :

- Cartouches d'encre installées
- Papier de format A4 ou Lettre chargé dans le bac d'alimentation
- Câble téléphonique et adaptateur (si fournis avec l'imprimante)

Pour plus d'informations, reportez-vous à la carte d'installation fournie avec l'imprimante.

Pour connecter l'imprimante et tout autre équipement ou appareil téléphonique, procédez comme suit :

1. Utilisez le cordon téléphonique fourni avec l'imprimante : branchez l'une des extrémités sur la prise téléphonique murale et l'autre sur le port **1-LINE** situé à l'arrière de l'imprimante.

 **Remarque :** Vous pourriez devoir brancher le cordon de téléphone livré sur l'adaptateur fourni pour votre pays/région.

 **Remarque :** Si le cordon téléphonique fourni avec l'imprimante n'est pas assez long, vous pouvez utiliser un

coupleur pour le prolonger. Vous trouverez des coupleurs dans les magasins d'électronique qui proposent des accessoires de téléphonie. Vous avez également besoin d'un autre cordon téléphonique. Il peut s'agir d'un cordon téléphonique standard que vous possédez éventuellement chez vous ou à votre bureau. Pour plus d'informations, reportez-vous au guide de l'utilisateur (disponible sur l'ordinateur après l'installation du logiciel).

 **ATTENTION :** Si vous vous servez d'un autre cordon que celui qui vous a été fourni pour relier votre imprimante à la prise téléphonique murale, il se peut que votre télécopieur ne fonctionne pas correctement. Ce cordon est différent des autres cordons téléphoniques que vous possédez éventuellement chez vous ou au bureau.

2. Connectez tout autre équipement téléphonique. Pour plus d'informations sur la connexion et la configuration d'appareils ou de services supplémentaires avec l'imprimante, reportez-vous aux rubriques de cette section ou consultez le guide de l'utilisateur.

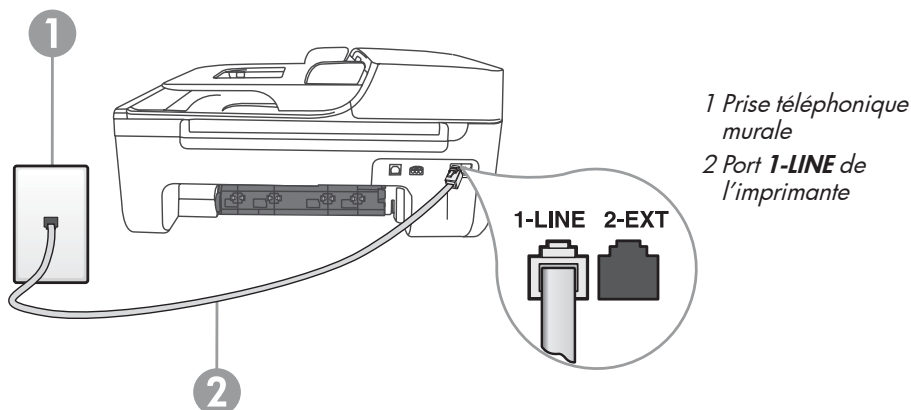



Remarque : Si vous rencontrez des problèmes lors de la configuration de l'imprimante avec d'autres équipements ou services, contactez le fournisseur de l'équipement ou du service.



Astuce : Si vous êtes abonné à un service de messagerie vocale sur la même ligne téléphonique que celle utilisée pour les télécopies, la réception automatique des télécopies est impossible. Étant donné que vous devez être présent pour répondre aux appels de télécopie entrants, veillez à désactiver la fonction **Réponse auto**.

Si vous souhaitez plutôt recevoir les télécopies automatiquement, contactez votre opérateur téléphonique pour vous abonner à un service de sonnerie différenciée ou pour obtenir une ligne téléphonique distincte pour la télécopie.

3. Après avoir connecté l'imprimante et tout autre appareil téléphonique, passez à l'« Étape 2 : Test de la configuration du télécopieur » en page 43.

? Sonnerie distincte - Définition

De nombreux opérateurs téléphoniques proposent une fonction de sonnerie distincte permettant d'avoir plusieurs numéros de téléphone sur une même ligne téléphonique. Lorsque vous vous abonnez à ce service, chaque numéro est associé à une sonnerie différente. Vous pouvez configurer l'imprimante pour qu'elle réponde à une certaine sonnerie.

Si vous connectez l'imprimante à une ligne dotée d'une sonnerie distincte, demandez à votre opérateur téléphonique de définir une sonnerie pour les appels vocaux et une autre pour les télécopies. HP recommande de demander une sonnerie double ou triple pour les télécopies. Lorsque l'imprimante détecte la sonnerie spécifiée, elle prend la ligne et reçoit la télécopie.

Pour plus d'informations sur la configuration d'une sonnerie distincte, reportez-vous à l'« Étape 3 : Configuration des paramètres de télécopie » en page 44.

Connexion à une ligne DSL/ADSL

Si vous êtes abonné à un service DSL/ADSL, procédez comme suit pour connecter le télécopieur.

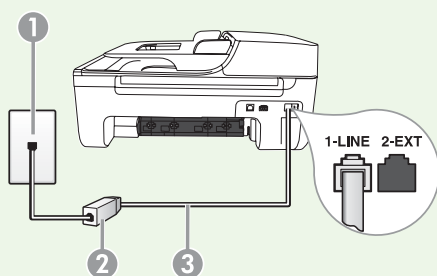

1. Branchez le filtre DSL/ADSL et le câble téléphonique fournis par votre fournisseur de service DSL/ADSL entre la prise téléphonique murale et le filtre DSL/ADSL.
2. Connectez le cordon téléphonique livré avec l'imprimante entre le filtre DSL/ADSL et le **port 1-LINE** de l'imprimante.

1 Prise téléphonique murale

2 Filtre DSL/ADSL et câble téléphonique (fournis par votre fournisseur de service DSL/ADSL)

3 Câble téléphonique fourni avec votre imprimante, connecté au port 1-LINE de l'imprimante

Connexion d'équipements supplémentaires

Ôtez la prise blanche du port **2-EXT** à l'arrière de l'imprimante, puis branchez un téléphone sur ce port.



Si vous connectez un équipement supplémentaire, par exemple un modem ou un téléphone, vous devrez acheter un séparateur parallèle. Un séparateur parallèle dispose d'un port RJ-11 à l'avant et de deux ports RJ-11 à l'arrière. N'utilisez pas un séparateur téléphonique à 2 lignes, un séparateur en série ou un séparateur parallèle qui dispose de deux ports RJ-11 à l'avant et d'une prise à l'arrière.

 **Remarque :** Si vous êtes abonné à un service DSL/ADSL, branchez le filtre DSL/ADSL au séparateur parallèle, puis utilisez le câble téléphonique fourni par HP pour connecter l'autre extrémité du filtre au port **1-LINE** de l'imprimante. Ôtez la prise blanche du port **2-EXT** à l'arrière de l'imprimante, puis branchez un téléphone ou un répondeur sur le port **2-EXT**. Connectez ensuite le second port du séparateur parallèle au modem DSL/ADSL branché sur l'ordinateur.

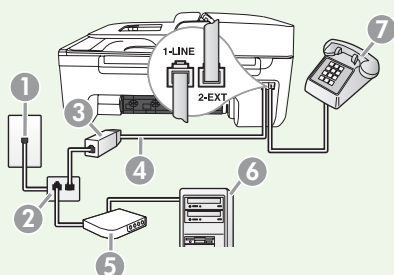

1 Prise téléphonique murale

2 Séparateur parallèle

3 Filtre DSL/ADSL (fourni par votre fournisseur de service DSL/ADSL)

4 Câble téléphonique fourni avec votre imprimante

5 Modem DSL/ADSL

6 Ordinateur

7 Téléphone

Étape 2 : Test de la configuration du télécopieur

Testez la configuration du télécopieur pour vérifier l'état de l'imprimante et vous assurer qu'elle est configurée correctement.

1. Appuyez sur les boutons ◀ ou ▶ pour sélectionner l'option **Outils**, puis appuyez sur **OK**.
2. Sélectionnez **Effectuer le test du télécopieur**, puis appuyez sur **OK**.

Le test effectue les opérations suivantes :

- Vérifie que le type de cordon téléphonique approprié est connecté à l'appareil.
- Vérifie que le cordon téléphonique est connecté au port approprié.
- Recherche une tonalité.
- Recherche une ligne téléphonique active.
- Teste l'état de la connexion à la ligne téléphonique.

Une fois le test terminé, l'imprimante imprime un rapport des résultats du test. Si le test échoue, examinez le rapport pour obtenir des informations sur la procédure à suivre pour corriger les problèmes et relancer le test. Pour plus d'informations sur le dépannage, reportez-vous à la section « Problèmes de configuration de l'imprimante » en page 58.

3. Si le test du télécopieur est satisfaisant, passez à l'« Étape 3 : Configuration des paramètres de télécopie » en page 44.

Étape 3 : Configuration des paramètres de télécopie

Généralement, l'imprimante utilise les paramètres par défaut définis lors de la connexion de l'imprimante à une ligne téléphonique, mais vous pouvez configurer les paramètres de télécopie en fonction de vos besoins.

1. Sur le panneau de commande de l'imprimante, appuyez sur le bouton  (Configurer).
2. Sélectionnez le paramètre à configurer :

? Où puis-je modifier les paramètres de télécopie ?

Vous pouvez configurer les paramètres de télécopie à l'aide des outils suivants :

Panneau de commande de l'imprimante





Appuyez sur le bouton  (Configurer) sur le panneau de commande de l'imprimante, sélectionnez l'option **Paramètres téléc.**, puis sélectionnez le paramètre à configurer.

Logiciel HP

Si vous avez installé le logiciel HP sur votre ordinateur, vous pouvez configurer les paramètres de télécopie à partir du centre de distribution de logiciels HP (Windows) ou de l'Utilitaire HP (Mac OS X).

Pour plus d'informations sur l'utilisation de ces outils ou paramètres, reportez-vous au guide de l'utilisateur.

Pour configurer ce paramètre...	procédez comme suit...
Réponse automatique Définissez le mode de réponse sur On afin que l'imprimante réponde automatiquement aux appels entrants et reçoive les télécopies. L'imprimante répond automatiquement aux appels entrants et reçoit les télécopies au terme du nombre de sonneries spécifié par le paramètre Sonneries avant réponse .	<ol style="list-style-type: none">1. Appuyez sur les boutons ◀ ou ▶ pour sélectionner l'option Paramètres téléc., puis sur OK.2. Sélectionnez Options de réponse, puis Réponse auto.3. Sélectionnez Activer ou Désactiver, puis appuyez sur OK.

Pour configurer ce paramètre...	procédez comme suit...
<p>Sonn. avant rép. (facultatif) Définissez le nombre de sonneries avant réponse</p> <p> Remarque : Le nombre de sonneries avant réponse de l'imprimante doit être supérieur à celui du répondeur.</p>	<ol style="list-style-type: none"> 1. Appuyez sur les boutons ◀ ou ▶ pour sélectionner l'option Paramètres téléc., puis appuyez sur OK. 2. Sélectionnez Options de réponse, puis Sonn. avant rép. 3. Entrez le nombre de sonneries avant réponse, puis appuyez sur OK.
<p>Sonneries distinctes Modifiez le type de sonnerie sur Sonnerie distincte</p> <p> Remarque : Un service de sonnerie distinct vous permet d'utiliser plusieurs numéros de téléphone sur la même ligne téléphonique. Vous pouvez modifier ce paramètre afin que l'imprimante détermine automatiquement le type de sonnerie à utiliser pour les appels de télécopie uniquement.</p>	<ol style="list-style-type: none"> 1. Appuyez sur les boutons ◀ ou ▶ pour sélectionner l'option Paramètres téléc., puis appuyez sur OK. 2. Sélectionnez Mode de sonn. ou Sonnerie distincte. 3. Sélectionnez le paramètre correspondant au modèle de sonnerie que votre opérateur téléphonique a attribué à votre numéro de télécopie, puis appuyez sur OK.
<p>Vitesse de télécopie Définissez la vitesse de télécopie utilisée entre l'imprimante et les autres télécopieurs pour l'envoi et la réception de télécopies.</p> <p> Remarque : Si vous rencontrez des problèmes lors de l'envoi et de la réception des télécopies, réduisez la vitesse du télécopieur.</p>	<ol style="list-style-type: none"> 1. Appuyez sur les boutons ◀ ou ▶ pour sélectionner l'option Paramètres téléc., puis appuyez sur OK. 2. Sélectionnez Vitesse de télécopie. 3. Sélectionnez la vitesse de télécopie souhaitée, puis appuyez sur OK.
<p>Mode de correction des erreurs de télécopie Si l'imprimante détecte un signal d'erreur pendant la transmission alors que l'option de correction des erreurs est activée, elle peut demander à ce qu'une partie de la télécopie soit renvoyée.</p> <p> Remarque : Si vous rencontrez des problèmes pour envoyer et recevoir des télécopies, désactivez la correction des erreurs. La désactivation de ce paramètre peut être également utile si vous tentez d'envoyer une télécopie à un autre pays/région ou recevez une télécopie d'un autre pays/région, ou si vous utilisez une connexion téléphonique par satellite.</p>	<ol style="list-style-type: none"> 1. Appuyez sur les boutons ◀ ou ▶ pour sélectionner l'option Paramètres téléc., puis appuyez sur OK. 2. Sélectionnez Correction des erreurs, puis appuyez sur OK. 3. Sélectionnez Activer ou Désactiver.

Pour configurer ce paramètre...	procédez comme suit...
<p>Volume</p> <p>Modifiez le volume des sons de l'imprimante, y compris la tonalité des télécopies.</p>	<ol style="list-style-type: none"> 1. Appuyez sur les boutons ◀ ou ▶ pour sélectionner l'option Paramètres de base, puis appuyez sur OK. 2. Sélectionnez Volume du haut-parleur. 3. Sélectionnez le volume souhaité, puis appuyez sur OK.

Utilisation du télécopieur

Dans cette section, vous apprendrez à envoyer et à recevoir des télécopies.

Informations supplémentaires

Reportez-vous au guide de l'utilisateur pour plus d'informations sur les rubriques suivantes :

- Envoi d'une télécopie à l'aide de la fonction de numérotation supervisée
- Envoi d'une télécopie depuis la mémoire
- Programmation de l'envoi différé d'une télécopie
- Envoi d'une télécopie à plusieurs destinataires
- Envoi d'une télécopie en mode de correction d'erreurs

Le guide de l'utilisateur est disponible sur l'ordinateur après l'installation du logiciel.

Envoi d'une télécopie

Vous pouvez envoyer des télécopies de plusieurs manières. Vous pouvez utiliser le panneau de commande de l'imprimante pour envoyer des télécopies noir et blanc ou en couleur. Vous pouvez également envoyer manuellement des télécopies à partir d'un téléphone connecté, ce qui vous permet de parler à votre interlocuteur avant de lui envoyer la télécopie.

Vous pouvez également recevoir des documents sur votre ordinateur sous forme de télécopies, sans les imprimer au préalable.

Envoi d'une télécopie à partir de l'imprimante

1. Chargez dans l'imprimante le document à télécopier.

Vous pouvez télécopier des documents à partir du bac d'alimentation automatique (BAA) ou à partir de la vitre du scanner.

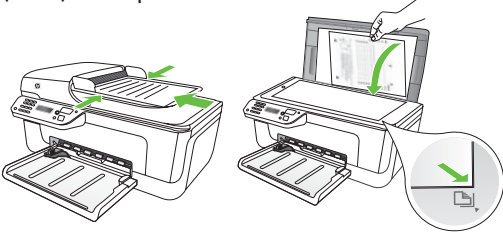

2. Appuyez sur les boutons ◀ ou ▶ pour sélectionner une télécopie en noir et blanc ou une télécopie en couleur, puis appuyez sur **OK**.



3. Suivez les instructions affichées sur l'écran du panneau de commande de l'imprimante.
4. Lorsque vous y êtes invité, utilisez le clavier pour saisir le numéro de télécopie du destinataire.

Astuce : Pour ajouter une pause au numéro de télécopie que vous entrez, appuyez plusieurs fois sur le bouton *, jusqu'à ce qu'un tiret (-) s'affiche sur l'écran.

5. Appuyez sur le bouton  (Démarrer)

Astuce : Si le destinataire rencontre des difficultés pour lire la télécopie que vous lui avez envoyée, essayez de modifier la résolution ou le contraste, puis renvoyez la télécopie.

Envoi d'une télécopie à partir d'un ordinateur

Vous pouvez envoyer un document sur votre ordinateur sous forme d'une télécopie, sans l'imprimer ni le télécopier à partir de l'imprimante.

Remarque : Pour envoyer des télécopies depuis votre ordinateur, cette méthode utilise la ligne téléphonique du télécopieur et non pas votre connexion Internet ni le modem de l'ordinateur. Vérifiez par conséquent que l'imprimante est raccordée à une ligne téléphonique active et que la fonction télécopie est correctement configurée et opérationnelle.

Pour utiliser cette fonctionnalité, vous devez avoir installé le logiciel à l'aide du CD fourni avec votre imprimante.

Pour utiliser cette fonctionnalité, vous devez installer le logiciel d'impression à l'aide du programme d'installation fourni sur le CD livré avec l'imprimante.

Windows

1. Ouvrez le document à télécopier.
2. Dans le menu **Fichier** de votre application, cliquez sur **Imprimer**.
3. Dans la liste **Nom**, sélectionnez le télécopieur dont le nom comporte la mention « fax ».

4. Si vous devez modifier les paramètres (pour envoyer, par exemple, le document sous forme d'une télécopie en noir et blanc ou en couleur), cliquez sur le bouton afin d'afficher la boîte de dialogue **Propriétés**.

Selon votre application, ce bouton peut s'intituler **Propriétés**, **Options**, **Configuration de l'imprimante**, **Imprimante** ou **Préférences**.

5. Une fois vos paramètres modifiés, cliquez sur **OK**.
6. Cliquez sur **Imprimer** ou sur **OK**.
7. Entrez le numéro de télécopie ainsi que les informations relatives au destinataire, modifiez si nécessaire les autres paramètres de télécopie, puis cliquez sur **Envoi de télécopie**. L'imprimante commence à composer le numéro de télécopie correspondant, puis envoie le document.

Mac OS X

1. Ouvrez le document à télécopier.
2. Dans le menu **Fichier** de votre application, choisissez **Imprimer**.

3. Choisissez l'imprimante dont le nom comporte la mention « fax ».
4. Choisissez **Destinataires de la télécopie** dans le menu déroulant. (Sous Mac OS X 10.5 et 10.6, ce menu déroulant apparaît sous le paramètre **Orientation**.)



Remarque : Si vous ne trouvez pas le menu déroulant, procédez comme suit en fonction de votre version de Mac OS :

- Mac OS X (10.5 et 10.6) : Cliquez sur le triangle bleu en regard de la liste **Imprimante**.
 - Mac OS X (10.4) : Si un bouton **Avancé** apparaît, cliquez dessus.
5. Entrez le numéro de télécopie ainsi que les informations relatives au destinataire dans les champs fournis, puis cliquez sur **Ajouter aux destinataires**.
 6. Sélectionnez l'option **Mode télécopie** et les autres options de télécopie souhaitées, puis cliquez sur **Envoyer** pour lancer la numérotation et l'envoi du document.

Envoi d'une télécopie en mode manuel

Vous pouvez envoyer des télécopies manuellement à partir d'un téléphone connecté directement à l'imprimante (via le port **2-EXT**) ou d'un téléphone sur la même ligne téléphonique (mais pas directement connecté à l'imprimante).

1. Chargez dans l'imprimante le document à télécopier.

Vous pouvez télécopier des documents à partir du bac d'alimentation automatique (BAA) ou à partir de la vitre du scanner.

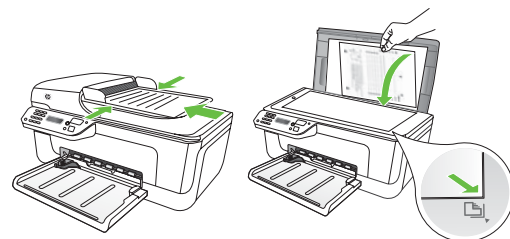

2. Appuyez sur les boutons ◀ ou ▶ pour sélectionner une télécopie en noir et blanc ou une télécopie en couleur, puis appuyez sur **OK**.

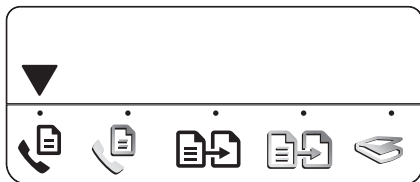



3. Composez le numéro à l'aide du clavier du téléphone.

 **Remarque :** N'utilisez pas le clavier du panneau de commande de l'imprimante lors d'un envoi manuel d'une télécopie. Vous devez utiliser le clavier du téléphone pour composer le numéro du destinataire.

 **Astuce :** Pour choisir entre une télécopie en noir et blanc et une télécopie en couleur, appuyez sur les boutons ◀ ou ▶.

4. Si le destinataire décroche le téléphone, vous pouvez lui parler avant d'envoyer la télécopie. Lorsque vous êtes prêt à envoyer la télécopie, demandez à votre interlocuteur d'appuyer sur le bouton d'envoi et de réception de télécopies de son télécopieur lorsqu'il entend la tonalité de télécopie.

 **Remarque :** Si le télécopieur reçoit l'appel, vous entendez la tonalité de télécopie émise par le télécopieur du destinataire.

5. Lorsque vous êtes prêt à envoyer la télécopie, appuyez sur le bouton  (Démarrer).

 **Remarque :** Lorsque vous y êtes invité, sélectionnez **Envoyer** sur le panneau de commande de l'imprimante.

La ligne vocale est coupée durant l'envoi de la télécopie. Vous pouvez raccrocher le téléphone. Si vous souhaitez poursuivre votre conversation, restez en ligne.

Réception de télécopies

L'imprimante peut recevoir des télécopies automatiquement ou manuellement.



Remarque : Si vous recevez une télécopie au format Légal et que l'imprimante n'est pas configurée pour utiliser ce format, elle réduit le format de la télécopie de façon à l'ajuster au format de papier chargé. Si vous avez désactivé la fonction Réduction automatique, l'imprimante imprime la télécopie sur deux pages.

Si vous copiez un document lors de la réception d'une télécopie, la télécopie est stockée en mémoire en attendant la fin de la copie. Cela permet de réduire le nombre de pages de télécopie stockées en mémoire.



Informations supplémentaires

Reportez-vous au guide de l'utilisateur pour plus d'informations sur les rubriques suivantes :

- Réimpression des télécopies reçues en mémoire
- Invitation à recevoir une télécopie
- Retransmission de télécopies à un autre numéro
- Sélection du format de papier pour les télécopies reçues
- Définition de la réduction automatique pour les télécopies reçues
- Blocage des numéros indésirables

Le guide de l'utilisateur est disponible sur l'ordinateur après l'installation du logiciel.

Réception d'une télécopie en mode automatique

Si vous activez l'option **Réponse automatique** (paramètre par défaut) à partir du panneau de commande de l'imprimante, l'imprimante répond automatiquement aux appels entrants et reçoit les télécopies au terme du nombre de sonneries spécifié par le paramètre **Sonneries avant réponse**. Pour plus d'informations sur la configuration de ce paramètre, reportez-vous à l'« Étape 3 : Configuration des paramètres de télécopie » en page 44.



Télécopies et service de messagerie vocale

Si vous êtes abonné à un service de messagerie vocale sur la même ligne téléphonique que celle utilisée pour les télécopies, la réception automatique des télécopies est impossible. Vous devez dans ce cas vous assurer que le paramètre Réponse automatique est désactivé afin de recevoir des télécopies en mode manuel. Veillez à envoyer manuellement la télécopie avant que la messagerie vocale ne prenne l'appel.

Si vous souhaitez plutôt recevoir les télécopies automatiquement, contactez votre opérateur téléphonique pour vous abonner à un service de sonnerie différenciée ou pour obtenir une ligne téléphonique distincte pour la télécopie.

Réception d'une télécopie en mode manuel

Lorsque vous téléphonez, votre interlocuteur peut vous envoyer une télécopie alors que vous êtes en ligne (réception manuelle d'une télécopie).

Vous pouvez recevoir des télécopies manuellement à partir d'un téléphone connecté directement à l'imprimante (via le port **2-EXT**) ou d'un téléphone sur la même ligne téléphonique (mais pas directement connecté à l'imprimante).

1. Vérifiez que l'imprimante est sous tension et que le bac contient du papier.
2. Retirez les originaux du bac d'alimentation automatique (BAA).
3. Réglez le paramètre **Sonneries avant répons** sur une valeur élevée si vous souhaitez pouvoir répondre à l'appel entrant avant que l'imprimante ne prenne l'appel.

-Ou-

Désactivez le paramètre Réponse auto. afin que l'imprimante ne réponde pas automatiquement aux appels entrants.

Pour plus d'informations sur la configuration de ce paramètre, reportez-vous à l'« Étape 3 : Configuration des paramètres de télécopie » en page 44.

4. Lorsque vous avez votre interlocuteur au bout du fil, demandez-lui d'appuyer sur le bouton d'envoi et de réception de télécopies de son télécopieur.
5. Lorsque vous entendez les tonalités d'un télécopieur expéditeur, procédez comme suit :
 - a. Appuyez sur les boutons ◀ ou ▶ pour sélectionner une télécopie en noir et blanc ou en couleur.
 - b. Appuyez sur le bouton .
 - c. Dès que l'imprimante commence à recevoir la télécopie, vous pouvez raccrocher ou rester en ligne.



Remarque : La ligne téléphonique est coupée durant la transmission de la télécopie.

Réimpression des télécopies reçues en mémoire

Si vous avez défini le mode **Sauvegarde télécopies**, les télécopies reçues sont mémorisées, que l'imprimante soit en mode erreur ou non.



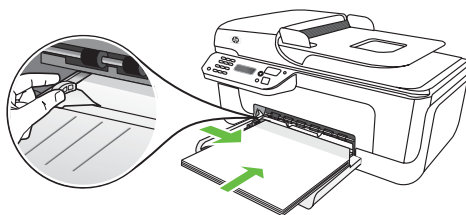

Remarque : Toutes les télécopies stockées en mémoire sont effacées lorsque vous mettez le périphérique hors tension. Pour plus d'informations sur l'utilisation de cette fonction, reportez-vous au guide de l'utilisateur (disponible sur l'ordinateur après l'installation du logiciel).

1. Vérifiez que l'imprimante est sous tension et que le bac contient du papier.



2. Appuyez sur le bouton  (Configurer).
3. Appuyez sur les boutons ◀ ou ▶ pour sélectionner l'option **Imprimer rapport**, puis appuyez sur **OK**.

4. Sélectionnez **Réimprimer télécopies**, puis appuyez sur **OK**.
Les télécopies sont imprimées dans l'ordre inverse de la réception, c'est-à-dire, les plus récentes en premier lieu.
5. Appuyez sur le bouton  (Démarrer).
6. Pour interrompre la réimpression des télécopies en mémoire, appuyez sur le bouton  (Annuler).

Réception de télécopies sur l'ordinateur

Vous pouvez automatiquement recevoir des télécopies et les enregistrer directement sur votre ordinateur à l'aide de la fonction Télécopie numérique HP (Télécopie vers PC et Télécopie vers Mac). Vous pouvez stocker facilement des copies numériques de vos télécopies sans avoir à les imprimer sur papier. De plus, vous pouvez désactiver la fonction d'impression des télécopies – vous permettant ainsi de faire des économies de papier et d'encre et de réduire votre consommation de papier et vos déchets.



Remarque : Vous devez installer le logiciel HP fourni avec l'imprimante avant de configurer la fonction Télécopie numérique HP.

Pour plus d'informations sur la configuration et l'utilisation de la fonction Télécopie numérique HP, reportez-vous au guide de l'utilisateur.

Utilisation de rapports et de journaux



Vous pouvez imprimer différents types de rapports de télécopie :

- Page de confirmation des télécopies
- Journal de télécopies

- Image sur rapport d'envoi de télécopies
- Autres rapports

Ces derniers fournissent des informations utiles concernant l'imprimante.

Pour imprimer un rapport

1. Sur le panneau de commande de l'imprimante, appuyez sur le bouton  (Configurer).
2. Appuyez sur les boutons  ou  pour sélectionner l'option **Imprimer rapport**, puis appuyez sur **OK**.
3. Sélectionnez le rapport de télécopie à imprimer, puis appuyez sur **OK**.

Pour effacer le journal de télécopies

1. Sur le panneau de commande de l'imprimante, appuyez sur le bouton  (Configurer).
2. Appuyez sur les boutons ◀ ou ▶ pour sélectionner l'option **Outils**, puis appuyez sur **OK**.
3. Sélectionnez **Effacer le journal de télécopies**, puis appuyez sur **OK**.

? protocole FoIP (télécopie sur Internet)

Vous pouvez vous abonner à un service téléphonique à faible coût qui vous permet d'envoyer et de recevoir des télécopies sur votre imprimante via Internet. Cette méthode s'appelle **Fax over Internet Protocol (FoIP)**.

Vous utilisez probablement un service FoIP (fourni par votre opérateur téléphonique) si vous :

- composez un code d'accès spécial avec le numéro de télécopieur
- disposez d'un convertisseur IP qui se connecte à Internet et fournit des ports téléphoniques analogiques pour la connexion du télécopieur.

Pour vérifier si un service FoIP est disponible, contactez votre opérateur téléphonique. Pour plus d'informations sur l'utilisation du service FoIP avec l'imprimante, reportez-vous au guide de l'utilisateur.

3. Installation Communication sans fil 802.11 (certains modèles uniquement)

Si l'imprimante prend en charge les communications sans fil (802.11), vous pouvez la connecter à un réseau sans fil existant.

Pour connecter l'imprimante, procédez comme suit dans l'ordre donné.



Remarque : D'autres méthodes de connexion sans fil peuvent être disponibles pour votre imprimante, telles que l'utilisation du panneau de commande de l'imprimante. Pour plus d'informations, reportez-vous au guide de l'utilisateur (disponible sur l'ordinateur après l'installation du logiciel).

? Quels sont le nom et le mot de passe de mon réseau ?

Lors de l'installation du logiciel, vous êtes invité à saisir le nom du réseau (également appelé « SSID ») et un mot de passe de sécurité :

- Le nom du réseau correspond au nom de votre réseau sans fil.
- Le mot de passe de sécurité empêche toute personne de se connecter à votre réseau sans fil sans votre autorisation. En fonction du niveau de sécurité requis, votre réseau sans fil nécessite une clé WPA ou une phrase de passe WEP.

Si vous n'avez pas modifié le nom ou le mot de passe de sécurité de votre réseau sans fil depuis sa configuration, vous pouvez utiliser les informations inscrites à l'arrière ou sur le côté de votre routeur sans fil.

De plus, si vous utilisez un ordinateur fonctionnant sous Microsoft Windows, HP

propose un outil basé sur le Web appelé l'Assistant Réseau sans Fil qui peut vous aider à récupérer ces informations pour certains systèmes. Pour utiliser cet outil, rendez-vous sur le site Web www.hp.com/go/networksetup. (Cet outil est uniquement disponible en anglais.)

Si vous ne trouvez pas le nom du réseau ni le mot de passe de sécurité, ou si vous avez oublié ces informations, consultez la documentation fournie avec votre ordinateur ou le routeur sans fil. Si vous ne parvenez toujours pas à trouver ces informations, contactez votre administrateur réseau ou la personne qui a installé le réseau sans fil.

Pour plus d'informations sur les types de connexions réseau, le nom du réseau et la clé WEP/phrase de passe WPA, reportez-vous au guide de l'utilisateur.

Étape 1 : Installation du logiciel de votre imprimante

Suivez les instructions correspondant à votre système d'exploitation.



Remarque : Vous devez exécuter le programme d'installation fourni sur le CD livré avec l'imprimante. Le programme d'installation installe le logiciel et crée une connexion sans fil.

Windows



IMPORTANT : Ne connectez le câble USB que lorsque le logiciel vous y invite.

1. Enregistrez les documents ouverts. Fermez toute application en cours d'exécution sur votre ordinateur.
2. Insérez le CD du logiciel HP dans le lecteur de CD-ROM.

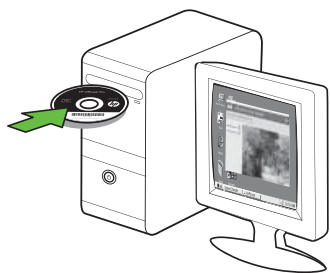

3. Sur le menu du CD, cliquez sur **Installer un réseau/un périphérique sans fil**, puis suivez les instructions à l'écran.



Remarque : Si le logiciel de pare-feu installé sur votre ordinateur affiche l'un ou l'autre message pendant l'installation, sélectionnez l'option « toujours autoriser » dans les messages. La sélection de cette option autorise le logiciel à s'installer correctement sur votre ordinateur.

4. Le programme d'installation essaie de trouver l'imprimante. Une fois la recherche terminée, cliquez sur **Suivant**.



5. Lorsque vous y êtes invité, branchez temporairement le câble USB.

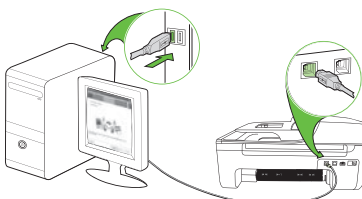

6. Suivez les instructions qui apparaissent à l'écran pour terminer l'installation.
7. Lorsque vous y êtes invité, saisissez le nom du réseau et le mot de passe de sécurité.
8. Débranchez le câble USB lorsqu'un message vous y invite.

Mac OS

1. Branchez un câble USB au port situé à l'arrière de l'imprimante puis à un port USB de l'ordinateur.

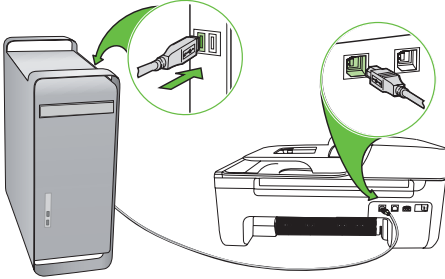

2. Insérez le CD du logiciel HP dans le lecteur de CD-ROM.



3. Double-cliquez sur l'icône du Programme d'installation HP du CD-ROM et suivez les instructions à l'écran.

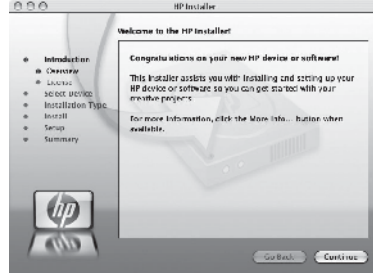

4. Lorsque vous y êtes invité, saisissez le nom du réseau et le mot de passe de sécurité.
5. Après avoir installé le logiciel déconnectez le câble USB.



Connexion sans routeur sans fil

Si vous n'utilisez aucun routeur sans fil (routeur sans fil Linksys ou Borne d'Accès Apple AirPort, par exemple), vous pouvez quand même connecter l'imprimante à votre ordinateur sans utiliser de connexion sans fil (il s'agit dans ce cas d'une connexion sans fil d'ordinateur à ordinateur ou « ad hoc »). Pour plus d'informations, reportez-vous au guide de l'utilisateur.

Étape 2 : Vérification de la connexion sans fil

Pour tester le bon fonctionnement de la communication sans fil, procédez comme suit :

1. Vérifiez que l'imprimante est sous tension et que le bac contient du papier.
2. Appuyez sur le bouton  (Configurer).
3. Appuyez sur les boutons ◀ ou ▶ pour sélectionner l'option **Imprimer rapport**, puis appuyez sur **OK**.
4. Sélectionnez **Test sans fil**, puis appuyez sur **OK**.

Une fois le test terminé, l'imprimante imprime un rapport des résultats du test. Si le test échoue, examinez le rapport pour obtenir des informations sur la procédure à suivre pour corriger les problèmes et relancer le test. Pour plus d'informations sur le dépannage, reportez-vous à la section « Problèmes de communication sans fil (802.11) » en page 63.

4. Résolution des problèmes de configuration

Les sections suivantes vous aident à résoudre les problèmes que vous pouvez rencontrer lors de la configuration de l'imprimante.

Pour obtenir une aide supplémentaire, reportez-vous au guide de l'utilisateur (disponible sur l'ordinateur après l'installation du logiciel).

Problèmes de configuration de l'imprimante

- Assurez-vous que le ruban adhésif et les éléments d'emballage ont été retirés de l'extérieur et de l'intérieur de l'imprimante.
- Vérifiez que vous avez bien chargé du papier blanc ordinaire vierge de format A4 ou Lettre dans le bac d'alimentation.
- Vérifiez que les cordons et câbles que vous utilisez (câble USB ou Ethernet, par exemple) sont en bon état.
- Vérifiez que le voyant d'alimentation  est allumé et ne clignote pas. Lors de la mise sous tension de l'imprimante, son préchauffage dure environ 45 secondes.
- Vérifiez que l'imprimante affiche l'état « Prêt » et qu'aucun autre voyant n'est allumé ou clignote sur le panneau de commande de l'imprimante. Si des voyants sont allumés ou clignent, reportez-vous au message affiché sur le panneau de commande de l'imprimante.
- Vérifiez que le cordon d'alimentation et le câble de l'adaptateur sont bien raccordés et que la prise de courant murale est alimentée.
- Vérifiez le chargement du papier dans le bac et l'absence de bourrage de papier dans l'imprimante.
- Assurez-vous que tous les loquets et capots sont bien fermés.

Problèmes liés à l'installation du logiciel

- Avant d'installer le logiciel, assurez-vous que tous les autres programmes sont fermés.
- Si l'ordinateur ne reconnaît pas le chemin d'accès que vous avez indiqué pour le lecteur de CD-ROM, vérifiez que vous avez spécifié la lettre d'unité correcte.
- Si votre ordinateur n'arrive pas à lire le CD du logiciel HP inséré dans le lecteur de CD-ROM, vérifiez si le CD n'est pas endommagé. Vous pouvez également télécharger le logiciel HP à partir du site Web HP (www.hp.com/support).
- Si vous utilisez un ordinateur fonctionnant sous Windows et que vous vous connectez à l'aide d'un câble

USB, vérifiez que les pilotes USB n'ont pas été désactivés dans le Gestionnaire de périphériques de Windows.

- Si vous utilisez un ordinateur fonctionnant sous Windows et si ce dernier ne parvient pas à détecter

l'imprimante, exécutez l'utilitaire de désinstallation (util\ccc\uninstall.bat sur le CD du logiciel HP) pour effectuer une désinstallation complète du logiciel. Redémarrez l'ordinateur et réinstallez le logiciel.

Problèmes de configuration du télécopieur

Cette section contient des informations sur la résolution des problèmes que vous pouvez rencontrer lors de la configuration de la fonction télécopieur de l'imprimante.



Remarque : Si l'imprimante n'est pas configurée correctement pour la télécopie, vous risquez de rencontrer des problèmes lors de l'envoi ou de la réception de télécopies.

Si vous rencontrez des problèmes de télécopie, vous pouvez imprimer un rapport de test de télécopie afin de vérifier l'état de l'imprimante. Ce test échoue si l'imprimante n'est pas correctement configurée pour la télécopie. Effectuez ce test après avoir configuré l'imprimante pour la télécopie. Pour plus d'informations, reportez-vous à l'« Étape 2 : Test de la configuration du télécopieur » en page 43.

Étape 1 : Exécution du test de télécopie



Astuce : Si vous recevez une erreur de communication de télécopie incluant un code d'erreur, vous trouverez l'explication de ce code d'erreur sur le site Web d'assistance HP (www.hp.com/support). Si le système vous y invite, choisissez votre pays/région, puis tapez « codes d'erreur de télécopie » dans le champ de recherche.

Si le test de télécopie ne vous a pas permis de résoudre les problèmes, passez à l'étape 2.

Étape 2 : Liste des problèmes possibles

Si vous avez effectué le test de télécopie et que vous rencontrez toujours des problèmes de configuration du télécopieur, consultez

cette liste des problèmes et solutions possibles :

L'imprimante rencontre des difficultés pour envoyer et recevoir des télécopies

- Assurez-vous que vous utilisez le cordon téléphonique ou l'adaptateur fourni avec l'imprimante. (Dans le cas contraire, l'écran risque toujours d'indiquer que le combiné est décroché.)
- Un autre équipement utilise la même ligne téléphonique que l'imprimante. Vérifiez que les téléphones secondaires (téléphones sur la même ligne téléphonique mais non connectés à l'imprimante) ou un autre équipement n'est pas utilisé ou décroché. Par exemple, vous ne pouvez pas utiliser la fonction de télécopie de l'imprimante si un poste téléphonique est décroché ou si vous vous servez du modem de l'ordinateur pour accéder à Internet ou utiliser votre messagerie électronique.
- Si vous utilisez un séparateur téléphonique, celui-ci peut être à l'origine des problèmes de télécopie. Essayez de connecter directement l'imprimante à la prise téléphonique murale.
- Vérifiez qu'une extrémité du cordon téléphonique est raccordée à la prise téléphonique murale et que l'autre est branchée sur le port 1-LINE situé à l'arrière de l'imprimante.
- Essayez de brancher un téléphone en état de marche directement sur la prise téléphonique murale et vérifiez s'il y a une tonalité. Si vous n'entendez pas de tonalité, contactez la compagnie de téléphone afin de faire vérifier la ligne.
- Vous devez connecter l'imprimante à une ligne téléphonique analogique, sinon vous ne pourrez ni envoyer ni recevoir de télécopies. Pour vérifier si votre ligne téléphonique est numérique, branchez un téléphone analogique classique sur la ligne et vérifiez la présence d'une tonalité. Si la tonalité n'est pas normale, votre ligne téléphonique est probablement configurée pour des téléphones numériques. Connectez l'imprimante à une ligne téléphonique analogique et essayez d'envoyer ou de recevoir une télécopie.
- La ligne téléphonique peut être perturbée par des interférences. Les lignes téléphoniques de mauvaise qualité acoustique (bruit) risquent de causer des problèmes de télécopie. Contrôlez la qualité acoustique de la ligne téléphonique en branchant un téléphone sur la prise murale et en écoutant les éventuels bruits de fond. Si vous entendez du bruit, désactivez le mode de correction d'erreurs (ECM) et essayez à nouveau d'envoyer une télécopie.
- Si vous utilisez un service DSL/ADSL, assurez-vous d'avoir installé un filtre DSL/ADSL. Sans ce filtre, vous ne parviendrez pas à envoyer de télécopies.
- Si vous utilisez un adaptateur pour terminal/convertisseur pour autocommutateur privé (PABX) ou réseau numérique à intégration de services (RNIS), vérifiez que l'imprimante est connectée au port approprié et que l'adaptateur du terminal est défini sur le type approprié de commutateur pour votre pays/région.
- Vous utilisez le service Télécopie sur IP. Essayez d'utiliser une vitesse de connexion plus lente. Si cela ne résout pas le problème, contactez le responsable du support technique du service Télécopie sur IP.

L'imprimante peut envoyer de télécopies mais ne peut pas en recevoir

- Si vous n'utilisez pas de service de sonnerie distincte, assurez-vous que la fonction Sonnerie distincte de l'imprimante est réglée sur Toutes sonneries.
- Si Réponse auto. est configuré sur Désactivé ou si vous êtes abonné à un service de boîte vocale sur la ligne téléphonique utilisée pour les télécopies, vous pourrez uniquement recevoir les télécopies manuellement.
- Si un modem d'ordinateur partage la ligne téléphonique de l'imprimante, assurez-vous que le logiciel qui accompagne le modem n'est pas configuré pour recevoir automatiquement les télécopies.
- Si un répondeur partage la ligne téléphonique de l'imprimante, procédez comme suit :
 - Vérifiez que le répondeur fonctionne correctement.
 - Assurez-vous que l'imprimante est configurée pour la réception automatique des télécopies.
- Vérifiez que le paramètre Sonn. avant rép. est défini sur un nombre de sonneries plus important que celui du répondeur.
- Déconnectez le répondeur et essayez de recevoir une télécopie.
- L'annonce doit être d'une durée approximative de 10 secondes. Parlez lentement et doucement lorsque vous enregistrez l'annonce. Laissez un silence d'au moins 5 secondes à la fin du message vocal.
- Un autre équipement utilisant la même ligne téléphonique que l'appareil peut être à l'origine de l'échec du test. Vous pouvez débrancher tous les autres périphériques et recommencer le test. Si le test de détection de la tonalité réussit, cela signifie qu'un ou plusieurs des autres périphériques sont à l'origine du problème. Rebranchez-les un par un et exécutez le test après chaque branchement afin d'identifier celui qui pose problème.

L'imprimante ne peut pas envoyer de télécopies mais peut en recevoir

- L'imprimante numérote trop vite ou trop tôt. Par exemple, si vous devez composer le « 9 » pour accéder à une ligne extérieure, essayez d'introduire des pauses, comme suit : 9-XXX-XXXX (où XXX-XXXX est le numéro de télécopieur de destination). Pour introduire une pause, appuyez sur Bis/Pause ou appuyez plusieurs fois sur le bouton Symboles ou *@ jusqu'à ce qu'un tiret (-) apparaisse à l'écran. Si vous rencontrez des problèmes pour envoyer une télécopie en mode manuel à partir d'un téléphone connecté directement à l'imprimante — et si vous résidez dans les pays/régions ci-après — vous devez utiliser le clavier numérique du téléphone pour envoyer la télécopie :

Argentine	Australie
Brésil	Canada
Chili	Chine
Colombie	Grèce
Inde	Indonésie
Irlande	Japon
Corée du Sud	Amérique Latine
Malaisie	Mexique
Philippines	Pologne
Portugal	Russie
Arabie Saoudite	Singapour
Espagne	Taïwan
Thaïlande	États-Unis
Venezuela	Vietnam

Problèmes de communication sans fil (802.11)

Cette section fournit des informations sur la résolution des problèmes que vous pouvez rencontrer lors de la connexion de l'imprimante à votre réseau sans fil.

Essayez les suggestions suivantes dans l'ordre donné.



Remarque : Si les problèmes persistent, suivez les conseils de dépannage fournis dans le guide de l'utilisateur (disponible sur l'ordinateur après l'installation du logiciel).



Une fois les problèmes résolus...

Une fois les problèmes résolus et après avoir connecté l'imprimante à votre réseau sans fil, procédez comme suit selon votre système d'exploitation :

Windows

Insérez le CD du logiciel HP dans l'ordinateur et exécutez le programme d'installation du logiciel. Sélectionnez l'option **Installer un réseau/un périphérique sans fil** ou **Ajouter un périphérique** lorsque vous y êtes invité.

Mac OS

Ouvrez l'Utilitaire HP dans le Dock. (L'Utilitaire HP se trouve également dans le sous-dossier **Hewlett-Packard** du dossier Applications sur votre ordinateur.) Cliquez sur l'icône **Application** dans la barre d'outils, double-cliquez sur **Assistant Installation HP**, puis suivez les instructions à l'écran.

Étape 1 : Vérifiez que le voyant sans fil (802.11) est allumé.

Si le voyant bleu près du panneau de commande de l'imprimante n'est pas allumé, il est probable que les fonctions sans fil n'aient pas été activées.

Pour activer les fonctions sans fil, appuyez deux fois sur le bouton  (Sans fil). Ou

appuyez sur le bouton  (Configurer) sur le panneau de commande de l'imprimante, sélectionnez les options **Menu Sans-fil**, **Sans fil On/Off**, puis **Activer**.

Étape 2. Vérifiez la puissance du signal sans fil

Si la puissance du signal de votre réseau sans fil est faible ou des interférences viennent parasiter le réseau sans fil, l'imprimante peut ne pas détecter le signal.

Pour évaluer la puissance du signal sans fil, imprimez un rapport de test sans fil depuis le panneau de commande de l'imprimante. (Pour plus d'informations, reportez-vous à l'« Étape 4. Exécutez le test du réseau sans fil » en page 65).

Si le test du réseau sans fil indique que le signal est faible, essayez de rapprocher l'imprimante du routeur sans fil.

Réduction des interférences

Les conseils suivants peuvent aider à réduire les risques d'interférences dans un réseau sans fil :

- Tenez les périphériques sans fil éloignés d'objets métalliques de grande taille (meubles-classeurs, par exemple) et d'autres périphériques électromagnétiques (micro-ondes, téléphones sans fil, etc.), car ces objets peuvent envoyer des signaux radio.
- Tenez les périphériques sans fil éloignés des éléments de maçonnerie et autres constructions dans la mesure où ceux-ci risquent d'absorber les ondes radio et de diminuer la force du signal.

Étape 3. Relancez les composants du réseau sans fil

Mettez le routeur et l'imprimante hors tension, puis à nouveau sous tension, dans l'ordre suivant : le routeur d'abord, puis l'imprimante.



Si vous ne pouvez toujours pas établir de connexion, mettez le routeur, l'imprimante et l'ordinateur hors tension, puis à nouveau

sous tension, dans l'ordre suivant : le routeur d'abord, puis l'imprimante, et enfin l'ordinateur.

Parfois, le fait de mettre les appareils hors tension puis à nouveau sous tension permet de résoudre les problèmes de connexion au réseau.

Étape 4. Exécutez le test du réseau sans fil

Pour les problèmes de réseau sans fil, exécutez le test du réseau sans fil à partir du panneau de commande de l'imprimante :

1. Vérifiez que l'imprimante est sous tension et que le bac contient du papier.
2. Appuyez sur le bouton  (Configurer).
3. Appuyez sur les boutons  ou  pour sélectionner l'option **Imprimer rapport**, puis appuyez sur **OK**.
4. Sélectionnez **Test sans fil**, puis appuyez sur **OK**.

Si un problème est détecté, le rapport de test imprimé comportera des recommandations qui pourront vous aider à résoudre le problème.

Étape 5. Exécutez l'outil de diagnostic réseau (Windows)

Si les procédures ci-dessus ne résolvent pas le problème et que vous avez déjà installé le logiciel Centre de solutions HP sur votre ordinateur, exécutez l'outil de diagnostic réseau.

 **Remarque :** Le test de diagnostic peut vous inviter à connecter un câble USB entre l'imprimante et votre ordinateur. Positionnez l'imprimante et l'ordinateur près l'un de l'autre et ayez un câble USB à portée de main.

Pour exécuter l'outil de diagnostic du réseau, procédez comme suit :

1. Ouvrez le logiciel Centre de solutions HP sur votre ordinateur.
2. Cliquez sur **Paramètres**, sur **Autres paramètres**, puis sur **Boîte à outils réseau**.
3. Dans l'onglet **Utilitaires**, cliquez sur **Exécuter diagnostics réseau**.
4. Suivez les instructions à l'écran.



5. Serveur Web intégré

Si l'imprimante est connectée à un réseau, vous pouvez utiliser sa page d'accueil (appelée « serveur Web intégré » ou « EWS ») pour consulter des informations d'état et configurer les paramètres réseau à partir du navigateur Web de votre ordinateur. Ils ne nécessitent l'installation ou la configuration d'aucun logiciel particulier sur votre ordinateur.



Remarque : Vous pouvez ouvrir et utiliser le serveur Web intégré sans être connecté à Internet ; cependant, certaines fonctions ne seront pas disponibles.

Pour ouvrir le serveur Web intégré

1. Obtention de l'adresse IP de l'imprimante :
 - a. Sur le panneau de commande de l'imprimante, appuyez sur le bouton  (Configurer).
 - b. Appuyez sur les boutons  ou  pour sélectionner l'option Imprimer rapport, puis appuyez sur **OK**.
 - c. Sélectionnez Configuration réseau, puis appuyez sur **OK**.

L'adresse IP apparaît sur la page de configuration du réseau.

2. Dans le champ d'adresse d'un navigateur Web pris en charge par votre ordinateur, saisissez l'adresse IP ou le nom d'hôte de l'imprimante.

Par exemple, si l'adresse IP est 123.123.123.123, entrez l'adresse suivante dans le navigateur Web :

`http://123.123.123.123`



Astuce : Vous pouvez également ouvrir le serveur Web intégré à partir du logiciel HP installé sur votre ordinateur. Pour plus d'informations sur ces outils, reportez-vous au guide de l'utilisateur (disponible sur l'ordinateur après l'installation du logiciel).

Déclaration de garantie limitée Hewlett-Packard

Produit HP	Durée de la garantie limitée
Supports logiciels	90 jours
Imprimante	1 an
Cartouches d'encre	Jusqu'à épuisement de l'encre HP ou jusqu'à expiration de la date de garantie imprimée sur la cartouche (selon le cas qui se produira en premier). Cette garantie ne couvre pas les produits utilisant de l'encre HP qui ont été reconditionnés, mal utilisés ou altérés.
Têtes d'impression (ne s'applique qu'aux produits avec des têtes d'impression pouvant être remplacées par le client)	1 an
Accessoires	1 an, sauf indication contraire

A. Extension de garantie limitée

- Hewlett-Packard (HP) garantit au client utilisateur final que les produits HP décrits précédemment sont exempts de défauts de matériaux et malfaçons pendant la durée indiquée ci-dessus, à compter de la date d'achat par le client.
- Pour les logiciels, la garantie limitée HP est valable uniquement en cas d'impossibilité d'exécuter les instructions de programmation. HP ne garantit pas que le fonctionnement du logiciel ne connaîtra pas d'interruptions ni d'erreurs.
- La garantie limitée HP ne couvre que les défauts qui apparaissent dans le cadre de l'utilisation normale du produit et ne couvre aucun autre problème, y compris ceux qui surviennent du fait :
 - d'une mauvaise maintenance ou d'une modification ;
 - de logiciels, de supports, de pièces ou de consommables non fournis ou non pris en charge par HP ;
 - du fonctionnement du produit hors de ses caractéristiques ; ou
 - d'une modification non autorisée ou d'une mauvaise utilisation.
- Pour les imprimantes HP, l'utilisation d'une cartouche d'un autre fournisseur ou d'une cartouche rechargée n'entraîne pas la résiliation de la garantie ni d'un contrat de support HP. Toutefois, si la panne ou les dégâts peuvent être attribués à l'utilisation d'une cartouche d'un autre fournisseur, d'une cartouche rechargée ou d'une cartouche périmée, HP facturera les montants correspondant au temps et au matériel nécessaires à la réparation de l'imprimante.
- Si, pendant la période de garantie applicable, HP est informé d'une défaillance concernant un produit couvert par la garantie HP, HP choisira de réparer ou de remplacer le produit défectueux.
- Si HP est dans l'incapacité de réparer ou de remplacer, selon le cas, un produit défectueux couvert par la garantie HP, HP devra, dans un délai raisonnable après avoir été informé du défaut, rembourser le prix d'achat du produit.
- HP ne sera tenu à aucune obligation de réparation, de remplacement ou de remboursement tant que le client n'aura pas retourné le produit défectueux à HP.
- Tout produit de remplacement peut être neuf ou comme neuf, pourvu que ses fonctionnalités soient au moins équivalentes à celles du produit remplacé.
- Les produits HP peuvent contenir des pièces, des composants ou des matériels reconditionnés équivalents à des neufs en termes de performances.
- La garantie limitée HP est valable dans tout pays dans lequel le produit HP couvert est distribué par HP. Des contrats apportant des services de garantie supplémentaires, tels que la réparation sur site, sont disponibles auprès des services de maintenance agréés par HP dans les pays dans lequel le produit est distribué par HP ou par un importateur agréé.

B. Restrictions de garantie

DANS LA MESURE OÙ LES LOIS LOCALES L'AUTORISENT, HP OU SES FOURNISSEURS TIERS NE FONT AUCUNE AUTRE GARANTIE OU CONDITION, EXPRESSE OU IMPLICITE, EN CE QUI CONCERNE LES PRODUITS HP ET NIENT TOUTE GARANTIE IMPLICITE DE COMMERCIALISATION, DE QUALITÉ SATISFAISANTE OU D'ADAPTATION À UN BUT PARTICULIER.

C. Restrictions de responsabilité

- Dans la mesure où les lois locales l'autorisent, les recours énoncés dans cette déclaration de garantie constituent les recours exclusifs du client.
- DANS LA MESURE OÙ LES LOIS LOCALES L'AUTORISENT, EXCEPTION FAITE DES OBLIGATIONS SPÉCIFIQUEMENT ÉNONCÉES DANS LA PRÉSENTE DÉCLARATION DE GARANTIE, HP OU SES FOURNISSEURS TIERS NE POURRONT ÊTRE TENUS POUR RESPONSABLES DE DOMMAGES DIRECTS, INDIRECTS, SPÉCIAUX OU ACCIDENTELS, QU'ILS SOIENT BASÉS SUR UN CONTRAT, UN PRÉJUDICE OU TOUTE AUTRE THÉORIE LÉGALE, QUE CES DOMMAGES SOIENT RÉPUTÉS POSSIBLES OU NON.

D. Lois locales

- Cette déclaration de garantie donne au client des droits juridiques spécifiques. Le client peut également posséder d'autres droits selon les états des États-Unis, les provinces du Canada, et les autres pays ou régions du monde.
- Si cette déclaration de garantie est incompatible avec les lois locales, elle sera considérée comme étant modifiée pour être conforme à la loi locale. Selon ces lois locales, certaines renonciations et limitations de cette déclaration de garantie peuvent ne pas s'appliquer au client. Par exemple, certains états des États-Unis, ainsi que certains gouvernements hors des États-Unis (y compris certaines provinces du Canada), peuvent :
 - exclure les renonciations et limitations de cette déclaration de garantie des droits statutaires d'un client (par exemple au Royaume-Uni) ;
 - restreindre d'une autre manière la possibilité pour un fabricant d'imposer ces renonciations et limitations ; ou
 - accorder au client des droits de garantie supplémentaires, spécifier la durée des garanties implicites que le fabricant ne peut nier, ou ne pas autoriser les limitations portant sur la durée des garanties implicites.
- EXCEPTÉ DANS LA MESURE AUTORISÉE PAR LA LÉGISLATION, LES TERMES DE LA PRÉSENTE DÉCLARATION DE GARANTIE N'EXCLUENT, NE LIMITENT NI NE MODIFIENT LES DROITS STATUTAIRES OBLIGATOIRES APPLICABLES À LA VENTE DES PRODUITS HP AUX DITS CLIENTS, MAIS VIENNENT S'Y AJOUTER.

Garantie du fabricant HP

Cher client,

Vous trouverez, ci-après, les coordonnées de l'entité HP responsable de l'exécution de la garantie fabricant relative à votre matériel HP dans votre pays.

En vertu de votre contrat d'achat, il se peut que vous disposiez de droits légaux supplémentaires à l'encontre de votre vendeur. Ceux-ci ne sont aucunement affectés par la présente garantie du fabricant HP.

En particulier, si vous êtes un consommateur domicilié en France (départements et territoires d'outre-mer (DOM-TOM) inclus dans la limite des textes qui leur sont applicables), le vendeur reste tenu à votre égard des défauts de conformité du bien au contrat et des vices rédhibitoires dans les conditions prévues aux articles 1641 à 1649 du Code civil.

Code de la consommation :

*Art. L. 211-4. - Le vendeur est tenu de livrer un bien conforme au contrat et répond des défauts de conformité existant lors de la délivrance. Il répond également des défauts de conformité résultant de l'emballage, des instructions de montage ou de l'installation lorsque celle-ci a été mise à sa charge par le contrat ou a été réalisée sous sa responsabilité.

*Art. L. 211-5. - Pour être conforme au contrat, le bien doit :

1° Être propre à l'usage habituellement attendu d'un bien semblable et, le cas échéant, correspondre à la description donnée par le vendeur et posséder les qualités que celui-ci a présentées à l'acheteur sous forme d'échantillon ou de modèle ;

- présenter les qualités qu'un acheteur peut légitimement attendre eu égard aux déclarations publiques faites par le vendeur, par le producteur ou par son représentant, notamment dans la publicité ou l'étiquetage ;

2° Ou présenter les caractéristiques définies d'un commun accord par les parties ou être propre à tout usage spécial recherché par l'acheteur, porté à la connaissance du vendeur et que ce dernier a accepté.

*Art. L.211-12. - L'action résultant du défaut de conformité se prescrit par deux ans à compter de la délivrance du bien.

Code civil :

*Code civil Article 1641 : Le vendeur est tenu de la garantie à raison des défauts cachés de la chose vendue qui la rendent impropre à l'usage auquel on la destine, ou qui diminuent tellement cet usage, que l'acheteur ne l'aurait pas acquise, ou n'en aurait donné qu'un moindre prix, s'il les avait connus.

Code civil Article 1648 : L'action résultant des vices rédhibitoires doit être intentée par l'acquéreur dans un délai de deux ans à compter de la découverte du vice.

France : Hewlett-Packard France, SAS, 80, rue Camille Desmoulins, 92788 Issy les Moulineaux Cedex 9

Belgique : Hewlett-Packard Belgium BVBA/SPRL, 1, rue de l'Aéronef, B-1140 Brussels

Luxembourg : Hewlett-Packard Luxembourg SCA, 7a, rue Robert Stümper, L-2557 Luxembourg-Gasperich

Sommario

Uso della stampante	70
Uso del pannello di controllo.....	72
Fax.....	73
Impostazione del fax.....	73
Uso del fax	80
Configurazione della comunicazione wireless (802.11) (solo alcuni modelli).....	87
Risoluzione dei problemi di configurazione.....	91
Problemi durante la configurazione della stampante.....	91
Problemi di installazione del software.....	91
Problemi relativi alla configurazione del fax	92
Problemi di configurazione wireless (802.11).....	96
Server Web incorporato.....	99
Dichiarazione di garanzia limitata Hewlett-Packard	100

Informazioni sulla sicurezza

Per usare questa stampante, seguire sempre le precauzioni di sicurezza fondamentali al fine di ridurre il rischio di lesioni alle persone derivanti da incendi o scariche elettriche.

1. Si consiglia di leggere e apprendere tutte le istruzioni contenute nei documenti forniti insieme alla stampante.
2. Seguire tutte le avvertenze e le istruzioni indicate sulla stampante.
3. Prima di effettuare la pulizia, scollegare la stampante dalle prese a parete.
4. Non installare né usare la stampante in prossimità di acqua o quando si è bagnati.
5. Installare la stampante su una superficie stabile, in modo che risulti ferma e al sicuro.
6. Installare la stampante in un luogo protetto dove non possa essere calpestata o dove non si possa inciampare sul suo cavo di alimentazione che, a sua volta, non deve essere danneggiato.

7. Se la stampante non funziona normalmente, consultare il manuale dell'utente disponibile nel computer dopo l'installazione del software.
8. All'interno non vi sono pezzi su cui l'utente possa effettuare riparazioni. Per le riparazioni rivolgersi esclusivamente a personale qualificato.
9. Utilizzare esclusivamente l'adattatore di alimentazione esterno fornito con la stampante.



Nota: L'inchiostro delle cartucce viene usato nel processo di stampa in vari modi, tra cui il processo di inizializzazione, che prepara la stampante e le cartucce per la stampa, e il controllo delle testine di stampa, che mantiene puliti i contatti di rame e il flusso dell'inchiostro regolare. Inoltre, dopo l'utilizzo, nella cartuccia viene lasciato un po' di inchiostro residuo. Per ulteriori informazioni, visitare il sito www.hp.com/go/inkusage.

1. Uso della stampante



Grazie per aver acquistato HP Officejet All-in-One. Questa stampante consente di stampare documenti e foto, eseguire la scansione di documenti su un computer connesso, fare copie sia in bianco e nero che a colori, inviare e ricevere fax sia in bianco e nero che a colori.

Per copiare e inviare fax ed eseguirne la scansione, è possibile utilizzare il pannello di controllo della stampante. È possibile utilizzare il pannello di controllo anche per modificare le impostazioni, stampare rapporti o richiedere assistenza per la stampante.

 **Suggerimento:** Se la stampante è connessa a un computer, è anche possibile modificarne le impostazioni utilizzando gli strumenti software disponibili sul computer, come la Casella degli strumenti (Windows), l'Utility HP (Mac OS X) o il server Web incorporato (EWS). Per ulteriori informazioni su questi strumenti, consultare il manuale dell'utente disponibile nel computer dopo l'installazione del software.

Dove reperire il manuale dell'utente?

Il manuale dell'utente di questa stampante (denominato anche "guida") non è fornito in formato cartaceo. Viene collocato sul computer in uso durante l'installazione del software HP.

Questa guida contiene informazioni sui seguenti argomenti:

- Informazioni sulla risoluzione dei problemi
- Avvisi importanti per la sicurezza e informazioni sulle regolamentazioni
- Informazioni sui materiali di consumo per la stampa supportati
- Istruzioni dettagliate per l'utente

Il manuale può essere aperto dal Centro soluzioni HP (Windows) o dal menu Aiuto (Mac OS X). Inoltre, una versione in formato Adobe Acrobat di questo manuale è disponibile nel sito Web di supporto HP (www.hp.com/support).

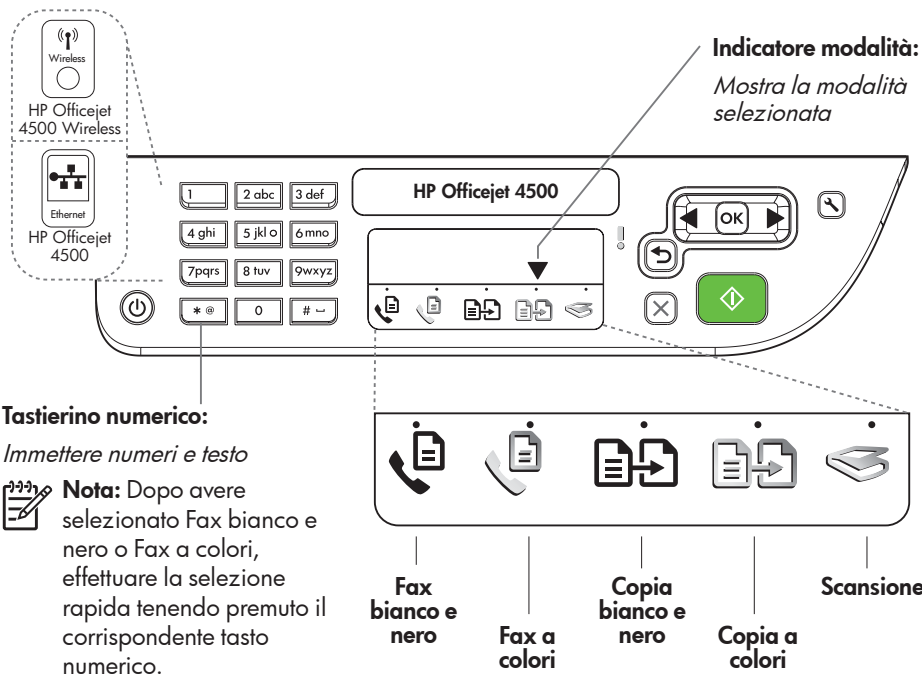

Alimentazione:
Consente di spegnere e riaccendere la periferica

Annulla:
Annulla il lavoro corrente

OK:
Consente di accedere a un menu o di accettare la selezione corrente

Avvio:
Consente di iniziare il lavoro

Attenzione:
La periferica necessita di manutenzione

Imposta:
Modifica le impostazioni della periferica

Indietro:
Torna al passaggio precedente

Frecche:
Consentono di spostarsi fra le opzioni dei menu



Nota: Utilizzare o per eliminare un elemento non corretto dal display.

Nota: Le seguenti funzioni sono disponibili solo in determinati modelli.

Wireless:
Attiva e disattiva le comunicazioni radio wireless

Uso del pannello di controllo

La freccia dell'indicatore di modalità sul pannello di controllo mostra la modalità attualmente selezionata per la stampante.

Per...	...procedere in questo modo:
Selezionare una modalità differente	Premere i pulsanti ◀ o ▶ per selezionare la modalità desiderata e premere OK .
Modificare le impostazioni per una modalità	<ol style="list-style-type: none">1. Selezionare una modalità, premere i pulsanti ◀ o ▶ per scorrere le impostazioni disponibili, quindi premere OK per selezionare l'impostazione che si desidera modificare.2. Premere i pulsanti ◀ o ▶ per modificare le impostazioni, quindi premere OK.
Modificare le impostazioni della stampante o stampare i rapporti	<ol style="list-style-type: none">1. Premere il pulsante  (Imposta).2. Premere i pulsanti ◀ o ▶ per scorrere i menu.3. Premere OK per selezionare i menu o le opzioni.
Avviare un processo	Selezionare una modalità, modificare le impostazioni e premere il pulsante  (Avvia) per avviare un processo.
Eliminare una voce inesatta dal display	Utilizzare i pulsanti ◀ o ↶ per eliminare una voce inesatta.

2. Fax

Impostazione del fax

La stampante consente di inviare e ricevere fax sia in bianco e nero che a colori. Prima di utilizzare la funzionalità fax, attenersi alla seguente procedura per collegare correttamente la stampante.

 **Suggerimento:** È possibile utilizzare la Configurazione guidata Fax (Windows) o l'Utility HP (Mac OS X) per configurare il fax.

Per ulteriori informazioni sulle funzioni del fax disponibili nella stampante, consultare il manuale dell'utente disponibile nel computer dopo l'installazione del software.



IMPORTANTE: Nella sezione "Informazioni sulla configurazione del fax" cercare il proprio paese/regione. Se il paese/regione di appartenenza è incluso nell'elenco, visitare il sito Web corrispondente per le informazioni sulla configurazione. Se il proprio paese/regione non è nell'elenco, seguire le istruzioni fornite in questo manuale.

Informazioni sulla configurazione del fax



Se si risiede in uno dei seguenti paesi, visitare il sito Web appropriato per informazioni sulla configurazione del fax.

Austria www.hp.com/at/faxconfig

Belgio
Olandese www.hp.be/nl/faxconfig

Francese www.hp.be/fr/faxconfig

Danimarca www.hp.dk/faxconfig

Finlandia www.hp.fi/faxconfig

Francia www.hp.com/fr/faxconfig

Germania www.hp.com/de/faxconfig

Irlanda www.hp.com/ie/faxconfig

Italia www.hp.com/it/faxconfig

Norvegia www.hp.no/faxconfig

Paesi Bassi www.hp.nl/faxconfig

Portogallo www.hp.pt/faxconfig

Spagna www.hp.es/faxconfig

Svezia www.hp.se/faxconfig

Svizzera

Francese www.hp.com/ch/fr/faxconfig

Tedesco www.hp.com/ch/de/faxconfig

Regno Unito www.hp.com/uk/faxconfig

Passaggio 1: Collegare la stampante alla linea telefonica

Operazioni preliminari

Prima di cominciare, accertarsi di avere a disposizione quanto segue.

- Cartucce di inchiostro installate
- Carta di formato A4 o Letter caricata nel vassoio
- Cavo telefonico e adattatore (se forniti con la stampante) a portata di mano

Per ulteriori informazioni, fare riferimento al poster di installazione fornito con la stampante.

Per collegare la stampante e qualsiasi altro apparecchio telefonico o dispositivo, effettuare la seguente procedura:

1. Utilizzando il cavo telefonico fornito insieme alla stampante, collegare un'estremità alla presa telefonica a muro, quindi collegare l'altra estremità alla porta contrassegnata con **1-LINE** sul retro della stampante.

 **Nota:** Potrebbe essere necessario collegare il cavo telefonico in dotazione all'adattatore fornito per il proprio paese/regione.

 **Nota:** Se il cavo telefonico fornito con la stampante non è sufficientemente lungo, è possibile utilizzare un accoppiatore per allungarlo. È possibile acquistare un accoppiatore in un negozio di elettronica con un reparto di accessori telefonici. È necessario anche un altro cavo telefonico, ad esempio un cavo telefonico standard già disponibile a casa o in ufficio. Per ulteriori informazioni, consultare il manuale dell'utente disponibile nel computer dopo l'installazione del software.

 **ATTENZIONE:** Se non si utilizza il cavo telefonico fornito per collegare la presa telefonica a muro alla stampante, potrebbe non essere possibile inviare e ricevere fax correttamente. Questo cavo speciale è diverso dai cavi telefonici comuni di cui si dispone normalmente a casa o in ufficio.

2. Collegare qualsiasi altro apparecchio telefonico. Per ulteriori informazioni sul collegamento e la configurazione di altri dispositivi o servizi con la stampante, vedere i riquadri in questa sezione o consultare il manuale dell'utente.

 **Nota:** Se si verificano problemi durante la configurazione della stampante con un altro apparecchio o servizio,

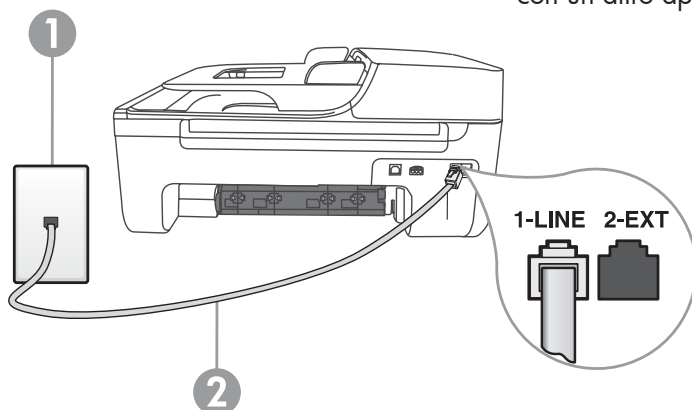

1 Presa telefonica a muro
2 Porta **1-LINE** sulla stampante

rivolgersi al fornitore dell'apparecchio o del servizio.



Suggerimento: Se si sottoscrive un servizio di posta vocale sulla stessa linea telefonica utilizzata per le chiamate fax, non sarà possibile ricevere i fax automaticamente. Per poter rispondere di persona alle chiamate fax in entrata, assicurarsi che la funzionalità **Risposta automatica** sia disattivata.

Se invece si desidera ricevere i fax in modo automatico, rivolgersi alla propria società telefonica per sottoscrivere a un servizio di squillo diversificato o per richiedere l'installazione di una linea telefonica distinta per il fax.

3. Dopo aver collegato la stampante e qualsiasi altro apparecchio telefonico, consultare la sezione "Passaggio 2: Test della configurazione del fax" a pagina 76.

? Che cos'è un servizio di squillo diversificato?

Molti operatori telefonici offrono una funzione di squillo diversificato che consente di disporre di più numeri di telefono sulla stessa linea. Quando ci si abbona a questo servizio, a ogni numero verrà assegnato un motivo tono risposta diverso. È possibile impostare la stampante in modo che risponda alle chiamate in entrata con uno specifico tipo di squillo.

Se si collega la stampante a una linea che dispone del servizio di squillo diversificato, richiedere all'operatore telefonico l'assegnazione di un tipo di squillo per le chiamate vocali e di un altro tipo per le chiamate fax. HP consiglia di richiedere squilli doppi o tripli per un numero fax. Quando rileva il tipo di squillo specificato, la stampante risponde alla chiamata e riceve il fax.

Per informazioni sull'impostazione del servizio di squillo diversificato, consultare la sezione "Passaggio 3: Configurazione delle impostazioni fax" a pagina 77.

Connessione a una linea DSL/ADSL

Se si sottoscrive un servizio DSL/ADSL, attenersi alla seguente procedura per collegare il fax.

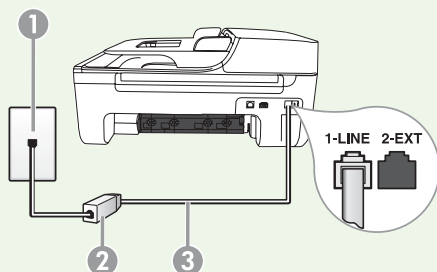

1. Collegare il filtro DSL/ADSL e il cavo telefonico fornito dal provider del servizio DSL/ADSL tra la presa telefonica a muro e il filtro DSL/ADSL.
2. Collegare il cavo telefonico fornito con la stampante tra il filtro DSL/ADSL e la **porta 1-Line** sulla stampante.

1 Presa telefonica a muro

2 Filtro DSL/ADSL e cavo telefonico forniti dal provider del servizio DSL/ADSL

3 Cavo telefonico fornito con la stampante, collegato alla porta 1-LINE sulla stampante

Collegamento di apparecchi aggiuntivi

Rimuovere la spina bianca dalla porta **2-EXT** sul retro della stampante e collegare un telefono a questa porta.



Se si collega un altro apparecchio, ad esempio il modem di un computer o un telefono, sarà necessario acquistare uno splitter per connessione parallela. Questo tipo di splitter dispone di una porta RJ-11 sul lato anteriore e di due porte RJ-11 sul retro. Non utilizzare uno splitter per connessione a due linee telefoniche, uno splitter per connessione seriale o uno splitter per connessione parallela con due porte RJ-11 sul lato anteriore e una spina sul retro.



Nota: Se si sottoscrive un servizio DSL/ADSL, collegare il filtro DSL/ADSL allo splitter per connessione parallela, quindi utilizzare il cavo telefonico fornito da HP per collegare l'altra estremità del filtro alla porta **1-Line** sulla stampante. Rimuovere la spina bianca dalla porta **2-EXT** sul retro della stampante, quindi collegare un apparecchio telefonico o una segreteria telefonica alla porta **2-EXT**. In seguito, collegare la seconda porta dello splitter per connessione parallela al modem DSL/ADSL che si sta connettendo al computer.

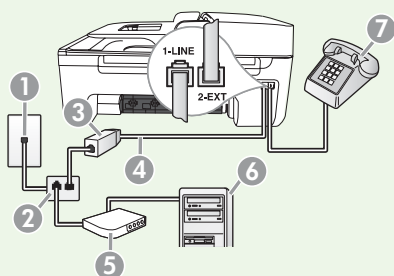

- 1 Presa telefonica a muro
- 2 Splitter per connessione parallela
- 3 Filtro DSL/ADSL (fornito dal provider del servizio DSL/ADSL)
- 4 Cavo telefonico fornito con la stampante
- 5 Modem DSL/ADSL
- 6 Computer
- 7 Telefono

Passaggio 2: Test della configurazione del fax

Eeguire un test della configurazione del fax per verificare lo stato della stampante e controllare che sia configurata correttamente per l'invio e la ricezione dei fax.

1. Premere i pulsanti ◀ o ▶ per selezionare **Strumenti**, quindi premere **OK**.
2. Selezionare **Esegui test fax**, quindi premere **OK**.

Durante il test del fax vengono effettuate le seguenti operazioni:

- Verifica dell'hardware fax e dell'inserimento del cavo telefonico corretto nella stampante
- Verifica dell'inserimento del cavo telefonico nella porta corretta
- Controllo della presenza del segnale di linea
- Controllo della presenza di una linea telefonica attiva
- Controllo dello stato della connessione della linea telefonica

Al termine del test, viene stampato un rapporto con i risultati. Se il test non ha

esito positivo, consultare il rapporto per informazioni sulla risoluzione dei problemi individuati ed eseguire di nuovo il test. Per ulteriori informazioni sulla risoluzione dei problemi, vedere "Problemi durante la configurazione della stampante" a pagina 91.

- Una volta completato il test del fax, consultare la sezione "Passaggio 3: Configurazione delle impostazioni fax" a pagina 77.

Passaggio 3: Configurazione delle impostazioni fax

Dopo avere collegato la stampante a una linea telefonica, di solito le impostazioni fax predefinite della stampante possono essere modificate in base alle proprie esigenze.

- Sul pannello di controllo della stampante premere il pulsante  (Imposta).
- Selezionare l'impostazione che si desidera configurare:

? Dove si possono modificare le impostazioni fax?

È possibile configurare le impostazioni fax utilizzando i seguenti strumenti:

Pannello di controllo della stampante



Premere il pulsante  (Imposta) sul pannello di controllo della stampante, selezionare **Impostazioni fax**, quindi l'impostazione da configurare.

Software HP

Se nel computer in uso è installato il software HP, è possibile configurare le impostazioni fax utilizzando il software Centro soluzioni HP (Windows) o l'Utility HP (Mac OS). OS X).

Per ulteriori informazioni sull'utilizzo di tali strumenti o impostazioni, consultare il manuale dell'utente.

Se si desidera configurare questa impostazione...	...procedere in questo modo:
<p>Risposta automatica Impostare la modalità di risposta su Attivata se si desidera che la stampante risponda alle chiamate in arrivo e riceva fax automaticamente. La stampante risponderà automaticamente alle chiamate in entrata dopo il numero di squilli specificati nell'impostazione Squilli prima di rispondere.</p>	<ol style="list-style-type: none"> Premere i pulsanti ◀ o ▶ per selezionare Impostazioni fax, quindi premere OK. Selezionare Opzioni di risposta, quindi Risposta automatica. Selezionare Attivata o Disattivata, quindi premere OK.

Se si desidera configurare questa impostazione...	...procedere in questo modo:
<p>Squilli prima di rispondere (facoltativo) Impostare il numero di squilli in risposta</p> <p> Nota: Il numero di squilli dopo i quali la stampante risponde alle chiamate deve essere maggiore di quello impostato per la segreteria telefonica.</p>	<ol style="list-style-type: none"> 1. Premere i pulsanti ◀ o ▶ per selezionare Impostazioni fax, quindi premere OK. 2. Selezionare Opzioni risposta, quindi selezionare Squilli prima di rispondere. 3. Immettere il numero di squilli desiderato, quindi premere OK.
<p>Squillo diversificato Modificare il tipo di squillo di risposta per lo squillo diversificato</p> <p> Nota: Se si utilizza un servizio di squillo diversificato, è possibile utilizzare più numeri di telefono sulla stessa linea telefonica. Questa impostazione può essere modificata per far sì che la stampante sia in grado di stabilire automaticamente quale tipo di squillo utilizzare solo per le chiamate fax.</p>	<ol style="list-style-type: none"> 1. Premere i pulsanti ◀ o ▶ per selezionare Impostazioni fax, quindi premere OK. 2. Selezionare Tipo di squillo o Squillo diversificato. 3. Selezionare l'impostazione che corrisponde al tipo di squillo assegnato al numero di fax dalla società telefonica, quindi premere OK.
<p>Velocità fax Impostare la velocità fax utilizzata per la comunicazione tra la stampante e altri dispositivi fax quando si inviano e si ricevono i fax.</p> <p> Nota: Se si verificano dei problemi durante l'invio e la ricezione dei fax, provare a utilizzare una velocità fax inferiore.</p>	<ol style="list-style-type: none"> 1. Premere i pulsanti ◀ o ▶ per selezionare Impostazioni fax, quindi premere OK. 2. Selezionare Velocità fax. 3. Selezionare la velocità fax desiderata e premere OK.

Se si desidera configurare questa impostazione...	...procedere in questo modo:
<p>Modalità di correzione degli errori fax</p> <p>Se la stampante rileva un segnale di errore durante la trasmissione ed è attivata l'impostazione di correzione degli errori, la stampante può richiedere che una parte del fax venga inviata nuovamente.</p> <p> Nota: Se si verificano problemi durante l'invio e la ricezione di fax, disattivare la correzione degli errori. La disattivazione di questa impostazione può risultare utile anche quando si tenta di inviare un fax in un paese o una regione differente oppure si tenta di ricevere un fax da tale paese o regione oppure se si utilizza un collegamento telefonico satellitare.</p>	<ol style="list-style-type: none"> 1. Premere i pulsanti ◀ o ▶ per selezionare Impostazioni fax, quindi premere OK. 2. Selezionare Correzione errore, quindi premere OK. 3. Selezionare Attivato o Disattivato.
<p>Volume</p> <p>Modificare il volume dei suoni della stampante, inclusi i toni del fax.</p>	<ol style="list-style-type: none"> 1. Premere i pulsanti ◀ o ▶ per selezionare Impostazioni di base, quindi premere OK. 2. Selezionare Volume altoparlante. 3. Selezionare il volume desiderato e premere OK.

Uso del fax

In questa sezione vengono fornite informazioni su come inviare e ricevere fax.

Per saperne di più

Consultare il manuale dell'utente per ulteriori informazioni sui seguenti argomenti:

- Invio di un fax tramite selezione monitor
- Invio di un fax dalla memoria
- Programmazione di un fax da inviare successivamente
- Invio di un fax a più destinatari
- Invio di un fax nella modalità correzione errori

Il manuale dell'utente sarà disponibile nel computer in uso dopo l'installazione del software.

Invio di un fax

È possibile inviare fax in vari modi. Utilizzando il pannello di controllo della stampante, è possibile inviare fax in bianco e nero o a colori. È anche possibile inviare fax manualmente da un telefono collegato

che consente di parlare con il destinatario prima di inviare il fax.

È inoltre possibile inviare come fax documenti presenti sul computer, senza doverli prima stamparli.

Invio di un fax dalla stampante

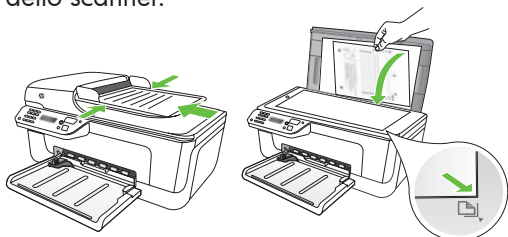

1. Caricare nella stampante il documento che si desidera trasmettere via fax.

È possibile inviare fax dall'alimentatore automatico dei documenti (ADF) o dal vetro dello scanner.



2. Premere i pulsanti ◀ o ▶ per selezionare Fax bianco e nero o Fax a colori e premere **OK**.



3. Seguire le istruzioni visualizzate sul display del pannello di controllo della stampante.
 4. Quando richiesto, utilizzare il tastierino per immettere il numero di fax del destinatario.
-  **Suggerimento:** Per inserire una pausa durante la composizione del numero di fax, premere il pulsante *
5. Premere il pulsante  (Avvia).
-  **Suggerimento:** Se il destinatario incontra dei problemi nella lettura del fax ricevuto, è possibile tentare di modificare le impostazioni di risoluzione o contrasto del fax e rinviarlo.

Invio di un fax da un computer

È possibile inviare un documento presente sul computer come fax, senza stamparne una copia e trasmetterlo dalla stampante.

 **Nota:** I fax inviati dal computer con questo metodo utilizzano la connessione fax della stampante, non la connessione Internet o il modem del computer. Pertanto, assicurarsi che la stampante sia connessa a una linea telefonica attiva e che la funzione fax sia configurata e funzioni correttamente.

Per utilizzare questa funzione, è necessario installare il software utilizzando il CD fornito con la stampante.

Per utilizzare questa funzione, è necessario installare il software della stampante eseguendo il programma di installazione fornito sul CD del software HP fornito con la stampante.

Windows

1. Aprire sul computer il documento che si desidera trasmettere via fax.
2. Nel menu **File** dell'applicazione software fare clic su **Stampa**.
3. Dall'elenco **Nome**, selezionare la stampante il cui nome contiene la dicitura "fax".

4. In caso sia necessario modificare le impostazioni, ad esempio per inviare il documento come fax in bianco e nero o a colori, fare clic sul pulsante che apre la finestra di dialogo **Proprietà**.

A seconda dell'applicazione software in uso, questo pulsante potrebbe essere etichettato come **Proprietà**, **Opzioni**, **Imposta stampante**, **Stampante** o **Preferenze**.

5. Dopo aver modificato tutte le impostazioni desiderate, fare clic su **OK**.
6. Fare clic su **Stampa** o su **OK**.
7. Immettere il numero di fax e altre informazioni relative al destinatario, modificare qualsiasi altra impostazione per il fax e fare clic su **Invia fax**. La stampante inizia a comporre il numero di fax e trasmette il documento.

Mac OS X

1. Aprire sul computer il documento che si desidera trasmettere via fax.
2. Dal menu **File** nell'applicazione software, scegliere **Stampa**.
3. Scegliere la stampante il cui nome contiene la dicitura "fax".
4. Scegliere **Destinatari fax** dal menu a comparsa (in Mac OS X v10.5 e v10.6 questo menu a comparsa si trova sotto l'impostazione **Orientamento**).

 **Nota:** Se non si riesce a trovare il menu a comparsa, provare le seguenti versioni di Mac OS:

- Mac OS X (v10.5 e v10.6): fare clic sul triangolo blu accanto alla selezione **Stampante**.
- Mac OS X (v10.4): fare clic sul pulsante **Avanzate**, se visualizzato.

Invio manuale di un fax

È possibile inviare fax manualmente da un telefono collegato alla stampante (tramite la porta **2-EXT**) o da un telefono che si trova sulla stessa linea telefonica, ma non direttamente collegato alla stampante.

1. Caricare nella stampante il documento che si desidera trasmettere via fax.

È possibile inviare fax dall'alimentatore automatico dei documenti (ADF) o dal vetro dello scanner.

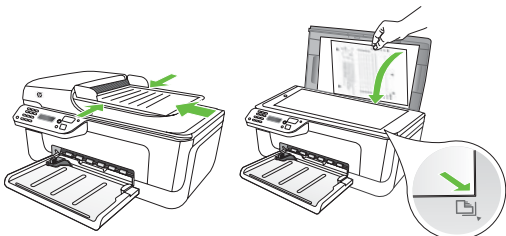

2. Premere i pulsanti ◀ o ▶ per selezionare Fax bianco e nero o Fax a colori e premere **OK**.

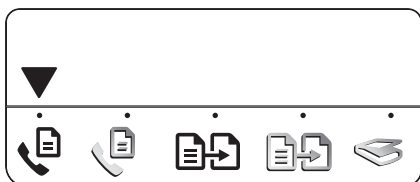

3. Digitare il numero tramite la tastiera del telefono.

 **Nota:** Non utilizzare il tastierino del pannello di controllo della stampante durante l'invio manuale di un fax. È

5. Immettere il numero di fax e altre informazioni nelle apposite caselle, quindi fare clic su **Aggiungi a destinatari**.
6. Selezionare l'opzione **Modalità fax** e qualsiasi altra opzione fax desiderata e fare clic su **Invia fax ora** per comporre il numero di fax e trasmettere il documento.

necessario utilizzare la tastiera del telefono per comporre il numero del destinatario.

 **Suggerimento:** Per passare dall'opzione Fax in bianco e nero all'opzione Fax a colori e viceversa, premere i pulsanti ◀ o ▶.

4. Se il destinatario risponde al telefono, è possibile parlarci prima di inviare il fax. Quando si è pronti a inviare il fax, indicare al destinatario di premere il pulsante per l'invio o la ricezione sulla propria macchina fax non appena sente i toni del fax.

 **Nota:** Se a rispondere alla chiamata è la macchina fax, è possibile sentire i toni del fax dalla macchina fax del destinatario.

5. Quando si è pronti all'invio del fax, premere il pulsante  (**Avvia**).

 **Nota:** Se richiesto, selezionare **Invia** sul display del pannello di controllo della stampante.

Durante l'invio del fax, la linea telefonica è muta. A questo punto, è possibile riagganciare il telefono. Se si desidera continuare a parlare con il destinatario, rimanere in linea.

Ricezione di fax

È possibile ricevere i fax in modalità automatica o manuale.



Nota: Se si riceve un fax in formato Legal e la stampante non è configurata per utilizzare carta di questo formato, le dimensioni del fax verranno adattate al formato della carta attualmente caricata. Se la funzione Riduzione automatica è stata disattivata, il fax verrà stampato su due pagine.

Se è in corso la copia di un documento all'arrivo di un fax, il fax viene memorizzato nella memoria della stampante fino al termine della copia. Di conseguenza, il numero di pagine del fax che possono essere memorizzate potrebbe essere inferiore.

Per saperne di più

Consultare il manuale dell'utente per ulteriori informazioni sui seguenti argomenti:

- Ristampa dei fax ricevuti dalla memoria
- Richiesta di fax
- Inoltro di fax a un altro numero
- Impostazione del formato carta per i fax ricevuti
- Impostazione della riduzione automatica per i fax in entrata
- Blocco dei numeri fax indesiderati

Il manuale dell'utente sarà disponibile nel computer in uso dopo l'installazione del software.

Ricezione di un fax in modo automatico

Se si attiva l'opzione **Risposta automatica** (impostazione predefinita) dal pannello di controllo della stampante, questa risponderà automaticamente alle chiamate in entrata e riceverà i fax dopo il numero di squilli specificati nell'impostazione **Squilli prima di rispondere**. Per informazioni sulla configurazione di questa impostazione, consultare la sezione "Passaggio 3: Configurazione delle impostazioni fax" a pagina 77.

Fax e servizio di posta vocale

Se si sottoscrive un servizio di posta vocale sulla stessa linea telefonica utilizzata per le chiamate fax, non sarà possibile ricevere i fax automaticamente. È invece necessario assicurarsi che l'opzione Risposta automatica sia disattivata per poter ricevere i fax manualmente. Accertarsi di avviare il fax manualmente prima che la casella vocale intercetti la linea.

Se invece si desidera ricevere i fax in modo automatico, rivolgersi alla propria società telefonica per sottoscrivere un servizio di squillo diversificato o per richiedere l'installazione di una linea telefonica distinta per i fax.

Ricezione manuale di un fax

Durante le conversazioni telefoniche, l'interlocutore può inviare un fax durante la connessione (operazione conosciuta come "invio manuale dei fax").

È possibile ricevere fax manualmente da un telefono collegato alla stampante (tramite la porta **2-EXT**) o da un telefono che si trova sulla stessa linea telefonica, ma non direttamente collegato alla stampante.

1. Assicurarsi che la stampante sia accesa e che la carta sia caricata nel cassetto.
2. Rimuovere i documenti originali dal nastro dall'alimentatore automatico dei documenti (ADF).
3. Impostare l'opzione **Squilli prima di rispondere** su un valore elevato in modo da poter rispondere alla chiamata in arrivo prima che risponda la stampante.

- Oppure -

Disattivare l'opzione Risposta automatica in modo che la stampante non risponda automaticamente alle chiamate in arrivo.

Per informazioni sulla configurazione di questa impostazione, consultare la sezione "Passaggio 3: Configurazione delle impostazioni fax" a pagina 77.

4. Mentre si è al telefono con il mittente, indicargli di premere il pulsante per l'invio o la ricezione di fax sulla propria macchina fax.
5. Se si avvertono i toni fax dell'apparecchio fax di origine, effettuare le seguenti operazioni:
 - a. Premere i pulsanti ◀ o ▶ per selezionare Fax in bianco e nero o Fax a colori.
 - b. Premere il pulsante .
 - c. Dopo che la stampante inizia a ricevere il fax, è possibile riagganciare il telefono o restare in linea.



Nota: Durante l'invio del fax, la linea telefonica è muta.

Ristampa dei fax ricevuti dalla memoria

Se si attiva la modalità **Backup dei fax**, i fax ricevuti vengono memorizzati in ogni caso, indipendentemente dalla presenza o meno di condizioni di errore nella stampante.



Nota: Tutti i fax archiviati in memoria vengono eliminati quando si scollega l'alimentazione. Per ulteriori informazioni sull'utilizzo di questa funzionalità, consultare il manuale dell'utente disponibile nel computer dopo l'installazione del software.

1. Assicurarsi che la stampante sia accesa e che la carta sia caricata nel cassetto.

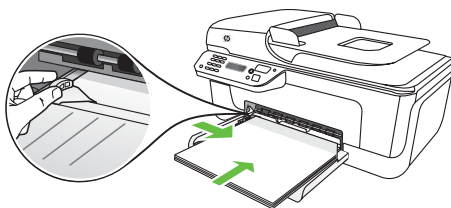

2. Premere il pulsante  (Imposta).
3. Premere i pulsanti ◀ o ▶ per selezionare **Stampa rapporto**, quindi premere **OK**.

4. Selezionare **Ristampa fax** e premere **OK**.
I fax vengono stampati nell'ordine inverso di ricezione, ovvero il fax ricevuto più di recente viene stampato per primo.
5. Premere il pulsante  (Avvia).
6. Se si desidera interrompere la ristampa dei fax in memoria, premere il pulsante **X** (Annulla).

Ricezione dei fax sul computer

È possibile ricevere i fax automaticamente e salvarli direttamente sul computer utilizzando Fax digitale HP (Fax a PC e Fax a Mac). È possibile memorizzare facilmente copie digitali dei fax ed eliminare i problemi legati alla gestione delle copie cartacee. Inoltre, è possibile disattivare la stampa dei fax per risparmiare denaro su carta ed inchiostro nonché contribuire a ridurre il consumo e lo spreco di carta.



Nota: Prima di impostare Fax digitale HP è necessario installare il software HP fornito con la stampante.

Per ulteriori informazioni sull'impostazione e l'utilizzo di Fax digitale HP, consultare il manuale dell'utente.





Utilizzo di rapporti e registri

È possibile stampare diversi tipi di rapporti fax:

- Pagina Conferma fax
- Registro fax
- Immagine su Rapporto fax inviati
- Altri rapporti

Tali rapporti forniscono utili informazioni di sistema relative alla stampante.

Per stampare un rapporto

1. Sul pannello di controllo della stampante, premere il pulsante  (Imposta).
2. Premere i pulsanti    per selezionare **Stampa rapporto**, quindi premere **OK**.
3. Selezionare il rapporto fax che si desidera stampare e premere **OK**.

Per cancellare il registro fax

1. Sul pannello di controllo della stampante, premere il pulsante  (Imposta).
2. Premere i pulsanti ◀ o ▶ per selezionare **Strumenti**, quindi premere **OK**.
3. Selezionare **Cancella registro fax**, quindi premere **OK**.

? Invio di fax su rete IP (FoIP)

È possibile sottoscrivere un servizio telefonico a tariffa ridotta che consente di inviare e ricevere fax con la stampante tramite Internet. Questo metodo viene chiamato **protocollo FoIP (Fax over Internet Protocol)**. Probabilmente si utilizza un servizio FoIP (fornito dalla società telefonica) se:

- si compone un codice di accesso speciale insieme al numero di fax.
- si dispone di un convertitore IP che si connette a Internet e fornisce porte telefoniche analogiche per il collegamento fax.

Contattare l'azienda telefonica per verificare la disponibilità di un servizio FoIP. Per ulteriori informazioni sull'utilizzo del servizio FoIP con la stampante, consultare il manuale dell'utente.

3. Configurazione della comunicazione wireless (802.11) (solo alcuni modelli)

Se la stampante supporta la comunicazione wireless (802.11), è possibile collegarla a una rete esistente senza utilizzare cavi.

Per collegare la stampante, effettuare la seguente procedura nell'ordine elencato.



Nota: Per la stampante potrebbero essere disponibili altri metodi di connessione wireless, ad esempio l'utilizzo del pannello di controllo della stampante. Per ulteriori informazioni, consultare il manuale dell'utente disponibile nel computer dopo l'installazione del software.

? Cosa sono il nome della rete e la passkey?

Durante l'installazione del software, verrà chiesto di immettere il nome della rete (denominato anche "SSID") e una passkey di protezione:

- Il nome della rete è il nome della propria rete wireless.
- La passkey di protezione impedisce ad altri di connettersi alla propria rete wireless senza autorizzazione. A seconda del livello di protezione richiesto, la rete wireless potrebbe utilizzare una chiave WPA o una password WEP.

Se dopo la configurazione della rete wireless non è stato modificato il nome della rete o la passkey di protezione, è possibile talvolta reperire tali informazioni sul retro del router wireless.

Inoltre, se si utilizza un computer con sistema operativo Microsoft Windows, HP

fornisce uno strumento Web denominato Wireless Network Assistant che facilita il recupero di tali informazioni per alcuni sistemi. Per utilizzare questo strumento, accedere al sito Web www.hp.com/go/networksetup. Questo strumento è al momento disponibile solo in lingua inglese.

Se non si riesce a trovare il nome della rete o la passkey di protezione o non si riesce a ricordare tali informazioni, vedere la documentazione disponibile con il computer in uso o con il router wireless. Se ancora non si riesce a trovare queste informazioni, contattare l'amministratore di rete o chi ha impostato la rete wireless.

Per ulteriori informazioni sui tipi di connessione di rete, il nome della rete e la chiave WEP/password WPA, consultare il manuale dell'utente.

Passaggio 1: Installare il software per la stampante

Attenersi alle istruzioni relative al sistema operativo in esecuzione.

 **Nota:** È necessario eseguire il programma di installazione dal CD del

software HP fornito con la stampante. Questo programma consente di installare il software e di creare una connessione wireless.

Windows

 **IMPORTANTE:** Collegare il cavo USB solo quando richiesto dal software.

1. Salvare gli eventuali documenti aperti. Chiudere tutte le applicazioni in esecuzione sul computer.
2. Inserire il CD del software HP nel computer.

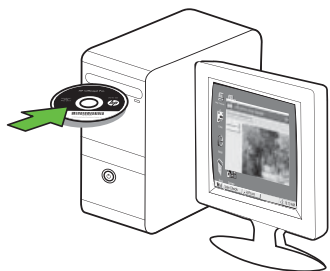

3. Dal menu del CD fare clic su **Install (Installa) Network/Wireless Device (periferica di rete/wireless)**, quindi seguire le istruzioni visualizzate.

 **Nota:** Se nel software del firewall sul computer in uso viene visualizzato un messaggio durante l'installazione, selezionare l'opzione "always permit/allow" (consenti sempre) nei messaggi. Selezionando questa opzione è possibile installare correttamente il software sul computer.

4. Il programma di installazione cerca di rilevare la stampante. Al termine del processo, fare clic su **Avanti**.



5. Quando richiesto, collegare temporaneamente il cavo USB.



6. Seguire le istruzioni visualizzate sullo schermo per portare a termine l'installazione.
7. Quando richiesto, immettere il nome della rete e la passkey di protezione.
8. Quando richiesto, scollegare il cavo USB.

Mac OS

1. Collegare un cavo USB alla porta sul retro della stampante e a qualsiasi porta USB sul computer.

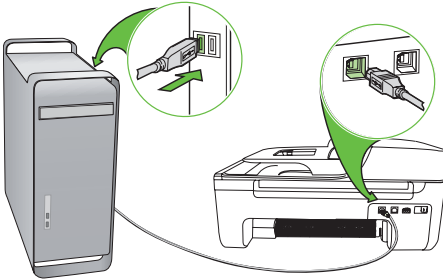

2. Inserire il CD del software HP nel computer.



3. Fare doppio clic sull'icona del programma di installazione HP sul CD del software, quindi seguire le istruzioni visualizzate.

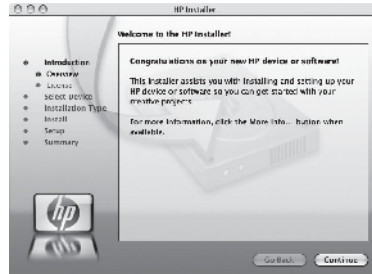





4. Quando richiesto, immettere il nome della rete e la passkey di protezione.
5. Una volta installato il software, scollegare il cavo USB.

Connessione senza un router wireless

Se non si dispone di un router wireless (ad esempio un router wireless Linksys o una stazione base Apple AirPort) è comunque possibile collegare la stampante al computer tramite una connessione wireless (nota come "da computer a computer" o "ad hoc"). Per ulteriori informazioni, consultare il manuale dell'utente.

Passaggio 2: Testare la connessione wireless

Per eseguire il test della connessione wireless e verificarne il corretto funzionamento, effettuare la seguente procedura:

1. Assicurarsi che la stampante sia accesa e che la carta sia caricata nel cassetto.
2. Premere il pulsante  (Imposta).
3. Premere i pulsanti    per selezionare **Stampa rapporto**, quindi premere **OK**.
4. Selezionare **Test wireless**, quindi premere **OK**.

Al termine del test, viene stampato un rapporto con i risultati. Se il test non ha esito positivo, consultare il rapporto per informazioni sulla risoluzione dei problemi individuati ed eseguire di nuovo il test. Per ulteriori informazioni sulla risoluzione dei problemi, vedere "Problemi di configurazione wireless (802.11)" a pagina 96.

4. Risoluzione dei problemi di configurazione

Le seguenti sezioni forniscono informazioni per la risoluzione dei problemi che si potrebbero verificare con la stampante.

Se occorre ulteriore assistenza, consultare il manuale dell'utente disponibile nel computer dopo l'installazione del software.

Problemi durante la configurazione della stampante

- Assicurarsi che il nastro e il materiale di imballaggio siano stati rimossi dall'interno e dall'esterno della stampante.
- Verificare che la stampante sia caricata con carta comune bianca nuova in formato A4 o Letter (8,5x11 pollici).
- Verificare che i cavi utilizzati, ad esempio un cavo USB o un cavo Ethernet, funzionino correttamente.
- Assicurarsi che la spia di alimentazione  sia accesa e non lampeggiante. Alla prima accensione della stampante, il relativo riscaldamento richiede circa 45 secondi.
- Assicurarsi che la stampante sia nello stato "pronto" e che nessuna altra spia sul pannello di controllo della stampante sia accesa o lampeggiante. Se le spie sono accese o lampeggianti, vedere il messaggio sul pannello di controllo della stampante.
- Verificare che il cavo e l'adattatore di alimentazione siano ben collegati e che la presa di corrente funzioni correttamente.
- Accertarsi che la carta sia caricata correttamente nel vassoio e che non sia inceppata nella stampante.
- Accertarsi che tutti i coperchi e i fermi siano chiusi correttamente.

Problemi di installazione del software

- Prima di installare il software, verificare che tutti gli altri programmi siano chiusi.
- Se il computer non riconosce il percorso immesso dell'unità CD, verificare di avere specificato la lettera corrispondente all'unità.
- Se il computer non riconosce il CD del software HP nell'unità CD, controllare che il CD non sia danneggiato. È inoltre possibile scaricare il software HP dal sito Web HP (www.hp.com/support).

- Se si utilizza un computer con sistema operativo Windows e la connessione viene eseguita tramite un cavo USB, assicurarsi che i driver USB non siano stati disattivati in Gestione periferiche di Windows.
- Se si utilizza un computer con sistema operativo Windows e il computer non è in grado di rilevare la stampante, eseguire l'utilità di disinstallazione (util\ccc\uninstall.bat sul CD del software) per eseguire la disinstallazione completa del software. Riavviare il computer e installare di nuovo il software.

Problemi relativi alla configurazione del fax

Questa sezione fornisce informazioni per la risoluzione dei problemi che si potrebbero verificare durante la configurazione della funzione fax della stampante.



Nota: Se la stampante non è configurata correttamente per la trasmissione dei fax, possono verificarsi problemi durante l'invio e la ricezione dei fax.

In caso di problemi relativi alla trasmissione dei fax, è possibile stampare un rapporto del test del fax per controllare lo stato della stampante. Il test ha esito negativo se la stampante non è configurata correttamente per la trasmissione dei fax. Eseguire il test dopo aver completato la configurazione della stampante per la trasmissione di fax. Per ulteriori informazioni, vedere la sezione "Passaggio 2: Test della configurazione del fax" a pagina 76.

Passaggio 1: Eseguire il test del fax



Suggerimento: Se si riceve un errore di comunicazione che include un codice di errore, è possibile trovare una spiegazione dei codici di errore nel sito Web di supporto di HP (www.hp.com/support). Se richiesto,

selezionare il proprio paese/regione e digitare "codici di errore fax" nella casella di ricerca.

Se non è possibile risolvere i problemi utilizzando i suggerimenti forniti nel test del fax, andare alla sezione Passaggio 2.

Passaggio 2: Controllare l'elenco dei possibili problemi

Se il test è stato eseguito ma continuano a verificarsi problemi durante la configurazione del fax, controllare l'elenco di possibili problemi e soluzioni.

Si verificano problemi durante l'invio e la ricezione di fax con la stampante

- Accertarsi di utilizzare il cavo telefonico o l'adattatore fornito con la stampante. Se non si utilizza il cavo telefonico o l'adattatore fornito, sul display potrebbe venire sempre visualizzato il messaggio Ricevitore sganciato.
- È possibile che altre apparecchiature utilizzino la stessa linea telefonica della stampante. Verificare che gli interni (telefoni che utilizzano la stessa linea ma che non sono collegati alla stampante) o altre apparecchiature siano inutilizzati o sganciati. Ad esempio, non è possibile utilizzare la stampante per la trasmissione di fax se il telefono di un interno è sganciato o se si utilizza un modem del computer per inviare un messaggio e-mail o accedere a Internet.
- Se si utilizza uno splitter telefonico, possono verificarsi dei problemi relativi alle funzioni fax. Provare a collegare la stampante direttamente alla presa telefonica a muro.
- Verificare che un'estremità del cavo telefonico sia collegata alla presa telefonica a muro e l'altra estremità alla porta "1-LINE" sul retro della stampante.
- Provare a collegare un telefono funzionante direttamente alla presa telefonica a muro per controllare la presenza del segnale di linea. In caso di assenza di segnale, contattare la società telefonica per controllare la linea.
- Assicurarsi di avere collegato la stampante a una presa telefonica analogica, altrimenti non sarà possibile inviare o ricevere fax. Per controllare se la linea telefonica è digitale, collegare un telefono analogico tradizionale alla linea e attendere il segnale. Se non è presente il normale segnale di linea, la linea telefonica potrebbe essere impostata per telefoni digitali. Collegare la stampante a una linea telefonica analogica e provare a inviare o ricevere un fax.
- La connessione della linea telefonica potrebbe avere interferenze. Le linee telefoniche con scarsa qualità del suono (disturbate) possono causare problemi di trasmissione fax. Controllare la qualità del suono della linea telefonica collegando un telefono alla presa a muro e rimanendo in ascolto per verificare la presenza di eventuali interferenze. Se si avvertono interferenze, disattivare Modalità di correzione errore (ECM) e riprovare a inviare il fax.
- Se viene utilizzato un servizio DSL/ADSL (Digital Subscriber Line), verificare che sia stato collegato un filtro DSL/ADSL. Senza il filtro, non è possibile inviare o ricevere fax.
- Se si utilizza un convertitore/adattatore per centralino (PBX) o una linea ISDN, controllare che la stampante sia collegata alla porta corretta e che la scheda di terminale sia impostata sul tipo di commutatore corretto per il proprio paese/regione.
- Si sta utilizzando il servizio Fax su IP. Impostare una velocità di connessione inferiore. Se il problema persiste, contattare l'assistenza tecnica del servizio Fax su IP.

La stampante può inviare fax ma non riceverli

- Se non si utilizza un servizio di squillo diversificato, verificare che la funzione Squillo diversificato della stampante sia impostata su Tutti gli squilli.
- Se l'opzione di risposta automatica è disattivata oppure se si è sottoscritto un servizio di posta vocale sulla stessa linea telefonica utilizzata per le chiamate fax, è possibile ricevere i fax solo manualmente.
- Se il modem di un computer si trova sulla stessa linea telefonica della stampante, accertarsi che il software fornito con il modem non sia impostato per la ricezione fax automatica.
- Se sulla stessa linea telefonica della stampante è installata una segreteria telefonica, effettuare le seguenti operazioni:
 - Verificare che la segreteria telefonica funzioni correttamente.
 - Controllare che la stampante sia impostata per ricevere fax automaticamente.
 - Assicurarsi che l'opzione Squilli prima di rispondere sia stata impostata su un numero maggiore di squilli rispetto alla segreteria telefonica.
 - Scollegare la segreteria telefonica, quindi tentare di ricevere un fax.
 - Registrare un messaggio che abbia una durata di circa 10 secondi. Durante la registrazione del messaggio, parlare lentamente e con un tono di voce basso. Lasciare almeno 5 secondi di silenzio al termine del messaggio vocale.
- È possibile che il test abbia avuto esito negativo per la presenza di altre apparecchiature che condividono la stessa linea telefonica. È possibile scollegare tutte le altre periferiche e quindi eseguire di nuovo il test. Se il test Rilevamento segnale di linea viene superato, il problema viene causato dalle altre periferiche (una o più di una). Provare a ricollegarle una alla volta e ripetere ogni volta il test, finché non si identifica il componente che causa il problema.

La stampante non può inviare i fax ma può riceverli

- È possibile che la stampante componga il numero troppo velocemente o in un tempo troppo breve. Ad esempio, se è necessario accedere a una linea esterna componendo il numero "9", provare a inserire delle pause nel modo seguente: 9-XXX-XXXX (dove XXX-XXXX rappresenta il numero a cui viene inviato il fax). Per immettere una pausa, premere il pulsante Richiama/Pausa oppure il pulsante Simboli o *@ ripetutamente, finché non viene visualizzato un trattino (-) sul display. Se si verificano problemi nell'invio di un fax manualmente da un telefono direttamente collegato alla stampante e se si risiede nei seguenti paesi/regioni, è necessario utilizzare la tastiera del telefono per inviare il fax:

Argentina	Australia
Brasile	Canada
Cile	Cina
Colombia	Grecia
India	Indonesia
Irlanda	Giappone
Corea	America Latina
Malesia	Messico
Filippine	Polonia
Portogallo	Russia
Arabia Saudita	Singapore
Spagna	Taiwan
Thailandia	Stati Uniti
Venezuela	Vietnam

Problemi di configurazione wireless (802.11)

Questa sezione fornisce informazioni per la risoluzione dei problemi che si potrebbero verificare durante la connessione della stampante alla rete wireless.

Seguire i suggerimenti forniti nell'ordine in cui sono elencati.



Nota: Se si verificano ancora problemi, consultare le informazioni sulla risoluzione dei problemi nel manuale dell'utente disponibile nel computer dopo l'installazione del software.



Dopo la risoluzione dei problemi...

Dopo avere risolto i problemi e collegato la stampante alla rete wireless, effettuare la seguente procedura specifica del proprio sistema operativo:

Windows

Inserire il CD del software HP nel computer ed eseguire nuovamente il programma di installazione del software. Selezionare **Install Network/Wireless Device (Installa periferica di rete/wireless)** o **Add a Device (Aggiungi periferica)** quando richiesto.

Mac OS

Aprire l'Utility HP situata nel Dock. L'Utility HP si trova anche nella cartella **Hewlett-Packard** all'interno della cartella Applicazioni sul computer. Fare clic sull'icona **Applicazione** sulla barra degli strumenti, fare doppio clic su **HP Setup Assistant (Programma guidato di configurazione di HP)**, quindi seguire le istruzioni visualizzate.

Passaggio 1: Accertarsi che la spia della connessione wireless (802.11) sia accesa

Se la spia blu accanto al pannello di controllo della stampante non è accesa, è possibile che le funzionalità wireless non siano state attivate.

Per attivare le funzionalità wireless, premere una volta il pulsante  (Wireless). In alternativa, premere il pulsante  (Imposta)

sul pannello di controllo della stampante, selezionare **Menu wireless**, quindi selezionare **Attivazione/disattivazione wireless** e infine selezionare **Attivato**.

Passaggio 2: Verifica del livello del segnale wireless

Se il livello del segnale relativo alla rete wireless o al computer è basso o se è presente un'interferenza sulla rete wireless, la stampante potrebbe non essere in grado di rilevare il segnale.

Per determinare il livello del segnale wireless, eseguire la prova della rete wireless dal pannello di controllo della stampante. Per ulteriori informazioni, vedere "Passaggio 4: Eseguire la prova della rete wireless" a pagina 97.

Se il rapporto di prova wireless indica che il segnale è basso, provare a posizionare la stampante più vicino al router wireless.

Riduzione delle interferenze

Per ridurre le cause di interferenze in una rete wireless, adottare le seguenti precauzioni:

- Posizionare i dispositivi wireless lontano da oggetti metallici di grandi dimensioni, come ad esempio i casellari, e da altri dispositivi elettromagnetici, come ad esempio i forni a microonde o i telefoni cordless. Tali oggetti potrebbero disturbare i segnali radio.
- Posizionare i dispositivi wireless lontano dalle strutture murarie dell'edificio, in quanto tali oggetti possono assorbire le onde radio e indebolire la potenza del segnale.

Passaggio 3: Riavviare i componenti della rete wireless

Disattivare il router e la stampante, quindi riattivarli nel seguente ordine: prima il router e poi la stampante.

Se non è ancora possibile eseguire la connessione, disattivare il router, la stampante e il computer, quindi riattivarli nel

seguente ordine: prima il router, quindi la stampante e infine il computer.

Talvolta, la disattivazione e la successiva riattivazione consentono di risolvere problemi di comunicazione di rete.

Passaggio 4: Eseguire la prova della rete wireless

Per i problemi relativi alla rete wireless, eseguire la prova della rete wireless dal pannello di controllo della stampante:

1. Assicurarsi che la stampante sia accesa e che la carta sia caricata nel cassetto.
2. Premere il pulsante  (Imposta).

3. Premere i pulsanti ◀ o ▶ per selezionare **Stampa rapporto**, quindi premere **OK**.
4. Selezionare **Test wireless**, quindi premere **OK**.

Se viene rilevato un problema, il rapporto di prova stampato includerà consigli che potrebbero contribuire a risolverlo.

Passaggio 5: Eseguire lo strumento di diagnostica di rete (Windows)

Se le operazioni precedenti non risolvono il problema e sul computer in uso è installato il software Centro soluzioni HP, eseguire lo strumento di diagnostica di rete.



Nota: È possibile che lo strumento di diagnostica richieda il collegamento di un cavo USB tra la stampante e il computer. Posizionare la stampante in prossimità del computer e assicurarsi di avere a portata di mano un cavo USB.

Per eseguire lo strumento di diagnostica di rete, effettuare la seguente procedura:

1. Aprire il software del Centro soluzioni HP sul computer.
2. Fare clic su **Impostazioni**, quindi su **Altre impostazioni** e infine su **Casella degli strumenti di rete**.
3. Nella scheda **Utilità** fare clic su **Esegui diagnostica rete**.
4. Seguire le istruzioni visualizzate sullo schermo.

5. Server Web incorporato

Se la stampante è collegata a una rete, è possibile utilizzare la home page della stampante (denominata "server Web incorporato" o "EWS") per visualizzare le informazioni sullo stato e configurare le impostazioni di rete dal browser Web del computer. Non è necessario installare

né configurare alcun prodotto software specifico sul computer.



Nota: È possibile aprire e utilizzare il server Web incorporato anche senza essere collegati a Internet. In questo caso, tuttavia, alcune funzioni non saranno disponibili.

Per aprire il server Web incorporato

1. Ottenere l'indirizzo IP per la stampante:
 - a. Sul pannello di controllo della stampante, premere il pulsante  (Imposta).
 - b. Premere i pulsanti ◀ o ▶ per selezionare Stampa rapporto, quindi premere **OK**.
 - c. Selezionare Config. rete e premere **OK**.
2. In un browser Web supportato sul computer in uso, digitare l'indirizzo IP o il nome host assegnato al dispositivo.

Ad esempio, se l'indirizzo IP è 123.123.123.123, digitare il seguente indirizzo nel browser Web:

`http://123.123.123.123`



Suggerimento: È anche possibile aprire il server Web incorporato dal software HP installato sul proprio computer. Per ulteriori informazioni su questi strumenti, consultare il manuale dell'utente disponibile nel computer dopo l'installazione del software.

L'indirizzo IP è visualizzato nella pagina di configurazione della rete.

Dichiarazione di garanzia limitata Hewlett-Packard

Prodotto HP	Durata della garanzia limitata
Supporti del software	90 giorni
Stampante	1 anno
Cartucce di stampa o di inchiostro	Fino ad esaurimento dell'inchiostro HP o fino al raggiungimento della data di "scadenza della garanzia" stampata sulla cartuccia, a seconda di quale evento si verifichi per primo. La presente garanzia non copre i prodotti con inchiostro HP che siano stati ricaricati, ricostruiti, ricondizionati, utilizzati in modo improprio o manomessi.
Testine di stampa (si applica solo ai prodotti con testine di stampa sostituibili dal cliente)	1 anno
Accessori	1 anno salvo diversamente definito

A. Durata della garanzia limitata

- Hewlett-Packard (HP) garantisce all'utente finale che per il periodo sopra indicato, a partire dalla data dell'acquisto, i prodotti HP specificati sono privi di difetti di materiali e di manodopera. Il cliente è responsabile della conservazione della prova di acquisto.
- Per i prodotti software, la garanzia limitata HP si applica solo in caso di mancata esecuzione delle istruzioni di programmazione. HP non garantisce che il funzionamento dei prodotti HP sia interrotto e privo di errori.
- La garanzia HP si applica solo agli eventuali difetti derivanti dall'uso normale del prodotto e non da:
 - Manutenzione non corretta oppure modifiche improprie o inadeguate;
 - Software, interfacce, supporti, parti o componenti non forniti da HP;
 - Funzionamento del prodotto fuori delle specifiche di HP;
 - Uso improprio o modifiche non autorizzate.
- Per le stampanti HP, l'utilizzo di una cartuccia non HP o di una cartuccia ricaricata non ha effetti sulla garanzia o su eventuali contratti di assistenza con il cliente. Tuttavia, qualora il malfunzionamento o il danneggiamento della stampante sia dovuto all'uso di una cartuccia di stampa non HP o ricaricata, o di una cartuccia scaduta, al cliente verranno addebitati i costi di manodopera e di materiale sostenuti per la riparazione.
- Se, durante il periodo della garanzia, HP verrà a conoscenza di un difetto di un prodotto hardware coperto dalla garanzia HP, a sua discrezione HP sostituirà o riparerà il prodotto difettoso.
- Se HP non fosse in grado di riparare o sostituire adeguatamente un prodotto difettoso coperto dalla garanzia HP entro un tempo ragionevole, HP rimborserà il prezzo d'acquisto del prodotto.
- HP non ha alcun obbligo di riparazione, sostituzione o rimborso fino al momento della restituzione del prodotto difettoso.
- I prodotti sostitutivi possono essere nuovi o di prestazioni equivalenti a un prodotto nuovo, purché dotati di funzioni almeno uguali a quelle del prodotto sostituito.
- I prodotti HP possono contenere parti, componenti o materiali ricondizionati equivalenti ai nuovi per prestazioni.
- La garanzia limitata HP è valida in qualunque paese in cui i prodotti HP sopraelencati sono distribuiti da HP. Eventuali contratti per servizi di garanzia aggiuntivi, come l'assistenza 'on-site', possono essere richiesti a un centro di assistenza HP autorizzato che si occupi della distribuzione del prodotto o a un importatore autorizzato.

B. Garanzia limitata

IN CONFORMITÀ ALLE DISPOSIZIONI DI LEGGE VIGENTI, È ESCLUSA QUALSIASI GARANZIA O CONDIZIONE, SCRITTA OPPURE VERBALE, ESPRESSA O IMPLICITA DA PARTE DI HP O DI SUOI FORNITORI. HP ESCLUDE SPECIFICAMENTE QUALSIASI GARANZIA O CONDIZIONE IMPLICITA DI COMMERCIALIZZABILITÀ, QUALITÀ SODDISFACENTE E IDONEITÀ AD USO PARTICOLARE.

C. Responsabilità limitata

- Le azioni offerte dalla presente garanzia sono le sole a disposizione del cliente.
- IN CONFORMITÀ ALLE DISPOSIZIONI DI LEGGE VIGENTI, FATTA ECCEZIONE PER GLI OBBLIGHI ESPRESSI SPECIFICAMENTE NELLA PRESENTE GARANZIA HP, IN NESSUN CASO HP O I RELATIVI FORNITORI SARANNO RESPONSABILI DI DANNI DIRETTI, INDIRETTI, SPECIALI, ACCIDENTALI O CONSEGUENTI, O ALTRI DANNI DERIVANTI DALL'INADEMPIMENTO DEL CONTRATTO, ILLECITO CIVILE O ALTRO.

D. Disposizioni locali

- Questa garanzia HP conferisce al cliente diritti legali specifici. Il cliente può anche godere di altri diritti legali che variano da stato a stato negli Stati Uniti, da provincia a provincia in Canada, e da paese/regione a paese/regione nel resto del mondo.
- Laddove la presente garanzia HP risulti non conforme alle leggi locali, essa verrà modificata secondo tali leggi. Per alcune normative locali, alcune esclusioni e limitazioni della presente garanzia HP possono non essere applicabili. Ad esempio, in alcuni stati degli Stati Uniti e in alcuni governi (come le province del Canada), è possibile:
 - Impedire che le esclusioni e le limitazioni contenute nella garanzia HP limitino i diritti statuari del consumatore (come avviene nel Regno Unito).
 - Limitare la possibilità da parte del produttore di rafforzare tali esclusioni o limitazioni.
 - Concedere al cliente diritti aggiuntivi, specificare la durata delle garanzie implicite che il produttore non può escludere o non consentire limitazioni alla durata delle garanzie implicite.
- I TERMINI CONTENUTI NELLA PRESENTE DICHIARAZIONE DI GARANZIA, FATTI SALVI I LIMITI IMPOSTI DALLA LEGGE, NON ESCLUDONO, LIMITANO O MODIFICANO, BENSÌ INTEGRANO, I DIRITTI LEGALI APPLICABILI ALLA VENDITA DEI PRODOTTI HP AI CLIENTI DI TALI PAESI.

Garanzia del Produttore

Gentile Cliente,

In allegato troverà i nomi e indirizzi delle Società del Gruppo HP che prestano i servizi in Garanzia (garanzia di buon funzionamento e garanzia convenzionale) in Italia.

Oltre alla Garanzia del Produttore, Lei potrà inoltre far valere i propri diritti nei confronti del venditore di tali prodotti, come previsto negli articoli 1519 bis e seguenti del Codice Civile.

Italia: Hewlett-Packard Italiana S.p.A, Via G. Di Vittorio 9, 20063 Cernusco sul Naviglio

Inhoud

De printer gebruiken	102
Het bedieningspaneel gebruiken.....	104
Fax.....	105
Fax instellen	105
Fax gebruiken	112
Draadloze communicatie (802.11) instellen (alleen op sommige modellen)	119
Installatieproblemen oplossen.....	123
Problemen met de installatie van de printer	123
Problemen bij het installeren van de software	123
Problemen met het instellen van de fax oplossen	124
Problemen het instellen van draadloze verbindingen (802.11)	127
Geïntegreerde webserver	130
Beperkte garantieverklaring van Hewlett-Packard	131

Veiligheidsinformatie

Neem bij gebruik van deze printer altijd voorzorgsmaatregelen om het risico van letsel door brand of elektrische schokken te beperken.

1. Zorg dat u alle instructies in de bij de printer behorende documentatie heeft gelezen en begrepen.
2. Neem alle op deze printer vermelde waarschuwingen en instructies in acht.
3. Haal de stekker van het netsnoer uit het stopcontact voordat u deze printer reinigt.
4. Installeer en gebruik de printer niet in de nabijheid van water of wanneer u nat bent.
5. Zorg dat de printer stevig op een stabiel oppervlak staat.
6. Zet de printer op een veilige plaats waar niemand op het netsnoer kan trappen of erover kan struikelen en waar het netsnoer niet kan worden beschadigd.
7. Als de printer niet normaal werkt, raadpleegt u de Gebruikershandleiding (op de computer beschikbaar wanneer u de apparaatsoftware hebt geïnstalleerd).

8. Dit product bevat geen door de gebruiker te onderhouden onderdelen. Laat onderhoudswerkzaamheden over aan erkende onderhoudsmonteurs.
9. Gebruik alleen de externe netadapter/ batterij die bij de printer is geleverd.



Opmerking: Inkt uit de patronen wordt in het afdrukproces op een aantal verschillende manieren gebruikt, onder andere tijdens het initialisatieproces, waarin de printer en de patronen worden voorbereid voor het afdrukken, en voor het onderhoud van printkoppen, waardoor de inksproeiers schoon blijven en de inkt vloeiend blijft stromen. Verder blijft er wat inkt achter in de cartridge nadat deze is gebruikt. Zie www.hp.com/go/inkusage voor meer informatie.

1. De printer gebruiken



Hartelijk bedankt voor uw aankoop van deze HP Officejet All-in-One. Met deze printer kunt u documenten en foto's afdrukken, documenten scannen naar een aangesloten computer, kopieën in zwart-wit en in kleur maken, en faxen in zwart-wit en in kleur verzenden.

Als u wilt scannen, kopiëren en faxen verzenden kunt u het bedieningspaneel van de printer gebruiken. U kunt het bedieningspaneel ook gebruiken om de instellingen te wijzigen, rapporten af te drukken of hulp voor de printer te krijgen.

 **Tip:** Als de printer op een computer is aangesloten, kunt u de printerinstellingen wijzigen met softwarehulpmiddelen die op de computer aanwezig zijn, zoals de Werkset (Windows), de HP Utility (Mac OS X) of de ingesloten webserver (Embedded Web Server, EWS). Zie de Gebruikershandleiding die op de computer beschikbaar is wanneer u de apparaatsoftware hebt geïnstalleerd voor meer informatie over deze hulpmiddelen.

Waar vind ik de gebruikershandleiding?

De gebruikershandleiding voor deze printer (wordt ook de "Help" genoemd) wordt niet in een gedrukte versie meegeleverd. De handleiding wordt in plaats daarvan tijdens de installatie van de HP-software op uw computer gezet.

Deze handleiding bevat informatie over de volgende onderwerpen:

- Informatie over het oplossen van problemen
- Belangrijke veiligheidskennisgevingen en overheidsvoorschriften
- Informatie over ondersteunde printerbenodigdheden.
- Gedetailleerde gebruiksinstructies

U kunt deze handleiding via het HP Solution Center (Windows) openen of vanuit het menu Help (Mac OS X). Er is ook een Adobe Acrobat-versie van deze handleiding beschikbaar op de ondersteuningswebsite van HP (www.hp.com/support).

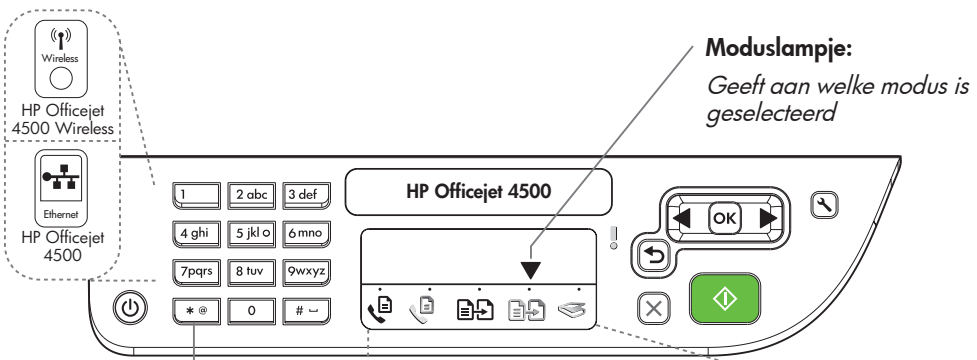

Numeriek toetsenblok:

Voer getallen en tekst in



Opmerking: Houd na het selecteren van Faxen Zwart/wit of Faxen Kleur de numerieke toets ingedrukt die overeenkomt met een snelkiesnummer, om het snelkiesnummer te selecteren.



Faxen
Zwart/
wit

Faxen
Kleur

Kopiëren
Zwart/wit

Kopiëren
Kleur

Scannen



Aan/uit:

Apparaat in- en uitschakelen



Cancel (Annuleren):

Huidige taak annuleren



OK:

Een menu openen of huidige selectie accepteren



Start:

Taak starten



Attentie:

Het apparaat heeft aandacht nodig



Installatie:

De instellingen van het apparaat wijzigen



Back (Terug):

Eén stap terug



Pijlen:

Menuselecties doorlopen



Opmerking:

Gebruik  of  wanneer u een onjuiste vermelding op het scherm wilt verwijderen.



Opmerking: De volgende functies zijn alleen beschikbaar op bepaalde modellen.





Draadloos:

De draadloze radio in- of uitschakelen

Het bedieningspaneel gebruiken

De modusindicatorpijl op het bedieningspaneel geeft de modus aan die momenteel voor de printer is geselecteerd.

Voor de volgende actie...	...gebruikt u deze methode:
Een andere modus selecteren	Druk op de knop ◀ of ▶ om de gewenste modus te selecteren en druk op OK .
Instellingen voor een modus wijzigen	<ol style="list-style-type: none">1. Selecteer een modus, druk op de knop ◀ of ▶ om door de beschikbare instellingen te bladeren en druk op OK om de instelling te selecteren die u wilt wijzigen.2. Druk op de knop ◀ of ▶ om de instellingen te wijzigen en druk op OK.
De printerinstellingen of afdrukrapporten wijzigen	<ol style="list-style-type: none">1. Druk op de knop  (Installatie).2. Druk op de knop ◀ of ▶ om door de menu's te bladeren.3. Druk op OK om menu's of opties te selecteren.
Een taak starten	Selecteer een modus, wijzig instellingen en druk op de knop  (Start) om een taak te starten.
Een onjuiste vermelding op het display verwijderen	Gebruik de knop ◀ of ↺ om een onjuiste vermelding te verwijderen.

2. Fax

Fax instellen

Met deze printer kunt u zwart-wit- en kleurenfaxen verzenden en ontvangen. Voordat u de faxfunctie gebruikt, volgt u deze stappen om uw printer aan te sluiten.

 **Tip:** U kunt u de faxinstallatiewizard (Windows) of HP Utility (Mac OS X) gebruiken om de fax in te stellen.

Raadpleeg de gebruikershandleiding, die op de computer beschikbaar is wanneer u de apparaatsoftware hebt geïnstalleerd voor meer informatie over de faxfuncties van de printer.



BELANGRIJK: Schakel het selectievakje "Meer informatie over faxinstallatie zoeken" voor uw land/regio in. Als uw land/regio in de lijst wordt vermeld, gaat u naar de website voor installatie-informatie. Als uw land/regio niet wordt vermeld, volgt u de instructies in deze handleiding.

Meer informatie over faxinstallatie zoeken



Als u in een van de volgende landen/regio's woont, gaat u naar de desbetreffende website voor informatie over het installeren van de faxfunctie.

Oostenrijk	www.hp.com/at/faxconfig
België	
Nederlands	www.hp.be/nl/faxconfig
Frans	www.hp.be/fr/faxconfig
Denemarken	www.hp.dk/faxconfig
Finland	www.hp.fi/faxconfig
Frankrijk	www.hp.com/fr/faxconfig
Duitsland	www.hp.com/de/faxconfig
Ierland	www.hp.com/ie/faxconfig
Italië	www.hp.com/it/faxconfig
Noorwegen	www.hp.no/faxconfig
Nederland	www.hp.nl/faxconfig
Portugal	www.hp.pt/faxconfig
Spanje	www.hp.es/faxconfig
Zweden	www.hp.se/faxconfig
Zwitserland	
Frans	www.hp.com/ch/fr/faxconfig
Duits	www.hp.com/ch/de/faxconfig
Verenigd Koninkrijk	www.hp.com/uk/faxconfig

Stap 1: De printer aansluiten op de telefoonlijn

Voorbereiding...

Voordat u begint, moet u het volgende gedaan hebben:

- Inktpatronen installeren
- Papier van A4- of Letter-formaat in de lade plaatsen
- Het telefoonsnoer en de adapter (indien meegeleverd met de printer) gereed houden.

Zie voor meer informatie de installatieposter die is meegeleverd met de printer.

Als u de printer en eventuele andere telefoons of andere apparaten wilt aansluiten, gaat u als volgt te werk:

1. Gebruik het bij de printer geleverde telefoonsnoer om een verbinding te maken tussen de telefoonaansluiting en de poort met het label **1-LINE** op de achterzijde van de printer.

 **Opmerking:** Het is misschien nodig dat u het meegeleverde telefoonsnoer aansluit op de adapter van uw land/regio.

 **Opmerking:** Als het telefoonsnoer dat bij de printer is geleverd niet lang genoeg is, kunt u een verdeelstekker gebruiken en het snoer verlengen. U kunt een dergelijke verdeelstekker kopen in een elektronikawinkel die telefoonaccessoires verkoopt. Daarnaast hebt u een ander telefoonsnoer nodig. Hiervoor kunt u een standaardtelefoonsnoer gebruiken, als u dat al in huis hebt. Raadpleeg voor meer informatie de gebruikershandleiding die op de computer beschikbaar is wanneer u de software hebt geïnstalleerd.

 **LET OP:** Als u het meegeleverde snoer niet gebruikt om de printer aan te sluiten op de telefoonaansluiting op de wand, kunt u mogelijk niet goed faxen. Dit telefoonsnoer verschilt van de telefoonsnoeren die u mogelijk thuis of op kantoor gebruikt.

2. Sluit eventuele andere telefoonapparatuur aan. Zie de vakken in dit gedeelte of zie de gebruikershandleiding voor meer informatie over het aansluiten en instellen van extra apparatuur of services op de printer.

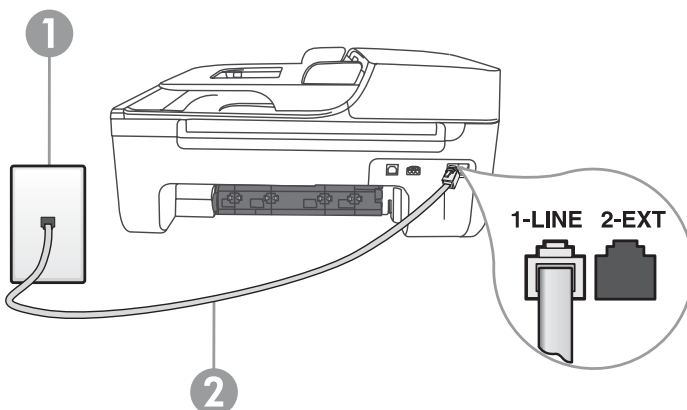

1 Telefoonaansluiting op de wand
2 1-LINE-poort op de printer



Opmerking: Als er problemen optreden bij het installeren van de printer met andere apparatuur of services, neemt u contact op met het bedrijf dat de apparatuur of de service heeft geleverd.



Tip: Als u geabonneerd bent op een voicemailservice op dezelfde telefoonlijn die u voor faxen gebruikt, kunt u niet automatisch faxen ontvangen. Aangezien u zelf aanwezig moet zijn om de binnenkomende faxoproepen te beantwoorden, moet u de functie **Automatisch antwoorden** uitschakelen.

Als u uw faxen liever automatisch ontvangt, neemt u contact op met uw telefoonmaatschappij voor een abonnement op een service voor specifieke belseignalen of om een aparte telefoonlijn aan te vragen voor het faxen.

3. Nadat u de printer en eventuele andere telefoonapparaten hebt aangesloten, gaat u naar "Stap 2: Faxinstellingen testen" op pagina 109.

? Wat houdt de service voor specifieke belseignalen in?

Veel telefoonmaatschappijen bieden een functie voor specifieke belseignalen, zodat het mogelijk is om op één telefoonlijn diverse telefoonnummers te gebruiken. Als u zich op deze service abonneert, wordt er aan elk telefoonnummer een ander belpatroon toegekend. U kunt de printer instellen voor het beantwoorden van binnenkomende oproepen die een bepaald belseignaal hebben.

Als u de printer aansluit op een telefoonlijn met specifieke belseignalen, moet u de telefoonmaatschappij verzoeken om twee verschillende belpatronen toe te wijzen aan binnenkomende gespreksoproepen en faxoproepen. Het is raadzaam om voor een faxnummer dubbele of drievoudige belseignalen aan te vragen. Wanneer de printer het specifieke belpatroon detecteert, beantwoordt het de oproep en ontvangt het de fax.

Zie voor informatie over het instellen van specifieke belseignalen "Stap 3: Faxinstellingen configureren" op pagina 110.

Verbinden met een DSL/ADSL-lijn

Als u geabonneerd bent op een DSL/ADSL-service, gaat u als volgt te werk om de fax aan te sluiten.

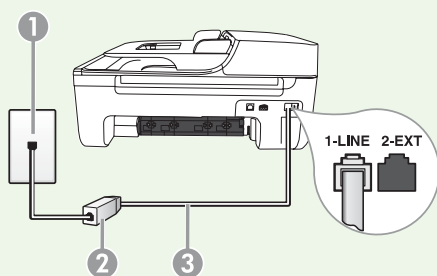

1. Sluit het DSL/ADSL-filter en het telefoonsnoer dat u van de DSL/ADSL-serviceprovider hebt gekregen aan op de telefoonaansluiting op de wand en het DSL/ADSL-filter.
2. Sluit het bij de printer meegeleverde telefoonsnoer aan tussen het DSL/ADSL-filter en de **1-Line-poort** op de printer.

1 Telefoonaansluiting op de wand

2 DSL/ADSL-filter en het door de DSL/ADSL-serviceprovider geleverde telefoonsnoer

3 Telefoonsnoer dat bij de printer is meegeleverd, aangesloten op de 1-LINE-poort op de printer

Extra apparatuur aansluiten

Koppel de witte plug los van de poort met het label **2-EXT** aan de achterkant van de printer en sluit een telefoon op deze poort aan.



Als u extra apparatuur aansluit, zoals een inbelmodem voor de computer of een telefoon, moet u een parallelle splitter aanschaffen. Een parallelle splitter heeft een RJ-11 1-poort aan de voorzijde en twee RJ-11-poorten aan de achterzijde. Gebruik geen telefoonsplitters voor twee lijnen, seriële splitters of parallelle splitters met twee RJ-11-poorten aan de voorzijde en een aansluiting op de achterzijde.



Opmerking: Als u een abonnement op een DSL/ADSL-service neemt, sluit u aan op het DSL/ADSL-filter op de parallelle splitter en gebruikt u vervolgens het door HP geleverde telefoonsnoer om het andere uiteinde van het filter aan te sluiten op de **1-Line**-poort op de printer. Koppel de witte plug los van de poort met het opschrift **2-EXT** aan de achterkant van de printer en sluit een telefoontoestel of een telefoonbeantwoorder op de **2-EXT**-poort aan. Sluit vervolgens de tweede poort van de parallelle splitter aan op de DSL/ADSL-modem die is aangesloten op de computer.

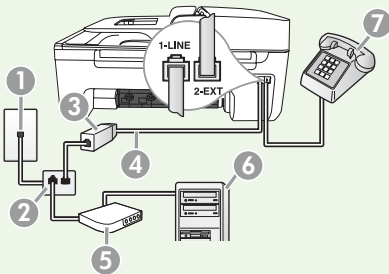

- 1 Telefoonaansluiting op de wand
- 2 Parallelle splitter
- 3 DSL/ADSL-filter (verkrijgbaar bij uw DSL/ADSL-serviceprovider)
- 4 Bij de printer meegeleverd telefoonsnoer
- 5 DSL/ADSL-modem
- 6 Computer
- 7 telefoon

Stap 2: Faxinstellingen testen

Test uw faxinstellingen om de status van de printer te controleren en om na te gaan of de instellingen juist zijn om te kunnen faxen.

1. Druk op de knop ◀ of de knop ▶ om **Tools** te selecteren en druk op **OK**.
2. Selecteer **Faxtest uitvoeren** en druk op **OK**.

De faxtest doet het volgende:

- Test de faxhardware en controleert of het juiste type telefoonsnoer op de printer is aangesloten

- Controleert of het telefoonsnoer op de juiste poort is aangesloten
- Controleert de aanwezigheid van een kiestoon
- Controleert op de aanwezigheid van een actieve telefoonlijn
- Controleert de status van de telefoonlijnverbinding

Nadat de test is voltooid, drukt de printer een verslag af met het testresultaat. Als de test mislukt, bekijkt u het verslag voor informatie over hoe u het probleem kunt oplossen en voert u de test opnieuw uit. Meer informatie over het oplossen van

problemen vindt u in "Problemen met de installatie van de printer" op pagina 123.

3. Als de faxtest is uitgevoerd, gaat u naar "Stap 3: Faxinstellingen configureren" op pagina 110.

Stap 3: Faxinstellingen configureren

Nadat u de printer op een telefoonlijn hebt aangesloten, stelt u de standaardfaxinstellingen voor de printer in volgens uw wensen.

1. Druk op het bedieningspaneel van de printer op de knop  (Installatie).
2. Selecteer de instelling die u wilt configureren:

? Waar kan ik faxinstellingen wijzigen?

U kunt faxinstellingen met de volgende hulpmiddelen configureren:

Het bedieningspaneel van de printer

Druk op de knop  (Installatie) op het bedieningspaneel van de printer, selecteer **Faxinstellingen** en selecteer de instelling die u wilt configureren.

Software van HP

Als u de HP-software op de computer hebt geïnstalleerd, kunt u faxinstellingen configureren met behulp van HP Solution Center Software (Windows) of de HP Utility (Mac OS X).

Zie de gebruikershandleiding voor meer informatie over het gebruik van deze hulpmiddelen of instellingen.

Als u deze instelling wilt configureren...

Automatisch antwoorden

Stel de antwoordmodus in op **Aan** als u wilt dat de printer binnenkomende oproepen automatisch beantwoordt en faxberichten ontvangt. De printer beantwoordt deze binnenkomende oproepen na het aantal beltonen dat is opgegeven bij de instelling **Beltonen voor opnemen**.

...gebruikt u deze methode:

1. Druk op de knop  of  om **Faxinstellingen** te selecteren en druk op **OK**.
2. Selecteer **Antwoordopties** en selecteer **Automatisch antwoorden**.
3. Selecteer **Aan** of **Uit** en druk op **OK**.

Als u deze instelling wilt configureren...	...gebruikt u deze methode:
<p>Beltonen voor opnemen (optioneel) Het aantal belsignalen voor opnemen instellen</p> <p> Opmerking: Het aantal beltonen dat u instelt voordat de printer opneemt, moet hoger zijn dan het aantal belsignalen voordat het antwoordapparaat opneemt.</p>	<ol style="list-style-type: none"> 1. Druk op de knop ◀ of ▶ om Faxinstellingen te selecteren en druk op OK. 2. Selecteer Antwoordopties en selecteer Beltonen voor opnemen. 3. Voer het gewenste aantal belsignalen in en druk op OK.
<p>Specifiek belsemaal De instelling Antwoorden op belsemaal voor specifieke belsemalen wijzigen</p> <p> Opmerking: Als u een service voor specifieke belsemalen gebruikt, kunt u meerdere telefoonnummers op dezelfde telefoonlijn gebruiken. U kunt deze instelling wijzigen zodat de printer automatisch kan vaststellen welk belsemaal alleen voor faxoproepen moet worden gebruikt.</p>	<ol style="list-style-type: none"> 1. Druk op de knop ◀ of ▶ om Faxinstellingen te selecteren en druk op OK. 2. Selecteer Rinkelpatroon of Specifiek belsemaal. 3. Selecteer de instelling die overeenkomt met het belsemaal dat het telefoonbedrijf aan uw faxnummer heeft toegewezen en druk op OK.
<p>Faxsnelheid Stel de gebruikte faxsnelheid in voor de communicatie tussen de printer en overige faxapparaten tijdens het verzenden en ontvangen van faxberichten.</p> <p> Opmerking: Gebruik een lagere faxsnelheid als u bij het verzenden en ontvangen problemen ondervindt.</p>	<ol style="list-style-type: none"> 1. Druk op de knop ◀ of ▶ om Faxinstellingen te selecteren en druk op OK. 2. Selecteer Faxsnelheid. 3. Selecteer de gewenste faxsnelheid en druk op OK.
<p>Foutcorrectiemodus voor faxfunctie Als de printer een foutsignaal registreert tijdens de transmissie en de foutcorrectiemodus is ingeschakeld, kan de printer aangeven dat een gedeelte van de fax opnieuw moet worden verzonden.</p> <p> Opmerking: Als u problemen ondervindt bij het verzenden of ontvangen van faxberichten, schakelt u foutcorrectie uit. Het uitschakelen van deze functie kan ook nuttig zijn wanneer u een fax wilt verzenden naar of ontvangen van een ander land of een andere regio of als u via een satellietverbinding belt.</p>	<ol style="list-style-type: none"> 1. Druk op de knop ◀ of ▶ om Faxinstellingen te selecteren en druk op OK. 2. Selecteer Foutcorrectie en druk op OK. 3. Selecteer Aan of Uit.

Als u deze instelling wilt configureren...	...gebruikt u deze methode:
<p>Volume</p> <p>U kunt het volume van de geluiden van de printer wijzigen, ook de faxtonen.</p>	<ol style="list-style-type: none"> 1. Druk op de knop ◀ of ▶ om Basisinstellingen te selecteren en druk op OK. 2. Selecteer Luidsprekervolume. 3. Selecteer het gewenste volume en druk op OK.

Fax gebruiken

In dit gedeelte leert u hoe u faxen kunt verzenden en ontvangen.

Meer informatie

Zie de gebruikershandleiding voor meer informatie over de volgende onderwerpen:

- Een fax verzenden met behulp van handsfree kiezen
- Een fax verzenden vanuit het geheugen
- Een later verzendtijdstip voor een fax instellen
- Een fax verzenden naar meerdere ontvangers
- Fax verzenden in foutcorrectiemodus

De gebruikershandleiding is beschikbaar op uw computer nadat u de software hebt geïnstalleerd.

Een fax verzenden

U kunt op verschillende manieren faxen verzenden. Via het bedieningspaneel van de printer kunt u zwart-wit- of kleurenfaxen verzenden. U kunt ook handmatig faxen verzenden vanaf een aangesloten telefoon,

waarmee u met de ontvanger kunt spreken voordat u de fax verzendt.

U kunt ook documenten op de computer verzenden als faxen, zonder dat u deze eerst hoeft af te drukken.

Een fax verzenden vanaf de printer

1. Laad het document dat u wilt faxen in de printer.

U kunt faxen vanuit de automatische documentinvoer (ADF) of vanaf de glasplaat van de scanner.

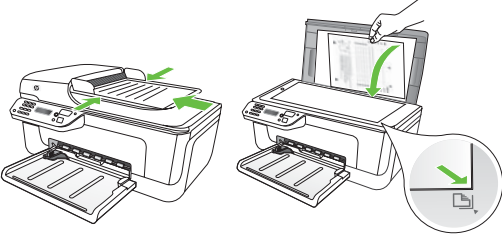



2. Druk op de knop ◀ of ▶ om een zwart-witfax of kleurenfax te selecteren en druk op **OK**.



3. Volg de aanwijzingen op het bedieningspaneel van de printer.
4. Voer met het toetsenblok het faxnummer van de ontvanger in, wanneer u daarom wordt gevraagd.

 **Tip:** Als u een pauze in het faxnummer dat u invoert wilt invoegen, drukt u meerdere keren op de knop * totdat er een streepje (-) op het display verschijnt.

5. Druk op de knop  (Start)

 **Tip:** Als de ontvanger problemen ondervindt met het lezen van de fax die u hebt verzonden, kunt u de instellingen voor resolutie of het contrast wijzigen en vervolgens de fax opnieuw verzenden.

Een fax verzenden vanaf een computer

U kunt ook een document op de computer verzenden als fax, zonder dat u eerst een exemplaar hoeft af te drukken dat u vanaf de printer verzendt.



Opmerking: Faxen die u op deze manier vanaf de computer verzendt, maken gebruik van de faxverbinding van de printer, niet van uw internetverbinding of computermodem. Controleer daarom of de printer op een werkende telefoonlijn is aangesloten en dat de faxfunctie goed is ingesteld en functioneert.

Als u deze functie wilt gebruiken, moet de software zijn geïnstalleerd die op de cd staat die bij de printer is meegeleverd.

Als u deze functie wilt gebruiken, moet u de printersoftware installeren met het installatieprogramma op de HP-software-cd die bij de printer is meegeleverd.

Windows

1. Open het document op de computer dat u wilt faxen.
2. Klik in het menu **Bestand** in de softwaretoepassing op **Afdrukken**.
3. Selecteer in de lijst **Naam** de printer met "fax" in de naam.

- Als u instellingen wilt wijzigen (bijvoorbeeld het document verzenden als een zwart-witfax of een kleurenfax), klikt u op de knop waarmee u het dialoogvenster **Eigenschappen** opent.

Afhankelijk van uw softwaretoepassing heeft deze knop de naam **Eigenschappen**, **Opties**, **Printerinstellingen**, **Printer** of **Voorkeuren**.

- Nadat u instellingen hebt gewijzigd, klikt u op **OK**.
- Klik op **Afdrukken** of **OK**.
- Voer het faxnummer en andere gegevens voor de ontvanger in, wijzig eventuele andere instellingen voor de fax en klik op **Fax verzenden**. Het faxnummer wordt gekozen en het document wordt verzonden.

Mac OS X

- Open het document op de computer dat u wilt faxen.
- Kies in het menu **Bestand** van uw softwaretoepassing de opdracht **Afdrukken**.

- Kies de printer met "(Fax)" in de naam.
- Kies **Faxontvangers** in het pop-upmenu. (In Mac OS X v10.5 en v10.6 vindt u dit pop-upmenu onder de instelling **Afdrukrichting**.)



Opmerking: Als u het pop-upmenu niet kunt vinden, probeert u het volgende voor uw versie van het Mac OS:

- Mac OS X (v10.5 en v10.6): Klik op de blauwe driehoek naast de **Printersselectie**.
 - Mac OS X (v10.4): Als u de knop **Geavanceerd** kunt zien, klikt u hierop.
- Voer in de desbetreffende vakken het faxnummer en andere gegevens in en klik op **Voeg toe aan ontvangers**.
 - Selecteer de **Faxmodus** en eventuele andere faxopties en klik op **Fax nu verzenden** om het faxnummer te kiezen en het document te verzenden.

Een fax handmatig verzenden

U kunt faxen handmatig verzenden vanaf een telefoon die is verbonden met de printer (via de **2-EXT**-poort), of vanaf een telefoon op dezelfde telefoonlijn (maar niet rechtstreeks verbonden met de printer).

- Laad het document dat u wilt faxen in de printer.

U kunt faxen vanuit de automatische documentinvoer (ADF) of vanaf de glasplaat van de scanner.

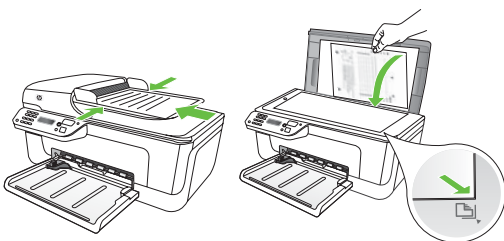

- Druk op de knop ◀ of ▶ om een zwart-witfax of kleurenfax te selecteren en druk op **OK**.



- Kies het nummer met behulp van het toetsenblok op de telefoon.



Opmerking: Gebruik niet het toetsenblok op het bedieningspaneel van de printer als u handmatig een fax wilt verzenden. Kies dan het nummer

van de ontvanger met de toetsen op de telefoon.



Tip: Als u wilt overschakelen tussen zwart-witfax of kleurenfax, drukt u op de knop ◀ of ▶.

- Als de ontvanger de telefoon beantwoordt, kunt u met de ontvanger spreken voordat u de fax verzendt. Wanneer u de fax wilt gaan verzenden, zegt u de ontvanger bij het horen van de faxtonen op de knop voor ontvangen of verzenden van faxen op zijn of haar machine te drukken.



Opmerking: Als een faxapparaat de oproep beantwoordt, hoort u de faxtonen van het ontvangende apparaat.

- Wanneer u de fax wilt gaan verzenden, drukt u op de knop  (Start).



Opmerking: Selecteer desgevraagd **Verzenden** op het display van het bedieningspaneel van de printer.

Tijdens het verzenden van de fax is geen geluid hoorbaar over de telefoonlijn. Op dat moment kunt u de telefoonverbinding verbreken. Als u verder wil gaat met uw gesprek, blijft u aan de lijn.

Faxen ontvangen

U kunt automatisch of handmatig faxen ontvangen.



Opmerking: Als u een faxbericht op papier van Legal-formaat ontvangt, terwijl de printer niet is ingesteld op het gebruik van dat papierformaat, wordt het faxbericht automatisch verkleind zodat het op het beschikbare papier past. Als u de functie Automatische verkleining hebt uitgeschakeld, drukt de printer de fax op twee pagina's af.

Als er een fax binnenkomt terwijl u een document kopieert, wordt de fax opgeslagen in het geheugen van de printer totdat het kopiëren is voltooid. Hierdoor wordt het aantal faxpagina's dat in het geheugen kan worden opgeslagen misschien kleiner.



Meer informatie

Zie de gebruikershandleiding voor meer informatie over de volgende onderwerpen:

- Ontvangen faxen vanuit het geheugen afdrukken
- Een fax opvragen voor ontvangst
- Faxen doorsturen naar een ander nummer
- Het papierformaat voor het ontvangen van faxen instellen
- Automatische verkleining voor binnenkomende faxen instellen
- Ongewenste faxnummers blokkeren

De gebruikershandleiding is beschikbaar op uw computer nadat u de software hebt geïnstalleerd.

Een fax automatisch ontvangen

Als de optie **Automatisch antwoorden** is ingeschakeld (de standaardinstelling) vanaf het bedieningspaneel van de printer, beantwoordt de printer automatisch binnenkomende oproepen en ontvangt deze faxen na het aantal beltonen dat is opgegeven bij de instelling **Rinkln vr antwd.** Zie voor informatie over het configureren van deze instelling "Stap 3: Faxinstellingen configureren" op pagina 110.

Faxberichten en uw voicemailservice

Als u geabonneerd bent op een voicemailservice op dezelfde telefoonlijn die u voor faxen gebruikt, kunt u niet automatisch faxen ontvangen. U moet ervoor zorgen dat de optie Automatisch antwoorden uitgeschakeld is, zodat u handmatig faxen kunt ontvangen. Zorg dat de handmatige fax is gestart voordat de voicemail de oproep beantwoordt.

Als u uw faxen liever automatisch ontvangt, neemt u contact op met uw telefoonbedrijf voor een abonnement op een service voor specifieke besignalen of om een aparte telefoonlijn aan te vragen voor het faxen.

Een fax handmatig ontvangen

Wanneer u aan de telefoon bent, kan uw gesprekspartner u een fax sturen terwijl u met elkaar spreekt (dit heet "handmatig faxen").

U kunt faxen handmatig ontvangen vanaf een telefoon die is verbonden met de printer (via de **2-EXT**-poort), of vanaf een telefoon op dezelfde telefoonlijn (maar niet rechtstreeks verbonden met de printer).

1. Controleer of de printer is ingeschakeld en of er papier in de lade aanwezig is.
2. Verwijder eventuele originelen uit de Automatic Document Feeder (ADF).
3. Stel de instelling **Beltonen voor opnemen** in op een hoog getal zodat u tijd genoeg hebt om de binnenkomende oproep te beantwoorden voordat de printer antwoordt.
4. Terwijl u met de afzender aan de telefoon bent, vraagt u hem of haar bij het horen van de faxtonen op de knop voor ontvangen of verzenden van faxen op zijn of haar machine te drukken.
5. Wanneer u de faxtonen van een verzendend faxapparaat hoort, gaat u als volgt te werk:

-Of-

U kunt ook de instelling Automatisch antwoorden uitschakelen zodat de printer binnenkomende oproepen niet automatisch beantwoordt.

Zie voor informatie over het configureren van deze instelling "Stap 3: Faxinstellingen configureren" op pagina 110.

- a. Druk op de knop ◀ of ▶ om zwart-witfax of kleurenfax te selecteren.
- b. Druk op de knop .

- c. Zodra de printer de fax begint te ontvangen, kunt u de telefoon ophangen of aan de lijn blijven.

 **Opmerking:** Tijdens het verzenden van de fax is geen geluid hoorbaar over de telefoonlijn.

Ontvangen faxen vanuit het geheugen afdrukken

Als u de modus voor **Backup-faxontvangst** inschakelt, worden ontvangen faxberichten altijd in het geheugen opgeslagen, ongeacht of er een fout op de printer is of niet.

 **Opmerking:** Als u het apparaat uitschakelt, worden alle in het geheugen opgeslagen faxen verwijderd uit het geheugen. Zie de gebruikershandleiding, die op de computer beschikbaar is wanneer u de software hebt geïnstalleerd voor meer informatie over het gebruik van deze functie.

1. Controleer of de printer is ingeschakeld en of er papier in de lade aanwezig is.

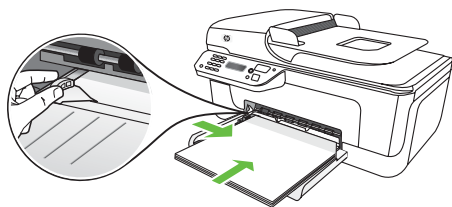

2. Druk op de knop  (Installatie).
3. Druk op de knop ◀ of ▶ om **Rapport afdrukken** te selecteren en druk op **OK**.
4. Selecteer **Faxen opnieuw afdrukken** en druk op **OK**.

De faxen worden afgedrukt in omgekeerde volgorde als die waarin ze zijn ontvangen waarbij de meest recent ontvangen fax het eerst wordt afgedrukt.

5. Druk op de knop  (Start).
6. Als u wilt stoppen met het opnieuw afdrukken van de faxen in het geheugen, drukt u op de knop **X** (Annuleren).

Faxen ontvangen op de computer

Gebruik HP Digital Fax (Fax naar pc en Fax naar Mac) om automatisch faxen te ontvangen en faxen rechtstreeks op de computer op te slaan. U kunt eenvoudig digitale versies van uw faxen opslaan en hebt u niet meer met grote stapels papier te maken. U kunt ook de afdrukfunctie voor faxen uitschakelen—daarmee spaart u geld aan papier en inkt uit en draagt u bij aan de vermindering van papiergebruik en -afval.

 **Opmerking:** U moet de HP-software die bij de printer is meegeleverd, installeren voordat u HP Digital Fax instelt.

Zie voor informatie over het instellen en gebruiken van HP Digital Fax: de gebruikershandleiding.



Werken met rapporten en logboeken

U kunt verschillende soorten faxrapporten afdrukken:

- Faxbevestigingspagina
- Faxlog
- Afbeelding op faxverzendrapport
- Overige rapporten

Deze rapporten bevatten nuttige informatie over de printer.

Een rapport afdrukken

1. Druk op het bedieningspaneel van de printer op de knop  (Installatie).
 2. Druk op de knop  of  om **Rapport afdrukken** te selecteren en druk op **OK**.
 3. Selecteer het faxrapport dat u wilt afdrukken en druk op **OK**
-

Het faxlogboek wissen

1. Druk op het bedieningspaneel van de printer op de knop  (Installatie).
2. Druk op de knop  of de knop  om **Tools** te selecteren en druk op **OK**.
3. Selecteer **Faxlogboek wissen** en druk op **OK**.

Fax over Internet-protocol (FoIP)

U kunt zich abonneren op een goedkope telefoonservice die u de mogelijkheid biedt faxen met de printer te ontvangen en te verzenden via internet. Deze methode wordt **Fax over Internet-protocol (FoIP)** genoemd. U maakt waarschijnlijk gebruik van een FoIP-service (aangeboden door uw telefoonservice) als u:

- samen met het faxnummer een speciale toegangscode kiest
- een IP-converter hebt om verbinding te maken met Internet; deze biedt ook analoge telefoonpoorten voor de faxlijn.

Vraag uw telefoonbedrijf of er een FoIP-service beschikbaar is. Zie de gebruikershandleiding voor meer informatie over het gebruik van FoIP met de printer.

3. Draadloze communicatie (802.11) instellen (alleen op sommige modellen)

Als de printer draadloze communicatie (802.11) ondersteunt, kunt u deze zonder kabels aansluiten op een bestaand draadloos netwerk.

Als u de printer wilt aansluiten, voert u de volgende stappen uit in de opgegeven volgorde.



Opmerking: Mogelijk kunt u met de printer ook op andere manieren een draadloze verbinding tot stand brengen, bijvoorbeeld via het bedieningspaneel van de printer. Raadpleeg voor meer informatie de gebruikershandleiding die op de computer beschikbaar is wanneer u de software hebt geïnstalleerd.

? Wat is mijn netwerknaam en -codesleutel?

Tijdens de installatie van de software wordt u gevraagd de netwerknaam (ook wel een "SSID") en een beveiligingscodesleutel in te voeren:

- De netwerknaam is de naam van het draadloze netwerk.
- Met de beveiligingscodesleutel voorkomt u dat anderen zonder toestemming verbinding maken met uw draadloze netwerk. Afhankelijk van het benodigde beveiligingsniveau wordt op uw draadloze netwerk een WPA-toegangscode of een WEP-wachtwoord gebruikt.

Als u de netwerknaam of de beveiligingscodesleutel sinds de installatie van het draadloze netwerk niet hebt gewijzigd, kunt u deze soms op de achter- of zijkant van de draadloze router vinden.

Als u een computer met Microsoft Windows gebruikt, beschikt HP over een

webprogramma met de naam Wireless Network Assistant waarmee u deze gegevens voor bepaalde systemen kunt ophalen. Als u deze tool wilt gebruiken, gaat u naar www.hp.com/go/networksetup. (Deze tool is momenteel alleen beschikbaar in het Engels.)

Als u de netwerknaam of beveiligingscodesleutel niet kunt vinden of deze gegevens bent vergeten, raadpleegt u de documentatie bij uw computer of de draadloze router. Neem contact op met uw netwerkbeheerder of met de persoon die het draadloze netwerk heeft geïnstalleerd als u deze informatie nog steeds niet kunt vinden.

Zie de gebruikershandleiding voor meer informatie over de netwerkverbindingstypen, de netwerknaam en de WEP-sleutel/WPA-toegangscode.

Stap 1: Software voor de printer installeren

Volg de instructies voor uw besturingssysteem.

 **Opmerking:** U moet het installatieprogramma uitvoeren dat op de HP-software-cd staat die

bij de printer is meegeleverd. Met het installatieprogramma wordt de software geïnstalleerd en wordt een draadloze verbinding gemaakt.

Windows

 **BELANGRIJK:** Sluit de USB-kabel pas aan als u daarom wordt gevraagd door de software.

1. Sla open documenten op. Sluit alle toepassingen die op de computer worden uitgevoerd.
2. Plaats de HP software-cd in de computer.

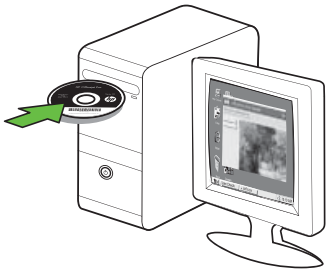

3. Klik in het cd-menu op **Netwerk installeren/draadloos apparaat** en volg de aanwijzingen op het scherm.

 **Opmerking:** Als er tijdens de installatie berichten van de firewallsoftware op uw computer worden weergegeven, selecteert u in deze berichten de optie 'altijd toestaan' of een vergelijkbare optie. Als u deze optie selecteert, wordt de software zonder problemen op uw computer geïnstalleerd.

4. Het installatieprogramma probeert de printer te vinden. Klik op **Volgende** als het zoeken is voltooid.



5. Sluit de USB-kabel tijdelijk aan wanneer u daarom wordt gevraagd.

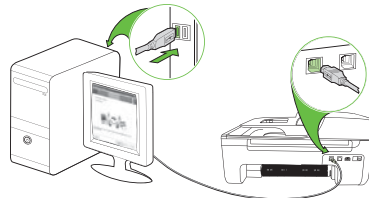

6. Volg de aanwijzingen op het scherm om de installatie te voltooien.
7. Voer de netwerknaam en de beveiligingscodesleutel in wanneer daarom wordt gevraagd.
8. Koppel de USB-kabel los wanneer u daarom wordt gevraagd.

Mac OS

1. Sluit een USB-kabel aan op de poort aan de achterkant van de printer en vervolgens op een USB-poort op de computer.

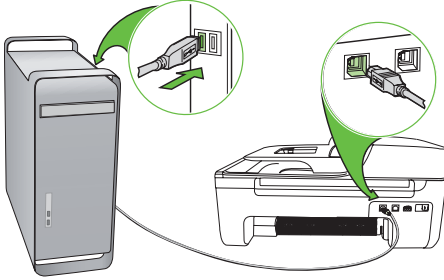

2. Plaats de HP software-cd in de computer.



3. Dubbelklik op het pictogram van het HP-installatieprogramma op de software-cd en volg de aanwijzingen op het scherm.

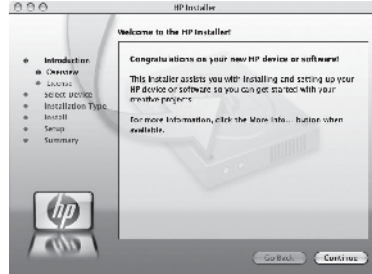

4. Voer de netwerknaam en de beveiligingscodesleutel in wanneer daarom wordt gevraagd.
5. Na installatie van de software koppelt u de USB-kabel los.



Verbinding maken zonder draadloze router

Als u geen draadloze router hebt (bijvoorbeeld van Linksys of een Apple AirPort Base Station), kunt u de printer nog wel draadloos met de computer verbinden (u doet dit met een "computer-naar-computer" of een "ad hoc" draadloze verbinding).

Zie voor meer informatie de gebruikershandleiding.

Stap 2: De draadloze verbinding testen

Als u de draadloze verbinding wilt testen om te controleren of deze goed werkt, voert u de volgende stappen uit:

1. Controleer of de printer is ingeschakeld en of er papier in de lade aanwezig is.
2. Druk op de knop  (Installatie).
3. Druk op de knop  of de knop  om **Rapport afdrukken** te selecteren en druk op **OK**.
4. Selecteer **Draadloze test** en druk op **OK**.

Nadat de test is voltooid, drukt de printer een verslag af met het testresultaat. Als de test mislukt, bekijkt u het verslag voor informatie over hoe u het probleem kunt oplossen en voert u de test opnieuw uit. Meer informatie over het oplossen van problemen vindt u in "Problemen het instellen van draadloze verbindingen (802.11)" op pagina 127.

4. Installatieproblemen oplossen

In de volgende gedeelten wordt u hulp geboden bij eventuele problemen met het installeren van de printer.

Als u meer hulp nodig hebt, raadpleegt u de gebruikershandleiding die op de computer beschikbaar is wanneer u de software hebt geïnstalleerd.

Problemen met de installatie van de printer

- Controleer of alle kleefband en materiaal aan de buiten- en binnenkant van de printer zijn verwijderd.
 - Zorg ervoor dat er gewoon, wit, ongebruikt papier van A4- of Letter-formaat (8,5x11 inch) in de printer is geladen.
 - Controleer of alle gebruikte snoeren en kabels (bijvoorbeeld USB-kabel of een Ethernetkabel) in goede staat verkeren.
 - Controleer of het  Aan-/uitlampje aanstaat en niet knippert. Nadat de printer is aangezet, heeft de printer ongeveer 45 seconden nodig om op te warmen.
 - Zorg ervoor dat de printer in de status "Klaar" staat en dat er geen andere lampjes op het bedieningspaneel van de printer branden of knipperen. Als er lampjes branden of knipperen, leest u het bericht op het bedieningspaneel van de printer.
 - Controleer of het netsnoer en de adapter stevig zijn aangesloten en dat de voeding goed werkt.
 - Zorg dat het papier goed in de lade ligt en controleer of er misschien papier in de printer is vastgelopen.
 - Controleer of alle kleppen en deksels goed gesloten zijn.
-

Problemen bij het installeren van de software

- Zorg ervoor dat u alle andere programma's afsluit voordat u de software installeert.
- Als het pad naar het cd-station niet wordt herkend, controleert u of u de juiste stationsaanduiding hebt opgegeven.
- Als uw computer de cd met HP-software in het cd-station niet herkent, controleer dan of de cd met HP-software is beschadigd. U kunt de HP-software ook downloaden van de website van HP (www.hp.com/support).
- Als u een computer met Windows gebruikt en de printer aansluit met een USB-kabel, moet u ervoor zorgen dat de USB-stuurprogramma's niet zijn uitgeschakeld in Windows Apparaatbeheer.

- Als u een computer met Windows gebruikt en de computer de printer niet kan vinden, voert u het hulpprogramma voor het verwijderen van software uit (util\ccc\uninstall.bat op de HP-

software-cd). Hiermee verwijdert u de software volledig. Start de computer opnieuw op en installeer de software opnieuw.

Problemen met het instellen van de fax oplossen

Dit gedeelte bevat informatie over het oplossen van eventuele problemen met het instellen van de faxfunctie voor de printer.



Opmerking: Als de printer niet correct is geïnstalleerd om te faxen, ondervindt u mogelijk problemen tijdens het verzenden of ontvangen van faxen.

Als er problemen met de fax optreden, kunt u een faxtestrapport afdrukken, zodat u de status van de printer kunt controleren. Als de printer niet correct is geïnstalleerd om te faxen, zal de test niet lukken. Voer deze test uit nadat u de printer hebt geïnstalleerd om te faxen. Zie voor meer informatie "Stap 2: Faxinstellingen testen" op pagina 109.

Stap 1: De faxtest uitvoeren



Tip: Als u een faxcommunicatiefout ontvangt waarin een foutcode wordt vermeld, kunt u een verklaring van de foutcode vinden op de ondersteuningswebsite van HP (www.hp.com/support). Selecteer

desgevraagd uw land/regio en typ "faxfoutcodes" in het zoekvak.

Als u de problemen niet kunt oplossen met behulp van de suggesties in de faxtest, gaat u naar stap 2.

Stap 2: De lijst met mogelijke problemen controleren

Als u de faxtest hebt uitgevoerd maar nog steeds problemen ondervindt met het instellen van de faxfunctie, kijkt u de

volgende lijst met mogelijke problemen en oplossingen door:

De printer heeft problemen met het verzenden en ontvangen van faxen

- Gebruik het telefoonsnoer of de adapter die bij de printer is meegeleverd. (Als u dit telefoonsnoer of deze adapter niet gebruikt, wordt op het display mogelijk altijd Telefoon van haak weergegeven.)
- Mogelijk is er andere apparatuur die gebruikmaakt van dezelfde telefoonlijn als de printer. Controleer

of telefoontoestellen (telefoons op dezelfde telefoonlijn, maar niet aangesloten op de printer) of andere apparatuur niet in gebruik is en of de hoorn niet van de haak is. U kunt de printer bijvoorbeeld niet gebruiken om te faxen als de hoorn van een telefoontoestel dat gebruikmaakt van dezelfde telefoonlijn van de haak is,

of als u de computermodem gebruikt om te e-mailen of te surfen op internet.

- Als u een telefoonsplitter gebruikt, kan de splitter problemen veroorzaken bij het faxen. Probeer de printer rechtstreeks te verbinden met de wandcontactdoos.
- Verbind het ene uiteinde van het telefoonsnoer met de wandcontactdoos en het andere uiteinde met de poort met het label 1-LINE achter aan de printer.
- Probeer een functionerende telefoon rechtstreeks te verbinden met de wandcontactdoos en controleer of u een kiestoon hoort. Als u geen kiestoon hoort, neemt u contact op met de telefoonmaatschappij om de lijn te laten controleren.
- U moet de printer verbinden met een analoge telefoonlijn, anders kunt u geen faxen verzenden of ontvangen. Als u wilt controleren of uw telefoonlijn digitaal is, verbindt u een gewone analoge telefoon met de lijn en luistert u of er een kiestoon te horen is. Als u geen normale kiestoon hoort, is de telefoonlijn mogelijk ingesteld voor digitale telefoons. Sluit de printer aan op een analoge telefoonlijn en probeer een fax te verzenden of ontvangen.
- Mogelijk zit er ruis op de telefoonlijn. Telefoonlijnen met een slechte geluidskwaliteit (ruis) kunnen faxproblemen veroorzaken. Controleer de geluidskwaliteit van de telefoonlijn door een telefoontoestel op een telefoonaansluiting aan te sluiten en vervolgens te luisteren of er sprake is van storingen of andere ruis. Schakel als u ruis hoort de Foutcorrectiemodus (ECM) uit en probeer nogmaals te faxen.
- Als u een digitale telefoonaansluiting (DSL/ADSL-service) gebruikt, moet u een DSL/ADSL-filter aansluiten. Zonder filter kunt u niet faxen.
- Als u een telefooncentrale (PBX) of ISDN gebruikt, controleert u of de printer is verbonden met de juiste poort en of de terminaladapter goed is ingesteld op het correcte soort schakelaar voor uw land/regio.
- U gebruikt een Fax over IP-service. Probeer een tragere verbindingssnelheid te gebruiken. Als dit geen resultaat geeft, neemt u contact op met de ondersteuningsdienst van uw Fax over IP-service.

De printer kan geen faxberichten ontvangen, maar wel verzenden

- Als u geen service voor specifieke besignalen gebruikt, moet u ervoor zorgen dat de functie Specifieke besignalen op de printer is ingesteld op Alle besignalen.
- Als Automatisch antwoorden op Uit staat of als u op een voicemailservice bent geabonneerd op dezelfde telefoonlijn die u ook voor faxen gaat gebruiken, kunt u de faxberichten alleen handmatig ontvangen.
- Als u een computermodem gebruikt op dezelfde telefoonlijn als de printer, moet u controleren of de software van de modem niet is ingesteld op het automatisch ontvangen van faxen.
- Als u een antwoordapparaat op dezelfde telefoonlijn hebt als de printer:
 - Controleer of het antwoordapparaat goed functioneert.

- Controleer of de printer is ingesteld op automatisch ontvangen van faxberichten.
- Controleer of de instelling Beltonen voor opnemen de telefoon vaker laat overgaan dan het antwoordapparaat.
- Koppel het antwoordapparaat los en probeer vervolgens een faxbericht te ontvangen.
- Neem een bericht op van ongeveer tien seconden. Spreek bij het opnemen van het bericht in een rustig tempo en met een niet te hard volume. Laat ten minste vijf seconden stilte na het einde van het gesproken bericht.
- De test mislukt mogelijk door de aanwezigheid van andere apparatuur die op dezelfde telefoonlijn is aangesloten. U kunt alle andere apparaten loskoppelen en de test nogmaals uitvoeren. Als de kiestoondetectietest slaagt, worden de problemen veroorzaakt door een of meer van de andere apparaten. Voeg de apparaten een voor een toe en voer na elk toegevoegd onderdeel de test uit, totdat u kunt vaststellen welk apparaat het probleem veroorzaakt.

De printer kan geen faxberichten verzenden, maar wel ontvangen

- De printer kiest te snel of te snel achter elkaar. Als u bijvoorbeeld een buitenlijn moet kiezen door "9" te kiezen, voegt u als volgt een pauze in: 9-XXX-XXXX (waarbij XXX-XXXX het faxnummer is waarnaar u verzendt). Als u een pauze wilt invoeren, drukt u op Opnieuw kiezen/pauze, of drukt u meerdere malen op de knop Symbolen of *@, totdat een streepje (-) op het display verschijnt. Als u problemen ondervindt bij het handmatig verzenden van een faxbericht vanaf een telefoon die direct op de printer is aangesloten— en als u in een van de volgende landen/regio's bent— moet u de telefoontoetsen gebruiken om de fax te verzenden:

Argentinië	Australië
Brazilië	Canada
Chili	China
Colombia	Griekenland
India	Indonesië
Ierland	Japan
Korea	Latijns-Amerika
Maleisië	Mexico
Filippijnen	Polen
Portugal	Rusland
Saoedi-Arabië	Singapore
Spanje	Taiwan
Thailand	V.S.
Venezuela	Vietnam

Problemen het instellen van draadloze verbindingen (802.11)

Dit gedeelte bevat informatie over het oplossen van eventuele problemen met het aansluiten van de printer op het draadloze netwerk.

Volg deze aanwijzingen in de vermelde volgorde.



Opmerking: Als de problemen aanhouden, raadpleegt u de informatie over probleemoplossing in de gebruikershandleiding, die op de computer beschikbaar is wanneer u de software hebt geïnstalleerd.



Wanneer de problemen zijn opgelost...

Wanneer u eventuele problemen hebt opgelost en u de verbinding tussen de printer en het draadloze netwerk tot stand hebt gebracht, voert u de volgende stappen voor uw besturingssysteem uit:

Windows

Plaats de cd met HP-software in de computer en voer het installatieprogramma van de software opnieuw uit. Selecteer **Netwerk installeren/draadloos apparaat** of **Apparaat toevoegen** wanneer u daarom wordt gevraagd.

Mac OS

Open de HP Utility in de Dock. (HP Utility bevindt zich ook in de map **Hewlett-Packard** in de map Toepassingen op de computer.) Klik op het pictogram **Toepassing** op de werkbalk, dubbelklik op **HP Setup Assistent** en volg de aanwijzingen op het scherm.

Stap 1: Controleer of het lampje voor draadloze verbindingen (802.11) is ingeschakeld.

Als het blauwe lampje bij het bedieningspaneel van de printer niet brandt, zijn de voorzieningen voor draadloze communicatie mogelijk niet ingeschakeld.

Als u de draadloze communicatie wilt inschakelen, drukt u eenmaal op de knop



(Draadloos) om deze functionaliteit

in te schakelen. Of druk op de knop  (Installatie) op het bedieningspaneel van de printer, selecteer **Menu Draadloos**, selecteer **Draadloos AAN/UIT** en selecteer **Aan**.

Stap 2. De signaalsterkte van de draadloze verbinding controleren

Als de signaalsterkte voor het draadloos netwerk of de computer te zwak is of als er storing is op het draadloos netwerk, kan de printer het signaal mogelijk niet detecteren.

U kunt de signaalsterkte van de draadloze verbinding vaststellen door een testrapport voor draadloze communicatie uit te voeren vanaf het bedieningspaneel van de printer. (Zie voor meer informatie "Stap 4. Het draadloze netwerk testen" op pagina 128).

Als de Test draadloos netwerk aangeeft dat het signaal zwak is, probeer dan de printer dichterbij de draadloze router te plaatsen.

Storing verminderen

De volgende tips kunnen helpen de kans op storing in een draadloos netwerk te verminderen:

- Houd de draadloze apparatuur verwijderd van grote metalen voorwerpen zoals archiefkasten en van elektromagnetische apparaten zoals magnetrons en draadloze telefoons, omdat deze radiosignalen kunnen verstoren.
- Gebruik de draadloze apparatuur niet in de buurt van grote gebouwen en objecten, omdat deze radiogolven kunnen absorberen en de signalen kunnen verzwakken.

Stap 3. Start de onderdelen van het draadloze netwerk opnieuw.

Zet de router en de printer uit en zet deze vervolgens weer aan in deze volgorde: eerst de router en dan de printer.

Als u nog steeds geen verbinding kunt maken, zet u de router, de printer en uw computer uit en zet u deze vervolgens weer

aan in deze volgorde: eerst de router, dan de printer en tot slot de computer.

Soms kunt u een probleem met de netwerkcommunicatie eenvoudig oplossen door de stroom uit te schakelen en weer in te schakelen.

Stap 4. Het draadloze netwerk testen

Bij problemen met een draadloze netwerkverbinding kunt u een test op het draadloze netwerk uitvoeren vanaf het bedieningspaneel van de printer:

1. Controleer of de printer is ingeschakeld en of er papier in de lade aanwezig is.
2. Druk op de knop  (Installatie).

3. Druk op de knop ◀ of ▶ om **Rapport afdrukken** te selecteren en druk op **OK**.
4. Selecteer **Draadloze test** en druk op **OK**.

Als er een probleem wordt gedetecteerd, bevat het afgedrukte testrapport aanbevelingen die u kunnen helpen bij het oplossen van het probleem.

Stap 5. Het hulpprogramma Netwerkd Diagnose (Windows) uitvoeren

Als u de voorgaande stappen het doorlopen en het probleem nog niet is opgelost, en als u de HP Solution Center-software op de computer hebt geïnstalleerd, voert u het hulpprogramma Netwerkd Diagnose uit.



Opmerking: Het is mogelijk dat u door de diagnostische test wordt gevraagd om de printer via een USB-kabel met de computer te verbinden. Plaats de printer en de computer bij elkaar en zorg ervoor dat u een USB-kabel binnen handbereik hebt.

Voer de volgende stappen uit om het hulpprogramma Netwerkd Diagnose uit te voeren:

1. Open de HP Solution Center-software op de computer.
2. Klik op **Instellingen**, klik op **Overige instellingen** en klik op **Netwerkwerkset**.
3. Klik op het tabblad **Hulpprogramma's** op **Netwerkd Diagnose uitvoeren**.
4. Volg de instructies op het scherm.

5. Geïntegreerde webserver



Wanneer de printer op een netwerk is aangesloten, kunt u de homepage van de printer (een zogeheten "geïntegreerde webserver" of "EWS") gebruiken om informatie over de status te bekijken en netwerkinstellingen te wijzigen vanaf de webbrowser van de computer te

configureren. Er hoeft geen speciale software op de computer te worden geïnstalleerd of geconfigureerd.



Opmerking: U kunt de EWS openen en gebruiken zonder verbinding met internet, maar sommige functies zijn dan niet beschikbaar.

De ingesloten webserver openen

1. Het IP-adres voor de printer verkrijgen:
 - a. Druk op het bedieningspaneel van de printer op de knop  (Installatie).
 - b. Druk op de knop  of  om Rapport afdrukken te selecteren en druk op **OK**.
 - c. Selecteer Netwerkconfiguratie en druk op **OK**.
2. Typ in een ondersteunde webbrowser op de computer het IP-adres of de hostnaam die is toegewezen aan het apparaat.

Als het IP-adres bijvoorbeeld 123.123.123.123 is, typt u het volgende adres in de webbrowser:

`http://123.123.123.123`



Tip: U kunt de EWS ook openen met de HP-software op de computer. Zie de Gebruikershandleiding, die op de computer beschikbaar is wanneer u de apparaatsoftware hebt geïnstalleerd voor meer informatie over deze hulpmiddelen.

Het IP-adres staat op de netwerkconfiguratiepagina.

Beperkte garantieverklaring van Hewlett-Packard

HP product	Duur van beperkte garantie
Softwaremedia	90 dagen
Printer	1 jaar
Print- of inktcartridges	Tot het HP inktpatroon leeg is of de "einde garantie"-datum (vermeld op het inktpatroon) is bereikt, afhankelijk van wat het eerst van toepassing is. Deze garantie dekt geen HP inktproducten die opnieuw zijn gevuld, opnieuw zijn gefabriceerd of zijn gerepareerd, noch HP inktproducten die op verkeerde wijze zijn gebruikt of behandeld.
Printkoppen (geldt alleen voor producten met printkoppen die door de klant kunnen worden vervangen)	1 jaar
Accessoires	1 jaar tenzij anders vermeld

A. Duur van beperkte garantie

- Hewlett-Packard (HP) garandeert de eindgebruiker dat bovenstaande HP-producten vrij van materiaal- en fabricagedefecten zijn gedurende de hierboven aangegeven periode, die begint op de datum van aankoop door de klant. De klant moet een bewijs van de datum van aankoop kunnen overleggen.
- Met betrekking tot softwareproducten is de beperkte garantie van HP uitsluitend geldig voor het niet kunnen uitvoeren van programmeringsinstructies. HP garandeert niet dat de werking van een product ononderbroken of vrij van fouten is.
- De beperkte garantie van HP geldt alleen voor defecten die zich voordoen als resultaat van een normaal gebruik van het product en is niet van toepassing in de volgende gevallen:
 - onjuiste of onvoldoende onderhoud of wijziging van het product;
 - software, interfaces, afdruk materiaal, onderdelen of benodigdheden die niet door HP worden geleverd of ondersteund;
 - gebruik dat niet overeenstemt met de specificaties van het product;
 - onrechtmatige wijzigingen of verkeerd gebruik.
- Voor HP printerproducten is het gebruik van een cartridge die niet door HP is geleverd of een nagevulde cartridge niet van invloed op de garantie aan de klant of een contract voor ondersteuning dat met de klant is gesloten. Als echter een defect of beschadiging van de printer toegewezen kan worden aan het gebruik van een cartridge die niet van HP afkomstig is, een nagevulde cartridge of een verlopen inktcartridge, brengt HP de gebruikelijke tijd- en materiaalkosten voor het repareren van de printer voor het betreffende defect of de betreffende beschadiging in rekening.
- Als HP tijdens de van toepassing zijnde garantieperiode kennisgeving ontvangt van een defect in een softwareproduct, in afdruk materiaal of in een inktproduct dat onder de garantie van HP valt, wordt het defecte product door HP vervangen. Als HP tijdens de van toepassing zijnde garantieperiode kennisgeving ontvangt van een defect in een hardwareproduct dat onder de garantie van HP valt, wordt naar goeddunken van HP het defecte product door HP gerepareerd of vervangen.
- Als het defecte product niet door HP respectievelijk gerepareerd of vervangen kan worden, zal HP de aankoopprijs voor het defecte product dat onder de garantie valt, terugbetalen binnen een redelijke termijn nadat HP kennisgeving van het defect heeft ontvangen.
- HP is niet verplicht tot reparatie, vervanging of terugbetaling tot de klant het defecte product aan HP geretourneerd heeft.
- Een eventueel vervangingsproduct mag nieuw of bijna nieuw zijn, vooropgesteld dat het ten minste dezelfde functionaliteit heeft als het product dat wordt vervangen.
- De beperkte garantie van HP is geldig in alle landen/regio's waar het gegarandeerde product door HP wordt gedistribueerd, met uitzondering van het Midden-Oosten, Afrika, Argentinië, Brazilië, Mexico, Venezuela en de tot Frankrijk behorende zogenoemde "Départements d'Outre Mer". Voor de hierboven als uitzondering vermelde landen/regio's, is de garantie uitsluitend geldig in het land/de regio van aankoop. Contracten voor extra garantieservice, zoals service op de locatie van de klant, zijn verkrijgbaar bij elk officieel HP servicekantoor in landen/regio's waar het product door HP of een officiële importeur wordt gedistribueerd.
- Er wordt geen garantie gegeven op HP-inktpatronen die zijn nagevuld, opnieuw zijn geproduceerd, zijn geknapt en verkeerd zijn gebruikt of waarmee op enigerlei wijze is geknoeid.

B. Garantiebeperkingen

IN ZOVERRE DOOR HET PLAATSELIJK RECHT IS TOEGESTAAN, BIEDEN NOCH HP NOCH LEVERANCIERS (DERDEN) ANDERE UITDRUKKELIJKE OF STILZWIJGENDE GARANTIES OF VOORWAARDEN MET BETREKKING TOT DE PRODUCTEN VAN HP EN WIJZEN ZIJ MET NAME DE STILZWIJGENDE GARANTIES EN VOORWAARDEN VAN VERKOOPBAARHEID, BEVREDIGENDE KWALITEIT EN GESCHIKTHEID VOOR EEN BEPAALD DOEL AF.

C. Beperkte aansprakelijkheid

- Voor zover bij de plaatselijke wetgeving toegestaan, zijn de verhaalsmogelijkheden in deze beperkte garantie de enige en exclusieve verhaalsmogelijkheden voor de klant.
- VOORZOVER DOOR HET PLAATSELIJK RECHT IS TOEGESTAAN, MET UITZONDERING VAN DE SPECIEFIEKE VERPLICHTINGEN IN DEZE GARANTIEVERKLARING, ZIJN HP EN LEVERANCIERS (DERDEN) ONDER GEEN BEDING AANSPRAKELIJK VOOR DIRECTE, INDIRECTE, SPECIALE EN INCIDENTELE SCHADE OF GEVOLGSCHADE, OF DIT NU GEBASEERD IS OP CONTRACT, DOOR BENADELING OF ENIGE ANDERE JURIDISCHE THEORIE, EN ONGEACHT OF HP VAN DE MOGELIJKHEID VAN DERGELIJKE SCHADE OP DE HOOGTE IS.

D. Lokale wetgeving

- Deze garantieverklaring verleent de klant specifieke juridische rechten. De klant kan over andere rechten beschikken die in de V.S. van staat tot staat, in Canada van provincie tot provincie en elders van land tot land of van regio tot regio kunnen verschillen.
- In zoverre deze garantieverklaring niet overeenstemt met de plaatselijke wetgeving, zal deze garantieverklaring als aangepast en in overeenstemming met dergelijke plaatselijke wetgeving worden beschouwd. Krachtens een dergelijke plaatselijke wetgeving is het mogelijk dat bepaalde afwijzingen en beperkingen in deze garantieverklaring niet op de klant van toepassing zijn. Sommige staten in de Verenigde Staten en bepaalde overheden buiten de Verenigde Staten (inclusief provincies in Canada) kunnen bijvoorbeeld:
 - voorkomen dat de afwijzingen en beperkingen in deze garantieverklaring de wettelijke rechten van een klant beperken (bijvoorbeeld het Verenigd Koninkrijk);
 - op andere wijze de mogelijkheid van een fabrikant beperken om dergelijke niet-aansprakelijkheidsverklaringen of beperkingen af te dwingen;
 - de klant aanvullende garantierechten verlenen, de duur van de impliciete garantie bepalen waarbij het niet mogelijk is dat de fabrikant zich niet aansprakelijk verklaart of beperkingen ten aanzien van de duur van impliciete garanties niet toestaan.
- DE IN DEZE VERKLARING GESTELDE GARANTIEVOORWAARDEN VORMEN, BEHALVE IN DE WETTELIJKE TOEGESTANE MATE, GEEN UITSLUITING, BEPERKING OF WIJZIGING VAN, MAAR EEN AANVULLING OP DE VERPLICHTTE EN WETTELIJK VOORGESCHREVEN RECHTEN DIE VAN TOEPASSING ZIJN OP DE VERKOOP VAN HP-PRODUCTEN.

HP Fabrieksgarantie

Geachte klant,

Als bijlage ontvangt u hierbij een lijst met daarop de naam en het adres van de HP vestiging in uw land waar u terecht kunt voor de HP fabrieksgarantie.

Naast deze fabrieksgarantie kunt u op basis van nationale wetgeving tevens jegens uw verkoper rechten putten uit de verkoopovereenkomst. De HP fabrieksgarantie laat de wettelijke rechten onder de toepasselijke nationale wetgeving onverlet.

Nederland: Hewlett-Packard Nederland BV, Startbaan 16, 1187 XR Amstelveen

België: Hewlett-Packard Belgium BVBA/SPRL, Luchtschipstraat 1, B-1140 Brussels

© 2010 Hewlett-Packard Development Company, L.P.

www.hp.com

DE FR IT NL



CB867-90010