



Gebrauchsanweisung

MWG 6

Whirlpool Switzerland, www.whirlpool.ch

Bauknecht AG, Industriestrasse 36, 5600 Lenzburg, www.bauknecht.ch

| | | | |
|--------------|----------------------|------------------|--|
| Verkauf | Telefon 0848 801 002 | Fax 0848 801 017 | verkauf@bauknecht.ch |
| Kundendienst | Telefon 0848 801 001 | Fax 0848 801 003 | service@bauknecht.ch |
| Ersatzteile | Telefon 0848 801 005 | Fax 0848 801 004 | ersatzteilverkauf@bauknecht.ch |

BEDIENFELD

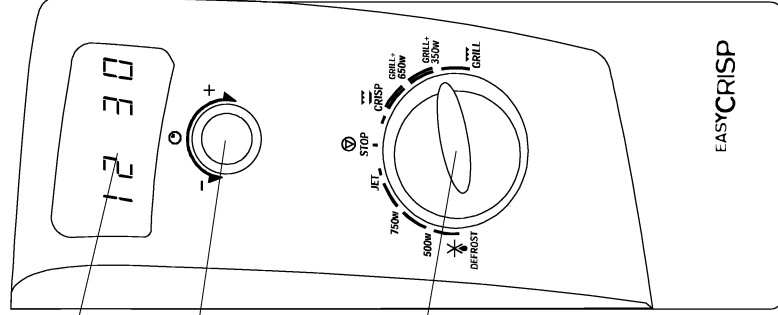
**Digitalanzeige.****Einstellknopf.**

Mit diesem Knopf können Sie die Garzeit und die 24-Stunden-Anzeige einstellen.

Multifunktionsknopf.

Mit diesem Knopf können Sie die gewünschte Funktion auswählen.

WAHL DER GEEIGNETEN EINSTELLUNG

Bei Ihrer Whirlpool-Mikrowelle sind die Leistungsstufen in Watt angegeben. Sie müssen die Leistungsstärke entsprechend der Speise einstellen, die gegart werden soll. So wählen Sie die empfohlenen Einstellungen aus:

| Leistung | Entspricht: | Empfohlen für: |
|--------------------------------|-------------|---|
| NUR MIKROWELLE | | |
| JET | | Aufwärmen von Getränken, Wasser, klaren Suppen, Kaffee, Tee oder anderen Nahrungsmitteln mit hohem Wasseranteil. Wenn die Nahrungsmittel Ei oder Eischnee enthalten, eine niedrigere Leistungsstufe wählen. |
| 750 W | Hoch | Zum Garen von Gemüse, Fisch, Fleisch usw. |
| 500 W | Mittel | Zum behutsamen Garen z.B. von Saucen mit hohem Eiweißgehalt, Käse- und Eierspeisen sowie zum Fertiggaren von Eintopf. |
| 160 W | ✱ Auftauen | Auftauen |
| NUR GRILL | | |
| Toasts. | | |
| Für Pizza, Kuchen, zum Bräunen | | |
| MIKROWELLEN & GRILL | | |
| 650 W + GRILL | | Gratins & Geflügel |
| 350 W + GRILL | | Fisch & große Fleischstücke |

BETRIEB DER MIKROWELLE

1. Wählen Sie die gewünschte Leistungsstufe aus, indem Sie den MULTIFUNKTIONSKNOPF drehen.
2. Drehen Sie den EINSTELLKNOPF in Uhrzeigerichtung, um die gewünschte Garzeit einzustellen. Die Mikrowelle startet automatisch den Garvorgang.

GARVORGANG VORÜBERGEHEND UNTERBRECHEN ODER ABBRECHEN

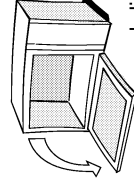
**Den Garvorgang unterbrechen:**

Der Garvorgang kann unterbrochen werden, um die Tür der Mikrowelle zu öffnen und die Speisen zu kontrollieren, zu wenden oder umzurühren. Die Einstellungen werden bei geöffneter Tür 10 Minuten lang beibehalten.



Der Garvorgang soll nicht fortgesetzt werden:

Nehmen Sie das Gericht heraus, stellen Sie den Einstellknopf auf Null und schließen Sie die Tür.

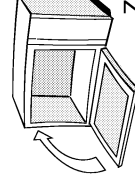
**Um den Garvorgang fortzusetzen:**

Geräteür schließen. Der Garvorgang wird ab dem Zeitpunkt fortgesetzt, an dem er durch das Öffnen der Tür unterbrochen wurde.



Ein Signalton zeigt 10 Minuten lang jede Minute an, dass die Garzeit abgelaufen ist. Öffnen Sie die Tür, um den Signalton abzuschalten.

EINSTELLEN DER UHR

1. Prüfen Sie, ob sich der MULTIFUNKTIONSKNOPF in Position STOP befindet.
2. Drehen Sie den Einstellknopf um eine volle Drehung (360°) entgegen der Uhrzeigerichtung, bis Sie einen Signalton hören und die beiden linken Ziffern (Stundenanzeige) blinken.
3. Drehen Sie den EINSTELLKNOPF in Uhrzeigerichtung, bis die richtige Zeit (Stunden) eingestellt ist.
4. Drehen Sie den EINSTELLKNOPF nochmals entgegen der Uhrzeigerichtung, um auf die Minuteneinstellung zu schalten.
5. Drehen Sie den EINSTELLKNOPF in Uhrzeigerichtung, bis die aktuelle Zeit in Minuten eingestellt ist.
6. Drehen Sie den EINSTELLKNOPF entgegen der Uhrzeigerichtung, bis ein Signalton ertönt und die Ziffern nicht mehr blinken.

HINWEIS: Wenn Sie mit Mikrowellenfunktionen arbeiten, darf das Gerät niemals ohne Speisen im Garraum eingeschaltet werden.



GAREN UND AUFWÄRMEN

Verwenden Sie diese Funktion zum normalen Garen und Aufwärmen oder schnellen Aufwärmen (Jet Start) von Speisen wie klare Suppen, Kaffee, Tee oder anderen Speisen mit hohem Wassergehalt:

Nach Beginn des Garvorgangs:

Sie können die Garzeit auch verlängern oder verkürzen, indem Sie den Einstellknopf drehen.

Während des Garvorgangs kann die Leistungsstärke auch verändert werden, indem Sie den Multifunktionsknopf auf eine andere Mikrowellen-Leistungsstufe einstellen.

GRILL

Mit der Grillfunktion erhalten Ihre Gerichte schnell eine knusprig-braune Kruste.

Bitte achten Sie darauf, dass die Gerätetür nicht zu lange geöffnet bleibt, während der Grill in Betrieb ist, da die Temperatur schnell absinkt.

⚠ VORSICHT!

Achten Sie darauf, dass Sie nur hitzebeständiges und zum Grillen geeignetes Kochgeschirr verwenden.

Zum Grillen darf kein Zubehör aus Kunststoff verwendet werden. Es würde in der Grillhitze schmelzen. Auch Papier oder Gegenstände aus Holz sind nicht geeignet.

ZUBEHÖR

DREHELLERAUFLAGE

Die Drehellerauflage muss immer unter dem Glasdreheller eingesetzt werden. Setzen Sie nur den Glasdreheller und keine anderen Geräte auf die Drehellerauflage.

- Legen Sie die Drehellerauflage in das Gerät.

GLASDREHELLER

Der Glasdreheller eignet sich für alle Gerätefunktionen. Er fängt herunter tropfenden Fleischsaft und Speiseteilchen auf, so dass eine unnötige Verschmutzung des Innenraums vermieden wird.

- Setzen Sie nur den Glasdreheller auf die Drehellerauflage.

CRISP-GRIFF

Verwenden Sie den speziellen Crisp-Griff, um die Crisp-Platte aus dem Gerät zu nehmen.

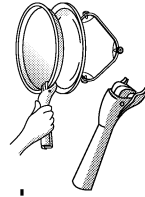

CRISP-PLATTE

Richten Sie die Speise direkt auf der Crisp-Platte an. Verwenden Sie beim Gebrauch der Crisp-Platte immer den Gesteller als Untersatz.

Verwenden Sie die Crisp-Platte niemals als Unterlage für anderes Geschirr oder andere Behälter, da sie während der Benutzung in Ihrem Mikrowellengerät sehr schnell heiß wird und das Geschirr beschädigen könnte.

Die Crisp-Platte kann vor dem Gebrauch vorgewärmt werden (max. 3 Minuten). Benutzen Sie dazu immer die Taste Crisp-Funktion.

GRILL & MIKROWELLE

Diese Funktion eignet sich für Gerichte wie Gratins, Lasagne, Geflügel, gebackene Kartoffeln usw.

Während des Garvorgangs können Sie die Mikrowellenfunktion abschalten, indem Sie den MULTIFUNKTIONSKNOPF auf die Position GRILL stellen. Daraufhin schaltet sich das Gerät in den Modus NUR GRILL. Stellen Sie die vorherige Position wieder ein, um die Mikrowellenfunktion wieder einzuschalten.

CRISP

Verwenden Sie diese Funktion zum Aufwärmen oder Zubereiten von Pizza oder anderen Teigspeisen. Außerdem können Sie mit der Crisp-Funktion schnell und einfach Eier mit Speck, Hamburger, Würstchen usw. zubereiten.

Das Gerät schaltet automatisch die Funktionen Mikrowelle und Grill ein, um die Crisp-Platte zu erhitzen. So erreicht die Crisp-Platte schnell ihre Arbeitstemperatur und verleiht der Speise die gewünschte knusprige Bräunung.

⚠ WICHTIG!

Achten Sie darauf, dass sich die Crisp-Platte genau in der Mitte des Glasdrehellers befindet.

Gerät und Crisp-Platte werden bei dieser Betriebsart sehr heiß.

Stellen Sie die heiße Crisp-Platte nicht auf hitzeempfindlichen Flächen ab.

Fassen Sie niemals die Gerätedecke hinter dem Grillelement an.

Verwenden Sie immer Topflappen oder den mitgelieferten Crisp-Griff, um die Crisp-Platte aus dem Gerät zu nehmen.

TECHNISCHE DATEN

| | |
|------------------------------|------------------------------------|
| Netzspannung | 230 V/50 Hz |
| Nennleistungsaufnahme | 2000 W |
| Absicherung | 10 A |
| Mikrowellen-Ausgangsleistung | 900 W |
| Außenabmessungen: | H x W x D |
| Ofenfach: | 293 x 525 x 434 180 x 325 x 341 |



4619 694 22381



Anleitung



The Whirlpool logo features a stylized swirl icon above the brand name "Whirlpool" in a bold, serif font.

INHALT

D

| | SEITE |
|------------------------------------|-------|
| EIN TIP FÜR SIE | 2 |
| TIPS ZUM UMWELTSCHUTZ | 2 |
| GERÄTEÜBERSICHT | 3 |
| AUFSTELLUNG | 3 |
| VORSICHTSMASSNAHMEN | 4 |
| ZUBEHÖR | 5 |
| STARTSCHUTZ / KINDERSICHERUNG | 5 |
| WARTUNG UND PFLEGE | 6 |
| ERST EINMAL SELBST PRÜFEN | 7 |
| DATEN ZUR PRÜFUNG DER HEIZLEISTUNG | 7 |

EIN TIP FÜR SIE

Vielen Dank, dass Sie dieses Gerät gewählt haben!

Dieses Gerät verfügt über all das, was Sie von einem qualitativ hochwertigen Gerät erwarten und zeichnet sich durch sein Design und die durchdachten Details aus, so dass Sie sicherlich viel Freude an Ihrem Gerät haben werden.

Damit Sie lange ungetrübte Freude an diesem Gerät haben, haben wir diese Gebrauchsanweisungen für Sie vorbereitet. Sie enthalten wichtige Informationen über die Funktionsweise und sichere Pflege Ihres neuen Geräts.

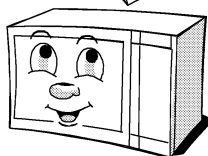

Die vorliegende Gebrauchsanweisung bezieht sich auf verschiedene Modelle unseres Mikrowellen-Produktangebots. Sie enthält somit auch die Beschreibung von Funktionen und Zubehör, über die das von Ihnen ausgewählte Gerät eventuell nicht verfügt. Die Kurzanleitung bezieht sich dagegen auf Ihr Modell.

Bewahren Sie diese Gebrauchsanleitung an einem sicheren Ort für das spätere Nachschlagen auf.

TIPS ZUM UMWELTSCHUTZ

Verpackung

Die Verpackung besteht aus 100% recyclingfähigem Material und ist durch das Recycling-Symbol gekennzeichnet. Für die Entsorgung die örtlichen Vorschriften beachten. Bewahren Sie potentiell gefährliches Verpackungsmaterial (Plastikbeutel, Polystyren usw.) außerhalb der Reichweite von Kindern auf.



Gerät

Das Gerät wurde aus wiederverwendbaren Materialien hergestellt. Bei einer späteren Verschrottung das Gerät einer ordnungsgemäßen und damit umweltgerechten Entsorgung zuführen. Machen Sie das Gerät vor dem Verschrotten unbrauchbar, indem Sie das Stromkabel durchschneiden.

GERÄTEÜBERSICHT

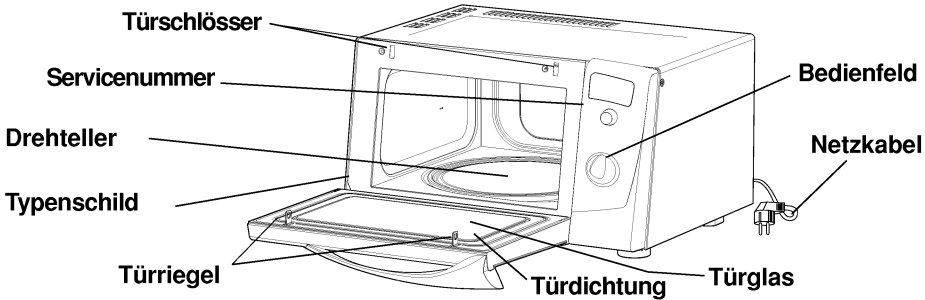

AUFSTELLUNG

VOR DEM ANSCHLIESSEN

Prüfen Sie nach, ob die Spannung auf dem Typenschild der Spannungsversorgung in Ihrem Haus entspricht.

Stellen Sie das Gerät auf eine stabile, ebene

Fläche, die das Gewicht des Geräts, der Speisen und Behälter aushält. Die Geräteseite mit dem Bedienfeld ist schwerer. Gehen Sie mit dem Gerät vorsichtig um.

Stellen Sie das Gerät nicht in die Nähe anderer Wärmequellen auf, denn die durch die Ventilationsöffnungen angesaugte Kühlluft darf eine Temperatur von 35°C nicht überschreiten. Um eine ausreichende Belüftung zu gewährleisten, müssen über dem Gerät mindestens 15 cm Luft sein. Sorgen Sie dafür, dass die Standfüße des Mikrowellengeräts angebracht sind und dass die Luft frei unter dem Gerät durchströmen kann. Das Mikrowellengerät kann bei einer Umgebungstemperatur zwischen +5°C und +35°C betrieben werden.

Vergewissern Sie sich, dass das Gerät nicht beschädigt ist. Die Gerätetür muss gut schließen und die Türdichtung darf nicht beschädigt sein. Nehmen Sie alle Gegenstände aus dem Gerät und reinigen Sie die Innenflächen mit einem weichen, feuchten Tuch.

Benutzen Sie dieses Gerät nicht, wenn Kabel oder Stecker beschädigt sind, es nicht einwandfrei funktioniert oder in irgend

einer Weise beschädigt wurde. Tauchen Sie Kabel oder Stecker nicht in Wasser. Halten Sie das Kabel von heißen Flächen fern. Elektrischer Schlag, Brand oder sonstige Risiken könnten die Folge sein.

NACH DEM ANSCHLUSS

Wenn das Gerät zum ersten Mal an das Stromnetz angeschlossen bzw. auch nach einem Stromausfall eingeschaltet wird, ist das digitale Anzeigefeld dunkel. Falls gewünscht, können Sie die Tageszeit (Digitalanzeige im Format 24 Stunden) einstellen. Sollte die Tageszeit nicht eingestellt werden, bleibt das Anzeigefeld dunkel, bis Sie eine Garzeit eingeben.

Nur wenn die Gerätetür richtig (fest anliegend) schließt, kann das Gerät in Betrieb genommen werden.

Stellen Sie das Gerät nicht in der Nähe von Fernsehern, Radiogeräten oder Antennen auf, es könnten Störungen entstehen.

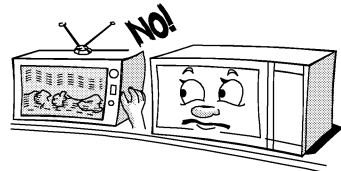
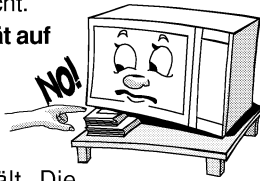

Die Erdung dieses Geräts ist gesetzlich vorgeschrieben. Der Hersteller übernimmt keinerlei Haftung für Personen- oder Sachschäden, die aus der Nichteinhaltung dieser Vorschrift resultieren.



WARNUNG!
DIESES GERÄT MUSS
GEERDET WERDEN!



VORSICHTSMASSNAHMEN

ALLGEMEINES

Das Gerät ist ausschließlich für die Verwendung im Haushalt bestimmt!

Wenn Sie mit Mikrowellenfunktionen arbeiten, darf das Gerät niemals ohne Speisen im Garraum eingeschaltet werden, da es sonst beschädigt werden könnte.

Die Ventilationsöffnungen des Geräts dürfen nicht abgedeckt werden. Werden die Schlitzlöcher für Lufteinlass oder Abluft nicht freigehalten, kann das Gerät beschädigt und die Qualität der Kochergebnisse gemindert werden.

Wenn Sie sich mit dem Gerät vertraut machen wollen, stellen Sie ein Glas Wasser in den Garraum. Das Wasser absorbiert die Mikrowellenenergie, so dass Ihr Gerät keinen Schaden nimmt.

Lagern oder benutzen Sie dieses Gerät nicht im Freien. Benutzen Sie das Gerät nicht in der Nähe eines Spülbeckens, in einem feuchten Keller, in der Nähe eines Schwimmbeckens o.ä.

Benutzen Sie den Garraum nicht als Ablage.

Erhitzen oder verwenden Sie keine brennbaren Materialien in dem Gerät oder in seiner Nähe. Durch die Rauchentwicklung besteht Brand- oder Explosionsgefahr.

Setzen Sie dieses Gerät keinen aggressiven Chemikalien oder Dämpfen aus. Dieser Gerätetyp wurde speziell zum Erhitzen oder Kochen von Speisen entwickelt. Er eignet sich nicht für industrielle oder Laborzwecke.

Benutzen Sie die Mikrowelle nicht zum Trocknen von Textilien, Papier, Gewürzen, Holz, Gemüse, Früchten oder anderen brennbaren Materialien. Es besteht Brandgefahr.

Lassen Sie das Gerät nicht unbeaufsichtigt, insbesondere wenn Sie beim Garen Papier, Kunststoff oder andere brennbare Materialien verwenden. Papier kann verkohlen oder Feuer fangen und einige Kunststoffe schmelzen, wenn sie beim Erhitzen von Speisen verwendet werden.

Übergaren Sie die Speisen nicht. Es besteht Brandgefahr.

Wenn im oder außerhalb des Garraums Feuer entstehen sollte, halten Sie die Gerätetür geschlossen, schalten Sie das Gerät aus und ziehen Sie den Netzstecker oder drehen Sie die Sicherung im Schaltkasten heraus.

Lehnen Sie sich nie auf die geöffnete Tür. Es besteht Verletzungsgefahr.

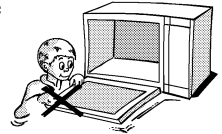

WARNUNG!

Erlauben Sie Kindern den Gebrauch der Mikrowelle nur dann ohne Aufsicht, wenn die Kinder ausreichend eingewiesen wurden und sichergestellt ist, dass sie sich der Gefahren eines unsachgemäßen Gebrauchs bewusst sind.

Entfernen Sie sämtliche Metallteile (z. B. Verschlüsse) von Papier- oder Plastiktüten, bevor sie diese in den Garraum legen.

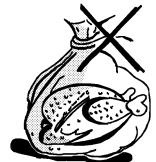

FLÜSSIGKEITEN

Wenn sich z. B. Getränke oder Wasser im Mikrowellengerät befinden, ist es möglich, dass der Siedepunkt bereits erreicht ist, bevor Bläschen sichtbar werden. Dadurch kann die heiße Flüssigkeit plötzlich überkochen.

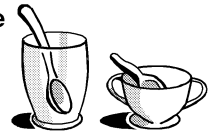

Um dies zu vermeiden, sollten Sie folgende Vorsichtsmaßnahmen ergreifen:

1. Verwenden Sie möglichst keine hohen, schmalen Gefäße mit engem Hals.
2. Rühren Sie die Flüssigkeit um, bevor Sie das Gefäß in den Garraum stellen, und lassen Sie den Teelöffel im Gefäß.
3. Nach dem Erhitzen lassen Sie die Flüssigkeit kurz stehen und rühren sie nochmals um, bevor Sie das Gefäß vorsichtig aus dem Gerät nehmen.

VORSICHTSMASSNAHMEN

BEHÄLTER

Erhitzen Sie keine Speisen oder Flüssigkeiten in

luftdicht verschlossenen Behältern. Der Druck im Behälter nimmt sehr schnell zu. Dies kann beim Öffnen des Behälters zu Verletzungen oder Explosionen führen.

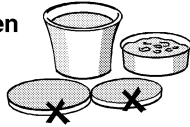

EIER

Benutzen Sie das Mikrowellengerät nicht zum Garen oder Aufwärmen von ganzen Eiern mit oder ohne Schale, da diese explosionsartig platzen können.

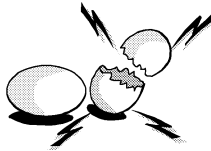

FRI TIEREN

Frittieren im Mikrowellengerät sollten Sie grundsätzlich

unterlassen, da Sie die Öltemperatur nicht kontrollieren können.



VORSICHT

Beachten Sie stets die Angaben im Mikrowellenkochbuch, insbesondere beim Garen oder Erhitzen von alkoholhaltigen Speisen.

Babynahrung oder -getränke in Flaschen oder Gläsern sollten nach dem

Erwärmen immer umgerührt und auf die richtige Temperatur überprüft werden. So wird die Wärme gleichmäßig verteilt und jegliche Verbrühungs- oder Verbrennungsgefahr vermieden.

Schraubverschluss und Sauger müssen vor dem Erhitzen unbedingt abgenommen werden!



NICHT ANFASSEN

Verwenden Sie immer Topfhandschuhe, bevor Sie nach dem Kochen Behälter, Geräteteile und Schalen berühren, damit Sie keine Verbrennungen erleiden.

ZUBEHÖR

Auf dem Markt wird eine Reihe von Zubehörteilen angeboten. Bevor Sie diese kaufen, stellen Sie sicher, dass diese sich für das Mikrowellengerät eignen.

Wenn Sie Speisen und Zubehör in das Mikrowellengerät stellen, achten Sie darauf, dass sie nicht mit den Innenwänden oder der Garraumdecke in Berührung kommen.

Das ist besonders dann wichtig, wenn Zubehörteile aus Metall oder mit Metalleinsätzen verwendet werden.

Wenn solche Teile während des Gerätebetriebs mit den Innenwänden des Garraums in Berührung kommen, können Funken entstehen und das Gerät kann beschädigt werden.

Stellen Sie stets sicher, dass sich der Drehteller unbehindert drehen kann, bevor Sie das Gerät einschalten.

Achten Sie bitte darauf, zum Kochen nur hitzebeständiges und mikrowellengeeignetes Kochgeschirr zu verwenden.

STARTSCHUTZ / KINDERSICHERUNG

Der Leerlauf-Schutz wird automatisch eine Minute nach Rückkehr des Ofens in den Bereitschaftsbetrieb aktiviert. (Der Ofen befindet sich im Bereitschaftsbetrieb, wenn das Display die 24-Stunden-Uhrzeit anzeigt bzw. wenn das Display leer ist, falls keine Uhrzeit eingestellt wurde.)

Die Tür muss geöffnet und geschlossen werden, indem Sie z. B. Speisen hineinstellen, erst dann wird der Sicherheitsverschluss freigegeben.

Sollten Sie versuchen, Ihr Gerät einzuschalten, ohne zuvor Speisen hineingestellt zu haben, erscheint auf dem Display die Anzeige "Door".

WARTUNG UND PFLEGE

Sie brauchen Ihr Gerät im Normalfall nur zu reinigen. Ziehen Sie dazu vorher den Netzstecker heraus.

Verwenden Sie keine Topfkratzer zur Reinigung des Garraums, da diese die Oberflächen der Geräts zerkratzen.



Sie sollten den Garraumboden regelmäßig reinigen, insbesondere wenn Speisen übergelaufen sind. Entfernen Sie dazu auch den Drehteller und das Drehtellerauflage und wischen Sie über den Garraumboden.

Verwenden Sie die Mikrowellenfunktion nur mit eingesetztem Drehteller.

Nach dem Reinigen des Gerätes müssen Sie den Drehteller unbedingt wieder einsetzen.

Benutzen Sie bitte ein mildes Reinigungsmittel, Wasser und ein weiches Tuch, um die Flächen des Innenraums und die Front- und Innenseite der Gerätetür zu reinigen.

Achten Sie darauf, dass sich keine Fettspritzer oder Speisereste an der Tür festsetzen.

Bei hartnäckiger Verschmutzung erhitzen Sie bitte ein Glas Wasser 2 oder 3 Minuten lang im Garraum. Durch den Dampf wird der Schmutz aufgeweicht.

Unangenehmen Geruch im Garraum entfernen Sie, indem Sie ein Glas Wasser gemischt mit Zitronensaft in das Gerät stellen und zum Sieden bringen.

Das Grillelement (nur bei einigen Modellen) erfordert keine Reinigung, da es so heiß wird, das der Schmutz abgebrannt wird. Allerdings muss die dahinterliegende Garraumdecke von Zeit zu Zeit gereinigt werden. Verwenden Sie dazu ein mildes Reinigungsmittel, warmes Wasser und einen Schwamm.

SPÜLMASCHINENFESTES ZUBEHÖR:

Drehtellerauflage



Glasdrehteller



Abdeckhaube

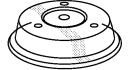

Crisp-Griff

(nur in einigen Modellen)

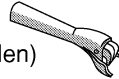

Backrost

(nur in einigen Modellen)

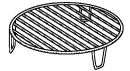

SORGFÄLTIGE REINIGUNG:

Die Crisp-Platte (nur in einigen Modellen) sollte mit Wasser und einem milden Reinigungsmittel gesäubert werden. Stark verschmutzte Geräteteile können mit einem Scheuerschwamm und einem milden Reinigungsmittel gesäubert werden.

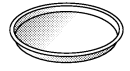

Achten Sie immer darauf, dass die Crisp-Platte gut abgekühlt ist, bevor Sie sie reinigen.

Die noch heiße Crisp-Platte darf niemals in Spülwasser eingetaucht oder unter fließendes Wasser gehalten werden. Zu schnelles Abkühlen kann sie beschädigen.

Verwenden Sie niemals

Topfkratzer aus Stahlwolle, da diese die Geräteoberfläche zerkratzen.



WARNUNG!

Bitte kontrollieren Sie bei der Reinigung die Türdichtung und die Türverriegelung des Gerätes regelmäßig auf Beschädigungen. Sollten diese Teile beschädigt sein, darf das Gerät erst nach einer Inspektion durch eine qualifizierte Fachkraft wieder in Betrieb genommen werden.

Scheuermittel, Topfkratzer aus Stahlwolle und ähnliches können das Bedienfeld sowie die Innen- und Außenflächen des Geräts beschädigen. Verwenden Sie einen Schwamm mit einem milden Reinigungsmittel oder ein Papiertuch mit Glasreiniger. Sprühen Sie den Glasreiniger immer auf ein Haushaltstuch **und** niemals direkt in das Gerät.

ERST EINMAL SELBST PRÜFEN

Falls das Gerät nicht einwandfrei funktioniert, überprüfen Sie bitte zunächst folgende Punkte, bevor Sie den Kundendienst anrufen:

- * Sind Drehtellerablage und Drehteller richtig platziert?
- * Sitzt der Netzstecker fest in der Steckdose?
- * Ist die Gerätetür richtig geschlossen?
- * Überprüfen Sie die Sicherungen und vergewissern Sie sich, dass Strom vorhanden ist.
- * Warten Sie 10 Minuten und versuchen Sie es nochmals.
- * Öffnen und schließen Sie die Tür, bevor Sie es noch einmal versuchen.

Auf diese Weise sollten überflüssige Anfahrten des Kundendiensttechnikers vermieden werden, die für Sie kostenpflichtig sind. Wenn Sie unseren Kundendienst anfordern, geben Sie bitte die Seriennummer und Typenbezeichnung Ihres Geräts an (Servicenummer). Weitere Hinweise finden Sie in dem Garantieheft.

Vorsicht:

Das Netzkabel darf nur gegen ein Originalkabel ausgetauscht werden, das Sie über unsere Kundendienststelle beziehen können. Das Netzkabel darf nur von einer autorisierten Fachkraft ausgetauscht werden.

⚠ **WARNUNG!**

Eingriffe am Gerät dürfen nur von qualifizierten Fachkräften vorgenommen werden. Laien bringen sich durch Reparaturversuche, die die Entfernung von zum Schutz vor Mikrowellenstrahlung am Gerät angebrachten Abdeckungen oder Gehäuseteilen erfordern, nur selbst in Gefahr. **Entfernen Sie keine Abdeckungen von Ihrem Gerät.**



DATEN ZUR PRÜFUNG DER HEIZLEISTUNG

Gemäß IEC 705.

Die Internationale Elektrotechnische Kommission (IEC), SC. 59H, hat eine Norm für Vergleichsprüfungen der Heizleistung unterschiedlicher Mikrowellengeräte erarbeitet. Für dieses Gerät empfehlen wir folgendes:

| Test | Menge | Zeit (ca.) | Leistungsstufe | Container |
|--------|--------|------------|-----------------|-------------------------|
| 12.3.1 | 1000 g | 12 min | 750 W | Pyrex 3.227 |
| 12.3.2 | 475 g | 5 ½ min | 750 W | Pyrex 3.827 |
| 12.3.3 | 900 g | 14 min | 750 W | Pyrex 3.838 |
| 12.3.4 | 1100 g | 20 min | Grill + 650 W | Pyrex 3.827 |
| 12.3.6 | 1200 g | 23 min | Crisp | Auf Crispplatte ablegen |
| 13.3.0 | 500 g | 13 min | Defrost / 160 W | Auf Drehteller ablegen |
| 13.3.0 | 500 g | 2 ½ min | JET Defrost | Auf Drehteller ablegen |



4619 694 21661

