



register and win!
www.karcher.com



KÄRCHER®

K HC 10



Deutsch	3
English	9
Français	15
Italiano	21
Nederlands	27
Español	33
Português	39
Dansk	45
Norsk	51
Svenska	57
Suomi	63
Ελληνικά	69
Türkçe	75
Русский	81
Magyar	88
Čeština	94
Slovenščina	100
Polski	106
Românește	112
Slovenčina	118
Hrvatski	124
Srpski	130
Български	136
Eesti	142
Latviešu	148
Lietuviškai	154
Українська	160



5.962-758.0 (05/08)

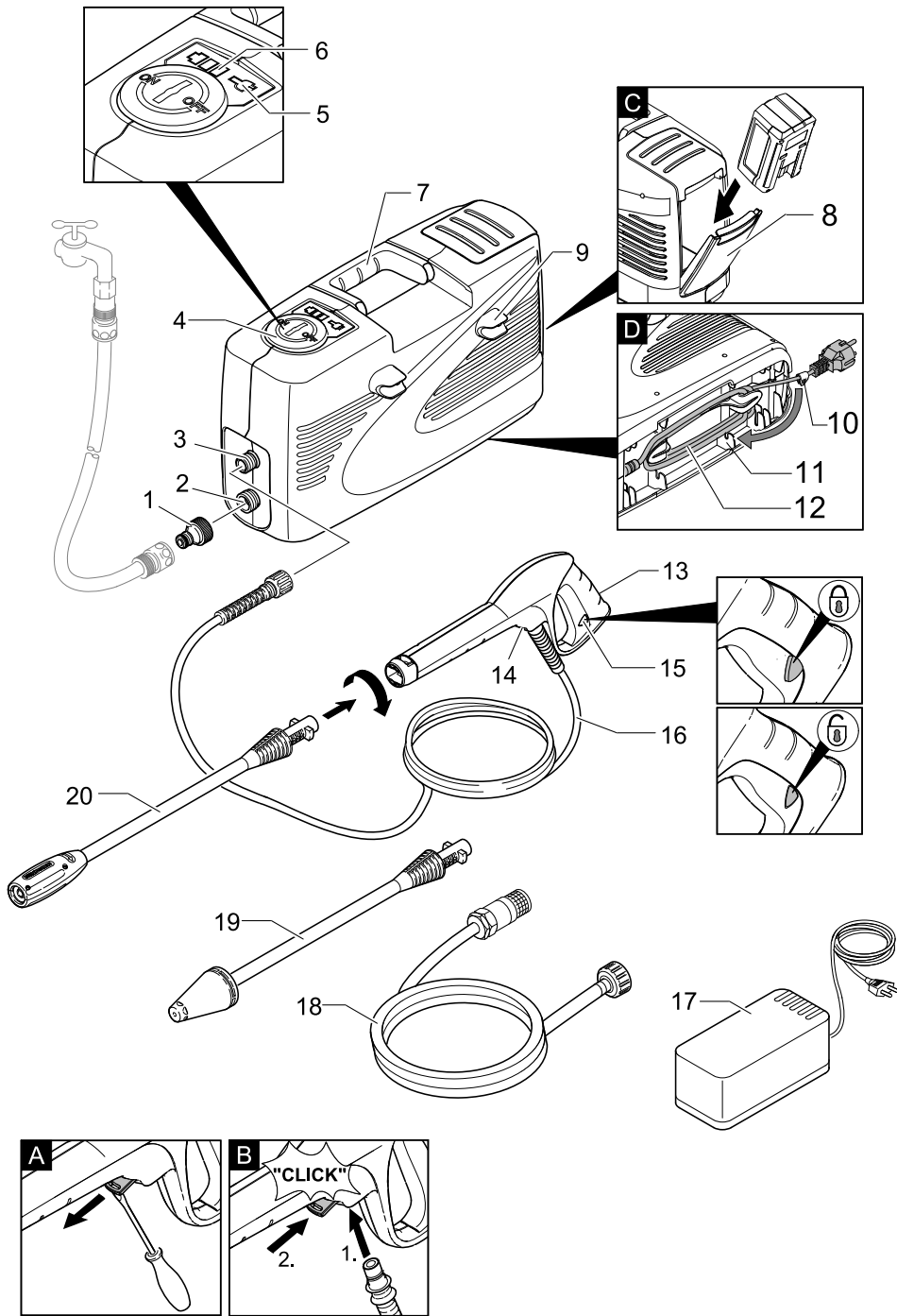

Sehr geehrter Kunde,



Lesen Sie vor der ersten Benutzung Ihres Gerätes diese Betriebsanleitung und handeln Sie danach. Bewahren Sie diese Betriebsanleitung für späteren Gebrauch oder für Nachbesitzer auf.

Inhaltsverzeichnis

Geräteabbildung / Lieferumfang	2
Allgemeine Hinweise	3
Sicherheitshinweise	3
Bedienung	5
Pflege und Wartung	7
Hilfe bei Störungen	7
Technische Daten	8
CE-Erklärung	8

Allgemeine Hinweise

Gefahrenstufen

Gefahr

Für eine unmittelbar drohende Gefahr, die zu schweren Körperverletzungen oder zum Tod führt.

Warnung

Für eine möglicherweise gefährliche Situation, die zu schweren Körperverletzungen oder zum Tod führen könnte.

Vorsicht

Für eine möglicherweise gefährliche Situation, die zu leichten Verletzungen oder zu Sachschäden führen kann.

Umweltschutz



Die Verpackungsmaterialien sind recyclebar. Bitte werfen Sie die Verpackungen nicht in den Hausmüll, sondern führen Sie diese einer Wiederverwertung zu.



Altgeräte enthalten wertvolle recyclingfähige Materialien, die einer Verwertung zugeführt werden sollten. Batterien und Akkus enthalten Stoffe, die nicht in die Umwelt gelangen dürfen. Bitte entsorgen Sie Altgeräte, Batterien und Akkus deshalb über geeignete Sammelsysteme.

☞ Bitte verwenden Sie in der freien Natur nur klares Wasser ohne Reinigungsmittel.

☞ Bitte vermeiden Sie den Eintrag von Schadstoffen ins Erdreich oder in Gewässer.

☞ Die Entnahme von Wasser aus öffentlichen Gewässern ist in einigen Ländern nicht erlaubt.

Bestimmungsgemäße Verwendung

Verwenden Sie diesen Hochdruckreiniger zum Reinigen von Objekten mit einem Hochdruck-Wasserstrahl.

- **Im Netzbetrieb:** z.B. Maschinen, Bauwerke, Fassaden, Terrassen usw.
- **Im Akkubetrieb:** z.B. Wohnmobil, Motorrad, Sportgeräte, Gartengeräte, Werkzeuge usw.

Verwenden Sie dieses Gerät ausschließlich für private Einsatzzwecke und mit von KÄRCHER zugelassenen Zubehör- und Ersatzteilen.

Garantie

In jedem Land gelten die von unserer zuständigen Vertriebsgesellschaft herausgegebenen Garantiebedingungen. Etwaige Störungen an Ihrem Gerät beseitigen wir innerhalb der Garantiefrist kostenlos, sofern ein Material- oder Herstellungsfehler die Ursache sein sollte. Im Garantiefall wenden Sie sich bitte mit Kaufbeleg an Ihren Händler oder die nächste autorisierte Kundendienststelle.

(Adresse siehe Rückseite)

Sicherheitseinrichtungen

Vorsicht

Sicherheitseinrichtungen dienen dem Schutz des Benutzers und dürfen nicht verändert oder umgangen werden.

Verriegelung Handspritzpistole

Die Verriegelung sperrt den Hebel der Handspritzpistole und verhindert den unbeabsichtigten Start des Gerätes.

Sicherheitshinweise

Gefahr

- Netzstecker und Steckdose niemals mit feuchten Händen anfassen.
- Netzanschlussleitung vor Feuchtigkeit schützen, gegebenenfalls abtrocknen.
- Das Gerät nicht in Betrieb setzen, wenn die Netzanschlussleitung oder wichtige Teile des Gerätes, z.B. Hochdruckschlauch, Handspritzpistole, oder Sicherheitseinrichtungen beschädigt sind.
- Netzanschlussleitung mit Netzstecker vor jedem Betrieb auf Schäden prüfen. Beschädigte Netzanschlussleitung unverzüglich durch autorisierten Kundendienst/Elektrofachkraft austauschen lassen.

- Hochdruckschlauch vor jedem Betrieb auf Schäden prüfen. Beschädigten Hochdruckschlauch unverzüglich austauschen.
- Der Betrieb in explosionsgefährdeten Bereichen ist untersagt.
- Beim Einsatz des Gerätes in Gefahrenbereichen (z.B. Tankstellen) sind die entsprechenden Sicherheitsvorschriften zu beachten.
- Der Hochdruckstrahl kann bei unsachgemäßem Gebrauch gefährlich sein. Der Strahl darf nicht auf Personen, Tiere, aktive elektrische Ausrüstung oder auf das Gerät selbst gerichtet werden.
- Den Hochdruckstrahl nicht auf andere oder sich selbst richten, um Kleidung oder Schuhwerk zu reinigen.
- Keine Gegenstände abspritzen, die gesundheitsgefährdende Stoffe (z.B. Asbest) enthalten.
- Fahrzeugreifen/Reifenventile können durch den Hochdruckstrahl beschädigt werden und platzen. Erstes Anzeichen hierfür ist eine Verfärbung des Reifens. Beschädigte Fahrzeugreifen/Reifenventile sind lebensgefährlich. Mindestens 30 cm Strahlabstand bei der Reinigung einhalten!
- Niemals lösungsmittelhaltige Flüssigkeiten oder unverdünnte Säuren und Lösungsmittel ansaugen! Dazu zählen z.B. Benzin, Farbverdünner oder Heizöl. Der Sprühnebel ist hochentzündlich, explosiv und giftig. Kein Aceton, unverdünnte Säuren und Lösungsmittel verwenden, da sie die am Gerät verwendeten Materialien angreifen.



⚠ Warnung

- Netzstecker und Kupplung einer Verlängerungsleitung müssen wasserdicht sein und dürfen nicht im Wasser liegen.
- Ungeeignete Verlängerungsleitungen können gefährlich sein. Verwenden Sie im Freien nur dafür zugelassene und entsprechend gekennzeichnete Verlängerungsleitungen mit ausreichendem Leitungsquerschnitt: 1 - 10 m: 1,5 mm²; 10 - 30 m: 2,5 mm²
- Verlängerungsleitung immer vollständig von der Kabeltrommel abwickeln.
- Hochdruckschläuche, Armaturen und Kupplungen sind wichtig für die Gerätesicherheit. Nur vom Hersteller empfohlene Hochdruckschläuche, Armaturen und Kupplungen verwenden.

- Dieses Gerät ist nicht dafür bestimmt, durch Personen (einschließlich Kinder) mit eingeschränkten physischen, sensorischen oder geistigen Fähigkeiten oder mangels Erfahrung und/oder mangels Wissen benutzt zu werden, es sei denn, sie werden durch eine für ihre Sicherheit zuständige Person beaufsichtigt oder erhalten von ihr Anweisungen, wie das Gerät zu benutzen ist. Kinder sollten beaufsichtigt werden, um sicherzustellen, dass sie nicht mit dem Gerät spielen.
- Der Benutzer hat das Gerät bestimmungsgemäß zu verwenden. Er hat die örtlichen Gegebenheiten zu berücksichtigen und beim Arbeiten mit dem Gerät auf Personen im Umfeld zu achten.
- Das Gerät nicht verwenden, wenn sich andere Personen in Reichweite befinden, es sei denn, sie tragen Schutzkleidung.
- Zum Schutz vor zurückspritzendem Wasser oder Schmutz geeignete Schutzkleidung und Schutzbrille tragen.
- Bei Pflege- und Wartungsarbeiten am Gerät Akku entfernen.
- Das Laden des Akkus ist nur mit beiliegendem Originalladegerät erlaubt.

Vorsicht

- Mindestens 30 cm Strahlabstand bei der Reinigung von lackierten Oberflächen einhalten, um Beschädigungen zu vermeiden.
- Das Gerät niemals unbeaufsichtigt lassen, solange das Gerät in Betrieb ist.
- Darauf achten, dass Netzanschluss- oder Verlängerungsleitung nicht durch Überfahren, Quetschen, Zerren oder dergleichen verletzt oder beschädigt werden. Die Netzleitungen vor Hitze, Öl und scharfen Kanten schützen.
- Alle stromführenden Teile im Arbeitsbereich müssen strahlwassergeschützt sein.
- Das Gerät darf nur an einen elektrischen Anschluss angeschlossen werden, der von einem Elektroinstallateur gemäß IEC 60364 ausgeführt wurde.
- Das Gerät nur an Wechselstrom anschließen. Die Spannung muss mit dem Typenschild des Gerätes übereinstimmen.
- Aus Sicherheitsgründen empfehlen wir grundsätzlich, das Gerät über einen Fehlerstromschutzschalter (max. 30 mA) zu betreiben.
- Reinigungsarbeiten, bei denen ölhaltiges Abwasser entsteht z.B. Motorenwäsche, Unterbodenwäsche dürfen nur an Waschplätzen mit Ölabscheider durchgeführt werden.

Bedienung

Gerätebeschreibung

Abbildungen siehe Seite 2

Prüfen Sie beim Auspacken den Packungsinhalt auf fehlendes Zubehör oder Beschädigungen. Benachrichtigen Sie bei Transportschäden bitte Ihren Händler.

- 1 Kupplungsteil für Wasseranschluss
- 2 Wasseranschluss mit Sieb
- 3 Hochdruckanschluss
- 4 Geräteschalter „0/OFF“ / „I/ON“
- 5 Anzeige Netzbetrieb
- 6 Anzeige Akkubetrieb / Ladezustand
- 7 Tragegriff
- 8 Akkufach
- 9 Aufbewahrung für Strahlrohr
- 10 Kabelklemme für Netzanschlussleitung
- 11 Aufbewahrung für Netzanschlussleitung
- 12 Netzanschlussleitung mit Netzstecker
- 13 Handspritzpistole
- 14 Klammer für Hochdruckschlauch
- 15 Verriegelung Handspritzpistole
- 16 Hochdruckschlauch
- 17 Ladegerät
- 18 Saugschlauch
- 19 Strahlrohr mit Dreckfräser
- 20 Strahlrohr mit Druckregulierung (Vario Power)

Sonderzubehör

Sonderzubehör erweitert die Nutzungsmöglichkeiten Ihres Gerätes. Nähere Informationen dazu erhalten Sie bei Ihrem Kärcher-Händler.

Vor Inbetriebnahme

Dem Gerät lose beigelegte Teile vor Inbetriebnahme montieren.

Abbildungen siehe Seite 2

Abbildung **A**

- Klammer für Hochdruckschlauch aus Handspritzpistole herausziehen (z.B. mit kleinem Schraubenzieher).

Abbildung **B**

- Hochdruckschlauch in Handspritzpistole stecken.
- Klammer eindrücken, bis sie einrastet. Sichere Verbindung durch Ziehen am Hochdruckschlauch prüfen.

Abbildung **C**

- Akku in Akkufach einsetzen.

Hinweis: Der Akku ist bei Auslieferung teilgeladen. Vor Inbetriebnahme und bei Bedarf aufladen. Beachten Sie hierzu die Bedienungsanleitung des Ladegerätes.

Wasserversorgung

Gemäß gültiger Vorschriften darf das Gerät nie ohne Systemtrenner am Trinkwassernetz betrieben werden. Es ist ein geeigneter Systemtrenner der Fa. Kärcher oder alternativ ein Systemtrenner gemäß EN 12729 Typ BA zu verwenden.



Hinweis: Verunreinigungen im Wasser können die Hochdruckpumpe und das Zubehör beschädigen. Zum Schutz wird die Verwendung des Kärcher-Wasserfilters (Sonderzubehör, Bestellnr. 4.730-059) empfohlen.

Wasserversorgung aus Wasserleitung

Vorschriften des Wasserversorgungsunternehmens beachten.

Anschlusswerte siehe Typenschild/Technische Daten.

- Einen gewebeverstärkten Wasserschlauch (nicht im Lieferumfang) mit einer handelsüblichen Kupplung verwenden. (Durchmesser mindestens 1/2 Zoll bzw. 13 mm; Länge mindestens 7,5 m).
- Mitgeliefertes Kupplungsteil am Wasseranschluss des Gerätes anschrauben.
- Wasserschlauch auf Kupplungsteil des Gerätes stecken, und an die Wasserversorgung anschließen.

Vorsicht

Den Hochdruckreiniger nie mit geschlossenem Wasserhahn betreiben, da Trockenlauf zu einer Beschädigung der Hochdruckpumpe führt.

Wasser aus offenen Behältern ansaugen

- Saugschlauch an Wasseranschluss schrauben und in Wasserquelle (zum Beispiel Regentonnen) hängen.
- Hochdruckschlauch vom Hochdruckanschluss des Gerätes trennen.
- Gerät einschalten „I/ON“ und betreiben, bis Wasser blasenfrei am Hochdruckanschluss austritt.
- Gerät ausschalten „0/OFF“.

Inbetriebnahme

Vorsicht

Das Gerät darf nur bei geschlossenem Akkufach betrieben werden.

- Hochdruckschlauch mit dem Hochdruckanschluss des Gerätes verbinden.
- Strahlrohr in Handspritzpistole einstecken und durch 90° Drehung fixieren.
- Wasserhahn vollständig öffnen.

Hinweis: Das Gerät kann auf 2 Arten betrieben werden Netzbetrieb und Akkubetrieb.

Ist die Stromversorgung von beiden Betriebsarten gewährleistet, geht das Gerät automatisch auf Netzbetrieb.

Netzbetrieb

- Netzanschlussleitung komplett von der Aufbewahrung abwickeln.
- Netzstecker in Steckdose stecken.
- Gerät einschalten „I/ON“.
Die Anzeigen für Akkubetrieb und Netzbetrieb werden einer kurzen Prüfroutine unterzogen und leuchten nacheinander auf.
- Die Anzeige für Netzbetrieb leuchtet dauerhaft grün.
Gerät ist betriebsbereit.

Akkubetrieb

- Gerät einschalten „I/ON“.
Die Anzeigen für Akkubetrieb und Netzbetrieb werden einer kurzen Prüfroutine unterzogen und leuchten nacheinander auf.
- Die Anzeige für Akkubetrieb leuchtet dauerhaft und zeigt den Zustand des Akkus an.
Gerät ist betriebsbereit.

Anzeige Akkubetrieb		Akku Ladezustand
grüne LED	rote LED	
3	0	70% - 100%
2	1	40% - 70%
1	2	20% - 40%
0	3	10% - 20%
0	3 blinkend	1% - 10%

- Akku leer: Motor wird abgeschaltet, die drei rote LED blinken noch 30 Sekunden, dann schaltet sich das Gerät selbständig aus.
- Motor wird zu heiß: Aktuelle LED Anzeige beginnt schnell zu blinken, nach 30 Sekunden schaltet sich das Gerät selbständig aus.
- Wird die Handspritzpistole im Akkubetrieb 30 Minuten nicht betätigt schaltet sich das Gerät selbständig aus.

Betrieb

⚠ Gefahr

Durch den austretenden Wasserstrahl an der Hochdruckdüse wirkt eine Rückstoßkraft auf die Handspritzpistole. Für sicheren Stand sorgen, Handspritzpistole und Strahlrohr gut festhalten.

- Hebel der Handspritzpistole entsperren.
- Hebel ziehen, das Gerät schaltet ein.

Hinweis: Wird der Hebel wieder losgelassen, schaltet das Gerät wieder ab. Der Hochdruck im System bleibt erhalten.

Strahlrohr mit Dreckfräser

Für hartnäckige Verschmutzungen.

Strahlrohr mit Druckregulierung (Vario Power)

Für die gängigsten Reinigungsaufgaben. Der Arbeitsdruck ist stufenlos zwischen „Min“ und „Max“ regelbar.

- Hebel der Handspritzpistole loslassen.
- Strahlrohr auf die gewünschte Stellung drehen.

Betrieb unterbrechen

- Hebel der Handspritzpistole loslassen.
- Hebel der Handspritzpistole verriegeln.
- Bei längeren Arbeitspausen (über 5 Minuten) zusätzlich das Gerät ausschalten „0/OFF“.

Betrieb beenden

Vorsicht

Den Hochdruckschlauch nur von der Handspritzpistole oder dem Gerät trennen, wenn kein Druck im System vorhanden ist.

- Hebel der Handspritzpistole loslassen.
- Gerät ausschalten „0/OFF“.
- Wasserhahn schließen.
- Gerät von der Wasserversorgung trennen.
- Hebel der Handspritzpistole drücken, um den noch vorhandenen Druck im System abzubauen.
- Hebel der Handspritzpistole verriegeln.
- Zubehör in Aufbewahrung am Gerät verstauen.

Nur nach Netzbetrieb:

- Netzstecker ziehen.
- Abbildung 
Netzanschlussleitung um Aufbewahrung wickeln und Netzstecker mit Kabelklemme befestigen.

Pflege und Wartung

⚠ Gefahr

Vor allen Pflege- und Wartungsarbeiten das Gerät ausschalten, den Netzstecker ziehen und den Akku entnehmen.

Wartung

Das Gerät ist wartungsfrei.

Frostschutz

Vorsicht

Gerät und Zubehör vor Frost schützen.

Das Gerät und das Zubehör werden von Frost zerstört, wenn sie nicht vollständig von Wasser entleert sind. Um Schäden zu vermeiden:

- Gerät mit komplettem Zubehör in einem frostsicheren Raum aufbewahren.

Lagerung

Vor längerer Lagerung, z. B. im Winter:

- Gerät vollständig von Wasser entleeren: Gerät ohne angeschlossenen Hochdruckschlauch und ohne angeschlossene Wasserversorgung einschalten (max. 1 min) und warten, bis kein Wasser mehr am Hochdruckanschluss austritt. Gerät ausschalten.
- Sieb im Wasseranschluss mit einer Flachzange herausziehen und unter fließendem Wasser reinigen.
- Akku entnehmen.

Ersatzteile

Verwenden Sie ausschließlich Original-Kärcher-Ersatzteile. Eine Ersatzteilübersicht finden Sie am Ende dieser Betriebsanleitung.

Hilfe bei Störungen

Kleinere Störungen können Sie mit Hilfe der folgenden Übersicht selbst beheben.

Im Zweifelsfall wenden Sie sich bitte an den autorisierten Kundendienst.

⚠ Gefahr

Vor allen Pflege- und Wartungsarbeiten das Gerät ausschalten, den Netzstecker ziehen und den Akku entnehmen.

Reparaturarbeiten und Arbeiten an elektrischen Bauteilen dürfen nur vom autorisierten Kundendienst durchgeführt werden.

Gerät läuft nicht

- Prüfen ob die angegebene Spannung auf dem Typenschild mit der Spannung der Stromquelle übereinstimmt.
- Netzanschlussleitung auf Beschädigung prüfen.
- Akku leer oder nicht eingesetzt.
- Temperatur der Platine/Steuerung zu hoch.

Gerät kommt nicht auf Druck

- Gerät entlüften: Gerät ohne angeschlossenen Hochdruckschlauch einschalten und warten, bis Wasser blasenfrei am Hochdruckanschluss austritt. Gerät ausschalten und Hochdruckschlauch wieder anschließen.
- Wasserversorgung überprüfen.
- Wasseranschlüsse auf Dichtheit prüfen.
- Sieb im Wasseranschluss mit einer Flachzange herausziehen und unter fließendem Wasser reinigen.
- Ansaughöhe reduzieren.
Ansaughöhe 0,5 m beim Ansaugen aus offenem Behälter überschritten.

Starke Druckschwankungen

- Hochdruckdüse reinigen: Verschmutzungen aus der Düsenbohrung mit einer Nadel entfernen und von vorne mit Wasser ausspülen.
- Wasserzulaufmenge überprüfen.

Gerät undicht

- Eine geringe Undichtheit des Gerätes ist technisch bedingt. Bei starker Undichtheit den autorisierten Kundendienst beauftragen.

Akku aufladen nicht möglich

- Akku ist unmittelbar nach Betrieb noch zu warm. Ladegerät zeigt Fehler an. Akku abkühlen lassen.

Technische Daten

Maße

Länge	499 mm
Breite	219 mm
Höhe	274 mm
Gewicht	6,5 kg

Wasseranschluss

Zulauftemperatur (max.)	40 °C
Zulaufmenge (min.)	10 l/min
Zulaufdruck (max.)	1,2 MPa
Ansaughöhe (max.)	0,5 m

Akkubetrieb

Li-Ion Akku

Spannung	25,2 V
Leistung	450 W

Leistungsdaten

Arbeitsdruck	4 MPa
Max. zulässiger Druck	5 MPa
Fördermenge, Wasser	3,7 l/min
Schalldruckpegel	63 dB(A)
L _{pA} (EN60704-1)	
Schalleistungspegel	78 dB(A)
L _{WA} (2000/14/EG)	

Netzbetrieb

Stromanschluss

Spannung	220-240 V
	1~50/60 Hz
Anschlussleistung	1,6 kW
Netzabsicherung (träge)	10 A
Schutzklasse	II
Schutzgrad	IP X5

Leistungsdaten

Arbeitsdruck	9 MPa
Max. zulässiger Druck	11 MPa
Fördermenge, Wasser	6,0 l/min
Schalldruckpegel	71 dB(A)
L _{pA} (EN60704-1)	
Schalleistungspegel	86 dB(A)
L _{WA} (2000/14/EG)	
Rückstoßkraft der Handspritzpistole	12 N
Hand-Arm Vibrationswert (ISO 5349)	0,8 m/s ²

Technische Änderungen vorbehalten!

CE-Erklärung

Hiermit erklären wir, dass die nachfolgend bezeichnete Maschine aufgrund ihrer Konzipierung und Bauart sowie in der von uns in Verkehr gebrachten Ausführung den einschlägigen grundlegenden Sicherheits- und Gesundheitsanforderungen der EG-Richtlinien entspricht. Bei einer nicht mit uns abgestimmten Änderung der Maschine verliert diese Erklärung ihre Gültigkeit.

Produkt: Hochdruckreiniger

Typ: 1.117-xxx

Einschlägige EG-Richtlinien

98/37/EG

2006/95/EG

2004/108/EG

2000/14/EG

Angewandte harmonisierte Normen

EN 50366: 2003 + A1: 2006

EN 55014-1: 2006

EN 55014-2: 1997 + A1: 2001

EN 60335-1

EN 60335-2-79

EN 61000-3-2: 2006

EN 61000-3-11: 2000

Angewandtes

Konformitätsbewertungsverfahren

Anhang V

Schalleistungspegel dB(A)

Gemessen: 84

Garantiert: 86

Die Unterzeichnenden handeln im Auftrag und mit Vollmacht der Geschäftsführung.

H. Jenner
CEO

S. Reiser
Head of Approval

Alfred Kärcher GmbH & Co. KG

Alfred Kärcher-Str. 28 - 40

D - 71364 Winnenden

Tel.: +49 7195 14-0

Fax: +49 7195 14-2212

Dear Customer,



Please read and comply with these instructions prior to the initial operation of your appliance. Retain these operating instructions for future reference or for subsequent possessors.

Contents

Illustration of appliance / scope of delivery	2
General information	9
Safety instructions	9
Operation	11
Maintenance and care	13
Troubleshooting	13
Technical specifications	14
CE declaration	14

General information

Hazard levels

Danger

Immediate danger that can cause severe injury or even death.

Warning

Possible hazardous situation that could lead to severe injury or even death.

Caution

Possible hazardous situation that could lead to mild injury to persons or damage to property.

Environmental protection





The packaging material can be recycled. Please do not place the packaging into the ordinary refuse for disposal, but arrange for the proper recycling.



Old appliances contain valuable materials that can be recycled; these should be sent for recycling. Batteries and accumulators contain substances that must not enter the environment. Please dispose of old devices, batteries and rechargeable batteries through suitable waste collection systems.

 Please use only clear water without detergents while outside.

 Please prevent hazardous substances from seeping into the ground or surface water.

 The extraction of water from public waters is prohibited in some countries.

Proper use

Use this high-pressure cleaner to clean objects with a high-pressure water stream.

- **In mains operation:** e.g. machines, buildings, facades, terraces, etc.
- **In battery mode:** e.g. RV, motorcycle, athletic equipment, garden tools, tools, etc.

Use this appliance only for personal use; use only the accessories and spare parts approved by KÄRCHER for such use.

Warranty

The warranty terms published by our competent sales company are applicable in each country. We will repair potential failures of your appliance within the warranty period free of charge, provided that such failure is caused by faulty material or defects in fabrication. In the event of a warranty claim please contact your dealer or the nearest authorized Customer Service center. Please submit the proof of purchase. (See address on the reverse)

Safety Devices

Caution

Safety devices protect the user and must not be modified or bypassed.

Lock trigger gun

This lock locks the lever of the trigger gun and prevents the inadvertent start of the appliance.

Safety instructions

Danger

- *Never touch the mains plug and the socket with wet hands.*
- *Protect the mains power line from moisture, dry if necessary.*
- *The appliance must not be used if the power cord or important parts of the appliance, e.g. high-pressure hoses, trigger gun or safety devices are damaged.*
- *Check the power cord with mains plug for damage before every use. If the power cord is damaged, please arrange immediately for the exchange by an authorized customer service or a skilled electrician.*
- *Check the high-pressure hose for damage before every use. Please arrange for the immediate exchange of a damaged high-pressure hose.*

- The appliance may not be used in areas where a risk of explosion is present.
- If the appliance is used in hazardous areas (e.g. filling stations) the corresponding safety provisions must be observed.
- High-pressure jets can be dangerous if improperly used. The jet must not be directed at persons, animals, live electrical equipment or at the appliance itself.
- The high-pressure jet must not be directed at other persons or directed by the user at him/herself to clean clothing or footwear.
- Never use the appliance to clean objects containing hazardous substances (e.g. asbestos).
- Vehicle tyres or tyre valves are susceptible to damage from the high-pressure jet and may burst. The first indication of this is a discolouration of the tyre. Damaged vehicle tyres/tyre valves are highly dangerous. Ensure that a distance of at least 30 cm is observed when cleaning with the jet!
- Never draw in fluids containing solvents or undiluted acids and solvents! This includes petrol, paint thinner and heating oil. The spray mist thus generated is highly inflammable, explosive and poisonous. Do not use acetone, undiluted acids and solvents as they are aggressive towards the materials from which the appliance is made.



⚠ Warning

- The mains plug and the coupling of an extension cable must be watertight and must never lay in the water.
- Unsuitable extension cables can be hazardous. Only use extension cables outdoors which have been approved for this purpose and labelled with a sufficient cable cross-section:
1 - 10 m: 1.5 mm²; 10 - 30 m: 2.5 mm²
- Always fully unroll electrical cables from the cable drum.
- High-pressure hoses, fixtures and couplings are important for the safety of the appliance. Only use high-pressure hoses, fixtures and couplings recommended by the manufacturer.
- This device is not intended for use by persons (including children) with reduced physical, sensory or mental abilities or lacking experience and/or knowledge, unless they are supervised by a person responsible for their safety or are instructed by these per-

sons on the use of the device. Children should be supervised, to ensure that they do not play with the device.

- The operator must use the appliance correctly. When working with the appliance, he must consider the local conditions and pay due care and attention to other persons, in particular children, who are nearby.
- Do not use the appliance when there are other persons around unless they are also wearing safety equipment.
- Wear protective clothing and safety goggles to protect against splash back containing water or dirt.
- Remove the battery prior to care and maintenance work on the appliance.
- The battery must only be charged using the supplied original charger.

Caution

- Observe a distance of at least 30 cm when using the jet to clean painted surfaces to avoid damaging paintwork.
- Never leave the appliance unattended when it is in operation.
- Make sure that the power cable or extension cables are not damaged by running over, pinching, dragging or similar. Protect the power cable from heat, oil, and sharp edges.
- All current-conducting parts in the working area must be protected against jet water.
- The appliance may only be connected to an electrical supply which has been installed in accordance with IEC 60364.
- The appliance may only be connected to alternating current. The voltage must correspond with the type plate on the appliance.
- For safety reasons, we recommend that you operate the appliance only via a earth-leakage circuit breaker (max. 30 mA).
- Cleaning operations which produce oily waste water, e.g. engine washes, underbody washes, may only be carried out using washing stations equipped with an oil separator.

Operation

Description of the Appliance

Illustrations on Page 2

When unpacking the product, make sure that no accessories are missing and that none of the package contents have been damaged. If you detect any transport damages please contact your dealer.

- 1 Coupling element for water connection
- 2 Connection for water supply with filter
- 3 High pressure connection
- 4 Appliance switch "0/OFF"/ „I/ON“
- 5 Display main power operation:
- 6 Display battery operation / charge status
- 7 Carrying handle
- 8 Battery compartment
- 9 Storage for spray lance
- 10 Cable clamp for mains connection cable
- 11 Storage for mains connection cable
- 12 Mains cable with mains plug
- 13 Trigger gun
- 14 Clamp for high pressure hose
- 15 Lock trigger gun
- 16 High pressure hose
- 17 Charger
- 18 Suction hose
- 19 Spray lance with dirt blaster
- 20 Spray lance with pressure regulation (Vario Power)

Special accessories

Special accessories expand the possibilities of using your appliance. Please contact your KÄRCHER dealer for further information.

Before Startup

Mount loose parts delivered with appliance prior to start-up.

Illustrations on Page 2

Illustration **A**

- Pull out the clamp for the high-pressure hose from the trigger gun (e.g. a small screwdriver).

Illustration **B**

- Connect high pressure hose to trigger gun.
- Push the clamp in until it locks. Check the secure connection by pulling on the high-pressure hose.

Illustration **C**

- Insert the battery into the battery compartment.

Note: The battery is partially charged at the time of delivery. Charge it before appliance startup and then as and when required. Please follow the instructions of the battery charger.

Water supply

According to the applicable regulations, the appliance must never be used on the drinking water supply without a system separator. Use a suitable system separator manufactured by KÄRCHER; or, as an alternative, a system separator as per EN 12729 Type BA.



Note: Impurities in the water can damage the high-pressure pump and accessories. For protection, the use of the KÄRCHER water filter (optional accessory, order no. 4.730-059) is recommended.

Water supply from mains

Observe regulations of water supplier.

For connection values, see type plate/technical data.

- Use a fibre-reinforced water hose (not included) with a standard coupling. (Minimum diameter 1/2 inch (13 mm), minimum length 7.5 m).
- Screw the coupling unit (supplied) to the water connection on the appliance.
- Push the water supply hose onto the coupling unit, then connect it to the water supply.

Caution

Never operate the high-pressure cleaner when the tap is turned off as dry running will damage the high-pressure pump.

Drawing in water from open reservoirs

- Screw the suction hose into the water connection and insert it into the water source (e.g. rainwater drum).
- Separate the high pressure hose from the high pressure connection point of the appliance.
- Switch the appliance on "I/ON" and operate until the water exits the high-pressure connection without bubbles.
- Turn off the appliance "0/OFF".

Start up

Caution

The appliance should only be operated with a closed battery compartment.

- Connect the high pressure hose to the high pressure connection of the appliance.
- Push the spray lance into the trigger gun and fasten it by turning it through 90°.
- Completely open the water tap.

Note: The appliance can be operated two ways - mains power and battery power.

If the power supply is assured for both the operating types, the device automatically switches over to mains operations.

Mains operation

- Unwind the mains connection cable all the way from the hose drum.
- Insert the mains plug into the socket.
- Turn on the appliance "I/ON".
The displays for battery operation and mains operation are subjected to a brief test routine and will illuminate consecutively.
- The control lamp "mains operation" glows green.
The appliance is now ready for operation.

Battery operation

- Turn on the appliance "I/ON".
The displays for battery operation and mains operation are subjected to a brief test routine and will illuminate consecutively.
- The display for battery operation illuminates continuously and shows the battery status.
The appliance is now ready for operation.

Display battery operation		Charging status of the battery pack
green LED	red LED	
3	0	70% - 100%
2	1	40% - 70%
1	2	20% - 40%
0	3	10% - 20%
0	3 blinking	1% - 10%

- Battery empty: Motor will be switched off, the three red LEDs will blink another 30 seconds; then the appliance will shut off on its own.
- Engine is too hot: Current LED will begin blinking rapidly, then the appliance will shut off on its own.
- If the hand spray gun is not activated for 30 minutes during battery operation, the appliance will shut off on its own.

Operation

⚠ Danger

The trigger gun is subjected to a recoil force when the water jet is discharged. Make sure that you have a firm footing and are also holding the trigger gun and spray lance firmly.

- Unlock the lever on the trigger gun.
- Pull on the lever of the trigger gun; the device will switch on.

Note: Release the lever of the trigger gun; the device will switch off again. High pressure remains in the system.

Spray lance with dirt blaster

For particularly dirty items or areas.

Spray lance with pressure regulation

Carrying out the most common cleaning tasks. The work pressure can be stagelessly regulated between "Min" and "Max".

- Release the lever on the trigger gun.
- Turn the spray lance to the desired position.

Interrupting operation

- Release the lever on the trigger gun.
- Lock the lever on the trigger gun.
- During longer breaks (more than 5 minutes), also turn the appliance off using the "0/OFF" switch.

Finish operation

Caution

Only separate the high-pressure hose from the trigger gun or the appliance while there is no pressure in the system.

- Release the lever on the trigger gun.
- Turn off the appliance "0/OFF".
- Turn off tap.
- Detach the appliance from the water supply.
- Press the lever on the trigger gun to release any remaining pressure in the system.
- Lock the lever on the trigger gun.
- Stow away the accessories on the appliance.

Only after mains operation:

- Pull out the mains plug.
- Illustration 
Wrap the mains power cable around the hose drum and attach the mains plug with a cable clamp.

Maintenance and care

Danger

Turn off the appliance, remove the mains plug and the battery prior to any care and maintenance work.

Maintenance

The appliance is maintenance-free.

Frost protection

Caution

Protect the appliance and its accessories against frost.

The appliance and its accessories can get destroyed through frost if there are any water residues in them. To avoid damage to them:

- Store the appliance and the entire accessories in a frost-safe room.

Storage

Prior to longer periods of storage, e.g. in the winter:

- Completely drain all water from the appliance: Switch the appliance on with detached high-pressure hose and detached water supply (max. 1 minute) and wait, until no more water exits at the high-pressure connection. Turn off the appliance.
- Pull out the sieve in the water connection using flat-nose pliers and clean under running water.
- Remove battery.

Spare parts

Use only original KÄRCHER spare parts. You will find a list of spare parts at the end of these operating instructions.

Troubleshooting

You can rectify minor faults yourself with the help of the following overview.

If in doubt, please consult the authorized customer service.

Danger

Turn off the appliance, remove the mains plug and the battery prior to any care and maintenance work.

Repair works may only be performed by the authorized customer service.

Appliance is not running

- Check whether the voltage indicated on the type plate corresponds to the voltage of the mains supply.
- Check the mains connection cable for damages.
- Battery is empty or has not been inserted.
- Temperature of the circuit board/control too high.

Pressure does not build up in the appliance

- Appliance ventilation: Switch the appliance on with the high-pressure hose detached and operate until the water flows through the high-pressure connection without bubbles. Switch off appliance and reconnect high-pressure hose.
- Check the water supply.
- Check the water connections for leaks.
- Pull out the sieve in the water connection using flat-nose pliers and clean under running water.
- Reduce suction height.
Suction height of 0.5 m when vacuuming from open container has been exceeded.

Strong pressure fluctuations

- Clean high-pressure nozzle: Remove dirt and debris from the nozzle bore, using a needle and rinse through with water from the front.
- Check water flow quantity.

Appliance is leaking

- Slight leakage from the appliance pump is normal. If the leakage increases contact the authorized customer service.

Charging the battery impossible.

- The battery is still too hot after operation. Charger shows errors. Let the battery cool off.

Technical specifications

Dimensions

Length	499 mm
Width	219 mm
Height	274 mm
Weight	6,5 kg

Water connection

Max. feed temperature	40 °C
Min. feed volume	10 l/min
Max. feed pressure	1,2 MPa
Suction height (max.)	0,5 m

Battery operation

Li-Ion battery

Voltage	25,2 V
Power	450 W

Performance data

Working pressure	4 MPa
Max. permissible pressure	5 MPa
Water flow rate	3,7 l/min
Sound pressure level	63 dB(A)
L _{pA} (EN60704-1)	
Sound power level	78 dB(A)
L _{WA} (2000/14/EG)	

Mains operation

Power connection

Voltage	220-240 V
	1~50/60 Hz
Connected load	1,6 kW
Mains fuse (slow-blow)	10 A
Protective class	II
Protection class	IP X5

Performance data

Working pressure	9 MPa
Max. permissible pressure	11 MPa
Water flow rate	6,0 l/min
Sound pressure level	71 dB(A)
L _{pA} (EN60704-1)	
Sound power level	86 dB(A)
L _{WA} (2000/14/EG)	
Recoil force of trigger gun	12 N
Hand-arm vibration (ISO 5349)	0,8 m/s ²

Subject to technical modifications!

CE declaration

We hereby declare that the machine described below complies with the relevant basic safety and health requirements of the EU Directives, both in its basic design and construction as well as in the version put into circulation by us. This declaration shall cease to be valid if the machine is modified without our prior approval.

Product: High-pressure cleaner

Type: 1.117-xxx

Relevant EU Directives

98/37/EC

2006/95/EC

2004/108/EC

2000/14/EC

Applied harmonized standards

EN 50366: 2003 + A1: 2006

EN 55014-1: 2006

EN 55014-2: 1997 + A1: 2001

EN 60335-1

EN 60335-2-79

EN 61000-3-2: 2006

EN 61000-3-11: 2000

Applied conformity evaluation method

Appendix V

Sound power level dB(A)

Measured: 84

Guaranteed: 86

The undersigned act on behalf and under the power of attorney of the company management.

H. Jenner
CEO

S. Reiser
Head of Approbation

Alfred Kärcher GmbH Co. KG

Alfred Kärcher-Str. 28 - 40

D - 71364 Winnenden

Phone: +49 7195 14-0

Fax: +49 7195 14-2212

Cher client,



Lisez attentivement ce mode d'emploi avant la première utilisation de l'appareil et respectez les conseils y figurant. Conservez ce mode d'emploi pour une utilisation ultérieure ou un éventuel reprenneur de votre matériel.

Table des matières

Illustration de l'appareil / étendue de la livraison	2
Consignes générales	15
Consignes de sécurité	15
Utilisation	17
Entretien et maintenance	19
Assistance en cas de panne	19
Caractéristiques techniques	20
Déclaration CE	20

Consignes générales

Niveaux de danger

Danger

Pour un danger immédiat qui peut avoir pour conséquence la mort ou des blessures corporelles graves.

Avertissement

Pour une situation potentiellement dangereuse qui peut avoir pour conséquence des blessures corporelles graves ou la mort.

Attention

Pour une situation potentiellement dangereuse qui peut avoir pour conséquence des blessures légères ou des dommages matériels.

Protection de l'environnement





Les matériaux constitutifs de l'emballage sont recyclables. Ne pas jeter les emballages dans les ordures ménagères, mais les remettre à un système de recyclage.



Les appareils usés contiennent des matériaux précieux recyclables lesquels doivent être apportés à un système de recyclage. Les batteries et les accumulateurs contiennent des substances ne devant pas être tout simplement jetées. Pour cette raison, utiliser des systèmes de collecte adéquats afin d'éliminer les batteries et les accumulateurs.

 Veuillez utiliser dans la nature uniquement de l'eau pure sans détergent.

 Eviter impérativement la pénétration de substances toxiques dans les sols ou dans les eaux.

 Il est dans certains pays interdit de prélever de l'eau dans les cours d'eau publiques.

Utilisation conforme

Utiliser ce nettoyeur haute pression pour nettoyer les objets avec un jet d'eau haute pression.

- **En exploitation sur secteur** : par ex. machines, ouvrages, façades, terrasses etc.
- **En exploitation sur accumulateur** : par ex. camping-car, moto, appareils sportifs, appareils de jardin, outils etc.

Utiliser cet appareil exclusivement à des fins d'usage privé et avec les pièces de rechange et les accessoires homologués par KÄRCHER.

Garantie

Dans chaque pays, les conditions de garantie en vigueur sont celles publiées par notre société de distribution responsable. Les éventuelles pannes sur l'appareil sont réparées gratuitement dans le délai de validité de la garantie, dans la mesure où celles-ci relèvent d'un défaut matériel ou d'un vice de fabrication. En cas de recours en garantie, adressez-vous à votre revendeur ou au service après-vente agréé le plus proche munis de votre preuve d'achat.

(Adresse au dos)

Dispositifs de sécurité

Attention

Le but des dispositifs de sécurité est de protéger l'utilisateur. Ils ne doivent en aucun cas être transformés ou désactivés.

Verrouillage poignée-pistolet

Le verrouillage verrouille le levier de la poignée-pistolet et empêche un démarrage non désiré de l'appareil.

Consignes de sécurité

Danger

- *Ne jamais saisir la fiche secteur ni la prise de courant avec des mains humides.*
- *Protéger la conduite de raccordement au secteur de l'humidité, si nécessaire sécher.*
- *Ne jamais mettre l'appareil en service si le câble d'alimentation ou des pièces importantes de l'appareil, telles que par exemple le flexible haute pression, le poignée-pistolet ou les dispositifs de sécurité sont endommagés.*
- *Vérifier avant chaque utilisation que le câble d'alimentation et la fiche secteur ne sont pas endommagés. Un câble d'alimentation en-*

dommagé doit immédiatement être remplacé par le service après-vente ou un électricien agréé.

- Vérifier avant chaque utilisation que le flexible haute-pression n'est pas endommagé. Un flexible haute pression endommagé doit immédiatement être remplacé.
- Il est interdit d'utiliser l'appareil dans des domaines présentant des risques d'explosion.
- Si l'appareil est utilisé dans des zones de danger (par exemple des stations essence), il faut tenir compte des consignes de sécurité correspondantes.
- Une utilisation incorrecte du jet haute pression peut présenter des dangers. Le jet ne doit pas être dirigé sur des personnes, animaux, installations électriques actives ni sur l'appareil lui-même.
- Ne jamais diriger le jet haute pression sur soi-même ni sur d'autres personnes dans le but de nettoyer les vêtements ou les chaussures.
- Ne jamais laver au jet des objets contenant des substances nocives (par exemple de l'amiante).
- Le jet haute pression risque d'endommager les pneus/valves de véhicules et les pneus risquent d'éclater. Le premier indice d'endommagement est une décoloration du pneu. Des pneus/valves de véhicules endommagés présentent des dangers de mort. Il faut toujours se tenir au moins à 30 cm des pièces pour les laver au jet !
- Ne jamais aspirer des liquides contenant des solvants ni des acides ou des solvants non dilués, tels que par exemple de l'essence, du diluant pour peinture ou du fuel ! Le nuage de pulvérisation est extrêmement inflammable, explosif et toxique. Ne pas utiliser d'acétone, d'acides ni de solvants non dilués, du fait de leur effet corrosif sur les matériaux constituant l'appareil.



⚠ Avertissement

- La fiche secteur et le couplage d'une conduite de rallonge doivent être étanches et ne doivent pas reposer dans l'eau.
- Des rallonges non adaptées peuvent présenter des risques. Utiliser à l'air libre uniquement des câbles de rallonge autorisées et marquées de façon adéquate avec une section suffisante du conducteur. 1 - 10 m : 1,5 mm²; 10 - 30 m : 2,5 mm²

- Toujours dérouler entièrement les rallonges de l'enrouleur de câble.
- Les flexibles haute pression, les armatures et les raccords sont importants pour la sécurité de l'appareil. N'utiliser que des flexibles haute pression, des armatures et des raccords recommandés par le fabricant.
- Cet appareil n'est pas conçu pour être utilisé par des personnes (y compris des enfants) avec des capacités physiques, sensorielles ou mentales limitées
- un manquant d'expérience et/ou de connaissances, sauf si elles sont surveillées par une personne responsable de leur sécurité ou si elles en obtiennent des instructions sur la manière d'utiliser l'appareil. Les enfants doivent être surveillés afin de s'assurer qu'ils ne jouent pas avec l'appareil.
- L'utilisateur doit faire preuve d'un usage conforme de l'appareil. Il doit prendre en considération les données locales et lors du maniement de l'appareil, il doit prendre garde aux tierces personnes, et en particulier aux enfants.
- L'appareil ne doit jamais être utilisé si d'autres personnes figurent dans le rayon de portée de l'appareil, à moins que ces personnes ne portent des vêtements de protection.
- Pour se protéger contre les éclaboussures ou les poussières, porter le cas échéant des vêtements et des lunettes de protection.
- Pour les travaux d'entretien et de soin, retirer l'accu de l'appareil.
- Le chargement de l'accu est uniquement autorisé avec le chargeur d'origine joint.

Attention

- Une distance d'au moins 30 cm entre la lance et les surfaces peintes est nécessaire pour éviter tout endommagement.
- Ne jamais laisser l'appareil sans surveillance lorsqu'il est en marche.
- Veiller à ne pas abîmer ni endommager le câble d'alimentation ni le câble de rallonge en roulant dessus, en les coinçant ni en tirant violemment dessus. Protéger les câbles d'alimentation contre la chaleur, l'huile et les bords tranchants.
- Toutes les pièces conductrices dans la zone de travail doivent être protégées contre les jets d'eau.
- L'appareil doit uniquement être raccordé à un branchement électrique mis en service par un électricien conformément à la norme IEC 60364.

- *L'appareil doit être raccordé uniquement au courant alternatif. La tension doit être identique avec celle indiquée sur la plaque signalétique de l'appareil.*
- *Pour des raisons de sécurité, nous recommandons fondamentalement que l'appareil soit exploité avec un disjoncteur de courant de défaut (max. 30 mA).*
- *Tous travaux de nettoyage produisant des eaux usées contenant de l'huile, par exemple un nettoyage de moteur ou de bas de caisse, doivent uniquement être effectués à des postes de lavage équipés d'un séparateur d'huile.*

Utilisation

Description de l'appareil

Illustrations voir page 2

Contrôler le matériel lors du déballage pour constater des accessoires manquants ou des dommages. Si des dégâts dus au transport sont constatés, il faut en informer le revendeur.

- 1 Raccord pour l'arrivée d'eau
- 2 Arrivée d'eau avec tamis
- 3 Raccord haute pression
- 4 Interrupteur principal "0/OFF" / "I/ON"
- 5 Affichage fonctionnement sur secteur
- 6 Affichage fonctionnement sur accu / état de charge
- 7 Poignée de transport
- 8 Compartiment à accumulateur
- 9 Support pour la lance
- 10 Borne de câble pour la conduite de raccordement secteur
- 11 Support pour le câble d'alimentation.
- 12 Câble d'alimentation secteur avec fiche secteur
- 13 Poignée-pistolet
- 14 Agrafe pour le flexible haute pression
- 15 Verrouillage poignée-pistolet
- 16 Flexible haute pression
- 17 Chargeur
- 18 Flexible d'aspiration
- 19 Lance avec rotabuse
- 20 Lance avec réglage de la pression (Vario Power)

Accessoires en option

Les accessoires spéciaux élargissent le champ d'action de votre appareil. Vous trouverez de plus amples informations chez votre revendeur Kärcher.

Avant la mise en service

Monter les pièces jointes en vrac à l'appareil avant la mise en service.

Illustrations voir page 2

Illustration A

➔ Sortir l'agrafe pour le flexible haute pression sur la poignée-pistolet (par ex. avec un petit tournevis).

Illustration B

➔ Enfiler le flexible haute pression dans les poignée-pistolet.

➔ Enfoncer les agrafes jusqu'à ce qu'elles s'enclenchent. Contrôler que la connexion est bien fixée en tirant sur le flexible haute pression.

Illustration C

➔ Mettre l'accu en place dans le compartiment d'accumulateur.

Note :A la livraison, l'accumulateur est chargé en partie. Charger complètement avant la mise en service et en cas de besoin. Respecter pour cela le mode d'emploi du chargeur.

Alimentation en eau

Selon les directives en vigueur, l'appareil ne doit jamais être exploité sans séparateur système sur le réseau d'eau potable. Utiliser un séparateur système approprié de la Sté. Kärcher ou en alternative un séparateur système selon EN 12729 type BA.



Remarque : Des impuretés dans l'eau peuvent endommager la pompe haute pression et les accessoires. Il est recommandé d'utiliser le filtre à eau Kärcher (accessoires spéciaux, référence : 4.730-059) à des fins de protection.

Raccordement à la conduite d'eau du réseau public

Respecter les prescriptions de votre société distributrice en eau.

Données de raccordement, voir plaque signalétique / caractéristiques techniques

- ➔ Utiliser un flexible renforcé (non livré) avec un raccord standard. (diamètre minimum 1/2 pouce ou 13 mm, longueur au moins 7,5 m).
- ➔ Visser le raccord livré à l'arrivée d'eau de l'appareil.
- ➔ Fixer le flexible d'eau sur le raccord de l'appareil et raccorder à l'alimentation en eau.

Attention

Ne jamais utiliser le nettoyeur haute pression si le robinet d'eau est fermé, un fonctionnement à sec risque d'endommager la pompe haute pression.

Aspiration d'eau depuis des réservoirs ouverts

- Visser le flexible d'aspiration sur le raccord d'eau et l'accrocher dans la source d'eau (par ex. réservoir de pluie).
- Séparer le flexible haute pression du raccord haute pression de l'appareil.
- Mettre l'appareil en service "I/ON" et l'exploiter jusqu'à ce qu'il s'écoule de l'eau sans bulle du raccord haute pression.
- Mettre l'appareil hors service "0/OFF".

Mise en service

Attention

Exploiter l'appareil uniquement avec un accumulateur connecté.

- Connecter le flexible haute pression avec le raccord haute pression de l'appareil.
- Raccorder la lance à la poignée-pistolet et la fixer en effectuant une rotation à 90 °.
- Ouvrir le robinet d'eau complètement.

Note : L'appareil peut être exploité de deux façons : exploitation sur accu et exploitation sur secteur.

Si l'alimentation en courant est garantie par les deux modes de service, l'appareil va automatiquement sur l'exploitation des réseaux.

Exploitation des réseaux

- Dérouler complètement la conduite d'alimentation secteur du dévidoir.
- Brancher la fiche secteur dans une prise de courant.
- Interrupteur principal sur "I/ON".
Les affichages pour l'exploitation sur secteur et exploitation sur accu sont soumis à une bref routine de contrôle et s'allument l'un après l'autre.
- L'affichage pour l'exploitation sur secteur est allumée en vert en continu.
L'appareil est en service.

Exploitation d'accumulateur

- Interrupteur principal sur "I/ON".
Les affichages pour l'exploitation sur secteur et exploitation sur accu sont soumis à une bref routine de contrôle et s'allument l'un après l'autre.
- L'affichage pour l'exploitation sur accu est allumée en continu et indique l'état de l'accumulateur.
L'appareil est en service.

Affichage exploitation sur accu.		Niveau de charge de l'accu
DEL verte	DEL rouge	
3	0	70% - 100%
2	1	40% - 70%

Affichage exploitation sur accu.		Niveau de charge de l'accu
DEL verte	DEL rouge	
1	2	20% - 40%
0	3	10% - 20%
0	3 clignotante	1% - 10%

- Accumulateur vide : Le moteur est mis hors service, les trois diodes rouges clignotent encore 30 secondes, puis l'appareil se met hors service de lui-même.
- Moteur chauffe trop : L'affichage actuel par diode commence à clignoter rapidement, au bout de 30 secondes l'appareil se met hors service de lui-même.
- Si la poignée pistolet n'est pas actionnée pendant 30 minutes en exploitation sur accu, l'appareil se met hors service de lui-même.

Fonctionnement

⚠ Danger

Le jet d'eau sortant de la buse haute pression provoque une force de réaction sur la poignée-pistolet. Veiller à adopter une position stable et à tenir la poignée et la lance fermement.

- Déverrouiller la manette de la poignée-pistolet.
- Tirer le levier, l'appareil se met en service.

Remarque : Si le levier est relâché, l'appareil se met hors service. La haute pression est conservée dans le système.

Lance avec rotabuse

Pour les salissures tenaces.

Lance avec réglage de la pression (Vario Power)

Pour les travaux courants de nettoyage. La pression de travail peut être réglable de manière continue entre "Min" et "Max".

- Relâcher la manette de la poignée-pistolet.
- Tourner la lance sur la position souhaitée.

Interrompre le fonctionnement

- Relâcher la manette de la poignée-pistolet.
- Verrouiller le levier de la poignée-pistolet.
- En cas de pauses de longue durée (plus de 5 minutes), mettre en plus l'appareil hors service avec l'interrupteur "0/OFF".

Fin de l'utilisation

Attention

Séparer le tuyau haute pression de la poignée-pistolet ou de l'appareil uniquement quand il n'y a pas de pression dans le système.

- Relâcher la manette de la poignée-pistolet.

- ➔ Mettre l'appareil hors service "0/OFF".
- ➔ Fermer le robinet d'eau.
- ➔ Séparer l'appareil de l'alimentation en eau.
- ➔ Actionner la gachette de la poignée-pistolet afin de faire échapper la pression restante dans le système.
- ➔ Verrouiller le levier de la poignée-pistolet.
- ➔ Ranger les accessoires dans le rangement sur l'appareil.

Uniquement après exploitation sur secteur :

- ➔ Retirer le connecteur de la prise.
 - ➔ Illustration 
- Enrouler le câble d'alimentation secteur sur son enrouleur et fixer la fiche secteur avec le serrage de câble.

Entretien et maintenance

Danger

Avant tout travail d'entretien et de maintenance, mettre l'appareil hors tension et débrancher la fiche secteur.

Entretien

L'appareil ne nécessite aucune maintenance.

Protection antigel

Attention

Mettre l'appareil et les accessoires à l'abri du gel.

L'appareil et les accessoires sont détruits par le gel si l'eau n'a pas été totalement vidée. Pour éviter tout endommagement :

- ➔ conserver l'appareil et l'intégralité des accessoires dans un endroit à l'abri du gel.

Entreposage

Avant un stockage prolongé, par exemple en hiver :

- ➔ Vider complètement l'eau de l'appareil : Mettre l'appareil en service avec le flexible haute pression raccordé et sans alimentation d'eau raccordé (max. 1 min.) et attendre jusqu'à ce qu'il ne sorte plus d'eau du raccord haute pression. Désactiver l'appareil.
- ➔ Enlever le tamis de l'arrivée d'eau à l'aide d'une pince et le nettoyer à l'eau courante.
- ➔ Enlever l'accu.

Pièces de rechange

Utiliser uniquement des pièces de rechange de la marque Kärcher. Vous trouverez une liste des pièces de rechanges à la fin de cette notice.

Assistance en cas de panne

Il est possible de résoudre des pannes sans trop grande gravité en utilisant la liste suivante. En cas de doute, s'adresser au service après-vente agréé.

Danger

Avant tout travail d'entretien et de maintenance, mettre l'appareil hors tension et débrancher la fiche secteur.

Seul le service après-vente agréé est autorisé à effectuer des travaux de réparation ou des travaux concernant les pièces électriques de l'appareil.

L'appareil ne fonctionne pas

- ➔ Vérifier que la tension indiquée sur la plaque signalétique correspond à la tension de la prise de courant.
- ➔ Vérifier si le câble d'alimentation est endommagé
- ➔ L'accumulateur est vide ou n'est pas utilisé.
- ➔ Température de la platine / de la commande trop élevée.

L'appareil ne monte pas en pression

- ➔ Purger l'appareil : Mettre l'appareil en service sans flexible haute pression et attendre jusqu'à ce qu'il s'écoule de l'eau sans bulle du raccord haute pression. Mettre l'appareil hors tension et raccorder le flexible haute pression.
- ➔ Contrôler l'alimentation en eau.
- ➔ Contrôler l'étanchéité des raccords d'eau.
- ➔ Enlever le tamis de l'arrivée d'eau à l'aide d'une pince et le nettoyer à l'eau courante.
- ➔ Réduire la hauteur d'aspiration.
Hauteur d'aspiration de 0,5 m franchie lors de l'aspiration depuis un réservoir ouvert.

Fluctuations de pression importantes

- ➔ Nettoyer la buse à haute pression : Ôtez les salissures situées dans l'orifice de la buse à l'aide d'une aiguille et rincez-la avec de l'eau.
- ➔ Contrôler la quantité d'eau alimentée.

Appareil non étanche

- ➔ Une fuite minime au niveau de l'appareil peut survenir sous certaines conditions techniques. Si la fuite est importante, contacter le service après-vente agréé.

Impossible de charger l'accu.

- ➔ L'accu est encore trop chaud immédiatement après l'exploitation. Le chargeur indique des défauts.
Laisser refroidir l'accu.

Caractéristiques techniques

Dimensions

Longueur	499 mm
Largeur	219 mm
Hauteur	274 mm
Poids	6,5 kg

Arrivée d'eau

Température d'alimentation (max.)	40 ° C
Débit d'alimentation (min.)	10 l/min
Pression d'alimentation (max.)	1,2 MPa
Hauteur d'aspiration (max.)	0,5 m

Exploitation d'accumulateur

accu Li-Ion

Tension	25,2 V
Performances	450 W

Performances

Pression de service	4 MPa
Pression maximale admissible	5 MPa
Débit (eau)	3,7 l/min
Niveau de pression acoustique L_{pA} (EN60704-1)	63 dB(A)
Niveau de puissance acoustique L_{WA} (2000/14/EF)	78 dB(A)

Exploitation des réseaux

Alimentation électrique

Tension	220-240 V 1~50/60 Hz
Puissance de raccordement	1,6 kW
Protection du réseau (à action retardée)	10 A
Classe de protection	II
Degré de protection	IP X5

Performances

Pression de service	9 MPa
Pression maximale admissible	11 MPa
Débit (eau)	6,0 l/min
Niveau de pression acoustique L_{pA} (EN60704-1)	71 dB(A)
Niveau de puissance acoustique L_{WA} (2000/14/EF)	86 dB(A)
Force de réaction sur la poignée-pistolet	12 N
Valeur de vibration main/bras (ISO 5349)	0,8 m/s ²

Sous réserve de modifications techniques !

20 Français

Déclaration CE

Nous certifions par la présente que la machine spécifiée ci-après répond de par sa conception et son type de construction ainsi que de par la version que nous avons mise sur le marché aux prescriptions fondamentales stipulées en matière de sécurité et d'hygiène par les directives européennes en vigueur. Toute modification apportée à la machine sans notre accord rend cette déclaration invalide.

Produit: Nettoyeur haute pression

Type: 1 117-xxx

Directives européennes en vigueur :

98/37/CE

2006/95/CE

2004/108/CE

2000/14/CE

Normes harmonisées appliquées :

EN 50366: 2003 + A1: 2006

EN 55014-1: 2006

EN 55014-2: 1997 + A1: 2001

EN 60335-1

EN 60335-2-79

EN 61000-3-2: 2006

EN 61000-3-11: 2000

Procédures d'évaluation de la conformité

Annexe V

Niveau de puissance acoustique dB(A)

Mesuré: 84

Garanté: 86

Les soussignés agissent sur ordre et sur procuration de la Direction commerciale.

H. Jenner

CEO

S. Reiser

Head of Approbation

Alfred Kärcher GmbH Co. KG

Alfred Kärcher-Str. 28 - 40

D - 71364 Winnenden

Téléphone : +49 7195 14-0

Télécopieur : +49 7195 14-2212

Gentile cliente,



Prima di utilizzare l'apparecchio per la prima volta, leggere e seguire queste istruzioni per l'uso. Conservare le presenti istruzioni per l'uso per consultarle in un secondo tempo o per darle a successivi proprietari.

Indice

Illustrazione dell'apparecchio / Fornitura	2
Avvertenze generali	21
Norme di sicurezza	21
Uso	23
Cura e manutenzione	25
Guida alla risoluzione dei guasti	25
Dati tecnici	26
Dichiarazione CE	26

Avvertenze generali

Livelli di pericolo

Pericolo

Per un rischio imminente che determina lesioni gravi o la morte.

Attenzione

Per una situazione di rischio possibile che potrebbe determinare lesioni gravi o la morte.

Attenzione

Per una situazione di rischio possibile che potrebbe determinare danni leggeri a persone o cose.

Protezione dell'ambiente





Tutti gli imballaggi sono riciclabili. Gli imballaggi non vanno gettati nei rifiuti domestici, ma consegnati ai relativi centri di raccolta.



Gli apparecchi dismessi contengono materiali riciclabili preziosi e vanno consegnati ai relativi centri di raccolta. Sia le batterie che gli accumulatori contengono sostanze che non devono essere disperse nell'ambiente. Si prega quindi di smaltire gli apparecchi dismessi, le batterie e gli accumulatori mediante i sistemi di raccolta differenziata.

 Si prega di utilizzare all'aperto solo acqua pulita senza detergente.

 Evitare l'infiltrazione di sostanze nocive nel terreno o nelle falde acquifere.

 Il prelievo di acqua da impianti di acque pubbliche in alcuni paesi non è consentito.

Uso conforme a destinazione

Utilizzare questa idropulitrice per la pulizia di oggetti con un getto di acqua ad alta pressione.

- **In modalità di alimentazione a corrente:** ad es. macchine, strutture murarie, facciate, terrazzi ecc.
- **In modalità accumulatore:** ad es. camper, motociclette, attrezzi sportivi, utensili da giardinaggio, utensili ecc.

Utilizzare questo apparecchio esclusivamente per fini privati e con accessori e ricambi autorizzati dalla KÄRCHER.

Garanzia

Le condizioni di garanzia valgono nel rispettivo paese di pubblicazione da parte della nostra società di vendita competente. Entro il termine di garanzia eliminiamo gratuitamente eventuali guasti all'apparecchio, se causati da difetto di materiale o di produzione. Nei casi previsti dalla garanzia si prega di rivolgersi al proprio rivenditore, oppure al più vicino centro di assistenza autorizzato, esibendo lo scontrino di acquisto. (Indirizzo vedi retro)

Dispositivi di sicurezza

Attenzione

I dispositivi di sicurezza servono alla protezione dell'utente e non devono essere modificati o essere utilizzati al di fuori della loro funzione.

Blocco della pistola a spruzzo.

Il dispositivo di blocco inibisce la leva della pistola a spruzzo ed impedisce l'azionamento accidentale dell'apparecchio.

Norme di sicurezza

Pericolo

- **Non toccare mai la spina e la presa con le mani bagnate.**
- **Proteggere il cavo di collegamento alla rete dall'umidità. all'occorrenza asciugarlo.**
- **Non accendere l'apparecchio nel caso il cavo di allacciamento alla rete o parti importanti dell'apparecchio, per es. il tubo flessibile di alta pressione, la pistola a spruzzo oppure i dispositivi di sicurezza siano danneggiati.**
- **Prima di ogni utilizzo controllare che il cavo di allacciamento alla rete e la spina di alimentazione non presentino danni. Far sostituire immediatamente il cavo di allacciamento alla rete danneggiato dal servizio clienti autorizza-**

to/da un elettricista specializzato.

- Prima di ogni utilizzo controllare che il tubo flessibile alta pressione non sia danneggiato. Sostituire immediatamente il tubo flessibile alta pressione danneggiato.
- E' vietato l'utilizzo in ambienti a rischio di esplosione.
- In caso di utilizzo dell'apparecchio in ambienti a rischio (per es. stazioni di servizio) devono essere rispettate le relative norme di sicurezza.
- Il getto ad alta pressione può risultare pericoloso se usato in modo non conforme alla destinazione d'uso. Il getto non va mai puntato su persone, animali, equipaggiamenti elettrici attivi o sull'apparecchio stesso.
- Non puntare il getto ad alta pressione su altri o su se stessi per pulire indumenti o calzature.
- Non spruzzare oggetti che possano contenere sostanze tossiche (per es. amianto).
- Pneumatici/valvole di pneumatici possono essere danneggiati e scoppiare se trattati con getto ad alta pressione. Il primo segno è dato dal cambiamento del colore del pneumatico. Pneumatici/valvole di pneumatici danneggiati possono essere pericolosissimi. Mantenere una distanza dal getto di almeno 30 cm durante la pulizia!
- Non aspirare mai liquidi contenenti solventi o acidi allo stato puro o solventi! Ne fanno parte per es. benzina, diluenti per vernici o gasolio. La nebbia di polverizzazione è altamente infiammabile, esplosiva e velenosa. Non utilizzare acetone, acidi allo stato puro e solventi, in quanto corrodono i materiali utilizzati nell'apparecchio.

⚠ Attenzione

- La spina di alimentazione ed il collegamento del cavo prolunga utilizzato devono essere a tenuta d'acqua e non devono trovarsi in acqua.
- Prolunghe non adatte possono risultare pericolose. All'aperto utilizzate solo prolunghe autorizzate e previste per quell'utilizzo con sezione di conduzione sufficiente:
1 - 10 m: 1,5 mm²; 10 - 30 m: 2,5 mm²
- Estrarre il cavo prolunga sempre completamente dall'avvolgicavo.
- I tubi flessibili alta pressione, i raccordi e i giunti di accoppiamento sono importanti per la sicurezza dell'apparecchio. Utilizzare esclusivamente tubi flessibili alta pressione,



raccordi e giunti di sicurezza raccomandati dal produttore.

- Questo apparecchio non è destinato all'uso da parte di persone (compresi bambini) dalle facoltà fisiche, sensoriali o intellettuali limitate o carenti di esperienza e/o conoscenze, a meno che costoro non vengano sorvegliati da una persona responsabile della loro sicurezza o ricevano da questa istruzioni sull'uso dell'apparecchio. Sorvegliare i bambini per assicurarsi che non giochino con l'apparecchio.
- L'operatore deve utilizzare l'apparecchio in modo conforme a destinazione. Deve tener conto delle condizioni presenti in loco e durante il lavoro con l'apparecchio fare attenzione alle persone nelle vicinanze.
- Non utilizzare l'apparecchio in presenza di persone nelle immediate vicinanze, a meno che non indossino gli indumenti protettivi adeguati.
- Per proteggersi dagli spruzzi d'acqua o di sporco indossare indumenti e occhiali di protezione adatti.
- Staccare l'accumulatore dall'apparecchio prima di qualsiasi lavoro di cura e di manutenzione.
- La carica dell'accumulatore è consentita solo tramite l'utilizzo del caricabatterie originale in dotazione.

Attenzione

- Mantenere una distanza minima di 30 cm del getto durante la pulizia di superfici verniciate, in modo da evitare danneggiamenti.
- Non lasciare mai l'apparecchio incustodito quando è acceso.
- Prestare attenzione che il cavo di allacciamento alla rete o il cavo prolunga non vengano danneggiati passandovi sopra, schiacciandoli, tirandoli o simili. Proteggere i cavi di rete contro il caldo eccessivo, olio e spigoli vivi.
- Tutti i componenti conduttori nell'area di lavoro devono essere protetti contro i getti di acqua.
- Allacciare l'apparecchio solo ad un collegamento elettrico installato da un installatore elettrico in conformità alla norma IEC 60364.
- Collegare l'apparecchio solo a corrente alternata. La tensione deve corrispondere a quella indicata sulla targhetta dell'apparecchio.
- Per motivi di sicurezza si consiglia in linea di principio di utilizzare l'apparecchio solo con un interruttore differenziale (max. 30 mA).

- I lavori di pulizia durante i quali si produce acqua di scarico contenente olio, per es. la pulizia di motori, di sottoscocche vanno effettuati esclusivamente in luoghi di lavaggio provvisti di separatori d'olio.

Uso

Descrizione dell'apparecchio

Figure vedi pag. 2

Durante il disimballaggio controllare l'eventuale mancanza di accessori o la presenza di danni del contenuto. Nel caso in cui si riscontrino danni dovuti al trasporto, informare immediatamente il proprio rivenditore.

- 1 Giunto per collegamento dell'acqua
- 2 Collegamento dell'acqua con filtro
- 3 Attacco alta pressione
- 4 Interruttore dell'apparecchio „0/OFF“ / „I/ON“
- 5 Visualizzazione alimentazione elettrica
- 6 Visualizzazione accumulatore / stato carica
- 7 Maniglia di trasporto
- 8 Scomparto accumulatore
- 9 Custodia per lancia
- 10 Morsetto cavo per cavo di allacciamento alla rete
- 11 Custodia per il cavo di allacciamento alla rete
- 12 Cavo di allacciamento alla rete con connettore
- 13 Pistola a spruzzo
- 14 Morsetto per tubo flessibile di alta pressione
- 15 Blocco della pistola a spruzzo.
- 16 Tubo flessibile alta pressione
- 17 Caricabatterie
- 18 Tubo flessibile di aspirazione
- 19 Lancia con fresa per lo sporco
- 20 Lancia con regolazione della pressione (Vario Power)

Accessori optional

Gli accessori optional aumentano le possibilità di utilizzo dell'apparecchio. Maggiori informazioni sono a vostra disposizione dal vostro rivenditore Kärcher.

Prima della messa in funzione

Prima della messa in funzione montare i componenti singoli dell'apparecchio.

Figure vedi pag. 2

Figura 

- ➔ Estrarre il morsetto del tubo flessibile di alta pressione dalla pistola a spruzzo (utilizzando per es. un cacciavite piccolo).

Figura 

- ➔ Introdurre il tubo di alta pressione alla pistola a spruzzo.
- ➔ Introdurre il morsetto fino al suo aggancio. Accertarsi del corretto aggancio tirando il tubo flessibile di alta pressione.

Figura 

- ➔ Inserire l'accumulatore nello scomparto dell'accumulatore.

Avviso: L'accumulatore è parzialmente carico al momento della consegna. Caricarlo prima della messa in funzione e non appena è scarico. Si prega di osservare anche le indicazioni riportate nel manuale del caricabatterie.

Alimentazione dell'acqua

Secondo quanto prescritto dalle regolamentazioni in vigore è necessario che l'apparecchio non venga usato mai senza disgiuntore di rete sulla rete di acqua potabile. Utilizzare un idoneo disgiuntore di rete della ditta Kärcher oppure in alternativa un disgiuntore di rete secondo la normativa EN 12729 Tipo BA.



Avviso: Impurità nell'acqua possono danneggiare la pompa ad alta pressione e gli accessori. Consigliamo come protezione di utilizzare il filtro per l'acqua Kärcher (accessorio speciale, N. ordine 4.730-059).

Alimentazione da rete idrica

Rispettare le disposizioni fornite dalla società per l'approvvigionamento idrico.

Valori di collegamento: vedi targhetta e Dati tecnici.

- ➔ Utilizzare un tubo flessibile per l'acqua rafforzato di tessuto (non in dotazione) con un giunto commerciale. (Diametro minimo 1/2 pollici o 13 mm; Lunghezza minima 7,5 m).
- ➔ Avvitare il giunto fornito sul collegamento acqua dell'apparecchio.
- ➔ Inserire il tubo flessibile acqua sul giunto dell'apparecchio e collegarlo all'alimentazione idrica.

Attenzione

Non utilizzare mai l'idropulitrice a rubinetto chiuso poiché il funzionamento a secco può causare danni alla pompa di alta pressione.

Aspirazione di acqua da contenitori aperti

- ➔ Avvitare il tubo flessibile di aspirazione al raccordo dell'acqua ed agganciarlo alla fonte (ad es. raccogliitore di acqua piovana).
- ➔ Scollegare il tubo flessibile alta pressione dall'attacco alta pressione dell'apparecchio.

- Accendere l'apparecchio „I/ON“ e lasciarlo attivato finché l'acqua che fuoriesce priva di bolle d'aria dal raccordo di alta pressione.
- Spegnere l'apparecchio „0/OFF“.

Messa in funzione

Attenzione

Utilizzare l'apparecchio solo con il vano accumulatore chiuso.

- Collegare il tubo flessibile alta pressione all'attacco alta pressione dell'apparecchio.
- Inserire la lancia sulla pistola a spruzzo e fissarla con una rotazione di 90°.
- Aprire completamente il rubinetto.

Avviso: L'apparecchio può essere alimentato in 2 modi, a corrente ed a batteria.

Se l'alimentazione di corrente è garantita da entrambe le modalità, l'apparecchio passa automaticamente all'alimentazione a corrente.

Alimentazione a corrente

- Svolgere completamente il cavo di alimentazione dall'alloggiamento.
 - Inserire la spina in una presa elettrica.
 - Accendere l'apparecchio „I/ON“.
- Gli indicatori per la modalità di funzionamento ad accumulatore ed a corrente elettrica sono sottoposti ad una breve routine di controllo e si illuminano in successione.
- L'indicatore per l'alimentazione elettrica è verde fisso.
- L'apparecchio è pronto per l'uso.

Alimentazione ad accumulatore

- Accendere l'apparecchio „I/ON“.
- Gli indicatori per la modalità di funzionamento ad accumulatore ed a corrente elettrica sono sottoposti ad una breve routine di controllo e si illuminano in successione.
- L'indicatore per l'alimentazione ad accumulatore è fissa ed indica lo stato dell'accumulatore.
- L'apparecchio è pronto per l'uso.

Indicatore batteria		Stato carica accumulatore
LED verde	LED rosso	
3	0	70% - 100%
2	1	40% - 70%
1	2	20% - 40%
0	3	10% - 20%
0	3 lampeggiante	1% - 10%

- Accumulatore scarico: Il motore è spento, i tre LED rossi lampeggiano ancora per 30 secondi, successivamente l'apparecchio si spegne automaticamente.

- Il motore si surriscalda: L'indicatore LED attuale inizia a lampeggiare rapidamente, dopo 30 secondi l'apparecchio si spegne automaticamente.
- Nel caso in cui la pistola a spruzzo non venga utilizzata per oltre 30 minuti in modalità ad accumulatore, l'apparecchio si spegne automaticamente.

Funzionamento

⚠ Pericolo

L'uscita del getto d'acqua dall'ugello alta pressione causa una forza repulsiva della pistola a spruzzo. Assumere una posizione sicura, tenere con forza la pistola a spruzzo e la lancia.

- Sbloccare la leva della pistola a spruzzo.
- Tirare la leva e l'apparecchio si attiva.

Avviso: Quando si rilascia la leva, l'apparecchio si spegne. L'alta pressione nel sistema resta invariata.

Lancia con fresa per lo sporco

Per lo sporco più resistente.

Lancia con regolazione della pressione (Vario Power)

Per i compiti di pulizia più comuni. La pressione di esercizio può essere regolata in continuo tra "Min" e "Max".

- Rilasciare la leva della pistola a spruzzo.
- Ruotare la lancia sulla posizione desiderata.

Interrompere il funzionamento

- Rilasciare la leva della pistola a spruzzo.
- Bloccare la leva della pistola a spruzzo.
- Durante pause di lavoro prolungate (più di 5 min.) spegnere anche l'apparecchio „0/OFF“.

Terminare il lavoro

Attenzione

Scollegare il tubo flessibile di alta pressione dalla pistola a spruzzo o l'apparecchio solo quando la pressione è scaricata dal sistema.

- Rilasciare la leva della pistola a spruzzo.
- Spegnere l'apparecchio „0/OFF“.
- Chiudere il rubinetto.
- Scollegare l'apparecchio dall'alimentazione idrica.
- Premere la leva della pistola a spruzzo in modo da scaricare la pressione ancora presente nel sistema.
- Bloccare la leva della pistola a spruzzo.

- Conservare gli accessori nella custodia dell'apparecchio.

Solo in modalità elettrica:

- Staccare la spina.
- Figura **D**
Avvolgere il cavo di allacciamento alla rete attorno all'alloggiamento e fissare la spina di rete con la fascetta serracavo.

Cura e manutenzione

⚠ Pericolo

Prima di ogni intervento di cura e di manutenzione, spegnere l'apparecchio e staccare la spina e rimuovere l'accumulatore.

Manutenzione

L'apparecchio è senza manutenzione.

Antigelo

Attenzione

Proteggere l'apparecchio e gli accessori dal gelo.

L'apparecchio e gli accessori saranno distrutti dal gelo se non saranno svuotati completamente dell'acqua contenuta in essi. Per prevenire danni:

- Conservare l'apparecchio e tutti gli accessori in un ambiente protetto dal gelo.

Supporto

Prima di depositi di lunga durata, per es. in inverno:

- Svuotare completamente l'acqua dall'apparecchio: accendere l'apparecchio senza il tubo flessibile di alta pressione collegato e senza l'alimentazione idrica collegata (max. 1 min) ed attendere fino a quando dal raccordo di alta pressione non fuoriesce più dell'acqua. Spegnere l'apparecchio.
- Estrarre il filtro nel raccordo dell'acqua con una pinza piatta e lavarlo sotto acqua corrente.
- Rimuovere l'accumulatore.

Ricambi

Impiegare solamente ricambi originali Kärcher. La lista dei pezzi di ricambio è riportata alla fine del presente manuale d'uso.

Guida alla risoluzione dei guasti

Piccoli guasti o disfunzioni possono essere eliminati seguendo le seguenti istruzioni.

In caso di dubbi si prega di rivolgersi al servizio assistenza autorizzato.

⚠ Pericolo

Prima di ogni intervento di cura e di manutenzione, spegnere l'apparecchio e staccare la spina e rimuovere l'accumulatore.

Lavori di riparazione e lavori sugli impianti elettrici possono essere effettuati solo dal servizio clienti autorizzato.

L'apparecchio non funziona

- Controllare se la tensione dichiarata sulla targhetta coincide con la tensione della fonte di energia.
- Verificare la presenza di eventuali danni sul cavo di allacciamento alla rete.
- accumulatore scarico o non inserito.
- Temperatura della piastrina/comando troppo alta.

L'apparecchio non raggiunge pressione

- Eliminare l'aria dall'apparecchio: Accendere l'apparecchio senza il tubo flessibile di alta pressione collegato ed attendere finché l'acqua che fuoriesce sia priva di bolle d'aria dal raccordo di alta pressione. Spegnere l'apparecchio e collegare il tubo flessibile di alta pressione.
- Controllare l'alimentazione idrica.
- Verificare l'ermeticità dei raccordi idrici.
- Estrarre il filtro nel raccordo dell'acqua con una pinza piatta e lavarlo sotto acqua corrente.
- Ridurre l'altezza di aspirazione.
Altezza di aspirazione di 0,5 m superata durante l'aspirazione da un contenitore aperto.

Forti variazioni di pressione

- Pulire l'ugello ad alta pressione: Rimuovere con un ago lo sporco dai fori degli ugelli e sciacquare con acqua dalla parte anteriore.
- Controllare l'afflusso di acqua.

L'apparecchio perde

- Alcune cause tecniche fanno sì che ci sia una lieve permeabilità dell'apparecchio. In caso di permeabilità elevata rivolgersi al servizio clienti autorizzato.

Impossibile ricaricare l'accumulatore

- Subito dopo il funzionamento la batteria è ancora troppo calda. Il caricabatterie indica un guasto.
Lasciare raffreddare l'accumulatore.

Dati tecnici

Dimensioni

Lunghezza	499 mm
Larghezza	219 mm
Altezza	274 mm
Peso	6,5 kg

Collegamento acqua

Temperatura in entrata (max.)	40 °C
Portata (min.)	10 l/min
Pressione in entrata (max.)	1,2 MPa
Altezza di aspirazione (max.)	0,5 m

Alimentazione ad accumulatore

Accumulatore Li-Ion

Tensione	25,2 V
Potenza	450 W

Prestazioni

Pressione di esercizio	4 MPa
Pressione max. consentita	5 MPa
Portata, acqua	3,7 l/min
Pressione acustica	63 dB(A)
L_{pA} (EN60704-1)	
Livello di potenza sonora	78 dB(A)
L_{WA} (2000/14/EF)	

Alimentazione a corrente

Collegamento elettrico

Tensione	220-240 V
	1~50/60 Hz
Potenza allacciata	1,6 kW
Protezione rete (fusibile ritardato)	10 A
Grado di protezione	II
Grado di protezione	IP X5

Prestazioni

Pressione di esercizio	9 MPa
Pressione max. consentita	11 MPa
Portata, acqua	6,0 l/min
Pressione acustica	71 dB(A)
L_{pA} (EN60704-1)	
Livello di potenza sonora	86 dB(A)
L_{WA} (2000/14/EF)	
Forza repulsiva della pistola a spruzzo	12 N
Valore di vibrazione mano-braccio (ISO 5349)	0,8 m/s ²

Con riserva di modifiche tecniche!

Dichiarazione CE

Con la presente si dichiara che la macchina qui di seguito indicata, in base alla sua concezione, al tipo di costruzione e nella versione da noi introdotta sul mercato, è conforme ai requisiti fondamentali di sicurezza e di sanità delle direttive CE. In caso di modifiche apportate alla macchina senza il nostro consenso, la presente dichiarazione perde ogni validità.

Prodotto: Idropulitrice

Modelo: 1.117-xxx

Direttive CE pertinenti

98/37/CE

2006/95/CE

2004/108/CE

2000/14/CE

Norme armonizzate applicate

EN 50366: 2003 + A1: 2006

EN 55014-1: 2006

EN 55014-2: 1997 + A1: 2001

EN 60335-1

EN 60335-2-79

EN 61000-3-2: 2006

EN 61000-3-11: 2000

Procedura di valutazione della conformità applicata

Allegato V

Livello di potenza sonora dB(A)

Misurato: 84

Garantito: 86

I firmatari agiscono su incarico e con la procura dell'amministrazione.

H. Jenner
CEO

S. Reiser
Head of Approbation

Alfred Kärcher GmbH & Co. KG

Alfred Kärcher-Str. 28 - 40

D - 71364 Winnenden

Tel.: +49 7195 14-0

Fax: +49 7195 14-2212

Beste klant,



Believe vóór het eerste gebruik van uw apparaat deze gebruiksaanwijzing te lezen en ze in acht te nemen. Bewaar deze gebruiksaanwijzing voor later gebruik of voor eventuele volgende eigenaars.

Inhoud

Afbeelding van het apparaat / leveringspakket	2
Algemene instructies	27
Veiligheidsinstructies	27
Bediening	29
Onderhoud	31
Hulp bij storingen	31
Technische gegevens	32
CE-verklaring	32

Algemene instructies

Gevarenniveaus

Gevaar

Voor een onmiddellijk dreigend gevaar dat leidt tot ernstige en zelfs dodelijke lichamelijke letsels.

Waarschuwing

Voor een mogelijks gevaarlijke situatie die zou kunnen leiden tot ernstige en zelfs dodelijke lichamelijke letsels.

Voorzichtig

Voor een mogelijks gevaarlijke situatie die kan leiden tot lichte lichamelijke letsels of materiële schade.

Zorg voor het milieu





Het verpakkingsmateriaal is herbruikbaar. Deponeer het verpakkingsmateriaal niet bij het huishoudelijk afval, maar bied het aan voor hergebruik.



Onbruikbaar geworden apparaten bevatten waardevolle materialen die geschikt zijn voor recycling. Lever ze daarom in voor hergebruik. Batterijen en accu's bevatten stoffen die niet in het milieu mogen terechtkomen. Gelieve oude apparaten, batterijen en accu's in te leveren op de geschikte inzamelpunten.

 Gelieve in de vrije natuur alleen zuiver water zonder reinigingsmiddel te gebruiken.

 Gelieve ervoor te zorgen dat schadelijke stoffen in het aardrijk of in waterlopen terecht komen.

 Het nemen van water uit publieke wateren is in bepaalde landen niet toegestaan.

Reglementair gebruik

Gebruik deze hogedrukreiniger voor het reinigen van objecten met een hogedrukwaterstraal.

- **Werking op electriciteit:** bv. machines, gebouwen, voorgevels, terrassen enz.
- **Werking op batterij:** bv. camper, motor, sporttoestellen, tuintoestellen, gereedschap, enz.

Gebruik dit apparaat uitsluitend voor privé-doelenden en met door KÄRCHER toegelaten accessoires en reserveonderdelen.

Garantie

In ieder land zijn de door ons bevoegde verkoopkantoor uitgegeven garantiebepalingen van toepassing. Eventuele storingen aan het apparaat verhelpen wij zonder kosten binnen de garantietermijn, mits een materiaal of fabrieksfout de oorzaak van deze storing is. Neem bij klachten binnen de garantietermijn contact op met uw leverancier of de dichtstbijzijnde klantenservice-werkplaats en neem uw aankoopbewijs mee. (adres zie achterzijde)

Veiligheidsinrichtingen

Voorzichtig

Veiligheidsinrichtingen dienen ter bescherming van de gebruiker en mogen niet worden gewijzigd of omzeild.

Vergrendeling handspuitpistool

De vergrendeling blokkeert de hendel van het handspuitpistool en verhindert de onvoorziene start van het sparaat.

Veiligheidsinstructies

Gevaar

- *Pak de stekker en wandcontactdoos nooit met vochtige handen beet.*
- *Stroomleiding beschermen tegen vochtigheid, indien nodig afdrogen.*
- *Neem het apparaat niet in bedrijf als de netaansluiting of belangrijke onderdelen van het apparaat (zoals veiligheidsinrichtingen, hogedruk-slangen of handspuitpistool) zijn beschadigd.*
- *Controleer vóór gebruik altijd of netsnoer en -stekker onbeschadigd zijn. Laat een beschadigd netsnoer onmiddellijk vervangen door een bevoegde medewerker van de technische dienst of een electricien.*
- *Controleer de hogedrukslang vóór ieder gebruik altijd op beschadigingen. Vervang een beschadigde hogedrukslang onmiddellijk.*

- *U mag het apparaat niet in gebieden met explosiegevaar gebruiken.*
- *Wanneer u het apparaat in gevaarlijke gebieden gebruikt (bijvoorbeeld tankstations), moet u de betreffende veiligheidsvoorschriften naleven.*
- *Bij een onvakkundig gebruik kan de hogedrukstraal gevaarlijk zijn. U mag de straal mag niet richten op personen, dieren, onder stroom staande voorwerpen of de hogedrukreiniger zelf.*
- *De hogedrukstraal niet op anderen of op uzelf, richten om bijvoorbeeld kleding of schoeisel te reinigen.*
- *Sproei geen voorwerpen af die stoffen bevatten die gevaarlijk zijn voor de gezondheid (bijvoorbeeld asbest).*
- *Hogedrukstralen kunnen banden / ventielen van voertuigen beschadigen, waardoor de banden springen. Eerste teken hiervoor is een verkleuring van de band. Beschadigde voertuigbanden / ventielen zijn levensgevaarlijk. Houd minstens 30 cm straalafstand aan bij het reinigen!*
- *Zuig nooit oplosmiddelhoudende vloeistof of onverdunde zuren en oplosmiddelen op! Tot deze stoffen behoren bijvoorbeeld benzine, ververfdunder en stookolie. De sproeinevel is zeer licht ontvlambaar, explosief en giftig. Gebruik geen aceton, onverdund zuur of oplosmiddel, omdat die de materialen aantasten die in het apparaat zijn verwerkt.*



⚠ Waarschuwing

- *Netsnoer en koppeling van een verlengsnoer moeten waterdicht zijn en mogen niet in het water liggen.*
- *Ongeschikte verlengsnoeren kunnen gevaarlijk zijn. Gebruik in de open lucht alleen daarvoor goedgekeurde en overeenkomstig gemerkte verlengsnoeren met een voldoende grote diameter: 1 - 10 m: 1,5 mm²; 10 - 30 m: 2,5 mm²*
- *Rol de verlengsnoer altijd helemaal van de kabeltrommel af.*
- *Hogedrukslangen, armaturen en koppelingen zijn belangrijk voor de veiligheid van het apparaat. Gebruik uitsluitend hogedrukslangen, armaturen en koppelingen die de producent heeft aanbevolen.*
- *Dit apparaat is niet geschikt om door personen (inclusief kinderen) met beperkte fysieke, sensorische of geestelijke vaardigheden of met gebrek aan ervaring en/of kennis ge-*

bruikt te worden, tenzij ze door een voor hun veiligheid verantwoordelijke persoon in de gaten gehouden worden of van hem aanwijzingen ontvangen hoe het apparaat gebruikt moet worden. Kinderen dienen in de gaten gehouden te worden om er zeker van te zijn dat ze niet met het apparaat spelen.

- *De gebruiker moet het apparaat voor het juiste doel gebruiken. De gebruiker moet rekening houden met de plaatselijke omstandigheden en speciaal letten op personen die zich in de buurt bevinden.*
- *Het apparaat niet gebruiken als er zich andere personen binnen bereik bevinden, tenzij ze veiligheidskledij dragen.*
- *Draag de juiste beschermende kleding en een veiligheidsbril ter bescherming tegen terugspattend water.*
- *Bij instandhoudings- en onderhoudswerkzaamheden aan het apparaat de accu verwijderen.*
- *Het opladen van de batterij is uitsluitend toegestaan met het bijgevoegde originele laadapparaat!*

Voorzichtig

- *Houd minstens 30 cm straalafstand aan bij het reinigen van gelakte oppervlakken, teneinde beschadigingen te vermijden.*
- *Laat het apparaat niet zonder toezicht achter zolang het aan staat.*
- *Let erop dat het netsnoer of een verlengsnoer niet wordt beschadigd doordat men eroverheen rijdt, ze knikt, er te hard aantrekt of dergelijke. Bescherm de netsnoeren tegen hitte, olie en scherpe randen.*
- *Alle stroomvoerende delen in het werkbereik moeten zijn beschermd tegen straalwater.*
- *U mag het apparaat uitsluitend aansluiten op een wandcontactdoos, die is aangebracht door een elektrotechnische installateur, volgens IEC 60364.*
- *Gebruik uitsluitend wisselstroom voor het apparaat. De spanning moet overeenkomen met de vermelding op het typeplaatje van het apparaat.*
- *Om veiligheidsredenen raden wij principieel aan het apparaat te gebruiken via een aardlekschakelaar (max. 30 mA).*
- *Reinigingswerkzaamheden waarbij afvalwater ontstaat dat olie bevat (bijvoorbeeld het reinigen van de motor of de onderkant van een motorvoertuig), mag u uitsluitend verrichten in wasplaatsen met een olieafscheider.*

Bediening

Beschrijving apparaat

Afbeeldingen: zie pagina 2

Controleer bij het uitpakken de inhoud van de verpakking op ontbrekende toebehoren, of beschadigingen. Neem bij transportschades contact op met uw leverancier.

- 1 Koppelinggedeelte voor wateraansluiting
- 2 Wateraansluiting met zeef
- 3 Hogedrukaansluiting
- 4 Hoofdschakelaar „0/OFF“ / „I/ON“
- 5 Weergave werking op electriciteit
- 6 Weergave werking op batterij / laadtoestan
- 7 Handgreep
- 8 Batterijhouder
- 9 Houder voor de straalpijp
- 10 Kabelklem voor stroomleiding
- 11 Bewaarplaats voor stroomkabel
- 12 Stroomleiding met stekker
- 13 Handpistool
- 14 Klemmen voor hogedruk slang
- 15 Vergrendeling handspuitpistool
- 16 Hogedruk slang
- 17 Oplaadapparaat
- 18 Zuig slang
- 19 Spuitlans met vuilfrees
- 20 Spuitlans met drukregeling (Vario Power)

Bijzondere toebehoren

Met extra accessoires breidt u de gebruiksmogelijkheden van uw apparaat uit. Nadere informatie daarover kunt u verkrijgen bij uw Kärcher-dealer.

Voor de inbedrijfstelling

Losse onderdelen die bij het apparaat geleverd werden, moeten voor de inbedrijfstelling gemonteerd worden.

Afbeeldingen: zie pagina 2

Afbeelding **A**

→ Klem voor hogedruk slang uit het handspuitpistool trekken (bv. met kleine schroeven-draaier).

Afbeelding **B**

→ Hogedruk slang in handspuitpistool steken.

→ Klem indrukken tot hij vastklikt. Veilige verbinding controleren door aan de hogedruk slang te trekken.

Afbeelding **C**

→ Batterij in batterijhouder plaatsen.

Instructie: De batterij is bij levering gedeeltelijk opgeladen. Voor inbedrijfsname en naar behoefte opladen. Neem daartoe de gebruiksaanwijzing van het laadtoestel in acht.

Watertoevoer

Volgens de geldige voorschriften mag het apparaat nooit zonder systeem-scheider aangesloten worden op het drinkwaternet. Er moet een geschikte systeem-scheider van de firma Kärcher of als alternatief een systeem-scheider conform EN 12729 type BA gebruikt worden.



Instructie: Verontreinigingen in het water kunnen de hogedrukpomp en de accessoires beschadigen. Ter bescherming wordt het gebruik van de Kärcher-waterfilter (speciale accessoires, bestelnr. 4.730-059) aanbevolen.

Watertoevoer vanuit de waterleiding

Voorschriften van de watermaatschappij in acht nemen.

Aansluitwaarden zie typeplaatje/Technische gegevens.

- Een met weefsel versterkte waterslang (niet in de levering inbegrepen) met een in de handel verkrijgbare koppeling gebruiken. (diameter minimum 1/2 inch resp. 13 mm; lengte minimum 7,5 m).
- De meegeleverde koppeling aan het wateraansluitpunt van het apparaat schroeven.
- De waterslang op het koppelingsdeel van het apparaat steken en op de watertoevoer aansluiten.

Voorzichtig

De hogedrukreiniger nooit met gesloten waterkraan gebruiken omdat drooglopen tot een beschadiging van de hogedrukpomp leidt!

Water aanzuigen uit open reservoirs

- Zuig slang aan de wateraansluiting schroeven en in waterbron (bijvoorbeeld regenton) hangen.
- Hogedruk slang van de hogedrukaansluiting van het apparaat scheiden.
- Apparaat inschakelen „I/ON“ en gebruiken tot water zonder bellen uit de hogedrukaansluiting komt.
- Apparaat uitschakelen "0/OFF"

Inbedrijfstelling

Voorzichtig

Het apparaat mag uitsluitend gebruikt worden bij een gesloten batterijhouder.

- Hogedruk slang met de hogedrukaansluiting van het apparaat verbinden.
- Straalpijp in het handspuitpistool steken en vastschroeven door hem 90° te draaien.

→ Waterkraan volledig opendraaien.

Instructie: Het apparaat kan op 2 manieren gebruikt worden: op electriciteit en op batterij.

Indien de stroomtoevoer voor beide bedrijfsmodi gegarandeerd is, werkt het apparaat automatisch op electriciteit.

Electriciteit

→ Stroomleiding volledig van de houder wikkelen.

→ Netstekker in het stopcontact steken.

→ Apparaat inschakelen "I/ON".

De weergaven voor werking op batterij en electriciteit worden onderworpen aan een korte routinetest en gaan na elkaar branden.

→ De weergave voor de werking op electriciteit brandt daarna continu groen. apparaat is bedrijfsklaar.

Batterij

→ Apparaat inschakelen "I/ON".

De weergaven voor werking op batterij en electriciteit worden onderworpen aan een korte routinetest en gaan na elkaar branden.

→ De weergave voor de werking op batterij brandt continu en geeft de toestand van de batterij weer. apparaat is bedrijfsklaar.

Weergave werking op batterij		Batterij laadtoestand
Groene led	Rode led	
3	0	70% - 100%
2	1	40% - 70%
1	2	20% - 40%
0	3	10% - 20%
0	3 knipperend	1% - 10%

- Batterij leeg: De motor wordt uitgeschakeld, de drie rode leds knipperen nog gedurende 30 seconden, vervolgens schakelt het apparaat zichzelf uit.
- Motor wordt te heet: Huidige led-weergave begint snel te knipperen, na 30 seconden schakelt het apparaat zichzelf uit.
- Indien het handspuitpistool tijdens de werking op batterij gedurende 30 minuten niet gebruikt, dan schakelt het apparaat zichzelf uit.

Werking

⚠ Gevaar

Door het uit treden van de waterstraal uit de hogedruksproeier werkt er een reactiekracht op de spuitlans. Ervoor zorgen dat u stevig staat en handspuitpistool en straalpijp goed vasthouden.

→ Hefboom van het handspuitpistool ontgrendelen.

→ Hendel aantrekken, het apparaat wordt ingeschakeld.

Instructie: Wanneer de hendel opnieuw wordt losgelaten, schakelt het apparaat opnieuw uit. Hogedruk blijft in het systeem behouden.

Spuitlans met vuilfrees

voor hardnekkig vervuilde oppervlakken.

Straalpijp met drukregeling (Vario Power)

Voor de meest courante reinigingstaken. De werkdruk kan traploos tussen „Min“ en „Max“ ingesteld worden.

→ Hefboom van het handspuitpistool loslaten.

→ Straalpijp in de gewenste stand draaien.

Werking onderbreken

→ Hefboom van het handspuitpistool loslaten.

→ Hefboom van het handspuitpistool vergrendelen.

→ Bij langere werkonderbrekingen (langer dan 5 minuten) het apparaat tevens uitschakelen "0/OFF".

Werking stopzetten

Voorzichtig

De hogedrukstraal alleen van het handspuitpistool of het apparaat scheiden wanneer geen druk in het systeem voorhanden is.

→ Hefboom van het handspuitpistool loslaten.

→ Apparaat uitschakelen "0/OFF"

→ Draai de waterkraan dicht.

→ Apparaat scheiden van de watertoevoer.

→ Druk de hendel van het handspuitpistool in, om de nog aanwezige druk in het systeem af te laten nemen.

→ Hefboom van het handspuitpistool vergrendelen.

→ Accessoires in houder opbergen.

Alleen na werking op electriciteit:

→ Netstekker uittrekken.

→ Afbeelding 

Stroomleiding rond de houder wikkelen en stekker met kabelklem bevestigen.

Onderhoud

Gevaar

Voor alle reinigings- en onderhoudswerkzaamheden altijd het apparaat uitschakelen, de stekker uit het stopcontact trekken en de batterij wegnemen.

Onderhoud

Het apparaat is onderhoudsvrij.

Vorstbescherming

Voorzichtig

Apparaat en accessoires tegen vorst beschermen.

Het apparaat en de accessoires worden beschadigd door vorst indien het water niet volledig afgelaten is. Om schade te vermijden:

→ Apparaat met alle accessoires in een vorst-vrije ruimte bewaren.

Opslag

Voor langdurige opslag, bijvoorbeeld tijdens de winter:

→ Water volledig uit het apparaat afdrukken: Apparaat zonder aangesloten hogedrukslang en zonder aangesloten watertoevoer inschakelen (max. 1 min) en wachten tot geen water meer uit de hogedrukaansluiting komt. Apparaat uitschakelen.

→ De zeef in het wateraansluitpunt er met een platte tang uittrekken en onder stromend water reinigen.

→ Batterij wegnemen.

Reserveonderdelen

Gebruik uitsluitend originele Kärcher-onderdelen. Een overzicht van de onderdelen vindt u aan het eind van deze gebruiksaanwijzing.

Hulp bij storingen

Kleinere storingen kunt u zelf oplossen met behulp van het volgende overzicht.

Bij twijfel neemt u contact op met de bevoegde klantenservice.

Gevaar

Voor alle reinigings- en onderhoudswerkzaamheden altijd het apparaat uitschakelen, de stekker uit het stopcontact trekken en de batterij wegnemen.

Reparaties en werkzaamheden aan elektrische componenten mogen alleen door bevoegde medewerkers van de technische dienst worden uitgevoerd.

Apparaat draait niet

- Controleren of de aangegeven spanning op het typeplaatje overeenkomt met de spanning van de stroombron.
- Stroomleiding op beschadiging controleren.
- Batterij leeg of niet geplaatst.
- Temperatuur van de plaat/besturing te hoog.

Apparaat komt niet op druk

- Apparaat ontluchten: Apparaat zonder aangesloten hogedrukslang inschakelen en wachten tot water zonder bellen uit de hogedrukaansluiting komt. Apparaat uitschakelen en hogedrukslang opnieuw aansluiten.
- Watertoevoer controleren.
- Wateraansluiting op dichtheid controleren.
- De zeef in het wateraansluitpunt er met een platte tang uittrekken en onder stromend water reinigen.
- Aanzuighoogte verlagen. Aanzuighoogte 0,5 m bij het zuigen uit een open reservoir overschreden.

Sterke drukschommelingen

- Hogedruksproeier reinigen: Verontreinigingen met een naald uit het gat van de sproeier verwijderen en met water naar voren toe uitspoelen.
- Watertoevoervolume controleren.

Apparaat ondicht

- Een geringe ondichtheid van het apparaat is technisch bepaald. Als de pomp echter erg lekt, moet contact worden opgenomen met de bevoegde klantenservice.

Batterij opladen niet mogelijk

- Batterij is onmiddellijk na de werking nog te warm. Laadtoestel geeft fout weer. Batterij laten afkoelen.

Technische gegevens

Afmetingen

Lengte	499 mm
Breedte	219 mm
Hoogte	274 mm
Gewicht	6,5 kg

Wateraansluitpunt

Toevoertemperatuur (max.)	40 °C
Toevoerhoeveelheid (min.)	10 l/min
Toevoerdruk (max.)	1,2 MPa
Aanzuighoogte (max.)	0,5 m

Batterij

Li-Ion batterij

Spanning	25,2 V
Vermogen	450 W

Capaciteit

Werkdruk	4 MPa
Maximaal toegestane druk	5 MPa
Opbrengst, water	3,7 l/min
Geluidsdrukniveau L _{PA} (EN60704-1)	63 dB(A)
Geluidsvermogensniveau L _{WA} (2000/14/EF)	78 dB(A)

Electriciteit

Stroomaansluiting

Spanning	220-240 V 1~50/60 Hz
Aansluitvermogen	1,6 kW
Netzekering (traag)	10 A
Beschermingsklasse	II
Veiligheidsklasse	IP X5

Capaciteit

Werkdruk	9 MPa
Maximaal toegestane druk	11 MPa
Opbrengst, water	6,0 l/min
Geluidsdrukniveau L _{PA} (EN60704-1)	71 dB(A)
Geluidsvermogensniveau L _{WA} (2000/14/EF)	86 dB(A)
Reactiekracht van het pistool	12 N
Hand/arm-trillingen (ISO 5349)	0,8 m/s ²

Technische veranderingen voorbehouden!

CE-verklaring

Hierbij verklaren wij dat de hierna vermelde machine door haar ontwerp en bouwwijze en in de door ons in de handel gebrachte uitvoering voldoet aan de betreffende fundamentele veiligheids- en gezondheidseisen, zoals vermeld in de desbetreffende EG-richtlijnen. Deze verklaring verliest haar geldigheid wanneer zonder overleg met ons veranderingen aan de machine worden aangebracht.

Product: hogedrukreiniger

Type: 1.117-xxx

Van toepassing zijnde EG-richtlijnen

98/37/EG

2006/95/EG

2004/108/EG

2000/14/EG

Toegepaste geharmoniseerde normen

EN 50366: 2003 + A1: 2006

EN 55014-1: 2006

EN 55014-2: 1997 + A1: 2001

EN 60335-1

EN 60335-2-79

EN 61000-3-2: 2006

EN 61000-3-11: 2000

Toegepaste

conformiteitsbeoordelingsprocedure

Bijlage V

Geluidsvermogensniveau dB(A)

Gemeten: 84

Gegarandeerd: 86

De ondergetekenden handelen in opdracht en met volmacht van de bedrijfsleiding.

H. Jenner
CEO

S. Reiser
Head of Approval

Alfred Kärcher GmbH & Co. KG

Alfred Kärcher-Str. 28 - 40

D - 71364 Winnenden

Tel.: +49 7195 14-0

Fax: +49 7195 14-2212

Estimado cliente:



Antes de poner en marcha por primera vez el aparato, lea el presente manual de instrucciones y siga las instrucciones que figuran en el mismo. Conserve estas instrucciones para su uso posterior o para propietarios ulteriores.

Índice de contenidos

Ilustración del aparato / volumen de suministro	2
Indicaciones generales	33
Indicaciones de seguridad	33
Manejo	35
Cuidados y mantenimiento	37
Ayuda en caso de avería	37
Datos técnicos	38
Declaración CE	38

Indicaciones generales

Niveles de peligro

Peligro

Para un peligro inminente que acarrea lesiones de gravedad o la muerte.

Advertencia

Para una situación que puede ser peligrosa, que puede acarrear lesiones de gravedad o la muerte.

Precaución

Para una situación que puede ser peligrosa, que puede acarrear lesiones leves o daños materiales.

Protección del medio ambiente



Los materiales de embalaje son reciclables. Por favor, no tire el embalaje a la basura doméstica; en vez de ello, entréguelo en los puntos oficiales de recogida para su reciclaje o recuperación.



Los aparatos viejos contienen materiales valiosos reciclables que deberían ser entregados para su aprovechamiento posterior. Las baterías y los acumuladores contienen sustancias que no deben entrar en contacto con el medio ambiente. Por este motivo, entregue los aparatos usados, las baterías y acumuladores en los puntos de recogida previstos para su reciclaje.

Por favor, en el medio natural utilice solo agua clara sin detergente.

Evite la penetración de sustancias nocivas en el suelo o en aguas naturales.

El uso de agua de aguas naturales públicas no está permitido en algunos países.

Uso previsto

Utilice este limpiador de alta presión para limpiar objetos con un chorro de agua a alta presión.

- **En modo de red:** p. ej. máquinas, edificios, fachadas, terrazas, etc.
- **En modo a batería:** p. ej. caravanas, motocicletas, equipo deportivo, aparejos de jardín, herramientas, etc.

Utilice este aparato que funciona exclusivamente para fines particulares y con los accesorios y piezas de repuesto autorizadas por KÄRCHER.

Garantía

En todos los países rigen las condiciones de garantía establecidas por nuestra empresa distribuidora. Las averías del aparato serán subsanadas gratuitamente dentro del periodo de garantía, siempre que se deban a defectos de material o de fabricación. En un caso de garantía, le rogamos que se dirija con el comprobante de compra al distribuidor donde adquirió el aparato o al servicio al cliente autorizado más próximo a su domicilio.

(La dirección figura al dorso)

Dispositivos de seguridad

Precaución

Los dispositivos de seguridad sirven para proteger al usuario y no se deben modificar o ignorar.

Bloqueo de la pistola pulverizadora manual

El bloqueo bloquea la palanca de la pistola pulverizadora manual e impide que el aparato se ponga en marcha de forma involuntaria.

Indicaciones de seguridad

Peligro

- No toque nunca el enchufe de red o la toma de corriente con las manos mojadas.
- Proteger de la humedad la línea de conexión a red, si es necesario secar.
- No ponga el aparato en funcionamiento si el cable de conexión a red u otras partes importantes del aparato, como pueden ser la manguera de alta presión, la pistola pulverizadora o los dispositivos de seguridad presentan daños.
- Antes de cada puesta en servicio, compruebe si el cable de conexión a red y el enchufe de red presentan daños. Si el cable de conexión a red estuviera deteriorado, debe encargarse sin demora a un electricista

especializado del servicio de atención al cliente autorizado que lo sustituya.

- Antes de cada puesta en servicio, compruebe si la manguera de alta presión presenta daños. Si la manguera de alta presión presentase daños, debe sustituirla sin demora.
- Está prohibido usar el aparato en zonas en las que exista riesgo de explosiones.
- Para usar el aparato en zonas con peligro de explosión (p. ej., gasolineras) son de obligado cumplimiento las normas de seguridad correspondientes.
- El chorro a alta presión puede ser peligroso si se usa indebidamente. No dirija el chorro hacia personas, animales o equipamiento eléctrico activo, ni hacia el propio aparato.
- No dirija el chorro hacia otras personas o hacia sí mismo para limpiar ropa o calzado.
- No rocíe objetos que puedan contener sustancias nocivas para la salud (p. ej., asbesto).
- El chorro a alta presión puede dañar los neumáticos del vehículo y sus válvulas y los puede reventar. Un primer síntoma de que se están provocando daños es el cambio de tonalidad de los neumáticos. Los neumáticos de vehículo y las válvulas de neumáticos deteriorados suponen un peligro mortal. Al efectuar la limpieza, aplique el chorro a una distancia mínima de 30 cm.
- No aspire nunca líquidos que contengan disolventes o ácidos y disolventes sin diluir. Entre estos se encuentran, p. ej., la gasolina, los diluyentes cromáticos o el fuel. La neblina pulverizada es altamente inflamable, explosiva y tóxica. No utilice acetona ni ácidos o disolventes sin diluir, ya que pueden afectar negativamente a los materiales empleados en el aparato.

⚠ Advertencia

- El enchufe y acoplamiento del cable de prolongación deben ser impermeables y no deben sumergirse en agua.
- El uso de cables de prolongación inadecuados puede resultar peligroso. Para el exterior, utilice sólo cables prolongadores autorizados para exterior, adecuadamente marcados y con una sección de cable suficiente: 1 - 10 m: 1,5 mm²; 10 - 30 m: 2,5 mm²
- Desenrolle siempre totalmente el cable de prolongación del tambor del cable.
- Las mangueras de alta presión, la grifería y los acoplamientos son importantes para la



seguridad del aparato. Utilice sólo las mangueras de alta presión, la grifería y los acoplamientos recomendados por el fabricante.

- Este aparato no es apto para ser operado por personas (incl. niños) con capacidades físicas, sensoriales o intelectuales limitadas, o con falta de experiencia y/o conocimientos, a no ser que sea supervisado por una persona responsable para su seguridad o haya sido instruida para utilizar el aparato. Mantener fuera del alcance de los niños.
- El usuario deberá utilizar el aparato de conformidad con sus instrucciones. Deberá tener en cuenta las condiciones locales y tener cuidado de no causar daños a las personas que se encuentren en las proximidades cuando use el aparato.
- No utilizar el aparato cuando se encuentren otras personas al alcance a no ser que lleven ropa protectora.
- Póngase ropa y gafas protectoras adecuadas para protegerse de las salpicaduras de agua y de la suciedad.
- Al realizar trabajos de conservación y mantenimiento en el aparato, quite la batería.
- Sólo está permitido cargar la batería con el cargador original que viene incluido.

Precaución

- Para evitar daños, mantenga el chorro a una distancia mínima de 30 cm durante la limpieza de superficies pintadas.
- No deje nunca el aparato sin vigilancia mientras esté en funcionamiento.
- Debe tener cuidado de no dañar ni estropear el cable de conexión a red y el cable de prolongación por pisarlos, aplastarlos, tirar de ellos, u otras acciones similares. Proteja los cables de red del calor, el aceite y los bordes afilados.
- Todas las partes conductoras de corriente de la zona de trabajo tienen que estar protegidas contra los chorros de agua.
- El aparato sólo debe estar conectado a una conexión eléctrica que haya sido realizada por un electricista de conformidad con la norma CEI 60364.
- Conecte el aparato únicamente a corriente alterna. La tensión tiene que corresponder a la indicada en la placa de características del aparato.
- Por razones de seguridad, recomendamos utilizar el aparato siempre con un interruptor de corriente por defecto (máx. 30 mA).
- Los trabajos de limpieza que producen aguas residuales que contienen aceite (p.

ej., el lavado de motores o el lavado de los bajos) sólo se deben realizar en zonas de lavado que dispongan de separador de aceite.

Manejo

Descripción del aparato

Ilustraciones, véase la página 2

Cuando desembale el contenido del paquete, compruebe si faltan accesorios o si el aparato presenta daños. Informe a su distribuidor en caso de detectar daños ocasionados durante el transporte.

- 1 Pieza de acoplamiento para la conexión de agua
- 2 Conexión de agua con filtro
- 3 Conexión de alta presión
- 4 Interruptor del aparato „0/OFF“ / „I/ON“
- 5 Indicación modo de red
- 6 Indicador modo batería / nivel de carga
- 7 Asa de transporte
- 8 Compartimento de la batería
- 9 Zona de recogida para la lanza dosificadora
- 10 Fijación de cable para línea de alimentación de red
- 11 Zona de recogida del cable de alimentación de red
- 12 Cable de conexión a red y enchufe de red
- 13 Pistola pulverizadora manual
- 14 Grapa para manguera de alta presión
- 15 Bloqueo de la pistola pulverizadora manual
- 16 Manguera de alta presión
- 17 cargador
- 18 Manguera de aspiración
- 19 Lanza de agua con fresadora de suciedad
- 20 Lanza dosificadora con regulación de la presión (Vario Power)

Accesorios especiales

Los accesorios especiales amplían las posibilidades de uso del aparato. Su distribuidor Kärcher le dará información más detallada.

Antes de la puesta en marcha

Antes de la puesta en marcha montar las piezas sueltas suministradas con el aparato.

Ilustraciones, véase la página 2

Figura 

- ➔ Extraer la grapa para la manguera de alta presión de la pistola pulverizadora manual (p. ej. con un destornillador).

Figura 

- ➔ Introducir la manguera de alta presión en la pistola pulverizadora manual.

- ➔ Presionar la grapa hacia dentro hasta que se encaje. Comprobar si la conexión es segura tirando de la manguera de alta presión.

Figura 

- ➔ Colocar la batería en el compartimento para batería.

Nota: La batería se suministra cargada parcialmente. Cargar antes de la puesta en marcha y siempre que lo necesite. Respete las indicaciones del manual de instrucciones del cargador.

Suministro de agua

De acuerdo con las normativas vigentes, está prohibido utilizar el aparato sin un separador de sistema en la red de agua potable. Se debe utilizar un separador de sistema apropiado de la empresa Kärcher o, alternativamente, un separador de sistema que cumpla la norma EN 12729 tipo BA.



Nota: Las impurezas en el agua pueden dañar la bomba de alta presión y los accesorios. Como medida de protección se recomienda el uso del filtro de agua de Kärcher (accesorio especial, Ref.:4.730-059).

Suministro de agua desde la tubería de agua

Tenga en cuenta las normas de la empresa suministradora de agua.

Valores de conexión: véase la placa de características/datos técnicos.

- ➔ Utilice una manguera de agua de tejido resistente (no está incluida en el volumen de suministro) con un acoplamiento de los habituales en el mercado. (Diámetro mínimo 1/2 pulgada o 13 mm; longitud mínima 7,5 m).
- ➔ Atornille la pieza de acoplamiento a la conexión de agua del aparato suministrada.
- ➔ Meta la manguera de agua en la pieza de acoplamiento del aparato y conéctela al suministro de agua.

Precaución

No utilice nunca la limpiadora de alta presión con el grifo de agua cerrado, ya que el funcionamiento en seco produce daños en la bomba de alta presión.

Aspiración del agua de depósitos abiertos

- ➔ Atornillar manguera de aspiración en la conexión de agua y colgar en la fuente de agua (por ejemplo en un bidón para agua pluvial).
- ➔ Desconectar la manguera de alta presión de la conexión de alta presión del aparato.
- ➔ Conectar el aparato „I/ON“ y hacerlo funcionar hasta que salga el agua sin burbujas por la conexión de alta presión.
- ➔ Desconectar el aparato "0/OFF".

Puesta en marcha

Precaución

Sólo se puede poner el aparato en funcionamiento con el compartimento de la batería cerrado.

- Unir la manguera de alta presión con la conexión de alta presión del aparato.
- Inserte la lanza dosificadora en la pistola pulverizadora manual y fíjela girándola 90°.
- Abrir totalmente el grifo del agua.

Nota: El aparato puede funcionar de dos formas, modo de red y modo a batería.

Si el suministro de corriente se garantiza en ambos modos de funcionamiento, el aparato se conecta automáticamente al modo de red.

Funcionamiento con electricidad

- Desenrollar completamente el cable de conexión a red antes de guardarlo.
- Enchufar la clavija de red a una toma de corriente.
- Conectar el aparato „I/ON“.
Los indicadores para modo batería y modo de red se someten a un breve control de rutina y lucen uno tras otro.
- El indicador para modo de red se ilumina de forma continua de verde.
El aparato está listo para el servicio.

Funcionamiento a batería

- Conectar el aparato „I/ON“.
Los indicadores para modo batería y modo de red se someten a un breve control de rutina y lucen uno tras otro.
- El indicador para modo batería se ilumina de forma continua y muestra el estado de la batería.
El aparato está listo para el servicio.

Indicación modo de batería:		Batería nivel de carga
LED verde	LED rojo	
3	0	70% - 100%
2	1	40% - 70%
1	2	20% - 40%
0	3	10% - 20%
0	3 parpadeando	1% - 10%

- Batería vacía: El motor se desconectará, los tres LED rojos parpadean todavía durante 30 segundos, después se desconecta automáticamente el aparato.
- El motor se calienta demasiado: El indicador LED actual empieza a parpadear rápidamente, después de 30 segundos se desconecta automáticamente el aparato.
- Si la pistola pulverizadora manual no se acciona en modo a batería durante 30 minutos, el aparato se desconecta automáticamente.

Funcionamiento

⚠ Peligro

El chorro de agua que sale de la boquilla de alta presión provoca una fuerza de retroceso en la pistola pulverizadora manual. Asegúrese de estar en una posición segura y sujete con firmeza la pistola pulverizadora manual y la lanza dosificadora.

- Desbloquear la palanca de la pistola pulverizadora manual.
- Tirar de la palanca, el aparato se enciende.

Nota: Si no se suelta la palanca, el aparato vuelve a apagarse. La alta presión se mantiene en el sistema.

Lanza dosificadora con fresadora de suciedad

Para las suciedades más difíciles de eliminar.

Lanza dosificadora con regulación de la presión (Vario Power)

Para las tareas de limpieza más habituales. La presión de trabajo se puede regular en pasos entre „Min“ y „Max“.

- Suelte la palanca de la pistola pulverizadora manual.
- Girar la lanza dosificadora a la posición deseada.

Interrupción del funcionamiento

- Suelte la palanca de la pistola pulverizadora manual.
- Bloquear la palanca de la pistola pulverizadora manual.
- Durante las pausas de trabajo prolongadas (de una duración superior a 5 minutos), desconectar además el aparato „0/OFF“.

Finalización del funcionamiento

Precaución

Separar la manguera de alta presión de la pistola pulverizadora manual o del aparato solamente cuando no haya presión en el sistema.

- Suelte la palanca de la pistola pulverizadora manual.
- Desconectar el aparato "0/OFF".
- Cierre el grifo de agua.
- Desconectar el aparato del suministro de agua.
- Apriete la palanca de la pistola pulverizadora manual para eliminar la presión que todavía hay en el sistema.
- Bloquear la palanca de la pistola pulverizadora manual.

- Guardar los accesorios en la zona de recogida del aparato.

Solo después de modo de red:

- Extraer el enchufe de la red.
- Figura D
Enrollar el cable de conexión a red para guardarlo y fijar el conector de red con la fijación de cable.

Cuidados y mantenimiento

⚠ Peligro

Apague el aparato, desenchufe la clavija de red y retire la batería antes de efectuar los trabajos de cuidado y mantenimiento.

Mantenimiento

El aparato no precisa mantenimiento.

Protección antiheladas

Precaución

Proteger el aparato y los accesorios de las heladas.

El aparato y los accesorios sufren daños con las heladas, si no se vacía totalmente el agua. Para evitar daños:

- Almacenar el aparato en un lugar a prueba de heladas con todos los accesorios.

Cojinete

Antes de un almacenamiento prolongado, p. e., durante el invierno:

- Vaciar totalmente el aparato, sacando todo el agua: conectar el aparato (máx. 1 min) con la manguera de alta presión y el suministro de agua desconectados, hasta que ya no salga agua de la conexión de alta presión. Desconectar el aparato.
- Extraer el tamiz de la conexión del agua con unos alicates de punta plana y limpiarlo colocándolo bajo agua corriente.
- Extraer la batería.

Piezas de repuesto

Emplear únicamente repuestos originales de Kärcher. Al final de este manual de instrucciones encontrará un listado resumido de repuestos.

Ayuda en caso de avería

Usted mismo puede solucionar las pequeñas averías con ayuda del resumen siguiente. En caso de duda, diríjase al servicio de atención al cliente autorizado.

⚠ Peligro

Apague el aparato, desenchufe la clavija de red y retire la batería antes de efectuar los trabajos de cuidado y mantenimiento.

Los trabajos de reparación y trabajos en componentes eléctricos sólo los puede realizar el Servicio técnico autorizado.

El aparato no funciona

- Comprobar si la tensión indicada en la placa de características coincide con la tensión de la fuente de alimentación.
- Comprobar si el cable de conexión a la red presenta daños.
- la batería está vacía o no se ha colocado.
- Temperatura de la platina/sistema de mando demasiado alta.

El aparato no alcanza la presión necesaria

- Purgar el aparato: conectar el aparato sin conectar la manguera de alta presión y esperar hasta que salga el agua sin burbujas por la conexión de alta presión. Desconectar el aparato y volver a conectar la manguera de alta presión.
- Comprobar el suministro de agua.
- Comprobar si las conexiones de agua tienen fugas.
- Extraer el tamiz de la conexión del agua con unos alicates de punta plana y limpiarlo colocándolo bajo agua corriente.
- Reducir la altura de aspiración.
Altura de aspiración 0,5 m al aspirar de recipientes abiertos superada.

Grandes oscilaciones de la presión

- Limpiar la boquilla de alta presión: eliminar las impurezas del orificio de la boquilla con una aguja y aclarar con agua desde la parte delantera.
- Comprobar el caudal de agua.

El aparato presenta fugas

- El aparato presenta una ligera falta de estanqueidad por razones técnicas. En caso de que la falta de estanqueidad sea grande, contactar al Servicio técnico autorizado.

Cargar batería no posible

- La batería está demasiado caliente inmediatamente después de haber sido utilizada. El cargador indica error.
Deje enfriar la batería.

Datos técnicos

Medidas

Longitud	499 mm
Anchura	219 mm
Altura	274 mm
Peso	6,5 kg

Conexión de agua

Temperatura de entrada (máx.)	40 °C
Velocidad de alimentación (mín.)	10 l/min
Presión de entrada (máx.)	1,2 MPa
Altura de aspiración (máx.)	0,5 m

Funcionamiento a batería

Batería Li-Ion

Tensión	25,2 V
Potencia	450 W

Potencia y rendimiento

Presión de trabajo	4 MPa
Presión máx. admisible	5 MPa
Caudal, agua	3,7 l/min
Nivel de presión acústica L_{pA} (EN60704-1)	63 dB(A)
Nivel de potencia acústica L_{WA} (2000/14/EF)	78 dB(A)

Funcionamiento con electricidad

Toma de corriente

Tensión	220-240 V 1~50/60 Hz
---------	-------------------------

Potencia conectada	1,6 kW
Fusible de red (inerte)	10 A
Clase de protección	II
Grado de protección	IP X5

Potencia y rendimiento

Presión de trabajo	9 MPa
Presión máx. admisible	11 MPa
Caudal, agua	6,0 l/min
Nivel de presión acústica L_{pA} (EN60704-1)	71 dB(A)
Nivel de potencia acústica L_{WA} (2000/14/EF)	86 dB(A)
Fuerza de retroceso de la pistola-pulverizadora manual	12 N
Vibraciones de la mano/del brazo (ISO 5349)	0,8 m/s ²

Reservado el derecho a realizar modificaciones técnicas.

Declaración CE

Por la presente declaramos que la máquina designada a continuación cumple, tanto en lo que respecta a su diseño y tipo constructivo como a la versión puesta a la venta por nosotros, las normas básicas de seguridad y sobre la salud que figuran en las directivas comunitarias correspondientes. La presente declaración perderá su validez en caso de que se realicen modificaciones en la máquina sin nuestro consentimiento explícito.

Producto: limpiadora a alta presión

Modelo: 1,117-xxx

Directivas comunitarias aplicables

98/37/CE

2006/95/CE

2004/108/CE

2000/14/CE

Normas armonizadas aplicadas

EN 50366: 2003 + A1: 2006

EN 55014-1: 2006

EN 55014-2: 1997 + A1: 2001

EN 60335-1

EN 60335-2-79

EN 61000-3-2: 2006

EN 61000-3-11: 2000

Procedimiento de evaluación de la conformidad aplicado

Anexo V

Nivel de potencia acústica dB(A)

Medido: 84

Garantizado: 86

Los abajo firmantes actúan con plenos poderes y con la debida autorización de la dirección de la empresa.

H. Jenner
CEO

S. Reiser
Head of Approval

Alfred Kärcher GmbH & Co. KG

Alfred Kärcher-Str. 28 - 40

D - 71364 Winnenden

Tfno.: +49 7195 14-0

Fax: +49 7195 14-2212

Estimado cliente,



antes da primeira utilização deste aparelho leia o presente manual de instruções e proceda conforme o mesmo. Guarde estas instruções de serviço para uso posterior ou para o seguinte proprietário.

Índice

Ilustração do aparelho / Volume de fornecimento	2
Instruções gerais	39
Avisos de segurança	39
Manuseamento	41
Conservação e manutenção	43
Ajuda em caso de avarias	43
Dados técnicos	44
Declaração CE	44

Instruções gerais

Níveis do aparelho

Perigo

Para um perigo eminente que pode conduzir a graves ferimentos ou à morte.

Advertência

Para uma possível situação perigosa que pode conduzir a graves ferimentos ou à morte.

Atenção

Para uma possível situação perigosa que pode conduzir a ferimentos leves ou danos materiais.

Protecção do meio-ambiente





Os materiais de embalagem são recicláveis. Não coloque as embalagens no lixo doméstico, envie-as para uma unidade de reciclagem.



Os aparelhos velhos contêm materiais preciosos e recicláveis e deverão ser reutilizados. Pilhas e baterias acumuladoras contêm materiais que não devem entrar em contacto com o meio-ambiente. Por isso, elimine os aparelhos velhos, as pilhas e baterias acumuladoras (recarregáveis) através de sistemas de recolha de lixo adequados.

 P. f. utilize na natureza apenas água limpa sem detergente.

 P. f. evite a contaminação da natureza com substâncias nocivas.

 Em alguns países é proibido retirar água de rios ou lagos públicos.

Utilização conforme o fim a que se destina a máquina

Utilize esta lavadora de alta pressão para a limpeza de objectos com um jacto de alta pressão.

- **Na alimentação por rede eléctrica:** p. ex. máquinas, construções, fachadas, terraços, etc.
- **Na alimentação por bateria acumuladora:** p. ex. roulotes, motociclos, aparelhos de desporto, aparelhos de jardim, ferramentas, etc.

Utilize este aparelho somente para fins de utilização privada e com os acessórios e peças sobressalentes autorizados pela KÄRCHER.

Garantia

Em cada país vigem as respectivas condições de garantia estabelecidas pelas nossas Empresas de Comercialização. Eventuais avarias no aparelho durante o período de garantia serão reparadas, sem encargos para o cliente, desde que se trate dum defeito de material ou de fabricação. Em caso de garantia, dirija-se, munido do documento de compra, ao seu revendedor ou ao Serviço Técnico mais próximo. (Endereços no verso)

Equipamento de segurança

Atenção

Os dispositivos de segurança protegem o utilizador e não podem ser alterados ou colocados fora de serviço.

Bloqueio da pistola pulverizadora manual

O bloqueio trava a alavanca da pistola e impede um arranque inadvertido do aparelho.

Avisos de segurança

Perigo

- *Nunca tocar na ficha de rede e na tomada com as mãos molhadas.*
- *Proteger o cabo de alimentação contra humidade e secar sempre que necessário.*
- *O aparelho não deve ser colocado em funcionamento se o cabo de ligação à rede ou partes importantes do aparelho como, p. ex., dispositivos de segurança, mangueiras de alta pressão ou pistola de injeção estiverem danificadas.*
- *Antes de qualquer utilização do aparelho, verificar se o cabo de ligação à rede e a ficha de rede não apresentam quaisquer danos. O cabo de ligação à rede danificado tem que ser imediatamente substituído pela assistência técnica ou por um electricista autorizado.*

- Verificar a mangueira de alta pressão a respeito de danos antes de cada colocação em funcionamento. Substituir imediatamente uma mangueira de alta pressão danificada.
- É proibido pôr o aparelho em funcionamento em áreas com perigo de explosão.
- Na utilização do aparelho em zonas de perigo (p. ex. bombas de gasolina), deverão ser observadas as respectivas normas de segurança.
- O jacto de alta pressão pode ser perigoso em caso de uso incorrecto. O jacto não deve ser dirigido contra pessoas, animais, equipamento eléctrico activo ou contra o próprio aparelho.
- Não dirigir o jacto de alta pressão contra terceiros ou contra si próprio para a limpeza de roupa ou sapatos.
- Não projectar jactos de água contra objectos, que contenham substâncias nocivas à saúde (p. ex. amianto).
- O jacto de alta pressão pode danificar pneus e as válvulas dos mesmos ou provocar até o seu rebentamento. O primeiro sinal de danos é a alteração da cor do pneu. Os pneus / válvulas dos pneus danificados podem causar lesões mortais. Guardar pelo menos uma distância do jacto de 30 cm durante a limpeza de superfícies!
- Nunca aspirar líquidos com teores de diluentes ou ácidos e dissolventes não diluídos! Trata-se de materiais como gasolina, diluentes de cores ou óleo combustível. A neblina de pulverização é altamente inflamável, explosiva e tóxica. Não utilizar acetona, ácidos e dissolventes não diluídos, dado que podem atacar os materiais utilizados no aparelho.



⚠ Advertência

- Fichas e acoplamentos de um cabo de extensão têm que ser estanques à água e não podem estar na água.
- Os cabos de extensão não apropriados podem ser perigosos. Utilize ao ar livre unicamente cabos de extensão com uma secção transversal suficiente e devidamente homologados e marcados: 1 - 10 m: 1,5 mm²; 10 - 30 m: 2,5 mm²
- Desenrolar o cabo de extensão sempre completamente do tambor de cabo.
- As mangueiras de alta pressão, as torneiras e os acoplamentos são importantes para a segurança do aparelho. Utilizar unicamente mangueiras de alta pressão, torneiras e acoplamentos recomendados pelo fabricante.

- Este aparelho não foi concebido para ser utilizado por pessoas (incluindo crianças) com capacidades físicas, sensoriais e psíquicas reduzidas ou por pessoas com falta de experiência ou conhecimentos, excepto se estas forem supervisionadas por uma pessoa responsável pela sua segurança ou receberem as necessárias instruções sobre como utilizar o aparelho. As crianças devem ser supervisionadas, de modo a assegurar que não brinquem com o aparelho.
- O utilizador deve usar o aparelho de acordo com as especificações. Deve ter em consideração as condições locais e, ao utilizar o aparelho, ter em conta o comportamento de pessoas nas proximidades.
- Não utilizar o aparelho se outras pessoas se situarem no raio de acção da mesma, a não ser que estas utilizem vestuário de protecção.
- Utilizar roupa de protecção e óculos de protecção contra salpicos de água ou sujidades.
- Antes de quaisquer intervenções de conservação e manutenção no aparelho deve retirar a bateria acumuladora.
- O carregamento da bateria acumuladora só é permitido com o carregador original incluído no volume de fornecimento.

Atenção

- Guardar uma distância do jacto mínima de 30 cm durante a limpeza de superfícies laqueadas para evitar danos.
- Nunca deixar o aparelho sem vigilância enquanto o mesmo estiver em funcionamento.
- Assegurar que os cabos de rede e de extensão não sejam danificados por trânsito, esmagamento, puxões ou problemas similares. Proteger o cabo de rede contra calor, óleo e arestas afiadas.
- Todas as peças condutoras de corrente na área de trabalho devem estar protegidas contra jactos de água.
- O aparelho só deve ser ligado a uma conexão eléctrica executada por um electricista, de acordo com IEC 60364.
- Ligar o aparelho só à corrente alternada. A tensão deve corresponder à placa de tipo do aparelho.
- Por motivos de segurança recomendamos, regra geral, que o aparelho seja operado com um disjuntor para corrente de defeito (máx. 30 mA).
- Efectuar os trabalhos de limpeza com formação de águas sujas oleosas, p. ex. lavagem do motor, lavagem do chassi inferior, só em lugares de lavagem onde existem colectores de óleo.

Manuseamento

Descrição da máquina

Figuras veja página 2

Verifique o conteúdo da embalagem a respeito de acessórios não incluídos ou danos. No caso de danos provocados durante o transporte, informe o seu revendedor.

- 1 Peça de acoplamento para ligação da água
- 2 Conexão de água com peneira
- 3 Ligação de alta pressão
- 4 Interruptor do aparelho "0/OFF" / "I/ON"
- 5 Indicação na alimentação por rede eléctrica
- 6 Indicação na alimentação por bateria acumuladora / estado de carga
- 7 Punho de transporte
- 8 Compartimento da bateria acumuladora
- 9 Local de armazenamento para lança
- 10 Borne de cabo para o cabo de alimentação de rede eléctrica
- 11 Depósito para cabo de ligação à rede
- 12 Cabo de ligação à rede com ficha de rede
- 13 Pistola de injeção manual
- 14 Grampo para mangueira de alta pressão
- 15 Bloqueio da pistola pulverizadora manual
- 16 Mangueira de alta pressão
- 17 Carregador
- 18 Tubo flexível de aspiração
- 19 Tubo de jacto com fresadora de sujidade
- 20 Lança com regulação da pressão (Vario Power)

Acessórios especiais

Os acessórios especiais oferecem amplas possibilidades de utilização. Contacte o seu revendedor Kärcher para obter mais informações.

Antes de colocar em funcionamento

Montar os componentes soltos na embalagem no aparelho, antes de proceder à colocação em funcionamento.

Figuras veja página 2

Figura **A**

- Retirar o grampo para mangueira de alta pressão da pistola pulverizadora manual (p. ex. com uma pequena chave de fendas).

Figura **B**

- Encaixar a mangueira de alta pressão na pistola pulverizadora manual.
- Pressionar o grampo até encaixar. Controlar a ligação segura, puxando pela mangueira de alta pressão.

Figura **C**

- Posicionar a bateria acumuladora no compartimento.

Aviso: A bateria acumuladora está parcialmente carregada em estado de funcionamento. Carregar antes da colocação em funcionamento e sempre que necessário. Consulte o manual de instruções do aparelho.

Alimentação de água

De acordo com as prescrições em vigor o aparelho nunca pode ser ligado à rede de água potável sem separador de sistema. Deve-se utilizar um separador de sistema adequado da firma Kärcher ou, alternativamente, um separador de sistema segundo EN 12729 tipo BA.



Aviso: sujidade na água pode danificar a bomba de alta pressão e os acessórios. Como meio de protecção é recomendado o filtro de água Kärcher (acessórios especiais, n.º enc. 4.730-059).

Alimentação de água a partir da canalização

Respeite as normas da companhia de abastecimento de água.

Para os valores de ligação veja a placa de características / dados técnicos.

- Utilizar uma mangueira de água de material reforçado (não incluída no material fornecido) com um acoplamento normal. (Diâmetro mínimo de 1/2 polegada resp., 13 mm; comprimento mínimo 7,5 m).
- Fixar o elemento de acoplamento na conexão de água da máquina.
- Colocar a mangueira de água sobre o elemento de acoplamento da máquina e ligar à alimentação da água.

Atenção

Nunca ligar a máquina de lavar de alta pressão enquanto a torneira da água estiver fechada, pois pode danificar a bomba de alta pressão.

Aspirar a água de recipientes abertos

- Enroscar a mangueira de aspiração na ligação da água e posicionar na fonte de água (p. ex. bidão com águas pluviais).
- Separar a mangueira de alta pressão na ligação de alta pressão do aparelho.
- Ligar o aparelho "I/ON" e operá-lo, até sair água sem bolhas de ar da ligação de alta pressão.
- Desligar o aparelho "0/OFF".

Colocação em funcionamento

Atenção

O aparelho só pode ser operado com o compartimento da bateria fechado.

- Ligar a mangueira de alta pressão à respectiva ligação no aparelho.
- Introduzir a lança na pistola manual e rodar 90° para fixá-la.
- Abrir a torneira totalmente.

Aviso: O aparelho pode ser operado de duas maneiras, alimentação por rede eléctrica/bateria acumuladora.

Se a alimentação eléctrica for assegurada pelos dois modos operativos, o aparelho comuta automaticamente para o funcionamento de alimentação por rede eléctrica.

Alimentação por rede eléctrica

- Desenrolar o cabo de alimentação de rede eléctrica do local de armazenamento.
- Ligue a ficha de rede à tomada de corrente.
- Ligar o aparelho "I/ON".

As indicações para o funcionamento com bateria acumuladora e alimentação por rede eléctrica são sujeitas a uma breve rotina de controlo e acendem sequencialmente.

- A indicação para o funcionamento por rede eléctrica brilha permanentemente. Aparelho está operacional.

Alimentação por bateria acumuladora

- Ligar o aparelho "I/ON".
As indicações para o funcionamento com bateria acumuladora e alimentação por rede eléctrica são sujeitas a uma breve rotina de controlo e acendem sequencialmente.
- A indicação para o funcionamento por bateria acumuladora brilha permanentemente e indica o estado da mesma. Aparelho está operacional.

Indicação no funcionamento por bateria acumuladora		Estado de carga da bateria acumuladora
LED verde	LED vermelho	
3	0	70% - 100%
2	1	40% - 70%
1	2	20% - 40%
0	3	10% - 20%
0	3 piscante	1% - 10%

- Bateria acumuladora vazia: O motor é desligado, os três LEDs vermelhos piscam durante 30 segundos e, posteriormente, o aparelho desliga autonomamente.
- Motor aquece em demasia: A indicação actual dos LEDs começa a piscar rapidamente,

após 30 segundos o aparelho desliga autonomamente.

- Se a pistola pulverizadora manual não for accionada nos próximos 30 minutos no modo de funcionamento por bateria acumuladora, o aparelho desliga autonomamente.

Funcionamento

⚠ Perigo

Devido ao jacto que sai do bico de alta pressão uma força de recuo age sobre a pistola manual. Garantir uma posição segura e segurar bem a pistola de injeção manual e o tubo de jacto.

- Desbloquear a alavanca da pistola pulverizadora.
- Puxar a alavanca e o aparelho entra em funcionamento.

Aviso: o aparelho desliga assim que soltar a alavanca. A alta pressão permanece no sistema.

Lança com fresadora de sujidade

Para sujidade resistente.

Lança com regulação da pressão (Vario Power)

Para os trabalhos de limpeza mais frequentes. A pressão de serviço pode ser ajustada continuamente entre "Min" e "Max".

- Soltar a alavanca da pistola pulverizadora manual.
- Ajustar a lança na posição pretendida.

Interromper o funcionamento

- Soltar a alavanca da pistola pulverizadora manual.
- Bloquear a alavanca da pistola pulverizadora.
- Se não trabalhar durante um período prolongado (superior a 5 minutos) com o aparelho, o mesmo deve ser desligado "0/OFF".

Desligar o aparelho

Atenção

Separar apenas a mangueira de alta pressão da pistola pulverizadora manual ou do aparelho se o sistema estiver livre de pressão.

- Soltar a alavanca da pistola pulverizadora manual.
- Desligar o aparelho "0/OFF".
- Fechar a torneira de água.
- Separar o aparelho da alimentação da água.
- Premir a alavanca da pistola de injeção manual para eliminar a pressão ainda existente no sistema.

- Bloquear a alavanca da pistola pulverizadora.
- Guardar os acessórios no respectivo local no aparelho.

Apenas após operação com alimentação por rede eléctrica:

- Desligue a ficha da tomada.
- Figura **D**
Enrolar o cabo de alimentação no respectivo local de armazenamento e fixar a ficha com o grampo do cabo.

Conservação e manutenção

⚠ Perigo

Antes de efectuar trabalhos de conservação e de manutenção deve desligar o aparelho, retirar a ficha de rede e retirar a bateria acumuladora.

Manutenção

O aparelho está isento de manutenção.

Protecção contra o congelamento

Atenção

Proteger o aparelho e os acessórios contra congelamento.

Os aparelhos e os acessórios são destruídos pela geada se não estiverem totalmente esvaziados (sem água). Para evitar danos:

- Guardar o aparelho com todos os acessórios um local protegido contra geada.

Armazenamento

Antes dum armazenamento prolongado, p.ex. durante o inverno:

- Esvaziar toda a água do aparelho: ligar o aparelho sem a mangueira de alta pressão conectada e sem a alimentação de água conectada (máx. 1 min) e aguardar até não sair mais nenhuma água da ligação de alta pressão. Desligar o aparelho.
- Extrair o coador da conexão de água por meio de um alicate de pontas chatas e lavá-lo com água corrente.
- Retirar a bateria acumuladora.

Peças sobressalentes

Utilize exclusivamente peças de reposição originais da Kärcher. No final do presente Manual de instruções, encontra-se uma lista das peças sobressalentes.

Ajuda em caso de avarias

Com a ajuda da seguinte tabela sinóptica, você mesmo pode eliminar pequenas avarias. Em caso de dúvida contacte o serviço de assistência técnica autorizado.

⚠ Perigo

Antes de efectuar trabalhos de conservação e de manutenção deve desligar o aparelho, retirar a ficha de rede e retirar a bateria acumuladora. Os trabalhos de reparação e trabalhos em componentes eléctricos só devem ser executados pelo Serviço de Assistência Técnica autorizado.

A máquina não funciona

- Verificar se a tensão indicada na placa de características coincide com a tensão da fonte de alimentação.
- Verificar o cabo de rede a respeito de danos.
- bateria acumuladora vazia ou não inserida.
- Temperatura da platina/comando demasiado alta.

A máquina não atinge a pressão de serviço.

- Eliminar o ar da máquina: Ligar o aparelho sem a mangueira de alta pressão conectada e esperar até a água sair sem bolhas de ar na respectiva ligação de alta pressão. Desligar o aparelho e voltar a ligar a mangueira de alta pressão.
- Controlar a alimentação da água.
- Verificar as ligações da água relativamente à estanquicidade.
- Extrair o coador da conexão de água por meio de um alicate de pontas chatas e lavá-lo com água corrente.
- Reduzir a altura de aspiração.
Altura de aspiração excedida em 0,5 m durante a aspiração a partir de um recipiente aberto.

Fortes variações de pressão

- Limpar o bocal de alta pressão: Elimine a sujidade da abertura do bocal com uma agulha e lave pela frente com água.
- Verificar a quantidade de alimentação de água.

Aparelho com fuga

- Uma pequena fuga no aparelho é normal e deve-se a razões técnicas. Se houver fortes fugas de água, manda inspeccionar pelo Serviço Técnico autorizado.

Não é possível carregar a bateria acumuladora

- A bateria acumuladora ainda está quente momentos após a desactivação. Carregador indica erro.
Deixar arrefecer a bateria acumuladora.

Dados técnicos

Dimensões

Comprimento	499 mm
Largura	219 mm
Altura	274 mm
Peso	6,5 kg

Conexão de água

Temperatura de admissão (máx.)	40 °C
Quantidade de admissão (mín.)	10 l/mín
Pressão de admissão (máx.)	1,2 MPa
Altura de aspiração (máx.)	0,5 m

Alimentação por bateria acumuladora

Bateria acumuladora Li-Ion

Tensão	25,2 V
Potência	450 W

Dados relativos à potência

Pressão de serviço	4 MPa
Pressão máxima admissível	5 MPa
Débito, água	3,7 l/mín
Nível de pressão acústica L_{pA} (EN60704-1)	63 dB(A)
Nível de potência acústica L_{WA} (2000/14/EF)	78 dB(A)

Alimentação por rede eléctrica

Conexão eléctrica

Tensão	220-240 V 1~50/60 Hz
--------	-------------------------

Potência da ligação	1,6 kW
Protecção de rede (de acção lenta)	10 A

Classe de protecção	II
Grau de protecção	IP X5

Dados relativos à potência

Pressão de serviço	9 MPa
Pressão máxima admissível	11 MPa
Débito, água	6,0 l/mín
Nível de pressão acústica L_{pA} (EN60704-1)	71 dB(A)
Nível de potência acústica L_{WA} (2000/14/EF)	86 dB(A)
Força de recuo da pistola manual	12 N
Valor de vibrações mão/braço (ISO 5349)	0,8 m/s ²

Reservados os direitos a alterações técnicas!

Declaração CE

Declaramos que a máquina a seguir designada corresponde às exigências de segurança e de saúde básicas estabelecidas nas Directivas CE por quanto concerne à sua concepção e ao tipo de construção assim como na versão lançada no mercado. Se houver qualquer modificação na máquina sem o nosso consentimento prévio, a presente declaração perderá a validade.

Produto: Máquinas de lavar de alta pressão

Tipo: 1.117-xxx

Respectivas Directrizes da CE

98/37/CE
2006/95CE
2004/108/CE
2000/14/CE

Normas harmonizadas aplicadas

EN 50366: 2003 + A1: 2006
EN 55014-1: 2006
EN 55014-2: 1997 + A1: 2001
EN 60335-1
EN 60335-2-79
EN 61000-3-2: 2006
EN 61000-3-11: 2000

Processo aplicado de avaliação de conformidade

Anexo V

Nível de potência acústica dB(A)

Medido: 84
Garantido: 86

Os abaixo assinados têm procuração para agirem e representarem a gerência.

H. Jenner

CEO

S. Reiser

Head of Approval

Alfred Kärcher GmbH & Co. KG

Alfred Kärcher-Str. 28 - 40

D - 71364 Winnenden

Tel.: +49 7195 14-0

Fax: +49 7195 14-2212

Kære kunde



Læs denne brugsanvisning før første gangs brug af apparater og følg anvisningerne. Gem brugsanvisningen til senere brug eller til senere ejere.

Indholdsfortegnelse

Figur af maskinen / leveringsomfang	2
Generelle henvisninger	45
Sikkerhedsanvisninger	45
Betjening	47
Pleje og vedligeholdelse	49
Hjælp ved fejl	49
Tekniske data	50
Overensstemmelseserklæring	50

Generelle henvisninger

Faregrader

Risiko

En umiddelbar truende fare, som kan føre til alvorlige personskader eller død.

Advarsel

En muligvis farlig situation, som kan føre til alvorlige personskader eller til død.

Forsigtig

En muligvis farlig situation, som kan føre til personskader eller til materialskader.



Miljøbeskyttelse



Emballagen kan genbruges. Smid ikke emballagen ud sammen med det almindelige husholdningsaffald, men aflever den til genbrug.



Udtjente maskiner indeholder værdifulde materialer, der kan og bør afleveres til genbrug. Akku'er og batterier indeholder stoffer, der ikke må komme ud i naturen. Aflever derfor udtjente maskiner, batterier og akku'er på en genbrugsstation eller lignende.

-  Brug venlig kun klart vand uden rensedmidler hvis der arbejdes udendørs.
-  Undgå at farlige stoffer siver ned i jorden eller i vand.
-  I nogle lande er det ikke tilladt at udtage vand fra kollektivt vand.

Bestemmelsesmæssig anvendelse

Højtryksrensere er beregnet til at rense genstande med en højtryks-vandstråle.

- **Brug med strøm:** f.eks. maskiner, bygninger, facader, terrasser osv.
- **Brug med akku:** f.eks. autocamper, motorcykler, sportudstyr, haveredskaber, værktøj osv.

Brug denne maskine udelukkende til private formål og med tilbehør og reservedele som blev godkendt af KÄRCHER.

Garanti

I de enkelte lande gælder de af vore forhandlere fastlagte garantibetingelser. Eventuelle fejl på apparatet afhjælpes gratis inden for garantien, såfremt fejlen kan tilskrives en materiale- eller produktionsfejl. Hvis De ønsker at gøre garantien gældende, bedes De henvende Dem til Deres forhandler eller nærmeste kundeservice medbringende kvittering for købet. (Se adressen på bagsiden)

Sikkerhedsanordninger

Forsigtig

Sikkerhedsanordninger skal beskytte mod kvæstelser og må hverken ændres eller omgås.

Låseanordning håndsprøjetipistolen

Låseanordningen blokerer sprøjetipistolens greb og forhindrer maskinens utilsigtede start.

Sikkerhedsanvisninger

Risiko

- Rør aldrig ved netstik og stikkontakt med fugtige hænder.
- Beskyt strømledningen mod fugtighed, tør den evt.
- Tag maskinen ikke i brug, hvis strømtilslutningsledningen eller vigtige dele af maskinen, som f.eks. sikkerhedselementer, højtryksslanger eller sprøjetipistoler, er beskadigede.
- Kontroller altid tilslutningsledningen og netstikket for skader, før maskinen tages i brug. En beskadiget tilslutningsledning skal omgående udskiftes af en autoriseret kundeserviceafdeling/el-installatør.
- Kontroller altid højtryksslangen for beskadigelser, før den tages i brug. Udskift højtryksslangen med det samme, hvis den er beskadiget.

- Det er forbudt at bruge højtryksrensere i områder, hvor der er eksplosionsfare.
- Overhold de gældende sikkerhedsforskrifter ved anvendelse af højtryksrensere i fareområder (f.eks. tankstationer).
- Højtryksstråler kan være farlige, hvis de ikke anvendes korrekt. Strålen må ikke rettes mod personer, dyr, tændt elektrisk udstyr eller mod selve maskinen.
- Ret ikke strålen mod Dem selv eller andre for at rengøre tøj eller skotøj.
- Spul ikke genstande, der indeholder sundhedsskadelige stoffer (f.eks. asbest).
- Dæk/dækventiler kan beskadiges og punktere ved brug af højtryksstrålen. Første tegn herpå er, at dækkene ændrer farve. Beskadede dæk/dækventiler er livsfarlige. Hold mindst 30 cm stråleafstand ved rengøringen!
- Opsug aldrig opløsningsmiddelholdige væsker eller ufortyndede syrer og opløsningsmidler! Herunder hører f.eks. benzin, farvefortynder og fyringsolie. Sprøjtetågen er meget let antændelig, eksplosiv og giftig. Undgå brug af acetone, ufortyndede syrer og opløsningsmidler, da disse angriber maskinens materialer.



⚠ Advarsel

- Stikket og koblingen af forlængerledninger skal være vandtæt og må ikke ligge i vand.
- Uegnede forlængerledninger kan være farlige. Benyt udelukkende hertil godkendte og mærkede forlængerledninger med et tilstrækkeligt stort ledningstværsnit ved udenørs brug: 1 - 10 m: 1,5 mm²; 10 - 30 m: 2,5 mm²
- Træk altid forlængerledningen helt af kabeltromlen.
- Højtrykslanger, armaturer og tilkoblinger er vigtige for højtryksrensers sikkerhed. Benyt udelukkende de af producenten anbefalede højtrykslanger, armaturer og tilkoblinger.
- Dette apparat er ikke beregnet til brug af personer (inklusive børn) med indskrænkede fysiske, sensoriske eller åndelige evner eller som ikke har erfaringer med brugen og/eller kendskab til brugen, med mindre de er under opsyn af en person som er ansvarligt for deres sikkerhed eller blev anvist i brugen af apparatet. Børn skal være under opsyn for at sørge for, at de ikke leger med apparatet.
- Brugeren skal anvende højtryksrensere iht. dens anvendelsesformål. Han skal tage hen-

syn til de lokale forhold og holde øje med, om der er personer i nærheden, når han arbejder med højtryksrensere.

- Maskinen må ikke bruges hvis der er andre personer i nærheden, med mindre de bærer beskyttelsesdragter.
- Bær passende sikkerhedstøj og beskyttelsesbriller for beskyttelse mod vand eller snavs, der sprøjter bagud.
- Fjern altid akkuer før service- og vedligeholdelsesarbejder.
- Opladningen af maskinens batterier er kun tilladt med vedlagt original opladningsapparat!

Forsigtig

- Hold mindst 30 cm stråleafstand ved rengøring af lakerede overflader for at undgå lakskader.
- Lad aldrig højtryksrensere være uden opsyn, mens den er i drift.
- Undgå at køre over, klemme, rive eller lign. i net- eller forlængerledninger, da dette ødelægger eller beskadiger dem. Beskyt netledningerne mod varme, olie og skarpe kanter.
- Alle strømførende dele i arbejdsområdet skal være beskyttet mod strålebrand.
- Højtryksrensere skal altid tilsluttes et elektrisk stik, der er installeret af en elektriker iht. IEC 603064.
- Højtryksrensere må kun sluttes til vekselstrøm. Spændingen skal svare til angivelsen på typeskiltet.
- Af sikkerhedsgrunde anbefaler vi principielt at maskinen anvendes over et fejlstrømsrælle (max. 30 mA).
- Rengøringsarbejder, hvor der opstår olieholdigt spildevand, f.eks. motorvask eller undervognsvask må kun foregå på vaskepladser udstyret med en olieudskiller.

Betjening

Beskrivelse af apparatet

Se figurerne på side 2

Kontroller pakningens indhold for manglende tilbehør eller beskadigelser, når den pakkes ud. Kontakt Deres forhandler i tilfælde af transport-skader.

- 1 Tilkoblingsdel til vandforsyning
- 2 Vandtilslutning med si
- 3 Højtrykstilslutning
- 4 Hovedafbryder „0/OFF“ / „I/ON“
- 5 Indikator "Brug med strøm"
- 6 Indikator "Brug med akku/ opladningstilstand"
- 7 Bæregreb
- 8 Akkurum
- 9 Opbevaring til strålerøret
- 10 Kabelklemme til strømledning
- 11 Opbevaring til strømledningen
- 12 Strømledning med netstik
- 13 Håndsprøjetepistol
- 14 Klemme til højtryksslange
- 15 Låseanordning håndsprøjetepistolen
- 16 Højtryksslange
- 17 Oplader
- 18 Sugeslange
- 19 Strålerør med rotordyse
- 20 Strålerør med trykregulering (Vario Power)

Ekstratilbehør

Ekstratilbehøret udvider Deres højtrykssensers anvendelsesmuligheder. Nærmere informationer herom fås hos Deres Kärcher-forhandler.

Inden ibrugtagning

Løse komponenter, som er vedlagt maskinen, skal før brugen monteres.

Se figurerne på side 2

Figur **A**

- Træk klemmen til højtryksslange ud af håndsprøjetepistolen (f.eks. med en lille skruetrækker).

Figur **B**

- Stik højtryksslange ind i håndsprøjetepistolen.
- Tryk klemmen ind indtil den går i hak. Kontroller om forbindelsen er sikker ved at trække i højtryksslange.

Figur **C**

- Sæt batteriet (akku) i akkurummet.

Bemærk: Akkuer er kun til dels opladet ved leveringen. Oplad før ibrugtagningen eller efter behov. Tag he også højde for opladerens brugsvejledning.

Vandforsyning

Ifølge de gældende love, må maskinen aldrig anvendes på drikkevandsnettet uden en systemseparator. Der skal anvendes en velegnet systemseparator fra Kärcher eller en alternativ systemseparator ifølge EN 12729 type BA.



Bemærk: Forureninger i vandet kan beskadige højtrykspumpen og tilbehøret. Som beskyttelse anbefaler vi at bruge Kärcher-vandfilteret (ekstratilbehør, bestillingnr. 4.730-059).

Vandforsyning fra vandledning

Læg mærke til vandforsyningsselskabets regler.

Se typeskilt/tekniske data for tilslutningsværdier

- Benyt en vævarmeret vandslange (ikke del af leveringsomfanget) med en gængs tilkobling: (diameter mindst 1/2 tomme, hhv. 13 mm; længde mindst 7,5 m).
- Skru den medfølgende koblingsdel på højtrykssensers vandtilslutning.
- Stik vandslangen på højtrykssensers tilkoblingsdel og slut den til vandhanen.

Forsigtig

Benyt aldrig højtrykssenseren, når vandhanen er lukket, da tørtløb kan ødelægge højtrykspumpen.

Opsugning af vand fra åbne beholdere

- Skru sugeslangen på vandtilslutningen og hæng den i vandkilden (f.eks. regntønde).
- Adskille højtryksslange fra maskinens højtrykstilslutning.
- Tænd maskinen „I/ON“ og brug den, indtil vandet kommer ud af højtrykstilslutningen uden bobler.
- Sluk maskinen "0/OFF".

Idrugtagning

Forsigtig

Maskinen må kun betjenes med låst akku-um.

- Højtryksslangen kobles til maskinens højtrykstilslutning.
- Strålerør sættes ind i sprøjtepipistolen og fikseres med en 90° omdrejning.
- Åbn for vandhanen.

Bemærk: Maskinen kan betjenes på 2 måder: med strøm eller akku.

Hvis der er strømforsyning fra begge driftsmåder, skifter maskinen automatisk til strøm.

Med strøm

- Rul strømledningen helt fra slangetromlen.
- Sæt netstikket i en stikdåse.
- Stil hovedafbryderen på "I/ON".
Indikatorerne til brugen med akku og strøm afprøves rutinemæssigt og lyser op efter hinanden.
- Indikatoren for brug med strøm lyser permanent grøn.
Maskinen er klar til drift.

Med akku

- Stil hovedafbryderen på "I/ON".
Indikatorerne til brugen med akku og strøm afprøves rutinemæssigt og lyser op efter hinanden.
- Indikatoren for brugen med batteri (akku) lyser permanent og viser batteriets tilstand.
Maskinen er klar til drift.

Indikator "Brug med akku"		Akku opladningstilstand
grøn LED	rød LED	
3	0	70% - 100%
2	1	40% - 70%
1	2	20% - 40%
0	3	10% - 20%
0	3 blinkende	1% - 10%

- Akku tomt: Motoren afbrydes, de tre røde LEDs blinker for 30 sekunder, så slukkes maskinen automatisk.
- Motoren bliver for varm: Den aktuelle LED starter at blinke hurtigt, efter 30 sekunder afbrydes maskinen automatisk.
- Hvis håndsprøjtepipistolen ikke betjenes for 30 minutter i brugen med akku, afbrydes maskinen automatisk.

Drift

⚠ Risiko

Pga. den vandstråle, der kommer ud af højtryksdysen, stødes pistolgrebet bagud. Sørg for at stå godt og hold godt fast i pistolgrebet og strålerøret.

- Brug håndsprøjtepipistolens greb.
- Højtryksrenseren tændes ved at trække i grebet.

Bemærk: Hvis der gives slip for grebet, afbrydes maskinen igen. Højtrykket opretholdes i systemet.

Strålerør med rotordyse

Til svære tilsmudsninger

Strålerør med trykregulering (Vario Power)

Til de mest almindelige rengøringsopgaver. Arbejdstrykket kan reguleres trinløst imellem "Min" og "Max".

- Slip pistolgrebets håndtag.
- Drej strålerøret til den ønskede position.

Afbrydelse af driften

- Slip pistolgrebets håndtag.
- Brug Håndsprøjtepipistolens greb.
- Afbryd endvidere maskinen "0/OFF" ved længere arbejds pauser (mere end 5 minutter).

Efter brug

Forsigtig

Højtryksslangen må kun adskilles fra håndsprøjtepipistolen eller maskinen, hvis systemet er uden tryk.

- Slip pistolgrebets håndtag.
- Sluk maskinen "0/OFF".
- Luk vandhanen.
- Adskil maskinen fra vandforsyningen.
- Tryk på pistolgrebet for at fjerne det tryk, der er i systemet.
- Brug Håndsprøjtepipistolens greb.
- Sæt tilbehøret i de respektive holdere.

Kun efter brug med strøm:

- Træk netstikket ud.
- Figur **D**
Rul strømledningen omkring holderen og spænd netstikket fast med kabelklemmen.

Pleje og vedligeholdelse

Risiko

Før alle service- og vedligeholdelsesarbejder skal maskinen afbrydes og stikket trækkes ud.

Vedligeholdelse

Højtryksrenseren er vedligeholdelsesfri.

Frostbeskyttelse

Forsigtig

Beskyt maskinen og tilbehøret imod frost.

Maskinen og tilbehøret ødelægges af frost hvis vandet ikke fuldstændigt bliver tømt. For at undgå skader:

- Maskinen og alt tilbehør opbevares i et frostsikkert rum.

Opbevaring

Inden længere tids opbevaring, f.eks. om vinteren:

- Tømme maskinen for vand: Tænd maskinen uden tilsluttet højtryksslange og uden tilsluttet vandforsyning (max. 1 min.) og vent, indtil der ikke længere kommer vand ud af højtrykstilslutningen. Sluk for maskinen.
- Træk sien i vandtilslutningen ud med en fladtang og rens den under løbende vand.
- Fjern batteriet (akku).

Reservedele

Benyt udelukkende originale reservedele fra Kärcher. Bag i denne betjeningsvejledning finder De en oversigt over reservedele.

Hjælp ved fejl

Ved hjælp af denne oversigt kan De selv afhjælpe mindre fejl.

Kontakt den autoriserede kundeservice i tvivlstilfælde.

Risiko

Før alle service- og vedligeholdelsesarbejder skal maskinen afbrydes og stikket trækkes ud. Reparationsarbejder og arbejder på elektriske komponenter skal altid udføres af autoriserede servicefolk.

Maskinen kører ikke

- Kontroller, at den angivne spænding på typeskiltet stemmer overens med strømkildens spænding.
- Kontroller nettilslutningskablet for beskadigelse.
- Akku tomt eller ikke sat i.
- Platinets /styringens temperatur for høj.

Maskinen kommer ikke op det nødvendige tryk

- Renseren skal afluftes: Tænd maskinen uden tilsluttet højtryksslange og vent, indtil vandet kommer ud af højtrykstilslutningen uden bobler. Sluk for højtryksrenseren og tilslut højtryksslangen igen.
- Kontroller vandforsyningen.
- Kontroller vandtilslutningerne med hensyn til tæthed.
- Træk sien i vandtilslutningen ud med en fladtang og rens den under løbende vand.
- Reducer indsugningshøjden. Indsugningshøjden på 0,5 m blev overskredet ved opsugning af en åbn beholder.

Kraftige trykudsving

- Rens højtryksdysen: Fjern snavs fra dyseborehullet med en nål og skyl ved at spule vand fremad.
- Kontroller den tilløbende vandmængde.

Maskinen er utæt

- Teknisk betinget er maskinen lidt utæt. Kontakt den autoriserede kundeservice, hvis den er meget utæt.

Opladning af akku ikke muligt

- Direkte efter brugen er batteriet (akku) stadig for varm. Opladeapparatet viser fejl. Batteriet (akku) skal køles ned.

Tekniske data

Mål	
Længde	499 mm
Bredde	219 mm
Højde	274 mm
Vægt	6,5 kg
Vandtilslutning	
Forsyningstemperatur, maks.	40 °C
Forsyningsmængde, min.	10 l/min.
Tilførselstryk, maks.	1,2 MPa
Opsugningshøjde (max.)	0,5 m

Med akku

Li-ion akku	
Spænding	25,2 V
Effekt	450 W
Ydelsesdata	
Arbejdsdruk	4 MPa
Maks. tilladt tryk	5 MPa
Kapacitet, vand	3,7 l/min.
Lydtryksniveau	63 dB(A)
L _{PA} (EN60704-1)	
Lydeffektniveau	78 dB(A)
L _{WA} (2000/14/EF)	

Med strøm

Strømtilslutning	
Spænding	220-240 V
	1~50/60 Hz
Tilslutningseffekt	1,6 kW
Netsikring (træg)	10 A
Beskyttelsesklasse	II
Beskyttelsesniveau	IP X5
Ydelsesdata	
Arbejdsdruk	9 MPa
Maks. tilladt tryk	11 MPa
Kapacitet, vand	6,0 l/min.
Lydtryksniveau	71 dB(A)
L _{PA} (EN60704-1)	
Lydeffektniveau	86 dB(A)
L _{WA} (2000/14/EF)	
Pistolgrebets tilbageslødkraft	12 N
Hånd-arm vibrationsværdi (ISO 5349)	0,8 m/s ²

Forbehold for tekniske ændringer!

Overensstemmelseserklæring

Hermed erklærer vi, at den nedenfor nævnte maskine i design og konstruktion og i den af os i handlen bragte udgave overholder de gældende grundlæggende sikkerheds- og sundhedskrav i EF-direktiverne. Ved ændringer af maskinen, der foretages uden forudgående aftale med os, mister denne erklæring sin gyldighed.

Produkt: Højtryksrensere

Type: 1.117-xxx

Gældende EF-direktiver

98/37/EF

2006/95/EF

2004/108/EF

2000/14/EF

Anvendte harmoniserede standarder

EN 50366: 2003 + A1: 2006

EN 55014-1: 2006

EN 55014-2: 1997 + A1: 2001

EN 60335-1

EN 60335-2-79

EN 61000-3-2: 2006

EN 61000-3-11: 2000

Anvendte overensstemmelsesvurderingsprocedurer

Bilag V

Lydeffektniveau dB(A)

Målt: 84

Garanteret: 86

Undertegnede handler på vegne af og med fuldmagt fra ledelsen.

H. Jenner

CEO

S. Reiser

Head of Approbation

Alfred Kärcher GmbH & Co. KG

Alfred Kärcher-Str. 28 - 40

D - 71364 Winnenden

Tlf.: +49 7195 14-0

Fax: +49 7195 14-2212

Kjære kunde,



Les denne bruksveiledningen før apparatet tas i bruk første gang, og følg anvisningene. Oppbevar denne bruksveiledningen til senere bruk eller for annen eier.

Innholdsfortegnelse

Apparatfigur / leveringsomfang	2
Generelle merknader	51
Sikkerhetsanvisninger	51
Betjening	53
Pleie og vedlikehold	55
Feilretting	55
Tekniske data	56
CE-erklæring	56

Generelle merknader

Risikotrinn

Fare

For en umiddelbar truende fare som kan føre til store personskader eller til død.

Advarsel

For en mulig farlig situasjon som kan føre til store personskader eller til død.

Forsiktig!

For en mulig farlig situasjon som kan føre til mindre personskader eller til materielle skader.

Miljøvern



Materialet i emballasjen kan resirkuleres. Ikke kast emballasjen i husholdningsavfallet, men lever den inn til resirkulering.



Gamle apparater inneholder verdifulle materialer som kan gjenbrukes og som bør sendest til gjenbruk. Akkumulatorene inneholder stoffer som ikke må komme ut i miljøet. Gamle apparater, batterier og akkumulatører skal derfor avhendes i egne innsamlingsystemer.



Ved bruk i åpen natur, vennligst benytt rent vann uten rengjøringsmiddel.



Vennligst unngå at skadestoffer kommer ned i bakken eller i vannet.



I noen land er det forbudt å ta opp vann fra offentlige vannkilder.

Forskriftsmessig bruk

Bruk denne høytrykksvaskeren for rengjøring av objekter ved hjelp av høytrykk vannstråle.

- **Ved nettdrift:** f.eks. maskiner, bygninger, fasader, terrassert etc.
- **Ved batteridrift:** f.eks. bobil, motorsykel, sportsutstyr, verktøy etc.

Bruk bare dette apparatet for private formål og med utstyr og reservedeler godkjent av KÄRCHER.

Garanti

Vår ansvarlige salgsorganisasjon for det enkelte land har utgitt garantibetingelsene som gjelder i det aktuelle landet. Eventuelle feil på maskinen blir reparert gratis i garantitiden dersom disse kan føres tilbake til material- eller produksjonsfeil. Ved behov for garantireparasjoner, vennligst henvend deg med kjøpskvitteringen til din forhandler eller nærmeste autoriserte kundeservice. (Se adresse på baksiden)

Sikkerhetsinnretninger

Forsiktig!

Sikkerhetsinnretningen fungerer som beskyttelse for brukeren, og må ikke endres eller omgås.

Låsin høytrykkspistol

Låsingen sperrer hendelen på høytrykkspistolen og forhindrer utilsiktet start av apparatet.

Sikkerhetsanvisninger

Fare

- **Ta aldri i støpselet eller stikkontakten med våte hender.**
- **Beskytt strømkabelen mot fuktighet, tørk av den om nødvendig.**
- **Ikke bruk høytrykksvaskeren når strømledningen eller andre viktige deler, f. eks. høytrykksslange, høytrykkspistolen eller sikkerhetsinnretninger er skadet.**
- **Kontroller strømledningen og støpselet for skader hver gang høytrykksvaskeren skal brukes. En skadet strømledning må skiftes ut umiddelbart hos autorisert kundeservice eller autorisert elektriker.**
- **Kontroller alltid høytrykksslangen for skader før bruk av høytrykksvaskeren. Høytrykksslanger med skader må skiftes ut umiddelbart.**
- **Bruk i eksplosjonsfarlige områder er forbudt.**

- Ved bruk av høytrykksvaskeren i risikoområder (f.eks. bensinstasjoner) må gjeldende sikkerhetsforskrifter følges.
- Høytrykkstråler kan være farlige ved feil bruk. Strålen må ikke rettes mot personer, dyr, elektrisk utstyr som er på, eller høytrykksvaskeren selv.
- Ikke rett høytrykkstrålen mot deg selv eller andre for å rengjøre klær eller skotøy.
- Ikke spyl gjenstander som inneholder helse-skadelige materialer (f. eks. asbest).
- Dekk og ventiler på kjøretøy kan skades med høytrykkstrålen, noe som kan føre til at dekk eksploderer. Første tegn på at dekket er skadet er at det misfarges. Skadde dekk/dekkventiler er livsfarlige. Hold en stråleavstand på minst 30 cm ved rengjøring av dekk!
- Sug aldri inn væsker som inneholder løsemidler eller uforynnede syrer og løsemidler! Eksempler på slike væsker kan være bensin, malingstynner og fyringsolje. Sprøytetåken er høytantennelig, eksplosiv og giftig. Ikke bruk aceton, uforynnede syrer og løsemidler, da disse angriper materialet som er brukt i høytrykksvaskeren.



⚠ Advarsel

- Støpsel og kontakt på skjøteledning må være vannrette og skal ikke ligge i vann.
- Uegnede skjøteledninger kan være farlige. Ved utendørs bruk må det anvendes skjøteledninger som er godkjent for dette og merket etter gjeldende regler, og som har tilstrekkelig ledningstverrsnitt: 1 - 10 m: 1,5 mm²; 10 - 30 m: 2,5 mm²
- Skjøteledninger må alltid vikles helt inn på kabeltrommelen.
- Høytrykksslange, armatur og koblinger er viktige for sikkerheten ved bruk av høytrykksvaskeren. Bruk kun høytrykksslanger, armatur og koblinger som er anbefalt av produsenten.
- Dette apparatet er ikke egnet for bruk av personer (inkludert barn) med reduserte fysiske, sensoriske eller sjelelige evner. Det skal heller ikke benyttes dersom brukeren mangler erfaring og/eller kunnskap. Slike personer skal kun bruke apparatet under oppsyn av en ansvarlig person som sørger for sikkerheten, eller som kan gi informasjon om bruken. Barn skal holdes under oppsyn ved bruk av apparatet, for å sikre at de ikke leker med det.

- Høytrykksvaskeren må brukes på korrekt måte. Brukeren må ta hensyn til forholdene på det aktuelle bruksstedet, og være oppmerksom på andre personer som måtte befinne seg i nærheten.
- Ikke bruk maskinen hvis andre personer er innen rekkevidde, med mindre de har på seg verneklær.
- Bruk egnede verneklær og vernebriller som beskyttelse mot tilbakesprut av vann og smuss.
- Ta ut batteriet før alle stell- og vedlikeholdarbeider.
- Opplading av batteriene skal bare gjøres med original-laderen.

Forsiktig!

- Hold en avstand på minst 30 cm ved rengjøring av lakkerte flater, for å unngå skader lakkskader.
- La aldri høytrykksvaskeren stå uten oppsyn når den er i gang.
- Pass på at strømledningen eller skjøteledningen ikke skades ved at den kjøres over, klemmes, strekkes eller lignende. Beskytt strømledningen mot sterk varme, olje og skarpe kanter.
- Alle strømførende deler i arbeidsområdet må være spylesikre.
- Høytrykksvaskeren må kun tilkobles strøm-uttak som er installert av en elektromontør, i henhold til IEC 60364.
- Høytrykksvaskeren må kun kobles til vekselstrøm. Spenningen må stemme overens med høytrykksvaskerens typeskilt.
- Av sikkerhetsgrunner anbefaler vi i utgangspunktet at apparatet drives via en overspenningsbryter (maks 30mA).
- Rengjøringsarbeid som medfører oljeholdig avløpsvann, f. eks. motorvask, karosserivask, må bare utføres på vaskeplasser med oljeutskiller.

Betjening

Beskrivelse av apparatet

Se side 2 for illustrasjoner

Kontroller ved utpakkingen at innholdet i pakken er komplett og uskadd. Kontakt din forhandler ved eventuelle transportskader.

- 1 Koblingsdel for vanntilkoblingen
- 2 Vanntilkobling med sugeinntak
- 3 Høytrykksforsyning
- 4 Apparatbryter "0/OFF" / "I/ON"
- 5 Indikator nettdrift
- 6 Indikator batteridrift/ ladetilstand
- 7 Bærehåndtak
- 8 Batterirom
- 9 Oppbevaring for strålerør
- 10 Kabelklemme for strømkabel
- 11 Oppbevaring av strømkabel
- 12 Strømledning med støpsel
- 13 Høytrykkspistol
- 14 Klammer for høytrykkslange
- 15 Låsin høytrykkspistol
- 16 Høytrykkslange
- 17 Batterilader
- 18 Sugelangse
- 19 Strålerør med smussfreser
- 20 Strålerør med trykkregulering (Vario Power)

Tilleggsutstyr

Med spesialtilbehør kan du utvide bruksmulighetene for høytrykksvaskeren. Ta kontakt med din Kärcher-forhandler for mer informasjon.

Før den tas i bruk

De løse delen som følger apparatet skal monteres før det tas i bruk.

Se side 2 for illustrasjoner

Figur **A**

- ➔ Klammer for høytrykkslange trekkes ut av høytrykkspistolen (f.eks. med en liten skruetrekker).

Figur **B**

- ➔ Sett høytrykkslangen i høytrykkspistolen.
- ➔ Klammer trykkes inn til de går i lås. Kontroller sikker tilkobling ved å trekke i høytrykkslangen.

Figur **C**

- ➔ Sette inn batteri i batterirom

Merk:Batteriet er bare ladet delvis opp ved levering. Skal lades før bruk og ved behov. Følg bruksanvisningen for batteriladeren.

Vanntilførsel

I henhold til gjeldende forskrifter skal apparatet aldri kobles til drikkevannssystemet uten systemskiller. Det skal brukes en egnet systemskiller fra Kärcher eller alternativt en systemskiller iht. EN 12729 type BA.



Merk: Forurensning i vannet kan skade høytrykkspumpen og tilbehøret. For beskyttelse anbefales bruk av Kärcher vannfilter (spesialtilbehør, bestillingsnr. 4.730-059).

Vanntilførsel fra vannledning

Følg vannverkets forskrifter.

Se typeskilt/tekniske data for tilkoblingsverdier.

- ➔ Bruk en vevforsterket slange (medfølger ikke) med en alminnelig kobling: (Diameter minst 1/2" eller 13 mm; lengde minst 7,5 m).
- ➔ Skru den medfølgende koblingsdelen på vanntilkoblingen på høytrykksvaskeren.
- ➔ Sett vannslangen på koblingsdelen på høytrykksvaskeren, og koble den til vannkranen.

Forsiktig!

Høytrykksvaskeren må aldri brukes med stengt vannkran. Tørrkjøring fører til skade på høytrykkspumpen.

Suging av vann fra åpen beholder

- ➔ Skru sugeslangen til vanntilkoblingen og heng den i vannbeholderen (f.eks. regntønne).
- ➔ Skille høytrykkslange fra apparatets høytrykkstilkobling.
- ➔ Slå på apparatet "I/ON" og kjør det til det kommer ut vann uten bobler fra høytrykkstilkoblingen.
- ➔ Slå av apparatet "0/OFF".

Ta i bruk

Forsiktig!

Apparatet skal kun brukes med lukket batterirom.

→ Høytrykkslangen kobles til høytrykkskoblingen på apparatet.

→ Sett inn ønsket strålerør i høytrykkspistolen og fest det ved å dreie 90°.

→ Åpne vannkranen helt.

Merk: Maskinen kan brukes på to måter, med nettdrift og batteridrift.

Dersom strømforsyning fra begge kilder er tilstede vil apparatet automatisk gå til nettdrift.

Nettdrift

→ Strømkabelen vikles helt av holderen.

→ Sett støpselet i stikkkontakten.

→ Slå på apparatet "I/ON".

Indikatorne for batteridrift og nettdrift går igjennom en kort testprosedyre og vil tennes etter hverandre.

→ Indikator for nettdrift lyser konstant grønn. Maskinen klar til bruk.

Batteridrift

→ Slå på apparatet "I/ON".

Indikatorne for batteridrift og nettdrift går igjennom en kort testprosedyre og vil tennes etter hverandre.

→ Indikator for batteridrift lyser konstant og viser ladetilstanden av batteriet. Maskinen klar til bruk.

Indikator batteridrift		Batteri ladetilstand
grønn LED	rød LED	
3	0	70% - 100%
2	1	40% - 70%
1	2	20% - 40%
0	3	10% - 20%
0	3 blinkende	1% - 10%

- Batteri tomt: Motoren slås av, de tre røde LED blinker fortsatt i 30 sekunder, deretter slår apparatet seg helt av.
- Motor for varm: Aktuell LED indikator begynner å blinke raskt, etter 30 sekunder slår apparatet seg av automatisk.
- Dersom høytrykkspistolen ikke brukes på 30 minutter ved batteridrift, vil apparatet slå seg av automatisk.

Drift

⚠ Fare

Når vannet stråler ut av høytrykksdysen utsettes håndsprøytepipstolen for rekylkraft. Sørg for at du står støtt, og holder godt fast i håndsprøytepipstolen og strålerøret.

→ Lås spaken på håndsprøytepipstolen.

→ Betjen hendelen, og maskinen starter.

Merk: Dersom du slipper hendelen igjen, vil apparatet stoppe. Høyt trykk beholdes i systemet.

Strålerør med smussfreser

For hardnakkete smuss.

Strålerør med trykkregulering (Vario Power)

For enkle rengjøringsoppgaver. Arbeidstrykket er trinnløst regulerbar mellom "Min" og "Max".

→ Slipp spaken på høytrykkpipstolen.

→ Drei strålerøret til ønsket stilling.

Opphold i arbeidet

→ Slipp spaken på håndsprøytepipstolen.

→ Lås spaken på håndsprøytepipstolen.

→ Ved lengre arbeidspauser (mer enn 5 minutter) må høytrykksvaskeren i tillegg slås av "0/OFF".

Etter bruk

Forsiktig!

Høytrykkslangen må bare tas av høytrykkspistolen eller apparatet når det ikke er noe trykk i systemet.

→ Slipp spaken på håndsprøytepipstolen.

→ Slå av apparatet "0/OFF".

→ Steng vannkranen.

→ Skill apparatet fra vannforsyningen.

→ Trykk inn spaken på håndsprøytepipstolen for å utligne det gjenværende trykket i systemet.

→ Lås spaken på håndsprøytepipstolen.

→ Tilbehøret lagres i oppbevaringsrom på apparatet.

Kun etter nettdrift:

→ Trekk ut nettstøpselet.

→ Figur **D**

Vikle opp strømkabelen og fest strømstøpselet med kabelklemmen.

Pleie og vedlikehold

Fare

Slå av apparatet og ta ut strømstøpselet innen service eller vedlikeholdsarbeider påbegynnes.

Vedlikehold

Høytrykksvaskeren er vedlikeholdsfri.

Frostbeskyttelse

Forsiktig!

Apparat og tilbehør skal ikke utsettes for frost.

Apparat og tilbehør kan ødelegges av frost, dersom de ikke er tømt fullstendig for vann. For å unngå skader.

→ Oppbevar apparat med alt utstyr i et frostsikkert rom.

Lagring

Før langvarig oppbevaring, f. eks. over vinteren:

→ Tømme apparatet helt for vann: Slå på apparatet uten tilkoblet høytrykksslange og uten tilkoblet vannforsyning (maks 1 min.) og vent til det ikke kommer mer vann ut av høytrykksslangen. Slå av maskinen.

→ Ta ut sugeinntaket i vanntilkoblingen med en flattang, og rengjør det under rennende vann.

→ Ta ut batteri.

Reservedeler

Det må kun brukes originale Kärcher reservedeler. En reservedelsoversikt finnes på slutten av denne bruksanvisningen.

Feilretting

Mindre funksjonsfeil kan du ved hjelp av følgende oversikt utbedre selv.

Ved tvilstilfeller, ta kontakt med autorisert kundeservice.

Fare

Slå av apparatet og ta ut strømstøpselet innen service eller vedlikeholdsarbeider påbegynnes. Reparasjonsarbeid og arbeid på elektriske komponenter må kun utføres av autorisert kundeservice.

Apparatet går ikke

- Kontroller at spenningen som er oppgitt på typeskiltet er overensstemmende med strømkildens spenning.
- Kontroller strømkabelen for skader.
- Batteri tomt eller ikke satt inn.
- Temperatur på kretskort/styring for høy.

Høytrykksvaskeren bygger ikke opp trykk

- Lufte maskinen: Slå på apparatet "I/ON" uten tilkoblet høytrykksslange og kjør det til det kommer ut vann uten bobler fra høytrykkstilkoblingen. Slå av maskinen og koble på høytrykksslangen igjen.
- Kontroller vannforsyningen.
- Kontroller at det ikke er lekkasje på vanntilkoblingene.
- Ta ut sugeinntaket i vanntilkoblingen med en flattang, og rengjør det under rennende vann.
- Reduser innsugingshøyde. Innsugingshøyde på 0,5 m ved suging fra åpen beholder er overskredet.

Sterke trykksvingninger

- Rengjøre høytrykkdsyde: Fjern smuss fra dysehullene med en nål, og skyll med vann i retning fra fremsiden.
- Kontroller vanntilførselsmengde.

Apparatet er utett

- Små utettheter i apparatet skyldes tekniske årsaker. Ved større utettheter, ta kontakt med autorisert kundeservice.

Lading av batteri er ikke mulig

- Batteriet er for varmt straks etter bruk. Batterieladeren viser feil. La batteriet avkjøles.

Tekniske data

Mål	
Lengde	499 mm
Bredde	219 mm
Høyde	274 mm
Vekt	6,5 kg
Vanntilkobling	
Vanntilførsels-temperatur (max)	40 °C
Tilførselsmengde (min)	10 l/min
Tilførselstrykk (max)	1,2 MPa
Innsugingshøyde (maks)	0,5 m

Batteridrift

Li-Ion batteri	
Spenning	25,2 V
Effekt	450 W

Effektspesifikasjoner

Arbeidstrykk	4 MPa
Maks. tillatt trykk	5 MPa
Vannmengde	3,7 l/min
Lydtrykknivå	63 dB(A)
L_{pA} (EN60704-1)	
Lydeffektnivå L_{WA} (2000/14/EF)	78 dB(A)

Nettdrift

Strømtilkobling

Spenning	220-240 V
	1~50/60 Hz
Kapasitet	1,6 kW
Strømsikring (trege)	10 A
Beskyttelsesklasse	II
Beskyttelsesklasse	IP X5

Effektspesifikasjoner

Arbeidstrykk	9 MPa
Maks. tillatt trykk	11 MPa
Vannmengde	6,0 l/min
Lydtrykknivå	71 dB(A)
L_{pA} (EN60704-1)	
Lydeffektnivå L_{WA} (2000/14/EF)	86 dB(A)
Rekylkraft høytrykkspistol	12 N
Vibrasjonsverdi hånd/arm (ISO 5349)	0,8 m/s ²

Det tas forbehold om tekniske endringer!

CE-erklæring

Vi erklærer hermed at maskinen angitt nedenfor oppfyller de grunnleggende sikkerhets- og helser kravene i de relevante EF-direktivene, med hensyn til både design, konstruksjon og type markedsført av oss. Ved endringer på maskinen som er utført uten vårt samtykke, mister denne erklæringen sin gyldighet.

Produkt: Høytrykksvasker

Type: 1 117-xxx

Relevante EU-direktiver

98/37/EF

2006/95/EF

2004/108/EF

2000/14/EF

Anvendte overensstemmende normer

EN 50366: 2003 + A1: 2006

EN 55014-1: 2006

EN 55014-2: 1997 + A1: 2001

EN 60335-1

EN 60335-2-79

EN 61000-3-2: 2006

EN 61000-3-11: 2000

Anvendt metode for samsvarsvurdering

Vedlegg V

Lydeffektnivå dB(A)

Målt: 84

Garanteret: 86

De undertegnede handler på oppdrag fra, og med fullmakt fra selskapsledelsen.

H. Jenner
CEO

S. Reiser
Head of Approbation

Alfred Kärcher GmbH & Co. KG

Alfred Kärcher-Str. 28 - 40

D - 71364 Winnenden

Tlf: +49 7195 14-0

Faks: +49 7195 14-2212

Bäste kund,



Läs denna bruksanvisning före första användning och följ anvisningarna noggrant. Denna bruksanvisning ska förvaras för senare användning eller lämnas vidare om maskinen byter ägare.

Innehållsförteckning

Bild av aggregat / leveransinnehåll	2
Allmänna hänvisningar	57
Säkerhetsanvisningar	57
Handhavande	59
Skötsel och underhåll	61
Åtgärder vid störningar	61
Tekniska data	62
CE-försäkrans	62

Allmänna hänvisningar

Riskenivåer

Fara

För en omedelbart överhängande fara som kan leda till svåra skador eller döden.

Varning

För en möjligen farlig situation som kan leda till svåra skador eller döden.

Varning

För en möjligen farlig situation som kan leda till lätta skador eller materiella skador.

Miljöskydd



Emballagematerialen kan återvinnas.

Kasta inte emballaget i hushållsoporna utan för dem till återvinning.



Kasserade maskiner innehåller återvinningsbart material som bör gå till återvinning. Batterier, engångs och uppladdningsbara, innehåller ämnen som inte får komma ut i miljön. Överlämna därför kasserade maskiner och batterier till lämpligt återvinningssystem.



Använd endast rent vatten utan rengöringsmedel utomhus.



Undvik att släppa ut skadliga substanser i marker eller vattendrag.



I en del länder är det inte tillåtet att hämta vatten från allmänna vattendrag.

Ändamålsenlig användning

Använd denna högtryckstvätt för rengöring av föremål med hjälp av en högtrycksvattenstråle.

- **Vid nåtdrift:**t.ex. maskiner, byggnadsverk, fasader, terrasser osv.
- **Vid batteridrift:**t.ex. husbilar, motorcyklar, sportutrustning, trädgårdsmaskiner, verktyg osv.

Använd denna maskin uteslutande för privat användning och med tillbehör och reservdelar som är godkända av KÄRCHER.

Garanti

I respektive land gäller de garantivillkor som publicerats av våra auktoriserade distributörer.

Eventuella fel på aggregatet repareras utan kostnad under förutsättning att det orsakats av ett material- eller tillverkningsfel. I frågor som gäller garantin ska du vända dig med kvitto till inköpsstället eller närmaste auktoriserade kundtjänst. (Se baksidan för adress)

Säkerhetsanordningar

Varning

Säkerhetsanordningar är till för att skydda användaren och får inte ändras eller sättas ur spel.

Spärr handsprutpistol.

Spärren låser handsprutspistolens spak och förhindrar att aggregatet startas av misstag.

Säkerhetsanvisningar

Fara

■ Ta aldrig i nätkabeln och nätuttaget med fuktiga händer.

■ Skydda nätkabeln från fuktighet, torka av den vid behov.

■ Använd inte aggregatet om nätkabeln eller viktiga delar av aggregatet som t.ex. x högtrycksslang, sprutpistol eller säkerhetsanordning är skadade.

■ Kontrollera före varje användning att nätkabeln och dess nätkontakt inte är skadade. Skadade nätkablar ska genast bytas ut av auktoriserad kundservice eller en utbildad elektriker.

■ Kontrollera före drift att högtrycksslangen inte är skadad. Byt genast ut skadade högtrycksslangar.

■ Användning av aggregatet i utrymmen med explosionsrisk är förbjuden.

- Vid användning av aggregatet i riskområden (t.ex. bensenmackar) ska motsvarande säkerhetsföreskrifter beaktas.
- Högtrycksstrålen kan vid felaktig användning vara farlig. Strålen får inte riktas mot människor, djur, aktiv elektrisk utrustning eller mot själva aggregatet.
- Rikta inte högtrycksstrålen mot dig själv eller mot andra för att rengöra kläder eller skor.
- Spruta aldrig på föremål som innehåller hälsovådliga ämnen (t.ex. asbest).
- Däck eller däckventiler kan skadas och gå sönder av högtrycksstrålen. Första tecknet är att däckets missfärgas. Skadade däck/däckventiler kan innebära livsfara. Håll minst 30 cm strålavstånd vid rengöring!
- Sug aldrig upp vätskor som innehåller lösningsmedel eller utspädda syror och lösningsmedel! Hit räknas bl.a. bensen, tinner eller eldningsolja. Ångan är lättantändlig, explosiv och giftig. Använd inte aceton, utspädda syror och lösningsmedel eftersom de angriper de material som använts i aggregatet.



⚠ Varning

- Nätkontakt och kopplingar på förlängningsledningar måste vara vattentäta och får ej ligga i vatten.
- Olämpliga förlängningskablar kan vara farliga. Använd endast tillåtna förlängningskablar utomhus, med motsvarande märkning och med tillräckligt tvärsnitt. 1 - 10 m: 1,5 mm²; 10 - 30 m: 2,5 mm²
- Rulla alltid ut förlängningskablar helt från kabeltrumman.
- Högtrycksslangar, armaturer och kopplingar är viktiga för aggregatets säkerhet. Använd endast högtrycksslangar, armaturer och kopplingar som rekommenderas av tillverkaren.
- Denna apparat är ej avsedd att användas av personer (även barn) med begränsad fysisk, sensorisk eller mental färdighet eller av personer som saknar erfarenhet och/eller kunskande, såvida de inte övervakas av en person ansvarig för deras säkerhet eller har fått instruktioner av en sådan person hur apparaten ska användas. Barn ska hållas under uppsikt för att garantera att de inte leker med apparaten.
- Användaren ska använda aggregatet i enlighet med gällande bestämmelser. Användaren ska ta hänsyn till lokala förutsättningar

och kontrollera att ingen uppehåller sig i närheten vid arbete med aggregatet.

- Använd inte apparaten om andra personer befinner sig i dess närhet, detta gäller om de inte bär skyddskläder.
- Bär lämpliga skyddskläder och skyddsglasögon som skydd mot tillbakasprutande vatten eller smuts.
- Avlägsna batteriet innan alla skötsel- och underhållsarbeten på maskinen.
- Laddning av batteriet i maskinen är endast tillåtet med medföljande originalladdare!

Varning

- Håll aldrig strålen närmare än 30 cm vid rengöring av lackerade ytor för att undvika skador.
- Lämna aldrig aggregatet utan uppsikt så länge det är i drift.
- Beakta att nät- och förlängningskabeln inte skadas av överkörning, klämning, sönderdragning eller liknande. Skydda nätkabeln från värme, olja och vassa kanter.
- Alla strömförande delar i arbetsutrymmet måste skyddas mot vattenstrålen.
- Aggregatet får endast anslutas till ett nätuttag som installerats av en elektriker enligt IEC 60364.
- Aggregatet får endast anslutas till växelström. Spänningen ska motsvara den spänning som är angiven på aggregatets typskylt.
- Av säkerhetsskäl rekommenderar vi principielement att aggregatet används med jordfelsbrytare (max. 30 mA).
- Rengöringsarbeten som orsakar oljehaltigt avloppsvatten som t.ex. motortvätt och underredstvätt får endast utföras på tvättplattor med oljeavskiljare.

Handhavande

Beskrivning av aggregatet

Figurer, se sida 2

Kontrollera vid upppackningen att inga tillbehör saknas eller är skadade. Kontakta återförsäljaren om skador uppkommit vid transporten.

- 1 Kopplingsdel för vattenanslutning
- 2 Vattenanslutning med sil
- 3 Högtrycksanslutning
- 4 Strömbrytare "0/OFF / I/ON"
- 5 Indikation Nätdrift
- 6 Indikation batteridrift / laddningstillstånd
- 7 Bärhandtag
- 8 Batterifack
- 9 Förvaring för stålrör
- 10 Kabelklämma för nätanslutningskabel
- 11 Förvaringsplats för nätsladd
- 12 Nätkabel med nätkontakt
- 13 Handsprutpistol
- 14 Klämmor till högtrycksslang
- 15 Spärr handsprutpistol.
- 16 Högtrycksslang
- 17 Laddare
- 18 Sugslang
- 19 Strålrör med smutsfräs
- 20 Strålrör med tryckregulator (Vario Power)

Specialtillbehör

Specialtillbehören utökar aggregatets användningsmöjligheter. Din återförsäljare har mer information.

Före ibruktagande

Montera de bifogade lösa delarna på aggregatet innan det tas i drift.

Figurer, se sida 2

Bild **A**

→ Dra ut klämmorna för högtrycksslangen ur handsprutpistolen (t.ex. med en liten skruvmejsel).

Bild **B**

→ Stick in högtrycksslangen i handsprutpistolen.

→ Tryck in klämman tills den hakar fast. Kontrollera att förbindelsen sitter säkert genom att dra i högtrycksslangen.

Bild **C**

→ Sätt in batteriet i batterifacket.

Anmärkning: Det uppladdningsbara batteriet är till en viss del laddat vid leveransen. Ladda före ibruktagning och vid behov. Beakta för att göra detta laddarens bruksanvisning.

Vattenförsörjning

Enligt gällande föreskrifter får aggregatet aldrig användas på dricksvattennätet utan systemavskiljare. Passande systemavskiljare från Kärcher, eller alternativt annan systemavskiljare enligt EN 12729 typ BA, skall användas.



Hänvisning: Föroreningar i vattnet kan skada högtryckspumpen eller tillbehören. Som skydd rekommenderas att använda Kärchers vattenfilter (specialtillbehör, beställningsnr 4.730-059).

Vattenförsörjning från vattenledning

Beakta vattenleverantörens föreskrifter.

Anslutningsvärde, se typskylt/Tekniska Data.

- Använd en vävförstärkt vattenslang (ingår ej) med standardkoppling. (Diameter minst 1/2 tum eller 13 mm; längd minst 7,5 m).
- Skruva fast den medföljande kopplingen på aggregatets vattenanslutning.
- Sätt fast vattenslangen på aggregatets koppling och anslut den till vattenförsörjningen.

Varning

Starta aldrig högtryckstvätten med stängd vattenkran eftersom torrkörning kan skada högtryckspumpen.

Suga upp vatten ur öppna behållare

- Skurva fast sugslangen på vattenanslutningen och häng ner den i vattenkällan (till exempel en regntunna).
- Koppla bort högtrycksslangen från högtrycksanslutningen på aggregatet.
- Starta aggregatet "I/ON" och låt gå till vattnet som kommer ut från högtrycksanslutningen är fritt från luftbubblor.
- Stäng av strömbrytaren "0/OFF".

Idrifttagning

Varning

Maskinen får endast användas med tillslutet batterifack.

- Koppla ihop högtrycksslangen med högtrycksanslutningen på aggregatet.
- Sätt i strålröret i handsprutpistolen och fixera det genom att vrida det 90°.
- Öppna vattenkranen helt.

Anmärkning: Maskinen kan användas på 2 sätt, nätdrift och batteridrift.

Om båda typerna av strömförsörjning är tillgängliga, går maskinen automatiskt med nätdrift.

Nätdrift

- Rulla av hela nätanslutningskabeln från förvaringsplatsen.
- Anslut nätkontakt till vägguttag.
- Starta aggregatet "I/ON".
En kort testrutin genomförs av indikatorerna för batteridrift och nätdrift vilket gör att dessa tänds en efter en.
- Indikationslampan för nätdrift lyser konstant grön.
Apparaten är driftsklar.

Batteridrift

- Starta aggregatet "I/ON".
En kort testrutin genomförs av indikatorerna för batteridrift och nätdrift vilket gör att dessa tänds en efter en.
- Indikationslampan för batteridrift lyser konstant och visar batteriets laddningstillstånd.
Apparaten är driftsklar.

Indikationslampa batteridrift grön LED	röd LED	Laddningstillstånd batteri
3	0	70% - 100%
2	1	40% - 70%
1	2	20% - 40%
0	3	10% - 20%
0	blinker 3 gånger	1% - 10%

- Batteri urladdat: Motorn stängs av, den röda LED-lampan blinkar ytterligare 30 sekunder, sedan stängs maskinen av automatiskt.
- Motor blir för het: Den aktuella LED-lampan börjar blinka snabbt, efter 30 sekunder stängs maskinen av automatiskt.
- Om handsprutpistolen inte används under 30 minuter stängs maskinen av automatiskt.

Drift

⚠ Fara

P.g.a. vattenstrålen vid högtrycksmunstycket får handsprutan en rekyl. Se till att stå stadigt och håll fast handsprutan och strålröret ordentligt.

- Spärra upp spaken på handsprutan.
- Dra i spaken, aggregatet startar.

Hänvisning: Släpps spaken stängs aggregatet av igen. Högtryck blir bestående i systemet.

Strålrör med smutsfräs

För envisa smutslager.

Strålrör med tryckregulator (Vario Power)

För ofta förekommande rengöring. Arbetstrycket kan regleras steglöst mellan "Min" och "Max".

- Släpp loss handtaget på handsprutan.
- Vrid strålröret till önskad position.

Avbryta driften

- Släpp spaken på handsprutan.
- Spärra spaken på handsprutan.
- Vid längre pauser i arbetet (över fem minuter) bör aggregatet dessutom slås av "0/OFF".

Avsluta driften

Varning

Lossa högtrycksslangen från handsprutpistolen eller från aggregatet endast när det inte finns något tryck i systemet.

- Släpp spaken på handsprutan.
- Stäng av strömbrytaren "0/OFF".
- Stäng av vattenkranen.
- Koppla bort aggregatet från vattenförsörjningen.
- Tryck in handtaget på handsprutan för att reducera trycket i systemet.
- Spärra spaken på handsprutan.
- Förvara tillbehören i deras fästen på maskinen.

Endast efter nätdrift:

- Drag ur nätkontakten.
- Bild 
Linda upp nätanslutningskabeln på dess platta och fäst kontakten med en kabelklämma.

Skötsel och underhåll

Fara

Stäng av maskinen, dra ut nätkontaken och ta bort batteriet innan vård och skötselarbeten ska utföras.

Underhåll

Aggregatet är underhållsfritt.

Frostskydd

Varning

Skydda apparaten och tillbehören mot frost.

Aggregatet och tillbehören förstörs av frost om de inte är helt tömda på vatten. För att undvika skador:

- Förvara aggregatet med alla tillbehör i frostsäkert utrymme.

Förvaring

Före längre förvaring, t.ex. på vintern:

- Töm aggregatet helt på vatten: Slå på aggregatet utan ansluten högtrycksslang och utan ansluten vattenförsörjning (max 1 min) och vänta tills det inte längre kommer ut vatten från högtrycksanslutningen. Stäng av apparaten.
- Lossa silen i vattenanslutningen med ett plattång och rengör den under rinnande vatten.
- Ta bort batteriet.

Reservdelar

Använd endast originalreservdelar från Kärcher. En reservdelslista finns i slutet av denna bruksanvisning.

Åtgärder vid störningar

Med hjälp av följande översikt kan du själv åtgärda ett flertal störningar.

Kontakta auktoriserad kundservice om du är osäker.

Fara

Stäng av maskinen, dra ut nätkontaken och ta bort batteriet innan vård och skötselarbeten ska utföras.

Reparationsarbeten och arbeten på elektriska komponenter får endast utföras av auktoriserad kundservice.

Apparaten arbetar inte

- Kontrollera om den angivna spänningen på typskylten överensstämmer med strömkällans spänning.
- Kontrollera om nätkabeln är skadad.
- Det uppladdningsbara batteriet är urladdat eller ej isatt.
- Kretskortets/styrningens temperatur för hög.

Aggregatet ger inget tryck

- Lufta ur aggregatet: Starta aggregatet utan högtrycksslang och låt gå till vattnet som kommer ut från högtrycksanslutningen är fritt från luftbubblor. Stäng av aggregatet och anslut högtrycksslangen igen.
- Kontrollera vattenförsörjningen.
- Kontrollera att vattenanslutningarna är täta.
- Lossa silen i vattenanslutningen med ett plattång och rengör den under rinnande vatten.
- Minska insugningshöjden. Insugningshöjden på 0,5 m vid insugning ur öppen behållare har överskridits.

Kraftiga tryckvariationer

- Rengör högtrycksmunstycke: Ta bort smuts från munstyckshålen med en nål och spola ut det framifrån med vatten.
- Kontrollera vattenflödesmängden.

Aggregatet ej tätt.

- En lätt otäthet på aggregatet är normal. Kontakta auktoriserad kundservice om det finns stora otätheter.

Batteriet kan ej laddas.

- Batteriet är för varmt direkt efter drift. Laddaren visar felindikation. Låt batterier svalna.

Tekniska data

Mått

Längd	499 mm
Bredd	219 mm
Höjd	274 mm
Vikt	6,5 kg

Vattenanslutning

Inmatningstemperatur (max.)	40 °C
Inmatningsmängd (min.)	10 l/min
Inmatningsstryck (max.)	1,2 MPa
Insugningshöjd (max)	0,5 m

Batteridrift

Li-Ion batteri

Spänning	25,2 V
Effekt	450 W

Prestanda

Arbetsstryck	4 MPa
Max. tillåtet tryck	5 MPa
Matningsmängd, vatten	3,7 l/min
Ljudtrycksnivå	63 dB(A)
L _{PA} (EN60704-1)	
Ljudeffektsnivå	78 dB(A)
L _{WA} (2000/14/EF)	

Nät drift

Elanslutning

Spänning	220-240 V
	1~50/60 Hz
Anslutningseffekt	1,6 kW
Nätsäkring (tröghet)	10 A
Skyddsklass	II
Skyddsgrad	IP X5

Prestanda

Arbetsstryck	9 MPa
Max. tillåtet tryck	11 MPa
Matningsmängd, vatten	6,0 l/min
Ljudtrycksnivå	71 dB(A)
L _{PA} (EN60704-1)	
Ljudeffektsnivå	86 dB(A)
L _{WA} (2000/14/EF)	
Handsprutans rekylkraft	12 N
Hand-arm, vibrationsvärde	0,8 m/s ²
(ISO 5349)	

Med reservation för tekniska ändringar!

CE-försäkran

Härmed försäkras vi att nedanstående betecknade maskin i ändamål och konstruktion samt i den av oss levererade versionen motsvarar EU-direktivens tillämpliga grundläggande säkerhets- och hälsokrav. Vid ändringar på maskinen som inte har godkänts av oss blir denna överensstämmelseförklaring ogiltig.

Produkt: Högtryckstvätt

Typ: 1 117-xxx

Tillämpliga EU-direktiv

98/37/EG

2006/95/EG

2004/108/EG

2000/14/EG

Tillämpade harmoniserade normer

EN 50366: 2003 + A1: 2006

EN 55014-1: 2006

EN 55014-2: 1997 + A1: 2001

EN 60335-1

EN 60335-2-79

EN 61000-3-2: 2006

EN 61000-3-11: 2000

Tillämpad metod för

överensstämmelsevärdering

Bilaga V

Ljudeffektsnivå dB(A)

Upmätt: 84

Garanterad: 86

Undertecknade agerar på order av och med fullmakt från företagsledningen.

H. Jenner

CEO

S. Reiser

Head of Approbation

Alfred Kärcher GmbH & Co. KG

Alfred Kärcher-Str. 28 - 40

D - 71364 Winnenden

Tel.: +49 7195 14-0

Fax: +49 7195 14-2212

Arvoisa asiakas,



Lue käyttöohje ennen laitteen ensimmäistä käyttöä ja toimi sen mukaan. Säilytä tämä käyttöohje myöhempää käyttöä tai myöhempää omistajaa varten.

Sisällysluettelo

Laitekuvaus / Toimituslaajuus	2
Yleisiä ohjeita	63
Turvaohjeet	63
Käyttö	65
Hoito ja huolto	67
Häiriöapu	67
Tekniset tiedot	68
CE-todistus	68

Yleisiä ohjeita

Vaarallisuusasteet

Vaara

Välittömästi uhkaava vaara, joka aiheuttaa vakavan ruumiinvamman tai johtaa kuolemaan.

Varoitus

Mahdollisesti vaarallinen tilanne, joka voi aiheuttaa vakavan ruumiinvamman tai voi johtaa kuolemaan.

Varo

Mahdollisesti vaarallinen tilanne, joka voi aiheuttaa lievän ruumiinvamman tai aineellisia vahinkoja.

Ympäristönsuojelu



Pakkausmateriaalit ovat kierrätettäviä. Älä käsittele pakkauksia kotitalousjätteenä, vaan toimita ne jätteiden kierrätykseen.



Käytetyt laitteet sisältävät arvokkaita kierrätettäviä materiaaleja, jotka tulee toimittaa kierrätykseen. Paristot ja akut sisältävät aineita, joita ei saa päästää ympäristöön. Toimita tästä syystä vanhat laitteet, paristot ja akut vastaaviin keräilylaitoksiin.



Ole hyvä ja käytä vapaassa luonnossa vain puhdasta vettä ilman puhdistusainetta.



Vältä vahingollisten päästämistä maaperään tai vesistöihin.



Veden ottaminen julkisista vesistöistä on joissakin maissa kiellettyä.

Käyttötarkoitus

Käytä tätä korkeapainepesuria kohteiden puhdistamiseen korkeapainevesisuihkulla.

- **Sähköverkkoikätyöllä:** esim. koneet, rakennukset, julkisivut, terassit jne.
- **Akkukäytyöllä:** esim. asuntovaunu, moottoripyörä, urheiluvälineet, puutarhalaitteet, työkalut jne.

Käytä tätä imuria vain yksityiskäytössä ja KÄRCHER:in hyväksymien varusteiden ja varaosien kanssa.

Takuu

Kussakin maassa ovat voimassa valtuuttamamme myyntiorganisaation julkaisemat takuu ehdot. Materiaali- ja valmistusvirheistä aiheutuvat virheet laitteessa korjaamme takuuajana maksutta. Takuutapauksessa ota yhteys ostotositteen kanssa jälleenmyyjään tai lähimpään valtuutettuun asiakaspalveluun. (Osoite, katso takasivua)

Turvallitteet

Varo

Turvallitteet on tarkoitettu loukkaantumisilta suojaamiseksi, niitä ei saa muuttaa eikä ohittaa.

Käsiruiskupistoolin lukitus

Lukitus lukitsee käsiruiskupistoolin liipaisimen ja estää täten laitteen tahattoman käynnistymisen

Turvaohjeet

Vaara

- *Älä koskaan tartu märillä käsillä virtapistokkeeseen.*
- *Suojaa verkkoliitäntäjohto kosteudelta, kuivaa tarvittaessa.*
- *Älä ota laitetta käyttöön, jos verkkojohto tai laitteen tärkeät osat, esim. suurpaineletku, käsiruiskupistooli tai turvallitteet ovat vaurioituneet.*
- *Tarkasta aina ennen käyttöä, että sähkökaapeli ja verkkopistoke ovat ehjät. Anna valtuutetun asiakaspalvelun/sähköalan ammattilaisen välittömästi vaihtaa vaurioitunut sähkökaapeli.*
- *Tarkasta suurpaineletkun kunto aina ennen käyttöä. Vaihda vaurioitunut suurpaineletku välittömästi.*
- *Käyttö räjähdysalttiilla alueilla on kielletty.*

- Käytettäessä laitetta vaara-alueilla (esim. huoltoasemilla) on noudatettava vastaavia turvallisuusmääräyksiä.
- Epäasianmukaisesti käytettynä korkeapainesuihku voivat olla vaarallisia. Suihku ei saa suunnata ihmisiin, eläimiin, aktiivisiin sähkövarusteisiin tai itse laitteeseen.
- Älä suuntaa korkeapainesuihkuu muihin ihmisiin tai itseesi vaatteiden tai kenkien puhdistamiseksi.
- Älä ruiskuta esineitä, jotka sisältävät terveydelle haitallisia aineita (esim. asbesti).
- Suurpainesuihku voi vaurioittaa ajoneuvon renkaita/renkaiden venttiilejä, jolloin ne saattavat puhjeta. Ensimmäinen merkki siitä on renkaan värin muuttuminen. Vaurioituneet ajoneuvon renkaat/renkaiden venttiilit ovat hengenvaarallisia. Pidä puhdistuksessa vähintään 30 cm suihkutusetäisyys!
- Älä koskaan ime liuotinpitoisia nesteitä tai laimentamattomia happoja tai liuottimia! Niihin kuuluvat esim. siinsiini, värinohennusaineet tai polttoöljy. Ruiskutussumu on erittäin herkästi syttyvää, helposti räjähtävää ja myrkyllistä. Älä käytä asetonia, laimentamattomia happoja eikä liuottimia, koska ne syövyttävät laitteessa käytettyjä materiaaleja.



⚠ Varoitukset

- Verkkojohdon ja jatkojohdon liittimen on oltava vesitiiviitä, eivätkä ne saa maata vedessä.
- Tarkoitukseen sopimattomat jatkojohdot voivat olla vaarallisia. Käytä ulkona vain tarkoitukseen hyväksytyjä ja vastaavasti merkittyjä jatkojohtoja, joissa on riittävä johdon poikkileikkaus. 1 - 10 m: 1,5 mm²; 10 - 30 m: 2,5 mm²
- Kelaa jatkojohto aina kokonaan kaapelikelalta.
- Suurpaineletkut, armatuurit ja kytkimet ovat tärkeitä laitteen turvallisuudelle. Käytä vain valmistajan suosittelemia suurpaineletkuja, armatureja ja kytkimiä.
- Tämä laite ei ole tarkoitettu sellaisten henkilöiden (lapset mukaan lukien) käytettäväksi, joiden fyysiset, sensorisia tai henkiset ominaisuudet ovat rajoittuneet tai, joilta puuttuu riittävä kokemus ja/tai riittävä tietämys, paitisi, jos he ovat heidän turvallisuudestaan vastaavan henkilön valvonnassa tai ovat saaneet häneltä ohjeistuksen koneen käyt-

tämiseen. Lapsia pitäisi valvoa, jotta he eivät leikkisi koneen kanssa.

- Käyttäjän on käytettävä laitetta tarkoituksenmukaisesti. Käyttäjää on huomioitava paikalliset olosuhteet ja työskennellessään laitteen kanssa huomioitava ympäristössä oleskelevat henkilöt.
- Älä käytä laitetta, jos läheisyydessä on muita henkilöitä, joilla ei ole asianmukaista suojavaarustusta.
- Käytä sopivia suojavaatteita ja suojalaseja takaisin ruiskuvältä vedeltä tai lialta suojaamiseksi.
- Poista akku ennen laitteeseen kohdistuvia hoito- ja huoltotoita.
- Akun lataaminen sallittua vain mukana olevalla alkuperäislatauslaitteella.

Varo

- Pidä lakattujen pintojen puhdistuksessa vähintään 30 cm suihkutusetäisyys vaurioiden välttämiseksi.
- Älä koskaan jätä laitetta valvomatta niin kauan kuin se on käytössä.
- Kiinnitä huomiota siihen, että verkko- tai jatkojohtoja ei vahingoiteta eikä vaurioiteta ajamalla yli, puristamalla tai kiskomalla. Suojaa verkkojohto kuumuudelta, öljyltä ja teräviltä reunoilta.
- Kaikkien työalueella olevien sähköä johtavien osien on oltava suojatut ruiskutusvedeltä.
- Laitteen liittäminen on sallittu ainoastaan sähköliittäntään, joka on sähköasentajan asentama standardin IEC 60364 mukaan.
- Liitä laite vain vaihtovirtaan. Jännitteen on oltava sama kuin laitteen tyyppikilvessä ilmoitettu jännite.
- Suosittelemme turvallisuusyistä, että laitetta käytetään aina vikavirtasuojakytkimen (maks. 30 mA) kautta.
- Puhdistustöitä, joissa syntyy öljynpitoista jätevetettä, esim. moottorinpesu, alustanpesu, saa suorittaa vain pesupaikoissa, joissa on öljyn erottimet.

Käyttö

Laitekuvaus

Kuvat, katso sivu 2

Tarkasta purkaessasi pakkauksesta, ovatko kaikki varusteet olemassa ja ovatko osat vaurioituneet Jos havaitset kuljetusvaurioita ota yhteyttä myyjäliikkeeseen.

- 1 Vesiliitäntän kytkinosa
- 2 Vesiliitäntä ja sihti
- 3 Korkeapaineliitäntä
- 4 Laitekytkin „0/OFF“ / „I/ON“
- 5 Näyttö, verkkokäyttö
- 6 Näyttö, akkukäyttö / lataustila
- 7 Kantokahva
- 8 Akkulokero
- 9 Pidike suihkuputkelle
- 10 Kaapelikiinnitin verkkokaapelille
- 11 Verkkoiliitäntäjohdon säilytyspidike
- 12 Verkkajohto, jossa on verkkopistoke
- 13 Käsiruiskupistooli
- 14 Korkeapaineletkun pikaliitin
- 15 Käsiruiskupistoolin lukitus
- 16 Korkeapaineletku
- 17 Latauslaite
- 18 Imuletku
- 19 Ruiskuputki ja likajyrsin
- 20 Paineensäädöllä (Vario Power) varustettu ruiskuputki

Erikoisvarusteet

Erikoisvarusteet laajentavat laitteesi käyttömahdollisuuksia. Tarkempia tietoja saat Kärcher -myyjäliikkeeltäsi.

Ennen käyttöönottoa

Kiinnitä laitteen mukana irtonaisena tulleet osat laitteeseen ennen käyttöönottamista.

Kuvat, katso sivu 2

Kuva **A**

→ Vedä korkeapaineletkun pikaliitin ulos käsiruiskupistoolista (esim. pienellä ruuvimeisselillä).

Kuva **B**

→ Pistä korkeapaineletku käsiruiskupistooliin.

→ Paina pikaliitintä sisään kunnes se lukittuu. Kokeile liitoksen pitävyys korkeapaineletkusta vetämällä.

Kuva **C**

→ Aseta akku akkulokeroon.

Huomautus: Akku on toimitettaessa vain osittain ladattu. Lataa akku ennen käyttöönottoa ja tarvittaessa. Noudata tällöin latauslaitteen käyttöohjetta.

Vedensyöttö

Voimassa olevien määräysten mukaan laitetta ei saa käyttää milloinkaan juomavesiverkossa ilman järjestelmäerotintinta. Tällöin on käytettävä Kärcherin soveltuvaa järjestelmäerotinta tai vaihtoehtoisesti normin EN 12729 tyyppi BA mukaista järjestelmäerotinta.



Huomautus: Veden epäpuhtaudet voivat vahingoittaa korkeapainepumppua ja varusteita. Vahinkojen estämiseksi suosittelemme käyttämään Kärcher-vesisuodatinta (lisävaruste, tilausnumero 4.730-059).

Vedensyöttö vesijohdosta

Noudata vesilaitoksen ohjeita.

Liitäntäarvot katso tyyppikilpi/tekniset tiedot.

- Käytä kaupasta saatavalla liittimellä varustettua, kudosvahvistettua vesiletkua (ei kuulu toimitukseen). (halkaisija vähintään 1/2 tuuma tai 13 mm, pituus vähintään 7,5 m).
- Ruuvaa mukana toimitettu kytkentäosa laitteen vesiliitäntään.
- Liitä vesiletku laitteen kytkentäosaan ja siten vedensyöttöpiesteeseen.

Varo

Älä koskaan käytä suurpainepesuria vesihanavan ollessa suljettuna, koska kuivakäynti vaurioittaa korkeapainepumppua.

Veden ottaminen avoimista säiliöistä

- Ruuvaa imuletku kiinni vesiliittimeen ja ripusta letkun toinen pää vedenottopisteeseen (esim. sadevesitynnyriin).
- Irrota korkeapaineletku laitteen korkeapaineliitimestä.
- Kytke laite päälle „I/ON“ ja käytä, kunnes liittimestä tulee vettä ilman ilmapuhalaa.
- Kytke laite pois päältä "0/OFF".

Käyttöönotto

Varo

Laitetta saa käyttää vain akkulokeron ollessa suljettuna.

- Kiinnitä korkeapaineletku laitteen korkeapaineliitäntään.
- Pistä ruiskuputki käsiruiskupistooliin ja kiinnitä paikalleen kiertämällä putkea 90°.
- Avaa vesihana kokonaan.

Huomautus: Laitetta voidaan käyttää kahdella eri tavalla, verkkokäytöllä ja akkukäytöllä.

Jos kummatkin virransyöttötavat ovat käytettävissä, laite siirtyy automaattisesti verkkokäytölle.

Verkkokäyttö

- Kelaa verkkojohto kokonaan pois kannattimestaan.
- Liitä virtapistoke pistorasiaan.
- Kytke laite päälle "I/ON".
Akku- ja verkkokäytön näytöille suoritetaan lyhyt tarkastustoimenpide ja ne syttyvät peräkkäin.
- Verkkokäytön näyttö palaa jatkuvasti vihreänä. laite on käyttövalmis.

Akkukäyttö

- Kytke laite päälle "I/ON".
Akku- ja verkkokäytön näytöille suoritetaan lyhyt tarkastustoimenpide ja ne syttyvät peräkkäin.
- Akkukäytön näyttö palaa jatkuvasti ja ilmaisee akun lataustilan. laite on käyttövalmis.

Akkukäytön näyttö		Akun lataustila
vihreä LED	punainen LED	
3	0	70% - 100%
2	1	40% - 70%
1	2	20% - 40%
0	3	10% - 20%
0	3 vilkkuen	1% - 10%

- Akku on tyhjä: Moottori pysäytetään, kolme punaista LED:iä vilkkuu vielä 30 sekuntia, sitten laite kytkeytyy itsestään pois päältä.
- Moottori on liian kuuma: Senhetkinen LED-näyttö alkaa vilkkua nopeasti, 30 sekunnin kuluttua laite kytkeytyy itsestään pois päältä.
- Jos käsiruiskupistoolia ei akkukäytössä käytetä 30 minuutin aikana, laite kytkeytyy itsestään pois päältä.

Käyttö

⚠ Vaara

Suurpainesuuttimesta ulostuleva vesisuihku saa aikaan käsiruiskupistooliin vaikuttavan takaiskuvoiman. Ota tukeva asento ja pidä käsiruiskupistoolista ja suihkuputkesta tukevasti kiinni.

- Vapauta käsiruiskupistoolin liipaisin lukituksesta.
- Vedä liipaisimesta, laite käynnistyy.

Huomautus: Kun ote liipaisimesta irrotetaan, kone pysähtyy. Järjestelmä pysyy korkeapaineisena

Ruiskuputki ja likajyrsin

Pinttyneen lian poistoon.

Paineensäädöllä (Vario Power) varustetu ruiskuputki

Tarkoitettu yleisimpiin puhdistustehtäviin. Työpaine on säädettävissä portaattomasti välillä „Min“ ja „Max“.

- Päästä käsiruiskupistoolin vipu irti.
- Kierrä ruiskuputki haluamaasi asentoon.

Käytön keskeytys

- Päästä käsiruiskupistoolin vipu irti.
- Lukitse käsiruiskupistoolin liipaisin.
- Pidempien työtaukojen (yli 5 minuuttia) ajaksi laite on lisäksi kytkettävä pois päältä „0/OFF“.

Käytön lopetus

Varo

Irrota korkeapaineletku käsiruiskupistoolista tai laitteesta vain, kun järjestelmässä ei ole painetta.

- Päästä käsiruiskupistoolin vipu irti.
- Kytke laite pois päältä "0/OFF".
- Sulje vesihana.
- Irrota laite vedensyötöstä.
- Paina käsiruiskupistoolin vipua järjestelmässä vielä olevan paineen laskemiseksi ulos.
- Lukitse käsiruiskupistoolin liipaisin.
- Laita varusteet laitteen varustesäilöön.

Vain verkkokäytön jälkeen:

- Vedä verkkopistoke irti.
- Kuva  Kelaa verkkojohto pitimensä ympärille ja pistä verkkopistoke kaapelipitimeen.

Hoito ja huolto

Vaara

Kytke laite pois päältä ennen kaikkia hoito- ja huoltotoimia ja vedä virtapistoke irti ja poista akku.

Huolto

Laitetta ei tarvitse huoltaa.

Suojaaminen pakkaselta

Varo

Suojaa laite ja varusteet jäätymiseltä.

Pakkakanen rikkoo laitteen ja lisävarusteet, jos niistä ei ole poistettu kaikkia vesi. Vahinkojen välttämiseksi:

- Säilytä laitetta kaikkine varusteineen pakkaselta suojatuissa tiloissa.

Säilytys

Ennen pitempää varastointia, esim. talvella:

- Veden poistaminen laitteesta: Käynnistä laite ilman korkeapaineletkua ja vesiliitäntää (maks. 1 min) ja odota kunnes korkeapaine liittimestä ei tule enää vettä. Kytke laite pois päältä.
- Vedä sihti ulos vesiliitännästä lattapihtiä käyttäen ja puhdista sihti juoksevassa vedessä.
- Poista akku.

Varaosat

Käytä vain alkuperäisiä Kärcher-varaosia. Varaosaluettelo löytyy tämän käyttöohjeen lopusta.

Häiriöapu

Pienemmät häiriöt voit itse poistaa seuraavan yhteenvedon avulla.

Epäselvissä tapauksissa käänny valtuutetun asiakaspalvelun puoleen.

Vaara

Kytke laite pois päältä ennen kaikkia hoito- ja huoltotoimia ja vedä virtapistoke irti ja poista akku. Vain valtuutettu asiakaspalvelu saa suorittaa korjaustyöt ja sähköisiin rakennuksiin kohdistuvat työt.

Laitte ei toimi

- Tarkasta, onko tyyppikilvessä ilmoitettu jännite sama kuin virtalähteen jännite.
- Tarkasta, onko verkkojohto vaurioitunut.
- Akku on tyhjä tai ei ole paikallaan.
- Piirilevyn/ohjauksen lämpötila on liian korkea.

Laitteeseen ei tule painetta

- Laitteen ilmaus: Käynnistä laite ilman korkeapaineletkua ja anna käydä, kunnes korkeapaineliittimestä tulee vettä ilman ilmakehää. Kytke laite pois päältä ja kiinnitä korkeapaineletku jälleen takaisin paikalleen.
- Tarkasta vedensaanti
- Tarkasta vesiliitäntöjen tiiviyys.
- Vedä sihti ulos vesiliitännästä lattapihtiä käyttäen ja puhdista sihti juoksevassa vedessä.
- Pienennä aloitusimukorkeutta. Aloitusimukorkeus 0,5 m on ylittynyt imettäessä avoimesta astiasta.

Suuret paineenvaihtelut

- Korkeapainesuuttimen puhdistus: Poista suuttimen reiän likaantumia neulan avulla ja huuhtelee reikää edestäpäin vedellä.
- Tarkasta veden tulomäärä.

Laitte ei ole tiivis.

- Laitteen vähäinen epätiiviyys on tekniikasta johtuvaa ja normaalia. Jos epätiiviyys on suurempaa, ota yhteys valtuutettuun asiakaspalveluun.

Akun lataaminen ei ole mahdollista

- Akku on välittömästi käytön jälkeen vielä liian kuuma. Latauslaite näyttää virhettä. Anna akun jäähtyä.

Tekniset tiedot

Mitat

Pituus	499 mm
Leveys	219 mm
Korkeus	274 mm
Paino	6,5 kg

Vesiliitäntä

Tulolämpötila (maks.)	40 °C
Tulomäärä (min.)	10 l/min
Tulopaine (maks.)	1,2 MPa
Alkuimukorkeus (maks.)	0,5 m

Akkukäyttö

Li-Ion -akku

Jännite	25,2 V
Teho	450 W

Suoritus tiedot

Työpaine	4 MPa
Maks. sallittu paine	5 MPa
Syöttömäärä, vesi	3,7 l/min
Äänen painetaso L _{pA} (EN60704-1)	63 dB(A)
Äänen tehotaso L _{WA} (2000/14/EF)	78 dB(A)

Verkkokäyttö

Sähköliitäntä

Jännite	220-240 V 1~50/60 Hz
Liitosjohto	1,6 kW
Verkkosulake (hidas)	10 A
Kotelointiluokka	II
Suojausluokka	IP X5

Suoritus tiedot

Työpaine	9 MPa
Maks. sallittu paine	11 MPa
Syöttömäärä, vesi	6,0 l/min
Äänen painetaso L _{pA} (EN60704-1)	71 dB(A)
Äänen tehotaso L _{WA} (2000/14/EF)	86 dB(A)
Käsiruiskupistoolin takaiskuvoima	12 N
Käden/käsivarren täryarvo (ISO 5346)	0,8 m/s ²

Oikeus teknisiin muutoksiin pidätetään!

CE-todistus

Vakuutamme, että alla mainitut tuotteet vastaavat suunnittelultaan ja rakenteeltaan sekä valmistustavaltaan EU-direktiivien asianomaisia turvallisuus- ja terveysvaatimuksia. Jos tuotteeseen/tuotteisiin tehdään muutoksia, joista ei ole sovittu kanssamme, tämä vakuutus ei ole enää voimassa.

Tuote: suurpainepesuri

Tyyppi: 1.117-xxx

Yksiselitteiset EU-direktiivit

98/37/EY

2006/95/EY

2004/108/EY

2000/14/EY

Sovelletut harmonisoidut standardit

EN 50366: 2003 + A1: 2006

EN 55014-1: 2006

EN 55014-2: 1997 + A1: 2001

EN 60335-1

EN 60335-2-79

EN 61000-3-2: 2006

EN 61000-3-11: 2000

**Sovellettu yhdenmukaisuuden
analysointimenetelmä**

Liite V

Äänen tehotaso dB(A)

Mitattu: 84

Taattu: 86

Allekirjoittaneet toimivat yrityksen johton puolesta ja sen valtuuttamina.

H. Jenner
CEO

S. Reiser
Head of Approbation

Alfred Kärcher GmbH & Co. KG

Alfred Kärcher-Str. 28 - 40

D - 71364 Winnenden

Puh.: +49 7195 14-0

Faksi: +49 7195 14-2212

Αγαπητέ πελάτη,



Πριν από την πρώτη χρήση της συσκευής διαβάστε τις οδηγίες λειτουργίας και ενεργήστε βάσει αυτών. Φυλάξτε τις παρούσες οδηγίες λειτουργίας για μελλοντική χρήση ή για τον επόμενο κάτοχο της συσκευής.

Πίνακας περιεχομένων

Απεικόνιση μηχανημάτων / περιεχόμενα	2
Γενικές υποδείξεις	69
Υποδείξεις ασφαλείας	69
Χειρισμός	71
Φροντίδα και συντήρηση	73
Αντιμετώπιση βλαβών	73
Τεχνικά χαρακτηριστικά	74
Δήλωση συμμόρφωσης CE	74

Γενικές υποδείξεις

Επίπεδα ασφαλείας

Κίνδυνος

Για άμεσα επαπειλούμενο κίνδυνο, ο οποίος μπορεί να οδηγήσει σε σοβαρό τραυματισμό ή θάνατο.

Προειδοποίηση

Για ενδεχόμενη επικίνδυνη κατάσταση, η οποία μπορεί να οδηγήσει σε σοβαρό τραυματισμό ή θάνατο.

Προσοχή

Για ενδεχόμενη επικίνδυνη κατάσταση, η οποία μπορεί να οδηγήσει σε ελαφρό τραυματισμό ή υλικές βλάβες.

Προστασία περιβάλλοντος



Τα υλικά συσκευασίας είναι ανακυκλώσιμα. Μην πετάτε τη συσκευασία στα οικιακά απορρίμματα, αλλά παραδώστε την προς ανακύκλωση.



Οι παλιές συσκευές περιέχουν ανακυκλώσιμα υλικά, τα οποία θα πρέπει να διατίθενται για ανακύκλωση. Οι μπαταρίες και οι συσσωρευτές περιέχουν υλικά, τα οποία δεν επιτρέπεται να καταλήξουν στο περιβάλλον. Για τον λόγο αυτόν, διαθέστε τις άχρηστες συσκευές, τις μπαταρίες και τους συσσωρευτές μέσω του κατάλληλου συστήματος διαχείρισης απορριμμάτων.

☼ Στο ύπαιθρο χρησιμοποιείτε μόνον καθαρό νερό χωρίς απορρυπαντικό.

☼ Αποφύγετε την απόρριψη βλαβερών ουσιών στο έδαφος ή στα υπόγεια ύδατα.

☼ Η λήψη νερού από δημόσιες πηγές δεν επιτρέπεται σε ορισμένες χώρες.

Χρήση σύμφωνα με τους κανονισμούς

Χρησιμοποιείτε αυτή τη συσκευή καθαρισμού υψηλής πίεσης για τον καθαρισμό αντικειμένων με δέσμη νερού υψηλής πίεσης.

- **Με τροφοδοσία από το ηλεκτρικό δίκτυο:** π.χ. μηχανήματα, κτίρια, προσόψεις, βεράντες κτλ.
- **Με τροφοδοσία από συσσωρευτή:** π.χ. τροχόσπιτο, μοτοσικλέτα, όργανα γυμναστικής, συσκευές κήπου, εργαλεία κτλ.

Χρησιμοποιείτε αυτή τη συσκευή αποκλειστικά για ιδιωτικούς σκοπούς και με τα εγκεκριμένα από την ΚΑΕΡCΗΕΡ εξαρτήματα και ανταλλακτικά.

Εγγύηση

Σε κάθε χώρα ισχύουν οι όροι εγγύησης που εκδόθηκαν από την αρμόδια εταιρία μας προώθησης πωλήσεων. Αναλαμβάνουμε τη δωρεάν αποκατάσταση οποιασδήποτε βλάβης στη συσκευή σας, εφόσον οφείλεται σε αστοχία υλικού ή κατασκευαστικό σφάλμα, εντός της προθεσμίας που ορίζεται στην εγγύηση. Σε περίπτωση που επιθυμείτε να κάνετε χρήση της εγγύησης, παρακαλούμε απευθυνθείτε με την απόδειξη αγοράς στο κατάστημα από το οποίο προμηθευτήκατε τη συσκευή ή στην πλησιέστερη εξουσιοδοτημένη υπηρεσία τεχνικής εξυπηρέτησης πελατών μας. (Για τη διεύθυνση βλ. στην πίσω σελίδα)

Μηχανισμοί ασφάλειας

Προσοχή

Οι διατάξεις ασφαλείας αποσκοπούν στην προστασία του χρήστη και δεν πρέπει να τροποποιούνται ή να παραλείπονται.

Ασφάλεια πιστολέτου χειρός

Η ασφάλεια κλειδώνει το μοχλό του πιστολέτου χειρός και αποτρέπει την τυχαία ενεργοποίηση του μηχανήματος.

Υποδείξεις ασφαλείας

Κίνδυνος

- Μην αγγίζετε ποτέ με βρεγμένα χέρια το ρευματολήπτη και την πρίζα.
- Προστατέψτε τον αγωγό σύνδεσης με το δίκτυο από την υγρασία και στεγνώστε το εάν είναι απαραίτητο.
- Το μηχάνημα δεν πρέπει να τεθεί σε λειτουργία, εάν το καλώδιο σύνδεσης δικτύου ή σημαντικά τμήματα του μηχανήματος, π.χ. στοιχεία ασφαλείας, ελαστικοί σωλήνες υψηλής πίεσης, πιστολέτα χειρός, έχουν υποστεί βλάβη.
- Πριν από κάθε λειτουργία του μηχανήματος ελέγχετε το καλώδιο σύνδεσης και τον ρευματολήπτη για ζημιές. Αναθέστε αμέσως σε εξουσιοδοτημένη υπηρεσία τεχνικής

εξυπηρετήσης πελατών/εξειδικευμένο ηλεκτρολόγο την αλλαγή του χαλασμένου καλωδίου σύνδεσης στο δίκτυο.

- Πριν από κάθε λειτουργία, ελέγχετε τον εύκαμπτο σωλήνα υψηλής πίεσης για ζημιές. Αντικαθιστάτε άμεσα τον εύκαμπτο σωλήνα υψηλής πίεσης που παρουσιάζει βλάβες.
- Απαγορεύεται η χρήση σε σημεία, όπου υφίσταται κίνδυνος έκρηξης.
- Κατά τη χρήση της συσκευής σε επικίνδυνα σημεία (π.χ. σε πρατήρια καυσίμων), πρέπει να τηρούνται οι ανάλογες προδιαγραφές ασφαλείας.
- Η δέσμη υψηλής πίεσης μπορεί να είναι επικίνδυνη σε περίπτωση μη ενδεδειγμένης χρήσης. Η δέσμη δεν πρέπει να κατευθύνεται πάνω σε άτομα, ζώα, ενεργοποιημένο ηλεκτρικό εξοπλισμό ή στην ίδια τη συσκευή.
- Μην στρέφετε τη δέσμη υψηλής πίεσης πάνω σε άλλους ή σε εσάς τους ίδιους, για να καθαρίσετε ρούχα ή παπούτσια.
- Μην ψεκάζετε αντικείμενα που περιέχουν ουσίες επικίνδυνες για την υγεία (π.χ. αμίαντο).
- Ελαστικά οχημάτων/βαλβίδες ελαστικών ενδέχεται να υποστούν ζημιές από τον ψεκασμό με δέσμη υψηλής πίεσης και να σπάσουν. Η πρώτη ένδειξη για κάτι τέτοιο είναι η χρωματική μεταβολή του ελαστικού. Τυχόν βλάβες στα ελαστικά των οχημάτων και στις βαλβίδες τους μπορούν να αποδειχθούν μοιραίες. Κατά τον καθαρισμό, διατηρείτε απόσταση τουλάχιστον 30cm από τη δέσμη νερού!
- Να μην χρησιμοποιείται ποτέ για την αναρρόφηση υγρών που περιέχουν διαλυτικά ή συμπυκνωμένων οξέων και διαλυτικών μέσων! Σε αυτά συγκαταλέγονται π.χ. η βενζίνη, το διαλυτικό χρωμάτων ή το πετρέλαιο θέρμανσης. Το νέφος ψεκασμού είναι άκρως εύφλεκτο, εκρηκτικό και δηλητηριώδες. Απαγορεύεται η χρήση ακετόνης, τα αδιάλυτων οξέων και διαλυτικών, επειδή προκαλούν διάβρωση των υλικών που χρησιμοποιούνται στο μηχάνημα.

⚠ Προειδοποίηση

- Ο ρευματολόγος και η σύνδεση του αγωγού προέκτασης πρέπει να είναι υδατοστεγή και να μην βρίσκονται μέσα σε νερό.
- Οι ακατάλληλοι αγωγοί προέκτασης μπορεί να είναι επικίνδυνοι. Σε υπαίθριους χώρους χρησιμοποιείτε μόνο τους εγκεκριμένους και αντιστοίχως επισημασμένους αγωγούς προέκτασης με επαρκή διατομή: 1 - 10 m: 1,5 mm²; 10 - 30 m: 2,5 mm²
- Ξετυλίξτε εντελώς το καλώδιο προέκτασης από το τύμπανό του.



- Οι εύκαμπτοι σωλήνες υψηλής πίεσης, οι παταρίες και οι σύνδεσμοι είναι σημαντικά για την ασφάλεια της συσκευής. Χρησιμοποιείτε μόνο εύκαμπτους σωλήνες πίεσης, μπαταρίες και συνδέσμους που προτείνει ο κατασκευαστής.
- Η συσκευή αυτή δεν πρέπει να χρησιμοποιείται από άτομα (συμπεριλαμβανομένων των παιδιών) με σωματικές, διανοητικές και αισθητήριες ανεπάρκειες ή άτομα που δεν έχουν την κατάλληλη εμπειρία ή γνώση, εκτός εάν επιτηρούνται από κατάλληλο για την ασφάλειά τους άτομο ή έλαβαν προηγούμενες οδηγίες για την κατάλληλη χρήση της συσκευής.
- Τα παιδιά πρέπει να επιτηρούνται για να διασφαλιστεί ότι δεν θα παίζουν με τη συσκευή.
- Ο χρήστης πρέπει να χρησιμοποιεί τη συσκευή σύμφωνα με τις προδιαγραφές. Πρέπει να έχει υπόψη τις τοπικές συνθήκες και κατά την εργασία με τη συσκευή πρέπει να προσέχει τα άτομα που βρίσκονται κοντά της.
- Μη χρησιμοποιείτε τη συσκευή, αν άλλα άτομα βρίσκονται στην εμβέλεια λειτουργίας της, εκτός αν φορούν προστατευτικό ρουχισμό.
- Για να προστατευθείτε από τις πιπιλιές του νερού ή από τους ρύπους, φοράτε προστατευτική στολή και γυαλιά.
- Αφαιρέστε το συσσωρευτή κατά τις εργασίες φροντίδας και συντήρησης στη συσκευή.
- Η φόρτιση του συσσωρευτή επιτρέπεται μόνον με το συνοδευτικό γνήσιο φορτιστή.

Προσοχή

- Κατά τον καθαρισμό βαμμένων επιφανειών, κρατήστε απόσταση ψεκασμού τουλάχιστον 30 cm, για την αποφυγή πρόκλησης ζημιών.
- Μην αφήνετε τη συσκευή ποτέ χωρίς επίβλεψη, εφόσον βρίσκεται σε λειτουργία.
- Προσέχετε ώστε τα καλώδια προέκτασης να μην υποστούν φθορές ή βλάβες από συνθλίψεις, τραβήγματα, πατήματα ή παρόμοιες αιτίες. Προστατέψτε τα καλώδια από τη ζέση, τα λάδια και τις αιχμηρές ακμές.
- Όλα τα ρευματοφόρα εξαρτήματα στο χώρο εργασίας πρέπει να διαθέτουν αδιάβροχη προστασία από ρίψη νερού.
- Η συσκευή πρέπει να λειτουργεί μόνο με ηλεκτρική σύνδεση, η οποία έχει γίνει από ηλεκτρολόγο βάσει του IEC 60364.
- Συνδέετε τη συσκευή μόνο σε εναλλασσόμενο ρεύμα. Η τάση πρέπει να συμφωνεί με την πινακίδα τύπου της συσκευής.
- Για λόγους ασφαλείας συνιστούμε τη λειτουργία του μηχανήματος κατά κανόνα μέσω ενός προστατευτικού διακόπτη ρεύματος διαρροής (έως 30 mA).

- Οι εργασίες καθαρισμού, κατά τις οποίες προκύπτουν απόνερα που περιέχουν λάδι π.χ. πλύσιμο κινητήρων, πλύσιμο του κάτω μέρους των οχημάτων επιτρέπονται μόνο σε πλυντήρια που διαθέτουν διαχωριστή λαδιών.

Χειρισμός

Περιγραφή συσκευής

Εικόνες βλέπε σελίδα 2

Κατά τον άνοιγμα της συσκευασίας, ελέγξτε το περιεχόμενο για τυχόν ελλείψεις σε εξαρτήματα ή για βλάβες. Σε περίπτωση ζημιών που προκλήθηκαν από τη μεταφορά, παρακαλείσθε να πληροφορησέτε αμέσως το κατάστημα, από το οποίο αγοράσατε το μηχάνημα.

- 1 Σύζευξη για τη σύνδεση με το δίκτυο παροχής νερού
- 2 Σύνδεση νερού με φίλτρο
- 3 Σύνδεση υψηλής πίεσης
- 4 Διακόπτης μηχανήματος „0/OFF“ / „I/ON“
- 5 Ένδειξη λειτουργίας με το δίκτυο
- 6 Ένδειξη λειτουργίας με συσσωρευτή / κατάσταση φόρτωσης
- 7 Λαβή μεταφοράς
- 8 Θήκη συσσωρευτή
- 9 Θήκη φύλαξης του σωλήνα ρίψης
- 10 Ακροδέκτης καλωδίου για τον αγωγό σύνδεσης στο δίκτυο
- 11 Θήκη καλωδίου σύνδεσης με το δίκτυο
- 12 Αγωγός σύνδεσης δικτύου με ρευματολήπτη
- 13 Πιστολέτο χειρός
- 14 Σφικτήρας ελαστικού σωλήνα υψηλής πίεσης
- 15 Ασφάλεια πιστολέτου χειρός
- 16 Ελαστικός σωλήνας υψηλής πίεσης
- 17 Φορτιστής
- 18 Εύκαμπτος σωλήνας αναρρόφησης
- 19 Σωλήνας ψεκασμού με φρέζα ρύπων
- 20 Σωλήνας εκτόξευσης με ελεγκτή πίεσης (Vario Power)

Πρόσθετα εξαρτήματα

Με τον προαιρετικό εξοπλισμό διευρύνονται οι δυνατότητες χρήσης της συσκευής σας. Περισσότερες πληροφορίες μπορείτε να ζητήσετε από το κατάστημα διάθεσης των προϊόντων Karcher.

Πριν τη θέση σε λειτουργία

Πριν την ενεργοποίηση συναρμολογήστε στο μηχάνημα τα μη συνδεδεμένα συνοδευτικά εξαρτήματα.

Εικόνες βλέπε σελίδα 2

Εικόνα 

- ➔ Αφαιρέστε το σφικτήρα του ελαστικού σωλήνα υψηλής πίεσης από το πιστολέτο χειρός (π.χ. με ένα μικρό κατασαβίδι).

Εικόνα 

- ➔ Εισάγετε τον ελαστικό σωλήνα υψηλής πίεσης στο πιστολέτο χειρός.
- ➔ Πιέστε το σφικτήρα έως ότου κλειδώσει. Βεβαιωθείτε ότι η σύνδεση είναι ασφαλής τραβώντας τον ελαστικό σωλήνα υψηλής πίεσης.

Εικόνα 

- ➔ Τοποθετήστε το συσσωρευτή στη θήκη του.
- Υπόδειξη:** Ο συσσωρευτής είναι εν μέρει φορτισμένος κατά την παράδοση. Εάν είναι απαραίτητο, φορτίστε τον πριν τον χρησιμοποιήσετε. Για το σκοπό αυτόν λάβετε υπόψη τις οδηγίες χρήσης του φορτιστή.

Παροχή νερού

Σύμφωνα με τους ισχύοντες κανονισμούς, το μηχάνημα δεν πρέπει να λειτουργεί στο δίκτυο πόσιμου νερού χωρίς διαχωριστή συστήματος. Να χρησιμοποιείται ένας κατάλληλος διαχωριστής συστήματος της εταιρείας Karcher ή εναλλακτικά ένας διαχωριστής συστήματος κατά το EN 12729 τύπος BA.



Υπόδειξη: Οι ρύποι που περιέχονται στο νερό μπορούν να προκαλέσουν βλάβες στην αντλία υψηλής πίεσης και στα εξαρτήματα. Για λόγους προστασίας, συνιστάται η χρήση του φίλτρου νερού της Karcher (ειδικός εξοπλισμός, κωδ. παραγγελίας 4.730-059).

Παροχή νερού από τον αγωγό νερού

Τηρείτε τους κανονισμούς της υπηρεσίας του δικτύου ύδρευσης.

Τιμές σύνδεσης, βλ. Πινακίδα τύπου/Τεχνικά χαρακτηριστικά.

- ➔ Χρησιμοποιήστε έναν ελαστικό σωλήνα νερού με ενισχυμένους ιστούς (δεν συμπεριλαμβάνεται στη συσκευασία) με συνηθισμένη σύνδεση. (Διάμετρος τουλάχιστον 1/2 ίντσες ή 13 mm; Μήκος τουλάχιστον 7,5 m).
- ➔ Βιδώστε το τεμάχιο ζεύξης που περιέχεται στη συσκευασία στην σύνδεση νερού του μηχανήματος.
- ➔ Τοποθετήστε τον ελαστικό σωλήνα νερού στο τεμάχιο ζεύξης του μηχανήματος και συνδέστε το με το δίκτυο.

Προσοχή

Το μηχάνημα καθαρισμού υψηλής πίεσης δεν πρέπει να λειτουργεί έχοντας κλειστή τη βάνα νερού, επειδή η λειτουργία εν ξηρώ προκαλεί βλάβη της αντλίας υψηλής πίεσης.

Αναρρόφηση νερού από ανοιχτό δοχείο

- ➔ Βιδώστε τον ελαστικό σωλήνα αναρρόφησης στη σύνδεση νερού και αναρτήστε τον στην πηγή νερού (για παράδειγμα στο δοχείο ομβρίων υδάτων).

- Συνδέστε τον ελαστικό σωλήνα υψηλής πίεσης στη σύνδεση υψηλής πίεσης του μηχανήματος.
- Ενεργοποιήστε το μηχάνημα στο „I/ON“ και αφήστε το να λειτουργήσει έως ότου από τη σύνδεση υψηλής πίεσης σταματήσει να εκρέει νερό με φυσαλίδες.
- Απενεργοποιήστε το μηχάνημα στη θέση „0/OFF“.

Έναρξη λειτουργίας

Προσοχή

Χρησιμοποιείτε τη συσκευή *μόνον* με κλειστή τη θήκη του συσσωρευτή.

- Συνδέστε τον ελαστικό σωλήνα υψηλής πίεσης με τη σύνδεση υψηλής πίεσης του μηχανήματος.
- Εισάγετε το σωλήνα ρίψης στο πιστολέτο χειρός και στερεώστε τον περιστρέφοντάς τον κατά 90°.
- Ανοίξτε εντελώς τη βάνα νερού.

Υπόδειξη: Η συσκευή μπορεί να λειτουργήσει με 2 τρόπους, λειτουργία με δίκτυο παροχής ρεύματος ή με συσσωρευτή.

Όταν η τροφοδοσία ρεύματος εξασφαλίζεται και με τους δύο τρόπους, η συσκευή επιλέγει αυτόματα το δίκτυο παροχής ρεύματος.

Τροφοδοσία από το δίκτυο παροχής ρεύματος

- Ξετυλίξτε εντελώς τον αγωγό σύνδεσης στο δίκτυο από τη διάταξη φύλαξης.
 - Εισάγετε τον ρευματολήπτη στην πρίζα.
 - Ενεργοποιήστε το μηχάνημα στο „I/ON“.
- Οι ενδείξεις λειτουργίας με συσσωρευτή και με το δίκτυο θα υποβληθούν μια σύντομη τυπική διαδικασία ελέγχου και θα ανάρθουν διαδοχικά.
- Η ένδειξη λειτουργίας με το δίκτυο παραμένει αναμμένη με πράσινο χρώμα.
- Η συσκευή είναι έτοιμη για λειτουργία.

Τροφοδοσία από τον συσσωρευτή

- Ενεργοποιήστε το μηχάνημα στο „I/ON“.
- Οι ενδείξεις λειτουργίας με συσσωρευτή και με το δίκτυο θα υποβληθούν μια σύντομη τυπική διαδικασία ελέγχου και θα ανάρθουν διαδοχικά.
- Η ένδειξη για λειτουργία με συσσωρευτή παραμένει αναμμένη και εμφανίζει την κατάσταση του συσσωρευτή.
- Η συσκευή είναι έτοιμη για λειτουργία.

Ένδειξη λειτουργίας με συσσωρευτή		Κατάσταση φόρτισης του συσσωρευτή
πράσινη φωτοδιόδος	κόκκινη φωτοδιόδος	
3	0	70% - 100%
2	1	40% - 70%
1	2	20% - 40%
0	3	10% - 20%
0	3 με αναλαμπή	1% - 10%

- Αποφορτισμένος συσσωρευτής: Ο κινητήρας απενεργοποιείται, οι τρεις κόκκινες φωτοδιόδοι

αναβοσβήνουν για 30 ακόμη δευτερόλεπτα και στη συνέχεια η συσκευή απενεργοποιείται αυτόματα.

- Πολύ υψηλή θερμοκρασία στον κινητήρα: Η τρέχουσα ένδειξη φωτοδιόδου αρχίζει να αναβοσβήνει γρήγορα και η συσκευή απενεργοποιείται αυτόματα έπειτα από 30 δευτερόλεπτα.
- Εάν δεν χρησιμοποιηθεί το πιστολέτο ψεκασμού στη λειτουργία με συσσωρευτή για διάστημα 30 δευτερόλεπτων, η συσκευή απενεργοποιείται αυτόματα.

Λειτουργία

⚠ Κίνδυνος

Μέσω της δέσμης νερού που εξέρχεται από το ακροφύσιο υψηλής πίεσης, μια δύναμη αντεπιστροφής επενεργεί στο πιστολέτο. Φροντίστε για την ασφαλή θέση της συσκευής και στερεώστε καλά το πιστολέτο και το σωλήνα ρίψης.

- Απασφαλίστε τον μοχλό του πιστολέτου χειρός.
- Πατώντας ξανά το μοχλό τίθεται το μηχάνημα και πάλι σε λειτουργία.

Υπόδειξη: Εάν αφήσετε το μοχλό, το μηχάνημα θα απενεργοποιηθεί ξανά. Η υψηλή πίεση διατηρείται στο σύστημα.

Σωλήνας ψεκασμού με φρέζα ρύπων

Για επίμονους ρύπους.

Σωλήνας εκτόξευσης με ελεγκτή πίεσης (Vario Power)

Για τις απλούστερες εργασίες καθαρισμού. Η πίεση εργασίας ρυθμίζεται χωρίς διαβαθμίσεις μεταξύ „Min“ και „Max“.

- Ελευθερώστε τον μοχλό του πιστολέτου χειρός.
- Περιστρέψτε το σωλήνα εκτόξευσης στην επιθυμητή θέση.

Διακοπή λειτουργίας

- Ελευθερώστε τον μοχλό του πιστολέτου.
- Ασφαλίστε το μοχλό του πιστολέτου χειρός.
- Σε περίπτωση μεγάλων διαλειμμάτων από τις εργασίες (πάνω από 5 λεπτά) απενεργοποιήστε επιπλέον το μηχάνημα στη θέση „0/OFF“.

Τερματισμός λειτουργίας

Προσοχή

Αποσυνδέστε τον ελαστικό σωλήνα υψηλής πίεσης από το πιστολέτο χειρός ή τη συσκευή *μόνον* εάν στο σύστημα δεν υπάρχει πίεση.

- Ελευθερώστε τον μοχλό του πιστολέτου.
- Απενεργοποιήστε το μηχάνημα στη θέση „0/OFF“.
- Κλείστε τη βρύση.
- Αποσυνδέστε το μηχάνημα από το δίκτυο παροχής νερού.
- Πιέστε τον μοχλό του πιστολέτου για να εξαλείψετε

- την εναπομένουσα πίεση του συστήματος.
- ➔ Ασφαλίστε το μοχλό του πιστολέτου χειρός.
 - ➔ Αποθηκεύστε τα εξαρτήματα στη θήκη φύλαξης της συσκευής.

Μόνον μετά τη λειτουργία με δίκτυο:

- ➔ Βγάλετε το ρευματολήπτη.
- ➔ Εικόνα  Τυλίξτε τον αγωγό σύνδεσης στο δίκτυο στη διάταξη φύλαξης και στερεώστε το φως με τον ακροδέκτη του καλωδίου.

Φροντίδα και συντήρηση

Κίνδυνος

Πριν από όλες τις εργασίες φροντίδας και συντήρησης απενεργοποιήστε τη συσκευή και αφαιρέστε το φως δικτύου και το συσσωρευτή.

Συντήρηση

Το μηχάνημα δεν χρειάζεται συντήρηση.

Αντιπαγετική προστασία

Προσοχή

Προστατέψτε το μηχάνημα και τα εξαρτήματά του από τον παγετό.

Ο παγετός μπορεί να καταστρέψει το μηχάνημα και τα εξαρτήματά του, εάν δεν αδειάσει εντελώς από το νερό. Για να αποφύγετε τις βλάβες:

- ➔ Αποθηκεύετε το μηχάνημα μαζί με όλα τα εξαρτήματα σε χώρο όπου δεν επικρατεί παγετός.

Αποθήκευση

Πριν από την αποθήκευση για μεγάλο χρονικό διάστημα π.χ. το χειμώνα:

- ➔ Αδειάστε εντελώς το νερό από το μηχάνημα: Ενεργοποιήστε το μηχάνημα χωρίς να έχετε συνδέσει τον ελαστικό σωλήνα υψηλής πίεσης και το σωλήνα παροχής νερού (έως 1 λεπτό) και περιμένετε, έως ότου το νερό σταματήσει να εκρέει από τη σύνδεση υψηλής πίεσης. Απενεργοποιήστε το μηχάνημα.
- ➔ Με μια μικρή πένσα, τραβήξτε προς τα έξω το φίλτρο της σύνδεσης νερού και ξεπλύνετε το κάτω από τρεχούμενο νερό.
- ➔ Αφαιρέστε το συσσωρευτή.

Ανταλλακτικά

Χρησιμοποιείτε αποκλειστικά γνήσια ανταλλακτικά Karcher. Επισκόπηση ανταλλακτικών θα βρείτε στο τέλος των παρόντων οδηγιών χειρισμού.

Αντιμετώπιση βλαβών

Με τη βοήθεια του παρακάτω πίνακα μπορείτε να αντιμετωπίσετε μόνες/οι σας απλές βλάβες.

Εάν έχετε αμφιβολίες, παρακαλούμε απευθυνθείτε στην εξουσιοδοτημένη υπηρεσία εξυπηρέτησης πελατών.

Κίνδυνος

Πριν από όλες τις εργασίες φροντίδας και συντήρησης απενεργοποιήστε τη συσκευή και αφαιρέστε το φως δικτύου και το συσσωρευτή.

Οι εργασίες επισκευών και οι εργασίες στα ηλεκτρικά εξαρτήματα πρέπει να διεξάγονται μόνο από την εξουσιοδοτημένη υπηρεσία εξυπηρέτησης πελατών.

Η συσκευή δεν λειτουργεί

- ➔ Ελέγξτε εάν συμφωνεί η τάση που αναγράφεται στην πινακίδα τύπου με την τάση της πηγής ρεύματος.
- ➔ Ελέγξτε τον αγωγό σύνδεσης δικτύου για τυχόν βλάβες.
- ➔ Ο συσσωρευτής είναι αποφορτισμένος ή δεν χρησιμοποιείται.
- ➔ Πολύ υψηλή θερμοκρασία πλατίνας/συστήματος ελέγχου.

Η συσκευή δεν αναπτύσσει πίεση

- ➔ Εξαέρωση του μηχανήματος: Ενεργοποιήστε το μηχάνημα χωρίς να έχετε συνδέσει τον ελαστικό σωλήνα υψηλής πίεσης και περιμένετε, έως ότου από τη σύνδεση υψηλής πίεσης σταματήσει να εκρέει νερό με φυσαλίδες. Θέστε το μηχάνημα εκτός λειτουργίας και συνδέστε πάλι τον ελαστικό σωλήνα υψηλής πίεσης.
- ➔ Ελέγξτε την παροχή νερού.
- ➔ Ελέγξτε τη στεγανότητα των συνδέσεων νερού.
- ➔ Με μια μικρή πένσα, τραβήξτε προς τα έξω το φίλτρο της σύνδεσης νερού και ξεπλύνετε το κάτω από τρεχούμενο νερό.
- ➔ Μειώστε το ύψος αναρρόφησης. Υπέρβαση του ύψους αναρρόφησης των 0,5 m κατά την αναρρόφηση από ανοικτό δοχείο.

Έντονος διακομάνσις πίεσης

- ➔ Καθαρίστε το ακροφυσίο υψηλής πίεσης: Αφαιρέστε τις ακαθαρσίες από την οπή του ακροφυσίου με μια βελόνα και ξεπλύνετε από την μπροστινή πλευρά με νερό.
- ➔ Ελέγξτε την ποσότητα προσαγωγής νερού.

Το μηχάνημα δεν είναι στεγανό

- ➔ Μια ελάχιστη διαρροή στο μηχάνημα θεωρείται φυσιολογική για τεχνικούς λόγους. Σε περίπτωση έντονης έλλειψης στεγανότητας, ενημερώστε την εξουσιοδοτημένη υπηρεσία εξυπηρέτησης πελατών.

Δεν είναι δυνατή η φόρτιση του συσσωρευτή

- ➔ Ο συσσωρευτής είναι ακόμη υπερβολικά ζεστός αμέσως μετά τη λειτουργία. Ο φορτιστής εμφανίζει σφάλμα. Αφήστε το συσσωρευτή να κρυώσει.

Τεχνικά χαρακτηριστικά

Διαστάσεις	
Μήκος	499 mm
Πλάτος	219 mm
Ύψος	274 mm
Βάρος	6,5 kg
Σύνδεση νερού	
Θερμοκρασία προσαγωγής (μέγ.)	40 °C
Ποσότητα προσαγωγής (ελάχ.)	10 l/min
Πίεση προσαγωγής (μέγ.)	1,2 MPa
Ύψος αναρρόφησης (μέγ.)	0,5 m

Τροφοδοσία από τον συσσωρευτή

Συσσωρευτής Li-Ion	
Τάση	25,2 V
Ισχύς	450 W
Επιδόσεις	
Πίεση λειτουργίας	4 MPa
Μέγ. επιτρεπόμενη πίεση	5 MPa
Παροχή, νερό	3,7 l/min
Στάθμη ηχητικής πίεσης	63 dB(A)
L_{pA} (EN60704-1)	
Στάθμη ηχητικής ισχύος	78 dB(A)
L_{WA} (2000/14/EK)	

Τροφοδοσία από το δίκτυο παροχής ρεύματος

Σύνδεση ηλεκτρικού ρεύματος	
Τάση	220-240 V
	1~50/60 Hz
Ισχύς σύνδεσης	1,6 kW
Ασφάλεια δικτύου (βραδείας τήξης)	10 A
Κατηγορία προστασίας	II
Βαθμός προστασίας	IP X5
Επιδόσεις	
Πίεση λειτουργίας	9 MPa
Μέγ. επιτρεπόμενη πίεση	11 MPa
Παροχή, νερό	6,0 l/min
Στάθμη ηχητικής πίεσης	71 dB(A)
L_{pA} (EN60704-1)	
Στάθμη ηχητικής ισχύος	86 dB(A)
L_{WA} (2000/14/EK)	
Δύναμη οπισθοδρόμησης πιστολέτου χειρός	12 N
Τιμή κραδασμών στο χέρι/βραχίονα (ISO 5349)	0,8 m/s ²

Με την επιφύλαξη τεχνικών αλλαγών!

Δήλωση συμμόρφωσης CE

Δια της παρούσης δηλώνουμε ότι το μηχάνημα που χαρακτηρίζεται παρακάτω, με βάση τη σχεδίαση και την κατασκευή του, υπό τη μορφή που διατίθεται στην αγορά, πληροί στις σχετικές βασικές απαιτήσεις ασφαλείας και υγιεινής των οδηγίων της ΕΚ. Η παρούσα δήλωση παύει να ισχύει σε περίπτωση τροποποιήσεων του μηχανήματος χωρίς προηγούμενη συνεννόηση μαζί μας.

Προϊόν: Σύστημα καθαρισμού υψηλής πίεσης

Τύπος: 1.117-xxx

Σχετικές οδηγίες των Ε.Κ.

98/37/EK

2006/95/EK

2004/108/EK

2000/14/EK

Εφαρμοσθέντα εναρμονισμένα πρότυπα

EN 50366: 2003 + A1: 2006

EN 55014-1: 2006

EN 55014-2: 1997 + A1: 2001

EN 60335-1

EN 60335-2-79

EN 61000-3-2: 2006

EN 61000-3-11: 2000

Εφαρμοσθείσα διαδικασία συμμόρφωσης

Παράρτημα V

στάθμη ηχητικής πίεσης dB(A)

Μετρημένη: 84

Εγγυημένη: 86

Οι υπογράφωντες ενεργούν κατ' εντολή του και με εξουσιοδότηση της διεύθυνσης της επιχείρησής.

H. Jenner
CEO

S. Reiser
Head of Approbation

Alfred Kärcher GmbH & Co. KG

Alfred Kärcher-Str. 28 - 40

D - 71364 Winnenden

Τηλ.: +49 7195 14-0

Φαξ: +49 7195 14-2212

Sayın müşterimiz,



Cihazınızı ilk defa kullanmadan önce bu kullanım kılavuzunu okuyup buna göre davranınız. Bu kullanım kılavuzunu, daha sonra tekrar kullanmak ya da cihazın sonraki kullanıcılarına iletmek üzere saklayın.

İçindekiler

Cihaz resmi / Teslimat kapsamı	2
Genel bilgiler	75
Güvenlik uyarıları	75
Kullanımı	77
Koruma ve Bakım	79
Arızalarda yardım	79
Teknik Bilgiler	80
CE Beyanı	80

Genel bilgiler

Tehlike kademeleri

Tehlike

Ağır bedensel yaralanmalar ya da ölüme neden olan direkt bir tehlike için.

Uyarı

Ağır bedensel yaralanmalar ya da ölüme neden olabilecek olası tehlikeli bir durum için.

Dikkat

Hafif bedensel yaralanmalar ya da maddi hasarlara neden olabilecek olası tehlikeli bir durum için.

Çevre koruma



Ambalaj malzemeleri geri dönüş-türülebilir. Ambalaj malzemelerini evinizin çöpüne atmak yerine lütfen tekrar kullanılabilecekleri yerlere gönderin.



Eski cihazlarda, yeniden değerlendirme işlemine tabi tutulması gereken değerli geri dönüşüm malzemeleri bulunmaktadır. Piller ve aküler çevreye yayılmaması gereken, zararlı maddeler içerir. Bu nedenle eski cihazlar, piller ve aküleri lütfen uygun toplama sistemleri aracılığıyla imha edin.



Doğal ortamda sadece temizlik maddesi içermeyen temiz su kullanın.



Zararlı maddelerin toprağa ve sulara karışmasını önleyin.



Açık sulardan su alınması bazı ülkelerde yazaktır.

Kurallara uygun kullanım

Bu yüksek basınçlı temizleyiciyi yüksek basınçlı su püskürtülen objeleri temizlemek için kullanın.

- **Şebeke modunda:** Örn; makineler, şantiyeler, cepheler, teraslar, vb.
- **Akü modunda:** Örn; karavan, motosiklet, spor cihazları, bahçe aletleri, takımlar, vb.

Bu cihazı, sadece özel kullanım amaçları ve izin verilen KÄRCHER aksesuarları ve yedek parçaları ile birlikte kullanın.

Garanti

Her ülkede yetkili distribütörümüz tarafından verilmiş garanti şartları geçerlidir. Garanti süresi içinde cihazınızda oluşan muhtemel hasarları, arızanın kaynağı üretim veya malzeme hatası olduğu sürece ücretsiz olarak karşılıyoruz. Garanti hakkınızdan yararlanmanızı gerektiren bir durum olduğu zaman, ilgili faturanız ile birlikte satıcınıza veya size en yakın yetkili servisimize başvurunuz.

(Adres için Bkz. Arka sayfa)

Güvenlik tertibatları

Dikkat

Güvenlik tertibatları kullanıcıyı korur ve değiştirilmemelidir veya herhangi bir işlem yapılmamalıdır.

El püskürtme tabancasının kilidi

Kilit, el püskürtme tabancasının kolunu bloke eder ve cihazın farkında olmadan çalıştırılmasını önler.

Güvenlik uyarıları

Tehlike

- *Fişi ve prizi kesinlikle ıslak veya nemli elle temas etmeyin.*
- *Şebeke bağlantı kablosunu neme karşı koruyun, gerekirse kurutun.*
- *Şebeke bağlantı kablosu veya Örn; yüksek basınç hortumları, tel püskürtme tabancası ya da güvenlik tertibatları gibi cihazın önemli parçaları zarar görmüşse cihazı çalıştırmayın.*
- *Elektrik fişiyle birlikte şebeke bağlantı kablosuna her kullanımdan önce hasar kontrol yapın. Hasar görmüş şebeke bağlantı kablosunu derhal yetkili müşteri hizmetleri/elektronik teknisyeni tarafından değiştirilmesini sağlayın.*

- Her kullanımdan önce yüksek basınç hortumuna hasar kontrolü yapın. Zarar görmüş yüksek basınç hortumunu hemen değiştirin.
- Patlama tehlikesi olan bölgelerde cihazın çalıştırılması yasaktır.
- Tehlikeli alanlarda (örneğin benzin istasyonu) cihazın kullanılması durumunda gerekli emniyet tedbirlerinin dikkate alınması gerekir.
- Yüksek basınçlı tazyik düğün kullanılmadığı zaman tehlikeli olabilir. Tazyik kişilere, hayvanlara, etkin elektrik donanımına veya cihazın kendisine doğru tutulmalıdır.
- Yüksek basınçlı tazyiki başka yerlere veya elbise veya ayakkabıyı temizlemek için kendinize doğru tutmayın.
- Sağlığa zarar verebilecek maddelere (örn. asbest) buhar püskürtmeyin.
- Araç lastikleri/lastik supapları, yüksek basınçlı tazyik nedeniyle zarar görebilir ve patlayabilir. Buradaki ilk belirti lastikte meydana gelen bir renklendirme. Hasar görmüş araç lastikleri/lastik supapları hayati tehlike taşımaktadır. Temizlik sırasında en az 30 cm tazyik mesafesi bırakın!
- Çözücü madde içeren sıvılar ya da inceltilmiş asitler ve çözücü maddeleri kesinlikle emmeyin! Bu amaçla Örn; benzin, tiner veya sıcak yağ kullanın. Püskürtme tozu patlayıcıdır ve zehirlidir. Cihazda kullanılan malzemelere yapıştıkları için, aseton, inceltilmiş asitler ve çözücü maddeler kullanmayın.



⚠ Uyarı

- Elektrik fişi ve bir uzatma kablosunun bağlantısı su geçirmez olmalı ve suda durmamalıdır.
- Uygun olmayan uzatma kabloları tehlikeli olabilir. Serbest zamanlarda, sadece bunun için müsaade edilmiş ve buna göre işaretlenmiş yeterli düzeyde kablo kesitine sahip uzatma kablolarını kullanın: 1 - 10 m: 1,5 mm²; 10 - 30 m: 2,5 mm²
- Uzatma kablosunu her zaman tamamen kablo sargısından sarın.
- Yüksek basınç hortumları, armatürler ve bağlantılar cihazın güvenliği için önemlidir. Sadece üretici tarafından önerilen yüksek basınç hortumları, armatürleri ve bağlantıları kullanın.

- Bu cihaz, güvenlikleri için yetkili bir kişi tarafından gözetim altında tutulmadıkları ya da cihazın nasıl kullanılacağına yönelik gerekli talimatları almadıkları sürece fiziksel, duysal ya da ruhsal açıdan kısıtlı yeteneklere sahip ya da deneyimleri ve/veya bilgileri yetersiz kişiler (çocuklar dahil) için üretilmemiştir. Cihazla oynamadıklarından emin olmak için çocuklar gözetim altında tutulmalıdır.
- Kullanıcı, cihazı talimatlara uygun olarak kullanmak zorundadır. Yerel kuralları dikkate almalı ve çalışma esnasında çevredeki kişilere dikkat etmelidir.
- Kapsama alanı içinde başka kişiler varken cihazı kullanmayın; bu kişilerin koruyucu elbise giymesi gereklidir.
- Geri sıçrayabilecek su veya kirden korunmak için uygun koruyucu elbise ve koruyucu gözlük takın.
- Cihazdaki temizlik ve bakım çalışmalarından önce aküyü çıkartın.
- Akülerin şarj edilmesine sadece birlikte teslim edilen orijinal şarj cihazıyla izin verilmemiştir.

Dikkat

- Hasar oluşumunu önlemek için, boyalı üst yüzeyleri temizlerle minimum 30 cm püskürtme mesafesine uyulmalıdır.
- Cihaz çalışır durumdayken başından asla ayrılmayınız.
- Elektrik fişi veya uzatma kablosununun ezilme, hırpalanma ya da benzer şekilde zarar ya da hasar görmemesine dikkat edin. Elektrik fişini ısı, yağ ve keskin kenarlardan koruyun.
- Çalışma bölgesindeki akımla yönlendirilen tüm parçalar tazyikli suya karşı korunmuş olmalıdır.
- Cihaz, ancak IEC 60364 talimatı uyarıcı elektronik bir kurulumcu tarafından yapılması zorunlu olan bir elektrikli bağlantıyla bağlanmalıdır.
- Cihazı sadece alternatif akıma bağlayın. Gerilim, cihazın tip plaketiyle aynı olmalıdır.
- Güvenlik nedenleriyle, cihazın prensip olarak bir hatalı akım koruma şalteri (maks 30 mA) üzerinden çalıştırılmasını öneriyoruz.
- Örneğin motorların yıkanması, zeminin yıkanması gibi yağ içerikli atık suyun olduğu temizlik çalışmaları sadece yıkama yerlerinde yağ seperatörüyle yapılmalıdır.

Kullanımı

Cihaz tanımı

Şekiller Bkz. Sayfa 2

Ambalajı çıkartırken, ambalajın içinde bulunan malzemelerde eksik aksesuar ya da hasar olup olmadığını kontrol edin. Nakliye hasarlarında yetkili satıcınızı bilgilendirin.

- 1 Su bağlantısının bağlantı parçası
- 2 Süzgeçli su bağlantısı
- 3 Yüksek basınç bağlantısı
- 4 Cihaz şalteri „0/OFF“ / „I/ON“
- 5 Şebeke modu göstergesi
- 6 Şebeke modu / şarj durumu göstergesi
- 7 Taşıma kolu
- 8 Akü bölmesi
- 9 Püskürtme borusunun saklama parçası
- 10 Şebeke bağlantı kablosunun kablo kıskacı
- 11 Elektrik bağlantı hattının saklama yeri
- 12 Elektrik fişiyle birlikte şebeke bağlantı kablosu
- 13 El püskürtme tabancası
- 14 Yüksek basınç hortumunun mandalı
- 15 El püskürtme tabancasının kilidi
- 16 Yüksek basınç hortumu
- 17 Şarj cihazı
- 18 Emme hortumu
- 19 Kir frezeli püskürtme borusu
- 20 Basınç ayarlı püskürtme borusu (Vario Power)

Özel aksesuar

Özel aksesuar, cihazınızın kullanım olanaklarını genişletir. Buna ilişkin detaylı bilgileri Kärcher-satıcınızdan edinebilirsiniz.

Cihazı çalıştırmaya başlamadan önce

Cihazla birlikte gelen gevşek parçaları işleme almadan önce yerine takın.

Şekiller Bkz. Sayfa 2

Şekil A

→ Yüksek basınç hortumunun mandalını el püskürtme tabancasından dışarı çekin (Örn; bir tornavidayla).

Şekil B

- Yüksek basınç hortumunu el püskürtme tabancasına takın.
- Kilitlenene kadar mandalı içeri bastırın. Yüksek basınç hortumundan çekerek bağlantının güvenli olup olmadığını kontrol edin.

Şekil C

→ Aküyü akü bölümüne yerleştirin.

Not: Akü, teslimat sırasında kısmen doludur. İşleme almadan önce ve ihtiyaç anında şarj edin. Bu konuda şarj cihazının kullanma kılavuzuna dikkat edin.

Su beslemesi

Geçerli talimatlar uyarınca, içme suyu şebekesinde sistem ayırıcısı olmadan cihaz kesinlikle çalıştırılmamalıdır. EN 12729 Tip BA uyarınca Kärcher firmasına ait ya da alternatif uygun bir sistem ayırıcısı kullanılmalıdır.



Not: Sudaki kirlenmeler yüksek basınç pompası ve aksesuarlara zarar verebilir. Korumak için, Kärcher su filtresinin (özel aksesuar, Sipariş No. 4.730-059) kullanılması önerilir.

Su boru hattından su beslemesi

Su besleme işletmesinin talimatlarını dikkate alın.

Bağlantı değerleri için Bkz. Tip levhası/Teknik bilgiler.

- Kumaşla güçlendirilmiş bir su hortumunu (teslimat kapsamının dışındadır) piyasadan temin edilen bir kavramayla birlikte kullanın. (Çap en az 1/2 inç ya da 13 mm; uzunluk en az 7,5 m).
- Gönderilen kavrama parçasını cihazın su girişine takın.
- Su hortumunu cihazın kavrama parçasına takın ve su beslemesine bağlayın.

Dikkat

Yüksek basınç temizleyicisini asla bağlanmış su musluğuyla çalıştırmayın, çünkü kuruma süresi yüksek basınç pompasında bir hasara neden olur.

Açık kaplardan su emilmesi

- Emme hortumunu su bağlantısına vidalayın ve su kaynağının içinde (Örn; yağmur çukuru) asın.
- Yüksek basınç hortumunu cihazın yüksek basınç bağlantısından ayırın.
- Cihazı açın "I/ON" ve su kabarcıksız bir şekilde yüksek basınç bağlantısından dışarı çıkana kadar çalıştırın.
- Cihazı kapatın "0/OFF".

İşletime alma

Dikkat

Cihaz sadece akü bölmesi kapalıyken kullanılmalıdır.

- Yüksek basınç hortumunu cihazın yüksek basınç bağlantısına bağlayın.
- Püskürtme borusunu el püskürtme tabancasına takın ve 90° döndürerek sabitleyin.
- Su musluğunu tamamen açın.

Not: Cihaz 2 şekilde kullanılabilir: Şebeke modu ve akü modu.

Akım beslemesi her iki çalışma modu tarafından sağlanmışsa, cihaz otomatik olarak şebeke moduna geçer.

Şebeke modu

- Şebeke bağlantı kablosunu saklamadan önce komple açın.
- Elektrik fişini prize takın.
- Cihazı açın "I/ON".
Akü modu ve şebeke modu göstergeleri kısa bir test rutinine tabi tutulur ve arka arkaya yanar.
- Şebeke modu göstergesi sürekli olarak yeşil renkte yanar.
Cihaz çalışmaya hazırdır.

Akü modu

- Cihazı açın "I/ON".
Akü modu ve şebeke modu göstergeleri kısa bir test rutinine tabi tutulur ve arka arkaya yanar.
- Akü modu göstergesi sürekli olarak yanar ve akünün durumunu gösterir.
Cihaz çalışmaya hazırdır.

Şebeke modu göstergesi		Şarj durumu göstergesi
Yeşil LED	Kırmızı LED	
3	0	70% - 100%
2	1	40% - 70%
1	2	20% - 40%
0	3	10% - 20%
0	3 yanıp söner	1% - 10%

- Akü boş: Motor kapatılır, üç kırmızı LED 30 saniye daha yanıp söner, ardından cihaz otomatik olarak kapanır.
- Motor çok ısıyor: Güncel LED hızlı şekilde yanıp sönmeye başlar, 30 saniye sonra cihaz otomatik olarak kapanır.
- El püskürtme tabancası akü modunda 30 dakika boyunca çalıştırılmazsa, cihaz otomatik olarak kapanır.

Çalıştırma

⚠ Tehlike

Yüksek basınç memesinden çıkan tazyik kuvveti etkisi oluşur. Doğru duruşu sağlayın, el tabancasını ve püskürtme borusunu sıkı tutun.

- El tabancasının kolundaki kilidi açın.
- Kolu çekin, cihaz çalışır.

Not: Kol tekrar bırakılırsa, cihaz tekrar kapanır. Yüksek basınç sistemde kalır.

Kir frezeli püskürtme borusu

İnatçı kirler için.

Basınç ayarlı püskürtme borusu (Vario Power)

En yaygın temizlik görevleri için. Çalışma basıncı, „Min“ ve „Max“ arasında kademesiz olarak ayarlanabilir.

- El püskürtme tabancasının kolunu bırakın.
- Püskürtme borusunu istediğiniz konuma getirin.

Çalışmaya ara verme

- El tabancasının kolunu bırakın.
- El püskürtme tabancasının kolunu kilitleyin.
- Uzun çalışma molalarında (5 dakikanın üstünde) ek olarak cihazı kapatın "0/OFF".

Çalışmanın tamamlanması

Dikkat

Sistemde basınç yoksa, yüksek basınç hortumunu sadece el püskürtme tabancası ya da cihazdan ayırın.

- El tabancasının kolunu bırakın.
- Cihazı kapatın "0/OFF".
- Musluğu kapatın.
- Cihazı su beslemesinden ayırın.
- Mevcut basıncı sistemden azaltmak için el tabancasının kolunu bastırın.
- El püskürtme tabancasının kolunu kilitleyin.
- Aksesuarları cihazdaki aksesuar saklama parçasında istifleyin.

Sadece şebeke modundan sonra:

- Şebeke fişini prizden çekiniz.
- Şekil **D**
Şebeke bağlantı kablosunu saklama parçasına sarın ve elektrik fişini kablo kıskacı ile sabitleyin.

Koruma ve Bakım

⚠ Tehlike

Bütün bakım ve temizlik çalışmalarında cihaz kapatılmalı, şebeke kablosu prizden çekilmeli ve akü çıkartılmalıdır.

Bakım

Cihaz bakım gerektirmez.

Antifriz koruma

Dikkat

Cihazı ve aksesuarlarını donmaya karşı koruyun.

İçlerindeki su tamamen boşaltılmazsa, cihaz ve aksesuarları donma nedeniyle zarar görür. Hasarları önlemek için.

- Cihazı komple aksesuarları ile birlikte donyama karşı korunmuş bir bölümde saklayın.

Depolama

Uzun saklama döneminden önce, örneğin kış aylarında:

- Cihazdaki suyun komple boşaltılması: Yüksek basınç hortumu ve su besleme bağı deęilken cihazı çalıştırın (maksimum 1 dakika) ve yüksek basınç bağlantısından su çıkmayana kadar bekleyin. Cihazı kapatın.
- Su bağlantısındaki süzgeci düz bir penseyle dışarı çıkartın ve suyun altında temizleyin.
- Aküyü çıkartın.

Yedek parçalar

Sadece orijinal Kärcher yedek parçaları kullanın. Bir yedek parça genel bakışını bu kullanım kılavuzunun sonunda bulabilirsiniz.

Arızalarda yardım

Küçük arızaları aşağıdaki genel bakışın yardımıyla kendiniz giderebilirsiniz. Şüphe etmeniz durumunda, yetkili müşteri hizmetlerine başvurun.

⚠ Tehlike

Bütün bakım ve temizlik çalışmalarında cihaz kapatılmalı, şebeke kablosu prizden çekilmeli ve akü çıkartılmalıdır.

Elektrik parçalarındaki onarım çalışmaları ve diğer çalışmalar sadece yetkili müşteri hizmeti tarafından uygulanmalıdır.

Cihaz çalışmıyor

- Tip etiketinde belirtilen gerilimin güç kaynağındaki gerilimle aynı olup olmadığını kontrol edin.
- Şebeke bağlantı kablosuna hasar kontrolü yapın.
- Akü boş ya da yerleştirilmemiş.
- Platin/kumandanın sıcaklığı çok yüksek.

Cihaz basınca gelmiyor

- Cihazdaki havanın boşaltılması: Yüksek basınç hortumu bağlanmadan cihazı açın ve su kabarcıksız bir şekilde yüksek basınç bağlantısından dışarı çıkana kadar çalıştırın. Cihazı kapatın ve yüksek basınç hortumunu tekrar bağlayın.
- Su beslemesini kontrol edin.
- Su bağlantılarına sızdırmazlık kontrolü yapın.
- Su bağlantısındaki süzgeci düz bir penseyle dışarı çıkartın ve suyun altında temizleyin.
- Emme yüksekliğini azaltın. Açık hazneden emme sırasında 0,5 m emme yüksekliği aşıldı.

Güçlü basınç dalgalanmaları

- Yüksek basınç memesinin temizlenmesi: Meme deliğindeki kirleri bir iğneyle çıkartın ve suyla öne doğru yıkayın.
- Su besleme miktarını kontrol edin.

Cihaz sızdırıyor

- Cihazda az bir sızıntı olması teknik olarak normaldir. Ağır sızıntılarda yetkili müşteri hizmetini çağırın.

Akü şarj edilemiyor

- Akü, çalışmadan hemen sonra hala çok sıcak. Şarj cihazı hata gösteriyor. Aküyü soğutun.

Teknik Bilgiler

Boyutlar

Uzunluk	499 mm
Genişlik	219 mm
Yükseklik	274 mm
Ağırlık	6,5 kg

Su bağlantısı

Besleme sıcaklığı (maks.)	40 °C
Besleme miktar	10 l/dk
Besleme bas	1,2 MPa
Emme yüksekliği (maks.)	0,5 m

Akü modu

Li-lyon akü

Gerilim	25,2 V
Güç	450 W

Performans değerleri

Çalışma basıncı	4 MPa
Maksimum müsaade edilen basınç	5 MPa
Besleme miktarı, su	3,7 l/dk
Ses basıncı seviyesi	63 dB(A)
L_{pA} (EN60704-1)	
Ses basıncı seviyesi	78 dB(A)
L_{WA} (2000/14/EG)	

Şebeke modu

Akım bağlantısı

Gerilim	220-240 V
	1~50/60 Hz

Bağlantı gücü	1,6 kW
Şebeke sigortası (gecikmeli)	10 A
Koruma sınıfı	II
Koruma derecesi	IP X5

Performans değerleri

Çalışma basıncı	9 MPa
Maksimum müsaade edilen basınç	11 MPa
Besleme miktarı, su	6,0 l/dk
Ses basıncı seviyesi	71 dB(A)
L_{pA} (EN60704-1)	
Ses basıncı seviyesi	86 dB(A)
L_{WA} (2000/14/EG)	
EI püskürtme tabancasının geri tepme kuvveti	12 N
EI kolu titreme değeri (ISO 5349)	0,8 m/s ²

Teknik değişiklik yapma hakkı saklıdır!

80 Türkçe

CE Beyanı

İşbu belge ile aşağıda tanımlanan makinenin konsepti ve tasarımı ve tarafımızdan piyasaya sürülen modeliyle AB yönetmeliklerinin temel teşkil eden ilgili güvenlik ve sağlık yükümlülüklerine uygun olduğunu bildiririz. Onayımız olmadan cihazda herhangi bir değişiklik yapılması durumunda bu beyan geçerliliğini yitirir.

Ürün: Yüksek basınç temizleyicisi

Tip: 1.117-xxx

İlgili AB yönetmelikleri

98/37/EG

2006/95/EG

2004/108/EG

2000/14/EG

Kullanılmış olan uyumlu standartlar

EN 50366: 2003 + A1: 2006

EN 55014-1: 2006

EN 55014-2: 1997 + A1: 2001

EN 60335-1

EN 60335-2-79

EN 61000-3-2: 2006

EN 61000-3-11: 2000

Kullanılan uyumluluk değerlendirme yöntemleri

Ek V

Ses şiddeti dB(A)

Ölçülen: 84

Garanti edilen: 86

İmzası bulunanlar, işletme yönetimi adına ve işletme yönetimi tarafından verilen vekaletle dayanarak işlem yapar.

H. Jenner
CEO

S. Reiser
Head of Approval

Alfred Kärcher GmbH & Co. KG

Alfred Kärcher-Str. 28 - 40

D - 71364 Winnenden

Tel.: +49 7195 14-0

Faks: +49 7195 14-2212

Уважаемый покупатель!



Перед первым применением вашего прибора прочитайте эту инструкцию по эксплуатации и действуйте соответственно. Сохраните эту инструкцию по эксплуатации для дальнейшего пользования или для следующего владельца.

Оглавление

Изображение аппарата / комплект поставки	2
Общие указания	81
Указания по технике безопасности	82
Управление	83
Уход и техническое обслуживание	86
Помощь в случае неполадок	86
Технические данные	87
Заявление о соответствии требованиям CE	87

Общие указания

Степень опасности

Опасность

Для непосредственно грозящей опасности, которая приводит к тяжелым увечьям или к смерти.

Предупреждение

Для возможной потенциально опасной ситуации, которая может привести к тяжелым увечьям или к смерти.

Внимание!

Для возможной потенциально опасной ситуации, которая может привести к легким травмам или повлечь материальный ущерб.

Защита окружающей среды





Упаковочные материалы пригодны для вторичной обработки. Поэтому не выбрасывайте упаковку вместе с домашними отходами, а сдайте ее в один из пунктов приема вторичного сырья.



Старые приборы содержат ценные перерабатываемые материалы, подлежащие передаче в пункты приема вторичного сырья. Батареи и аккумуляторы содержат вещества, которые не должны попасть в окружающую среду. Пожалуйста, утилизируйте старые приборы и аккумуляторы через соответствующие системы приема отходов.

 В природных условиях используйте только чистую воду, без добавления мощного средства.

 Избегать попадания токсичных веществ в почву или водоемы.

 Забор воды из общественных водоемов в некоторых странах запрещен.

Использование по назначению

Используйте данный высоконапорный моющий аппарат для очистки объектов струей воды под высоким давлением.

— **В режиме питания от сети:** например, машины, строения, фасады, террасы и т.д.

— **В режиме питания от аккумуляторов:** например, жилой автомобиль, мотоцикл, спортивный инвентарь, садово-огородный инвентарь, инструмент и т.д.

Используйте этот прибор только в личных целях и применяя только принадлежности и запчасти, разрешенные фирмой KAERCHER.

Гарантия

В каждой стране действуют соответственно гарантийные условия, изданные уполномоченной организацией сбыта нашей продукции в данной стране. Возможные неисправности прибора в течение гарантийного срока мы устраняем бесплатно, если причина заключается в дефектах материалов или ошибках при изготовлении. В случае возникновения претензий в течение гарантийного срока просьба обращаться, имея при себе чек о покупке, в торговую организацию, продавшую вам прибор или в ближайшую уполномоченную службу сервисного обслуживания.

(Адрес указан на обороте)

Защитные устройства

Внимание!

Защитные устройства служат для защиты пользователей. Видоизменение защитных устройств или пренебрежение ими не допускается.

Блокировка ручного пистолета-распылителя

Блокировка блокирует рычаг ручного пистолета-распылителя и защищает от непроизвольного запуска аппарата.

Указания по технике безопасности

⚠ Опасность

- Не прикасаться к сетевой вилке и розетке мокрыми руками.
- Защитить сетевую кабель от влаги, при необходимости высушить.
- Включение аппарата запрещается, если сетевая кабель или существенные компоненты аппарата, например, шланг высокого давления, ручной пистолет-распылитель или защитные устройства повреждены.
- Перед началом работы с аппаратом проверить сетевую кабель и штепсельную вилку на повреждения. Поврежденный сетевая кабель должен быть незамедлительно заменен уполномоченной службой сервисного обслуживания/специалистом-электриком.
- Перед началом работы высоконапорный шланг необходимо всегда проверять на повреждения. Поврежденный высоконапорный шланг подлежит незамедлительной замене.
- Эксплуатация прибора во взрывоопасных зонах запрещается.
- При использовании прибора в опасных зонах (например, на автозаправочных станциях) следует соблюдать соответствующие правила техники безопасности.
- Находящаяся под высоким давлением струя воды может при неправильном использовании представлять опасность. Запрещается направлять струю воды на людей, животных, включенное электрическое оборудование или на сам высоконапорный моющий аппарат.
- Не разрешается также направлять струю воды, находящуюся под высоким давлением, на других или себя для чистки одежды или обуви.
- Не чистить струей воды предметы, содержащие вещества, вредные для здоровья (например, асбест).
- Автомобильные шины/шинные вентили могут быть повреждены струей воды под давлением и лопнуть. Первым признаком этого служит изменение цвета шины. Поврежденные автомобильные шины/шинные вентили представляют опасность для жизни. Во время чистки шин необходимо



выдерживать расстояние между форсункой и шиной, как минимум, 30 см!

- Всасывание аппаратом жидкостей, содержащих растворители, а также неразбавленных кислот или растворителей не допускается! К таким веществам относятся, например, бензин, растворители красок и мазут. Образующийся из таких веществ туман легковоспламеняем, взрывоопасен и ядовит. Не использовать ацетон, неразбавленные кислоты и растворители, так как они разрушают материалы, из которых изготовлен прибор.
- ### **⚠ Предупреждение**
- Штепсельная вилка и соединительный элемент удлинителя должны быть герметичными и не находиться в воде.
 - Неподходящие удлинители могут представлять опасность. Вне помещений следует использовать только допущенные для использования и соответственно маркированные удлинители с достаточным поперечным сечением провода: 1 - 10 м: 1,5 мм², 10 - 30 м: 2,5 мм²
 - Удлинитель следует всегда полностью разматывать с катушки.
 - Высоконапорные шланги, арматура и муфты имеют большое значение для безопасности прибора. В этой связи следует применять только высоконапорные шланги, арматуру и муфты, рекомендованные изготовителем прибора.
 - Это устройство не предназначено для использования людьми (в том числе и детей) с ограниченными физическими, сенсорными или умственными способностями или лицами с отсутствием опыта и/или знаний, за исключением случаев, если за обеспечением безопасности их работы наблюдают специально подготовленные лица или они получают от них указания, касающиеся использования устройства. Необходимо следить за детьми, не разрешать им играть с устройством.
 - Пользователь должен использовать прибор в соответствии с назначением. Он должен учитывать местные особенности и обращать внимание при работе с прибором на других лиц, находящихся поблизости.
 - Не использовать аппарат, когда в зоне действия находятся другие люди, если только они не носят защитную одежду.

Описание прибора

Изображения прибора см. на стр. 2

При распаковке прибора проверьте его комплектность, а также его целостность. При обнаружении повреждений, полученных во время транспортировки, следует уведомить торговую организацию, продавшую прибор.

- 1 соединительный элемент для подключения воды,
- 2 элемент подключения водоснабжения с сетчатым фильтром,
- 3 Соединение высокого давления
- 4 Главный выключатель „0/OFF“ / „I/ON“ (0/ ВЫКЛ / I/ВКЛ)
- 5 Индикация "Режим питания от сети"
- 6 Индикация "Режим питания от аккумуляторов / зарядка аккумулятора"
- 7 Рукоятка для ношения прибора
- 8 Аккумуляторный отсек
- 9 Хранение струйной трубки
- 10 Кабельный зажим для сетевого кабеля
- 11 Место хранения сетевого шнура
- 12 Сетевой кабель со штепсельной вилкой
- 13 Ручной пистолет-распылитель
- 14 Скоба для шланга высокого давления
- 15 Блокировка ручного пистолета-распылителя
- 16 Шланг высокого давления
- 17 Зарядное устройство
- 18 Всасывающий шланг
- 19 струйная трубка с фрезой для удаления грязи.
- 20 Струйная трубка с регулятором давления (Vario Power)

Специальные принадлежности

Специальные принадлежности расширяют возможности применения прибора. Более детальную информацию можно получить у торговой организации фирмы Kaercher.

- Для защиты от разлетающихся брызгов воды и грязи следует носить соответствующую защитную одежду и защитные очки.
 - Перед проведением работ по уходу и техническому обслуживанию прибора сетевой кабель необходимо отсоединить от розетки.
 - Зарядка аккумулятора разрешена только с помощью прилагаемого оригинального зарядного устройства.
- Внимание!**
- При мойке лакированных поверхностей следует выдерживать расстояние 30 см от форсунки до поверхности, чтобы избежать повреждения лакировки.
 - Запрещается оставлять работающий прибор без присмотра.
 - Необходимо следить за тем, чтобы сетевой шнур и удлинители не были повреждены путем переезда через них, сдавливания, растяжения и т.п. Сетевые шнуры следует защищать от воздействия жары, масла, а также от повреждения острыми краями.
 - Все токопроводящие элементы в рабочей зоне должны быть защищены от струй воды.
 - Прибор можно подключать только к элементу электроподключения, исполненному электромонтером в соответствии со стандартом Международной электротехнической комиссии (МЭК) IEC 60364.
 - Прибор следует включать только в сеть переменного тока. Напряжение должно соответствовать указаниям в заводской табличке прибора.
 - Из соображений безопасности рекомендуется использовать устройство с автоматом защиты от тока утечки (макс. 30 мА).
 - Моющие работы, при которых появляются сточные воды, содержащие машинное масло, например, мойка двигателей, днища автомобиля, разрешается проводить только в специальных местах, оборудованных маслоотделителем.

Перед началом работы

Перед началом эксплуатации аппарата установить прилагаемые незакрепленные части.

Изображения прибора см. на стр. 2

Рисунок **A**

→ Вынуть скобу для шланга высокого давления из ручного пистолета-распылителя (например, с помощью маленькой отвертки).

Рисунок **B**

→ Вставить шланг высокого давления в ручной пистолет-распылитель.

→ Вдавить скобу до фиксации. Проверить надежность крепления, потянув за шланг высокого давления.

Рисунок **C**

→ Установить аккумулятор в аккумуляторный отсек.

Указание: При поставке аккумулятор частично заряжен. Перед началом эксплуатации и по необходимости зарядить. Также соблюдайте указания руководства по эксплуатации зарядного устройства.

Подача воды

Согласно действующим предписаниям устройство запрещается эксплуатировать без системного разделителя в трубопроводе с питьевой водой. Следует использовать соответствующий системный сепаратор фирмы Karcher или альтернативный системный сепаратор, соответствующий EN 12729 тип VA.

Указание: Загрязнения, содержащиеся в воде, могут вызвать повреждения насоса высокого давления и принадлежностей. Для защиты рекомендуется использовать водяной фильтр Karcher (специальные принадлежности, номер заказа 4.730-059).

Подача воды из водопровода

Соблюдайте предписания предприятия водоснабжения.

Параметры для подключения указаны на заводской табличке и в разделе "Технические данные".

→ Используйте водяной шланг из прочного материала (в комплект поставки не входит) с обычной соединительной муфтой. (диаметр: минимум 1/2 дюйма или 13 мм; рекомендуемая длина 7,5 м).



- Находящуюся в комплекте соединительную муфту подсоедините к элементу аппарата для подачи воды.
- Наденьте водяной шланг на соединительную муфту аппарата, после чего подсоедините его к водопроводу.

Внимание!

Использование высоконапорного моющего прибора с закрытым водопроводным краном не допускается, так как работа без воды приводит к повреждению насоса высокого давления.

Подача воды из открытых водоемов

- Привинтить всасывающий шланг к элементу подачи воды и повесить в источник воды (например, в жесткую бочку).
- Отсоединить шланг высокого давления от соединения высокого давления.
- Включить аппарат „I/ON“ (I/ВКЛ) и дать ему поработать, пока на шланге высокого давления не начнет выступать вода без пузырьков воздуха.
- Выключить аппарат "0/OFF" (0/ВЫКЛ).

Начало работы

Внимание!

Эксплуатация прибора разрешена только с закрытой крышкой аккумуляторного отсека.

- Соединить шланг высокого давления с соединением высокого давления.
- Наденьте на ручную пистолет-распылитель струйную трубку и зафиксируйте ее, повернув на 90°.
- Полностью откройте водопроводный кран.

Указание: Прибор можно использовать двумя способами - в режиме питания от сети и от аккумулятора.

Если электроснабжение осуществляется в обоих режимах, прибор автоматически переключается на питание от сети.

питание от сети

- Полностью размотать сетевой кабель с места для хранения.
- Вставить сетевую штепсельную вилку в розетку.
- Включить аппарат „I/ON“ (I/ВКЛ). Индикации режима питания от аккумуляторов и от сети проходят короткую программную проверку и загораются по очереди.
- Индикация "Режим питания от сети" в течение продолжительного времени горит зеленым цветом. Аппарат готов к работе.

питание от аккумуляторов

- Включить аппарат „I/ON“ (I/ВКЛ).
Индикации режима питания от аккумуляторов и от сети проходят короткую программную проверку и загораются по очереди.
- Индикация "Режим питания от аккумуляторов" горит в течение продолжительного времени и показывает состояние аккумулятора.
Аппарат готов к работе.

Индикация "Режим питания от аккумуляторов"		Уровень зарядки аккумулятора
зеленый светодиод	красный светодиод	
3	0	70% - 100%
2	1	40% - 70%
1	2	20% - 40%
0	3	10% - 20%
0	мигает 3 раза	1% - 10%

- Аккумулятор разряжен: Двигатель отключается, три красных светодиода мигают еще на протяжении 30 секунд, затем прибор самостоятельно отключается.
- Двигатель слишком горячий: Светодиод, показывающий актуальную индикацию, начинает быстро мигать, через 30 секунд прибор самостоятельно отключается.
- Если ручной пистолет-распылитель в режиме питания от аккумулятора не включать в течение 30 минут, прибор самостоятельно отключается.

Эксплуатация

Опасность

Выходящая из высоконапорной форсунки струя воды вызывает отдачу ручного пистолета-распылителя. По этой причине необходимо занять устойчивую позицию, крепко держать ручной пистолет-распылитель со струйной трубкой.

- Разблокировать рычаг ручного пистолета-распылителя.
- Потянуть за рычаг, аппарат включится.

Указание: Если рычаг снова освободится, аппарат снова отключится. Высокое давление сохраняется в системе.

Струйная трубка с фрезой для удаления грязи
для удаления устойчивых загрязнений.

Струйная трубка с регулятором давления (Vario Power)

Трубка предназначена для самых распространенных задач по очистке. Рабочее давление регулируется бесступенчато между „Min“ и „Max“.

- Отпустить рычаг ручного пистолета-распылителя.
- Повернуть струйную трубку в желаемое положение.

Перерыв в работе

- Отпустить рычаг ручного пистолета-распылителя.
- Заблокировать рычаг ручного пистолета-распылителя.
- Во время продолжительных перерывов в работе (свыше 5 минут) аппарат следует выключать „0/OFF“ (0/ВЫКЛ).

Окончание работы

Внимание!

Высоконапорный шланг отсоединять от ручного пистолета-распылителя или прибора, когда в системе отсутствует давление.

- Отпустить рычаг ручного пистолета-распылителя.
- Выключить аппарат "0/OFF" (0/ВЫКЛ).
- закрыть водный кран.
- Отделить аппарат от водоснабжения.
- нажать рычаг ручного пистолета-распылителя для сброса давления в системе.
- Заблокировать рычаг ручного пистолета-распылителя.
- Сложить дополнительные принадлежности в место для укладки на аппарате.

Только для режима питания от сети:

- Отсоедините пылесос от электросети.
- Рисунок  **D**
Намотать сетевой кабель вокруг места для укладки и закрепить его при помощи кабельного зажима.

Уход и техническое обслуживание

Опасность

При проведении любых работ по уходу и техническому обслуживанию прибор следует выключить, сетевой кабель вынуть из розетки и удалить аккумулятор.

Техническое обслуживание

Аппарат не нуждается в профилактическом обслуживании.

Защита от замерзания

Внимание!

Защищать аппарат и принадлежности от мороза.

Прибор и принадлежности могут быть повреждены морозом, если если из них полностью не удалена вода. Во избежание повреждений:

- Храните прибор и все принадлежности в защищенном от мороза помещении.

Хранение

Перед длительным хранением, например, зимой:

- Из аппарата следует полностью удалить воду. Выключите аппарат без подключенного шланга высокого давления и без присоединенного водоснабжения (максимум на 1 минуту) и подождать до тех пор, пока не прекратиться вытекание воды из шланга высокого давления. Выключите аппарат.
- Выньте с помощью плоскогубцев сетевой фильтр из элемента для водоснабжения и промойте его проточной водой.
- Удалить аккумулятор.

Запасные части

Используйте только оригинальные запасные части фирмы Karcher. Описание запасных частей находится в конце данной инструкции по эксплуатации.

Помощь в случае неполадок

Небольшие неисправности можно устранить самостоятельно с помощью следующего описания.

В случае сомнения следует обращаться в уполномоченную службу сервисного обслуживания.

Опасность

При проведении любых работ по уходу и техническому обслуживанию прибор следует выключить, сетевой кабель вынуть из розетки и удалить аккумулятор.

Ремонтные работы и работы с электрическими узлами могут производиться только уполномоченной службой сервисного обслуживания.

Прибор не работает

- Проверьте соответствие напряжения, указанного в заводской табличке, напряжению источника электроэнергии.
- Проверить сетевой кабель на повреждения.
- Аккумулятор не установлен или разряжен.
- Температура платы/системы управления слишком высокая.

Давление в приборе не увеличивается

- Удаление воздуха из аппарата: Включить аппарат без подключенного шланга высокого давления и подождать, пока на шланге высокого давления не начнет выступать вода без пузырьков воздуха. Выключите аппарат и снова подсоедините шланг высокого давления.
- Проверить подачу воды.
- Проверить герметичность элемента подачи воды.
- Выньте с помощью плоскогубцев сетевой фильтр из элемента для водоснабжения и промойте его проточной водой.
- Уменьшить высоту всасывания. Превышена высота всасывания 0,5 м при всасывании из открытого резервуара.

Сильные перепады давления

- Очистить форсунку высокого давления: Иголкой удалить загрязнение из отверстия форсунки и промыть ее спереди водой.
- Проверьте количество подаваемой воды.

Прибор негерметичен

- Незначительная негерметичность аппарата обусловлена техническими особенностями. При сильной негерметичности обратитесь в авторизованную службу сервисного обслуживания.

Невозможна зарядка аккумулятора

- Аккумулятор непосредственно во время работы еще слишком теплый. Зарядное устройство показывает ошибку. Дать аккумулятору остыть.

Технические данные

Размеры

Длина	499 мм
Ширина	219 мм
высота	274 мм
Вес	6,5 кг

Подключение водоснабжения

Температура подаваемой воды (макс.)	40 °C
Количество подаваемой воды (мин.)	10 л/мин.
Давление напора (макс.)	1,2 МПа
Высота всасывания (макс.)	0,5 м

питание от аккумуляторов

Li-Ion аккумулятор

Напряжение	25,2 V
Параметры	450 Вт

Рабочие характеристики

Рабочее давление	4 МПа
Макс. допустимое давление	5 МПа
Подача, вода	3,7 л/мин.
Уровень шума L_{pA} (EN60704-1)	63 дБ(A)
Уровень мощности звука L_{WA} (2000/14/EG)	78 дБ(A)

питание от сети

Подключение к источнику тока

Напряжение	220-240 V
	1~50/60 Hz

Потребляемая мощность	1,6 kW
Сетевой предохранитель (инертный)	10 A
Класс защиты	II
Степень защиты	IP X5

Рабочие характеристики

Рабочее давление	9 МПа
Макс. допустимое давление	11 МПа
Подача, вода	6,0 л/мин.
Уровень шума L_{pA} (EN60704-1)	71 дБ(A)
Уровень мощности звука L_{WA} (2000/14/EG)	86 дБ(A)
Сила отдачи ручного пистолета-распылителя	12 Н
Значение вибрации рука-плечо (ISO 5349)	0,8 м/с ²

Изготовитель оставляет за собой право внесения технических изменений!

Заявление о соответствии требованиям СЕ

Настоящим мы заявляем, что нижеуказанный прибор по своей концепции и конструкции, а также в осуществленном и допущенном нами к продаже исполнении отвечает соответствующим основным требованиям по безопасности и здоровью согласно директивам ЕС. При внесении изменений, не согласованных с нами, данное заявление теряет свою силу.

Продукт высоконапорный моющий прибор
Тип: 1.117-xxx

Основные директивы ЕС

98/37/EC
2006/95/EC
2004/108/EC
2000/14/EC

Примененные гармонизированные нормы

EN 50366: 2003 + A1: 2006
EN 55014-1: 2006
EN 55014-2: 1997 + A1: 2001
EN 60335-1
EN 60335-2-79
EN 61000-3-2: 2006
EN 61000-3-11: 2000

Примененный порядок оценки соответствия

Приложение V

Уровень мощности звука дБ(A)

Измерено: 84
Гарантировано: 86

Нижеподписавшиеся лица действуют по поручению и по доверенности руководства предприятия.

H. Jenner
CEO

S. Reiser
Head of Approval

Alfred Kaercher GmbH & Co. KG
Alfred Kaercher-Str. 28 - 40
D - 71364 Winnenden
Тел.: +49 7195 14-0
Факс: +49 7195 14-2212

Tisztelt Vásárló,



Készüléke első használata előtt olvassa el ezt az üzemeltetési utasítást és ez alapján járjon el. Őrizze meg jelen üzemeltetési útmutatót későbbi használat miatt vagy a későbbi tulajdonos számára.

Tartalomjegyzék

Készülékábra / Szállítási terjedelem	2
Általános megjegyzések	88
Biztonsági tanácsok	88
Használat	90
Ápolás és karbantartás	92
Segítség üzemzavar esetén	92
Műszaki adatok	93
CE-Nyilatkozat	93

Általános megjegyzések

Veszély fokozatok

Balesetveszély

Azonnal fenyegető veszély, amely súlyos testi sérüléshez vagy halálhoz vezet.

Figyelem!

Esetlegesen veszélyes helyzet, amely súlyos testi sérüléshez vagy halálhoz vezethet.

Vigyázat

Esetlegesen veszélyes helyzet, amely könnyű sérüléshez vagy kárhoz vezethet.

Környezetvédelem



A csomagolóanyagok újrahasznosíthatók. Ne dobja a csomagolóanyagokat a háztartási szemétkedébe, hanem gondoskodjék azok újrahasznosításáról.



A használt készülékek értékes újrahasznosítható anyagokat tartalmaznak, amelyeket újrahasznosító helyen kell elhelyezni. Az elemek és az akkuk olyan anyagokat tartalmaznak, amelyeknek nem szabad a környezetbe kerülni. Ezért kérjük, a használt készülékeket, elemeket és akkukat megfelelő gyűjtőrendszeren keresztül távolítsa el.

♻️ Kérem, a szabadban csak tiszta vizet használjon tisztítószer nélkül.

♻️ Kérem, kerülje el hogy káros anyagok jussanak a földre vagy a vízbe.

♻️ A szabad vízekből való vízvétel néhány országban nem megengedett.

Rendeltetésszerű használat

Ezt a magasnyomású tisztítóberendezést tárgyak magasnyomású vízszugárral történő lemosására használja.

- **Hálózati üzemben:** pl. gépek, építmények, homlokzatok, teraszok, stb.
- **Akku üzemben:** pl. lakóautók, motorkerékpár, sport eszközök, kerti készülékek, szerszámok, stb.

Csak privát használatra alkalmazza ezt a készüléket, és csak a KÄRCHER által jóváhagyott kiegészítőkkel és alkatrészekkel.

Garancia

Minden országban az illetékes forgalmazónk által kiadott garancia feltételek érvényesek. Az esetleges üzemzavarokat az Ön készülékén a garancia lejártáig költségmentesen elhárítjuk, amennyiben anyag- vagy gyártási hiba az oka. Garanciális esetben kérjük, forduljon a vásárlást igazoló bizonylattal kereskedőjéhez vagy a legközelebbi hivatalos szakszervizhez. (A címet lásd a hátoldalon)

Biztonsági berendezések

Vigyázat

A biztonsági berendezések a felhasználó védelmét szolgálják, ezeket nem szabad módosítani vagy megkerülni.

Kézi szórópisztoly zárja

A zár lezárja a kézi szórópisztoly karját és megakadályozza a készülék véletlen beindítását.

Biztonsági tanácsok

Balesetveszély

- **Ne fogja meg nedves kézzel a hálózati csatlakozót és dugalmát.**
- **Óvja a nedvességtől a hálózati csatlakozóvezetékét, adott esetben törölje le.**
- **A készüléket ne helyezze üzembe, ha a hálózati csatlakozóvezeték vagy a készülék fontos alkatrészei, pl. magasnyomású tömlő, kézi szórópisztoly vagy biztonsági elemek meg vannak sérülve.**
- **Minden üzem előtt ellenőrizze, hogy nem sérült-e a hálózati dugós csatlakozóvezeték. A sérült hálózati csatlakozóvezetékét azonnal cseréltesse ki felhatalmazott szervizzel/villamos szakemberrel.**
- **Ellenőrizze a nagynyomású tömlő épségét minden használat előtt. A sérült**

nagynyomású tömlőt azonnal ki kell cserélni.

- Tilos a tűzveszélyes helyiségekben történő üzemeltetés.
- A készülék veszélyes területen (pl.: benzinkúton) történő alkalmazása esetén figyelembe kell venni a megfelelő biztonsági előírásokat.
- A magasnyomású vízugár nem rendeltetésszerű használat esetén veszélyes lehet. A vízugarat soha ne irányítsa személyek, állatok, aktív elektromos szerelvények vagy maga a készülék felé.
- A magasnyomású vízugarat ne irányítsa se önmagára se másokra, a ruházat vagy a lábbeli tisztítására.
- Nem szabad olyan tárgyat lelocsolni, amely egészségre káros anyagot (pl. azbesztet) tartalmaz.
- Az autógumit/szelepet a nagynyomású sugár károsíthatja és roncsolhatja. A károsodás első jele az autógumi elszíneződése. A sérült autógumik/kerékszelepek veszélyforrást jelentenek. A tisztítás során legalább 30 cm távolságot kell betartani!
- Soha ne szívjon fel oldószer tartalmú folyadékot vagy hígítatlan savakat és oldószereket! Ide tartozik pl. a benzin, a hígító vagy a fűtőolaj. A permetkőd nagyon gyúlékony, robbanékony és mérgező. Ne használjon acetont, hígítatlan savakat és oldószereket, mivel ezek a készülékben lévő anyagokat megtámadják.

⚠ Figyelem!

- A hosszabbító vezeték hálózati dugójának és csatlakozójának vízállónak kell lenni és nem szabad vízben feküdni.
- A nem megfelelő hosszabbítóvezetékek veszélyesek lehetnek. A szabadban kizárólag az adott célra engedélyezett és megfelelő jelöléssel ellátott, megfelelő keresztmetszetű hosszabbítóvezetéseket használjon: 1 - 10 m: 1,5 mm²; 10 - 30 m: 2,5 mm²
- A hosszabbító kábelt mindig teljes hosszában le kell húzni a kábeldobról.
- A nagynyomású tömlők, szerelvények és csatlakozók fontosak a készülék biztonságos üzemeltetése szempontjából. Csak a gyártó által ajánlott nagynyomású tömlőket, szerelvényeket és csatlakozókat szabad alkalmazni.
- Ez a készülék nem alkalmas arra, hogy olyan korlátozott fizikai, érzékelő vagy



szellemi képességgel rendelkező személyek (beleértve a gyerekeket)

- vagy tapasztalat és/vagy ismeret nélküli személyek használják, kivéve ha őket biztonságukért felelős személy felügyeli
- vagy ez a személy megtanította nekik, hogy hogyan kell a készüléket használni. Gyerekeket felügyelni kell, annak biztosításáért, hogy a készülékkel ne játszanak.
- A felhasználónak rendeltetésszerűen kell használnia a készüléket. Figyelembe kell venni a helyi viszonyokat, és a készülékkel történő munkavégzés során ügyelni kell másokra, főként a gyerekekre.
- A készüléket ne használja, ha hatótávolságon belül más személyek is tartózkodnak, kivéve ha védőruházatot viselnek.
- A visszafröccsenő víz vagy szennyeződés elleni védelemhez viseljen alkalmas védőruházatot és védőszemüveget.
- Tisztítási- és karbantartási munkák esetén vegye ki az akkut a készülékből.
- Az akku töltése csak a mellékelt eredeti töltőkészülékkel megengedett.

Vigyázat

- A sérülések elkerüléséhez tisztítás során legalább 30 cm távolságot kell tartani a lakkozott felületektől.
- A készüléket nem szabad felügyelet nélkül hagyni, amíg üzemel.
- Ügyeljen arra, hogy a hálózati vagy hosszabbító kábel ne sérülhessen meg vagy károsodhasson azáltal, hogy áthajtanak rajta, becsipődik valahová, megrántják vagy hasonló hatások érik. A hálózati kábelt védeni kell a hőtől, olajtól és kiálló elektől.
- A munkaterületen belüli összes, áramvezető alkatrésznek vízszugárral szembeni védelemmel kell rendelkeznie.
- A készülék IEC 60364-nek megfelelő elektromos csatlakoztatását villanszerelővel kell elvégeztetni.
- A készüléket csak váltóárammal szabad üzemeltetni. A feszültségnek meg kell egyeznie a készülék típus tábláján található tápfeszültséggel.
- Biztonsági okokból alapvetően azt ajánljuk, hogy a készüléket hibaáram-védőkapcsolón (max. 30 mA) keresztül üzemeltessék.
- Olyan tisztítási munkát, amelynek során olajtartalmú szennyvíz keletkezik (pl. motormosás, alvázmosás), csak olajjaválasztóval ellátott mosóhelyen szabad végezni.

Használat

Készülék leírása

Ábrákat lásd a 2. oldalon

Ellenőrizze kicsomagolásakor a csomag tartalmának teljességét és sértetlenségét. Szállítás közben keletkezett sérülés esetén értesítse az eladót.

- 1 Csatlakozóelem a vízcsatlakozáshoz
- 2 Vízcsatlakozás szűrőszítával
- 3 Magasnyomású csatlakozás
- 4 Készülékcapcsoló „0/OFF“ / „I/ON“
- 5 Hálózati üzem kijelzője
- 6 Akku üzem / töltési állapot kijelzője
- 7 Fogantyú
- 8 Akku tartó
- 9 A sugárcső tárolója
- 10 Kábelkapocs a hálózati csatlakozóvezetékhez
- 11 A hálózati csatlakozóvezeték tárolója
- 12 Hálózati csatlakozóvezeték hálózati csatlakozóval
- 13 Kézi szórópisztoly
- 14 Kapocs a magasnyomású tömlőhöz
- 15 Kézi szórópisztoly zárja
- 16 Magasnyomású tömlő
- 17 Töltő készülék
- 18 Szívótömlő
- 19 Sugárcső szennymaróval
- 20 Sugárcső nyomásszabályozóval (Vario Power)

Különleges tartozékok

Az extra tartozékok további felhasználási lehetőséget biztosítanak a készülékhez. Erre vonatkozólag részletes információkat a Kärcher-kereskedőknél kaphat.

Üzembevétel előtt

Üzembevétel előtt szerelje fel a mellékelt különálló alkatrészeket.

Ábrákat lásd a 2. oldalon

Ábra **A**

→ A magasnyomású tömlő kapcsát húzza ki a kézi szórópisztolyból (pl. egy kis csavarhúzóval).

Ábra **B**

→ Helyezze a magasnyomású tömlőt a kézi szórópisztolyba.

→ Nyomja be a kapcsot, amíg bekattan. A biztos csatlakozást a magasnyomású tömlő meghúzásával ellenőrizni.

Ábra **C**

→ Akkut az akku tartóba behelyezni.

Megjegyzés: Az akku szállításkor részben van feltöltve. Üzembe helyezés előtt és igény szerint töltsse fel. Ehhez vegye figyelembe az akkumulátor gyártójának használati utasítását is.

Vizellátás

Az érvényes előírások alapján a készüléket soha nem szabad rendszer-élválasztó nélkül az ivóvíz-hálózatban üzemeltetni. Használja a Kärcher vállalat megfelelő rendszer-élválasztóját vagy alternatívaként egy EN 12729 BA típusnak megfelelő rendszer-élválasztót.



Megjegyzés: A víz szennyeződése a magasnyomású szivattyút és a tartozékokat megrongálhatja. A védelemért a Kärcher vízszűrő használata (különleges tartozék, megrend. szám 4.730-059) ajánlott.

Vizellátás a vízvezetékbiől

Vegye figyelembe víz-szolgáltató vállalat előírásait.

A csatlakozási értékeket lásd a típus táblán/ Műszaki adatoknál.

- Használjon megerősített anyagú víztömlőt (nem része a szállítási tételnek) kereskedelmi forgalomban kapható csatlakozóval. (Átmérő legalább 1/2 coll ill. 13 mm; hosszúság legalább 7,5 m).
- Csavarozza a szállított csatlakozó alkatrészt a készülék vízcsatlakozójára.
- Helyezze be víztömlőt a készülék csatlakozó alkatrészébe és kösse a vizellátáshoz.

Vigyázat

A magasnyomású tisztítóberendezést soha ne üzemeltesse zárt vízcsap mellett, mivel a szárazmenet a magasnyomású szivattyú rongálódásához vezet.

Víz kiszívása nyitott tartályokból

- A szívótömlőt csavarja a vízcsatlakozóhoz, és engedje be a vízforrásba (például esővíztartály).
- A magasnyomású tömlőt a berendezés magasnyomású csatlakozásáról leválasztani.
- Készüléket bekapcsolni „I/ON” és üzemeltetni, amíg a víz buborékmentesen jön ki a magasnyomású csatlakozásból.
- A készüléket kikapcsolni "0/OFF" .

Üzembevétel

Vigyázat

A készüléket csak zárt akku tartó mellett szabad üzemeltetni.

- A magasnyomású tömlőt a berendezés magasnyomású csatlakozásával összekapcsolni.
- A sugárcsővet helyezze be a kézi szórópisztolyba és 90°-os elfordítással rögzítse.
- Teljesen nyissa ki a vízcsapot.

Megjegyzés: A készüléket 2 módon lehet üzemeltetni, hálózati üzemben és akku üzemben.

Ha az áramellátás mindkét üzemmód számára biztosított, akkor a készülék automatikusan hálózati üzemmódra kapcsol.

Hálózati üzem

- A hálózati csatlakozóvezetékét teljesen csavarja le a tárolóról.
- Dugja be a hálózati dugót a dugaljba.
- Kapcsolja be a készüléket „I/ON”. Az akku üzem és a hálózati üzem kijelzéseit röviden ellenőrzi, majd egymásután felgyulladnak.
- A hálózati üzem kijelzője folyamatosan zölden világít.
A készülék üzemkész.

Akku üzem

- Kapcsolja be a készüléket „I/ON”. Az akku üzem és a hálózati üzem kijelzéseit röviden ellenőrzi, majd egymásután felgyulladnak.
- Az akku üzem kijelzője folyamatosan világít és az akku állapotát mutatja.
A készülék üzemkész.

Akku üzem kijelzője zöld LED	piros LED	Akku töltési állapota
3	0	70% - 100%
2	1	40% - 70%
1	2	20% - 40%
0	3	10% - 20%
0	3 villogó	1% - 10%

- Akku üres: A motor leáll, a három piros LED még 30 másodpercig villog, azután a készülék automatikusan kikapcsol.
- A motor túl forró lesz: Az aktuális LED kijelző gyorsan kezd villogni, 30 másodperc után a készülék automatikusan kikapcsol.
- Ha akku üzemben a kézi szórópisztolyt 30 percig nem működtetik, akkor a készülék automatikusan kikapcsol.

Üzem

⚠ Balesetveszély

A magasnyomású szórófejből kilépő vízszugár a pisztoly visszalökődését idézi elő. Álljon biztosan és fogja erősen a kézi szórópisztolyt és a sugárcsővet.

- Oldja ki a kézi szórópisztoly karját.
- Húzza meg a kart, a készülék bekapcsol.

Megjegyzés: Ha a kart ismét elengedi, akkor a készülék ismét lekapcsol. A magasnyomás megmarad a rendszerben.

Sugárcső szennymaróval

A makacs szennyeződésekhez.

Sugárcső nyomásszabályozóval (Vario Power)

A legáltalánosabb tisztítási feladatokhoz. A munkanyomás fokozat nélkül „Min” és „Max” között szabályozható.

- Engedje el a kézi szórópisztoly karját.
- Fordítsa a sugárcsővet a kívánt állásba.

A használat megszakítása

- Engedje el a kézi szórópisztoly karját.
- A kézi szórópisztoly karját lezárni.
- Hosszabb munkaszünetekben (5 percen túl) továbbá kapcsolja ki a készüléket „0/OFF”.

Használat befejezése

Vigyázat

A magasnyomású tömlőt csak a kézi szórópisztolyról vagy a készülékről válassza le, ha nincs nyomás a rendszerben.

- Engedje el a kézi szórópisztoly karját.
- A készüléket kikapcsolni "0/OFF".
- Zárja el a vízcsapot.
- Válassza le a készüléket vízellátásról.
- Nyomja a kézi szórópisztoly karját, hogy a rendszerben még meglévő nyomást kiengedje.
- A kézi szórópisztoly karját lezárni.
- Helyezze a tartozékokat a készülék tárolójába.

Csak hálózati üzem után:

- Húzza ki a hálózati dugót.
- Ábra **D**
A hálózati csatlakozóvezetékét tekerje a tárolóra és a hálózati csatlakozót rögzítse a kábelkapocccsal.

Ápolás és karbantartás

Balesetveszély

Minden ápolási- és karbantartási munka megkezdése előtt kapcsolja ki a készüléket, húzza ki a hálózati csatlakozót és vegye ki az akkut.

Karbantartás

A készülék nem igényel karbantartást.

Fagyás elleni védelem

Vigyázat

A készüléket és a tartozékokat védje fagy ellen.

A fagy tönkreteszi a készüléket és a tartozékokat, ha előtte nem ürítette le a vizet. Károk elkerülése érdekében:

→ A készüléket az össze tartozékkal együtt fagymentes helyen tárolja.

Tárolás

Hosszabb tárolás előtt, pl. télen

→ A készülékből teljesen ürítse ki a vizet: A készüléket magasnyomású tömlő és vízellátás csatlakoztatása nélkül kapcsolja be (max. 1 perc) és várjon, amíg nem jön ki víz a magasnyomású csatlakozóból. A készüléket kikapcsolni.

→ A vízcsatlakozóban található szűrőszitát húzza ki laposfogóval és tisztítsa meg folyó víz alatt.

→ Vegye ki az akkut.

Alkatrészek

Kizárólag eredeti Kärcher alkatrészeket használjon. Ezen Gépkönyv végén található a pótalkatrészek rövid áttekintését.

Segítség üzemzavar esetén

A kisebb meghibásodásokat a következő áttekintő táblázat segítségével Ön is megszüntetheti.

Kétség esetén kérjük, forduljon jogosult ügyfélszolgálathoz.

Balesetveszély

Minden ápolási- és karbantartási munka megkezdése előtt kapcsolja ki a készüléket, húzza ki a hálózati csatlakozót és vegye ki az akkut.

Elektromos alkatrészekben történő javításokat és munkákat csak jóváhagyott szerviz szolgálat végezhet el.

A készülék nem megy

- Ellenőrizze, hogy a feszültség adata a típustáblán megegyezik-e az áramforrás feszültségével.
- Vizsgálja meg a hálózati csatlakozóvezetékét esetleges sérülésekre.
- Az akkumulátor üres vagy nincs behelyezve.
- A platina/vezérlés hőmérséklete túl magas.

A készülék nem termel nyomást

- A készülék légtelenítése: Készüléket magasnyomású tömlő csatlakoztatása nélkül bekapcsolni és várni, amíg a víz buborékmentesen jön ki a magasnyomású csatlakozásból. Kapcsolja ki a készüléket, és kösse vissza a magasnyomású tömlőt.
- Ellenőrizze a vízellátást.
- Ellenőrizze a vízcsatlakozások vízzáróságát.
- A vízcsatlakozóban található szűrőszitát húzza ki laposfogóval és tisztítsa meg folyó víz alatt.
- Csökkentse a felszívási magasságot. Nyílt tartályból történő felszívás esetén meghaladta a 0,5 m felszívási magasságot.

Erős nyomásingadozások

- Magasnyomású fúvóka tisztítása: A szennyeződéseket a szórófej furatból egy tű segítségével távolítsa el és vízzel előrefelé öblítse ki.
- Ellenőrizze a vízellátás mennyiségét.

A készülék szivárog

- A készülék kismértékű szivárgása műszaki okok miatt lehetséges. Erős szivárgás esetén hívja a jóváhagyott szerviz szolgálatot.

Akku feltöltése nem lehetséges

- Az akku közvetlenül az üzem után még meleg. A töltőkészülék hibát jelez. Hagyja lehűlni az akkut.

Műszaki adatok

Méretek

hossz	499 mm
szélesség	219 mm
magasság	274 mm
Súly	6,5 kg

Vízcsatlakozó

Hozzáfolyási hőmérséklet (max.)	40 °C
Hozzáfolyási mennyiség (min.)	10 l/perc
Hozzáfolyási nyomás (max.)	1,2 MPa
Felszívási magasság (max.)	0,5 m

Akku üzem

Li-Ion akku

Feszültség	25,2 V
Teljesítmény	450 W

Teljesítményre vonatkozó adatok

Üzemi nyomás	4 MPa
Max. megengedett nyomás	5 MPa
Szállított mennyiség, víz	3,7 l/perc
Hangnyomásszint L_{pA} (EN60704-1)	63 dB(A)
Hangteljesítményszint L_{WA} (2000/14/EG)	78 dB(A)

Hálózati üzem

Áramcsatlakozás

Feszültség	220-240 V 1~50/60 Hz
Csatlakozási teljesítmény	1,6 kW
Hálózati biztosító (lomha)	10 A
Védelmi osztály	II
Védelmi fokozat	IP X5

Teljesítményre vonatkozó adatok

Üzemi nyomás	9 MPa
Max. megengedett nyomás	11 MPa
Szállított mennyiség, víz	6,0 l/perc
Hangnyomásszint L_{pA} (EN60704-1)	71 dB(A)
Hangteljesítményszint L_{WA} (2000/14/EG)	86 dB(A)
A kézi szórópisztoly visszalökő erőhatása	12 N
Kéz-kar rezgésérték (ISO 5349)	0,8 m/s ²

A műszaki adatok módosításának jogát fenntartjuk!

CE-Nyilatkozat

Ezennel tanúsítjuk, hogy az alábbiakban megnevezett gép tervezése és építési módja alapján az általunk forgalomba hozott kivitelben megfelel az EK irányelvek vonatkozó, alapvető biztonsági és egészségügyi követelményeinek. A gép jóváhagyásunk nélkül történő módosítása esetén ez a nyilatkozat elveszti érvényességét.

Termék: nagynyomású tisztító

Típus: 1.117-xxx

Vonatkozó európai közösségi irányelvek:

98/37/EK

2006/95/EK

2004/108/EK

2000/14/EK

Alkalmazott harmonizált szabványok:

EN 50366: 2003 + A1: 2006

EN 55014-1: 2006

EN 55014-2: 1997 + A1: 2001

EN 60335-1

EN 60335-2-79

EN 61000-3-2: 2006

EN 61000-3-11: 2000

Követett megfelelés megállapítási eljárás:

V. függelék

Hangteljesítményszint dB(A)

Mért: 84

Garantált: 86

Alulírottak az ügyvezetés megbízásából és felhatalmazásával lépnek fel.

H. Jenner
CEO

S. Reiser
Head of Approbation

Alfred Kärcher GmbH & Co. KG

Alfred Kärcher-Str. 28 - 40

D - 71364 Winnenden

Tel.: +49 7195 14-0

Fax: +49 7195 14-2212

Vážení zákazníkú,



před prvním použitím přístroje si bezpodmínečně pečlivě přečtete tento návod k jeho obsluze a uschovejte jej pro pozdější použití nebo pro dalšího majitele.

Obsah

Vyobrazení zařízení / Rozsah dodávky	2
Obecná upozornění	94
Bezpečnostní pokyny	94
Obsluha	96
Ošetřování a údržba	98
Pomoc při poruchách	98
Technické údaje	99
ES prohlášení o shodě	99

Obecná upozornění

Stupně nebezpečí

Pozor!

Pro bezprostředně hrozící nebezpečí, které vede k těžkým fyzickým zraněním nebo k smrti.

Upozornění

Pro potenciálně nebezpečnou situaci, která by mohla vést k těžkým fyzickým zraněním nebo k smrti.

Pozor

Pro potenciálně nebezpečnou situaci, která může vést k lehkým fyzickým zraněním nebo k věcným škodám.

Ochrana životního prostředí



Obalové materiály jsou recyklovatelné. Obal nezhazujte do domácího odpadu, nýbrž jej odevzdejte k opětovnému využití.



Vysloužilá zařízení obsahují cenné recyklovatelné materiály, které by měly být odevzdávány k opětovnému zhodnocení. Baterie a akumulátory obsahují látky, které se nesmějí dostat do životního prostředí. Likvidujte proto staré přístroje, baterie a akumulátory cestou k tomuto účelu určených systémů.

Ve volné přírodě prosím používejte jen čistou vodu bez čisticích prostředků.

Vyhýbejte se tomu, aby se do půdy a do povrchových vod dostávaly škodlivé látky.

Odběr vody z veřejných vodních zdrojů není v některých zemích dovoleno.

Používání v souladu s určením

Tento vysokotlaký čistič použijte k čištění předmětů vysokotlakým proudem vody.

- **V provozu na síť:** např. stroje, konstrukce, fasády, terasy atd.
- **V akumulátorovém provozu:** např. obytný automobil, motorku, sportovní náčiní, zahradní nářadí, nástroje atd.

Toto zařízení používejte výhradně pro soukromé účely a s příslušenstvím a náhradními díly schválenými firmou Kärcher.

Záruka

V každé zemi platí záruční podmínky vydané příslušnou distribuční společností. Případné poruchy zařízení odstraníme během záruční lhůty bezplatně, pokud byl jejich příčinou vadný materiál nebo výrobní závady. V případě uplatňování nároku na záruku se s dokladem o zakoupení obraťte na prodejce nebo na nejbližší oddělení služeb zákazníkům.

(Adresy poboček najdete na zadní straně)

Bezpečnostní prvky

Pozor

Bezpečnostní mechanismy slouží na ochranu uživatele a nesmějí být měněny či obcházeny.

Zajištění ruční stříkací pistole

Pojistné ústrojí blokuje páčku ruční stříkací pistole a brání nahodilému spuštění zařízení.

Bezpečnostní pokyny

Pozor!

- *Nikdy se nedotýkejte síťového kabelu vlhkými rukama.*
- *Síťový přívod chraňte před vlhkostí, v případě potřeby jej osušte.*
- *Zařízení nikdy neuvádějte do provozu, je-li poškozeno síťové napájecí vedení nebo důležitá částí zařízení, např. vysokotlaká hadice, ruční stříkací pistole nebo bezpečnostní mechanismy.*
- *Před každým zahájením provozu zkontrolujte, zda síťové napájecí vedení a síťová zástrčka nejsou poškozeny. Poškozené síťové napájecí vedení dejte neprodleně vyměnit autorizovaným zákaznickým servisem / odborníkem elektrikářem.*
- *Vždy než začnete s přístrojem pracovat, zkontrolujte vysokotlakou hadici, zda není poškozená. Poškozenou hadici ihned vyměňte.*

- Nikdy nepracujte s vysokotlakým čističem v prostorách, ve kterých hrozí nebezpečí exploze!
- Používáte-li přístroj v nebezpečných prostorách (např. benzinová pumpa), dodržujte bezpodmínečně příslušné bezpečnostní předpisy.
- Vysokotlaký vodní paprsek může být při neodborném používání nebezpečný. Vysokotlakým vodním paprskem se nesmí mířit na osoby, zvířata, elektrickou výstroj pod napětím ani na zařízení samotné.
- Vysokotlakým vodním paprskem nikdy nemířte na jiné osoby ani na sebe za účelem očištění oděvu či obuvi.
- Nikdy neostříkujte předměty obsahující látky životu nebezpečné (např. azbest).
- Pneumatikám/ventilům pneumatik hrozí poškození resp. prasknutí při ostříkování vysokotlakým paprskem. Prvním příznakem takového poškození je zabarvení pneumatiky. Poškozené pneumatiky/ventily pneumatik jsou životu nebezpečné. Při čištění dodržujte vzdálenost paprsku vody nejméně 30 cm!
- Nikdy nenasávejte kapaliny obsahující rozpouštědla či neředěné kyseliny a rozpouštědla! Sem patří např. benzín, ředidla do barev nebo topný olej. Rozprášená mlha je vysoce vznětlivá, výbušná a jedovatá. Nepoužívejte aceton, neředěné kyseliny a rozpouštědla, neboť mohou poškodit materiál, z něhož je zařízení vyrobeno.



⚠ Upozornění

- Síťová zástrčka a spojka prodlužovacího vedení musejí být vodotěsné a nesmějí ležet ve vodě.
- Nevhodná prodlužovací vedení mohou být nebezpečná. Pod šírým nebem používejte jen taková prodlužovací vedení, která jsou k tomuto účelu schválena a odpovídajícím způsobem označena a mají dostatečný průřez. 1 - 10 m: 1,5 mm²; 10 - 30 m: 2,5 mm²
- Prodlužovací vedení vždy kompletně odmotejte z kabelového navijáku.
- Kvalita vysokotlakých hadic, armatur a spojek je důležitá pro bezpečnost práce s čističem. Používejte proto pouze vysokotlaké hadice, armatury a spojky doporučené autorizovaným distributorem.

- Toto zařízení není určeno k tomu, aby je používaly osoby (včetně dětí) s omezenými fyzickými, smyslovými nebo duševními schopnostmi
- nebo s nedostatečnými zkušenostmi a/nebo znalostmi, pokud ne ně nebude dohlížet osoba odpovědná za jejich bezpečnost
- a nepoučí je o tom, jak se má zařízení používat. Na děti je třeba dohlížet, aby bylo zajištěno, že si se zařízením nebudou hrát.
- Uživatel smí přístroj používat pouze k účelům, ke kterým byl přístroj vyroben. Při práci s přístrojem je uživatel povinen dbát místních specifik a brát ohled na osoby, nacházející se v blízkosti přístroje.
- Přístroj nepoužívejte, pokud se v dosahu nacházejí jiné osoby, které nemají ochranný oděv.
- Za účelem ochrany před odstříkující vodou či nečistotami noste při práci s čističem ochranný oděv a ochranné brýle.
- Než začnete na zařízení provádět ošetřování či údržbu, vyjměte akumulátor.
- Nabíjení akumulátoru je dovoleno provádět jen přiloženou originální nabíječkou.

Pozor

- Při čištění lakovaných povrchových ploch dodržujte vzdálenost paprsku vysokého tlaku vody od plochy min. 30 cm, abyste zabránili poškození plochy.
- Nikdy přístroj nenechávejte bez dozoru, je-li v provozu.
- Dbejte na to, aby nedošlo k poškození síťového či prodlužovacího vedení následkem přejetí vedení, jeho skřípnutím či taháním za něj trhavým pohybem. Síťové vedení chráňte před žárem, olejem a ostrými hranami.
- Veškeré části přístroje, kterými je veden el. proud, musí být chráněny před stříkající vodou.
- Přístroj smí být zapojen jen do takového el. přívodu, který byl instalován kvalifikovaným elektrikářem v souladu s mezinárodní normou IEC 60364 o elektrické instalaci budov.
- Přístroj zapojujte pouze na střídavý proud. Napětí musí být shodné s údaji o napětí na typovém štítku přístroje.
- Z bezpečnostních důvodů zásadně doporučujeme provozovat zařízení přes ochranný spínač proti zbytkovému proudu (max. 30 mA).

- Čistící práce, při kterých vzniká odpadová voda obsahující olej (např. při čištění motoru či podvozku automobilu), se smějí provádět výhradně na místech k tomu určených (myčky), disponujících odlučovačem oleje.

Obsluha

Popis zařízení

ilustrace viz stránka 2

Při vybalení zkontrolujte obsah zásilky, zda nechybí příslušenství či zda dodaný přístroj není poškozen. Při škodách způsobených dopravou informujte laskavě Vašeho obchodníka.

- 1 Spojovací element pro přívod vody
- 2 Přípojka na vodu se sítkem
- 3 Přípojka vysokého tlaku
- 4 Hlavní vypínač nastavte na "0/OFF" / "I/ON"
- 5 Indikátor provozu na síť
- 6 Indikátor akumulátorového provozu / stav nabití
- 7 Držadlo
- 8 Příhrádka akumulátoru
- 9 Uložení pro stříkací trubku
- 10 Kabelová svorka pro síťový přívod
- 11 Ukládací prostor pro síťové přívodní vedení
- 12 Síťové napájecí vedení se zástrčkou
- 13 Ruční stříkací pistole
- 14 Spona pro vysokotlakou hadici
- 15 Zajištění ruční stříkací pistole
- 16 vysokotlaká hadice
- 17 Nabíječka
- 18 Sací hadice
- 19 Vysokotlaká trubka s frézou na nečistoty
- 20 Používejte ocelovou trubku s regulací tlaku (Vario Power)

Zvláštní příslušenství

Zvláštní příslušenství rozšiřuje možnosti využití vysokotlakého čističe. Bližší informace obdržíte u Vašeho obchodníka s přístroji Kärcher.

Před uvedením do provozu

Před uvedením do provozu namontujte díly volně přiložené k zařízení.

ilustrace viz stránka 2

ilustrace **A**

- ➔ Vytáhněte sponu pro vysokotlakou hadici z ruční stříkací pistole (např. malým šroubovákem).

ilustrace **B**

- ➔ Zasuňte vysokotlakou hadici do ruční stříkací pistole.

- ➔ Na sponu zatlačte tak, aby zaskočila. Provéřte bezpečné spojení tahem za vysokotlakou hadici.

ilustrace **C**

- ➔ Akumulátor vložte do příhrádky akumulátoru.

Upozornění: Akumulátor je při expedici částečně nabitý. Před uvedením do provozu a podle potřeby ho nabijte. Dbejte přitom na návod k použití nabíječky.

Přívod vody

Podle platných předpisů nesmí být zařízení nikdy provozováno na vodovodní síti bez systémového oddělovače. Jedná se o vhodný systémový oddělovač firmy Kärcher nebo alternativně systémový oddělovač odpovídající normě EN 12729 typ BA.



Upozornění: Nečistoty ve vodě mohou poškodit vysokotlaké čerpadlo a příslušenství. Na ochranu před nimi se doporučuje používat vodní filtr Kärcher (zvláštní příslušenství, obj. číslo 4.730-059).

Zásobování vodou z přívodu vody

Dbejte pokynů příslušné místní organizace zajišťující zásobování vodou.

Hodnoty připojení viz typový štítek, resp. Technické údaje.

- ➔ Používejte vodní hadici vyztuženou tkaninou (není součástí dodávky) vybavenou obvyklou spojkou. (Průměr alespoň 1/2 palce popř. 13 mm; délka alespoň 7,5 m).
- ➔ Spojku, která je součástí dodávky, našroubujte na vodní přípojku zařízení.
- ➔ Vodní hadici nasadte na spojovací díl a připojte k přívodu vody.

Pozor

Nikdy neuvádějte vysokotlaký čistič do provozu, když je vodovodní kohoutek uzavřen, protože chod nasucho vede k poškození vysokotlakého čerpadla.

Nasávání vody z otevřených nádrží

- ➔ Sací hadici našroubujte na vodní přípojku a zavěste do vodního zdroje (např. kádě na dešťovou vodu).
- ➔ Vysokotlakou hadici odmontujte od vysokotlaké přípojky zařízení.
- ➔ Zařízení zapněte „I/ON“ a nechte ho běžet, dokud z vysokotlaké přípojky nezačne vystupovat voda bez bublin.
- ➔ Zařízení vypněte „0/OFF“.

Uvedení do provozu

Pozor

Zařízení smí být provozováno pouze se zavřenou přihrádkou akumulátoru.

- Vysokotlakou hadici propojte s vysokotlakou přípojkou zařízení.
- Stříkací trubku nasadte na stříkací pistoli a otočením o 90° ji zajistěte.
- Zcela otevřete vodovodní kohoutek.

Upozornění: Zařízení může fungovat na 2 způsoby, a to na síť a na akumulátor.

Pokud je zajištěno zásobování proudem v obou provozních režimech, přechází zařízení automaticky na síťový provoz.

Síťový provoz

- Síťový přívod zcela odviňte z uložení.
- Zapojte síťovou zástrčku do zásuvky.
- Zapněte hlavní vypínač „I/ON“.
Indikátory akumulátorového provozu a provozu na síť podstupují krátký test a postupně se rozsvítí.
- Indikátor provozu na síť se rozsvítí natrvalo. Přístroj je nyní připraven k použití.

Provoz s akumulátorem

- Zapněte hlavní vypínač „I/ON“.
Indikátory akumulátorového provozu a provozu na síť podstupují krátký test a postupně se rozsvítí.
- Indikátor akumulátorového provozu se rozsvítí natrvalo a udává stav akumulátoru. Přístroj je nyní připraven k použití.

Indikátor akumulátorového provozu		Stav nabití akumulátoru
zelená LED	červená RED	
3	0	70% - 100%
2	1	40% - 70%
1	2	20% - 40%
0	3	10% - 20%
0	3 blikající	1% - 10%

- Akumulátor je vybitý: Motor se vypne, tři červené LED blikají ještě 30 vteřin, potom se zařízení samostatně vypne.
- Motor se příliš zahřívá: aktuální indikátor LED začne rychle blikat a za 30 vteřin se zařízení samostatně vypne.
- Jestliže se ruční stříkací pistole v akumulátorovém provozu nepoužije 30 minut, zařízení se samostatně vypne.

Provoz

⚠ Pozor!

Vodní paprsek, vycházející z vysokotlaké trysky, působí na stříkací pistoli reaktivní silou.

Zaujměte bezpečný postoj a pevně držte ruční stříkací pistoli a stříkací trubku.

- Odjistěte páčku na stříkací pistoli.
- Zatáhněte za páčku, zařízení se zapne.

Upozornění: Jestliže se páčka znovu uvolní, zařízení se znovu vypne. Vysoký tlak zůstává v systému zachován.

Vysokotlaká trubka s frézou na nečistoty

Pro těžká znečištění.

Používejte ocelovou trubku s regulací tlaku (Vario Power).

Pro obvyklé čištění. Pracovní tlak lze nastavit stupňovitě mezi „Min“ a „Max“.

- Uvolněte stisk páčky na stříkací pistoli.
- Nastavte ocelovou trubku do požadované polohy.

Přerušení provozu

- Uvolněte stisk páčky na stříkací pistoli.
- Zajistěte páčku stříkací pistole.
- Při delších přestávkách v práci (přes 5 minut) přístroj ještě vypněte vypínačem „0/OFF“.

Ukončení provozu

Pozor

Když v systému není tlak, oddělte vysokotlakou hadici jen od ruční stříkací pistole nebo zařízení.

- Uvolněte stisk páčky na stříkací pistoli.
- Zařízení vypněte „0/OFF“.
- Zavřete vodovodní kohoutek.
- Odpojte zařízení od přívodu vody.
- Stiskněte páčku na stříkací pistoli za účelem odstranění zbylého tlaku ze systému.
- Zajistěte páčku stříkací pistole.
- Příslušenství narovnejte do úložného prostoru na zařízení.

Jen po provozu na síť:

- Vytáhněte zástrčku ze sítě.

→ ilustrace

Přívodní síťové vedení obtočte kolem uložení a síťovou zástrčku upevněte kabelovou svorkou.

Ošetřování a údržba

⚠ Pozor!

Než začnete provádět jakoukoliv péči nebo údržbu, zařízení vypněte, vytáhněte zástrčku ze sítě a vyjměte akumulátor.

Údržba

Zařízení je bezúdržbové.

Ochrana proti zamrznutí

Pozor

Zařízení a příslušenství chraňte před mrazem. Není-li ze zařízení a příslušenství beze zbytku vypuštěna voda, mráz zařízení a příslušenství zničí. Jak předcházet škodám

→ Zařízení s úplným příslušenstvím ukládejte na místo chráněné před mrazem.

Ukládání

Před uskladněním na delší dobu, např. na zimu:

- Ze zařízení vypusťte veškerou vodu: zařízení zapněte bez připojené vysokotlaké hadice a bez připojeného přívodu vody (na max. 1 minutu) a počkejte, dokud z vysokotlakého přípoje nepřestane vytékat voda. Zařízení vypněte.
- Síto ve vodní přípojce vyjměte plochými kleštěmi a vyčistěte je pod tekoucí vodou.
- Akumulátor vyjměte.

Náhradní díly

Používejte výhradně originální náhradní díly firmy Kärcher. Přehled náhradních dílů najdete na konci tohoto provozního návodu.

Pomoc při poruchách

Drobné poruchy můžete odstranit sami s pomocí následujících údajů.

V případě nejistoty se laskavě obraťte na autorizovaný zákaznický servis.

⚠ Pozor!

Než začnete provádět jakoukoliv péči nebo údržbu, zařízení vypněte, vytáhněte zástrčku ze sítě a vyjměte akumulátor.

Veškeré opravářské práce na elektrických částech přístroje smí provádět pouze autorizovaný zákaznický servis.

Přístroj neběží

- Zkontrolujte, zda napětí uvedené na typovém štítku přístroje souhlasí s napětím zdroje elektrického proudu.
- Zkontrolujte, zda není síťové napájecí vedení poškozeno.
- Akumulátor je vybitý nebo není nasazen.
- Teplota desky / řídicí jednotky je příliš vysoká.

Zařízení nelze natlakovat

- Zařízení odvzdušněte: Zařízení zapněte bez připojené vysokotlaké hadice a čekejte, dokud z vysokotlaké přípojky nezačne vystupovat voda bez bublin. Zařízení vypněte a znovu připojte vysokotlakou hadici.
- Zkontrolujte přívod vody.
- Zkontrolujte těsnost vodních přípojek.
- Síto ve vodní přípojce vyjměte plochými kleštěmi a vyčistěte je pod tekoucí vodou.
- Změňte sací výšku.
Sací výška 0,5 m překročena při sání z otevřené nádrže.

Silné kolísání tlaku

- Vyčistěte vysokotlakou trysku: Odstraňte jehlou nečistoty z otvoru trysky a zřepdu ji propláchněte vodou.
- Zkontrolujte množství přiváděné vody.

Zařízení je netěsné

- Mírná netěsnost zařízení je podmíněna technicky. Při značné netěsnosti je třeba řešením pověřit autorizovaný zákaznický servis.

Akumulátor nelze nabít

- Akumulátor je bezprostředně po provozu ještě příliš horký. Zařízení indikuje závadu. Nechte akumulátor vychladnout.

Technické údaje

Rozměry

Délka	499 mm
Šířka	219 mm
Výška	274 mm
Hmotnost	6,5 kg

Přívod vody

Teplota přívodu (max.)	40 °C
Přiváděné množství (min.)	10 l/min
Přivodní tlak (max.)	1,2 MPa
Sací výška (max.)	0,5 m

Provoz s akumulátorem

Akumulátor Li-Ion

Napětí	25,2 V
Výkon	450 W

Výkonnostní parametry

Pracovní tlak	4 MPa
Max. přípustný tlak	5 MPa
Čerpané množství vody	3,7 l/min
Hladina akustického tlaku L_{pA} (EN60704-1)	63 dB(A)
Hladina akustického tlaku L_{WA} (2000/14/ES)	78 dB(A)

Sítový provoz

Přívod el. proudu

Napětí	220-240 V 1~50/60 Hz
Příkon	1,6 kW
Sítová pojistka (pomalá)	10 A
Třída krytí	II
Stupeň krytí	IP X5

Výkonnostní parametry

Pracovní tlak	9 MPa
Max. přípustný tlak	11 MPa
Čerpané množství vody	6,0 l/min
Hladina akustického tlaku L_{pA} (EN60704-1)	71 dB(A)
Hladina akustického tlaku L_{WA} (2000/14/ES)	86 dB(A)
Síla zpětného nárazu vysokotlaké pistole	12 N
Hodnota vibrace ruka-paže (ISO 5349)	0,8 m/s ²

Technické změny vyhrazeny.

ES prohlášení o shodě

Tímto prohlašujeme, že níže označené stroje odpovídají jejich základní koncepci a konstrukčním provedením, stejně jako námi do provozu uvedenými konkrétními provedeními, příslušným zásadním požadavkům o bezpečnosti a ochraně zdraví směrnic ES. Při jakýchkoli na stroji provedených změnách, které nebyly námi odsouhlaseny, pozbývá toto prohlášení svou platnost.

Výrobek: Vysokotlaký čistič

Typ: 1.117-xxx

Příslušné směrnice ES:

98/37/ES

2006/95/ES

2004/108/ES

2000/14/ES

EN 50366: 2003 + A1: 2006

Použité harmonizační normy

EN 55014-1: 2006

EN 55014-2: 1997 + A1: 2001

EN 60335-1

EN 60335-2-79

EN 61000-3-2: 2006

EN 61000-3-11: 2000

Použitý postup posuzování shody:

Příloha V

Hladinu akustického dB(A)

Namerenou: 84

Garantovanou: 86

Podepsaní jednají v pověření a s plnou mocí
jednatelství

H. Jenner
CEO

S. Reiser
Head of Approbation

Alfred Kärcher GmbH & Co. KG

Alfred Kärcher-Str. 28 - 40

D - 71364 Winnenden

Tel.: +49 7195 14-0

Fax: +49 7195 14-2212

Spoštovani kupec,



Pred prvo uporabo naprave preberite to navodilo za obratovanje in se po njem ravnajte. To navodilo za uporabo shranite za poznejšo rabo ali za naslednjega lastnika.

Vsebinsko kazalo

Slika naprave / Dobavni obseg	2
Splošna navodila	100
Varnostna navodila	100
Uporaba	102
Nega in vzdrževanje	104
Pomoč pri motnjah	104
Tehnični podatki	105
CE izjava	105

Splošna navodila

Stopnje nevarnosti

Nevarnost

Za neposredno grozečo nevarnost, ki vodi do težkih telesnih poškodb ali smrti.

Opozorilo

Za možno nevarno situacijo, ki bi lahko vodila do težkih telesnih poškodb ali smrti.

Pozor

Za možno nevarno situacijo, ki lahko vodi do lahkih poškodb ali materialne škode.

Varstvo okolja



Embalažo je mogoče reciklirati. Prosimo, da embalaže ne odlagate med gospodinjski odpad, pač pa jo oddajte v ponovno predelavo.



Stare naprave vsebujejo dragocene reciklirne materiale, ki jih je treba odvajati za ponovno uporabo. Baterije in akumulatorske baterije vsebujejo snovi, ki ne smejo priti v okolje. Zato stare naprave, baterije in akumulatorske baterije zavržite v ustrezne zbiralne sisteme.

♻️ Prosimo, da v naravnem okolju uporabite le čisto vodo brez čistilnih sredstev.

♻️ Izogibajte se vnosu škodljivih snovi v zemljo ali v vode.

♻️ Odvzem vode iz javnih voda v nekaterih državah ni dovoljen.

Namenska uporaba

Ta visokotlačni čistilnik uporabljajte za čiščenje objektov z visokotlačnim vodnim curkom.

- **Pri omrežnem obratovanju:** npr. strojev, zgradb, fasad, teras itd.
- **Pri obratovanju na baterijo:** npr. avtomotov, motornih koles, športnih naprav, vrtnih naprav, orodja itd.

To napravo uporabljajte izključno v privatne namene in s priborom in nadomestnimi deli, ki jih dopušča podj. KÄRCHER.

Garancija

V vsaki državi veljajo garancijski pogoji, ki jih določa naše prodajno predstavništvo. Morebitne motnje na napravi, ki so posledica materialnih ali proizvodnih napak, v času garancije brezplačno odpravljamo. V primeru uveljavljanja garancije, se z originalnim računom obrnete na prodajalca oziroma najbližji uporabniški servis. (naslov glejte na hrbtni strani)

Varnostne naprave

Pozor

Varnostne naprave služijo za zaščito uporabnika in se jih ne sme spreminjati ali ignorirati.

Zapah ročne brizgalne pištole

Zapah zapira ročico ročne brizgalne pištole in preprečujejo nehoten vklop naprave.

Varnostna navodila

Nevarnost

- Omrežnega vtiča in vtičnice nikoli ne prijemajte z mokrimi rokami.
- Omrežni priključni kabel zaščitite pred vlago, po potrebi osušite.
- Naprave ne vklaplajte, če so poškodovani omrežni priključni vodnik ali drugi pomembni deli naprave, npr. visokotlačna gibka cev, ročna brizgalna pištola ali varnostne priprave.
- Pred vsako uporabo preverite, ali na omrežnem priključnem vodniku z omrežnim vtičem obstajajo poškodbe. Poškodovan omrežni priključni vodnik naj pooblaščen uporabniški servis/elektro strokovnjak nemudoma zamenja.
- Pred vsakim zagonom preverite gibko visokotlačno cev na poškodbe. Poškodovano visokotlačno gibko cev takoj zamenjajte.

- Prepovedano je obratovanje v področjih, kjer obstaja nevarnost eksplozij.
- Pri uporabi naprave v nevarnih področjih (npr. bencinske črpalke) je treba upoštevati ustrezne varnostne predpise.
- Visokotlačni curek je lahko ob nestrokovni uporabi nevaren. Curka ne smete usmerjati na osebe, živali, aktivno električno opremo ali na samo napravo.
- Visokotlačnega curka ne usmerjajte na druge osebe ali nase, da bi očistili oblačila ali obutev.
- S paro ne škropite predmetov, ki vsebujejo zdravstveno škodljive snovi (npr. azbest).
- Pnevmatike vozil/ventili pnevmatik se lahko z visokotlačnim curkom poškodujejo in počijo. Prvi znak tega je sprememba barve pnevmatike. Poškodovanje avtomobilske pnevmatike/ventili pnevmatik so smrtno nevarni. Pri čiščenju ohranite najmanjšo oddaljenost curka od 30 cm!
- Nikoli ne vsesavajte tekočin s topli ali nerazredčenih kislin in topil! Sem spadajo npr. bencin, razredčila ali kurilno olje. Razpršeno sredstvo je visoko vnetljivo, eksplozivno in strupeno. Ne uporabljajte acetona, nerazredčenih kislin in topil, ker le-ti uničujejo materiale, uporabljene na napravi.



⚠ Opozorilo

- Omrežni vtič in vezava uporabljenega podaljševalnega kabla morata biti vodotesna in ne smeta ležati v vodi.
- Neprimerni podaljševalni kabli so lahko nevarni. Na odprtem uporabljajte le za to dovoljene in ustrezno označene podaljševalne kable z zadostnim prerezom vodnikov: 1 - 10 m: 1,5 mm²; 10 - 30 m: 2,5 mm²
- Podaljševalni kabel vedno do konca odvijte z bobna za navijanje kabla.
- Visokotlačne gibke cevi, armature in vezave so pomembne za varnost stroja. Uporabljajte le visokotlačne gibke cevi, armature in vezave, ki jih je priporočil proizvajalec.
- Ta naprava ni namenjena uporabi s strani oseb (vključno z otroci) z omejenimi fizičnimi, senzoričnimi ali umskimi sposobnostmi ali pomanjkljivimi izkušnjami in/ali zaradi pomanjkanja potrebnega znanja, razen če so pod nadzorom odgovorne osebe, ki skrbi za njihovo varnost, ali jim le ta nudi potrebne napotke o

uporabi naprave. Otroci morajo biti pod stalnim nadzorom, da zagotovite, da se z napravo ne igrajo.

- Uporabnik mora stroj uporabljati v skladu z njegovim namenom. Mora upoštevati lokalne danosti in pri delu s strojem paziti na osebe v okolici.
- Naprave ne uporabljajte, če se v njenem dosegu nahajajo druge osebe, razen, če slednje nosijo zaščitna oblačila.
- Za zaščito pred brizganjem vode ali umazanije nosite primerno zaščitno obleko in zaščitne očale.
- Pri negovalnih in vzdrževalnih delih na napravi odstranite akumulatorsko baterijo.
- Polnjenje akumulatorske baterije je dovoljeno le s priloženim originalnim polnilnikom.

Pozor

- Pri čiščenju lakiranih površin ohranjujte oddaljenost curka od najmanj 30 cm, da se izognete poškodbam.
- Stroja med obratovanjem nikoli ne puščajte brez nadzora.
- Pazite na to, da se omrežni ali podaljševalni kabel s prevoženjem, stiskanjem, vlečenjem ali podobnim ne uniči ali poškoduje. Omrežne kable zaščitite pred vročino, oljem in ostrimi robovi.
- Vsi deli pod napetostjo v delovnem območju morajo biti zaščiteni pred vodnim curkom.
- Stroj se sme priključevati samo na električni priključek, ki ga je elektroinstalater izvedel v skladu z IEC 60364.
- Stroj priključujte samo na izmenični tok. Napetost se mora ujemati s tipsko ploščico stroja.
- Iz varnostnih razlogov načeloma priporočamo, da napravo priključite preko zaščitnega tokovnega stikala (max. 30 mA).
- Čistilna dela, pri katerih nastajajo oljnate odpadne vode, kot je npr. pomivanje motorjev, podvozja se smejo izvajati samo v pralnicah z odvodom za olje.

Uporaba

Opis naprave

Slike glejte na strani 2

Pri razpakiranju preverite ali v vsebini paketa manjka pribor oz. ali obstajajo poškodbe. V primeru transportnih poškodb obvestite svojega prodajalca.

- 1 Spojni del za priključek za vodo
- 2 Priključek za vodo s sitom
- 3 Visokotlačni priključek
- 4 Stikalo naprave „0/OFF“ / „I/ON“
- 5 Prikaz omrežnega obratovanja
- 6 Prikaz baterijskega obratovanja / polnilno stanje
- 7 Ročaj
- 8 Predalček za baterije
- 9 Shranjevalo za brizgalno cev
- 10 Kabelska objemka za omrežni priključni kabel
- 11 Shranjevalo za omrežni priključek
- 12 Omrežni priključni vodnik z omrežnim vtičem
- 13 Ročna brizgalna pištola
- 14 Sponke za visokotlačno cev
- 15 Zapah ročne brizgalne pištrole
- 16 Visokotlačna cev
- 17 Polnilnik
- 18 Gibka sesalna cev
- 19 Brizgalna cev s strgalom za umazanijo
- 20 Brizgalna cev z reguliranjem tlaka (Vario Power)

Poseben pribor

Posebni pribor razširja možnosti uporabe vašega stroja. Podrobnejše informacije o tem boste prejeli pri vašem prodajalcu Kärcher.

Pred zagonom

Pred zagonom montirajte napravi prosto priložene dele.

Slike glejte na strani 2

Slika **A**

→ Sponke za visokotlačno cev izvezite iz ročne brizgalne pištrole (npr. z majhnim izvijačem).

Slika **B**

→ Vtaknite visokotlačno gibko cev v ročno brizgalno pištolo.

→ Pritisnite sponko, dokler se ne zaskoči. Preverite varno povezavo s potegom za visokotlačno cev.

Slika **C**

→ Vstavite baterijo v bateirjski predalček.

Opozorilo: Aku baterija je pri dobavi delno napolnjena. Pred zagonom in po potrebi jo napolnite. Upoštevajte v ta namen navodila za uporabo polnilnika.

Oskrba z vodo

V skladu z veljavnimi predpisi aparat ne sme nikoli delovati brez ločilnika sistemov na omrežju za pitno vodo. Uporabiti je potrebno ustrezen ločilnik sistemov podjetja Kärcher ali alternativni ločilnik sistemov v skladu z EN 12729 Tip BA.



Opozorilo: Nečistoče v vodi lahko poškodujejo visokotlačno črpalko in pribor. Za zaščito se priporoča uporaba Kärcherjevega vodnega filtra (poseben pribor, naroč št. 4.730-059).

Oskrba z vodo iz vodovoda

Upoštevajte predpise vodovodnega podjetja. Priključne vrednosti glejte na tipski tablici / v tehničnih podatkih.

- Uporabljajte s platnom ojačano vodno gibko cev (ni v obsegu dobave) z običajnim priključkom. (premer najmanj 1/2 col oz. 13 mm; dolžina najmanj 7,5 m).
- Priložen spojni del privijte na vodni priključek naprave.
- Vodno gibko cev natakните na spojni del naprave in jo priključite na oskrbo z vodo.

Pozor

Visokotlačnega čistilnika nikoli ne vklopljajte pri zaprti pipi, ker suhi tek lahko povzroči poškodbo visokotlačne črpalke.

Sesanje vode iz odprtih posod

- Gibko sesalno cev privijte na vodni priključek in obesite v vodni vir (na primer sod za deževnico).
- Visokotlačno cev ločite od visokotlačnega priključka naprave.
- Napravo vklopite „I/ON“ in uporabljajte, dokler voda na visokotlačnem priključku ne izstopa brez mehurčkov.
- Izklopite napravo "0/OFF".

Zagon

Pozor

Naprava *sme obratovati le, če je predalček za baterije zaprt.*

- Visokotlačno gibko cev spojite z visokotlačnim priključkom naprave.
- Brizgalno cev vtaknite v ročno brizgalno pištolo in jo pritrdite z obračanjem za 90°.
- Vodno pipo popolnoma odprite.

Opozorilo: Naprava lahko obratuje na 2 načina: omrežno in baterijsko obratovanje.

Če je zagotovljena oskrba z električno energijo na oba načina, se naprava avtomatsko napaja iz omrežja.

Omrežno obratovanje

- Omrežni priključni kabel v celoti odvijte s shranjevala.
- Omrežni vtič vtaknite v vtičnico.
- Vklopite napravo "I/ON".
Prikazi za baterijsko in omrežno obratovanje so podvrženi kratki testni rutini in zasvetijo eden za drugim.
- Prikaz za omrežno delovanje sveti neprekinjeno zeleno.
naprava je pripravljena za obratovanje.

Obratovanje na baterije

- Vklopite napravo "I/ON".
Prikazi za baterijsko in omrežno obratovanje so podvrženi kratki testni rutini in zasvetijo eden za drugim.
- Prikaz za baterijsko delovanje sveti neprekinjeno in kaže stanje baterije.
naprava je pripravljena za obratovanje.

Prikaz baterijskega obratovanja		Polnilno stanje baterije
zeleni LED	rdeči LED	
3	0	70% - 100%
2	1	40% - 70%
1	2	20% - 40%
0	3	10% - 20%
0	3 utripajoča	1% - 10%

- Baterija prazna: Motor se izklopi, tri rdeče LED utripajo še 30 sekund, nato se naprava samodejno izklopi.
- Motor je prevroč: Aktualni LED prikaz začne hitro utripati, po 30 sekundah se naprava samodejno izklopi.
- Če ročna brizgalna pištola v baterijskem obratovanju 30 minut ni aktivirana, se naprava samodejno izklopi.

Obratovanje

⚠ Nevarnost

Zaradi izstopajočega vodnega curka iz visokotlačne šobe deluje na ročno brizgalno pištolo povratna sila. Poskrbite, da trdno stojite, ročno brizgalno pištolo in brizgalno cev trdno držite.

- Deblokirajte ročico ročne brizgalne pištole.
- Potegnite ročico, naprava se vklopi.

Opozorilo: Če se ročica ponovno spusti, se naprava ponovno izklopi. Visok tlak se v sistemu ohrani.

Brizgalna cev s frezalom za umazanijo

Za trdovratno umazanijo.

Brizgalna cev z reguliranjem tlaka (Vario Power)

Za običajne čistilne naloge. Delovni tlak se lahko zvezno regulira med "Min" in "Max".

- Spustite ročico ročne brizgalne pištole.
- Brizgalno cev obrnite na željen položaj.

Prekinitev obratovanja

- Spustite ročico ročne brizgalne pištole.
- Zaprite ročico ročne brizgalne pištole.
- Pri daljših delovnih premorih (več kot 5 minut) napravo dodatno izklopite „0/OFF“.

Zaključek obratovanja

Pozor

Visokotlačno gibko cev ločite od ročne brizgalne pištole ali naprave le, če v sistemu ni tlaka.

- Spustite ročico ročne brizgalne pištole.
- Izklopite napravo "0/OFF".
- Zaprite pipo.
- Napravo ločite z z oskrbe z vodo.
- Pritisnite ročico ročne brizgalne pištole, da iz sistema izpustite še obstoječi tlak.
- Zaprite ročico ročne brizgalne pištole.
- Pribor shranite v shranjevalo na napravi.

Le po omrežnem obratovanju:

- Izvlecite omrežni vtič.
- Slika  Omrežni priključni kabel ovijte okoli shranjevala in omrežni vtič pritrdite s kabelsko objemko.

Nega in vzdrževanje

Nevarnost

Pred vsemi negovalnimi in vzdrževalnimi deli izklopite napravo, omrežni vtič izvlecite in vzemite ven baterijo.

Vzdrževanje

Naprave ni treba vzdrževati.

Zaščita pred zamrznitvijo

Pozor

Napravo in pribor zaščitite pred zmrzaljo.

Če voda ni popolnoma izpraznjena, zmrzal uniči napravo in pribor. Za preprečitev škod.

→ Napravo s celotnim priborom shranjujte v prostoru, varnem pred zmrzaljo.

Skladiščenje

Pred daljšim skladiščenjem, npr. pozimi:

→ Popolna izpraznitev vode iz naprave:

Napravo vklopite brez priključene visokotlačne gibke cevi in brez priključene oskrbe z vodo (max. 1 min.) in počakajte, dokler iz visokotlačnega priključka ne izstopa več voda. Izklopite napravo.

→ Sito v priključku za vodo izvlecite s ploščatimi kleščami in ga očistite pod tekočo vodo.

→ Vzemite ven baterijo.

Nadomestni deli

Uporabljajte samo originalne Kärcherjeve nadomestne dele. Pregled nadomestnih delov boste našli na koncu tega navodila za uporabo.

Pomoč pri motnjah

Manjše motnje lahko odpravite sami s pomočjo naslednjega pregleda.

V primeru dvoma se obrnite pooblaščen servisni službi.

Nevarnost

Pred vsemi negovalnimi in vzdrževalnimi deli izklopite napravo, omrežni vtič izvlecite in vzemite ven baterijo.

Popravila in posege na električnih sestavnih delih sme opravljati le pooblaščen servisna služba.

Naprava ne deluje

- Preverite, ali na tipski tablici navedena napetost ustreza napetosti vira električnega toka.
- Omrežni priključni vodnik pregledajte glede poškodb.
- Akumulatorska baterija je prazna ali pa ni vstavljen.
- Temperatura platine/krmiljenja previsoka.

Naprava ne dosega zadostnega tlaka

- Prezračite napravo: Napravo vklopite brez priključene visokotlačne gibke cevi in počakajte, dokler voda na visokotlačnem priključku ne izstopa brez mehurčkov. Napravo izklopite in ponovno priklopite visokotlačno cev.
- Preverite oskrbo z vodo.
- Preverite tesnost vodnih priključkov.
- Sito v priključku za vodo izvlecite s ploščatimi kleščami in ga očistite pod tekočo vodo.
- Zmanjšajte višino črpanja. Višina črpanja 0,5 m pri sesanju iz odprte posode prekoračena.

Močna nihanja tlaka

- Čiščenje visokotlačne šobe: Iz šobne izvrtine z iglo odstranite umazanijo in jo od spredaj splaknite z vodo.
- Preverite količino dotoka vode.

Naprava je netesna

- Neznatna netesnost naprave je tehnično pogojena. Pri močnejši netesnosti se obrnite na pooblaščen servisno službo.

Polnjenje baterije ni možno

- Baterija je takoj po obratovanju še vroča. Polnilnik kaže napako. Pustite, da se baterija ohladi.

Tehnični podatki

Mere

Dolžina	499 mm
Širina	219 mm
Višina	274 mm
Teža	6,5 kg

Vodni priključek

Temperatura dotoka (maks.)	40 °C
Količina dotoka (min.)	10 l/min
Pritisk dotoka (maks.)	1,2 MPa
Višina črpanja (max.)	0,5 m

Obratovanje na baterije

Li-Ion baterija

Napetost	25,2 V
Zmogljivost	450 W

Podatki o zmogljivosti

Delovni tlak	4 MPa
Maks. dovoljeni tlak	5 MPa
Črpalna količina, voda	3,7 l/min
Izmerjen nivo hrupa	63 dB(A)
L_{pA} (EN60704-1)	
Nivo hrupa ob obremenitvi	78 dB(A)
L_{WA} (2000/14/EG)	

Omrežno obratovanje

Električni priključek

Napetost	220-240 V
	1~50/60 Hz
Priključna moč	1,6 kW
Omrežna varovalka (inertna)	10 A
Razred zaščite	II
Stopnja zaščite	IP X5

Podatki o zmogljivosti

Delovni tlak	9 MPa
Maks. dovoljeni tlak	11 MPa
Črpalna količina, voda	6,0 l/min
Izmerjen nivo hrupa	71 dB(A)
L_{pA} (EN60704-1)	
Nivo hrupa ob obremenitvi	86 dB(A)
L_{WA} (2000/14/EG)	
Povratna sila ročne brizgalne pištrole	12 N
Vrednost vibracij rok (ISO 5349)	0,8 m/s ²

Pridržana pravica do tehničnih sprememb!

CE izjava

S to izjavo potrjujemo, da spodaj omenjeni stroj zaradi svoje zasnove in načina izdelave ustreza temeljnim varnostnim in zdravstvenim zahtevam EU-standardov. Ta izjava izgubi svojo veljavnost, če kdo napravo spremeni brez našega soglasja.

Proizvod: visokotlačni čistilec

Tip: 1.117-xxx

Zadevne ES-direktive:

98/37/ES

2006/95/ES

2004/108/ES

2000/14/ES

Uporabljene usklajene norme:

EN 50366: 2003 + A1: 2006

EN 55014-1: 2006

EN 55014-2: 1997 + A1: 2001

EN 60335-1

EN 60335-2-79

EN 61000-3-2: 2006

EN 61000-3-11: 2000

Postopek ocenjevanja skladnosti:

Priloga V

Raven zvočne moči dB(A)

Izmerjeno: 84

Zajamčeno: 86

Podpisniki ravnajo po navodilih in s pooblastilom vodstva podjetja.

H. Jenner
CEO

S. Reiser
Head of Approbation

Alfred Kärcher GmbH & Co. KG

Alfred Kärcher-Str. 28 - 40

D - 71364 Winnenden

Tel.: +49 7195 14-0

Faks: +49 7195 14-2212

Szanowny Kliencie!



Przed rozpoczęciem użytkowania sprzętu należy przeczytać poniższą instrukcję obsługi i przestrzegać jej. Instrukcję obsługi należy zachować na później lub dla następnego użytkownika.

Spis treści

Rysunek urządzenia / zakres dostawy	2
Instrukcje ogólne	106
Wskazówki bezpieczeństwa	106
Obsługa	108
Czyszczenie i konserwacja	110
Usuwanie usterek	110
Dane techniczne	111
Deklaracja UE	111

Instrukcje ogólne

Stopnie zagrożenia

Niebezpieczeństwo

Przy bezpośrednim niebezpieczeństwie, prowadzącym do ciężkich obrażeń ciała lub do śmierci.

Ostrzeżenie

Na możliwie niebezpieczną sytuację, mogącą prowadzić do ciężkich obrażeń ciała lub śmierci.

Uwaga

Na możliwie niebezpieczną sytuację, mogącą prowadzić do lekkich obrażeń ciała lub szkód materialnych.

Ochrona środowiska





Materiały użyte do opakowania nadają się do recyklingu. Opakowania nie należy wrzucać do zwykłych pojemników na śmieci, lecz do pojemników na surowce wtórne.



Zużyte urządzenia zawierają cenne surowce wtórne, które powinny być oddawane do utylizacji. Baterie i akumulatory zawierają substancje, które nie mogą przedostać się do środowiska. Z tego powodu należy usuwać zużyte urządzenia, baterie i akumulatory za pośrednictwem odpowiednich systemów utylizacji.

 Na wolnym powietrzu należy używać jedynie czystej wody bez środka czyszczącego.

 Unikać wylewania szkodliwych substancji do ziemi lub do wód.

 Pobieranie wody z wód publicznych jest w niektórych krajach niedozwolone.

Użytkowanie zgodne z przeznaczeniem

Niniejsze wysokociśnieniowe urządzenie czyszczące przeznaczone jest do czyszczenia obiektów za pomocą strumienia wody pod dużym ciśnieniem.

- **W trybie sieciowym:** np. maszyny, budynki, fasady, tarasy itd.
- **W trybie akumulatorowym:** np. pojazd kempingowy, motocykl, przyrządy sportowe, sprzęty ogrodowe, narzędzia itd.

Stosować urządzenie wyłącznie do celów prywatnych oraz przy zastosowaniu akcesoriów i części zamiennych dopuszczonych przez firmę KÄRCHER.

Gwarancja

W każdym kraju obowiązują warunki gwarancji określone przez dystrybutora urządzeń Kärcher. Ewentualne usterek urządzenia usuwane są w okresie gwarancji bezpłatnie, o ile spowodowane są błędem materiałowym lub produkcyjnym. W sprawach napraw gwarancyjnych prosimy kierować się z dowodem zakupu do dystrybutora lub do autoryzowanego punktu serwisowego. (Adres znajduje się na odwrocie)

Zabezpieczenia

Uwaga

Zabezpieczenia chronią użytkownika i nie wolno ich modyfikować ani obchodzić.

Blokada pistoletu natryskowego

Blokada zablokuje dźwignię pistoletu natryskowego i zapobiega niezamierzonemu włączeniu się urządzenia.

Wskazówki bezpieczeństwa

Niebezpieczeństwo

- *Nigdy nie dotykać wtyczki ani gniazdka mokrymi rękami.*
- *Chronić przyłączy sieciowe przed wilgocią, w razie potrzeby osuszyć.*
- *Nie uruchamiać urządzenia w przypadku uszkodzenia przewodu zasilającego lub ważnych części urządzenia, np. przewodu ciśnieniowego, pistoletu natryskowego lub elementów zabezpieczających.*
- *Przed każdym zastosowaniem sprawdzać, czy przewód zasilający lub wtyczka nie są uszkodzone. W przypadku uszkodzenia przewodu zasilającego niezwłocznie zlecić jego wymianę przez autoryzowany serwis lub elektryka.*

- Przed każdym użyciem sprawdzać, czy przewód ciśnieniowy nie jest uszkodzony. Uszkodzony przewód ciśnieniowy należy niezwłocznie wymienić.
- Eksploatacja urządzenia w miejscach zagrożonych wybuchem jest zabroniona.
- Podczas użytkowania w obszarach zagrożonych (np. na stacjach benzynowych) należy przestrzegać stosownych przepisów bezpieczeństwa.
- Niewłaściwe użycie strumienia wody pod ciśnieniem może być niebezpieczne. Nie wolno kierować strumienia na ludzi, zwierzęta, czynny osprzęt elektryczny ani na samo urządzenie.
- Przy czyszczeniu odzieży lub obuwia nie kierować strumienia na siebie ani na inne osoby.
- Nie czyścić strumieniem przedmiotów zawierających materiały szkodliwe dla zdrowia (np. azbest).
- Strumień wody pod ciśnieniem może uszkodzić wentyle lub opony samochodowe i doprowadzić do pęknięcia opony. Pierwszym sygnałem takiego niebezpieczeństwa jest przebarwienie opony. Uszkodzone opony samochodowe i wentyle stanowią zagrożenie dla życia. Podczas czyszczenia zachować odległość strumienia minimum 30 cm!
- Nigdy nie zasysać płynów zawierających rozpuszczalniki ani nierozcieńczonych kwasów czy rozpuszczalników! Zaliczają się do nich np. benzyna, rozpuszczalnik do farb lub olej grzewczy. Mgła powstająca podczas spryskiwania jest łatwo zapalna, wybuchowa i trująca. Nie zasysać acetonu, nierozcieńczonych kwasów ani rozpuszczalników, ponieważ atakują one materiały zastosowane w urządzeniu.



⚠ Ostrzeżenie

- Wtyczka i złączka używanego przedłużacza muszą być wodoszczelne i nie mogą leżeć w wodzie.
- Nieodpowiednie przedłużacze mogą być niebezpieczne. Na wolnym powietrzu należy stosować tylko dopuszczone do tego celu i odpowiednio oznaczone przedłużacze o wystarczającym przekroju.
1 - 10 m: 1,5 mm²; 10 - 30 m: 2,5 mm²
- Przedłużacz należy zawsze całkowicie odwijać z bębna kablowego.
- Przewody ciśnieniowe, elementy wyposażenia i złącza mają istotne znaczenie dla

bezpieczeństwa. Stosować tylko przewody ciśnieniowe, elementy wyposażenia i złącza zalecane przez producenta.

- Niniejsze urządzenie nie jest przeznaczone do użytku przez osoby (włącznie z dziećmi) z ograniczonymi możliwościami psychofizycznymi albo nie posiadające doświadczenia i/lub wiedzy, chyba że są one nadzorowane przez osobę odpowiedzialną za ich bezpieczeństwo albo otrzymały od niej wskazówki, w jaki sposób używać tego urządzenia. Dzieci powinny być nadzorowane, żeby uniknąć wykorzystywania urządzenia do zabawy.
- Użytkownik ma obowiązek używania urządzenia zgodnie z jego przeznaczeniem. Podczas pracy musi on uwzględniać warunki panujące w otoczeniu i uważać na osoby znajdujące się w pobliżu.
- Nie używać urządzenia, jeżeli w jego zasięgu znajdują się inne osoby, chyba że są one wyposażone w odzież ochronną.
- W celu ochrony przed rozpryskującą się wodą lub brudem należy nosić odpowiednią odzież ochronną i okulary ochronne.
- Przed rozpoczęciem prac pielęgnacyjnych i konserwacyjnych przy urządzeniu, wyjąć akumulator.
- Ładowanie akumulatora dozwolone jest wyłącznie przy użyciu dołączonej oryginalnej ładowarki.

Uwaga

- Podczas czyszczenia powierzchni lakierowanych zachować odległość strumienia min. 30 cm, aby uniknąć uszkodzeń.
- Pracującego urządzenia nigdy nie pozostawiać bez nadzoru.
- Nie dopuścić do uszkodzenia kabla sieciowego lub przedłużacza w wyniku np. zgniecenia, złamania, szarpnięcia, przejechania po nim itp. Przewody sieciowe chronić przed wysokimi temperaturami, olejem i ostrymi krawędziami.
- Wszystkie części przewodzące prąd w miejscu pracy urządzenia muszą być zabezpieczone przed tryskającą wodą.
- Urządzenie można podłączyć jedynie do przyłącza elektrycznego wykonanego przez elektryka zgodnie z normą IEC 60364.
- Urządzenie podłączać jedynie do prądu zmiennego. Napięcie musi być zgodne z napięciem podanym na tabliczce znamionowej urządzenia.

- Ze względów bezpieczeństwa zaleca się uruchamianie urządzenia zawsze przy użyciu wyłącznika ochronnego prądowego (maks. 30 mA).
- Czyszczenie, podczas którego powstają ścieki zawierające olej, np. mycie silnika lub podłogi samochodu, dozwolone jest tylko w myjniach wyposażonych w separator oleju.

Obsługa

Opis urządzenia

Rysunki patrz strona 2

Podczas rozpakowywania urządzenia należy sprawdzić, czy w opakowaniu znajdują się wszystkie elementy i czy nic nie jest uszkodzone. W przypadku stwierdzenia uszkodzeń w transporcie należy zwrócić się do dystrybutora.

- 1 Złączka do przyłącza wody
- 2 Przyłącze wody z sitem
- 3 Przyłącze wysokiego ciśnienia
- 4 Wyłącznik urządzenia „0/OFF“ / „I/ON“
- 5 Wskaźnik trybu sieciowego
- 6 Wskaźnik trybu akumulatorowego / poziomu naładowania
- 7 Uchwyt do noszenia przenoszenia
- 8 Schówek akumulatorowy
- 9 Schówek na lancę
- 10 Zacisk przewodu sieciowego
- 11 Schówek na przewód zasilający
- 12 Przewód zasilający z wtyczką
- 13 Pistolet natryskowy
- 14 Klamry na węża wysokociśnieniowego
- 15 Blokada pistoletu natryskowego
- 16 Wąż wysokociśnieniowy
- 17 Ładowarka
- 18 Wąż ssący
- 19 Lanca z frezem do zanieczyszczeń
- 20 Lanca z regulacją ciśnienia (Vario Power)

Wyposażenie specjalne

Wyposażenie specjalne zwiększa możliwości zastosowania urządzenia. Bliższych informacji na ten temat udzielają dystrybutorzy urządzeń Kärcher.

Przed pierwszym uruchomieniem

Przed uruchomieniem zamontować luźno dołączone części do urządzenia.

Rysunki patrz strona 2

Rysunek **A**

- ➔ Wyjąć klamrę na wąż wysokociśnieniowy z pistoletu natryskowego (np. za pomocą małego śrubokręta).

Rysunek **B**

- ➔ Wstawić wąż wysokociśnieniowy do pistoletu natryskowego.
- ➔ Wcisnąć klamrę aż do zatrzaśnięcia. Sprawdzić bezpieczeństwo połączenia przez sprawdzenie węża wysokociśnieniowego.

Rysunek **C**

- ➔ Włożyć akumulator do schowka.

Wskazówka: Akumulator podczas dostawy jest częściowo naładowany. Naładować przed uruchomieniem oraz w razie potrzeby.

Przestrzegać przy tym instrukcji obsługi ładowarki.

Doprowadzenie wody

Zgodnie z obowiązującymi przepisami urządzenie nigdy nie może być używane bez odłącznika systemowego przy sieci wodociągowej. Należy używać odpowiedniego odłącznika systemowego firmy Kärcher albo odłącznika systemowego zgodnego z EN 12729, typ BA.

Wskazówka: Zanieczyszczenia w wodzie mogą uszkodzić pompę wysokociśnieniową i akcesoria. Jako ochronę zaleca się użycie filtra wodnego Kärcher (wyposażenie specjalne, nr katalogowy 4.730-059).



Dopływ wody z instalacji wodnej

Przestrzegać przepisów lokalnego przedsiębiorstwa wodociągowego. Wartości przyłączenia patrz tabliczka znamionowa/dane techniczne.

- ➔ Stosować wąż gumowy wzmocniony tkaniną (nie objęty dostawą) ze zwykłym złączem. (Średnica przynajmniej 1/2 cala wzgl. 13 mm; długość przynajmniej 7,5 m).
- ➔ Przykręcić dołączoną złączkę do przyłącza wody na urządzeniu.
- ➔ Nałożyć wąż wodny na złączkę urządzenia i podłączyć dopływ wody.

Uwaga

Nigdy nie używać urządzenia wysokociśnieniowego z zakreślonym kranem, ponieważ praca na sucho może uszkodzić pompę wysokociśnieniową. Woda zasilająca ma odpowiadać jakości wody pitnej.

Zasysanie wody z otwartych zbiorników

- ➔ Przykręcić wąż ssący przy przyłączy wody i przy źródle wody (np. zbiornik wody deszczowej).
- ➔ Odłączyć wąż wysokociśnieniowy od przyłącza wysokociśnieniowego urządzenia.

- Włączyć urządzenie „I/ON” i używać go, aż woda zacznie wydobywać się z przyłącza wysokociśnieniowego bez bąbelków.
- Wyłączyć urządzenie „0/OFF”.

Uruchamianie

Uwaga

Urządzenie można eksploatować tylko przy zamkniętej komorze ładowania.

- Połączyć wąż wysokociśnieniowy z przyłączem wysokociśnieniowym urządzenia.
- Włożyć lancę w pistolet natryskowy i zablokować, obracając o 90°.
- Całkowicie otworzyć kran.

Wskazówka: Urządzenie można używać na dwa sposoby, mianowicie w trybie sieciowym i akumulatorowym.

Jeżeli zapewnione jest zasilanie w obu trybach, urządzenie przechodzi automatycznie na zasilanie sieciowe.

Zasilanie sieciowe

- Całkowicie odwinąć przewód sieciowy ze schowka.
 - Włożyć wtyczkę sieciową do gniazdka.
 - Włączyć urządzenie „I/ON”.
- Wskaźniki trybu akumulatorowego i sieciowego poddaje się krótkiej rutynie kontrolnej i świecą się one jeden po drugim.
- Wskaźnik trybu sieciowego świeci się światłem ciągłym na zielono.
- Urządzenie jest gotowe do pracy.

Zasilanie akumulatorowe

- Włączyć urządzenie „I/ON”.
- Wskaźniki trybu akumulatorowego i sieciowego poddaje się krótkiej rutynie kontrolnej i świecą się one jeden po drugim.
- Wskaźnik trybu akumulatorowego świeci się światłem ciągłym i wskazuje stan akumulatora.
- Urządzenie jest gotowe do pracy.

Wskaźnik trybu akumulatorowego		Poziom naładowania akumulatora
zielona dioda LED	czerwona dioda LED	
3	0	70% - 100%
2	1	40% - 70%
1	2	20% - 40%
0	3	10% - 20%
0	3 miga	1% - 10%

- Pusty akumulator: Następuje odłączenie silnika, czerwona dioda LED miga jeszcze

przez 30 sekund, a potem urządzenie samo się wyłącza.

- Silnik jest zbyt gorący: Biejący wskaźnik LED zaczyna szybko migać, po 30 sekundach urządzenie samo się wyłącza.
- Jeżeli pistolet natryskowy w trybie akumulatorowym nie jest używany przez 30 minut, urządzenie wyłącza się samoczynnie.

Działanie

⚠ Niebezpieczeństwo

Poprzez strumień wody wytryskujący z dyszy wysokociśnieniowej na pistolet oddziałuje siła odrzutu. Należy zapewnić sobie bezpieczne ustawienie i mocno trzymać pistolet natryskowy i lancę.

- Odblokować dźwignię pistoletu natryskowego.
- Pociągnąć za dźwignię, urządzenie się włącza.

Wskazówka: Gdy zwalnia się dźwignię, urządzenie znowu się odłącza. Naciskiwanie pozostaje w systemie.

Lanca z frezem do zanieczyszczeń

Do przywartych zanieczyszczeń, trudnych do usunięcia.

Lanca z regulacją ciśnienia (Vario Power)

Do najczęstszych zadań czyszczenia. Ciśnieni robocze można regulować stopniowo w zakresie od „Min” do „Max”.

- Zwolnić dźwignię pistoletu natryskowego.
- Obrócić lancę dożądanego położenia.

Przerwanie pracy

- Zwolnić dźwignię pistoletu natryskowego.
- Zablokować dźwignię pistoletu natryskowego.
- W przypadku dłuższych przerw w pracy (ponad 5 minut) dodatkowo wyłączać urządzenie „0/OFF”.

Zakończenie pracy

Uwaga

Wąż wysokociśnieniowy oddzielić od ręcznego pistoletu natryskowego albo urządzenia tylko wtedy, gdy w systemie nie ma ciśnienia.

- Zwolnić dźwignię pistoletu natryskowego.
- Wyłączyć urządzenie „0/OFF”.
- Zakręcić kran.
- Oddzielić urządzenie od dopływu wody.

- Nacisnąć dźwignię pistoletu natryskowego, aby całkowicie usunąć ciśnienie z systemu.
- Zablokować dźwignię pistoletu natryskowego.
- Schować akcesoria do schowka w urządzeniu.

Tylko po trybie sieciowym:

- Wyciągnąć wtyczkę z gniazda zasilającego.
- Rysunek  Nawinać przewód sieciowy na schowku i zamocować wtyk sieciowy za pomocą zacisku kabla.

Czyszczenie i konserwacja

Niebezpieczeństwo

Przed przystąpieniem do wszelkich prac pielęgnacyjnych i konserwacyjnych wyłączyć urządzenie, wyjąć wtyczkę z gniazdka i wyjąć akumulator.

Konserwacja

Urządzenie nie wymaga konserwacji.

Ochrona przeciwmrozowa

Uwaga

Urządzenie i akcesoria chronić przed mrozem. Urządzenie i akcesoria zostaną zniszczone przez mróz, jeżeli nie zostaną w pełni opróżnione z wody. W celu uniknięcia szkód:

- Przechowywać urządzenie z wszystkimi akcesoriami w ogrzewanym pomieszczeniu.

Przechowywanie

Przed dłuższym okresem przechowywania, np. w zimie:

- Całkowicie opróżnić urządzenie z wody: Włączyć urządzenie bez podłączonego węża wysokociśnieniowego i bez podłączonego dopływu wody (maks. 1 min.) i zaczekać, aż z przyłącza wysokociśnieniowego już nie będzie się wydobywać woda. Wyłączyć urządzenie.
- Wyciągnąć szczypcami płaskimi sito z przyłącza wody i oczyścić je pod bieżącą wodą.
- Wyjąć akumulator.

Części zamienne

Stosować wyłącznie oryginalne części zamienne firmy Kärcher. Lista części zamiennych znajduje się na końcu niniejszej instrukcji obsługi.

Usuwanie usterek

Mniejsze usterki można usunąć samodzielnie, korzystając z poniższych wskazówek. W razie wątpliwości prosimy zwrócić się do autoryzowanego serwisu.

Niebezpieczeństwo

Przed przystąpieniem do wszelkich prac pielęgnacyjnych i konserwacyjnych wyłączyć urządzenie, wyjąć wtyczkę z gniazdka i wyjąć akumulator.

Do wszelkich napraw i prac na podzespołach elektrycznych uprawniony jest jedynie autoryzowany serwis.

Urządzenie nie działa

- Sprawdzić, czy napięcie sieciowe podane na tabliczce znamionowej odpowiada napięciu źródła prądu.
- Skontrolować przewód zasilający pod kątem uszkodzeń.
- Akumulator wyładowany lub nie wsadzony.
- Zbyt wysoka temperatura płytki/układu sterowania.

Urządzenie nie wytwarza ciśnienia

- Odpowietrzyć urządzenie: Włączyć urządzenie bez podłączonego węża wysokociśnieniowego i zaczekać, aż woda zacznie wydobywać się z przyłącza wysokociśnieniowego bez bąbelków. Wyłączyć urządzenie i ponownie podłączyć wąż wysokociśnieniowy.
- Sprawdzić dopływ wody.
- Skontrolować szczelność przyłącza wody.
- Wyciągnąć szczypcami płaskimi sito z przyłącza wody i oczyścić je pod bieżącą wodą.
- Zmniejszyć wysokość zasysania. Przekroczona wysokość zasysania 0,5 m przy zasysaniu z otwartego zbiornika.

Silne wahania ciśnienia

- Czyszczenie dyszy wysokociśnieniowej: Usunąć zanieczyszczenia z otworu dyszy za pomocą igły i wypłukać wodą od przodu.
- Sprawdzić ilość dopływającej wody.

Nieszczelne urządzenie

- Niewielka nieszczelność urządzenia wynika z jej konstrukcji. W przypadku większej nieszczelności zlecić naprawę w autoryzowanym serwisie.

Ładowanie akumulatora niemożliwe

- Bezpośrednio po użyciu akumulator jest jeszcze zbyt ciepły. Ładowarka wskazuje błąd. Schodźć akumulator.

Dane techniczne

Wymiary

długość	499 mm
szerokość	219 mm
wysokość	274 mm
Masa	6,5 kg

Przyłącze wody

Temperatura doprowadzenia (maks.)	40 °C
Ilość doprowadzenia (min.)	10 l/min
Ciśnienie dopływowe (maks.)	1,2 MPa
Wysokość zasysania (maks.)	0,5 m

Zasilanie akumulatorowe

Akumulator Li-Jon

Napięcie	25,2 V
Moc	450 W

Wydajność

Ciśnienie robocze	4 MPa
Maks. dopuszczalne ciśnienie	5 MPa
Ilość pobieranej wody	3,7 l/min
Poziom ciśnienia akustycznego L_{pA} (EN60704-1)	63 dB(A)
Poziom mocy akustycznej L_{WA} (2000/14/WE)	78 dB(A)

Zasilanie sieciowe

Zasilanie elektryczne

Napięcie	220-240 V
	1~50/60 Hz
Pobór mocy	1,6 kW
Bezpiecznik sieciowy (zwłoczny)	10 A
Klasa ochrony	II
Stopień zabezpieczenia	IP X5

Wydajność

Ciśnienie robocze	9 MPa
Maks. dopuszczalne ciśnienie	11 MPa
Ilość pobieranej wody	6,0 l/min
Poziom ciśnienia akustycznego L_{pA} (EN60704-1)	71 dB(A)
Poziom mocy akustycznej L_{WA} (2000/14/WE)	86 dB(A)
Siła odrzutu pistoletu natryskowego	12 N
Drgania przenoszone przez kończyny górne (ISO 5349)	0,8 m/s ²

Zmiany techniczne zastrzeżone!

Deklaracja UE

Niniejszym oświadczamy, że określone poniżej urządzenie odpowiada pod względem koncepcji, konstrukcji oraz wprowadzonej przez nas do handlu wersji obowiązującym wymogom dyrektyw UE dotyczącym wymagań w zakresie bezpieczeństwa i zdrowia. Wszelkie nieuzgodnione z nami modyfikacje urządzenia powodują utratę ważności tego oświadczenia.

Produkt: Wysokociśnieniowe urządzenie myjące

Typ: 1.117-xxx

Obowiązujące dyrektywy WE

98/37/WE

2006/95/WE

2004/108/WE

2000/14/WE

Zastosowane normy zharmonizowane

EN 50366: 2003 + A1: 2006

EN 55014-1: 2006

EN 55014-2: 1997 + A1: 2001

EN 60335-1

EN 60335-2-79

EN 61000-3-2: 2006

EN 61000-3-11: 2000

Zastosowana metoda oceny zgodności

Załącznik V

Poziom mocy akustycznej dB(A)

Zmierzony: 84

Gwarantowany: 86

Z upoważnienia zarządu przedsiębiorstwa.

H. Jenner

CEO

S. Reiser

Head of Approbation

Alfred Kärcher GmbH & Co. KG

Alfred Kärcher-Str. 28 - 40

D - 71364 Winnenden

tel.: +49 7195 14-0

faks: +49 7195 14-2212

Mult stimat client,



Citiți acest manual de utilizare înainte de prima utilizare a aparatului dumneavoastră și acționați în conformitate cu el. Păstrați aceste instrucțiuni pentru întreținerea ulterioară sau pentru următorii posesori.

Cuprins

Reprezentarea grafică a aparatului / pachetul de livrare	2
Observații generale	112
Măsuri de siguranță	112
Utilizarea	114
Îngrijirea și întreținerea	116
Remediarea defecțiunilor	116
Date tehnice	117
Declarația CE	117

Observații generale

Trepte de pericol

Pericol

Pericol iminent, care duce la vătămări corporale grave sau moarte.

Avertisment

Posibilă situație periculoasă, care ar putea duce la vătămări corporale grave sau moarte.

Atenție

Posibilă situație periculoasă, care ar putea duce la vătămări corporale ușoare sau pagube materiale.

Protecția mediului înconjurător



Materialele de ambalare sunt reciclabile. Ambalajele nu trebuie aruncate în gunoiul menajer, ci trebuie duse la un centru de colectare și revalorificare a deșeurilor.



Aparatele vechi conțin materiale reciclabile valoroase, care pot fi supuse unui proces de revalorificare. Bateriile și acumulatorii conțin substanțe, care nu au voie să ajungă în mediu înconjurător. Din acest motiv, vă rugăm să apelați la centrele de colectare abilitate pentru eliminarea aparatelor vechi, a bateriilor și a acumulatorilor.

Vă rugăm să utilizați numai apă curată, fără soluții de curățat în aer liber.

Vă rugăm să evitați pătrunderea materialelor poluante în sol sau ape.

Prelevarea de apă din sursele de apă publice nu este permisă în unele țări.

Utilizarea corectă

Utilizați acest aparat de curățare sub presiune pentru curățarea obiectelor cu jet de apă sub presiune.

- **Alimentare de la rețeaua de alimentare curent:** de ex. mașini industriale, construcții, fațade, terase, etc.
- **Funcționare cu acumulator** de ex. rulote, motociclete, aparate sportive, utilaje de grădinarit, unelte, etc.

Utilizați acest aparat exclusiv în domeniul privat și cu accesoriile și piesele de schimb aprobate de KÄRCHER.

Garanție

În fiecare țară sunt valabile condițiile de garanție publicate de distribuitorul nostru din țara respectivă. Eventuale defecțiuni ale acestui aparat, care survin în perioada de garanție și care sunt rezultatul unor defecte de fabricație sau de material, vor fi remediate gratuit. Pentru a putea beneficia de garanție, prezentați-vă cu chitanța de cumpărare la magazin sau la cea mai apropiată unitate de service autorizată. (Pentru adresă vedeți pagina din spate)

Dispozitive de siguranță

Atenție

Dispozitivele de siguranță servesc pentru protecția utilizatorului și nu este permisă modificarea sau scoaterea din funcțiune a acestora.

Zăvor pistol de pulverizat

Zăvorul blochează maneta pistolului de pulverizat și împiedică pornirea accidentală a aparatului.

Măsuri de siguranță

Pericol

- **Nu apucați niciodată fișa de alimentare și priza având mâinile ude.**
- **Protejați cablul de alimentare de umiditate, în caz că este nevoie uscați-l.**
- **Nu puneți aparatul în funcțiune dacă este deteriorat cablul de alimentare de la rețea sau elemente importante ale aparatului, precum de ex. furtunul de presiune, pistolul de pulverizare sau dispozitivele de siguranță.**
- **Înainte de fiecare utilizare verificați cablul de rețea și ștecherul, să nu aibă defecțiuni. Cablul de rețea deteriorat trebuie înlocuit neîntârziat într-un atelier electric / service**

pentru clienți autorizat.

- Verificați furtunurile de presiune înainte de fiecare utilizare. Înlocuiți-le neîntârziat pe cele care prezintă defecțiuni.
- Este interzisă funcționarea în zone cu pericol de explozie.
- La utilizarea aparatului în zone periculoase (de ex. recipiente de combustibil) se vor respecta instrucțiunile de securitate corespunzătoare.
- Jetul sub presiune poate fi periculos în cazul utilizării neconforme. Jetul nu trebuie îndreptat spre persoane, animale, echipamente electrice active sau asupra aparatului însuși.
- Nu îndreptați jetul de presiune spre dvs. înșivă sau spre altcineva, pentru a curăța îmbrăcămintea sau încălțăminte.
- Nu stropiți obiecte ce conțin materiale periculoase (de ex. azbest).
- Cauciucurile vehiculelor/ventilele lor pot fi deteriorate de jetul sub presiune și se pot fisura. Primul semn este o decolorare a cauciucului. Anvelopele/supapele anvelopelor deteriorate pun în pericol viața persoanelor. La curățare păstrați o distanță minimă de cel puțin 30 cm !
- Nu se vor aspira niciodată lichide conținând solvenți, dizolvanți sau acizi nediluați! În această categorie intră de ex. benzina, diluantul pentru vopsea, uleiul. Ceața formată la stropire este inflamabilă, explozivă și toxică. Nu folosiți acetona, acizi nediluați și dizolvanți, căci atacă materialele folosite la aparat.

⚠ Avertisment

- Ștecherul și cuplajul unui prelungitor trebuie să fie etanșe la apă și nu au voie să se afe în apă.
- Cablurile prelungitoare nepotrivite pot fi periculoase. Pentru aer liber se vor utiliza numai prelungitoare admise și marcate corespunzător, cu secțiune suficientă: 1 - 10 m: 1,5 mm²; 10 - 30 m: 2,5 mm²
- Prelungitorul se va derula întotdeauna complet de pe tambur.
- Furtunurile de presiune, armăturile și cuplajele sunt importante pentru securitatea aparatului. Utilizați furtunuri de presiune, armături și cuplaje numai de tipul celor recomandate de producător.
- Acest aparat nu este destinat pentru a fi utilizat de către persoane (inclusiv copii) cu



- capacități psihice, senzoriale sau mintale limitate sau de către persoanele,
- care nu dispun de experiența și/sau cunoștința necesară, cu excepția acelor cazuri, în care ele sunt supravegheate de o persoană responsabilă de siguranța lor sau au fost instruite de către aceasta în privința utilizării. Nu lăsați copii nesupravegheați, pentru a vă asigura, că nu se joacă cu aparatul.
- Beneficiarul are obligația de a utiliza aparatul conform prevederilor. El trebuie să țină cont de împrejurările de la fața locului și, în timpul lucrului, să fie atent la persoanele din preajmă.
- Nu folosiți aparatul când în raza de acțiune a acestuia se află alte persoane, decât dacă acestea poartă echipament de protecție.
- Se vor purta îmbrăcămintea adecvată precum și ochelari de protecție împotriva stropilor de apă și murdăriei.
- Înaintea lucrărilor de îngrijire și întreținere scoateți acumulatorul din aparat.
- Încărcarea acumulatorului este permisă numai cu încărcătorul original inclus în livrare.

Atenție

- La curățarea suprafețelor lăcuite, trebuie respectată o distanță minimă de 30 cm, pentru a evita deteriorarea acestora.
- Aparatul nu va fi lăsat să funcționeze nesupravegheat.
- Atenție la cablul de conectare sau la prelungitor, trebuie să fie în bună stare, nu îndoite, crăpate sau uzate, etc. Cablurile de rețea se vor proteja contra căldurii excesive, uleiurilor, muchiilor ascuțite.
- Toate piesele din zona de lucru, și care sunt străbătute de curentul electric trebuie protejate de jetul de apă.
- Conectarea aparatului este permisă numai la o conexiune electrică realizată conform IEC 60364, de către un electrician de specialitate.
- Aparatul se conectează numai la curent alternativ. Tensiunea trebuie să corespundă celei de pe plăcuța aparatului.
- Din motive de securitate se recomandă folosirea aparatului cu un comutator de protecție la curenți reziduali (max 30 mA).
- Curățiri la care se obține apă reziduală cu un conținut de ulei de mașină, de exemplu spălarea motoarelor și șasiurilor trebuie să fie făcute numai în locuri special amenajate cu dispozitive de separare și de înlăturare uleiului de mașină.

Utilizarea

Descrierea aparatului

Pentru imagini vezi pagina 2

La despachetare verificați conținutul pachetului în privința existenței tuturor accesoriilor sau a deteriorărilor. În cazul în care constatați deteriorări cauzate de un transport necorespunzător, vă rugăm să anunțați imediat comerciantul dvs.

- 1 Piesă de cuplare pentru conexiunea de apă
- 2 Conectare la apă cu sită
- 3 Racord de presiune înaltă
- 4 Comutatorul aparatului „0/OFF“ / „I/ON“
- 5 Afișare la regim de funcționare de la rețea
- 6 Afișare în regim de funcționare cu acumulator / stare de încărcare
- 7 Mâner pentru transport
- 8 Compartimentul acumulatorului
- 9 Spațiu de depozitare pentru lance
- 10 Clemă pentru cablul de alimentare
- 11 Spațiu de depozitare pentru cablul de alimentare
- 12 Cablu de rețea cu ștecher
- 13 Pistol de pulverizare
- 14 Cleme pentru furtunul de înaltă presiune
- 15 Zăvor pistol de pulverizat
- 16 Furtun de înaltă presiune
- 17 Încărcător
- 18 Furtun pentru aspirare
- 19 Lance cu freză pentru murdărie
- 20 Lance cu reglaj de presiune (Vario Power)

Accesorii opționale

Accesoriile speciale extind sfera de utilizare a aparatului dvs. Informații detaliate obțineți de la distribuitorul dvs. Kärcher.

Înainte de punerea în funcțiune

Înainte de punerea în funcțiune montați piesele nefixate, livrate împreună cu aparatul.

Pentru imagini vezi pagina 2

Figura **A**

→ Trageți afară clema pentru furtunul de presiune din pistolul manual (de ex. folosind o șurubelniță mică).

Figura **B**

→ Introduceți furtunul de presiune în pistolul de pulverizare.

→ Împingeți clema spre interior, până se fixează. Verificați trăgând de furtunul de înaltă presiune, dacă îmbinarea s-a făcut corect.

Figura **C**

→ Introduceți acumulatorul în compartiment.

Notă: Acumulatorul este încărcat parțial la livrare. Înainte de utilizare și când este necesar, el trebuie încărcat. Respectați indicațiile din manualul de utilizare a acumulatorului.

Alimentarea cu apă

Conform normelor în vigoare, aparatul nu trebuie exploatat niciodată fără un separator de sistem la rețeaua de apă potabilă. Se va utiliza un separator de sistem adecvat, de la firma Kärcher, sau un separator de sistem alternativ, conform EN 12729 tip BA.



Observație: Impuritățile din apă pot afecta pompa de înaltă presiune și accesoriile. Pentru protecția acestora vă recomandăm filtrul de apă Kärcher (accesoriu special, nr. de comandă 4.730-059).

Alimentarea cu apă din conducta de apă

Respectați prevederile companiei de furnizare a apei.

Pentru valorile de racordare se vor consulta datele tehnice/plăcuța de tip.

- Se utilizează un furtun cu inserție textilă (nu este inclus în livrare) cu un cuplaj obișnuit: (Diametru minim 1/2 țoli sau 13 mm; lungime min. 7,5 m).
- Se înșurubează piesa de cuplare de la racordul de apă al aparatului, livrată odată cu furnitura.
- Se montează furtunul de apă la piesa de cuplare a aparatului și se racordează la sursa de alimentare cu apă.

Atenție

Nu acționați niciodată aparatul de curățat cu robinetul de apă închis, căci funcționarea uscată poate duce la deteriorarea pompei de înaltă presiune.

Aspirarea apei din rezervoare deschise

- Înșurubați furtunul de aspirare pe racordul de apă și atârnați-l într-un recipient cu apă (de ex. rezervorul de apă de ploaie).
- Deconectați furtunul de înaltă presiune de la racordul de înaltă presiune al aparatului.
- Porniți aparatul "I/ON" și lăsați-l să funcționeze, până ce apa iese pe ieșirea de înaltă presiune fără a conține bule de aer.
- Opriți aparatul „0/OFF“.

Punerea în funcțiune

Atenție

În timpul utilizării aparatului, compartimentul acumulatorului trebuie să fie neapărat închis.

- Conectați furtunul de înaltă presiune cu racordul de înaltă presiune de la aparat.
- Montați lancea la pistolul de pulverizare manual și fixați-o prin rotire la dreapta 90°.
- Deschideți robinetul de apă în totalitate.

Notă: Aparatul poate fi utilizat în 2 moduri: în regim de funcționare de la rețea și cu acumulator.

Dacă sunt disponibile ambele surse de alimentare, aparatul trece automat pe alimentarea de la rețeaua de curent.

Alimentare de la rețea

- Desfășurați cablul de alimentare complet de pe suportul acestuia.
- Introduceți ștecherul în priză.
- Porniți aparatul „I/ON”.
- Afișajele pentru regim de funcționare cu acumulator vor fi verificate scurt și se aprind unele după altele.
- Afișajul pentru regimul de alimentare de la rețea luminează în continuu cu verde. Aparatul este în stare de funcționare.

Alimentare de la acumulator

- Porniți aparatul „I/ON”.
- Afișajele pentru regim de funcționare cu acumulator vor fi verificate scurt și se aprind unele după altele.
- Afișajul pentru regim de funcționare cu acumulator luminează în continuu și arată nivelul de încărcare a acumulatorului. Aparatul este în stare de funcționare.

Afișaj în regim de funcționare cu acumulator		Nivel de încărcare acumulator
LED verde	LED roșu	
3	0	70% - 100%
2	1	40% - 70%
1	2	20% - 40%
0	3	10% - 20%
0	3 pâlpâie	1% - 10%

- Acumulatorul este gol: Motorul se oprește, cele LED-uri pâlpâie încă 30 seunde, apoi aparatul se oprește automat.
- Motorul este prea fierbinte: Afișajul actual cu LED începe să pâlpâie rapid, după 30 secunde aparatul se oprește automat.
- Dacă în regim de funcționare cu acumulator nu se acționează pistolul de pulverizare timp de 30 secunde, aparatul se oprește automat.

Funcționarea

⚠ Pericol

Datorită jetului de apă care iese din pistol prin duza de înaltă presiune, la pistol apare o forță de recul. Asigurați-vă o poziție fermă și strângeți bine pistolul și lancea.

- Deblocați maneta pistolului de stropit.
- Trageți maneta, aparatul pornește.

Observație: Dacă eliberați maneta, aparatul se oprește din nou. Presiunea înaltă rămâne acumulată în sistem.

Lance cu freză pentru murdărie

Pentru murdărie persistentă.

Lance cu reglaj de presiune (Vario Power)

Pentru lucrările de curățare uzuale. Presiunea de lucru poate fi reglată fără trepte între „Min” și „Max”.

- Eliberați maneta pistolului.
- Rotiți lancea în poziția dorită.

Înteruperea utilizării

- Eliberați maneta pistolului.
- Blocați maneta pistolului de stropit.
- În cazul pauzelor mai lungi (peste 5 min) se deconectează aparatul de la întrerupător „0/OFF”.

Încheierea utilizării

Atenție

Deconectați furtunul de presiune de la pistolul manual de stropit sau de la aparat numai atunci, când sistemul de apă este în stare de depresiurată.

- Eliberați maneta pistolului.
- Oprțiți aparatul „0/OFF”.
- Închideți robinetul de apă.
- Deconectați aparatul de la sursa de alimentare cu apă.
- Apăsăți maneta pistolului pentru a elimina presiunea încă existentă în sistem.
- Blocați maneta pistolului de stropit.
- Depozitați accesoriile în spațiul de depozitare pentru accesorii de la aparat.

Numai după regim de funcționare de la rețea:

- Scoateți ștecherul din priză.
- Figura  Înfășurați cablul de alimentare în jurul suportului și fixați fișa cablului cu clema pentru cablu.

Îngrijirea și întreținerea

⚠ Pericol

Înainte de orice lucrare de îngrijire și întreținere decuplați aparatul, scoateți fișa cablului de alimentare din priză și scoateți acumulatorul.

Întreținere

Aparatul nu necesită întreținere.

Protecția împotriva înghețului

Atenție

Feriți aparatul de îngheț.

Aparatul și accesoriile sunt distruse de îngheț dacă nu sunt golite complet de apă. Pentru a evita deteriorarea:

→ Aparatul și toate accesoriile trebuie depozitate într-o încăpere ferită de îngheț.

Depozitarea

Înainte de depozitarea pe perioade îndelungate, de ex. iarna:

→ Goliți în totalitate apa din aparat: Porniți aparatul cu furtunul de înaltă presiune și racordul la sursa de alimentare cu apă deconectați (max. 1 minut) și așteptați până când nu mai iese apă din racordul de presiune înaltă. Opriți aparatul.

→ Se scoate, cu un clește, filtrul de la racordul de apă și se spală sub jet de apă.

→ Scoateți acumulatorul.

Piese de schimb

Utilizați numai piese de schimb Kärcher originale. Lista pieselor de schimb se află la sfârșitul acestor instrucțiuni de utilizare.

Remedierea defecțiunilor

Multe defecțiuni pot fi remediate de către dvs. apelând la ajutorul următoarei prezentări de ansamblu.

În caz de neclarități vă rugăm să vă adresați serviciului pentru clienți autorizat.

⚠ Pericol

Înainte de orice lucrare de îngrijire și întreținere decuplați aparatul, scoateți fișa cablului de alimentare din priză și scoateți acumulatorul. Efectuarea lucrărilor de reparații precum și a celor la ansamblurile electrice este permisă numai service-ului autorizat pentru clienți.

Aparatul nu funcționează

- Verificați dacă tensiunea indicată pe plăcuța de tip coincide cu tensiunea sursei de alimentare.
- Verificați cablul de alimentare, pentru a vedea dacă este deteriorat.
- Acumulatorul este gol sau nu a fost introdus.
- Temperatura platinei/comenzii este prea înaltă.

Aparatul nu ajunge la presiunea dorită

- Evacuarea aerului din aparat: Porniți aparatul cu furtunul de înaltă presiune deconectat "I/ON" și lăsați-l să funcționeze, până ce apa iese pe ieșirea de înaltă presiune fără a conține bule de aer. Opriți aparatul și racordați furtunul de înaltă presiune.
- Verificați alimentarea cu apă.
- Verificați etanșeitatea racordurilor de apă.
- Se scoate, cu un clește, filtrul de la racordul de apă și se spală sub jet de apă.
- Reduceți înălțimea de aspirare.
S-a depășit înălțimea de aspirare de 0,5 m la aspirare din rezervor deschis.

Oscilații puternice de presiune

- Curățați duza de înaltă presiune: îndepărtați cu un ac murdăria din gaura duzei și apoi clătiți din față cu apă.
- Verificați cantitatea de apă de alimentare.

Aparatul nu este etanș

- O mică neetanșeitate a aparatului este condiționată de motive tehnice. În caz de neetanșeitate mare, adresați-vă service-ului.

Încărcarea acumulatorului nu este posibilă

- Acumulatorul este încă încălzit după funcționare. Încărcătorul indică o eroare. Lăsați acumulatorul să se răcească.

Date tehnice

Dimensiunile

Lungime	499 mm
Lățime	219 mm
Înălțime	274 mm
Masa	6,5 kg

Racordul de apă

Temperatura de circulare (max.)	40 °C
Debitul de circulare (min.)	10 l/min
Presiunea de circulare (max.)	1,2 MPa
Înălțimea de aspirare (max.)	0,5 m

Alimentare de la acumulatori

Acumulator Li-Ion

Tensiune	25,2 V
Putere	450 W

Caracteristicile de performanță

Presiunea de lucru	4 MPa
Presiunea maximă admisă	5 MPa
Debit, apă	3,7 l/min
Nivelul presiunii sonore L_{pA} (EN60704-1)	63 dB(A)
Nivelul puterii sonore L_{WA} (2000/14/EG)	78 dB(A)

Alimentare de la rețea

Alimentarea cu curent

Tensiune	220-240 V 1~50/60 Hz
Puterea absorbită	1,6 kW
Siguranță pentru rețea (temporizată)	10 A
Clasa de protecție	II
Grad de protecție	IP X5

Caracteristicile de performanță

Presiunea de lucru	9 MPa
Presiunea maximă admisă	11 MPa
Debit, apă	6,0 l/min
Nivelul presiunii sonore L_{pA} (EN60704-1)	71 dB(A)
Nivelul puterii sonore L_{WA} (2000/14/EG)	86 dB(A)
Reculul pistolului de pulverizat	12 N
Valoarea vibrației mână-braț (ISO 5349)	0,8 m/s ²

Ne rezervăm dreptul de a efectua modificări tehnice !

Declarația CE

Prin prezenta declarăm că aparatul desemnat mai jos corespunde cerințelor fundamentale privind siguranța în exploatare și sănătatea incluse în directivele CE aplicabile, datorită conceptului și a modului de construcție pe care se bazează, în varianta comercializată de noi. În cazul efectuării unei modificări a aparatului care nu a fost convenită cu noi, această declarație își pierde valabilitatea.

Produs: Aparat de curățare sub presiune

Tip: 1.117-xxx

Directive EG respectate:

98/37/CE

2006/95/CE

2004/108/CE

2000/14/CE

Norme armonizate utilizate:

EN 50366: 2003 + A1: 2006

EN 55014-1: 2006

EN 55014-2: 1997 + A1: 2001

EN 60335-1

EN 60335-2-79

EN 61000-3-2: 2006

EN 61000-3-11: 2000

Procedura de evaluare a conformității:

Anexa V

Nivel de zgomot dB(A)

măsurat: 84

garantat: 86

Semnatarii acționează în numele și prin împuternicirea conducerii societății.

H. Jenner

CEO

S. Reiser

Head of Approbation

Alfred Kärcher GmbH & Co. KG

Alfred Kärcher-Str. 28 - 40

D - 71364 Winnenden

Tel.: +49 7195 14-0

Fax: +49 7195 14-2212

Vážený zákazník,



Pred prvým použitím spotrebiča si prečítajte tento návod na obsluhu a riaďte sa jeho pokynmi. Návod na obsluhu si starostlivo uschovajte na neskoršie použitie alebo pre ďalšieho majiteľa.

Obsah

Zobrazenie zariadenia / rozsah dodávky	2
Všeobecné pokyny	118
Bezpečnostné pokyny	118
Obsluha	120
Starostlivosť a údržba	122
Pomoc pri poruchách	122
Technické údaje	123
Vyhlasenie CE	123

Všeobecné pokyny

Stupne nebezpečenstva

Nebezpečenstvo

Pri bezprostredne hroziacom nebezpečenstve, ktoré spôsobí vážne zranenia alebo smrť.

Pozor

V prípade nebezpečnej situácie by mohla viesť k vážnemu zraneniu alebo smrti.

Pozor

V prípade možnej nebezpečnej situácie by mohla viesť k ľahkým zraneniam alebo vecným škodám.

Ochrana životného prostredia



Obalové materiály sú recyklovateľné. Obalové materiály láskavo nevyhadzujte do komunálneho odpadu, ale odovzdajte ich do zberne druhotných surovín.



Vyradené stroje obsahujú hodnotné recyklovateľné látky, ktoré by sa mali opäť zužitkovať. Batérie a akumulátory obsahujú látky, ktoré sa nesmú dostať do životného prostredia. Staré zariadenia, batérie a akumulátory preto láskavo odovzdajte do vhodnej zberne odpadových surovín.

☼ Vo voľnej prírode používajte len čistú vodu bez čistiaceho prostriedku.

☼ Zabráňte prosím zanášaniam škodlivých látok do zeme alebo spodných vôd.

☼ Odber vody z verejného zavlažovania nie je v niektorých krajinách dovolené.

Používanie výrobku v súlade s jeho určením

Tento vysokotlakový čistič používajte na čistenie predmetov pomocou vysokotlakového prúdu vody.

- **V sieťovej prevádzke:** napr. strojov, stavieb, fasád, terás atď.
- **V prevádzke s akumulátorom:** napr. obytných prívosov, motocyklov, športového náčinia, záhradných prístrojov, nástrojov atď.

Tento prístroj používajte výlučne na súkromné účely, s príslušenstvom a náhradnými dielmi schválenými firmou KÄRCHER.

Záruka

V každej krajine platia záručné podmienky našej distribučnej organizácie. Prípadné poruchy spotrebiča odstránime počas záručnej lehoty bezplatne, ak sú ich príčinou chyby materiálu alebo výrobné chyby. Pri uplatňovaní záruky sa spolu s dokladom o kúpe zariadenia láskavo obráťte na predajcu alebo na najbližší autorizovaný zákaznícky servis. (Adresu nájdete na zadnej strane)

Bezpečnostné prvky

Pozor

Bezpečnostné prvky slúžia na ochranu používateľa pred poranením a nesmú byť zmenené ani vyradené z činnosti.

Zasietenie ručnej striekacej pištole

Zaistenie zablokuje páku ručnej striekacej pištole a zabraňuje neúmyselnému spusteniu zariadenia.

Bezpečnostné pokyny

Nebezpečenstvo

- Nikdy sa nedotýkajte sieťovej zásuvky a vidlice vlhkými rukami.
- Elektrické napájacie vedenie chráňte pred vlhkosťou, prípadne ho nechajte vysušiť.
- Zariadenie nepoužívajte, ak má poškodené prívodné sieťové vedenie alebo iné dôležité diely, napr. vysokotlakovú hadicu, striekaciu pištoľ alebo bezpečnostné prvky.
- Pred každým použitím skontrolujte, či nie je poškodený prívodný kábel alebo sieťová zástrčka. Poškodený prívodný kábel dajte bezodkladne vymeniť autorizovanej servisnej službe alebo kvalifikovanému elektrotechnikovi.
- Pred každým použitím skontrolujte, či

vysokotlaková hadica nie je poškodená. Poškodenú vysokotlakovú hadicu neodkladne vymeňte.

- Používanie v priestoroch so zvýšením nebezpečenstvom výbuchu je zakázané.
- Pri používaní zariadenia v oblastiach so zvýšeným nebezpečím (napr. čerpacie stanice pohonných hmôt) sa musia dodržiavať príslušné bezpečnostné predpisy.
- Vysokotlakový prúd môže byť pri neodbornom používaní nebezpečný. Prúd sa nesmie nasmerovať na osoby, zvieratá, elektrické zariadenia pod napätím alebo na samotné zariadenie.
- Pri čistení odevu alebo obuvi nesmie byť vysokotlakový prúd nasmerovaný na iných ľudí ani na seba.
- Neostrekujte žiadne predmety obsahujúce látky škodlivé pre zdravie (napr. azbest).
- Pneumatiky automobilu a ventily pneumatík môže vysokotlakový prúd poškodiť a môžu prasknúť. Prvým príznakom poškodenia je zmena sfarbenia pneumatiky. Poškodené pneumatiky automobilu a ventily sú životne nebezpečné. Pri čistení prúdom vody dodržiavajte odstup najmenej 30 cm!
- Nikdy nevsávajte kvapaliny s obsahom rozpúšťadla alebo neriedené kyseliny a rozpúšťadlá! Do tejto skupiny patrí napr. benzín, riedidlo na farby alebo vykurovací olej. Rozprašovaná hmla je vysoko horľavá, výbušná a jedovatá. Je zakázané použitie acetónu, neriedených kyselín a rozpúšťadiel, pretože napadajú materiály použité v zariadení.

⚠ Pozor

- Sieťová zástrčka a spojka predlžovacieho kábla musia byť vodotesné a nesmú ležať vo vode.
- Nevhodné predlžovacie vedenia môžu byť nebezpečné. Vo vonkajšom prostredí používajte výhradne schválené a patrične označené predlžovacie káble s dostatočným prierezom vodiča:
1 - 10 m: 1,5 mm²; 10 - 30 m: 2,5 mm²
- Predlžovací kábel vždy odviňte z káblového bubna celý.
- Vysokotlakové hadice, armatúry a spojky majú veľký význam z hľadiska bezpečnosti zariadenia. Používajte výhradne vysokotlakové hadice, armatúry a spojky odporúčané výrobcom.



- Toto zariadenie nie je určené na to, aby ho používali osoby (vrátane detí) s obmedzenými fyzickými, zmyslovými alebo duševnými schopnosťami resp. nedostatkom skúseností a znalostí, musia byť pod dozorom osôb zodpovedných za ich bezpečnosť alebo musia od nich obdržať pokyny, ako zariadenie používať. Deti musia byť pod dozorom, aby sa zabezpečilo, že sa so zariadením nehrajú.
- Používateľ je povinný používať zariadenie v súlade s jeho určením. Je povinný prihliadať na miestne podmienky a pri práci so zariadením dávať pozor aj na osoby vo svojom okolí.
- Zariadenie nepoužívajte, ak sa v blízkosti dosahu nachádzajú iné osoby s výnimkou osôb, ktoré majú oblečený ochranný odev.
- Na ochranu pred odstreknúcou vodou alebo nečistotami noste vhodný ochranný odev a ochranné okuliare.
- Pred všetkými čistiacimi a údržbárskymi prácami na zariadení vytiahnite batériu.
- Nabíjanie batérie je povolené len pomocou prílozenej originálnej nabíjačky.

Pozor

- Pri čistení lakovaných povrchov dodržiavajte vzdialenosť najmenej 30 cm, aby ste vylúčili poškodenia.
- Zariadenie sa nesmie nikdy ponechávať bez dozoru, ak je v činnosti.
- Dbajte, aby sa prívodný alebo predlžovací kábel neznehodnotil prejazdom, roztláčením, aby sa nevytrhol ani inak nepoškodil. Sieťové káble chráňte pred vysokými teplotami, olejmi a ostrými hranami.
- Všetky diely pod napätím v pracovnej zóne musia byť chránené pred prúdom vody.
- Zariadenie môže byť pripojené iba k elektrickej prípojke, ktorá bola vyhotovená elektroinštalátrom podľa požiadaviek normy IEC 60364.
- Zariadenie pripájajte iba na striedavý prúd. Napätie musí zodpovedať údajom na typovom štítku zariadenia.
- Z bezpečnostných dôvodov v zásade odporúčame, aby sa zariadenie prevádzkovalo s pomocou ochranného spínača poruchového prúdu (max. 30 mA).
- Čistiace práce, pri ktorých vznikajú odpadové vody s obsahom oleja, napr. umývanie motora, umývanie podvozku, sa môžu vykonávať výhradne na umývacích miestach s odlučovačom oleja.

Obsluha

Popis prístroja

Ilustrácie – pozri na strane 2

Pri vybalení skontrolujte, či z obsahu obalu nechýba príslušenstvo alebo či obsah nie je poškodený. Akékoľvek poškodenia počas prepravy láskavo oznámte predajcovi.

- 1 Spojovací diel na pripojenie prívodu vody
- 2 Prípojka vody s filtrom
- 3 Vysokotlaková prípojka
- 4 Vypínač zariadenia „0/OFF“ / „I/ON“
- 5 Ukazovateľ sieťovej prevádzky
- 6 Ukazovateľ prevádzky s akumulátorom / stav nabitia
- 7 Rukoväť
- 8 Priestor pre batériu
- 9 Uloženie trysky
- 10 Svorka kábla pre pripojenie vedenia elektrickej siete
- 11 Priestor pre uloženie kábla elektrickej siete
- 12 Prípojka siete so sieťovou zástrčkou
- 13 Ručná striekacia pištoľ
- 14 Svorka vysokotlakovej hadice
- 15 Zaistenie ručnej striekacej pištole
- 16 Vysokotlaková hadica
- 17 Nabíjačka
- 18 Sacia hadica
- 19 Prúdnica s frérou na nečistoty
- 20 Tryska s reguláciou tlaku (Vario Power)

Špeciálne príslušenstvo

Osobitné príslušenstvo rozširuje možnosti použitia zariadenia. Bližšie informácie vám poskytne predajca zariadení značky Kärcher.

Pred uvedením do prevádzky

Pred uvedením zariadenia do prevádzky namontujte dielce voľne priložené k zariadeniu.

Ilustrácie – pozri na strane 2

Obrázok **A**

→ Z ručnej striekacej pištole vytiahnite sponu vysokotlakovej hadice (napr. s malým skrutkovačom).

Obrázok **B**

- Vysokotlakovú hadicu zasuňte do ručnej striekacej pištole.
- Sponu zatlačte, až kým nezapadne na svoje miesto. Potiahnutím za vysokotlakovú hadicu skontrolujte bezpečné spojenie.

Obrázok **C**

→ Do priestoru pre batériu vložte akumulátor.

Upozornenie: Akumulátor je pri dodaní čiastočne nabitý. Pred uvedením do prevádzky a v prípade potreby ho nabíte. Dodržiavajte pritom návod na obsluhu nabíjačky.

Napájanie vodou

Podľa platných predpisov sa nesmie zariadenie prevádzkovať v sieti pitnej vody bez systémového oddelovacieho zariadenia. Je nutné použiť systémové oddelovacie zariadenie firmy Kärcher alebo alternatívne podľa EN 12729 typ BA.



Upozornenie: Nečistoty vo vode môžu poškodiť vysokotlakové čerpadlo a príslušenstvo. Na ochranu sa odporúča použitie vodného filtra spoločnosti Kärcher (špeciálne príslušenstvo, objednávacie číslo 4.730-059).

Napájanie vodou z vodovodu

Rešpektujte platné predpisy vodárenského podniku.

Pripojovacie parametre sa uvádzajú na typovom štítku a v technických údajoch.

- Používajte vodovodnú hadicu vystuženú tkaninou (nie je súčasťou dodávky) so spojkou, ktorá sa bežne predáva. (Priemer minimálne 1/2 palca resp. 13 mm; dĺžka minimálne 7,5 m).
- Dodávaný spojovací diel naskrutkujte na vodnú prípojku zariadenia.
- Hadicu na vodu nasuňte na spojovací diel zariadenia a pripojte k vodovodnému kohútiku.

Pozor

Vysokotlakové čistiace zariadenie neuvádzajte do prevádzky so zatvoreným vodovodným kohútom, pretože chod na sucho vedie k poškodeniu vysokotlakového čerpadla.

Nasávanie vody z otvorených nádrží

- Na prípojku vody naskrutkujte vysávaciu hadicu a zaveste na zdroj vody (napríklad zásobník dažďovej vody).
- Vysokotlakovú hadicu odpojte od vysokotlakovej prípojky zariadenia.
- Zapnite zariadenie „I/ON“ a prevádzkujte ho, kým voda nevystupuje na vysokotlakovej prípojke bez bubliniek.
- Zariadenie vypnite „0/VYP“.

Uvedenie do prevádzky

Pozor

Prístroj sa smie prevádzkovať len s uzavretým priestorom na akumulátory.

- Vysokotlakovú hadicu spojíte s vysokotlakovou prípojkou zariadenia.
- Na ručnú striekaciu pištoľ nasadíte požadovaný trysku a upevníte otočením o 90°.
- Úplne otvorte vodovodný kohút.

Upozornenie: Prístroj sa môže prevádzkovať v 2 režimoch, v sieťovej prevádzke a s akumulátorom.

Ak je zaistené elektrické napájanie oboma spôsobmi prevádzky, prechádza prístroj automaticky na sieťovú prevádzku.

Sieťová prevádzka

- Vedenie elektrickej siete úplne odviňte z miesta uloženia.
 - Zasuňte sieťovú zástrčku do zásuvky.
 - Zapnite zariadenie „I/ZAP“.
- Ukazovatele prevádzky s akumulátorom a sieťovej prevádzky je nutné podrobiť krátkemu preskúšanju a rozsvieteniu za sebou.
- Ukazovatele sieťovej prevádzky svietia trvalo zeleným svetlom.
- Zariadenie je pripravené na prevádzku.

Prevádzka s akumulátormi

- Zapnite zariadenie „I/ZAP“.
- Ukazovatele prevádzky s akumulátorom a sieťovej prevádzky je nutné podrobiť krátkemu preskúšanju a rozsvieteniu za sebou.
- Ukazovateľ prevádzky s akumulátorom svieti trvalo a zobrazuje stav nabitia batérie.
- Zariadenie je pripravené na prevádzku.

Ukazovateľ prevádzky s akumulátorom	Stav nabitia batérie	
zelená LED	červená LED	
3	0	70% - 100%
2	1	40% - 70%
1	2	20% - 40%
0	3	10% - 20%
0	3 bliká	1% - 10%

- Akumulátor je vybitý: Motor sa vypne, tri červené LED ešte blikajú 30 sekúnd, potom sa prístroj samočinne vypne.
- Motor je príliš horúci: Aktuálna kontrolka LED začne rýchlo blikat', po 30 sekundách sa prístroj samočinne vypne.

- Ak sa ručná striekacia pištoľ v režime s akumulátorom nepoužíva 30 minút, prístroj sa samočinne vypne.

Prevádzka

⚠ Nebezpečenstvo

V dôsledku vychádzajúceho prúdu vody cez vysokotlakovú trysku ručnej striekacej pištole pôsobí reaktívna sila. Dbajte na pevný postoj a pevne držte ručnú striekaciu pištoľ s tryskou.

- Uvoľnite páku ručnej striekacej pištole.
- Potiahnutím páky sa zariadenie zapne.

Upozornenie: Ak sa páka opäť uvoľní, zariadenie sa opäť vypne. Vysoký tlak zostáva v systéme zachovaný.

Tryska s frézou na nečistoty

Pri silnom znečistení.

Tryska s reguláciou tlaku (Vario Power)

Na najčastejšie čistiace práce. Pracovný tlak sa dá plynulo nastavovať medzi „Min“ a „Max“.

- Uvoľnite páčku ručnej striekacej pištole.
- Trysku otočte do požadovanej polohy.

Prerušenie prevádzky

- Uvoľnite páčku ručnej striekacej pištole.
- Uzavrte páku ručnej striekacej pištole.
- Pri dlhších prestávkach pri práci (viac ako 5 minút) vypnite zariadenie vypínačom „0/ OFF“.

Ukončenie prevádzky

Pozor

Vysokotlakovú hadicu odpojte len od ručnej striekacej pištole alebo zariadenia, ak nie je v systéme žiadny tlak.

- Uvoľnite páčku ručnej striekacej pištole.
- Zariadenie vypnite „0/VYP“.
- Vodovodný kohút uzavrite.
- Zariadenie odpojte od vodovodnej prípojky.
- Zatlačte páku ručnej striekacej pištole a tým spustíte ešte existujúci tlak v systéme.
- Uzavrte páku ručnej striekacej pištole.
- Príslušenstvo uložte do odkladacieho priestoru prístroja.

Len po sieťovej prevádzke:

- Vytiahnite sieťovú zástrčku.
- Obrázok  Vedenie elektrického napájania navíňte v priestore uloženia a sieťovú zástrčku upevnite pomocou káblovej svorky.

Starostlivosť a údržba

Nebezpečenstvo

Pred každým ošetrovaním a údržbou prístroj vypnite, vyťahnite zástrčku a vyberte batériu.

Údržba

Zariadenie si nevyžaduje údržbu.

Ochrana proti zamrznutiu

Pozor

Zariadenie a príslušenstvo chráňte pred mrazom.

Zariadenie a príslušenstvo zničené mrazom, ak nie sú úplne zbavené vody. Aby sa zbránilo vzniku škôd.

→ Zariadenie s kompletným príslušenstvom uschovajte na mieste chránenom pred mrazom.

Uskladnenie

Pred dlhším skladovaním, napr. v zime:

→ Zo zariadenia vypustíte všetku vodu: Zapnite zariadenie bez pripojenej vysokotlakovej hadice a vodovodnej prípojky (max. 1 min.) a počkajte, kým už z vysokotlakovej prípojky nebude vytekať žiadna voda. Zariadenie vypnite.

→ Plochými kliešťami vyťahnite sitko z vodovodnej prípojky a umyte ho pod tečúcou vodou.

→ Vyberte batériu.

Náhradné diely

Používajte výhradne originálne náhradné diely značky Kärcher. Prehľad náhradných dielov nájdete na konci tohto prevádzkového návodu.

Pomoc pri poruchách

Pomocou nasledujúceho prehľadu možno ľahko odstrániť drobné poruchy.

V prípade pochybností sa láskavo obráťte na autorizovanú servisnú službu.

Nebezpečenstvo

Pred každým ošetrovaním a údržbou prístroj vypnite, vyťahnite zástrčku a vyberte batériu. Opravy a práce na elektrických konštrukčných dielcoch môže vykonávať výhradne autorizovaná servisná služba.

Spotrebič sa nezapína

- Skontrolujte, či napätie uvedené na výrobnom štítku súhlasí s napätím napájacieho zdroja.
- Skontrolujte, či nie je kábel elektrickej siete poškodený.
- Batéria je vybitá alebo nie je vložená.
- Teplota dosky/riadiaceho systému je príliš vysoká.

Zariadenie nedosahuje požadovaný tlak

- Zariadenie odvdzdušnite: Zapnite zariadenie bez vysokotlakovej hadice a počkajte, kým voda nevystupuje na vysokotlakovej prípojke bez bubliniek. Vypnite zariadenie a opäť pripojte vysokotlakovú hadicu.
- Skontrolujte vodovodnú prípojku.
- Skontrolujte tesnosť prípojok vody.
- Plochými kliešťami vyťahnite sitko z vodovodnej prípojky a umyte ho pod tečúcou vodou.
- Znížte nasávaciu výšku.
Prekročená nasávací výška 0,5 m pri nasávaní z otvorenej nádoby.

Silné výkyvy tlaku

- Vyčistíte vysokotlakovú dýzu: Ihlou odstráňte nečistoty z vŕtania dýzy a vypláchnite vodou smerom dopredu.
- Skontrolujte pritekajúce množstvo vody.

Zariadenie netesní

- Malá netesnosť zariadenia je technicky normálna. Pri veľkej netesnosti sa obráťte na autorizovanú servisnú službu.

Nabitie batérie nie je možné

- Batéria je bezprostredne po prevádzke ešte horúca. Nabíjačka ukazuje chybu. Batériu nechajte vychladnúť.

Technické údaje

Rozmery

Dĺžka	499 mm
Šírka	219 mm
Výška	274 mm
Hmotnosť	6,5 kg

Pripojenie vody

Prívodná teplota (max.)	40 °C
Prívodné množstvo (min.)	10 l/min
Prívodný tlak (max.)	1,2 MPa
Nasávací výška (max.)	0,5 m

Prevádzka s akumulátormi

Batéria Li-Ion

Napätie	25,2 V
Výkon	450 W

Výkonové parametre

Prevádzkový tlak	4 MPa
Max. prípustný tlak	5 MPa
Dopravované množstvo, voda	3,7 l/min
Úroveň akustického tlaku L_{pA} (EN60704-1)	63 dB(A)
Úroveň akustického výkonu L_{WA} (2000/14/ES)	78 dB(A)

Sieťová prevádzka

Sieťové napájanie

Napätie	220-240 V 1~50/60 Hz
Pripojovací výkon	1,6 kW
Sieťový istič (pomalý)	10 A
Krytie	II
Stupeň ochrany	IP X5

Výkonové parametre

Prevádzkový tlak	9 MPa
Max. prípustný tlak	11 MPa
Dopravované množstvo, voda	6,0 l/min
Úroveň akustického tlaku L_{pA} (EN60704-1)	71 dB(A)
Úroveň akustického výkonu L_{WA} (2000/14/ES)	86 dB(A)
Reaktívna sila ručnej striekacej pištole	12 N
Vibrácie v ruke/ramene (ISO 5349)	0,8 m/s ²

Technické zmeny vyhradené!

Vyhlasenie CE

Týmto vyhlasujeme, že ďalej označený stroj zodpovedá na základe jeho koncepcie a konštrukcie a takisto vyhotovenia, ktoré sme dodali, príslušným základným požiadavkám na bezpečnosť a ochranu zdravia uvedeným v smerniciach EÚ. Pri zmene stroja, ktorá nebola nami odsúhlasená, stráca toto prehlásenie svoju platnosť.

Výrobok: Vysokotlakový čistič

Typ: 1.117-xxx

Príslušné Smernice EÚ:

98/37/ES

2006/95/ES

2004/108/ES

2000/14/ES

Uplatňované harmonizované normy:

EN 50366: 2003 + A1: 2006

EN 55014-1: 2006

EN 55014-2: 1997 + A1: 2001

EN 60335-1

EN 60335-2-79

EN 61000-3-2: 2006

EN 61000-3-11: 2000

Uplatňované postupy posudzovania zhody:

Príloha V

Úroveň akustického výkonu dB(A)

Nameraná: 84

Zaručovaná: 86

Podpísaný jedným v poverení a s plnou mocou
jednatelstva.

H. Jenner

CEO

S. Reiser

Head of Approbation

Alfred Kärcher GmbH & Co. KG

Alfred Kärcher-Str. 28 - 40

D - 71364 Winnenden

Tel: +49 7195 14-0

Fax: +49 7195 14-2212

Poštovani kupče,



Prije prve uporabe Vašeg uređaja pročitajte ove radne upute i postupajte prema njima. Ove radne upute sačuvajte za kasniju uporabu ili za sljedećeg vlasnika.

Pregled sadržaja

Grafički prikaz uređaja / opseg isporuke	2
Opće napomene	124
Sigurnosni napuci	124
Rukovanje	126
Njega i održavanje	128
Otklanjanje smetnji	128
Tehnički podaci	129
CE-izjava	129

Opće napomene

Stupnjevi opasnosti

Opasnost

Za neposredno prijeteću opasnost koja za posljedicu ima teške tjelesne ozljede ili smrt.

Upozorenje

Za eventualno opasnu situaciju koja može prouzročiti teške tjelesne ozljede ili smrt.

Oprez

Za eventualno opasnu situaciju koja može prouzročiti lake tjelesne ozljede ili materijalnu štetu.

Zaštita okoliša



Materijali ambalaže se mogu reciklirati. Molimo Vas da ambalažu ne odlažete u kućne otpatke, već ih predajte kao sekundarne sirovine.



Stari uređaji sadrže vrijedne materijale koji se mogu reciklirati te bi ih stoga trebalo predati kao sekundarne sirovine. Primarne i punjive baterije sadrže tvari koje ne smiju dospjeti u okoliš. Stoga Vas molimo da stare uređaje, primarne i punjive baterije zbrinete preko odgovarajućih sabirnih sustava.

☁ U otvorenim prostorima koristite samo čistu vodu bez sredstva za pranje.

☁ Izbjegavajte mogućnosti unosa štetnih tvari u tlo ili u vodu.

☁ U pojedinim zemljama nije dozvoljeno uzimanje vode iz prirodnih izvora.

Namjensko korištenje

Ovaj visokotlačni čistač rabite za pranje objekata visokotlačnim mlazom vode.

- **Na mrežnom pogonu:** npr. strojevi, zgrade, fasade, terase itd.
- **Na baterijskom pogonu:** npr. automobili, motocikli, sportska oprema, vrtni strojevi, alati itd.

Koristite ovaj uređaj isključivo privatno, s priborom i pričuvnim dijelovima koje odobrava KÄRCHER.

Jamstvo

U svakoj zemlji važe jamstveni uvjeti koje je izdala naša nadležna organizacija za distribuciju. Eventualne smetnje na stroju za vrijeme trajanja jamstva uklanjamo besplatno ukoliko je uzrok greška u materijalu ili proizvodnji. U slučaju koji podliježe garanciji obratite se, uz prilaganje potvrde o kupnji, Vašem prodavaču ili najbližoj ovlaštenoj servisnoj službi.

(Adresu ćete naći na poleđini)

Sigurnosni uređaji

Oprez

Sigurnosni uređaji služe za zaštitu korisnika te se stoga ne smiju mijenjati i zaobilaziti.

Zapor ručne prskalice

Zapor blokira polugu ručne prskalice i sprječava nehотиčno pokretanje uređaja.

Sigurnosni napuci

Opasnost

- **Mrežni utikač i utičnicu nikada ne dodirujte mokrim rukama.**
- **Strujni priključni kabel zaštitite od vlage te ga po potrebi obrišite.**
- **Uređaj ne pokrećite ako su oštećeni strujni priključni kabel ili važni dijelovi uređaja, npr. visokotlačno crijevo, ručna prskalica ili sigurnosni uređaji.**
- **Prije svakog rada provjerite ima li oštećenja na strujnom priključnom kabelu s utikačem. Oštećen strujni priključni kabel odmah dajte na zamjenu ovlaštenoj servisnoj službi/električaru.**
- **Prije svakog rada provjerite ima li na visokotlačnom crijevo oštećenja. Oštećeno visokotlačno crijevo odmah zamijenite.**

- **Zabranjen je rad u područjima ugroženim eksplozijom.**
- **Kod uporabe stroja u opasnim područjima (na pr. benzinske postaje) valja voditi računa o odgovarajućim sigurnosnim propisima.**
- **Visokotlačni mlaz može pri nestručnom rukovanju biti opasan. Mlaz se ne smije usmjeravati na osobe, životinje, aktivnu električnu opremu ili na sam uređaj.**
- **Ne usmjeravajte visokotlačni mlaz prema drugima ili sebi kako biste očistili odjeću ili obuću.**
- **Ne prskajte predmete koji sadržavaju tvari opasne za zdravlje (na pr. azbest).**
- **Automobilske gume/ventili guma se mogu oštetiti visokotlačnim mlazom i puknuti. Prvi znak toga je promjena boje gume. Oštećene automobilske gume/ventili guma su opasne po život. Kod čišćenja održavajte najmanje 30 cm razmaka!**
- **Nikada ne usisavajte tekućine s otapalima ili nerazrijeđene kiseline i otapala! Tu spadaju primjerice benzin, razrjeđivači za boje ili loživo ulje. Raspršena magla je lako zapaljiva, eksplozivna i otrovna. Ne koristite aceton, nerazrijeđene kiseline i otapala, jer mogu nagristi materijale od kojih je uređaj sačinjen.**



⚠ Upozorenje

- **Strujni utikač i spojka primijenjenog produžnog kabela moraju biti vodonepropusni i ne smiju ležati u vodi.**
- **Neprikladni produžni kabeli mogu biti opasni. Na otvorenom koristite samo za tu namjenu odobrene i na odgovarajući način označene produžne kabele dovoljnog poprečnog presjeka: 1 - 10 m: 1,5 mm²; 10 - 30 m: 2,5 mm²**
- **Produžni kabel uvijek u potpunosti odvijte od bubnja za navijanje kabela.**
- **Visokotlačna crijeva, armature i spojke su važne za sigurnost uređaja. Upotrebljavajte samo visokotlačna crijeva, armature i spojke koje je preporučio proizvođač.**
- **Ovaj uređaj nije predviđen da njime rukuju osobe (uključujući i djecu) sa smanjenim tjelesnim, senzornim ili mentalnim sposobnostima opažanja ili s ograničenim iskustvom i znanjem, osim ako ih osoba koja je za njih odgovorna ne nadzire ili upućuje u rad s uređajem. Djeca se moraju nadzirati kako bi se spriječilo da se igraju s uređajem.**

- **Korisnik mora uređaj upotrebljavati u skladu s njegovom namjenom. Mora uzeti u obzir lokalne uvjete i pri radu s uređajem paziti na osobe u okružju.**
- **Nemojte raditi s uređajem ako se u njegovom dometu nalaze osobe, osim ako one nose zaštitnu odjeću.**
- **Za zaštitu od prskajuće vode ili prljavštine nosite odgovarajuću zaštitnu odjeću i zaštitne naočale.**
- **Prilikom radova na njezi i održavanju treba izvaditi bateriju iz uređaja.**
- **Za punjenje baterije smije se koristiti samo priložen originalni punjač.**

Oprez

- **Kod čišćenja lakiranih površina valja održavati najmanje 30 cm razmaka kako bi se izbjegla oštećenja.**
- **Uređaj tijekom rada nikada ne ostavljajte bez nadzora.**
- **Pazite da se mrežni ili produžni kabeli ne unište ili oštete gaženjem, gniječenjem, vučenjem ili sličnim. Mrežne kabele zaštitite od vrućine, ulja i oštih bridova.**
- **Svi dijelovi pod naponom moraju u području rada biti zaštićeni od prskanja.**
- **Uređaj se smije priključiti samo na električni priključak, koji je elektroinstalater izveo u skladu s IEC 60364.**
- **Uređaj priključujte samo na izmjeničnu struju. Napon se mora podudarati s označnom pločicom uređaja.**
- **Iz sigurnosnih razloga preporučamo da uređaj uvijek radi osiguran zaštitnom nadstrujnom sklopkom (maks. 30 mA).**
- **Radovi na čišćenju, kod kojih nastaju uljne otpadne vode, kao što su pranje motora, pranje donjeg dijela vozila, smiju se izvoditi samo u praonicama sa separatorom ulja.**

Rukovanje

Opis uređaja

Slike pogledajte na stranici 2

Kod vađenja iz ambalaže provjerite manjka li u sadržaju paketa pribor i ima li oštećenja. U slučaju transportnih oštećenja odmah se obratite svome prodavaču.

- 1 Dio spojke za priključak za vodu
- 2 Priključak za vodu sa sitom
- 3 Priključak visokog tlaka
- 4 Sklopka uređaja "0/OFF" / "I/ON"
- 5 Indikator mrežnog pogona
- 6 Indikator baterijskog pogona/ stanja napunjenosti
- 7 Ručka za nošenje
- 8 Pretinac za baterije
- 9 Prihvatni držač cijevi za prskanje
- 10 Stezaljka priključnog kabela
- 11 Prihvatni držač priključnog kabela
- 12 Strujni priključni kabel s utikačem
- 13 Ručna prskalice
- 14 Stezaljka visokotlačnog crijeva
- 15 Zapor ručne prskalice
- 16 Visokotlačno crijevo
- 17 Punjač
- 18 Usisno crijevo
- 19 Crijevo za prskanje sa strugalom za prljavštinu
- 20 Cijev za prskanje s regulacijom tlaka (Vario Power)

Poseban pribor

Posebni pribor proširuje mogućnosti korištenja Vašeg uređaja. Detaljnije informacije o tome dobit ćete kod svoga prodavača Kärcher.

Prije prve uporabe

Prije puštanja u rad montirajte nespojene dijelove koji su priloženi uz uređaj.

Slike pogledajte na stranici 2

Slika **A**

- Izvucite stezaljku visokotlačnog crijeva iz ručne prskalice (primjerice malim odvijačem).

Slika **B**

- Utaknite visokotlačno crijevo u ručnu prskalicu.
- Utisnite stezaljku tako da dosjedne. Povlačenjem visokotlačnog crijeva provjerite je li spoj siguran.

Slika **C**

- Umetnite bateriju u odgovarajući pretinac.

Napomena: Baterija je pri isporuci djelomično napunjena. Napunite je prije puštanja u rad i prema potrebi. Obratite u vezi s tim pozornost i na upute za upotrebu punjača.

Dovod vode

Sukladno važećim propisima uređaj nikada ne smije raditi na vodovodnoj mreži bez odvajača. Potrebno je koristiti prikladni odvajač tvrtke Kärcher ili alternativno odvajač koji je u skladu s EN 12729 tip BA.



Napomena: Nečistoće u vodi mogu oštetiti visokotlačnu pumpu i pribor. Radi zaštite se preporuča primjena Kärcherovog filtra za vodu (poseban pribor, kataloški br. 4.730-059).

Dovod vode iz vodovoda

Vodite računa o propisima vodoopskrbnog poduzeća.

Za priključne vrijednosti pogledajte natpisnu pločicu odnosno tehničke podatke.

- Koristite crijevo za vodu ojačano tkanjem (nije u opsegu isporuke) s uobičajenom spojkom. (promjer najmanje 1/2" odnosno 13 mm; dužina najmanje 7,5 m).
- Priloženi spojni dio navijte na priključak za vodu uređaja.
- Crijevo za vodu natakните na spojni dio uređaja i priključite na dovod vode.

Oprez

Visokotlačni čistač nikada ne smije raditi sa zatvorenom pipom za vodu, jer rad na suho može dovesti do oštećenja visokotlačne pumpe.

Usisavanje vode iz otvorenih posuda

- Pričvrstite usisno crijevo na priključak za vodu pa ga objesite u spremnik s vodom (primjerice u bačvu za kišnicu).
- Odvojite visokotlačno crijevo od priključka visokog tlaka uređaja.
- Uključite uređaj s "I/ON" te ga pustite da radi sve dok voda iz visokotlačnog priključka ne počne izlaziti bez mjehurića.
- Isključite uređaj s "0/OFF".

Stavljanje u pogon

Oprez

Uređaj smije raditi samo ako je pretinac za baterije zatvoren.

- Spojite visokotlačno crijevo na priključak visokog tlaka uređaja.
- Cijev za prskanje utaknite u ručnu prskalicu i fiksirajte okretanjem za 90°.
- Otvorite pipu za vodu do kraja.

Napomena: Uređaj može raditi na dva načina: na mrežni i baterijski pogon.

Ako su uspostavljena oba načina opskrbe energijom, uređaj će automatski raditi s pogonom iz električne mreže.

Mrežni pogon

- Priključni strujni kabel potpuno odmotajte s prihvatnog držača.
- Strujni utikač utaknite u utičnicu.
- Uključite uređaj s "I/ON".
Indikatori baterijskog i mrežnog pogona se kratko provjeravaju, pri čemu zasvijetle jedan za drugim.
- Indikator mrežnog pogona svijetli zeleno bez prekida.
Uređaj je spreman za rad.

Baterijski pogon

- Uključite uređaj s "I/ON".
Indikatori baterijskog i mrežnog pogona se kratko provjeravaju, pri čemu zasvijetle jedan za drugim.
- Indikator baterijskog pogona svijetli bez prekida i prikazuje stanje baterije.
Uređaj je spreman za rad.

Indikator baterijskog pogona		Stanje napunjenosti baterije
zeleni LED	crveni LED	
3	0	70% - 100%
2	1	40% - 70%
1	2	20% - 40%
0	3	10% - 20%
0	3 treperi	1% - 10%

- Baterija je prazna: Motor se isključuje, a tri crvena LED indikatora trepere narednih 30 sekundi, nakon čega se uređaj samostalno isključuje.
- Motor se pregrijava: Aktualni LED indikator počinje brzo treperiti, a nakon 30 sekundi uređaj se samostalno isključuje.
- Ako se pri baterijskom pogonu ručne prskalice ne aktiviraju u roku od 30 minuta, uređaj se samostalno isključuje.

U radu

⚠ Opasnost

Zbog vode koja u mlazu izlazi iz visokotlačne mlaznice na ručnu prskalicu djeluje povratna udarna sila. Pobrinite se za sigurno uporište i čvrsto držite ručnu prskalicu i cijev za prskanje.

- Otkočite polugu ručne prskalice.
- Povucite polugu, nakon čega će se uređaj uključiti.

Napomena: Uređaj se isključuje čim ponovo pustite polugu. Visoki tlak se zadržava u sustavu.

Cijev za prskanje sa strugalom za prljavštinu
Za tvrdokornu nečistoću.

Cijev za prskanje s regulacijom tlaka (Vario Power)

Za uobičajeno čišćenje. Radni tlak se može nestupnjevito mijenjati između "Min" i "Max".

- Pustite polugu ručne prskalice.
- Cijev za prskanje okrenite u željeni položaj.

Prekid rada

- Pustite polugu ručne prskalice.
- Zakočite polugu ručne prskalice.
- Kod duljih radnih stanika (više od 5 minuta) uređaj dodatno isključite s "0/OFF".

Kraj rada

Oprez

Visokotlačno crijevo odvojite od ručne prskalice ili od uređaja samo ako je sustav rastlačen.

- Pustite polugu ručne prskalice.
- Isključite uređaj s "0/OFF".
- Zatvorite pipu za vodu.
- Odvojite uređaj od dovoda vode.
- Pritisnite polugu ručne prskalice kako biste rastlačili sustav.
- Zakočite polugu ručne prskalice.
- Odložite pribor u prihvatni držač na uređaju.

Samo nakon rada na strujnoj mreži:

- Izvucite strujni utikač.
- Slika  Omotajte priključni strujni kabel oko prihvatnog držača i učvrstite strujni utikač stezaljkom.

Njega i održavanje

⚠ Opasnost

Prije svakog čišćenja i održavanja isključite uređaj, izvucite strujni utikač iz utičnice i izvadite bateriju.

Održavanje

Uređaj nije potrebno održavati.

Zaštita od smrzavanja

Oprez

Uređaj i pribor štite od mraza.

Mraz će uništiti uređaj i pribor iz kojeg nije u potpunosti ispuštena voda. Sprječite oštećenja:

→ Uređaj zajedno sa cjelokupnim priborom čuvajte u prostoriji zaštićenoj od mraza.

Skladištenje

Prije dužeg skladištenja, primjerice zimi:

→ Ispraznite svu vodu iz uređaja: Uključite uređaj bez priključenog visokotlačnog crijeva i bez priključenog dovoda vode (maks. 1 min) te pričekajte da na visokotlačnom priključku prestane istjecati voda. Isključite uređaj.

→ Mrežicu u priključku za vodu izvucite plosnatim kliještima i operite pod tekućom vodom.

→ Izvadite bateriju.

Pričuvni dijelovi

Upotrebjavajte samo originalne Kärcherove pričuvne dijelove. Pregled pričuvnih dijelova naći ćete na kraju ovih uputa za rad.

Otklanjanje smetnji

Manje smetnje možete ukloniti sami uz pomoć sljedećeg pregleda.

U slučaju dvojbe obratite se ovlaštenoj servisnoj službi.

⚠ Opasnost

Prije svakog čišćenja i održavanja isključite uređaj, izvucite strujni utikač iz utičnice i izvadite bateriju.

Popravke i radove na električnim sastavnim dijelovima smije izvoditi samo ovlaštena servisna služba.

Stroj ne radi

- Provjerite podudara li se navedeni napon na natpisnoj pločici s naponom izvora struje.
- Provjerite je li strujni priključni kabel oštećen.
- Baterija je prazna ili nije umetnuta.
- Temperatura platine/upravljačke jedinice je previsoka.

U uređaju se ne uspostavlja tlak

- Odzračite uređaj: Uključite uređaj bez priključenog visokotlačnog crijeva i pričekajte da voda iz visokotlačnog priključka počne izlaziti bez mjehurića. Isključite uređaj te ponovo priključite visokotlačno crijevo.
- Provjerite dovod vode.
- Provjerite zabrtvljenost priključaka za vodu.
- Mrežicu u priključku za vodu izvucite plosnatim kliještima i operite pod tekućom vodom.
- Smanjite usisnu visinu.
Prekoračena je usisna visina od 0,5 m pri usisavanju iz otvorenog spremnika.

Jaka kolebanja tlaka

- Čišćenje visokotlačne mlaznice: Nečistoću iz otvora mlaznice uklonite iglom i vodom isperite s prednje strane.
- Provjerite dovodnu količinu vode.

Uređaj ne brtvi

- Mala propusnost uređaja je tehnički uvjetovana. U slučaju jače propusnosti obratite se ovlaštenoj servisnoj službi.

Punjenje baterije nije moguće

- Baterija je neposredno nakon rada još previše topla. Punjač pokazuje pogrešku. Ostavite bateriju da se ohladi.

Tehnički podaci

Dimenzije

Duljina	499 mm
Širina	219 mm
Visina	274 mm
Težina	6,5 kg

Priključak za vodu

Dovodna temperatura (maks.)	40 °C
Dovodni protok (min.)	10 l/min
Dovodni tlak (maks.)	1,2 MPa
Usisna visina (maks.)	0,5 m

Baterijski pogon

Li-Ion baterija

Napon	25,2 V
Snaga	450 W

Podaci o snazi

Radni tlak	4 MPa
Maks. dozvoljeni tlak	5 MPa
Protok vode	3,7 l/min
Razina zvu nog tlaka	63 dB(A)
L_{pA} (EN60704-1)	
Razina zvučne snage	78 dB(A)
L_{WA} (2000/14/EZ)	

Mrežni pogon

Strujni priključak

Napon	220-240 V
	1~50/60 Hz
Priključna snaga	1,6 kW
Strujna zaštita (inertna)	10 A
Klasa zaštite	II
Stupanj zaštite	IP X5

Podaci o snazi

Radni tlak	9 MPa
Maks. dozvoljeni tlak	11 MPa
Protok vode	6,0 l/min
Razina zvu nog tlaka	71 dB(A)
L_{pA} (EN60704-1)	
Razina zvučne snage	86 dB(A)
L_{WA} (2000/14/EZ)	
Povratna udarna sila ručnog pištolja za prskanje	12 N
Vrijednost vibracije ruke (ISO 5349)	0,8 m/s ²

Pridržavamo pravo na tehničke izmjene!

CE-izjava

Izjavljujemo da navedeni uređaj u svojoj zamisli i konstrukciji te kod nas korištenoj izvedbi odgovara osnovnim sigurnosnim i zdravstvenim zahtjevima u skladu s niže navedenim direktivama Europske Zajednice. Ova izjava gubi valjanost u slučaju izmjene stroja koja nisu ugovorene s nama.

Proizvod: Visokotlačni čistač

Tip: 1.117-xxx

Odgovarajuće smjernice EZ:

98/37/EZ

2006/95/EZ

2004/108/EZ

2000/14/EZ

Primijenjene usklađene norme:

EN 50366: 2003 + A1: 2006

EN 55014-1: 2006

EN 55014-2: 1997 + A1: 2001

EN 60335-1

EN 60335-2-79

EN 61000-3-2: 2006

EN 61000-3-11: 2000

Primijenjeni postupak ocjenjivanja suglasja:

prिवitak V

Razina jačine zvuka dB(A)

Izmjerena: 84

Zajamčena: 86

Potpisnici rade po nalogu i s ovlaštenjem posloводства.

H. Jenner
CEO

S. Reiser
Head of Approbation

Alfred Kärcher GmbH & Co. KG

Alfred Kärcher-Str. 28 - 40

D - 71364 Winnenden

Tel.: +49 7195 14-0

Faks: +49 7195 14-2212

Poštovani kupče,



Pre prve upotrebe Vašeg uređaja pročitajte ovo uputstvo za upotrebu i postupajte prema njemu. Ovo radno uputstvo sačuvajte za kasniju upotrebu ili za sledećeg vlasnika.

Pregled sadržaja

Grafički prikaz uređaja / obim isporuke	2
Opšte napomene	130
Sigurnosne napomene	130
Rukovanje	132
Nega i održavanje	134
Otklanjanje smetnji	134
Tehnički podaci	135
CE-izjava	135

Opšte napomene

Stepeni opasnosti

Opasnost

Ukazuje na neposredno preteću opasnost koja dovodi do teških telesnih povreda ili smrti.

Upozorenje

Ukazuje na eventualno opasnu situaciju koja može dovesti do teških telesnih povreda ili smrti.

Oprez

Ukazuje na eventualno opasnu situaciju koja može dovesti do lakših telesnih povreda ili izazvati materijalnu štetu.

Zaštita životne sredine





Ambalaža se može ponovo preraditi. Molimo Vas da ambalažu ne bacate u kućne otpatke nego da je dostavite na odgovarajuća mesta za ponovnu preradu.



Stari uređaji sadrže vredne materijale sa sposobnošću recikliranja i treba ih dostaviti za ponovnu preradu. Primarne i punjive baterije sadrže materije koje ne smeju dospeti u životnu sredinu. Stoga Vas molimo da stare uređaje, primarne i punjive baterije odstranjujete preko primerenih sabirnih sistema.

 Molimo Vas da na otvorenom koristite samo čistu vodu bez deterdženata.

 Pobrinite se da štetne materije ne dospeju u tlo ili u vodu.

 U pojedinim zemljama je uzimanje vode iz prirodnih izvorišta zabranjeno.

Namensko korišćenje

Ovaj visokopritisni uređaj za čišćenje koristite za pranje objekata mlazom vode pod visokim pritiskom.

- **Na mrežnom pogonu:** npr. mašine, zgrade, fasade, terase itd.
- **Na baterijskom pogonu:** npr. automobili, motocikli, sportska oprema, baštenske mašine, alati itd.

Koristite ovaj uređaj isključivo privatno, sa priborom i rezervnim delovima koje odobrava KÄRCHER.

Garancija

U svakoj zemlji važe garantni uslovi koje je izdala naša nadležna distributivna organizacija. Eventualne smetnje na uređaju za vreme trajanja garancije uklanjamo besplatno, ukoliko je uzrok greška u materijalu ili proizvodnji. U slučaju koji podleže garanciji obratite se sa potvrdom o kupovini Vašem prodavcu ili najbližoj ovlašćenoj servisnoj službi.

(Adresu ćete naći na poleđini)

Sigurnosni elementi

Oprez

Sigurnosni elementi služe za zaštitu korisnika i ne smeju se ni menjati niti zaobilaziti.

Bravica ručne prskalice

Bravica blokira polugu ručne prskalice i sprečava nehotično pokretanje uređaja.

Sigurnosne napomene

Opasnost

- **Mrežni utikač in utičnicu nikada ne dodirujte vlažnim rukama.**
- **Strujni priključni kabl zaštitite od vlage i po potrebi ga obrišite.**
- **Uređaj ne pokrećite ako su oštećeni strujni priključni kabl ili važni delovi uređaja, npr. crevo visokog pritiska, ručna prskalica ili sigurnosni elementi.**
- **Pre svake upotrebe proverite da li na strujnom priključnom kabl sa utikačem ima oštećenja. Oštećen strujni priključni kabl odmah dajte na zamenu ovlašćenoj servisnoj službi/električaru.**
- **Pre svakog pokretanja proverite da li na crevu visokog pritiska ima oštećenja. Oštećeno crevo visokog pritiska odmah zamenite.**

- Zabranjen je rad u područjima ugroženim eksplozijom.
- Kod upotrebe uređaja u opasnim područjima (npr. benzinskim pumpama) treba da se poštuju odgovarajući sigurnosni propisi.
- Mlaz pod visokim pritiskom može pri nestručnom rukovanju biti opasan. Mlaz ne sme da se usmerava na ljude, životinje, aktivnu električnu opremu ili na sam uređaj.
- Mlaz pod visokim pritiskom ne usmeravajte prema drugima ili sebi kako biste očistili odeću ili obuću.
- Parom ne prskajte predmete koji sadrže materijale opasne za zdravlje (na pr. azbest).
- Automobilske gume/ventili guma se mogu oštetiti mlazom pod visokim pritiskom i pući. Prvi znak toga je promena boje gume: Oštećene automobilske gume/ventili guma su opasni po život. Kod čišćenja održavajte najmanje 30 cm razmaka!
- Nikada ne usisavajte tečnosti sa rastvaračima ili nerazređene kiseline i rastvarače! U to se na primer ubrajaju benzin, razređivači za boje ili mazut. Raspršena magla je lako zapaljiva, eksplozivna i otrovna. Ne koristite aceton, nerazređene kiseline i rastvarače, jer mogu nagristi materijale upotrebjene na uređaju.



⚠ Upozorenje

- Strujni utikač i spojnica primenjenog produžnog kabla moraju biti vodonepropusni i ne smeju da leže u vodi.
- Neodgovarajući produžni kablovi mogu biti opasni. Na otvorenom koristite samo za tu namenu odobrene i na odgovarajući način označene produžne kablove dovoljno velikog poprečnog preseka: 1 - 10 m: 1,5 mm²; 10 - 30 m: 2,5 mm²
- Produžni vod uvek do kraja odvijte od bubnja za namatanje.
- Creva visokog pritiska, armature i spojnice su važni za sigurnost uređaja. Upotrebljavajte samo creva visokog pritiska, armature i spojnice koje preporučuje proizvođač.
- Ovaj uređaj nije predviđen da njime rukuju osobe (uključujući i decu) sa smanjenim fizičkim, senzornim ili mentalnim mogućnostima opažanja ili s ograničenim iskustvom i znanjem, osim ukoliko ih lice koje je za njih odgovorno ne nadgleda ili

upućuje u rad sa uređajem. Deca se moraju nadgledati kako bi se sprečilo da se igraju s uređajem.

- Korisnik mora uređaj upotrebljavati u skladu sa njegovom namenom. Mora voditi računa o lokalnim uslovima i kod rada sa uređajem paziti na ljude u okolini.
- Nemojte raditi sa uređajem ako se u njegovom dometu nalaze osobe, osim ako one nose zaštitnu odeću.
- Za zaštitu od prskanja vode ili prljavštine nosite primerenu zaštitnu odeću i zaštitne naočare.
- Prilikom radova na nezi i održavanju treba izvaditi bateriju iz uređaja.
- Za punjenje baterije sme da se koristi samo priložen originalni punjač.

Oprez

- Kod čišćenja lakovanih površina održavajte minimalnu udaljenost od 30 cm kako biste izbegli oštećenja.
- Uređaj za vreme rada nikada ne ostavljajte bez nadzora.
- Pazite da se mrežni ili produžni vod ne uništi ili ošteti gaženjem, gnečenjem, vučenjem ili sličnim. Mrežni vod zaštitite od vrućine, ulja i oštih rubova.
- Svi delovi pod naponom u području rada moraju biti zaštićeni od prskanja.
- Uređaj sme da se priključuje samo na električni priključak kojeg je izveo elektroinstalater u skladu sa IEC 60364.
- Uređaj priključujte samo na izmjeničnu struju. Napon se mora podudarati sa tipskom pločicom uređaja.
- Iz sigurnosnih razloga preporučujemo da uređaj uvek radi sa predspojenom automatskom zaštitnom sklopkom (okidna struja kvara najviše 30 mA).
- Radovi na čišćenju, kod kojih nastaje uljasta otpadna voda, na pr. pranje motora, pranje podvozja, smeju da se izvode samo u praonicama sa separatorom ulja.

Rukovanje

Opis uređaja

Slike pogledajte na stranici 2

Pre vađenja iz ambalaža proverite ima li u sadržini paketa delova koji nedostaju ili oštećenja. U slučaju transportnih oštećenja obavestite Vašeg prodavca.

- 1 Spojni deo za priključak za vodu
- 2 Priključak za vodu sa sitom
- 3 Priključak visokog pritiska
- 4 Prekidač uređaja "0/OFF" / "I/ON"
- 5 Indikator mrežnog pogona
- 6 Indikator baterijskog pogona/ stanja napunjenosti
- 7 Ručka za nošenje
- 8 Odeljak za baterije
- 9 Prihvatni držač za prskanje
- 10 Stezaljka strujnog priključnog kabla
- 11 Prihvatni držač priključnog kabla
- 12 Strujni priključni kabl sa utikačem
- 13 Ručna prskalice
- 14 Kopča creva visokog pritiska
- 15 Bravica ručne prskalice
- 16 Crevo visokog pritiska
- 17 Punjač
- 18 Usisno crevo
- 19 Crevo za prskanje sa glodalom za prljavštinu
- 20 Cev za prskanje sa regulacijom pritiska (Vario Power)

Poseban pribor

Poseban pribor proširuje mogućnosti korištenja Vašeg uređaja. Detaljnije informacije o tome dobićete od Vašeg prodavca Kärcher.

Pre upotrebe

Pre puštanja u rad montirajte nespojene delove koji su priloženi uz uređaj.

Slike pogledajte na stranici 2

Slika **A**

→ Izvucite kopču creva visokog pritiska iz ručne prskalice (na primer malim odvijačem).

Slika **B**

→ Utaknite crevo visokog pritiska u ručnu prskalicu.

→ Utisnite kopču tako da se uglavi. Povlačenjem creva visokog pritiska proverite da li je spoj sigurno pričvršćen.

Slika **C**

→ Umetnite bateriju u odgovarajući odeljak.

Napomena: Baterija je pri isporuci delimično napunjena. Napunite je pre puštanja u rad i po potrebi. S tim u vezi obratite pažnju i na uputstvo za upotrebu punjača.

Snabdevanje vodom

Prema važećim propisima uređaj nikada ne sme da radi na vodovodnoj mreži bez separatora. Treba da se koristi podesan separator proizvođača Kärcher ili alternativno separator koji je u skladu sa EN 12729 tip BA.



Napomena: Nečistoće u vodi mogu da oštete pumpu visokog pritiska i pribor. U cilju zaštite preporučujemo primenu Kärcher-ovog filtera za vodu (poseban pribor, kataloški br. 4.730-059).

Snabdevanje vodom iz vodovoda

Vodite računa o propisima vodovodnog preduzeća.

Za priključne vrednosti pogledajte natpisnu pločicu odnosno tehničke podatke.

- Koristite crevo za vodu ojačano tkanjem (nije u obimu isporuke) sa uobičajenom spojnicom. (prečnik najmanje 1/2" odnosno 13 mm; dužina najmanje 7,5 m).
- Priloženi spojni deo navijte na priključak za vodu uređaja.
- Crevo za vodu natakните na spojni deo uređaja i priključite na slavinu za vodu.

Oprez

Uređaj za čišćenje pod visokim pritiskom nikada ne sme da radi sa zatvorenom slavinom za vodu, jer rad na suvo može dovesti do oštećenja pumpe visokog pritiska.

Usisavanje vode iz otvorenih posuda

- Pričvrstite usisno crevo na priključak za vodu pa ga obesite u sud s vodom (na primer u bure sa kišnicom).
- Odvojite crevo visokog pritiska od priključka visokog pritiska uređaja.
- Uključite uređaj sa "I/ON" pa ga pustite da radi sve dok voda iz priključka visokog pritiska ne počne da ističe bez mehurića.
- Isključite uređaj sa "0/OFF".

Stavljanje u pogon

Oprez

Uređaj sme raditi samo ako je odeljak za baterije zatvoren.

- Spojite crevo visokog pritiska na priključak visokog pritiska uređaja.
- Cev za prskanje utaknite u ručnu prskalicu i fiksirajte okretanjem za 90°.
- Otvorite slavinu za vodu do kraja.

Napomena: Uređaj može raditi na dva načina: na mrežni i baterijski pogon.

Ako su obezbeđena oba načina snabevanja energijom, uređaj će automatski raditi sa pogonom iz električne mreže.

Mrežni pogon

- Priključni strujni kabl potpuno odmotajte sa prihvatnog držača.
- Strujni utikač utaknite u utičnicu.
- Uključite uređaj sa "I/ON".
Indikatori baterijskog i mrežnog pogona se kratko proveravaju, pri čemu zasvetle jedan za drugim.
- Indikator mrežnog pogona svetli zeleno bez prekida.
Uređaj je spreman za rad.

Baterijski pogon

- Uključite uređaj sa "I/ON".
Indikatori baterijskog i mrežnog pogona se kratko proveravaju, pri čemu zasvetle jedan za drugim.
- Indikator baterijskog pogona svetli bez prekida i prikazuje stanje baterije.
Uređaj je spreman za rad.

Indikator baterijskog pogona		Stanje napunjenosti baterije
zeleni LED	crveni LED	
3	0	70% - 100%
2	1	40% - 70%
1	2	20% - 40%
0	3	10% - 20%
0	3 treperi	1% - 10%

- Baterija je prazna: Motor se isključuje, a tri crvena LED indikatora trepere narednih 30 sekundi, nakon čega se uređaj samostalno isključuje.
- Motor se pregrejava: Trenutni LED indikator počinje brzo da treperi, a nakon 30 sekundi uređaj se samostalno isključuje.
- Ukoliko se pri baterijskom pogonu ručne prskalice ne aktiviraju u roku od 30 minuta, uređaj se samostalno isključuje.

Rad

⚠ Opasnost

Zbog vode koja u mlazu izbija iz mlaznice visokog pritiska na ručnu prskalicu deluje povratna udarna sila. Pobrinite se za sigurno uporište i čvrsto držite ručnu prskalicu i cev za prskanje.

- Otkočite polugu ručne prskalice.
- Povucite polugu, nakon čega će se uređaj uključiti.

Napomena: Uređaj se isključuje čim ponovo pustite polugu. Visok pritisak ostaje zadržan u sistemu.

Cev za prskanje sa glodalom za prljavštinu
Za tvrdokornu nečistoću.

Cev za prskanje sa regulacijom pritiska (Vario Power)

Za uobičajeno čišćenje. Radni pritisak se može kontinualno menjati između "Min" i "Max".

- Pustite polugu ručne prskalice.
- Cev za prskanje okrenite u željeni položaj.

Prekid rada

- Pustite polugu ručne prskalice.
- Zakočite polugu ručne prskalice.
- Prilikom dužih pauza u radu (preko 5 minuta) uređaj dodatno isključite sa "0/OFF".

Kraj rada

Oprez

Crevo visokog pritiska odvojite od ručne prskalice ili od uređaja samo ako je sistem rasterećen od pritiska.

- Pustite polugu ručne prskalice.
- Isključite uređaj sa "0/OFF".
- Zatvorite slavinu za vodu.
- Odvojite uređaj od dovoda vode.
- Pritisnite polugu ručne prskalice kako biste isпустили preostali pritisak iz sistema.
- Zakočite polugu ručne prskalice.
- Odložite pribor u prihvatni držač na uređaju.

Samo nakon rada na strujnoj mreži:

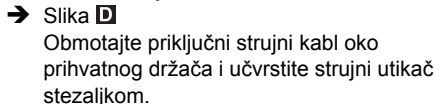
- Izvucite strujni utikač.
- Slika 

Nega i održavanje

Opasnost

Pre svakog čišćenja i održavanja isključite uređaj, izvucite strujni utikač iz utičnice i izvadite bateriju.

Održavanje

Uređaj nije potrebno održavati.

Zaštita od smrzavanja

Oprez

Uređaj i pribor štitite od mraza.

Mraz će uništiti uređaj i pribor iz kojeg nije u potpunosti ispuštena voda. Sprečite oštećenja.

→ Uređaj zajedno sa kompletnim priborom čuvajte u prostoriji zaštićenoj od smrzavanja.

Skladištenje

Pre dužeg skladištenja, npr. zimi:

→ Ispustite svu vodu iz uređaja: Uključite uređaj bez priključenog creva visokog pritiska i bez priključenog dovoda vode (maks. 1 min) pa sačekajte da voda prestane da ističe na priključku visokog pritiska. Isključite uređaj.

→ Mrežicu u priključku za vodu izvucite pljosnatim kleštima i operite pod tekućom vodom.

→ Izvadite bateriju.

Rezervni delovi

Upotrebljavajte samo originalne rezervne delove firme Kärcher. Pregled rezervnih delova naći ćete na kraju ovog uputstva za rad.

Otklanjanje smetnji

Manje smetnje možete sami ukloniti uz pomoć sledećeg pregleda.

U slučaju nedoumice obratite se ovlašćenoj servisnoj službi.

Opasnost

Pre svakog čišćenja i održavanja isključite uređaj, izvucite strujni utikač iz utičnice i izvadite bateriju.

Popravke i radove na električnim sastavnim delovima sme da izvodi samo ovlašćena servisna služba.

Uređaj ne radi

- Proverite da li se navedeni napon na natpisnoj pločici podudara sa naponom izvora struje.
- Proverite da li je strujni priključni kabl oštećen.
- Baterija je prazna ili nije umetnuta.
- Temperatura platine/upravljačke jedinice je previsoka.

U uređaju se ne uspostavlja pritisak

- Ispustite vazduh iz uređaja: Uključite uređaj bez priključenog creva visokog pritiska pa sačekajte da voda iz priključka visokog pritiska počne da ističe bez mehurića. Isključite uređaj pa ponovo priključite crevo visokog pritiska.
- Proverite snabdevanje vodom.
- Proverite zaptivenost priključaka za vodu.
- Mrežicu u priključku za vodu izvucite pljosnatim kleštima i operite pod tekućom vodom.
- Smanjite usisnu visinu.
Prekoračena je usisna visina od 0,5 m pri usisavanju iz otvorene posude.

Jaka kolebanja pritiska

- Čišćenje mlaznice visokog pritiska: Prljavštinu iz otvora mlaznice uklonite iglom i isperite je vodom s prednje strane.
- Proverite dovodnu količinu vode.

Uređaj je nedovoljno zaptiven

- Mala propusnost uređaja je tehnički uslovljena. U slučaju jače propusnosti obratite se ovlašćenoj servisnoj službi.

Punjenje baterije nije moguće

- Baterija je neposredno nakon rada još previše topla. Punjač prikazuje grešku. Ostavite bateriju da se ohladi.

Tehnički podaci

Dimenzije

Dužina	499 mm
Širina	219 mm
Visina	274 mm
Težina	6,5 kg

Priključak za vodu

Dovodna temperatura (maks.)	40 °C
Dovodni protok (min.)	10 l/min
Dovodni pritisak (maks.)	1,2 MPa
Uvisna visina (maks.)	0,5 m

Baterijski pogon

Li-Ion baterija

Napon	25,2 V
Snaga	450 W

Podaci o snazi

Radni pritisak	4 MPa
Maks. dozvoljeni pritisak	5 MPa
Protok vode	3,7 l/min
Nivo zvučnog pritiska L_{pA} (EN 60704-1)	63 dB(A)
Nivo zvučne snage L_{WA} (2000/14/EZ)	78 dB(A)

Mrežni pogon

Strujni priključak

Napon	220-240 V 1~50/60 Hz
Priključna snaga	1,6 kW
Mrežni osigurač (inertan)	10 A
Klasa zaštite	II
Stepen zaštite	IP X5

Podaci o snazi

Radni pritisak	9 MPa
Maks. dozvoljeni pritisak	11 MPa
Protok vode	6,0 l/min
Nivo zvučnog pritiska L_{pA} (EN 60704-1)	71 dB(A)
Nivo zvučne snage L_{WA} (2000/14/EZ)	86 dB(A)
Povratna udarna sila ručnog pištolja za prskanje	12 N
Vrednost vibracije ruke (ISO 5349)	0,8 m/s ²

Zadržavamo pravo na tehničke promene!

CE-izjava

Ovim izjavljujemo da ovde opisana mašina po svojoj koncepciji i načinu izrade, sa svim njenim modelima koje smo izneli na tržište, odgovara osnovnim zahtevima dole navedenih propisa Evropske Zajednice o sigurnosti i zdravstvenoj zaštiti. Ova izjava prestaje da važi ako se bez naše saglasnosti na mašini izvedu bilo kakve promene.

Proizvod: Uređaj za čišćenje pod visokim pritiskom

Tip: 1.117-xxx

Odgovarajuće EZ-direktive:

98/37/EZ

2006/95/EZ

2004/108/EZ

2000/14/EZ

Primenjene usklađene norme:

EN 50366: 2003 + A1: 2006

EN 55014-1: 2006

EN 55014-2: 1997 + A1: 2001

EN 60335-1

EN 60335-2-79

EN 61000-3-2: 2006

EN 61000-3-11: 2000

Primenjeni postupak ocenjivanja

usklađenosti:

Prilog V

Nivo jačine zvuka dB(A)

Izmerena: 84

Zagarantovana: 86

Potpisnici rade po nalogu i sa ovlašćenjem posloводства.

H. Jenner
CEO

S. Reiser
Head of Approval

Alfred Kärcher GmbH & Co. KG

Alfred Kärcher-Str. 28 - 40

D - 71364 Winnenden

Tel.: +49 7195 14-0

Faks: +49 7195 14-2212

Уважаеми клиенти,



Преди първия пуск на Вашия уред прочетете това указание за употреба и го спазвайте. Запазете упътването за употреба за по-късно или за евентуален последващ собственик.

Съдържание

Изображение на уреда / Обем на доставка	2
Общи указания	136
Указания за безопасност	136
Обслужване	138
Грижи и поддръжка	140
Помощ при неизправности	140
Технически данни	141
СЕ – декларация	141

Общи указания

Степени на опасност

Опасност

За непосредствено грозяща опасност, която води до тежки телесни повреди или до смърт.

Предупреждение

За възможна опасна ситуация, която би могла да доведе до тежки телесни повреди или смърт.

Внимание

За възможна опасна ситуация, която би могла да доведе до леки телесни повреди или материални щети.

Опазване на околната среда





Опаковъчните материали могат да се рециклират. Моля не хвърляйте опаковките при домашните отпадъци, а ги предайте на вторични суровини с цел повторна употреба.



Старите уреди съдържат ценни материали, подлежащи на рециклиране, които могат да бъдат употребени повторно. Батериите и акумулаторите съдържат вещества, които не бива да попадат в околната среда. Поради това моля отстранявайте старите уреди, батериите и акумулаторите посредством подходящи за целта системи за събиране.

 Моля сред природата да използвате само чиста вода без почистващи препарати.

 Моля избягвайте внасянето на вредни вещества в почвата или във водните басейни.

 В някои страни не е позволено източването на вода от обществените водни басейни.

Употреба по предназначение

Използвайте този уред за почистване под високо налягане за почистване на обекти с водна струя под високо налягане.

- **При залягане в мрежата:** напр. машини, строителни конструкции, фасади, тераси и т.н.
- **В режим акумулаторна батерия:** напр. каравани, мотопеди, спортни уреди, градински уреди, инструменти и т.н.

Използвайте този уред само за частни цели и с позволени от KAERCHER принадлежности и резервни части.

Гаранция

Във всяка страна важат гаранционните условия, публикувани от оторизираната от нас дистрибуторска фирма. Евентуални повреди на Вашия уред ще отстраним в рамките на гаранционния срок безплатно, ако се касае за дефект в материалите или при производство. В гаранционен случай се обвързете към дистрибутора или най-близкия оторизиран сервис, като представите касовата бележка. (Адресите ще намерите на задната страница)

Предпазни приспособления

Внимание

Предпазните приспособления служат за защита на потребителя и не трябва да се променят или заобикалят.

Блокировка пистолет за ръчно пръскане

Блокировката спира лоста на пистолета за ръчно пръскане и предотвратява непреднамерения старт на уреда.

Указания за безопасност

Опасност

- Никога не докосвайте контакта и щепсела с влажни ръце.
- Защитителен сетевия кабел от влага, при необходимости высушить.
- Не работете с уреда, ако захранващият кабел или важни части на уреда, например маркучет за работа под налягане, пистолета за ръчно пръскане или предпазните приспособления са повредени.
- Преди всяка употреба проверявайте мрежовия захранващ кабел с щепсела за повреди. Повреден мрежови захранващ кабел трябва незабавно да се замени от оторизиран сервис/специалист – електротехник.
- Преди всяка експлоатация проверявайте

маркуча за работа под налягане за повреди. Незабавно подменете повредения маркуч.

- Забранена е работата във взривоопасни помещения.
- Да се спазват мерките за безопасност при работа с уреда в опасни зони (например на бензиностанции).
- Струята под високо налягане може да бъде опасна при неправилно използване. Не насочвайте струята към хора, животни, активни електрически уреди или към самия уред.
- Не насочвайте струята под високо налягане към други или към себе си, за да почистите облеклото си или обувките си.
- Да не се обливат предмети, които съдържат опасни за здравето вещества (напр. азбест).
- Гумите на автомобилите и вентилите на автомобилните гуми могат да се повредят или спукат от високото налягане. Първият признак за това е обезцветяването на гумата. Повредените автомобилни гуми и вентили могат да доведат до фатални последици. При почистване оставете разстояние от поне 30 см!

- Никога не засмуквайте течности, съдържащи разтворители, или неразредени киселини и разтворители! Такива са например бензин, разреждатели за бои или нафта. Силно разгръскваната струя е лесно възпламенима, експлозивна и отровна. Не използвайте ацетон, неразредени киселини и разтворители, защото те атакуват използваните в уреда материали.

⚠ Предупреждение

- Щепселът и куплунгът на удължителя трябва да бъдат водоустойчиви и не бива да се намират във вода.
- Неподходящите удължители могат да са опасни. На открито използвайте само съответно разрешените и съответно обозначение удължители с достатъчно напречно сечение:
1 - 10 м: 1,5 мм²; 10 - 30 м: 2,5 мм²
- Винаги развивайте удължителя докрай от барабана.
- Маркучите за работа под налягане, арматурата и връзките са важни за безопасността на уреда. Използвайте само препоръчаните от производителя маркучи за работа под налягане, арматури и връзки.
- Този уред не е предназначен за употреба от



лица (включително деца) с ограничени психически, сензорни и умствени способности или с недостатъчен опит и/или с недостатъчни познания, освен ако не се контролират от отговорно за тяхната сигурност лице или са получили от него инструкции, как да използват уреда. Децата би трябвало да се наблюдават, за да се гарантира, че не си играят с уреда.

- Потребителят трябва да използва уреда според предписанията. Той трябва да се съобразява с даденостите на мястото и да внимава при работа с уреда дали наоколо няма хора.
- Не използвайте уреда, ако в обсега се намират други лица, освен ако не носят защитно облекло.
- За защита от напръскване с вода или мръсотия носете подходящо предпазно облекло и предпазни очила/маска.
- При поддръжка и обслужване сваляйте батерията на уреда.
- Зареждането на батерията е позволено само с приложеното оригинално зарядно устройство.

Внимание

- За да избегнете повреди, при почистване осигурете минимално разстояние от 30 см между струята и боядисаните повърхности.
- По време на работа уредът да не се оставя без надзор.
- Внимавайте кабелът на уреда или удължителя да не се повредят или скъсат поради настъпване, прегъване, опъване или друго. Пазете кабела от топлина, масла и остри ръбове.
- Всички електрически части и елементи в обсега на работа трябва да са защитени от водната струя.
- Уредът може да се включва само към електрически контакт, изпълнен от електротехник съгласно IEC 60364.
- Свързвайте уреда само към променлив ток. Напрежението трябва да съответства на цитираното върху табелката на уреда напрежение.
- По причини на сигурността принципно препоръчваме задействането на уреда през защитно приспособление за падове в напрежението (макс. 30 mA).
- Почистване, при което се отделят маслосъдържащи отпадъчни води, напр., при миене на двигателя и долната част на корпуса, трябва да става само на мивки със сепаратор за масла.

Обслужване

Описание на уреда

Виж изображенията на страница 2

При разопаковане проверете дали в опаковката липсват принадлежности от окомплектовката или има повредени елементи. При повреди при транспорта уведомете търговеца, от когото сте закупили уреда.

- 1 Кулпунг за свързване към захранване с вода
- 2 Връзка за вода с цедка
- 3 Извод за високо налягане
- 4 Прекъсвачи на уреда „0/OFF“ / „I/ON“
- 5 Индикация задействане в мрежата
- 6 Индикация режим акумулаторна батерия / състояние на зареждане
- 7 Дръжка за носене
- 8 Отделение на батерията
- 9 Място за съхранение на стоманената тръба
- 10 Клема за захващане на захранващия кабел
- 11 Място за съхранение на захранващия кабел
- 12 Мрежови захранващ кабел с щепсел
- 13 Пистолет за ръчно пръскане
- 14 Скоба за маркуча за работа под налягане
- 15 Блокировка пистолет за ръчно пръскане
- 16 Маркуч за работа под налягане
- 17 Зарядно устройство
- 18 Маркуч за боклук
- 19 Тръба за разпръскване с мелачка за мръсотията
- 20 Тръба за разпръскване с регулиране на налягането (Vario Power)

Елементи от специалната окомплектовка

Елементите от специалната окомплектовка разширяват възможностите за използване на Вашия уред. По-подробна информация ще получите от оторизирания представител за уредите Kaercher.

Преди пускане в експлоатация

Монтирайте приложените свободно към уреда части преди пускане в експлоатация.

Виж изображенията на страница 2

Фигура **A**

→ Скобата за маркуча за работа под налягане да се извади от пистолета за ръчно пръскане (напр. с малка отвертка).

Фигура **B**

- Маркуча за работа под налягане да се постави на пистолета за ръчно пръскане.
- Притиснете скобата, докато се фиксира.
- Проверете сигурното свързване като дръпнете маркуча за работа под налягане.

Фигура **C**

→ Поставете батерията в отделението за батерията.

Указание: При доставката батерията е частично заредена. Да се зареди преди пускане в експлоатация и при необходимост. При това вземете под внимание упътването за употреба на зарядното устройство.

Захранване с вода

Съгласно валидните разпоредби не се позволява използване на уреда в мрежата за питейна вода без разделител на системата.



Използвайте подходящ разделител на системата на фирма Karcher или като алтернатива разделител на системата съгл. EN 12729 тип BA.

Указание: Замърсяванията във водата могат да повредят помпата под високо налягане и принадлежностите. За защита си препоръчва използването на воден филтър на Karcher (специална принадлежност, № за поръчка 4.730-059).

Захранване с вода от водопровода

Съблюдавайте разпоредбите на водоснабдителната компания.

За параметрите за свързване виж табелката на уреда/техническите параметри.

- Използвайте усилен маркуч за вода (не е включен в доставката) с обичаен кулпунг. (диаметър минимум 1/2 цола респ. 13 мм; дължина минимум 7,5 м).
- Завийте кулпунга, доставен заедно с уреда, на мястото за свързване на уреда със захранването с вода.
- Поставете маркуча за водата върху кулпунга на уреда и свържете със захранването с вода.

Внимание

Никога не експлоатирайте уреда за работа под високо налягане при затворен кран за водата, тъй като работата на сухо води до повреда на помпата високо налягане.

Всмукване на вода от открити контейнери

- Завийте всмукателния маркуч на извода за вода и го окачете във водосточник (напр. варел за събиране на вода).
- Отделете маркуча за работа под налягане от извода за високо налягане на уреда.
- Включете уреда „I/ON“ и задействайте, докато водата започне да излиза без мехурчета от извода за високо налягане.
- Изключете уреда „0/OFF“.

Пускане в експлоатация

Внимание

Уредът може да се задейства само при затворено отделение на батерията.

- Маркуча за работа под налягане да се свърже с извода за високо налягане на уреда.
- Поставете тръбата за разпръскване в пистолета за ръчно пръскане и я фиксирайте със завъртане на 90°.
- Отворете напълно крана за водата.

Указание: Уредът може да се задвижва по два начина, в мрежата и с акумулаторна батерия.

Ако е осигурено захранването с ток на двата вида задействане, уредът автоматично преминава на задействане в мрежата.

Задействане в мрежата

- Развийте захранващия кабел напълно от мястото за съхранение.
- Включете щепсела в контакта.
- Включете уреда „I/ON“.
Индикациите за режим акумулаторна батерия и в мрежата се подлагат на кратък стандартен контролен тест и светват една след друга.
- Индикацията за режим в мрежата свети постоянно зелено.
Уредът е в готовност за експлоатация.

Задействане с акумулатор

- Включете уреда „I/ON“.
Индикациите за режим акумулаторна батерия и в мрежата се подлагат на кратък стандартен контролен тест и светват една след друга.
- Индикацията за режим с акумулаторна батерия свети постоянно и показва състоянието на батерията.
Уредът е в готовност за експлоатация.

Индикация режим акумулаторна батерия		Състояние на зареждане на батерията
зелен светодиод	червен светодиод	
3	0	70% - 100%
2	1	40% - 70%
1	2	20% - 40%
0	3	10% - 20%
0	3 мигащо	1% - 10%

- Акумулаторната батерия е празна: Моторът се изключва, трите червени светодиода мигат още 30 секунди, след това уредът се изключва самостоятелно.
- Моторът става твърде горещ: Актуалната индикация на светодиода започва да мига бързо, след 30 секунди уредът се изключва автоматично.

- Ако пистолетът за ръчно пръскане не се задейства за 30 секунди в режим на акумулаторна батерия, уредът се изключва автоматично.

Експлоатация

⚠ Опасност

Излизащата през дюзата за високо налягане струя вода упражнява отпор върху пистолета за ръчно пръскане. Осигурете си сигурно положение за стоещ, дръжте здраво пистолета за ръчно пръскане и тръбата за разпръскване.

- Деблокирайте лоста на пистолета за ръчно пръскане.
- Издърпайте лоста, уредът се включва.
Указание: Ако лоста се пусне отново, уредът отново се изключва. Високото налягане се запазва в системата.

Тръба за разпръскване с мелачка за мръсотията

За упорити замърсявания.

Тръба за разпръскване с регулиране на налягането (Vario Power)

За най-обичайните работи по почистване. Работното налягане може да се регулира безстепенно между „Min“ и „Max“.

- Отпуснете лоста на пистолета за пръскане на ръка.
- Тръбата за разпръскване да се завърти в желаното положение.

Прекъсване на работа

- Отпуснете лоста на пистолета за пръскане на ръка.
- Блокирайте лоста на пистолета за ръчно пръскане.
- При прекъсване на работа за по-продължително време (над 5 минути), изключете допълнително уреда „0/OFF“.

Край на работата

Внимание

Само отделете маркуча за работа под налягане от пистолета за ръчно пръскане или от уреда, ако в системата няма налично налягане.

- Отпуснете лоста на пистолета за пръскане на ръка.
- Изключете уреда „0/OFF“.
- Затворете крана за водата.
- Отделете уреда от захранването с вода.
- Притиснете лоста на пистолета за пръскане

на ръка, за да освободите системата от остатъчното налягане.

- Блокирайте лоста на пистолета за ръчно пръскане.
- Приберете принадлежностите в мястото за съхранение на уреда.

Само след режим в мрежата:

- Издърпайте щепсела.
 - Фигура D
- Завийте захранващия кабел на мястото за съхранение и закрепете щепсела с клемата за захващане.

Грижи и поддръжка

⚠ Опасност

Преди всякакви работи по поддръжката и обслужването уредът да се изключва, щепселът да се изважда от контакта и да се сваля акумулаторната батерия.

Поддръжка

Уредът не се нуждае от поддръжка.

Защита от замръзване

Внимание

Уреда и принадлежностите да се пазят от замръзване.

Уредът и принадлежностите се разрушават при замръзване, ако са напълно изпразнени от вода. За да се избегнат увреждания:

- Уреда и всички принадлежности да се съхраняват в защитено от замръзване място.

Съхранение

Преди по-продължително съхранение, например през зимата:

- Изпразнете уреда напълно от водата: Включете уреда без подвързан маркуч за работа под налягане и без подвързано захранване с вода (макс. 1 мин) и изчакайте, докато от извода за високо налягане спре да излиза вода. Изключете уреда.
- Изтеглете цедката от връзката за крана за вода с помощта на плоски клещи и я почистете под течаща вода.
- Свалете батерията.

Резервни части

Използвайте само оригинални резервни части на Karcher. Списък на резервните части ще намерите в края на настоящото Упътване за работа.

Помощ при неизправности

Можете сами да отстраните дребните повреди, като следвате дадените по-долу описания. В случай на съмнение се обърнете към оторизиран сервис.

⚠ Опасност

Преди всякакви работи по поддръжката и обслужването уредът да се изключва, щепселът да се изважда от контакта и да се сваля акумулаторната батерия.

Ремонтни работи и работи по електрическите елементи могат да се извършват само от оторизиран сервис.

Уредът не работи

- Проверете дали посоченото на типовата табелката напрежение съпада с напрежението на източника на ток.
- Проверете захранващия кабел за увреждане.
- Акумулаторната батерия е празна или не е поставена.
- Температурата на планката/управлението е твърде висока.

Уредът не достига налягане

- Обезвъздушаване на уреда: Включете уреда без маркуч за работа под налягане и изчакайте, докато водата започне да излиза без мехурчета от извода за високо налягане. Изключете уреда и отново подвържете маркуча за работа под налягане.
- Проверете захранването с вода.
- Изводите за вода да се проверят за херметичност.
- Изтеглете цедката от връзката за крана за вода с помощта на плоски клещи и я почистете под течаща вода.
- Намалете височината на засмукване. Височината на засмукване 0,5 m надвишена при засмукване от открити съдове.

Силни колебания в налягането

- Почистяване на дюза високо налягане: Махнете замърсяванията от отвора на дюзата с помощта на игла и изплакнете с вода напред.
- Проверете дебита на водата.

Уредът не е херметичен

- Малката липса на херметичност на уреда е обусловена технически. При силна липса на херметичност се обърнете към оторизиран сервис.

Не е възможно зареждане на акумулаторната батерия

- Батерията е още твърде гореща след експлоатация. Зарядното устройство показва грешки. Батерията да се остави да се охлади.

Технически данни

Размери

Дължина	499 мм
Широчина	219 мм
Височина	274 мм
Тегло	6,5 кг

Захранване с вода

Температура на постъпващата вода (макс.)	40 °C
Дебит за постъпващата вода (мин.)	10 л/мин
Налягане на постъпващата вода (макс.)	1,2 MPa
Височина на засмукване (макс.)	0,5 м

Задействане с акумулатор

Батерия Li-Ion

Напрежение	25,2 V
Мощност	450 W

Данни за мощността

Работно налягане	4 MPa
Максимално допустимо налягане	5 MPa
Дебит, вода	3,7 л/мин
Допустимо ниво на шум L_{pA} (EN60704-1)	63 dB(A)
Ниво на шум L_{WA} (2000/14/EO)	78 dB(A)

Задействане в мрежата

Електрозахранване

Напрежение	220-240 V 1~50/60 Hz
Присъединителна мощност	1,6 kW
Предпазител (инертен)	10 A
Клас защита	II
Градус на защита	IP X5

Данни за мощността

Работно налягане	9 MPa
Максимално допустимо налягане	11 MPa
Дебит, вода	6,0 л/мин
Допустимо ниво на шум L_{pA} (EN60704-1)	71 dB(A)
Ниво на шум L_{WA} (2000/14/EO)	86 dB(A)
Сила на отпора на пистолета за ръчно пръскане	12 N
Стойност на вибрациите в областта на дланта – ръката (ISO 5349)	0,8 м/сек ²

Запазвайте си правото на технически изменения!

CE – декларация

С настоящото декларираме, че цитираната по-долу машина съответства по концепция и конструкция, както и по начин на производство, прилаган от нас, на съответните основни изисквания за техническа безопасност и безвредност на Директивите на ЕО. При промени на машината, които не са съгласувани с нас, настоящата декларация губи валидност.

Продукт: Парочистачка/пароструйка за работа под налягане

Тип: 1.117-xxx

Намиращи приложение Директиви на ЕО:

98/37/EO

2006/95/EO

2004/108/EO

2000/14/EO

Намерили приложение хармонизирани стандарти:

EN 50366: 2003 + A1: 2006

EN 55014-1: 2006

EN 55014-2: 1997 + A1: 2001

EN 60335-1

EN 60335-2-79

EN 61000-3-2: 2006

EN 61000-3-11: 2000

Приложен метод за оценка на съответствието:

Приложение V

ниво на шум dB(A)

Измерено: 84

Гарантирано: 86

Подписалите действат по възложение и като пълномощници на управителното тяло.

H. Jenner

CEO

S. Reiser

Head of Approval

Alfred Kaercher GmbH & Co. KG

Alfred Kaercher-Str. 28 - 40

D - 71364 Winnenden

Тел.: +49 7195 14-0

Факс: +49 7195 14-2212

Väga austatud klient,

 enne seadme esmakordset kasutamist tuleb lugeda käesolevat kasutusjuhendit ja toimida selle kohaselt. Juhend tuleb hilisemaks kasutamiseks või järgmise omaniku tarvis alles hoida.

Sisukord

Seadme pilt / tarnekomplekt	2
Üldmärkusi	142
Ohutusalsed märkused	142
Käsitsemine	144
Korrashoid ja tehnohooldus	146
Abi häirete korral	146
Tehnilised andmed	147
CE-vastavusdeklaratsioon	147

Üldmärkusi

Ohuastmed

Oht

Vahetult ähvardava ohu puhul, mis toob kaasa raskeid kehavigastusi või surma.

Hoiatus

Võimaliku ohtliku olukorra puhul, mis võib põhjustada raskeid kehavigastusi või surma.

Ettevaatust

Võimaliku ohtliku olukorra puhul, mis võib põhjustada kergeid vigastusi või materiaalselt kahju.

Keskkonnakaitse





Pakendmaterjalid on taaskasutatavad. Palun ärge visake pakendeid majapidamisprahi hulka, vaid suunake need taaskasutusse.



Vanad seadmed sisaldavad taaskasutatavaid materjale, mis tuleks suunata taaskasutusse. Patareid ja akud sisaldavad aineid, mis ei tohi sattuda keskkonda. Palun likvideerige vanad seadmed, patareid ja akud seetõttu vastavate kogumissüsteemide kaudu.

 Palun kasutage vabas looduses ainult puhast vett ilma puhastusvahenditeta.

 Palun vältige kahjulike ainete kandumist maapinda või veekogudesse.

 Vee võtmine avalikest veekogudest ei ole mõnedes riikides lubatud.

Sihipärane kasutamine

Kasutage seda kõrgsurvepesurit esemete puhastamiseks kõrgsurve-veejoaga.

- **Võrgutoitel:** nt masinad, ehitised, fassaadid, terrassid jne.
- **Akutoitel:** nt vagunelamud, mootorrattad, sporditarbed, aiatööriistad, tööriistad jne.

Kasutage seda seadet ainult eraviisilisel otstarbel ning ainult Kärcheri poolt lubatud lisaseadmete ja varuosadega.

Garantii

Igas riigis kehtivad meie volitatud müügiesindaja antud garantiitingimused. Seadmel esinevad rikked kõrvaldame garantiiajal tasuta, kui põhjuseks on materjali- või valmistusviga. Garantiijuhtumi korral palume pöörduda müüja või lähima volitatud klienditeenistuse poole, esitades ostu tõendava dokumendi. (Aadressi vt tagaküljelt)

Ohutusseadised

Ettevaatust

Ohutusseadised on mõeldud kasutaja kaitsmiseks ning neid ei tohi muuta ega neid mitteaktiivseks seada.

Pesupüstoli lukustus

Lukustus blokeerib pesupüstoli hoova ja takistab seadme kogemata käivitamist.

Ohutusalsed märkused

Oht

- Võrgupistikut ega pistikupespa ei tohi kunagi puutuda niiskete kättega.
- Kaitske toitekaablit niiskuse eest, vajadusel kuivatage.
- Seadet ei tohi käivitada, kui toitejuhe või seadme olulised osad nagu kõrgsurvevoolik, pesupüstol või ohutusseadised on kahjustatud.
- Enne igakordset kasutamist tuleb kontrollida, et võrgupistikuga toitekaabel oleks kahjustusteta. Defektne toitekaabel tuleb lasta viivitamatult volitatud klienditeeninduses/elektrikul välja vahetada.
- Enne igakordset kasutamist tuleb kontrollida, et kõrgsurvevoolik oleks terve. Kahjustatud kõrgsurvevoolik kohe välja vahetada.
- Plahvatusohtlikes piirkondades kasutamine on keelatud.

- Seadme kasutamisel ohtlikes piirkondades (nt tanklates) tuleb järgida asjakohaseid ohutuseeskirju.

- Kõrgsurveline veejuga võib mittesihipärasel kasutamisel ohtlik olla. Juga ei tohi suunata teistele isikutele,



- loomadele, töötavatele elektriseadmetele või seadmele endale.
- Kõrgsurvejuga ei tohi suunata teistele inimestele ega iseendale, et puhastada riideid või jalanõusid.
- Mitte pritsida esemeid, mis sisaldavad tervisele ohtlikke materjale (nt asbesti).
- Kõrgsurveline veejuga võib kahjustada või purustada sõidukite rehvid/rehvi ventiilid. Selle ohu esimeseks tundemärgiks on rehvi värvuse muutus. Vigastatud sõiduki rehvid/rehvi ventiilid on eluohtlikud. Puhastamisel peab vahekaugus olema vähemalt 30 cm!
- Mitte kunagi ei tohi seadmesse imeda lahusteid sisaldavat vedelikku või lahjendamata happeid ja lahusteid! Selliste ainete hulka kuuluvad nt bensiin, värvivedeldi ja kütteõli. Pihustumisel tekkinud udu on eriti tuleohtlik, plahvatusohtlik ja mürgine. Mitte kasutada atsetooni, lahjendamata happeid ja lahusteid, sest need söövivad seadmes kasutatud materjale.

⚠ Hoiatus

- Toitepistik ja pikenduskaabli ühendus peavad olema veekindlad ega tohi lebada vees.
- Ebasobivad pikendusjuhtmed võivad olla ohtlikud. Välistingimustes võib kasutada ainult väljas kasutamiseks lubatud ja vastavalt tähistatud piisava ristlõikepinnaga pikendusjuhtmeid:
1 - 10 m: 1,5 mm²; 10 - 30 m: 2,5 mm²
- Pikendusjuhe tuleb kaablitrumlilt alati täielikult maha kerida.
- kõrgsurvevoolikud, liitmikud ja ühendused on seadme ohutuse seisukohalt olulised osad. Kasutada ainult tootja soovitatud kõrgsurvevoolikuid, liitmikke ja ühendusi.
- Masinat ei tohi kasutada isikud (sh lapsed), kelle füüsilised, sensoorsed või vaimsed võimed on piiratud või kellel puuduvad vajalikud kogemused ja/või teadmised, v.a. mõne nende turvlisuse eest vastutava isiku järelevalve all või juhul, kui see isik on neid masina kasutamise osas juhendanud. Laste

üle peab olema järelevalve tagamaks, et nad masinaga ei mängi.

- Seadet tuleb kasutada selle otstarbe kohaselt. Arvestada tuleb kohalikke iseärasusi ning seadmega töötades pöörata tähelepanu ka läheduses viibivatele inimestele.
- Ärge kasutage seadet, kui tööpiirkonnas viibib kõrvalisi isikuid, sel juhul peavad need isikud kandma kaitseriivastust.
- Kaitseks tagasipritsiava vee ja mustuse eest kasutada sobivat kaitseriivastust ja kaitseprille.
- Hooldustööde ja jooksevremondi puhul seadme juures tuleb aku eemaldada.
- Aku laadimine on lubatud ainult kaasasoleva originaallaaduriga.

Ettevaatus

- Värvitud pindade puhastamisel peab vahekaugus olema vähemalt 30 cm, et vältida kahjustusi.
- Töötavat seadet ei tohi mitte kunagi jätta järelevalveta.
- Jälgida, et toitejuhet või pikendusjuhet ei kahjustataks sellest ülesõitmisega, muljumisega, rebimisega ega muul viisil. Toitejuhtmed peavad olema kaitstud kuumuse, õli ja teravate servade eest.
- Kõik töötamispiirkonnas asuvad pingestatud detailid peavad olema veejuga eest kaitstud.
- Seadet tohib ühendada ainult pistikupessa, mis on elektrimontööri poolt paigaldatud vastavalt standardile IEC 60364.
- Seadet tohib ühendada ainult vahelduvvoolutoitega. Pinge peab vastama seadme tüübisildil esitatud pingele.
- Ohutuskäitlustel soovitame põhimõtteliselt kasutada seadet rikkevoolu kaitselülitiga (maks. 30 mA).
- Puhastustöid, mille juures tekib õline heitvesi, nt mootoripesu, aluspõhja pesu, võib teha ainult õlieraldiga pesuväljakul.

Käsitsemine

Seadme osad

Joonised vt lk 2

Pakendi lahtipakkimisel kontrollida, kas kõik osad on olemas ning kahjustamata.

Transportimisel tekkinud kahjustuste korral palun teavitada toote müüjat.

- 1 Ühendusdetail veevõtuliitmikule
- 2 Veevõtuliitmik, sõelaga
- 3 Kõrgsurveühendus
- 4 Seadme lüliti „0/VÄLJAS“ / „I/SEES“
- 5 Võrgutuoite näit
- 6 Akutoite / laadimisseisundi näit
- 7 Kandekäepide
- 8 Akupesa
- 9 Joatoru hoiukoht
- 10 Toitekaabli klamber
- 11 Toitekaabli koht
- 12 Toitepistikuga toitekaabel
- 13 Pesupüstol
- 14 Kõrgsurvevooliku klamber
- 15 Pesupüstoli lukustus
- 16 Kõrgsurvevoolik
- 17 Laadur
- 18 Imemisvoolik
- 19 Pritsetoru mustusefreesiga
- 20 Rõhu reguleerimisega joatoru (Vario Power)

Erivarustus

Erivarustus laiendab seadme kasutusvõimalusi.

Täpsemat teavet selle kohta saab Kärcheri volitatud edasimüüjalt.

Enne seadme kasutuselevõttu

Paigaldage enne kasutuselevõttu seadmega kaasas olevad lahtised osad.

Joonised vt lk 2

Joonis **A**

- Tõmmake kõrgsurvevooliku klamber pesupüstolist välja (nt väikese kruvikeerajaga).

Joonis **B**

- Torgake kõrgsurvevoolik pesupüstolile.
- Suruge klamber sisse, kuni see asendisse fikseerub. Tõmmake kõrgsurvevoolikust, et kontrollida, kas ühendus on kindel.

Joonis **C**

- Pange aku akupessa.

Märkus: Kui seade tarnitakse, on aku osaliselt laetud. Enne kasutuselevõttu ja vajadusel tuleb akut laadida. Järgige selles osas laadimiseadme kasutusjuhendit.

Veevarustus

Vastavalt kehtivatele eeskirjadele ei tohi seadet kunagi kasutada ilma joogiveevõrgu juurde paigaldatud süsteemieraldajata. Kasutada tuleb firma Kärcher sobivat süsteemieraldajat või alternatiivina standardile EN 12729 tüüp BA vastavat süsteemieraldajat.



Märkus: Vees olev mustus võib vigastada kõrgsurvepumpa ja tarvikuid. Kaitseks soovitatakse kasutada Kärcheri veefiltrit (lisavarustus, tellimisnr 4.730-059).

Veevarustus veevärgist

Jälgige veevärgiettevõtte eeskirju. Ühendamiseks vajalikke andmeid vt tüübisildilt tehnilisest dokumentatsioonist.

- Kasutada tuleb tekstiiliga tugevdatud veevoolikut (ei sisaldu tarnekomplektis) kaubanduses saadaoleva liitmikuga. (Läbimõõt vähemalt 1/2 tolli või vastavalt 13 mm; pikkus vähemalt 7,5 m).
- Keerake kaasasolev ühendusdetail seadme veevõtuliitmiku külge.
- Asetage veevoolik seadme ühendusdetailile ja ühendage veevarustusega.

Ettevaatust

Kõrgsurvepuhastit ei tohi kunagi käitada, kui veekraan on suletud, sest kuivalt töötamine kahjustab kõrgsurvepumpa.

Vett võtke lahtistest mahutitest

- Kruvite imivoolik veeliitmiku külge ja riputage veeallikasse (nt vihmaveetünni).
- Lahutage kõrgsurvevoolik seadme kõrgsurveühenduse küljest.
- Lülitage masin sisse „I/SEES“ ja laske töötada, kuni kõrgsurveühendusest väljavoolavas vees ei ole mulle.
- Lülitage masin välja „0/VÄLJAS“.

Kasutuselevõtt

Ettevaatust

Seadet tohib kasutada aiult siis, kui akupesa on suletud.

- Ühendage kõrgsurvevoolik masina kõrgsurvelülitmikuga.
- Torgake joatoru pesupüstolile ja fikseerige, pöörates seda 90°.
- Avage veekraan täielikult.

Märkus: Masinat saab kasutada kahel viisil - võrgutülitel ja akutoitel.

Kui on tagatud vooluvarustus mõlemalt vooluallikalt, läheb seade automaatselt üle võrgutoitele.

Võrgutoide

- Kerige toitekaabel lõpuni kinnituskohalt maha.
 - Torgake võrgupistik seinakontakti.
 - Lülitage masin sisse „I/SEES“.
- Akutoite ja võrgutoite näitused kontrollitakse lühikest aega kestva kontrollrutiini käigus ning need süttivad üksteise järel põlema.
- Võrgutoite näit põleb püsivalt rohelise tulega.
- Seade on tööks valmis.

Akutoide

- Lülitage masin sisse „I/SEES“.
- Akutoite ja võrgutoite näitused kontrollitakse lühikest aega kestva kontrollrutiini käigus ning need süttivad üksteise järel põlema.
- Akutoite näit põleb püsivalt ja näitab aku seisundit.
- Seade on tööks valmis.

Akutoite näit		Aku
roheline LED	punane LED	laadimisseisund
3	0	70% - 100%
2	1	40% - 70%
1	2	20% - 40%
0	3	10% - 20%
0	3 vilkuv	1% - 10%

- Aku tühi: Mootor lülitatakse väälja, kolm punast LED-i vilguvad veel 30 sekundit, seejärel lülitub masin automaatselt välja.
- Mootor liiga kuum: Aktuaalne LED-näit hakkab kiiresti vilkuma, 30 sekundi pärast lülitub masin automaatselt välja.
- Kui pesupüstolit akutoitel 30 minuti vältel ei kasutata, lülitub masin automaatselt välja.

Käitamine

⚠ Oht

Kõrgsurveotsikust väljuva veejoa tõttu mõjub pesupüstolile reaktiivjõud. Seiske kindlalt paigal ning hoidke pesupüstolit ja joatoru tugevasti kinni.

- Vabastage pesupüstoli hoob.
- Tõmmake uuesti hoovast, seade lülitub tööle.

Märkus: Kui hoovast jälle lahti lastakse, lülitub masin uuesti välja. Süsteemis säilib kõrgrõhk.

Mustusefreesiga pritetoru

Tugevalt määrduvad pindade jaoks.

Rõhu reguleerimisega joatoru (Vario Power)

Kõige tavalisemateks puhastustöödeks.

Töörõhku saab sujuvalt reguleerida „Min“ ja „Max“ vahel.

- Vabastage püstoli päästik.
- Keerake joatoru soovitud asendisse.

Töö katkestamine

- Vabastage pesupüstoli päästik.
- Blokeerige pesupüstoli hoob.
- Pikematel tööpausidel (üle 5 minuti) lülitage seade lisaks ka välja "0/VÄLJAS".

Töö lõpetamine

Ettevaatust

Lahutage kõrgsurvevoolik pesupüstolilt või seadme küljest ainult siis, kui süsteemis ei ole rõhku.

- Vabastage pesupüstoli päästik.
- Lülitage masin välja „0/VÄLJAS“.
- Veekraan sulgeda.
- Lahutage masin veevarustusest.
- Vajutage püstoli päästikule, et eemaldada süsteemist jääkrõhk.
- Blokeerige pesupüstoli hoob.
- Paigutage tarvikud seadmes olemasolevasse panipaika.

Ainult pärast võrgutoitel töötamist:

- Tõmmake toitejuhe pistikupesast välja.
 - Joonis **D**
- Mässige toitekaabel ümber kinnituskoha ja kinnitage toitepistik kaabliklambri abil.

Korrashoid ja tehnohooldus

⚠ Oht

Lülitage enne kõiki hooldustöid seade välja, tõmmake võrgupistik välja ja eemaldage aku.

Tehnohooldus

Seade on hooldusvaba.

Jäätumiskaitse

Ettevaatust

Kaitske seadet ja tarvikuid külma eest.

Külm lõhub seadme ja tarvikud, kui need ei ole täielikult veest tühjad. Kahjustuste vältimiseks.

→ Säilitage masinat ja kõiki tarvikuid ruumis, mille temperatuur ei lange allapoole nulli.

Hoiulepanek

Enne pikemat seismajätmist, näiteks talveks:

→ Tühjendage masin täielikult veest: Lülitage masin ilma külgeühendatud kõrgsurvevoolikuta ja ilma ühendatud veevarustuseta sisse (maks. 1 min) ning oodake, kuni kõrgsurveliitmikust ei tule enam vett. Lülitage seade välja.

→ Tõmmake veevõtuliitmiku sõel näpistangidega välja ja peske voolava vee all puhtaks.

→ Võtke aku välja.

Varuosad

Kasutage eranditult Kärcheri originaalvaruosi. Varuosade loend on käesoleva kasutusjuhendi lõpus.

Abi häirete korral

Paljud tõrked saate alljärgneva loendi abiga ise kõrvalda.

Kahtluse korral palun pöörduda volitatud hooldustöökoja poole.

⚠ Oht

Lülitage enne kõiki hooldustöid seade välja, tõmmake võrgupistik välja ja eemaldage aku. Remonditöid ja töid elektriliste komponentide juures tohib teha ainult volitatud hooldustöökoda.

Seade ei tööta

- Kontrollige, kas tüübisildile märgitud pinge vastab vooluallika pingele.
- Kontrollige toitekaablit vigastuste osas.
- Aku tühi või paigaldamata.
- Juhtplaadi/juhtseadme temperatuur liiga kõrge.

Seadmes puudub surve

- Seadme õhutamine: Lülitage masin ilma külgeühendatud kõrgsurvevoolikuta sisse ja oodake, kuni kõrgsurveliitmikust väljavoolavas vees ei ole mulle. Lülitage masin välja ja ühendage kõrgsurvevoolik uuesti külge.
- Kontrollige veevarustust.
- Kontrollige veeliitmike hermeetilisust.
- Tõmmake veevõtuliitmiku sõel näpistangidega välja ja peske voolava vee all puhtaks.
- Vähendage sissevõtukõrgust. On ületatud sissevõtukõrgus 0,5 m vee sissevõtul lahtisest mahutist.

Surve tugev kõikumine

- Kõrgsurvedüüsi puhastamine: Eemaldage nõelaga mustus düüsiavast ning peske eest veega üle.
- Kontrollige pealevoolava vee kogust.

Seade lekib

- Masina väike leke on tehniliselt tingitud. Tugeva lekke korral pöörduge volitatud hooldustöökoja poole.

Aku laadimine ei ole võimalik

- Aku on vahetult pärast tööd veel liiga soe. Laadimisseade näitab viga. Laske akul jahtuda.

Tehnilised andmed

Mõõtmed

Pikkus	499 mm
Laius	219 mm
Kõrgus	274 mm
Kaal	6,5 kg

Veevõtuühendus

Juurdevoolava vee temperatuur (max)	40 °C
Juurdevoolu hulk (min)	10 l/min
Juurdevoolorõhk (max)	1,2 MPa
Sissevõtukõrgus (maks.)	0,5 m

Akutoide

Li-Ion aku

Pinge	25,2 V
Võimsus	450 W

Jõudluse andmed

Töörõhk	4 MPa
Max lubatud rõhk	5 MPa
Jõudlus, vesi	3,7 l/min
Helirõhutase L_{pA} (EN60704-1)	63 dB(A)
Helivõimsuse tase	78 dB(A)
L_{WA} (2000/14/EÜ)	

Võrgutoide

Elektriühendus

Pinge	220-240 V
	1~50/60 Hz
Tarbitav võimsus	1,6 kW
Võrgukaitse (inertne)	10 A
Elektriohutusklass	II
Kaitseaste	IP X5

Jõudluse andmed

Töörõhk	9 MPa
Max lubatud rõhk	11 MPa
Jõudlus, vesi	6,0 l/min
Helirõhutase L_{pA} (EN60704-1)	71 dB(A)
Helivõimsuse tase	86 dB(A)
L_{WA} (2000/14/EÜ)	
Pritsepüstoli reaktiivjõud	12 N
Käe-käsivarre vibratsioonitase (ISO 5349)	0,8 m/s ²

Tehniliste muudatuste õigused reserveeritud!

CE-vastavusdeklaratsioon

Käesolevaga kinnitame, et allpool kirjeldatud seade vastab meie poolt turule toodud mudelina oma kontseptsioonilt ja konstruktsioonilt EÜ direktiivide asjakohastele põhilistele ohutus- ja tervisekaitse nõuetele. Meiega kooskõlastamata muudatuste tegemise korral seadme juures kaotab käesolev deklaratsioon kehtivuse.

Toode: Kõrgsurvepesur

Tüüp: 1.117-xxx

Asjakohased EÜ direktiivid:

98/37/EÜ

2006/95/EÜ

2004/108/EÜ

2000/14/EÜ

Kohaldatud ühtlustatud standardid:

EN 50366: 2003 + A1: 2006

EN 55014-1: 2006

EN 55014-2: 1997 + A1: 2001

EN 60335-1

EN 60335-2-79

EN 61000-3-2: 2006

EN 61000-3-11: 2000

Järgitud vastavushindamise protseduur:

Lisa V

Helivõimsuse tase dB(A)

Mõõdetud: 84

Garanteeritud: 86

Allkirjutanud toimivad juhutase korraldusel ja volitusel.

H. Jenner
CEO

S. Reiser
Head of Approbation

Alfred Kärcher GmbH & Co. KG

Alfred Kärcher-Str. 28 - 40

D - 71364 Winnenden

Tel: +49 7195 14-0

Faks: +49 7195 14-2212

Godājamais klient,



Pirms uzsākt aparāta lietošanu, izlasiet šo lietošanas instrukciju un rīkojieties atbilstoši tajā teiktajam. Saglabājiet darbības instrukciju vēlākai izmantošanai vai nodošanai nākošajam īpašniekam.

Satura rādītājs

Aparāta attēls / piegādes komplekts	2
Vispārējās piezīmes	148
Drošības norādījumi	148
Apkalpošana	150
Kopšana un tehniskā apkope	152
Palīdzība darbības traucējumu gadījumā	152
Tehniskie dati	153
CE deklarācija	153

Vispārējās piezīmes

Riska pakāpes

Bīstami

Norāda uz tiešām draudošām briesmām, kuras rada smagus ķermeņa ievainojumus vai izraisa nāvi.

Brīdinājums

Norāda uz iespējami bīstamu situāciju, kura var radīt smagus ķermeņa ievainojumus vai izraisīt nāvi.

Uzmanību

Norāda uz iespējami bīstamu situāciju, kura var radīt vieglas ievainojumus vai materiālos zaudējumus.

Vides aizsardzība



Iepakojuma materiālus ir iespējams atkārtoti pārstrādāt. Lūdzu, neizmetiet iepakojumu kopā ar majsaimniecības atkritumiem, bet gan nogādājiet to vietā, kur tiek veikta atkritumu otrreizējā pārstrāde.



Nolietotās ierīces satur noderīgus materiālus, kurus iespējams pārstrādāt un izmantot atkārtoti. Baterijas un akumulatori satur vielas, kuras nedrīkst nokļūt apkārtējā vidē. Tādēļ lūdzam izmantot vecās ierīces, baterijas un akumulatorus ar atbilstošu savākšanas sistēmu starpniecību.

Brīvā dabā, lūdzu, izmantojiet tikai tīru ūdeni bez tīrīšanas līdzekļa.

Lūdzu, novērsiet kaitīgo vielu iekļūšanu augsnē vai ūdeņos.

Ūdens ņemšana no publiski pieejamām ūdenskrātuvēm dažās valstīs nav atļauta.

Noteikumiem atbilstoša lietošana

Izmantojiet šo augstspiediena tīrītāju objektu tīrīšanai ar augstspiediena ūdens strūklu.

- **Tīkla režīmā:** piem., mašīnas, būvkonstrukcijas, fasādes, terases utt.
- **Akumulatora režīmā:** piem., treileri, motocikli, sporta ierīces, dārza ierīces, instrumenti utt.

Izmantojiet šo aparātu tikai privātām vajadzībām un ar KÄRCHER autorizētajiem piederumiem un rezerves daļām.

Garantija

Katrā valstī ir spēkā mūsu uzņēmuma atbildīgās sabiedrības izdotie garantijas nosacījumi.

Garantijas termiņa ietvaros iespējamais Jūsu iekārtas darbības traucējumus mēs novērsīsim bez maksas, ja to cēlonis ir materiāla vai ražošanas defekts. Garantijas remonta nepieciešamības gadījumā ar pirkumu apliecināšanu dokumentu griezieties pie tirgotāja vai tuvākajā pilnvarotajā klientu apkalpošanas dienestā.

(Adresi skatīt aizmugurē)

Drošības ierīces

Uzmanību

Drošības iekārtas kalpo lietotāja aizsardzībai un tās nekādā veidā nedrīkst mainīt vai atstāt neievērotas.

Rokas smidzināšanas pistoles fiksators

Fiksators nobloķēt rokas smidzināšanas pistoles sviru un novērs aparāta nejaušu iedarbināšanu.

Drošības norādījumi

Bīstami

- *Nekad neaizskariet tīkla spraudni un kontaktligzdu ar mitrām rokām.*
- *Sargājiet tīkla pieslēguma kabeli no mitruma, vajadzības gadījumā nožāvējiet.*
- *Nelietojiet aparātu, ja ir bojāts tīkla pieslēguma kabelis vai svarīgas aparāta daļas, piemēram, augstspiediena šūtene, rokas smidzināšanas pistole vai drošības iekārtas.*
- *Pirms katras lietošanas reizes pārbaudiet, vai nav bojāts tīkla pieslēguma kabelis ar kontaktdakšu. Bojātu tīkla pieslēguma kabeli nekavējoties lieciet nomainīt pilnvarotā klientu apkalpošanas dienestā vai profesionālā elektromehāniskā darbnīcā.*

- Pirms katras lietošanas reizes pārbaudiet, vai nav bojāta augstspiediena šļūtene. Nekavējoties nomainiet bojātu augstspiediena šļūteni.
- Aparāta lietošana aizliegta sprādzienbīstamās zonās.
- Strādājot ar aparātu paaugstinātas bīstamības apstākļos (piemēram, degvielas uzpildes stacijās), jāievēro atbilstošie drošības noteikumi.
- Nepareizi lietojot, augstspiediena strūkla var būt bīstama. Strūklu nedrīkst vērst uz cilvēkiem, dzīvniekiem, zem sprieguma esošām elektriskām iekārtām un uz pašu aparātu.
- Augstspiediena strūklu nedrīkst vērst arī uz citiem cilvēkiem vai pats uz sevi, lai notīrītu apģērbu vai apavus.
- Neapsmidzināt priekšmetus, kas satur veselību apdraudošas vielas (piemēram, azbestu).
- Augstspiediena strūkla var bojāt un pārsist transportlīdzekļu riepas/riepu ventilus. Tā pirmā pazīme ir riepas krāsas maiņa. Bojātas transportlīdzekļa riepas/riepu ventīļi ir dzīvībai bīstami. Tīrot ievērojiet vismaz 30 cm lielu attālumu no smidzinātāja līdz objektam!
- Nekādā gadījumā neiesūciet šķīdinātājus saturošus šķidrumus, neatšķaidītas skābes vai šķīdinātājus! Pie tiem pieskaitāmi, piemēram, benzīns, krāsu šķīdinātāji vai šķidrās kurināmais. Izsmidzinātā migla ir ļoti ugunsnedroša, sprādzienbīstama un indīga. Neizmantojiet acetonu, neatšķaidītas skābes un šķīdinātājus, jo tie var bojāt aparātā izmantotos materiālus.



⚠ Brīdinājums

- Pagarinātāja kabeļa kontaktdakšai un savienojumam jābūt ūdensdrošiem un tie nedrīkst atrasties ūdenī.
- Neatbilstošs pagarinātāja kabelis var būt dzīvībai bīstams. Tāpēc āra apstākļos izmantojiet tikai atļautos un atbilstoši marķētus pagarinātāja kabelus ar pietiekošu vadu šķērs griezumumu: 1 - 10 m: 1,5 mm²; 10 - 30 m: 2,5 mm²
- No spoles vienmēr notiniet pilnīgi visu pagarinātāja kabeli.
- Augstspiediena šļūtenes, armatūra un savienojumi ir svarīgi aparāta drošībai. Izmantojiet tikai ražotāja ieteiktās

augstspiediena šļūtenes, armatūru un savienojumus.

- Šī ierīce nav paredzēta tam, lai to lietotu personas (tai skaitā bērni) ar ierobežotām fiziskām, sensoriskām vai garīgām spējām vai ar nepietiekamu pieredzi un/vai zināšanām, ja vien viņus uzrauga par viņu drošību atbildīga persona vai viņi ir saņēmuši instrukcijas par ierīces lietošanu. Bērni ir jāpieskata, lai nodrošinātu, ka viņi nespēlējas ar ierīci.
- Lietotājam jāizmanto aparāts tikai atbilstoši noteikumiem. Viņam jāņem vērā vietējie apstākļi un strādājot ar aparātu jāpievērš uzmanība apkārtnē esošajiem cilvēkiem.
- Neizmantojiet ierīci, ja tās tuvumā atrodas citas personas, ja vien tās nevalkā aizsargdrēbes.
- Aizsardzībai pret ūdens šļakatām vai netīrumiem valkājiet piemērotu aizsargapģērbu un aizsargbrilles.
- Veicot jebkurus tīrīšanas un apkopes darbus, izņemiet aparāta akumulatoru.
- Aparāta akumulatora uzlādēšana atļauta tikai ar pievienoto oriģinālo lādētāju.

Uzmanību

- Lai izvairītos no bojājumiem, tīrot lakotas virsmas ievērojiet vismaz 30 cm lielu attālumu no smidzinātāja līdz objektam.
- Aparātam darbojoties nekad neatstājiet to bez uzraudzības.
- Pievērsiet uzmanību, lai tīkla pieslēgšanas kabelis vai pagarinātāja kabelis netiktu bojāts pārbraucot pāri, iespiežot, saraujot vai tam līdzīgi. Sargājiet tīkla kabeli no karstuma, eļļas un asām malām.
- Visām darba zonā esošajām strāvu vadošajām daļām jābūt aizsargātām pret ūdens šļakatām.
- Aparātu drīkst pieslēgt tikai tādām elektriskajām pieslēgumam, kuru ierīkojis elektriķis atbilstoši IEC 60364.
- Aparātu pieslēdziet tikai maņstrāvai. Spriegumam jāatbilst uz aparāta rūpnīcas plāksnītes norādītajam.
- Drošības apsvērumu dēļ mēs iesakām darbināt ierīci ar aizsargslēdzi pret noplūdes strāvu (maks.30 mA).
- Tīrīšanu, kuras laikā rodas eļļu saturoši notekudeņi, piemēram, mazgājot motoru vai šasiju, drīkst izdarīt tikai ar eļļas separatoru aprīkotās mazgāšanas vietās.

Apkalpošana

Aparāta apraksts

Attēlus skatiet 2. lapā

Izsaiņojot pārbaudiet, vai iesaiņojumā esošais saturs ir pilnīgs un nebojāts. Pārvadāšanas laikā radušos bojājumu gadījumā lūdzam par to informēt tirgotāju.

- 1 Savienojuma detaļa ūdens pieslēgumam
- 2 Ūdens pieslēgums ar sietu
- 3 Augstspiediena padeve
- 4 Aparāta slēdzis „0/OFF“ / „I/ON“
- 5 Tīkla režīma indikators
- 6 Akumulatora režīma / uzlādes līmeņa indikators
- 7 Nešanas rokturis
- 8 Akumulatora nodalījums
- 9 Uzgaļa glabāšanas nodalījums
- 10 Tīkla pieslēguma kabeļa skava
- 11 Nodalījums elektrības vada uzglabāšanai
- 12 Tīkla pieslēguma kabelis ar kontaktdakšu
- 13 Rokas smidzinātājpistole
- 14 Augstspiediena šļūtenes skava
- 15 Rokas smidzināšanas pistoles fiksators
- 16 Augstspiediena šļūtene
- 17 Lādēšanas ierīce
- 18 Sūkšanas šļūtene
- 19 Uzgalis ar neitrumu griezni
- 20 Strūklas caurule ar spiediena regulējumu (Vario Power)

Speciālie piederumi

Speciālie piederumi paplašina aparāta izmantošanas iespējas. Plašāku informāciju Jūs varat saņemt pie Jūsu Kärcher tirgotāja.

Pirms ekspluatācijas uzsākšanas

Pirms ekspluatācijas sākšanas uzmontējiet aparātā atsevišķi komplektā esošās daļas.

Attēlus skatiet 2. lapā

Attēls **A**

→ Izņemiet augstspiediena šļūtenes skavu no rokas smidzināšanas pistoles (piem., ar mazu skrūvgriezi).

Attēls **B**

→ Iespraudiet augstspiediena šļūteni rokas smidzināšanas pistolē.

→ Iespiediet skavu, līdz tā nofiksējas. Pārbaudiet, vai savienojums ir drošs, pavelkot aiz augstspiediena šļūtenes.

Attēls **C**

→ Ievietojiet akumulatoru tā nodalījumā.

Norāde: Nododot ierīci lietotājam, akumulators jābūt uzlādēts. Uzlādēt pirms ekspluatācijas sākuma un pēc vajadzības. Šajā saistībā ievērojiet lādētāja lietošanas instrukciju.

Ūdens padeve

Saskaņā ar spēkā esošajiem noteikumiem ierīci nedrīkst izmantot bez dzeramā ūdens sistēmas dalītāja. Jāizmanto piemērots firmas Kärcher sistēmas dalītājs vai kā alternatīva - sistēmas dalītājs atbilstoši EN 12729 tipam BA.



Norāde: Neitrumi ūdenī var sabojāt augstspiediena sūkni un piederumus. Aizsardzības nolūkos iesakām izmantot Kärcher ūdens filtru (speciālais piederums, pasūt. Nr. 4.730-059).

Ūdens padeve no ūdensvada

Ievērojiet ūdensapgādes uzņēmuma izstrādātos noteikumus.

Pieslēgumu lielumus skatīt uz ražotāja datu plāksnītes/tehniskajos datos.

- Izmantojiet ar audumu nostiprinātu ūdens šļūteni (piegādes komplektā neietilpst) ar tirdzniecībā pieejamu savienojumu: (diametrs vismaz 1/2 collas jeb 13 mm; garums vismaz 7,5 m).
- Piegādes komplektā ietilpstošo savienojuma detaļu ieskrūvējiet aparāta ūdens pievades vietā.
- Ūdens šļūteni uzspraudiet uz aparāta savienojuma detaļas un pievienojiet to ūdens padeves pieslēgumam.

Uzmanību

Augstspiediena tīrīšanas aparātu nekad nedarbiniet ar aizvērtu ūdens krānu, jo darbināšana bez ūdens pievades izraisa bojājumus augstspiediena sūknī.

Ūdens sūkņēšana no atklātām tvertnēm

- Pieskrūvējiet sūkšanas šļūteni ūdens pieslēgumam un iekabiniet ūdens ņemšanas vietā (piem., lietus ūdens mucā).
- Atvienojiet augstspiediena šļūteni aparāta augstspiediena pieslēgvietas.
- Ieslēdziet aparātu ("I/ON") un darbiniet, līdz no augstspiediena šļūtenes izplūst burbuļus nesaturošs ūdens.
- Izslēdziet aparātu („0/OFF“).

Eksploatācijas uzsākšana

Uzmanību

Aparātu drīkst darbināt tikai tad, ja akumulatora nodalījums ir aizvērts.

- Augstspiediena šļūteni savienojiet ar aparāta augstspiediena pieslēgumu.
- Uzgali iespraudiet rokas smidzināšanas pistolē un nofiksējiet to, pagriežot par 90°.
- Pilnībā atveriet ūdens krānu.

Norāde: Aparātu var darbināt divējādi: tīkla režīmā un akumulatora režīmā.

Ja strāvas padeve ir garantēta abos režīmos, aparāts automātiski pārslēdzas uz darbību tīkla režīmā.

Tīkla režīms

- Notiniet tīkla pieslēguma kabeli pilnībā no glabāšanas nodalījuma.
- Iespraudiet kontaktdakšu kontakligzdā.
- Ieslēdziet aparātu („I/ON“). Akumulatora režīma un tīkla režīma indikatoriem tiek veikta īsa pārbaude un tie viens pēc otra iedegas.
- Tīkla režīma indikators visu laiku deg zaļā krāsā. Aparāts ir darba gatavībā.

Akumulatora režīms

- Ieslēdziet aparātu („I/ON“). Akumulatora režīma un tīkla režīma indikatoriem tiek veikta īsa pārbaude un tie viens pēc otra iedegas.
- Visu laiku deg akumulatora režīma indikators un norāda uz akumulatora stāvokli. Aparāts ir darba gatavībā.

Akumulatora režīma indikators		Akumulatora uzlādes līmenis
zaļa gaismas diode	sarkana gaismas diode	
3	0	70% - 100%
2	1	40% - 70%
1	2	20% - 40%
0	3	10% - 20%
0	3 mirgojošas	1% - 10%

- Akumulators izlādējies: Motors tiek atslēgts, trīs sarkanās gaismas diodes vēl mirgo 30 sekundes, tad aparāts automātiski izslēdzas.
- Pārkaršis motors: Aktuālā gaismas diode sāk mirgot ātrāk, pēc 30 sekundēm aparāts automātiski izslēdzas.
- Ja rokas smidzinātājipistole akumulatora režīmā netiek darbināta jau ilgāk kā 30 minūtes, aparāts automātiski izslēdzas.

Darbība

⚠ Bīstami

No augstspiediena sprauslas izplūstot ūdens strūkļai, uz rokas smidzinātāju iedarbojas atsitiena spēks. Nostāieties stabili un stingri turiet rokas smidzināšanas pistoli un uzgali.

- Atbloķējiet rokas smidzināšanas pistoles sviru.
- Pavelciet sviru, aparāts ieslēdzas.
- Norāde:** Kad sviru atlaiž, aparāts atkal atslēdzas. Sistēmā paliek augstspiediens.

Strūklas caurule ar netīrumu griezni
Stipriem netīrumu sabiezējumiem.

Strūklas caurule ar spiediena regulējumu (Vario Power)

Visparastākajai tīrīšanai. Darba spiediens ir regulējams bez pakāpēm starp „Min” un „Max”.

- Atlaidiet rokas smidzinātāja sviru.
- Pagrieziet strūklas cauruli vēlamajā pozīcijā.

Darba pārtraukšana

- Atlaidiet rokas smidzinātāja sviru.
- Nobloķējiet rokas smidzināšanas pistoles sviru.
- Garākos darba pārtraukumos (ilgākos par 5 minūtēm) papildus izslēdziet arī aparāta slēdzi ("0/OFF").

Darba beigšana

Uzmanību

Atvienojiet augstspiediena šļūteni tikai no rokas smidzināšanas pistoles vai ierīces, kad sistēmā nav spiediena.

- Atlaidiet rokas smidzinātāja sviru.
- Izslēdziet aparātu („0/OFF”).
- Aizveriet ūdens krānu.
- Atvienojiet aparātu no ūdens padeves pieslēguma.
- Nospiediet rokas smidzinātāja sviru, lai izlaistu sistēmā atlikušo spiedienu.
- Nobloķējiet rokas smidzināšanas pistoles sviru.
- Novietojiet piederumus tiem paredzētajā glabāšanas nodalījumā aparātā.

Tikai pēc darbības tīkla režīmā:

- Izņemiet tīkla kontaktdakšu.
- Attēls 
- Aptiniet tīkla pieslēguma kabeli ap glabāšanas nodalījumu un kontaktdakšu nostipriniet ar kabeļa skavu.

Kopšana un tehniskā apkope

Bīstami

Pirms jebkuru tīrīšanas un apkopes darbu veikšanas aparātu izslēdziet, atvienojiet kontaktdakšu un izņemiet akumulatoru.

Tehniskā apkope

Aparātam nav nepieciešama apkope.

Aizsardzība pret aizsalšanu

Uzmanību

Aparātu un piederumus sargājiet no sala.

Ja no ierīces un piederumiem neizlej visu ūdeni, pastāv risks, ka tie tiks sabojāti sala iedarbības rezultātā. Lai novērstu bojājumus:

→ Uzglabājiet ierīci ar visiem piederumiem no sala aizsargātā telpā.

Glabāšana

Pirms ilgākas uzglabāšanas, piemēram, ziemā:

→ Pilnībā izlejiet no aparāta ūdeni: ieslēdziet (maks. 1 min) aparātu bez pieslēgtas augstspiediena šļūtenes un bez pievienošanas ūdens padeves pieslēgumam un pagaidiet, līdz no augstspiediena pieslēguma vairs neizplūst ūdens. Izslēdziet ierīci.

→ Ar plakanknaiblēm izvelciet ūdens pievades vietā ievietoto sietu un izskalojiet to zem tekoša ūdens.

→ Izņemiet akumulatoru.

Rezerves daļas

Izmantojiet tikai oriģinālās Kärcher rezerves daļas. Pārskatu pār rezerves daļām Jūs varat atrast šīs lietošanas pamācības beigās.

Palīdzība darbības traucējumu gadījumā

Mazākos traucējumos Jūs varat novērst patstāvīgi, izmantojot sekojošo pārskatu. Šaubu gadījumos lūdzam griezties pilnvarotā klientu apkalpošanas dienestā.

Bīstami

Pirms jebkuru tīrīšanas un apkopes darbu veikšanas aparātu izslēdziet, atvienojiet kontaktdakšu un izņemiet akumulatoru. Jebkurus elektrisko sastāvdaļu remontus drīkst veikt tikai pilnvarots klientu apkalpošanas dienests.

Aparāts nestrādā

- Pārbaudiet, vai tīkla spriegums atbilst ražotāja datu plāksnītē norādītajam barošanas spriegumam.
- Pārbaudiet, vai nav bojāts tīkla pieslēguma kabelis.
- Akumulators ir izlādējies vai tas nav ievietots.
- Pārāk augsta sistēmplates/vadības sistēmas temperatūra.

Aparāts nerada spiedienu

- Aparāta atgaisošana: ieslēdziet un darbiniet aparātu bez pieslēgtas augstspiediena šļūtenes, līdz no augstspiediena šļūtenes izplūst burbuļus nesaturošs ūdens. Izslēdziet aparātu un pievienojiet atpakaļ augstspiediena šļūteni.
- Pārbaudiet ūdens padevi.
- Pārbaudiet ūdens pieslēgumu hermētiskumu.
- Ar plakanknaiblēm izvelciet ūdens pievades vietā ievietoto sietu un izskalojiet to zem tekoša ūdens.
- Samaziniet iesūkšanas augstumu. Sūkņējot no atvērtas tvertnes, pārsniegts iesūkšanas augstums 0,5 m.

Spēcīgas spiediena maiņas

- Augstspiediena sprauslas tīrīšana: iztīriet neftīrumus no sprausla urbuma ar adatas palīdzību un izskalojiet sprauslu no priekšpusēs ar ūdeni.
- Pārbaudiet ūdens pieplūdes daudzumu.

Nebīstams aparāts

- Neliels aparāta neblīvums ir tehniski iespējams. Spēcīga neblīvuma gadījumā konsultējieties ar pilnvaroto klientu apkalpošanas centru.

Nav iespējama akumulatora uzlāde

- Akumulators uzreiz pēc ekspluatācijas vēl ir pārāk silts. Lādētājs norāda uz kļūdu. Ļaujiet akumulatoram atdzist.

Tehniskie dati

Izmēri	
Garums	499 mm
Platums	219 mm
Augstums	274 mm
Svars	6,5 kg
Ūdens pieslēgums	
Pievadāmā ūdens temperatūra (maks.)	40 °C
Pievadāmā ūdens daudzums (min.)	10 l/min
Pievadāmā ūdens spiediens (maks.)	1,2 MPa
Iesūkšanas augstums (maks.)	0,5 m

Akumulatora režīms

Li-Ion akumulators	
Spriegums	25,2 V
Jauda	450 W
Tehniskie dati attiecībā uz jaudu	
Darba spiediens	4 MPa
Maks. pieļaujama spiediens	5 MPa
Ūdens patēriņš	3,7 l/min
Trokšņu spiediena līmenis L_{pA} (EN60704-1)	63 dB(A)
Trokšņu jaudas līmenis L_{WA} (2000/14/EG)	78 dB(A)

Tīkla režīms

Strāvas pieslēgums	
Spriegums	220-240 V 1~50/60 Hz
Pieslēguma jauda	1,6 kW
Tīkla drošinātājs (kūstošais)	10 A
Aizsardzības klase	II
Aizsardzības līmenis	IP X5

Tehniskie dati attiecībā uz jaudu	
Darba spiediens	9 MPa
Maks. pieļaujama spiediens	11 MPa
Ūdens patēriņš	6,0 l/min
Trokšņu spiediena līmenis L_{pA} (EN60704-1)	71 dB(A)
Trokšņu jaudas līmenis L_{WA} (2000/14/EG)	86 dB(A)
Rokas smidzināšanas pistoles reaktīvais spēks	12 N
Plaukstas-rokas vibrācijas lielums (ISO 5349)	0,8 m/s ²

Rezervētas tiesības veikt tehniskas izmaiņas!

CE deklarācija

Ar šo mēs paziņojam, ka turpmāk minētā iekārta, pamatojoties uz tās konstrukciju un izgatavošanas veidu, kā arī mūsu apgrozībā laistajā izpildījumā atbilst ES direktīvā attiecīgajām galvenajām drošības un veselības aizsardzības prasībām. Iekārtā izdarot ar mums nesaskaņotas izmaiņas, šis paziņojums zaudē savu spēku.

Produkts: Augstspiediena tīrīšanas aparāts

Tips: 1.117-xxx

Attiecīgās ES direktīvas:

98/37/EK

2006/95/EK

2004/108/EK

2000/14/EK

Piemērotās harmonizētās normas:

EN 50366: 2003 + A1: 2006

EN 55014-1: 2006

EN 55014-2: 1997 + A1: 2001

EN 60335-1

EN 60335-2-79

EN 61000-3-2: 2006

EN 61000-3-11: 2000

Atbilstības novertešanas procedūra:

V pielikums

Skanas intensitātes līmenis dB(A)

Izmērītais: 84

Garantētais: 86

Apakšā parakstījušās personas rīkojas uzņēmuma vadības uzdevumā un pēc tās pilnvarojuma.

H. Jenner
CEO

S. Reiser
Head of Approval

Alfred Kärcher GmbH & Co. KG

Alfred Kärcher-Str. 28 - 40

D - 71364 Winnenden

Tāl.: +49 7195 14-0

Fakss: +49 7195 14-2212

Gerbiamas kliente,



Prieš pradėdamas naudoti įsigytą prietaisą, perskaitykite šią naudojimo instrukciją ir vadovaukitės ja. Naudojimo instrukciją išsaugokite, kad galėtumėte naudotis ja vėliau arba perduoti kitam savininkui.

Turinys

Prietaiso paveikslas / komplektacija	2
Bendrieji nurodymai	154
Saugos reikalavimai	154
Valdymas	156
Priežiūra ir aptarnavimas	158
Pagalba gedimų atveju	158
Techniniai duomenys	159
CE deklaracija	159

Bendrieji nurodymai

Rizikos lygiai

Pavojus

Žymi gresiantį tiesioginį pavojų, galintį sukelti sunkius sužalojimus arba mirtį.

Įspėjimas

Žymi galimą pavojų, galintį sukelti sunkius sužalojimus arba mirtį.

Atsargiai

Žymi galimą pavojų, galintį sukelti lengvus sužalojimus arba materialinius nuostolius.

Aplinkos apsauga



Pakuotės medžiagos gali būti perdirbamos. Neišmeskite pakuočių kartu su buitinėmis atliekomis, bet atiduokite jas perdirbimui.



Naudotų prietaisų sudėtyje yra vertingų, antriam žaliavų perdirbimui tinkamų medžiagų, todėl jie turėtų būti atiduoti perdirbimo įmonėms. Akumulatoriai ir baterijos neturėtų patekti į aplinką, nes turi kenksmingų medžiagų. Todėl naudotus prietaisus šalinkite pagal atitinkamą antrinių žaliavų surinkimo sistemą.

Gamtoje naudokite tik skaidrų vandenį be valomųjų priemonių.

Venkite teršalų patekimo į dirvožemį ar vandens telkinius.

Vandens telkinių vandens naudojimas kai kuriose šalyse uždraustas.

Naudojimas pagal paskirtį

Naudokite šią aukšto slėgio valymo mašiną objektų valymui su aukšto slėgio vandens srove.

- **Įjungę mašiną į elektros maitinimo tinklą galite valyti:** pvz., mechanizmus, statinius, fasadus, terasas ir t.t.
- **Mašiną kraunant akumulatoriumi galima valyti:** pvz., gyvenamąjį automobilį, motociklą, sporto ir sodo prietaisus, įrankius ir t.t.

Šį prietaisą naudokite tik privačioms reikmėms su KÄRCHER aprobuotais priedais ir atsarginėmis dalimis.

Garantija

Kiekvienoje šalyje galioja mūsų įgaliotų pardavėjų nustatytos garantijos sąlygos. Galimus prietaiso gedimus garantijos galiojimo laikotarpiu pašalinsime nemokamai, jei tokių gedimų priežastis buvo netinkamos medžiagos ar gamybos defektai. Dėl garantinių gedimų šalinimo kreipkitės į savo pardavėją arba artimiausią klientų aptarnavimo tarnybą pateikdami pirkinį patvirtinančią kasos kvitą. (Adresą rasite kitoje pusėje)

Saugos įranga

Atsargiai

Saugos įranga saugo naudotoją, todėl jos negalima keisti ar nenaudoti.

Rankinio purškimo pistoleto fiksatorius

Fiksatorius užblokuoja rankinio purškimo pistoleto svirtį ir užtikrina, kad prietaisas nebūtų įjungtas atsitiktinai.

Saugos reikalavimai

Pavojus

- *Niekada nelieskite kištuko ir rozetės šlapiomis rankomis.*
- *Maitinimo laidą saugokite nuo drėgmės, jeigu reikia, išdžiovinkite.*
- *Nenaudokite prietaiso, jei pažeistas elektros laidas arba svarbios prietaiso dalys, pvz., aukšto slėgio žarna, purškimo pistoletas ar saugos įranga.*
- *Kiekvieną kartą prieš pradėdami naudoti prietaisą patikrinkite, ar nepažeistas maitinimo laidas ir tinklo kištukas. Pažeistą maitinimo laidą nedelsdami pakeiskite oficialioje klientų aptarnavimo tarnyboje/elektros prietaisų remonto dirbtuvėse.*

- Kiekvieną kartą prieš pradėdami naudoti patikrinkite, ar nepažeista aukšto slėgio žarna. Pažeistą aukšto slėgio žarną nedelsdami pakeiskite.
- Draudžiama naudoti prietaisą sprogioje aplinkoje.
- Jei naudojate prietaisą pavojingose aplinkose (pvz., degalinėje), paisykite atitinkamų nurodymų dėl saugos.
- Netinkamai naudojama aukšto slėgio srovė kelia pavojų. Jokių būdu nenukreipkite srovės į asmenis, gyvūnus, veikiančią elektros įrangą arba patį prietaisą.
- Jokių būdu nenukreipkite srovės į kitus asmenis arba save norėdami nuvalyti drabužius arba avalynę.
- Nepurškite vandens ar valymo priemonių ant daiktų, kurių sudėtyje yra sveikatai pavojingų medžiagų (pvz., asbesto).
- Aukšto slėgio srovė gali pažeisti transporto priemonių padangas/padangų kamerų ventilius, ir šie gali sprogti. Pirmas pažeidimo požymis – išblukusi padangų spalva. Pažeistos transporto priemonių padangos/padangų kamerų ventiliai gali sukelti pavojų gyvybei. Valymo metu išlaikykite mažiausiai 30 cm atstumą nuo srovės!
- Jokių būdu nesiurbkite skysčių, kurių sudėtyje yra tirpiklių, arba neskiestų rūgščių ir tirpiklių! Šioms medžiagoms priklauso, pvz., benzinas, dažų skiedikliai arba mazutas. Susidariusi šių medžiagų dulksna yra ypač degi, sprogi ir nuodinga. Jokių būdu nenaudokite acetono, neskiestų rūgščių ir tirpiklių, kadangi jie gali pažeisti prietaiso medžiagas.



⚠ Įspėjimas

- Ilgintuvo laido kištukas ir jungtys turi būti nepralaidus vandeniui ir negali būti vandenyje.
- Netinkami ilgintuvo laidai gali kelti pavojų. Dirbdami lauke naudokite tik tinkamus ir reikiamai pažymėtus pakankamo skersmens ilgintuvų laidus:
1 - 10 m: 1,5 mm²; 10 - 30 m: 2,5 mm²
- Ilgintuvo laidą visuomet nuvyniokite nuo laido būgno.
- Aukšto slėgio žarnos, prietaiso dalys ir movos turi būti saugios. Naudokite tik gamintojo rekomenduotas aukšto slėgio žarnas, dalis ir movas.

- Šis prietaisas nepritaikytas naudoti asmenims (taip pat vaikams) su fizine, sensorine arba dvasine negalia arba asmenims, neturintiems pakankamai reikiamos patirties ir (arba) žinių, nebent prižiūrint už saugą atsakingam asmeniui arba gavus šio asmens nurodymus, kaip naudoti prietaisą. Prižiūrėkite vaikus siekdami užtikrinti, kad jie nežaistų su prietaisu.
- Vartotojas prietaisą turi naudoti pagal nurodymus. Jis turi paisyti aplinkos sąlygų, o dirbdamas – netoliese esančių žmonių laikytis
- Nenaudokite prietaiso, jei jo darbo zonoje yra asmenų, nedėvinių apsauginės aprangos.
- Kad apsisaugotumėte nuo atgalinės vandens srovės arba atšokusio purvo, dėvėkite tinkamus apsauginius rūbus bei užsidėkite apsauginius akinius.
- Atlikdami techninės apžiūros ir aptarnavimo darbus, išimkite akumuliatorių.
- Akumuliatorių galima įkrauti tik originaliu įkrovimo prietaisu.

Atsargiai

- mažiausiai 30 cm atstumu nuo jų, kad išvengtumėte sužeidimų.
- Niekada nepalikite veikiančio prietaiso be priežiūros.
- Patikrinkite, ar elektros arba ilgintuvo laidas nepervaziuotas, nesuspaustas, neištampytas ar kitaip nepažeistas. Saugokite elektros laidus nuo karščio, naftos ir netempkite jų virš aštrių briaunų.
- Visos dalys, kuriomis teka elektros srovė, dirbant turi būti apsaugotos nuo vandens.
- Prietaisą galima įjungti tik elektros laidu, kurį pagamino elektros įrangos specialistas pagal standartą IEC 60364.
- Prietaisą galima jungti tik į kintamosios srovės tinklą. Įtampa turi atitikti prietaiso skydelyje nurodytą įtampą.
- Saugumo sumetimais patariame jungti prietaisą apsauginiu (RCD) jungikliu (iki 30 mA).
- Valymo darbus, kurių metu išsiskiria vanduo su naftos priemaisiomis, pvz., variklio ar dugno plovimą galima atlikti tik plovimo aikštelėse su įrengtu naftos separatorium.

Valdymas

Prietaiso aprašymas

Paveikslėlius rasite 2 psl.

Išpakuodami prietaisą patikrinkite, ar netrūksta priedų ir ar nėra pažeidimų. Jei prietaisas pažeistas gabenimo metu, praneškite apie tai pardavėjui.

- 1 Movos dalis vandens prijungimo antgaliui
- 2 Vandens prijungimo antgalis su filtru
- 3 Aukšto slėgio jungtis
- 4 Prietaiso jungiklis „0/IŠJ.“ / „I/J.“
- 5 Elektros maitinimo tinklo lemputė:
- 6 Akumuliatoriaus lemputė / įkrovimo būklė
- 7 Rankena nešimui
- 8 Akumuliatoriaus dėžė
- 9 Purškimo antgalio laikiklis
- 10 Prijungimo prie tinklo linijos kabelio gnybtas
- 11 Elektros laido laikiklis
- 12 Maitinimo laidas su kištuku
- 13 Rankinis purkštuvas
- 14 Aukšto slėgio žarnos sąvaržą
- 15 Rankinio purškimo pistoleto fiksatorius
- 16 Aukšto slėgio žarna
- 17 Įkroviklis
- 18 Siurbimo žarna
- 19 Purškimo antgalis su purvo skutikliu
- 20 Purškimo antgalis ir slėgio reguliatoriumi (Vario Power)

Specialūs priedai

Specialūs priedai padidina Jūsų prietaiso naudojimo galimybes. Daugiau informacijos apie tai galite gauti iš savo „Kärcher“ pardavėjo.

Prieš pradėdant naudoti

Prieš pradėdami naudoti prietaisą, sumontuokite kartu pateiktas atskiras dalis.

Paveikslėlius rasite 2 psl.

Paveikslas **A**

→ Iš rankinio purškimo pistoleto ištraukite aukšto slėgio žarnos sąvaržą (pvz., nedideliu atsuktuvu).

Paveikslas **B**

- Aukšto slėgio žarną įkiškite į rankinio purškimo pistoletą.
- Įspauskite sąvaržą tiek, kad ji užsifiksuotų. Traukdami aukšto slėgio žarną, patikrinkite, ar jungtis pakankamai tvirta.

Paveikslas **C**

→ Įdėkite akumuliatorių į jam skirtą dėžę.

Nuoroda: Akumuliatorius dalinai įkraunamas tiekiant elektrą. Prieš naudodami ir jeigu reikia,

įkraukite. Šiuo atveju atkreipkite dėmesį į įkrovimo prietaiso naudojimosi instrukciją.

Vandens tiekimas

Jokiu būdu nenaudokite prietaiso geriamojo vandens tiekimo sistemoje be sistemos atskyriklio. Naudokite Kärcher arba alternatyvų sistemos atskyriklių, atitinkančių EN 12729 BA tipo reikalavimus.



Pastaba: Vandenyje esantys nešvarumai gali pažeisti aukšto slėgio siurblių ir priedus. Apsaugai patariame naudoti Kärcher vandens filtrą (specialusis priedas, užsakymo Nr. 4.730-059).

Vandentiekio vanduo

Laikykitės vandens tiekimo nurodymų. Jungties dydžius rasite ant prietaiso skydelio/techninėje specifikacijoje.

- Naudokite audiniu sutvirtintą žarną (netiekiami kartu su prietaisu) su įprasta jungiamąja dalimi. (Skersmuo turi būti bent 1/2 colio arba 13 mm; ilgis - 7,5 m).
- Pridėtą movos detalę priveržkite prie prietaiso vandens movos.
- Vandens žarną užmaukite ant jungiamosios dalies, kad galėtumėte prijungti prie vandentiekio čiaupo.

Atsargiai

Aukšto slėgio valymo įrenginio nenaudokite, kai vandentiekio čiaupas užsuktas, nes naudojant prietaisą be vandens, gali sugesti aukšto slėgio siurblys.

Vandenį siurbkite iš atvirų rezervuarų

- Siurbimo žarną prisukite prie vandens tiekimo sistemos ir pakabinkite vandens šaltinyje (pvz., lietaus vandens statinėje).
- Aukšto slėgio žarną atjunkite nuo prietaiso aukšto slėgio movos.
- Įjunkite prietaisą „I/J.“ ir naudokite, kol vanduo iš aukšto slėgio movos bus purškiamas be pusrū.
- Išjunkite prietaisą „0/IŠJ.“

Naudojimo pradžia

Atsargiai

Prietaisą naudokite tik uždarę akumuliatoriaus dėžę.

- Aukšto slėgio žarną prijunkite prie prietaiso aukšto slėgio movos.
- Purškimo antgalį įkiškite į rankinio purškimo pistoletą ir užfiksuokite pasukdami 90° kampū.
- Iki galo atsukite vandentiekio čiaupą.

Įspėjimas: Prietaisas gali būti naudojamas 2 būdais: įjungus į elektros maitinimo tinklą arba kraunant akumuliatoriumi.

Abiem prietaiso veikimo atvejais užtikrinus pakankamą elektros srovę, prietaisas pradeda veikti automatiškai.

Maitinimas iš elektros tinklo

- Maitinimo laidą išvyniokite iki galo.
 - Įkiškite prietaiso kištuką į rozetę.
 - Įjunkite prietaisą „I/|J.“.
- Patikrinus akumuliatoriaus krovimo ir elektros maitinimo veikimo duomenis, jų lemputės užsidega viena po kitos.
- Elektros maitinimo duomenų lemputė šviečia visada žaliai.
- prietaisas paruoštas naudoti.

Maitinimas akumuliatoriumi

- Įjunkite prietaisą „I/|J.“.
- Patikrinus akumuliatoriaus krovimo ir elektros maitinimo veikimo duomenis, jų lemputės užsidega viena po kitos.
- Akumuliatoriaus veikimo duomenų lemputė šviečia visada ir rodo akumuliatoriaus būklę.
- prietaisas paruoštas naudoti.

Akumuliatoriaus veikimo lemputė		Akumuliatoriaus krovimas
žalias LED	raudonas LED	
3	0	70% - 100%
2	1	40% - 70%
1	2	20% - 40%
0	3	10% - 20%
0	3 blyksintis	1% - 10%

- Akumuliatorius išsikrovė: Išjungus variklį, trys raudonos lemputės dar blyksi 30 sekundžių, tuomet prietaisas išsijungia.
- Įkaitęs variklis: LED lemputė pradeda greitai žybsėti, o po 30 sekundžių prietaisas išsijungia.
- Rankinio purškimo pistoleto nenaudojus 30 minučių akumuliatoriaus veikimo metu, prietaisas išsijungia.

Naudojimas

⚠ Pavojus

Į aukšto slėgio purkštuką atitekantis vanduo sukelia rankinio purškimo pistoleto atitrūkimo pavojų.

Užtikrinkite stabilumą - tvirtai laikykite rankinį purškimo pistoletą ir purškimo antgalį.

- Atblokuokite rankinio purkštuko svirtį.
- Patraukite svirtį – prietaisas įsijungia.

Pastaba: Atleidus svirtį, prietaisas vėl išsijungia. Aukštas slėgis išlieka sistemoje.

Purškimo antgalis su purvo skutikliu

Sukietėjusio purvo plotams.

Purškimo antgalis ir slėgio reguliatoriumi (Vario Power)

Paprasciausiems valymo darbams. Darbinį slėgį galima tolygiai nustatyti nuo žemiausio „Min“ iki aukščiausio „Max“.

- Atlaisvinkite rankinio purškimo pistoleto svertą.
- Pasukite purškimo antgalį į norimą padėtį.

Darbo nutraukimas

- Atlaisvinkite rankinio purkštuko svertą.
- Užfiksuokite rankinio purškimo pistoleto svirtį.
- Jei pertraukos ilgesnės (daugiau nei 5 minutės), jungikliu papildomai išjunkite prietaisą „0/IŠJ.“.

Darbo pabaiga

Atsargiai

Aukšto slėgio žarną nuo rankinio purškimo pistoleto arba prietaiso atjunkite tik tuomet, jei sistema nėra veikiamas slėgio.

- Atlaisvinkite rankinio purkštuko svertą.
- Išjunkite prietaisą „0/IŠJ.“.
- Užsukite vandentiekio čiaupą.
- Atjunkite prietaisą nuo vandens tiekimo sistemos.
- Paspauskite rankinio purškimo pistoleto svertą, kad pašalintumėte sistemoje dar esantį slėgį.
- Užfiksuokite rankinio purškimo pistoleto svirtį.
- Priedą pritvirtinkite prie prietaiso.

Darbo pabaiga elektros maitinimo tinkle:

- Ištraukite elektros laido kištuką.
- Paveikslas  Elektros laidą apvyniokite apie prietaiso apsauginį skydą ir laido kištuką pritvirtinkite kabelio gnybtais.

Priežiūra ir aptarnavimas

Pavojus

Prieš visus priežiūros ir aptarnavimo darbus prietaisą išjunkite, ištraukite laido kištuką ir išimkite akumuliatorių.

Techninė priežiūra

Prietaisas nereikalauja techninės priežiūros.

Apsauga nuo šalčio

Atsargiai

Saugokite prietaisą ir priedus nuo šalčio.

Jei iš prietaiso ir priedų nevisiškai pašalinamas vanduo, jie gali būti pažeisti. Siekdami apsaugoti prietaisą ir priedus:

- laikykite juos nuo šalčio apsaugotoje patalpoje.

Laikymas

Jei prietaiso ilgą laiką nenaudosite, pvz., žiemą:

- Viso vandens pašalinimas iš prietaiso: įjunkite prietaisą (ilgiausiai 1 min.) be aukšto slėgio žarnos bei neprijungę prie vandens tiekimo sistemos ir palaukite, kol iš aukšto slėgio movos nustos tekėti vanduo. Išjunkite prietaisą.
- Plokščiareplėmis ištraukite sieta, esantį vandens tiekimo movoje, ir išplaukite tekančiu vandeniu.
- Išimkite akumuliatorių.

Atsarginės dalys

Naudokite tik originalias Kärcher atsargines dalis. Atsarginių dalių apžvalgą rasite šios naudojimo instrukcijos pabaigoje.

Pagalba gedimų atveju

Naudodamiesi toliau pateiktu aprašu mažesnius gedimus pašalinsite patys.

Abejotinais atvejais kreipkitės į klientų aptarnavimo tarnybą.

Pavojus

Prieš visus priežiūros ir aptarnavimo darbus prietaisą išjunkite, ištraukite laido kištuką ir išimkite akumuliatorių.

Remonto darbus ir elektros įrangos darbus tinkamai atlikti gali tik įgaliota klientų aptarnavimo tarnyba.

Prietaisas neveikia

- Patikrinkite, ar prietaiso duomenų lentelėje nurodyta įtampa atitinka elektros šaltinio įtampą.
- Patikrinkite, ar nepažeistas maitinimo laidas.
- Akumuliatorius išsikrovęs arba neįdėtas į dėžę.
- Per aukšta plokštės/valdiklio temperatūra.

Nesusidaro slėgis

- Oro išleidimas ir prietaiso: įjunkite prietaisą be aukšto slėgio žarnos ir palaukite, kol vanduo iš aukšto slėgio movos bus purškiamas be pusrslų. Išjunkite prietaisą ir vėl prijunkite purškimo aukšto slėgio žarną.
- Patikrinkite vandens tiekimą.
- Patikrinkite vandens tiekimo sistemos pralaidumą.
- Plokščiareplėmis ištraukite sieta, esantį vandens tiekimo movoje, ir išplaukite tekančiu vandeniu.
- Sumažinkite įsiurbimo aukštį. Padidinkite įsiurbimo aukštį 0,5 m iš atviros movos.

Stiprūs slėgio svyravimai

- Aukšto slėgio purkštuko valymas: Adata pašalinkite nešvarumus iš purkštuko ertmių ir palenkę į priekį išskalaukite.
- Patikrinkite tiekiamo vandens kiekį.

Prietaisas nesandarus

- Nedidelį prietaiso nesandarumą lemia techninės priežastys. Tačiau jei nesandarumas yra per didelis, kreipkitės į klientų aptarnavimo tarnybą.

Negalima pakrauti akumuliatoriaus.

- Po naudojimo akumuliatorius yra per karštas. Įkrovimo prietaisas rodo klaidą. Leiskite akumuliatoriui atvėsti.

Techniniai duomenys

Matmenys

Ilgis	499 mm
Plotis	219 mm
Aukštis	274 mm
Masė	6,5 kg

Vandens prijungimo antgalis

Maks. atitekančio vandens temperatūra	40 °C
Maž. atitekančio vandens kiekis	10 l/min
Maks. atitekančio vandens slėgis	1,2 MPa
Įsiurbimo aukštis (maks.)	0,5 m

Maitinimas akumuliatoriumi

Li-Ion akumuliatorius

Įtampa	25,2 V
Galia	450 W
Galia	
Darbinis slėgis	4 MPa
Maks. leistinas slėgis	5 MPa
Vandens debitas	3,7 l/min
Triukšmo lygis L_{pA} (EN60704-1)	63 dB(A)
Triukšmo galios lygis L_{WA} (direktyva 2000/14/EB)	78 dB(A)

Maitinimas iš elektros tinklo

Elektros srovė

Įtampa	220-240 V 1~50/60 Hz
Prijungiamų įtaisų galia	1,6 kW
Elektros tinklo saugiklis (inercinis)	10 A
Apsaugos klasė	II
Saugiklio rūšis	IP X5
Galia	
Darbinis slėgis	9 MPa
Maks. leistinas slėgis	11 MPa
Vandens debitas	6,0 l/min
Triukšmo lygis L_{pA} (EN60704-1)	71 dB(A)
Triukšmo galios lygis L_{WA} (direktyva 2000/14/EB)	86 dB(A)
Rankinio purškimo pistoleto sukuriama atatranka	12 N
Delno/rankos vibracijos poveikis (ISO 5349)	0,8 m/s ²

Gamintojas pasilieka teisę keisti techninius duomenis!

CE deklaracija

Šiuo pareiškiamu, kad toliau aprašyto aparato brėžiniai ir konstrukcija bei mūsų į rinką išleistas modelis atitinka pagrindinius EB direktyvų saugumo ir sveikatos apsaugos reikalavimus. Jei mašinos modelis keičiamas su mumis nepasitarus, ši deklaracija nebegalioja.

Gaminys: Aukšto slėgio valymo mašina

Tipas: 1.117-xxx

Specialios EB direktyvos:

98/37/EB

2006/95/EB

2004/108/EB

2000/14/EB

Taikomi darnieji standartai:

EN 50366: 2003 + A1: 2006

EN 55014-1: 2006

EN 55014-2: 1997 + A1: 2001

EN 60335-1

EN 60335-2-79

EN 61000-3-2: 2006

EN 61000-3-11: 2000

Taikyta atitikties vertinimo procedūra:

V priedas

Garso galios lygis dB(A)

Išmatuotas: 84

Garantuotas: 86

Pasirašantys asmenys yra įgalioti parduotuvės vadovybės.

H. Jenner
CEO

S. Reiser
Head of Approbation

Alfred Kärcher GmbH & Co. KG

Alfred Kärcher-Str. 28 - 40

D - 71364 Winnenden

Tel.: +49 7195 14-0

Faksas: +49 7195 14-2212

Шановний покупець!



Перед використанням пристрою прочитайте цю інструкцію з експлуатації і дотримуйтесь неї. Збережіть цю інструкцію з експлуатації для пізнішого використання чи для наступних власників.

Зміст

Зображення апарата / комплект постачання	2
Загальні вказівки	160
Правила безпеки	161
Експлуатація	162
Догляд та технічне обслуговування	165
Допомога у випадку неполадок	165
Технічні характеристики	166
Заява про відповідність вимогам CE	166

Загальні вказівки

Рівень небезпеки

Обережно!

Для небезпеки, яка безпосередньо загрожує та призводить до тяжких травм чи смерті.

Попередження

Для потенційно можливої небезпечної ситуації, що може призвести до тяжких травм чи смерті.

Увага!

Для потенційно можливої небезпечної ситуації, що може призвести до легких травм чи спричинити матеріальні збитки.

Захист навколишнього середовища





Матеріали упаковки піддаються переробці для повторного використання. Будь ласка, не викидайте пакувальні матеріали разом із домашнім сміттям, віддайте їх для повторного використання..



Старі пристрої містять цінні матеріали, які можуть перероблятися та підлягають передачі в пункти прийому вторинної сировини. Батареї та акумулятори містять речовини, які не повинні потрапляти у навколишнє середовище. Утилізуйте, будь ласка, старі пристрої, батареї та акумулятори через відповідні системи збору відходів.

 У природних умовах використовуйте тільки чисту воду, без додавання мийного засобу.

 Уникати потрапляння токсичних речовин у ґрунт або водойми.

 Забір води із суспільних водойм у деяких країнах заборонений.

Правильне застосування

Використовуйте цей високонапірний миючий апарат для очищення об'єктів струменем води під високим тиском.

- **У режимі живлення від мережі:** наприклад, машини, будівлі, фасади, тераси тощо
- **У режимі живлення від акумуляторів:** наприклад, житловий автомобіль, мотоцикл, спортивний інвентар, садово-городній інвентар, інструмент тощо.

Використовуйте цей пристрій тільки в особистих цілях, застосовуючи виключно додаткове обладнання та запчастини, дозволені фірмою KAERCHER.

Гарантія

У кожній країні діють умови гарантії, наданої відповідною фірмою-продавцем. Неполадки в роботі пристрою ми усуваємо безплатно протягом терміну дії гарантії, якщо вони викликані браком матеріалу чи помилками виготовлення. У випадку чинності гарантії звертіться до продавця чи в найближчий авторизований сервісний центр з документальним підтвердженням покупки. (Адреси див. на звороті)

Захисні засоби

Увага!

Захисні пристрої слугують для захисту користувачів. Видозміна захисних пристроїв чи нехтування ними не допускається.

Блокування ручного пістолету-розпилювача

Блокування блокує важіль ручного пістолету-розпилювача та захищає від самовільного запуску апарата.

Правила безпеки

⚠ Обережно!

- Ніколи не торкайтесь мережного штекеру та розетки вологими руками.
- Захистити мережевий кабель від вологи, при необхідності висушити.
- Увімкнення апарату забороняється, якщо мережевий кабель чи суттєві компоненти апарату, наприклад, шланг високого тиску, ручний пістолет-розпилювач або захисні пристрої пошкоджені.
- Перед початком роботи з апаратом перевірити мережевий кабель та штепсельну вилку на пошкодження. Пошкоджений силовий кабель має негайно замінити уповноважений службою сервісного обслуговування/фахівцем-електриком.
- Перевіряти шлаг на предмет пошкодження перед кожним використанням. Негайно замінити дефектний шланг.
- Робота у вибухонебезпечних умовах не дозволяється.
- При заміні пристрою в небезпечному місці (наприклад, бензоколонка) необхідно притримуватись спеціальних порад по техніці безпеки.
- Струмінь води, перебуваючи під високим тиском, може за неправильного застосування являти собою небезпеку. Забороняється скеровувати струмінь води на людей, тварин, увімкнене електричне обладнання чи на сам високонапірний мийний апарат.
- Також не дозволяється скеровувати струмінь води, що перебуває під високим тиском, на інших людей чи на себе для чищення взуття чи одягу.
- Не мити предмети, що містять шкідливі для здоров'я речовини (наприклад, азбест).
- Струменем під тиском можуть буди пошкоджені або лопнути колеса автомобілів. Першою ознакою пошкодження є зміна кольору колеса. Пошкоджені колеса становлять небезпеку для здоров'я. В ході очищення слід зберігати дистанцію щонайменше 30 см!
- Всмоктування апаратом рідин, що містять розчинники, та нерозведених кислот чи розчинників забороняється! До таких речовин належать, наприклад, бензин, розчинники фарб та мазут. Туман, що утворюється з таких речовин,



легкозаймистий, вибухонебезпечний та отруйний. Не використовувати ацетон, нерозведені кислоти та розчинники, бо вони руйнують матеріали, з яких виготовлено апарат.

⚠ Попередження

- Штепсельна вилка та з'єднувальний елемент подовжувача повинні бути герметичні та не перебувати у воді.
- Непідхожі подовжувачі можуть являти небезпеку. Поза приміщенням слід використовувати тільки допущені до використання та відповідно помічені подовжувачі з достатнім поперечним перерізом провода:
1 - 10 м: 1,5 мм², 10 - 30 м: 2,5 мм²
- Подовжувач повинен завжди бути повністю розкрученим з кабельного барабану.
- Шланги, арматури та з'єднання - мають важливе значення для безпеки роботи з приладом. Дозволяється використання шлангів, арматур та з'єднань, допущених для використання виробником.
- Цей пристрій не призначено для використання людьми (у тому числі й дітей) з обмеженими фізичними, сенсорними або розумовими здатностями або особами з відсутністю досвіду й/або знань, за винятком випадків, якщо за забезпеченням безпеки їхньої роботи спостерігають спеціально підготовлені особи або вони одержують від них вказівки, що стосуються використання пристрою. Необхідно стежити за дітьми, не дозволяти їм грати із пристроєм.
- Користувач повинен використовувати пристрій у відповідності до інструкції. Він повинен враховувати умови місцевості та звертати увагу на третіх осіб під час роботи з пристроєм.
- Пристрій не використовуйте, коли в зоні досяжності є інші люди, особливо, якщо вони не мають захисного одягу.
- Одягайте захисну одягу та захисні окуляри для захисту від води та бруду, що відбризкуються.
- Перед здійсненням догляду та технічного обслуговування пристрою від'єднайте акумулятор.
- Заряджати акумулятор дозволяється лише за допомогою оригінального зарядного пристрою, який входить у комплект.

Увага!

- Для запобігання пошкодження при очищенні слід зберігати відстань щонайменше 30 см від лакованих поверхонь.
- Не можна залишати пристрій без нагляду під час роботи.
- Слідкуйте за тим, щоб мережні кабелі або подовжувачі не можна було пошкодити наступивши на них, у результаті перегинання, розірвання або подібного ушкодження. Захищайте мережений кабель від жару, масла та гострих поверхонь.
- Всі частини, що проводять струм у робочій зоні, повинні бути захищені від потрапляння крапель води.
- Пристрій може бути під'єднаний лише до електричної мережі, що повинна бути встановлена електромонтером згідно з IEC 60364.
- Пристрій слід вмикати лише до змінного струму. Напруга повинна відповідати вказанам на фірмовій табличці пристрою даним щодо напруги.
- З міркувань безпеки радимо скористатись пристроєм з автоматом захисту від струму витікання (макс. 30 mA).
- Роботи з очищення, в ході яких з'являються стічні води з вмістом мастила, наприклад, миття моторів, днища, слід виконувати тільки в спеціальних місцях для миття з мастильним сепаратором.

Експлуатація

Опис пристрою

Див. малюнки на сторінці 2

При розпакуванні перевірте вміст упаковки на наявність додаткового обладнання чи пошкоджень. У випадку пошкоджень при транспортуванні повідомте про це своєму продавцю.

- 1 Частина з'єднання для підведення води
- 2 Підведення води з фільтром
- 3 З'єднання високого тиску
- 4 Головний вимикач „0/OFF“ / „I/ON“ (0/ВИМК. / I/УВИМК.)
- 5 Індикація "Режим живлення від мережі"
- 6 Індикація "Режим живлення від акумуляторів / зарядка акумулятора"
- 7 Ручка
- 8 Акумуляторний відсік
- 9 Зберігання струминної трубки
- 10 Кабельний затискач для мережевого кабелю
- 11 Місце для зберігання мережного шнура
- 12 Мережевий кабель зі штепсельною вилкою
- 13 Ручний пістолет-розпилювач
- 14 Скоба для шлангу високого тиску
- 15 Блокування ручного пістолету-розпилювача
- 16 Рукав високого тиску
- 17 Зарядний пристрій
- 18 Всмоктуючий шланг
- 19 Стуменева трубка з фрезой
- 20 Стуменева трубка з регулюванням тиску (Vario Power)

Спеціальне допоміжне обладнання

Додаткове обладнання розширює можливості використання Вашого пристрою. Додаткову інформацію Ви можете отримати у Вашого торгового агента фірми Kaercher.

Перед початком роботи

Перед початком експлуатації апарату встановити додані незакріплені частини.

Див. малюнки на сторінці 2

Малюнок **A**

→ Витягнути скобу для шлангу високого тиску з ручного пістолету-розпилювача (наприклад, з допомогою маленької викрутки).

Малюнок **B**

→ Вставити шланг високого тиску в ручний пістолет-розпилювач.

→ Вдавити скобу до фіксації. Перевірити надійність кріплення, потягнувши за шланг високого тиску.

Малюнок

→ Установити акумулятор в акумуляторний відсік.

Вказівка: При поставці акумулятор частково заряджений. Перед початком експлуатації та при необхідності зарядити акумулятор. Також дотримуйтеся вказівок посібника з експлуатації зарядного пристрою.

Подавання води

Відповідно до діючих директив забороняється експлуатація приладу без сепаратору систем у системі водопостачання питної води. Слід

використовувати відповідний сепаратор систем фірми *Kaegcher* або альтернативний сепаратор систем, згідно EN 12729 типу BA.

Вказівка: Водяні забруднення можуть спричинити пошкодження насосу високого тиску та приладдя. Для захисту радимо скористатись водяним фільтром *Karcher* (спеціальне приладдя, номер замовлення 4.730-059).

Подавання води з водогону

Дотримуйтесь порад підприємства водопостачання.

Потужність див. на Зводській таблиці/ в Технічних даних.

- Скористайтесь водяним шлангом з міцного матеріалу (в комплект постачання не входить) зі звичайною з'єднувальною муфтою. (діаметр: мінімум 1/2 дюйма або 13 мм; рекомендована довжина 7,5 м).
- З'єднувальну муфту з комплекту під'єднайте до елемента апарату для подавання води.
- Надіньте водяної шланг на з'єднувальну муфту апарату, після чого під'єднайте його до водогону.

Увага!

Використання високопапірного мийного апарату з закритим водогінним краном не допускається, бо робота без води призводить до пошкодження насосу високого тиску.

Подавання води з відкритих водоймищ

- Пригвинтити всмоктувальний шланг до елемента подачі води та помістити у джерело води (наприклад, у дощову бочку).
- Від'єднати шланг високого тиску від з'єднання високого тиску.
- Увимикнути апарат „I/ON“ (I/УВІМК.) та дати йому попрацювати, доки на шлангу високого тиску почне виступати вода без бульбашок повітря.
- Вимикнути апарат "0/OFF" (0/ВІМК.).

Введення в експлуатацію

Увага!

Експлуатація пристрою дозволена тільки із закритою кришкою акумуляторного відсіку.

- З'єднати шланг високого тиску з під'єднанням високого тиску.
- Надіньте на ручний пістолет-розпилювач струминну трубку та зафіксуйте її, повернувши на 90°.
- Цілком відкрийте водогінний кран.

Вказівка: Пристрій можна використовувати двома способами - у режимі живлення від мережі та від акумулятора.

Якщо електропостачання здійснюється в обох режимах, пристрій автоматично перемикається на живлення від мережі.

живлення від мережі

- Повністю розмотати мережевий кабель з місця для зберігання.
- Вставте мережевий штекер у розетку.
- Увімкніть апарат „I/ON“ (I/УВІМК.). Індикації режиму живлення від акумуляторів та від мережі проходять коротку програмну перевірку та загоряються по черзі.
- Індикація "Режим живлення від мережі" на протязі тривалого часу світить зеленим кольором.
пристрій готовий до роботи.

живлення від акумуляторів

- Увімкніть апарат „I/ON“ (I/УВІМК.). Індикації режиму живлення від акумуляторів та від мережі проходять коротку програмну перевірку та загоряються по черзі.
- Індикація "Режим живлення від акумуляторів" світить на протязі тривалого часу та показує стан акумулятора.
пристрій готовий до роботи.

Індикація "Режим живлення від акумуляторів"		Рівень зарядки акумулятора
зелений світлодіод	червоний світлодіод	
3	0	70% - 100%
2	1	40% - 70%
1	2	20% - 40%
0	3	10% - 20%
0	блимає 3 рази	1% - 10%

- Акумулятор розряджений: Двигун відключається, три червоних світлодіоди блимають ще протягом 30 секунд, потім пристрій самостійно відключається.

- Двигун занадто гарячий: Світлодіод, що показує актуальну індикацію, починає швидко блимати, через 30 секунд пристрій самостійно відключається.
- Якщо ручний пістолет-розпилювач у режимі живлення від акумулятора не включати протягом 30 хвилин, пристрій самостійно відключається.

Експлуатація

⚠ Обережно!

Струмінь води, що виходить з форсунки під високим напором, спричиняє віддачу ручного пістолету-розпилювача. З цієї причини слід зайняти стійке положення, міцно тримати ручний пістолет-розпилювач зі струминною трубкою.

- ➔ Розблокувати важіль ручного пістолету-розпилювача.
- ➔ Потягнути за важіль, апарат увімкнеться.

Вказівка: Якщо важіль знову звільниться, апарат знову вимкнеться. Високий тиск залишається в системі.

Стуменева трубка з фрезею

Для стійких забруднень.

Стуменева трубка з регулюванням тиску (Vario Power)

Для швидких задач з чищення. Робочий тиск плавно регулюється між "Мін." та "Макс."

- ➔ Відпустити ручку розпилювача.
- ➔ Поставити струменеву трубку у необхідне положення.

Припинити експлуатацію

- ➔ Звільніть важіль з ручним розпилювачем
- ➔ Заблокувати важіль ручного пістолету-розпилювача.
- ➔ Під час тривалих перерв у роботі (понад 5 хвилин) апарат слід вимикати „0/OFF“ (0/ВИМК.).

Закінчення роботи

Увага!

Шланг високого тиску від'єднувати від ручного розпилювача або пристрою тільки тоді, коли в системі відсутній тиск.

- ➔ Звільніть важіль з ручним розпилювачем
- ➔ Вимкнути апарат "0/OFF" (0/ВИМК.).
- ➔ Закрити водопровідний кран.
- ➔ Відокремити апарат від водопостачання.
- ➔ Натиснути на ручку розпилювача, щоб зменшити тиск у системі.
- ➔ Заблокувати важіль ручного пістолету-розпилювача.
- ➔ Скласти додаткове обладнання в місце для зберігання апарата.

Тільки для режиму живлення від мережі:

- ➔ Вітягніть мережеву штепсельну вилку.
- ➔ Малюнок  Намотати мережевий кабель навколо місця для зберігання та закріпити його за допомогою кабельного затискача.

Догляд та технічне обслуговування

⚠ **Обережно!**

До проведення будь-яких робіт догляду та технічного обслуговування пристрій слід **виключити, мережевий кабель витягнути з розетки та видалити акумулятор.**

Технічне обслуговування

Апарат не потребує профілактичного обслуговування.

Захист від морозів

Увага!

Захищати апарат та приладдя від морозу.

Прилад та приналежності можуть постраждати від морозу, якщо з них повністю не спущено воду. Для уникнення пошкоджень.

➔ Зберігати пристрій з усіма аксесуарами у теплому приміщенні.

Зберігання

Перед довгим періодом зберігання, наприклад узимку:

➔ З апарату слід цілком видалити воду. Вмикати апарат без приєднаного шланга високого тиску і без приєднаного водопостачання (максимум на 1 хвилину) та почекати доти, доки припиниться витік води зі шлангу високого тиску. Вимкніть апарат.

➔ Витягніть з допомогою плоскогубців мережевий фільтр з елемента для водопостачання та промийте його у проточній воді.

➔ Видалити акумулятор.

Запасні частини

Використовуйте тільки оригінальні запасні частини фірми Karcher. Опис запасних частин наприкінці даної інструкції з експлуатації.

Допомога у випадку неполадок

Незначні ушкодження ви можете виправити самостійно за допомогою наступного огляду. У сумнівних випадках, будь ласка, звертайтеся до компетентної служби технічної підтримки.

⚠ **Обережно!**

До проведення будь-яких робіт догляду та технічного обслуговування пристрій слід **виключити, мережевий кабель витягнути з розетки та видалити акумулятор.**

Ремонтні роботи та роботи з електричними вузлами може виконувати тільки уповноважена служба сервісного обслуговування.

Пристрій не працює

- ➔ Перевірте відповідність напруги, вказаної у заводській таблиці, напрузі джерела електроенергії.
- ➔ Перевірити мережевий кабель на пошкодження.
- ➔ Акумулятор не встановлений або розряджений.
- ➔ Температура плати/системи керування занадто висока.

Пристрій не працює під тиском

- ➔ Видалення повітря з апарату: Увімкнути апарат без під'єданого шлангу високого тиску та почекати, доки на шлангу високого тиску почне виступати вода без бульбашок повітря. Вимкніть апарат та знову під'єднайте шланг високого тиску.
- ➔ Перевірити подавання води.
- ➔ Перевірити герметичність елемента подачі води.
- ➔ Витягніть з допомогою плоскогубців мережевий фільтр з елемента для водопостачання та промийте його у проточній воді.
- ➔ Зменшити висоту всмоктування. Перевищено висоту всмоктування 0,5 м при всмоктуванні з відкритого резервуара.

Великі перепади тиску

- ➔ Очистити форсунку високого тиску: Голкою прибрати бруд з отвору форсунки та промити її спереду водою.
- ➔ Перевірте кількість подаваної води.

Апарат негерметичний

- ➔ Незначну негерметичність апарату зумовлено технічними особливостями. При сильній негерметичності зверніться до авторизованої служби сервісного обслуговування.

Неможлива зарядка акумулятора.

- ➔ Акумулятор безпосередньо під час роботи ще занадто теплий. Зарядний пристрій показує помилку.
Дати акумулятору охолонути.

Технічні характеристики

Розмір

Довжина	499 мм
Ширина	219 мм
Висота	274 мм
Вага	6,5 кг

Подача води

Температура струменя (макс.)	40 °C
Об'єм, що подається (мін.)	10 л/хв.
Тиск, що подається (макс.)	1,2 МПа
Висота всмоктування (макс.)	0,5 м

живлення від акумуляторів

Li-ion акумулятор

Напруга	25,2 V
Потужність	450 Вт

Робочі характеристики

Робочий тиск	4 МПа
Макс. допустимий тиск	5 МПа
Продуктивність насоса, вода	3,7 л/хв.
Рівень звукового тиску	63 дБ(A)
L_{pA} (EN60704-1)	
Рівень потужності	78 дБ(A)
L_{WA} (2000/14/ЄС)	

живлення від мережі

Подача струму

Напруга	220-240 V
	1~50/60 Hz
Загальна потужність	1,6 kW
Запобіжник (інерційний)	10 A
Клас захисту	II
Ступінь захисту	IP X5

Робочі характеристики

Робочий тиск	9 МПа
Макс. допустимий тиск	11 МПа
Продуктивність насоса, вода	6,0 л/хв.
Рівень звукового тиску	71 дБ(A)
L_{pA} (EN60704-1)	
Рівень потужності	86 дБ(A)
L_{WA} (2000/14/ЄС)	
Реактивна сила ручного розпилювача	12 Н
Показник вібрації руки (ISO 5349)	0,8 м/с ²

Можливі зміни у конструкції пристрою!

Заява про відповідність вимогам СЕ

Цим ми повідомляємо, що нижче зазначена машина на основі своєї конструкції та конструктивного виконання, а також у випущеної у продаж моделі, відповідає спеціальним основним вимогам щодо безпеки та захисту здоров'я представлених нижче директив ЄС. У випадку неузгодженої з нами зміни машини ця заява втрачає свою силу.

Продукт: Очищувач високого тиску

Тип: 1.117-xxx

Відповідна директива ЄС

98/37/ЄС

2006/95/ЄС

2004/108/ЄС

2000/14/ЄС

Прикладні гармонізуючі норми

EN 50366: 2003 + A1: 2006

EN 55014-1: 2006

EN 55014-2: 1997 + A1: 2001

EN 60335-1

EN 60335-2-79

EN 61000-3-2: 2006

EN 61000-3-11: 2000

Застосовуваний метод оцінки відповідності

Доповнення V

Рівень потужності dB(A)

Вимірний: 84

Гарантований: 86

Ті, хто підписалися діють за запитом та дорученням керівництва.

H. Jenner

CEO

S. Reiser

Head of Approval

Alfred Kaercher GmbH & Co. KG

Alfred Kaercher-Str. 28 - 40

D - 71364 Winnenden

Тел.: +49 7195 14-0

Факс: +49 7195 14-2212

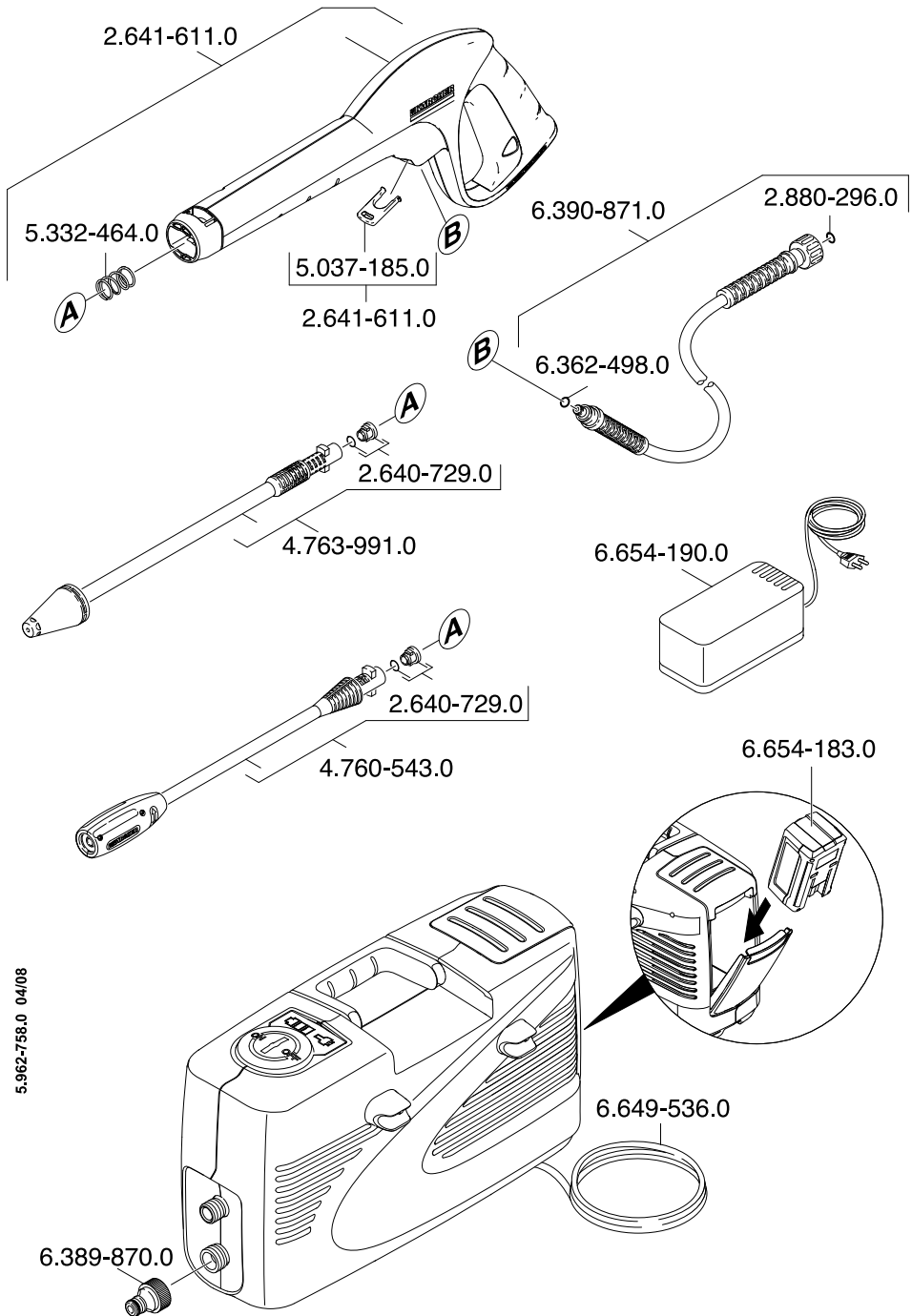

5.962-758.0 04/08

A
Alfred Kärcher Ges.m.b.H.
Lichtblaustraße 7
1220 Wien
☎ (01) 25 06 00

AUS
Kärcher Pty. Ltd.
40 Koornang Road
Scoresby VIC 3179
☎ (03) 9765 - 2300

B / LUX
Kärcher N.V.
Industrieweg 12
2320 Hoogstraten
☎ 0900 - 33 444 33

BR
Kärcher Indústria e Comércio Ltda.
Av. Prof. Benedito Montenegro 419
CEP 13.140-000 - Paulínia - SP
☎ 0800 17 61 11

CH
Kärcher AG
Industriestraße 16
8108 Dällikon
☎ 0844 850 863

CZ
Kärcher spol. s.r.o.
Za Mototechnou 1114/4
155 00 Praha 5 - Stodůlky
☎ (02) 3552-1665

D
Alfred Kärcher GmbH & Co. KG
Service-Center Gissigheim
Im Gewerbegebiet 2
97953 Königheim-Gissigheim
☎ (07195) 903 20 65

DK
Kärcher Rengøringsystemer A/S
Gejlhavegård 5
6000 Kolding
☎ 70 20 66 67

E
Kärcher S.A.
Pol. Industrial Font del Radium
Calle Doctor Trueta 6-7
08400 Granollers (Barcelona)
☎ 902 17 00 68

F
Kärcher S.A.S.
5 Avenue des Coquelicots
Z.A. des Petits Carreaux
94865 Bonneuil-sur-Marne
☎ (01) 43 99 67 70

FIN
Kärcher OY
Yrittäjätie 17
01800 Klaukkala
☎ 0207 413 600

GR
Kärcher Cleaning Systems A.E.
31-33, Nikitara & Konstantinoupoleos str.
13671 Acharnes
☎ 210 - 23 16 153

GB
Kärcher(UK) Limited
Kärcher House
Beaumont Road
Banbury
Oxon, OX16 1TB
☎ 01295 752200

H
Kärcher Hungária Kft
Tormásrét ut 2.
2051 Biatorbágy
☎ (023) 530-640

HK
Kärcher Limited
Unit 10, 17/F.
APEC Plaza
49 Hoi Yuen Road
Kwun Tong, Kowloon
☎ (02) 357-5863

I
Kärcher S.p.A.
Via A. Vespucci 19
21013 Gallarate (VA)
☎ 848 - 99 88 77

IRL
Kärcher Limited (Ireland)
12 Willow Business Park
Nangor Road
Clondalkin
Dublin 12
☎ (01) 409 77 77

KOR
Kärcher Co. Ltd. (South Korea)
Youngjae B/D, 50-1, 51-1
Sansoo-dong, Mapo-ku
Seoul 121-060
☎ 032-465-8000

MAL
Kärcher Cleaning Systems Sdn. Bhd.
No. 8, Jalan Serindit 2
Bandar Puchong Jaya
47100 Puchong, Selangor
☎ (03) 5882 1148

N
Kärcher AS
Stanseveien 31
0976 Oslo
☎ 24 17 77 00

NL
Kärcher BV
Postbus 474
4870 AL Etten-Leur
☎ 0900-33 444 33

NZ
Kärcher Limited
12 Ron Driver Place
East Tamaki, Auckland
☎ (09) 274-4603

PRC
Kärcher Cleaning Systems Co., Ltd.
Part B, Building 30,
No. 390 Ai Du Road
Shanghai Waigaoqiao 200131
☎ (021) 5046-3579

P
Neoparts Com. e Ind. Automóvel, Lda.
Largo Vitorino Damásio. 10
1200 Lisboa
☎ (21) 395 0040

PL
Kärcher Sp. z o.o.
Ul. Stawowa 140
31-346 Kraków
☎ (012) 6397-222

RUS
Kärcher Ltd.
Vienna House
Strastnoi Blv. 16
107031 Moscow
☎ 095-933 87 48

S
Kärcher AB
Tagenevägen 31
42502 Hisings-Kärra
☎ (031) 577-300

SGP
Kärcher Asia Pacific Pte. Ltd.
5 Toh Guan Road East
#01-00 Freight Links Express Distripark
Singapore 608831
☎ 6897-1811

TR
Kärcher Servis Ticaret A.S.
9 Eylül Mahallesi
307 Sokak No. 6
Gaziemir / Izmir
☎ (0232) 252-0708

TWN
Kärcher Limited
5F/6. No.7
Wu-Chuan 1st Rd
Wu-Ku Industrial Zone
Taipei County
☎ (02) 2299-9626

UA
Kärcher Ukraine
Kilzeva doroga, 9
03191, Kyiv
☎ (044) 5947575

UAE
Kärcher FZE
Jebel Ali Free Zone
RA 8, XB 1, Jebel Ali, Dubai
☎ (04) 8836-776

ZA
Kärcher (Pty.) Limited
144 Kuschke Street
Meadowdale
Edenvale 1614
☎ (011) 574-5360

02/2008