

PowerShot SX170 IS

Guide d'utilisation de l'appareil photo

FRANÇAIS

- Prenez soin de lire ce guide, dont la section « Précautions de sécurité » (📖8), avant d'utiliser l'appareil photo.
- La lecture de ce guide vous aidera à apprendre à utiliser correctement l'appareil photo.
- Rangez-le dans un endroit sûr pour toute référence ultérieure.
- Cliquez sur les touches dans le coin inférieur droit pour accéder aux autres pages.
 - ▶ : Page suivante
 - ◀ : Page précédente
 - 📄 : Page affichée avant d'avoir cliqué sur un lien
- Pour sauter au début d'un chapitre, cliquez sur le titre du chapitre à droite.

Vous pouvez accéder depuis les pages de titre de chapitre aux différents sujets en cliquant sur leur titre.

Couverture

Avant utilisation

Fonctionnement de base de l'appareil photo

Guide élémentaire

Guide avancé

1 Notions de base de l'appareil photo

2 Mode Auto

3 Autres modes de prise de vue

4 Mode P

5 Modes Tv, Av et M

6 Mode de lecture

7 Menu de réglage

8 Accessoires

9 Annexe

Index



Contenu du coffret

Vérifiez que les éléments suivants sont inclus dans le coffret avant d'utiliser l'appareil photo.

Si un élément venait à manquer, contactez le détaillant de votre appareil photo.



Appareil photo



Batterie
NB-6LH



Chargeur de batterie
CB-2LY/CB-2LYE

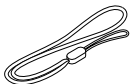

Dragonne



Guide de mise en route



Brochure sur le système
de garantie de Canon

- La carte mémoire n'est pas fournie (📄2).

Cartes mémoire compatibles

Les cartes mémoire suivantes (vendues séparément) peuvent être utilisées, quelle que soit leur capacité.

- Cartes mémoire SD*
- Cartes mémoire SDHC*
- Cartes mémoire SDXC* 
- Cartes Eye-Fi

* Cartes conformes aux normes SD. Cependant, le fonctionnement de toutes les cartes mémoire avec l'appareil photo n'a pas été vérifié.

À propos des cartes Eye-Fi

La compatibilité de ce produit avec les fonctions des cartes Eye-Fi (y compris le transfert sans fil) n'est pas garantie. En cas de problème avec une carte Eye-Fi, veuillez consulter le fabricant de la carte.

Veuillez noter également que dans de nombreux pays ou régions, l'utilisation de cartes Eye-Fi requiert un agrément. Sans agrément, l'usage de ces cartes n'est pas autorisé. En cas d'incertitude quant à l'agrément des cartes dans un lieu donné, veuillez consulter le fabricant de la carte.

Couverture

Avant utilisation

Fonctionnement de base de l'appareil photo

Guide élémentaire

Guide avancé

1 Notions de base de l'appareil photo

2 Mode Auto

3 Autres modes de prise de vue

4 Mode P

5 Modes Tv, Av et M

6 Mode de lecture

7 Menu de réglage

8 Accessoires

9 Annexe

Index



Remarques préliminaires et mentions légales

- Prenez des photos tests et examinez-les pour vous assurer que les images ont été correctement enregistrées. Veuillez noter que Canon Inc., ses filiales et ses revendeurs ne peuvent être tenus responsables de dommages consécutifs au dysfonctionnement d'un appareil photo ou d'un accessoire, y compris les cartes mémoire, entraînant l'échec de l'enregistrement d'une image ou son enregistrement de manière illisible par le système.
- Les images enregistrées par cet appareil photo sont destinées à un usage privé. Abstenez-vous d'enregistrer sans autorisation des images soumises aux droits d'auteur et veuillez noter que même à des fins privées, toute photographie peut enfreindre les lois en matière de droits d'auteur ou autres droits légaux lors de spectacles, d'expositions ou dans certaines structures commerciales.
- Pour plus d'informations sur la garantie de votre appareil photo, reportez-vous aux informations sur la garantie fournies avec l'appareil photo. Pour connaître les centres d'assistance Canon, reportez-vous aux informations sur la garantie pour obtenir les coordonnées.
- Bien que l'écran LCD fasse appel à des techniques de fabrication de très haute précision et que plus de 99,99 % des pixels répondent aux spécifications, il peut exceptionnellement arriver que certains pixels s'affichent sous la forme de points rouges ou noirs. Ceci n'est pas le signe d'une défaillance de l'appareil photo et n'affectera pas les images enregistrées.
- Il est possible que l'écran LCD soit recouvert d'un mince film plastique destiné à le protéger des rayures durant le transport. Retirez le film avant d'utiliser l'appareil photo, le cas échéant.
- Si l'appareil photo est utilisé pendant une période prolongée, il peut chauffer. Ceci n'est pas le signe d'une défaillance.

Couverture

Avant utilisation

Fonctionnement de base de l'appareil photo

Guide élémentaire

Guide avancé

1 Notions de base de l'appareil photo

2 Mode Auto

3 Autres modes de prise de vue

4 Mode P

5 Modes Tv, Av et M

6 Mode de lecture

7 Menu de réglage

8 Accessoires

9 Annexe

Index



Nomenclature des pièces et conventions utilisées dans ce guide

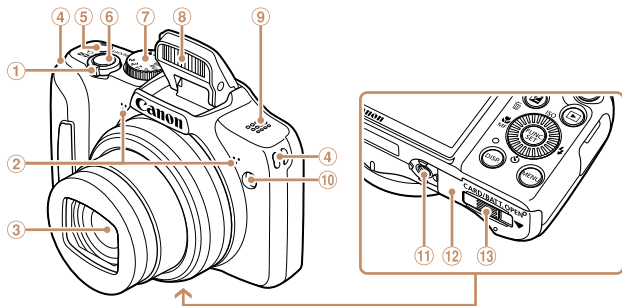

- | | |
|---|---|
| ① Commande de zoom
Prise de vue : <[L] (téléobjectif)> / <[R] (grand angle)>
Lecture : <Q (agrandissement)> / <[i] (index)> | ⑦ Molette modes |
| ② Microphone | ⑧ Flash |
| ③ Objectif | ⑨ Haut-parleur |
| ④ Dispositif de fixation de la dragonne | ⑩ Lampe |
| ⑤ Touche ON/OFF | ⑪ Douille de fixation du trépied |
| ⑥ Déclencheur | ⑫ Couvercle du logement de la batterie et de la carte mémoire |
| | ⑬ Couver-bornes de l'adaptateur secteur |

- Dans ce guide, les icônes sont utilisées pour représenter les touches et les molettes de l'appareil photo correspondantes sur lesquelles elles apparaissent ou auxquelles elles ressemblent.
- Les modes de prise de vue, ainsi que les icônes et le texte à l'écran sont indiqués entre crochets.
- ⓘ : Informations importantes que vous devez connaître
- 📌 : Remarques et conseils pour l'utilisation avancée de l'appareil photo
- 📖xx : Pages avec des informations connexes (dans cet exemple, « xx » représente un numéro de page)
- Les instructions de ce guide s'appliquent à l'appareil photo avec les réglages par défaut.
- Par commodité, toutes les cartes mémoire prises en charge sont simplement appelées « cartes mémoire ».
- Les onglets indiqués au-dessus des titres indiquent si la fonction est utilisée pour les photos, les vidéos ou les deux.

Photos : Indique que la fonction est utilisée lors de la prise de vue ou de l'affichage des photos.

Vidéos : Indique que la fonction est utilisée lors de la prise de vue ou de la lecture de vidéos.

Couverture

Avant utilisation

Fonctionnement de base de l'appareil photo

Guide élémentaire

Guide avancé

1 Notions de base de l'appareil photo

2 Mode Auto

3 Autres modes de prise de vue

4 Mode P

5 Modes Tv, Av et M

6 Mode de lecture

7 Menu de réglage

8 Accessoires

9 Annexe

Index



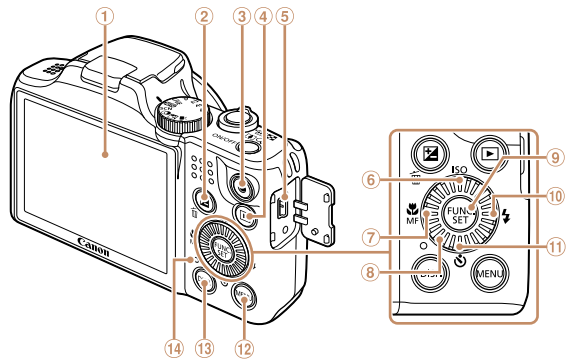

- ① Écran (Écran LCD)
- ② Touche <[] (Correction d'exposition)> / <[] (Effacer une image)>
- ③ Touche Vidéo
- ④ Touche <[] (Lecture)>
- ⑤ Borne DIGITAL
- ⑥ Touche <ISO (Vitesse ISO)> / Haut
- ⑦ Touche <[] (Macro)> / <MF (Mise au point manuelle)> / Gauche
- ⑧ Molette de sélection
- ⑨ Touche FUNC./SET
- ⑩ Touche <[] (Flash)> / Droite
- ⑪ Touche <[] (Retardateur)> / Bas
- ⑫ Touche <MENU>
- ⑬ Touche <DISP. (Affichage)>
- ⑭ Indicateur

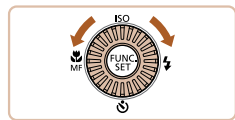

- Tourner la molette de sélection constitue un moyen de choisir des éléments de réglage, de changer d'images ou d'exécuter d'autres opérations. La plupart de ces opérations sont également disponibles avec les touches <▲><▼><◀><▶>.

- Les touches et les commandes suivantes de l'appareil photo sont représentées par des icônes.
 <▲> Touche Haut ⑥ au dos
 <◀> Touche Gauche ⑦ au dos
 <▶> Touche Droite ⑩ au dos
 <▼> Touche Bas ⑪ au dos

Couverture

Avant utilisation

Fonctionnement de base de l'appareil photo

Guide élémentaire

Guide avancé

1 Notions de base de l'appareil photo

2 Mode Auto

3 Autres modes de prise de vue

4 Mode P

5 Modes Tv, Av et M

6 Mode de lecture

7 Menu de réglage

8 Accessoires

9 Annexe

Index



Sommaire

Contenu du coffret	2	Affichage de l'indicateur	26
Cartes mémoire compatibles	2	Horloge	27
Remarques préliminaires et mentions légales	3	2 Mode Auto	28
Nomenclature des pièces et conventions utilisées dans ce guide	4	Prise de vue avec les réglages déterminés par l'appareil photo	29
Sommaire	6	Fonctions courantes et pratiques	33
Fonctionnement de base de l'appareil photo	7	Fonctionnalités de personnalisation des images	37
Précautions de sécurité	8	Fonctions de prise de vue pratiques	39

Guide élémentaire 12

Préparatifs initiaux	13
Test de l'appareil photo	18

Guide avancé 21

1 Notions de base de l'appareil photo 21

Marche/Arrêt	22
Déclencheur	23
Modes de prise de vue	23
Options d'affichage de la prise de vue	24
Utilisation du menu FUNC.	24
Utilisation des menus	25

3 Autres modes de prise de vue	43
Personnalisation de la luminosité/des couleurs (Contrôle de visée directe)	44
Scènes données	44
Modes spéciaux destinés à d'autres fins	45
Effets d'image (Filtres créatifs)	46
Mode Discret	50
Filmer des vidéos en mode []	50

4 Mode P..... 52

Prise de vue dans le Programme AE (Mode [P])	53
Luminosité de l'image (Exposition)	53
Couleur et prise de vue en continu	56
Plage de prise de vue et mise au point	59
Flash	64
Autres réglages	66

5 Modes Tv, Av et M..... 68

Vitesses d'obturation spécifiques (Mode [Tv])	69
Valeurs d'ouverture spécifiques (Mode [Av])	69
Vitesses d'obturation et valeurs d'ouverture spécifiques (Mode [M])	70

6 Mode de lecture 72

Affichage	73
Navigation et filtrage des images	75
Options d'affichage des images	77
Protection des images	79
Effacement d'images	82
Rotation des images	84

Marquage des images comme favoris	86
Édition des photos	87
Édition des vidéos	91

7 Menu de réglage 93

Réglage des fonctions de base de l'appareil photo	94
--	----

8 Accessoires 101

Cartographie du système	102
Accessoires en option	103
Utilisation d'accessoires en option	104
Utilisation des logiciels	106
Impression de photos	110
Utilisation d'une carte Eye-Fi	119

9 Annexe 121

Dépannage	122
Messages à l'écran	125
Informations à l'écran	127
Tableaux des fonctions et menus	129
Précautions de manipulation	137
Caractéristiques	137
Index	141

Couverture

Avant utilisation

Fonctionnement de
base de l'appareil photo

Guide
élémentaire

Guide avancé

1 Notions de base
de l'appareil photo

2 Mode Auto

3 Autres modes
de prise de vue

4 Mode P

5 Modes Tv, Av
et M

6 Mode de
lecture

7 Menu de
réglage

8 Accessoires

9 Annexe

Index



Fonctionnement de base de l'appareil photo

Prendre une photo

- Utiliser les réglages déterminés par l'appareil photo (Mode Auto)..... 29

Bien photographier des personnes



Portraits
(44)



Neige
(45)

Faire correspondre des scènes données



Basse lumière
(44)



Feu d'artifice
(45)

Appliquer des effets spéciaux



Couleurs éclatantes
(47)



Effet poster
(47)



Effet très grand angle
(47)



Effet miniature
(48)



Effet Toy Camera
(49)



Monochrome
(49)

- Lorsque le bruit et le flash ne sont pas autorisés (Mode Discret)..... 50
- Pendant l'ajustement des réglages de l'image (Contrôle de visée directe)..... 44
- Mise au point sur des visages..... 29, 44, 61
- Sans utiliser le flash (Flash désactivé)..... 29
- Apparaître soi-même sur la photo (Retardateur)..... 34, 45
- Ajouter un cachet date..... 36

Couverture

Avant utilisation

Fonctionnement de base de l'appareil photo

Guide élémentaire

Guide avancé

1 Notions de base de l'appareil photo

2 Mode Auto

3 Autres modes de prise de vue

4 Mode P

5 Modes Tv, Av et M

6 Mode de lecture





7 Menu de réglage

8 Accessoires

9 Annexe

Index



 Afficher	
● Afficher les images (Mode de lecture).....	73
● Lecture automatique (Diaporama)	77
● Sur un téléviseur	104
● Sur un ordinateur	107
● Parcourir rapidement les images	75
● Effacer les images.....	82
 Réaliser/lire des vidéos	
● Réaliser des vidéos.....	29
● Lecture de vidéos (Mode de lecture)	73
 Imprimer	
● Imprimer des photos	110
 Sauvegarder	
● Sauvegarder des images sur un ordinateur	108

Précautions de sécurité

- Avant d'utiliser le produit, veuillez lire attentivement les précautions de sécurité exposées ci-après. Veuillez à toujours utiliser le produit de manière appropriée.
- Les précautions de sécurité reprises aux pages suivantes ont pour but d'éviter tout risque de dommages corporels et matériels.
- Veuillez lire également les guides fournis avec les accessoires en option que vous utilisez.



Avertissement

Indique un risque de blessure grave ou mortelle.

- **Ne déclenchez pas le flash à proximité des yeux d'une personne.**
La lumière intense générée par le flash pourrait provoquer des lésions oculaires. Si le sujet est un enfant en bas âge, respectez une distance d'au moins un mètre lors de l'utilisation du flash.
- **Rangez cet équipement hors de la portée des enfants.**
Courroie/dragonne : placée autour du cou d'un enfant, la courroie/dragonne présente un risque de strangulation.
Pile de sauvegarde de la date (si elle peut être retirée) : présente un danger en cas d'ingestion. Dans ce cas, consultez immédiatement un médecin.
- **Utilisez uniquement des sources d'alimentation recommandées.**
- **N'essayez pas de démonter, transformer ou chauffer le produit.**
- **Évitez de faire tomber le produit ou de le soumettre à des chocs violents.**
- **Pour éviter tout risque de blessure, ne touchez pas l'intérieur du produit si vous l'avez laissé tomber ou s'il est endommagé.**
- **Arrêtez immédiatement d'utiliser le produit si de la fumée ou des émanations nocives s'en dégagent.**
- **N'utilisez pas de solvants organiques tels que de l'alcool, de la benzine ou un diluant pour nettoyer le produit.**
- **Évitez tout contact entre le produit et de l'eau (par exemple, de l'eau de mer) ou d'autres liquides.**

Couverture

Avant utilisation

Fonctionnement de base de l'appareil photo

Guide élémentaire

Guide avancé

1 Notions de base de l'appareil photo

2 Mode Auto

3 Autres modes de prise de vue

4 Mode P

5 Modes Tv, Av et M

6 Mode de lecture

7 Menu de réglage

8 Accessoires

9 Annexe

Index



- **Évitez toute infiltration de liquides ou de corps étrangers dans l'appareil photo.**

Il pourrait en résulter une décharge électrique ou un incendie.

Si un liquide ou un corps étranger entre en contact avec l'intérieur de l'appareil photo, mettez celui-ci immédiatement hors tension et retirez la batterie ou les piles.

Si le chargeur de batterie est mouillé (pour les appareils photo utilisant un chargeur), débranchez-le de la prise et contactez le détaillant de l'appareil photo ou un centre d'assistance Canon.

- **Ne regardez pas de sources lumineuses intenses par le viseur (si votre modèle est pourvu d'un viseur), comme le soleil sous un ciel dégagé.**

Votre vue risquerait d'être endommagée.

- **Utilisez uniquement la batterie ou les piles recommandées.**
- **Évitez de placer la batterie ou les piles à proximité d'une flamme ou en contact direct avec celle-ci.**
- **Si votre appareil photo utilise un chargeur de batterie, veuillez noter les précautions suivantes.**
 - Débranchez le cordon d'alimentation régulièrement et, au moyen d'un chiffon sec, éliminez la poussière accumulée sur la fiche, sur l'extérieur de la prise secteur et autour.
 - Ne manipulez jamais le cordon d'alimentation avec les mains humides.
 - N'utilisez pas l'équipement de manière à dépasser la capacité nominale de la prise électrique ou des accessoires du câblage. Ne l'utilisez pas si le cordon d'alimentation ou la fiche sont endommagés, ou si la fiche n'est pas correctement enfoncée dans la prise.
 - Évitez tout contact entre des objets métalliques (épingles ou clés, par exemple) ou des saletés et les bornes ou la fiche.

La batterie ou les piles pourraient exploser ou couler, entraînant une décharge électrique ou un incendie. Vous pourriez vous blesser et détériorer l'environnement. En cas de fuite du liquide d'une batterie et de contact de l'électrolyte de la batterie avec les yeux, la bouche, la peau ou les vêtements, rincez immédiatement avec de l'eau.

- **Éteignez l'appareil photo dans les lieux où l'utilisation d'un appareil photo est interdite.**

Les ondes électromagnétiques émises par l'appareil photo peuvent perturber le fonctionnement des instruments électroniques ou d'autres dispositifs. Soyez vigilant lorsque vous utilisez l'appareil photo dans un endroit où l'utilisation de dispositifs électroniques est restreinte, dans un avion ou dans une structure médicale, par exemple.



Attention

Indique un risque de blessure.

- **Prenez soin de ne pas cogner l'appareil photo, de ne pas l'exposer à des chocs violents ni de le coincer entre d'autres objets lorsque vous le tenez par la dragonne.**
- **Veillez à ne pas cogner l'objectif ni à exercer une pression excessive sur celui-ci.**

Vous pourriez vous blesser ou endommager l'appareil photo.

- **Veillez à ne pas soumettre l'écran à des chocs violents.** Si l'écran se fend, vous pourriez vous blesser avec les fragments brisés.

- **Lors de l'utilisation du flash, prenez garde de ne pas le recouvrir de vos doigts ou d'un tissu.**

Vous pourriez vous brûler ou endommager le flash.

Couverture

Avant utilisation

Fonctionnement de base de l'appareil photo

Guide élémentaire

Guide avancé

1 Notions de base de l'appareil photo

2 Mode Auto

3 Autres modes de prise de vue

4 Mode P

5 Modes Tv, Av et M

6 Mode de lecture

7 Menu de réglage

8 Accessoires

9 Annexe

Index



- Évitez d'utiliser, de placer ou de ranger le produit dans les lieux suivants :
 - Endroits directement exposés aux rayons du soleil
 - Endroits susceptibles d'atteindre des températures supérieures à 40 °C
 - Endroits humides ou poussiéreux

Les conditions précitées peuvent provoquer une fuite, une surchauffe ou une explosion de la batterie ou des piles, entraînant un risque de décharge électrique, d'incendie, de brûlures ou d'autres blessures. Des températures élevées peuvent déformer le produit.

- Les effets de transition d'un diaporama peuvent occasionner une gêne en cas de visualisation prolongée.
- Lorsque vous utilisez un objectif en option, un filtre pour objectif ou un adaptateur de filtre (le cas échéant), veillez à fixer solidement ces accessoires.

Si l'objectif se desserre et tombe, il risque de se fendre et les éclats de verre pourraient occasionner des coupures.

- Sur les appareils photo soulevant et abaissant automatiquement le flash, assurez-vous que votre doigt ne gêne pas lors de l'abaissement du flash, pour éviter de le pincer.

Vous risqueriez de vous blesser.

Attention

Indique un risque de dommages matériels.

- Ne dirigez pas l'appareil photo vers des sources lumineuses intenses (le soleil sous un ciel dégagé, par exemple). Vous risqueriez d'endommager le capteur.
- Lorsque vous utilisez l'appareil photo sur la plage ou dans un endroit venteux, prenez soin de ne pas laisser pénétrer de la poussière ou du sable à l'intérieur de l'appareil.
- Sur les appareils photo soulevant et abaissant automatiquement le flash, n'enfoncez pas le flash ou ne forcez pas son ouverture. Cela pourrait provoquer un dysfonctionnement du produit.

- Dans le cas d'une utilisation normale, le flash peut dégager une légère fumée.

Ce phénomène est dû à l'intensité élevée du flash, qui entraîne la combustion des poussières et des substances étrangères présentes sur l'avant de l'appareil. Utilisez un coton-tige pour retirer la saleté, les poussières ou les substances étrangères de la surface du flash afin d'éviter toute accumulation de chaleur et tout dégât au niveau de l'appareil.

- Retirez et rangez la batterie ou les piles lorsque vous n'utilisez pas l'appareil photo.

Si vous laissez la batterie ou les piles dans l'appareil photo, une fuite risque de provoquer des dommages matériels.

- Avant de jeter la batterie ou les piles, couvrez les bornes avec de l'adhésif ou un autre isolant.

Tout contact avec d'autres éléments métalliques peut provoquer un incendie ou une explosion.

- Si vous utilisez votre appareil photo avec un chargeur de batterie, laissez le chargeur débranché lorsque vous ne l'utilisez pas. Lors du chargement de la batterie, ne la laissez pas sous un tissu ni ne placez d'objets dessus.

Le fait de laisser le chargeur de batterie branché pendant une période prolongée peut entraîner sa surchauffe et une déformation, voire un incendie.

- Ne laissez pas la batterie près d'animaux domestiques.

Une morsure dans la batterie peut provoquer une fuite, une surchauffe ou une explosion, entraînant un risque d'incendie ou de blessures.

- Si votre appareil photo utilise plusieurs piles, n'utilisez pas ensemble des piles ayant des niveaux de charge différents, n'utilisez pas ensemble des piles neuves et anciennes, et n'insérez pas les piles en inversant les bornes + et -.

Cela pourrait provoquer un dysfonctionnement du produit.

Couverture

Avant utilisation

Fonctionnement de base de l'appareil photo

Guide élémentaire

Guide avancé

1 Notions de base de l'appareil photo

2 Mode Auto

3 Autres modes de prise de vue

4 Mode P

5 Modes Tv, Av et M

6 Mode de lecture

7 Menu de réglage

8 Accessoires

9 Annexe

Index



- **Ne vous asseyez pas avec l'appareil photo dans votre poche.**

Vous risqueriez de provoquer un dysfonctionnement de l'appareil ou d'endommager l'écran.

- **Lorsque vous rangez l'appareil photo dans votre sac, veillez à ce qu'aucun objet dur n'entre en contact avec l'écran. Fermez également l'écran (de sorte qu'il se trouve face au boîtier de l'appareil photo) si votre appareil photo est pourvu d'un écran qui se ferme.**
- **N'attachez pas d'objets durs à l'appareil photo.**

Vous risqueriez de provoquer un dysfonctionnement de l'appareil ou d'endommager l'écran.



Couverture

Avant utilisation

Fonctionnement de base de l'appareil photo

Guide élémentaire

Guide avancé

1 Notions de base de l'appareil photo

2 Mode Auto

3 Autres modes de prise de vue

4 Mode P

5 Modes Tv, Av et M

6 Mode de lecture

7 Menu de réglage

8 Accessoires

9 Annexe

Index



Guide élémentaire

Informations et instructions de base, depuis les préparatifs initiaux à la prise de vue et la lecture

Préparatifs initiaux.....	13	Test de l'appareil photo	18
Fixation de la dragonne.....	13	Prise de vue (Smart Auto).....	18
Prise en main de l'appareil photo.....	13	Affichage	19
Charge de la batterie.....	13		
Insertion de la batterie et de la carte mémoire.....	14		
Réglage de la date et de l'heure	15		
Langue d'affichage.....	17		

Couverture

Avant utilisation

Fonctionnement de base de l'appareil photo

Guide élémentaire

Guide avancé

1 Notions de base de l'appareil photo

2 Mode Auto

3 Autres modes de prise de vue

4 Mode P

5 Modes Tv, Av et M

6 Mode de lecture

7 Menu de réglage

8 Accessoires

9 Annexe

Index



Préparatifs initiaux

Préparez-vous à la prise de vue comme suit.

Fixation de la dragonne

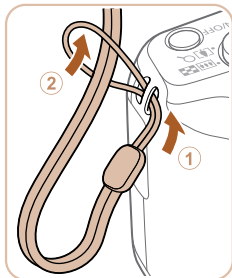

Attachez la dragonne.

- Introduisez l'extrémité de la dragonne dans l'orifice pour dragonne (①) puis faites passer l'autre extrémité de la dragonne par la boucle sur l'extrémité passée dans le trou (②).

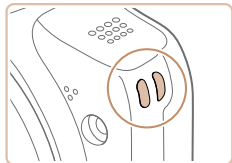

- Vous pouvez également attacher la dragonne sur le côté gauche de l'appareil photo.

Prise en main de l'appareil photo



- Placez la dragonne autour de votre poignet.
- Pendant la prise de vue, gardez les bras près du corps et tenez fermement l'appareil photo pour l'empêcher de bouger. Si vous avez déployé le flash, ne reposez pas les doigts dessus.

Charge de la batterie

Avant d'utiliser l'appareil photo, chargez la batterie avec le chargeur fourni. Veillez à charger la batterie au départ, car l'appareil photo n'est pas vendu avec la batterie chargée.

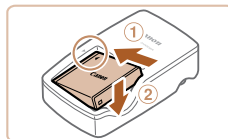

1 Insérez la batterie.

- Après avoir aligné les symboles ▲ de la batterie et du chargeur, insérez la batterie en l'enfonçant (①), puis en l'abaissant (②).

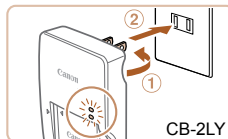

2 Chargez la batterie.

- CB-2LY : sortez la fiche (①) et branchez le chargeur sur une prise secteur (②).
- CB-2LYE : branchez le cordon d'alimentation sur le chargeur et l'autre extrémité sur une prise secteur.
- Le témoin de charge devient orange et la charge commence.
- Une fois la charge terminée, le témoin devient vert.

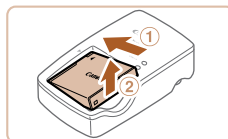
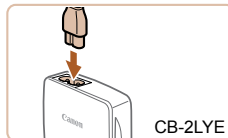

3 Retirez la batterie.

- Après avoir débranché le chargeur de batterie, retirez la batterie en l'enfonçant (①) puis en la soulevant (②).

Couverture

Avant utilisation

Fonctionnement de base de l'appareil photo

Guide élémentaire

Guide avancé

1 Notions de base de l'appareil photo

2 Mode Auto

3 Autres modes de prise de vue

4 Mode P

5 Modes Tv, Av et M

6 Mode de lecture

7 Menu de réglage

8 Accessoires

9 Annexe

Index





- Afin de protéger la batterie et de la conserver dans des conditions optimales, ne la chargez pas continuellement pendant plus de 24 heures.
- Pour les chargeurs de batterie utilisant un cordon d'alimentation, ne fixez pas le chargeur ou le cordon à d'autres appareils, sous peine d'endommager le produit ou de provoquer son dysfonctionnement.



- Pour en savoir plus sur la durée de charge et le nombre de prises de vue ou la durée d'enregistrement possibles avec une batterie complètement chargée, voir « Nombre de prises de vue/Durée d'enregistrement, durée de lecture » (📖 138).
- Les batteries chargées se déchargent progressivement, même si elles ne sont pas utilisées. Chargez la batterie le jour de son utilisation (ou juste avant).
- Le chargeur peut être utilisé dans les régions ayant une alimentation CA de 100 à 240 V (50/60 Hz). Pour les prises secteur de forme différente, utilisez un adaptateur en vente dans le commerce pour la fiche. N'utilisez jamais un transformateur électrique de voyage, car il pourrait endommager la batterie.

Insertion de la batterie et de la carte mémoire

Insérez la batterie fournie et une carte mémoire (vendue séparément) dans l'appareil photo.

Veillez noter qu'avant d'utiliser une nouvelle carte mémoire (ou une carte mémoire formatée sur un autre appareil), il est nécessaire de la formater avec cet appareil photo (📖 97).

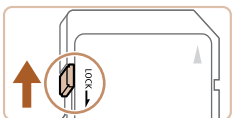

1 Vérifiez la position de la languette de protection contre l'écriture de la carte.

- L'enregistrement n'est pas possible sur les cartes mémoire dont la languette de protection contre l'écriture est en position verrouillée (abaissée). Faites glisser la languette vers le haut jusqu'au dé clic dans la position déverrouillée.

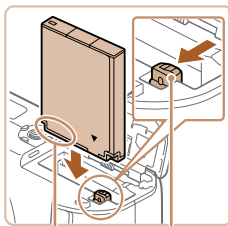
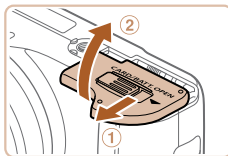

Bornes Verrou de la batterie

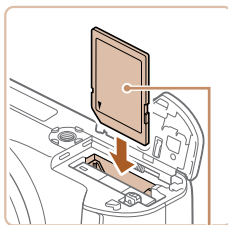

Étiquette

2 Ouvrez le couvercle.

- Faites glisser le couvercle (①) et ouvrez-le (②).

3 Insérez la batterie.

- Tout en appuyant sur le verrou de la batterie dans le sens de la flèche, insérez la batterie comme illustré et enfoncez-la jusqu'au dé clic dans la position verrouillée.
- Si vous insérez la batterie dans le mauvais sens, elle ne peut pas être verrouillée dans la bonne position. Vérifiez toujours que la batterie est tournée dans le bon sens et se verrouille lorsque vous l'insérez.

4 Insérez la carte mémoire.

- Insérez la carte mémoire dans le sens illustré jusqu'au dé clic dans la position verrouillée.
- Assurez-vous que la carte mémoire est tournée dans le bon sens lorsque vous l'insérez. L'insertion d'une carte mémoire dans le mauvais sens peut endommager l'appareil photo.

Couverture

Avant utilisation

Fonctionnement de base de l'appareil photo

Guide élémentaire

Guide avancé

1 Notions de base de l'appareil photo

2 Mode Auto

3 Autres modes de prise de vue

4 Mode P

5 Modes Tv, Av et M

6 Mode de lecture

7 Menu de réglage

8 Accessoires

9 Annexe

Index



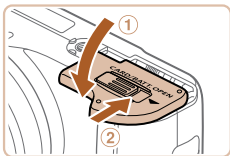

5 Fermez le couvercle.

- Abaissez le couvercle (①) et maintenez-le enfoncé pendant que vous le faites glisser jusqu'au déclic dans la position fermée (②).



- Pour des indications sur le nombre de prises de vue ou d'heures d'enregistrement pouvant être sauvegardées sur une carte mémoire, voir « Nombre de prises de vue 4:3 par carte mémoire » (📖138).

Retrait de la batterie et de la carte mémoire

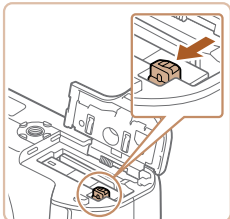

Retirez la batterie.

- Ouvrez le couvercle et appuyez sur le verrou de la batterie dans le sens de la flèche.
- La batterie sort de son logement.

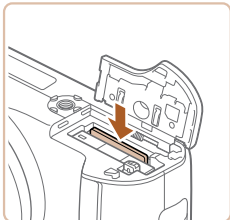

Retirez la carte mémoire.

- Appuyez sur la carte mémoire jusqu'au déclic, puis relâchez-la lentement.
- La carte mémoire sort de son logement.

Réglage de la date et de l'heure

Réglez correctement la date et l'heure actuelles comme suit si l'écran [Date/Heure] s'affiche lorsque vous mettez l'appareil photo sous tension. Les informations spécifiées de cette façon sont enregistrées dans les propriétés de l'image lorsque vous photographiez et sont utilisées lorsque vous gérez les images par date de prise de vue ou imprimez les images en affichant la date.

Vous pouvez également ajouter un cachet date aux photos, si vous le souhaitez (📖36).



1 Mettez l'appareil photo sous tension.

- Appuyez sur la touche ON/OFF.
- L'écran [Date/Heure] s'affiche.



2 Réglez la date et l'heure.

- Appuyez sur les touches << >> pour choisir une option.
- Appuyez sur les touches <▲> <▼> ou tournez la molette <⦿> pour spécifier la date et l'heure.
- Ceci fait, appuyez sur la touche <FUNC SET>.

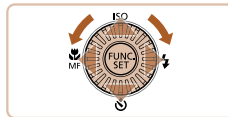

Couverture

Avant utilisation

Fonctionnement de base de l'appareil photo

Guide élémentaire

Guide avancé

1 Notions de base de l'appareil photo

2 Mode Auto

3 Autres modes de prise de vue

4 Mode P

5 Modes Tv, Av et M

6 Mode de lecture

7 Menu de réglage

8 Accessoires

9 Annexe

Index





3 Définissez le fuseau horaire de votre pays.

- Appuyez sur les touches <◀>>> ou tournez la molette <⦿> pour choisir le fuseau horaire de votre pays.



4 Finalisez le processus de réglage.

- Appuyez sur la touche <FUNC SET> lorsque vous avez terminé. Après l'affichage d'un message de confirmation, l'écran de réglage disparaît.
- Pour mettre l'appareil photo hors tension, appuyez sur la touche ON/OFF.



- L'écran [Date/Heure] s'affichera chaque fois que vous mettez l'appareil photo sous tension tant que vous n'aurez pas réglé la date, l'heure et le fuseau horaire de votre pays. Renseignez les informations correctes.



- Pour régler l'heure d'été (1 heure d'avance), choisissez [☀] à l'étape 2 puis choisissez [☀] en appuyant sur les touches <▲>>> ou en tournant la molette <⦿>.

Modification de la date et de l'heure

Ajustez la date et l'heure comme suit.

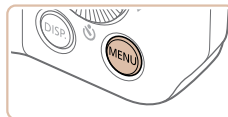

1 Accédez au menu de l'appareil photo.

- Appuyez sur la touche <MENU>.



2 Choisissez [Date/Heure].

- Déplacez la commande de zoom pour choisir l'onglet [↑↑].
- Appuyez sur les touches <▲>>> ou tournez la molette <⦿> pour choisir [Date/Heure], puis appuyez sur la touche <FUNC SET>.

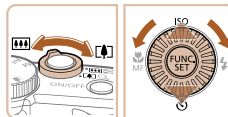

3 Modifiez la date et l'heure.

- Exécutez l'étape 2 de « Réglage de la date et de l'heure » (📖15) pour ajuster les réglages.
- Appuyez sur la touche <MENU> pour fermer le menu.

Couverture

Avant utilisation

Fonctionnement de base de l'appareil photo

Guide élémentaire

Guide avancé

1 Notions de base de l'appareil photo

2 Mode Auto

3 Autres modes de prise de vue

4 Mode P

5 Modes Tv, Av et M

6 Mode de lecture

7 Menu de réglage

8 Accessoires

9 Annexe

Index





- Les réglages de la date/heure peuvent être conservés pendant 3 semaines environ par la pile de sauvegarde de la date intégrée à l'appareil photo une fois la batterie retirée.
- La pile de sauvegarde de la date se recharge en 4 heures environ une fois que vous insérez une batterie chargée ou raccordez l'appareil photo à un kit adaptateur secteur (vendu séparément, 103), même avec l'appareil photo hors tension.
- Lorsque la pile de sauvegarde de la date est déchargée, l'écran [Date/Heure] s'affiche à la mise sous tension de l'appareil photo. Réglez la date et l'heure correctes comme décrit dans « Réglage de la date et de l'heure » (15).

Langue d'affichage

Changez de langue d'affichage au besoin.

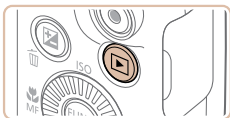

1 Activez le mode de lecture.

- Appuyez sur la touche <▶>.

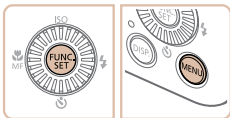

2 Accédez à l'écran de réglage.

- Appuyez sur la touche <FUNC SET> et maintenez-la enfoncée, puis appuyez immédiatement sur la touche <MENU>.

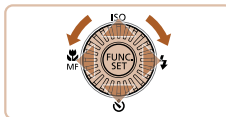

3 Réglez la langue d'affichage.

- Appuyez sur les touches <▲><▼><◀><▶> ou tournez la molette <◉> pour choisir une langue, puis appuyez sur la touche <FUNC SET>.
- Une fois la langue d'affichage définie, l'écran de réglage disparaît.



- L'heure actuelle s'affiche si vous attendez trop longtemps à l'étape 2 après avoir appuyé sur la touche <FUNC SET> avant d'appuyer sur la touche <MENU>. Dans ce cas, appuyez sur la touche <FUNC SET> pour supprimer l'affichage de l'heure et répétez l'étape 2.
- Pour modifier la langue d'affichage, vous pouvez également appuyer sur la touche <MENU> et choisir [Langue] sur l'onglet [f1].

Couverture

Avant utilisation

Fonctionnement de base de l'appareil photo

Guide élémentaire

Guide avancé

1 Notions de base de l'appareil photo

2 Mode Auto

3 Autres modes de prise de vue

4 Mode P

5 Modes Tv, Av et M

6 Mode de lecture

7 Menu de réglage

8 Accessoires

9 Annexe

Index



Test de l'appareil photo

Suivez ces instructions pour mettre l'appareil photo sous tension, prendre des photos ou filmer des vidéos, puis les afficher.

Prise de vue (Smart Auto)

Pour la sélection entièrement automatique des réglages optimaux pour des scènes données, laissez simplement l'appareil photo déterminer le sujet et les conditions de prise de vue.



1 Mettez l'appareil photo sous tension.

- Appuyez sur la touche ON/OFF.
- L'écran de démarrage s'affiche.



2 Activez le mode [AUTO].

- Positionnez la molette modes sur [AUTO].
- Pointez l'appareil photo sur le sujet. Lorsque l'appareil photo détermine la scène, un léger clic est émis.
- Les icônes représentant la scène et le mode de stabilisation de l'image s'affichent dans le coin supérieur droit de l'écran.
- Les cadres affichés autour des sujets détectés indiquent qu'ils sont mis au point.



3 Composez la vue.

- Pour faire un zoom avant et agrandir le sujet, déplacez la commande de zoom en direction de <[Téléobjectif]> (téléobjectif) et pour faire un zoom arrière, déplacez-la en direction de <[Grand angle]> (grand angle).

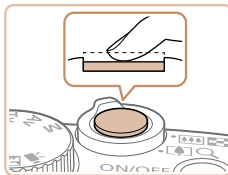

4 Photographiez ou filmez.

Prise de photos

① Faites la mise au point.

- Appuyez légèrement sur le déclencheur à mi-course. L'appareil photo émet deux bips après la mise au point et les zones AF s'affichent pour indiquer les zones d'image mises au point.
- Si [Ériger le flash] s'affiche, soulevez le flash avec le doigt pour qu'il soit prêt. Si vous préférez ne pas utiliser le flash, enfoncez-le du doigt dans l'appareil photo.

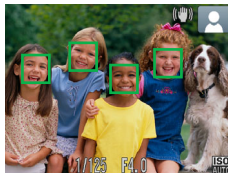

Couverture

Avant utilisation

Fonctionnement de base de l'appareil photo

Guide élémentaire

Guide avancé

1 Notions de base de l'appareil photo

2 Mode Auto

3 Autres modes de prise de vue

4 Mode P

5 Modes Tv, Av et M

6 Mode de lecture

7 Menu de réglage

8 Accessoires

9 Annexe

Index



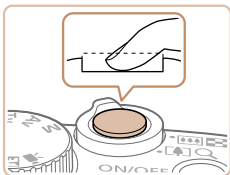

② Prenez la photo.

- Appuyez sur le déclencheur à fond.
- Au moment de la prise de vue, le son du déclencheur est émis, et dans de faibles conditions d'éclairage si vous avez soulevé le flash, il se déclenche automatiquement.
- Maintenez l'appareil photo immobile jusqu'à ce que le son du déclencheur cesse.
- Après avoir affiché votre prise, l'appareil photo revient à l'écran de prise de vue.

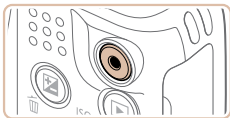

Temps écoulé

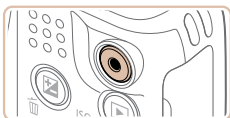

Réalisation de vidéos

① Commencez à filmer.

- Appuyez sur la touche vidéo. L'appareil photo émet un bip lorsque l'enregistrement débute, et [●ENR] s'affiche avec le temps écoulé.
- Des bandes noires affichées en haut et en bas de l'écran indiquent les zones d'image non enregistrées.
- Les cadres affichés autour des visages détectés indiquent qu'ils sont mis au point.
- Dès que l'enregistrement commence, retirez le doigt de la touche vidéo.

② Terminez la prise de vue.

- Appuyez à nouveau sur la touche vidéo pour arrêter l'enregistrement. L'appareil photo émet deux bips lorsque l'enregistrement s'arrête.

Affichage

Après avoir pris des photos ou filmé des vidéos, vous pouvez les afficher sur l'écran comme suit.

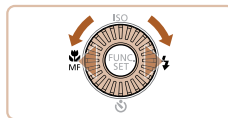

1 Activez le mode de lecture.

- Appuyez sur la touche <▶>.
- Votre dernière photo est affichée.

2 Parcourez vos images.

- Pour afficher l'image précédente, appuyez sur la touche <◀> ou tournez la molette <⦿> dans le sens inverse des aiguilles d'une montre. Pour afficher l'image suivante, appuyez sur la touche <▶> ou tournez la molette <⦿> dans le sens des aiguilles d'une montre.
- Maintenez les touches <◀><▶> enfoncées pour parcourir rapidement les images. Les images apparaissent granuleuses à cette étape.
- Pour accéder au mode de défilement de l'affichage, tournez rapidement la molette <⦿>. Dans ce mode, tournez la molette <⦿> pour parcourir les images.
- Pour revenir au mode d'affichage image par image, appuyez sur la touche <⦿▶>.

Couverture

Avant utilisation

Fonctionnement de base de l'appareil photo

Guide élémentaire

Guide avancé

1 Notions de base de l'appareil photo

2 Mode Auto

3 Autres modes de prise de vue

4 Mode P

5 Modes Tv, Av et M

6 Mode de lecture

7 Menu de réglage

8 Accessoires

9 Annexe

Index





- Les vidéos sont identifiées par une icône [SET ▶]. Pour lire des vidéos, allez à l'étape 3.

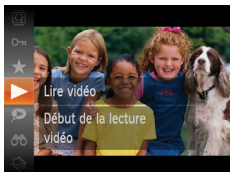

3 Lisez les vidéos.

- Appuyez sur la touche <FUNC SET>, choisissez [▶] (appuyez sur les touches <▲><▼> ou tournez la molette <◉>), puis appuyez à nouveau sur la touche <FUNC SET>.
- La lecture commence et une fois la vidéo terminée, [SET ▶] s'affiche.
- Pour régler le volume, appuyez sur les touches <▲><▼>.



- Pour passer au mode de prise de vue depuis le mode de lecture, appuyez sur le déclencheur à mi-course.

■ Effacement d'images

Vous pouvez choisir et effacer les images inutiles une par une. Prenez garde lorsque vous effacez des images, car elles ne peuvent pas être récupérées.

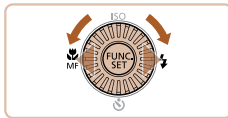

1 Choisissez l'image à effacer.

- Appuyez sur les touches <◀><▶> ou tournez la molette <◉> pour choisir une image.

2 Effacez l'image.

- Appuyez sur la touche <☒>.
- Lorsque [Effacer ?] s'affiche, appuyez sur les touches <◀><▶> ou tournez la molette <◉> pour choisir [Effacer], puis appuyez sur la touche <FUNC SET>.
- L'image actuelle est maintenant effacée.
- Pour annuler l'effacement, appuyez sur les touches <◀><▶> ou tournez la molette <◉> pour choisir [Annuler], puis appuyez sur la touche <FUNC SET>.



- Vous pouvez également effacer toutes les images en même temps (📖 83).

Couverture

Avant utilisation

Fonctionnement de base de l'appareil photo

Guide élémentaire

Guide avancé

1 Notions de base de l'appareil photo

2 Mode Auto

3 Autres modes de prise de vue

4 Mode P

5 Modes Tv, Av et M

6 Mode de lecture

7 Menu de réglage

8 Accessoires

9 Annexe

Index



1

Notions de base de l'appareil photo

Guide pratique présentant d'autres notions de base de l'appareil photo et décrivant les options de prise de vue et de lecture

Marche/Arrêt.....	22	Utilisation du menu FUNC.....	24
Fonctions Mode éco (Extinction auto).....	22	Utilisation des menus.....	25
Déclencheur.....	23	Affichage de l'indicateur.....	26
Modes de prise de vue.....	23	Horloge.....	27
Options d'affichage de la prise de vue.....	24		

Couverture
Avant utilisation
Fonctionnement de base de l'appareil photo
Guide élémentaire
Guide avancé
1 Notions de base de l'appareil photo
2 Mode Auto
3 Autres modes de prise de vue
4 Mode P
5 Modes Tv, Av et M
6 Mode de lecture
7 Menu de réglage
8 Accessoires
9 Annexe
Index



Marche/Arrêt



Mode de prise de vue

- Appuyez sur la touche ON/OFF pour mettre l'appareil photo sous tension et vous préparer à la prise de vue.
- Pour mettre l'appareil photo hors tension, appuyez à nouveau sur la touche ON/OFF.

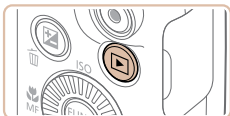

Mode de lecture

- Appuyez sur la touche <▶> pour mettre l'appareil photo sous tension et voir vos images.
- Pour mettre l'appareil photo hors tension, appuyez à nouveau sur la touche <▶>.



- Pour passer au mode de lecture depuis le mode de prise de vue, appuyez sur la touche <▶>.
- Pour passer au mode de prise de vue depuis le mode de lecture, appuyez sur le déclencheur à mi-course (📖23).
- L'objectif se rétracte au bout d'une minute environ une fois que l'appareil photo est en mode de lecture. Vous pouvez mettre l'appareil photo hors tension lorsque l'objectif est rétracté en appuyant sur la touche <▶>.

Fonctions Mode éco (Extinction auto)

Pour économiser la batterie, l'appareil photo désactive automatiquement l'écran (Affichage OFF), puis s'éteint après une certaine période d'inactivité.

Mode éco en mode de prise de vue

L'écran s'éteint automatiquement au bout d'une minute environ d'inactivité. Environ deux minutes après, l'objectif se rétracte et l'appareil photo s'éteint. Pour activer l'écran et vous préparer à la prise de vue lorsque l'écran est éteint, mais que l'objectif est sorti, appuyez sur le déclencheur à mi-course (📖23).

Mode éco en mode de lecture

L'appareil photo s'éteint automatiquement au bout de cinq minutes environ d'inactivité.



- Vous pouvez désactiver Extinction auto et ajuster le délai d'Affichage OFF, si vous préférez (📖96).
- Le Mode éco n'est pas activé lorsque l'appareil photo est raccordé à un ordinateur (📖108).

Couverture

Avant utilisation

Fonctionnement de base de l'appareil photo

Guide élémentaire

Guide avancé

1 Notions de base de l'appareil photo

2 Mode Auto

3 Autres modes de prise de vue

4 Mode P

5 Modes Tv, Av et M

6 Mode de lecture

7 Menu de réglage

8 Accessoires

9 Annexe

Index



Déclencheur

Pour garantir la netteté de vos photos, commencez toujours par maintenir enfoncé le déclencheur à mi-course, puis une fois la mise au point sur le sujet effectuée, enfoncez à fond le déclencheur pour prendre la photo. Dans ce manuel, les opérations du déclencheur sont décrites avec les expressions « appuyer sur le déclencheur à *mi-course* ou à *fond* ».

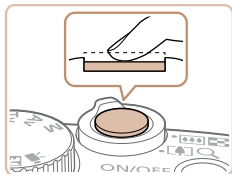

1 Appuyez à mi-course. (Appuyez légèrement pour faire la mise au point.)

- Appuyez sur le déclencheur à mi-course. L'appareil photo émet deux bips et les zones AF s'affichent autour de la zone d'image mise au point.

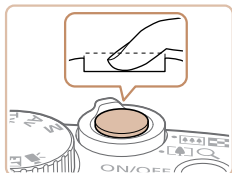

2 Appuyez à fond. (À partir de la position à mi-course, appuyez complètement pour photographier.)

- L'appareil photo prend la photo au moment où le son du déclencheur est émis.
- Maintenez l'appareil photo immobile jusqu'à ce que le son du déclencheur cesse.

- ! Les images peuvent ne pas être nettes si vous photographiez sans appuyer d'abord sur le déclencheur à mi-course.
- La durée du son du déclencheur dépend du temps requis pour la photo. Elle peut être plus longue dans certaines scènes de prise de vue et les images seront floues si vous bougez l'appareil photo (ou si le sujet bouge) avant que le son du déclencheur cesse.

Modes de prise de vue

Utilisez la molette modes pour accéder à chaque mode de prise de vue.

Mode Contrôle de visée directe

Personnalisez la luminosité de l'image ou les couleurs pendant la prise de vue (📖44).

Mode Auto

Prise de vue entièrement automatique, avec réglages déterminés par l'appareil photo (📖18, 29).

Mode Scène spéciale

Photographiez avec les réglages optimaux pour des scènes données (📖44).

Mode Filtrés créatifs

Ajoutez un vaste choix d'effets aux images lors de la prise de vue (📖46).

Modes P, Tv, Av et M

Prenez une grande diversité de photos en utilisant vos réglages préférés (📖52, 68).

Mode vidéo

Pour réaliser des vidéos (📖50). Vous pouvez également filmer des vidéos lorsque la molette modes n'est pas réglée sur le mode vidéo en appuyant simplement sur la touche vidéo.

Mode Discret

Photographiez sans le flash ou sans les sons de l'appareil photo (📖50).



- Vous pouvez tourner la molette modes pour basculer en mode de prise de vue depuis le mode de lecture.

Couverture

Avant utilisation

Fonctionnement de base de l'appareil photo

Guide élémentaire

Guide avancé

1 Notions de base de l'appareil photo

2 Mode Auto

3 Autres modes de prise de vue

4 Mode P

5 Modes Tv, Av et M

6 Mode de lecture

7 Menu de réglage

8 Accessoires

9 Annexe

Index



Options d'affichage de la prise de vue

Appuyez sur la touche <DISP.> pour voir d'autres informations à l'écran ou pour masquer les informations. Pour en savoir plus sur les informations affichées, voir « Informations à l'écran » (📖127).



Les informations sont affichées



Les informations ne sont pas affichées



- La luminosité de l'écran est automatiquement augmentée par la fonction d'affichage nocturne lorsque vous photographiez sous un faible éclairage, facilitant ainsi la vérification du cadrage des photos. Cependant, la luminosité de l'image à l'écran peut ne pas correspondre à celle de vos photos. Veuillez noter que les déformations de l'image à l'écran ou le mouvement saccadé du sujet n'affecteront pas les images enregistrées.
- Pour les options d'affichage de lecture, voir « Changement de mode d'affichage » (📖74).

Utilisation du menu FUNC.

Configurez les fonctions couramment utilisées via le menu FUNC. comme suit.

Veuillez noter que les éléments de menu et les options varient en fonction du mode de prise de vue (📖131 – 132) ou de lecture (📖136).

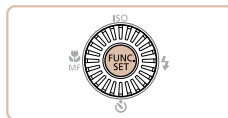

1 Accédez au menu FUNC.

- Appuyez sur la touche <FUNC. SET.>.



Options
Éléments de menu

2 Choisissez un élément du menu.

- Appuyez sur les touches <▲><▼> ou tournez la molette <🌀> pour choisir un élément de menu, puis appuyez sur la touche <FUNC. SET.> ou <▶>.
- Avec certains éléments de menu, les fonctions peuvent être spécifiées simplement en appuyant sur la touche <FUNC. SET.> ou <▶>, ou un autre écran s'affiche pour configurer la fonction.

Couverture

Avant utilisation

Fonctionnement de base de l'appareil photo

Guide élémentaire

Guide avancé

1 Notions de base de l'appareil photo

2 Mode Auto

3 Autres modes de prise de vue

4 Mode P

5 Modes Tv, Av et M

6 Mode de lecture

7 Menu de réglage

8 Accessoires

9 Annexe

Index





3 Choisissez une option.

- Appuyez sur les touches <▲><▼> ou tournez la molette <⦿> pour choisir une option.
- Pour revenir aux éléments de menu, appuyez sur la touche <◀>.

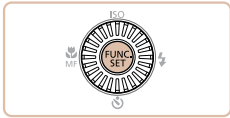

4 Finalisez le processus de réglage.

- Appuyez sur la touche <FUNC SET>.
- L'écran antérieur à votre appui sur la touche <FUNC SET> à l'étape 1 s'affiche à nouveau, indiquant l'option que vous avez configurée.



- Pour annuler tout changement de réglage accidentel, vous pouvez rétablir les réglages par défaut de l'appareil photo (📖100).

Utilisation des menus

Configurez un éventail de fonctions de l'appareil photo par le biais d'autres menus comme suit. Les éléments de menu sont regroupés par objectifs sur les onglets, tels que la prise de vue [📷], la lecture [📺], etc. Veuillez noter que les éléments de menu disponibles dépendent du mode de prise de vue ou de lecture sélectionné (📖133 – 136).



1 Accédez au menu.

- Appuyez sur la touche <MENU>.



2 Choisissez un onglet.

- Déplacez la commande de zoom pour choisir un onglet.
- Après avoir appuyé sur les touches <▲><▼> pour choisir au départ un onglet, vous pouvez passer d'un onglet à un autre en appuyant sur les touches <◀><▶>.

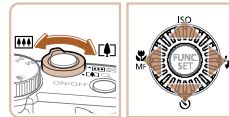

Couverture

Avant utilisation

Fonctionnement de base de l'appareil photo

Guide élémentaire

Guide avancé

1 Notions de base de l'appareil photo

2 Mode Auto

3 Autres modes de prise de vue

4 Mode P

5 Modes Tv, Av et M

6 Mode de lecture

7 Menu de réglage

8 Accessoires

9 Annexe

Index



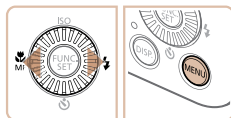

3 Choisissez un élément du menu.

- Appuyez sur les touches <▲><▼> ou tournez la molette <⦿> pour choisir un élément du menu.
- Pour les éléments de menu dont les options ne sont pas affichées, appuyez d'abord sur la touche <⦿> ou <▶> pour changer d'écran, puis appuyez sur les touches <▲><▼> ou tournez la molette <⦿> pour sélectionner l'élément de menu.
- Pour revenir à l'écran précédent, appuyez sur la touche <MENU>.

4 Choisissez une option.

- Appuyez sur les touches <◀><▶> pour choisir une option.

5 Finalisez le processus de réglage.

- Appuyez sur la touche <MENU> pour revenir à l'écran affiché avant votre appui sur la touche <MENU> à l'étape 1.



- Pour annuler tout changement de réglage accidentel, vous pouvez rétablir les réglages par défaut de l'appareil photo (📖100).

Affichage de l'indicateur

L'indicateur situé au dos de l'appareil photo (📖5) s'allume ou clignote selon l'état de celui-ci.

Couleur	État de l'indicateur	État de l'appareil photo
Vert	Allumé	Lors de la connexion à un ordinateur (📖108), ou affichage éteint (📖22, 96)
	Clignotant	Démarrage, enregistrement/lecture/transmission des images ou prises d'expositions longues (📖69, 70)



- Lorsque l'indicateur clignote vert, ne mettez jamais hors tension l'appareil photo, n'ouvrez pas le couvercle du logement de la batterie et de la carte mémoire, et n'agitez ou ne secouez pas l'appareil photo, sous peine d'altérer les images ou d'endommager l'appareil photo ou la carte mémoire.

Couverture

Avant utilisation

Fonctionnement de base de l'appareil photo

Guide élémentaire

Guide avancé

1 Notions de base de l'appareil photo

2 Mode Auto

3 Autres modes de prise de vue

4 Mode P

5 Modes Tv, Av et M

6 Mode de lecture

7 Menu de réglage

8 Accessoires

9 Annexe

Index



Horloge

Vous pouvez voir l'heure actuelle.

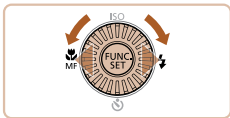

- Appuyez sur la touche <FUNC SET> et maintenez-la enfoncée.
- L'heure actuelle s'affiche.
- Si vous tenez l'appareil photo verticalement lorsque vous utilisez la fonction d'horloge, l'écran passe en affichage vertical. Appuyez sur les touches <◀> ou tournez la molette <◉> pour modifier la couleur d'affichage.
- Appuyez à nouveau sur la touche <FUNC SET> pour annuler l'affichage de l'horloge.



- Lorsque l'appareil photo est éteint, maintenez la touche <FUNC SET> enfoncée, puis appuyez sur la touche ON/OFF pour afficher l'heure.

Couverture

Avant utilisation

Fonctionnement de base de l'appareil photo

Guide élémentaire

Guide avancé

1 Notions de base de l'appareil photo

2 Mode Auto

3 Autres modes de prise de vue

4 Mode P

5 Modes Tv, Av et M

6 Mode de lecture

7 Menu de réglage

8 Accessoires

9 Annexe

Index



2 Mode Auto

Mode pratique pour des photos et des vidéos faciles avec un plus grand contrôle de la prise de vue

Prise de vue avec les réglages déterminés par l'appareil photo	29
Prise de vue (Smart Auto).....	29
Icônes de scène.....	32
Icône de stabilisation de l'image.....	32
Cadres à l'écran.....	33
Fonctions courantes et pratiques	33
Zoom avant rapproché sur des sujets (Zoom numérique).....	33
Utilisation du retardateur.....	34
Ajout d'un cachet date.....	36

Fonctionnalités de personnalisation des images	37
Modification du rapport largeur-hauteur.....	37
Modification de la résolution de l'image (Taille).....	37
Correction des yeux rouges.....	38
Modification de la qualité de l'image vidéo.....	38
Utilisation du filtre anti-vent.....	39
Fonctions de prise de vue pratiques	39
Affichage du quadrillage.....	39
Agrandissement de la zone mise au point.....	40
Détection des yeux fermés.....	40

Personnalisation du fonctionnement de l'appareil photo	41
Désactivation du faisceau d'assistance autofocus.....	41
Désactivation de la lampe atténuateur du phénomène des yeux rouges.....	41
Modification du style d'affichage de l'image prise.....	42

Couverture
Avant utilisation
Fonctionnement de base de l'appareil photo
Guide élémentaire
Guide avancé
1 Notions de base de l'appareil photo
2 Mode Auto
3 Autres modes de prise de vue
4 Mode P
5 Modes Tv, Av et M
6 Mode de lecture
7 Menu de réglage
8 Accessoires
9 Annexe
Index



Prise de vue avec les réglages déterminés par l'appareil photo

Pour la sélection entièrement automatique des réglages optimaux pour des scènes données, laissez simplement l'appareil photo déterminer le sujet et les conditions de prise de vue.

Prise de vue (Smart Auto)

Photos

Vidéos



1 Mettez l'appareil photo sous tension.

- Appuyez sur la touche ON/OFF.
- L'écran de démarrage s'affiche.



2 Activez le mode [AUTO].

- Positionnez la molette modes sur [AUTO].
- Pointez l'appareil photo sur le sujet. Lorsque l'appareil photo détermine la scène, un léger clic est émis.
- Les icônes représentant la scène et le mode de stabilisation de l'image s'affichent dans le coin supérieur droit de l'écran (32).
- Les cadres affichés autour des sujets détectés indiquent qu'ils sont mis au point.



Barre de zoom



Plage de mise au point (approx.)

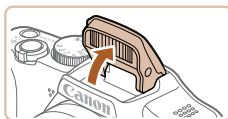
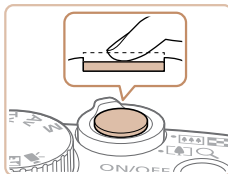

3 Composez la vue.

- Pour faire un zoom avant et agrandir le sujet, déplacez la commande de zoom en direction de <[ZOOM IN]> (téléobjectif) et pour faire un zoom arrière, déplacez-la en direction de <[ZOOM OUT]> (grand angle). (Une barre de zoom indiquant la position du zoom s'affiche.)

4 Photographiez ou filmez.

Prise de photos

① Faites la mise au point.

- Appuyez sur le déclencheur à mi-course. L'appareil photo émet deux bips après la mise au point et les zones AF s'affichent pour indiquer les zones d'image mises au point.
- Plusieurs zones AF s'affichent si plusieurs zones d'image sont mises au point.
- Si [Ériger le flash] s'affiche, soulevez le flash avec le doigt pour qu'il soit prêt. Si vous préférez ne pas utiliser le flash, enfoncez-le du doigt dans l'appareil photo.

Couverture

Avant utilisation

Fonctionnement de base de l'appareil photo

Guide élémentaire

Guide avancé

1 Notions de base de l'appareil photo

2 Mode Auto

3 Autres modes de prise de vue

4 Mode P

5 Modes Tv, Av et M

6 Mode de lecture

7 Menu de réglage

8 Accessoires

9 Annexe

Index



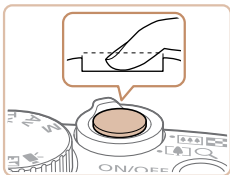

② Prenez la photo.

- Appuyez sur le déclencheur à fond.
- Au moment de la prise de vue, le son du déclencheur est émis, et dans de faibles conditions d'éclairage si vous avez soulevé le flash, il se déclenche automatiquement.
- Maintenez l'appareil photo immobile jusqu'à ce que le son du déclencheur cesse.
- Après avoir affiché votre prise, l'appareil photo revient à l'écran de prise de vue.

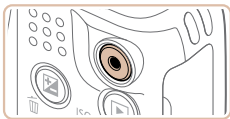

Temps écoulé



Réalisation de vidéos

① Commencez à filmer.

- Appuyez sur la touche vidéo. L'appareil photo émet un bip lorsque l'enregistrement débute, et [●ENR] s'affiche avec le temps écoulé.
- Des bandes noires affichées en haut et en bas de l'écran indiquent les zones d'image non enregistrées.
- Les cadres affichés autour des visages détectés indiquent qu'ils sont mis au point.
- Dès que l'enregistrement commence, retirez le doigt de la touche vidéo.



② Redimensionnez le sujet et recadrez la scène au besoin.

- Pour redimensionner le sujet, répétez les opérations de l'étape 3 (📖29). Veuillez noter toutefois que le bruit de fonctionnement de l'appareil photo sera enregistré et que les vidéos filmées aux facteurs de zoom indiqués en bleu sembleront granuleuses.
- Lorsque vous recadrez les scènes, la mise au point, la luminosité et les couleurs sont automatiquement ajustées.

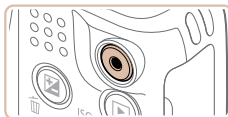

③ Terminez la prise de vue.

- Appuyez à nouveau sur la touche vidéo pour arrêter l'enregistrement. L'appareil photo émet deux bips lorsque l'enregistrement s'arrête.
- L'enregistrement s'arrête automatiquement lorsque la carte mémoire est pleine.

■ Photos/Vidéos



- Si l'appareil photo est sous tension alors que la touche <DISP.> est maintenue enfoncée, il n'émettra plus aucun son. Pour réactiver les sons, appuyez sur la touche <MENU> et choisissez [Muet] sur l'onglet [🔊], puis appuyez sur les touches <◀>> pour choisir [Arrêt].

Couverture

Avant utilisation

Fonctionnement de base de l'appareil photo

Guide élémentaire

Guide avancé

1 Notions de base de l'appareil photo

2 Mode Auto

3 Autres modes de prise de vue

4 Mode P

5 Modes Tv, Av et M

6 Mode de lecture

7 Menu de réglage

8 Accessoires





9 Annexe

Index



Photos



- Une icône  clignotante vous avertit que les images seront plus susceptibles d'être floues en raison du bougé de l'appareil photo. Le cas échéant, montez l'appareil photo sur un trépied ou prenez d'autres mesures pour le stabiliser.
- Si vos photos sont sombres malgré le déclenchement du flash, rapprochez-vous du sujet. Pour en savoir plus sur la portée du flash, voir « Portée du flash » ( 138).
- Il se peut que le sujet soit trop près si l'appareil photo émet seulement un bip lorsque vous appuyez sur le déclencheur à mi-course. Pour en savoir plus sur la plage de mise au point (plage de prise de vue), voir « Plage de prise de vue » ( 139).
- Pour réduire les yeux rouges et faciliter la mise au point, il arrive que la lampe s'allume lors de la prise de vue dans de faibles conditions d'éclairage.
- L'apparition d'une icône  clignotante lorsque vous essayez de photographier indique que la prise de vue n'est pas possible tant que le flash n'est pas rechargé. La prise de vue pouvant reprendre dès que le flash est prêt, appuyez sur le déclencheur à fond et patientez ou bien relâchez-le et appuyez à nouveau dessus.
- Bien que vous puissiez photographier à nouveau avant que l'écran de prise de vue s'affiche, votre prise précédente peut déterminer la mise au point, la luminosité et les couleurs utilisées.



- Vous pouvez modifier la durée d'affichage des images après la prise ( 42).

Vidéos

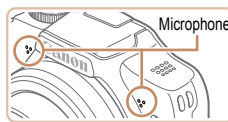

- Éloignez les doigts du microphone pendant l'enregistrement vidéo. Si vous obstruez le microphone, vous risquez d'empêcher l'enregistrement du son ou le son enregistré risque d'être assourdi.

- Évitez de toucher les commandes de l'appareil photo autres que la touche vidéo lorsque vous filmez des vidéos, car les sons émis par l'appareil photo seront enregistrés.



- Le son est enregistré en stéréo.

Couverture

Avant utilisation

Fonctionnement de base de l'appareil photo

Guide élémentaire

Guide avancé

1 Notions de base de l'appareil photo

2 Mode Auto

3 Autres modes de prise de vue

4 Mode P

5 Modes Tv, Av et M

6 Mode de lecture

7 Menu de réglage

8 Accessoires

9 Annexe

Index



Icônes de scène

En mode [AUTO], les scènes de prise de vue déterminées par l'appareil photo sont indiquées par l'icône affichée et les réglages correspondants sont automatiquement sélectionnés pour une mise au point, une luminosité du sujet et des couleurs optimales.

Sujet	Personnes			Autres sujets			Couleur d'arrière-plan de l'icône
	En mouvement*1	Ombres sur le visage*1	En mouvement*1	De près			
Lumineux							Gris
Contre-jour			–				
Avec un ciel bleu							Bleu clair
Contre-jour			–				
Coucher de soleil	–	–		–	–	–	Orange
Faisceaux lumineux		–					Bleu foncé
Sombre			–				
Trépied utilisé	^{*2}	–		^{*2}	–	–	

*1 Ne s'affiche pas pour les vidéos.

*2 S'affiche dans les scènes sombres lorsque l'appareil photo est stabilisé, comme lorsqu'il est monté sur un trépied.



- Essayez de photographier ou filmer en mode [P] (📖52) si l'icône de scène ne correspond pas aux conditions de prise de vue réelles ou s'il n'est pas possible de photographier ou filmer avec l'effet, les couleurs ou la luminosité escomptés.

Icône de stabilisation de l'image

La stabilisation d'image optimale selon les conditions de prise de vue est automatiquement appliquée (Stabilisateur intelligent). En outre, les icônes suivantes s'affichent dans le mode [AUTO].

	Stabilisation d'image pour les photos		Stabilisation d'image pour les vidéos, réduisant le bougé de l'appareil photo prononcé, comme lorsque vous filmez en marchant (Stabilisateur dynamique)
	Stabilisation d'image pour les photos pendant la prise de vue en panoramique*		Stabilisation d'image pour un bougé d'appareil photo lent, comme lorsque vous filmez des vidéos au téléobjectif (Stabilisé motorisé)
	Stabilisation d'image pour la photographie macro (Stabilisateur hybride)		Pas de stabilisation d'image, car l'appareil photo est monté sur un trépied ou stabilisé par d'autres moyens

* S'affiche lorsque vous faites un panoramique, en suivant les sujets en mouvement avec l'appareil photo. Lorsque vous suivez des sujets se déplaçant horizontalement, la stabilisation d'image neutralise uniquement le bougé vertical de l'appareil photo et la stabilisation horizontale s'arrête. De la même manière, lorsque vous suivez des sujets se déplaçant verticalement, la stabilisation d'image ne neutralise que le bougé horizontal de l'appareil photo.



- Pour annuler la stabilisation d'image, réglez [Mode Stabilisé] sur [Arrêt] (📖67). Dans ce cas, aucune icône de stabilisation de l'image ne s'affiche.



Cadres à l'écran

Différents cadres s'affichent une fois que l'appareil photo détecte les sujets sur lesquels vous le dirigez.

- Un cadre blanc s'affiche autour du sujet (ou le visage d'une personne) que l'appareil photo a déterminé comme le sujet principal et des cadres gris s'affichent autour des autres visages détectés. Les cadres suivent les sujets en mouvement dans une certaine plage pour maintenir la mise au point.

Toutefois, si l'appareil photo détecte un mouvement du sujet, seul le cadre blanc reste à l'écran.

- Lorsque vous appuyez sur le déclencheur à mi-course et que l'appareil photo détecte un mouvement du sujet, un cadre bleu s'affiche et la mise au point et la luminosité de l'image sont continuellement ajustées (AF servo).



- Essayez d'utiliser le mode **[P]** (📖52) si aucun cadre ne s'affiche, si les cadres ne s'affichent pas autour des sujets désirés ou si les cadres s'affichent sur l'arrière-plan ou sur des zones semblables.

Fonctions courantes et pratiques

Zoom avant rapproché sur des sujets (Zoom numérique)

Lorsque des sujets éloignés sont trop loin pour être agrandis avec le zoom optique, utilisez le zoom numérique pour obtenir des agrandissements d'environ 64x.



1 Déplacez la commande de zoom vers <📏>.

- Maintenez la commande jusqu'à ce que le zoom s'arrête.
- Le zoom s'arrête au facteur de zoom le plus grand possible (avant que l'image ne devienne visiblement granuleuse), lequel est ensuite indiqué à l'écran.

2 Déplacez à nouveau la commande de zoom vers <📏>.

- L'appareil photo fait un zoom avant encore plus proche sur le sujet.

Facteur de zoom

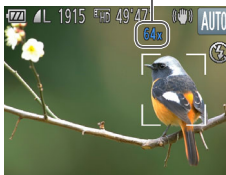



• Si vous déplacez la commande de zoom, la barre de zoom s'affiche (indiquant la position du zoom). La couleur de la barre de zoom change selon la plage du zoom.

- Plage blanche : plage de zoom optique où l'image n'apparaît pas granuleuse.
- Plage jaune : plage de zoom numérique où l'image n'est pas manifestement granuleuse (ZoomPlus).
- Plage bleue : plage de zoom numérique où l'image apparaît granuleuse.

Étant donné que la plage bleue n'est pas disponible avec certains réglages de résolution (☞37), le facteur de zoom maximum peut être obtenu en suivant l'étape 1.

• Les images zoomées peuvent sembler granuleuses avec certains réglages de résolution (☞37) et certains facteurs de zoom. Dans ce cas, le facteur de zoom est indiqué en bleu.



- La distance focale lorsque les zooms optique et numérique sont combinés est la suivante (équivalente au format 24 x 36 mm).
28 – 1792 mm (28 – 448 mm avec le zoom optique seulement)
- Pour désactiver le zoom numérique, appuyez sur la touche <MENU>, choisissez [Zoom numér.] sur l'onglet [📷], puis choisissez [Arrêt].

Photos

Vidéos

Utilisation du retardateur

Le retardateur vous permet d'apparaître dans les photos de groupe ou d'autres photos programmées. L'appareil photo se déclenchera environ 10 secondes après que vous appuyez sur le déclencheur.

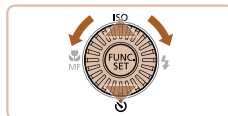

1 Configurez le réglage.

- Appuyez sur la touche <▼>, choisissez [📷] (appuyez sur les touches <▲><▼> ou tournez la molette <🔍>), puis appuyez sur la touche <FUNC SET>.
- Une fois le réglage terminé, [📷] s'affiche.

2 Photographiez ou filmez.

- Pour les photos : appuyez sur le déclencheur à mi-course pour effectuer la mise au point sur le sujet, puis enfoncez-le à fond.
- Pour les vidéos : appuyez sur la touche vidéo.

Couverture

Avant utilisation

Fonctionnement de base de l'appareil photo

Guide élémentaire

Guide avancé

1 Notions de base de l'appareil photo

2 Mode Auto

3 Autres modes de prise de vue

4 Mode P

5 Modes Tv, Av et M

6 Mode de lecture

7 Menu de réglage

8 Accessoires

9 Annexe

Index





- Lorsque vous déclenchez le retardateur, la lampe clignote et l'appareil photo émet un son de retardateur.
- Deux secondes avant la prise de vue, le clignotement et le son s'accroissent. (La lampe reste allumée si le flash se déclenche.)
- Pour annuler la prise de vue après avoir déclenché le retardateur, appuyez sur la touche <MENU>.
- Pour restaurer le réglage d'origine, choisissez [OFF] à l'étape 1.

Photos

Vidéos

■ Utilisation du retardateur pour éviter l'effet de bougé de l'appareil photo

Cette option retarde le déclenchement de l'obturateur de deux secondes environ une fois que vous aurez appuyé sur le déclencheur. Si l'appareil photo n'est pas stable pendant que vous appuyez sur le déclencheur, cela n'aura pas d'incidence sur votre prise de vue.

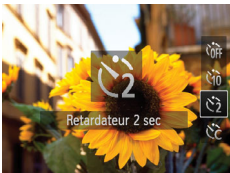

- Exécutez l'étape 1 de « Utilisation du retardateur » (📖34) et choisissez [ON].
- Une fois le réglage terminé, [ON] s'affiche.
- Exécutez l'étape 2 de « Utilisation du retardateur » (📖34) pour photographier ou filmer.

Photos

Vidéos

■ Personnalisation du retardateur

Vous pouvez définir le délai (0 à 30 secondes) et le nombre de prises de vue (1 à 10).

1 Choisissez [ON].

- En exécutant l'étape 1 de « Utilisation du retardateur » (📖34), choisissez [ON], puis appuyez immédiatement sur la touche <MENU>.

2 Configurez le réglage.

- Appuyez sur les touches <▲><▼> pour choisir [Intervalle] ou [Nb de vues].
- Appuyez sur les touches <◀><▶> ou tournez la molette <🌀> pour choisir une valeur, puis appuyez sur la touche <FUNC SET>.
- Une fois le réglage terminé, [ON] s'affiche.
- Exécutez l'étape 2 de « Utilisation du retardateur » (📖34) pour photographier ou filmer.

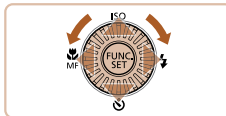

- Pour les vidéos filmées au moyen du retardateur, [Intervalle] représente le délai avant le début de l'enregistrement, mais le réglage [Nb de vues] reste sans effet.

Couverture

Avant utilisation

Fonctionnement de base de l'appareil photo

Guide élémentaire

Guide avancé

1 Notions de base de l'appareil photo

2 Mode Auto

3 Autres modes de prise de vue

4 Mode P

5 Modes Tv, Av et M

6 Mode de lecture

7 Menu de réglage

8 Accessoires

9 Annexe

Index





- Lorsque vous spécifiez plusieurs prises, la luminosité de l'image et la balance des blancs sont déterminées par la première prise. Un intervalle de temps plus long est nécessaire entre les prises lorsque le flash se déclenche ou lorsque vous avez spécifié plusieurs prises. La prise de vue s'arrête automatiquement lorsque la carte mémoire est pleine.
- Si vous spécifiez un délai supérieur à deux secondes, deux secondes avant la prise, le clignotement de la lampe et le son du retardateur s'accroissent. (La lampe reste allumée si le flash se déclenche.)

Photos

Ajout d'un cachet date

L'appareil photo peut ajouter la date de prise de vue aux images dans le coin inférieur droit.

Veillez noter, toutefois, que les cachets date ne pouvant être modifiés ou retirés, mieux vaut vérifier au préalable que la date et l'heure sont correctes (📖15).



1 Configurez le réglage.

- Appuyez sur la touche <MENU>, choisissez [Cachet date] sur l'onglet [📷], puis choisissez l'option désirée (📖25).
- Une fois le réglage terminé, [📷] s'affiche.



2 Prenez la photo.

- L'appareil photo ajoute la date ou l'heure de la prise de vue aux photos que vous prenez dans le coin inférieur droit des images.
- Pour rétablir le réglage d'origine, choisissez [Arrêt] à l'étape 1.



- Les cachets date ne peuvent pas être modifiés ou retirés.



- Les photos prises sans avoir ajouté un cachet date peuvent être imprimées avec un cachet date comme suit. Toutefois, si vous ajoutez de cette façon un cachet date aux images qui en comportent déjà un, celui-ci risque d'être imprimé deux fois.
 - Imprimez à l'aide des fonctions de l'imprimante (📖110).
 - Utilisez les réglages d'impression DPOF (📖114) de l'appareil photo pour imprimer.
 - Utilisez les logiciels téléchargés depuis le site Web de Canon pour imprimer (📖106).

Couverture

Avant utilisation

Fonctionnement de base de l'appareil photo

Guide élémentaire

Guide avancé

1 Notions de base de l'appareil photo

2 Mode Auto

3 Autres modes de prise de vue

4 Mode P

5 Modes Tv, Av et M

6 Mode de lecture

7 Menu de réglage

8 Accessoires

9 Annexe

Index



Fonctionnalités de personnalisation des images

Photos

Modification du rapport largeur-hauteur

Modifiez le rapport largeur-hauteur de l'image comme suit.



- Appuyez sur la touche <FUNC SET>, choisissez [4:3] dans le menu et choisissez l'option désirée (📖24).
- Une fois le réglage terminé, le rapport largeur-hauteur de l'écran est mis à jour.
- Pour rétablir le réglage d'origine, répétez ce processus, mais choisissez [4:3].



16:9	Même rapport largeur-hauteur que les téléviseurs HD grand écran.
3:2	Même rapport largeur-hauteur que le format 24 x 36 mm, utilisé pour l'impression d'images 130 x 180 mm ou au format carte postale.
4:3	Rapport largeur-hauteur d'origine de l'écran de l'appareil photo, également utilisé pour l'affichage sur un téléviseur à définition standard ou un moniteur similaire, ou pour l'impression d'images 90 x 130 mm ou au format A.
1:1	Rapport largeur-hauteur carré.

Modification de la résolution de l'image (Taille)

Choisissez parmi 4 niveaux de résolution d'image, comme suit. Pour des indications sur le nombre de photos qu'une carte mémoire peut contenir d'après chaque réglage de résolution, voir « Nombre de prises de vue 4:3 par carte mémoire » (📖138).



- Appuyez sur la touche <FUNC SET>, choisissez [L] dans le menu et choisissez l'option désirée (📖24).
- L'option configurée est maintenant affichée.
- Pour rétablir le réglage d'origine, répétez ce processus, mais choisissez [L].

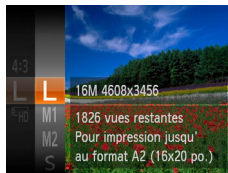

Indications pour choisir la résolution d'après le format de papier (pour les images 4:3)

A2 (420 x 594 mm)	L
A3 – A5 (297 x 420–148 x 210 mm)	M1
130 x 180 mm Carte postale 90 x 130 mm	M2

- [S] : pour envoyer des images par e-mail.

Photos

Couverture

Avant utilisation

Fonctionnement de base de l'appareil photo

Guide élémentaire

Guide avancé

1 Notions de base de l'appareil photo

2 Mode Auto

3 Autres modes de prise de vue

4 Mode P

5 Modes Tv, Av et M

6 Mode de lecture

7 Menu de réglage

8 Accessoires

9 Annexe

Index



Correction des yeux rouges

Le phénomène des yeux rouges qui se produit lors de la photographie au flash peut être automatiquement corrigé comme suit.

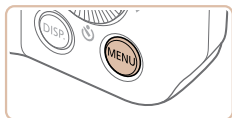

1 Accédez à l'écran [Réglages flash].

- Appuyez sur la touche <MENU>, choisissez [Réglages flash] sur l'onglet [RE], puis appuyez sur la touche <FUNC SET> (📖25).

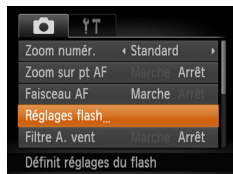

2 Configurez le réglage.

- Choisissez [Cor. yeux rges], puis [Marche] (📖26).
- Une fois le réglage terminé, [OK] s'affiche.
- Pour rétablir le réglage d'origine, répétez ce processus, mais choisissez [Arrêt].

- La correction des yeux rouges peut être appliquée à des zones d'image autres que les yeux (si l'appareil photo interprète un maquillage d'yeux rouges comme des pupilles rouges, par exemple).

- Vous pouvez également corriger les images existantes (📖90).
- Vous pouvez également accéder à l'écran de l'étape 2 lorsque le flash est dressé en appuyant sur la touche <▶> puis immédiatement après sur la touche <MENU>.

Modification de la qualité de l'image vidéo

2 réglages de qualité d'image sont disponibles. Pour des indications sur la durée maximale de la vidéo que peut prendre en charge une carte mémoire à chaque niveau de qualité d'image, voir « Durée d'enregistrement par carte mémoire » (📖138).

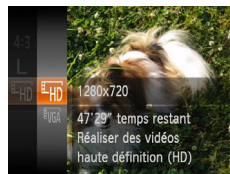
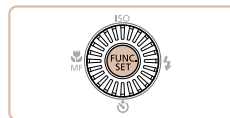

- Appuyez sur la touche <FUNC SET>, choisissez [HD] dans le menu et choisissez l'option désirée (📖24).
- L'option configurée est maintenant affichée.
- Pour rétablir le réglage d'origine, répétez ce processus, mais choisissez [SD].

Qualité de l'image	Résolution	Cadence d'enregistrement des images	Détails
HD	1280 x 720	25 images/s	Pour filmer en HD (haute définition)
VGA	640 x 480	30 images/s	Pour filmer en SD (définition standard)

- En mode [HD], des bandes noires affichées en haut et en bas de l'écran indiquent les zones d'image non enregistrées.



Utilisation du filtre anti-vent

Il est possible de réduire la déformation du son provoquée par l'enregistrement sous un vent fort. Cependant, il se peut que le son enregistré semble peu naturel si vous utilisez cette option alors qu'il n'y a pas de vent.



- Appuyez sur la touche <MENU>, choisissez [Filtre A. vent] sur l'onglet [📷], puis choisissez [Marche] (📖25).
- Pour rétablir le réglage d'origine, répétez ce processus, mais choisissez [Arrêt].



Fonctions de prise de vue pratiques

Affichage du quadrillage

Vous pouvez afficher un quadrillage à l'écran pour vous guider verticalement et horizontalement pendant la prise de vue.



- Appuyez sur la touche <MENU>, choisissez [Quadrillage] sur l'onglet [📷], puis choisissez [Marche] (📖25).
- Une fois le réglage terminé, le quadrillage s'affiche à l'écran.
- Pour rétablir le réglage d'origine, répétez ce processus, mais choisissez [Arrêt].



- Le quadrillage n'est pas enregistré sur vos prises de vue.



Agrandissement de la zone mise au point

Vous pouvez vérifier la mise au point en appuyant sur le déclencheur à mi-course, ce qui agrandira la portion d'image nette dans la zone AF.

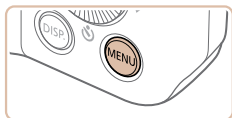

1 Configurez le réglage.

- Appuyez sur la touche <MENU>, choisissez [Zoom sur pt AF] sur l'onglet [📷], puis choisissez [Marche] (📖25).



2 Vérifiez la mise au point.

- Appuyez sur le déclencheur à mi-course. Le visage détecté comme sujet principal est à présent agrandi.
- Pour rétablir le réglage d'origine, choisissez [Arrêt] à l'étape 1.

- ⚠ La zone de mise au point n'est pas agrandie lorsque vous enfoncez le déclencheur à mi-course si aucun visage n'a été détecté, si la personne est trop près de l'appareil photo et si son visage est trop grand pour l'écran, ou si l'appareil photo détecte un mouvement du sujet.

- ✎ L'affichage ne peut pas être agrandi lorsque vous utilisez le zoom numérique (📖33) ou la fonction Suivi AF (📖62).

Détection des yeux fermés

[👁] s'affiche lorsque l'appareil photo détecte que les gens ont peut-être fermé les yeux.

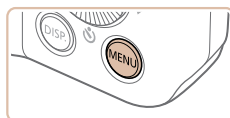

1 Configurez le réglage.

- Appuyez sur la touche <MENU>, choisissez [Détec. clignem.] sur l'onglet [📷], puis choisissez [Marche] (📖25).



2 Prenez la photo.

- [👁] clignote lorsque l'appareil photo détecte une personne dont les yeux sont fermés.
- Pour rétablir le réglage d'origine, choisissez [Arrêt] à l'étape 1.

- ✎ Si vous avez spécifié plusieurs prises de vue en mode [C], cette fonction n'est disponible que pour la dernière prise.
- Un cadre s'affiche autour des personnes dont les yeux sont fermés lorsque vous avez sélectionné [2 sec.], [4 sec.], [8 sec.] ou [Maintien] dans [Durée affichage] (📖42).



Personnalisation du fonctionnement de l'appareil photo

Personnalisez les fonctions de prise de vue sur l'onglet MENU [📷] comme suit.

Pour en savoir plus sur les fonctions du menu, voir « Utilisation des menus » (📖25).

Photos

Désactivation du faisceau d'assistance autofocus

Vous pouvez désactiver la lampe qui s'allume habituellement pour vous aider à faire la mise au point lorsque vous appuyez sur le déclencheur à mi-course dans de faibles conditions d'éclairage.



- Appuyez sur la touche <MENU>, choisissez [Faisceau AF] sur l'onglet [📷], puis choisissez [Arrêt] (📖25).
- Pour rétablir le réglage d'origine, répétez ce processus, mais choisissez [Marche].

Désactivation de la lampe atténuateur du phénomène des yeux rouges

Vous pouvez désactiver la lampe atténuateur du phénomène des yeux rouges qui s'allume pour réduire les yeux rouges lorsque le flash est utilisé dans les prises faiblement éclairées.



1 Accédez à l'écran [Réglages flash].

- Appuyez sur la touche <MENU>, choisissez [Réglages flash] sur l'onglet [📷], puis appuyez sur la touche <📷/SET> (📖25).

2 Configurez le réglage.

- Choisissez [Par lampe], puis [Arrêt] (📖26).
- Pour rétablir le réglage d'origine, répétez ce processus, mais choisissez [Marche].

Photos

Couverture

Avant utilisation

Fonctionnement de base de l'appareil photo

Guide élémentaire

Guide avancé

1 Notions de base de l'appareil photo

2 Mode Auto

3 Autres modes de prise de vue

4 Mode P

5 Modes Tv, Av et M

6 Mode de lecture

7 Menu de réglage

8 Accessoires

9 Annexe

Index



Modification du style d'affichage de l'image prise

Vous pouvez modifier la durée d'affichage des images et le type d'informations affichées immédiatement après la prise de vue.

Modification de la durée d'affichage de l'image prise



1 Accédez à l'écran [Afficher l'image après la prise].

- Appuyez sur la touche <MENU>, choisissez [Afficher l'image après la prise] sur l'onglet [📷], puis appuyez sur la touche <⏏> (📖25).

2 Configurez le réglage.

- Appuyez sur les touches <▲><▼> ou tournez la molette <🌀> pour choisir [Durée affichage]. Appuyez sur les touches <◀><▶> pour choisir l'option désirée.
- Pour rétablir le réglage d'origine, répétez ce processus, mais choisissez [Rapide].

Rapide	N'affiche les images que lorsque vous pouvez reprendre la prise de vue.
2 sec., 4 sec., 8 sec.	Affiche les images pendant la durée spécifiée. Même avec la photo affichée, vous pouvez prendre une autre photo en appuyant à nouveau sur le déclencheur à mi-course.
Maintien	Affiche les images jusqu'à ce que vous enfoncez le déclencheur à mi-course.
Arrêt	Les images ne sont pas affichées après les prises.

Changement de l'écran affiché après les prises

Vous pouvez modifier la méthode d'affichage des images après les avoir prises, comme suit.

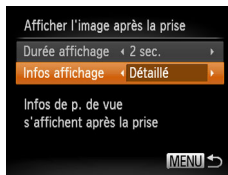

1 Réglez [Durée affichage] sur [2 sec.], [4 sec.], [8 sec.] ou [Maintien] (📖42).

2 Configurez le réglage.

- Appuyez sur les touches <▲><▼> ou tournez la molette <🌀> pour choisir [Infos affichage]. Appuyez sur les touches <◀><▶> pour choisir l'option désirée.
- Pour rétablir le réglage d'origine, répétez ce processus, mais choisissez [Arrêt].

Arrêt	Affiche uniquement l'image.
Détailé	Affiche les détails de la prise de vue (📖128).



- Si [Durée affichage] (📖42) est réglé sur [Arrêt] ou [Rapide], [Infos affichage] est réglé sur [Arrêt] et ne peut pas être modifié.
- En appuyant sur la touche <DISP.> alors qu'une image est affichée après la prise de vue, vous pouvez changer d'informations d'affichage. Veuillez noter que les réglages de [Infos affichage] sur l'onglet [📷] ne sont pas modifiés. Vous pouvez également effacer les images en appuyant sur la touche <🗑> ou protéger (📖79) ou marquer les images comme favoris (📖86) en appuyant sur la touche <👍>.

Couverture

Avant utilisation

Fonctionnement de base de l'appareil photo

Guide élémentaire

Guide avancé

1 Notions de base de l'appareil photo

2 Mode Auto

3 Autres modes de prise de vue

4 Mode P

5 Modes Tv, Av et M

6 Mode de lecture

7 Menu de réglage

8 Accessoires

9 Annexe

Index



3

Autres modes de prise de vue

Utilisez plus efficacement votre appareil photo dans diverses scènes et améliorez vos prises de vue avec des effets d'image uniques ou des fonctions spéciales



Personnalisation de la luminosité/des couleurs (Contrôle de visée directe).....	44
Scènes données.....	44
Modes spéciaux destinés à d'autres fins	45
Utilisation du retardateur avec détection des visages	45

Effets d'image (Filtres créatifs).....	46
Prise de vue avec un effet d'objectif à très grand angle (Effet très grand angle).....	47
Prises de vue ressemblant à des modèles miniatures (Effet miniature).....	48
Prise de vue avec un effet d'appareil photo-jouet (Effet Toy Camera)	49
Prise de vue monochrome	49

Mode Discret.....	50
Filmer des vidéos en mode [].....	50

Couverture
Avant utilisation
Fonctionnement de base de l'appareil photo
Guide élémentaire
Guide avancé
1 Notions de base de l'appareil photo
2 Mode Auto
3 Autres modes de prise de vue
4 Mode P
5 Modes Tv, Av et M
6 Mode de lecture
7 Menu de réglage
8 Accessoires
9 Annexe
Index



Personnalisation de la luminosité/des couleurs (Contrôle de visée directe)

La luminosité ou les couleurs de l'image pendant la prise de vue peuvent être facilement personnalisées comme suit.



1 Activez le mode [LIVE].

- Positionnez la molette modes sur [LIVE].

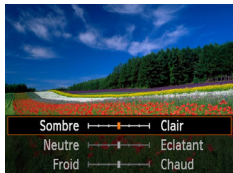

2 Configurez le réglage.

- Appuyez sur la touche <FUNC/SET> pour accéder à l'écran de réglage. Appuyez sur les touches <▲><▼> pour choisir un élément de réglage, puis appuyez sur les touches <◀><▶> ou tournez la molette <◯> pour ajuster la valeur tout en regardant l'écran.
- Appuyez sur la touche <FUNC/SET>.

3 Photographiez ou filmez.

Luminosité	Pour des images plus claires, ajustez le niveau vers la droite et pour des images plus sombres, vers la gauche.
Couleur	Pour des images plus éclatantes, ajustez le niveau vers la droite et pour des images plus douces, vers la gauche.
Ton	Pour une teinte rouge chaude, ajustez le niveau vers la droite et pour une teinte bleue froide, vers la gauche.

Scènes données

Choisissez un mode correspondant à la scène de prise de vue, et l'appareil photo configurera automatiquement les réglages pour obtenir des photos optimales.

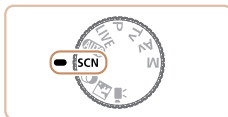

1 Activez le mode [SCN].

- Positionnez la molette modes sur [SCN].



2 Choisissez un mode de prise de vue.

- Appuyez sur la touche <FUNC/SET>, choisissez [9] dans le menu, puis choisissez un mode de prise de vue (24).

3 Photographiez ou filmez.

Prise de vue de portraits (Portrait)

- Photographiez ou filmez des personnes avec un effet adouci.



Prise de vue sous un faible éclairage (Basse lumière)

- Photographiez avec un bougé d'appareil photo et un flou de sujet minimes même dans de faibles conditions d'éclairage.





Photos

Vidéos

Prise de vue sur fond de neige (Neige)

- Prise de vue avec des couleurs naturelles et lumineuses des personnes sur fond de neige.



Photos

Vidéos

Prise de vue de feux d'artifice (Feu d'artifice)

- Prises de vue éclatantes de feux d'artifice.



- En mode [📷], montez l'appareil photo sur un trépied ou prenez d'autres mesures pour le stabiliser et empêcher le bougé de l'appareil photo. Par ailleurs, il est recommandé de régler [Mode Stabilisé] sur [Arrêt] lors de l'utilisation d'un trépied ou d'autres moyens pour maintenir en place l'appareil photo (📖67).



- La résolution du mode [📷] est de [M] (2304 x 1728) et ne peut pas être modifiée.
- En mode [📷], même si aucun cadre n'est affiché lorsque vous enfoncez le déclencheur à mi-course, la mise au point optimale est déterminée.

Modes spéciaux destinés à d'autres fins

Photos

Utilisation du retardateur avec détection des visages

L'appareil photo se déclenche environ deux secondes après avoir détecté que le visage d'une autre personne (celui du photographe, par exemple) est entré dans le champ de prise de vue (📖61). Ceci se révèle pratique lorsque vous souhaitez apparaître dans les photos de groupe ou dans des prises semblables.



1 Choisissez [📷].

- Exécutez les étapes 1 et 2 de « Scènes données » (📖44) et choisissez [📷].

2 composez la scène et enfoncez le déclencheur à mi-course.

- Assurez-vous qu'un cadre vert s'affiche autour du visage mis au point et des cadres blancs autour des autres visages.

3 Appuyez sur le déclencheur à fond.

- L'appareil photo accède alors au mode d'attente de prise de vue et [Regarder vers l'appareil pour lancer le décompte.] s'affiche.
- La lampe clignote et le son du retardateur est émis.

Couverture

Avant utilisation

Fonctionnement de base de l'appareil photo

Guide élémentaire

Guide avancé

1 Notions de base de l'appareil photo

2 Mode Auto

3 Autres modes de prise de vue

4 Mode P

5 Modes Tv, Av et M

6 Mode de lecture

7 Menu de réglage

8 Accessoires

9 Annexe

Index





4 Rejoignez le groupe dans le champ de prise de vue et regardez vers l'appareil photo.

- Après que l'appareil photo a détecté un nouveau visage, le clignotement de la lampe et le son du retardateur s'accroissent. (Lorsque le flash se déclenche, la lampe reste allumée.) Environ deux secondes plus tard, l'appareil photo se déclenche.
- Pour annuler la prise de vue après avoir déclenché le retardateur, appuyez sur la touche <MENU>.



- Même si votre visage n'est pas détecté une fois que vous avez rejoint les autres dans le champ de prise de vue, l'appareil photo se déclenche environ 15 secondes plus tard.
- Pour modifier le nombre de prises, après avoir choisi (N) à l'étape 1, appuyez sur la touche <DISP.>, choisissez le nombre de prises (appuyez sur les touches <<>> ou <>>> ou tournez la molette <D>), puis appuyez à nouveau sur la touche <DISP.>. [Détec. clignem.] (N40) n'est disponible que pour la dernière photo.

Effets d'image (Filtres créatifs)

Ajoutez un vaste choix d'effets aux images lors de la prise de vue.

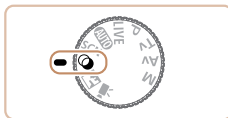

1 Activez le mode [Q].

- Positionnez la molette modes sur [Q].

2 Choisissez un mode de prise de vue.

- Appuyez sur la touche <FUNC.>, choisissez [Q] dans le menu, puis choisissez un mode de prise de vue (N24).

3 Photographiez ou filmez.

Couverture

Avant utilisation

Fonctionnement de base de l'appareil photo

Guide élémentaire

Guide avancé

1 Notions de base de l'appareil photo

2 Mode Auto

3 Autres modes de prise de vue

4 Mode P

5 Modes Tv, Av et M

6 Mode de lecture

7 Menu de réglage

8 Accessoires

9 Annexe

Index





Photos

Vidéos

Prises de vue aux couleurs éclatantes (Super éclatant)

- Prises de vue aux couleurs riches et éclatantes.



Photos

Vidéos

Prises de vue postérisées (Effet poster)

- Prises de vue ressemblant à une affiche ou une illustration ancienne.

- En modes [] et [], essayez de prendre d'abord des photos tests pour vous assurer d'obtenir les résultats désirés.

Photos

Prise de vue avec un effet d'objectif à très grand angle (Effet très grand angle)

Photographiez avec l'effet de distorsion obtenu avec un objectif à très grand angle.

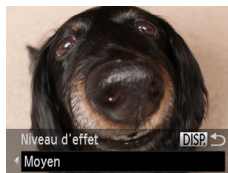

1 Choisissez [].

- Exécutez les étapes 1 et 2 de « Effets d'image (Filtres créatifs) » (46) et choisissez [].

2 Choisissez un niveau d'effet.

- Appuyez sur la touche <DISP.>, choisissez un niveau d'effet (appuyez sur les touches <◀><▶> ou tournez la molette <⊙>) et appuyez à nouveau sur la touche <DISP.>.
- Une prévisualisation de votre photo avec l'effet appliqué est affichée.

3 Prenez la photo.

- Essayez de prendre d'abord des photos tests pour vous assurer d'obtenir les résultats désirés.

Couverture

Avant utilisation

Fonctionnement de base de l'appareil photo

Guide élémentaire

Guide avancé

1 Notions de base de l'appareil photo

2 Mode Auto

3 Autres modes de prise de vue

4 Mode P

5 Modes Tv, Av et M

6 Mode de lecture

7 Menu de réglage

8 Accessoires

9 Annexe

Index



Prises de vue ressemblant à des modèles miniatures (Effet miniature)

Créez l'effet d'un modèle miniature, en rendant floues les zones d'image au-dessus et en dessous de la zone sélectionnée.

Vous pouvez également réaliser des vidéos ressemblant à des scènes de modèles miniatures en choisissant la vitesse de lecture avant d'enregistrer la vidéo. Les personnes et les objets dans la scène se déplaceront rapidement pendant la lecture. Veuillez noter que le son n'est pas enregistré.

1 Choisissez [].

- Exécutez les étapes 1 et 2 de « Effets d'image (Filtres créatifs) » (📖46) et choisissez [].
- Un cadre blanc s'affiche, indiquant la zone d'image qui ne sera pas floue.

2 Choisissez la zone sur laquelle maintenir la mise au point.

- Appuyez sur la touche <DISP.>.
- Déplacez la commande de zoom pour redimensionner le cadre et appuyez sur les touches <▲><▼> pour le déplacer.

3 Pour les vidéos, choisissez la vitesse de lecture de la vidéo.

- Appuyez sur la touche <MENU>, puis choisissez la vitesse en appuyant sur les touches <◀><▶> ou en tournant la molette <  >.



4 Retournez à l'écran de prise de vue et photographiez ou filmez.

- Appuyez sur la touche <MENU> pour revenir à l'écran de prise de vue, puis photographiez ou filmez.

Vitesse de lecture et durée de lecture estimée (pour un clip d'une minute)

Vitesse	Durée de lecture
5x	Environ 12 secondes
10x	Environ 6 secondes
20x	Environ 3 secondes



- Le zoom n'est pas disponible lors de l'enregistrement de vidéos. Pensez à régler le zoom avant la prise de vue.
- Essayez de prendre d'abord des photos tests pour vous assurer d'obtenir les résultats désirés.



- Pour basculer l'orientation du cadre (d'horizontal à vertical ou inversement), appuyez sur la touche <  > à l'étape 2. Vous pouvez déplacer le cadre dans le sens vertical en appuyant sur les touches <◀><▶>.
- Tenez l'appareil photo en position verticale pour modifier l'orientation du cadre.
- La qualité de l'image vidéo est de [E(VGA)] à un rapport largeur-hauteur de [4:3] et de [E(HD)] à un rapport largeur-hauteur de [16:9] (📖37). Ces réglages de qualité ne peuvent pas être modifiés.

Couverture

Avant utilisation

Fonctionnement de base de l'appareil photo

Guide élémentaire

Guide avancé

1 Notions de base de l'appareil photo

2 Mode Auto

3 Autres modes de prise de vue

4 Mode P

5 Modes Tv, Av et M

6 Mode de lecture

7 Menu de réglage

8 Accessoires

9 Annexe

Index



Prise de vue avec un effet d'appareil photo-jouet (Effet Toy Camera)

Cet effet fait que les images ressemblent à des photos prises avec un appareil photo-jouet par le vignettage (coins de l'image plus sombres et plus flous) et le changement de la couleur globale.

1 Choisissez [☒].

- Exécutez les étapes 1 et 2 de « Effets d'image (Filtres créatifs) » (📖46) et choisissez [☒].

2 Choisissez une teinte de couleur.

- Appuyez sur la touche <DISP.>, choisissez une teinte de couleur (appuyez sur les touches <◀>▶> ou tournez la molette ⚙️) et appuyez à nouveau sur la touche <DISP.>.
- Une prévisualisation de votre photo avec l'effet appliqué est affichée.

3 Prenez la photo.



Standard	Photos ressemblant aux images d'un appareil photo-jouet.
Chaud	Les images sont plus chaudes qu'avec l'option [Standard].
Froid	Les images sont plus froides qu'avec l'option [Standard].

- ⚠️ Essayez de prendre d'abord des photos tests pour vous assurer d'obtenir les résultats désirés.

Prise de vue monochrome

Photographiez ou filmez en noir et blanc, sépia ou en bleu et blanc.

1 Choisissez [☒].

- Exécutez les étapes 1 et 2 de « Effets d'image (Filtres créatifs) » (📖46) et choisissez [☒].

2 Choisissez une teinte de couleur.

- Appuyez sur la touche <DISP.>, choisissez une teinte de couleur (appuyez sur les touches <◀>▶> ou tournez la molette ⚙️) et appuyez à nouveau sur la touche <DISP.>.
- Une prévisualisation de votre photo avec l'effet appliqué est affichée.

3 Photographiez ou filmez.



Noir et blanc	Prises de vue en noir et blanc.
Sépia	Prises de vue au ton sépia.
Bleu	Prises de vue en bleu et blanc.



Mode Discret

Photographiez ou filmez sans activer les sons de l'appareil photo, le flash ou la lampe comme suit. Utilisez ce mode là où les sons de l'appareil photo, le flash et les lumières sont interdits.

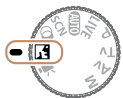

1 Activez le mode [🔇].

- Positionnez la molette modes sur [🔇].

2 Photographiez ou filmez.



- En mode [🔇], même les sons de lecture sont coupés. Les sons de fonctionnement de l'appareil photo sont coupés, ainsi que le son de la vidéo.

Filmer des vidéos en mode [🎥]

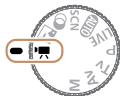

1 Activez le mode [🎥].

- Positionnez la molette modes sur [🎥].
- Des bandes noires affichées en haut et en bas de l'écran indiquent les zones d'image non enregistrées.

2 Configurez les réglages selon la vidéo (📖 129 – 135).

3 Filmez.

- Appuyez sur la touche vidéo.
- Pour arrêter l'enregistrement vidéo, appuyez à nouveau sur la touche vidéo.

Couverture

Avant utilisation

Fonctionnement de base de l'appareil photo

Guide élémentaire

Guide avancé

1 Notions de base de l'appareil photo

2 Mode Auto

3 Autres modes de prise de vue

4 Mode P

5 Modes Tv, Av et M

6 Mode de lecture

7 Menu de réglage

8 Accessoires

9 Annexe

Index



■ Mémorisation ou modification de la luminosité de l'image avant la prise de vue

Avant la prise de vue, vous pouvez mémoriser l'exposition ou la modifier par incréments de 1/3 de valeur dans une plage de -2 à +2.



1 Mémorisez l'exposition.

- Relâchez le déclencheur, puis appuyez sur la touche <▲> pour mémoriser l'exposition. La barre de réglage de l'exposition s'affiche.
- Pour déverrouiller l'exposition, appuyez à nouveau sur la touche <▲>.

2 Réglez l'exposition.

- Tournez la molette <⦿> pour régler l'exposition tout en regardant l'écran.

3 Filmez (📖 50).

Couverture

Avant utilisation

Fonctionnement de base de l'appareil photo

Guide élémentaire

Guide avancé

1 Notions de base de l'appareil photo

2 Mode Auto

3 Autres modes de prise de vue

4 Mode P

5 Modes Tv, Av et M

6 Mode de lecture

7 Menu de réglage

8 Accessoires

9 Annexe

Index



4 Mode P

Des prises de vue plus saisissantes, selon vos préférences

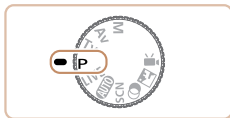

- Les instructions dans ce chapitre s'appliquent à l'appareil photo avec la molette modes positionnée sur le mode **[P]**.
- **[P]** : Programme AE ; AE : Exposition automatique

- Avant d'utiliser une fonction présentée dans ce chapitre dans les modes autres que **[P]**, assurez-vous que la fonction est disponible dans ce mode (📖 129 – 135).

Prise de vue dans le Programme AE (Mode [P])	53
Luminosité de l'image (Exposition)	53
Réglage de la luminosité de l'image (Correction d'exposition)	53
Mémorisation de la luminosité/exposition de l'image (Mémorisation de l'exposition automatique)	54
Modification de la méthode de mesure	54
Modification de la vitesse ISO	55
Correction de la luminosité de l'image (i-contraste)	55

Couleur et prise de vue en continu	56
Réglage de la balance des blancs	56
Modification des teintes de couleur de l'image (Mes couleurs)	57
Prise de vue en continu	58
Plage de prise de vue et mise au point	59
Prise de vue en gros plan (Macro)	59
Prise de vue en mode de mise au point manuelle	59
Téléconvertisseur numérique	60
Modification du mode Zone AF	61
Modification du réglage de mise au point	63
Prise de vue avec mémorisation de la mise au point automatique	64

Flash	64
Modification du mode de flash	64
Réglage de la correction de l'exposition au flash	65
Prise de vue avec mémorisation de l'exposition au flash	66
Autres réglages	66
Modification du taux de compression (Qualité de l'image)	66
Modification des réglages de l'option Mode Stabilisé	67

Couverture
Avant utilisation
Fonctionnement de base de l'appareil photo
Guide élémentaire
Guide avancé
1 Notions de base de l'appareil photo
2 Mode Auto
3 Autres modes de prise de vue
4 Mode P
5 Modes Tv, Av et M
6 Mode de lecture
7 Menu de réglage
8 Accessoires
9 Annexe
Index



Prise de vue dans le Programme AE (Mode [P])

Vous pouvez personnaliser plusieurs réglages de fonction selon vos préférences en matière de prise de vue.



- 1 **Activez le mode [P].**
 - Positionnez la molette modes sur [P].
- 2 **Personnalisez les réglages à votre guise (📖 53 – 67), puis photographiez ou filmez.**



- Si l'appareil photo ne parvient pas à obtenir une exposition adéquate lorsque vous enfoncez le déclencheur à mi-course, la vitesse d'obturation et la valeur d'ouverture s'affichent en orange. Le cas échéant, essayez d'ajuster la vitesse ISO (📖 55) ou d'activer le flash (si les sujets sont sombres, 📖 64) pour obtenir une exposition adéquate.
- Les vidéos aussi peuvent être enregistrées en mode [P] en appuyant sur la touche vidéo. Cependant, certains réglages FUNC. (📖 24) et MENU (📖 25) peuvent être ajustés automatiquement pour l'enregistrement vidéo.
- Pour en savoir plus sur la plage de prise de vue en mode [P], voir « Plage de prise de vue » (📖 139).

Luminosité de l'image (Exposition)

Réglage de la luminosité de l'image (Correction d'exposition)

Vous pouvez régler l'exposition standard définie par l'appareil photo par incréments de 1/3 de valeur dans une plage comprise entre -2 et +2.



- Appuyez sur la touche <[Exposure Correction Icon]>. Tout en regardant l'écran, tournez la molette <[Dial]> pour régler la luminosité, puis appuyez à nouveau sur la touche <[Exposure Correction Icon]> une fois que vous avez terminé.
- Le niveau de correction spécifié s'affiche.

Couverture

Avant utilisation

Fonctionnement de base de l'appareil photo

Guide élémentaire

Guide avancé

1 Notions de base de l'appareil photo

2 Mode Auto

3 Autres modes de prise de vue

4 Mode P

5 Modes Tv, Av et M

6 Mode de lecture

7 Menu de réglage

8 Accessoires

9 Annexe

Index





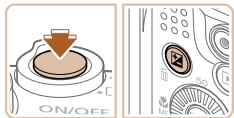

Mémorisation de la luminosité/exposition de l'image (Mémorisation de l'exposition automatique)

Avant la prise de vue, vous pouvez mémoriser l'exposition ou vous pouvez spécifier séparément la mise au point et l'exposition.



1 Mémorisez l'exposition.

- Dirigez l'appareil photo sur le sujet pour effectuer une prise de vue avec l'exposition mémorisée. Avec le déclencheur enfoncé à mi-course, appuyez sur la touche .
-  s'affiche et l'exposition est mémorisée.
- Pour déverrouiller l'exposition automatique, relâchez le déclencheur et appuyez à nouveau sur la touche . Dans ce cas,  disparaît.

2 Cadrez et prenez la photo.

- Après une prise de vue, l'exposition automatique est déverrouillée et  disparaît.







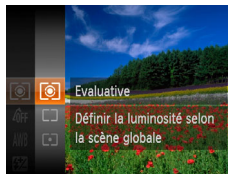

- AE : Exposition automatique
- Une fois l'exposition mémorisée, vous pouvez ajuster la combinaison de la vitesse d'obturation et de la valeur d'ouverture en tournant la molette  (Décalage du programme).

Modification de la méthode de mesure

Réglez la méthode de mesure (la manière dont la luminosité est mesurée) selon les conditions de prise de vue comme suit.



- Appuyez sur la touche , choisissez  dans le menu et choisissez l'option désirée (p. 24).
- L'option configurée est maintenant affichée.

 Evaluative	Convient aux conditions de prise de vue typiques, y compris en contre-jour. Règle automatiquement l'exposition en fonction des conditions de prise de vue.
 Prédominance centrale	Détermine la luminosité moyenne de la lumière sur l'ensemble de la zone d'image, calculée en considérant la luminosité dans la zone centrale comme la plus importante.
 Spot	Mesure limitée à la zone  (zone de mesure spot) affichée au centre de l'écran.



Modification de la vitesse ISO



- Appuyez sur la touche <▲>, choisissez une option (appuyez sur les touches <▲><▼> ou tournez la molette <⊙>), puis appuyez sur la touche <FUNC SET>.
- L'option configurée est maintenant affichée.

ISO AUTO	Règle automatiquement la vitesse ISO en fonction des conditions et du mode de prise de vue.	
ISO 100 ISO 200	Basse	Pour une prise de vue à l'extérieur par beau temps.
ISO 400 ISO 800	↕	Pour une prise de vue par temps nuageux ou au crépuscule.
ISO 1600	Élevée	Pour une prise de vue nocturne ou dans une pièce sombre.



- Pour voir la vitesse ISO automatiquement définie lorsque l'appareil photo est réglé sur [ISO AUTO], appuyez sur le déclencheur à mi-course.
- Bien que la sélection d'une vitesse ISO inférieure puisse réduire le grain des images, elle présente un plus grand risque de flou du sujet dans certaines conditions de prise de vue.
- Le choix d'une vitesse ISO élevée augmente la vitesse d'obturation, ce qui peut réduire le flou du sujet et augmenter la portée du flash. Cependant, les photos peuvent sembler granuleuses.

Correction de la luminosité de l'image (i-contraste)

Avant la prise de vue, il est possible de détecter les zones de l'image trop claires ou trop sombres (comme les visages ou les arrière-plans) et d'ajuster automatiquement la luminosité optimale. Un contraste global insuffisant de l'image peut également être automatiquement corrigé avant la prise de vue pour faire ressortir davantage les sujets.



- Appuyez sur la touche <MENU>, choisissez [i-contraste] sur l'onglet [📷], puis choisissez [Auto] (📖25).
- Une fois le réglage terminé, [i] s'affiche.



- Dans certaines conditions de prise de vue, la correction peut être inadéquate ou peut être à l'origine de l'aspect granuleux des images.



- Vous pouvez également corriger les images existantes (📖89).



Couleur et prise de vue en continu

Photos





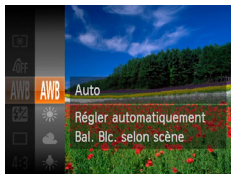

Vidéos

Réglage de la balance des blancs

En réglant la balance des blancs (WB, white balance), les couleurs de l'image pour la scène photographiée ou filmée seront plus naturelles.



- Appuyez sur la touche , choisissez [AWB] dans le menu et choisissez l'option désirée (📖24).
- L'option configurée est maintenant affichée.

 Auto	Définit automatiquement la balance des blancs optimale en fonction des conditions de prise de vue.
 Lum.Naturel.	Pour une prise de vue à l'extérieur par beau temps.
 Ombragé	Pour une prise de vue par temps nuageux, à l'ombre ou au crépuscule.
 Lum.Tungsten	Pour une prise de vue sous un éclairage incandescent ordinaire (tungstène) et sous un éclairage fluorescent de même couleur.
 Lum.Fluo	Pour une prise de vue sous un éclairage fluorescent blanc-chaud (ou de même couleur) ou blanc-froid.
 Lum.Fluo H	Pour une prise de vue sous un éclairage fluorescent de type lumière du jour ou sous un éclairage fluorescent de même couleur.
 Personnalisé	Pour le réglage manuel d'une balance des blancs personnalisée (📖56).

Photos

Vidéos

Balance des blancs personnalisée

Pour obtenir des couleurs d'image ayant l'air naturelles sous la lumière sur votre photo, réglez la balance des blancs selon la source lumineuse de votre scène. Réglez la balance des blancs sous la même source lumineuse que celle qui éclairera votre prise.



- Exécutez les étapes de « Réglage de la balance des blancs » (📖56) pour choisir [📖].
- Dirigez l'appareil photo sur un sujet complètement blanc, de sorte que tout l'écran soit blanc. Appuyez sur la touche <DISP.>.
- La teinte de l'écran change une fois que les données de la balance des blancs ont été enregistrées.

-  • Les couleurs peuvent ne pas avoir l'air naturelles si vous changez de réglages d'appareil photo après avoir enregistré les données de la balance des blancs.

Couverture

Avant utilisation

Fonctionnement de base de l'appareil photo

Guide élémentaire

Guide avancé

1 Notions de base de l'appareil photo

2 Mode Auto

3 Autres modes de prise de vue

4 Mode P

5 Modes Tv, Av et M

6 Mode de lecture

7 Menu de réglage

8 Accessoires

9 Annexe

Index



Modification des teintes de couleur de l'image (Mes couleurs)

Changez les teintes de couleur de l'image comme souhaité, en convertissant par exemple les images en sépia ou en noir et blanc.



- Appuyez sur la touche $\langle \text{BACK} \text{ SET} \rangle$, choisissez $[\text{OFF}]$ dans le menu et choisissez l'option désirée (📖24).
- L'option configurée est maintenant affichée.

OFF Sans Mes coul.	–
AV Eclatant	Accentue le contraste et la saturation des couleurs ; les images sont plus nettes.
AN Neutre	Atténue le contraste et la saturation des couleurs ; les images sont plus douces.
Se Sépia	Crée des images au ton sépia.
BW Noir et blanc	Crée des images en noir et blanc.
AP Diapositive	Associe les effets Bleu vif, Vert vif et Rouge vif pour produire des couleurs naturelles et intenses à la fois comme celles d'une diapositive.
AL Ton chair + clair	Éclaircit les teints de peau.
AD Ton chair + sombre	Assombrit les teints de peau.
AB Bleu vif	Accentue les bleus dans les images. Les sujets de couleur bleue, tels que le ciel ou l'océan, sont ainsi plus éclatants.
AG Vert vif	Accentue les verts dans les images. Les sujets de couleur verte, tels que les montagnes, les feuillages et autres sujets verts, sont ainsi plus éclatants.

AR Rouge vif	Accentue les rouges dans les images. Les sujets de couleur rouge sont ainsi plus éclatants.
AC Couleur perso.	Ajustez le contraste, la netteté, la saturation des couleurs et d'autres qualités comme souhaité (📖57).

- ⚠
- La balance des blancs (📖56) ne peut pas être réglée dans les modes $[\text{Se}]$ ou $[\text{BW}]$.
 - En modes $[\text{AL}]$ et $[\text{AD}]$, les couleurs autres que le teint de peau des personnes peuvent changer. Ces réglages peuvent ne pas produire les résultats escomptés avec certains teints de peau.

Couleur personnalisée

Choisissez le niveau désiré pour le contraste de l'image, la netteté, la saturation des couleurs, le rouge, le vert, le bleu et les teints de peau dans une page comprise entre 1 et 5.

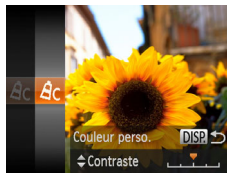

1 Accédez à l'écran de réglage.

- Exécutez les étapes de « Modification des teintes de couleur de l'image (Mes couleurs) » (📖57) pour choisir $[\text{AC}]$, puis appuyez sur la touche $\langle \text{DISP} \rangle$.



2 Configurez le réglage.

- Appuyez sur les touches <▲><▼> pour choisir une option, puis spécifiez la valeur en appuyant sur les touches <◀><▶> ou en tournant la molette <⊙>.
- Pour des effets plus importants/plus intenses (ou des teints de peau plus sombres), ajustez la valeur vers la droite et pour des effets plus faibles/plus clairs (ou des teints de peau plus clairs), ajustez la valeur vers la gauche.
- Appuyez sur la touche <DISP.> pour terminer le réglage.

Prise de vue en continu

Maintenez complètement enfoncé le déclencheur pour photographier en continu.

Pour en savoir plus sur la vitesse de la prise de vue en continu, voir « Vitesse de la prise de vue en continu » (📖139).

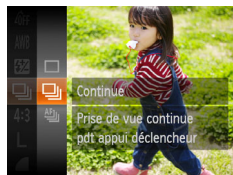

1 Configurez le réglage.

- Appuyez sur la touche <FUNC/SET>, choisissez [] dans le menu et choisissez l'option désirée (📖24).
- L'option configurée est maintenant affichée.

2 Prenez la photo.

- Maintenez complètement enfoncé le déclencheur pour photographier en continu.

Mode	Description
Continue	Prise de vue en continu avec la mise au point et l'exposition déterminées lorsque vous appuyez sur le déclencheur à mi-course.
AF en continu*	Prise de vue en continu et mise au point. [Zone AF] est réglé sur [Centre] et ne peut pas être modifié.

* En mode [] (📖45), en le mode de mise au point manuelle (📖59) ou en mode de mémorisation de la mise au point automatique (📖64), [AF] est remplacé par [].

- ⚠ Cette fonction ne peut pas être utilisée avec le retardateur (📖34) ou [Détec. clignem.] (📖40).
- La prise de vue peut s'interrompre momentanément ou la prise de vue en continu peut ralentir selon les conditions de prise de vue, les réglages de l'appareil photo et la position du zoom.
- À mesure que d'autres photos sont prises, la prise de vue peut ralentir.
- La prise de vue peut ralentir si le flash se déclenche.



- La vitesse de prise de vue en continu est plus rapide en mode [] (📖44).

Couverture

Avant utilisation

Fonctionnement de base de l'appareil photo

Guide élémentaire

Guide avancé

1 Notions de base de l'appareil photo

2 Mode Auto

3 Autres modes de prise de vue

4 Mode P

5 Modes Tv, Av et M

6 Mode de lecture

7 Menu de réglage

8 Accessoires

9 Annexe

Index



Plage de prise de vue et mise au point

Photos

Prise de vue en gros plan (Macro)

Pour limiter la mise au point sur les sujets proches, réglez l'appareil photo sur [M]. Pour en savoir plus sur la plage de mise au point, voir « Plage de prise de vue » (📖 139).

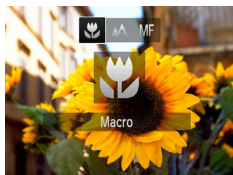

- Appuyez sur la touche <<|>, choisissez [M] (appuyez sur les touches <<|><|> ou tournez la molette <⊙>), puis appuyez sur la touche <FUNC/SET>.
- Une fois le réglage terminé, [M] s'affiche.

- ! Si le flash se déclenche, un vignettage peut se produire.
- Dans la zone d'affichage de la barre jaune sous la barre de zoom, [M] devient gris et l'appareil photo ne fait pas la mise au point.

- ✎ Pour empêcher le bougé de l'appareil photo, essayez de monter l'appareil photo sur un trépied et d'effectuer la prise de vue avec l'appareil photo réglé sur [M] (📖 35).

Prise de vue en mode de mise au point manuelle

Photos

Vidéos

Lorsque la mise au point n'est pas possible en mode autofocus, utilisez la mise au point manuelle. Vous pouvez spécifier la position focale générale, puis appuyer sur le déclencheur à mi-course pour que l'appareil photo détermine la position focale optimale la plus proche de la position que vous avez spécifiée. Pour en savoir plus sur la plage de mise au point, voir « Plage de prise de vue » (📖 139).



Indicateur de mise au point manuelle

1 Choisissez [MF].

- Appuyez sur la touche <<|>, choisissez [MF] (appuyez sur les touches <<|><|> ou tournez la molette <⊙>), puis appuyez sur la touche <FUNC/SET>.
- [MF] et l'indicateur de mise au point manuelle s'affichent.

2 Spécifiez la position focale générale.

- En vous reportant à la barre de l'indicateur de mise au point manuelle à l'écran (indiquant la distance et la position focale) et à la zone d'affichage agrandi, appuyez sur les touches <▲><▼> ou tournez la molette <⊙> pour spécifier la position focale générale, puis appuyez sur la touche <FUNC/SET>.

Couverture

Avant utilisation

Fonctionnement de base de l'appareil photo

Guide élémentaire

Guide avancé

1 Notions de base de l'appareil photo

2 Mode Auto

3 Autres modes de prise de vue

4 Mode P

5 Modes Tv, Av et M

6 Mode de lecture

7 Menu de réglage

8 Accessoires

9 Annexe

Index



3 Ajustez la mise au point.

- Appuyez sur le déclencheur à mi-course pour que l'appareil photo ajuste avec précision la position focale (Mise au point manuelle sécurisée).



- Lorsque vous faites manuellement la mise au point, le mode zone AF (📖61) est [Centre] et la taille de la zone AF (📖61) est [Normal], et ces réglages ne peuvent pas être changés.
- La mise au point est possible en utilisant le zoom numérique (📖33) ou le téléconvertisseur numérique (📖60) ou en utilisant un téléviseur comme moniteur (📖104), mais l'affichage agrandi n'apparaît pas.



- Pour faire la mise au point plus précisément, essayez de fixer l'appareil photo à un trépied pour le stabiliser.
- Pour masquer la zone d'affichage agrandi, appuyez sur la touche <MENU> et réglez [Point Zoom MF] sur l'onglet [📷] sur [Arrêt] (📖25).
- Pour désactiver le réglage fin automatique de la mise au point lorsque le déclencheur est enfoncé à mi-course, appuyez sur la touche <MENU> et réglez [Map man. sécur] sur l'onglet [📷] sur [Arrêt] (📖25).



Téléconvertisseur numérique

La distance focale de l'objectif peut être augmentée d'environ 1,6x ou 2,0x. Ceci permet de réduire le bougé de l'appareil photo étant donné que la vitesse d'obturation est plus rapide que si vous aviez effectué un zoom avant (y compris avec le zoom numérique) au même facteur de zoom.



- Appuyez sur la touche <MENU>, choisissez [Zoom numér.] sur l'onglet [📷], puis choisissez l'option désirée (📖25).
- L'affichage est agrandi et le facteur de zoom s'affiche à l'écran.



- Le téléconvertisseur numérique ne peut pas être utilisé avec les options Zoom numérique (📖33) ou Zoom sur pt AF (📖40).



- Les distances focales respectives lors de l'utilisation des options [1.6x] et [2.0x] sont de 44,8 – 716,8 mm et 56,0 – 896,0 mm (équivalentes au format 24 x 36 mm).
- La vitesse d'obturation peut être équivalente lorsque vous déplacez la commande de zoom à fond vers <[📷]> pour le téléobjectif maximum et lorsque vous effectuez un zoom avant pour agrandir le sujet à la même taille en exécutant l'étape 2 de « Zoom avant rapproché sur des sujets (Zoom numérique) » (📖33).

Photos

Vidéos

Couverture

Avant utilisation

Fonctionnement de base de l'appareil photo

Guide élémentaire

Guide avancé

1 Notions de base de l'appareil photo

2 Mode Auto

3 Autres modes de prise de vue

4 Mode P

5 Modes Tv, Av et M

6 Mode de lecture

7 Menu de réglage

8 Accessoires

9 Annexe

Index



Modification du mode Zone AF

Modifiez le mode zone AF (autofocus) selon les conditions de prise de vue comme suit.



- Appuyez sur la touche <MENU>, choisissez [Zone AF] sur l'onglet [📷], puis choisissez l'option désirée (📖25).

Centre

Une zone AF est affichée au centre. Pratique pour faire une mise au point fiable.



- Une zone AF jaune s'affiche avec [!] si l'appareil photo ne peut pas faire la mise au point lorsque vous enfoncez le déclencheur à mi-course.



- Pour réduire la taille de la zone AF, appuyez sur la touche <MENU> et réglez [Taille zone AF] sur l'onglet [📷] sur [Petit] (📖25).
- La taille de la zone AF est réglée sur [Normal] en cas d'utilisation du zoom numérique (📖33) ou du téléconvertisseur numérique (📖60), et en mode mise au point manuelle (📖59).
- Pour cadrer la scène de sorte que les sujets se trouvent au bord ou dans un coin, dirigez d'abord l'appareil photo pour capturer le sujet dans une zone AF, puis maintenez enfoncé le déclencheur à mi-course. Tout en continuant à maintenir enfoncé le déclencheur à mi-course, recadrez la scène à votre guise, puis enfoncez à fond le déclencheur (Mémoire de la mise au point).

AiAF visage

- Détecte les visages des personnes et règle la mise au point, l'exposition (mesure évaluative uniquement) et la balance des blancs ([AWB] uniquement).
- Après avoir dirigé l'appareil photo sur le sujet, un cadre blanc s'affiche autour du visage de la personne déterminée par l'appareil photo comme étant le sujet principal, et un maximum de deux cadres gris s'affiche autour des autres visages détectés.
- Lorsque l'appareil photo détecte un mouvement, les cadres suivent les sujets en mouvement dans des limites déterminées.
- Une fois que vous avez appuyé sur le déclencheur à mi-course, un maximum de neuf cadres verts s'affiche autour des visages mis au point.



- Si l'appareil photo ne détecte aucun visage ou si seulement des cadres gris (pas de cadre blanc) s'affichent, un maximum de neuf cadres verts s'affiche dans la zone mise au point lorsque vous enfoncez le déclencheur à mi-course.
- Si aucun visage n'est détecté lorsque le mode AF servo (📖63) est réglé sur [Marche], la zone AF s'affiche au centre de l'écran lorsque vous enfoncez le déclencheur à mi-course.
- Exemples de visages non détectés :
 - Sujets éloignés ou très proches
 - Sujets sombres ou clairs
 - Visages de profil, en angle ou partiellement cachés
- L'appareil photo peut confondre des sujets non humains avec des visages.
- Aucune zone AF ne s'affiche si l'appareil photo ne peut pas faire la mise au point lorsque vous enfoncez le déclencheur à mi-course.



■ Choix des sujets sur lesquels effectuer la mise au point (Suivi AF)

Prenez la photo après avoir choisi un sujet à mettre au point en procédant comme suit.

1 Choisissez [Suivi AF].

- Exécutez les étapes de « Modification du mode Zone AF » (📖61) pour choisir [Suivi AF].
- [□] s'affiche au centre de l'écran.



2 Choisissez le sujet sur lequel effectuer la mise au point.

- Dirigez l'appareil photo de sorte que [□] se trouve sur le sujet désiré, puis appuyez sur la touche <◀>.
- Une fois le sujet détecté, l'appareil photo émet un bip et [□] s'affiche. Même si le sujet bouge, l'appareil photo continue de suivre le sujet dans des limites déterminées.
- Si aucun sujet n'est détecté, [□] s'affiche.
- Pour annuler le suivi, appuyez à nouveau sur la touche <◀>.



3 Prenez la photo.

- Appuyez sur le déclencheur à mi-course. [□] est remplacé par un [□] bleu qui suit le sujet tandis que l'appareil photo continue de régler la mise au point et l'exposition (AF servo) (📖63).
- Appuyez sur le déclencheur à fond pour prendre la photo.
- Même après la prise de vue, [□] reste affiché et l'appareil photo continue de suivre le sujet.



- [AF servo] (📖63) est réglé sur [Marche] et ne peut pas être modifié.
- Le suivi peut se révéler impossible si les sujets sont trop petits ou se déplacent trop rapidement ou encore si la couleur ou la luminosité du sujet est trop proche de celle de l'arrière-plan.
- [Zoom sur pt AF] sur l'onglet [📷] n'est pas disponible.
- [📷] n'est pas disponible.



- L'appareil photo peut détecter des sujets même si vous enfoncez le déclencheur à mi-course sans appuyer sur la touche <◀>. Après la prise de vue, [□] s'affiche au centre de l'écran.
- Lorsque vous photographiez en mode [MF] (📖59), maintenez enfoncée la touche <◀> pendant au moins une seconde.

Couverture

Avant utilisation

Fonctionnement de base de l'appareil photo

Guide élémentaire

Guide avancé

1 Notions de base de l'appareil photo

2 Mode Auto

3 Autres modes de prise de vue

4 Mode P

5 Modes Tv, Av et M

6 Mode de lecture

7 Menu de réglage

8 Accessoires

9 Annexe

Index



Prise de vue avec la fonction AF servo

Grâce à ce mode, vous ne raterez plus les photos de sujets en mouvement, car l'appareil photo continue la mise au point sur le sujet et ajuste l'exposition tant que vous appuyez sur le déclencheur à mi-course.

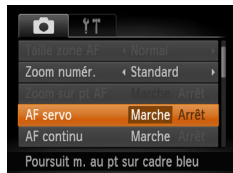

1 Configurez le réglage.

- Appuyez sur la touche <MENU>, choisissez [AF servo] sur l'onglet [📷], puis choisissez [Marche] (📖25).

2 Effectuez la mise au point.

- La mise au point et l'exposition sont conservées à l'endroit où la zone AF bleue s'affiche tandis que vous enfoncez le déclencheur à mi-course.



- La mise au point peut se révéler impossible dans certaines conditions de prise de vue.
- Dans de faibles conditions d'éclairage, l'AF servo peut ne pas s'activer (les zones AF ne deviennent pas bleues) lorsque vous appuyez sur le déclencheur à mi-course. Dans ce cas, la mise au point et l'exposition sont réglées conformément au mode de zone AF spécifié.
- Si vous ne parvenez pas à obtenir une exposition adéquate, la vitesse d'obturation et la valeur d'ouverture s'affichent en orange. Relâchez le déclencheur, puis enfoncez-le à nouveau à mi-course.
- La prise de vue avec mémorisation de la mise au point automatique n'est pas disponible.
- [Zoom sur pt AF] sur l'onglet [📷] n'est pas disponible.
- Non disponible en cas d'utilisation du retardateur (📖34).

Modification du réglage de mise au point

Vous pouvez modifier le fonctionnement par défaut de l'appareil photo consistant à maintenir en continu la mise au point sur les sujets sur lesquels il est dirigé, même lorsque le déclencheur n'est pas enfoncé. À l'inverse, vous pouvez limiter la mise au point de l'appareil photo au moment où vous appuyez sur le déclencheur à mi-course.



- Appuyez sur la touche <MENU>, choisissez [AF continu] sur l'onglet [📷], puis choisissez [Arrêt] (📖25).

Marche	Permet d'éviter de rater des occasions soudaines de photo, car l'appareil photo maintient continuellement la mise au point sur les sujets jusqu'à ce que vous appuyiez sur le déclencheur à mi-course.
Arrêt	Économise la batterie, car l'appareil photo ne fait pas continuellement la mise au point.



Prise de vue avec mémorisation de la mise au point automatique

Il est possible de mémoriser la mise au point. Après avoir mémorisé la mise au point, la position focale reste inchangée, même lorsque vous retirez le doigt du déclencheur.



1 Mémorisez la mise au point.

- Avec le déclencheur enfoncé à mi-course, appuyez sur la touche <◀>.
- La mise au point est désormais mémorisée, et [MF] et l'indicateur de mise au point manuelle s'affichent.
- Pour déverrouiller la mise au point, maintenez le déclencheur enfoncé à mi-course et appuyez à nouveau sur la touche <◀>.

2 Cadrez et photographiez ou filmez.

Flash

Modification du mode de flash

Vous pouvez modifier le mode de flash selon la scène de prise de vue. Pour en savoir plus sur la portée du flash, voir « Portée du flash » (📖 138).



1 Soulevez le flash.

2 Configurez le réglage.

- Appuyez sur la touche <▶>, choisissez un mode de flash (appuyez sur les touches <◀><▶> ou tournez la molette <⦿>), puis appuyez sur la touche <FUNC SET>.
- L'option configurée est maintenant affichée.



- Il n'est pas possible d'accéder à l'écran de réglage en appuyant sur la touche <▶> lorsque le flash est rabattu. Soulevez le flash manuellement au préalable.

[A] Auto

Se déclenche automatiquement si la luminosité est trop faible.

[M] Marche

Se déclenche pour chaque prise.

[S] Synchro lente

Se déclenche pour éclairer le sujet principal (une personne, par exemple) pendant la prise de vue à une vitesse d'obturation lente pour éclairer les arrière-plans hors de portée du flash.





- En mode [4], montez l'appareil photo sur un trépied ou prenez d'autres mesures pour le stabiliser et empêcher le bougé de l'appareil photo. Par ailleurs, il est recommandé de régler [Mode Stabilisé] sur [Arrêt] lors de l'utilisation d'un trépied ou d'autres moyens pour maintenir en place l'appareil photo (67).
- En mode [4], même après le déclenchement du flash, assurez-vous que le sujet principal ne bouge pas tant que le son du déclencheur est audible.

Photos

Réglage de la correction de l'exposition au flash

Comme pour la correction d'exposition régulière (53), vous pouvez régler l'exposition au flash par incréments de 1/3 de valeur dans une plage de -2 à +2.



- Appuyez sur la touche <[OK SET]>, choisissez [4] dans le menu et ajustez le réglage en appuyant sur les touches <▲><▼> ou en tournant la molette <[OK SET]> (24).
- Une fois le réglage terminé, [4] s'affiche.



- En présence d'un risque de surexposition, l'appareil photo ajuste automatiquement la vitesse d'obturation ou la valeur d'ouverture pendant les prises de vue avec flash pour réduire les hautes lumières délavées et photographier avec une exposition optimale. Cependant, vous pouvez désactiver le réglage automatique de la vitesse d'obturation et de la valeur d'ouverture en accédant à MENU (25) et en choisissant l'onglet [Flash] > [Réglages flash] > [Sécurité Flash] > [Arrêt].
- Vous pouvez également configurer la correction d'exposition au flash en accédant à MENU (25) et en choisissant l'onglet [Flash] > [Réglages flash] > [Corr expo flash].
- Vous pouvez également accéder à l'écran MENU [Réglages flash] lorsque le flash est dressé en appuyant sur la touche <▶> puis immédiatement après sur la touche <MENU>.

Couverture

Avant utilisation

Fonctionnement de base de l'appareil photo

Guide élémentaire

Guide avancé

1 Notions de base de l'appareil photo

2 Mode Auto

3 Autres modes de prise de vue

4 Mode P

5 Modes Tv, Av et M

6 Mode de lecture

7 Menu de réglage

8 Accessoires

9 Annexe

Index



Prise de vue avec mémorisation de l'exposition au flash

Tout comme pour la mémorisation de l'exposition automatique (📖54), vous pouvez mémoriser l'exposition pour les prises de vue au flash.



- 1 Soulevez le flash et réglez le flash sur [🔆] (📖64).**
- 2 Mémorisez l'exposition au flash.**

- Dirigez l'appareil photo sur le sujet pour effectuer une prise de vue avec l'exposition mémorisée. Avec le déclencheur enfoncé à mi-course, appuyez sur la touche <[🔆]>.
 - Le flash se déclenche et lorsque [🔆] s'affiche, le niveau de puissance du flash est conservé.
 - Pour déverrouiller l'exposition au flash, relâchez le déclencheur et appuyez à nouveau sur la touche <[🔆]>. Dans ce cas, [🔆] disparaît.
- 3 Cadrez et prenez la photo.**
 - Après une photo, l'exposition au flash est déverrouillée et [🔆] disparaît.



• FE : Exposition au flash

Autres réglages

Modification du taux de compression (Qualité de l'image)

Choisissez entre deux taux de compression, [S] (Super-Fin) et [Fin] (Fin), comme suit. Pour des indications sur le nombre de photos qu'une carte mémoire peut contenir d'après chaque taux de compression, voir « Nombre de prises de vue 4:3 par carte mémoire » (📖138).

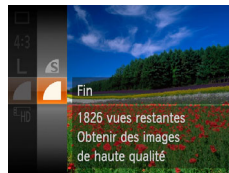

- Appuyez sur la touche <[FIN] [SET]>, choisissez [Fin] dans le menu et choisissez l'option désirée (📖24).

Couverture

Avant utilisation

Fonctionnement de base de l'appareil photo

Guide élémentaire

Guide avancé

1 Notions de base de l'appareil photo

2 Mode Auto

3 Autres modes de prise de vue

4 Mode P

5 Modes Tv, Av et M

6 Mode de lecture

7 Menu de réglage

8 Accessoires

9 Annexe

Index



Modification des réglages de l'option Mode Stabilisé



- Appuyez sur la touche <MENU>, choisissez [Mode Stabilisé] sur l'onglet [📷], puis appuyez sur les touches <<>> pour choisir l'option désirée (📖25).

Continu	La stabilisation d'image optimale selon les conditions de prise de vue est automatiquement appliquée (Stabilisateur intelligent) (📖32).
Prise de vue*	La stabilisation de l'image est uniquement active au moment de la prise de vue.
Arrêt	La stabilisation de l'image est désactivée.

* Le réglage passe sur [Continu] pour l'enregistrement vidéo.

- ⚠ Si la stabilisation de l'image ne parvient pas à empêcher le bougé de l'appareil photo, montez l'appareil photo sur un trépied ou prenez d'autres mesures pour le stabiliser. Dans ce cas, réglez [Mode Stabilisé] sur [Arrêt].

Couverture

Avant utilisation

Fonctionnement de base de l'appareil photo

Guide élémentaire

Guide avancé

1 Notions de base de l'appareil photo

2 Mode Auto

3 Autres modes de prise de vue

4 Mode P

5 Modes Tv, Av et M

6 Mode de lecture

7 Menu de réglage

8 Accessoires

9 Annexe

Index



5 Modes Tv, Av et M

Obtenez des prises de vue plus vives et plus sophistiquées

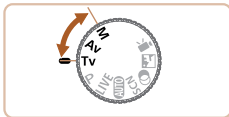

- Les instructions de ce chapitre s'appliquent à l'appareil photo réglé sur le mode respectif.

Vitesses d'obturation spécifiques (Mode [Tv])	69
Valeurs d'ouverture spécifiques (Mode [Av])	69
Vitesses d'obturation et valeurs d'ouverture spécifiques (Mode [M])	70
Réglage de la puissance du flash	71

Couverture
Avant utilisation
Fonctionnement de base de l'appareil photo
Guide élémentaire
Guide avancé
1 Notions de base de l'appareil photo
2 Mode Auto
3 Autres modes de prise de vue
4 Mode P
5 Modes Tv, Av et M
6 Mode de lecture
7 Menu de réglage
8 Accessoires
9 Annexe
Index



Vitesses d'obturation spécifiques (Mode [Tv])

Réglez votre vitesse d'obturation préférée avant la prise de vue comme suit. L'appareil photo ajuste automatiquement la valeur d'ouverture d'après votre vitesse d'obturation.

Pour en savoir plus sur les vitesses d'obturation disponibles, voir « Vitesse d'obturation » (📖139).



1 Activez le mode [Tv].

- Positionnez la molette modes sur [Tv].

2 Réglez la vitesse d'obturation.

- Tournez la molette <⦿> pour définir la vitesse d'obturation.



- Avec des vitesses d'obturation inférieures ou égales à 1,3 seconde, vous ne pouvez pas prendre d'autres photos immédiatement, car l'appareil photo traite les images pour réduire le bruit.
- Lorsque vous photographiez à une vitesse d'obturation lente sur un trépied, il est recommandé de régler [Mode Stabilisé] sur [Arrêt] (📖67).
- La vitesse d'obturation maximum avec le flash est de 1/2000 seconde. Si vous spécifiez une vitesse plus rapide, l'appareil photo réinitialise automatiquement la vitesse à 1/2000 seconde avant la prise de vue.
- L'affichage orange de la valeur d'ouverture lorsque vous enfoncez le déclencheur à mi-course indique que les réglages diffèrent de l'exposition standard. Ajustez la vitesse d'obturation jusqu'à ce que la valeur d'ouverture s'affiche en blanc ou utilisez le décalage automatique (📖69).



- [Tv] : Valeur temporelle

Valeurs d'ouverture spécifiques (Mode [Av])

Réglez votre valeur d'ouverture préférée avant la prise de vue comme suit. L'appareil photo ajuste automatiquement la vitesse d'obturation d'après votre valeur d'ouverture.

Pour en savoir plus sur les valeurs d'ouverture disponibles, voir « Ouverture » (📖139).



1 Activez le mode [Av].

- Positionnez la molette modes sur [Av].

2 Réglez la valeur d'ouverture.

- Tournez la molette <⦿> pour définir la valeur d'ouverture.



- L'affichage orange de la vitesse d'obturation lorsque vous enfoncez le déclencheur à mi-course indique que les réglages diffèrent de l'exposition standard. Ajustez la valeur d'ouverture jusqu'à ce que la vitesse d'obturation s'affiche en blanc ou utilisez le décalage automatique (voir ci-dessous).



- [Av] : Valeur d'ouverture (taille de l'ouverture faite par l'iris dans l'objectif)
- Pour éviter les problèmes d'exposition dans les modes [Tv] et [Av], l'appareil photo peut automatiquement ajuster la vitesse d'obturation et la valeur d'ouverture, même lorsque l'exposition standard ne peut pas être obtenue autrement. Appuyez sur la touche <MENU> et réglez [Décalage auto] sur l'onglet [📷] sur [Marche] (📖25). Cependant, le décalage automatique est désactivé lorsque le flash se déclenche.



Vitesses d'obturation et valeurs d'ouverture spécifiques (Mode [M])

Exécutez ces étapes avant la prise de vue pour régler vos vitesses d'obturation et valeur d'ouverture préférées en vue d'obtenir l'exposition désirée.

Pour en savoir plus sur les vitesses d'obturation et les valeurs d'ouverture disponibles, voir « Vitesse d'obturation » (📖 139) et « Ouverture » (📖 139).

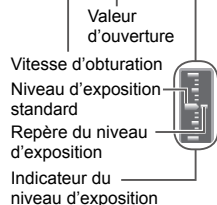

1 Activez le mode [M].

- Positionnez la molette modes sur [M].

2 Configurez le réglage.

- Appuyez sur la touche <Z>, choisissez un réglage de vitesse d'obturation et de valeur d'ouverture, et tournez la molette <Q> pour spécifier une valeur.
- Un repère du niveau d'exposition reposant sur la valeur que vous avez spécifiée apparaît sur l'indicateur du niveau d'exposition pour comparaison avec le niveau d'exposition standard.
- Le repère du niveau d'exposition est indiqué en orange lorsque la différence avec l'exposition standard dépasse 2 valeurs. [-2] ou [+2] s'affiche en orange dans le coin inférieur droit lorsque vous appuyez sur le déclencheur à mi-course.



- Après avoir défini la vitesse d'obturation ou la valeur d'ouverture, le niveau d'exposition peut changer si vous ajustez le zoom ou recadrez la photo.
- La luminosité de l'écran peut changer selon la vitesse d'obturation ou la valeur d'ouverture spécifiée. Cependant, la luminosité de l'écran demeure inchangée lorsque le flash se dresse et que le mode est réglé sur [Z].
- Pour que le réglage que vous n'avez pas configuré à l'étape 2 (que ce soit la vitesse d'obturation ou la valeur d'ouverture) soit automatiquement ajusté en vue d'obtenir une exposition standard, maintenez enfoncé le déclencheur à mi-course et appuyez sur la touche <Z>. Veuillez noter que l'exposition standard peut ne pas être possible avec certains réglages.



- [M] : Manuel
- Le calcul de l'exposition standard est basé sur la méthode de mesure spécifiée (📖 54).

Couverture

Avant utilisation

Fonctionnement de base de l'appareil photo

Guide élémentaire

Guide avancé

1 Notions de base de l'appareil photo

2 Mode Auto

3 Autres modes de prise de vue

4 Mode P

5 Modes Tv, Av et M

6 Mode de lecture

7 Menu de réglage

8 Accessoires

9 Annexe

Index



Réglage de la puissance du flash

Choisissez parmi les trois niveaux de flash dans le mode [M].



1 Activez le mode [M].

- Positionnez la molette modes sur [M].

2 Configurez le réglage.

- Appuyez sur la touche <[OK]>, choisissez [52] dans le menu et ajustez le réglage en appuyant sur les touches <▲><▼> ou en tournant la molette <[OK]> (p. 24).
- Une fois le réglage terminé, [52] s'affiche.



- Vous pouvez également régler le niveau de flash en accédant à MENU (p. 25) et en choisissant l'onglet [M] > [Réglages flash] > [Puiss. Flash].
- Vous pouvez régler le niveau de flash dans le mode [Tv] ou [Av] en accédant à MENU (p. 25) et en choisissant l'onglet [M] > [Réglages flash] > [Mode flash] > [Manuel].
- Vous pouvez également accéder à l'écran MENU [Réglages flash] en appuyant sur la touche <[OK]>, puis sur la touche <MENU>.

Couverture

Avant utilisation

Fonctionnement de base de l'appareil photo

Guide élémentaire

Guide avancé

1 Notions de base de l'appareil photo

2 Mode Auto

3 Autres modes de prise de vue

4 Mode P

5 Modes Tv, Av et M

6 Mode de lecture

7 Menu de réglage

8 Accessoires

9 Annexe

Index



6

Mode de lecture

Amusez-vous à voir vos prises de vue et parcourez-les ou modifiez-les de différentes façons

- En vue de préparer l'appareil photo pour ces opérations, appuyez sur la touche <[▶]> pour activer le mode de lecture.
- ! • Il peut s'avérer impossible de lire ou d'éditer les images qui ont été renommées ou préalablement éditées sur un ordinateur, ou les images d'autres appareils photo.

Affichage	73	Protection des images	79	Édition des photos	87
Changement de mode d'affichage	74	Utilisation du menu.....	80	Recadrage des images	87
Navigation et filtrage des images	75	Sélection individuelle des images	80	Rognage.....	88
Navigation dans les images d'un index.....	75	Sélection d'une plage.....	81	Modification des teintes de couleur de l'image (Mes couleurs)	89
Trouver des images correspondant aux critères spécifiés	76	Spécification de toutes les images en une fois	82	Correction de la luminosité de l'image (i-contraste).....	89
Options d'affichage des images	77	Effacement d'images	82	Correction des yeux rouges	90
Agrandissement des images.....	77	Effacement de plusieurs images en une fois	83	Édition des vidéos	91
Affichage des diaporamas.....	77	Rotation des images	84		
Lecture automatique d'images connexes (Défilement intelligent)	78	Utilisation du menu.....	85		
		Désactivation de la rotation automatique.....	85		
		Marquage des images comme favoris	86		

Couverture
Avant utilisation
Fonctionnement de base de l'appareil photo
Guide élémentaire
Guide avancé
1 Notions de base de l'appareil photo
2 Mode Auto
3 Autres modes de prise de vue
4 Mode P
5 Modes Tv, Av et M
6 Mode de lecture
7 Menu de réglage
8 Accessoires
9 Annexe
Index



Affichage

Après avoir pris des photos ou filmé des vidéos, vous pouvez les afficher sur l'écran comme suit.

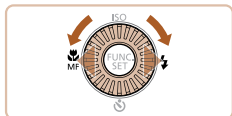
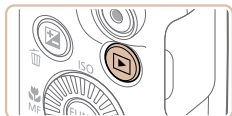

1 Activez le mode de lecture.

- Appuyez sur la touche <▶>.
- Votre dernière photo est affichée.

2 Parcourez vos images.

- Pour afficher l'image précédente, appuyez sur la touche <◀> ou tournez la molette <⦿> dans le sens inverse des aiguilles d'une montre. Pour afficher l'image suivante, appuyez sur la touche <▶> ou tournez la molette <⦿> dans le sens des aiguilles d'une montre.
- Maintenez les touches <◀><▶> enfoncées pour parcourir rapidement les images. Les images apparaissent granuleuses à cette étape.

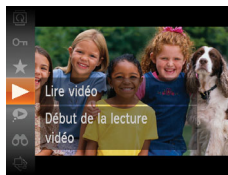
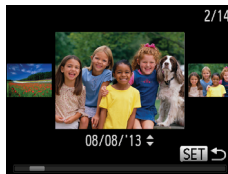

- Pour accéder au mode de défilement de l'affichage, tournez rapidement la molette <⦿>. Dans ce mode, tournez la molette <⦿> pour parcourir les images.
- Pour revenir au mode d'affichage image par image, appuyez sur la touche <⦿>.
- Pour parcourir les images regroupées par date de prise de vue, appuyez sur les touches <▲><▼> en mode de défilement de l'affichage.
- Les vidéos sont identifiées par une icône [SET ▶]. Pour lire des vidéos, allez à l'étape 3.

3 Lisez les vidéos.

- Pour démarrer la lecture, appuyez sur la touche <▶>, choisissez [▶] (appuyez sur les touches <▲><▼> ou tournez la molette <⦿>), puis appuyez à nouveau sur la touche <⦿>.

Couverture

Avant utilisation

Fonctionnement de base de l'appareil photo

Guide élémentaire

Guide avancé

1 Notions de base de l'appareil photo

2 Mode Auto

3 Autres modes de prise de vue

4 Mode P

5 Modes Tv, Av et M

6 Mode de lecture

7 Menu de réglage

8 Accessoires

9 Annexe

Index



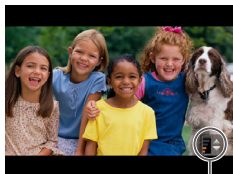

Indicateur de volume

4 Réglez le volume.

- Appuyez sur les touches <▲><▼> pour régler le volume.
- Pour régler le volume lorsque l'indicateur de volume n'est plus affiché, appuyez sur les touches <▲><▼>.

5 Suspendez la lecture.

- Pour suspendre ou reprendre la lecture, appuyez sur la touche <PAUSE>.
- Une fois la vidéo terminée, [SET ▶] s'affiche.



- Pour passer au mode de prise de vue depuis le mode de lecture, appuyez sur le déclencheur à mi-course.
- Pour désactiver le défilement de l'affichage, appuyez sur la touche <MENU>, choisissez [Défil. affich.] sur l'onglet [▶], puis choisissez [Arrêt].
- Si vous préférez que la photo la plus récente soit affichée lorsque vous accédez au mode de lecture, appuyez sur la touche <MENU>, et sur l'onglet [▶], choisissez [Poursuivre], puis [Dem. enr.].
- Pour changer la transition affichée entre les images, appuyez sur la touche <MENU>, choisissez [Transition] sur l'onglet [▶] puis choisissez l'effet souhaité.

Changeement de mode d'affichage

Appuyez sur la touche <DISP.> pour voir d'autres informations à l'écran ou pour masquer les informations. Pour en savoir plus sur les informations affichées, voir « Lecture (affichage d'informations détaillées) » (📖128).

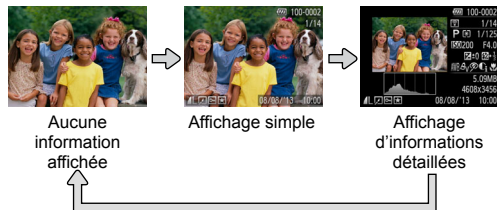

Avertissement de surexposition (pour les hautes lumières de l'image)

Les hautes lumières délavées sur l'image clignotent dans l'affichage d'informations détaillées (📖74).

Photos

Vidéos

Photos

Vidéos

Couverture

Avant utilisation

Fonctionnement de base de l'appareil photo

Guide élémentaire

Guide avancé

1 Notions de base de l'appareil photo

2 Mode Auto

3 Autres modes de prise de vue

4 Mode P

5 Modes Tv, Av et M

6 Mode de lecture

7 Menu de réglage

8 Accessoires

9 Annexe

Index



Histogramme

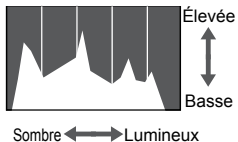

- Le graphique dans l'affichage d'informations détaillées (📖74) est un histogramme indiquant la distribution de la luminosité sur l'image. L'axe horizontal représente le niveau de luminosité et l'axe vertical le pourcentage de l'image pour chaque niveau de luminosité. L'histogramme permet de vérifier l'exposition.

Navigation et filtrage des images

Navigation dans les images d'un index

En affichant plusieurs images dans un index, vous pouvez rapidement trouver les images que vous recherchez.

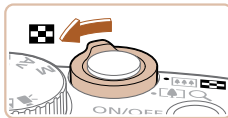

1 Affichez les images dans un index.

- Déplacez la commande de zoom vers <📐> pour afficher les images dans un index. Si vous déplacez à nouveau la commande de zoom, le nombre d'images affichées augmente.
- Pour afficher moins d'images, déplacez la commande de zoom vers <Q>. Moins d'images s'affichent chaque fois que vous déplacez la commande de zoom.

2 Choisissez une image.

- Tournez la molette <🌀> pour parcourir les images.
- Appuyez sur les touches <▲><▼><◀><▶> pour choisir une image.
- Un cadre orange s'affiche autour de l'image sélectionnée.
- Appuyez sur la touche <🔍> pour voir l'image sélectionnée dans l'affichage image par image.



Trouver des images correspondant aux critères spécifiés

Trouvez rapidement les images souhaitées sur une carte mémoire pleine d'images en filtrant l'affichage des images d'après les critères que vous avez spécifiés. Vous pouvez également protéger (📖79) ou supprimer (📖82) ces images toutes à la fois.

 Personnes	Affiche les images avec les visages détectés.
 Saut par date	Affiche les images prises à une date spécifique.
 Favoris	Affiche les images marquées comme favoris (📖86).
 Image/vidéo	Affiche uniquement les photos ou les vidéos.

1 Choisissez un critère de recherche.

- Appuyez sur la touche <[FUNK SET]>, choisissez [👤] dans le menu et choisissez un critère (📖24).
- Lorsque vous avez sélectionné [👤] ou [📅], choisissez la condition en appuyant sur les touches <[▲]><[▼]><[◀]><[▶]> sur l'écran affiché, puis appuyez sur la touche <[FUNK SET]>.

2 Affichez les images filtrées.

- Les images correspondant à vos critères s'affichent dans des cadres jaunes. Pour ne voir que ces images, appuyez sur les touches <[◀]><[▶]>.
- Pour annuler l'affichage filtré, choisissez [👤] à l'étape 1.



- Si l'appareil photo n'a trouvé aucune image correspondant à certains critères, ces critères ne sont pas disponibles.



- Pour afficher ou masquer les informations, appuyez sur la touche <[DISP]> à l'étape 2.
- Les options d'affichage des images trouvées (à l'étape 2) comprennent « Navigation dans les images d'un index » (📖75), « Agrandissement des images » (📖77) et « Affichage des diaporamas » (📖77). Vous pouvez protéger, effacer ou imprimer toutes les images trouvées, ou encore les ajouter à un livre photo en choisissant [Sél. ttes im. trouvées] dans « Protection des images » (📖79), « Effacement de plusieurs images en une fois » (📖83), « Ajout d'images à la liste d'impression (DPOF) » (📖114) ou « Ajout d'images à un livre photo » (📖117).
- Si vous modifiez des images et les sauvegardez en tant que nouvelles images (📖87 – 91), un message s'affiche et les images précédemment trouvées ne sont plus affichées.

Couverture

Avant utilisation

Fonctionnement de base de l'appareil photo

Guide élémentaire

Guide avancé

1 Notions de base de l'appareil photo

2 Mode Auto

3 Autres modes de prise de vue

4 Mode P

5 Modes Tv, Av et M

6 Mode de lecture

7 Menu de réglage

8 Accessoires

9 Annexe

Index



Options d'affichage des images

Photos

Agrandissement des images



Position approximative de la zone affichée

1 Agrandissez une image.

- Si vous déplacez la commande de zoom vers <Q>, l'image est zoomée et agrandie. Vous pouvez agrandir les images jusqu'à environ 10x en maintenant la commande de zoom.
- Pour faire un zoom arrière, déplacez la commande de zoom vers <Q>. Vous pouvez revenir à l'affichage image par image en la maintenant.

2 Déplacez la position d'affichage et changez d'images selon vos besoins.

- Pour déplacer la position d'affichage, appuyez sur les touches <▲><▼><◀><▶>.
- Pour passer à d'autres images pendant le zoom, tournez la molette <Q>.



- Vous pouvez revenir à l'affichage image par image depuis l'affichage agrandi en appuyant sur la touche <MENU>.

Photos

Vidéos

Affichage des diaporamas

Lisez automatiquement les images d'une carte mémoire comme suit. Chaque image s'affiche pendant environ trois secondes.

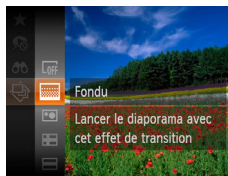

Choisissez une transition de diaporama et lancez la lecture.

- Appuyez sur la touche <FUNC>, choisissez [Fondu] dans le menu, puis choisissez l'option désirée (p. 24).
- Le diaporama débutera après l'affichage pendant quelques secondes de [Chargement de l'image].
- Appuyez sur la touche <MENU> pour arrêter le diaporama.



- Les fonctions du Mode éco de l'appareil photo (p. 22) sont désactivées pendant les diaporamas.



- Pour suspendre ou reprendre un diaporama, appuyez sur la touche <FUNC>.
- Vous pouvez passer à d'autres images pendant la lecture en appuyant sur les touches <◀><▶> ou en tournant la molette <Q>. Pour effectuer une avance rapide ou un retour rapide, maintenez enfoncées les touches <◀><▶>.
- Dans le mode de recherche d'images (p. 76), seules les images correspondant aux critères de recherche sont lues.

Couverture

Avant utilisation

Fonctionnement de base de l'appareil photo

Guide élémentaire

Guide avancé

1 Notions de base de l'appareil photo

2 Mode Auto

3 Autres modes de prise de vue

4 Mode P

5 Modes Tv, Av et M

6 Mode de lecture

7 Menu de réglage

8 Accessoires

9 Annexe

Index



Modification des réglages du diaporama

Vous pouvez configurer la répétition d'un diaporama et vous pouvez modifier les transitions entre les images et la durée d'affichage de chaque image.

1 Accédez à l'écran de réglage.

- Appuyez sur la touche <MENU> et choisissez [Diaporama] sur l'onglet [▶] (📖25).

2 Configurez les réglages.

- Choisissez un élément de menu à configurer, puis choisissez l'option désirée (📖25).
- Pour lancer le diaporama avec vos réglages, choisissez [Débuter] et appuyez sur la touche <FUNC SET>.
- Pour revenir à l'écran de menu, appuyez sur la touche <MENU>.



- ! • [Durée lecture] ne peut pas être modifié lorsque [Bulles] est choisi dans [Effet].

Lecture automatique d'images connexes (Défilement intelligent)

En se basant sur l'image actuelle, l'appareil photo offre quatre images que vous pourriez souhaiter voir. Après avoir choisi d'afficher une de ces images, l'appareil photo offre quatre autres images. C'est un moyen agréable de lire des images dans un ordre inattendu. Essayez cette fonction après avoir pris plusieurs photos dans différents types de scènes.



1 Choisissez le défilement intelligent.

- Appuyez sur la touche <FUNC SET>, puis choisissez [▶] dans le menu (📖24).
- Quatre images proposées s'affichent.

2 Choisissez une image.

- Appuyez sur les touches <▲><▼><◀><▶> pour choisir l'image que vous souhaitez afficher ensuite.
- L'image choisie est affichée au centre, entourée des quatre autres images proposées.
- Pour l'affichage plein écran de l'image centrale, appuyez sur la touche <FUNC SET>. Pour rétablir l'affichage d'origine, appuyez à nouveau sur la touche <FUNC SET>.
- Appuyez sur la touche <MENU> pour rétablir l'affichage image par image.





- Seules les photos prises avec cet appareil photo sont lues avec le défilement intelligent.
- Le défilement intelligent n'est pas disponible si :
 - Il y a moins de 50 photos prises avec cet appareil photo
 - Une image non prise en charge est actuellement affichée
 - Les images apparaissent dans l'affichage filtré (📖76)



- Appuyez sur la touche $\langle \text{FUNC SET} \rangle$, puis choisissez [O \cdot m] dans le menu (📖24). [Image protégée] s'affiche.
- Pour annuler la protection, répétez ce processus et choisissez à nouveau [O \cdot m], puis appuyez sur la touche $\langle \text{FUNC SET} \rangle$.



- Les images protégées sur une carte mémoire sont effacées si vous formatez la carte (📖97, 98).



- Les images protégées ne peuvent pas être effacées à l'aide de la fonction Effacer de l'appareil photo. Pour les effacer de cette façon, annulez d'abord la protection.

Photos

Vidéos

Protection des images

Protégez les images importantes pour empêcher l'effacement accidentel par l'appareil photo (📖82).

Couverture

Avant utilisation

Fonctionnement de base de l'appareil photo

Guide élémentaire

Guide avancé

1 Notions de base de l'appareil photo

2 Mode Auto

3 Autres modes de prise de vue

4 Mode P

5 Modes Tv, Av et M

6 Mode de lecture

7 Menu de réglage

8 Accessoires

9 Annexe

Index



Utilisation du menu



1 Accédez à l'écran de réglage.

- Appuyez sur la touche <MENU> et choisissez [Protéger] sur l'onglet [P] (p. 25).

2 Choisissez une méthode de sélection.

- Choisissez un élément de menu et une option à votre guise (p. 25).
- Pour revenir à l'écran de menu, appuyez sur la touche <MENU>.



Sélection individuelle des images

1 Choisissez [Choisir].

- En exécutant l'étape 2 de « Utilisation du menu » (p. 80), choisissez [Choisir] puis appuyez sur la touche <FUNC SET>.

2 Choisissez une image.

- Appuyez sur les touches <◀> ou tournez la molette <◉> pour choisir une image, puis appuyez sur la touche <FUNC SET>. [O] s'affiche.
- Pour annuler la sélection, appuyez à nouveau sur la touche <FUNC SET>. [O] disparaît.
- Répétez ce processus pour spécifier d'autres images.



3 Protégez l'image.

- Appuyez sur la touche <MENU>. Un message de confirmation s'affiche.
- Appuyez sur les touches <◀> ou tournez la molette <◉> pour choisir [OK], puis appuyez sur la touche <FUNC SET>.



- ! Les images ne sont pas protégées si vous passez en mode de prise de vue ou mettez l'appareil photo hors tension avant de terminer le processus de réglage à l'étape 3.

Couverture

Avant utilisation

Fonctionnement de base de l'appareil photo

Guide élémentaire

Guide avancé

1 Notions de base de l'appareil photo

2 Mode Auto

3 Autres modes de prise de vue

4 Mode P

5 Modes Tv, Av et M

6 Mode de lecture

7 Menu de réglage

8 Accessoires

9 Annexe

Index







Sélection d'une plage



1 Choisissez [Sélectionner série].

- En exécutant l'étape 2 de « Utilisation du menu » (80), choisissez [Sélectionner série] puis appuyez sur la touche .

2 Choisissez une première image.



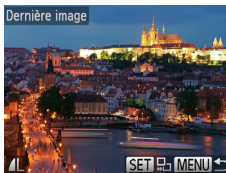
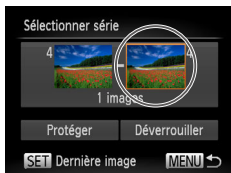

- Appuyez sur la touche .
- Appuyez sur les touches   ou tournez la molette  pour choisir une image, puis appuyez sur la touche .

3 Choisissez une dernière image.



- Appuyez sur la touche  pour choisir [Dernière image], puis appuyez sur la touche .



- Vous pouvez également choisir la première ou dernière image en tournant la molette  lorsque l'écran supérieur des étapes 2 et 3 est affiché.

- Appuyez sur les touches   ou tournez la molette  pour choisir une image, puis appuyez sur la touche .
- Les images avant la première image ne peuvent pas être sélectionnées comme dernière image.

4 Protégez les images.

- Appuyez sur la touche  pour choisir [Protéger], puis appuyez sur la touche .

Couverture

Avant utilisation

Fonctionnement de base de l'appareil photo

Guide élémentaire

Guide avancé

1 Notions de base de l'appareil photo

2 Mode Auto

3 Autres modes de prise de vue

4 Mode P

5 Modes Tv, Av et M

6 Mode de lecture

7 Menu de réglage

8 Accessoires

9 Annexe

Index



Spécification de toutes les images en une fois

1 Choisissez [Sél. toutes vues].

- En exécutant l'étape 2 de « Utilisation du menu » (📖80), choisissez [Sél. toutes vues] puis appuyez sur la touche <FUNC SET>.

2 Protégez les images.

- Appuyez sur les touches <▲><▼> ou tournez la molette <◉> pour choisir [Protéger], puis appuyez sur la touche <FUNC SET>.



- Pour annuler la protection des groupes d'images, choisissez [Déverrouiller] à l'étape 4 de « Sélection d'une plage » ou à l'étape 2 de « Spécification de toutes les images en une fois ».

Effacement d'images

Vous pouvez choisir et effacer les images inutiles une par une. Prenez garde lorsque vous effacez des images, car elles ne peuvent pas être récupérées. Cependant, les images protégées (📖79) ne peuvent pas être effacées.



1 Choisissez l'image à effacer.

- Appuyez sur les touches <◀><▶> ou tournez la molette <◉> pour choisir une image.

2 Effacez l'image.

- Appuyez sur la touche <🗑>.
- Lorsque [Effacer ?] s'affiche, appuyez sur les touches <◀><▶> ou tournez la molette <◉> pour choisir [Effacer], puis appuyez sur la touche <FUNC SET>.
- L'image actuelle est maintenant effacée.
- Pour annuler l'effacement, appuyez sur les touches <◀><▶> ou tournez la molette <◉> pour choisir [Annuler], puis appuyez sur la touche <FUNC SET>.

Photos

Vidéos

Couverture

Avant utilisation

Fonctionnement de base de l'appareil photo

Guide élémentaire

Guide avancé

1 Notions de base de l'appareil photo

2 Mode Auto

3 Autres modes de prise de vue

4 Mode P

5 Modes Tv, Av et M

6 Mode de lecture

7 Menu de réglage

8 Accessoires

9 Annexe

Index



Effacement de plusieurs images en une fois

Vous pouvez choisir plusieurs images pour les effacer en une fois. Prenez garde lorsque vous effacez des images, car elles ne peuvent pas être récupérées. Cependant, les images protégées (📖79) ne peuvent pas être effacées.

Choix d'une méthode de sélection

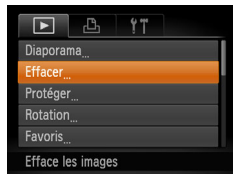

1 Accédez à l'écran de réglage.

- Appuyez sur la touche <MENU> et choisissez [Effacer] sur l'onglet [▶] (📖25).

2 Choisissez une méthode de sélection.

- Choisissez un élément de menu et une option à votre guise (📖25).
- Pour revenir à l'écran de menu, appuyez sur la touche <MENU>.



Sélection individuelle des images

1 Choisissez [Choisir].

- En exécutant l'étape 2 de « Choix d'une méthode de sélection » (📖83), choisissez [Choisir] puis appuyez sur la touche <FUNC SET>.



2 Choisissez une image.

- Une fois l'image choisie en exécutant l'étape 2 de « Sélection individuelle des images » (📖80), [✓] s'affiche.
- Pour annuler la sélection, appuyez à nouveau sur la touche <FUNC SET>. [✓] disparaît.
- Répétez ce processus pour spécifier d'autres images.

3 Effacez l'image.

- Appuyez sur la touche <MENU>. Un message de confirmation s'affiche.
- Appuyez sur les touches <<|>> ou tournez la molette <🌀> pour choisir [OK], puis appuyez sur la touche <FUNC SET>.



Couverture

Avant utilisation

Fonctionnement de base de l'appareil photo

Guide élémentaire

Guide avancé

1 Notions de base de l'appareil photo

2 Mode Auto

3 Autres modes de prise de vue

4 Mode P

5 Modes Tv, Av et M

6 Mode de lecture

7 Menu de réglage

8 Accessoires

9 Annexe

Index



■ Sélection d'une plage

1 Choisissez [Sélectionner série].

- En exécutant l'étape 2 de « Choix d'une méthode de sélection » (📖83), choisissez [Sélectionner série] puis appuyez sur la touche <FUNC/SET>.

2 Choisissez les images.

- Exécutez les étapes 2 et 3 de « Sélection d'une plage » (📖81) pour spécifier les images.



3 Effacez les images.

- Appuyez sur la touche <▼> pour choisir [Effacer], puis appuyez sur la touche <FUNC/SET>.

■ Spécification de toutes les images en une fois

1 Choisissez [Sél. toutes vues].

- En exécutant l'étape 2 de « Choix d'une méthode de sélection » (📖83), choisissez [Sél. toutes vues] puis appuyez sur la touche <FUNC/SET>.

2 Effacez les images.

- Appuyez sur les touches <◀> ou <▶> ou tournez la molette <🌀> pour choisir [OK], puis appuyez sur la touche <FUNC/SET>.



Rotation des images

Changez l'orientation des images et sauvegardez-les comme suit.

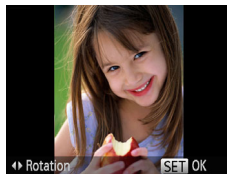
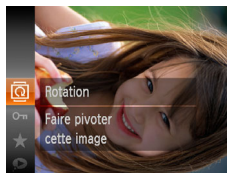

1 Choisissez [📷].

- Appuyez sur la touche <FUNC/SET>, puis choisissez [📷] dans le menu (📖24).

2 Faites pivoter l'image.

- Appuyez sur la touche <◀> ou <▶>, selon le sens désiré. Chaque fois que vous appuyez sur la touche, l'image est pivotée de 90°. Appuyez sur la touche <FUNC/SET> pour terminer le réglage.

Photos

Vidéos

Couverture

Avant utilisation

Fonctionnement de base de l'appareil photo

Guide élémentaire

Guide avancé

1 Notions de base de l'appareil photo

2 Mode Auto

3 Autres modes de prise de vue

4 Mode P

5 Modes Tv, Av et M

6 Mode de lecture

7 Menu de réglage

8 Accessoires

9 Annexe

Index



Utilisation du menu

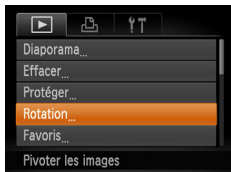

1 Choisissez [Rotation].

- Appuyez sur la touche <MENU> et choisissez [Rotation] sur l'onglet [▶] (📖25).



2 Faites pivoter l'image.

- Appuyez sur les touches <◀> ou tournez la molette (🌀) pour choisir une image.
- L'image est pivotée de 90° chaque fois que vous appuyez sur la touche <FUNC/SET>.
- Pour revenir à l'écran de menu, appuyez sur la touche <MENU>.

- ! Les vidéos avec une qualité d'image de [E-HD] ne peuvent pas être pivotées.
- La rotation n'est pas possible lorsque [Rotation auto] est réglé sur [Arrêt] (📖85).

Désactivation de la rotation automatique

Exécutez ces étapes pour désactiver la rotation automatique de l'image, laquelle fait pivoter les images d'après l'orientation actuelle de l'appareil photo.

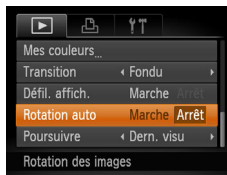

- Appuyez sur la touche <MENU>, choisissez [Rotation auto] sur l'onglet [▶], puis choisissez [Arrêt] (📖25).

- ! Les images ne peuvent pas être pivotées (📖84) lorsque vous réglez [Rotation auto] sur [Arrêt]. Par ailleurs, les images déjà pivotées s'affichent dans le sens original.
- En mode de défilement intelligent (📖78), même si [Rotation auto] est réglé sur [Arrêt], les images prises à la verticale s'affichent verticalement et les images pivotées s'affichent dans le sens de leur rotation.

Couverture

Avant utilisation

Fonctionnement de base de l'appareil photo

Guide élémentaire

Guide avancé

1 Notions de base de l'appareil photo

2 Mode Auto

3 Autres modes de prise de vue

4 Mode P

5 Modes Tv, Av et M

6 Mode de lecture

7 Menu de réglage

8 Accessoires

9 Annexe

Index



Marquage des images comme favoris

Vous pouvez organiser les images en les marquant comme favoris. En choisissant une catégorie dans la lecture filtrée, vous pouvez restreindre les opérations suivantes à toutes ces images.

- Affichage (📖73), Affichage des diaporamas (📖77), Protection des images (📖79), Effacement d'images (📖82), Ajout d'images à la liste d'impression (DPOF) (📖114), Ajout d'images à un livre photo (📖117)



- Appuyez sur la touche <FUNC/SET>, puis choisissez [★] dans le menu (📖24).
- [Marqué comme favori] s'affiche.
- Pour annuler le marquage d'une image, répétez ce processus et choisissez à nouveau [★], puis appuyez sur la touche <FUNC/SET>.



- Les images ne sont pas marquées comme favoris si vous passez en mode de prise de vue ou mettez l'appareil photo hors tension avant de terminer le processus de réglage à l'étape 3.



- Les images favorites sont classées trois étoiles (★★★☆☆) lorsqu'elles sont transférées vers des ordinateurs sous Windows 8, Windows 7 ou Windows Vista. (Ne s'applique pas aux vidéos.)

2 Choisissez une image.

- Appuyez sur les touches <<>> ou tournez la molette <🔍> pour choisir une image, puis appuyez sur la touche <FUNC/SET>. [★] s'affiche.
- Pour annuler le marquage d'une image, appuyez à nouveau sur la touche <FUNC/SET>. [★] disparaît.
- Répétez ce processus pour choisir d'autres images.

3 Finalisez le processus de réglage.

- Appuyez sur la touche <MENU>. Un message de confirmation s'affiche.
- Appuyez sur les touches <<>> ou tournez la molette <🔍> pour choisir [OK], puis appuyez sur la touche <FUNC/SET>.

Utilisation du menu

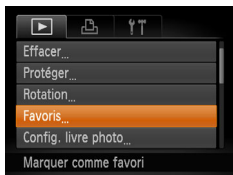

1 Choisissez [Favoris].

- Appuyez sur la touche <MENU> et choisissez [Favoris] sur l'onglet [▶] (📖25).

Couverture

Avant utilisation

Fonctionnement de base de l'appareil photo

Guide élémentaire

Guide avancé

1 Notions de base de l'appareil photo

2 Mode Auto

3 Autres modes de prise de vue

4 Mode P

5 Modes Tv, Av et M

6 Mode de lecture

7 Menu de réglage

8 Accessoires

9 Annexe

Index



Édition des photos



- L'édition des images (87 – 91) est disponible uniquement si la carte mémoire dispose d'assez d'espace libre.

Recadrage des images

Sauvegardez une copie des images à une résolution inférieure.

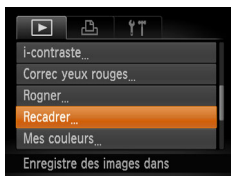

1 Choisissez [Recadrer].

- Appuyez sur la touche <MENU> et choisissez [Recadrer] sur l'onglet [P] (25).

2 Choisissez une image.

- Appuyez sur les touches <◀><▶> ou tournez la molette <⊙> pour choisir une image, puis appuyez sur la touche <FUNC SET>.

3 Choisissez une taille d'image.

- Appuyez sur les touches <◀><▶> ou tournez la molette <⊙> pour choisir la taille, puis appuyez sur la touche <FUNC SET>.
- [Enregistrer nouvelle image ?] s'affiche.



4 Sauvegardez la nouvelle image.

- Appuyez sur les touches <◀><▶> ou tournez la molette <⊙> pour choisir [OK], puis appuyez sur la touche <FUNC SET>.
- L'image est désormais sauvegardée dans un nouveau fichier.

5 Examinez la nouvelle image.

- Appuyez sur la touche <MENU>. [Afficher nouvelle image ?] s'affiche.
- Appuyez sur les touches <◀><▶> ou tournez la molette <⊙> pour choisir [Oui], puis appuyez sur la touche <FUNC SET>.
- L'image sauvegardée est désormais affichée.



- L'édition n'est pas possible pour les images prises à une résolution de [S] (37) ou sauvegardées en tant que [S] à l'étape 3.



- Les images ne peuvent pas être recadrées à une résolution supérieure.

Couverture

Avant utilisation

Fonctionnement de base de l'appareil photo

Guide élémentaire

Guide avancé

1 Notions de base de l'appareil photo

2 Mode Auto

3 Autres modes de prise de vue

4 Mode P

5 Modes Tv, Av et M

6 Mode de lecture

7 Menu de réglage

8 Accessoires

9 Annexe

Index



Rognage

Vous pouvez spécifier une zone d'une image pour la sauvegarder dans un autre fichier d'image.



1 Choisissez [Rogner].

- Appuyez sur la touche <MENU> et choisissez [Rogner] sur l'onglet [Rogner] (📖25).

2 Choisissez une image.

- Appuyez sur les touches <◀><▶> ou tournez la molette <🔍> pour choisir une image, puis appuyez sur la touche <FUNC SET>.

Zone de rognage



Prévisualisation de l'image après le rognage

Résolution après le rognage



3 Ajustez le cadre de rognage.

- Un cadre s'affiche autour de la partie de l'image qui sera rognée.
- L'image d'origine est affichée dans le coin supérieur gauche et une prévisualisation de l'image rognée est affichée dans le coin inférieur droit.
- Pour redimensionner le cadre, déplacez la commande de zoom.
- Pour déplacer le cadre, appuyez sur les touches <▲><▼><◀><▶>.
- Pour modifier l'orientation du cadre, appuyez sur la touche <DISP.>.
- Les visages détectés sur l'image sont entourés des cadres gris sur l'image supérieure gauche. Pour rognar l'image selon ce cadre, tournez la molette <🔍> pour basculer sur l'autre cadre.
- Appuyez sur la touche <FUNC SET>.

4 Sauvegardez l'image modifiée en tant que nouvelle image et examinez-la.

- Exécutez les étapes 4 et 5 de « Recadrage des images » (📖87).



- L'édition n'est pas possible pour les images prises à une résolution de [S] (📖37) ou recadrées à [S] (📖87).



- Les images compatibles avec le rognage ont le même rapport largeur-hauteur après le rognage.
- Les images rognées ont une résolution inférieure aux images non rognées.

Couverture

Avant utilisation

Fonctionnement de base de l'appareil photo

Guide élémentaire

Guide avancé

1 Notions de base de l'appareil photo

2 Mode Auto

3 Autres modes de prise de vue

4 Mode P

5 Modes Tv, Av et M

6 Mode de lecture

7 Menu de réglage

8 Accessoires

9 Annexe

Index



Modification des teintes de couleur de l'image (Mes couleurs)

Vous pouvez ajuster les couleurs de l'image, puis sauvegarder l'image éditée comme fichier distinct. Pour en savoir plus sur chaque option, voir « Modification des teintes de couleur de l'image (Mes couleurs) » (📖57).



1 Choisissez [Mes couleurs].

- Appuyez sur la touche <MENU>, puis choisissez [Mes couleurs] sur l'onglet [📷] (📖25).

2 Choisissez une image.

- Appuyez sur les touches <◀>> ou tournez la molette <🌀> pour choisir une image, puis appuyez sur la touche <FUNC SET>.

3 Choisissez une option.

- Appuyez sur les touches <◀>> ou tournez la molette <🌀> pour choisir une option, puis appuyez sur la touche <FUNC SET>.

4 Sauvegardez l'image modifiée en tant que nouvelle image et examinez-la.

- Exécutez les étapes 4 et 5 de « Recadrage des images » (📖87).



- ⚠ La qualité des photos que vous éditez de manière répétée de cette façon diminue à chaque fois et il se peut que vous n'obteniez pas la couleur désirée.



- La couleur des images éditées avec cette fonction peut légèrement varier de la couleur des images prises avec Mes couleurs (📖57).

Correction de la luminosité de l'image (i-contraste)

Les zones de l'image excessivement sombres (comme les visages ou les arrière-plans) peuvent être détectées et automatiquement ajustées à une luminosité optimale. Un contraste général de l'image insuffisant est également automatiquement corrigé pour faire mieux ressortir les sujets. Choisissez parmi quatre degrés de correction, puis sauvegardez l'image en tant que fichier distinct.

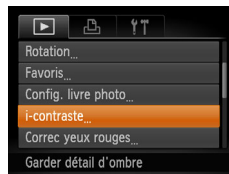

1 Choisissez [i-contraste].

- Appuyez sur la touche <MENU> et choisissez [i-contraste] sur l'onglet [📷] (📖25).

2 Choisissez une image.

- Appuyez sur les touches <◀>> ou tournez la molette <🌀> pour choisir une image, puis appuyez sur la touche <FUNC SET>.





3 Choisissez une option.

- Appuyez sur les touches <◀><▶> ou tournez la molette  pour choisir une option, puis appuyez sur la touche <FUNC SET>.

4 Sauvegardez l'image modifiée en tant que nouvelle image et examinez-la.

- Exécutez les étapes 4 et 5 de « Recadrage des images » ( 87).



- Pour certaines images, la correction peut se révéler imprécise ou provoquer l'aspect granuleux des images.
- Les images peuvent sembler granuleuses après des modifications répétées au moyen de cette fonction.



- Si [Auto] ne produit pas les résultats escomptés, essayez de corriger les images en utilisant [Faible], [Moyen] ou [Élevé].



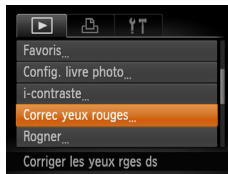

Correction des yeux rouges

Corrige automatiquement les images affectées par le phénomène des yeux rouges. Vous pouvez sauvegarder l'image corrigée en tant que fichier distinct.



1 Choisissez [Correc yeux rouges].

- Appuyez sur la touche <MENU> et choisissez [Correc yeux rouges] sur l'onglet  ( 25).

2 Choisissez une image.

- Appuyez sur les touches <◀><▶> ou tournez la molette  pour choisir une image.

3 Corrigez l'image.

- Appuyez sur la touche <FUNC SET>.
- Les yeux rouges détectés par l'appareil photo sont à présent corrigés et les cadres s'affichent autour des zones de l'image corrigées.
- Agrandissez ou réduisez les images au besoin. Exécutez les étapes de « Agrandissement des images » ( 77).





4 Sauvegardez l'image modifiée en tant que nouvelle image et examinez-la.

- Appuyez sur les touches <▲><▼><◀><▶> ou tournez la molette <⦿> pour choisir [Nouv. Fichier], puis appuyez sur la touche <FUNC SET>.
- L'image est désormais sauvegardée dans un nouveau fichier.
- Exécutez l'étape 5 de « Recadrage des images » (p. 87).



- Il arrive que certaines images ne soient pas corrigées précisément.
- Pour écraser l'image d'origine avec l'image corrigée, choisissez [Ecraser] à l'étape 4. Dans ce cas, l'image d'origine sera effacée.
- Les images protégées ne peuvent pas être écrasées.

Édition des vidéos

Vidéos

Vous pouvez couper les vidéos pour retirer des portions inutiles au début ou à la fin.

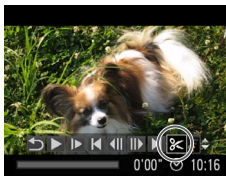

Panneau d'édition vidéo

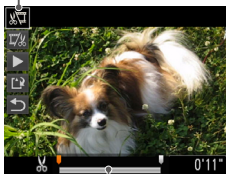

Barre d'édition vidéo

1 Choisissez [✂].

- Exécutez les étapes 1 à 5 de « Affichage » (p. 73 – 74), choisissez [✂] et appuyez sur la touche <FUNC SET>.
- Le panneau d'édition vidéo et la barre d'édition sont désormais affichés.

2 Spécifiez les portions à couper.

- Appuyez sur les touches <▲><▼> pour choisir [17%] ou [17%].
- Pour voir les portions que vous pouvez couper (identifiées par [✂] à l'écran), appuyez sur les touches <◀><▶> ou tournez la molette <⦿> pour déplacer [0]. Coupez le début de la vidéo (à partir de [✂]) en choisissant [17%] et coupez la fin de la vidéo en choisissant [17%].
- Si vous déplacez [0] sur une position autre qu'un repère [✂], dans [17%] la portion avant le repère [✂] le plus proche à gauche sera coupée, tandis que dans [17%] la portion après le repère [✂] le plus proche à droite sera coupée.

Couverture

Avant utilisation

Fonctionnement de base de l'appareil photo

Guide élémentaire

Guide avancé

1 Notions de base de l'appareil photo

2 Mode Auto

3 Autres modes de prise de vue

4 Mode P

5 Modes Tv, Av et M

6 Mode de lecture

7 Menu de réglage

8 Accessoires

9 Annexe

Index





3 Examinez la vidéo éditée.

- Appuyez sur les touches <▲><▼> pour choisir [▶], puis sur la touche <FUNK SET>. La vidéo éditée est maintenant lue.
- Pour éditer à nouveau la vidéo, répétez l'étape 2.
- Pour annuler l'édition, appuyez sur les touches <▲><▼> pour choisir [↵]. Appuyez sur la touche <FUNK SET>, choisissez [OK] (appuyez sur les touches <◀><▶> ou tournez la molette <◂>), puis appuyez à nouveau sur la touche <FUNK SET>.

4 Sauvegardez la vidéo éditée.

- Appuyez sur les touches <▲><▼> pour choisir [L], puis sur la touche <FUNK SET>.
- Appuyez sur les touches <▲><▼><◀><▶> ou tournez la molette <◂> pour choisir [Nouv. Fichier], puis appuyez sur la touche <FUNK SET>.
- La vidéo est désormais sauvegardée comme nouveau fichier.



- Pour écraser la vidéo d'origine avec celle coupée, choisissez [Ecraser] à l'étape 4. Dans ce cas, la vidéo d'origine sera effacée.
- Si la carte mémoire n'a pas assez d'espace libre, seul [Ecraser] sera disponible.
- Il se peut que les vidéos ne soient pas sauvegardées si la batterie se décharge pendant la sauvegarde.
- Lors de l'édition de vidéos, il est recommandé d'utiliser une batterie complètement chargée ou un kit adaptateur secteur (vendu séparément, 103).

Couverture

Avant utilisation

Fonctionnement de base de l'appareil photo

Guide élémentaire

Guide avancé

1 Notions de base de l'appareil photo

2 Mode Auto

3 Autres modes de prise de vue

4 Mode P

5 Modes Tv, Av et M

6 Mode de lecture

7 Menu de réglage

8 Accessoires

9 Annexe

Index



7

Menu de réglage

Personnalisez ou ajustez les fonctions de base de l'appareil photo pour plus de facilité

Réglage des fonctions de base de l'appareil photo

photo.....	94
Désactivation du bruit de fonctionnement de l'appareil photo.....	94
Réglage du volume.....	94
Masquage des conseils et des astuces.....	94
Date et heure.....	95

Horloge mondiale.....	95
Délai de la rétraction de l'objectif.....	96
Utilisation du Mode veille.....	96
Réglage du Mode éco.....	96
Luminosité de l'écran.....	97
Masquer l'écran de démarrage.....	97
Formatage des cartes mémoire.....	97

Numérotation de fichiers.....	98
Stockage des images d'après les données.....	99
Affichage métrique/impérial.....	99
Vérification des logos de certification.....	99
Langue d'affichage.....	99
Ajustement d'autres réglages.....	100
Rétablissement des réglages par défaut.....	100

Couverture
Avant utilisation
Fonctionnement de base de l'appareil photo
Guide élémentaire
Guide avancé
1 Notions de base de l'appareil photo
2 Mode Auto
3 Autres modes de prise de vue
4 Mode P
5 Modes Tv, Av et M
6 Mode de lecture
7 Menu de réglage
8 Accessoires
9 Annexe
Index



Réglage des fonctions de base de l'appareil photo

Les fonctions peuvent être configurées sur l'onglet [Y↑]. Personnalisez les fonctions couramment utilisées à votre guise pour plus de facilité (📖25).

Désactivation du bruit de fonctionnement de l'appareil photo

Désactivez les sons de l'appareil photo et les vidéos comme suit.



- Choisissez [Muet], puis [Marche].



- Le bruit de fonctionnement peut également être coupé en maintenant enfoncée la touche <DISP:> au moment où vous mettez l'appareil photo sous tension.
- Le son n'est pas lu pendant les vidéos (📖73) si vous désactivez les sons de l'appareil photo. Pour rétablir le son pendant les vidéos, appuyez sur la touche <▲>. Réglez le volume avec les touches <▲><▼>, au besoin.
- Les réglages sonores ne peuvent pas être modifiés en mode [📷] (📖50).

Réglage du volume

Réglez le volume de chaque son de l'appareil photo comme suit.

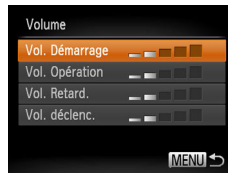

- Choisissez [Volume] et appuyez sur la touche <FUNC/SET>.
- Choisissez un élément, puis appuyez sur les touches <◀><▶> pour régler le volume.

Masquage des conseils et des astuces

Les conseils et astuces s'affichent en principe lorsque vous choisissez des éléments FUNC. (📖24) ou MENU (📖25). Vous pouvez désactiver ces informations si vous le préférez.



- Choisissez [Conseils & infos] puis [Arrêt].

Couverture

Avant utilisation

Fonctionnement de base de l'appareil photo

Guide élémentaire

Guide avancé

1 Notions de base de l'appareil photo

2 Mode Auto

3 Autres modes de prise de vue

4 Mode P

5 Modes Tv, Av et M

6 Mode de lecture

7 Menu de réglage

8 Accessoires

9 Annexe

Index



Date et heure

Ajustez la date et l'heure comme suit.

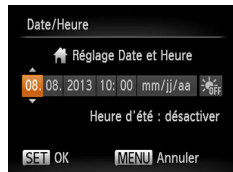

- Choisissez [Date/Heure] et appuyez sur la touche <FUNC SET>.
- Appuyez sur les touches <<><>> pour choisir une option, puis ajustez le réglage, en appuyant sur les touches <<><>> ou en tournant la molette <MOLETTE>.

Horloge mondiale

Afin de garantir que vos prises de vue comprendront la date et l'heure locales correctes lorsque vous voyagez à l'étranger, il vous suffit d'enregistrer au préalable la destination et de passer sur ce fuseau horaire. Cette fonction pratique élimine la nécessité de modifier manuellement le réglage de Date/Heure.

Avant d'utiliser l'horloge mondiale, il est nécessaire de régler la date et l'heure ainsi que le fuseau horaire de votre pays, comme décrit à la section « Réglage de la date et de l'heure » (15).

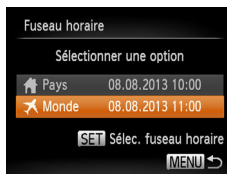
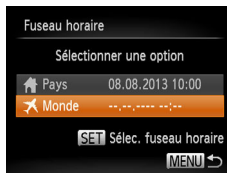

1 Spécifiez votre destination.

- Choisissez [Fuseau horaire] et appuyez sur la touche <FUNC SET>.
- Appuyez sur les touches <<><>> ou tournez la molette <MOLETTE> pour choisir [✈ Monde], puis appuyez sur la touche <FUNC SET>.
- Appuyez sur les touches <<><>> ou tournez la molette <MOLETTE> pour choisir la destination.
- Pour régler l'heure d'été (1 heure d'avance), appuyez sur les touches <<><>> pour choisir [☀].
- Appuyez sur la touche <FUNC SET>.

2 Basculez sur le fuseau horaire de destination.

- Appuyez sur les touches <<><>> ou tournez la molette <MOLETTE> pour choisir [✈ Monde], puis appuyez sur la touche <MENU>.
- [✈] s'affiche à présent sur l'écran de prise de vue (127).



- Si vous réglez la date ou l'heure en mode [✈] (16), l'heure et la date de votre [🏠 Pays] sont automatiquement mises à jour.

Couverture

Avant utilisation

Fonctionnement de base de l'appareil photo

Guide élémentaire

Guide avancé

1 Notions de base de l'appareil photo

2 Mode Auto

3 Autres modes de prise de vue

4 Mode P

5 Modes Tv, Av et M

6 Mode de lecture

7 Menu de réglage

8 Accessoires

9 Annexe

Index



Délai de la rétraction de l'objectif

Par mesure de sécurité, l'objectif se rétracte généralement au bout d'une minute après que vous avez appuyé sur la touche <▶> en mode de prise de vue (📖22). Réglez le délai de rétraction sur [0 sec.] pour que l'objectif se rétracte immédiatement après que vous appuyez sur la touche <▶>.



- Choisissez [Rétract. obj.], puis [0 sec.].

Utilisation du Mode veille

Cette fonction vous permet d'économiser la batterie en mode de prise de vue. Lorsque l'appareil photo n'est pas utilisé, l'écran s'assombrit rapidement pour économiser la batterie.

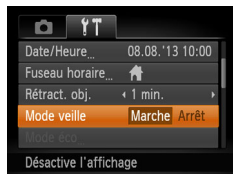

1 Configurez le réglage.

- Choisissez [Mode veille], puis [Marche].
- [ECO] s'affiche à présent sur l'écran de prise de vue (📖127).
- L'écran s'assombrit lorsque l'appareil photo n'est pas utilisé pendant environ deux secondes ; puis environ dix secondes après s'être assombri, l'écran s'éteint. L'appareil photo s'éteint après environ trois minutes d'inactivité.

2 Photographiez ou filmez.

- Pour activer l'écran et vous préparer à la prise de vue lorsque l'écran est éteint, mais que l'objectif est sorti, appuyez sur le déclencheur à mi-course.

Réglage du Mode éco

Réglez le délai de désactivation automatique de l'appareil photo et de l'écran (Extinction auto et Affichage OFF, respectivement) au besoin (📖22).



- Choisissez [Mode éco] et appuyez sur la touche <F.W.M.SET>.
- Après avoir choisi un élément, appuyez sur les touches <◀><▶> pour le régler selon vos besoins.

- ⚠ Pour économiser la batterie, il est habituellement recommandé de choisir [Marche] pour [Extinction auto] et [1 min.] ou moins pour [Affichage OFF].



- Le réglage [Affichage OFF] est appliqué même si vous réglez [Extinction auto] sur [Arrêt].
- Ces fonctions du Mode éco ne sont pas disponibles lorsque vous avez réglé le Mode veille (📖96) sur [Marche].

Couverture

Avant utilisation

Fonctionnement de base de l'appareil photo

Guide élémentaire

Guide avancé

1 Notions de base de l'appareil photo

2 Mode Auto

3 Autres modes de prise de vue

4 Mode P

5 Modes Tv, Av et M

6 Mode de lecture

7 Menu de réglage

8 Accessoires

9 Annexe

Index



Luminosité de l'écran

Réglez la luminosité de l'écran comme suit.



- Choisissez [Luminosité], puis appuyez sur les touches <◀><▶> pour régler la luminosité.



- Pour une luminosité maximale, maintenez enfoncée la touche <DISP.> pendant au moins une seconde, lorsque l'écran de prise de vue est affiché ou en affichage image par image. (Ceci annulera le réglage [Luminosité] sur l'onglet [fT].) Pour rétablir la luminosité initiale, maintenez enfoncée la touche <DISP.> une nouvelle fois pendant au moins une seconde ou redémarrez l'appareil photo.

Masquer l'écran de démarrage

Si vous le préférez, vous pouvez désactiver l'affichage de l'écran de démarrage qui apparaît à la mise sous tension de l'appareil photo.



- Choisissez [Première image], puis [Arrêt].

Formatage des cartes mémoire

Avant d'utiliser une nouvelle carte mémoire ou une carte mémoire formatée sur un autre appareil, il est nécessaire de la formater avec cet appareil photo.

Le formatage efface toutes les données sur la carte mémoire. Avant le formatage, copiez les images de la carte mémoire vers un ordinateur ou prenez d'autres mesures pour en faire une copie de sauvegarde.

Une carte Eye-Fi (📖119) renferme un logiciel. Avant de formater une carte Eye-Fi, installez ce logiciel sur votre ordinateur.

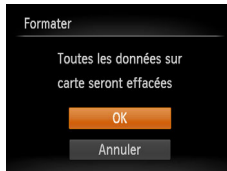

1 Accédez à l'écran [Formater].

- Choisissez [Formater] et appuyez sur la touche <FUNC/SET>.

2 Choisissez [OK].

- Appuyez sur les touches <▲><▼> pour choisir [Annuler], choisissez [OK] (appuyez sur les touches <◀><▶> ou tournez la molette <🌀>), puis appuyez sur la touche <FUNC/SET>.

3 Formatez la carte mémoire.

- Pour lancer le processus de formatage, appuyez sur les touches <▲><▼> ou tournez la molette <🌀> pour choisir [OK], puis appuyez sur la touche <FUNC/SET>.
- Lorsque le formatage est terminé, [Formatage carte mémoire terminé] s'affiche. Appuyez sur la touche <FUNC/SET>.

Couverture

Avant utilisation

Fonctionnement de base de l'appareil photo

Guide élémentaire

Guide avancé

1 Notions de base de l'appareil photo

2 Mode Auto

3 Autres modes de prise de vue

4 Mode P

5 Modes Tv, Av et M

6 Mode de lecture

7 Menu de réglage

8 Accessoires

9 Annexe

Index





- Le formatage ou l'effacement des données d'une carte mémoire modifie uniquement les informations de gestion des fichiers sur la carte et n'efface pas complètement les données. Lorsque vous transférez ou jetez les cartes mémoire, prenez des mesures pour protéger vos informations personnelles, au besoin en détruisant physiquement les cartes.



- La capacité totale de la carte indiquée sur l'écran de formatage peut être inférieure à celle annoncée.

Formatage simple

Effectuez un formatage simple dans les cas suivants : [Erreur carte mémoire] s'affiche, l'appareil photo ne fonctionne pas correctement, la lecture/écriture des images sur la carte est plus lente, la prise de vue en continu est plus lente ou l'enregistrement vidéo s'arrête brusquement. Le formatage simple efface toutes les données sur la carte mémoire. Avant le formatage simple, copiez les images de la carte mémoire vers un ordinateur ou prenez d'autres mesures pour en faire une copie de sauvegarde.

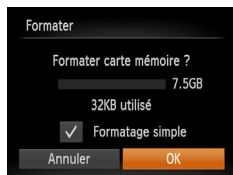

- Sur l'écran de l'étape 1 de « Formatage des cartes mémoire » (📖97), appuyez sur les touches <▲><▼> ou tournez la molette <⚙> pour choisir [Formatage simple], puis appuyez sur les touches <◀><▶> pour sélectionner cette option. Une icône [✓] s'affiche.
- Exécutez les étapes 2 et 3 de « Formatage des cartes mémoire » (📖97) pour poursuivre le processus de formatage.



- Le formatage simple prend plus de temps que le « Formatage des cartes mémoire » (📖97), car les données sont effacées de toutes les zones de stockage de la carte mémoire.
- Vous pouvez annuler le formatage simple en cours en choisissant [Stop]. Dans ce cas, toutes les données sont effacées, mais la carte mémoire peut être utilisée normalement.

Numérotation de fichiers

Vos prises de vue sont automatiquement numérotées dans un ordre séquentiel (0001 à 9999) et sauvegardées dans des dossiers pouvant contenir jusqu'à 2 000 images chacun. Vous pouvez modifier la manière dont l'appareil photo attribue les numéros de fichier.



- Choisissez [N° fichiers], puis choisissez une option.

Continu	Les images sont numérotées à la suite (jusqu'à ce que la 9999e photo soit prise/sauvegardée) même si vous changez de carte mémoire.
Réinit. Auto	La numérotation des images est réinitialisée à 0001 si vous changez de carte mémoire ou lorsqu'un nouveau dossier est créé.



- Quelle que soit l'option sélectionnée dans ce réglage, les prises de vue peuvent être numérotées à la suite à partir du dernier numéro des images présentes sur la carte mémoire nouvellement insérée. Pour commencer à sauvegarder des prises de vue depuis 0001, utilisez une carte mémoire vide (ou formatée (📖97)).
- Reportez-vous au « Mode d'emploi des logiciels » (📖106) pour obtenir des informations sur la structure des dossiers de cartes ou les formats d'images.

Couverture

Avant utilisation

Fonctionnement de base de l'appareil photo

Guide élémentaire

Guide avancé

1 Notions de base de l'appareil photo

2 Mode Auto

3 Autres modes de prise de vue

4 Mode P

5 Modes Tv, Av et M

6 Mode de lecture

7 Menu de réglage

8 Accessoires

9 Annexe

Index



Stockage des images d'après les données

Au lieu de sauvegarder les images dans des dossiers créés chaque mois, l'appareil photo peut créer des dossiers chaque jour que vous photographiez pour stocker les photos prises ce jour-là.



- Choisissez [Créer dossier], puis [TLJ].
- Les images sont maintenant sauvegardées dans les dossiers créés à la date de prise de vue.

Affichage métrique/impérial

Modifiez les unités de mesure affichées dans la barre de zoom (📖 29), sur l'indicateur de mise au point manuelle (📖 59) et ailleurs pour les faire passer de m/cm à ft/in, au besoin.



- Choisissez [Unités], puis [ft/in].

Vérification des logos de certification

Certains logos pour les exigences de certification satisfaites par l'appareil photo peuvent être vus sur l'écran. D'autres logos de certification sont imprimés dans ce guide, sur l'emballage de l'appareil photo ou sur le boîtier de l'appareil photo.



- Choisissez [Afficher logo certification] et appuyez sur la touche <FUNC SET>.

Langue d'affichage

Changez de langue d'affichage au besoin.



- Choisissez [Langue] et appuyez sur la touche <FUNC SET>.
- Appuyez sur les touches <▲><▼><◀><▶> ou tournez la molette <🌀> pour choisir une langue, puis appuyez sur la touche <FUNC SET>.



- Vous pouvez également accéder à l'écran [Langue] en mode de lecture en maintenant enfoncée la touche <FUNC SET> et en appuyant immédiatement sur la touche <MENU>.

Couverture

Avant utilisation

Fonctionnement de base de l'appareil photo

Guide élémentaire

Guide avancé

1 Notions de base de l'appareil photo

2 Mode Auto

3 Autres modes de prise de vue

4 Mode P

5 Modes Tv, Av et M

6 Mode de lecture

7 Menu de réglage

8 Accessoires

9 Annexe

Index



Ajustement d'autres réglages

Vous pouvez également ajuster les réglages suivants sur l'onglet [Ff].

- [Système vidéo] (📖105)
- [Paramètres Eye-Fi] (📖119)

Rétablissement des réglages par défaut

Si vous modifiez par inadvertance un réglage, vous pouvez rétablir les réglages par défaut de l'appareil photo.



1 Accédez à l'écran [Réinit. tout].

- Choisissez [Réinit. tout] et appuyez sur la touche <FUNC SET>.

2 Rétablissez les réglages par défaut.

- Appuyez sur les touches <◀><▶> ou tournez la molette <⦿> pour choisir [OK], puis appuyez sur la touche <FUNC SET>.
- Les réglages par défaut sont maintenant rétablis.



- Les fonctions suivantes ne sont pas ramenées à leur valeur par défaut.
 - Réglages sur l'onglet [Ff] [Date/Heure] (📖95), [Langue] (📖99), [Fuseau horaire] (📖95) et [Système vidéo] (📖105)
 - Données de la balance des blancs personnalisée que vous avez enregistrées (📖56)
 - Mode de prise de vue choisi dans le mode [SCN] (📖44) ou [C] (📖46)

Couverture

Avant utilisation

Fonctionnement de base de l'appareil photo

Guide élémentaire

Guide avancé

1 Notions de base de l'appareil photo

2 Mode Auto

3 Autres modes de prise de vue

4 Mode P

5 Modes Tv, Av et M

6 Mode de lecture

7 Menu de réglage

8 Accessoires

9 Annexe

Index



8

Accessoires

Profitez davantage de l'appareil photo avec les accessoires Canon en option et d'autres accessoires compatibles vendus séparément

Cartographie du système	102	Utilisation des logiciels	106	Impression de scènes vidéo.....	114
Accessoires en option	103	Logiciels	106	Ajout d'images à la liste d'impression (DPOF)....	114
Alimentation	103	Vérification de l'environnement de votre		Ajout d'images à un livre photo	117
Flash	103	ordinateur	107	Utilisation d'une carte Eye-Fi	119
Autres accessoires.....	103	Installation des logiciels	107	Vérification des informations de connexion.....	119
Imprimantes	104	Sauvegarde des images sur un ordinateur	108	Désactivation du transfert Eye-Fi	120
Utilisation d'accessoires en option	104	Impression de photos	110		
Lecture sur un téléviseur.....	104	Impression facile	110		
Alimenter l'appareil photo sur le secteur	105	Configuration des réglages d'impression	111		

Couverture
Avant utilisation
Fonctionnement de base de l'appareil photo
Guide élémentaire
Guide avancé
1 Notions de base de l'appareil photo
2 Mode Auto
3 Autres modes de prise de vue
4 Mode P
5 Modes Tv, Av et M
6 Mode de lecture
7 Menu de réglage
8 Accessoires
9 Annexe
Index



Cartographie du système

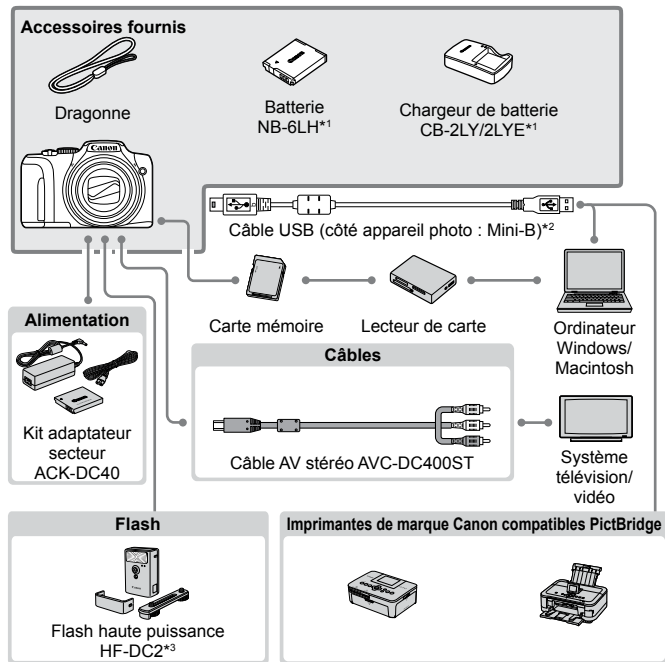

*1 Également disponible séparément.

*2 Un accessoire Canon d'origine est également disponible (Câble d'interface IFC-400PCU).

*3 Flash haute puissance HF-DC1 également pris en charge.

L'utilisation d'accessoires Canon d'origine est recommandée.

Cet appareil photo numérique est conçu pour offrir des performances optimales avec des accessoires Canon d'origine.

Canon décline toute responsabilité en cas de dommage subi par ce produit et/ou d'accidents (incendie, etc.) causés par le dysfonctionnement d'un accessoire d'une marque autre que Canon (fuite et/ou explosion de la batterie, par exemple). Veuillez noter que cette garantie ne s'applique pas aux réparations découlant du dysfonctionnement d'un accessoire d'une marque autre que Canon, même si vous demandez que ces réparations soient effectuées à votre charge.

Veuillez noter que la disponibilité varie selon la région et que certains accessoires peuvent ne plus être disponibles.

Couverture

Avant utilisation

Fonctionnement de base de l'appareil photo

Guide élémentaire

Guide avancé

1 Notions de base de l'appareil photo

2 Mode Auto

3 Autres modes de prise de vue

4 Mode P

5 Modes Tv, Av et M

6 Mode de lecture

7 Menu de réglage

8 Accessoires

9 Annexe

Index



Accessoires en option

Les accessoires suivants sont vendus séparément. Veuillez noter que la disponibilité varie selon la région et que certains accessoires peuvent ne plus être disponibles.

Alimentation

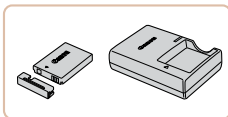

Batterie NB-6LH

- Batterie lithium-ion rechargeable

Chargeur de batterie CB-2LY/CB-2LYE

- Chargeur pour batterie NB-6LH

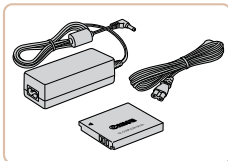

Kit adaptateur secteur ACK-DC40

- Pour alimenter l'appareil photo sur le secteur. Recommandé pour utiliser l'appareil photo pendant une période prolongée ou en cas de connexion à un ordinateur ou à une imprimante. Ne peut pas être utilisé pour charger la batterie dans l'appareil photo.



- Le chargeur de batterie et le kit adaptateur secteur peuvent être utilisés dans les régions ayant une alimentation CA de 100 à 240 V (50/60 Hz).
- Pour les prises secteur de forme différente, utilisez un adaptateur en vente dans le commerce pour la fiche. N'utilisez jamais un transformateur électrique de voyage, car il pourrait endommager la batterie.



- La batterie comporte un couvercle pratique que vous pouvez fixer pour voir en un clin d'œil l'état de la recharge. Fixez le couvercle de sorte que ▲ soit visible sur une batterie chargée et fixez-le de sorte que ▲ ne soit pas visible sur une batterie non chargée.
- La batterie NB-6L est également prise en charge.

Flash



Flash haute puissance HF-DC2

- Flash externe pour éclairer les sujets hors de portée du flash intégré. Le flash haute puissance HF-DC1 peut également être utilisé.

Autres accessoires

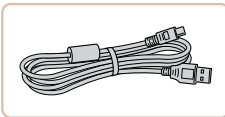

Câble d'interface IFC-400PCU

- Permet de raccorder l'appareil photo à un ordinateur ou une imprimante.

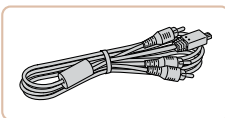

Câble AV stéréo AVC-DC400ST

- Raccordez l'appareil photo à un téléviseur pour afficher les images sur un écran plus grand.

Couverture

Avant utilisation

Fonctionnement de base de l'appareil photo

Guide élémentaire

Guide avancé

1 Notions de base de l'appareil photo

2 Mode Auto

3 Autres modes de prise de vue

4 Mode P

5 Modes Tv, Av et M

6 Mode de lecture

7 Menu de réglage

8 Accessoires

9 Annexe

Index



Imprimantes

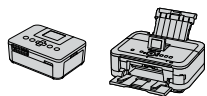

Imprimantes de marque Canon compatibles PictBridge

- Il est possible d'imprimer des images sans ordinateur en raccordant l'appareil photo à une imprimante de marque Canon compatible PictBridge. Pour en savoir plus, consultez votre détaillant Canon le plus proche.

Utilisation d'accessoires en option

Photos

Vidéos

Lecture sur un téléviseur

Photos

Vidéos

Raccorder l'appareil photo à un téléviseur avec le câble AV stéréo AVC-DC400ST (vendu séparément) vous permet de voir vos prises de vue sur un écran plus grand tout en commandant l'appareil photo. Pour en savoir plus sur la connexion ou sur la manière de changer d'entrée, reportez-vous au mode d'emploi du téléviseur.



- Il se peut que certaines informations ne s'affichent pas sur le téléviseur (128).

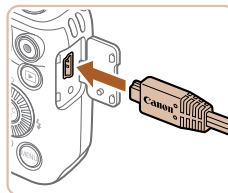
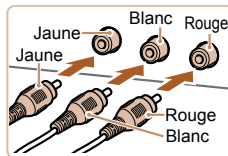

1 Assurez-vous que l'appareil photo et le téléviseur sont éteints.

2 Connectez l'appareil photo au téléviseur.

- Sur le téléviseur, insérez les fiches du câble à fond dans les entrées vidéo comme illustré.
- Sur l'appareil photo, ouvrez le couvercle des bornes et insérez la fiche du câble à fond dans la borne.

Couverture

Avant utilisation

Fonctionnement de base de l'appareil photo

Guide élémentaire

Guide avancé

1 Notions de base de l'appareil photo

2 Mode Auto

3 Autres modes de prise de vue

4 Mode P

5 Modes Tv, Av et M

6 Mode de lecture

7 Menu de réglage

8 Accessoires

9 Annexe

Index



3 Mettez le téléviseur sous tension et sélectionnez l'entrée vidéo.

- Placez l'entrée du téléviseur sur l'entrée vidéo à laquelle le câble a été raccordé à l'étape 2.



4 Mettez l'appareil photo sous tension.

- Appuyez sur la touche <▶> pour mettre l'appareil photo sous tension.
- Les images de l'appareil photo sont maintenant affichées sur le téléviseur. (Rien ne s'affiche sur l'écran de l'appareil photo.)
- Lorsque vous avez terminé, mettez l'appareil photo et le téléviseur hors tension avant de débrancher le câble.



- Un affichage correct ne sera pas possible si le format de sortie vidéo de l'appareil photo (NTSC ou PAL) ne correspond pas au format du téléviseur. Pour modifier le format de sortie vidéo, appuyez sur la touche <MENU> et choisissez [Système vidéo] sur l'onglet [▶].

Alimenter l'appareil photo sur le secteur

En alimentant l'appareil photo avec le kit adaptateur secteur ACK-DC40 (vendu séparément), vous n'avez pas besoin de surveiller le niveau de charge de la batterie.

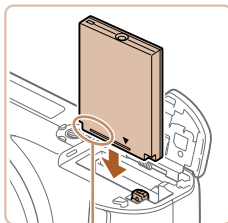

Bornes

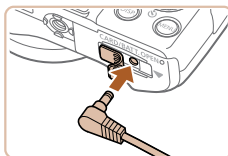

1 Assurez-vous que l'appareil photo est hors tension.

2 Insérez l'adaptateur secteur.

- Exécutez l'étape 2 de « Insertion de la batterie et de la carte mémoire » (📖 14) pour ouvrir le couvercle.
- Insérez l'adaptateur secteur dans le sens indiqué, comme vous le feriez pour une batterie (en exécutant l'étape 3 de « Insertion de la batterie et de la carte mémoire » (📖 14)).
- Exécutez l'étape 5 de « Insertion de la batterie et de la carte mémoire » (📖 15) pour fermer le couvercle.

3 Raccordez l'adaptateur à l'appareil photo.

- Ouvrez le couvercle et insérez complètement la fiche dans l'appareil photo.

Photos

Vidéos

Couverture

Avant utilisation

Fonctionnement de base de l'appareil photo

Guide élémentaire

Guide avancé

1 Notions de base de l'appareil photo

2 Mode Auto

3 Autres modes de prise de vue

4 Mode P

5 Modes Tv, Av et M

6 Mode de lecture

7 Menu de réglage

8 Accessoires

9 Annexe

Index



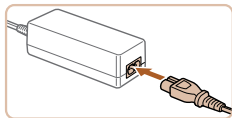

4 Connectez le cordon d'alimentation.

- Insérez une extrémité du cordon d'alimentation dans l'adaptateur secteur compact, puis branchez l'autre extrémité sur la prise secteur.
- Mettez l'appareil photo sous tension et utilisez-le à votre guise.
- Quand vous avez terminé, mettez l'appareil photo hors tension et débranchez le cordon d'alimentation de la prise secteur.



- Ne débranchez pas l'adaptateur ni le cordon d'alimentation alors que l'appareil photo est encore sous tension, sous peine d'effacer vos prises de vue ou d'endommager l'appareil photo.
- Ne fixez pas l'adaptateur ou le cordon de l'adaptateur à d'autres objets, sous peine d'endommager le produit ou de provoquer son dysfonctionnement.

Utilisation des logiciels

Les logiciels disponibles pour le téléchargement depuis le site Web de Canon sont présentés ci-dessous, accompagnés d'instruction d'installation et d'explications sur la sauvegarde des images sur un ordinateur.

Logiciels

Après avoir téléchargé les logiciels depuis le site Web de Canon et une fois qu'ils sont installés, vous pouvez effectuer les actions suivantes sur votre ordinateur.

CameraWindow

- Importer des images et changer les réglages de l'appareil photo

ImageBrowser EX

- Gérer les images : voir, rechercher et organiser
- Imprimer et éditer les images



- L'accès à Internet est nécessaire et les frais d'abonnement et d'accès au FAI doivent être réglés séparément.

Mode d'emploi des logiciels

Reportez-vous au mode d'emploi lorsque vous utilisez les logiciels. Vous pouvez télécharger ce mode d'emploi depuis l'URL : <http://www.canon.com/icpd/>

Couverture

Avant utilisation

Fonctionnement de base de l'appareil photo

Guide élémentaire

Guide avancé

1 Notions de base de l'appareil photo

2 Mode Auto

3 Autres modes de prise de vue

4 Mode P

5 Modes Tv, Av et M

6 Mode de lecture

7 Menu de réglage

8 Accessoires

9 Annexe

Index



Vérification de l'environnement de votre ordinateur

Les logiciels peuvent être utilisés sur les ordinateurs suivants. Pour connaître les exigences système détaillées et les informations sur la compatibilité, notamment dans les nouveaux systèmes d'exploitation, consultez le site Web de Canon.

	Windows	Macintosh
Système d'exploitation	Windows 8 Windows 7 SP1 Windows Vista SP2 Windows XP SP3	Mac OS X 10.6 Mac OS X 10.7 Mac OS X 10.8



- Consultez le site Web de Canon pour connaître la dernière configuration système requise, y compris les versions de système d'exploitation prises en charge.

Installation des logiciels

Windows 7 et Mac OS X 10.6 sont utilisés à titre d'illustration.



- Vous pouvez effectuer une mise à jour vers la dernière version des logiciels et télécharger de nouvelles fonctions via Internet (certains logiciels sont exclus).
- La première fois que vous raccordez l'appareil photo à l'ordinateur, les pilotes devant être installés, quelques minutes peuvent être nécessaires avant que les images de l'appareil photo ne deviennent accessibles.

1 Téléchargez les logiciels.

- Avec un ordinateur connecté à Internet, accédez à <http://www.canon.com/icpd/>.
- Accédez au site de votre pays ou région.
- Téléchargez les logiciels.

2 Installez le logiciel.

- Cliquez sur [Installation rapide] et suivez les instructions à l'écran pour exécuter le processus d'installation.
- L'installation peut prendre un certain temps, selon les performances de votre ordinateur et la connexion Internet.
- Cliquez sur [Fin] ou [Redémarrer] sur l'écran après installation.

Couverture

Avant utilisation

Fonctionnement de base de l'appareil photo

Guide élémentaire

Guide avancé

1 Notions de base de l'appareil photo

2 Mode Auto

3 Autres modes de prise de vue

4 Mode P

5 Modes Tv, Av et M

6 Mode de lecture

7 Menu de réglage

8 Accessoires

9 Annexe

Index



Sauvegarde des images sur un ordinateur

Windows 7 et Mac OS X 10.6 sont utilisés à titre d'illustration.

Pour d'autres fonctions, reportez-vous au système d'aide du logiciel correspondant (certains logiciels sont exclus).

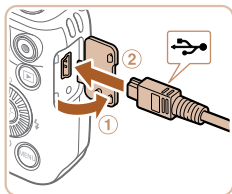

1 Connectez l'appareil photo à l'ordinateur.

- Avec l'appareil photo éteint, ouvrez le couvercle (①). Positionnez la plus petite fiche du câble USB dans le sens illustré, puis insérez-la complètement dans la borne de l'appareil photo (②).
- Insérez la fiche la plus grosse du câble USB dans le port USB de l'ordinateur. Pour en savoir plus sur les connexions USB de l'ordinateur, reportez-vous au mode d'emploi de l'ordinateur.

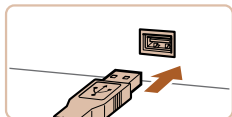

2 Mettez l'appareil photo sous tension pour accéder à CameraWindow.

- Appuyez sur la touche <[]> pour mettre l'appareil photo sous tension.
- Sur un ordinateur Macintosh, CameraWindow s'affiche lorsqu'une connexion est établie entre l'appareil photo et l'ordinateur.
- Pour Windows, suivez les étapes présentées ci-dessous.
- Dans l'écran qui s'affiche, cliquez sur le lien [] pour modifier le programme.

Couverture

Avant utilisation

Fonctionnement de base de l'appareil photo

Guide élémentaire

Guide avancé

1 Notions de base de l'appareil photo

2 Mode Auto

3 Autres modes de prise de vue

4 Mode P

5 Modes Tv, Av et M

6 Mode de lecture

7 Menu de réglage

8 Accessoires

9 Annexe

Index



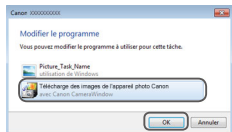

- Choisissez [Télécharge des images de l'appareil photo Canon], puis cliquez sur [OK].



- Double-cliquez sur [].

CameraWindow

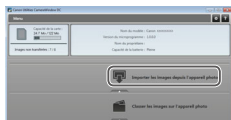

3 Sauvegardez les images de l'appareil photo sur l'ordinateur.

- Cliquez sur [Importer les images depuis l'appareil photo], puis sur [Importer les images non transférées].
- Les images sont maintenant sauvegardées dans le dossier Images de l'ordinateur, dans des dossiers distincts nommés par date.
- Une fois les images sauvegardées, fermez CameraWindow, appuyez sur la touche <[]> pour mettre l'appareil photo hors tension, puis débranchez le câble.
- Pour des instructions sur l'affichage des images sur un ordinateur, reportez-vous au « Mode d'emploi des logiciels » (106).



- Sous Windows 7, si l'écran de l'étape 2 ne s'affiche pas, cliquez sur l'icône [] sur la barre des tâches.
- Pour lancer CameraWindow sous Windows Vista ou XP, cliquez sur [Télécharge des images de l'appareil photo Canon] sur l'écran affiché lorsque vous mettez l'appareil photo sous tension à l'étape 2. Si CameraWindow ne s'affiche pas, cliquez sur le menu [Démarrer] et choisissez [Tous les programmes] ► [Canon Utilities] ► [CameraWindow] ► [CameraWindow].
- Sur un ordinateur Macintosh, si CameraWindow ne s'affiche pas après l'étape 2, cliquez sur l'icône [CameraWindow] du Dock (la barre en bas du bureau).
- Bien que vous puissiez sauvegarder les images sur un ordinateur en connectant simplement votre appareil photo à l'ordinateur sans utiliser les logiciels, les limitations suivantes s'appliquent.
 - Une fois l'appareil photo connecté à l'ordinateur, vous devrez peut-être patienter quelques minutes avant que les images de l'appareil photo soient accessibles.
 - Il est possible que les images prises en orientation verticale soient sauvegardées en orientation horizontale.
 - Les réglages de protection des images peuvent être effacés des images sauvegardées sur un ordinateur.
 - Des problèmes peuvent surgir lorsque vous sauvegardez des images ou des informations sur les images, selon la version du système d'exploitation, les logiciels utilisés ou les tailles de fichier d'images.
 - Certaines fonctions offertes par le logiciel peuvent ne pas être disponibles, l'édition vidéo par exemple.

Couverture

Avant utilisation

Fonctionnement de base de l'appareil photo

Guide élémentaire

Guide avancé

1 Notions de base de l'appareil photo

2 Mode Auto

3 Autres modes de prise de vue

4 Mode P

5 Modes Tv, Av et M

6 Mode de lecture

7 Menu de réglage

8 Accessoires

9 Annexe

Index



Impression de photos

Vos photos peuvent être facilement imprimées en raccordant l'appareil photo à une imprimante. Sur l'appareil photo, vous pouvez spécifier les images qui seront imprimées par lot, préparer des commandes de tirage photo, et préparer des commandes d'impression ou imprimer les images en livres photos.

Une imprimante photo compacte de la série Canon SELPHY CP est utilisée ici à titre d'illustration. Les écrans affichés et les fonctions disponibles dépendent de l'imprimante. Reportez-vous également au mode d'emploi de l'imprimante pour de plus amples informations.

Impression facile

Imprimez facilement vos photos en raccordant l'appareil photo à une imprimante compatible PictBridge (vendue séparément) avec le câble USB.

- 1 Assurez-vous que l'appareil photo et l'imprimante sont éteints.**

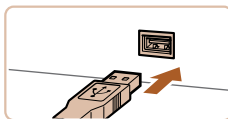
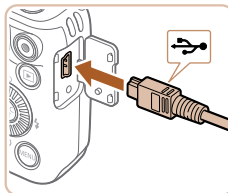

- 2 Connectez l'appareil photo à l'imprimante.**



- Ouvrez le couvercle. Tout en tenant la plus petite fiche du câble dans le sens indiqué, insérez-la à fond dans la borne de l'appareil photo.
- Raccordez la fiche la plus grosse du câble à l'imprimante. Pour d'autres détails de branchement, reportez-vous au mode d'emploi de l'imprimante.

- 3 Mettez l'imprimante sous tension.**

- 4 Mettez l'appareil photo sous tension.**

- Appuyez sur la touche  pour mettre l'appareil photo sous tension.



- 5 Choisissez une image.**

- Appuyez sur les touches   ou tournez la molette  pour choisir une image.

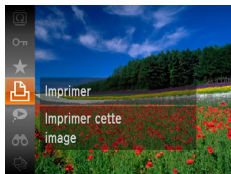







6 Accédez à l'écran d'impression.

- Appuyez sur la touche , choisissez , puis appuyez à nouveau sur la touche .



7 Imprimez l'image.

- Appuyez sur les touches   ou tournez la molette  pour choisir [Imprimer], puis appuyez sur la touche .
- L'impression débute maintenant.
- Pour imprimer d'autres images, répétez les procédures ci-dessus en partant de l'étape 5 une fois l'impression terminée.
- Lorsque vous avez terminé d'imprimer, mettez l'appareil photo et l'imprimante hors tension, et débranchez le câble.





- Pour les imprimantes de marque Canon compatibles PictBridge (vendues séparément), voir « Imprimantes » (104).

Photos

Configuration des réglages d'impression



- 1 Accédez à l'écran d'impression.**
 - Exécutez les étapes 1 à 6 de « Impression facile » (110 – 111) pour accéder à l'écran de gauche.
- 2 Configurez les réglages.**
 - Appuyez sur les touches   ou tournez la molette  pour choisir un élément, puis choisissez une option en appuyant sur les touches  .

	Standard	Correspond aux réglages actuels de l'imprimante.
	Date	Imprime les images avec horodatage.
	Fich. N°	Imprime les images avec le numéro de fichier.
	Les 2	Imprime les images à la fois avec la date et le numéro de fichier.
	Arrêt	–
	Standard	Correspond aux réglages actuels de l'imprimante.
	Arrêt	–
	Marche	Utilise les informations au moment de la prise de vue pour imprimer sous des réglages optimaux.
	Yrouges1	Corrige le phénomène des yeux rouges.
	Nb de copies	Choisissez le nombre de copies à imprimer.
Rogner	–	Spécifiez la zone d'image que vous souhaitez imprimer (112).
Infos papier	–	Spécifiez le format du papier, la mise en page et d'autres détails (112).

- Couverture
- Avant utilisation
- Fonctionnement de base de l'appareil photo
- Guide élémentaire**
- Guide avancé**
- 1** Notions de base de l'appareil photo
- 2** Mode Auto
- 3** Autres modes de prise de vue
- 4** Mode P
- 5** Modes Tv, Av et M
- 6** Mode de lecture
- 7** Menu de réglage
- 8** Accessoires
- 9** Annexe
- Index



Rognage des images avant l'impression

En rognant les images avant impression, vous pouvez imprimer la zone d'image de votre choix au lieu de l'image entière.

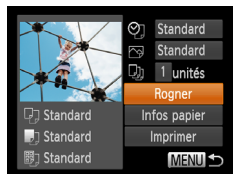

1 Choisissez [Rogner].

- Après avoir exécuté l'étape 1 de « Configuration des réglages d'impression » (📖111) pour accéder à l'écran d'impression, choisissez [Rogner] et appuyez sur la touche <FUNC/SET>.
- Un cadre de rognage s'affiche alors, indiquant la zone d'image à imprimer.

2 Ajustez le cadre de rognage, au besoin.

- Pour redimensionner le cadre, déplacez la commande de zoom ou tournez la molette <◂>.
- Pour déplacer le cadre, appuyez sur les touches <▲><▼><◀><▶>.
- Pour faire pivoter le cadre, appuyez sur la touche <DISP.>.
- Ceci fait, appuyez sur la touche <FUNC/SET>.

3 Imprimez l'image.

- Exécutez l'étape 7 de « Impression facile » (📖111) pour imprimer.

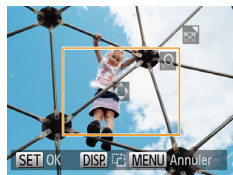

Choix du format de papier et de la mise en page avant l'impression

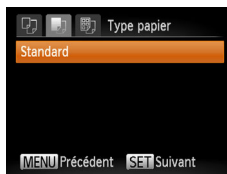
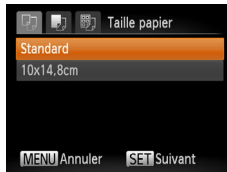

1 Choisissez [Infos papier].

- Après avoir exécuté l'étape 1 de « Configuration des réglages d'impression » (📖111) pour accéder à l'écran d'impression, choisissez [Infos papier] et appuyez sur la touche <FUNC/SET>.

2 Choisissez un format de papier.

- Appuyez sur les touches <▲><▼> ou tournez la molette <◂> pour choisir une option, puis appuyez sur la touche <FUNC/SET>.

3 Choisissez le type de papier.

- Appuyez sur les touches <▲><▼> ou tournez la molette <◂> pour choisir une option, puis appuyez sur la touche <FUNC/SET>.

- Le rognage peut s'avérer impossible avec de petites tailles d'image ou certains rapports largeur-hauteur.
- Il se peut que la date ne s'imprime pas correctement si vous rognez les images alors que [Cachet date] est sélectionné.



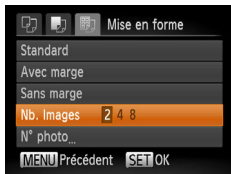

4 Choisissez la mise en page.

- Appuyez sur les touches <▲><▼> ou tournez la molette pour choisir une option.
- Si vous choisissez [Nb. Images], appuyez sur les touches <◀><▶> pour spécifier le nombre d'images par feuille.
- Appuyez sur la touche .

5 Imprimez l'image.

Options de mise en page disponibles

Standard	Correspond aux réglages actuels de l'imprimante.
Avec marge	Impressions avec un espace blanc autour de l'image.
Sans marge	Sans marge, impression bord à bord.
Nb. Images	Choisissez le nombre d'images à imprimer par feuille.
N° photo	Impression de photos d'identité. Uniquement disponible pour les images ayant une résolution de L et un rapport largeur-hauteur de 4:3.
Form. Fixe	Choisissez la taille d'impression. Choisissez entre les impressions 90 x 130 mm, carte postale ou grand format.

Impression des photos d'identité

1 Choisissez [N° photo].

- En exécutant les étapes 1 à 4 de « Choix du format de papier et de la mise en page avant l'impression » ([112 – 113](#)), choisissez [N° photo], puis appuyez sur la touche .

2 Choisissez la longueur du côté long et du côté court.

- Appuyez sur les touches <▲><▼> ou tournez la molette pour choisir un élément. Choisissez la longueur en appuyant sur les touches <◀><▶> et appuyez sur la touche .

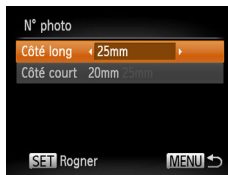

3 Choisissez la zone à imprimer.

- Exécutez l'étape 2 de « Rognage des images avant l'impression » ([112](#)) pour choisir la zone à imprimer.



4 Imprimez l'image.

Photos

Couverture

Avant utilisation

Fonctionnement de base de l'appareil photo

Guide élémentaire

Guide avancé

1 Notions de base de l'appareil photo

2 Mode Auto

3 Autres modes de prise de vue

4 Mode P

5 Modes Tv, Av et M

6 Mode de lecture

7 Menu de réglage

8 Accessoires

9 Annexe

Index



Impression de scènes vidéo

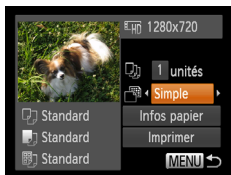

1 Accédez à l'écran d'impression.

- Exécutez les étapes 1 à 6 de « Impression facile » (110 – 111) pour choisir une vidéo. L'écran de gauche s'affiche.

- Appuyez sur les touches <◀> ou tournez la molette <⦿> pour choisir [V], puis appuyez sur la touche <⦿>. L'écran de gauche s'affiche.

2 Choisissez une méthode d'impression.

- Appuyez sur les touches <▲><▼> ou tournez la molette <⦿> pour choisir [V], puis appuyez sur les touches <◀><▶> pour choisir la méthode d'impression.

3 Imprimez l'image.

Options d'impression vidéo

Simple	Imprime la scène actuelle en tant que photo.
Séquence	Imprime une séquence de scènes, à un intervalle donné, sur une feuille de papier. Vous pouvez également imprimer le numéro de dossier, le numéro de fichier et le temps écoulé pour l'image en réglant [Légende] sur [Marche].



- Pour annuler l'impression en cours, appuyez sur la touche <⦿>.
- Les options [N° photo] et [Séquence] ne peuvent pas être sélectionnées sur des imprimantes de marque Canon compatibles PictBridge depuis les modèles CP720/CP730 et modèles précédents.

Ajout d'images à la liste d'impression (DPOF)

Vous pouvez configurer directement sur l'appareil photo l'impression par lot (117) et la commande d'impressions auprès d'un service de tirage photo. Choisissez jusqu'à 998 images sur une carte mémoire et configurez les réglages applicables, comme le nombre de copies, comme suit. Les informations d'impression que vous préparez de cette manière seront conformes aux normes DPOF (Digital Print Order Format).

Configuration des réglages d'impression

Spécifiez le format d'impression, l'ajout ou non de la date ou du numéro de fichier, et d'autres réglages, comme suit. Ces réglages s'appliquent à toutes les images de la liste d'impression.



- Appuyez sur la touche <MENU>, puis choisissez [Réglages impression] sur l'onglet [V]. Choisissez et configurez les éléments comme souhaité (25).

Type d'impres.	Standard	Une seule image est imprimée par feuille.
	Index	De plus petites versions de plusieurs images sont imprimées par feuille.
	Toutes	Les formats standard et index sont tous deux imprimés.
Date	Marche	Les images sont imprimées avec la date de prise de vue.
	Arrêt	–



Fichier No	Marche	Les images sont imprimées avec le numéro de fichier.
	Arrêt	—
Réinit. DPOF	Marche	Tous les réglages de la liste d'impression de l'image sont effacés après l'impression.
	Arrêt	—

- ⚠ Il se peut que tous vos réglages DPOF ne soient pas appliqués lors de l'impression par l'imprimante ou un service de tirage photo, dans certains cas.
- ⚠ peut s'afficher sur l'appareil photo pour vous avertir que la carte mémoire comporte des réglages d'impression configurés sur un autre appareil photo. Si vous modifiez les réglages d'impression au moyen de cet appareil photo, vous risquez d'écraser tous les réglages précédents.
- Régler la [Date] sur [Marche] peut provoquer l'impression en double de la date avec certaines imprimantes.

- ✎ Si vous spécifiez [Index], vous ne pourrez pas choisir [Marche] à la fois pour la [Date] et [Fichier No].
- La date est imprimée dans un format correspondant aux détails du réglage dans [Date/Heure] sur l'onglet [Y/T], accessible en appuyant sur la touche <MENU> (15).
- L'impression d'index n'est pas disponible sur certaines imprimantes de marque Canon compatibles PictBridge (vendues séparément).

Configuration de l'impression pour chaque image

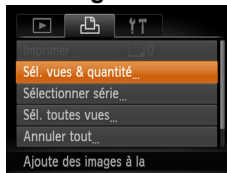

1 Choisissez [Sél. vues & quantité].

- Appuyez sur la touche <MENU>, choisissez [Sél. vues & quantité] sur l'onglet [Lb], puis appuyez sur la touche <FUNC SET>.

2 Choisissez une image.

- Appuyez sur les touches <◀><▶> ou tournez la molette <◉> pour choisir une image, puis appuyez sur la touche <FUNC SET>.
- Vous pouvez à présent spécifier le nombre de copies.
- Si vous spécifiez l'impression de l'index pour l'image, elle est étiquetée avec une icône [✓]. Pour annuler l'impression de l'index pour l'image, appuyez à nouveau sur la touche <FUNC SET>. [✓] disparaît.





3 Spécifiez le nombre d'impressions.

- Appuyez sur les touches <▲><▼> ou tournez la molette <⊙> pour spécifier le nombre d'impressions (maximum 99).
- Pour configurer l'impression pour d'autres images et spécifier le nombre d'impressions, répétez les étapes 2 et 3.
- La quantité à imprimer ne peut pas être spécifiée pour les impressions d'index. Vous pouvez uniquement choisir les images à imprimer en exécutant l'étape 2.
- Ceci fait, appuyez sur la touche <MENU> pour revenir à l'écran de menu.

Photos

Configuration de l'impression pour une plage d'images



- En exécutant l'étape 1 de « Configuration de l'impression pour chaque image » (📖 115), choisissez [Sélectionner série] puis appuyez sur la touche <FUNC SET>.
- Exécutez les étapes 2 et 3 de « Sélection d'une plage » (📖 81) pour spécifier les images.
- Appuyez sur les touches <▲><▼> pour appuyer sur [Demande], puis sur la touche <FUNC SET>.

Configuration de l'impression pour toutes les images

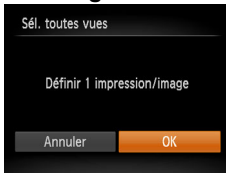

- En exécutant l'étape 1 de « Configuration de l'impression pour chaque image » (📖 115), choisissez [Sél. toutes vues] puis appuyez sur la touche <FUNC SET>.
- Appuyez sur les touches <◀><▶> ou tournez la molette <⊙> pour choisir [OK], puis appuyez sur la touche <FUNC SET>.

Photos

Effacement de toutes les images de la liste d'impression



- En exécutant l'étape 1 de « Configuration de l'impression pour chaque image » (📖 115), choisissez [Annuler tout] puis appuyez sur la touche <FUNC SET>.
- Appuyez sur les touches <◀><▶> ou tournez la molette <⊙> pour choisir [OK], puis appuyez sur la touche <FUNC SET>.

Photos

Couverture

Avant utilisation

Fonctionnement de base de l'appareil photo

Guide élémentaire

Guide avancé

1 Notions de base de l'appareil photo

2 Mode Auto

3 Autres modes de prise de vue

4 Mode P

5 Modes Tv, Av et M

6 Mode de lecture

7 Menu de réglage

8 Accessoires

9 Annexe

Index



■ Impression des images ajoutées à la liste d'impression (DPOF)



- Une fois que vous avez ajouté des images à la liste d'impression (📖 114 – 116), l'écran de gauche s'affiche dès que vous connectez l'appareil photo à une imprimante compatible PictBridge. Appuyez sur les touches <▲><▼> pour choisir [Imprimer], puis appuyez simplement sur la touche <FUNC SET> pour imprimer les images de la liste d'impression.
- Une tâche d'impression DPOF que vous avez momentanément arrêtée reprend à partir de l'image suivante.

■ Ajout d'images à un livre photo

Les livres photos peuvent être configurés sur l'appareil photo en choisissant jusqu'à 998 images sur une carte mémoire et en les important vers le logiciel sur votre ordinateur, où elles sont stockées dans leur propre dossier. Ceci se révèle pratique lors de la commande en ligne de livres photos imprimés ou de l'impression de livres photos sur votre propre imprimante.

■ Choix d'une méthode de sélection

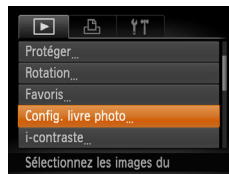

- Appuyez sur la touche <MENU>, choisissez [Config. livre photo] sur l'onglet [▶], puis choisissez la méthode de sélection des images.

- ⚠ [!] peut s'afficher sur l'appareil photo pour vous avertir que la carte mémoire comporte des réglages d'impression configurés sur un autre appareil photo. Si vous modifiez les réglages d'impression au moyen de cet appareil photo, vous risquez d'écraser tous les réglages précédents.

- ✎ Après avoir importé les images sur votre ordinateur, reportez-vous également au « Mode d'emploi des logiciels » (📖 106) et au mode d'emploi de l'imprimante pour de plus amples informations.

Couverture

Avant utilisation

Fonctionnement de base de l'appareil photo

Guide élémentaire

Guide avancé

1 Notions de base de l'appareil photo

2 Mode Auto

3 Autres modes de prise de vue

4 Mode P

5 Modes Tv, Av et M

6 Mode de lecture

7 Menu de réglage

8 Accessoires

9 Annexe

Index



Ajout d'images individuellement

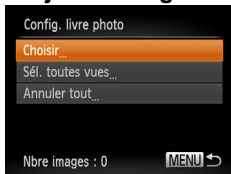

1 Choisissez [Choisir].

- En exécutant la procédure de « Choix d'une méthode de sélection » (📖117), choisissez [Choisir] puis appuyez sur la touche <FUNC SET>.

2 Choisissez une image.

- Appuyez sur les touches <<>> ou tournez la molette <⦿> pour choisir une image, puis appuyez sur la touche <FUNC SET>.
- [✓] s'affiche.
- Pour retirer l'image du livre photo, appuyez à nouveau sur la touche <FUNC SET>. [✓] disparaît.
- Répétez ce processus pour spécifier d'autres images.
- Ceci fait, appuyez sur la touche <MENU> pour revenir à l'écran de menu.



Ajout de toutes les images à un livre photo



- En exécutant la procédure de « Choix d'une méthode de sélection » (📖118), choisissez [Sél. toutes vues] puis appuyez sur la touche <FUNC SET>.
- Appuyez sur les touches <<>> ou tournez la molette <⦿> pour choisir [OK], puis appuyez sur la touche <FUNC SET>.

Retrait de toutes les images d'un livre photo

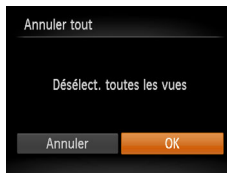

- En exécutant la procédure de « Choix d'une méthode de sélection » (📖118), choisissez [Annuler tout] puis appuyez sur la touche <FUNC SET>.
- Appuyez sur les touches <<>> ou tournez la molette <⦿> pour choisir [OK], puis appuyez sur la touche <FUNC SET>.



Utilisation d'une carte Eye-Fi

Avant d'utiliser une carte Eye-Fi, vérifiez toujours que son utilisation locale est autorisée (M2).

Insérer une carte Eye-Fi préparée permet de transférer automatiquement et sans fil les images vers un ordinateur ou de les télécharger sur un site Web de partage de photos.

Les images sont transférées par la carte Eye-Fi. Reportez-vous au mode d'emploi de la carte ou contactez le fabricant pour des instructions sur la préparation et l'utilisation de la carte ou sur la résolution de problèmes de transfert.



- Lorsque vous utilisez une carte Eye-Fi, gardez à l'esprit les points suivants.
 - Les cartes peuvent continuer de transmettre des ondes radio lorsque [Transf. Eye-Fi] est réglé sur [Désact.] (M120). Retirez la carte Eye-Fi avant d'entrer dans un hôpital, un avion ou d'autres zones où la transmission est interdite.
 - Lorsque vous tentez de résoudre des problèmes de transfert d'images, vérifiez les réglages de la carte et de l'ordinateur. Pour en savoir plus, reportez-vous au mode d'emploi de la carte.
 - Une connexion Eye-Fi médiocre peut ralentir le transfert des images, voire l'interrompre dans certains cas.
 - Les cartes Eye-Fi peuvent chauffer, en raison de leur fonction de transfert.
 - La consommation de la batterie sera plus rapide que dans le cas d'une utilisation normale.
 - Le fonctionnement de l'appareil photo peut être lent. Pour y remédier, essayez de régler [Transf. Eye-Fi] sur [Désact.].

Le statut de connexion de la carte Eye-Fi dans l'appareil photo peut être vérifié sur l'écran de prise de vue (en mode d'affichage régulier des informations) ou sur l'écran de lecture (en mode d'affichage simple des informations).

(Gris)	Non connecté	Connexion interrompue
(Blanc clignotant)	Connexion en cours	Aucune communication
(Blanc)	Connecté	Erreur d'acquisition des informations de la carte Eye-Fi*2
(Animé)	Transfert en cours*1	

*1 Le Mode éco (M22) sur l'appareil photo est provisoirement désactivé pendant le transfert d'images.

*2 Redémarrez l'appareil photo. L'apparition répétée de cette icône peut indiquer un problème lié à la carte.

Les images étiquetées avec une icône ont été transférées.

Vérification des informations de connexion

Vérifiez le point d'accès SSID utilisé par la carte Eye-Fi ou le statut de connexion, au besoin.



- Appuyez sur la touche <MENU>, choisissez [Paramètres Eye-Fi] sur l'onglet [↑↑], puis appuyez sur la touche <INFO>.
- Choisissez [Infos connexion], puis appuyez sur la touche <INFO>.
- L'écran des informations de connexion s'affiche.

Couverture

Avant utilisation

Fonctionnement de base de l'appareil photo

Guide élémentaire

Guide avancé

1 Notions de base de l'appareil photo

2 Mode Auto

3 Autres modes de prise de vue

4 Mode P

5 Modes Tv, Av et M

6 Mode de lecture

7 Menu de réglage

8 Accessoires

9 Annexe

Index



Désactivation du transfert Eye-Fi

Configurez le réglage comme suit pour désactiver le transfert Eye-Fi par la carte, si nécessaire.



Choisissez [Désact.] sous [Transf. Eye-Fi].

- Appuyez sur la touche <MENU>, choisissez [Paramètres Eye-Fi] sur l'onglet [fT], puis appuyez sur la touche <FUNC SET>.
- Choisissez [Transf. Eye-Fi], puis choisissez [Désact.].



- [Paramètres Eye-Fi] ne s'affiche pas tant qu'une carte Eye-Fi n'est pas insérée dans l'appareil photo avec sa languette de protection contre l'écriture en position déverrouillée. Pour cette raison, vous ne pouvez pas modifier les réglages d'une carte Eye-Fi insérée si la languette de protection contre l'écriture est en position verrouillée.

Couverture

Avant utilisation

Fonctionnement de base de l'appareil photo

Guide élémentaire

Guide avancé

1 Notions de base de l'appareil photo

2 Mode Auto

3 Autres modes de prise de vue

4 Mode P

5 Modes Tv, Av et M

6 Mode de lecture

7 Menu de réglage

8 Accessoires

9 Annexe

Index



9 Annexe

Informations utiles lors de l'utilisation de l'appareil photo

Dépannage.....	122	Tableaux des fonctions et menus.....	129	Précautions de manipulation.....	137
Messages à l'écran	125	Fonctions disponibles dans chaque mode		Caractéristiques.....	137
Informations à l'écran.....	127	de prise de vue.....	129		
Prise de vue (affichage d'informations).....	127	Menu FUNC.....	131		
Lecture (affichage d'informations détaillées).....	128	📷 Menu de l'onglet Prise de vue.....	133		
		⏪ Menu de l'onglet Configurer.....	136		
		▶ Menu de l'onglet Lecture.....	136		
		🖨 Menu de l'onglet Imprimer.....	136		
		Mode de lecture Menu FUNC.....	136		

Couverture
Avant utilisation
Fonctionnement de base de l'appareil photo
Guide élémentaire
Guide avancé
1 Notions de base de l'appareil photo
2 Mode Auto
3 Autres modes de prise de vue
4 Mode P
5 Modes Tv, Av et M
6 Mode de lecture
7 Menu de réglage
8 Accessoires
9 Annexe
Index



Dépannage

Si vous pensez que l'appareil photo a un problème, commencez par vérifier les points suivants. Si les indications ci-dessous ne résolvent pas le problème, contactez un centre d'assistance Canon.

Alimentation

Rien ne se produit lorsque vous enfoncez la touche ON/OFF.

- Assurez-vous que la batterie est chargée (📖13).
- Assurez-vous que la batterie est insérée dans le bon sens (📖14).
- Assurez-vous que le couvercle du logement de la batterie et de la carte mémoire est complètement fermé (📖15).
- Des bornes de batterie sales diminuent les performances de la batterie. Essayez de nettoyer les bornes avec un coton-tige et de réinsérer la batterie à plusieurs reprises.

La batterie se vide rapidement.

- Les performances de la batterie diminuent à faible température. Essayez de réchauffer un peu la batterie en la plaçant, par exemple, dans votre poche en vous assurant que les bornes ne touchent pas d'objets métalliques.
- Si ces mesures ne fonctionnent pas et que la batterie se vide toujours rapidement après la recharge, elle a atteint la fin de sa durée de vie. Achetez-en une neuve.

L'objectif ne se rétracte pas.

- N'ouvrez pas le couvercle du logement de la batterie et de la carte mémoire lorsque l'appareil photo est sous tension. Fermez le couvercle, allumez l'appareil photo, puis éteignez-le à nouveau (📖15).

La batterie gonfle.

- Le gonflement de la batterie est normal et ne pose pas de problèmes de sécurité. Cependant, si le gonflement de la batterie empêche d'insérer la batterie dans l'appareil photo, prenez contact avec un centre d'assistance Canon.

Affichage sur un téléviseur

Les images de l'appareil photo semblent déformées ou ne s'affichent pas sur le téléviseur (📖104).

Prise de vue

Impossible de prendre des photos.

- En mode de lecture (📖72), enfoncez le déclencheur à mi-course (📖23).

Affichage étrange à l'écran sous un faible éclairage (📖24).

Affichage étrange à l'écran lors de la prise de vue.

Veillez noter que les problèmes d'affichage suivants ne sont pas enregistrés sur les photos, mais qu'ils sont enregistrés dans les vidéos.

- L'écran peut s'assombrir sous un éclairage lumineux.
- L'écran peut scintiller sous un éclairage fluorescent ou LED.
- Des bandes violacées peuvent apparaître à l'écran si vous cadrez une scène comprenant une source de lumière vive.

Aucun cachet date n'est ajouté aux images.

- Configurez le réglage [Cachet date] (📖15). Veuillez noter que les cachets date ne sont pas ajoutés automatiquement aux images, juste parce que vous avez configuré le réglage [Date/Heure] (📖36).
- Les cachets date ne sont pas ajoutés dans les modes de prise de vue (📖135) dans lesquels ce réglage ne peut pas être configuré (📖36).

[📷] clignote à l'écran lorsque vous enfoncez le déclencheur et la prise de vue n'est pas possible (📖31).

[📷] s'affiche lorsque le déclencheur est enfoncé à mi-course (📖31).

- Réglez [Mode Stabilisé] sur [Continu] (📖67).
- Soulevez le flash et réglez le mode de flash sur [📷] (📖64).
- Augmentez la vitesse ISO (📖55).
- Montez l'appareil photo sur un trépied ou prenez d'autres mesures pour le stabiliser. Dans ce cas, réglez [Mode Stabilisé] sur [Arrêt] (📖67).

Couverture

Avant utilisation

Fonctionnement de base de l'appareil photo

Guide élémentaire

Guide avancé

1 Notions de base de l'appareil photo

2 Mode Auto

3 Autres modes de prise de vue

4 Mode P

5 Modes Tv, Av et M

6 Mode de lecture

7 Menu de réglage

8 Accessoires

9 Annexe

Index



Les photos ne sont pas nettes.

- Appuyez sur le déclencheur à mi-course pour effectuer la mise au point sur les sujets avant de l'enfoncer à fond pour prendre la photo (📖23).
- Assurez-vous que les sujets se trouvent dans la plage de mise au point (📖139).
- Réglez [Faisceau AF] sur [Marche] (📖41).
- Assurez-vous que les fonctions inutiles comme la macro sont désactivées.
- Essayez de photographier avec la mémorisation de la mise au point ou la mémorisation de la mise au point automatique (📖61, 64).

Aucune zone AF ne s'affiche et l'appareil photo ne fait pas la mise au point lorsque le déclencheur est enfoncé à mi-course.

- Pour que les zones AF s'affichent et que l'appareil photo fasse correctement la mise au point, essayez de cadrer la scène avec les zones du sujet à fort contraste centrées avant d'enfoncer le déclencheur à mi-course. Vous pouvez également essayer d'enfoncer le déclencheur à mi-course de manière répétée.

Les sujets sur les photos semblent trop foncés.

- Soulevez le flash et réglez le mode de flash sur [📷] (📖64).
- Ajustez la luminosité au moyen de la correction d'exposition (📖53).
- Réglez le contraste à l'aide de la fonction i-contraste (📖55, 89).
- Utilisez la fonction de mémorisation de l'exposition automatique ou de mesure spot (📖54, 54).

Les sujets semblent trop clairs, les hautes lumières sont délavées.

- Rabattez le flash et réglez le mode de flash sur [📷] (📖29).
- Ajustez la luminosité au moyen de la correction d'exposition (📖53).
- Utilisez la fonction de mémorisation de l'exposition automatique ou de mesure spot (📖54, 54).
- Diminuez l'éclairage sur les sujets.

Les photos semblent trop sombres bien que le flash se déclenche (📖31).

- Photographiez dans la portée du flash (📖138).
- Ajustez la luminosité au moyen de la correction d'exposition au flash ou en modifiant le niveau de puissance du flash (📖65, 71).
- Augmentez la vitesse ISO (📖55).

Les sujets sur les photos avec flash semblent trop clairs, les hautes lumières sont délavées.

- Photographiez dans la portée du flash (📖138).
- Rabattez le flash et réglez le mode de flash sur [📷] (📖29).
- Ajustez la luminosité au moyen de la correction d'exposition au flash ou en modifiant le niveau de puissance du flash (📖65, 71).

Des points blancs ou des artefacts d'image similaires apparaissent sur les photos avec flash.

- Ceci est dû à la lumière du flash qui reflète des particules de poussière ou en suspension dans l'air.

Les photos semblent granuleuses.

- Diminuez la vitesse ISO (📖55).

Les sujets sont affectés par le phénomène des yeux rouges (📖38).

- Réglez [Par lampe] sur [Marche] (📖41) pour activer la lampe atténuateur du phénomène des yeux rouges (📖4) dans les photos avec flash. Veuillez noter que lorsque la lampe atténuateur du phénomène des yeux rouges est allumée (pendant environ une seconde), il n'est pas possible de photographier, car la lampe neutralise les yeux rouges. Pour des résultats optimaux, demandez aux sujets de regarder la lampe atténuateur du phénomène des yeux rouges. Essayez également d'augmenter l'éclairage dans les scènes d'intérieur et de photographier de plus près.
- Éditez les images au moyen de la correction des yeux rouges (📖90).

L'enregistrement sur la carte mémoire prend trop de temps ou la prise de vue en continu est plus lente.

- Utilisez l'appareil photo pour effectuer un formatage simple de la carte mémoire (📖98).

Les réglages de prise de vue ou les réglages du menu FUNC. ne sont pas disponibles.

- Les éléments de réglage disponibles dépendent du mode de prise de vue. Reportez-vous à la section « Fonctions disponibles dans chaque mode de prise de vue », « Menu FUNC. » et « Menu de l'onglet Prise de vue » (📖129 – 135).

Couverture

Avant utilisation

Fonctionnement de base de l'appareil photo

Guide élémentaire

Guide avancé

1 Notions de base de l'appareil photo

2 Mode Auto

3 Autres modes de prise de vue

4 Mode P

5 Modes Tv, Av et M

6 Mode de lecture

7 Menu de réglage

8 Accessoires

9 Annexe

Index



Réalisation de vidéos

Le temps écoulé indiqué est incorrect ou l'enregistrement est interrompu.

- Utilisez l'appareil photo pour formater la carte mémoire ou utilisez une carte prenant en charge l'enregistrement grande vitesse. Veuillez noter que même si l'affichage du temps écoulé est incorrect, la longueur des vidéos sur la carte mémoire correspond à la durée réelle d'enregistrement (📖97, 138).

📷 s'affiche et la prise de vue s'arrête automatiquement.

La mémoire tampon interne de l'appareil photo s'est saturée, car l'appareil photo ne pouvait pas enregistrer assez rapidement sur la carte mémoire. Essayez l'une des mesures suivantes.

- Utilisez l'appareil photo pour effectuer un formatage simple de la carte mémoire (📖98).
- Diminuez la qualité d'image (📖38).
- Utilisez une carte mémoire prenant en charge l'enregistrement grande vitesse (📖138).

Le zoom n'est pas possible.

- Le zoom n'est pas possible lorsque vous filmez des vidéos en mode [📷] (📖48).

Lecture

La lecture n'est pas possible.

- La lecture d'images ou de vidéos peut être impossible si un ordinateur est utilisé pour renommer les fichiers ou modifier la structure des dossiers. Reportez-vous au « Mode d'emploi des logiciels » (📖106) pour en savoir plus sur la structure des dossiers et les noms de fichiers.

La lecture s'arrête ou le son saute.

- Utilisez une carte mémoire sur laquelle vous avez effectué un formatage simple avec l'appareil photo (📖98).
- Il peut y avoir de courtes interruptions lors de la lecture de vidéos copiées sur des cartes mémoire dont la vitesse de lecture est lente.
- Lorsque vous lisez des vidéos sur un ordinateur, les images peuvent être perdues et le son saccadé si les performances de l'ordinateur sont inadéquates.

Le son n'est pas lu pendant les vidéos.

- Ajustez le volume (📖74) si vous avez activé [Muet] (📖94) ou si le son de la vidéo est à peine audible.
- Aucun son n'est lu pour les vidéos filmées en mode [📷] (📖48), car le son n'est pas enregistré dans ce mode.

Carte mémoire

La carte mémoire n'est pas reconnue.

- Redémarrez l'appareil photo avec la carte mémoire insérée (📖22).

Ordinateur

Impossible de transférer des images sur un ordinateur.

Lorsque vous transférez des images sur un ordinateur via un câble, essayez de réduire la vitesse de transfert comme suit.

- Appuyez sur la touche <▶> pour activer le mode de lecture. Maintenez enfoncée la touche <MENU> tout en appuyant simultanément sur les touches <▲> et <📷>. Sur l'écran suivant, appuyez sur les touches <◀><▶> pour choisir [B], puis sur la touche <📷>.

Cartes Eye-Fi

Impossible de transférer des images sur un ordinateur (📖119).

Couverture

Avant utilisation

Fonctionnement de base de l'appareil photo

Guide élémentaire

Guide avancé

1 Notions de base de l'appareil photo

2 Mode Auto

3 Autres modes de prise de vue

4 Mode P

5 Modes Tv, Av et M

6 Mode de lecture

7 Menu de réglage

8 Accessoires

9 Annexe

Index



Messages à l'écran

Si un message d'erreur s'affiche, répondez comme suit.

Carte mémoire absente

- Il se peut que la carte mémoire soit insérée dans le mauvais sens. Réinsérez-la dans le bon sens (📖14).

Carte mémoire verrouillée

- La languette de protection contre l'écriture de la carte mémoire est placée sur la position verrouillée. Placez la languette de protection contre l'écriture sur la position déverrouillée (📖14).

Enregistrement impossible

- Vous avez essayé de photographier ou filmer sans carte mémoire dans l'appareil photo. Pour pouvoir photographier ou filmer, insérez une carte mémoire dans le bon sens (📖14).

Erreur carte mémoire (📖98)

- Si le même message d'erreur apparaît même après que vous avez formaté une carte mémoire compatible (📖2) et l'avez insérée dans le bon sens (📖14), prenez contact avec un centre d'assistance Canon.

Espace carte insuffisant

- Il n'y a plus assez d'espace libre sur la carte mémoire pour prendre des photos (📖29, 43, 52, 68) ou modifier des images (📖87 – 90). Effacez les images inutiles (📖82) ou insérez une carte mémoire ayant assez d'espace libre (📖14).

Charger la batterie (📖13)

Aucune image.

- La carte mémoire ne contient pas d'images pouvant être affichées.

Élément protégé (📖79)

Image inconnue/Incompatible JPEG/Image trop grande./Lecture MOV impossible/Lecture MP4 impossible

- Les images non prises en charge ou altérées ne peuvent pas être affichées.
- Il peut s'avérer impossible d'afficher les images éditées ou renommées sur un ordinateur, ou les images prises avec un autre appareil photo.

Agrandissement impossible/Lecture impossible en défilement intelligent/Rotation Impossible/Impossible modifier image/Opération impossible/Imposs assigner catégorie/Image indisponible

- Les fonctions suivantes peuvent ne pas être disponibles pour les images éditées ou renommées sur un ordinateur, ou les images prises avec un autre appareil photo. Veuillez noter que les fonctions suivies d'une étoile (*) ne sont pas disponibles pour les vidéos.

Agrandir* (📖77), Défilement intelligent* (📖78), Rotation (📖84), Favoris (📖86), Éditer* (📖87 – 91), Liste d'impression* (📖114) et Configuration d'un livre photo* (📖117).

Série sélec. non valide

- Lorsque vous avez spécifié une plage pour la sélection des images (📖81, 84, 116), vous avez choisi une image initiale se trouvant après l'image finale, ou inversement.

Limite sélec. dépassée

- Plus de 998 images ont été sélectionnées pour la liste d'impression (📖114) ou la configuration du livre photo (📖117). Sélectionnez 998 images ou moins.
- Les réglages de la liste d'impression (📖114) ou de la configuration du livre photo (📖117) n'ont pas pu être sauvegardés correctement. Réduisez le nombre d'images sélectionnées et essayez à nouveau.
- Vous avez choisi plus de 500 images en mode Protéger (📖79), Effacer (📖82), Favoris (📖86), Liste d'impression (📖114) ou Configuration d'un livre photo (📖117).

Erreur communication

- Une quantité d'images excessive (environ 1 000) sur la carte mémoire a empêché l'impression ou le transfert des images sur un ordinateur. Utilisez un lecteur de carte USB disponible dans le commerce pour transférer les images. Pour imprimer, insérez directement la carte mémoire dans le logement de la carte mémoire de l'imprimante.

Nom incorrect!

- Le dossier n'a pas pu être créé ou les images n'ont pas pu être enregistrées, car le nombre de dossiers le plus élevé possible (999) pour stocker les images sur la carte est atteint et le nombre d'images le plus élevé possible (9999) pour les images dans les dossiers est atteint. Sur l'onglet [📁], réglez l'option [N° fichiers] sur [Réinit. Auto] (📖98) ou formatez la carte mémoire (📖97).

Couverture

Avant utilisation

Fonctionnement de base de l'appareil photo

Guide élémentaire

Guide avancé

1 Notions de base de l'appareil photo

2 Mode Auto

3 Autres modes de prise de vue

4 Mode P

5 Modes Tv, Av et M

6 Mode de lecture

7 Menu de réglage

8 Accessoires

9 Annexe

Index



Erreur objectif

- Cette erreur peut se produire si l'objectif est tenu alors qu'il bouge ou lorsque l'appareil photo est utilisé dans des endroits poussiéreux ou sablonneux.
- L'apparition fréquente de ce message d'erreur peut indiquer que l'appareil photo est endommagé. Dans ce cas, prenez contact avec un centre d'assistance Canon.

Erreur détectée sur app. photo (numéro d'erreur)

- Si ce message d'erreur s'affiche immédiatement après la prise de vue, il se peut que l'image ne soit pas sauvegardée. Basculez sur le mode de lecture pour vérifier l'image.
- L'apparition fréquente de ce message d'erreur peut indiquer que l'appareil photo est endommagé. Dans ce cas, inscrivez par écrit le numéro de l'erreur (Exx) et prenez contact avec un centre d'assistance Canon.

Erreur fichier

- Une impression correcte (📖110) peut ne pas être possible pour les photos d'autres appareils photo ou pour les images ayant été modifiées à l'aide d'un logiciel informatique, même si l'appareil photo est raccordé à l'imprimante.

Erreur d'impression

- Vérifiez le réglage du format de papier (📖112). Si ce message d'erreur s'affiche lorsque le réglage est correct, redémarrez l'imprimante et exécutez à nouveau le réglage sur l'appareil photo.

Absorbeur d'encre plein

- Prenez contact avec un centre d'assistance Canon pour solliciter de l'aide pour le remplacement de l'absorbeur d'encre.

Couverture

Avant utilisation

Fonctionnement de base de l'appareil photo

Guide élémentaire

Guide avancé

1 Notions de base de l'appareil photo

2 Mode Auto

3 Autres modes de prise de vue

4 Mode P

5 Modes Tv, Av et M

6 Mode de lecture

7 Menu de réglage

8 Accessoires

9 Annexe

Index



Informations à l'écran

Prise de vue (affichage d'informations)

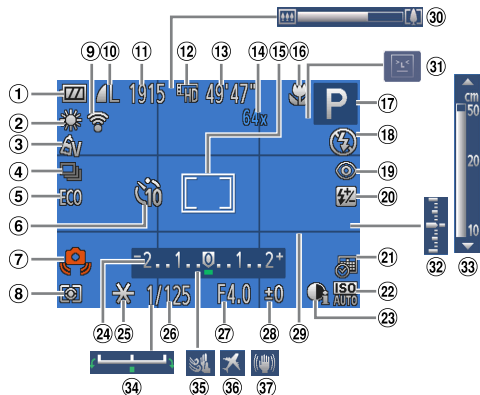

- 1 Niveau de la batterie (📖127)
- 2 Balance des blancs (📖56)
- 3 Mes couleurs (📖57)
- 4 Mode drive (📖58)
- 5 Mode veille (📖96)
- 6 Retardateur (📖34)
- 7 Avertissement de bougé de l'appareil photo (📖31)
- 8 Méthode de mesure (📖54)
- 9 État de la connexion Eye-Fi (📖119)
- 10 Compression des photos (📖66), résolution (📖37)
- 11 Photos : prises de vue enregistrables (📖138)
- 12 Résolution vidéo (📖38)
- 13 Vidéos : temps restant (📖138)
- 14 Agrandissement par zoom numérique (📖33), téléconvertisseur numérique (📖60)
- 15 Zones AF (📖61), zone de mesure spot (📖54)

- 16 Plage de mise au point (📖59), mémorisation de la mise au point automatique (📖64), icône du mode stabilisé (📖32)
- 17 Mode de prise de vue (📖129), icône de scène (📖32)
- 18 Mode de flash (📖64)
- 19 Correction des yeux rouges (📖38)
- 20 Correction de l'exposition au flash / Niveau de puissance du flash (📖65, 71)
- 21 Cachet date (📖36)
- 22 Vitesse ISO (📖55)
- 23 i-contraste (📖55)
- 24 Barre de correction de l'exposition (📖53)
- 25 Mémorisation de l'exposition automatique (📖54), mémorisation de l'exposition au flash (📖66)
- 26 Vitesse d'obturation (📖69, 70)
- 27 Valeur d'ouverture (📖69, 70)
- 28 Niveau de correction d'exposition (📖53)
- 29 Quadrillage (📖39)
- 30 Barre de zoom (📖29)
- 31 Détection des clignements (📖40)
- 32 Niveau d'exposition (📖70)
- 33 Indicateur de mise au point manuelle (📖59)
- 34 Barre de réglage de l'exposition
- 35 Filtre anti-vent (📖39)
- 36 Fuseau horaire (📖95)
- 37 Stabilisation de l'image (📖67)

Niveau de la batterie

Une icône ou un message à l'écran indique le niveau de charge de la batterie.

Écran	Détails
	La charge est suffisante
	Légèrement déchargée, mais la charge est suffisante
	Presque déchargée ; rechargez rapidement la batterie
[Charger la batterie]	Déchargée ; rechargez immédiatement la batterie

Couverture

Avant utilisation

Fonctionnement de base de l'appareil photo

Guide élémentaire

Guide avancé

1 Notions de base de l'appareil photo

2 Mode Auto

3 Autres modes de prise de vue

4 Mode P

5 Modes Tv, Av et M

6 Mode de lecture

7 Menu de réglage

8 Accessoires

9 Annexe

Index



Lecture (affichage d'informations détaillées)

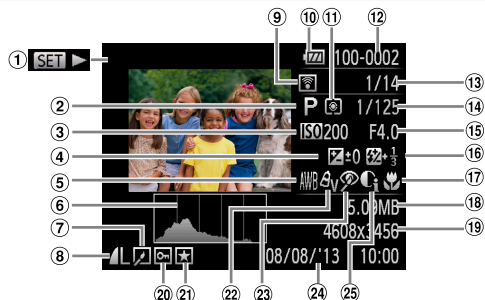

- ① Vidéos (📖29, 73)
- ② Mode de prise de vue (📖129)
- ③ Vitesse ISO (📖55), vitesse de lecture (📖48)
- ④ Niveau de correction de l'exposition (📖53), niveau de réglage de l'exposition (📖51)
- ⑤ Balance des blancs (📖56)
- ⑥ Histogramme (📖75)
- ⑦ Édition d'images (📖87 – 91)
- ⑧ Compression (qualité d'image) (📖66) / Résolution (📖37, 38), MOV (vidéos)
- ⑨ Transfert via Eye-Fi (📖119)
- ⑩ Niveau de la batterie (📖127)
- ⑪ Méthode de mesure (📖54)
- ⑫ Numéro de dossier – numéro de fichier (📖98)
- ⑬ Numéro de l'image actuelle / Nombre total d'images
- ⑭ Vitesse d'obturation (photos) (📖69), qualité de l'image / Cadence d'enregistrement des images (vidéos) (📖38)
- ⑮ Valeur d'ouverture (📖69, 70), qualité de l'image (vidéos) (📖38)
- ⑯ Flash (📖64), correction de l'exposition au flash (📖65)
- ⑰ Plage de mise au point (📖59)
- ⑱ Taille du fichier

- ⑲ Photos : résolution (📖138)
Vidéos : durée de lecture (📖138)
- ⑳ Protection (📖79)
- ㉑ Favoris (📖86)
- ㉒ Mes couleurs (📖57, 89)
- ㉓ Correction des yeux rouges (📖38, 90)
- ㉔ Date/heure de prise de vue (📖15)
- ㉕ i-contraste (📖55, 89)



• Certaines informations peuvent ne pas s'afficher pendant l'affichage des images sur un téléviseur (📖104).

Récapitulatif du panneau de commande des vidéos de la section « Affichage » (📖73)

↶	Sortir
▶	Lire
▶	Mouvement lent (Pour ajuster la vitesse de lecture, appuyez sur les touches <◀>>> ou tournez la molette <⊙>. Le son n'est pas émis.)
◀	Saut arrière* (Pour continuer le saut arrière, maintenez enfoncée la touche <⏮>.)
◀	Image précédente (Pour le retour rapide, maintenez enfoncée la touche <⏪>.)
▶	Image suivante (Pour l'avance rapide, maintenez enfoncée la touche <⏩>.)
▶	Saut avant* (Pour continuer le saut avant, maintenez enfoncée la touche <⏭>.)
✂	Éditer (📖91)
🖨	Indiqué lorsque l'appareil photo est raccordé à une imprimante compatible PictBridge (📖110).

* Affiche l'image située environ 4 secondes avant ou après l'image actuelle.



• Pour sauter en avant ou en arrière pendant la lecture d'une vidéo, appuyez sur les touches <◀>>>.

Couverture

Avant utilisation

Fonctionnement de base de l'appareil photo

Guide élémentaire

Guide avancé

1 Notions de base de l'appareil photo

2 Mode Auto

3 Autres modes de prise de vue

4 Mode P

5 Modes Tv, Av et M

6 Mode de lecture

7 Menu de réglage

8 Accessoires

9 Annexe

Index



Tableaux des fonctions et menus

Fonctions disponibles dans chaque mode de prise de vue

Mode de prise de vue	Mode de prise de vue						SCN														
	M	Av	Tv	P	LIVE	AUTO															
Fonction																					
Correction de l'exposition	-	0	0	0	*1	-	0	0	0	0	0	0	0	0	0	0	0	0	-	0	-
Vitesse ISO																					
	-	0	0	0	0	0	0	0	0	0	0	0	0	0	0	0	0	0	0	0	0
	0	0	0	0	-	-	-	-	-	-	-	-	-	-	-	-	-	-	-	-	-
Plage de mise au point																					
	0	0	0	0	0	0	0	0	0	0	0	0	0	0	0	0	0	0	0	0	0
/ MF	0	0	0	0	0	-	0	-	0	0	-	0	0	0	0	0	0	0	0	0	0
Retardateur																					
	0	0	0	0	0	0	0	0	0	0	0	0	0	0	0	0	0	0	0	0	0
	0	0	0	0	0	0	0	-	0	0	0	0	0	0	0	0	0	0	0	-	0
Réglages du retardateur																					
Intervalle*2	0	0	0	0	0	0	0	-	0	0	0	0	0	0	0	0	0	0	0	-	0
Nb de vues*3	0	0	0	0	0	0	0	-	0	0	0	0	0	0	0	0	0	0	0	-	-
Flash																					
	-	-	-	0	0	0	0	0	0	0	-	0	0	0	0	0	0	0	-	-	-
	0	0	0	0	0	-	0	0	-	0	-	0	0	0	0	0	0	0	-	-	-
	-	0	-	0	0	*4	-	-	-	-	-	-	-	-	-	-	-	-	-	-	-
	-	-	-	-	-	-	-	-	-	-	0	-	-	-	-	-	-	-	0	0	0
Réglages Av/Tv																					
Valeur d'ouverture	0	0	-	-	-	-	-	-	-	-	-	-	-	-	-	-	-	-	-	-	-
Vitesse d'obturation	0	-	0	-	-	-	-	-	-	-	-	-	-	-	-	-	-	-	-	-	-
Décalage du programme	-	0	0	0	-	-	-	-	-	-	-	-	-	-	-	-	-	-	-	-	-

*1 Réglages [Sombre - Clair]

*2 Réglage sur 0 seconde impossible dans les modes sans sélection du nombre de prises de vue.

*3 Une prise de vue (impossible à modifier) dans les modes sans sélection du nombre de prises de vue.

*4 Non disponible, mais bascule sur dans certains cas.

0 Disponible ou réglé automatiquement. - Non disponible.

Couverture

Avant utilisation

Fonctionnement de base de l'appareil photo

Guide élémentaire

Guide avancé

1 Notions de base de l'appareil photo

2 Mode Auto

3 Autres modes de prise de vue

4 Mode P

5 Modes Tv, Av et M

6 Mode de lecture

7 Menu de réglage

8 Accessoires

9 Annexe

Index



Mode de prise de vue	M	Av	Tv	P	LIVE	AUTO	SCN													
Fonction																				
Mémorisation de l'exposition automatique/ Mémorisation de l'exposition au flash*5 (M54 , 66)	-	○	○	○	-	-	-	-	-	-	-	-	-	-	-	-	-	-	-	-
Mémorisation de l'exposition automatique (Vidéo)/ Réglage de l'exposition (M51)	-	-	-	-	-	-	-	-	-	-	-	-	-	-	-	-	-	-	-	○
Suivi AF	○	○	○	○	○	-	○	-	○	○	-	-	-	-	○	○	○	○	○	-
Affichage à l'écran (M24)																				
Aucune information affichée	○	○	○	○	○	○	○	-	○	○	○	-	-	-	-	○	○	○	○	○
Affichage d'informations	○	○	○	○	○	○	○	○	○	○	○	○	○	○	○	○	○	○	○	○

*5 Mémorisation de l'exposition au flash non disponible en mode de flash

○ Disponible ou réglé automatiquement. - Non disponible.

Couverture

Avant utilisation

Fonctionnement de base de l'appareil photo

Guide élémentaire

Guide avancé

1 Notions de base de l'appareil photo

2 Mode Auto

3 Autres modes de prise de vue

4 Mode P

5 Modes Tv, Av et M

6 Mode de lecture

7 Menu de réglage

8 Accessoires

9 Annexe

Index



Menu FUNC.

Mode de prise de vue	Mode de prise de vue						SCN										[]	[]		
	M	Av	Tv	P	LIVE	AUTO	[]	[]	[]	[]	[]	[]	[]	[]	[]	[]			[]	[]
Fonction																				
Méthode de mesure ([]54)																				
[]	○	○	○	○	○	○	○	○	○	○	○	○	○	○	○	○	○	○	○	○
[] []	○	○	○	○	-	-	-	-	-	-	-	-	-	-	-	-	-	-	-	-
Mes couleurs ([]57)																				
OFF	○	○	○	○	○	○	○	○	○	○	○	○	○	○	○	○	○	○	○	○
AV AN S _e *1 SW*1 SP AL AD AB AG AR AC*2	○	○	○	○	-	-	-	○	-	-	-	-	-	-	-	-	-	-	○	○
Balance des blancs ([]56)																				
AWB	○	○	○	○	○	○	○	○	○	○	○	○	○	○	○	○	○	○	○	○
[] [] [] [] []	○	○	○	○	-	-	-	○	○	-	-	-	-	-	-	-	-	-	○	○
Correction de l'exposition au flash ([]65)	-	○	○	○	-	-	-	-	-	-	-	-	-	-	-	-	-	-	-	-
Niveau de puissance du flash ([]71)	○	○	○	-	-	-	-	-	-	-	-	-	-	-	-	-	-	-	-	-
Mode drive ([]58)																				
[]	○	○	○	○	○	○	○	○	○	○	○	○	○	○	○	○	○	○	○	○
[]	○	○	○	○	-	-	○	-	○	○	○	○	○	○	○	○	○	○	○	-
[]*3	○	○	○	○	-	-	-	-	○	○	○	○	○	○	○	○	○	○	○	-

*1 La balance des blancs n'est pas disponible.

*2 Régulé dans une plage de 1 à 5 : contraste, netteté, saturation des couleurs, rouge, vert, bleu et ton chair.

*3 []*3 est réglé avec [MF], mémorisation de la mise au point automatique ou [].

○ Disponible ou réglé automatiquement. - Non disponible.

Couverture

Avant utilisation

Fonctionnement de base de l'appareil photo

Guide élémentaire

Guide avancé

1 Notions de base de l'appareil photo

2 Mode Auto

3 Autres modes de prise de vue

4 Mode P

5 Modes Tv, Av et M

6 Mode de lecture

7 Menu de réglage

8 Accessoires

9 Annexe

Index



Mode de prise de vue	M	Av	Tv	P	LIVE	AUTO	SCN													
Fonction																				
Format images fixes (📖37)																				
16:9	<input type="radio"/>	<input type="radio"/>	<input type="radio"/>	<input type="radio"/>	-	<input type="radio"/>	<input type="radio"/>	<input type="radio"/>	-	<input type="radio"/>	<input type="radio"/>	-	<input type="radio"/>	-	<input type="radio"/>	<input type="radio"/>	<input type="radio"/>	<input type="radio"/>	<input type="radio"/>	-
3:2	<input type="radio"/>	<input type="radio"/>	<input type="radio"/>	<input type="radio"/>	-	<input type="radio"/>	<input type="radio"/>	<input type="radio"/>	-	<input type="radio"/>	<input type="radio"/>	-	<input type="radio"/>	-	<input type="radio"/>	<input type="radio"/>	<input type="radio"/>	<input type="radio"/>	<input type="radio"/>	-
4:3	<input type="radio"/>	<input type="radio"/>	<input type="radio"/>	<input type="radio"/>	<input type="radio"/>	<input type="radio"/>	<input type="radio"/>	<input type="radio"/>	<input type="radio"/>	<input type="radio"/>	<input type="radio"/>	<input type="radio"/>	<input type="radio"/>	<input type="radio"/>	<input type="radio"/>	<input type="radio"/>	<input type="radio"/>	<input type="radio"/>	<input type="radio"/>	<input type="radio"/>
1:1	<input type="radio"/>	<input type="radio"/>	<input type="radio"/>	<input type="radio"/>	-	<input type="radio"/>	<input type="radio"/>	<input type="radio"/>	-	<input type="radio"/>	<input type="radio"/>	-	<input type="radio"/>	-	<input type="radio"/>	<input type="radio"/>	<input type="radio"/>	<input type="radio"/>	<input type="radio"/>	<input type="radio"/>
Résolution (📖37)																				
L	<input type="radio"/>	<input type="radio"/>	<input type="radio"/>	<input type="radio"/>	<input type="radio"/>	<input type="radio"/>	<input type="radio"/>	<input type="radio"/>	-	<input type="radio"/>	<input type="radio"/>	<input type="radio"/>	<input type="radio"/>	<input type="radio"/>	<input type="radio"/>	<input type="radio"/>	<input type="radio"/>	<input type="radio"/>	<input type="radio"/>	<input type="radio"/>
M1 M2	<input type="radio"/>	<input type="radio"/>	<input type="radio"/>	<input type="radio"/>	-	<input type="radio"/>	<input type="radio"/>	<input type="radio"/>	-	<input type="radio"/>	<input type="radio"/>	-	<input type="radio"/>	-	<input type="radio"/>	<input type="radio"/>	<input type="radio"/>	<input type="radio"/>	<input type="radio"/>	<input type="radio"/>
M	-	-	-	-	-	-	-	-	<input type="radio"/>	-	-	-	-	-	-	-	-	-	-	-
S	<input type="radio"/>	<input type="radio"/>	<input type="radio"/>	<input type="radio"/>	-	<input type="radio"/>	<input type="radio"/>	<input type="radio"/>	-	<input type="radio"/>	<input type="radio"/>	-	<input type="radio"/>	-	<input type="radio"/>	<input type="radio"/>	<input type="radio"/>	<input type="radio"/>	<input type="radio"/>	<input type="radio"/>
Compression (📖66)																				
	<input type="radio"/>	<input type="radio"/>	<input type="radio"/>	<input type="radio"/>	-	-	-	-	-	-	-	-	-	-	-	-	-	-	-	-
	<input type="radio"/>	<input type="radio"/>	<input type="radio"/>	<input type="radio"/>	<input type="radio"/>	<input type="radio"/>	<input type="radio"/>	<input type="radio"/>	<input type="radio"/>	<input type="radio"/>	<input type="radio"/>	<input type="radio"/>	<input type="radio"/>	<input type="radio"/>	<input type="radio"/>	<input type="radio"/>	<input type="radio"/>	<input type="radio"/>	<input type="radio"/>	<input type="radio"/>
Qualité vidéo (📖38)																				
	<input type="radio"/>	<input type="radio"/>	<input type="radio"/>	<input type="radio"/>	<input type="radio"/>	<input type="radio"/>	<input type="radio"/>	<input type="radio"/>	<input type="radio"/>	<input type="radio"/>	<input type="radio"/>	<input type="radio"/>	<input type="radio"/>	<input type="radio"/>	<input type="radio"/>	<input type="radio"/>	<input type="radio"/>	<input type="radio"/>	<input type="radio"/>	<input type="radio"/>
	<input type="radio"/>	<input type="radio"/>	<input type="radio"/>	<input type="radio"/>	-	<input type="radio"/>	<input type="radio"/>	<input type="radio"/>	<input type="radio"/>	<input type="radio"/>	<input type="radio"/>	<input type="radio"/>	<input type="radio"/>	<input type="radio"/>	<input type="radio"/>	<input type="radio"/>	<input type="radio"/>	<input type="radio"/>	<input type="radio"/>	<input type="radio"/>

*4 Se synchronise sur le réglage du rapport largeur-hauteur et se règle automatiquement ([📖48](#)).

Disponible ou réglé automatiquement. - Non disponible.

Couverture

Avant utilisation

Fonctionnement de base de l'appareil photo

Guide élémentaire

Guide avancé

1 Notions de base de l'appareil photo

2 Mode Auto

3 Autres modes de prise de vue

4 Mode P

5 Modes Tv, Av et M

6 Mode de lecture

7 Menu de réglage

8 Accessoires

9 Annexe

Index



Menu de l'onglet Prise de vue

Fonction	Mode de prise de vue							SCN										[]	[]
	M	Av	Tv	P	LIVE	AUTO	[]	[]	[]	[]	[]	[]	[]	[]	[]	[]	[]		
Zone AF ([]61)																			
Centre	O	O	O	O	O	-	O	-	O	O	O	O	-	O	O	O	O	O	O
AiAF visage*1	O	O	O	O	O	O	O	O	O	O	-	-	-	O	O	O	O	O	O
Suivi AF	O	O	O	O	O	-	O	-	O	O	-	-	-	O	O	O	O	O	-
Taille zone AF*2 ([]61)																			
Normal	O	O	O	O	O	-	O	-	O	O	-	O	-	O	O	O	O	O	O
Petit	O	O	O	O	O	-	O	-	O	O	-	-	-	O	O	O	O	O	O
Zoom numér. ([]33)																			
Standard	O	O	O	O	O	O	O	O	-	O	O	-	-	-	-	-	-	O	O
Arrêt	O	O	O	O	O	O	O	O	O	O	O	O	O	O	O	O	O	O	O
1.6x/2.0x	O	O	O	O	O	-	-	-	-	-	-	-	-	-	-	-	-	-	-
Zoom sur pt AF ([]40)																			
Marche	O	O	O	O	O	O	O	O	O	O	-	-	-	-	O	O	O	O	-
Arrêt	O	O	O	O	O	O	O	O	O	O	O	O	O	O	O	O	O	O	O
AF servo ([]63)																			
Marche	O	O	O	O	O	-	O	-	O	O	-	-	-	-	O	O	O	O	-
Arrêt	O	O	O	O	O	*3	O	O	O	O	O	O	O	O	O	O	O	O	O
AF continu ([]63)																			
Marche	O	O	O	O	O	O	O	O	-	O	-	O	O	O	O	O	O	O	O
Arrêt	O	O	O	O	O	-	O	-	O	O	O	O	O	O	O	O	O	O	-
Faisceau AF ([]41)																			
Marche	O	O	O	O	O	O	O	O	O	O	-	O	O	O	O	O	O	O	-
Arrêt	O	O	O	O	O	O	O	O	O	O	O	O	O	O	O	O	O	O	O

*1 Le fonctionnement lorsqu'aucun visage n'est détecté varie selon le mode de prise de vue.

*2 Disponible lorsque la zone AF est réglée sur [Centre].

*3 [Marche] lorsque le mouvement du sujet est détecté.

O Disponible ou réglé automatiquement. - Non disponible.

Couverture

Avant utilisation

Fonctionnement de base de l'appareil photo

Guide élémentaire

Guide avancé

1 Notions de base de l'appareil photo

2 Mode Auto

3 Autres modes de prise de vue

4 Mode P

5 Modes Tv, Av et M

6 Mode de lecture

7 Menu de réglage

8 Accessoires

9 Annexe

Index



Mode de prise de vue		M	Av	Tv	P	LIVE	AUTO	SCN												
Fonction																				
Point Zoom MF (📖40)																				
Marche		○	○	○	○	○	-	○	-	○	○	-	-	-	-	○	○	○	○	-
Arrêt		○	○	○	○	○	○	○	○	○	○	○	○	○	○	○	○	○	○	○
Map man. sécur (📖59)																				
Marche		○	○	○	○	○	-	○	-	○	○	-	○	○	○	○	○	○	○	○
Arrêt		○	○	○	○	○	○	○	○	○	○	○	○	○	○	○	○	○	○	○
Réglages flash (📖38, 41, 65, 71)																				
Mode flash	Auto	-	○	○	○	○	○	○	○	○	○	-	○	○	○	○	○	○	-	-
	Manuel	○	○	○	-	-	-	-	-	-	-	-	-	-	-	-	-	-	-	-
Corr expo flash		-	○	○	○	-	-	-	-	-	-	-	-	-	-	-	-	-	-	-
Puiss. Flash		○	○	○	-	-	-	-	-	-	-	-	-	-	-	-	-	-	-	-
Cor. yeux rges	Marche	○	○	○	○	-	○	○	○	○	○	-	-	-	-	-	-	-	-	-
	Arrêt	○	○	○	○	○	○	○	○	○	○	-	○	○	○	○	○	○	-	-
Par lampe		○	○	○	○	○	○	○	○	○	○	-	○	○	○	○	○	○	-	-
Sécurité Flash	Marche	-	○	○	○	○	○	○	○	○	○	-	○	○	○	○	○	○	-	-
	Arrêt	○	○	○	○	○	-	-	-	-	-	-	-	-	-	-	-	-	-	-
i-contraste (📖55)																				
Auto		○	○	○	○	-	○	-	-	○	-	-	-	-	-	-	-	-	-	-
Arrêt		○	○	○	○	○	-	○	○	-	○	○	○	○	○	○	○	○	○	○
Décalage auto (📖69)																				
Marche		-	○	○	-	-	-	-	-	-	-	-	-	-	-	-	-	-	-	-
Arrêt		○	○	○	○	○	○	○	○	○	○	○	○	○	○	○	○	○	○	○
Filtre A. vent (📖39)																				
Marche/Arrêt		○	○	○	○	○	○	○	○	○	○	○	○	○	-	○	○	○	○	○
Afficher l'image après la prise																				
Durée affichage	Arrêt/Rapide/2 sec./4 sec./	○	○	○	○	○	○	○	○	○	○	○	○	○	○	○	○	○	○	-
	8 sec./Maintien																			
Infos affichage		○	○	○	○	○	○	○	○	○	○	○	○	○	○	○	○	○	○	-

Couverture

Avant utilisation

Fonctionnement de base de l'appareil photo

Guide élémentaire

Guide avancé

1 Notions de base de l'appareil photo

2 Mode Auto

3 Autres modes de prise de vue

4 Mode P

5 Modes Tv, Av et M

6 Mode de lecture

7 Menu de réglage

8 Accessoires

9 Annexe

Index



Mode de prise de vue	M	Av	Tv	P	LIVE	AUTO	SCN														
Fonction																					
Détec. clignem. (📖40)																					
Marche	○	○	○	○	○	○	○	○	○	○	○	○	○	○	○	○	○	○	○	○	○
Arrêt	○	○	○	○	○	○	○	○	○	○	○	○	○	○	○	○	○	○	○	○	○
Quadrillage (📖39)																					
Marche/Arrêt	○	○	○	○	○	○	○	○	○	○	○	○	○	○	○	○	○	○	○	○	○
Mode Stabilisé (📖32)																					
Continu/Arrêt	○	○	○	○	○	○	○	○	○	○	○	○	○	○	○	○	○	○	○	○	○
Prise de vue	○	○	○	○	○	○	○	○	○	○	○	○	○	○	○	○	○	○	○	○	○
Cachet date (📖36)																					
Arrêt	○	○	○	○	○	○	○	○	○	○	○	○	○	○	○	○	○	○	○	○	○
Date / Date/heure	○	○	○	○	○	○	○	○	○	○	○	○	○	○	○	○	○	○	○	○	○

○ Disponible ou réglé automatiquement. – Non disponible.

Couverture

Avant utilisation

Fonctionnement de base de l'appareil photo

Guide élémentaire

Guide avancé

1 Notions de base de l'appareil photo

2 Mode Auto

3 Autres modes de prise de vue

4 Mode P

5 Modes Tv, Av et M

6 Mode de lecture

7 Menu de réglage

8 Accessoires

9 Annexe

Index



⚙️ Menu de l'onglet Configurer

Élément	Page de réf.	Élément	Page de réf.
Muet	📖94	Formater	📖97, 98
Volume	📖94	N° fichiers	📖98
Conseils & infos	📖94	Créer dossier	📖99
Date/Heure	📖15	Unités	📖99
Fuseau horaire	📖95	Système vidéo	📖105
Rétract. obj.	📖96	Paramètres Eye-Fi	📖119
Mode veille	📖96	Afficher logo certification	📖99
Mode éco	📖22, 96	Langue 🗣️	📖17
Luminosité	📖97	Réinit. tout	📖100
Première image	📖97		

▶️ Menu de l'onglet Lecture

Élément	Page de réf.	Élément	Page de réf.
Diaporama	📖77	Rogner	📖88
Effacer	📖82	Recadrer	📖87
Protéger	📖79	Mes couleurs	📖89
Rotation	📖84	Transition	📖74

Favoris	📖86
Config. livre photo	📖117
i-contraste	📖89
Correc yeux rouges	📖90

Défil. affich.	📖74
Rotation auto	📖85
Poursuivre	📖74

🖨️ Menu de l'onglet Imprimer

Élément	Page de réf.	Élément	Page de réf.
Imprimer	–	Sél. toutes vues	📖116
Sél. vues & quantité	📖115	Annuler tout	📖116
Sélectionner série	📖116	Réglages impression	📖114

📖 Mode de lecture Menu FUNC.

Élément	Page de réf.	Élément	Page de réf.
Rotation	📖84	Lire vidéo	📖73
Protéger	📖79	Défil. intell.	📖78
Favoris	📖86	Rech. images	📖76
Imprimer	📖110	Diaporama	📖77

Couverture

Avant utilisation

Fonctionnement de base de l'appareil photo

Guide élémentaire

Guide avancé

1 Notions de base de l'appareil photo

2 Mode Auto

3 Autres modes de prise de vue

4 Mode P

5 Modes Tv, Av et M

6 Mode de lecture

7 Menu de réglage

8 Accessoires

9 Annexe

Index



Précautions de manipulation

- Cet appareil photo est un dispositif électronique de haute précision. Évitez de le faire tomber ou de le soumettre à un fort impact.
- Ne placez jamais l'appareil photo à proximité d'aimants, de moteurs ou d'autres appareils générant de forts champs électromagnétiques, pouvant provoquer un dysfonctionnement ou effacer les données d'image.
- Si des gouttes d'eau ou de la poussière se collent à l'appareil photo ou l'écran, essuyez-les avec un chiffon doux et sec, comme un chiffon pour lunettes. Ne le frottez pas trop fort et ne forcez pas dessus.
- N'utilisez jamais de détergents contenant des solvants organiques pour nettoyer l'appareil photo ou l'écran.
- Pour enlever la poussière de l'objectif, utilisez un soufflet. Si le nettoyage se révèle difficile, prenez contact avec un centre d'assistance Canon.
- Pour éviter la formation de condensation sur l'appareil photo après un brusque changement de températures (lorsque l'appareil photo est transféré d'un endroit froid à un endroit chaud), placez-le dans un sac plastique hermétique refermable et laissez-le s'adapter progressivement à la température avant de le retirer du sac.
- Si de la condensation se forme sur l'appareil photo, cessez immédiatement de l'utiliser. Si vous continuez d'utiliser l'appareil photo dans cet état, vous risquez de l'endommager. Retirez la batterie et la carte mémoire et attendez que l'humidité se soit évaporée avant de le réutiliser.
- Avant de ranger la batterie pour une période prolongée, épuisez la charge restante de la batterie, retirez-la de l'appareil photo et rangez-la dans un sac en plastique ou dans un emballage similaire. Si vous rangez une batterie partiellement chargée pendant une période prolongée (environ un an), sa durée de vie peut en être réduite ou ses performances affectées.

Caractéristiques

Pixels effectifs de l'appareil photo (Max.)	Environ 16 millions de pixels
Distance focale de l'objectif	16x zoom : 5.0 (GA) – 80.0 (T) mm (équivalente au format 24 x 36 mm : 28 (GA) – 448 (T) mm)
Écran LCD	7,5 cm (3,0 pouces) LCD TFT couleur Pixels effectifs : environ 230 000 points
Format de fichier	Compatible avec les normes Design rule for Camera File system et DPOF (version 1.1)
Type de données	Photos : Exif 2.3 (JPEG) Vidéos : MOV (vidéo : H.264 ; audio : PCM linéaire (stéréo))
Interface	Hi-speed USB Sortie audio analogique (stéréo) Sortie vidéo analogique (NTSC/PAL)
Source d'alimentation	Batterie NB-6LH Kit adaptateur secteur ACK-DC40
Dimensions (d'après les directives de la CIPA)	108,0 x 71,0 x 43,9 mm
Poids (d'après les directives de la CIPA)	Environ 251 g (batterie et carte mémoire incluses) Environ 228 g (boîtier de l'appareil uniquement)

Couverture

Avant utilisation

Fonctionnement de base de l'appareil photo

Guide élémentaire

Guide avancé

1 Notions de base de l'appareil photo

2 Mode Auto

3 Autres modes de prise de vue

4 Mode P

5 Modes Tv, Av et M

6 Mode de lecture

7 Menu de réglage

8 Accessoires

9 Annexe

Index



■ Nombre de prises de vue/Durée d'enregistrement, durée de lecture

Nombre de prises de vue	Environ 300
Mode veille activé	Environ 440
Durée d'enregistrement vidéo*1	Environ 1 heure, 20 minutes
Prise de vue en continu*2	Environ 2 heures, 20 minutes
Durée de lecture	Environ 7 heures

*1 Durée avec les réglages par défaut de l'appareil photo, dans le cadre d'un fonctionnement normal, comme la prise de vue, la pause, la mise sous et hors tension de l'appareil photo et le zoom.

*2 Durée disponible lors de l'enregistrement répété de la durée maximale de la vidéo (jusqu'à ce que l'enregistrement s'arrête automatiquement).

- Le nombre de prises de vue possible est déterminé sur la base des directives de mesure de la CIPA (Camera & Imaging Products Association).
- Dans certaines conditions de prise de vue, le nombre de prises de vue et la durée d'enregistrement peuvent être inférieurs à ceux indiqués ci-dessus.
- Nombre de prises de vue/durée avec la batterie complètement chargée.

■ Nombre de prises de vue 4:3 par carte mémoire

Pixels d'enregistrement	Taux de compression	Nombre de prises de vue par carte mémoire (approximatif)	
		8 Go	32 Go
L (Grande) 16M/4608x3456		1131	4567
		1903	7684
M1 (Moyenne 1) 8M/3264x2448		2252	9094
		3721	15020
M2 (Moyenne 2) 2M/1600x1200		7442	30040
		12927	52176

S (Petite) 0,3M/640x480		27291	110150
		40937	165225

- Les valeurs de ce tableau ont été mesurées selon des normes établies par Canon et peuvent varier en fonction du sujet, de la carte mémoire et des réglages de l'appareil photo.
- Les valeurs dans ce tableau sont basées sur un rapport largeur-hauteur 4:3. Si le rapport largeur-hauteur est modifié (37), un nombre plus important d'images peut être pris étant donné que la taille des données par image est plus petite que celle des images 4:3. Cependant, les images [M2] 16:9 ayant un réglage de 1920 x 1080 pixels, leur taille de données sera plus grande que celle des images 4:3.

■ Durée d'enregistrement par carte mémoire

Qualité de l'image	Durée d'enregistrement par carte mémoire	
	8 Go	32 Go
	49 min 15 s	3 h 19 min 00 s
	1 h 28 min 53 s	5 h 59 min 05 s

- Les valeurs de ce tableau ont été mesurées selon des normes établies par Canon et peuvent varier en fonction du sujet, de la carte mémoire et des réglages de l'appareil photo.
- L'enregistrement s'arrête automatiquement lorsque la taille du fichier de clip atteint 4 Go ou lorsque la durée d'enregistrement atteint environ 29 minutes et 59 secondes en mode ou environ 1 heure en mode .
- Sur certaines cartes mémoire, l'enregistrement peut s'arrêter même si la durée maximale du clip n'a pas été atteinte. Il est recommandé d'utiliser des cartes mémoire de classe SD Speed Class 4 ou supérieure.

■ Portée du flash

Grand angle maximum (50 cm – 3,0 m
Téléobjectif maximum (60 cm – 2,0 m

Couverture

Avant utilisation

Fonctionnement de base de l'appareil photo

Guide élémentaire

Guide avancé

1 Notions de base de l'appareil photo

2 Mode Auto

3 Autres modes de prise de vue

4 Mode P

5 Modes Tv, Av et M

6 Mode de lecture

7 Menu de réglage

8 Accessoires

9 Annexe

Index



Plage de prise de vue

Mode de prise de vue	Plage de mise au point	Grand angle maximum (GA)	Téléobjectif maximum (T)
AUTO	–	1 cm – infini	60 cm – infini
Autres modes		5 cm – infini	60 cm – infini
		1 cm – 50 cm	–
	MF	1 cm – infini	60 cm – infini

* Non disponible dans certains modes de prise de vue.

Vitesse de la prise de vue en continu

Mode de prise de vue	Mode de prise de vue en continu	Vitesse
P		Environ 0,8 prises/s
		Environ 0,5 prises/s
		Environ 0,6 prises/s
	–	Environ 3,2 prises/s

Vitesse d'obturation

Mode [AUTO], plage automatiquement réglée	1 – 1/3200 s
Valeurs du mode [Tv] disponibles (s)	15, 13, 10, 8, 6, 5, 4, 3,2, 2,5, 2, 1,6, 1,3, 1, 0,8, 0,6, 0,5, 0,4, 0,3, 1/4, 1/5, 1/6, 1/8, 1/10, 1/13, 1/15, 1/20, 1/25, 1/30, 1/40, 1/50, 1/60, 1/80, 1/100, 1/125, 1/160, 1/200, 1/250, 1/320, 1/400, 1/500, 1/640, 1/800, 1/1000, 1/1250, 1/1600, 1/2000, 1/2500, 1/3200

Ouverture

Nombre f	f/3.5 – f/8.0 (GA), f/5.9 – f/8.0 (T)
Valeurs du mode [Av] disponibles*	f/3.5, f/4.0, f/4.5, f/5.0, f/5.6, f/5.9, f/6.3, f/7.1, f/8.0

* Selon la position du zoom, certaines valeurs d'ouverture peuvent ne pas être disponibles.

Couverture

Avant utilisation

Fonctionnement de base de l'appareil photo

Guide élémentaire

Guide avancé

1 Notions de base de l'appareil photo

2 Mode Auto

3 Autres modes de prise de vue

4 Mode P

5 Modes Tv, Av et M

6 Mode de lecture

7 Menu de réglage

8 Accessoires

9 Annexe

Index



Batterie NB-6LH

Type :	Batterie lithium-ion rechargeable
Tension nominale :	3,7 V CC
Capacité nominale :	1060 mAh
Cycles de charge :	Environ 300 fois
Températures de fonctionnement :	0 – 40 °C
Dimensions :	34,4 x 41,8 x 6,9 mm
Poids :	Environ 22 g

Chargeur de batterie CB-2LY/CB-2LYE

Puissance nominale en entrée :	100 – 240 V CA (50/60 Hz), 0,085 A (100 V) – 0,05 A (240 V)
Puissance nominale en sortie :	4,2 V CC, 0,7 A
Durée de charge :	Environ 2 heures (lors de l'utilisation de NB-6LH)
Indicateur de charge :	Charge en cours : orange / Complètement chargée : vert (système à deux indicateurs)
Températures de fonctionnement :	0 – 40 °C

Couverture

Avant utilisation

Fonctionnement de
base de l'appareil photo

Guide
élémentaire

Guide avancé

1 Notions de base
de l'appareil photo

2 Mode Auto

3 Autres modes
de prise de vue

4 Mode P

5 Modes Tv, Av
et M

6 Mode de
lecture

7 Menu de
réglage

8 Accessoires

9 Annexe

Index



Index

A	
Accessoires	103
Adaptateur secteur	105
Affichage	19
Affichage agrandi	77
Affichage de l'index	75
Affichage image par image	19
Affichage sur un téléviseur	104
Défilement intelligent	78
Diaporama	77
Recherche d'images	76
Affichage agrandi	77
Affichage sur un téléviseur	104
AF servo	63
AiAF visage (mode Zone AF)	61
Alimentation	103
→ Batterie	
→ Kit adaptateur secteur	
Alimentation secteur	105
Appareil photo	
Réinit. tout	100
Av (mode de prise de vue)	69
B	
Balance des blancs (couleur)	56
Balance des blancs personnalisée	56
Basse lumière (mode de prise de vue)	44
Batterie	
Charge	13
Mode éco	22
Mode veille	96
Niveau	127
Borne	104, 110
Bougé de l'appareil photo	67
C	
Câble AV	104
Câble AV stéréo	104
Cartes Eye-Fi	2, 119
Cartes mémoire	2
Durée d'enregistrement	138
Cartes mémoire SD/SDHC/SDXC → Cartes mémoire	
Centre (mode Zone AF)	61
Chargeur de batterie	2, 103
Configuration d'un livre photo	117
Contenu du coffret	2
Contrôle de visée directe (mode de prise de vue)	44
Correction des yeux rouges	38, 90
Couleur (balance des blancs)	56
D	
Date/heure	
Ajout de cachets dates	36
Horloge mondiale	95
Modification	16
Pile de sauvegarde de la date	17
Réglages	15

Défaut → Réinit. tout	
Défilement intelligent	78
Dépannage	122
Détection du clignement	40
Diaporama	77
DPOF	114
Dragonne	2, 13

E

Écran	
Icônes	127, 128
Langue d'affichage	17
Menu → Menu FUNC., menu	
Édition	
Correction des yeux rouges	90
i-contraste	89
Mes couleurs	89
Recadrage des images	87
Rognage	88
Effacement	82
Effet miniature (mode de prise de vue)	48
Effet poster (mode de prise de vue)	47
Effet Toy Camera (mode de prise de vue)	49
Effet très grand angle (mode de prise de vue)	47
Exposition	
Correction	53
Mémorisation de l'exposition au flash	66
Mémorisation de l'exposition automatique	54

F

Favoris	86
Feu d'artifice (mode de prise de vue)	45
Filtres créatifs (mode de prise de vue)	46
Flash	
Correction de l'exposition au flash	65
Marche	64

G

Grand écran (résolution)	37
--------------------------------	----

H

Horloge	27
Horloge mondiale	95

I

i-contraste	55, 89
Images	
Durée d'affichage	42
Effacement	82
Lecture → Affichage Protection	79
Images au ton sépia	57
Images en noir et blanc	57
Impression	110
Indicateur	26

K

Kit adaptateur secteur	103, 105
------------------------------	----------

Couverture

Avant utilisation

Fonctionnement de
base de l'appareil photo

Guide
élémentaire

Guide avancé

1 Notions de base
de l'appareil photo

2 Mode Auto

3 Autres modes
de prise de vue

4 Mode P

5 Modes Tv, Av
et M

6 Mode de
lecture

7 Menu de
réglage

8 Accessoires

9 Annexe

Index



L	
Lampe.....	41
Langue d'affichage	17
Lecture → Affichage	
Logiciels	
Installation	107
Sauvegarde des images sur un ordinateur	108
M	
M (mode de prise de vue).....	70
Macro (mode de mise au point).....	59
Mémorisation de la mise au point.....	61
Mémorisation de la mise au point automatique.....	64
Mémorisation de l'exposition au flash	66
Mémorisation de l'exposition automatique.....	54
Menu	
Procédures de base	25
Tableau.....	129
Menu FUNC.	
Procédures de base	24
Tableau.....	131, 136
Mes couleurs	57, 89
Messages d'erreur.....	125
Méthode de mesure.....	54
Mise au point	
AF servo.....	63
Mémorisation de la mise au point automatique.....	64
Zones AF.....	61
Zoom sur pt AF.....	40

Mise au point manuelle (mode de mise au point).....	59
Mode AUTO (mode de prise de vue).....	18, 23, 29
Mode Discret (mode de prise de vue).....	50
Mode drive.....	58
Mode éco.....	22
Mode veille	96
Monochrome (mode de prise de vue).....	49

N	
Neige (mode de prise de vue)	45
Numérotation de fichiers.....	98

P	
P (mode de prise de vue)	53
PictBridge	104, 110
Plage de mise au point	
Macro	59
Mise au point manuelle	59
Portrait (mode de prise de vue).....	44
Prise de vue	
Date/heure de prise de vue → Date/heure	
Informations sur la prise de vue	127
Prise de vue en continu	58
Programme d'exposition automatique.....	53
Protection	79

Q	
Quadrillage	39
Qualité de l'image → Taux de compression (qualité d'image)	

R	
Rapport largeur-hauteur	37
Recadrage des images.....	87
Recherche	76
Réinit. tout	100
Résolution (taille d'image)	37
Retardateur.....	34
Personnalisation du retardateur	35
Retardateur 2 secondes	35
Retardateur avec détection des visages (mode de prise de vue)	45
Retardateur avec détection des visages (mode de prise de vue)....	45
Rognage	88, 112
Rotation	84

S	
Sauvegarde des images sur un ordinateur	108
Sons	94
Suivi AF	62
Super éclatant (mode de prise de vue).....	47

T	
Taux de compression (qualité d'image).....	66
Téléconvertisseur numérique.....	60
Tv (mode de prise de vue).....	69

V	
Vidéos	
Durée d'enregistrement.....	138
Édition	91
Qualité d'image (résolution/cadence d'enregistrement des images)	38
Vitesse ISO.....	55
Voyager avec votre appareil photo	95

Z	
Zones AF	61
Zoom	18, 29, 33
Zoom numérique	33

Couverture
Avant utilisation
Fonctionnement de base de l'appareil photo
Guide élémentaire
Guide avancé
1 Notions de base de l'appareil photo
2 Mode Auto
3 Autres modes de prise de vue
4 Mode P
5 Modes Tv, Av et M
6 Mode de lecture
7 Menu de réglage
8 Accessoires
9 Annexe
Index



ATTENTION

RISQUE D'EXPLOSION EN CAS D'UTILISATION DES BATTERIES NON CONFORMES. REPORTEZ-VOUS AUX RÉGLEMENTATIONS LOCALES POUR L'ABANDON DES BATTERIES USAGÉES.

Marques et licences

- Microsoft et Windows sont des marques déposées ou des marques enregistrées de Microsoft Corporation aux États-Unis d'Amérique et/ou dans d'autres pays.
- Macintosh et Mac OS sont des marques déposées d'Apple Inc., enregistrées aux États-Unis d'Amérique et dans d'autres pays.
- Le logo SDXC est une marque commerciale de SD-3C, LLC.
- Toutes les autres marques déposées sont la propriété de leurs détenteurs respectifs.
- Cet appareil intègre la technologie exFAT concédée sous licence par Microsoft.
- This product is licensed under AT&T patents for the MPEG-4 standard and may be used for encoding MPEG-4 compliant video and/or decoding MPEG-4 compliant video that was encoded only (1) for a personal and non-commercial purpose or (2) by a video provider licensed under the AT&T patents to provide MPEG-4 compliant video.
No license is granted or implied for any other use for MPEG-4 standard.
* Avis indiqué en anglais conformément à la réglementation.

Limitation de la responsabilité

- La réimpression, la transmission ou le stockage dans un système de stockage d'une partie quelconque de ce guide sans l'autorisation de Canon est strictement interdit.
- Canon se réserve le droit de modifier à tout moment le contenu de ce guide, sans avis préalable.
- Les illustrations et les captures d'écran utilisées dans ce guide peuvent différer légèrement de l'équipement utilisé.
- Indépendamment de ce qui précède, Canon décline toute responsabilité en cas de dommages dus à une utilisation inadaptée des produits.

Couverture

Avant utilisation

Fonctionnement de base de l'appareil photo

Guide élémentaire

Guide avancé

1 Notions de base de l'appareil photo

2 Mode Auto

3 Autres modes de prise de vue

4 Mode P

5 Modes Tv, Av et M

6 Mode de lecture

7 Menu de réglage

8 Accessoires

9 Annexe

Index

