

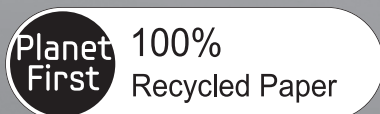

SR8987
SR8988

Robot aspirateur Manuel d'utilisation



Ce manuel est en papier recyclé à 100%.

- * Avant d'utiliser cet appareil, veuillez lire attentivement les instructions.
- * Utilisation intérieure uniquement.

Français

imagine the possibilities

Merci d'avoir effectué l'achat d'un produit Samsung.
Enregistrez vos produits Samsung en vous connectant sur
www.samsung.com/register

SAMSUNG

consignes de sécurité

CONSIGNES DE SÉCURITÉ





- Avant d'utiliser l'appareil, veuillez lire attentivement le présent manuel et le conserver pour référence.



- Comme les instructions d'utilisation suivantes se rapportent à divers modèles, les caractéristiques de votre aspirateur peuvent différer légèrement de celles décrites dans ce manuel.

SYMBOLES D'AVERTISSEMENT UTILISÉS

 DANGER	Indique la présence d'un danger de mort ou de blessure grave.
 ATTENTION	Indique la présence d'un risque de blessure ou de dommage matériel.

AUTRES SYMBOLES UTILISÉS

 REMARQUE	Indique la présence d'un risque de blessure ou de dommage matériel.
---	---

CONSIGNES DE SÉCURITÉ IMPORTANTES

Lors de l'utilisation d'un appareil électrique, des précautions de base doivent être prises, notamment :

LISEZ TOUTES LES INSTRUCTIONS AVANT D'UTILISER VOTRE ROBOT ASPIRATEUR.

Débranchez l'appareil de la prise lorsqu'il n'est pas utilisé ou avant toute opération de maintenance.

DANGER : pour limiter tout risque d'incendie, d'électrocution ou de blessure :

GÉNÉRALITÉS

- Utilisez cet appareil uniquement tel qu'indiqué dans le présent manuel.
- Ne faites pas fonctionner le robot aspirateur ou le chargeur si celui-ci est endommagé de quelque manière que ce soit.
- Si l'aspirateur fonctionne anormalement, a reçu un choc, a été endommagé, laissé à l'extérieur ou plongé dans l'eau, retournez-le au centre d'assistance clientèle.
- Ne manipulez jamais le chargeur ou le robot aspirateur avec les mains mouillées.
- Utilisez-le uniquement à l'intérieur et sur des surfaces sèches.
- Cet appareil n'est pas destiné à être utilisé par des personnes (y compris des enfants) ayant des capacités physiques, sensorielles ou mentales réduites, ou un manque d'expérience et de connaissances, à moins qu'elles ne soient surveillées ou qu'elles aient reçu les instructions nécessaires concernant l'utilisation de cet appareil de la part d'une personne responsable, et ce, pour leur propre sécurité.
- Les enfants doivent être surveillés afin de garantir qu'ils ne jouent pas avec l'appareil.

CHARGEUR DE BATTERIE

- N'utilisez pas la prise polarisée avec une prise murale ou une rallonge non polarisée.
- N'utilisez pas l'appareil à l'extérieur ni sur des surfaces mouillées.
- Débranchez le chargeur de la prise lorsqu'il n'est pas utilisé ou avant toute opération de maintenance.
- Utilisez uniquement le chargeur fourni par le fabricant pour recharger l'appareil.
- N'utilisez jamais de cordon ou de prise endommagé(e).
- Ne tirez pas sur le cordon ; ne soulevez pas l'appareil par le cordon ; n'utilisez pas le cordon comme poignée ; ne fermez pas de porte sur le cordon ; ne tirez pas le cordon sur des rebords ou des angles coupants. Maintenez le cordon éloigné des surfaces chauffées.
- N'utilisez pas de rallonges ni de prises murales ayant une intensité maximale admissible inadéquate.
- Ne débranchez pas l'appareil en tirant sur le cordon. Pour débrancher, tenez la prise et non le cordon.
- Ne détériorez pas les batteries et ne les faites pas brûler car elles risquent d'exploser à des températures élevées.
- N'essayez pas d'ouvrir le chargeur. Les réparations doivent être effectuées uniquement par un technicien qualifié du centre d'assistance clientèle.
- N'exposez jamais le chargeur à des températures élevées et évitez tout contact avec l'humidité.

consignes de sécurité

ROBOT ASPIRATEUR

- N'aspirez jamais d'objets pointus ou tranchants tels que des morceaux de verres, des clous, des vis, des pièces de monnaie, etc.
- N'utilisez pas l'appareil sans filtre. Pour les opérations de maintenance, n'insérez jamais vos doigts ou des objets dans la chambre du ventilateur au cas où l'appareil se remettrait accidentellement en marche.
- N'insérez aucun objet dans les ouvertures. N'utilisez pas l'appareil si l'une des ouvertures est obstruée ; nettoyez régulièrement les ouvertures pour éliminer toute trace de poussière, peluches, cheveux, ou toute autre chose risquant d'empêcher le passage de l'air.
- N'aspirez jamais de matière toxique (javel, ammoniac, produit de débouchage, etc.).
- N'aspirez jamais d'objets en train de brûler ou de fumer, tels que des cigarettes, des allumettes ou des cendres chaudes.
- N'aspirez jamais de liquides inflammables ou combustibles tels que de l'essence et n'utilisez jamais l'appareil si de tels liquides risquent d'être présents.
- N'utilisez pas le robot aspirateur dans un espace clos rempli de vapeurs de peinture à l'huile, de diluant, de substances antimites, de poussières inflammables et autres vapeurs explosives ou toxiques.
- Des fuites de batterie peuvent se produire suite à un usage intensif ou à des températures extrêmes. En cas de contact du liquide avec la peau, rincez abondamment à l'eau. En cas de contact du liquide avec les yeux, rincez immédiatement à l'eau claire pendant 10 minutes minimum. Consultez un médecin rapidement.

sommaire

CONSIGNES DE SÉCURITÉ

02

FONCTIONS DU PRODUIT

13

MONTAGE DE L'ASPIRATEUR

15

FONCTIONNEMENT DE L'ASPIRATEUR

20

ENTRETIEN DES OUTILS ET DES FILTRÉS

38

DÉPANNAGE

47

CARACTÉRISTIQUES TECHNIQUES DU PRODUIT

51

- 06 Branchement
- 07 Avant L'utilisation
- 10 En cours D'utilisation
- 11 Nettoyage et Entretien

- 15 Composants
- 16 Nomenclature des pièces

- 20 Installation du robot aspirateur
 - 20 Procédure d'installation
 - 20 Mise sous/hors tension
 - 21 Installation du chargeur
 - 22 Utilisation de la vidange automatique
 - 22 Fixation de l'accessoire pour tapis
 - 23 En cours de charge
 - 24 À propos de la Batterie
 - 25 Réglage de l'heure
 - 26 Installation du module VIRTUAL GUARD
- 28 Utilisation du robot aspirateur
 - 28 Démarrage/Arrêt du nettoyage
 - 29 Recharge
 - 30 Nettoyage Automatique
 - 31 Nettoyage Localisé
 - 32 Nettoyage Intensif
 - 33 Nettoyage Manuel
 - 34 Programmation du départ différé
 - 35 Programmation hebdomadaire
- 37 Fonctions supplémentaires
 - 37 Utilisation des fonctions supplémentaires
- 38 Nettoyage du robot aspirateur
 - 38 Mémoriser les procédures de nettoyage et d'entretien
 - 38 Nettoyage de la lentille du capteur et de la caméra
 - 39 Nettoyage du réservoir de poussière et des filtres
- 40 Vidange du réservoir de poussière
- 40 Nettoyage du couvercle cylindrique du réservoir
- 41 Nettoyage du filtre du réservoir de poussière
- 42 Nettoyage du dispositif de vidange
- 43 Nettoyage du robot aspirateur
 - 43 Nettoyage de la brosse principale
 - 45 Nettoyage de la brosse rotative latérale
 - 46 Nettoyage de la roue d'entraînement
- 47 Liste de vérification avant d'appeler le centre d'assistance
- 50 Codes d'erreur : dépannage

consignes de sécurité

BRANCHEMENT



DANGER

Ne pliez pas excessivement le cordon d'alimentation et ne placez dessus aucun objet lourd risquant de l'endommager.

- Cela pourrait entraîner une électrocution ou un incendie.

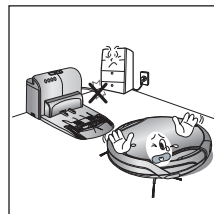

DANGER

Veillez à éliminer toute trace de poussière ou d'eau de la prise d'alimentation.

- Dans le cas contraire, cela pourrait entraîner un dysfonctionnement ou une électrocution.

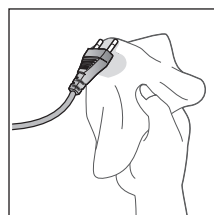

DANGER

Ne tirez pas la prise d'alimentation par le cordon et ne touchez jamais la prise avec les mains mouillées.

- Cela pourrait entraîner une électrocution ou un incendie.

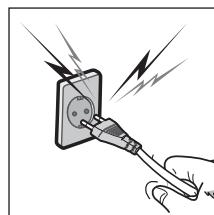

DANGER

N'utilisez pas de prises multiples. (Ne laissez pas le cordon traîner sur le sol.)

- Cela pourrait entraîner une électrocution ou un incendie.

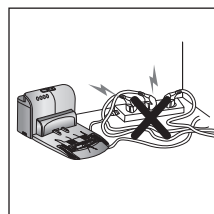

DANGER

N'utilisez pas de cordon d'alimentation ou de prise endommagé(e) ni de prise murale mal fixée.

- Cela pourrait entraîner une électrocution ou un incendie.

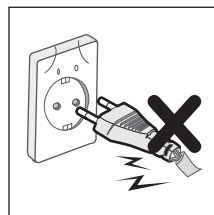

AVANT L'UTILISATION



ATTENTION

Avant de mettre le robot aspirateur en marche, assurez-vous que le collecteur de poussière est en place.

- Si le collecteur de poussière n'est pas inséré, le robot aspirateur ne fonctionne pas.

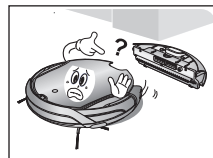

ATTENTION

N'utilisez jamais le robot aspirateur dans des lieux comportant des matières combustibles, tels que :

- Les lieux avec des bougies ou lampes de bureau posées sur le sol ;
- Les lieux où des feux sont laissés sans surveillance (feu ou braises) ;
- Les lieux avec présence d'essence, d'alcool distillé, de diluant, de cendriers avec cigarettes allumées, etc.



ATTENTION

Le robot aspirateur est destiné à une utilisation domestique uniquement. Ne l'utilisez jamais dans les lieux suivants :

- Greniers, caves, entrepôts, bâtiments industriels, pièces séparées éloignées du bâtiment principal, lieux exposés à l'humidité (salles de bain, salle d'eau) ou surfaces étroites et en hauteur (tables, étagères). En cas d'utilisation dans ces lieux, l'appareil risque d'être gravement endommagé (dysfonctionnements, pannes).



ATTENTION

Ouvrez toutes les portes pour nettoyer toutes les pièces.

- Si une porte est fermée, le robot aspirateur ne pourra pas entrer dans la pièce.
- Toutefois, veillez à fermer la porte d'entrée principale, de la véranda et de la salle bain ou de toute autre pièce où le robot aspirateur risquerait de tomber à un étage inférieur.



ATTENTION

N'utilisez pas l'aspirateur sur un sol noir.

- Dans ce cas, le robot aspirateur risque de ne pas fonctionner normalement.

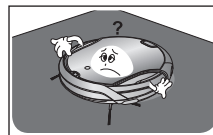

ATTENTION

Pour les tapis munis de longues franges, repliez ces dernières sous le tapis.

- Les franges non repliées risqueraient d'endommager gravement le tapis et l'appareil, en se coinçant dans la roue d'entraînement ou la brosse principale.

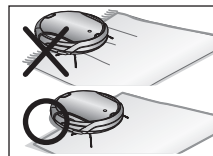

ATTENTION

Si le capteur d'escarpement est sale, le robot aspirateur risque de tomber du haut d'un escalier, d'une mezzanine, etc. Cela risquerait de provoquer des blessures et d'endommager gravement l'appareil. Afin d'éviter tout risque, installez les VIRTUAL GUARDS (réglage sur le mode Fence "Mur Virtuel") devant les zones dangereuses. Nettoyez la lentille du capteur et la caméra afin d'éviter tout dysfonctionnement.

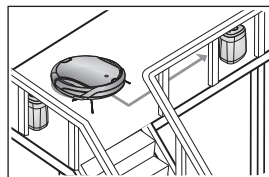



Retirez à l'avance les objets de petite taille ou fragiles de la zone à nettoyer.

- Veillez à enlever tous les objets avant le nettoyage.
- Veillez à enlever tous les objets fragiles, tels que grands vases en céramique, objets en verre, pots de fleur, etc.
- Le robot aspirateur ne reconnaît pas les pièces de monnaie, bagues ou autres objets de valeur tels que des bijoux.

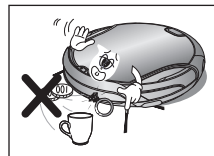

Enlevez les objets présents sur le sol avant le nettoyage.

- Le robot aspirateur est conçu pour détecter les obstacles à une distance de 5 cm.
- Les serviettes de bain, les tapis de salle de bain, d'évier, d'entrée ou de buanderie, les cordons d'alimentation, les nappes et les ceintures risquent de se coincer dans la roue d'entraînement ou la brosse principale. Dans le cas d'une nappe, cela peut provoquer la chute des objets présents sur la table.

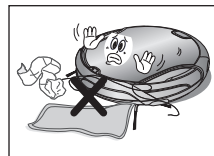

Prévenez tous les membres de la famille (ou toute personne qu'il convient de prévenir) d'être prudents avant de lancer le nettoyage ou lors de l'utilisation du mode de nettoyage programmé.

- Les enfants évoluant à proximité risqueraient de s'entraver dans le robot aspirateur et de tomber.

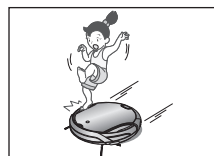

Veillez à ce que les enfants ne montent pas et ne s'assoient pas dessus.

- Les enfants risqueraient de tomber et de se blesser ou d'endommager gravement l'appareil.



Si un enfant ou un animal domestique doit rester seul, veillez à mettre le robot aspirateur hors tension.

- Le robot aspirateur risquerait d'attirer leur attention.
- Si la roue d'entraînement venait à entraîner des doigts, des pattes, des vêtements ou des cheveux, cela risquerait de provoquer des blessures.
- Si un enfant ou un animal domestique se trouve dans le chemin du robot aspirateur, il risque d'être détecté comme un obstacle et la zone risque de ne pas être nettoyée.
- Lorsque le bouton de mise en marche est désactivé, l'alimentation est coupée et toutes les fonctions sont désactivées.

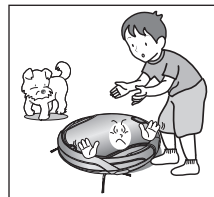

Au moment d'installer la station de recharge, ne laissez pas le cordon d'alimentation traîner sur le sol.

- Lorsque le robot aspirateur va se recharger automatiquement ou passe à proximité de la station de recharge, il risquerait d'entraîner le cordon.

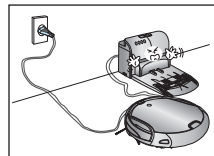

Laissez toujours le cordon d'alimentation du chargeur branché dans la prise.

- Bien que le robot aspirateur dispose d'une fonction de recharge automatique, si le cordon d'alimentation de la station de recharge n'est pas branché, il ne pourra pas recharger sa batterie automatiquement.

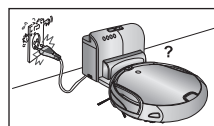



ATTENTION

Installez le chargeur à un endroit facilement accessible pour le robot aspirateur.

- Si le chargeur est installé dans un endroit difficilement accessible, cela risque de causer des déplacements supplémentaires et de gêner le processus de recharge automatique.

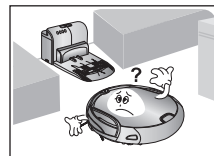

ATTENTION

Les objets situés devant le chargeur empêchent le robot aspirateur de venir se recharger automatiquement.

- Libérez la zone.

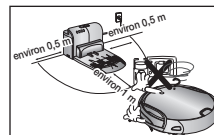

DANGER

Il ne doit y avoir aucun obstacle ni escarpement à 0,5 m sur les côtés et à 1 m devant.

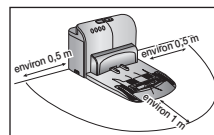

DANGER

Ne court-circuitez pas les broches de chargement à l'aide d'objets en fer tels que des baguettes, des tournevis, etc.

- Cela risquerait d'endommager gravement le chargeur.

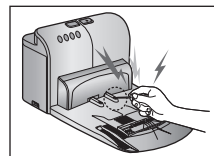

DANGER

Assurez-vous qu'il n'y ait aucune trace de liquide sur la station de recharge.

- Le non-respect de cette consigne risquerait de provoquer un incendie ou une électrocution.

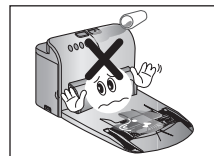

DANGER

Assurez-vous que le robot n'aspire pas ou ne se déplace pas sur du liquide (eau, huile ou litière d'animaux).

- Cela risquerait d'endommager gravement l'appareil.
- Le liquide risquerait de se répandre sur les roues et de salir l'intérieur de l'appareil.



DANGER

N'utilisez pas le chargeur à d'autres fins.

- Cela risquerait de l'endommager gravement ou de provoquer un incendie.



DANGER

N'installez pas la station de recharge sur un sol foncé.

- Sinon, le robot aspirateur aura du mal à retourner vers celle-ci.

EN COURS D'UTILISATION



Vous ne pouvez pas utiliser le robot aspirateur sur des tapis épais.

- Cela risquerait de provoquer un dysfonctionnement de l'appareil.
- Cela risquerait d'endommager le tapis.

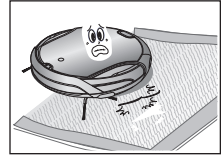

N'utilisez pas le robot aspirateur sur une table ou autre surface en hauteur.

- Cela risquerait de l'endommager en cas de chute.

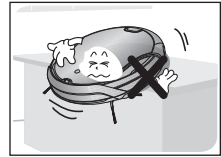

Pendant son fonctionnement, le robot aspirateur risque de percuter des meubles tels que les pieds de chaises, de tables et autres meubles fins et longs.

- Pour un fonctionnement plus rapide et plus efficace, placez les chaises sur le dessus des tables.

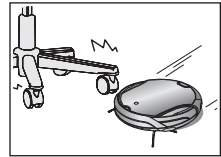

Ne posez aucun objet sur le dessus du robot aspirateur.

- Cela risquerait de provoquer un dysfonctionnement.

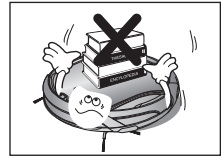

Retirez immédiatement tout morceau de papier ou sac plastique aspiré lors du nettoyage.

- Utiliser l'appareil pendant un temps prolongé alors que son orifice d'aspiration est obstrué risquerait de l'endommager gravement.

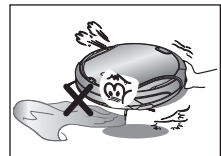

En cas d'émission d'un son, d'une odeur anormal(e) ou de fumée, mettez immédiatement l'appareil hors tension et contactez le centre d'assistance clientèle.

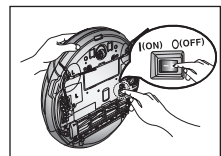



Ne déplacez pas le robot aspirateur tout en maintenant le réservoir de poussière.

- Cela peut entraîner la séparation du réservoir de poussière, ainsi que de graves blessures ou endommager sérieusement le produit.

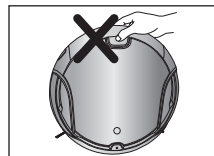

Le robot aspirateur risque de ne pas pouvoir continuer sa progression s'il est coincé au niveau du seuil de la porte d'entrée ou d'une véranda.

- Pour relancer son fonctionnement, désactivez le bouton de mise en marche puis réactivez-le après l'avoir déplacé à un endroit où il peut poursuivre le nettoyage.

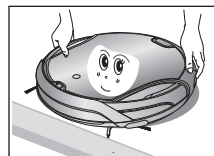

Le robot aspirateur ne peut pas nettoyer entièrement les endroits qu'il ne peut pas atteindre (ex. : coins, espace entre un canapé et un mur).

- Nettoyez de temps en temps ces endroits.

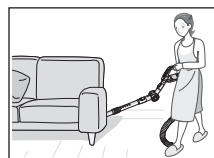

Il peut rester des moutons de poussière lorsque le robot aspirateur ne parvient pas à aspirer les moutons de poussière formés au cours du nettoyage.

- Si tel est le cas, balayez les moutons de poussière à l'aide d'un autre ustensile de nettoyage.

NETTOYAGE ET ENTRETIEN



Pour nettoyer l'appareil, évitez de vaporiser de l'eau directement sur la surface extérieure ou d'appliquer une substance volatile telle que du benzène, du diluant ou de l'alcool.

- Cela risquerait d'endommager gravement l'appareil.

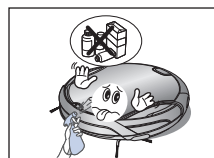

L'appareil ne doit en aucun cas être démonté ou réparé par une personne autre qu'un technicien de maintenance qualifié.

- Cela risquerait d'endommager l'appareil.



Retirez régulièrement toutes les substances étrangères qui se sont accumulées sur les capteurs d'obstacles et d'escarpement.

- La poussière accumulée sur les capteurs risque de provoquer le dysfonctionnement des capteurs.

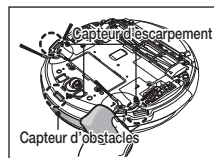



Pour retirer les substances étrangères, utilisez toujours la brosse de nettoyage après avoir mis l'appareil hors tension.

- Le non-respect de cette consigne risque d'entraîner la mise en marche accidentelle de l'appareil et de provoquer des blessures ou d'endommager gravement ce dernier.

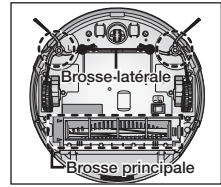

Si le cordon d'alimentation est endommagé, faites-le remplacer par un technicien de maintenance qualifié du centre d'assistance clientèle.

- Le non-respect de cette consigne risquerait de provoquer un incendie ou une électrocution.



Avant de nettoyer le chargeur, veillez à débrancher le cordon d'alimentation pour des raisons de sécurité.

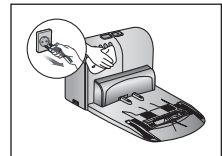

Contactez le centre d'assistance clientèle de Samsung Electronics pour remplacer la batterie.

- L'utilisation de batteries non originales peut provoquer une panne de l'appareil.

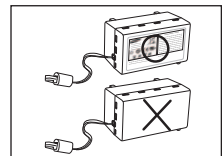

fonctions du produit

UTILITÉ DE LA FONCTION VIRTUAL GUARD

Vous pouvez restreindre le fonctionnement du robot aspirateur à une zone particulière en utilisant le mode « Fence » (mur virtuel).

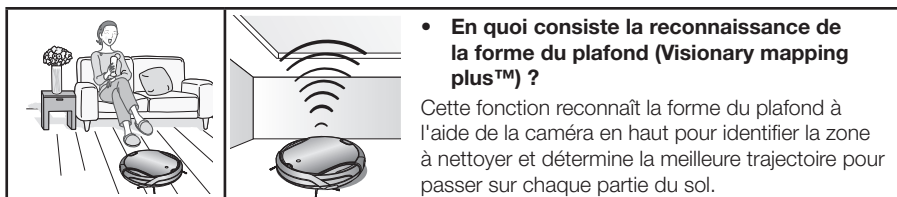

NETTOYAGE PARFAIT DE CHAQUE RECOIN

Le robot aspirateur nettoie le sol de manière séquentielle (↻) selon la carte déterminée par la fonction de reconnaissance du plafond. Il peut ainsi nettoyer chaque recoin de la pièce.

DIVERS MODES DE NETTOYAGE

Divers modes de nettoyage sont proposés pour satisfaire vos besoins.

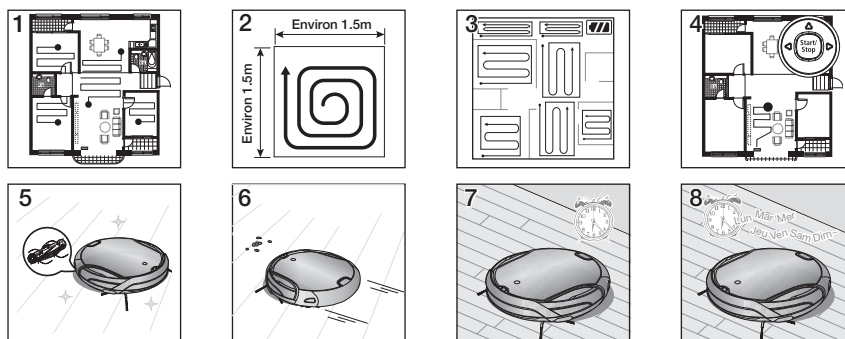

1. **Mode automatique** : Permet de nettoyer les pièces automatiquement.
2. **Mode localisé** : Permet de nettoyer une zone localisée en profondeur. Il peut être utilisé pour aspirer des miettes de pain ou de biscuits.
3. **Mode intensif** : Fonctionne jusqu'à épuisement presque total de la batterie.
4. **Mode manuel** : Il est possible de nettoyer le sol manuellement en déplaçant soi-même le robot aspirateur.
5. **Mode Turbo** : lorsque ce mode est activé, la brosse tourne à vitesse maximale ; l'aspirateur est donc plus efficace. (Vous pouvez activer ou désactiver ce mode à l'aide de la télécommande.)
6. **Mode capteur de poussière** : Dès que de la poussière entre dans l'aspirateur, ce dernier démarre le nettoyage intensif de la zone environnante. (Vous pouvez utiliser ce mode à l'aide de la télécommande.)
7. **Mode minuterie** : Il est possible de programmer le robot aspirateur pour qu'il nettoie le sol à une heure précise.
8. **Mode programme hebdomadaire** : Une opération de nettoyage programmée démarre à l'heure définie d'un jour particulier de la semaine.

CHARGEMENT AUTOMATIQUE

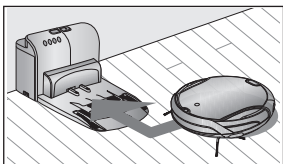

Lorsque la batterie est faible, le robot aspirateur se dirige automatiquement vers le chargeur où il sera rapidement rechargé.

LA FONCTION DE VIDANGE AUTOMATIQUE DE LA POUSSIÈRE DU ROBOT ASPIRATEUR

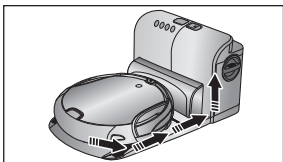

Après le nettoyage, lorsque le robot aspirateur revient au dispositif de vidange automatique, la poussière est vidée automatiquement.

FRANCHISSEMENT DES SEUILS DE PORTES

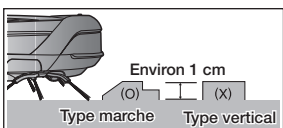

Le système de pilotage révolutionnaire du robot aspirateur lui permet de franchir les seuils de portes d'une hauteur d'environ 1 cm et de nettoyer toutes les pièces. Le robot aspirateur risque de ne pas pouvoir franchir les seuils de porte de 1 cm en fonction de leur forme.

CONTOURNEMENT DES OBSTACLES

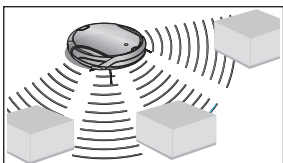

Lorsque le robot aspirateur rencontre un obstacle lors du nettoyage, le capteur d'obstacles lui permet de l'éviter et de continuer à fonctionner. (Il peut arriver que l'aspirateur touche des obstacles fins.)

ANTI-CHUTE

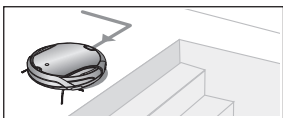

Les 3 capteurs d'escarpement détectent les marches descendantes (escaliers ou seuil de la porte d'entrée) afin d'éviter que le robot aspirateur ne tombe.

SYSTEME DE SECURITE

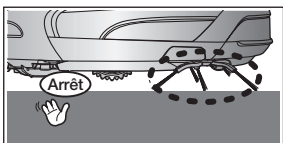

Si le robot aspirateur est soulevé pendant le nettoyage, les roues d'entraînement, la brosse principale, le moteur d'aspiration et la brosse rotative latérale sont arrêtés automatiquement par le capteur.

montage de l'aspirateur

COMPOSANTS

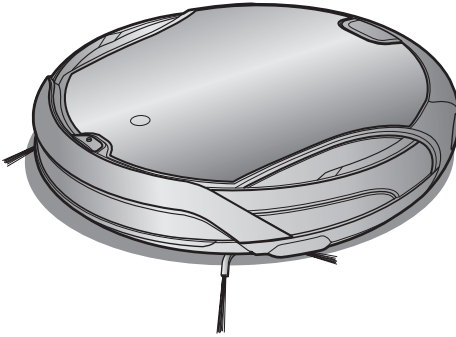

■ Unité principale

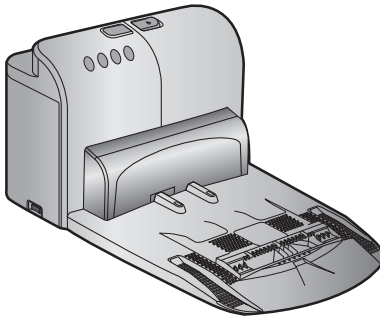

■ Télécommande



■ Chargeur
(Station de recharge)

■ Autres composants

<p>(Piles type AAA)</p>			
<p>Manuel d'utilisation / 2 piles</p>	<p>Module VIRTUAL GUARD</p>	<p>Filtre de recharge</p>	<p>Brosse de nettoyage</p>
<p>Guide de démarrage rapide</p>	<p>Accessoire pour tapis</p>		

NOMENCLATURE DES PIÈCES

■ Unité principale

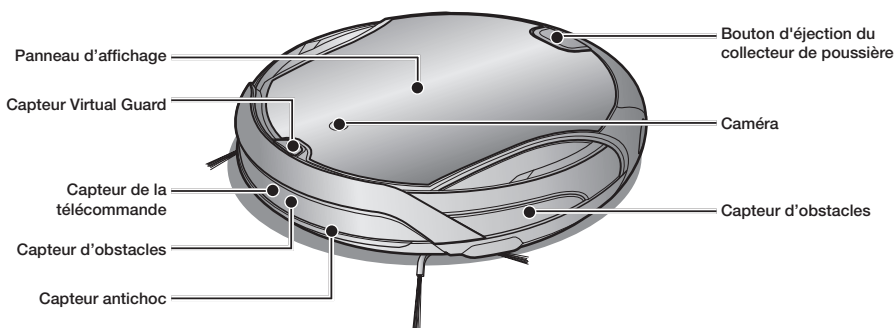

Face avant

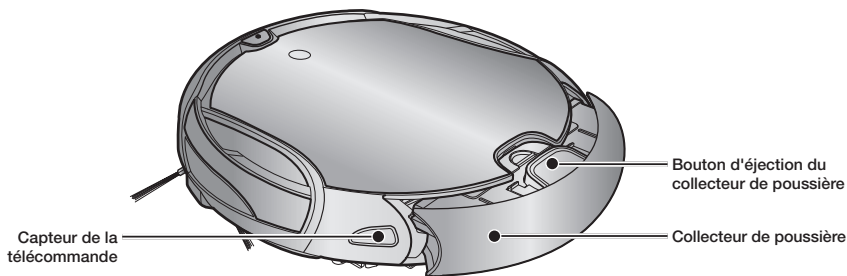

Face latérale

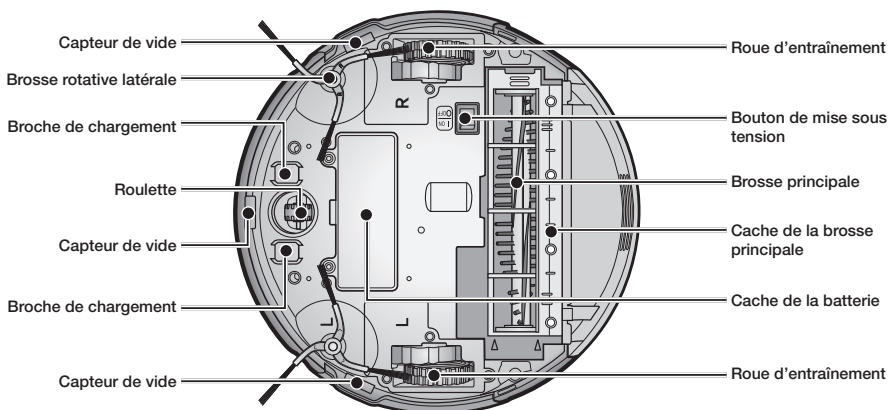

Dessous

■ Chargeur (Station de recharge)

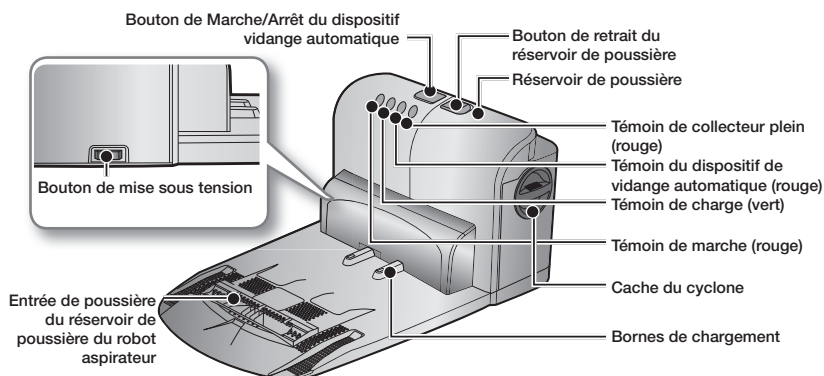

■ Module VIRTUAL GUARD

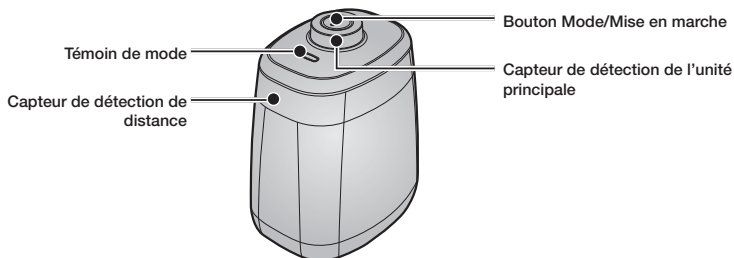

■ Mise en place des piles

Les piles ne sont pas fournies avec l'appareil. Elles doivent être achetées séparément. Insérez les piles alcalines (type D) avant d'utiliser l'appareil.

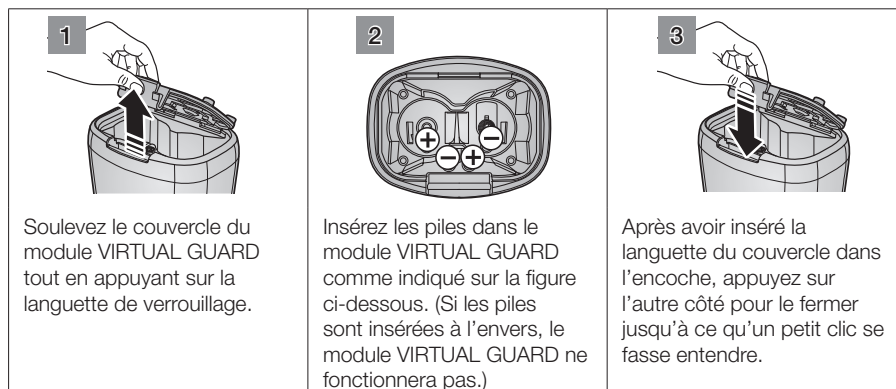

* Spécification : piles alcalines de type D (LR20)

■ Télécommande

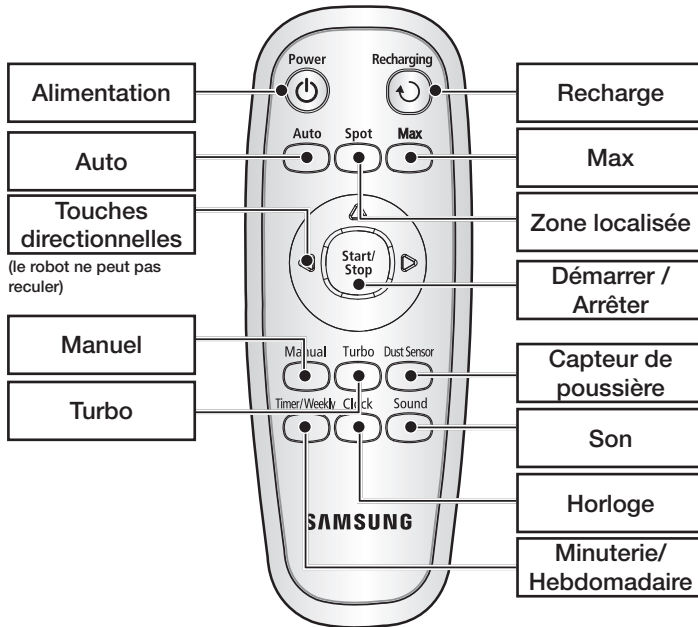

■ Mise en place des piles de la télécommande

Les piles ne sont pas insérées dans la télécommande au moment de l'achat de l'appareil. Insérez les piles alcalines (type AAA) avant d'utiliser l'appareil.

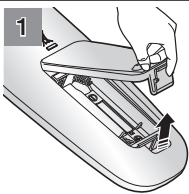

Soulevez le couvercle du compartiment à piles situé à l'arrière de la télécommande tout en appuyant sur la languette de verrouillage.

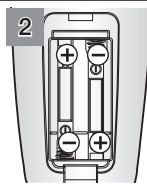

Insérez les piles dans la télécommande comme indiqué sur la figure ci-dessous. (Si les piles sont insérées à l'envers, la télécommande ne fonctionnera pas.)

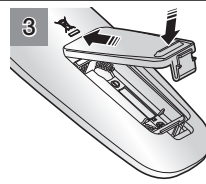

Après avoir inséré la languette du couvercle dans l'encoche, appuyez sur l'autre côté pour le fermer jusqu'à ce qu'un petit clic se fasse entendre.

* Spécification : piles alcalines de type AAA

■ Panneau d'affichage

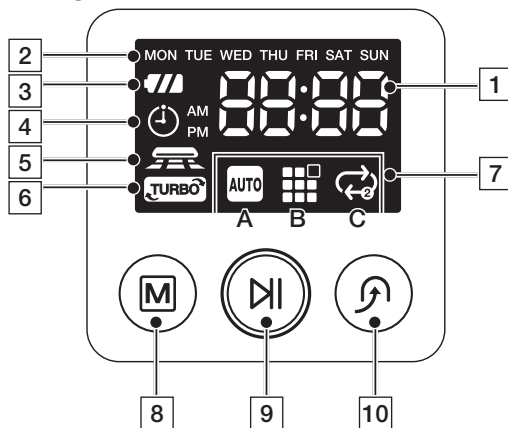

PARTIE AFFICHAGE

1. Affichage numérique

- Affiche la minuterie, le statut de progression et les codes d'erreur à l'aide de chiffres, de lettres et de symboles.

2. Programmation hebdomadaire

- Lorsque vous définissez une programmation hebdomadaire pour démarrer le nettoyage à partir de l'heure spécifiée du jour spécifié de la semaine, le symbole du jour sélectionné s'allume.

3. Indicateur du niveau de la batterie

- En cours de charge : Indique la progression de la charge en 3 étapes (3 carrés).
- En cours d'utilisation : Indique le niveau de charge de la batterie. Lorsque l'appareil est en marche, le niveau de charge de la batterie baisse d'un carré à la fois en partant du niveau maximum. (Lorsque la batterie est totalement déchargée, le dernier carré clignote et le message « Lo » s'affiche.)

4. Minuterie

- Lorsque le mode de nettoyage programmé est activé, le symbole de la minuterie est allumé.

5. Mode capteur de poussière

- Ce symbole s'allume lorsque le mode capteur de poussière est activé.

6. Mode Turbo

- Ce symbole s'allume lorsque le mode Turbo est activé.

7. Affichage du mode de nettoyage

- Chaque fois que le bouton de mode de nettoyage est actionné, le mode de nettoyage correspondant s'affiche.

(A) Mode automatique : Ce symbole s'allume lorsque le mode de nettoyage Auto est sélectionné.

(B) Mode localisé : Ce symbole s'allume lorsque le mode de nettoyage Spot est sélectionné.

(C) Mode intensif : Ce symbole s'allume lorsque le mode de nettoyage Max est sélectionné.

PARTIE COMMANDES

8. Mode de nettoyage

- Permet de sélectionner le mode de nettoyage. Une fois le mode de nettoyage sélectionné, appuyez sur le bouton (M) pour démarrer le nettoyage.

9. Démarrer / Arrêter

- Permet de démarrer/d'arrêter le nettoyage.

10. Recharge

- Lorsque ce bouton est actionné, le robot aspirateur retourne à la station de recharge pour recharger sa batterie.

fonctionnement de l'aspirateur

INSTALLATION DU ROBOT ASPIRATEUR

Procédure d'installation

1. Mise sous/hors tension

Pour utiliser le robot aspirateur, vous devez actionner le bouton de mise sous tension situé sur le dessous de l'unité principale.

2. Installation du chargeur

Pour charger le robot aspirateur, vous devez d'abord installer le chargeur.

La batterie étant déchargée au moment de l'achat de l'appareil, vous devez la recharger totalement avant d'utiliser l'appareil.

3. Charge de la batterie

Vous devez charger la batterie totalement avant d'utiliser le robot aspirateur.

4. RÉGLAGE DE L'HEURE

Vous devez régler l'heure pour pouvoir utiliser les options de nettoyage programmé et quotidien.

5. INSTALLATION DU MODULE VIRTUAL GUARD

Vous pouvez restreindre le fonctionnement du robot aspirateur à une zone particulière en utilisant le mode « Fence » (mur virtuel).



Mise sous/hors tension

Pour utiliser le robot aspirateur, vous devez actionner le bouton de mise sous tension.

Si vous désactivez le bouton d'arrêt d'urgence, tous les réglages excepté l'heure et les programmation hebdomadaires sont réinitialisés.

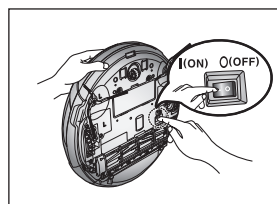

1. Soulevez l'appareil et actionnez le bouton de mise sous tension en veillant à ne pas appuyer sur un autre bouton.

- Si les icônes ne s'allument pas, cela indique que la batterie est déchargée. Si tel est le cas, installez le robot aspirateur sur la station de recharge après avoir activé le bouton de mise sous tension.
- L'heure configurée peut être différente de l'heure actuelle. Si l'heure configurée est incorrecte, réglez l'heure sur l'heure actuelle.

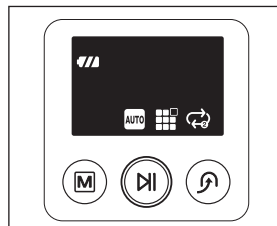

Si le bouton de mise sous tension est désactivé, le robot aspirateur ne se rechargera pas, même s'il est installé sur la station de recharge.

Installation du chargeur

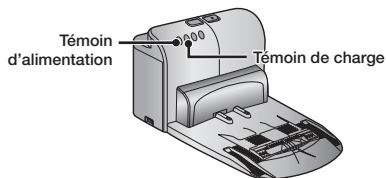

1. Installez le chargeur sur une surface plane.

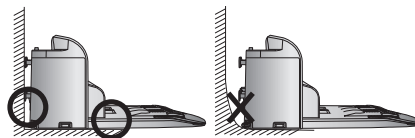

2. Il ne doit y avoir aucun obstacle ni escarpement à 0,5 m sur les côtés et à 1 m devant.

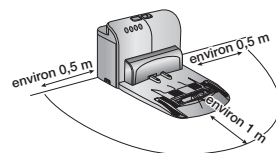

3. Installez le chargeur à un endroit facilement accessible pour le robot aspirateur.

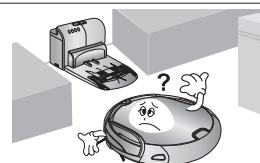

4. Disposez le cordon d'alimentation le long du mur.

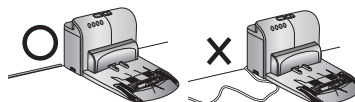

5. Si le sol est recouvert de parquet, installez le chargeur dans la même direction que les lattes en bois.

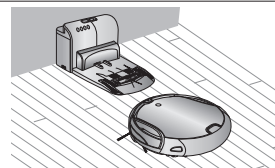

Laissez toujours le cordon d'alimentation du chargeur branché dans la prise murale.

- Si le chargeur n'est pas alimenté, le robot ne sera pas en mesure de trouver le chargeur et d'aller se recharger automatiquement.
- Si le robot aspirateur est séparé du chargeur, la batterie se décharge automatiquement.

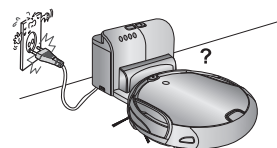

Utilisation de la vidange automatique

1. Activez le bouton de mise sous tension.

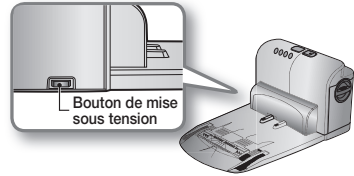

2. Actionnez le bouton de vidange automatique.

- * Si le bouton de vidange automatique est désactivé, l'aspirateur n'exécute pas la fonction de vidange automatique.
- * Si le collecteur de poussière est plein, le robot aspirateur retourne au dispositif de vidage automatique. Celui-ci vide alors automatiquement le collecteur.

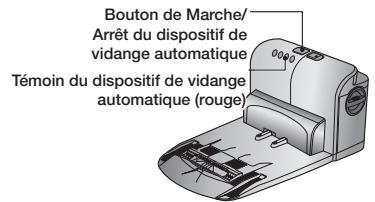

3. Lorsque le robot aspirateur retourne vers le dispositif de vidage automatique, il commence à vider automatiquement la poussière.

- * Pendant un cycle de nettoyage, si le collecteur de poussière du robot aspirateur est plein, il ira le vider automatiquement sur sa base.

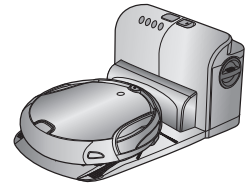

4. Lorsque le réservoir de poussière est plein, le voyant s'allume.

Videz le réservoir de poussière du dispositif de vidage automatique. Nettoyez l'entrée d'air située en bas. Nettoyez le filtre.

- * Le robot aspirateur n'a pas la capacité de vider la poussière lourde. Videz régulièrement le collecteur de poussière.

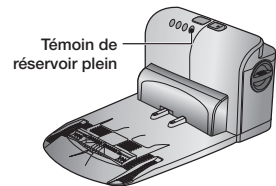

Fixation de l'accessoire pour tapis

Veillez fixer l'accessoire de sorte que le robot aspirateur puisse circuler sans encombre sur le tapis.

1. Lors de la fixation, veillez à ce que la pièce en saillie située au milieu de l'accessoire se trouve sous le dispositif de vidage automatique. Puis, poussez jusqu'à ce qu'un clic se fasse entendre (respecter la direction des flèches).

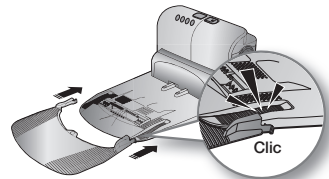

2. Pour tous les autres types de surface (c'est-à-dire pas de tapis), enlevez les fixations situées sur chaque côté de l'appareil et retirez l'accessoire (respecter la direction des flèches).

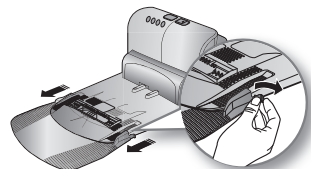

En cours de charge

Au moment de l'achat de l'appareil, la batterie est totalement déchargée. Vous devez donc charger manuellement le robot aspirateur.

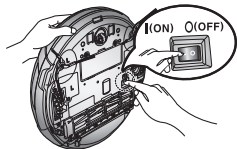

Activez le bouton de mise sous tension situé sur le dessous de l'appareil.

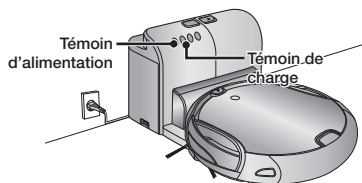

- Après avoir aligné les broches de chargement de l'unité principale avec celles de la station de recharge, appuyez sur l'unité principale jusqu'à entendre un son indiquant que la recharge commence.
 - Le témoin de charge devient vert.

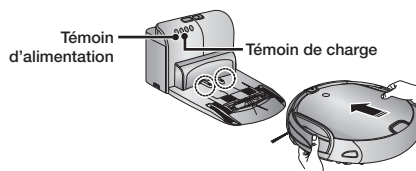

- Vérifiez l'état de charge du robot aspirateur.
 - Lorsque la recharge commence, le niveau de charge restant de la batterie et « 00:00 » s'affichent sur le panneau d'affichage de l'état dans cette séquence.
 - À la fin du chargement, l'indicateur du niveau de la batterie et le message « FULL » s'affichent sur le panneau d'affichage.

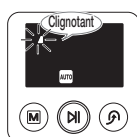
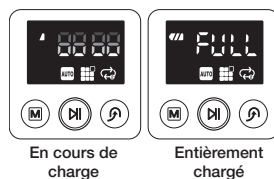

- Lorsque l'indicateur du niveau de la batterie se met à clignoter en cours de fonctionnement, le robot aspirateur s'arrête et retourne automatiquement se recharger sur le chargeur.

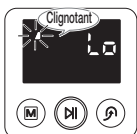

- Si le robot aspirateur démarre le nettoyage à un endroit éloigné de la station de recharge et qu'il ne parvient pas à localiser cette dernière, il s'arrête près de l'endroit où il a commencé le nettoyage.
- Lorsque l'indicateur du niveau de la batterie clignote et que le message « Lo » s'affiche en cours de fonctionnement, le robot aspirateur ne peut pas être contrôlé par la télécommande ni par les boutons de l'unité principale. Dans ce cas-là, vous devez porter directement le robot aspirateur jusqu'au chargeur pour recharger la batterie. (Ceci n'est valable que lorsque la batterie est totalement déchargée.)

<Affichage de la charge>



Charge terminée En cours de charge Charge nécessaire



REMARQUE

- Au moment de l'achat de l'appareil, il faut environ 180 minutes pour que la batterie se charge totalement pour un fonctionnement d'environ 100 minutes.
- Si la batterie est en surchauffe, le temps de charge peut être plus long.
- Mesures à prendre si le chargement n'est pas régulier.
Si le robot aspirateur ne peut pas se recharger automatiquement, vérifiez les points suivants :
 - Mettez le robot aspirateur hors tension puis de nouveau sous tension.
 - Rebranchez le chargeur.
 - Vérifiez qu'aucune substance étrangère n'est présente sur les connecteurs de charge et essuyez les connecteurs de l'unité principale et du chargeur à l'aide d'un chiffon sec.
 - Vérifiez qu'aucun objet pouvant constituer un puissant réflecteur n'est à proximité du chargeur.
- Lorsque le robot aspirateur est séparé du chargeur, il se décharge naturellement.
 - Chargez le robot aspirateur via le chargeur, si possible. (Si vous devez quitter votre domicile pendant une période prolongée pour un voyage d'affaires, d'agrément, etc., désactivez le bouton de mise sous tension du robot aspirateur et débranchez le chargeur pour les ranger.)

À propos de la Batterie

- Le robot aspirateur est alimenté par une batterie Lithium-ion (Li-ion) rechargeable écologique, et une fonction de prévention contre les surcharges garantit une longue durée de vie.
- **La période de garantie de la batterie est de 6 mois à compter de la date d'achat.**
- Avant d'acheter une nouvelle batterie, demandez au centre d'assistance clientèle le symbole de pièce authentique () ainsi que le numéro de modèle.

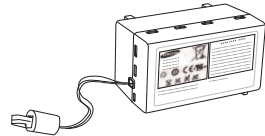







- Cette batterie est destinée uniquement à des robots aspirateurs Samsung. Il est strictement interdit de l'utiliser avec d'autres appareils ou à d'autres fins.
 - Ne démontez pas et ne modifiez pas la batterie.
 - Chargez-la dans un lieu bien aéré.
 - Ne placez jamais la batterie à proximité d'un feu ou d'une source de chaleur.
 - Ne connectez aucun objet métallique aux bornes (+) ou (-) de la batterie.
 - Conservez-la à l'intérieur (0°C~40°C).
 - Avant de mettre cet appareil au rebut, débarrassez-vous de la batterie d'une manière respectueuse de l'environnement.
 - Ne jetez pas la batterie avec vos ordures ménagères.
 - Respectez les réglementations locales de recyclage des batteries usées.
- ✱ Si votre batterie est hors service, ne la démontez pas. Contactez le centre d'assistance clientèle le plus proche.
- ✱ Un temps de charge plus long et un temps de fonctionnement de la batterie plus court indiquent que celle-ci est en fin de vie. Contactez un centre d'assistance clientèle agréé pour remplacer votre batterie.

La batterie rechargeable intégrée au produit ne peut pas être remplacée par l'utilisateur. Contactez votre revendeur pour procéder à son remplacement.

Réglage de l'heure

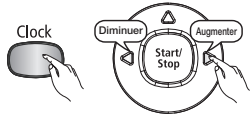
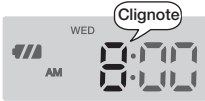
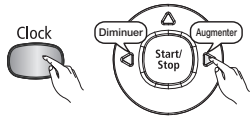
L'horloge affiche l'heure actuelle. Vous pouvez changer l'heure actuelle en suivant les étapes ci-après.

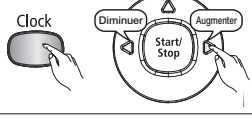
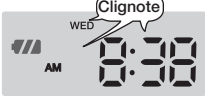
- Vous pouvez uniquement régler l'heure à l'aide de la télécommande.

	Télécommande	Action correspondante
		1. Appuyez sur le bouton de l'horloge. - L'heure actuelle est affichée.
		2. Appuyez sur le bouton de l'horloge. - Le jour de la semaine clignote. Appuyez sur le bouton ◀ ou ▶ pour régler le jour de la semaine.
		3. Appuyez sur le bouton de l'horloge. Appuyez sur le bouton ◀ ou ▶ pour régler l'heure.
		4. Appuyez sur le bouton de l'horloge. Appuyez sur le bouton ◀ ou ▶ pour régler les minutes.
		5. Appuyez sur le bouton de l'horloge. - La valeur que vous avez réglée clignote et les réglages sont terminés.
Annulation des réglages	- Appuyez sur le bouton Démarrer / Arrêter pour annuler les réglages et quittez le mode de réglage de l'heure.	
Télécommande	- Si aucun bouton n'est actionné pendant 1 minute lors du réglage de l'heure, l'aspirateur quitte automatiquement le mode de réglage de l'heure.	

Installation du module VIRTUAL GUARD

Vous pouvez restreindre le fonctionnement du robot aspirateur à une zone particulière en utilisant le mode « Fence » (mur virtuel).

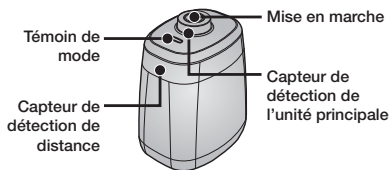

Fonctionnement des boutons

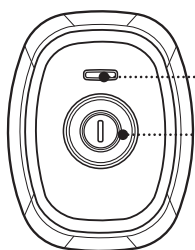

1. Fonctionnement du témoin de mode

- Mode Fence (mur virtuel) : le témoin rouge clignote.
- Off (désactivé) : le témoin est éteint.

2. Réglage du mode

- L'actionnement du bouton Mise en marche sélectionne tour à tour un mode dans l'ordre suivant : Mode Fence (mur virtuel) → Arrêt.
- ✳ La distance du mur virtuel est de 2,5 m minimum et peut différer selon l'environnement et l'état de mouvement du robot.

Création d'une barrière (mur virtuel)

Le module VIRTUAL GUARD crée une barrière invisible infranchissable pour le robot aspirateur.

Par ex. : devant des pots de fleurs, des meubles, la porte d'entrée, etc.

1. Sélectionnez le mode Fence (mur virtuel) à l'aide du bouton Mode/Mise en marche.

- Le témoin de mode devient rouge.

2. Installez le module VIRTUAL GUARD devant la zone dont vous souhaitez bloquer l'accès pour le robot aspirateur.

- Orientez le module VIRTUAL GUARD de manière à ce que son capteur de détection de distance puisse former une barrière invisible infranchissable pour le robot aspirateur.

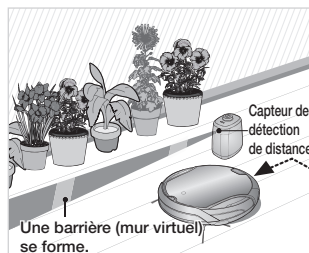

À propos du capteur infrarouge



ATTENTION

- La transmission du signal infrarouge peut ne pas être régulière dans les lieux comportant des lampes halogènes ou en extérieur.
- Le robot aspirateur utilise trois types de systèmes à infrarouge et l'un d'eux peut ne pas fonctionner face à un autre ayant une priorité plus élevée.
- Lorsque le robot aspirateur est contrôlé par la télécommande, il est possible que celui-ci franchisse la barrière virtuelle du module VIRTUAL GUARD ou heurte un obstacle, car le signal de la télécommande est plus fort que celui du module.
- Lorsque le robot aspirateur est utilisé dans un lieu exigu ou à trop grande proximité, celui-ci risque de mal fonctionner en raison d'interférences des signaux infrarouges.
- Installez le module VIRTUAL GUARD suffisamment loin du chargeur car le chargement automatique risque d'être interrompu si le module est trop près du chargeur.
- Si plusieurs robots aspirateurs sont utilisés simultanément, ils risquent de mal fonctionner en raison d'interférences des signaux infrarouges.

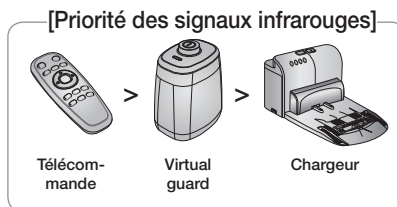

UTILISATION DU ROBOT ASPIRATEUR

Démarrage/Arrêt du nettoyage

Vous pouvez exécuter ou arrêter toutes les fonctions du robot aspirateur.

- Chacune des fonctions du robot aspirateur ne peut être exécutée lorsque le bouton de marche est activé.
- Lorsque le robot aspirateur est en cours de fonctionnement, appuyez sur le bouton (⏏) pour annuler l'opération et sélectionnez une fonction.

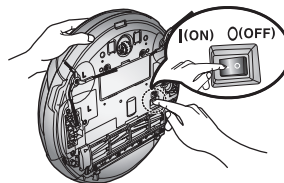

Mise sous/hors tension

Mise sous tension

- Unité principale : appuyez sur le bouton (⏏).

Mise hors tension

- Télécommande : Appuyez sur le bouton [Power].
- Unité principale : Appuyez sur le bouton (⏏) et maintenez-le enfoncé pendant 3 secondes.
- * Si aucun bouton n'est actionné pendant 1 minute environ, l'appareil s'éteint automatiquement pour éviter que la batterie ne se décharge. Pour remettre l'appareil sous tension, maintenez enfoncé le bouton de marche/arrêt sur l'unité principale.

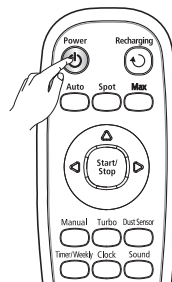

Utilisation de la télécommande

Démarrage ou arrêt du nettoyage

Démarrage

- Télécommande : Appuyez sur le bouton automatique, localise ou intensif.
- Unité principale : Sélectionnez le mode automatique, localisé ou intensif en utilisant le bouton (M) et en appuyant sur (⏏).
- Lorsque le nettoyage commence, le robot aspirateur commence à se déplacer.
- * Si vous appuyez sur le bouton (⏏) sans sélectionner de mode de nettoyage, le robot aspirateur commence à fonctionner en mode automatique.

Arrêt

- Pour arrêter, appuyez sur le bouton (⏏) de la télécommande ou de l'unité principale.
- Une fois que le nettoyage est arrêté, le robot aspirateur s'arrête.

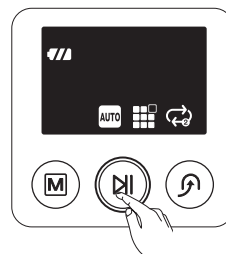

Utilisation des boutons de l'unité principale

Recharge

Vous pouvez utiliser le bouton de recharge pour que le robot aspirateur retourne vers le chargeur pour recharger la batterie.

- Lorsque le robot aspirateur est en cours de fonctionnement, appuyez sur le bouton (⏸) pour annuler l'opération et appuyez sur le bouton de recharge.

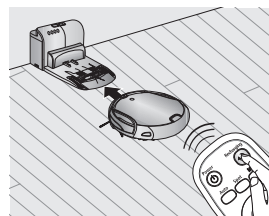

1. Appuyez sur le bouton de recharge.
 - (" 0000 ") s'affiche à l'écran et le robot aspirateur retourne à la station de recharge pour le rechargement.
2. Pour arrêter le robot aspirateur pendant qu'il retourne au chargeur, appuyez sur le bouton (⏸).
3. Pour tester la fonction de recharge automatique, appuyez sur le bouton de recharge lorsque le robot aspirateur se trouve à une distance de moins de 1,5 m du chargeur.

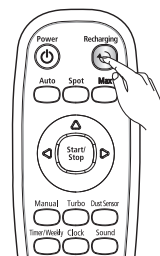

Utilisation de la télécommande

Dépannage lorsque le robot aspirateur ne retourne pas au chargeur

- Vérifiez l'installation du chargeur
- Lorsque le chargeur se trouve dans un endroit où il ne peut pas guider le robot aspirateur jusqu'à lui.
- Lorsque le chargeur se trouve à une distance de plus de 5 m du robot aspirateur.
 - : Le robot aspirateur peut avoir besoin d'un temps plus long pour retourner vers le chargeur.
- Chargez le robot aspirateur manuellement dans les cas suivants.
 - Lorsque le chargeur est installé dans un coin.
 - Lorsque la batterie est entièrement déchargée.
 - Lorsque le robot aspirateur est bloqué par un obstacle (un meuble, etc.)
 - Lorsque le robot aspirateur ne peut pas passer sur le seuil d'entrée pour accéder à l'endroit où le chargeur est installé.

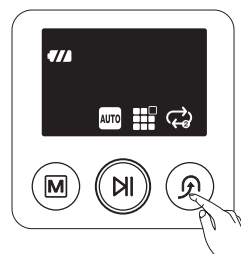

Utilisation des boutons de l'unité principale

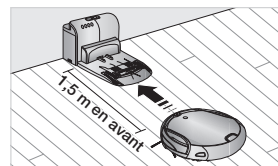



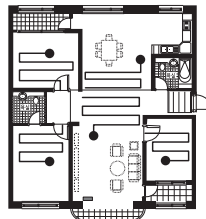

Nettoyage Automatique

Le robot aspirateur se déplace tout seul et nettoie automatiquement votre intérieur jusqu'à ce que le nettoyage soit terminé.

- Si vous appuyez sur le bouton Marche/Arrêt sur l'unité principale ou la télécommande sans sélectionner de mode de nettoyage, un cycle de nettoyage automatique démarre.
- Si le nettoyage démarre alors que le robot aspirateur se situe sur la station de recharge, le temps qu'il lui faudra pour revenir sur cette dernière sera moins important car il garde en mémoire sa position initiale lorsqu'il se déplace.
- Si le robot aspirateur démarre le nettoyage à un endroit éloigné de la station de recharge et qu'il ne parvient pas à localiser cette dernière, il s'arrête près de l'endroit où il a commencé le nettoyage.
- Si le niveau de la batterie devient faible en cours de nettoyage, le robot aspirateur revient automatiquement sur la station de recharge et reprend le nettoyage une fois sa batterie chargée. (Nombre de fois où il reprendra le nettoyage : une fois)



Bouton de l'unité principale	Bouton de la télécommande	Action correspondante
		1. Permet de régler le mode.
		2. Permet d'annuler le mode.

A propos de la fonction de reprise du nettoyage



- Si le robot aspirateur considère que le nettoyage est terminé, il ne le reprend pas.
- Si vous déplacez le robot aspirateur alors qu'il est en train d'être rechargé ou appuyez sur un bouton, il va considérer que le nettoyage est terminé (et ne le reprendra pas).



- Ne déplacez pas le robot aspirateur ou n'appuyez pas sur un bouton pendant qu'il est en train de nettoyer. Sinon, le robot aspirateur considère que le nettoyage est terminé et il recommence le nettoyage depuis le début.
- Chaque fois que vous appuyez sur le bouton Turbo, le symbole correspondant sur l'écran s'allume ou s'éteint. Lorsque le symbole Turbo est allumé, vous pouvez démarrer le nettoyage en mode Turbo.
- Chaque fois que vous appuyez sur le bouton du capteur de poussière, le symbole correspondant sur l'écran s'allume ou s'éteint. Lorsque le symbole du capteur de poussière est allumé, vous pouvez démarrer le nettoyage en mode capteur de poussière.

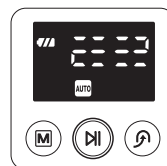

Mode Normal

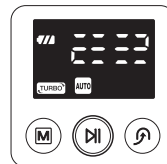

Mode Turbo

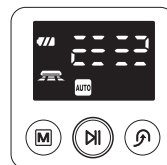

Mode capteur de poussière

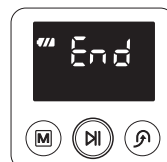

Nettoyage terminé

NETTOYAGE LOCALISÉ

Vous pouvez nettoyer une zone spécifique couverte de miettes de biscuits par exemple.

- Déplacez le robot aspirateur là où vous souhaitez effectuer un nettoyage localisé.

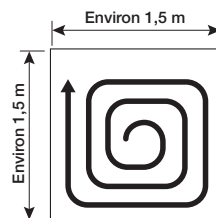

Bouton de l'unité principale	Bouton de la télécommande	Action correspondante
		1. Permet de régler le mode.
		2. Permet d'annuler le mode.

- En mode de nettoyage localisé (Spot), le robot aspirateur nettoie une zone de 1,5m x 1,5m.
- Une fois le nettoyage terminé, le robot aspirateur affiche les messages « End », « Stop » et « Stand by ».

REMARQUE Lorsque le robot aspirateur est installé sur la station de recharge, le nettoyage localisé n'est pas pris en charge.



- Chaque fois que vous appuyez sur le bouton Turbo, le symbole correspondant sur l'écran s'allume ou s'éteint. Lorsque le symbole Turbo est allumé, vous pouvez démarrer le nettoyage en mode Turbo.
- Chaque fois que vous appuyez sur le bouton du capteur de poussière, le symbole correspondant sur l'écran s'allume ou s'éteint. Lorsque le symbole du capteur de poussière est allumé, vous pouvez démarrer le nettoyage en mode capteur de poussière.

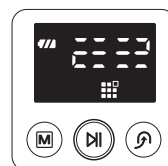

Mode Normal

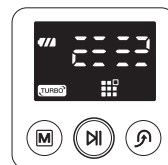

Mode Turbo

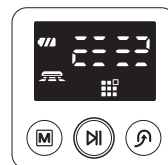

Mode capteur de poussière

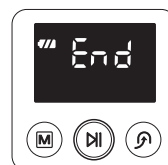

Nettoyage terminé

Nettoyage Intensif

Le robot aspirateur se déplace automatiquement et nettoie jusqu'à ce que la batterie soit épuisée et que le dernier carré de l'indicateur du niveau de la batterie clignote.

- Si le nettoyage démarre alors que le robot aspirateur se situe sur la station de recharge, le temps qu'il lui faudra pour revenir sur cette dernière sera moins important car il garde en mémoire sa position initiale lorsqu'il se déplace.
- Si le robot aspirateur démarre le nettoyage à un endroit éloigné de la station de recharge et qu'il ne parvient pas à localiser cette dernière, il s'arrête près de l'endroit où il a commencé le nettoyage.
- Si le niveau de la batterie devient trop faible en cours de nettoyage, le robot aspirateur revient automatiquement sur la station de recharge et reprend le nettoyage une fois la batterie chargée. (Nombre de fois où il reprendra le nettoyage : une fois)

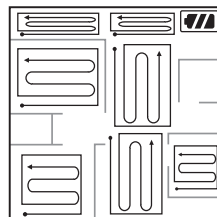

Bouton de l'unité principale	Bouton de la télécommande	Action correspondante
 3 fois 2 fois en mode de rechargement		1. Permet de régler le mode.
		2. Permet d'annuler le mode.

A propos de la fonction de reprise du nettoyage



REMARQUE

- Si le robot aspirateur considère que le nettoyage est terminé, il ne reprendra pas le nettoyage.
- Si vous déplacez le robot aspirateur alors qu'il est en train d'être rechargé ou appuyez sur un bouton, il va considérer que le nettoyage est terminé (et ne le reprendra pas).



ATTENTION

- Ne déplacez pas le robot aspirateur ou n'appuyez pas sur un bouton pendant qu'il est en train de nettoyer. Sinon, le robot aspirateur considère que le nettoyage est terminé et il recommence le nettoyage depuis le début.
- Chaque fois que vous appuyez sur le bouton Turbo, le symbole correspondant sur l'écran s'allume ou s'éteint. Lorsque le symbole Turbo est allumé, vous pouvez démarrer le nettoyage en mode Turbo.
- Chaque fois que vous appuyez sur le bouton du capteur de poussière, le symbole correspondant sur l'écran s'allume ou s'éteint. Lorsque le symbole du capteur de poussière est allumé, vous pouvez démarrer le nettoyage en mode capteur de poussière.

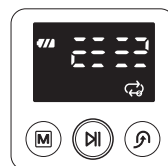

Mode Normal

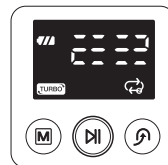

Mode Turbo

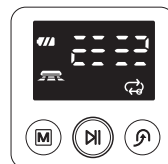



Mode capteur de poussière

NETTOYAGE MANUEL

Vous pouvez déplacer le robot aspirateur pour nettoyer une zone précise directement à l'aide de la télécommande.

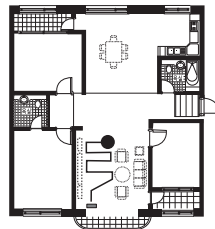
- Déplacez le robot aspirateur là où vous souhaitez effectuer un nettoyage manuel.
- Vous pouvez nettoyer manuellement à l'aide de la télécommande uniquement.



Bouton de la télécommande	Action correspondante
	1. Permet de régler le mode.
	2. Permet d'annuler le mode.



- Lorsque le robot aspirateur est installé sur la station de recharge, le nettoyage manuel n'est pas pris en charge.
- Si aucun bouton n'est actionné pendant 1 minute, l'appareil passe en mode veille.



- Chaque fois que vous appuyez sur le bouton Turbo, le symbole correspondant sur l'écran s'allume ou s'éteint. Lorsque le symbole Turbo est allumé, vous pouvez démarrer le nettoyage en mode Turbo.
- Chaque fois que vous appuyez sur le bouton du capteur de poussière, le symbole correspondant sur l'écran s'allume ou s'éteint. Lorsque le symbole du capteur de poussière est allumé, vous pouvez démarrer le nettoyage en mode capteur de poussière.

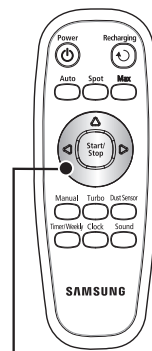

Boutons de direction
(vers l'avant, à gauche, à droite)
Le robot ne peut pas reculer.

Programmation du départ différé

Dans ce mode, vous pouvez programmer l'aspirateur pour qu'il commence un cycle de nettoyage à partir d'une heure spécifique.

- Un cycle de nettoyage programmé ne peut être effectué que lorsque l'aspirateur est installé sur la station de recharge.

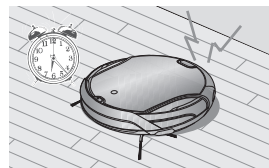

	Télécommande	Action correspondante
		<ol style="list-style-type: none"> Appuyez sur le bouton Minuterie/Hebdomadaire. <ul style="list-style-type: none"> Le réglage actuel est affiché et ⏰ clignote. Appuyez sur le bouton < ou > pour régler l'heure. <p>✳ Mode de nettoyage</p> <ul style="list-style-type: none"> Si il n'y a pas de programmation précédente, le mode de nettoyage est réglé sur automatique. Si une programmation existe déjà, le mode de nettoyage est réglé sur le mode configuré.
		<ol style="list-style-type: none"> Appuyez sur le bouton Minuterie/Hebdomadaire. <ul style="list-style-type: none"> L'heure augmente/diminue de 5 minutes. Appuyez sur le bouton < ou > pour régler les minutes.
		<ol style="list-style-type: none"> Appuyez sur le bouton Minuterie/Hebdomadaire. Appuyez sur le bouton < ou > pour régler le mode de nettoyage. <ul style="list-style-type: none"> Vous pouvez sélectionner le mode de nettoyage automatique ou intensif.
		<ol style="list-style-type: none"> Appuyez sur le bouton Minuterie/Hebdomadaire. <ul style="list-style-type: none"> La valeur que vous avez réglée clignote et les réglages sont terminés. Une fois les réglages terminés, l'heure configurée et ⏰ sont affichés.
<p>Annulation des réglages</p>	<ul style="list-style-type: none"> - Si vous appuyez sur le bouton Marche/Arrêt alors que l'aspirateur est en cours de rechargement ou pendant que vous réglez l'heure, les réglages sont annulés. - Veuillez noter que les réglages sont annulés si l'aspirateur est séparé de la station de recharge. 	
<p>Temporisation</p>	<ul style="list-style-type: none"> - Si aucun bouton n'est actionné pendant 1 minute lors du réglage de l'heure, l'aspirateur quitte automatiquement le mode de réglage de l'heure. 	



Programmation hebdomadaire

Dans ce mode, vous pouvez programmer l'aspirateur pour qu'il commence un cycle de nettoyage à partir de l'heure spécifiée les jours spécifiés de la semaine.

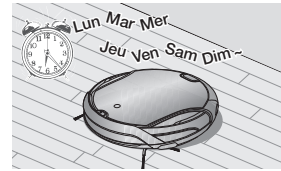
- Un cycle de nettoyage programmé ne peut être effectué que lorsque l'aspirateur est installé sur la station de recharge.

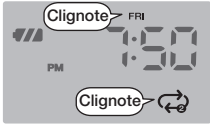
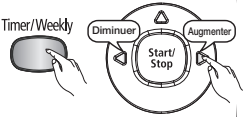
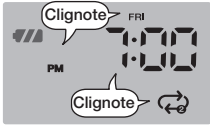

	Télécommande	Action correspondante
		<p>Mode veille</p> <ul style="list-style-type: none"> - En mode veille, les jours programmés de la semaine sont affichés.
<p>Lorsqu'il n'y a pas de programmation</p> <p>Lorsqu'il n'y a une programmation</p>		<ol style="list-style-type: none"> Maintenez le bouton Minuterie/hebdomadaire enfoncée pendant plus de 3 secondes. Appuyez sur le bouton ◀ ou ▶ pour régler le jour de la semaine. <ul style="list-style-type: none"> - Si aucune programmation n'a été définie précédemment, le jour actuel de la semaine est affiché. - Si aucune heure n'est programmée, --:-- est affiché.
		<ol style="list-style-type: none"> Appuyez sur le bouton Minuterie/Hebdomadaire. Appuyez sur le bouton ◀ ou ▶ pour régler l'heure. <ul style="list-style-type: none"> * Si une heure a été programmée, elle est affichée. * Mode de nettoyage <ul style="list-style-type: none"> - Si aucune programmation n'a été réglée précédemment, le mode de nettoyage est réglé sur automatique. S'il y a une programmation, le mode de nettoyage est réglé sur le mode configuré.
		<ol style="list-style-type: none"> Appuyez sur le bouton Minuterie/Hebdomadaire. <ul style="list-style-type: none"> - L'heure augmente/diminue de 5 minutes. Appuyez sur le bouton ◀ ou ▶ pour régler les minutes.

	Télécommande	Action correspondante
		<p>4. Appuyez sur le bouton Minuterie/Hebdomadaire. Appuyez sur le bouton < ou > pour régler le mode de nettoyage.</p> <ul style="list-style-type: none"> - Vous pouvez sélectionner le mode de nettoyage automatique ou répété.
		<p>5. Appuyez sur le bouton Minuterie/Hebdomadaire.</p> <ul style="list-style-type: none"> - La valeur que vous avez réglée clignote et les réglages sont terminés. * Une fois les réglages terminés, le jour de la semaine que vous avez réglé clignote. A ce stade, vous pouvez passer à l'étape (2) et ajouter un autre jour de la semaine.
Annulation des réglages		<ul style="list-style-type: none"> - Si vous appuyez sur le bouton Marche/Arrêt pendant que vous effectuez une programmation hebdomadaire, la programmation pour le jour actuellement réglé est annulée. Ensuite, si vous appuyez de nouveau sur ce bouton, l'aspirateur quitte le mode de réglage des programmations.
Temporisation		<ul style="list-style-type: none"> - Si aucun bouton n'est actionné pendant 1 minute lors du réglage de l'heure, l'aspirateur quitte automatiquement le mode de réglage des programmations.

FONCTIONS SUPPLÉMENTAIRES

Utilisation des fonctions supplémentaires

Vous pouvez utiliser le robot aspirateur plus facilement grâce aux diverses fonctions supplémentaires.

- Vous pouvez uniquement configurer les fonctions supplémentaires à l'aide de la télécommande.

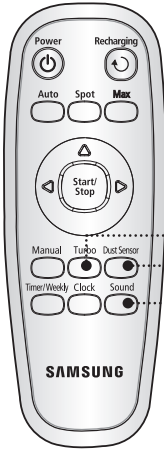

Mode Turbo

Chaque fois que vous appuyez sur le bouton Turbo, le symbole correspondant sur l'écran s'allume ou s'éteint.

On turbo (mode Turbo activé) : la brosse principale tourne à la vitesse maximale.

Off turbo (mode Normal activé) : la brosse principale tourne à vitesse normale.

Mode capteur de poussière

Chaque fois que vous appuyez sur le bouton du capteur de poussière, le symbole correspondant sur l'écran s'allume ou s'éteint.

Mode capteur de poussière : En mode automatique, lorsque l'aspirateur détecte que de la poussière est présente dans une zone spécifique, il tourne et change de direction pour nettoyer cette zone, puis, après avoir nettoyé cette zone, il reprend sa trajectoire précédente. En mode localisé, intensif ou manuel, lorsque l'aspirateur détecte que de la poussière est présente dans une zone spécifique, le booster continue de fonctionner pendant quelques secondes.

Mode capteur de poussière désactivé : l'aspirateur ne détecte pas l'entrée de poussière et continue de fonctionner comme réglé dans le mode de nettoyage sélectionné.

Sélection d'un effet sonore

Appuyez sur le bouton de sélection des sons pour sélectionner un effet sonore.

- Chaque fois que vous appuyez sur ce bouton, l'option Sound Effects → Mute est sélectionnée dans cet ordre.
- **Sound Effects :** permet de lire les effets sonores.
- **Mute :** ne lit aucun son ni aucune annonce.

entretien des outils et des filtres

NETTOYAGE DU ROBOT ASPIRATEUR

Mémoriser les procédures de nettoyage et d'entretien

- Lorsque le bouton de mise sous tension est endommagé, veuillez contacter un technicien du SAV pour éviter tout accident.
- N'utilisez aucun moyen ou dispositif mécanique non installé par le fabricant pouvant accélérer la déformation du robot aspirateur.
- Vous devez éteindre le bouton de mise sous tension situé sous l'unité principale avant de nettoyer le robot aspirateur. Sinon, le robot aspirateur risque de se mettre en marche de façon intempestive et d'occasionner des blessures.

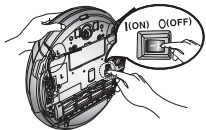

Nettoyage de la Lentille du Capteur et de la Caméra

Vous devez éteindre le bouton de mise sous tension situé sous l'unité principale avant de nettoyer le robot aspirateur.

- Ne vaporisez jamais d'eau, de diluant, de benzène, etc. directement sur l'unité principale du robot aspirateur.
- Essuyez délicatement la lentille du capteur ou la caméra à l'aide d'un chiffon doux.

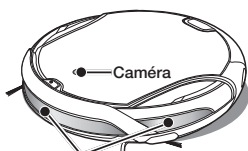
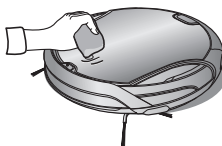
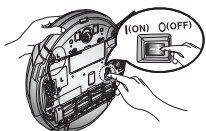

Lentille du capteur frontal

Lentille du capteur frontal et caméra

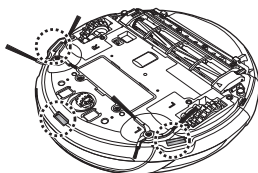

Lentille du capteur d'escarpement

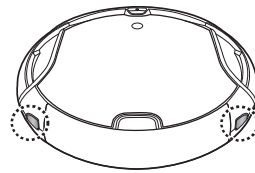

Lentille du capteur arrière

Nettoyage du collecteur de poussière et des filtres

Tout d'abord, videz le collecteur de poussière avant de le nettoyer.

- Lors du retrait du collecteur de poussière, veillez à ne pas renverser la poussière.
- Videz le collecteur de poussière dans les cas suivants.
 1. Lorsque la poussière s'est accumulée dans le collecteur de poussière.
 2. Lorsque la puissance d'aspiration faiblit soudainement.
 3. Lorsque le bruit augmente soudainement.

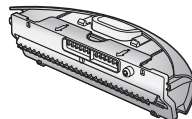

1. Appuyez sur le bouton d'éjection du collecteur de poussière (PUSH) et tirez le collecteur pour le retirer.

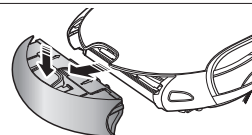

2. Retirez le couvercle du collecteur de poussière en le tirant dans le sens de la flèche sur la figure.

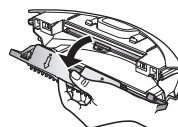

3. Retirez le filtre et le filtre à tamis du collecteur de poussière.

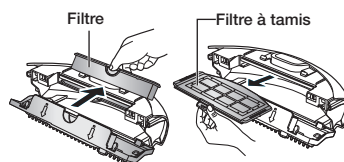

4. Secouez le filtre, le filtre à tamis et le collecteur de poussière pour éliminer les résidus de poussière.
- * Vous pouvez le nettoyer à l'eau.

Après l'avoir nettoyé à l'eau :

1. Collecteur de poussière : essuyez complètement l'eau.
2. Filtre, filtre à tamis : séchez-les complètement puis remontez-les.



5. Remontez le filtre et le filtre à tamis sur le collecteur de poussière.
 - Montez le filtre à tamis en orientant la grille vers le bas. Si l'orientation est incorrecte, vous ne pourrez pas le monter.

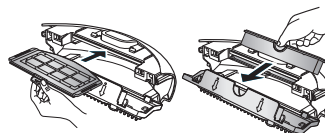

Si le collecteur de poussière est monté sans le filtre, le code d'erreur C08 s'affiche. Veillez à bien monter le filtre.

6. Fermez le couvercle du collecteur de poussière et installez-le sur l'unité principale.

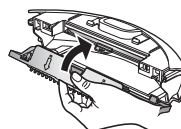

VIDANGE DU RÉSERVOIR DE POUSSIÈRE

1. Retirez le réservoir de poussière dans le sens de la flèche.

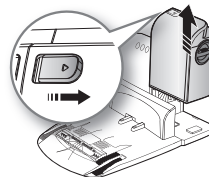

2. Faites glisser la barre de verrouillage vers le bas pour ouvrir le couvercle du réservoir de poussière.
* Ouvrez le couvercle après avoir positionné le collecteur de poussière au-dessus d'une poubelle. Faites glisser la barre de verrouillage vers le bas pour ouvrir le couvercle du réservoir de poussière.

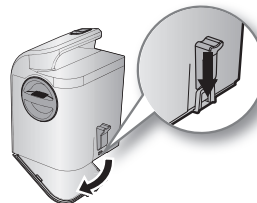

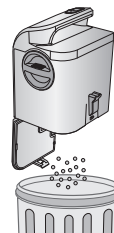

3. Secouez le réservoir de poussière afin d'éliminer la poussière.

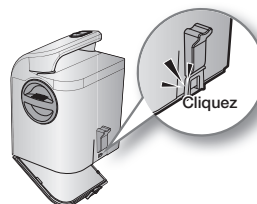

4. Fermez le couvercle du réservoir de poussière jusqu'à ce qu'un petit clic se fasse entendre, puis remontez le réservoir de poussière sur l'unité principale.

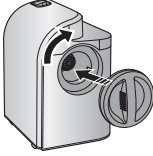

NETTOYAGE DU COUVERCLE CYLINDRIQUE DU RÉSERVOIR

<p>1</p>  <p>Retirez le réservoir de poussière puis tournez et ouvrez le couvercle cylindrique dans le sens de la flèche.</p>	<p>2</p>  <p>Retirez toutes les substances étrangères présentes à l'intérieur du cyclone.</p>	<p>3</p>  <p>Après le nettoyage, tournez et fermez le couvercle cylindrique dans le sens de la flèche.</p>
---	---	---

NETTOYAGE DU FILTRE DU RÉSERVOIR DE POUSSIÈRE

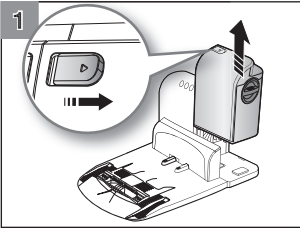

1 Retirez le réservoir de poussière dans le sens de la flèche.

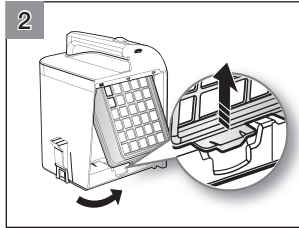

2 Tirez le support du filtre dans le sens de la flèche.

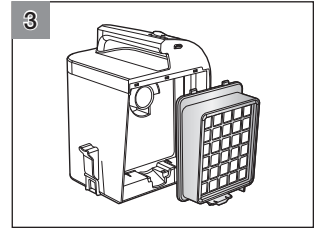

3 Retirez le filtre du collecteur de poussière.

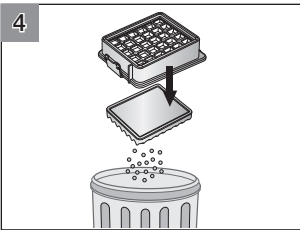

4 Après avoir retiré le réservoir de poussière, secouez le filtre pour éliminer la poussière.

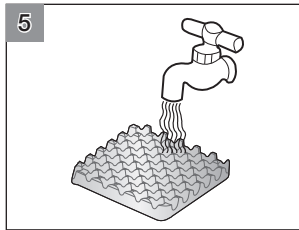

5 Nettoyez le filtre à l'eau.

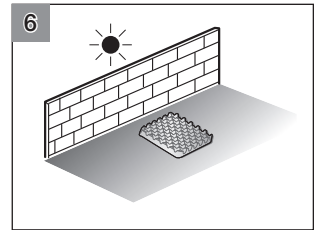

6 Laissez sécher le filtre à l'ombre.

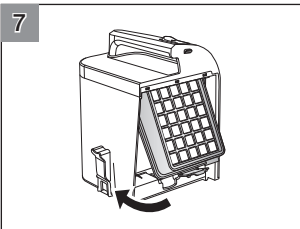

7 Montez d'abord la partie supérieure du filtre puis la partie support inférieure.

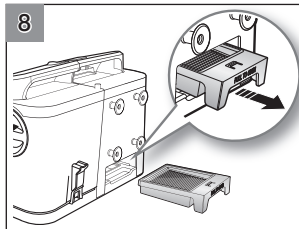

8 Tirez le filtre vers l'avant et sortez-le du réservoir de poussière.

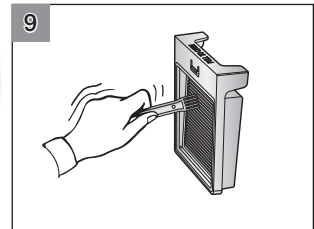

9 Nettoyez le filtre à l'aide d'un pinceau.

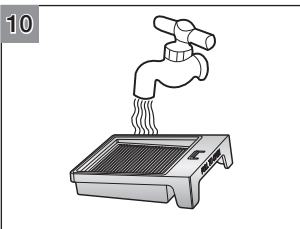

10 Nettoyez le filtre à l'eau.

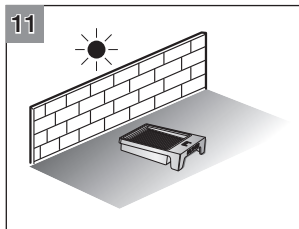

11 Laissez sécher le filtre à l'ombre.

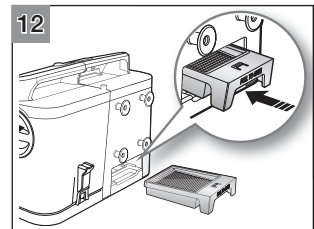

12 Remontez le filtre.

NETTOYAGE DU DISPOSITIF DE VIDANGE

1. Pivotez le dispositif de vidange automatique en orientant la partie inférieure vers le haut. Desserrez ensuite les 6 vis de fixation à l'aide d'une pièce de monnaie comme indiqué sur la figure.

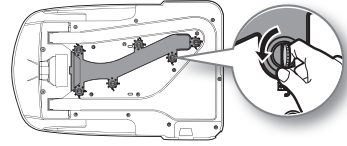

2. Retirez le couvercle inférieur du dispositif de vidange automatique à l'aide d'une pièce de monnaie, puis nettoyez le couvercle.

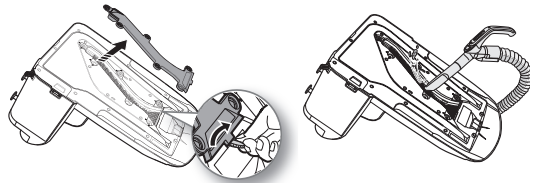

3. Nettoyez le couvercle inférieur à l'eau.

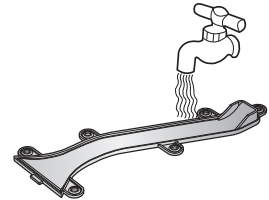

4. Laissez sécher le couvercle inférieur à l'ombre.

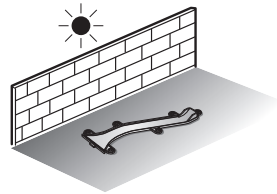

5. Après un cycle de nettoyage, fermez le couvercle inférieur dans le sens de la flèche.

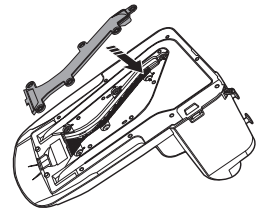

6. Serrez les 6 vis de fixation comme indiqué sur la figure ci-dessus dans le sens de la flèche.

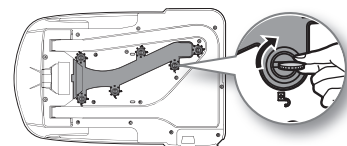

- Nettoyez régulièrement la partie inférieure du dispositif de vidage automatique.

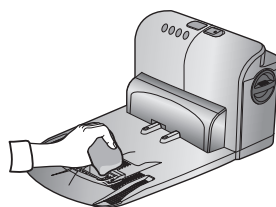

NETTOYAGE DU ROBOT ASPIRATEUR

NETTOYAGE DE LA BROSSE PRINCIPALE

Vous devez éteindre le bouton de mise sous tension situé sous l'unité principale avant de nettoyer le robot aspirateur.



- Comme la poussière présente dans le collecteur de poussière peut sortir, retirez d'abord le collecteur de poussière avant de nettoyer la brosse principale.

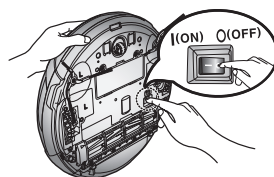

- Après avoir vérifié qu'aucun corps étranger n'est présent, appuyez sur le crochet fixant le cache de la brosse pour l'enlever.

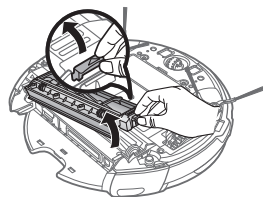

- Retirez la brosse principale de l'unité principale en la soulevant.

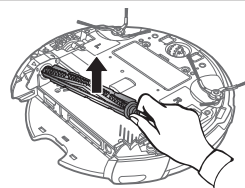

- Retirez toutes les substances étrangères, comme les cheveux longs ou les bouts de ficelle enroulés autour de la brosse principale à l'aide d'une brosse ou d'un aspirateur.



4. Après un cycle de nettoyage, fixez d'abord le côté de la brosse principale opposé au bouton de mise sous tension et fixez ensuite l'autre côté.

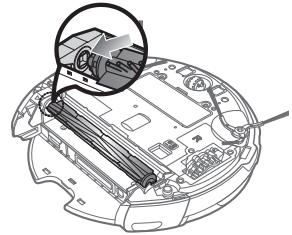

5. Insérez le côté dans les deux fentes et faites-le glisser légèrement vers le bas jusqu'à ce qu'un petit clic se fasse entendre.

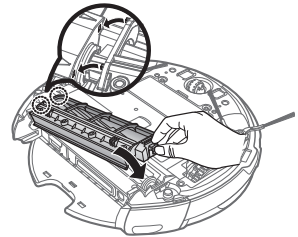

ATTENTION

- Pour empêcher que le robot aspirateur ne soit bouché, veillez à ne pas aspirer des cure-dents ou des cotons-tiges.
- Lorsque le retrait des substances devient difficile, contactez le centre d'assistance clientèle.
- Comme la brosse principale aspire la poussière sur le sol, les bouts de ficelle ou les cheveux longs peuvent s'enrouler autour d'elle. Vérifiez et nettoyez régulièrement la brosse principale.

Nettoyage de la Brosse Rotative Latérale

Vous devez éteindre le bouton de mise sous tension situé sous l'unité principale avant de nettoyer le robot aspirateur.

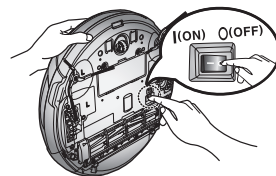

1. Vérifiez si la brosse rotative latérale est courbée ou si des substances étrangères sont collées dessus.

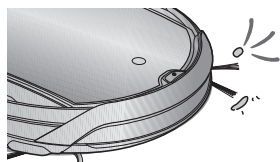

2. A l'aide de gants en caoutchouc, enroulez la brosse rotative d'un chiffon imbibé d'eau chaude pendant 10 secondes et laissez sécher.

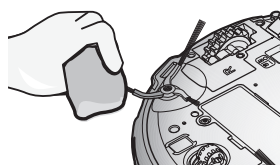

3. En tournant la brosse rotative latérale, répétez les procédures de l'étape 2.

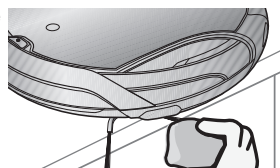

4. Si des cheveux ou des bouts de ficelle sont coincés entre l'unité principale et la brosse rotative latérale, dévissez la brosse à l'aide d'un tournevis cruciforme et retirez-la. Avant de remonter la brosse, vérifiez les repères « L » de la brosse et de l'unité principale. (La lettre « R » est gravée sur le côté droit de la brosse rotative.)

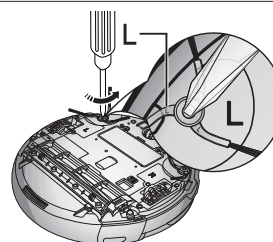

REMARQUE

Comme la brosse rotative latérale attire facilement les cheveux et d'autres substances étrangères, veillez à la nettoyer régulièrement.

La présence d'une quantité excessive de substances étrangères sur la brosse latérale risque de l'endommager.

Nettoyage de la roue d'entraînement

Vous devez éteindre le bouton de mise sous tension situé sous l'unité principale avant de nettoyer le robot aspirateur.

- Si le robot aspirateur se met soudain à zigzaguer, cela signifie qu'il y a peut-être des substances étrangères collées sur la roue d'entraînement.

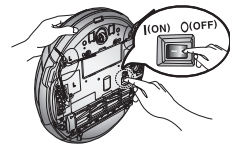

1. Lors du nettoyage de la roue d'entraînement, placez un chiffon humide au sol, puis retournez l'unité principale en la couchant avec précaution.

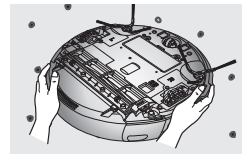

2. Vérifiez la présence éventuelle de substances étrangères et retirez-les à l'aide de pinces si nécessaire.

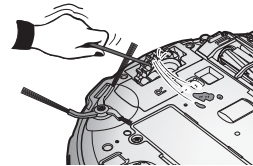

LISTE DE VÉRIFICATION AVANT D'APPELER LE CENTRE D'ASSISTANCE

Problème	Vérification	Solution
Le robot aspirateur ne fonctionne pas du tout avant le nettoyage.	<ul style="list-style-type: none"> Le collecteur de poussière est-il monté ? 	<ul style="list-style-type: none"> Installez le collecteur de poussière.
	<ul style="list-style-type: none"> Le bouton de mise sous tension est-il activé ? 	<ul style="list-style-type: none"> Activez le bouton de mise sous tension.
	<ul style="list-style-type: none"> Le mode de nettoyage AUTO est-il allumé à l'écran ? 	<ul style="list-style-type: none"> Appuyez sur le bouton (PI). (Pour l'éteindre, appuyez sur le bouton (PI) et maintenez-le enfoncé pendant au moins 3 secondes.)
	<ul style="list-style-type: none"> Le dernier carré du niveau de batterie clignote-t-il et le message « Lo » s'affiche-t-il à l'écran ? 	<ul style="list-style-type: none"> Soulevez le robot aspirateur et installez-le sur la station de recharge pour le recharger.
	<ul style="list-style-type: none"> Le robot aspirateur ne fonctionnera pas si les piles de la télécommande sont déchargées. 	<ul style="list-style-type: none"> Remplacez les piles de la télécommande. (type AAA)
Le robot aspirateur s'est arrêté de fonctionner pendant le nettoyage. 	<ul style="list-style-type: none"> Le dernier carré du niveau de batterie clignote-t-il et le message « Lo » s'affiche-t-il à l'écran ? 	<ul style="list-style-type: none"> Soulevez le robot aspirateur et installez-le sur la station de recharge pour le recharger.
	<ul style="list-style-type: none"> Le robot aspirateur s'est-il accroché sur des fils présents sur le sol ? 	<ul style="list-style-type: none"> Éteignez le bouton de mise sous tension et retirez les fils.
	<ul style="list-style-type: none"> Le robot aspirateur est-il bloqué au sol à un endroit où il y a une différence de hauteur ? - La roue d'entraînement est levée. 	<ul style="list-style-type: none"> Éteignez le bouton de mise sous tension et déplacez le robot aspirateur vers un autre endroit.
	<ul style="list-style-type: none"> Un tissu fin est-il enroulé autour de la roue d'entraînement ? 	<ul style="list-style-type: none"> Éteignez le bouton de mise sous tension et retirez le tissu fin.
	<ul style="list-style-type: none"> Le robot aspirateur est-il bloqué sur le seuil de porte ? 	<ul style="list-style-type: none"> Éteignez le bouton de mise sous tension et déplacez le robot aspirateur vers un autre endroit.
	<ul style="list-style-type: none"> Vérifiez si le collecteur de poussière est plein. 	<ul style="list-style-type: none"> Arrêtez le robot aspirateur et videz le collecteur de poussière.
La puissance d'aspiration est faible pendant le nettoyage.	<ul style="list-style-type: none"> Vérifiez si l'entrée d'aspiration est bouchée par des substances étrangères. 	<ul style="list-style-type: none"> Éteignez le bouton de mise sous tension et retirez les substances étrangères présentes dans l'entrée d'aspiration.
	<ul style="list-style-type: none"> Vérifiez si le filtre est colmaté. 	<ul style="list-style-type: none"> Nettoyez le filtre soigneusement.

Problème	Vérification	Solution
Le robot aspirateur n'arrive pas à trouver la station de recharge.	<ul style="list-style-type: none"> • Vérifiez si la fiche d'alimentation de la station de recharge est branchée correctement sur la prise. 	
	<ul style="list-style-type: none"> • Si des obstacles se trouvent à moins de 1 m devant le chargeur ou à moins de 50 cm sur les côtés, vous devez les retirer. 	
	<ul style="list-style-type: none"> • Si des substances étrangères se trouvent sur les broches du chargeur, essuyez-les à l'aide d'un chiffon sec. 	
	<ul style="list-style-type: none"> • Le module VIRTUAL GUARD est-il installé près du chargeur ? 	<ul style="list-style-type: none"> • Déplacez le module VIRTUAL GUARD de manière à ce que le robot aspirateur puisse venir se recharger automatiquement.
	<ul style="list-style-type: none"> • Vérifiez si le dispositif de vidange automatique est allumé. 	<ul style="list-style-type: none"> • Mettez le dispositif de vidange automatique sous tension à l'aide du bouton sur le côté gauche.
Le robot aspirateur franchit la porte virtuelle.	<ul style="list-style-type: none"> • Les piles du module VIRTUAL GUARD sont-elles vides ? 	<ul style="list-style-type: none"> • Changez les piles. (2 piles alcalines type D (LR20))
	<ul style="list-style-type: none"> • Le témoin de mode est-il éteint ? 	<ul style="list-style-type: none"> • Vérifiez que le module VIRTUAL GUARD n'est pas éteint puis réglez-le sur le mode souhaité.
Le temps d'utilisation des piles du module VIRTUAL GUARD est trop court.	<ul style="list-style-type: none"> • Utilisez-vous des piles sèches de manganèse ? 	<ul style="list-style-type: none"> • Remplacez les piles par des piles alcalines neuves. (2 piles alcalines type D (LR20))
Le robot aspirateur se déplace soudain en diagonale pendant le nettoyage.	<ul style="list-style-type: none"> • Le robot aspirateur peut nettoyer en diagonale dans les cas suivants. <ul style="list-style-type: none"> - Après avoir été rechargé et placé dans un angle sur la station de recharge. - Lorsque le robot aspirateur se déplace vers une autre zone via une trajectoire raccourcie après avoir nettoyé une zone. - Lorsque l'angle de contact avec un obstacle n'est pas perpendiculaire (90°). - Lorsque le sol est carrelé ou recouvert de parquet. 	<ul style="list-style-type: none"> • Le sens de nettoyage est déterminé par l'emplacement initial du robot. Comme il nettoie les zones en dessinant une carte, il couvre éventuellement toute la zone. (mode Normal) Installez la station de recharge dans le sens du grain du bois du parquet, et commencez le nettoyage avec le robot aspirateur installé sur la station de recharge.

Problème	Vérification	Solution
Le robot aspirateur percute fréquemment le dispositif de vidange automatique.	<ul style="list-style-type: none"> • Vérifiez le dispositif de vidange automatique 	<ul style="list-style-type: none"> • Mettez le dispositif de vidange automatique sous tension à l'aide du bouton sur le côté gauche.
		<ul style="list-style-type: none"> • Branchez la fiche d'alimentation sur la prise.
Le dispositif de vidange automatique ne vide pas le réservoir de poussière automatiquement.	<ul style="list-style-type: none"> • Vérifiez si des substances étrangères sont présentes sur le filtre. 	<ul style="list-style-type: none"> • Nettoyez le filtre.
	<ul style="list-style-type: none"> • Vérifiez si des substances étrangères sont présentes dans le réservoir de poussière. 	<ul style="list-style-type: none"> • Retirez toutes les substances étrangères présentes à l'intérieur du réservoir de poussière.
	<ul style="list-style-type: none"> • La partie inférieure du dispositif de vidange automatique est bouchée. 	<ul style="list-style-type: none"> • Ouvrez la partie inférieure du dispositif de vidange automatique à l'aide d'une pièce de monnaie, puis retirez la poussière.
	<ul style="list-style-type: none"> • Vérifiez si le cache du cylindre du réservoir de poussière est présent. 	<ul style="list-style-type: none"> • Fermez le cache du cylindre du réservoir de poussière.
	<ul style="list-style-type: none"> • Vérifiez si le voyant du dispositif de vidange automatique est allumé. 	<ul style="list-style-type: none"> • Appuyez sur le bouton de Marche/Arrêt du dispositif de vidange automatique.
	<ul style="list-style-type: none"> • Vérifiez si le collecteur de poussière est séparé du dispositif de vidange automatique. 	<ul style="list-style-type: none"> • Éteignez le dispositif de vidange automatique, puis insérez complètement le réservoir de poussière.
	<ul style="list-style-type: none"> • Vérifiez si le filtre est séparé du réservoir de poussière du dispositif de vidange automatique. 	<ul style="list-style-type: none"> • Éteignez le dispositif de vidange automatique puis montez le filtre sur le réservoir de poussière.
	<ul style="list-style-type: none"> • Vérifiez si rien ne s'est enroulé autour de la brosse principale. 	<ul style="list-style-type: none"> • Retirez tout ce qui s'est enroulé autour de la brosse principale (cheveux, bouts de ficelle, etc.)
La puissance d'aspiration du dispositif de vidange automatique est faible.	<ul style="list-style-type: none"> • Vérifiez si le témoin de collecteur plein est allumé. 	<ul style="list-style-type: none"> • Videz le réservoir de poussière. • Nettoyez l'entrée d'air située en bas.
	<ul style="list-style-type: none"> • Vérifiez si l'entrée d'air est bouchée par des substances étrangères. 	<ul style="list-style-type: none"> • Retirez les substances étrangères présentes dans l'entrée d'air.
	<ul style="list-style-type: none"> • Vérifiez si de la poussière s'est accumulée sur le filtre. 	<ul style="list-style-type: none"> • Nettoyez le filtre.
	<ul style="list-style-type: none"> • Vérifiez si de la poussière ou des cheveux se sont accumulés sur le cyclone. 	<ul style="list-style-type: none"> • Ouvrez le cache du cyclone puis retirez la poussière ou les cheveux éventuellement présents.
Le robot aspirateur n'est pas chargé.	<ul style="list-style-type: none"> • Vérifiez si des substances étrangères sont présentes sur les bornes de chargement. 	<ul style="list-style-type: none"> • Retirez les substances étrangères présentes sur les bornes de chargement. Allumez le dispositif de vidange automatique.
	<ul style="list-style-type: none"> • Vérifiez si le dispositif de vidange automatique est allumé. 	

CODES D'ERREUR : DÉPANNAGE

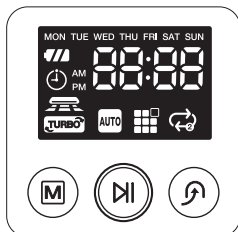

CODE D'ERREUR	CAUSE	SOLUTION
0000	<ul style="list-style-type: none"> Le robot aspirateur est coincé, entravé par quelque chose. 	<ul style="list-style-type: none"> Éteignez le bouton de mise sous tension situé sous le robot et déplacez le robot.
0001	<ul style="list-style-type: none"> Un corps étranger (ficelle, papier, jouet, etc.) est coincé dans la brosse principale. 	<ul style="list-style-type: none"> Éteignez le bouton de mise sous tension situé sous le robot et retirez le corps étranger coincé dans la brosse principale.
0002	<ul style="list-style-type: none"> Un corps étranger (ficelle, papier, jouet, etc.) est coincé dans la roue d'entraînement gauche. 	<ul style="list-style-type: none"> Éteignez le bouton de mise sous tension situé sous le robot et retirez le corps étranger coincé dans la roue d'entraînement gauche.
0003	<ul style="list-style-type: none"> Un corps étranger (ficelle, papier, jouet, etc.) est coincé dans la roue d'entraînement droite. 	<ul style="list-style-type: none"> Éteignez le bouton de mise sous tension situé sous le robot et retirez le corps étranger coincé dans la roue d'entraînement droite.
0005	<ul style="list-style-type: none"> Vérifiez le capteur antichoc. 	<ul style="list-style-type: none"> Éteignez le bouton de mise sous tension situé sous le robot et retirez l'obstacle présent devant le robot ou déplacez ce dernier.
0006	<ul style="list-style-type: none"> Un corps étranger (poussière, saleté, etc.) se trouve sur la lentille du capteur d'obstacles. 	<ul style="list-style-type: none"> Éteignez le bouton de mise sous tension situé sous le robot et essayez les lentilles avant et arrière du capteur à l'aide d'un chiffon doux.
0007	<ul style="list-style-type: none"> Un corps étranger (poussière, saleté, etc.) se trouve sur la lentille du capteur d'escarpement. 	<ul style="list-style-type: none"> Éteignez le bouton de mise sous tension situé sous le robot et essayez la lentille du capteur d'escarpement à l'aide d'un chiffon doux.
0008	<ul style="list-style-type: none"> Collecteur de poussière non inséré. 	<ul style="list-style-type: none"> Insérez le collecteur de poussière jusqu'à entendre un petit « clic ».
0009	<ul style="list-style-type: none"> Un corps étranger (ficelle, tissu, etc.) est coincé dans la brosse rotative latérale. 	<ul style="list-style-type: none"> Éteignez le bouton de mise sous tension situé sous le robot et retirez le corps étranger coincé dans la brosse rotative latérale.

* Si vous appuyez sur le bouton Marche/Arrêt ou éteignez le bouton de mise sous tension, le code d'erreur est effacé.

caractéristiques techniques du produit

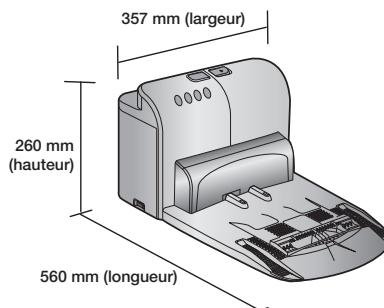
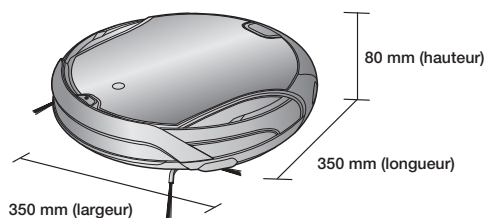

Unité Principale

Chargeur (Station de recharge)

Classification	Élément	SÉRIE SR898*
Caractéristiques mécaniques	Diamètre	350 mm
	Hauteur	80 mm
	Poids	3,2 kg
Caractéristiques électriques	Tension	AC 220-240V~, 50-60Hz
	Consommation électrique de charge	40 W
	Consommation électrique de l'unité principale	40 W
	Consommation électrique du dispositif de vidange automatique	600 W
	Caractéristiques de la batterie	14,4V / 31,68Wh
Caractéristiques de nettoyage	Type de recharge	Recharge automatique/manuelle
	Mode de nettoyage	Automatique, localisé, intensif, manuel, minuterie, hebdomadaire
	Temps de charge	Environ 180 minutes
	Temps de nettoyage (sur sol dur)	Environ 100 minutes
Méthode de nettoyage		Reconnaissance de la forme du plafond
Type de boutons de l'unité principale		Sensoriel

Cet aspirateur a été approuvé selon les directives suivantes :

Directive EMC : 2004/108/EEC

Directive de sécurité sur la basse tension : 2006/95/EC

OPEN SOURCE ANNOUNCEMENT

Some software components of this product incorporate source code covered under the BSD.
And this software is based in part on the work of the Independent JPEG Group.

■ OpenCV :

IMPORTANT : READ BEFORE DOWNLOADING, COPYING, INSTALLING OR USING.

By downloading, copying, installing or using the software you agree to this license.

If you do not agree to this license, do not download, install, copy or use the software.

License Agreement

For Open Source Computer Vision Library

Copyright (C) 2000-2008, Intel Corporation, all rights reserved.

Copyright (C) 2008-2010, Willow Garage Inc., all rights reserved.

Third party copyrights are property of their respective owners.

Redistribution and use in source and binary forms, with or without modification, are permitted provided that the following conditions are met:

Redistribution's of source code must retain the above copyright notice, this list of conditions and the following disclaimer.

Redistribution's in binary form must reproduce the above copyright notice, this list of conditions and the following disclaimer in the documentation and/or other materials provided with the distribution.

The name of the copyright holders may not be used to endorse or promote products derived from this software without specific prior written permission.

This software is provided by the copyright holders and contributors "as is" and any express or implied warranties, including, but not limited to, the implied warranties of merchantability and fitness for a particular purpose are disclaimed.

In no event shall the Intel Corporation or contributors be liable for any direct, indirect, incidental, special, exemplary, or consequential damages (including, but not limited to, procurement of substitute goods or services; loss of use, data, or profits; or business interruption) however caused and on any theory of liability, whether in contract, strict liability, or tort (including negligence or otherwise) arising in any way out of the use of this software, even if advised of the possibility of such damage.

■ Copyright (c) 2006, 2008, 2009, 2010 Edward Rosten

All rights reserved.

Redistribution and use in source and binary forms, with or without modification, are permitted provided that the following conditions are met:

Redistributions of source code must retain the above copyright notice, this list of conditions and the following disclaimer.

Redistributions in binary form must reproduce the above copyright notice, this list of conditions and the following disclaimer in the documentation and/or other materials provided with the distribution.

Neither the name of the University of Cambridge nor the names of its contributors may be used to endorse or promote products derived from this software without specific prior written permission.

THIS SOFTWARE IS PROVIDED BY THE COPYRIGHT HOLDERS AND CONTRIBUTORS "AS IS" AND ANY EXPRESS OR IMPLIED WARRANTIES, INCLUDING, BUT NOT LIMITED TO, THE IMPLIED WARRANTIES OF MERCHANTABILITY AND FITNESS FOR A PARTICULAR PURPOSE ARE DISCLAIMED. IN NO EVENT SHALL THE COPYRIGHT OWNER OR CONTRIBUTORS BE LIABLE FOR ANY DIRECT, INDIRECT, INCIDENTAL, SPECIAL, EXEMPLARY, OR CONSEQUENTIAL DAMAGES (INCLUDING, BUT NOT LIMITED TO, PROCUREMENT OF SUBSTITUTE GOODS OR SERVICES; LOSS OF USE, DATA, OR PROFITS; OR BUSINESS INTERRUPTION) HOWEVER CAUSED AND ON ANY THEORY OF LIABILITY, WHETHER IN CONTRACT, STRICT LIABILITY, OR TORT (INCLUDING NEGLIGENCE OR OTHERWISE) ARISING IN ANY WAY OUT OF THE USE OF THIS SOFTWARE, EVEN IF ADVISED OF THE POSSIBILITY OF SUCH DAMAGE.

memo

