

SAMSUNG

Samsung GALAXY **Tab**_{8.9} **GT-P7310**

Benutzerhandbuch



Dieses Handbuch verwenden

Herzlichen Glückwunsch zum Erwerb dieses mobilen Geräts von Samsung. Dieses leistungsstarke, standortunabhängige Gerät bietet die Vorteile des Internets und mobilen Computerwesens auf einer leichten, vielseitigen Plattform, die zu Ihrem aktiven Lebensstil passt. Das mobile Gerät von Samsung wurde auf Basis des Google Android-Betriebssystems entwickelt und bietet Zugriff auf unzählige hilfreiche und spannende Anwendungen zur Bereicherung der mobilen Weberfahrung.

Dank integriertem WLAN-Zugang und einem reaktionsfähigen Touchscreen können Sie Bücher und Zeitungen unterwegs lesen, bei Nachrichten, Sportnachrichten und Wetter auf dem Laufenden bleiben, Ihre Multimedia- und Geschäftsdateien verwalten und das Internet nach Karten, Geschäftsstandorten und vielem mehr durchsuchen.

Erst lesen

- Lesen Sie alle Sicherheitshinweise und dieses Handbuch sorgfältig, bevor Sie das Gerät verwenden, um eine sichere und ordnungsgemäße Verwendung zu gewährleisten.
- Die Beschreibungen in diesem Handbuch basieren auf den Standardeinstellungen des Geräts.
- Bilder und Screenshots in diesem Benutzerhandbuch unterscheiden sich möglicherweise vom tatsächlichen Produkt.
- Die Inhalte in diesem Benutzerhandbuch unterscheiden sich möglicherweise vom Produkt oder von der von Diensteanbietern oder Betreibern bereitgestellten Software. Änderungen ohne Ankündigung vorbehalten. Die aktuelle Version des Benutzerhandbuchs finden Sie unter www.samsung.com.
- Verfügbare Funktionen und weitere Dienste können sich je nach Gerät, Software oder Diensteanbieter unterscheiden.
- Die Formatierung und Bereitstellung dieses Benutzerhandbuchs basiert auf Google Android-Betriebssystemen und variiert möglicherweise je nach Betriebssystem des Benutzers.

- Anwendungen und ihre Funktionen variieren möglicherweise je nach Land, Region oder Hardwarespezifikationen. Samsung haftet nicht für Leistungsprobleme, die von Drittanbieteranwendungen verursacht wurden.
- Samsung haftet nicht für Leistungsprobleme oder Inkompatibilitäten, die durch eine Bearbeitung der Registrierungseinstellungen durch den Benutzer verursacht wurden.
- Sie können ein Upgrade der Mobilgerätsoftware unter www.samsung.com durchführen.
- Software, Tonquellen, Hintergründe, Bilder und andere Inhalte auf diesem Gerät sind zur beschränkten Nutzung zwischen Samsung und den jeweiligen Besitzern lizenziert. Das Extrahieren und Nutzen dieser Materialien zu kommerziellen oder anderen Zwecken stellt einen Verstoß gegen die Urheberrechtsgesetze dar. Samsung haftet nicht für derartige Verstöße gegen das Urheberrecht durch den Benutzer.
- Bewahren Sie dieses Handbuch zur künftigen Verwendung auf.

Anweisungssymbole

Bevor Sie beginnen, machen Sie sich mit den Symbolen vertraut, die Sie in diesem Handbuch sehen:



Warnung: Situationen, die Ihnen oder anderen Personen Verletzungen zufügen können



Achtung: Situationen, die Ihrem Gerät oder anderen Geräten Schäden zufügen können



Hinweis: Hinweise, Nutzungstipps oder zusätzliche Informationen



Weitere Informationen: Seiten mit zugehörigen Informationen. Beispiel: ► S. 12 (steht für "siehe Seite 12")

- **Gefolgt von:** die Reihenfolge der Optionen oder Menüs, die Sie zur Durchführung eines Schritts auswählen müssen. Beispiel: Öffnen Sie die Anwendungsliste und wählen Sie **Einstellungen** → **Drahtlos und Netzwerke** (steht für **Einstellungen**, gefolgt von **Drahtlos und Netzwerke**).
- [] **Eckige Klammern:** Gerätetasten; Beispiel: [⓪] (steht für die Ein-/Aus-/Reset-/Sperrtaste)

Copyright

Copyright © 2011 Samsung Electronics

Dieses Benutzerhandbuch ist nach internationalen Urheberrechten geschützt.

Kein Teil dieses Benutzerhandbuchs darf ohne vorherige schriftliche Genehmigung von Samsung Electronics reproduziert, verbreitet, übersetzt oder in beliebiger Form oder mit beliebigen Mitteln elektronischer oder mechanischer Art übertragen werden, einschließlich Fotokopieren, Aufnahmen oder Aufbewahren in einem beliebigen Informationsspeicher- und Abrufsystem.

Marken

- SAMSUNG und das SAMSUNG-Logo sind eingetragene Marken von Samsung Electronics.
- Das Android-Logo, Google Search™, Google Maps™, Google Mail™, YouTube™, Android Market™ und Google Talk™ sind Marken von Google, Inc.
- Bluetooth® ist weltweit eine eingetragene Marke von Bluetooth SIG, Inc.
- Oracle und Java sind eingetragene Marken von Oracle und/oder seinen Tochterunternehmen. Andere Namen sind möglicherweise Marken ihrer jeweiligen Besitzer.
- Windows Media Player® ist eine eingetragene Marke der Microsoft Corporation.
-  ist eine Marke von SRS Labs, Inc. Die WOW HD-Technologie wird unter Lizenz von SRS Labs, Inc eingesetzt.

- Wi-Fi[®], das Wi-Fi CERTIFIED[™] und das Wi-Fi-Logo sind eingetragene Marken der Wi-Fi Alliance.
- DivX[®], DivX Certified[®] und die entsprechenden Logos sind Marken der Rovi Corporation oder zugehöriger Tochterunternehmen und werden unter Lizenz verwendet.
- Alle anderen Marken und Urheberrechte sind Eigentum der jeweiligen Besitzer.



INFOS ZU DIVX-VIDEO

DivX[®] ist ein digitales Videoformat von DivX, LLC (einem Tochterunternehmen der Rovi Corporation). Bei diesem Gerät handelt es sich um ein offizielles DivX Certified[®]-Gerät, auf dem DivX-Videos wiedergegeben werden können. Besuchen Sie www.divx.com, um weitere Informationen und Softwaretools zur Umwandlung Ihrer Dateien in DivX-Videos zu erhalten.

DivX Certified[®] für die Wiedergabe von DivX[®]-Videos bis HD 720p, einschließlich Premiuminhalte.

Kann DivX[®]-Videos bis zu HD 1080p wiedergeben.

INFOS ZU DIVX VIDEO-ON-DEMAND

Dieses DivX Certified[®]-Gerät muss registriert werden, um gekaufte DivX Video-on-Demand (VOD)-Filme wiedergeben zu können. Begeben Sie zum Ermitteln des Registrierungscode zum Abschnitt DivX VOD im Setup-Menü des Geräts.

Unter vod.divx.com finden Sie weitere Informationen zum Durchführen der Registrierung.

Inhalt

Zusammenbauen	9
Auspacken	9
Akku laden	10
Erste Schritte	12
Gerät ein- und ausschalten	12
Mit dem Gerät vertraut machen	13
Touchscreen bedienen	17
Mit dem Home-Bildschirm vertraut machen	19
Anwendungen aufrufen	22
Gerät anpassen	23
Text eingeben	27
Internet	32
Internet	32
Pulse	36
Market	37
YouTube	38
Maps	39
Latitude	40
Places	41
Navigation	41
Google-Suche	42
Samsung Apps	43
Kommunikation	44
Google Mail	44
E-Mail	46

Chatten	48
Social Hub	49
Unterhaltung	50
MP3-Player	50
Music Hub	52
Kamera	53
Video-Player	60
Galerie	61
Foto-Editor	63
Persönliche Informationen	65
Kontakte	65
Kalender	68
Memo	69
Verbindungen	71
PC-Verbindungen	71
WLAN	73
Wi-Fi Direct	75
Bluetooth	76
AllShare	79
GPS	81
VPN-Verbindungen	82
Extras	84
Alarm	84
Rechner	85
Downloads	85
eBook	85
Dateien	87

Stift-Memo	89
Polaris Office	90
Sprachsuche	92
Weltuhr	92
Einstellungen	93
Einstellungsmenü aufrufen	93
Drahtlos und Netzwerke	93
Ton	94
Bildschirm	95
Energiesparmodus	96
Standort und Sicherheit	96
Anwendungen	98
Konten und Sync	99
Motion-Einstellungen	99
Firewall	99
Datenschutz	100
Speicher	100
Sprache und Eingabe	100
Eingabehilfe	104
Datum und Uhrzeit	105
Info zu Gerät	105
Rat und Hilfe bei Problemen	106
Sicherheitshinweise	109
Index	120

Zusammenbauen

Auspacken

Überprüfen Sie, ob der Produktkarton die folgenden Artikel enthält:

- Mobilgerät
- Kurzanleitung



Verwenden Sie nur von Samsung zugelassenes Zubehör. Raubkopien und illegale Software können Schäden und Fehlfunktionen verursachen, die nicht von der Herstellergarantie abgedeckt sind.



- Die mit dem Gerät mitgelieferten Artikel können sich abhängig davon unterscheiden, welche Software und welches Zubehör in Ihrer Region erhältlich sind oder von Ihrem Netzbetreiber angeboten werden.
- Zusätzliches Zubehör können Sie bei Ihrem örtlichen Samsung-Händler erwerben.
- Die mitgelieferten Zubehörteile sind am besten für das Gerät geeignet.
- Andere Zubehörteile sind unter Umständen nicht mit dem Gerät kompatibel.

Akku laden

Das Gerät verfügt über einen eingebauten Akku. Vor der ersten Verwendung des Geräts muss der Akku geladen werden.



Verwenden Sie nur von Samsung zugelassene Ladegeräte. Nicht zugelassene Ladegeräte können zum Explodieren des Akkus bzw. zu Schäden am Gerät führen.



- Laden Sie den Akku nur mit einem Ladegerät. Sie können den Akku nicht über das USB-Kabel laden.
- Wenn der Akku schwach ist, gibt das Gerät einen Warnton aus und zeigt eine entsprechende Warnmeldung auf dem Display an. Zudem wird das Akkusymbol  leer dargestellt. Wenn der Akku zu schwach wird, schaltet sich das Gerät automatisch aus. Laden Sie den Akku umgehend auf, um das Gerät weiter nutzen zu können.
- Wenn der Akku vollständig entladen ist, kann das Gerät selbst bei angeschlossenem USB-Netzadapter nicht eingeschaltet werden. Warten Sie beim Aufladen eines leeren Akkus einige Minuten, bevor Sie versuchen, das Gerät einzuschalten.

1

Schließen Sie das USB-Kabel an den USB-Netzadapter und das andere Ende des USB-Kabels an die Multifunktionsbuchse an.



Je nach Region kann es sich um eine andere Ausführung des USB-Netzadapters handeln.

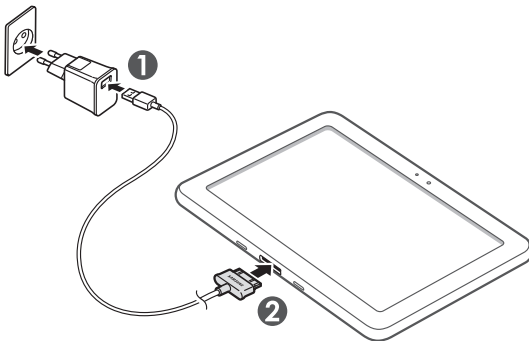



Ein nicht ordnungsgemäßes Anschließen des USB-Kabels kann zu schweren Schäden am Gerät oder am USB-Netzadapter führen. Schäden durch unsachgemäße Verwendung sind von der Garantie nicht abgedeckt.

2 Stecken Sie den USB-Netzadapter in eine Netzsteckdose.



- Sie können das Gerät zwar verwenden, während es geladen wird, dadurch verlängert sich jedoch unter Umständen die Ladedauer des Akkus.
- Während das Gerät aufgeladen wird, kann es vorkommen, dass der Touchscreen aufgrund einer instabilen Spannungsversorgung nicht funktioniert. Stecken Sie in einem solchen Fall den USB-Netzadapter (an der Netzsteckdose) oder das USB-Kabel (am Gerät) aus.
- Beim Aufladen kann sich das Gerät erwärmen. Das ist normal und hat keine Auswirkung auf die Lebensdauer des Geräts oder seine Leistungsfähigkeit.
- Falls das Gerät nicht richtig lädt, bringen Sie es zusammen mit dem Ladegerät in ein Samsung-Kundendienstzentrum.

3 Entfernen Sie nach dem vollständigen Laden des Akkus zunächst den USB-Netzadapter und das USB-Kabel vom Gerät und trennen Sie sie dann von der Netzsteckdose.



Ziehen Sie den USB-Netzadapter ab, wenn Sie ihn nicht verwenden, um Strom zu sparen. Der USB-Netzadapter hat keinen Ein/Aus-Schalter. Er muss also aus der Steckdose gezogen werden, um die Stromversorgung zu unterbrechen. Der USB-Netzadapter sollte bei Verwendung in der Nähe der Steckdose bleiben.

Erste Schritte

Gerät ein- und ausschalten

So schalten Sie das Gerät ein:

- 1 Halten Sie [ⓘ] gedrückt.
- 2 Folgen Sie nach dem erstmaligen Einschalten des Geräts den Bildschirmhinweisen, um das Gerät für den Betrieb einzurichten.

Wenn Sie das Gerät ausschalten möchten, halten Sie [ⓘ] gedrückt und wählen Sie dann **Ausschalten** → **OK**.

» In den Offline-Modus wechseln

Im Offline-Modus können Sie alle drahtlosen Funktionen des Geräts deaktivieren und die nicht netzabhängigen Dienste an Orten verwenden, an denen drahtlose Geräte verboten sind (beispielsweise in Flugzeugen und Krankenhäusern).

Wechseln Sie zum Aktivieren des Offline-Modus zu **Einstellungen** → **Drahtlos und Netzwerke** → **Offline-Modus**. Sie können dafür auch [ⓘ] gedrückt halten und dann **Offline-Modus** wählen.

Wechseln Sie zu **Einstellungen** → **Drahtlos und Netzwerke** und deaktivieren Sie das Kontrollkästchen neben **Offline-Modus**, um den Offline-Modus zu deaktivieren und drahtlose Verbindungen zu verwenden.

Mit dem Gerät vertraut machen

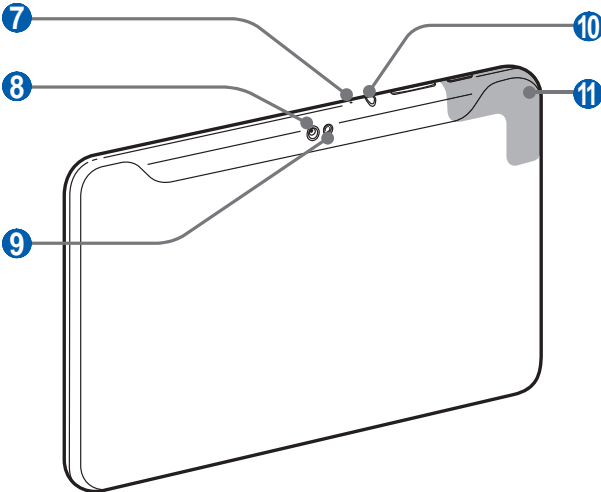
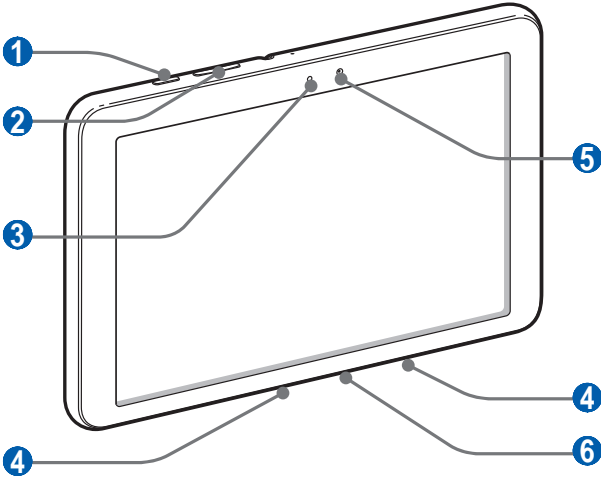

» Aufbau des Geräts



Nummer	Funktion
①	Ein-/Aus-/Reset-/Sperrtaste
②	Lautstärketaste
③	Lichtsensord
④	Lautsprecher
⑤	Vorderes Kameraobjektiv
⑥	Multifunktionsbuchse
⑦	Mikrofon
⑧	Hinteres Kameraobjektiv
⑨	Fotolicht
⑩ ¹	Headsetbuchse
⑪	Interne Antenne

1. Nicht ordnungsgemäßes Anschließen eines Headsets an das Gerät kann zu Schäden an der Anschlussbuchse für das Headset oder am Headset selbst führen.







» Tasten













Taste	Funktion
 Ein-/Aus-/ Reset ¹ -/ Sperrtaste	Dient zum Einschalten des Geräts (gedrückt halten), zum Aufrufen der Schnellmenüs (gedrückt halten), zum Zurücksetzen des Geräts (10 bis 15 Sekunden gedrückt halten), sowie zum Sperren des Touchscreens.
 Lautstärke	Dient zum Anpassen der Gerätelautstärke.

1. Falls das Gerät schwerwiegende Fehler aufweist oder das Display einfriert, müssen Sie es möglicherweise zurücksetzen, damit es wieder funktioniert.

» Anzeigesymbole

 Die am unteren Rand des Displays angezeigten Symbole hängen vom jeweiligen Land oder Netzbetreiber ab.

Symbol	Definition
	Nicht gesicherte WLANs verfügbar
	Mit WLAN verbunden
	Bluetooth aktiviert
	Empfang von GPS-Daten
	Mit dem Internet synchronisiert
	Hochladen von Daten

Symbol	Definition
	Herunterladen von Daten
	Mit PC verbunden
	Neue E-Mail-Nachricht
	Neue Google Mail-Nachricht
	Alarm aktiviert
	Ereignisbenachrichtigung
	Offline-Modus aktiviert
	Musikwiedergabe
	Fehler oder Warnung
	Akku-Ladezustand
	Laden nicht möglich
	Aktuelle Uhrzeit

1. Wenn Sie ein nicht von Samsung genehmigtes Ladegerät verwenden, wird dieses Symbol nicht angezeigt.

Touchscreen bedienen

Mit dem Touchscreen des Geräts können Sie ganz einfach Elemente auswählen oder Funktionen verwenden. Hier lernen Sie die grundlegenden Aktionen zur Verwendung des Touchscreens kennen.



- Verwenden Sie keine scharfen Gegenstände, um ein Zerkratzen des Touchscreens zu vermeiden.
- Achten Sie darauf, dass der Touchscreen nicht mit anderen elektrischen Vorrichtungen in Kontakt kommt. Elektrostatische Entladungen können Fehlfunktionen des Touchscreens verursachen.
- Achten Sie darauf, dass der Touchscreen nicht mit Wasser in Kontakt kommt. Durch Feuchtigkeit oder Kontakt mit Wasser können Fehlfunktionen des Touchscreens verursacht werden.



- Für eine optimale Nutzung des Touchscreens muss die Schutzfolie vor der Verwendung des Geräts vom Bildschirm entfernt werden.
- Der Touchscreen verfügt über eine Schicht, die geringe elektrische Ladungen erkennt, wie sie vom menschlichen Körper abgegeben werden. Zur Erzielung einer optimalen Leistung tippen Sie mit der Fingerspitze auf den Touchscreen. Der Touchscreen reagiert nicht, wenn mit spitzen Gegenständen wie einem Eingabestift oder Bleistift darauf getippt wird.

Sie können den Touchscreen mit folgenden Aktionen steuern:

- Tippen: Berühren Sie ein Menü, eine Option oder eine Anwendung einmal mit dem Finger, um das entsprechende Element auszuwählen bzw. zu starten.
- Ziehen: Tippen Sie und ziehen Sie den Finger nach oben, unten, links oder rechts, um zu Listenelementen zu navigieren.
- Angetippt halten: Tippen Sie auf ein Element und halten Sie es mindestens 2 Sekunden, um eine Popupliste mit Optionen zu öffnen.

- Ziehen und ablegen: Halten Sie ein Element mit Ihrem Finger angetippt und ziehen Sie dann Ihren Finger, um das Element zu bewegen.
- Zweimal tippen: Tippen Sie zweimal schnell mit Ihrem Finger, um angezeigte Fotos zu vergrößern oder zu verkleinern.

» Touchscreen drehen

Das Gerät verfügt über einen eingebauten Bewegungssensor, der die Ausrichtung des Geräts erkennt. Wenn Sie das Gerät drehen, dreht sich die Benutzeroberfläche automatisch entsprechend der Geräteausrichtung.

Wählen Sie die rechte Seite der Systemleiste und anschließend im Benachrichtigungsbereich **Automat. Ausrichten**, um die Benutzeroberfläche so einzurichten, dass die Ausrichtung beibehalten wird.

» Touchscreen sperren und entsperren

Wenn Sie das Gerät für eine bestimmte Zeit nicht verwenden, schaltet das Gerät den Touchscreen aus und sperrt ihn automatisch, um eine ungewollte Bedienung des Geräts zu verhindern. Wenn Sie den Touchscreen manuell sperren möchten, drücken Sie [⏻].

Schalten Sie zum Aufheben der Sperrung den Touchscreen durch Drücken von [⏻] ein und ziehen Sie  in eine beliebige Richtung, bis der Rand des Kreises erreicht wurde.



Die Bildschirmsperrfunktion kann aktiviert werden, um zu verhindern, dass die auf dem Gerät gespeicherten persönlichen Daten und Informationen von Dritten verwendet oder aufgerufen werden. ► S. 25

Mit dem Home-Bildschirm vertraut machen

Bei aktiviertem Standbymodus wird der Home-Bildschirm angezeigt. Auf dem Home-Bildschirm können Sie den Status des Geräts ablesen und auf Anwendungen zugreifen. Blättern Sie nach links oder rechts zu einem Bereich des Home-Bildschirms.



Je nach Region und Netzbetreiber wird der Bildschirm oben unter Umständen anders dargestellt.

Nummer	Funktion
1	Dient zum Auswählen eines Punkts oben auf dem Bildschirm, um direkt zum entsprechenden Bereich zu wechseln.
2	Dient zum Suchen nach Anwendungen und Dateien auf dem Gerät sowie zum Suchen von Daten im Internet mithilfe des Widgets für die Google-Suche.
3	Dient zum Zugreifen auf die Anwendungsliste.
4	Dient zum Anpassen des Home-Bildschirms.
5	Systemleiste (siehe folgender Abschnitt).

Systemleiste

Über die Systemleiste können Sie schnell zu Bildschirmen navigieren, auf Anwendungen zugreifen, Systeminformationen anzeigen usw.



Nummer	Funktion
1	Dient zum Erstellen eines Screenshots des aktuellen Bildschirms.
2	Dient zum Zurückkehren zum vorherigen Bildschirm.
3	Dient zum Zurückkehren zum Home-Bildschirm bzw. zum Aufrufen des Task-Managers (angetippt halten).
4	Dient zum Öffnen der Liste mit den aktuellen Anwendungen bzw. zum Aufrufen der Anwendungsliste (angetippt halten).
5	Dient zum Anzeigen der Anzeigesymbole und des aktuellen Gerätestatus sowie zum Öffnen des Benachrichtigungsbereich.
6	Öffnet den Bereich für Minianwendungen.

» Elemente zum Home-Bildschirm hinzufügen

Sie können den Home-Bildschirm anpassen, indem Sie Shortcuts für Anwendungen oder Elemente in Anwendungen, Widgets oder Ordern hinzufügen.

So fügen Sie dem Home-Bildschirm ein Element hinzu:

1 Wählen Sie auf dem Home-Bildschirm **+**.

- 2 Wählen Sie eine Elementkategorie aus.
 - **Widgets:** Dient zum Hinzufügen von Widgets. Bei einem Widget handelt es sich um eine kleine Anwendung mit praktischen Funktionen und Informationen.
 - **App-Verknüpfungen:** Dient zum Hinzufügen von Shortcuts für Anwendungen.
 - **Hintergrund:** Dient zum Festlegen eines Hintergrundbilds.
 - **Optionen:** Dient zum Hinzufügen von Shortcuts für Elemente wie Lesezeichen, Kontakte und Karten.
- 3 Wählen Sie ein Element aus, um es dem Home-Bildschirm hinzuzufügen.

» Elemente auf dem Home-Bildschirm verschieben

- 1 Halten Sie das zu verschiebende Element angetippt, bis das Home-Bildschirmraster angezeigt wird.
- 2 Ziehen Sie das Element an die gewünschte Position.

» Elemente vom Home-Bildschirm entfernen

- 1 Halten Sie das zu entfernende Element angetippt. Oben rechts auf dem Home-Bildschirm wird der Papierkorb angezeigt.
- 2 Ziehen Sie das Element in den Papierkorb.
- 3 Lassen Sie das Element los, wenn es rot dargestellt wird.

» Shortcut für eine Anwendung hinzufügen

- 1 Halten Sie in der Anwendungsliste ein Anwendungssymbol angetippt und ziehen Sie es in einen Bereich des Home-Bildschirms am unteren Bildschirmrand. Das Shortcutsymbol für die Anwendung wird dem Home-Bildschirm hinzugefügt.
- 2 Verschieben Sie das Symbol an die gewünschte Position oder in einen andere Bereich des Home-Bildschirms.

» Benachrichtigungsbereich verwenden

Wechseln Sie auf dem Home-Bildschirm oder während der Ausführung einer Anwendung zur rechten Seite der Systemleiste und wählen Sie im Benachrichtigungsbereich eine Option.

Sie können den aktuellen Status des Geräts ablesen und folgende Optionen verwenden:

- **WLAN:** Dient zum Aktivieren oder Deaktivieren der WLAN-Funktion.
- **Benachrichtigungen:** Dient zum Konfigurieren eines Alarmsignals für verschiedene Ereignisse.
- **GPS-Einbindung:** Dient zum Aktivieren oder Deaktivieren der GPS-Funktion.
- **Ton/Vibration:** Dient zum Aktivieren oder Deaktivieren des Vibrationsmodus.
- **Automat. Ausrichten:** Dient zum Aktivieren oder Deaktivieren der automatischen Ausrichtung.
- **Bluetooth:** Dient zum Aktivieren oder Deaktivieren der Funktion für drahtlose Bluetooth-Verbindungen.
- **Offline-Modus:** Dient zum Aktivieren oder Deaktivieren des Offline-Modus.

Darüber hinaus können Sie auch die Display-Helligkeit anpassen oder das Einstellungsmenü aufrufen.



Die verfügbaren Optionen sind abhängig vom jeweiligen Netzbetreiber bzw. von der Region.

Anwendungen aufrufen

- 1 Wählen Sie auf dem Home-Bildschirm **Menü**, um auf die Anwendungsliste zuzugreifen.
- 2 Wählen Sie **Alle** → eine Anwendung.
Wählen Sie zum Anzeigen heruntergeladener Anwendungen die Option **Eigene Anwendungen**.
- 3 Wählen Sie ←, um zum vorherigen Bildschirm zurückzukehren.
Wählen Sie , um zum Home-Bildschirm zurückzukehren.



Vor der Verwendung von Standortdiensten, wie Karten- und Navigationsanwendungen oder Internetdiensten muss gewährleistet sein, dass die WLAN-Verbindung aktiv ist.

» Kürzlich verwendete Anwendungen aufrufen

- 1 Wählen Sie , um die Liste mit den zuletzt verwendeten Anwendungen zu öffnen.
- 2 Wählen Sie eine Anwendung aus.

Gerät anpassen

Nutzen Sie das Gerät optimal, indem Sie es an Ihre Anforderungen anpassen.

» Displaysprache ändern

- 1 Öffnen Sie die Anwendungsliste und wählen Sie **Einstellungen** → **Sprache und Eingabe** → **Sprache auswählen**.
- 2 Wählen Sie die gewünschte Sprache aus.

» Uhrzeit und Datum einstellen

- 1 Öffnen Sie die Anwendungsliste und wählen Sie **Einstellungen** → **Datum und Uhrzeit**.
- 2 Wählen Sie Ihre Zeitzone aus, stellen Sie die Uhrzeit und das Datum ein und ändern Sie weitere Optionen.

» Ton bei Touchscreenberührung ein- bzw. ausschalten

Öffnen Sie die Anwendungsliste und wählen Sie **Einstellungen** → **Ton** → **Ton bei Auswahl**.

» Gerätelautstärke anpassen

- 1 Drücken Sie die Lautstärketaste nach oben oder unten.
- 2 Wählen Sie  und ziehen Sie die Schieberegler, um die Lautstärkestufe für Medientöne, Benachrichtigungen und Alarntöne anzupassen.

» In den Stumm-Modus wechseln

Wechseln Sie auf dem Home-Bildschirm oder während der Ausführung einer Anwendung zur rechten Seite der Systemleiste und wählen Sie im Benachrichtigungsbereich die Option **Ton**.

-  Sie können festlegen, dass Sie im Stumm-Modus vom Gerät auf verschiedene Ereignisse hingewiesen werden möchten. Öffnen Sie die Anwendungsliste und wählen Sie **Einstellungen** → **Ton** → **Vibrieren** → **Immer** oder **Nur im Lautlosmodus**. Nach dem Wechsel in den Stumm-Modus erscheint im Benachrichtigungsbereich **Vibration** anstelle von **Stumm**.

» Hintergrundbild für Home-Bildschirm auswählen

- 1 Wählen Sie auf dem Home-Bildschirm  → **Hintergrund**.
- 2 Wählen Sie einen Bildordner aus.
Wählen Sie bei Auswahl von **Galerie** oder **Hintergrund** die Option **Home-Hintergrund**.
- 3 Wählen Sie ein Bild aus.
- 4 Wählen Sie bei Auswahl eines Live-Hintergrundbilds die Option **Hintergrundbild festlegen**.
Wenn Sie ein Bild aus der Galerie ausgewählt haben, verschieben Sie das Rechteck oder passen Sie dessen Größe, um einen Ausschnitt des Bilds auszuwählen. Wählen Sie anschließend **OK**.

-  Samsung ist nicht verantwortlich für die Verwendung von Standard-Bildern oder -Hintergrundbildern, die auf dem Gerät bereitgestellt werden.

» Animation beim Fensterwechsel aktivieren

Sie können einen Übergangseffekt beim Wechsel zwischen Fenstern festlegen.

- 1 Öffnen Sie die Anwendungsliste und wählen Sie **Einstellungen** → **Bildschirm** → **Animation**.
- 2 Wählen Sie eine Animationsoption aus.

» Display-Helligkeit anpassen

- 1 Öffnen Sie die Anwendungsliste und wählen Sie **Einstellungen** → **Bildschirm** → **Helligkeit**.
- 2 Deaktivieren Sie das Kontrollkästchen neben **Automatische Helligkeit**.
- 3 Passen Sie die Helligkeit mit dem Schieberegler an.
- 4 Wählen Sie **OK**.



Ein helleres Display bedeutet auch einen höheren Energieverbrauch des Geräts.

» Bildschirmsperre festlegen

Sie können den Touchscreen mit einem Entsperrmuster oder Passwort sperren, um zu verhindern, dass andere Personen das Gerät ohne Ihre Erlaubnis verwenden.



- Nach dem Festlegen einer Bildschirmsperre verlangt das Gerät bei jedem Einschalten oder Entsperrern des Touchscreens einen Entsperrcode.
- Sollten Sie Ihre PIN oder Ihr Passwort vergessen, bringen Sie das Gerät in ein Samsung-Kundendienstzentrum, um es zurücksetzen zu lassen.
- Samsung übernimmt keine Haftung bei Verlust von Sicherheitscodes oder privaten Informationen sowie für andere Schäden, die durch illegale Software verursacht werden.

Entsperrmuster festlegen

- 1 Öffnen Sie die Anwendungsliste und wählen Sie **Einstellungen** → **Standort und Sicherheit** → **Bildschirm Sperre-Anzeige konfigurieren.** → **Muster.**
- 2 Sehen Sie sich die angezeigten Anweisungen und Musterbeispiele an und wählen Sie **Weiter.**
- 3 Zeichnen Sie ein Muster, indem Sie mindestens vier Punkte mit Ihrem Finger verbinden.
- 4 Wählen Sie **Weiter.**
- 5 Zeichnen Sie zur Bestätigung erneut ein Muster.
- 6 Wählen Sie **Bestät.**

PIN-Entsperrcode festlegen

- 1 Öffnen Sie die Anwendungsliste und wählen Sie **Einstellungen** → **Standort und Sicherheit** → **Bildschirm Sperre-Anzeige konfigurieren.** → **PIN.**
- 2 Geben Sie eine neue (numerische) PIN ein und wählen Sie **Weiter.**
- 3 Geben Sie die PIN erneut ein und wählen Sie **OK.**

Entsperr-Passwort einstellen

- 1 Öffnen Sie die Anwendungsliste und wählen Sie **Einstellungen** → **Standort und Sicherheit** → **Bildschirm Sperre-Anzeige konfigurieren.** → **Passwort.**
- 2 Geben Sie ein neues (alphanumerisches) Passwort ein und wählen Sie **Weiter.**
- 3 Geben Sie das Passwort erneut ein und wählen Sie **OK.**

Text eingeben

Sie können Text durch Auswählen der Zeichen auf der virtuellen Tastatur, durch handschriftliche Eingabe auf dem Bildschirm oder durch Sprechen des Texts in das Mikrofon eingeben.



Bei bestimmten Sprachen ist keine Texteingabe möglich. Zum Eingeben von Text muss die Schriftsprache in eine der unterstützten Sprachen geändert werden. ► S. 100

» Tastaturtyp ändern

Sie können den Tastaturtyp ändern. Wählen Sie auf der Systemleiste die Option  und einen Tastaturtyp (Android- oder Samsung-Tastatur oder Swype) aus.

Alternativ können Sie Text per Spracheingabe eingeben. Wählen Sie  und entsprechend der gewünschten Eingabesprache eine Spracheingabeoption aus.

» Text mit der Android-Tastatur eingeben

Geben Sie Text durch Wählen von alphanumerischen Tasten ein. Die folgenden Tasten stehen zur Verfügung:



Nummer	Funktion
1	Cursor in das nächste Texteingabefeld verschieben.
2	Zwischen Ziffern-/Symbolmodus und ABC-Modus wechseln.
3	Zwischen Groß- und Kleinschreibung wechseln.
4	Eingabesprache ändern, Tastatureinstellungen aufrufen, Tastaturtyp ändern oder Spracheingabefunktion aktivieren (angetippt halten).

Nummer	Funktion
5	Emoticon einfügen, Emoticonliste öffnen (angetippt halten).
6	Eingabe löschen.
7	Neue Zeile oder neues Feld beginnen.
8	Text per Spracheingabe eingeben.  Diese Funktion ist je nach ausgewählter Eingabesprache möglicherweise nicht verfügbar.
9	Leerzeichen einfügen.

» Text mit der Samsung-Tastatur eingeben

Geben Sie Text durch Wählen von alphanumerischen Tasten ein. Die folgenden Tasten stehen zur Verfügung:

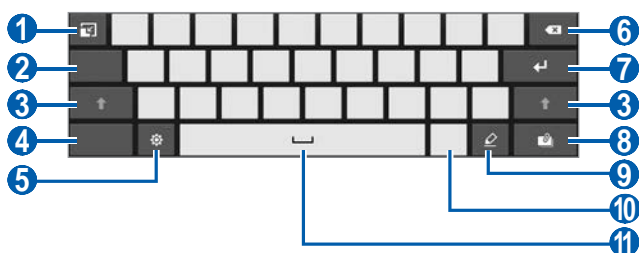



Nummer	Funktion
1	Virtuelle Tastatur minimieren.
2	Cursor in das nächste Texteingabefeld verschieben.
3	Zwischen Groß- und Kleinschreibung wechseln.
4	Zwischen Ziffern-/Symbolmodus und ABC-Modus wechseln.
5	Tastatureinstellungen aufrufen, Tastaturtyp ändern oder Spracheingabefunktion aktivieren (angetippt halten).
6	Eingabe löschen.

Nummer	Funktion
7	Neue Zeile beginnen.
8	Element anhängen.
9	Zur handschriftlichen Eingabe wechseln.
10	Emoticon einfügen, Emoticonliste öffnen (angetippt halten).
11	Leerzeichen einfügen.

Durch Auswählen von  → **XT9** können Sie den XT9-Texterkennungsmodus aktivieren. Nach Eingabe der ersten beiden Buchstaben eines Wortes wird eine Liste mit Alternativen angezeigt.





Im handschriftlichen Modus können folgende Gesten verwendet werden:

Funktion	Geste
Leertaste	
Eingabetaste	
Rücktaste	

» Text mit der Swype-Tastatur eingeben

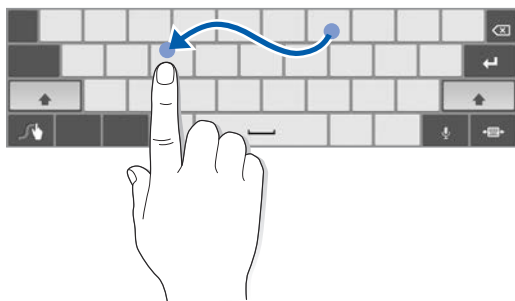
- 1 Wählen Sie den ersten Buchstaben eines Wortes und ziehen Sie Ihren Finger zum zweiten Buchstaben, ohne den Finger vom Bildschirm zu nehmen.
- 2 Fahren Sie damit bis zum Ende des Wortes fort.



- 3 Nehmen Sie den Finger vom letzten Buchstaben.
- 4 Wenn das Wort richtig angezeigt wird, wählen Sie , um ein Leerzeichen einzugeben. Wird nicht das richtige Wort angezeigt, wählen Sie in der angezeigten Liste ein anderes Wort aus.
- 5 Wiederholen Sie die Schritte 1 bis 4, um den Text einzugeben.



- Sie können auch auf die Tasten tippen, um Text einzugeben.
- Sie können eine Taste angetippt halten, um Zeichen aus der oberen Hälfte der Taste einzugeben. Wenn Sie eine Taste angetippt halten, bis die Zeichenliste angezeigt wird, können Sie Sonderzeichen und Symbole eingeben.

Außerdem stehen folgende Tasten zur Verfügung:

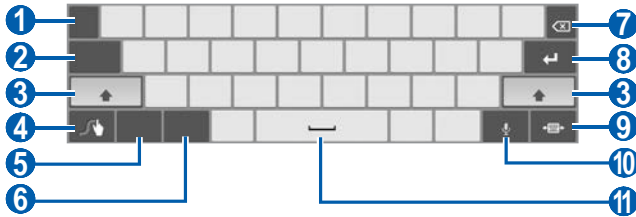



Nummer	Funktion
1	Eingabesprache ändern.
2	Cursor in das nächste Texteingabefeld verschieben.
3	Zwischen Groß- und Kleinschreibung wechseln.
4	Swype-Tippbildschirm aufrufen; Hilfe-Informationen öffnen (angetippt halten).
5	Zwischen Symbolmodus und ABC-Modus wechseln.
6	Zwischen Ziffernmodus und Bearbeitungsmodus wechseln.
7	Eingabe löschen.
8	Neue Zeile beginnen.

Nummer	Funktion
9	Virtuelle Tastatur minimieren.
10	Text per Spracheingabe eingeben.  Diese Funktion ist je nach ausgewählter Eingabesprache möglicherweise nicht verfügbar.
11	Leerzeichen einfügen.

» Text kopieren und einfügen

Bei der Texteingabe können Sie die Funktion zum Kopieren und Einfügen verwenden, um Text in anderen Anwendungen zu nutzen.

- 1 Halten Sie ein Wort angetippt.
- 2 Ziehen Sie  oder , um den gewünschten Text auszuwählen.
- 3 Wählen Sie **Kopieren**, um den Text in die Zwischenablage zu kopieren, oder **Ausschneiden**, um den Text auszuschneiden und in die Zwischenablage einzufügen.
- 4 Tippen Sie in einer anderen Anwendung auf das Texteingabefeld und halten Sie es angetippt.
- 5 Wählen Sie **Einfügen**, um den Text aus der Zwischenablage in das Texteingabefeld einzufügen.

Internet

Internet

Hier erfahren Sie, wie Sie Ihre bevorzugten Webseiten aufrufen und Favoriten dafür erstellen.



- Je nach Region oder Netzbetreiber kann das Webbrowser-Menü anders benannt sein.
- Die verfügbaren Symbole richten sich nach dem jeweiligen Netzbetreiber oder der Region.

» Auf Webseiten surfen



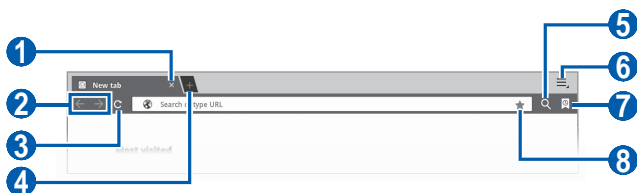



- 1 Öffnen Sie die Anwendungsliste und wählen Sie **Internet**, um Ihre Startseite aufzurufen.
Wählen Sie zum Aufrufen einer bestimmten Webseite das URL-Eingabefeld, geben Sie die Webadresse der Webseite ein und wählen Sie .
- 2 Für die Navigation auf Webseiten stehen folgende Tasten zur Verfügung:





Je nach Region und Netzbetreiber wird der Bildschirm oben unter Umständen anders dargestellt.

Nummer	Funktion
1	Dient zum Schließen des aktuellen Fensters.
2	Dient zum Wechseln zu Webseiten im Verlauf (vorwärts oder rückwärts).
3	Dient zum erneuten Laden der aktuellen Webseite. Während das Gerät Webseiten lädt, ändert sich dieses Symbol zu ✕.
4	Dient zum Öffnen einer neuen Registerkarte.
5	Dient zum Suchen von Informationen.
6	Dient zum Aufrufen einer Liste mit Webbrowseroptionen.
7	Dient zum Öffnen einer Liste mit gespeicherten Lesezeichen und des letzten Internetverlaufs.
8	Dient zum Erstellen eines Lesezeichens für die aktuelle Webseite.

Beim Navigieren auf einer Webseite stehen folgende Optionen zur Verfügung:

- Legen Sie zum Vergrößern zwei Finger auf den Bildschirm und spreizen Sie diese. Bewegen Sie die Finger zum Herauszoomen aufeinander zu. Sie können auch zweimal auf den Bildschirm tippen.
- Wählen Sie  → **Neuer Tab**, um eine neue Registerkarte zu öffnen.
- Wählen Sie  → **Neuer Inkognito-Tab**, um eine Registerkarte zu öffnen, auf der keine Cookies gespeichert werden.
- Wählen Sie  → **Auf Seite finden**, um Text auf der Webseite zu suchen.
- Wählen Sie  → **Seite freigeben**, um die Webadresse der Webseite zu senden.
- Wählen Sie  → **Seite speichern**, um die aktuelle Webseite zu speichern und sie später im Offlinemodus lesen zu können.
- Wählen Sie  → **Seiteninfo**, um Details zur Seite anzuzeigen.

- Wählen Sie  → **Downloads**, um die aus dem Internet heruntergeladenen Elemente anzuzeigen.
- Wählen Sie  → **Drucken**, um die Webseite zu drucken. Dieses Gerät ist nur mit einigen Samsung-Druckern kompatibel.
- Wählen Sie  → **Einstellungen**, um die Browsereinstellungen anzupassen.

» Per Spracheingabe nach Informationen suchen



Diese Funktion ist je nach Region oder Netzbetreiber unter Umständen nicht verfügbar.

1 Öffnen Sie die Anwendungsliste und wählen Sie **Internet**.

2 Wählen Sie .

3 Wählen Sie  und sprechen Sie einen Suchbegriff in das Mikrofon des Geräts.

Das Gerät sucht nach Informationen und Webseiten, die zu dem Suchbegriff in Beziehung stehen.

» Mehrere Seiten öffnen

Sie können mehrere Seiten öffnen und beliebig zwischen ihnen wechseln.

1 Öffnen Sie die Anwendungsliste und wählen Sie **Internet**.

2 Wählen Sie , um eine neue Registerkarte zu öffnen.



3 Öffnen Sie auf der neuen Registerkarte eine weitere Webseite.

4 Wählen Sie den Titel einer Registerkarte, um zwischen aktuell geöffneten Registerkarten zu wechseln.

» Lesezeichen für bevorzugte Webseiten erstellen

Wenn Sie die Adresse der Webseite kennen, können Sie sie manuell als Lesezeichen hinzufügen.



Lesezeichen hinzufügen

- 1 Öffnen Sie die Anwendungsliste und wählen Sie **Internet**.
- 2 Wählen Sie  → .
- Alternativ können Sie auch  wählen, um die aktuelle Webseite als Lesezeichen zu speichern.
- 3 Geben Sie einen Seitentitel und eine Internetadresse ein.
- 4 Wählen Sie das Dropdownmenü **Favoriten** und wählen Sie zum Hinzufügen einen Speicherort für das Lesezeichen (sofern erforderlich).
- 5 Wählen Sie **OK**.

Wählen Sie zum Verwenden von Lesezeichenoptionen die Option  und halten Sie ein Lesezeichen angetippt:

- Wählen Sie **Öffnen**, um die Webseite auf der aktuellen Registerkarte zu öffnen.
- Wählen Sie **In neuer Registerkarte öffnen**, um die Webseite auf einer neuen Registerkarte zu öffnen.
- Wählen Sie **Favorit bearbeiten**, um das Lesezeichen zu bearbeiten.
- Wählen Sie **Shortcut auf Home hzfg.**, um die Lesezeichenverknüpfung dem Home-Bildschirm hinzuzufügen.
- Wählen Sie **Link senden**, um die Webadresse der Webseite an andere Personen zu senden.
- Wählen Sie **Link-URL kop.**, um die Webadresse der Webseite zu kopieren.
- Wählen Sie **Lesezeichen löschen**, um das Lesezeichen zu löschen.
- Wählen Sie **Als Startseite festlegen**, um die Webseite als Startseite für den Browser zu verwenden.

Lesezeichenordner erstellen

- 1 Öffnen Sie die Anwendungsliste und wählen Sie **Internet**.
- 2 Wählen Sie  →  → **Neuer Ordner**.
- 3 Geben Sie einen Namen für den Lesezeichenordner ein und wählen Sie **OK**.





» Auf letzten Verlauf zugreifen

- 1 Öffnen Sie die Anwendungsliste und wählen Sie **Internet**.
- 2 Wählen Sie  → **Verlauf**.
- 3 Wählen Sie eine Webseite aus, die Sie aufrufen möchten.



Pulse

Verwenden Sie den Pulse Reader, um Feeds für Ihre Lieblingsnachrichtenthemen hinzuzufügen und Nachrichtenartikel auf Ihrem Gerät zu lesen.

» Feeds lesen

- 1 Öffnen Sie die Anwendungsliste und wählen Sie **Pulse**.
- 2 Wählen Sie beim erstmaligen Starten dieser Anwendung **OK** und tippen Sie auf den Bildschirm, um den Hinweis zu entfernen.
- 3 Wählen Sie  um Feeds zu aktualisieren.
- 4 Blättern Sie zum Auswählen einer Feed-Quelle nach oben oder unten.
- 5 Blättern Sie zum Auswählen eines Feeds nach links oder rechts.
- 6 Beim Lesen eines Feeds stehen folgende Optionen zur Verfügung:
 - Wählen Sie  oder , um einen Feed an Community-Websites hochzuladen.
 - Wählen Sie , um einen Feed an andere Personen zu senden.
 - Wählen Sie , um zu einer Feedliste zurückzukehren.

» Feedquellen verwalten

- 1 Öffnen Sie die Anwendungsliste und wählen Sie **Pulse**.
- 2 Wählen Sie  um die Feedquellenliste anzuzeigen.
- 3 Wählen Sie  oder , um eine Feedquelle hinzuzufügen oder zu löschen.

Market

Da dieses Gerät auf der Android-Plattform basiert, lassen sich seine Funktionen durch die Installation zusätzlicher Anwendungen erweitern. Android Market bietet Ihnen eine einfache und schnelle Möglichkeit zum Erwerben von Spielen und Mobilanwendungen.



Diese Funktion ist je nach Region oder Netzbetreiber unter Umständen nicht verfügbar.

» Anwendung herunterladen und installieren

- 1 Öffnen Sie die Anwendungsliste und wählen Sie **Market**. Sie können auch oben rechts auf dem Bildschirm **Shop** wählen.
- 2 Wählen Sie beim erstmaligen Starten dieser Anwendung **Akzeptieren**.
- 3 Suchen Sie nach einer Datei oder Anwendung und laden Sie sie herunter.

» Anwendung deinstallieren

- 1 Öffnen Sie die Anwendungsliste und wählen Sie **Market**.
- 2 Wählen Sie **Meine Apps**.
- 3 Wählen Sie das Element aus, das Sie löschen möchten.
- 4 Wählen Sie **Deinstallieren**.

YouTube

Hier erfahren Sie, wie Sie Videos auf YouTube anzeigen und hochladen.



Diese Funktion ist je nach Region oder Netzbetreiber unter Umständen nicht verfügbar.

» Videos wiedergeben

- 1 Öffnen Sie die Anwendungsliste und wählen Sie **YouTube**.
- 2 Wählen Sie ein Video aus der Liste aus.
- 3 Tippen Sie auf einen Videobildschirm und wählen Sie , um das Video im Vollbildmodus anzuzeigen.
- 4 Steuern Sie die Wiedergabe mit den virtuellen Tasten.

» Videos hochladen

- 1 Öffnen Sie die Anwendungsliste und wählen Sie **YouTube**.
- 2 Wählen Sie **Dein Kanal**.
- 3 Wählen Sie Ihr Google-Konto, wenn es mit YouTube verknüpft ist. Sie können auch **Konto hinzufügen** wählen und ein Konto zur Anmeldung bei YouTube einrichten.
- 4 Wählen Sie die Option **Hochladen** und anschließend ein Video aus.
- 5 Geben Sie Details für den Upload ein und wählen Sie **Hochladen**.







Maps

Hier erfahren Sie, wie Sie mit Google Maps™ Ihren Standort ermitteln, die Karte nach Straßen, Städten und Ländern durchsuchen und Wegbeschreibungen erhalten.





Diese Funktion ist je nach Region oder Netzbetreiber unter Umständen nicht verfügbar.

» Nach einem bestimmten Ort suchen

- 1 Öffnen Sie die Anwendungsliste und wählen Sie **Maps**.
- 2 Wählen Sie beim erstmaligen Starten dieser Anwendung **OK** aus.
- 3 Wählen Sie **Einstell.** aus, um die Standortdienste zu aktivieren. Die Karte zeigt Ihre aktuelle Position an.
- 4 Wählen Sie **Maps-Suche**.
- 5 Geben Sie einen Suchbegriff für den Ort ein und wählen Sie 
 - Wählen Sie , um einen Ort per Spracheingabe zu suchen.
 - Wählen Sie , um Ihren aktuellen Standort anzuzeigen.
 - Wählen Sie , um einen Ort in der Nähe zu suchen.
 - Wählen Sie , um eine Wegbeschreibung für ein bestimmtes Ziel zu erhalten.
 - Wählen Sie , um der Karte Ebenen hinzuzufügen.
 - Wählen Sie , um eine Liste mit weiteren Optionen aufzurufen.
 - Legen Sie zum Vergrößern zwei Finger auf den Bildschirm und spreizen Sie diese. Bewegen Sie die Finger zum Herauszoomen aufeinander zu.

» Wegbeschreibung zu einem bestimmten Ziel abrufen

- 1 Öffnen Sie die Anwendungsliste und wählen Sie **Maps**.
- 2 Wählen Sie .

- 3 Geben Sie die Adresse des Startorts und des Zielorts ein.
Wählen Sie  → **Kontakte** oder **Punkt auf der Karte**, um eine Adresse aus der Kontaktliste einzugeben oder den Ort durch Tippen auf die Karte anzugeben.
- 4 Wählen Sie eine Fortbewegungsart (Auto, Bus oder Laufen) und wählen Sie **Los**.
- 5 Wählen Sie eine Route aus, um Streckendetails anzuzeigen (sofern erforderlich).
- 6 Wählen Sie abschließend  → **Karte leeren**.

Latitude

Hier erfahren Sie, wie Sie über Google Latitude™ Ihren Standort Freunden mitteilen und den Standort von Freunden anzeigen können.

 Diese Funktion ist je nach Region oder Netzbetreiber unter Umständen nicht verfügbar.



- 1 Öffnen Sie die Anwendungsliste und wählen Sie **Latitude**.
Das Gerät nimmt automatisch an Latitude teil.
- 2 Wählen Sie  → **Aus Kontakten wählen** oder **Über E-Mail-Adresse hinzufügen**.
- 3 Wählen Sie einen Freund aus, der hinzugefügt werden soll, oder geben Sie eine E-Mail-Adresse ein und wählen Sie **Freunde hinzufügen**.
- 4 Wählen Sie **Ja**.
Wenn der Freund die Einladung annimmt, können Sie Standorte austauschen.
- 5 Wählen Sie einen Freund aus der Liste aus.
Die Standorte Ihrer Freunde werden mit deren Fotos auf der Karte gekennzeichnet.

Places

Hier erfahren Sie, wie Sie nach einem Ort in der Nähe suchen.



Diese Funktion ist je nach Region oder Netzbetreiber unter Umständen nicht verfügbar.

- 1 Öffnen Sie die Anwendungsliste und wählen Sie **Places**.
- 2 Wählen Sie eine Kategorie aus.
Das Gerät sucht nach Orten im Umkreis Ihres Standorts, die zu der Kategorie in Beziehung stehen.
- 3 Wählen Sie einen Ortsnamen aus, um die zugehörigen Details anzuzeigen.
- 4 Während der Informationsanzeige stehen folgende Optionen zur Verfügung:
 - Wählen Sie , um den Ort auf der Karte anzuzeigen.
 - Wählen Sie , um die Route zu dem Ort anzuzeigen.



Navigation

Hier erfahren Sie, wie Sie das GPS-Navigationssystem nutzen, um ein Ziel anhand der Sprachführung zu finden.



- Die Navigationskarten, Ihr aktueller Standort sowie andere Navigationsdaten entsprechen unter Umständen nicht den tatsächlichen Gegebenheiten. Achten Sie stets auf die Straßen- und Verkehrsbedingungen sowie auf sämtliche andere fahrtbezogenen Faktoren und halten Sie sich immer an die Sicherheitshinweise und Vorschriften.
- Diese Funktion ist je nach Region oder Netzbetreiber unter Umständen nicht verfügbar.

- 1 Öffnen Sie die Anwendungsliste und wählen Sie **Navigation**.
- 2 Wählen Sie beim erstmaligen Starten dieser Anwendung **Annehmen**.

- 3 Geben Sie das Ziel mit einer der folgenden Methoden ein:
 - **Ziel einsprechen:** Geben Sie Ihr Ziel per Spracheingabe an, indem Sie beispielsweise "Navigieren zu Ziel" sagen.
 - **Ziel eintippen:** Geben Sie das Ziel über die virtuelle Tastatur ein.
 - **Kontakte:** Wählen Sie das Ziel aus den Adressen der Kontakte aus.
 - **Markierte Orte:** Wählen Sie das Ziel aus der Liste der mit Stern versehenen Orte aus.
- 4 Wählen Sie **Installieren**, um die sprachgeführte Navigation zu verwenden (sofern erforderlich).
- 5 Folgen Sie anhand der Karte und der Sprachführung der angegebenen Route.
Wählen Sie , um Wegbeschreibungen in Textform anzuzeigen.
- 6 Wählen Sie  → **Navigation beenden**, um die Navigation zu beenden.

Google-Suche

Sie können nach Anwendungen und Dateien auf dem Gerät und bestimmten Daten im Internet suchen.

- 1 Öffnen Sie die Anwendungsliste und wählen Sie **Google-Suche**.
- 2 Geben Sie einen Buchstaben oder ein Wort der zu suchenden Daten ein.
Wählen Sie , um Informationen per Spracheingabe zu suchen.
- 3 Wählen Sie den Namen des Elements aus, das Sie aufrufen möchten.

Samsung Apps

Mit Samsung Apps können Sie einfach und schnell eine Vielzahl von Anwendungen direkt auf das Gerät herunterladen. Samsung Apps bietet Ihnen sofortigen Zugang zu einer Riesenauswahl von mobilen Möglichkeiten wie Spielen, Nachrichten, Informationen, mobilen Vernetzungsdiensten, Navigation, gesundheitsbezogenen Anwendungen und mehr.

Mit den voll optimierten Anwendungen von Samsung Apps wird das Gerät intelligenter. Erkunden Sie die verblüffenden Anwendungen und bereichern Sie Ihr mobiles Leben.



- Diese Funktion ist je nach Region oder Netzbetreiber unter Umständen nicht verfügbar.
- Weitere Informationen finden Sie unter www.samsungapps.com.

- 1 Öffnen Sie die Anwendungsliste und wählen Sie **Samsung Apps**.
- 2 Wählen Sie beim erstmaligen Starten dieser Anwendung → **OK** aus. Lesen Sie die Nutzungsbedingungen und wählen Sie **Annehmen** aus.
- 3 Suchen Sie nach gewünschten Anwendungen und laden Sie diese herunter.

Kommunikation



Google Mail

Sie können neue E-Mails von Google Mail™ in Ihrem Posteingang empfangen. Wenn Sie diese Anwendung aufrufen, wird der Posteingang angezeigt. In der Titelleiste wird die Gesamtanzahl der ungelesenen Nachrichten angezeigt und die ungelesenen Nachrichten werden fett dargestellt.



- Diese Funktion ist je nach Region oder Netzbetreiber unter Umständen nicht verfügbar.
- Je nach Region oder Netzbetreiber ist das Menü "Google Mail" auf dem Gerät unter Umständen anders benannt.















› E-Mail-Nachricht senden

- 1 Öffnen Sie die Anwendungsliste und wählen Sie **Google Mail**.
- 2 Wählen Sie .
- 3 Geben Sie im Empfängerfeld einen Namen oder eine Adresse ein.
- 4 Geben Sie einen Betreff und eine Nachricht ein.
- 5 Wählen Sie  → eine Datei, um eine Bilddatei anzuhängen.
- 6 Wählen Sie **Senden**, um die Nachricht zu senden.

› E-Mail-Nachricht anzeigen

- 1 Öffnen Sie die Anwendungsliste und wählen Sie **Google Mail**.
- 2 Wählen Sie eine E-Mail-Nachricht aus.

Bei geöffneter Nachrichtenansicht stehen folgende Optionen zur Verfügung:

- Wählen Sie zum Wechseln zur vorherigen oder nächsten Nachricht **Ältere** oder **Neuere**.
- Wählen Sie , um nach einer E-Mail-Nachricht zu suchen.
- Wählen Sie , um eine neue Nachricht zu erstellen.
- Wählen Sie , um die Nachricht zu archivieren.
- Wählen Sie , um die Nachricht zu löschen.
- Wählen Sie  → **Als ungelesen markieren**, um die Nachricht als ungelesen zu markieren.
- Wählen Sie  → **Mark as important**, um die Nachricht als wichtig zu markieren.
- Wählen Sie  → **Labels ändern**, um die Nachricht mit einer Beschriftung zu versehen.
- Wählen Sie  → **Spam melden**, um die Nachricht der Spamliste hinzuzufügen.
- Wählen Sie  → **Ignorieren**, um die Nachricht auszublenden. Wählen Sie **Alle Nachrichten** und ziehen Sie die Nachricht in **Posteingang**, um die Nachricht in den Posteingangsortner zu verschieben.
- Wählen Sie  → **Aktualisieren**, um die Nachrichten neu zu laden.
- Wählen Sie  → **Einstellungen**, um die E-Mail-Einstellungen anzupassen.
- Wählen Sie , um auf die Nachricht zu antworten.
- Wählen Sie , um eine Antwort auf die Nachricht an alle Empfänger zu senden.
- Wählen Sie , um die Nachricht an andere Personen weiterzuleiten.
- Wählen Sie , um der Nachricht einen Stern hinzuzufügen.
- Wählen Sie **Anzeigen**, um einen Anhang anzuzeigen. Wählen Sie **Speichern**, um den Anhang auf dem Gerät zu speichern.

E-Mail

Hier erfahren Sie, wie Sie E-Mail-Nachrichten über Ihr privates oder berufliches E-Mail-Konto senden und anzeigen.



» E-Mail-Konto einrichten

- 1 Öffnen Sie die Anwendungsliste und wählen Sie **E-Mail**.
- 2 Geben Sie Ihre E-Mail-Adresse und Ihr Passwort ein.
- 3 Wählen Sie **Weiter** (allgemeine E-Mail-Konten) oder **Manuelles Einrichten** (berufliche E-Mail-Konten).
- 4 Folgen Sie den Anweisungen auf dem Bildschirm.
- 5 Wenn Sie weitere E-Mail-Konten hinzufügen möchten, wählen Sie  → **Einstellungen** → **Konto hinzufügen** und wiederholen Sie die Schritte 2 - 4.

Nach Abschluss der E-Mail-Kontoeinrichtung werden die E-Mail-Nachrichten auf das Gerät heruntergeladen. Wenn Sie mehr als zwei Konten eingerichtet haben, können Sie zwischen den E-Mail-Konten wechseln. Wählen Sie oben links auf dem Bildschirm einen Kontonamen und wählen Sie das Konto, von dem Sie Nachrichten abrufen möchten.

» E-Mail-Nachricht senden

- 1 Öffnen Sie die Anwendungsliste und wählen Sie **E-Mail** → ein E-Mail-Konto.
- 2 Wählen Sie .
- 3 Fügen Sie Empfänger für die Nachricht hinzu.
Geben Sie manuell E-Mail-Adressen ein und trennen Sie diese durch ein Semikolon oder ein Komma.
- 4 Wählen Sie **+Cc/Bcc**, um weitere Empfänger hinzuzufügen.
- 5 Wählen Sie das Betrefffeld aus, um einen Betreff einzugeben.

- 6 Wählen Sie das Texteingabefeld aus und geben Sie den E-Mail-Text ein. Sie können ein Bild, einen Kontakt, einen Kalender, ein Memo oder einen Standort einfügen, indem Sie  auswählen.
- 7 Wählen Sie  → die anzuhängenden Dateien.
- 8 Wählen Sie **Senden**, um die Nachricht zu senden.









 Wenn Sie offline sind oder sich außerhalb der Netzabdeckung befinden, bleibt die Nachricht im Postausgang, bis Sie wieder online sind und ausreichend Netzabdeckung haben.







» E-Mail-Nachricht anzeigen

Wenn Sie ein E-Mail-Konto öffnen, können Sie bereits abgerufene E-Mails offline lesen oder eine Verbindung mit dem E-Mail-Server herstellen, um neue Nachrichten abzurufen. Nach dem Abrufen der E-Mail-Nachrichten können Sie sie offline lesen.

- 1 Öffnen Sie die Anwendungsliste und wählen Sie **E-Mail** → ein E-Mail-Konto.
- 2 Wählen Sie , um die Nachrichtenliste zu aktualisieren.
- 3 Wählen Sie eine E-Mail-Nachricht aus.

Bei geöffneter Nachrichtenansicht stehen folgende Optionen zur Verfügung:

- Wählen Sie , um nach einer E-Mail-Nachricht zu suchen.
- Wählen Sie , um die Nachrichten neu zu laden.
- Wählen Sie , um eine neue Nachricht zu erstellen.
- Wählen Sie , um auf die Nachricht zu antworten.
- Wählen Sie , um die Nachricht an andere Personen weiterzuleiten.
- Wählen Sie , um die Nachricht zu löschen.
- Wählen Sie  → **Als ungelesen markieren**, um die Nachricht als ungelesen zu markieren.
- Wählen Sie  → **Verschieben**, um die Nachricht in einen anderen Ordner zu verschieben.
- Wählen Sie  → **Hintergrundfarbe**, um die Hintergrundfarbe zu ändern.

- Wählen Sie  → **Drucken**, um die Nachricht zu drucken. Dieses Gerät ist nur mit einigen Samsung-Druckern kompatibel.
- Wählen Sie  → **Einstellungen**, um die E-Mail-Einstellungen anzupassen.
- Wählen Sie  → **Sortieren nach**, um die Nachrichten nach Kategorie zu sortieren.
- Wählen Sie  → **Anzeigemodus**, um den Anzeigemodus zu ändern.
- Wählen Sie , um der Nachricht einen Stern hinzuzufügen.
- Wählen Sie die Registerkarte für Anhänge → , um einen Anhang auf Ihrem Gerät zu speichern.

Chatten

Hier erfahren Sie, wie Sie über Google Talk™ mit Freunden oder Verwandten chatten.



Diese Funktion ist je nach Region oder Netzbetreiber unter Umständen nicht verfügbar.

» Status festlegen

- 1 Öffnen Sie die Anwendungsliste und wählen Sie **Talk**.
- 2 Geben Sie den Benutzernamen Ihres Google-Kontos und das zugehörige Passwort ein und wählen Sie **Anmelden** (sofern erforderlich).
- 3 Passen Sie Ihren Status, Ihr Bild sowie die anzuzeigende Nachricht an.

» Freunde zur Freundesliste hinzufügen

- 1 Öffnen Sie die Anwendungsliste und wählen Sie **Talk**.
In der Freundesliste werden alle Google Talk-Kontakte in einer Übersicht angezeigt.
- 2 Wählen Sie .

- 3 Geben Sie eine E-Mail-Adresse des Friends ein und wählen Sie **Einladung senden**.

Wenn der Freund die Einladung annimmt, wird er der Freundesliste hinzugefügt.

» Chat beginnen

- 1 Öffnen Sie die Anwendungsliste und wählen Sie **Talk**.
- 2 Wählen Sie einen Freund aus der Freundesliste aus. Das Chat-Fenster wird geöffnet.
- 3 Geben Sie eine Nachricht ein und wählen Sie ►.
Wählen Sie ▲ → **Zum Chatten einladen**, um einem Chat einen Freund hinzuzufügen.
- 4 Wählen Sie ✕, um den Chat zu beenden.

Social Hub

Hier erfahren Sie, wie Sie Social Hub™ aufrufen. Hierbei handelt es sich um die integrierte Kommunikationsanwendung für E-Mails, Kontakte und Kalenderinformationen. Ausführlichere Informationen finden Sie unter socialhub.samsungapps.com.

- 1 Öffnen Sie die Anwendungsliste und wählen Sie **Social Hub**.
- 2 Fügen Sie beim ersten Start der Anwendung ein Konto hinzu oder überspringen Sie diesen Schritt, um später ein Konto einzurichten.
- 3 Wählen Sie oben links auf dem Bildschirm eine Kategorie aus.
- 4 Prüfen und verwenden Sie die Inhalte, die über Social Hub bereitgestellt werden

Unterhaltung

MP3-Player

Hier erfahren Sie, wie Sie Ihre Lieblingsmusik unterwegs mit dem MP3-Player wiedergeben. Der MP3-Player unterstützt folgende Dateiformate: MP3, AAC, OGG, FLAC, MP4, 3GP, M4A, WMA (Codec: MP3, AAC, AAC+, eAAC+, FLAC, WMA, Vorbis)



- In Abhängigkeit von der auf dem Gerät installierten Software werden einige Dateiformate nicht unterstützt.
- Wenn die Dateigröße den verfügbaren Speicher übersteigt, kann beim Öffnen von Dateien ein Fehler auftreten.
- Die Wiedergabequalität kann je nach Inhaltstyp schwanken.
- Einige Dateien werden aufgrund ihrer Codierung unter Umständen nicht ordnungsgemäß wiedergegeben.

» Musikdateien zum Gerät hinzufügen

Übertragen Sie zunächst Dateien auf Ihr Gerät:







- Herunterladen aus dem mobilen Web. ► S. 32
- Herunterladen von einem PC mithilfe von Samsung Kies. ► S. 71
- Empfangen über Bluetooth. ► S. 78
- Synchronisieren mit Windows Media Player 11. ► S. 72

» Musik wiedergeben



Nach der Übertragung von Musikdateien auf das Gerät:

- 1 Öffnen Sie die Anwendungsliste und wählen Sie **MP3-Player**.
- 2 Wählen Sie eine Musikkategorie → eine Musikdatei aus.
- 3 Tippen Sie rechts auf dem Bildschirm auf das MP3-Player-Feld.
- 4 Steuern Sie die Wiedergabe mit den virtuellen Tasten.

Verwenden Sie während der Musikwiedergabe die folgenden Optionen:

- Wählen Sie  → **Zu Wiedergabeliste hinzufügen**, um eine Musikdatei einer Wiedergabeliste hinzuzufügen.
 - Wählen Sie  → **über Bluetooth**, um Musik über ein Bluetooth-Headset wiederzugeben. Diese Option kann nicht verwendet werden, wenn Sie ein Headset an das Gerät anschließen.
 - Wählen Sie  → **Senden via**, um eine Musikdatei an andere Personen zu senden.
 - Wählen Sie  → **Als Alarmton festlegen**, um eine Musikdatei als Alarmton festzulegen.
 - Wählen Sie  → **Einstellungen**, um den MP3-Player anzupassen.
-  • Bei der Wiedergabe von Mehrkanal-Inhalten (beispielsweise DVD-Filme) können Sie virtuellen 5.1-Surroundsound genießen.
- WOW HD™ sorgt für eine erhebliche Klangverbesserung und liefert Ihnen einen dynamischen 3D-Musikgenuss mit satten tiefen Bässen und brillanten klaren Höhen.

» Wiedergabeliste erstellen

- 1 Öffnen Sie die Anwendungsliste und wählen Sie **MP3-Player** → **Wiedergabelisten**.
- 2 Wählen Sie .
- 3 Geben Sie einen Titel für die neue Wiedergabeliste ein und wählen Sie **OK**.
- 4 Wählen Sie  neben den hinzuzufügenden Musikdateien und wählen Sie anschließend **OK**, um der Wiedergabeliste Musikdateien hinzuzufügen.

» MP3-Player-Einstellungen anpassen

- 1 Öffnen Sie die Anwendungsliste und wählen Sie **MP3-Player**.
- 2 Wählen Sie  → **Einstellungen**.
- 3 Ändern Sie die folgenden Einstellungen, um den MP3-Player individuell anzupassen:

Optionen	Funktion
Equalizer	Wählen Sie einen Standard-Equalizertyp aus.
Sound-Effekte	Wählen Sie einen Klangeffekt aus.
Musik-Menü	Wählen Sie die Musikkategorien aus, die auf dem Musikbibliothek-Bildschirm angezeigt werden sollen.

Music Hub

Im Online-Musikgeschäft können Sie Ihre Lieblingstitel suchen und erwerben. Zudem können Sie Ihrer Wunschliste eine Musikdatei hinzufügen und heruntergeladene Musikdateien wiedergeben.



Diese Funktion ist je nach Region oder Netzbetreiber unter Umständen nicht verfügbar.

- 1 Öffnen Sie die Anwendungsliste und wählen Sie **Music Hub**.
- 2 Wählen Sie beim erstmaligen Starten dieser Anwendung **Bestätigen**.
- 3 Suchen Sie nach Musiktiteln, um sie Probe zu hören, und erwerben Sie Ihre Lieblingsmusiktitel.

Kamera

Hier erfahren Sie, wie Sie Fotos und Videos aufnehmen und anzeigen. Sie können Fotos mit einer Auflösung von bis zu 2048 x 1536 Pixel (3,2 Megapixel) und Videos mit einer Auflösung von bis zu 1280 x 720 Pixel aufnehmen.



- Die Kamera-Bedienoberfläche wird nur in der Querformatansicht angezeigt.
- Die Kamera schaltet sich automatisch aus, wenn sie für eine bestimmte Zeit nicht verwendet wird.
- Je nach Motiv und Aufnahmebedingungen kann die Speicherkapazität unterschiedlich sein.

» Fotografieren

- 1 Öffnen Sie die Anwendungsliste und wählen Sie **Kamera**, um die Kamera einzuschalten.
- 2 Richten Sie das Objektiv auf das gewünschte Motiv und nehmen Sie gegebenenfalls Einstellungen vor.

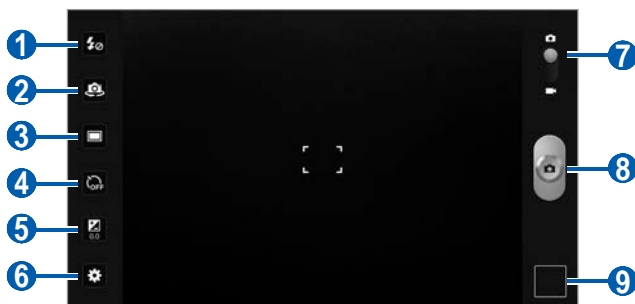

Nummer	Funktion
1	Dient zum Ändern der Blitzeinstellung. Sie können den Blitz manuell ein- und ausschalten oder die Kamera so konfigurieren, dass sie den Blitz bei Bedarf automatisch verwendet.
2	Dient zum Wechseln zwischen dem vorderen und dem hinteren Kameraobjektiv.

Nummer	Funktion
3	Dient zum Ändern des Aufnahmemodus.
4	Dient zum Auswählen der Verzögerung vor der Aufnahme eines Fotos.
5	Dient zum Anpassen des Belichtungswerts.
6	Dient zum Ändern der Kameraeinstellungen.
7	Dient zum Wechseln zur Videokamera.
8	Dient zum Aufnehmen eines Fotos.
9	Dient zum Öffnen des Bildbetrachters, um aufgenommene Fotos und Videos anzuzeigen.

3 Tippen Sie an dem Punkt auf den Bildschirm, an dem sich der Fokus des Vorschaubildschirms befinden soll.

Der Fokusrahmen bewegt sich zu dem Punkt, auf den Sie tippen, und färbt sich grün, sobald sich das gewünschte Motiv im Fokus befindet.

4 Wählen Sie  um ein Foto aufzunehmen.



Das Foto wird automatisch gespeichert.

Wählen Sie nach dem Fotografieren das Bildbetrachter-Symbol, um die aufgenommenen Fotos anzuzeigen.

- Blättern Sie nach links oder rechts, um weitere Fotos anzuzeigen. Tippen Sie alternativ auf den Bildschirm und blättern Sie unten auf dem Bildschirm durch die Miniaturansichten der Fotos.
- Legen Sie zum Vergrößern zwei Finger auf den Bildschirm und spreizen Sie diese. Bewegen Sie die Finger zum Herauszoomen aufeinander zu. Sie können auch zweimal auf den Bildschirm tippen.
- Wählen Sie **Senden via**, um ein Foto an andere Personen zu senden.
- Wählen Sie **Einstellen als**, um ein Foto als Hintergrund oder als Bild für einen Kontakt festzulegen.
- Wählen Sie **Löschen**, um ein Foto zu löschen.
- Wählen Sie **Zur Galerie wechseln**, um die Galerie aufzurufen.



» Mit voreingestellten Optionen für verschiedene Szenen fotografieren

Die Kamera verfügt über vordefinierte Einstellungen für verschiedene Szenen. Dadurch können Sie einfach den passenden Modus für die jeweiligen Aufnahmebedingungen und Motive wählen. Wählen Sie beispielsweise zum Fotografieren in der Nacht den Nachtmodus mit längerer Belichtungszeit.

- 1 Öffnen Sie die Anwendungsliste und wählen Sie **Kamera**, um die Kamera einzuschalten.
- 2 Wählen Sie  → **Szenen-Modus** → eine Szene.
- 3 Nehmen Sie die gewünschten Einstellungen vor.
- 4 Wählen Sie , um ein Foto aufzunehmen.



» Fotos im Eigenaufnahmemodus aufnehmen

Mit dem vorderen Kameraobjektiv können Sie sich auf einfache Weise selbst fotografieren.

- 1 Öffnen Sie die Anwendungsliste und wählen Sie **Kamera**, um die Kamera einzuschalten.
- 2 Wählen Sie .
- 3 Nehmen Sie die gewünschten Einstellungen vor.
- 4 Wählen Sie , um ein Foto aufzunehmen.



» Fotos im Smile-Modus aufnehmen

Die Kamera kann die Gesichter von Personen erkennen und Sie beim Fotografieren lächelnder Gesichter unterstützen.

- 1 Öffnen Sie die Anwendungsliste und wählen Sie **Kamera**, um die Kamera einzuschalten.
- 2 Wählen Sie  → **Lächeln**.
- 3 Nehmen Sie die gewünschten Einstellungen vor.
- 4 Richten Sie das Kameraobjektiv auf das Motiv.
- 5 Wählen Sie .
Das Gerät erkennt Personen auf dem Bild und ermittelt, ob sie lächeln. Wenn eine Person lächelt, fotografiert das Gerät automatisch.



» Panoramafoto aufnehmen

Im Panorama-Aufnahmemodus können Sie breite Panoramafotos aufnehmen. Dieser Modus eignet sich ideal für Landschaftsaufnahmen.

- 1 Öffnen Sie die Anwendungsliste und wählen Sie **Kamera**, um die Kamera einzuschalten.
- 2 Wählen Sie  → **Panorama**.
- 3 Nehmen Sie die gewünschten Einstellungen vor.
- 4 Wählen Sie , um das erste Foto aufzunehmen.
- 5 Bewegen Sie das Gerät langsam in eine Richtung und richten Sie den grünen Rahmen mit dem Sucher aus.
Wenn Sie den grünen Rahmen mit dem Sucher ausgerichtet haben, nimmt die Kamera automatisch das nächste Foto auf.
- 6 Wiederholen Sie Schritt 5, um die Aufnahme des Panoramafotos abzuschließen.

» Actionfoto aufnehmen

Sie können ein bewegliches Motiv fotografieren und anschließend in einem einzelnen Foto kombinieren, das die Bewegung zeigt.

- 1 Öffnen Sie die Anwendungsliste und wählen Sie **Kamera**, um die Kamera einzuschalten.
- 2 Wählen Sie  → **Actionaufnahme**.
- 3 Nehmen Sie die gewünschten Einstellungen vor.
- 4 Wählen Sie , um das erste Foto aufzunehmen.
- 5 Bewegen Sie das Gerät, um dem beweglichen Motiv zu folgen. Das Gerät nimmt automatisch die nächsten Fotos auf.
- 6 Folgen Sie weiterhin dem Motiv, bis das Gerät alle für das Actionfoto erforderlichen Fotos aufgenommen hat.

» Kamera-Einstellungen anpassen

Wählen Sie vor dem Fotografieren  um die folgenden Optionen aufzurufen:

Option	Funktion
Fokus-Modus	Dient zum Erstellen von Nahaufnahmen oder zum Festlegen der Kamerafokussierung auf das Motiv.
Szenen-Modus	Dient zum Ändern des Szenenmodus.
Weißabgleich	Dient zum Anpassen des Farbabgleichs für die Lichtbedingungen.
Effekte	Dient zum Anwenden eines Spezialeffekts (beispielsweise Sepia- oder Schwarzweißtöne).
Auflösung	Dient zum Ändern der Auflösungsoption.
Messung	Dient zum Auswählen der Art der Belichtungsmessung.

Option	Funktion
GPS-Tag	<p>Dient zum Festlegen, dass von der Kamera Standortinformationen für Fotos erfasst werden sollen.</p> <p> Vermeiden Sie zur Verbesserung von GPS-Signalen das Fotografieren an Orten, an denen das Signal behindert werden kann (beispielsweise zwischen Gebäuden, in tief liegenden Gebieten oder bei schlechten Wetterbedingungen).</p>

» Video aufnehmen

- 1 Öffnen Sie die Anwendungsliste und wählen Sie **Kamera**, um die Kamera einzuschalten.
- 2 Ziehen Sie den Schieberegler oben rechts auf dem Bildschirm, um zur Videokamera zu wechseln.
- 3 Richten Sie das Objektiv auf das gewünschte Motiv und nehmen Sie gegebenenfalls Einstellungen vor.

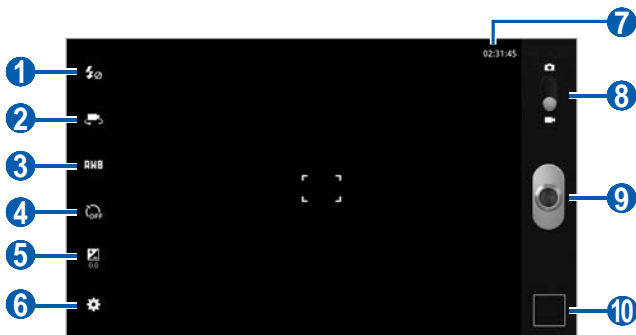

Nummer	Funktion
1	Dient zum Ändern der Blitzeinstellung. Die Blitzfunktion lässt sich manuell aktivieren bzw. deaktivieren.

Nummer	Funktion
2	Dient zum Wechseln zum vorderen Kameraobjektiv, um ein Video von sich selbst aufzunehmen.
3	Farbausgleich an die Lichtbedingungen anpassen.
4	Dient zum Auswählen der Verzögerung vor der Aufnahme eines Videos.
5	Dient zum Anpassen des Belichtungswerts.
6	Dient zum Ändern der Videokamera-Einstellungen.
7	Dient zum Anzeigen der Länge des Videos, das aufgenommen werden kann (abhängig vom verfügbaren Speicher).
8	Dient zum Wechseln zur Kamera.
9	Dient zum Aufnehmen eines Videos.
10	Dient zum Öffnen des Bildbetrachters, um aufgenommene Fotos und Videos anzuzeigen.

4 Wählen Sie , um die Aufnahme zu starten.

5 Wählen Sie , um die Aufnahme zu beenden.
Das Video wird automatisch gespeichert.

Wählen Sie nach der Videoaufnahme das Bildbetrachter-Symbol, um die aufgenommenen Videos anzuzeigen.

- Blättern Sie nach links oder rechts, um weitere Videos anzuzeigen. Tippen Sie alternativ auf den Bildschirm und blättern Sie unten auf dem Bildschirm durch die Miniaturansichten der Videos.
- Wählen Sie , um ein Video wiederzugeben.
- Wählen Sie **Senden via**, um ein Video an andere Personen zu senden.
- Wählen Sie **Löschen**, um ein Video zu löschen.
- Wählen Sie **Zur Galerie wechseln**, um die Galerie aufzurufen.

» Videokamera-Einstellungen anpassen

Wählen Sie vor der Videoaufnahme  um die folgenden Optionen aufzurufen:

Optionen	Funktion
Effekte	Dient zum Anwenden eines Spezialeffekts (beispielsweise Sepia- oder Schwarzweißtöne).
Auflösung	Dient zum Ändern der Auflösungsoption.

Video-Player





Hier erfahren Sie, wie Sie mit dem Video-Player verschiedene Arten von Videos wiedergeben.



Sie sollten den Bildschirm des Geräts während der Wiedergabe eines DivX-Video-On-Demand nicht sperren. Bei jedem Sperren des Bildschirms während der Wiedergabe eines DivX-Video-On-Demand wird Ihre verfügbare Vermietungszählung um eins vermindert.

- 1 Öffnen Sie die Anwendungsliste und wählen Sie **Video-Player**.
- 2 Wählen Sie oben auf dem Bildschirm einen Anzeigemodus aus.
- 3 Wählen Sie ein wiederzugebendes Video aus.
- 4 Steuern Sie die Wiedergabe mit den virtuellen Tasten.

Beim Wiedergeben eines Videos stehen folgende Optionen zur Verfügung:

- Wählen Sie  → **Senden via**, um ein Video an andere Personen zu senden.
- Wählen Sie  → **Untertitel**, um Untertitel anzuzeigen.
- Wählen Sie  → **Farbton**, um einen Farbeffekt anzuwenden.
- Wählen Sie  → **Sichtbarkeit im Freien**, um die Sichtbarkeit im Freien zum Auswählen der passenden Lichtbedingungen zu aktivieren.
- Wählen Sie  → **Details**, um Details zum Video anzuzeigen.

Galerie

Hier erfahren Sie, wie Sie Fotos anzeigen und Videos wiedergeben, die im Gerätespeicher gespeichert sind.

» Unterstützte Dateiformate

Typ	Format
Bild	<ul style="list-style-type: none">• Erweiterung: BMP, GIF, JPG, PNG
Video	<ul style="list-style-type: none">• Erweiterung: MP4, 3GP, AVI, WMV, ASF, MKV, FLV, WEBM• Codec: MPEG4, H.264, H.263, Sorenson Spark, DivX[®], DIVX3, VC-1, WMV7/8, MP43, VP8



- Sie sollten den Bildschirm des Geräts während der Wiedergabe eines DivX-Video-On-Demand nicht sperren. Bei jedem Sperren des Bildschirms während der Wiedergabe eines DivX-Video-On-Demand wird Ihre verfügbare Vermietungszählung um eins vermindert.
- In Abhängigkeit von der auf dem Gerät installierten Software werden einige Dateiformate nicht unterstützt.
- Wenn die Dateigröße den verfügbaren Speicher übersteigt, kann beim Öffnen von Dateien ein Fehler auftreten.
- Die Wiedergabequalität kann je nach Inhaltstyp schwanken.
- Einige Dateien werden aufgrund ihrer Codierung unter Umständen nicht ordnungsgemäß wiedergegeben.

» Foto anzeigen

1 Öffnen Sie die Anwendungsliste und wählen Sie **Galerie**.

2 Wählen Sie einen Ordner aus.



Wählen Sie **Nach Album** oder **Bilder und Videos** → eine Option aus, um Fotos und Videos zu filtern.





3 Wählen Sie ein Foto (ohne Symbol) aus, das angezeigt werden soll.

Während der Fotoanzeige stehen folgende Optionen zur Verfügung:

- Blättern Sie nach links oder rechts, um weitere Fotos anzuzeigen.
- Legen Sie zum Vergrößern zwei Finger auf den Bildschirm und spreizen Sie diese. Bewegen Sie die Finger zum Herauszoomen aufeinander zu. Sie können auch zweimal auf den Bildschirm tippen.



Wenn Sie Neigungsbewegungen aktiviert haben, können Sie zum Zoomen zwei Punkte mit Ihren Fingern antippen, die Finger darauf halten und anschließend das Gerät vor- und zurückneigen.

- Wählen Sie , um eine Diashow mit Bildern zu starten. Tippen Sie auf den Bildschirm, um die Diashow beenden.
- Wählen Sie , um ein Foto an andere Personen zu senden.
- Wählen Sie , um ein Foto zu löschen.
- Wählen Sie  → **Details**, um Details zum Foto anzuzeigen.
- Wählen Sie  → **Nach links drehen**, um ein Foto gegen den Uhrzeigersinn zu drehen.
- Wählen Sie  → **Nach rechts drehen**, um ein Foto im Uhrzeigersinn zu drehen.
- Wählen Sie  → **Legen Sie das Bild fest als**, um ein Foto als Hintergrund oder als Bild für einen Kontakt festzulegen.
- Wählen Sie  → **Zuschneid.**, um ein Bild aus einem Foto zuzuschneiden.
- Wählen Sie  → **Drucken**, um ein Foto über eine WLAN oder USB-Verbindung zu drucken. Dieses Gerät ist nur mit einigen Samsung-Druckern kompatibel.
- Wählen Sie  → **Kopieren**, um ein Foto zu kopieren.
- Wählen Sie  → **Bewegung**, um die Bewegungserkennung zu verwenden.

» Video wiedergeben

1 Öffnen Sie die Anwendungsliste und wählen Sie **Galerie**.

2 Wählen Sie einen Ordner aus.

 Wählen Sie **Nach Album** oder **Bilder und Videos** → eine Option aus, um Fotos und Videos zu filtern.

3 Wählen Sie ein Video (mit dem Symbol ) aus, das wiedergegeben werden soll.

4 Steuern Sie die Wiedergabe mit den virtuellen Tasten. ► S. 60







Foto-Editor

Sie können Fotos bearbeiten und verschiedene Effekte anwenden.

1 Öffnen Sie die Anwendungsliste und wählen Sie **Foto-Editor**.







2 Wählen Sie **Bild auswählen** → einen Ordner → ein Bild aus. Mit **Bild aufnehmen** kann ein neues Foto aufgenommen werden.

3 Wählen Sie  und ziehen Sie Ihren Finger über den auszuwählenden Bereich.

- Wählen Sie , um die Art des Auswahltools zu ändern.
- Wählen Sie , , oder , um den Auswahlrahmen zu vergrößern oder zu verkleinern. Bei Verwendung von **Autom. Auswahl** kann die Auswahlgröße mithilfe von  angepasst werden.
- Wählen Sie , um die Auswahl umzukehren.

4 Wählen Sie **OK**.

5 Für Fotos stehen folgende Bearbeitungsoptionen zur Verfügung:

Option	Funktion
	Dient zum Drehen oder Umdrehen des Bilds.
	Dient zum Anpassen der Bildgröße durch Ziehen des Rechtecks oder durch Auswählen von 100% → eine Option.
	Dient zum Zuschneiden des Bilds durch Bewegen oder Ziehen des Rechtecks.
	Dient zum Anwenden eines Farbeffekts.
	Dient zum Anwenden eines Filtereffekts.
	Dient zum Verwenden zusätzlicher Tools (beispielsweise zum Kopieren oder Verzerren).

- Wählen Sie , um die letzte Aktion rückgängig zu machen.
- Wählen Sie , um die letzte Aktion zu wiederholen.

6 Passen Sie das Bild wie gewünscht an und wählen Sie anschließend **OK**.

7 Wählen Sie abschließend .

8 Geben Sie einen Namen für das Foto ein und wählen Sie **Ja**.

Persönliche Informationen

Kontakte

Hier erfahren Sie, wie Sie eine Liste mit Ihren persönlichen oder geschäftlichen Kontakten erstellen und verwalten. Sie können Namen, Mobiltelefonnummern, Festnetztelefonnummern, E-Mail-Adressen, Geburtstage und weitere Angaben für Ihre Kontakte speichern.

» Kontakt erstellen

- 1 Öffnen Sie die Anwendungsliste und wählen Sie **Kontakte**.
- 2 Wählen Sie **+**.
- 3 Wählen Sie einen Speicherort aus.
Wenn Sie über mehrere Konten verfügen, wählen Sie das Konto aus, dem der Kontakt hinzugefügt werden soll.
- 4 Geben Sie die Kontaktinformationen ein.
- 5 Wählen Sie **OK**, um den Kontakt zu speichern.

» Kontakte nach Konto abrufen



Sie können Kontakte durch die Synchronisierung Ihres zugewiesenen Kontos abrufen.

- 1 Öffnen Sie die Anwendungsliste und wählen Sie **Einstellungen** → **Konten und Sync**.
- 2 Wählen Sie ein Konto → **Kontakte synchronisieren** → , um die Kontaktliste zu synchronisieren.
Eine aktualisierte Kontaktliste wird automatisch abgerufen und auf dem Gerät gespeichert.

» Kontakt suchen

- 1 Öffnen Sie die Anwendungsliste und wählen Sie **Kontakte**.
- 2 Wählen Sie **Kontakte durchs.** und geben Sie die Anfangsbuchstaben eines Namens ein.
- 3 Wählen Sie den Namen des Kontakts aus.

Wenn Sie den gewünschten Kontakt gefunden haben, stehen folgende Optionen zur Verfügung:

- Wählen Sie eine E-Mail-Adresse aus, um eine E-Mail-Nachricht zu senden.
- Wählen Sie  → **Bearbeiten**, um die Kontaktinformationen zu bearbeiten.
- Wählen Sie  → **OK**, um den Kontakt zu löschen.
- Wählen Sie , um den Kontakt als Favoriten festzulegen.

» Kontakte importieren oder exportieren

So importieren Sie Kontaktdateien (im VCF-Format) vom USB-Speicher Ihres Geräts:

- 1 Öffnen Sie die Anwendungsliste und wählen Sie **Kontakte**.
- 2 Wählen Sie  → **Import/Export** → **Aus Speicher importieren**.
- 3 Wählen Sie einen Speicherort aus.
Wenn Sie über mehrere Konten verfügen, wählen Sie das Konto aus, dem der Kontakt hinzugefügt werden soll.
- 4 Wählen Sie eine Option zum Importieren einer einzelnen Kontaktdatei bzw. mehrerer oder sämtlicher Kontaktdateien aus und wählen Sie **OK**.
- 5 Wählen Sie die zu importierenden Kontaktdateien aus und wählen Sie **OK**.

So exportieren Sie Kontakte auf den USB-Speicher Ihres Geräts:

- 1 Öffnen Sie die Anwendungsliste und wählen Sie **Kontakte**.
- 2 Wählen Sie  → **Import/Export** → **In Speicher exportieren**.
- 3 Wählen Sie zur Bestätigung **OK**.

» Eigene Visitenkarte erstellen

- 1 Öffnen Sie die Anwendungsliste und wählen Sie **Kontakte**.
- 2 Wählen Sie  → **Eigenes Profil**.
- 3 Geben Sie Ihre persönlichen Daten ein.
- 4 Wählen Sie **OK**.



Versenden Sie Ihre Visitenkarte als E-Mail-Anhang oder übertragen Sie sie über die drahtlose Bluetooth-Funktion.

» Kontakte von Community-Konten abrufen

Sie können die Liste mit den Community-Website-Konten anzeigen und ein Konto auswählen, aus dem ein Kontakt von der Website zu Ihren Kontakten hinzugefügt werden soll.

- 1 Öffnen Sie die Anwendungsliste und wählen Sie **Kontakte**.
- 2 Wählen Sie  → **SNS-Freunde anzeigen**.
- 3 Wählen Sie ein Konto aus.
- 4 Wählen Sie Kontakte → **OK**.

» Gruppe von Kontakten erstellen

- 1 Öffnen Sie die Anwendungsliste und wählen Sie **Kontakte**.
- 2 Wählen Sie **Gruppen** → .
- 3 Geben Sie einen Namen für die Gruppe ein.
- 4 Wählen Sie **Mitglieder bearbeiten**.
- 5 Wählen Sie Mitglieder in der Kontaktliste aus und wählen Sie anschließend **OK**.
- 6 Wählen Sie abschließend **OK**.

Kalender

Hier erfahren Sie, wie Sie tägliche, wöchentliche oder monatliche Ereignisse einrichten und verwalten und wie Sie Alarme festlegen, um sich an wichtige Ereignisse erinnern zu lassen.

» Kalenderansicht ändern

- 1 Öffnen Sie die Anwendungsliste und wählen Sie **Kalender**.
- 2 Wählen Sie oben im Kalender einen Anzeigemodus aus.
 - **Tag:** Stundenblöcke für einen vollen Tag
 - **Woche:** Eine Liste mit geplanten Terminen für die Tage einer ganzen Woche
 - **Monat:** Tagesblöcke für den jeweiligen Monat
 - **Liste:** Eine Liste mit den geplanten Terminen

» Ereignis erstellen



- 1 Öffnen Sie die Anwendungsliste und wählen Sie **Kalender**.
- 2 Wählen Sie **+**.
- 3 Geben Sie das Ereignis mit den gewünschten Details ein.
- 4 Wählen Sie **OK**.

» Ereignisse anzeigen

So zeigen Sie den Terminplan für den aktuellen Tag an:

- 1 Öffnen Sie die Anwendungsliste und wählen Sie **Kalender**.
- 2 Wählen Sie **Heute**.
- 3 Wenn Sie Einzelheiten zu einem Ereignis anzeigen möchten, wählen Sie das entsprechende Ereignis aus.

So zeigen Sie die Ereignisse für ein bestimmtes Datum an:

- 1 Öffnen Sie die Anwendungsliste und wählen Sie **Kalender**.
- 2 Wählen Sie ein Datum im Kalender aus.
Wenn Sie per manueller Datumseingabe zu einem bestimmten Tag navigieren möchten, wählen Sie  → **Öffnen**, geben Sie das Datum mithilfe von  oder  ein und wählen Sie **Einstellen**.
- 3 Wenn Sie Einzelheiten zu einem Ereignis anzeigen möchten, wählen Sie das entsprechende Ereignis aus.

» Ereignisalarm ausschalten

Wenn Sie einen Alarm für ein Kalenderereignis festlegen, wird das Ereignisalarmsymbol zum angegebenen Zeitpunkt angezeigt.

- 1 Wählen Sie auf der Systemleiste die Option .
- 2 Wählen Sie eine Erinnerung aus, um weitere Einzelheiten zu dem Ereignis anzuzeigen.
- 3 Wählen Sie **Schlummern** oder **Ablehnen**, um die Erinnerung vorübergehend oder dauerhaft auszuschalten.

Memo

Hier erfahren Sie, wie Sie wichtige Informationen speichern und zu einem späteren Zeitpunkt anzeigen.







» Memo erstellen

- 1 Öffnen Sie die Anwendungsliste und wählen Sie **Memo**.
- 2 Wählen Sie .
- 3 Geben Sie den Memotext ein.
- 4 Wählen Sie **OK**.

» Memos anzeigen

- 1 Öffnen Sie die Anwendungsliste und wählen Sie **Memo**.
- 2 Wenn Sie Einzelheiten zu einem Memo anzeigen möchten, wählen Sie das entsprechende Memo aus.

Wenn Sie zusätzliche Funktionen für ein Memo verwenden möchten, wählen Sie ◀.

Tool	Funktion
	Memo löschen.
	Hintergrundfarbe des Memos ändern.
	Memo sperren.
	Memo über eine WLAN- oder USB-Verbindung drucken.
	Memo auf Community-Websites hochladen.
	Memo an andere Personen schicken.

Verbindungen

PC-Verbindungen

Hier erfahren Sie, wie Sie das Gerät über ein USB-Kabel in verschiedenen USB-Verbindungsmodi mit einem PC verbinden. Durch Verbinden des Geräts mit einem PC können Sie Dateien mit dem Windows Media Player synchronisieren, Daten direkt an das und von dem Gerät übertragen sowie das Programm Samsung Kies verwenden.

Zur Verwendung von PC-Verbindungen muss der USB-Debuggingmodus deaktiviert werden. Öffnen Sie die Anwendungsliste und wählen Sie **Einstellungen** → **Anwendungen** → **Entwicklung** und deaktivieren Sie anschließend das Kontrollkästchen neben **USB-Debugging**.

» Mit Samsung Kies verbinden

Vergewissern Sie sich, dass Samsung Kies auf dem PC installiert ist. Sie können das Programm von der Samsung-Webseite (www.samsung.com/kies) herunterladen.



Samsung Kies kann auf Windows- und Macintosh-Computern ausgeführt werden.

- 1 Verbinden Sie die Multifunktionsbuchse am Gerät mithilfe eines USB-Kabels mit einem PC. Samsung Kies wird automatisch gestartet.
Wird Samsung Kies nicht automatisch gestartet, doppelklicken Sie auf Ihrem PC auf das Samsung Kies-Symbol.
- 2 Kopieren Sie Dateien vom PC auf das Gerät.
Weitere Informationen hierzu finden Sie in der Hilfe zu Samsung Kies.

» Mit Windows Media Player synchronisieren

Vergewissern Sie sich, dass Windows Media Player auf dem PC installiert ist.

- 1 Verbinden Sie die Multifunktionsbuchse am Gerät mithilfe des USB-Kabels mit einem PC, auf dem Windows Media Player installiert ist.
Sobald der Anschluss erfolgt ist, wird ein Popup-Fenster auf dem PC angezeigt.
- 2 Öffnen Sie Windows Media Player, um Musikdateien zu synchronisieren.
- 3 Bearbeiten Sie im Popup-Fenster den Namen des Geräts oder geben Sie ihn ein (sofern erforderlich).
- 4 Wählen Sie die gewünschten Musikdateien aus und ziehen Sie sie in die Synchronisierungsliste.
- 5 Starten Sie die Synchronisierung.

» Als Massenspeichergerät verbinden

Sie können das Gerät als Wechseldatenträger an einen PC anschließen und auf das Dateiverzeichnis zugreifen.

- 1 Verbinden Sie die Multifunktionsbuchse am Gerät mithilfe des USB-Kabels mit einem PC.
- 2 Öffnen Sie den Ordner, um Dateien anzuzeigen.
- 3 Kopieren Sie Dateien vom PC auf Ihr Gerät.



Klicken Sie zum Trennen der Verbindung zwischen Gerät und PC auf der Windows-Taskleiste auf das USB-Gerätesymbol und dann auf die Option zum sicheren Entfernen des Massenspeichergeräts. Stecken Sie dann das USB-Kabel am PC aus. Andernfalls gehen auf dem Gerät unter Umständen gespeicherte Daten verloren oder das Gerät wird beschädigt.

WLAN

Hier erfahren Sie, wie Sie mithilfe der Drahtlosnetzfunktionen des Geräts eine Verbindung mit einem drahtlosen lokalen Netzwerk (WLAN) herstellen, das mit den Standards IEEE 802.11 a/b/g/n kompatibel ist.

Sie können eine Verbindung mit dem Internet oder anderen Netzwerkgeräten herstellen, wenn ein Zugangspunkt oder ein drahtloser Hotspot verfügbar ist.



Dieses Gerät verwendet eine nicht harmonisierte Frequenz und ist für den Einsatz in allen europäischen Ländern geeignet. Die WLAN-Funktion darf innerhalb der EU ohne Einschränkung in Gebäuden genutzt werden, in Frankreich jedoch nicht außerhalb von Gebäuden.

» WLAN-Funktion aktivieren

- 1 Öffnen Sie die Anwendungsliste und wählen Sie **Einstellungen** → **Drahtlos und Netzwerke**.
- 2 Wählen Sie **WLAN**, um die WLAN-Funktion zu aktivieren.



Ein aktives, im Hintergrund ausgeführtes WLAN verbraucht Akkustrom. Um den Akku zu schonen, aktivieren Sie das WLAN nur, wenn Sie es benötigen.

» WLAN finden und Verbindung herstellen

- 1 Öffnen Sie die Anwendungsliste und wählen Sie **Einstellungen** → **Drahtlos und Netzwerke** → **WLAN-Einstellungen**. Das Gerät sucht automatisch nach verfügbaren WLANs.
- 2 Wählen Sie unter **WLAN** das gewünschte Netz aus.
- 3 Geben Sie ein Passwort für das Netz ein (sofern erforderlich).
- 4 Wählen Sie **OK**.

» WLAN manuell hinzufügen

- 1 Öffnen Sie die Anwendungsliste und wählen Sie **Einstellungen** → **Drahtlos und Netzwerke** → **WLAN-Einstellungen** → **WLAN hinzufügen**.
- 2 Geben Sie die SSID für das Netz ein und wählen Sie den Sicherheitstyp.
- 3 Legen Sie die Sicherheitseinstellungen in Abhängigkeit vom ausgewählten Sicherheitstyp fest.
- 4 Wählen Sie **Speichern**.

» WLAN-Verbindung über einen WPS-Zugangspunkt (Wi-Fi Protected Setup) herstellen

Mithilfe von WPS können Sie eine Verbindung mit einem sicheren Netz herstellen.

So stellen Sie die Verbindung mit einem WLAN mit einer WPS-Taste her:

- 1 Öffnen Sie die Anwendungsliste und wählen Sie **Einstellungen** → **Drahtlos und Netzwerke** → **WLAN-Einstellungen**.
- 2 Wählen Sie ein Netz mit verfügbarem WPS aus und wählen Sie dann **Netzwerkeinstellungen**.
- 3 Wählen Sie **WPS-Push-Schaltfläche** → **OK**.
- 4 Drücken Sie innerhalb von 2 Minuten eine WPS-Taste am Zugangspunkt.

So stellen Sie die Verbindung mit einem WLAN mit WPS-PIN her:

- 1 Öffnen Sie die Anwendungsliste und wählen Sie **Einstellungen** → **Drahtlos und Netzwerke** → **WLAN-Einstellungen**.
- 2 Wählen Sie ein Netz mit verfügbarem WPS aus und wählen Sie dann **Netzwerkeinstellungen**.
- 3 Wählen Sie **WPS-PIN vom Zugriffspunkt** oder **WPS-PIN von diesem Gerät** → **OK**.
- 4 Geben Sie am Zugangspunkt die PIN ein und drücken Sie die Starttaste.

» Statische IP-Einstellungen festlegen

- 1 Öffnen Sie die Anwendungsliste und wählen Sie **Einstellungen** → **Drahtlos und Netzwerke** → **WLAN-Einstellungen**.
- 2 Wählen Sie in der Netzliste einen Zugangspunkt aus.
- 3 Wählen Sie das Dropdownmenü neben **IP-Einstellungen**.
- 4 Wählen Sie **Statisch**.
- 5 Ändern Sie die IP-Einstellungen für den Zugangspunkt, also beispielsweise die IP-Adresse, die Präfixlänge für das Netz, das Gateway oder den DNS.
- 6 Wählen Sie **OK**.

Wi-Fi Direct

Sie lernen die Verwendung der WLAN Direct-Funktion zum Verbinden von zwei Geräten über WLAN ohne Zugriffspunkt.

» Gerät mit anderem WLAN-Gerät verbinden

- 1 Öffnen Sie die Anwendungsliste und wählen Sie **Einstellungen** → **Drahtlos und Netzwerke** → **Wi-Fi Direct-Einstellungen** → **OK** → **Wi-Fi Direct**.
- 2 Wählen Sie  → **Scannen**.
- 3 Wählen Sie ein Gerät und dann **Verb.** aus.
Wenn der Besitzer des anderen Geräts die Verbindung akzeptiert, werden die Geräte verbunden.

» Daten über WLAN senden

- 1 Wählen Sie eine Datei oder ein Element, wie z. B. ein Memo, eine Mediendatei oder eine Webadresse, in einer geeigneten Anwendung oder in **Dateien** aus.
- 2 Wählen Sie eine Option zum Senden von Daten über WLAN.
 Die Methode zur Auswahl einer Option variiert je nach Datentyp.
- 3 Suchen Sie nach einem WLAN-Gerät und wählen Sie es aus.

» Daten über WLAN empfangen

Wählen Sie bei Aufforderung **OK** aus, um zu bestätigen, dass Sie Daten empfangen möchten. Empfangene Daten werden im ShareViaWifi-Ordner gespeichert.

Bluetooth

Bluetooth ist eine drahtlose Kommunikationstechnologie mit kurzer Reichweite, mit der sich über Entfernungen von ca. 10 Metern Daten und Informationen ohne physische Verbindung austauschen lassen.

Sie müssen die Geräte für eine Bluetooth-Übertragung nicht aufeinander ausrichten. Wenn die Geräte sich innerhalb der Reichweite befinden, können Informationen zwischen ihnen ausgetauscht werden, auch wenn sie sich in verschiedenen Räumen befinden.



- Samsung ist nicht für den Verlust, das Abhören oder den Missbrauch von Daten verantwortlich, die mit der drahtlosen Bluetooth-Funktion gesendet oder empfangen werden.
- Stellen Sie stets sicher, dass Sie nur Daten mit Geräten freigeben und empfangen, die vertrauenswürdig und ordnungsgemäß abgesichert sind. Wenn sich Hindernisse zwischen den Geräten befinden, kann sich die maximal mögliche Entfernung verringern.
- Einige Geräte – insbesondere solche, die nicht von Bluetooth SIG getestet oder zugelassen wurden – sind möglicherweise nicht mit dem Gerät kompatibel.

» Drahtlose Bluetooth-Funktion einschalten

- 1 Öffnen Sie die Anwendungsliste und wählen Sie **Einstellungen** → **Drahtlos und Netzwerke**.
- 2 Wählen Sie **Bluetooth**, um die drahtlose Bluetooth-Funktion einzuschalten.

» Andere Bluetooth-fähige Geräte finden und koppeln

- 1 Öffnen Sie die Anwendungsliste und wählen Sie **Einstellungen** → **Drahtlos und Netzwerke** → **Bluetooth-Einstellungen** → **Geräte in der Nähe suchen**.
- 2 Wählen Sie ein Gerät aus.
- 3 Geben Sie eine PIN für die drahtlose Bluetooth-Funktion oder die Bluetooth-PIN des anderen Geräts (sofern vorhanden) ein und wählen Sie **OK**. Alternative: Wählen Sie **Koppeln**, um den PIN-Code zwischen Ihrem Gerät und dem anderen Gerät abzugleichen.

Wenn der Besitzer des anderen Geräts die gleiche PIN eingibt oder die Verbindung annimmt, ist die Kopplung abgeschlossen. Nach einer erfolgreichen Kopplung sucht das Gerät automatisch nach verfügbaren Diensten.



Einige Geräte – insbesondere Headsets oder Kfz-Freisprecheinrichtungen – besitzen unter Umständen eine feste Bluetooth-PIN (beispielsweise "0000"). Wenn das andere Gerät eine PIN besitzt, muss diese eingegeben werden.

» Daten über die drahtlose Bluetooth-Funktion senden

- 1 Wählen Sie in einer entsprechenden Anwendung eine Datei oder ein Element aus (also beispielsweise einen Kontakt, ein Kalenderereignis, ein Memo oder eine Mediendatei).
- 2 Wählen Sie eine Option zum Senden von Daten über Bluetooth.



Die Methode zum Auswählen einer Option ist unter Umständen abhängig vom Datentyp.

- 3 Suchen Sie nach einem Bluetooth-fähigen Gerät und koppeln Sie Ihr Gerät mit diesem Gerät.

» Daten über die drahtlose Bluetooth-Funktion empfangen

- 1 Öffnen Sie die Anwendungsliste und wählen Sie **Einstellungen** → **Drahtlos und Netzwerke** → **Bluetooth-Einstellungen** → **Sichtbar**.
- 2 Geben Sie nach entsprechender Aufforderung die PIN für die drahtlose Bluetooth-Funktion ein und wählen Sie **OK** (sofern erforderlich).
- 3 Wählen Sie auf der Systemleiste die Option  und anschließend **Koppeln**, um zu bestätigen, dass Sie Daten von diesem Gerät empfangen möchten.

Empfangene Daten werden abhängig vom Datentyp in einer entsprechenden Anwendung bzw. in einem entsprechenden Ordner gespeichert. Wenn Sie eine Kontaktdatei erhalten, wählen Sie **Einstellungen** → **Drahtlos und Netzwerke** → **Bluetooth-Einstellungen** → **Empfangene Dateien anzeigen**. → eine Kontaktdatei, um diese in Ihre Kontaktliste zu importieren.

AllShare

Hier erfahren Sie, wie Sie den DLNA-Dienst (Digital Living Network Alliance) verwenden, mit dem Sie Mediendateien über ein WLAN mit DLNA-fähigen Geräten in Ihrer Wohnung austauschen können. Sie müssen zuerst die WLAN-Funktion aktivieren und ein WLAN-Profil hinzufügen. ► S. 73

» DLNA-Einstellungen zum Freigeben von Mediendateien anpassen

Damit andere DLNA-fähige Geräte auf Mediendateien in Ihrem Gerät zugreifen können, müssen Sie die Medienfreigabe aktivieren.

 Abhängig von den DLNA-fähigen Geräten ist die Wiedergabe einiger Dateien unter Umständen nicht möglich.

- 1 Öffnen Sie die Anwendungsliste und wählen Sie **AllShare**.
- 2 Wählen Sie .
- 3 Passen Sie folgende Einstellungen an, um die DLNA-Funktion anzupassen:

Optionen	Funktion
Medienserver-Name	Geben Sie einen Namen für das Gerät als Medienserver ein.
Medien freigeben	Dient zum Aktivieren der Video-, Bild- oder Musikfreigabe für andere DLNA-fähige Geräte.
Zugangspunktnetz	Wählen Sie ein Verbindungsprofil für DLNA-Verbindungen aus.
Von anderem Gerät hochladen	Legen Sie fest, ob Sie Uploads von anderen Geräten zulassen möchten.

» Dateien auf einem anderen DLNA-fähigen Gerät wiedergeben

- 1 Öffnen Sie die Anwendungsliste und wählen Sie **AllShare**.
- 2 Wählen Sie **Mein Gerät**.
- 3 Wählen Sie eine Medienkategorie und eine Datei aus.
- 4 Wählen Sie ein Wiedergabegerät aus (also das Gerät, auf dem die Mediendatei wiedergegeben werden soll). Die Wiedergabe wird auf dem ausgewählten Wiedergabegerät gestartet.
- 5 Steuern Sie die Wiedergabe mit den Symbolen am Gerät.



Abhängig von der Netzverbindung und dem angeschlossenen Server wird die Wiedergabe unter Umständen zwischengespeichert.

» Fremde Dateien auf dem Gerät wiedergeben

- 1 Öffnen Sie die Anwendungsliste und wählen Sie **AllShare**.
- 2 Wählen Sie das Gerät aus, das als Medienserver fungieren soll (also das Gerät, das die Mediendateien enthält).
- 3 Wählen Sie eine Medienkategorie und eine Datei aus.
Die Wiedergabe wird auf dem ausgewählten Wiedergabegerät gestartet.
- 4 Steuern Sie die Wiedergabe mit den Symbolen am Gerät.

» Dateien eines Geräts auf einem anderen Gerät wiedergeben

- 1 Öffnen Sie die Anwendungsliste und wählen Sie **AllShare**.
- 2 Wählen Sie das Gerät aus, das als Medienserver fungieren soll (also das Gerät, das die Mediendateien enthält).
- 3 Wählen Sie eine Medienkategorie und eine Datei aus.
Die Wiedergabe wird auf dem ausgewählten Wiedergabegerät gestartet.

- 4 Wählen Sie .
Das Gerät sucht automatisch nach DLNA-fähigen Geräten.
- 5 Wählen Sie ein Wiedergabegerät aus (also das Gerät, auf dem die Mediendatei wiedergegeben werden soll).
- 6 Steuern Sie die Wiedergabe mit den Symbolen am Gerät.

GPS

Das Gerät ist mit einem GPS-Empfänger (globales Positionierungssystem) ausgestattet. Hier erfahren Sie, wie Sie Standortdienste aktivieren.

Zum besseren Empfang von GPS-Signalen empfiehlt es sich, das Gerät nicht unter den folgenden Bedingungen verwenden:

- zwischen Gebäuden, in Tunnels oder unterirdischen Passagen sowie im Inneren von Gebäuden
- bei schlechtem Wetter
- in der Nähe von Hochspannung oder elektromagnetischen Feldern
- in einem Fahrzeug mit Sonnenschutzfolie

 Berühren Sie den Bereich der integrierten Antenne nicht und decken Sie diesen Bereich nicht mit Ihren Händen oder mit Gegenständen ab, während Sie die GPS-Funktionen verwenden.

 Diese Funktion ist je nach Region oder Netzbetreiber unter Umständen nicht verfügbar.

» Standortdienste aktivieren

Standortdienste müssen aktiviert werden, um Standortinformationen empfangen und auf der Karte suchen zu können.

- 1 Öffnen Sie die Anwendungsliste und wählen Sie **Einstellungen** → **Standort und Sicherheit**.
- 2 Passen Sie die folgenden Einstellungen an, um die Standortdienste zu aktivieren:

Optionen	Funktion
Drahtlosnetze verwenden	Einstellung, um WLAN zur Standortsuche zu verwenden.
GPS-Satelliten verwenden	Einstellung, um GPS-Satelliten für die Standortermittlung zu verwenden.
Standort für Google-Suche verwenden	Einstellung, bei der der aktuelle Standort für die Google-Suche sowie für andere Google-Dienste verwendet wird.

VPN-Verbindungen

Sie können virtuelle private Netze (VPNs) erstellen und über ein öffentliches Netz (z. B. das Internet) eine sichere Verbindung mit Ihrem privaten Netz herstellen.



Auf Ihrem Gerät muss bereits der Internetzugang konfiguriert sein. Bei Problemen mit dem Internetzugang müssen die Verbindungen bearbeitet werden. Wenn Sie sich bezüglich der einzugebenden Verbindungsinformationen nicht sicher sind, wenden Sie sich an Ihren Netzbetreiber.

» VPN-Verbindungen einrichten

- 1 Öffnen Sie die Anwendungsliste und wählen Sie **Einstellungen** → **Drahtlos und Netzwerke** → **VPN-Einstellungen** → **VPN hinzufügen**.
- 2 Wählen Sie einen VPN-Typ aus.
- 3 Passen Sie die Verbindungsinformationen an.



Die verfügbaren Optionen variieren möglicherweise je nach VPN-Typ.

Optionen	Funktion
VPN-Name	Geben Sie einen Namen für den VPN-Server ein.
VPN-Server festlegen	Geben Sie die IP-Adresse des VPN-Servers ein.

Optionen	Funktion
Verschlüsselung aktivieren	Dient zum Verschlüsseln des VPN-Servers.
IPsec Pre-shared Key festlegen	Geben Sie einen vorinstallierten Schlüssel ein.
L2TP-Schlüssel aktivieren	Dient zum Verwenden des geheimen L2TP-Passworts.
L2TP-Schlüssel festlegen	Geben Sie das geheime L2TP-Passwort ein.
Benutzerzert. festl.	Wählen Sie das Benutzerzertifikat aus, das vom VPN-Server verwendet wird, um Sie zu identifizieren. Zertifikate können vom VPN-Server importiert oder aus dem Internet heruntergeladen werden.
CA-Zertifikat festl.	Wählen Sie das Zertifikat einer Zertifizierungsstelle aus, das vom VPN-Server verwendet wird, um Sie zu identifizieren. Zertifikate können vom VPN-Server importiert oder aus dem Internet heruntergeladen werden.
DNS-Suchdomänen	Geben Sie die Adresse des Domänennamenservers (DNS) ein.

4 Wählen Sie abschließend  → **Speichern**.

» Verbindung mit einem privaten Netz herstellen

- 1 Öffnen Sie die Anwendungsliste und wählen Sie **Einstellungen** → **Drahtlos und Netzwerke** → **VPN-Einstellungen**.
- 2 Wählen Sie ein privates Netz aus, mit dem eine Verbindung hergestellt werden soll.
- 3 Geben Sie den Benutzernamen und das Passwort ein und wählen Sie **Verbinden**.

Extras

Alarm



Hier erfahren Sie, wie Sie Alarme für wichtige Ereignisse einstellen und bedienen.

» Neuen Alarm einstellen

- 1 Öffnen Sie die Anwendungsliste und wählen Sie **Alarm**.
- 2 Wählen Sie .
- 3 Stellen Sie die Alarmdetails ein.
- 4 Wählen Sie abschließend **OK**.

» Alarm beenden

Gehen Sie folgendermaßen vor, wenn der Alarm ertönt:

- Ziehen Sie  nach rechts, um den Alarm zu beenden.
- Ziehen Sie  nach links, wenn der Alarm nach einem bestimmten Zeitraum wiederholt werden soll.

» Alarm löschen

- 1 Öffnen Sie die Anwendungsliste und wählen Sie **Alarm**.
- 2 Wählen Sie den zu löschenden Alarm aus.
- 3 Wählen Sie **Löschen** → **OK**.



Sie können Alarme löschen oder deaktivieren, indem Sie einen Alarm angetippt halten und **Alarm löschen** oder **Alarm deaktivieren** wählen.

Rechner

Hier erfahren Sie, wie Sie mathematische Berechnungen wie auf einem typischen Taschenrechner oder PC-Rechner direkt auf dem Gerät durchführen.

- 1 Öffnen Sie die Anwendungsliste und wählen Sie **Rechner**.
- 2 Verwenden Sie die Tasten, die dem Rechnerdisplay entsprechen, um eine grundlegende oder wissenschaftliche Berechnung durchzuführen.

Downloads

Hier erfahren Sie, wie Protokolle von aus dem Internet heruntergeladenen Dateien verwaltet werden.







- 1 Öffnen Sie die Anwendungsliste und wählen Sie **Downloads**.
- 2 Wählen Sie einen Downloadordner aus.
- 3 Wählen Sie zum Öffnen einer heruntergeladenen Datei das Protokoll aus.
Aktivieren Sie zum Löschen eines Protokolls das entsprechende Kontrollkästchen und wählen Sie .

eBook





Hier erfahren Sie, wie Sie Buch- und PDF-Dateien öffnen und lesen.

» Bücher lesen

- 1 Öffnen Sie die Anwendungsliste und wählen Sie **eBook**.
- 2 Lesen Sie beim ersten Start dieser Anwendung die Informationen zum Haftungsausschluss und wählen Sie **Bestätigen**.
- 3 Wählen Sie ein Buch aus dem Bücherregal.
- 4 Ziehen Sie zum Blättern Ihren Finger nach links oder rechts oder tippen Sie nahe dem linken oder rechten Seitenrand.

- 5 Wenn Sie auf den Bildschirm tippen, stehen folgende Optionen zur Verfügung:
- Wählen Sie , um das Inhaltsverzeichnis, Lesezeichen oder Markierungen anzuzeigen.
 - Wählen Sie , um die Einstellungen für Schriftstile und Design individuell anzupassen.
 - Wählen Sie , um die Displayhelligkeit anzupassen.
 - Wählen Sie  → **Lesen**, um ein Buch unter Verwendung der Text-zu-Sprache-Funktion zu lesen.
 - Wählen Sie , um nach Text im Buch zu suchen.
 - Wählen Sie , um ein Lesezeichen für die aktuelle Seite zu erstellen.
 - Halten Sie ein Wort angetippt und wählen Sie im Popupfenster die Option **Kopieren**, um ein Wort zu kopieren.
 - Halten Sie ein Wort angetippt und wählen Sie im Popupfenster die Option **Memo**, um ein Memo hinzuzufügen.
 - Halten Sie ein Wort angetippt und wählen Sie im Popupfenster die Option **Suche**, um ein Wort im Internet zu suchen.

- 6 Mit den folgenden Tools können Sie ein Zeichen-Memo erstellen:

Tool	Funktion
	Text markieren.
	Im Buch zeichnen.
	Zeichnung oder Markierung löschen.
	Stift- und Markierungseinstellungen anpassen.

» Buchdateien importieren

Sie können Buchdateien (im EPUB- und PDF-Format) aus dem internen Speicher importieren.



- Einige Buchdateien mit DRM-Schutz werden nicht unterstützt.
- Sie können ein Buch über einen Online-Buchladen kaufen, indem Sie  wählen.

- 1 Öffnen Sie die Anwendungsliste und wählen Sie **eBook**.
- 2 Wählen Sie  → **Importieren**.
- 3 Wählen Sie die zu importierenden Buchdateien aus und wählen Sie anschließend **OK**.

Dateien

Hier erfahren Sie, wie Sie schnell und einfach auf alle auf dem Gerät gespeicherten Bilder, Videos, Musik- und Audiodateien zugreifen.



» Unterstützte Dateiformate

Typ	Format
Bild	<ul style="list-style-type: none">• Erweiterung: BMP, GIF, JPG, PNG
Video	<ul style="list-style-type: none">• Erweiterung: MP4, 3GP, AVI, WMV, ASF, MKV, FLV, WEBM• Codec: MPEG4, H.264, H.263, Sorenson Spark, DivX[®], DIVX3, VC-1, WMV7/8, MP43, VP8
Musik	<ul style="list-style-type: none">• Erweiterung: MP3, AAC, OGG, FLAC, MP4, 3GP, M4A, WMA, WAV, IMY, MID, XMF, OTA• Codec: MP3, AAC, AAC+, eAAC+, FLAC, WMA, VORBIS, MIDI, AMR-NB/WB, PCM, AC3 (nur in Verbindung mit Video)



- In Abhängigkeit von der auf dem Gerät installierten Software werden einige Dateiformate nicht unterstützt.
- Wenn die Dateigröße den verfügbaren Speicher übersteigt, kann beim Öffnen von Dateien ein Fehler auftreten.
- Die Wiedergabequalität kann je nach Inhaltstyp schwanken.
- Einige Dateien werden aufgrund ihrer Codierung unter Umständen nicht ordnungsgemäß wiedergegeben.



» Datei öffnen

- 1 Öffnen Sie die Anwendungsliste und wählen Sie **Dateien**.
- 2 Wählen Sie oben rechts auf dem Bildschirm ein Dropdownmenü und wählen Sie anschließend eine Sortieroption für die Dateiliste aus.
- 3 Wählen Sie einen Ordner aus.
 - Wählen Sie , um im Dateiverzeichnis eine Ebene nach oben zu wechseln.
 - Wählen Sie , um im Dateiverzeichnis auf die oberste Ebene zu wechseln.
- 4 Wählen Sie die zu öffnende Datei aus.

» Ordner erstellen

- 1 Öffnen Sie die Anwendungsliste und wählen Sie **Dateien**.
- 2 Wählen Sie .
- 3 Geben Sie einen Namen ein und wählen Sie **OK**.

» Dateien kopieren oder verschieben

- 1 Öffnen Sie die Anwendungsliste und wählen Sie **Dateien**.
- 2 Aktivieren Sie das Kontrollkästchen neben einem Ordner oder einer Datei, um das entsprechende Element zu kopieren oder auszuschneiden.
- 3 Wählen Sie  oder .
- 4 Navigieren Sie zu einem Ordner und wählen Sie .





» Dateien löschen

- 1 Öffnen Sie die Anwendungsliste und wählen Sie **Dateien**.
- 2 Aktivieren Sie das Kontrollkästchen neben einem Ordner oder einer Datei, um das entsprechende Element zu löschen.
- 3 Wählen Sie  → **Ja**.



Stift-Memo

Hier erfahren Sie, wie Sie mit verschiedenen Tools Skizzenmemos erstellen.

- 1 Öffnen Sie die Anwendungsliste und wählen Sie **Stift-Memo**.
- 2 Wählen Sie .
- 3 Mit den folgenden Tools können Sie ein Zeichen-Memo erstellen:

Tool	Funktion
	Memotext eingeben.
	Auf dem Bildschirm schreiben oder zeichnen.
	Skizze löschen.
	Tooleinstellungen anpassen.

Außerdem stehen folgende Optionen zur Verfügung:

- Wählen Sie  → **Einfügen**, um ein Foto, ein Memo oder eine Karte einzufügen.
- Wählen Sie , um die letzte Aktion rückgängig zu machen.
- Wählen Sie , um die letzte Aktion zu wiederholen.

4 Wählen Sie abschließend **OK**.

Polaris Office









Hier erfahren Sie, wie Microsoft Word-, Excel-, PowerPoint- und Adobe PDF-Dateien auf Ihrem Gerät erstellt und angezeigt werden.

» Neues Dokument erstellen

- 1 Öffnen Sie die Anwendungsliste und wählen Sie **Polaris Office**.
- 2 Registrieren Sie sich beim erstmaligen Starten dieser Anwendung als Onlinebenutzer oder überspringen Sie die Registrierung.
- 3 Wählen Sie **Neue Datei** → einen Dokumenttyp.
- 4 Geben Sie Inhalte in das Dokument ein.
- 5 Wählen Sie abschließend .
- 6 Geben Sie für das Dokument einen Namen ein und wählen Sie zum Speichern des Dokuments einen Speicherort aus.
- 7 Wählen Sie **Speichern**.

» Dokument öffnen

- 1 Öffnen Sie die Anwendungsliste und wählen Sie **Polaris Office**.
- 2 Wählen Sie **Local Storage** → eine Dokumentdatei.
Wählen Sie zum Öffnen der zuletzt geöffneten Datei eine Datei unter **Neueste Dateien**.

- 3 Zeigen Sie das Dokument wie gewünscht an.
- Wählen Sie , um die Symbolleiste zu öffnen und das Dokument (Word-, Text- oder Excel-Datei) zu bearbeiten.
 - Legen Sie zum Vergrößern zwei Finger auf den Bildschirm und spreizen Sie diese. Bewegen Sie die Finger zum Herauszoomen aufeinander zu. Alternativ können Sie auch  → eine Option wählen.
 - Wählen Sie , um im Dokument nach Text zu suchen.
 - Wählen Sie  → **Book-Clip**, um die aktuelle Seite zu markieren.
 - Wählen Sie  → **Text neu umbrechen**, um die Dokumentgröße an die Bildschirmgröße anzupassen.
 - Wählen Sie  → **Senden**, um eine Datei an andere Personen zu senden.
 - Wählen Sie  → **Text zu Sprache**, um das Dokument unter Verwendung der Text-zu-Sprache-Funktion zu lesen.
 - Wählen Sie  → **Drucken**, um die Datei zu drucken. Dieses Gerät ist nur mit einigen Samsung-Druckern kompatibel.

» Dokumente online verwalten

So fügen Sie ein Konto hinzu:

- 1 Öffnen Sie die Anwendungsliste und wählen Sie **Polaris Office**.
- 2 Wählen Sie **Konto hinzufügen**.
- 3 Geben Sie Ihre E-Mail-Adresse und Ihr Passwort für das Konto ein und wählen Sie dann **OK**.

So verwalten Sie Dokumente:

- 1 Öffnen Sie die Anwendungsliste und wählen Sie **Polaris Office**.
- 2 Wählen Sie **Web Storage** → ein Konto.
- 3 Nun können Sie Ihre Dokumente auf dem Server nach Wunsch anzeigen und verwalten.

Sprachsuche



Hier erfahren Sie, wie Sie mithilfe der Sprachsuche per Spracheingabe nach Standorten und Informationen suchen können.

 Diese Funktion ist je nach Region oder Netzbetreiber unter Umständen nicht verfügbar.

- 1 Öffnen Sie die Anwendungsliste und wählen Sie **Sprachsuche**.
- 2 Wählen Sie **Sprechen**.
- 3 Sprechen Sie einen Befehl in das Mikrofon.
- 4 Wählen Sie den Namen des Elements aus, das Sie aufrufen möchten.

Weltuhr

Hier erfahren Sie, wie die Uhrzeit einer anderen Region angezeigt wird.

- 1 Öffnen Sie die Anwendungsliste und wählen Sie **Weltuhr**.
- 2 Wählen Sie .
- 3 Geben Sie einen Städtenamen ein und wählen Sie eine Stadt aus der Liste aus.
Sie können eine Stadt in der Weltkartenansicht wählen.
- 4 Wählen Sie .
- 5 Wenn Sie weitere Weltuhren hinzufügen möchten, wiederholen Sie die Schritte 2 bis 4.

 Wenn Sie die Sommerzeit auf die Uhren anwenden möchten, halten Sie eine Uhr angetippt und wählen Sie **DST-Einstellungen**.

Einstellungen

Einstellungsmenü aufrufen

- 1 Öffnen Sie die Anwendungsliste und wählen Sie **Einstellungen**.
- 2 Wählen Sie eine Einstellungskategorie und eine Option aus.

Drahtlos und Netzwerke

Dient zum Ändern der Einstellungen für drahtlose Netzverbindungen.

» Offline-Modus

Dient zum Deaktivieren aller drahtlosen Funktionen des Geräts. Sie können nur netzunabhängige Dienste verwenden.

» WLAN

Dient zum Ein-/Ausschalten der WLAN-Funktion.

» WLAN-Einstellungen

- **WLAN:** Dient zum Ein-/Ausschalten der WLAN-Funktion. ► S. 73
- **Netzenbenachrichtigung:** Dient zum Festlegen, dass Sie bei Verfügbarkeit eines ungesicherten Netzes benachrichtigt werden möchten.
- **WLAN-Standby-Richtlinien:** Dient zum Festlegen, wann die WLAN-Funktion des Geräts deaktiviert werden soll.
- **WLAN hinzufügen:** Dient zum manuellen Hinzufügen von WLAN-Zugangspunkten.

» Wi-Fi Direct-Einstellungen

- **Wi-Fi Direct:** Aktivieren Sie die WLAN Direct-Funktion zum Verbinden von zwei Geräten über WLAN ohne Zugriffspunkt.
► S. 75

- **Gerätename:** Anzeigen oder Bearbeiten des Namens für Ihr Gerät.
- **Status:** Anzeigen des Verbindungsstatus.
- **Wi-Fi Direct beenden:** Trennen des angeschlossenen Geräts.

» Kies über WLAN

Dient zum Herstellen einer WLAN-Verbindung mit Samsung Kies.

» Bluetooth

Dient zum Ein-/Ausschalten der drahtlosen Bluetooth-Funktion.

» Bluetooth-Einstellungen

- **Bluetooth:** Dient zum Ein-/Ausschalten der drahtlosen Bluetooth-Funktion. ► S. 77
- **Gerätename:** Dient zum Festlegen eines Bluetooth-Namens für das Gerät.
- **Sichtbar:** Dient zum Festlegen, dass das Gerät für andere Bluetooth-Geräte sichtbar sein soll.
- **Timeout für Sichtbarkeit:** Dient zum Festlegen der Sichtbarkeitsdauer des Geräts.
- **Empfangene Dateien anzeigen.:** Dient zum Anzeigen der Dateien, die über die drahtlose Bluetooth-Funktion empfangen wurden.
- **Geräte in der Nähe suchen:** Dient zum Suchen nach verfügbaren Bluetooth-Geräten.

» VPN-Einstellungen

Dient zum Einrichten virtueller privater Netze (VPNs) sowie zum Herstellen einer Verbindung. ► S. 82

Ton

Hier können Sie die Einstellungen für verschiedene Töne des Geräts ändern.

- **Vibrieren:** Dient zum Festlegen des Vibrationszeitpunkts für unterschiedliche Ereignisse.

- **Lautstärke:** Dient zum Anpassen der Lautstärke für Benachrichtigungen (🗨️), Medientöne (🔊), Alarmklingeltöne (🔔), und Systemtöne (🔊).
- **Klingelton für Benachrichtigungen:** Dient zum Auswählen eines Hinweisklingeltons für Ereignisse.
- **Ton bei Auswahl:** Dient zum Festlegen, dass ein Ton ausgegeben werden soll, wenn Sie eine Anwendung oder Option auf dem Touchscreen auswählen.
- **Bildschirmsperr-Sounds:** Dient zum Festlegen, dass beim Sperren und Entsperren des Touchscreens ein Ton ausgegeben werden soll.
- **Haptisches Feedback:** Dient zum Festlegen, dass das Gerät vibrieren soll, wenn Sie die Tasten berühren.
- **Vibrationsintensität:** Dient zum Anpassen der Vibrationsintensität des haptischen Feedbacks.

Bildschirm

Hier können Sie die Einstellungen für das Display ändern.

- **Helligkeit:** Dient zum Aktivieren der automatischen Helligkeitsanpassung oder zum Festlegen der Displayhelligkeit.
- **Bildschirm:**
 - **Schriftstil:** Dient zum Ändern der Schriftart für den Displaytext. Sie können Schriftarten von Android Market herunterladen, indem Sie **Schriftarten online abrufen** wählen.
 - **Home-Bildschirm:** Dient zum Auswählen eines Hintergrundbilds für den Home-Bildschirm.
 - **Bildschirm Sperre:** Dient zum Auswählen eines Bilds, das bei gesperrtem Bildschirm angezeigt werden soll.
- **Modus:** Dient zum Auswählen eines Anzeigemodus.
- **Bildschirm automatisch drehen:** Dient zum Festlegen, ob Inhalte beim Drehen des Geräts automatisch gedreht werden sollen.
- **Animation:** Dient zum Festlegen, dass das Gerät eine Animation anzeigt, wenn Sie zwischen Fenstern wechseln.
- **Timeout:** Dient zum Festlegen des Zeitraums bis zum Ausschalten der Hintergrundbeleuchtung des Displays.

- **Automatische Bildschirmleistung:** Dient zum Energiesparen durch Anpassen der Displayhelligkeit.
- **Horizontale Kalibrierung:** Dient zum Kalibrieren des Beschleunigungsmessers, um die horizontale Achse des Geräts zur besseren Bewegungserkennung anzupassen.

Energiesparmodus

- **Energiesparmodus:** Dient zum automatischen Aktivieren des Energiesparmodus bei geringer Akkuladung.
- **Energiesparmodus ein:** Dient zum Auswählen eines Energieniveaus für den Energiesparmodus.
- **WLAN ausschalten:** Dient zum Deaktivieren der WLAN-Funktion, wenn das Gerät nicht mit einem WLAN-Zugangspunkt verbunden ist.
- **Bluetooth ausschalten:** Dient zum Deaktivieren der Bluetooth-Funktion, wenn sie nicht verwendet wird.
- **GPS ausschalten:** Dient zum Deaktivieren der GPS-Funktion, wenn sie nicht verwendet wird.
- **Synchronisierung ausschalten:** Dient zum Ausschalten der Synchronisierung, wenn auf dem Gerät keine Synchronisierung mit einem Webserver erfolgt.
- **Helligkeit:** Dient zum Aktivieren der Helligkeitseinstellung für den Energiesparmodus.
- **Helligkeit:** Dient zum Festlegen des Helligkeitsniveaus für den Energiesparmodus.
- **Timeout:** Dient zum Festlegen des Zeitraums bis zum Ausschalten der Hintergrundbeleuchtung des Displays.
- **Tipps zum Energiesparen:** Hier erhalten Sie Informationen zum Verringern des Energieverbrauchs.

Standort und Sicherheit

Hier können Sie Einstellungen für den Schutz des Geräts sowie für die GPS-Funktion ändern.

- **Drahtlosnetze verwenden:** Einstellung, um WLAN zur Standortsuche zu verwenden.

- **GPS-Satelliten verwenden:** Dient zum Verwenden von GPS-Satelliten für die Standortermittlung.
- **Standort für Google-Suche verwenden:** Dient zum Verwenden des aktuellen Standorts für die Google-Suche sowie für andere Google-Dienste.
- **Bildschirm Sperre-Anzeige konfigurieren.:** Dient zum Festlegen, wie der Bildschirm entsperrt wird.
 - **Aus:** Dient zum Deaktivieren der Bildschirm Sperre.
 - **Unsicher:** Dient zum Verwenden der Bildschirm Sperre ohne PIN, Passwort oder Muster.
 - **Muster:** Dient zum Festlegen eines Entsperrmusters zum Entsperren des Bildschirms.
 - **PIN:** Dient zum Festlegen einer (numerischen) PIN zum Entsperren des Bildschirms.
 - **Passwort:** Dient zum Festlegen eines (alphanumerischen) Passworts zum Entsperren des Bildschirms.
- **Info über Besitzer:** Dient zum Bearbeiten des Texts, der im Bildschirmsperremodus auf dem Display angezeigt werden soll.
- **Gerät verschlüsseln:** Dient zum Festlegen einer PIN oder eines Passworts, um das Gerät zu verschlüsseln und so auf dem Gerät gespeicherte Daten und Informationen zu schützen. Sobald das Gerät verschlüsselt ist, ist bei jedem Einschalten des Geräts die Eingabe des entsprechenden Passworts erforderlich. Laden Sie zunächst den Akku auf, da die Verschlüsselung des Geräts unter Umständen über eine Stunde dauert.
- **Fernzugriff:** Dient zum Steuern eines verlorenen Geräts per Remotezugriff über das Internet.
- **Sichtbare Passwörter:** Dient zum Festlegen, dass das Passwort bei der Eingabe angezeigt werden soll.
- **Geräteadministratoren:** Dient zum Anzeigen der auf dem Gerät installierten Geräteadministratoren. Sie können Geräteadministratoren aktivieren, um neue Regeln für das Gerät anzuwenden.
- **Sichere Berechtigungen verwenden:** Dient zum Verwenden von Zertifikaten und Berechtigungen, um die sichere Nutzung der verschiedenen Anwendungen zu gewährleisten.
- **Von USB Speicher installieren:** Dient zum Installieren verschlüsselter Zertifikate, die auf dem USB-Speicher gespeichert sind.

- **Passwort festlegen:** Dient zum Erstellen und Bestätigen eines Passworts für den Zugriff auf Berechtigungen.
- **Speicher löschen:** Dient zum Löschen der Berechtigungen auf dem Gerät sowie zum Zurücksetzen des Passworts.

Anwendungen

Hier können Sie die Einstellungen zum Verwalten der installierten Anwendungen ändern.

- **Anwendungen verwalten:** Dient zum Aufrufen der Liste mit den auf dem Gerät installierten Anwendungen sowie zum Überprüfen der Anwendungsinformationen.
- **Laufende Dienste:** Dient zum Anzeigen und Aufrufen der genutzten Dienste zur Verwaltung.
- **Speichernutzung:** Dient zum Anzeigen des verfügbaren Speichers sowie des für Anwendungen verwendeten Speichers.
- **Akkuverbrauch:** Dient zum Anzeigen des Energieverbrauchs Ihres Geräts.
- **Unbekannte Quellen:** Dient zum Festlegen, dass Anwendungen von jeder Quelle heruntergeladen werden können. Wenn Sie diese Option nicht auswählen, können Sie nur Anwendungen von Android Market herunterladen.
- **Entwicklung:**
 - **USB-Debugging:** Wählen Sie diese Option aus, um das Gerät über ein USB-Kabel mit einem PC zu verbinden. Dies wird zur Anwendungsentwicklung genutzt.
 - **Wach bleiben:** Dient zum Festlegen, dass der Bildschirm des Geräts beim Aufladen des Akkus eingeschaltet bleiben soll.
 - **Pseudostandorte zulassen:** Dient zum Zulassen, dass das Gerät simulierte Standort- und Servicedaten für Testzwecke an einen Location Manager-Dienst sendet. Dies wird zur Anwendungsentwicklung genutzt.
- **Samsung Apps:**
 - **Benachrichtigungen:** Einstellung, um Benachrichtigungen für neue Anwendungen von Samsung Apps zu erhalten.
 - **Zurücksetzen:** Informationen zum Gebietsschema auf die Werkseinstellungen zurücksetzen.

Konten und Sync

Hier können Sie die Einstellungen für die automatische Synchronisierungsfunktion ändern und die zu synchronisierenden Konten verwalten.

- **Hintergrunddaten:** Wählen Sie diese Einstellung, um die Funktion für die automatische Synchronisierung zu verwenden. Die automatische Synchronisierung wird im Hintergrund ausgeführt, ohne Anwendungen der zu synchronisierenden Daten zu öffnen.
- **Automatisch synchronisieren:** Dient zum Festlegen der automatischen Synchronisierung von Kontakt-, Kalender- und E-Mail-Daten.

Motion-Einstellungen

Hier können Sie die Einstellungen für die Bewegungserkennung auf dem Gerät ändern.

- **Bewegungsaktivierung:** Dient zum Verwenden der Bewegungserkennung.
- **Kippen:** Dient zum Festlegen, dass Bilder in der Galerie oder auf Webseiten vergrößert oder verkleinert werden, wenn Sie zwei Punkte mit den Fingern angetippt halten und das Gerät nach hinten oder vorne neigen.
- **Schwenken:** Dient zum Festlegen, dass ein Element auf eine andere Seite verschoben wird, wenn Sie es angetippt halten und das Gerät nach links oder rechts schwenken.

Firewall

Hier können Sie die Einstellungen ändern, mit denen Anwendungen der Zugriff auf das Internet gewährt oder verweigert wird.

- **IP-Firewall verwenden:** Dient zum Aktivieren einer Internetfirewall zum Schutz Ihrer Anwendungen.
- **IP-Firewall-Einstellungen:** Legen Sie die benutzerdefinierte Firewall-Einstellung einer Anwendung fest, indem Sie Zulassen, Blockieren oder die Standardrichtlinie auswählen.

- **Standard-Richtlinieneinstellungen:** Dient zum Festlegen einer Standardrichtlinie, um einer Anwendung den Zugriff auf das Internet zu gewähren oder zu verweigern.

Datenschutz

- **Meine Daten sichern:** Dient zum Festlegen, dass Ihre Einstellungen und Anwendungsdaten auf dem Google-Server gesichert werden sollen.
- **Konto sichern:** Dient zum Hinzufügen und Anzeigen Ihres Google-Kontos, um Ihre Daten zu sichern.
- **Automatisch wiederherstellen:** Dient zum Wiederherstellen Ihrer Einstellungen und Anwendungsdaten, wenn die Anwendungen auf dem Gerät neu installiert werden.
- **Auf Werkzustand zurücksetzen:** Dient zum Zurücksetzen der Einstellungen auf die Werkseinstellungen sowie zum Löschen aller Daten.

Speicher

Hier können Sie die Speicherinformationen des Geräts anzeigen.

Sprache und Eingabe

Hier können Sie die Einstellungen für Texteingabe, Spracherkennung und Text-zu-Sprache-Funktion ändern.

» Sprache auswählen

Hier können Sie eine Anzeigesprache für alle Menüs und Anwendungen auswählen.

» Spracherkennungseinstellungen

- **Sprache:** Dient zum Auswählen einer Sprache für die Google-Spracherkennung.
- **SafeSearch:** Dient zum Herausfiltern anstößiger Texte und/oder Bilder aus den Ergebnissen der Sprachsuche.
- **Beleidigungen sperren:** Dient zum Ausblenden anstößiger Wörter, die in den Ergebnissen der Sprachsuche erkannt werden.

» Text-zu-Sprache-Einstellungen

- **Beispiel anhören:** Dient zum Anhören eines Beispiels des gesprochenen Texts. Installieren Sie Sprachdaten zur Verwendung der Text-zu-Sprache-Funktion.
- **Immer meine Einstellungen verwenden:** Dient zum Festlegen, dass die Einstellungen für Sprechrate und Sprache verwendet werden sollen, die über die in den Anwendungen gespeicherten Einstellungen angegeben werden.
- **Standard-Engine:** Dient zum Festlegen, dass die Sprachsynthese-Routine für gesprochenen Text verwendet werden soll.
- **Sprachdaten installieren:** Dient zum Herunterladen und Installieren von Sprachdaten für die Text-zu-Sprache-Funktion.
- **Sprechrate:** Dient zum Auswählen einer Geschwindigkeit für die Text-zu-Sprache-Funktion.
- **Sprache:** Dient zum Auswählen einer Sprache für die Text-zu-Sprache-Funktion.
- **Engines:** Dient zum Anzeigen der Text-zu-Sprache-Engines, die von Android Market heruntergeladen wurden.

» Aktuelle Eingabemethode

Hier können Sie einen Standardtastaturtyp für die Texteingabe anzeigen.

» Auswahl für Eingabemethode

Hier können Sie festlegen, ob das Symbol für die Texteingabeeinstellungen () aus- oder eingeblendet werden soll. Bei Auswahl von **Automatisch** wird das Symbol je nach Tastatur automatisch ein bzw. ausgeblendet.

» Eingabemethoden konfigurieren

- **Swype**
 - **Swype:** Dient zum Verwenden der Swype-Tastatur.

- **Einstellungen:**

Sprache: Dient zum Auswählen einer Sprache für die Texteingabe.



Bei bestimmten Sprachen ist keine Texteingabe möglich. Zum Eingeben von Text muss die Schriftsprache in eine der unterstützten Sprachen geändert werden.

Audio-Feedback: Dient zum Festlegen, dass Sie bei zweimaligem Tippen auf ein Wort darauf aufmerksam gemacht werden möchten, wenn keine alternativen Wörter für Ihre Eingabe verfügbar sind.

Bei Tastendruck vib.: Dient zum Festlegen der Vibration beim Berühren einer Taste.

Tipps anzeigen: Einstellung, dass das Gerät automatisch Tipps für Ihre Aktionen anzeigt, wenn verfügbar.

Wortvorschlag: Dient zum Anzeigen von Vorschlägen bei der Texteingabe. Diese Funktion steht nur für Englisch zur Verfügung.

Auto. Leerstellen: Dient zum Festlegen, dass zwischen Wörtern automatisch ein Leerzeichen eingefügt werden soll.

Auto. Großbuchstabe: Dient zum Festlegen, dass der Anfangsbuchstabe nach einem Satzzeichen wie Punkt oder Frage-/Ausrufezeichen automatisch groß geschrieben werden soll.

Komplette Spur anzeigen: Dient zum Festlegen, dass beim Ziehen auf der Tastatur die Spur angezeigt werden soll.

Geschwindigk.-Genauigk.: Dient zum Festlegen des Verhältnisses zwischen Geschwindigkeit und Genauigkeit.

Persönliches Wörterbuch: Einstellen Ihres eigenen Wörterbuchs. Die Wörter im Wörterbuch erscheinen als Vorschläge für Texteingaben.

Swype-Wörterbuch zurücksetzen: Löschen der Wörter, die Sie dem Wörterbuch hinzugefügt haben.

Hilfe zu Swype: Dient zum Aufrufen der Hilfeinformationen für die Swype-Tastatur.

Lehrgang: Hier lernen Sie, wie Sie Text mit der Swype-Tastatur schneller eingeben.

Version: Dient zum Anzeigen der Versionsinformationen.

• **Android-Tastatur**

- **Android-Tastatur:** Dient zum Verwenden der Android-Tastatur.
- **Aktive Eingabemethoden:** Dient zum Auswählen der Sprachen für die Texteingabe.
- **Einstellungen:**
 - Autom. Groß-/Kleinschr.:** Dient zum Festlegen, dass der Anfangsbuchstabe nach einem Satzzeichen wie Punkt oder Frage-/Ausrufezeichen automatisch groß geschrieben werden soll.
 - Vibrieren b. Tastendruck:** Dient zum Festlegen der Vibration beim Berühren einer Taste.
 - Ton bei Tastendruck:** Dient zum Festlegen, dass ein Ton ausgegeben werden soll, wenn Sie eine Taste berühren.
 - Autokorrektur:** Dient zum Festlegen, dass Wörter mit falscher Schreibweise automatisch korrigiert werden sollen.
 - Änderungsvorschläge anzeigen:** Dient zum Festlegen, dass Wörter bei der Eingabe erkannt und Wortvorschläge angezeigt werden sollen.

• **Samsung-Tastatur**

- **Samsung-Tastatur:** Dient zum Verwenden der Samsung-Tastatur.
- **Einstellungen:**
 - Eingabesprache:** Dient zum Auswählen der Sprachen für die Texteingabe.



Bei bestimmten Sprachen ist keine Texteingabe möglich. Zum Eingeben von Text muss die Schriftsprache in eine der unterstützten Sprachen geändert werden.

XT9: Dient zum Aktivieren des XT9-Modus für die Texteingabe im Texterkennungsmodus.

XT9 erweiterte Einstellungen: Dient zum Aktivieren der erweiterten Funktionen des XT9-Modus wie automatische Vervollständigung, automatische Korrektur oder automatische Ersetzung und ermöglicht die Einrichtung einer eigenen Wortliste.

Automatischer Punkt: Dient zum Festlegen, dass automatisch ein Punkt eingefügt werden soll, wenn Sie zwei Mal auf die Leertaste tippen.

Ton bei Tastendruck: Dient zum Festlegen, dass ein Ton ausgegeben werden soll, wenn Sie eine Taste berühren.

Automatische Großschreibung: Dient zum Festlegen, dass der Anfangsbuchstabe nach einem Satzzeichen wie Punkt oder Frage-/Ausrufezeichen automatisch groß geschrieben werden soll.

Spracheingabe: Dient zum Aktivieren der Spracheingabefunktion, um Text per Sprache auf dem Samsung-Tastenfeld einzugeben.

Handschrifteinstellungen: Dient zum Anpassen von Einstellungen wie Erkennungszeit oder Dicke/Farbe des Stifts für den Handschriftmodus.

Übung: Hier lernen Sie, wie Sie Text mit der Samsung-Tastatur eingeben.

Eingabehilfe

Hier können Sie die Einstellungen für die Eingabehilfefunktionen ändern.

- **Eingabehilfe:** Dient zum Aktivieren einer zuvor heruntergeladenen Anwendung für die Eingabehilfe (beispielsweise Talkback oder Kickback), die Sprach-, Melodie- oder Vibrationsfeedback bietet.
- **Eingabehilfedienste:** Dient zum Auswählen einer zu verwendenden Eingabehilfeanwendung. Diese Option ist nur verfügbar, wenn Sie Eingabehilfeanwendungen auf das Gerät heruntergeladen haben.
- **Eingabehilfeskripts:** Dient zum Zulassen des Herunterladens von Eingabehilfeskripts von Google.
- **Verzögerung bei Tippen und Halten:** Dient zum Festlegen der Erkennungszeit beim Angetipphalten des Bildschirms.

Datum und Uhrzeit

Hier können Sie folgende Einstellungen aufrufen und ändern, um die Darstellung von Datum und Uhrzeit auf dem Gerät festzulegen:



Wenn der Akku vollständig entladen oder aus dem Gerät entfernt wird, werden Datum und Uhrzeit zurückgesetzt.

- **Datum einstellen:** Dient zum manuellen Einstellen des Datums.
- **Uhrzeit einstellen:** Dient zum manuellen Einstellen der Uhrzeit.
- **Zeitzone auswählen:** Dient zum Festlegen Ihrer Heimatzeitzone.
- **24-Stundenformat verwenden:** Die Uhrzeit wird im 24-Stunden-Format angezeigt.
- **Datumsformat auswählen:** Dient zum Auswählen eines Datumsformats.

Info zu Gerät

Hier können Sie Informationen zum Gerät anzeigen, den Status des Geräts überprüfen und das Gerätesystem aktualisieren.

Rat und Hilfe bei Problemen

Auf dem Gerät wird ein Netzwerk- oder Servicefehler angezeigt

- Wenn Sie sich in Bereichen mit schwachen Signalen oder schlechtem Empfang befinden, können Sie den Empfang verlieren. Begeben Sie sich an einen anderen Ort und versuchen Sie es erneut.
- Einige Optionen können Sie nur aufrufen, wenn Sie sie abonniert haben. Einzelheiten teilt Ihnen Ihr Netzbetreiber mit.

Der Touchscreen reagiert langsam oder falsch

Wenn das Gerät über einen Touchscreen verfügt und dieser nicht richtig reagiert, versuchen Sie Folgendes:

- Entfernen Sie Schutzabdeckungen vom Touchscreen, falls vorhanden. Schutzabdeckungen können verhindern, dass das Gerät Ihre Eingaben erkennt, und werden nicht für Geräte mit Touchscreen empfohlen.
- Beim Tippen auf den Touchscreen müssen Ihre Hände sauber und trocken sein.
- Starten Sie das Gerät neu, um temporäre Softwarefehler zurückzusetzen.
- Aktualisieren Sie die Geräte-Software zur neuesten Version.
- Wenn der Touchscreen zerkratzt oder beschädigt ist, wenden Sie sich an ein Samsung-Kundendienstzentrum.

Gerät stürzt ab oder funktioniert nicht mehr richtig

Wenn das Gerät nicht mehr reagiert oder "hängt", kann es erforderlich sein, Programme zu schließen oder das Gerät zurückzusetzen, damit es wieder funktioniert. Reagiert das Gerät nicht mehr, halten Sie [ⓘ] mindestens 10-15 Sekunden gedrückt. Das Gerät startet automatisch neu.

Falls das Problem fortbesteht, führen Sie eine Rückstellung auf die Werkseinstellungen durch. Öffnen Sie die Anwendungsliste und wählen Sie **Einstellungen** → **Datenschutz** → **Auf Werkszustand zurücksetzen** → **Gerät zurücksetzen** → **Alles löschen**.

Das Gerät piept und das Akkusymbol blinkt

Der Akku ist schwach. Laden Sie den Akku umgehend auf, um das Gerät weiter nutzen zu können.

Der Akku wird nicht richtig aufgeladen oder das Gerät schaltet sich aus

Lädt sich der Akku nicht mehr vollständig auf, müssen Sie ihn durch einen neuen Akku ersetzen. Bringen Sie Ihr Gerät zu einem Samsung-Servicezentrum vor Ort.

Das Gerät wird heiß

Wenn Sie Anwendungen verwenden, die mehr Leistung verbrauchen, oder Anwendungen im Gerät für längere Zeit verwenden, kann das Gerät heiß werden. Das ist normal und hat keine Auswirkung auf die Nutzungsdauer des Geräts oder seine Leistungsfähigkeit.

Beim Einschalten der Kamera werden Fehlermeldungen angezeigt

Dieses Samsung-Gerät muss für die Verwendung der Kameraanwendung über eine ausreichende Speicher- und Akkukapazität verfügen. Wenn beim Einschalten der Kamera Fehlermeldungen angezeigt werden, versuchen Sie Folgendes:

- Laden Sie den Akku.
- Vergrößern Sie die Speicherkapazität, indem Sie Dateien auf einen PC übertragen oder vom Gerät löschen.
- Starten Sie das Gerät neu. Wenn Sie immer noch Probleme mit der Kamera haben, nachdem Sie diese Ratschläge ausprobiert haben, wenden Sie sich an ein Samsung-Kundendienstzentrum.

Beim Öffnen von Musikdateien werden Fehlermeldungen angezeigt

Einige Musikdateien lassen sich unter Umständen nicht auf dem Samsung-Gerät wiedergeben. Wenn beim Öffnen von Musikdateien im Gerät Fehlermeldungen angezeigt werden, versuchen Sie Folgendes:

- Vergrößern Sie die Speicherkapazität, indem Sie Dateien auf einen PC übertragen oder vom Gerät löschen.
- Vergewissern Sie sich, dass die Musikdatei nicht DRM-geschützt (Digital Rights Management) ist. Ist die Datei DRM-geschützt, besorgen Sie sich die erforderliche Lizenz oder den Schlüssel zur Wiedergabe der Datei.
- Vergewissern Sie sich, dass das Gerät den Dateityp unterstützt.

Ein Bluetooth-Gerät wird nicht gefunden

- Vergewissern Sie sich, dass die drahtlose Bluetooth-Funktion des Geräts aktiviert ist.
- Vergewissern Sie sich, dass die drahtlose Bluetooth-Funktion des Geräts, mit dem Sie eine Verbindung herstellen möchten, aktiviert ist.
- Das Gerät und das andere Bluetooth-Gerät müssen sich innerhalb des maximalen Bluetooth-Bereichs (10 Meter) befinden.

Wenn das Problem durch die obigen Ratschläge nicht behoben werden kann, wenden Sie sich an ein Samsung-Kundendienstzentrum.

Wenn das Gerät an einen PC angeschlossen wird, wird die Verbindung nicht hergestellt

- Stellen Sie sicher, dass das verwendete USB-Kabel mit Ihrem Gerät kompatibel ist.
- Vergewissern Sie sich, dass die richtigen Treiber auf dem PC installiert sind und aktualisiert wurden.

Sicherheitshinweise

Lesen Sie die nachstehenden Informationen vollständig durch, bevor Sie das Gerät verwenden, um Verletzungen Ihrer eigenen Person und anderer sowie Schäden am Gerät zu vermeiden.

Warnung: Vermeidung von elektrischen Schlägen, Feuer und Explosionen.

Verwenden Sie keine beschädigten Netzkabel oder Stecker und keine lockeren Netzsteckdosen.

Berühren Sie das Netzkabel nicht mit nassen Händen und trennen Sie das Ladegerät nicht durch Ziehen am Kabel ab.

Das Netzkabel darf nicht gebogen oder beschädigt werden.

Verwenden Sie das Gerät nicht während des Ladevorgangs und berühren Sie das Gerät nicht mit nassen Händen.

Schließen Sie das Ladegerät und den Akku nicht kurz.

Lassen Sie das Ladegerät und den Akku nicht fallen und schützen Sie diese Teile vor Erschütterungen.

Laden Sie den Akku nicht mit Ladegeräten, die nicht vom Hersteller zugelassen sind.

Verwenden Sie Ihr Gerät nicht während eines Gewitters.

Bei dem Gerät können Fehlfunktionen auftreten und Sie setzen sich einem erhöhten Risiko aus, einen Stromschlag zu erleiden.

Verwenden Sie keinen beschädigten oder leckenden Lithium-Ionen-Akku (Li-Ion).

Wenden Sie sich für die sichere Entsorgung von Lithium-Ionen-Akkus an das nächste Kundendienstzentrum.

Behandeln und entsorgen Sie Akkus und Ladegeräte mit Sorgfalt.

- Verwenden Sie nur von Samsung zugelassene Akkus und Ladegeräte, die speziell für das Gerät ausgelegt sind. Inkompatible Akkus und Ladegeräte können schwere Verletzungen oder Schäden am Gerät verursachen.
- Werfen Sie Akkus oder Geräte niemals ins Feuer. Entsorgen Sie verbrauchte Akkus oder Geräte entsprechend den geltenden örtlichen Bestimmungen.
- Legen Sie weder Akkus noch das Gerät auf oder in ein Heizgerät wie z.B. eine Mikrowelle, einen Ofen oder einen Heizkörper. Die Akkus können dadurch überhitzen und explodieren!
- Zerdrücken oder zerstechen Sie den Akku nicht. Vermeiden Sie es, den Akku hohem Druck auszusetzen, der zu einem internen Kurzschluss und einer Überhitzung führen kann.

Schutz von Gerät, Akkus und Ladegeräten vor Beschädigung.

- Setzen Sie das Gerät und Akkus nicht sehr niedrigen oder sehr hohen Temperaturen aus.
- Extreme Temperaturen können Verformungen des Geräts verursachen und verringern die Ladekapazität und Nutzungsdauer des Geräts und der Akkus.
- Verhindern Sie versehentlichen Kontakt der Anschlussklemmen von Akkus mit Metallteilen, da auf diese Weise eine stromführende Verbindung hergestellt werden kann, die zu kurzfristiger oder dauerhafter Beschädigung des Akkus führen kann.
- Verwenden Sie niemals ein beschädigtes Ladegerät oder einen beschädigten Akku.

Achtung: Befolgen Sie alle Sicherheitswarnungen und Vorschriften bei der Verwendung des Geräts in Bereichen mit eingeschränkter Nutzung.

Schalten Sie das Gerät aus, wo seine Verwendung verboten ist.

Erfüllen Sie alle Vorschriften, die die Verwendung von Mobilgeräten in bestimmten Bereichen einschränken.

Verwenden Sie das Gerät nicht in der Nähe anderer elektronischer Geräte.

Die meisten elektronischen Geräte arbeiten mit Hochfrequenzsignalen. Dieses Gerät kann andere elektronische Geräte stören.

Verwenden Sie das Gerät nicht in der Nähe eines Schrittmachers.

- Verwenden Sie das Gerät nicht innerhalb eines Abstands von 15 cm zu einem Schrittmacher, da dieses Gerät einen Schrittmacher stören kann.
- Wenn Sie das Gerät verwenden, halten Sie einen Mindestabstand von 15 cm zum Schrittmacher ein.
- Um mögliche Störungen eines Schrittmachers zu minimieren, verwenden Sie das Gerät an der gegenüberliegenden Körperseite des Schrittmachers.

Verwenden Sie das Gerät nicht in einem Krankenhaus oder in der Nähe medizinischer Geräte, die durch Hochfrequenzen gestört werden können.

Wenn Sie selbst medizinische Geräte verwenden, wenden Sie sich an den Hersteller dieser Geräte, um die Störfestigkeit dieser Geräte gegenüber Hochfrequenzen zu gewährleisten.

Wenn Sie ein Hörgerät verwenden, wenden Sie sich an den Hersteller für Informationen über Funkstörungen.

Einige Hörgeräte können durch die Hochfrequenzen dieses Geräts gestört werden. Wenden Sie sich an den Hersteller, um die Sicherheit Ihres Hörgeräts zu gewährleisten.

Schalten Sie das Gerät in explosionsgefährdeten Umgebungen aus.

- Befolgen Sie in explosionsgefährdeten Umgebungen immer sämtliche Vorschriften, Anweisungen und Hinweisschilder.
- Verwenden Sie das Gerät nicht an einer Zapfsäule (Tankstelle), in der Nähe von Treibstoffen, Chemikalien oder in Sprengbereichen.
- Lagern und transportieren Sie entzündliche Flüssigkeiten, Gase oder Sprengstoffe nicht am selben Ort, an dem sich das Gerät mit Zubehör befindet.

Schalten Sie das Gerät in einem Flugzeug aus.

Die Verwendung des Geräts in Flugzeugen ist verboten. Dieses Gerät kann die elektronischen Navigationsinstrumente von Flugzeugen stören.

Elektronische Vorrichtungen in Kraftfahrzeugen können durch die Funkfrequenz des Geräts gestört werden.

Die elektronischen Vorrichtungen in Ihrem Fahrzeug können durch die Funkfrequenz des Geräts gestört werden. Wenden Sie sich für weitere Informationen an den Hersteller.

Richtige Pflege und Nutzung des Mobilgeräts.

Halten Sie das Gerät trocken.

- Feuchtigkeit und Flüssigkeiten aller Art können Teile des Geräts oder elektronische Schaltkreise beschädigen.
- Schalten Sie das Gerät nicht ein, wenn es feucht ist. Falls das Gerät bereits eingeschaltet ist, schalten Sie es aus und nehmen unverzüglich den Akku heraus. Falls das Gerät sich nicht ausschalten lässt oder der Akku nicht entfernt werden kann, lassen Sie das Gerät in diesem Zustand. Trocknen Sie das Gerät mit einem Handtuch ab und bringen Sie es in ein Kundendienstzentrum.
- Durch Flüssigkeit wird die Farbe des Etiketts verändert, das Wasserschäden im Gerät anzeigt. Wasser beschädigt das Gerät und kann zum Erlöschen der Herstellergarantie führen.

Bewahren Sie das Gerät nicht an staubigen und schmutzigen Plätzen auf.

Durch Staub können Fehlfunktionen des Geräts verursacht werden.

Legen Sie das Gerät nicht auf schräge Flächen.

Das Gerät kann durch Herunterfallen beschädigt werden.

Bewahren Sie das Gerät nicht an heißen oder kalten Plätzen auf. Verwenden Sie das Gerät bei -20 bis 45 °C.

- Das Gerät kann explodieren, wenn es in einem geschlossenen Fahrzeug gelassen wird, da die Temperatur in Fahrzeugen bis zu 80 °C erreichen kann.
- Setzen Sie das Gerät nicht über längere Zeit direkter Sonnenbestrahlung aus (wie auf dem Armaturenbrett eines Fahrzeugs).
- Bewahren Sie den Akku bei -20 bis 45 °C auf.

Bewahren Sie das Gerät nicht zusammen mit Metallgegenständen wie Münzen, Schlüssel und Schmuck auf.

- Das Gerät kann sich verformen oder Schäden davontragen.
- Wenn die Akkukontakte mit Metallgegenständen in Kontakt kommen, kann ein Feuer verursacht werden.

Bringen Sie das Gerät nicht in die Nähe magnetischer Felder.

- Durch Magnetfelder können Fehlfunktionen des Geräts oder Entladen des Akkus verursacht werden.
- Karten mit Magnetstreifen wie Kreditkarten, Telefonkarten, Reisepässe und Bordkarten können durch Magnetfelder beschädigt werden.

- Verwenden Sie keine Taschen oder Zubehörteile mit Magnetverschlüssen und bringen Sie das Gerät nicht für längere Zeit mit magnetischen Feldern in Kontakt.

Bewahren Sie das Gerät nicht in der Nähe von Heizungen, Mikrowellengeräten, Kochvorrichtungen oder Hochdruckbehältern auf.

- Der Akku kann undicht werden.
- Das Gerät kann sich überhitzen und ein Feuer verursachen.

Lassen Sie das Gerät nicht fallen und setzen Sie es keinen Erschütterungen aus.

- Der Bildschirm des Geräts kann beschädigt werden.
- Durch Biegen oder Verformen können das Gerät oder Teile davon beschädigt werden.

Falls Ihr Gerät über einen Blitz verfügt, verwenden Sie diesen nicht in der Nähe der Augen von Menschen oder Tieren.

Durch Verwenden eines Blitzes in der Nähe von Augen können ein vorübergehender Sichtverlust oder Schäden an den Augen verursacht werden.

Vorsichtiger Umgang mit Lichteffekten

- Lassen Sie bei der Nutzung des Geräts immer Licht im Zimmer brennen und halten Sie das Display nicht zu nah an die Augen.
- Wenn Sie über einen längeren Zeitraum Videos ansehen oder Flash-basierte Spiele spielen, kann das Flackern zu einem Krampfanfall oder einer Ohnmacht führen. Falls Sie sich unwohl fühlen, stellen Sie die Nutzung des Geräts unverzüglich ein.

Verringern des Verletzungsrisikos durch wiederholte Bewegungen

Bei der wiederholten Durchführung von Aktionen, wie etwa dem Drücken von Tasten, dem Zeichnen von Buchstaben auf einem Touchscreen mit den Fingern oder dem Spielen von Spielen, treten möglicherweise Beschwerden an den Händen, am Genick, den Schultern oder anderen Körperteilen auf. Halten Sie das Gerät bei Verwendung über einen längeren Zeitraum in entspanntem Griff, drücken Sie die Tasten leicht und machen Sie häufig Pausen. Falls die Beschwerden während oder nach einer derartigen Nutzung weiter auftreten, stellen Sie die Nutzung ein und konsultieren Sie einen Arzt.

Gewährleistung der maximalen Nutzungsdauer des Akkus und des Ladegeräts.

- Lassen Sie einen Akku nie länger als eine Woche am Ladegerät, da ein Überladen die Lebensdauer des Akkus verkürzt.

- Mit der Zeit entladen sich unbenutzte Akkus und müssen vor Gebrauch erneut geladen werden.
- Bitte beachten Sie, dass der Akku erst nach mehrmaligem, vollständigem Entladen und Laden die volle Kapazität erreicht.
- Trennen Sie Ladegeräte von der Stromquelle, wenn sie nicht verwendet werden.
- Verwenden Sie die Akkus nur für den vorgesehenen Zweck.

Verwenden Sie nur vom Hersteller zugelassene Akkus, Ladegeräte, Zubehör und Teile.

- Die Verwendung von Akkus oder Ladegeräten von Drittanbietern kann die Nutzungsdauer des Geräts verkürzen oder Fehlfunktionen verursachen.
- Samsung ist nicht haftbar für die Sicherheit des Benutzers, wenn Zubehör und Teile verwendet werden, die nicht von Samsung zugelassen sind.

Nicht auf das Gerät oder den Akku beißen oder daran saugen.

- Dadurch kann das Gerät beschädigt oder eine Explosion verursacht werden.
- Wenn das Gerät von Kindern benutzt wird, achten Sie auf die sachgemäße Verwendung.

Sprechen in das Gerät:

- Sprechen Sie direkt in das Mikrofon.
- Vermeiden Sie Kontakt mit der eingebauten Antenne des Geräts. Durch Berühren der Antenne kann die Verbindungsqualität beeinträchtigt oder die Übertragung von mehr Funkfrequenzen als erforderlich verursacht werden.

Schützen Sie Ihr Gehör und Ihre Ohren bei der Verwendung eines Headsets



- Durch laute Töne über längere Zeit können Gehörschäden verursacht werden.
- Laute Töne beim Lenken eines Fahrzeugs können Sie ablenken und einen Unfall verursachen.
- Verringern Sie vor dem Anschließen der Ohrhörer an eine Audioquelle immer die Lautstärke und verwenden Sie nur die minimale Lautstärkeneinstellung, die zum Hören des Gesprächs oder der Musik erforderlich ist.
- In trockenen Umgebungen kann statische Elektrizität im Headset entstehen. Verwenden Sie in trockenen Umgebungen keine Headsets oder berühren Sie einen metallischen Gegenstand, um die statische Elektrizität zu entladen, bevor Sie ein Headset an das Gerät anschließen.

Geben Sie Obacht, wenn Sie das Gerät beim Gehen oder Laufen verwenden.

Achten Sie immer auf Ihre Umgebung, um sich und andere nicht zu verletzen.

Tragen Sie das Gerät nicht in der Gesäßtasche oder an der Hüfte.

Sie können sich verletzen oder das Gerät beschädigen, wenn Sie fallen.

Zerlegen, modifizieren oder reparieren Sie das Gerät nicht.

- Veränderungen oder Modifizierungen am Gerät können zum Erlöschen der Herstellergarantie führen. Lassen Sie das Gerät in einem Samsung-Kundendienstzentrum warten.
- Bauen Sie den Akku nicht auseinander und stechen Sie nicht hinein, weil dadurch eine Explosion oder ein Feuer verursacht werden können.

Das Gerät weder mit Farbe anmalen noch mit Aufklebern bekleben.

Farbe und Aufkleber können bewegliche Teile verkleben oder behindern und dadurch den ordnungsgemäßen Betrieb Ihres Geräts verhindern. Falls Sie auf die Farbe oder Metallteile dieses Produkts allergisch reagieren, kann dies bei Ihnen eventuell Juckreiz, Ausschläge oder Hautschwellungen verursachen. Nutzen Sie das Produkt in diesem Fall keinesfalls weiter und suchen Sie umgehend einen Arzt auf.

Reinigung des Geräts:

- Reinigen Sie das Gerät und das Ladegerät mit einem Tuch oder einem Radiergummi.
- Verwenden Sie keine Chemikalien oder Lösungsmittel.

Verwenden Sie das Gerät nicht, wenn das Display gesprungen oder zerbrochen ist.

Zerbrochenes Glas oder Kunststoff kann Verletzungen an Händen und Gesicht verursachen. Lassen Sie das Gerät von einem Samsung-Kundendienstzentrum reparieren.

Verwenden Sie das Gerät nicht für andere als die vorgesehenen Zwecke.

Stören Sie nicht andere, wenn Sie das Gerät in der Öffentlichkeit verwenden.

Lassen Sie das Gerät nicht von Kindern verwenden.

Das Gerät ist kein Spielzeug. Lassen Sie Kinder nicht damit spielen, denn sie könnten sich selbst oder andere verletzen, das Gerät beschädigen oder Anrufe tätigen, die Kosten verursachen.

Installieren Sie Mobilgeräte und Ausrüstung mit Sorgfalt.

- Stellen Sie sicher, dass alle Mobilgeräte oder zugehörige Ausrüstung, die in Ihrem Fahrzeug eingebaut ist, sicher befestigt sind.
- Legen Sie das Gerät und Zubehör nicht in der Nähe oder im Aktionsbereich eines Airbags ab. Bei unsachgemäß eingebauten Mobilgeräten können durch sich schnell aufblasende Airbags schwere Verletzungen herbeigeführt werden.

Mobilgeräte dürfen nur von ausgebildetem Fachpersonal gewartet und repariert werden.

Kundendienst durch nicht entsprechend ausgebildetes Personal kann das Gerät beschädigen und zum Erlöschen der Herstellergarantie führen.

Sicheres Aufbewahren persönlicher und wichtiger Daten

- Sichern Sie wichtige Daten während der Verwendung des Geräts. Samsung ist nicht für Datenverlust verantwortlich.
- Sichern Sie beim Entsorgen des Geräts sämtliche Daten und setzen Sie es dann zurück, um den Missbrauch persönlicher Daten zu verhindern.

Verbreiten Sie keine urheberrechtlich geschützten Materialien.

Verbreiten Sie keine urheberrechtlich geschützten Materialien, die Sie ohne Erlaubnis der Eigentümer des Inhalts für andere aufgenommen haben. Dies stellt einen Verstoß gegen die Urheberrechtsgesetze dar. Der Hersteller haftet nicht für rechtliche Probleme, die durch die illegale Nutzung urheberrechtlicher Materialien durch den Benutzer verursacht werden.

Informationen zur SAR-Zertifizierung (Spezifische Absorptionsrate)

Ihr Gerät entspricht den Normen der Europäischen Union (EU), die Grenzwerte für die Belastung durch elektromagnetische Funkwellen (HF) von Radio- und Telekommunikationsausrüstung vorgeben. Diese Standards verbieten den Verkauf von Mobilgeräten, die eine maximale Belastungsrate (auch Specific Absorption Rate oder SAR genannt) von 2,0 W/kg überschreiten.

Bei Tests wurde eine maximale SAR von 0,071 W/kg für dieses Modell ermittelt. Bei normalem Gebrauch ist der tatsächliche SAR-Wert wahrscheinlich erheblich niedriger, da das Gerät so ausgelegt ist, dass nur die für die Übertragung zur nächsten Basisstation erforderliche HF-Energie abgestrahlt wird. Durch das automatische Senden bei möglichst niedrigen SAR-Werten wird Ihre Gesamtbelastung durch HF-Energie verringert.

Die Konformitätserklärung auf der Rückseite dieses Handbuchs bestätigt die Konformität dieses Geräts mit der europäischen Richtlinie über Funkanlagen und Telekommunikationseinrichtungen (R&TTE – Radio & Terminal Telecommunications Equipment). Weitere Informationen zu SAR und ähnlichen EU-Normen finden Sie auf der Website von Samsung.



Wenn Sie dieses Produkt am Körper tragen oder benutzen, müssen Sie damit gemäß der RF-Strahlenschutzrichtlinie stets einen Mindestabstand von 5 mm zu Ihrem Körper einhalten.

Korrekte Entsorgung von Altgeräten

(Elektroschrott)



(In den Ländern der Europäischen Union und anderen europäischen Ländern mit einem separaten Sammelsystem)

Die Kennzeichnung auf dem Produkt, Zubehörteilen bzw. auf der dazugehörigen Dokumentation gibt an, dass das Produkt und Zubehörteile (z.B. Ladegerät, Kopfhörer, USB-Kabel) nach ihrer Lebensdauer nicht zusammen mit dem normalen Haushaltsmüll

entsorgt werden dürfen. Entsorgen Sie dieses Gerät und Zubehörteile bitte getrennt von anderen Abfällen, um der Umwelt bzw. der menschlichen Gesundheit nicht durch unkontrollierte Müllbeseitigung zu schaden. Helfen Sie mit, das Altgerät und Zubehörteile fachgerecht zu entsorgen, um die nachhaltige Wiederverwertung von stofflichen Ressourcen zu fördern.

Private Nutzer wenden sich an den Händler, bei dem das Produkt gekauft wurde, oder kontaktieren die zuständigen Behörden, um in Erfahrung zu bringen, wo Sie das Altgerät bzw. Zubehörteile für eine umweltfreundliche Entsorgung abgeben können.

Gewerbliche Nutzer wenden sich an ihren Lieferanten und gehen nach den Bedingungen des Verkaufsvertrags vor. Dieses Produkt und elektronische Zubehörteile dürfen nicht zusammen mit anderem Gewerbemüll entsorgt werden.

Korrekte Entsorgung des Akkus dieses Produkts



(In den Ländern der Europäischen Union und anderen europäischen Ländern mit einem separaten Altbatterie-Rücknahmesystem)

Die Kennzeichnung auf dem Akku bzw. auf der dazugehörigen Dokumentation oder Verpackung gibt an, dass der Akku zu

diesem Produkt nach seiner Lebensdauer nicht zusammen mit dem normalen Haushaltsmüll entsorgt werden darf. Wenn der Akku mit den chemischen Symbolen Hg, Cd oder Pb gekennzeichnet ist, liegt der Quecksilber-, Cadmium- oder Blei-Gehalt der Akku über den in der EG-Richtlinie 2006/66 festgelegten Referenzwerten. Wenn Akkus nicht ordnungsgemäß entsorgt werden, können sie der menschlichen Gesundheit bzw. der Umwelt schaden.

Bitte helfen Sie, die natürlichen Ressourcen zu schützen und die nachhaltige Wiederverwertung von stofflichen Ressourcen zu fördern, indem Sie die Akkus von anderen Abfällen getrennt über Ihr örtliches kostenloses Altbatterie-Rücknahmesystem entsorgen.

Der Akku in diesem Produkt ist nicht austauschbar. Für weitere Informationen bezüglich eines Akkuaustauschs kontaktieren Sie bitte Ihren Netzanbieter oder Verkäufer.

Haftungsausschlussklausel

Bestimmte Inhalte und Dienste, die durch dieses Gerät zugänglich sind, sind Eigentum von Dritten und durch Urheberrechts-, Patent-, Markenrechts- und/oder andere Gesetze zum Schutz von geistigem Eigentum geschützt. Derartige Inhalte und Dienste werden ausschließlich für Ihre persönliche, nichtkommerzielle Nutzung bereitgestellt. Sie dürfen keine Inhalte oder Dienste in einer Weise nutzen, die nicht durch den Eigentümer der Inhalte oder den Dienstanbieter genehmigt wurde. Ohne das Vorstehende einzuschränken, dürfen Sie keine Inhalte oder Dienste, die durch dieses Gerät angezeigt werden, modifizieren, kopieren, erneut veröffentlichen, hochladen, zur Verfügung stellen, übertragen, übersetzen, verkaufen, damit abgeleitete Werke schaffen oder in irgendeiner Weise oder auf irgendeinem Medium verteilen, außer wenn Sie dazu ausdrücklich durch den jeweiligen Eigentümer der Inhalte oder Dienstanbieter autorisiert wurden.

“DIE INHALTE UND DIENSTE DRITTER WERDEN OHNE MÄNGELGEWÄHR BEREITGESTELLT. SAMSUNG ÜBERNIMMT KEINE HAFTUNG FÜR DERART BEREITGESTELLTE INHALTE ODER DIENSTE, WEDER AUSDRÜCKLICH NOCH IMPLIZIT, FÜR KEINE ZWECKE. SAMSUNG WEIST AUSDRÜCKLICH JEDLICHE IMPLIZITE GARANTIE ZURÜCK, EINSCHLISSLICH, ABER NICHT BESCHRÄNKT AUF, GARANTIE DER MARKTFÄHIGKEIT ODER EIGNUNG FÜR EINEN BESTIMMTEN ZWECK. SAMSUNG ÜBERNIMMT KEINE GARANTIE FÜR DIE FEHLERFREIHEIT, GÜLTIGKEIT, RECHTZEITIGKEIT, RECHTMÄSSIGKEIT ODER VOLLSTÄNDIGKEIT VON IRGENDWELCHEN INHALTEN ODER DIENSTEN, DIE DURCH DIESES GERÄT VERFÜGBAR GEMACHT WERDEN, UND UNTER KEINEN UMSTÄNDEN, EINSCHLISSLICH VON FAHRLÄSSIGKEIT, IST SAMSUNG HAFTBAR, WEDER AUS VERTRAG NOCH AUS UNERLAUBTER HANDLUNG, FÜR IRGENDWELCHE DIREKTE, INDIREKTE, NEBEN-, BESONDERE ODER FOLGESCHÄDEN, ANWALTSGEBÜHREN, KOSTEN ODER IRGENDWELCHE ANDERE SCHÄDEN, DIE AUS ODER IN VERBINDUNG MIT IRGENDWELCHEN DARIN ENTHALTENEN INFORMATIONEN ODER ALS EIN ERGEBNIS DER VERWENDUNG IRGENDWELCHER INHALTE ODER DIENSTE DURCH SIE ODER DRITTE ENTSTEHEN, SELBST WENN SAMSUNG AUF DIE MÖGLICHKEIT DERARTIGER SCHÄDEN HINGEWIESEN WURDE“.

Dienste Dritter können jederzeit beendet oder unterbrochen werden, und Samsung gibt keine Erklärung ab und übernimmt keine Garantie, dass irgendwelche Inhalte oder Dienste für irgendeine Zeitdauer verfügbar bleiben werden. Inhalte und Dienste werden von Dritten mit der Hilfe von Netzen und Übertragungseinrichtungen übertragen, über die Samsung keine Kontrolle hat. Ohne die Allgemeingültigkeit dieser Haftungsausschlussklausel einzuschränken, weist Samsung ausdrücklich jegliche Verantwortung oder Haftung für irgendwelche Unterbrechungen oder Aussetzungen von irgendwelchen Inhalten oder Diensten, die durch dieses Gerät verfügbar gemacht werden, zurück.

Samsung ist weder verantwortlich noch haftbar für Kundendienste, die zu den Inhalten und Diensten in Beziehung stehen. Jegliche Fragen oder Anforderungen nach Diensten, die zu den Inhalten oder Diensten in Beziehung stehen, sind direkt an die jeweiligen Inhalts- und Dienstanbieter zu richten.

Index

Akku

laden 10

Alarme

beenden 84

deaktivieren 84

erstellen 84

AllShare 79

Anwendungsliste

aufrufen 22

auspacken 9

Bluetooth

aktivieren 77

Daten empfangen 78

Daten senden 78

Geräte finden und

koppeln 77

Datei-Manager

Dateien kopieren oder
ausschneiden 89

Dateien löschen 89

Dateien öffnen 88

unterstützte

Dateiformate 87

Download-Manager 85

eBook 85

importieren 87

Einstellungen

Anwendungen 98

Bildschirm 95

Datenschutz 100

Datum und Uhrzeit 105

Drahtlos und Netzwerke 93

Eingabehilfe 104

Energiesparmodus 96

Firewall 99

Info zu Gerät 105

Konten und

Synchronisierung 99

Speicher 100

Sprache und Eingabe 100

Standort und Sicherheit 96

Ton 94

E-Mail

anzeigen 47

senden 46

Foto-Editor 63

Fotos

anzeigen 61

aufnehmen 53

fotografieren nach

Szene 55

Gerät

anpassen 23

Anzeigesymbole 15

Aufbau 13

Benachrichtigungs-

bereich 22

Einstellungen 93

ein- und ausschalten 12

Tasten 15

Google Mail 44

Google Maps 39

Google Talk 48

- Helligkeit, Display 25
- Home-Bildschirm
 - Elemente entfernen 21
 - Elemente hinzufügen 20
 - Elemente verschieben 21
- Kalender
 - Ereignisse anzeigen 68
 - Ereignisse erstellen 68
- Kamera
 - Kamera anpassen 57
 - Videokamera anpassen 60
 - Videos aufnehmen 58
- Kontakte
 - abrufen 65
 - erstellen 65
 - importieren oder exportieren 66
- Market 37
- Memos
 - anzeigen 70
 - erstellen 69
- MP3-Player
 - Dateien hinzufügen 50
 - Musik wiedergeben 50
 - Wiedergabelisten erstellen 51
- Nachrichten
 - E-Mail-Konten einrichten 46
 - E-Mail senden 46
- Offline-Modus 12
- PC-Verbindungen
 - Massenspeicher 72
 - Samsung Kies 71
 - Windows Media Player 72
- Polaris Office 90
- Pulse 36
- Samsung Apps 43
- Samsung Kies 71
- Skizzenmemo 89
- Sprache 100
- Sprachsuche 92
- Stumm-Modus 24
- Telefonbuch
 - Kontakte erstellen 65
 - Kontakte suchen 66
- Texteingabe 27
- Textmemos 69
- Touchscreen
 - bedienen 17
 - sperrern 18
- Uhrzeit und Datum, einstellen 23
- Verbindungen
 - Bluetooth 76
 - PC 71
 - VPN 82
 - WLAN 73
- Video-Player 63
 - aufnehmen 58
 - wiedergeben 60, 63
- VPN-Verbindungen
 - erstellen 82
 - verbinden mit 83

Webbrowser

- Auf Webseiten surfen 32
- Lesezeichen hinzufügen 34
- mehrere Seiten öffnen 34
- per Spracheingabe nach Informationen suchen 34

Weltuhr 92

WLAN

- aktivieren 73
- mit WPS 74
- Netze finden und Verbindung herstellen 73

YouTube 38

- Videos hochladen 38
- Videos wiedergeben 38

Konformitätserklärung (Funkanlagen und Telekommunikationsendeinrichtungen)

Wir, Samsung Electronics

erklären unter unserer alleinigen Verantwortung, dass dem Produkt

WLAN-Tablet : GT-P7310

die Konformität mit den folgenden Normen und/oder anderen normgebenden Dokumenten bescheinigt wird:

Sicherheit	EN 60950-1 : 2006 +A11 : 2009
SAR	EN 62209-2 : 2010 EN 62311 : 2008 EN 50371 : 2002 Empfehlung des Rates 1999/519/EC
EMV	EN 301 489-01 V1.8.1 (04-2008) EN 301 489-17 V2.1.1 (05-2009) EN 301 489-19 V1.2.1 (11-2002) EN 55022 : 2006 + A1 : 2007 EN 55024 : 1998 + A1 : 2001 + A2 : 2003
Funk	EN 300 328 V1.7.1 (10-2006) EN 300 440-1 V1.5.1 (03-2009) EN 300 440-2 V1.3.1 (03-2009) EN 301 893 V1.5.1 (12-2008)

Hiermit erklären wir, dass alle wesentlichen Funktestreihen ausgeführt wurden und dass das oben genannte Produkt allen wesentlichen Anforderungen der Richtlinie 1999/5/EC entspricht.

Das in Abschnitt 10 genannte Verfahren für die Feststellung der Konformität, das im Anhang [IV] der Richtlinie 1999/5/EC beschrieben wird, wurde unter Beteiligung der benannten Stelle(n) durchgeführt:

BABT, Forsyth House,
Churchfield Road,
Walton-on-Thames,
Surrey, KT12 2TD, UK*
Kennzeichen: 0168

CE 0168 

Die technische Dokumentation wird unter folgender Anschrift geführt:

Samsung Electronics QA Lab.

und kann auf Anfrage eingesehen werden.
(Vertreter in der EU)

Samsung Electronics Euro QA Lab.
Blackbushe Business Park, Saxony Way,
Yateley, Hampshire, GU46 6GG, UK*
2011. 05. 23



Joong-Hoon Choi / Lab Manager

(Ort und Datum)

(Name und Unterschrift der/des Bevollmächtigten)

* Dies ist nicht die Adresse des Samsung-Kundendienstzentrums. Die Adresse oder Telefonnummer des Samsung-Kundendienstzentrums finden Sie auf der Garantiekarte oder erfahren Sie von dem Geschäft, in dem Sie das Produkt erworben haben.

Einige der Inhalte in diesem Handbuch können sich von Ihrem Gerät unterscheiden, dies ist abhängig von der Software oder dem Dienstanbieter.

Installation von Kies (PC Sync) Kies

1. Laden Sie die neueste Version von Kies von der Samsung-Webseite (www.samsung.com/kies) herunter und installieren Sie sie auf Ihrem PC.
2. Schließen Sie das Gerät über ein USB-Kabel an Ihren PC an. Samsung Kies wird automatisch gestartet. In der Hilfe zu Kies finden Sie weitere Informationen.