

SAMSUNG

Samsung GALAXY **Tab**_{8.9} **GT-P7300**
Manuale dell'utente



Come utilizzare questo manuale

Grazie per aver acquistato il tablet Samsung. Questo tablet è in grado di offrire servizi Web avanzati, grazie all'uso di una piattaforma evoluta e versatile adatta per ogni stile di vita. Grazie al sistema operativo Google Android, il tablet Samsung permette di accedere a migliaia di applicazioni utili e divertenti per arricchire la vostra esperienza d'uso in movimento.

Con la connessione Wi-Fi e la reattività del touch screen, potete tenervi in contatto con chi volete grazie ai servizi di messaggistica, leggere libri e giornali, rimanere aggiornati su notizie, sport e meteo, gestire i vostri file multimediali e di lavoro, trovare sulle mappe le destinazioni di cui avete bisogno.

Leggere con attenzione

- Leggete tutte le precauzioni di sicurezza presenti in questo manuale prima di utilizzare il tablet per garantire un uso sicuro e corretto.
- Le descrizioni in questo manuale si basano sulle impostazioni predefinite del vostro tablet.
- Le immagini e le anteprime delle pagine utilizzate in questo manuale potrebbero variare nell'aspetto dal prodotto reale.
- Il contenuto di questo manuale dell'utente potrebbe differire dal prodotto o dal software fornito dai gestori e può essere soggetto a modifiche senza preavviso. Per la versione più recente di questo manuale visitate il sito www.samsung.com.
- I servizi e le funzioni disponibili potrebbero variare in base al tablet, al software o ai piani del gestore telefonico.
- La formattazione e la fornitura di questo manuale dell'utente si basa sui sistemi operativi Google Android e potrebbe variare in base al sistema operativo dell'utente.

- Le applicazioni e le relative funzioni potrebbero variare in base al Paese, alla regione o alle specifiche hardware. Samsung non è responsabile per i problemi di prestazione causati dalle applicazioni di terze parti.
- Samsung non è responsabile per i problemi di prestazione o incompatibilità causati dalla modifica delle impostazioni di registro da parte dell'utente.
- Potete verificare la disponibilità di aggiornamenti software per il vostro tablet visitando il sito www.samsung.com.
- Il software, file audio, gli sfondi, le immagini e altri contenuti forniti in questo tablet sono concessi in licenza per uso limitato tra Samsung e i rispettivi proprietari. L'estrazione e l'uso di questi elementi per scopi commerciali o altri scopi costituisce una violazione delle leggi sul copyright. Samsung non è responsabile per tale violazione sul copyright da parte dell'utente.
- Questo tablet supporta servizi e applicazioni che potrebbero richiedere una connessione dati attiva per il loro funzionamento ed aggiornamento. Come impostazione predefinita, la connessione dati è sempre attiva su questo tablet. Verificate i costi di connessione con il vostro gestore telefonico. A seconda del gestore telefonico e del piano tariffario, alcuni servizi potrebbero non essere disponibili.
- Per disabilitare la connessione dati, nel menu Applicazioni, selezionate **Impostazioni** → **Wireless e rete** → **Reti mobili** e deselezionate la casella di controllo accanto a **Usa dati a pacchetto**.
- Conservate questo manuale come riferimento futuro.

Icone informative

Per cominciare, familiarizzate con le icone presenti nel manuale:



Avvertenza - indica situazioni che potrebbero causare lesioni a voi stessi o ad altre persone.



Attenzione - indica situazioni che potrebbero causare danni al vostro tablet o ad altri apparecchi.



Nota - indica note e suggerimenti per l'uso o informazioni aggiuntive.

- ▶ **Fare riferimento a** - indica pagine contenenti informazioni correlate; ad esempio: ▶ pag.12 (indica di "consultare pagina 12").
- **Seguito da** - indica l'ordine delle opzioni o dei menu che dovete selezionare per eseguire una funzione; ad esempio: aprite il menu Applicazioni e selezionate **Impostazioni** → **Wireless e rete** (indica **Impostazioni**, seguito da **Wireless e rete**).
- [] **Parentesi quadre** - indicano i tasti del tablet; ad esempio: [Ⓜ] (indica il tasto di accensione o spegnimento/riavvio/blocco).

Copyright

Copyright © 2011 Samsung Electronics

Questo manuale dell'utente è protetto dalle leggi internazionali sul copyright.

Nessuna parte di questo manuale dell'utente può essere riprodotta, distribuita, tradotta o trasmessa in alcuna forma o tramite alcun mezzo, elettronico o meccanico, compresi fotocopie, registrazione o salvataggio in qualsiasi archivio di informazioni o sistema di recupero, senza previa autorizzazione scritta da parte di Samsung Electronics.

Marchi commerciali

- SAMSUNG e il logo SAMSUNG sono marchi registrati di Samsung Electronics.
- Il logo Android, Google Search™, Google Maps™, Google Mail™, YouTube™, Android Market™ e Google Talk™ sono marchi di Google, Inc.
- Bluetooth® è un marchio registrato in tutto il mondo di Bluetooth SIG, Inc.
- Oracle e Java sono marchi registrati di Oracle e/o di società affiliate. Altri nomi potrebbero essere marchi dei rispettivi proprietari.
- Windows Media Player® è un marchio registrato di Microsoft Corporation.
- **SRS**_{WOW HD} è un marchio di SRS Labs, Inc. La tecnologia WOW HD è concessa in licenza da SRS Labs, Inc.
- Wi-Fi®, Wi-Fi Protected Setup™, Wi-Fi Direct™, Wi-Fi CERTIFIED™ e il logo Wi-Fi sono marchi commerciali registrati di Wi-Fi Alliance.
- DivX®, DivX Certified® e logo associati sono marchi di Rovi Corporation o di società affiliate e sono utilizzati su licenza.
- Tutti gli altri marchi e copyright appartengono ai rispettivi proprietari.

DivX[™]
HD

 **dlna**[®]
CERTIFIED

CE 0168 

INFORMAZIONI SU DIVX VIDEO

DivX® è un formato video digitale creato da DivX, LLC, una consociata di Rovi Corporation. Questo è un dispositivo ufficialmente riconosciuto DivX Certified® in grado di riprodurre video DivX. Visitate www.divx.com per ulteriori informazioni e strumenti software per convertire i file in video DivX.

DivX Certified® per riprodurre video DivX® fino a HD 720p, inclusi contenuti premium.

In grado di riprodurre video DivX® fino a HD 1080p.

INFORMAZIONI SU DIVX VIDEO-ON-DEMAND

Questo tablet DivX Certified® deve essere registrato per poter riprodurre filmati DivX Video-on-Demand (VOD). Per ottenere il codice di registrazione, individuate la sezione DivX VOD nel menu di configurazione del tablet. Per ulteriori informazioni su come completare la registrazione, consultate vod.divx.com.

Sommario

Assemblaggio	10
Contenuto della confezione	10
Installazione della scheda SIM o USIM	11
Carica della batteria	11
Operazioni preliminari	14
Accensione e spegnimento del tablet	14
Elementi del tablet	15
Utilizzo del touch screen	19
Schermata Home	21
Accesso alle applicazioni	24
Personalizzazione del tablet	25
Inserimento del testo	31
Web	36
Browser	36
Pulse	40
Market	41
YouTube	42
Maps	43
Latitude	44
Luoghi	45
Navigatore	45
Ricerca Google	46
Samsung Apps	47
Comunicazione	48
Messaggi	48
Google Mail	50

E-mail	52
Google Talk	54
Social Hub	55
Intrattenimento	56
Lettore musicale	56
Music Hub	58
Fotocamera	59
Lettore video	66
Galleria	67
Editor immagini	69
Informazioni personali	71
Rubrica	71
Agenda	75
Promemoria	76
Connettività	78
Collegamenti a un PC	78
Wi-Fi	80
Wi-Fi Direct	82
Bluetooth	83
DLNA	85
Condivisione della rete mobile	88
GPS	90
Collegamenti VPN	91
Strumenti	93
Sveglia	93
Calcolatrice	94
Download	94

eBook	94
Archivio	96
Pen memo	98
Polaris Office	98
Ricerca vocale	100
Fusi orari	101
Impostazioni	102
Accesso al menu Impostazioni	102
Wireless e rete	102
Audio	104
Schermo	105
Risparmio energetico	106
Posizione e sicurezza	106
Applicazioni	108
Account e sincronizzazione	109
Sensore di movimento	109
Firewall	109
Privacy	110
Memoria	110
Lingua e inserimento	110
Accessibilità	114
Data e ora	114
Informazioni sul Tablet	115
Risoluzione dei problemi	116
Precauzioni di sicurezza	120
Indice	132

Assemblaggio

Contenuto della confezione

Assicuratevi che nella confezione siano presenti i seguenti elementi:

- Tablet
- Guida di riferimento rapido



Utilizzate solo software approvati da Samsung. Software illegali o pirata potrebbero causare danni o malfunzionamenti non coperti dalla garanzia del produttore.



- Gli accessori forniti con il tablet potrebbero variare in base al software e agli accessori disponibili nel vostro Paese.
- Potete acquistare altri accessori presso il vostro rivenditore Samsung di zona.
- Gli accessori forniti assicurano le migliori prestazioni del tablet.
- Accessori diversi da quelli forniti potrebbero non essere compatibili con il tablet.

Installazione della scheda SIM o USIM

Alla sottoscrizione di un abbonamento a un servizio di telefonia mobile, riceverete una scheda SIM (Subscriber Identity Module) e i dettagli dell'abbonamento, come il numero di identificazione personale (PIN) e i servizi opzionali. Per utilizzare i servizi UMTS o HSDPA, potete acquistare una scheda USIM (Universal Subscriber Identity Module).

Per installare la scheda SIM o USIM,

- 1 Aprite il coperchio dello slot della scheda SIM.
- 2 Inserite la scheda SIM o USIM con i contatti dorati rivolti verso il basso come raffigurato di seguito.

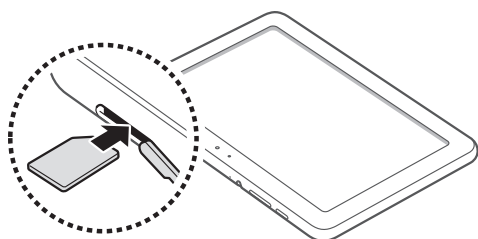

- 3 Chiudete il coperchio dello slot della scheda SIM.

Carica della batteria

Il tablet è dotato di una batteria integrata non rimovibile. Prima di utilizzare il tablet per la prima volta, caricate completamente la batteria.

-  Utilizzate solo caricabatteria approvati da Samsung. Caricabatteria non approvati possono provocare l'esplosione delle batterie o danneggiare il tablet.



- Caricate la batteria utilizzando il caricabatterie. Non potete caricare la batteria usando esclusivamente il cavo USB.
- Quando la batteria è quasi scarica, il tablet riproduce un suono di avviso e visualizza un messaggio di batteria scarica. Anche l'icona della batteria  appare vuota. Se la carica della batteria è insufficiente per permettere il funzionamento del tablet, questo si spegne automaticamente. Per continuare a utilizzare il tablet, dovete ricaricare la batteria.
- Se la batteria è completamente scarica, non potete accendere il tablet, anche se l'alimentatore USB è collegato. Lasciate caricare una batteria completamente scarica per alcuni minuti prima di accendere il tablet.

I Collegate il cavo USB all'alimentatore USB, quindi collegate l'altra estremità del cavo USB al tablet, come raffigurato di seguito.



La forma dell'alimentatore USB potrebbe variare in base al Paese.

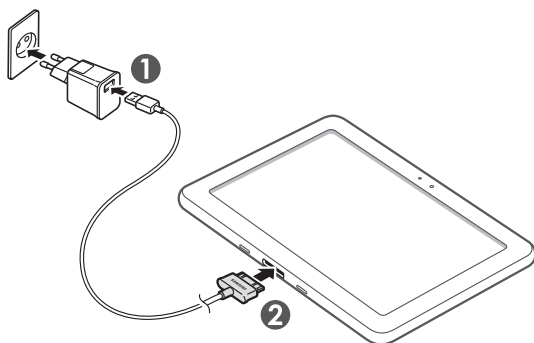

Il collegamento errato del cavo USB potrebbe causare gravi danni al tablet o all'alimentatore USB. I danni causati da uso improprio non sono coperti dalla garanzia.

2 Collegate l'alimentatore USB a una presa di corrente standard AC 220V.



- Durante la carica potete utilizzare il tablet, ma la batteria verrà caricata più lentamente
- Durante la carica, il touch screen potrebbe non funzionare a causa di un'alimentazione discontinua. In questo caso, scollegate l'alimentatore USB dalla presa di corrente o scollegate il cavo USB dal tablet.
- Durante la ricarica il tablet potrebbe surriscaldarsi. Ciò è normale e non dovrebbe influire sulla durata o sulle prestazioni del tablet.
- Se il tablet non si ricarica correttamente, portate il tablet e il caricabatteria presso un centro di assistenza Samsung.

3 Quando la carica della batteria è completa, scollegate l'alimentatore USB e il cavo USB prima dal tablet, poi dalla presa di corrente.



Per risparmiare energia, scollegate l'alimentatore USB dalla presa di corrente quando non è in uso. L'alimentatore USB non è dotato di interruttore, pertanto dovete scollegarlo dalla presa di corrente per interrompere il consumo di energia elettrica. Durante l'uso, l'alimentatore USB dovrebbe rimanere vicino alla presa di corrente.

Operazioni preliminari

Accensione e spegnimento del tablet

Per accendere il tablet,

- 1 Tenete premuto [⏻].
- 2 Se accendete il tablet per la prima volta, seguite le istruzioni visualizzate sul touch screen per configurare il tablet.

Per spegnere il tablet, tenete premuto [⏻] e selezionate **Spegnimento** → **OK**.

► Attivazione della modalità Offline

Attivando la modalità Offline potete disabilitare tutte le connessioni wireless e utilizzare i servizi del tablet che non richiedono l'accesso a una rete nelle aree in cui non è consentito l'uso di dispositivi senza fili, come ad esempio a bordo degli aeroplani e negli ospedali.

Per attivare la modalità Offline, andate a **Impostazioni** → **Wireless e rete** → **Modalità offline**. Potete anche tenere premuto [⏻] e quindi selezionare **Modalità Offline**.

Per disattivare la modalità Offline e utilizzare le connessioni wireless, andate a **Impostazioni** → **Wireless e rete** e deselezionate la casella di controllo vicino a **Modalità offline**.

Elementi del tablet

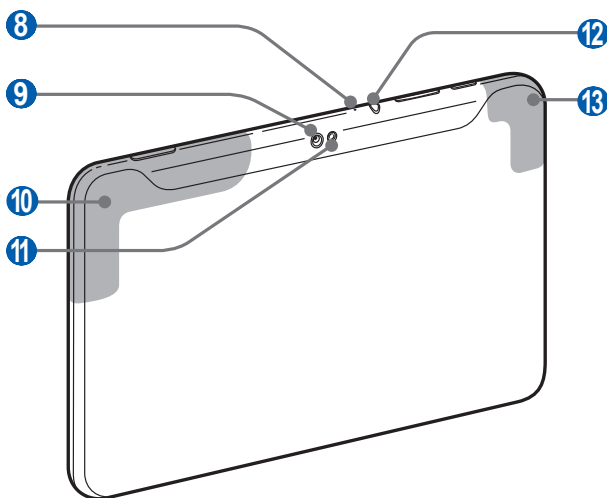
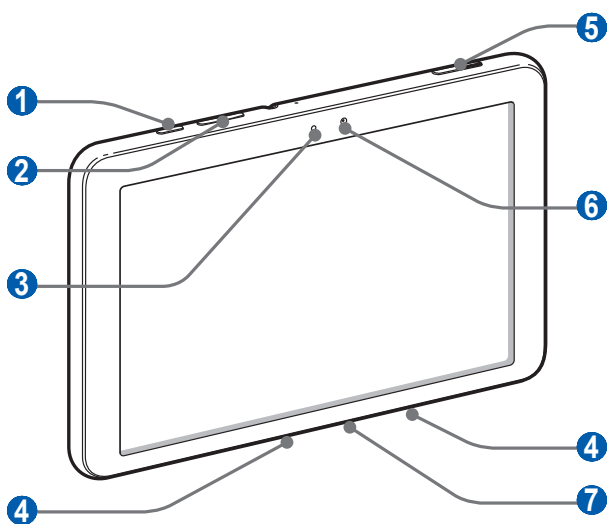

› Layout del tablet



Numero	Funzione
1	Tasto di accensione o spegnimento/riavvio/blocco
2	Tasto Volume
3	Sensore di luminosità
4	Altoparlante
5	Slot per la scheda SIM
6	Obiettivo fotocamera anteriore
7	Connettore multifunzione
8	Microfono
9	Obiettivo fotocamera posteriore
10	Antenna interna principale
11	Flash
12 ¹	Connettore da 3,5 mm per auricolare
13	Wi-Fi/Bluetooth/Antenna interna GPS

1. L'errato collegamento dell'auricolare al tablet potrebbe danneggiare l'auricolare o il relativo connettore.

› Tasti







Tasto	Funzione
 Accensione o spegnimento/ riavvio ¹ / blocco	Consente di accendere o spegnere il tablet (tenete premuto); consente di accedere ai menu rapidi (tenete premuto); consente di ripristinare il tablet (tenete premuto per 10-15 secondi); consente di bloccare il touch screen.
 Volume	Consente di regolare il volume del tablet.

















1. Se il tablet presenta errori irreversibili o si blocca, potrebbe essere necessario riavviare il tablet per ristabilirne la funzionalità.

› Icone



Le icone visualizzate nella parte inferiore del touch screen potrebbero variare in base al Paese o al provider di servizi.

Icona	Definizione
 Rete GPRS connessa	
 Rete EDGE connessa	
 Rete UMTS connessa	
 Reti Wi-Fi non protette disponibili	
 Rete Wi-Fi connessa	
 Bluetooth attivato	

Icona	Definizione
	GPS attivato
	Sincronizzato con il Web
	Upload dei dati
	Download dei dati
	Collegato con un PC
	Tethering USB attivato
	Tethering Wi-Fi attivato
	Nuova e-mail
	Nuova e-mail Google
	Sveglia attivata
	Notifiche eventi
	Modalità Offline attivata
	Riproduzione musicale in corso
	Errore o richiesta di verifica
 ¹	Livello di carica della batteria
	Caricamento impossibile
	Ora corrente

1. Se utilizzate caricabatteria non approvati da Samsung, questa icona non verrà visualizzata.

Utilizzo del touch screen

Il touch screen del tablet consente di selezionare elementi o eseguire funzioni con facilità. Imparate le operazioni di base per utilizzare il touch screen.



- Non utilizzate oggetti taglienti, per non graffiare il touch screen.
- Non mettete il touch screen a contatto con altri dispositivi elettrici. Le scariche elettrostatiche possono causare il malfunzionamento del touch screen.
- Non mettete il touch screen a contatto con l'acqua. Il touch screen potrebbe non funzionare correttamente in presenza di umidità o se esposto all'acqua.



- Per un utilizzo ottimale del touch screen, rimuovete la pellicola protettiva prima di utilizzare il tablet.
- Il touch screen presenta uno strato che rileva piccole scariche elettrostatiche emesse dal corpo umano. Per un utilizzo ottimale, toccate il touch screen con la punta del dito. Il touch screen non reagisce a tocchi con utensili appuntiti come stilo o penne.

Potete controllare il touch screen con le seguenti azioni:

- **Toccare:** toccate una volta con il dito per selezionare o avviare un menu, un'opzione o un'applicazione.
- **Trascinare:** toccate e trascinate il dito in alto, in basso, a sinistra o a destra per spostare elementi negli elenchi.
- **Tenere premuto:** tenete premuto un elemento per più di 2 secondi per visualizzare un elenco di opzioni pop-up.
- **Trascinare e rilasciare:** tenete premuto il dito su un elemento, quindi trascinate il dito per spostare l'elemento.
- **Toccare due volte:** toccate rapidamente due volte con il dito per aumentare o diminuire lo zoom mentre visualizzate foto.

› Rotazione del touch screen

Il tablet è dotato di un sensore di movimento integrato che ne rileva l'orientamento. Se ruotate il tablet, l'interfaccia ruoterà automaticamente secondo il nuovo orientamento.

Per impostare l'interfaccia perché mantenga l'orientamento, selezionate la parte destra della barra di sistema, quindi selezionate **Ruota automat.** sul pannello delle notifiche.

› Blocco o sblocco del touch screen

Se non utilizzate il tablet per un determinato periodo di tempo, il tablet spegne il touch screen e lo blocca automaticamente per evitare eventuali operazioni indesiderate. Per bloccare manualmente il touch screen, premete [⏻].

Per sbloccare, accendete il touch screen premendo [⏻], quindi trascinate  in qualsiasi direzione fino a raggiungere il contorno del cerchio.



Potete attivare il blocco dello schermo per impedire che altri utilizzino il tablet o accedano ai vostri dati e informazioni personali salvati nel dispositivo. ► pag. 27

Schermata Home

Quando il tablet è in standby, viene visualizzata la schermata Home. Dalla schermata Home potete visualizzare lo stato del tablet e accedere alle applicazioni. Scorrete a sinistra o a destra fino a un pannello della schermata Home.

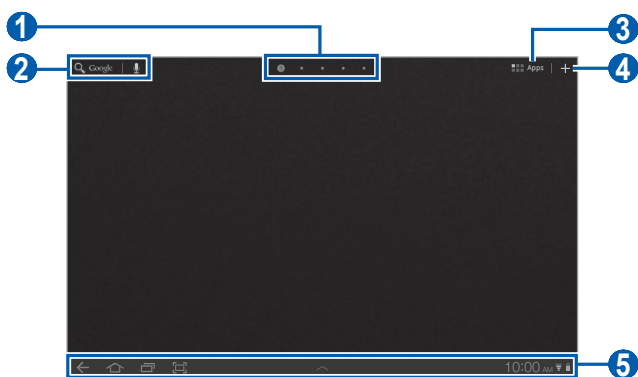

La schermata di cui sopra potrebbe variare in base al Paese.

Numero	Funzione
1	Consente di selezionare un punto nella parte superiore del touch screen in modo da visualizzare direttamente il pannello corrispondente.
2	Consente di cercare applicazioni e file nel tablet e dati specifici sul Web con il widget Google Search.
3	Consente di accedere al menu Applicazioni.
4	Consente di personalizzare la schermata Home.
5	Barra di sistema (fate riferimento alla sezione seguente).

Barra di sistema

Dalla barra di sistema, potete spostarvi velocemente tra le schermate, accedere alle applicazioni, visualizzare le informazioni di sistema e molto altro.

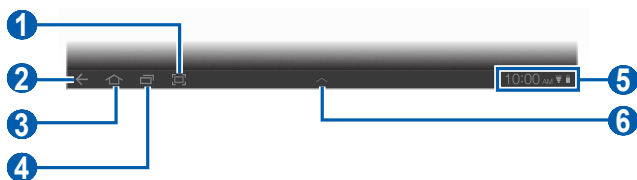

Numero	Funzione
1	Consente di catturare l'immagine della schermata corrente.
2	Consente di tornare alla schermata precedente.
3	Consente di tornare alla schermata Home; consente di accedere a Gestione attività (tenete premuto).
4	Consente di aprire l'elenco delle applicazioni recenti; consente di accedere all'elenco applicazioni (tenete premuto).
5	Consente di visualizzare le icone e lo stato corrente del tablet; consente di aprire il pannello delle notifiche.
6	Consente di aprire il pannello dei comandi rapidi.

► Aggiunta di elementi alla schermata Home

Potete personalizzare la schermata Home aggiungendo collegamenti ad applicazioni o elementi in applicazioni, widget o cartelle.

Per aggiungere elementi alla schermata Home,

I Dalla schermata Home, selezionate .

- 2 Selezionate una categoria di elementi.
 - **Widget:** consente di aggiungere widget. I widget sono piccole applicazioni che forniscono funzioni e informazioni utili.
 - **Collegamenti applicazioni:** consente di aggiungere collegamenti alle applicazioni.
 - **Sfondi:** consente di impostare un'immagine di sfondo.
 - **Altro:** consente di aggiungere collegamenti a elementi, come preferiti, contatti e mappe.
- 3 Selezionate un elemento da aggiungere alla schermata Home.

► Spostamento di elementi sulla schermata Home

- 1 Tenete premuto un elemento da spostare finché non viene visualizzata la griglia della schermata Home.
- 2 Trascinate l'elemento fino alla posizione desiderata.

► Rimozione di elementi dalla schermata Home

- 1 Tenete premuto un elemento da eliminare.
L'icona del cestino viene visualizzata in alto a destra sulla schermata Home.
- 2 Trascinate l'elemento nel cestino.
- 3 Quando l'elemento diventa rosso, rilasciatelo.

► Aggiunta di un collegamento a un'applicazione

- 1 Nel menu Applicazioni, tenete premuta l'icona di un'applicazione e trascinatela su un pannello della schermata Home nella parte inferiore del touch screen.
L'icona di collegamento all'applicazione viene aggiunta sulla schermata Home.
- 2 Spostate l'icona nella posizione desiderata o spostatela su un altro pannello della schermata Home.

› Utilizzo del pannello notifiche

Nella schermata Home o mentre utilizzate un'applicazione, selezionate la parte destra della barra di sistema, quindi selezionate un'opzione sul pannello delle notifiche.

Potete visualizzare lo stato attuale del tablet e utilizzare le seguenti opzioni:

- **Wi-Fi:** consente di attivare o disattivare il Wi-Fi.
- **Notifiche:** consente di impostare il tablet per notificarvi vari eventi.
- **GPS:** consente di attivare o disattivare la funzione GPS.
- **Suono/Vibrazione:** consente di attivare o disattivare la modalità Silenziosa.
- **Ruota automat.:** consente di attivare o disattivare la rotazione automatica.
- **Bluetooth:** consente di attivare o disattivare il Bluetooth.
- **Modalità offline:** consente di attivare o disattivare la modalità Offline.

Inoltre, potete regolare la luminosità del display o accedere al menu Impostazioni.



Le opzioni disponibili potrebbero variare in base al Paese.

Accesso alle applicazioni

- 1 Nella schermata Home, selezionate **Applicazioni** per accedere al menu Applicazioni.
- 2 Selezionate **Tutte** → un'applicazione.
Per visualizzare le applicazioni scaricate, selezionate **Scaricate**.
- 3 Selezionate ← per tornare alla schermata precedente; selezionate 🏠 per tornare alla schermata Home.

› Accesso alle applicazioni recenti

- 1 Selezionate  per aprire l'elenco delle applicazioni aperte recentemente.
- 2 Selezionate un'applicazione.

Personalizzazione del tablet

Per un funzionamento ottimale del tablet, personalizzatelo secondo le vostre preferenze.

› Cambio della lingua del tablet

- 1 Aprite il menu Applicazioni e selezionate **Impostazioni** → **Lingua e inserimento** → **Seleziona lingua**.
- 2 Selezionate la lingua desiderata.

› Impostazione di data e ora

- 1 Aprite il menu Applicazioni e selezionate **Impostazioni** → **Data e ora**.
- 2 Selezionate il fuso orario, impostate l'ora e la data e modificate le altre opzioni.

› Attivazione e disattivazione del tono del tocco

Aprite il menu Applicazioni e selezionate **Impostazioni** → **Audio** → **Tono selezione**.

› Regolazione del volume del tablet

- 1 Premete il tasto Volume verso l'alto o verso il basso.
- 2 Selezionate , quindi trascinate i cursori per regolare il volume dei suoni multimediali, delle notifiche e degli avvisi.

› Attivazione della modalità Silenziosa

Nella schermata Home o mentre utilizzate un'applicazione, selezionate la parte destra della barra di sistema, quindi selezionate **Suono** sul pannello delle notifiche.



Potete impostare il tablet per avvisarvi dei diversi eventi quando è attiva la modalità silenziosa. Aprite il menu Applicazioni e selezionate **Impostazioni** → **Audio** → **Vibrazione** → **Sempre** oppure **Solo con Modalità silenziosa**. Quando passate alla modalità Silenziosa, sul pannello delle notifiche viene visualizzato **Vibrazione** invece di **Silenzioso**.

› Selezione di uno sfondo per la schermata Home

1 Dalla schermata Home, selezionate  → **Sfondi**.

2 Selezionate una cartella di immagini.

Se avete selezionato **Galleria** o **Sfondi**, selezionate **Sfondo schermata Home**.

3 Selezionate un'immagine.

4 Se avete selezionato uno sfondo live, selezionate **Imposta sfondo**.

Se avete selezionato un'immagine dalla Galleria, spostate o ridimensionate il rettangolo per selezionare una parte dell'immagine, quindi selezionate **OK**.



Samsung non è responsabile dell'uso di immagini o sfondi predefiniti presenti sul tablet.

› Attivazione dell'animazione per la commutazione delle finestre

Potete impostare un effetto di transizione quando si passa da una finestra all'altra.

1 Aprite il menu Applicazioni e selezionate **Impostazioni** → **Schermo** → **Animazione**.

2 Selezionate un'opzione di animazione.

› Regolazione della luminosità del display

- 1 Aprite il menu Applicazioni e selezionate **Impostazioni** → **Schermo** → **Luminosità**.
- 2 Deselezionate la casella accanto a **Luminosità automatica**.
- 3 Trascinate il cursore per regolare il livello di luminosità.
- 4 Selezionate **OK**.



Il livello di luminosità del display influisce direttamente sul consumo della batteria.

› Impostazione del blocco del touch screen

Potete bloccare il touch screen con un segno di sblocco o una password, per evitare che persone non autorizzate utilizzino il tablet senza il vostro consenso.



- Una volta impostato il blocco del touch screen, il tablet richiede il codice di sblocco a ogni accensione o sblocco del touch screen.
- Se dimenticate il PIN o la password, portate il tablet presso un centro assistenza Samsung per ripristinarlo.
- Samsung non è responsabile per eventuali perdite di codici di sicurezza o informazioni private o per altri danni provocati da software illegali.

Impostazione di un segno di sblocco

- 1 Aprite il menu Applicazioni e selezionate **Impostazioni** → **Posizione e sicurezza** → **Configura blocco schermo** → **Segno**.
- 2 Seguite le istruzioni visualizzate e i segni di esempio e selezionate **Avanti**.
- 3 Tracciate un segno trascinando il dito in modo da collegare tra loro almeno 4 punti.
- 4 Selezionate **Continua**.

5 Tracciate di nuovo un segno per confermare.

6 Selezionate **Conferma**.

Impostazione del codice PIN di sblocco

1 Aprite il menu Applicazioni e selezionate **Impostazioni** → **Posizione e sicurezza** → **Configura blocco schermo** → **PIN**.

2 Inserite un nuovo PIN (numerico) e selezionate **Continua**.

3 Inserite nuovamente il PIN e selezionate **OK**.

Impostazione della password di sblocco

1 Aprite il menu Applicazioni e selezionate **Impostazioni** → **Posizione e sicurezza** → **Configura blocco schermo** → **Password**.

2 Inserite una nuova password (alfanumerica) e selezionate **Continua**.

3 Inserite nuovamente la password e selezionate **OK**.

► Blocco della scheda SIM o USIM

È possibile bloccare il tablet attivando il PIN fornito con la scheda SIM o USIM.

1 Aprite il menu Applicazioni, selezionate **Impostazioni** → **Posizione e sicurezza** → **Configura PIN scheda SIM** → **Blocca scheda SIM**.

2 Inserite il PIN e selezionate **OK**.

Una volta attivato il blocco PIN, è necessario immettere il PIN a ogni accensione del tablet.



- Se immettete un codice PIN errato per più volte consecutive, la scheda SIM o USIM verrà bloccata. Per sbloccare la scheda SIM o USIM è necessario immettere il codice di sblocco PIN (PUK).
- Se bloccate la scheda SIM o USIM immettendo un PUK errato, portate la scheda al vostro gestore telefonico per sbloccarla.

► Attivazione della funzione Mobile Tracker

Quando qualcuno inserisce una nuova scheda SIM o USIM nel tablet, la funzione Mobile Tracker invia automaticamente un SMS contenente l'IMEI del telefono e il numero della scheda SIM inserita ai destinatari specificati per aiutarvi a recuperare il tablet.

Per utilizzare questa funzione, è necessario un account Samsung per il controllo remoto del tablet tramite Web.

- 1 Aprite il menu Applicazioni e selezionate **Impostazioni** → **Posizione e sicurezza** → **Avviso di cambio SIM**.
- 2 Leggete i termini e le condizioni e selezionate **Accetta**.
- 3 Selezionate **Accedi**.
Per creare un account Samsung, selezionate **Registrazione**.
- 4 Inserite l'indirizzo e-mail e la password del vostro account Samsung e selezionate **Accedi**.
- 5 Selezionate **Avviso di cambio SIM**.
- 6 Inserite la password del vostro account Samsung e selezionate **OK**.
- 7 Selezionate **Destinatari messaggi**.
- 8 Inserite nuovamente la password del vostro account Samsung e selezionate **OK**.
- 9 Inserite un numero telefonico con il prefisso internazionale (con il carattere +).
- 10 Scrivete l'SMS da inviare ai destinatari.
- 11 Selezionate **Fatto**.



La funzione "Mobile Tracker" è stata concepita per permettere al proprietario/utilizzatore del dispositivo, in caso di furto o smarrimento, di ottenere il numero telefonico di colui che inserisce nel dispositivo rubato o smarrito una nuova scheda SIM, e ciò al fine e nell'ambito della tutela dei legittimi interessi di chi ha subito il furto del dispositivo o l'abbia smarrito. La funzione "Mobile Tracker" non è operativa automaticamente; la sua attivazione è a discrezione dell'utilizzatore del dispositivo. Se viene attivata la funzione "Mobile Tracker", nel caso in cui venga inserita una scheda SIM diversa da quella del primo o (in caso di uno o più trasferimenti dell'apparecchio) dell'ultimo legittimo utilizzatore (l'"utente"), il dispositivo invierà automaticamente un SMS ai numeri telefonici dei destinatari indicati all'atto di attivazione della funzione "Mobile Tracker", contenente il messaggio di individuazione predefinito ed il numero telefonico di colui che tenta di utilizzare il cellulare con un'altra scheda SIM.

Dato lo specifico scopo per il quale la funzione "Mobile Tracker" è stata creata, si raccomanda l'uso di questa funzione nei limiti e per il periodo di tempo in cui questa risulti strettamente necessaria a perseguire il predetto scopo. Ogni uso del numero telefonico altrui diverso dal predetto scopo può essere fonte di responsabilità da parte dell'utente. È pertanto responsabilità dell'utente assicurarsi che la funzione "Mobile Tracker" sia disattivata prima che il dispositivo sia legittimamente utilizzato da altre persone per loro uso personale. Nel caso in cui la funzione non venga disattivata, l'utente può essere ritenuto responsabile per qualsiasi danno causato dall'invio, via SMS, del dato personale sopraindicato, compresi - a mero titolo esemplificativo e non esaustivo - i costi sostenuti da terzi (quali gli operatori di rete) per effetto della trasmissione del predetto dato personale via SMS. Per ulteriori dettagli, fare riferimento alla descrizione della funzione "Mobile Tracker" sul manuale ed, in particolare, alle istruzioni di attivazione e disattivazione della funzione stessa.

Inserimento del testo

Potete inserire il testo selezionando i caratteri sulla tastiera virtuale, scrivendo a mano sul touch screen o pronunciando le parole al microfono.



Non potete inserire il testo in alcune lingue. Per inserire il testo, dovete cambiare lingua di scrittura e impostare una delle lingue supportate. ► pag. 110

► Modifica del tipo di tastiera

Potete modificare il tipo di tastiera. Selezionate  sulla barra di sistema, quindi selezionate un tipo di tastiera (tastiera Android, Samsung o Swype).

Inoltre, potete inserire il testo con la voce. Selezionate  e un'opzione di inserimento vocale, in base alla lingua da utilizzare.

► Inserimento del testo con la tastiera Android

Inserite il testo selezionando i tasti alfanumerici; potete utilizzare i seguenti tasti:

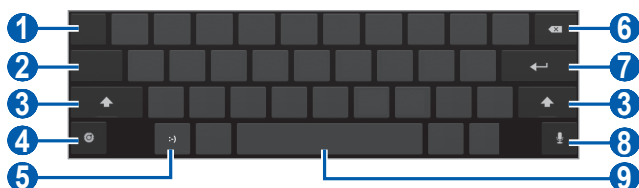

Numero	Funzione
1	Consente di spostare il cursore al campo di inserimento testo successivo.
2	Consente di passare dalla modalità Numeri/Simboli alla modalità ABC e viceversa.
3	Consente di passare da maiuscole a minuscole e viceversa.

Numero	Funzione
4	Consente di cambiare la lingua di inserimento; consente di accedere alle impostazioni della tastiera; consente di cambiare il tipo di tastiera o di attivare la funzione di inserimento vocale (tenete premuto).
5	Consente di inserire un'emojicon; consente di aprire l'elenco delle emoji (tenete premuto).
6	Consente di cancellare quanto inserito.
7	Consente di iniziare una riga o un campo successivo.
8	Consente di inserire testo con la voce.  La disponibilità di questa funzione potrebbe variare in base alla lingua di inserimento selezionata.
9	Consente di inserire uno spazio.

› Inserimento del testo con la tastiera Samsung

Inserite il testo selezionando i tasti alfanumerici; potete utilizzare i seguenti tasti:

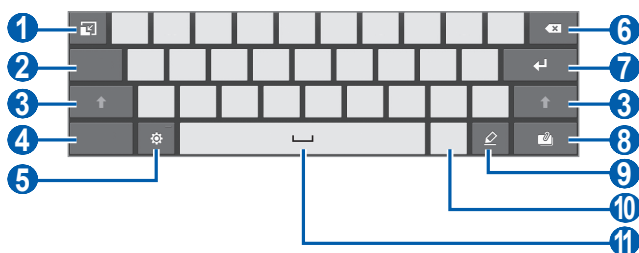



Numero	Funzione
1	Consente di ridurre a icona la tastiera virtuale.
2	Consente di spostare il cursore al campo di inserimento testo successivo.

Numero	Funzione
3	Consente di passare da maiuscole a minuscole e viceversa.
4	Consente di passare dalla modalità Numeri/Simboli alla modalità ABC e viceversa.
5	Consente di accedere alle impostazioni della tastiera; consente di cambiare il tipo di tastiera o di attivare la funzione di inserimento vocale (tenete premuto).
6	Consente di cancellare quanto inserito.
7	Consente di inserire una nuova riga.
8	Consente di allegare un elemento.
9	Consente di passare alla modalità scrittura manuale.
10	Consente di inserire un'emojicon; consente di aprire l'elenco delle emoji (tenete premuto).
11	Consente di inserire uno spazio.

Potete attivare la modalità di inserimento predittivo del testo XT9 selezionando  → **XT9**. Quando immettete le prime due lettere di una parola, viene visualizzato un elenco di parole alternative.



In modalità scrittura manuale, potete utilizzare i seguenti movimenti:

Funzione	Movimento
Spazio	
Invio	
Backspace	

› Inserimento del testo con la tastiera Swype

I Selezionate il primo carattere di una parola e trascinate il dito sul secondo carattere senza staccare il dito dal touch screen.

- 2 Continuate unendo le successive lettere fino al completamento della parola.

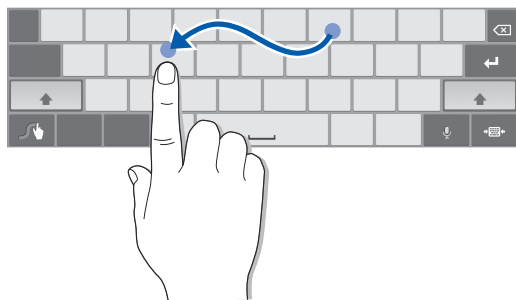

- 3 Rilasciate il dito quando arrivate sull'ultimo carattere.
- 4 Quando la parola è corretta, selezionate  per inserire uno spazio. Se non viene visualizzata la parola corretta, selezionate una parola alternativa dall'elenco visualizzato.
- 5 Ripetete le operazioni ai punti 1 - 4 per completare il testo.



- Potete anche inserire il testo toccando i tasti singolarmente, cioè senza unirli tra loro.
- Tenete premuto un tasto per inserire il carattere riportato nella parte superiore dello stesso. Tenendo premuto un tasto finché non viene visualizzato l'elenco dei caratteri, potete inserire caratteri speciali e simboli.

Potete inoltre utilizzare i seguenti tasti:

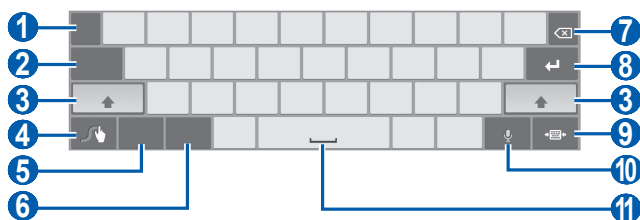



Numero	Funzione
1	Consente di modificare la lingua di inserimento.
2	Consente di spostare il cursore al campo di inserimento testo successivo.

Numero	Funzione
3	Consente di passare da maiuscole a minuscole e viceversa.
4	Consente di accedere alla schermata suggerimenti Swype; consente di accedere alla guida (tenete premuto).
5	Consente di passare dalla modalità Numeri/Simboli alla modalità ABC e viceversa.
6	Consente di passare dalla modalità Numeri alla modalità Modifica e viceversa.
7	Consente di cancellare quanto inserito.
8	Consente di inserire una nuova riga.
9	Consente di ridurre a icona la tastiera virtuale.
10	Consente di inserire testo con la voce.  La disponibilità di questa funzione potrebbe variare in base alla lingua di inserimento selezionata.
11	Consente di inserire uno spazio.

› Come copiare e incollare il testo

Durante l'inserimento del testo, potete utilizzare la funzione di copia e incolla per utilizzare il testo in altre applicazioni.

- 1 Tenete premuta una parola.
- 2 Trascinate  oppure  per selezionare il testo da copiare.
- 3 Selezionate **Copia** per copiare, oppure **Taglia** per tagliare il testo negli Appunti.
- 4 In un'altra applicazione, tenete premuto il campo di inserimento testo.
- 5 Selezionate **Incolla** per inserire il testo dagli Appunti al campo di inserimento testo.

Web

Browser

Imparate come accedere alle pagine Web preferite e memorizzarle.



- Il menu del browser Web può variare in base al Paese o al gestore telefonico.
- Le icone disponibili possono variare in base al Paese o al gestore telefonico.

► Esplorazione delle pagine Web

1 Aprite il menu Applicazioni e selezionate **Browser** per aprire la vostra home page.

Per accedere a una pagina Web specifica, selezionate il campo di immissione URL, inserite l'indirizzo Web (URL) della pagina Web, quindi selezionate .



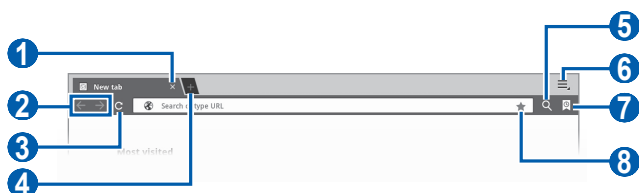



2 Esplorate le pagine Web utilizzando i seguenti tasti:





La schermata di cui sopra potrebbe variare in base al Paese o al gestore telefonico.

Numero	Funzione
1	Consente di chiudere la scheda corrente.
2	Consente di spostarsi tra le pagine Web della cronologia.
3	Consente di aggiornare la pagina Web corrente; mentre il tablet sta caricando una pagina Web, questa icona diventa ✕.
4	Consente di aprire una nuova scheda.
5	Consente di cercare informazioni.
6	Consente di accedere a un elenco di opzioni del browser Web.
7	Consente di aprire l'elenco dei preferiti salvati e la cronologia Internet.
8	Consente di inserire la pagina Web corrente tra i preferiti.



Mentre esplorate la pagina Web, utilizzate le seguenti opzioni:

- Per ingrandire, posate due dita sul touch screen e allontanatele. Per ridurre, avvicinate le dita. Potete inoltre toccare due volte il touch screen.
- Per aprire una nuova scheda, selezionate  → **Nuova scheda.**
- Per aprire una nuova scheda senza salvare i cookie, selezionate  → **Nuova scheda in incognito.**
- Per cercare del testo sulla pagina Web, selezionate  → **Trova nella pagina.**
- Per inviare l'indirizzo Web (URL) della pagina ad altri, selezionate  → **Condividi pagina.**
- Per salvare la pagina Web corrente e leggerla successivamente offline, selezionate  → **Salva pagina.**
- Per visualizzare i dettagli della pagina, selezionate  → **Informazioni pagina.**
- Per visualizzare gli elementi scaricati dal Web, selezionate  → **Download.**

- Per stampare la pagina Web, selezionate  → **Stampa**. La compatibilità di questo tablet è garantita soltanto con alcune stampanti Samsung.
- Per personalizzare le impostazioni del browser, selezionate  → **Impostazioni**.

➤ Ricerca di informazioni con la voce

 La disponibilità di questa funzione potrebbe variare in base al Paese.

- 1 Aprite il menu Applicazioni e selezionate **Browser**.
- 2 Selezionate .
- 3 Selezionate  e pronunciate una parola chiave vicino al microfono del tablet.
Il tablet cerca le informazioni e le pagine Web correlate alla parola chiave.

➤ Apertura di più pagine



Potete aprire più pagine e spostarvi da una all'altra.

- 1 Aprite il menu Applicazioni e selezionate **Browser**.
- 2 Selezionate  per aprire una nuova scheda.
- 3 Accedete a un'altra pagina Web nella nuova scheda.
- 4 Per spostarvi tra le schede aperte, selezionate il titolo di una scheda.

➤ Aggiunta di pagine Web ai preferiti

Se conoscete l'indirizzo Web della pagina Web, potete aggiungerla manualmente tra i preferiti.



Aggiunta di un preferito

- 1 Aprite il menu Applicazioni e selezionate **Browser**.
- 2 Selezionate  → .
Potete anche selezionare ★ per aggiungere la pagina Web corrente ai preferiti.
- 3 Inserite il titolo della pagina e un indirizzo Web.
- 4 Selezionate il menu a discesa **Preferiti** e selezionate la posizione dove aggiungere il preferito (se necessario).
- 5 Selezionate **OK**.

Per utilizzare le opzioni dei preferiti, selezionate , quindi tenete premuto un preferito:

- Per aprire la pagina Web nella scheda corrente, selezionate **Apri**.
- Per aprire la pagina Web in una nuova scheda, selezionate **Apri in nuova scheda**.
- Per modificare il preferito, selezionate **Modifica preferito**.
- Per aggiungere il collegamento al preferito nella schermata Home, selezionate **Agg. collegamento a Home**.
- Per inviare l'indirizzo Web (URL) della pagina ad altri, selezionate **Condividi link**.
- Per copiare l'indirizzo Web (URL) della pagina, selezionate **Copia URL**.
- Per eliminare il preferito, selezionate **Elimina preferito**.
- Per utilizzare la pagina Web come home page del browser, selezionate **Imposta come pagina iniziale**.

Creazione di una cartella preferiti

- 1 Aprite il menu Applicazioni e selezionate **Browser**.
- 2 Selezionate  →  → **Nuova cartella**.
- 3 Inserite un nome per la cartella preferiti e selezionate **Fatto**.





› Accesso alla cronologia recente

- 1 Aprite il menu Applicazioni e selezionate **Browser**.
- 2 Selezionate  → **Cronologia**.
- 3 Selezionate una pagina Web a cui accedere.



Pulse

Potete utilizzare il lettore Pulse per aggiungere feed per le categorie di notizie preferite e per leggere articoli sul tablet.

› Lettura dei feed

- 1 Aprite il menu Applicazioni e selezionate **Pulse**.
- 2 Se aprite questa applicazione per la prima volta, selezionate **OK**, quindi toccate il touch screen per cancellare il suggerimento.
- 3 Selezionate  per aggiornare i feed.
- 4 Scorrete in alto o in basso per selezionare una fonte per i feed.
- 5 Scorrete a sinistra o a destra per selezionare un feed.
- 6 Durante la lettura di un feed, utilizzate le seguenti opzioni:
 - Per caricare un feed su un social network, selezionate  oppure .
 - Per inviare un feed ad altri, selezionate .
 - Per tornare a un elenco di feed, selezionate .

› Gestione delle fonti dei feed

- 1 Aprite il menu Applicazioni e selezionate **Pulse**.
- 2 Selezionate  per visualizzare l'elenco delle fonti di feed.
- 3 Selezionate  oppure  per aggiungere o eliminare una fonte di feed.

Market

La funzionalità del tablet basato sulla piattaforma Android può essere estesa installando applicazioni aggiuntive. Android Market consente di acquistare in modo semplice e rapido applicazioni e giochi per dispositivi mobili Android.



La disponibilità di questa funzione potrebbe variare in base al Paese.

› Download e installazione di un'applicazione

- 1 Aprite il menu Applicazioni e selezionate **Market**. Potete anche selezionare **Acquista** in alto a destra del menu Applicazioni.
- 2 Se aprite questa applicazione per la prima volta, selezionate **Accetto**.
- 3 Cercate un file o un'applicazione e scaricatela.

› Disinstallazione di un'applicazione

- 1 Aprite il menu Applicazioni e selezionate **Market**.
- 2 Selezionate **Le mie applicazioni**.
- 3 Selezionate l'elemento da eliminare.
- 4 Selezionate **Disinstalla**.

YouTube

Imparate come visualizzare e caricare video tramite YouTube.



La disponibilità di questa funzione potrebbe variare in base al Paese.

› Visualizzazione dei video

- 1 Aprite il menu Applicazioni e selezionate **YouTube**.
- 2 Selezionate un video dall'elenco.
- 3 Toccate una schermata video e selezionate  per visualizzarlo a schermo intero.
- 4 Controllate la riproduzione utilizzando i tasti virtuali.

› Caricamento di video

- 1 Aprite il menu Applicazioni e selezionate **YouTube**.
- 2 Selezionate **Il tuo canale**.
- 3 Selezionate il vostro account Google se è collegato a YouTube. Potete anche selezionare **Aggiungi account** e impostare un account per accedere a YouTube.
- 4 Selezionate **Carica**, quindi selezionate un video.
- 5 Inserite i dettagli del caricamento e selezionate **Carica**.







Maps

Imparate come usare Google Maps™ per trovare la vostra posizione, cercare vie, città o paesi nelle mappe online e ottenere indicazioni.





La disponibilità di questa funzione potrebbe variare in base al Paese.

› Ricerca di una località specifica

- 1 Aprite il menu Applicazioni e selezionate **Maps**.
- 2 Se aprite questa applicazione per la prima volta, selezionate **OK**.
La mappa visualizza la vostra posizione.
- 3 Selezionate **Cerca su M...**
- 4 Inserite una parola chiave per la posizione e selezionate 
 - Per cercare una posizione con la voce, selezionate .
 - Per visualizzare la posizione corrente, selezionate .
 - Per cercare un luogo nelle vicinanze, selezionate .
 - Per ottenere indicazioni per raggiungere una determinata destinazione, selezionate .
 - Per aggiungere livelli alla mappa, selezionate .
 - Per accedere a un elenco di altre opzioni, selezionate .
 - Per ingrandire, posate due dita sul touch screen e allontanatele. Per ridurre, avvicinate le dita.

› Indicazioni per raggiungere una determinata destinazione

- 1 Aprite il menu Applicazioni e selezionate **Maps**.
- 2 Selezionate .

- 3 Inserite l'indirizzo di partenza e quello di arrivo.
Per inserire un indirizzo dall'elenco dei contatti o puntare la posizione sulla mappa, selezionate  → **Contatti, Punto sulla mappa** oppure **Luoghi personali**.
- 4 Selezionate un mezzo di trasporto (automobile, autobus o a piedi) e selezionate **Vai**.
- 5 Selezionate un percorso di viaggio per visualizzare i dettagli del tragitto (se necessario).
- 6 Al termine, selezionate  → **Cancella risultati**.

Latitude

Imparate come condividere la vostra posizione con gli amici e come vedere dove si trovano con Google Latitude™.

 La disponibilità di questa funzione potrebbe variare in base al Paese.



- 1 Aprite il menu Applicazioni e selezionate **Latitude**.
Il tablet attiva automaticamente Latitude.
- 2 Selezionate  → **Seleziona da Contatti** oppure **Aggiungi tramite indirizzo email**.
- 3 Selezionate un amico da aggiungere o inserite un indirizzo e-mail e selezionate **Aggiungi amici**.
- 4 Selezionate **Sì**.
Quando l'altro contatto accetta l'invito, potete condividere le posizioni.
- 5 Selezionate un amico dall'elenco.
La posizione dei vostri amici è contrassegnata sulla mappa con la loro foto.

Luoghi

Imparate come cercare un luogo di interesse nei dintorni.



La disponibilità di questa funzione potrebbe variare in base al Paese.

- 1 Aprite il menu Applicazioni e selezionate **Luoghi**.
- 2 Selezionate una categoria.
Il tablet cerca i luoghi vicini alla vostra posizione corrente e correlati alla categoria selezionata.
- 3 Selezionate il nome di un luogo per visualizzarne i dettagli.
- 4 Durante la visualizzazione delle informazioni, utilizzate le seguenti opzioni:
 - Per visualizzare il luogo sulla mappa, selezionate .
 - Per visualizzare il percorso per raggiungere il luogo, selezionate .



Navigatore

Imparate come utilizzare il sistema di navigazione GPS per trovare e mostrare la destinazione con guida vocale.



- Mappe, posizione corrente e altri dati di navigazione potrebbero differire dalle informazioni sulla posizione reali. Dovete sempre fare attenzione alle condizioni delle strade, al traffico e ad altri fattori che potrebbero influenzare la guida e seguire tutte le avvertenze e le normative in merito alla sicurezza mentre guidate.
- La disponibilità di questa funzione potrebbe variare in base al Paese.

- 1 Aprite il menu Applicazioni e selezionate **Navigatore**.
- 2 Se aprite questa applicazione per la prima volta, selezionate **Accetto**.

- 3 Inserite la destinazione utilizzando una delle seguenti opzioni:
 - **Pronuncia destinazione:** pronunciate la destinazione desiderata, ad esempio "Vai a *destinazione*".
 - **Digita destinazione:** inserite la destinazione con la tastiera virtuale.
 - **Contatti:** selezionate la destinazione dagli indirizzi della rubrica.
 - **Luoghi speciali:** selezionate la destinazione dall'elenco dei luoghi contrassegnati.
- 4 Selezionate **Installa** per utilizzare la navigazione con guida vocale (se necessario).
- 5 Seguite il percorso indicato sulla mappa e la guida vocale. Per visualizzare le indicazioni in formato testo, selezionate .
- 6 Per terminare la navigazione, selezionate  → **Esci da Navigatore.**

Ricerca Google

Potete cercare applicazioni e file nel tablet e dati specifici sul Web.

- 1 Aprite il menu Applicazioni e selezionate **Ricerca Google.**
- 2 Inserite una lettera o una parola dei dati da cercare. Per cercare le informazioni con la voce, selezionate .
- 3 Selezionate il nome dell'elemento che desiderate consultare.

Samsung Apps

Samsung Apps consente di scaricare in modo semplice e agevole molte applicazioni direttamente sul tablet. Con una grande offerta di giochi, novità, riferimenti, social network, navigazione, applicazioni relative alla salute e altro, Samsung Apps vi offre accesso istantaneo ad una vasta scelta di esperienze da vivere con il vostro tablet.

Il tablet diventa più intelligente con applicazioni completamente ottimizzate da Samsung Apps. Andate alla scoperta di fantastiche applicazioni e migliorate l'esperienza da vivere con il vostro tablet.



- La disponibilità di questa funzione potrebbe variare in base al Paese.
- Per ulteriori informazioni, visitate www.samsungapps.com.

- 1 Aprite il menu Applicazioni e selezionate **Samsung Apps**.
- 2 Se aprite questa applicazione per la prima volta, leggete i termini e le condizioni e selezionate **Accetta**.
- 3 Cercate e scaricate le applicazioni desiderate.

Comunicazione



Messaggi

Imparate come creare e inviare SMS o MMS e come visualizzare o gestire i messaggi inviati o ricevuti.



L'invio e la ricezione di messaggi in roaming possono determinare costi aggiuntivi. Per informazioni, rivolgetevi al gestore telefonico.

› Invio di un SMS

- 1 Aprite il menu Applicazioni e selezionate **Messaggi**.
- 2 Selezionate .
- 3 Aggiungete i destinatari.
 - Inserite i numeri di telefono manualmente, separandoli con una virgola o punto e virgola.
 - Selezionate i numeri di telefono dall'elenco selezionando .
- 4 Selezionate **Inserire messaggio qui** e immettete il testo del messaggio.
- 5 Per inviare il messaggio, selezionate **Invia**.

› Invio di un MMS

- 1 Aprite il menu Applicazioni e selezionate **Messaggi**.
 - 2 Selezionate .
 - 3 Aggiungete i destinatari.
 - Inserite i numeri di telefono o gli indirizzi e-mail manualmente, separandoli con una virgola o punto e virgola.
 - Selezionate i numeri di telefono o gli indirizzi e-mail dall'elenco selezionando .
-  Quando inserite un indirizzo e-mail, il tablet converte il messaggio in MMS.
- 4 Premete  → **Aggiungi oggetto** e inserite un oggetto per il messaggio.
 - 5 Selezionate **Inserire messaggio qui** e immettete il testo del messaggio.
 - 6 Selezionate  e aggiungete un elemento.
Potete selezionare un file dall'elenco o creare nuove foto, video o suoni.
 - 7 Per inviare il messaggio, selezionate **Invia**.

› Visualizzazione di SMS o MMS

- 1 Aprite il menu Applicazioni e selezionate **Messaggi**.
I messaggi vengono raggruppati in conversazioni per contatto, come in una chat.
- 2 Selezionate un contatto.
- 3 Per gli MMS, selezionate  per visualizzarne i dettagli.



Google Mail

Potete recuperare nuove e-mail da Google Mail™ nella casella Posta in arrivo. Quando accedete a questa applicazione, viene visualizzata la schermata Posta in arrivo. Il numero totale delle e-mail non lette viene visualizzato nella barra del titolo e le e-mail da leggere appaiono in grassetto.



- La disponibilità di questa funzione potrebbe variare in base al Paese.
- Il menu di Google Mail può variare in base al Paese e al gestore telefonico.















› Invio di un'e-mail

- 1 Aprite il menu Applicazioni e selezionate **Google Mail**.
- 2 Selezionate .
- 3 Inserite un nome o indirizzo nel campo destinatario.
- 4 Inserite un oggetto e il messaggio.
- 5 Selezionate  → un file per allegare un file immagine.
- 6 Per inviare il messaggio, selezionate **Invia**.

› Visualizzazione di un'e-mail

- 1 Aprite il menu Applicazioni e selezionate **Google Mail**.
- 2 Selezionate un'e-mail.

Dalla vista messaggi, utilizzate le seguenti opzioni:

- Per passare all'e-mail precedente o successiva, selezionate **Precedente** oppure **Successiva**.
- Per cercare un'e-mail, selezionate .
- Per creare una nuova e-mail, selezionate .
- Per archiviare l'e-mail, selezionate .
- Per eliminare l'e-mail, selezionate .
- Per contrassegnare l'e-mail come non letta, selezionate  → **Segna come da leggere**.
- Per contrassegnare il messaggio come importante, selezionate  → **Segna come importante**.
- Per aggiungere un'etichetta a un'e-mail, selezionate  → **Cambia etichette**.
- Per salvare l'e-mail nella posta indesiderata, selezionate  → **Segnala come spam**.
- Per nascondere l'e-mail, selezionate  → **Disattiva**. Per spostare l'e-mail nella cartella Posta in arrivo, selezionate **Tutti i messaggi** e trascinate l'e-mail in **Posta in arrivo**.
- Per aggiornare le e-mail, selezionate  → **Aggiorna**.
- Per personalizzare le impostazioni e-mail, selezionate  → **Impostazioni**.
- Per rispondere all'e-mail, selezionate .
- Per rispondere all'e-mail includendo tutti i destinatari, selezionate .
- Per inoltrare l'e-mail ad altri, selezionate .
- Per contrassegnare un'e-mail, selezionate .
- Per visualizzare un allegato, selezionate **Visualizza**. Per salvarlo sul tablet, selezionate **Salva**.

E-mail

Imparate come inviare o leggere e-mail utilizzando il vostro account e-mail personale o aziendale.

› Impostazione di un account e-mail

- 1 Aprite il menu Applicazioni e selezionate **E-mail**.
- 2 Inserite il vostro indirizzo e-mail e password.
- 3 Selezionate **Avanti** (per provare a configurare l'account automaticamente) o **Configurazione manuale** (per configurare l'account manualmente).
- 4 Seguite le istruzioni visualizzate.
- 5 Per aggiungere altri account e-mail, selezionate  → **Impostazioni account** → **Aggiungi account** e ripetete i punti da 2 a 4.

Dopo aver configurato l'account e-mail, le e-mail vengono scaricate sul tablet. Se avete creato più di due account, potete passare da uno all'altro; selezionate il nome di un account in alto a sinistra sul touch screen e selezionate quello da cui recuperare le e-mail.

› Invio di un'e-mail

- 1 Aprite il menu Applicazioni e selezionate **E-mail** → un account e-mail.
- 2 Selezionate .
- 3 Aggiungete i destinatari.
Inserite gli indirizzi e-mail manualmente, separandoli con una virgola o un punto e virgola.
- 4 Selezionate + **Cc/Ccn** per aggiungere altri destinatari.
- 5 Selezionate il campo dell'oggetto per inserire un oggetto.

- 6 Selezionate il campo di inserimento testo per inserire il testo dell'e-mail.
- 7 Selezionate  → i file da allegare.
- 8 Per inviare il messaggio, selezionate **Invia**.









 Se non è disponibile una rete Wi-Fi, il messaggio verrà trattenuto in uscita finché non tornerete sotto copertura Wi-Fi.





► Visualizzazione di un'e-mail

Quando aprite un account e-mail, potete visualizzare offline le e-mail recuperate in precedenza, oppure collegarvi al server e-mail per visualizzare le nuove e-mail in arrivo. Dopo aver recuperato le e-mail, potete visualizzarle offline.

- 1 Aprite il menu Applicazioni e selezionate **E-mail** → un account e-mail.
- 2 Selezionate  per aggiornare l'elenco delle e-mail.
- 3 Selezionate un'e-mail.

Dalla vista messaggi, utilizzate le seguenti opzioni:

- Per cercare un'e-mail, selezionate .
- Per aggiornare le e-mail, selezionate .
- Per creare una nuova e-mail, selezionate .
- Per rispondere all'e-mail, selezionate .
- Per inoltrare l'e-mail ad altri, selezionate .
- Per eliminare l'e-mail, selezionate .
- Per contrassegnare l'e-mail come non letta, selezionate  → **Segna come non letto**.
- Per spostare l'e-mail in un'altra cartella, selezionate  → **Sposta**.
- Per cambiare il colore dello sfondo, selezionate  → **Colore sfondo**.

- Per stampare l'e-mail, selezionate  → **Stampa**. La compatibilità di questo tablet è garantita soltanto con alcune stampanti Samsung.
- Per personalizzare le impostazioni e-mail, selezionate  → **Impostazioni account**.
- Per visualizzare le e-mail per categoria, selezionate  → **Elenca per**.
- Per cambiare la modalità di visualizzazione, selezionate  → **Modalità di visualizzazione**.
- Per contrassegnare un'e-mail, selezionate ☆.
- Per salvare un allegato sul tablet, selezionate la scheda dell'allegato → .

Google Talk

Imparate come chattare con gli amici e i familiari con Google Talk™.



La disponibilità di questa funzione potrebbe variare in base al Paese.

► Impostazione dello stato

- 1 Aprite il menu Applicazioni e selezionate **Google Talk**.
- 2 Inserite il vostro account Google e password e selezionate **Accedi** (se necessario).
- 3 Personalizzate il vostro stato, l'immagine e il messaggio da visualizzare.

► Aggiunta di amici all'elenco amici

- 1 Aprite il menu Applicazioni e selezionate **Google Talk**. L'elenco degli amici mostra tutti i contatti Google Talk contemporaneamente.
- 2 Selezionate .

- 3 Inserite l'indirizzo e-mail dell'amico e selezionate **Invia invito**.
Quando l'invito viene accettato, l'amico viene aggiunto all'elenco.

► Avvio di una chat

- 1 Aprite il menu Applicazioni e selezionate **Google Talk**.
- 2 Selezionate un amico dall'elenco amici. Si apre la schermata della chat.
- 3 Inserite il messaggio e selezionate ►.
Per aggiungere un amico alla chat, selezionate ▲ → **Aggiungi alla chat**.
- 4 Per terminare la chat, selezionate ✕.

Social Hub

Imparate come accedere a Social Hub™, l'applicazione per la comunicazione integrata per e-mail, messaggi istantanei, informazioni su contatti o calendario. Per ulteriori informazioni, visitate socialhub.samsungapps.com.

- 1 Aprite il menu Applicazioni e selezionate **Social Hub**.
- 2 Se aprite questa applicazione per la prima volta, aggiungete un account oppure andate avanti se preferite impostarlo successivamente.
- 3 Selezionate una categoria in alto a sinistra sul touch screen.
- 4 Controllate e utilizzate i contenuti forniti da Social Hub.

Intrattenimento

Letttore musicale

Imparate come ascoltare ovunque la vostra musica preferita con il lettore musicale. Il lettore musicale supporta i seguenti formati di file: MP3, AAC, OGG, FLAC, MP4, 3GP, M4A, WMA (Codec: MP3, AAC, AAC+, eAAC+, FLAC, WMA, Vorbis)



- In base al software installato nel tablet, alcuni formati di file non sono supportati.
- Se la dimensione del file supera la memoria disponibile, potrebbe verificarsi un errore all'apertura dei file.
- La qualità della riproduzione potrebbe variare in base al tipo di contenuto.
- Alcuni file potrebbero non venire riprodotti correttamente in base alla modalità di codifica.

► Aggiunta di file musicali al tablet

Iniziate trasferendo i file sul tablet:





- Download dal Web. ► pag. 36
- Download da un PC tramite il programma Samsung Kies. ► pag. 78
- Ricezione con Bluetooth. ► pag. 85
- Sincronizzazione con Windows Media Player 11. ► pag. 79

► Riproduzione della musica

Dopo aver trasferito i file musicali nel tablet:

- 1 Aprite il menu Applicazioni e selezionate **Letttore musicale**.
- 2 Selezionate una categoria musicale → un file musicale.
- 3 Toccate il campo del lettore musicale sulla parte destra del touch screen.
- 4 Controllate la riproduzione utilizzando i tasti virtuali.



Durante la riproduzione musicale, utilizzate le seguenti opzioni:

- Per aggiungere un file musicale alla playlist, selezionate  → **Aggiungi a playlist.**
- Per ascoltare la musica tramite un auricolare Bluetooth, selezionate  → **Con Bluetooth.** Non potete utilizzare questa opzione quando collegate un auricolare al tablet.
- Per inviare un file musicale ad altri, selezionate  → **Condividi con.**
- Per impostare un file musicale come sveglia, selezionate  → **Imposta come tono sveglia.**
- Per personalizzare il lettore musicale, selezionate  → **Impostazioni.**



- Potete vivere un'esperienza audio surround 5.1 virtuale durante l'ascolto di contenuti multicanale, come filmati DVD.
- WOW HD™ migliora notevolmente la qualità di riproduzione audio, offrendo un'esperienza di intrattenimento 3D dinamica con bassi profondi e ricchi e chiarezza in alta frequenza per dettagli netti.

► Creazione di una playlist

- 1 Aprite il menu Applicazioni e selezionate **Lettore musicale** → **Playlist.**
- 2 Selezionate .
- 3 Inserite il titolo della nuova playlist, quindi selezionate **Fatto.**
- 4 Per aggiungere file musicali alla playlist, selezionate  vicino al file da aggiungere, quindi selezionate **Fatto.**

› Personalizzazione delle impostazioni del lettore musicale

- 1 Aprite il menu Applicazioni e selezionate **Lettore musicale**.
- 2 Selezionate  → **Impostazioni**.
- 3 Regolate le seguenti impostazioni per personalizzare il lettore musicale:

Opzione	Funzione
Equalizzatore	Consente di selezionare un tipo di equalizzatore predefinito.
Effetti sonori	Consente di selezionare un effetto audio.
Menu musicale	Consente di selezionare le categorie da visualizzare nella schermata della libreria musicale.

Music Hub

Potete accedere al negozio di musica online per cercare e acquistare le vostre canzoni preferite. Inoltre, potete aggiungere un file musicale al vostro elenco ideale e riprodurre i file musicali scaricati.

 La disponibilità di questa funzione potrebbe variare in base al Paese.

- 1 Aprite il menu Applicazioni e selezionate **Music Hub**.
- 2 Se aprite questa applicazione per la prima volta, selezionate **Conferma**.
- 3 Cercate le canzoni e ascoltate in anteprima o acquistate le vostre canzoni preferite.

Fotocamera

Imparate come scattare e visualizzare foto e video. Potete scattare foto con risoluzione fino a 2048 x 1536 pixel (3,2 megapixel) e registrare video con risoluzione fino a 1280 x 720 pixel.



- L'interfaccia della fotocamera appare solo nell'orientamento orizzontale.
- La fotocamera si spegne automaticamente se non viene usata per un periodo di tempo specificato.
- La capacità di memoria varia in base alla scena o alle condizioni di scatto.

› Scatto di una foto

- 1 Aprite il menu Applicazioni e selezionate **Fotocamera** per accendere la fotocamera.
- 2 Orientate l'obiettivo verso il soggetto ed eseguite le regolazioni desiderate.

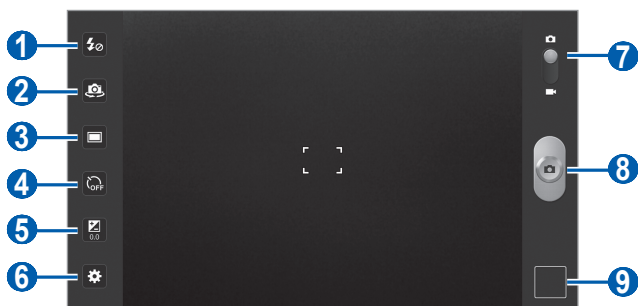

Numero	Funzione
1	Consente di modificare le impostazioni del flash; potete attivare o disattivare manualmente il flash o impostare la fotocamera per usare il flash automaticamente quando necessario.
2	Consente di passare dall'obiettivo anteriore a quello posteriore della fotocamera e viceversa.

Numero	Funzione
3	Consente di cambiare la modalità di scatto.
4	Consente di selezionare l'intervallo di tempo che trascorre prima di scattare una foto in automatico.
5	Consente di regolare il valore dell'esposizione.
6	Consente di modificare le impostazioni della fotocamera.
7	Consente di passare alla videocamera.
8	Consente di scattare una foto.
9	Consente di aprire il visualizzatore di immagini per visualizzare le foto scattate e i video registrati.



- 3 Toccate il punto da mettere a fuoco sulla schermata di anteprima.
Il riquadro di messa a fuoco si sposta sul punto in cui toccate e diventa verde quando il soggetto è a fuoco.
- 4 Selezionate  per scattare una foto.
La foto viene salvata automaticamente.

Dopo aver scattato le foto, selezionate l'icona del visualizzatore di immagini per visualizzarle.

- Scorrete a sinistra o a destra per visualizzare altre foto. Potete anche toccare il touch screen e scorrere le miniature delle foto nella parte inferiore del touch screen.
- Per ingrandire, posate due dita sul touch screen e allontanatele. Per ridurre, avvicinate le dita. Potete inoltre toccare due volte il touch screen.
- Per inviare una foto ad altri, selezionate **Condividi con**.
- Per impostare una foto come sfondo o come immagine dell'ID di un contatto, selezionate **Imposta come**.
- Per cancellare una foto, selezionate **Elimina**.
- Per accedere alla Galleria, selezionate **Vai a Galleria**.



› Scatto di foto utilizzando le opzioni preimpostate per condizioni diverse

La fotocamera è dotata di impostazioni predefinite per condizioni diverse. Potete semplicemente selezionare la modalità adeguata per la condizione di scatto e per i soggetti. Ad esempio, quando scattate foto di notte, selezionate la modalità notturna che utilizza un'esposizione prolungata.

- 1 Aprite il menu Applicazioni e selezionate **Fotocamera** per accendere la fotocamera.
- 2 Selezionate  → **Modalità scene** → una scena.
- 3 Eseguite le regolazioni necessarie.
- 4 Selezionate  per scattare una foto.



› Autoscatto

Potete scattare foto di voi stessi utilizzando la fotocamera anteriore.

- 1 Aprite il menu Applicazioni e selezionate **Fotocamera** per accendere la fotocamera.
- 2 Selezionate .
- 3 Eseguite le regolazioni necessarie.
- 4 Selezionate  per scattare una foto.



› Scatto con sorriso

La fotocamera è in grado di riconoscere i volti delle persone e aiutarvi a scattare foto dei loro volti sorridenti.

- 1 Aprite il menu Applicazioni e selezionate **Fotocamera** per accendere la fotocamera.
- 2 Selezionate  → **Modo sorriso**.
- 3 Eseguite le regolazioni necessarie.
- 4 Orientate l'obiettivo della fotocamera verso il soggetto.
- 5 Selezionate .
Il tablet riconosce le persone nell'immagine e rileva i loro sorrisi. Quando il soggetto sorride, il tablet scatta automaticamente una foto.

› Foto panoramica

Potete scattare foto panoramiche larghe tramite la modalità di scatto Panorama. Questa modalità è ideale per fotografare paesaggi.

- 1 Aprite il menu Applicazioni e selezionate **Fotocamera** per accendere la fotocamera.
- 2 Selezionate  → **Panorama**.
- 3 Eseguite le regolazioni necessarie.
- 4 Selezionate  per scattare la prima foto.
- 5 Muovete lentamente il tablet in qualsiasi direzione e allineate il riquadro verde con il mirino.
Quando avete allineato il riquadro verde con il mirino, la fotocamera scatterà automaticamente la foto successiva.
- 6 Ripetete il punto 5 per completare la foto panoramica.

› Scatto di una foto in movimento

Potete scattare foto di un soggetto in movimento e poi combinarle in una foto singola che mostra l'azione.

- 1 Aprite il menu Applicazioni e selezionate **Fotocamera** per accendere la fotocamera.
- 2 Selezionate  → **Scatto azione**.
- 3 Eseguite le regolazioni necessarie.
- 4 Selezionate  per scattare la prima foto.
- 5 Spostate il tablet seguendo il soggetto in movimento. Il tablet scatta automaticamente le foto successive.
- 6 Continuate a seguire il soggetto finché il tablet non ha scattato tutte le foto necessarie per la foto in movimento.

› Personalizzazione delle impostazioni della fotocamera

Prima di scattare una foto, selezionate  per accedere alle seguenti opzioni:

Opzione	Funzione
Messa a fuoco	Consente di eseguire scatti in primo piano o di impostare la fotocamera per mettere a fuoco automaticamente il soggetto.
Modalità scene	Consente di modificare la modalità di scena.
Bilanciamento bianco	Consente di regolare il bilanciamento del colore in base alle condizioni di illuminazione.
Effetti	Consente di applicare un effetto speciale, come seppia o toni in bianco e nero.
Risoluzione	Consente di modificare la risoluzione.
Misurazione	Consente di selezionare un tipo di esposimetro.

Opzione	Funzione
Tag GPS	<p>Consente di impostare la fotocamera per includere le informazioni sulla località nelle foto.</p> <p> La ricezione del segnale GPS non è ottimale se scattate foto in ambienti coperti, tra edifici o con cattive condizioni atmosferiche.</p>

► Registrazione di un video

- 1 Aprite il menu Applicazioni e selezionate **Fotocamera** per accendere la fotocamera.
- 2 Trascinate il cursore in alto a destra sul touch screen per passare alla videocamera.
- 3 Orientate l'obiettivo verso il soggetto ed eseguite le regolazioni desiderate.

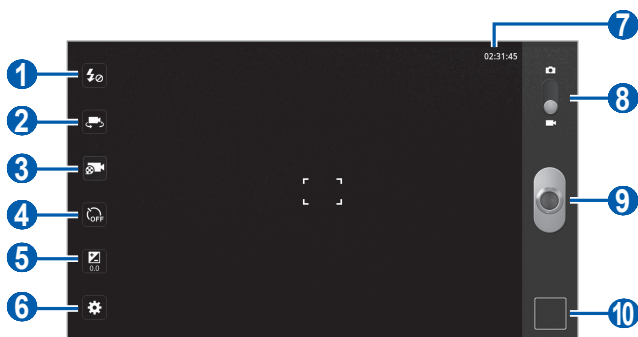

Numero	Funzione
1	Consente di modificare l'impostazione del flash; potete attivare o disattivare manualmente il flash.
2	Consente di passare all'obiettivo anteriore per registrare un video di voi stessi.

Numero	Funzione
3	Consente di cambiare la modalità di registrazione (per allegare il file a un messaggio MMS o per salvarlo normalmente).
4	Consente di selezionare l'intervallo di tempo che trascorre prima che la videocamera inizi la registrazione di un video.
5	Consente di regolare il valore dell'esposizione.
6	Consente di modificare le impostazioni della videocamera.
7	Consente di visualizzare la durata del video che può essere registrato (in base alla memoria disponibile).
8	Consente di passare alla fotocamera.
9	Consente di registrare un video.
10	Consente di aprire il visualizzatore di immagini per visualizzare le foto scattate e i video registrati.

4 Selezionate  per avviare la registrazione.

5 Selezionate  per interrompere la registrazione.
Il video viene salvato automaticamente.

Dopo aver registrato un video, selezionate l'icona del visualizzatore di immagini per visualizzarlo.

- Scorrete a sinistra o a destra per visualizzare altri video. Potete anche toccare il touch screen e scorrere le miniature dei video nella parte inferiore del touch screen.
- Per riprodurre un video, selezionate .
- Per inviare un video ad altri, selezionate **Condividi con**.
- Per cancellare un video, selezionate **Elimina**.
- Per accedere alla Galleria, selezionate **Vai a Galleria**.

› Personalizzazione delle impostazioni della videocamera

Prima di registrare un video, selezionate  per accedere alle seguenti opzioni:

Opzione	Funzione
Bilanciamento bianco	Consente di regolare il bilanciamento del colore in base alle condizioni di illuminazione.
Effetti	Consente di applicare un effetto speciale, come seppia o toni in bianco e nero.
Risoluzione	Consente di modificare la risoluzione.

Lettores video





Imparate come utilizzare il lettore video per riprodurre vari tipi di video.



Evitate di bloccare lo schermo del dispositivo durante la riproduzione di video DivX On-Demand. Ogni volta che bloccate lo schermo durante la riproduzione di un video DivX On-Demand, il contatore delle visioni disponibili viene decrementato di una unità.

- 1 Aprite il menu Applicazioni e selezionate **Lettores video**.
- 2 Selezionate una modalità di visualizzazione nella parte superiore del touch screen.
- 3 Selezionate il video da riprodurre.
- 4 Controllate la riproduzione utilizzando i tasti virtuali.

Durante la riproduzione di un video, utilizzate le seguenti opzioni:

- Per inviare un video ad altri, selezionate  → **Condividi con**.
- Per visualizzare i sottotitoli, selezionate  → **Sottotitoli**.
- Per applicare un effetto colore, selezionate  → **Tonalità di colore**.
- Per attivare la visibilità all'aperto e selezionare una condizione di luce adeguata, selezionate  → **Visibilità all'aperto**.
- Per visualizzare i dettagli del video, selezionate  → **Dettagli**.

Galleria

Imparate come visualizzare le foto e come riprodurre i video salvati nella memoria del tablet.

› Formati di file supportati

Tipo	Formato
Immagine	<ul style="list-style-type: none">• Estensione: BMP, GIF, JPG, PNG
Video	<ul style="list-style-type: none">• Estensione: MP4, 3GP, AVI, WMV, ASF, MKV, FLV, WEBM• Codec: MPEG4, H.264, H.263, Sorenson Spark, DivX[®], DIVX3, VC-1, WMV7/8, MP43, VP8



- Evitate di bloccare lo schermo del dispositivo durante la riproduzione di video DivX On-Demand. Ogni volta che bloccate lo schermo durante la riproduzione di un video DivX On-Demand, il contatore delle visioni disponibili viene decrementato di una unità.
- In base al software installato nel tablet, alcuni formati di file non sono supportati.
- Se la dimensione del file supera la memoria disponibile, potrebbe verificarsi un errore all'apertura dei file.
- La qualità della riproduzione potrebbe variare in base al tipo di contenuto.
- Alcuni file potrebbero non venire riprodotti correttamente in base alla modalità di codifica.

› Visualizzazione di una foto

1 Aprite il menu Applicazioni e selezionate **Galleria**.

2 Selezionate una cartella.



Per filtrare foto e video, selezionate **Per album** oppure **Immagini e video** → un'opzione.

3 Selezionate la foto (senza icona) da visualizzare.

Durante la visualizzazione di una foto, utilizzate le seguenti opzioni:

- Scorrete a sinistra o a destra per visualizzare altre foto.
- Per ingrandire, posate due dita sul touch screen e allontanatele. Per ridurre, avvicinate le dita. Potete inoltre toccare due volte il touch screen.



Se avete attivato l'inclinazione, potete aumentare o diminuire lo zoom tenendo premuti due punti con le dita e inclinando il tablet in avanti e indietro.

- Per avviare una presentazione di immagini, selezionate . Toccate il touch screen per interrompere la presentazione.
- Per inviare una foto ad altri, selezionate .
- Per eliminare una foto, selezionate .
- Per visualizzare i dettagli della foto, selezionate → **Dettagli**.
- Per ruotare una foto in senso antiorario, selezionate → **Ruota a sinistra**.
- Per ruotare una foto in senso orario, selezionate → **Ruota a destra**.
- Per impostare una foto come sfondo o come immagine dell'ID di un contatto, selezionate → **Imposta foto come**.
- Per ritagliare un'immagine da una foto, selezionate → **Taglia**.
- Per stampare una foto tramite connessione Wi-Fi o USB, selezionate → **Stampa**. La compatibilità di questo tablet è garantita soltanto con alcune stampanti Samsung.
- Per copiare una foto, selezionate → **Copia**.
- Per utilizzare il riconoscimento dei movimenti, selezionate → **Movimento**.

› Riproduzione di un video

1 Aprite il menu Applicazioni e selezionate **Galleria**.

2 Selezionate una cartella.

 Per filtrare foto e video, selezionate **Per album** oppure **Immagini e video** → un'opzione.

3 Selezionate un video (con l'icona ) da riprodurre.

4 Controllate la riproduzione utilizzando i tasti virtuali. ► pag. 66

Editor immagini

Potete modificare le foto e applicare vari effetti.

1 Aprite il menu Applicazioni e selezionate **Editor immagini**.





2 Selezionate **Seleziona immagine** → una cartella → un'immagine.

Potete creare una nuova foto selezionando **Scatta una foto**.

3 Selezionate  e trascinate le dita sull'area da selezionare.

- Per cambiare il tipo dello strumento di selezione, selezionate









- Per aumentare o ridurre il bordo della selezione, selezionate ,  oppure . Se selezionate **Seleziona**, potete regolare le dimensioni della selezione selezionando .

- Per invertire la selezione, selezionate .

4 Selezionate **Fatto**.

5 Per modificare la foto, utilizzate le seguenti opzioni:

Opzione	Funzione
	Consente di ruotare o capovolgere l'immagine.
	Consente di ridimensionare l'immagine trascinando il rettangolo o selezionando 100% → un'opzione.
	Consente di ritagliare l'immagine spostando o trascinando il rettangolo.
	Consente di applicare un effetto colore.
	Consente di applicare un effetto filtro.
	Consente di utilizzare altri strumenti, ad esempio per copiare o deformare l'immagine.

- Selezionate  per annullare l'ultima azione.
- Selezionate  per ripristinare l'ultima azione.

6 Apportate le modifiche desiderate all'immagine e selezionate **Fatto**.

7 Al termine, selezionate .

8 Immettete un nome per la foto e selezionate **Sì**.

Informazioni personali

Rubrica

Imparate come creare e gestire un elenco di contatti personali e di lavoro. Potete salvare i contatti e le relative informazioni.

› Creazione di un contatto

- 1 Aprite il menu Applicazioni e selezionate **Rubrica**.
- 2 Selezionate **+**.
- 3 Selezionate una posizione di memoria.
Se possedete più account, selezionate quello a cui desiderate aggiungere il contatto.
- 4 Inserite le informazioni del contatto.
- 5 Selezionate **Fatto** per salvare il contatto in memoria.

› Recupero dei contatti dall'account personale





Potete recuperare i contatti sincronizzandovi con l'account a voi assegnato.

- 1 Aprite il menu Applicazioni e selezionate **Impostazioni** → **Account e sincronizzazione**.
- 2 Selezionate un account → **Sincronizza Rubrica** →  per sincronizzare l'elenco contatti.
L'elenco contatti aggiornato viene recuperato e salvato automaticamente sul tablet.

› Ricerca di un contatto

- 1 Aprite il menu Applicazioni e selezionate **Rubrica**.
- 2 Selezionate **Cerca contatti** e inserite le prime lettere del nome.
- 3 Selezionate il nome del contatto.

Dopo aver trovato un contatto, potete utilizzare le seguenti opzioni:

- Per inviare un messaggio, selezionate .
- Per inviare un'e-mail, selezionate un indirizzo e-mail.
- Per modificare le informazioni di un contatto, selezionate  → **Modifica**.
- Per eliminare il contatto, selezionate  → **OK**.
- Per impostare il contatto come uno dei preferiti, selezionate .

› Importazione o esportazione di contatti

Per importare i file dei contatti (in formato vcf) dalla memoria interna del tablet:

- 1 Aprite il menu Applicazioni e selezionate **Rubrica**.
- 2 Selezionate  → **Importa/Esporta** → **Importa da archivio**.
- 3 Selezionate una posizione di memoria.
Se possedete più account, selezionate quello a cui desiderate aggiungere il contatto.
- 4 Selezionate un'opzione per importare un solo contatto, più contatti o tutti i contatti, quindi selezionate **OK**.
- 5 Selezionate i contatti da importare e selezionate **OK**.

Per esportare i contatti sulla memoria USB del tablet:

- 1 Aprite il menu Applicazioni e selezionate **Rubrica**.
- 2 Selezionate  → **Importa/Esporta** → **Esporta in archivio**.
- 3 Selezionate **OK** per confermare.

› Come copiare o spostare i contatti

Per copiare o spostare i contatti dalla scheda SIM o USIM sul tablet:

- 1 Aprite il menu Applicazioni e selezionate **Rubrica**.
- 2 Selezionate  → **Importa/Esporta** → **Importa da scheda SIM**.
- 3 Selezionate una posizione di memoria.
Se possedete più account, selezionate quello a cui desiderate aggiungere il contatto.
- 4 Selezionate i contatti da copiare, quindi selezionate **Copia** o **Sposta**.

Per copiare o spostare i contatti dal tablet alla scheda SIM o USIM,

- 1 Aprite il menu Applicazioni e selezionate **Rubrica**.
- 2 Selezionate  → **Importa/Esporta** → **Esporta su scheda SIM**.
- 3 Selezionate i contatti da copiare, quindi selezionate **Copia** o **Sposta** → **OK**.

› Creazione di un biglietto da visita personale

- 1 Aprite il menu Applicazioni e selezionate **Rubrica**.
- 2 Selezionate  → **Profilo personale** → **Modifica**.
- 3 Inserite i vostri dettagli.
- 4 Selezionate **Fatto**.



Potete inviare il vostro biglietto da visita allegandolo a un messaggio o a un'e-mail o trasferendolo tramite Bluetooth.

› Recupero di contatti da social network

Potete visualizzare l'elenco dei siti Web dei social network e selezionarne uno per aggiungere un contatto dal sito Web alla vostra rubrica.

- 1 Aprite il menu Applicazioni e selezionate **Rubrica**.
- 2 Selezionate  → **Visualizza contatti social network**.
- 3 Selezionate un account.
- 4 Selezionate i contatti → **Fatto**.

› Creazione di un gruppo di contatti

- 1 Aprite il menu Applicazioni e selezionate **Rubrica**.
- 2 Selezionate **Gruppi** → .
- 3 Inserite un nome per il gruppo.
- 4 Selezionate **Modifica membri**.
- 5 Selezionate i membri dall'elenco contatti, quindi selezionate **Fatto**.
- 6 Al termine, selezionate **Fatto**.

Agenda

Imparate come creare e gestire gli eventi programmati in agenda.

› Modifica della visualizzazione dell'agenda

- 1 Aprite il menu Applicazioni e selezionate **Agenda**.
- 2 Selezionate una modalità di visualizzazione nella parte superiore dell'agenda.
 - **Giorno**: visualizza blocchi orari per l'intera giornata.
 - **Settimana**: consente di selezionare la visualizzazione settimanale dell'agenda.
 - **Mese**: consente di selezionare la visualizzazione mensile dell'agenda.
 - **Elenco**: consente di visualizzare l'elenco di tutti gli appuntamenti pianificati.

› Creazione di un evento



- 1 Aprite il menu Applicazioni e selezionate **Agenda**.
- 2 Selezionate **+**.
- 3 Inserite i dettagli dell'evento, come richiesto.
- 4 Selezionate **Fatto**.

› Visualizzazione degli eventi

Per visualizzare gli eventi in programma per il giorno:

- 1 Aprite il menu Applicazioni e selezionate **Agenda**.
- 2 Selezionate **Oggi**.
- 3 Selezionate un evento per visualizzarne i dettagli.

Per visualizzare gli eventi in programma per una data specifica:

- 1 Aprite il menu Applicazioni e selezionate **Agenda**.
- 2 Selezionate una data sull'agenda.
Per spostarvi a un giorno specifico inserendo manualmente una data, selezionate  → **Apri**, inserite la data selezionando  oppure , quindi selezionate **Imposta**.
- 3 Selezionate un evento per visualizzarne i dettagli.

› Interruzione della sveglia di un evento

Se impostate una sveglia per un evento dell'agenda, l'icona dell'evento verrà visualizzata all'ora specificata.

- 1 Selezionate  sulla barra di sistema.
- 2 Selezionate un promemoria per visualizzare maggiori dettagli sull'evento.
- 3 Per rinviare o eliminare il promemoria, selezionate **Rinvia** o **Rifiuta**.

Promemoria







Imparate come salvare informazioni in un promemoria di testo e visualizzarle in seguito.

› Creazione di un promemoria

- 1 Aprite il menu Applicazioni e selezionate **Promemoria**.
- 2 Selezionate .
- 3 Inserite il testo del promemoria.
- 4 Selezionate **Fatto**.

» Visualizzazione dei promemoria

- 1 Aprite il menu Applicazioni e selezionate **Promemoria**.
- 2 Selezionate un promemoria per visualizzarne i dettagli. Per utilizzare funzioni aggiuntive per un promemoria, selezionate .

Strumento	Funzione
	Consente di eliminare il promemoria.
	Consente di modificare il colore dello sfondo del promemoria.
	Consente di bloccare il promemoria.
	Consente di stampare il promemoria tramite connessione Wi-Fi o USB.
	Consente di caricare il promemoria su un social network.
	Consente di inviare il promemoria ad altri.

Connettività

Collegamenti a un PC

Imparate come collegare il tablet a un PC tramite il cavo USB, in varie modalità di connessione USB. Collegando il tablet a un PC, potete sincronizzare i file con Windows Media Player, trasferire direttamente i dati al e dal tablet e utilizzare il programma Samsung Kies.

Per utilizzare i collegamenti PC, dovete disattivare la modalità di debug USB. Aprite il menu Applicazioni e selezionate **Impostazioni** → **Applicazioni** → **Sviluppo**, quindi deselezionate la casella di controllo accanto a **Debug USB**.

› Connessione con Samsung Kies

Assicuratevi che Samsung Kies sia installato sul PC. Potete scaricare il programma dal sito Web di Samsung (www.samsung.com/kies).



Samsung Kies è supportato sia da PC Windows che da Macintosh.

- 1 Collegare il tablet al PC tramite il cavo USB. Samsung Kies si avvia automaticamente.
Se Samsung Kies non si avvia automaticamente, fate doppio clic sull'icona Samsung Kies sul PC.
- 2 Copiate i file dal PC al tablet.
Per ulteriori informazioni, fate riferimento alla guida di Samsung Kies.

› Sincronizzazione con Windows Media Player

Assicuratevi che Windows Media Player sia installato sul PC.

- 1 Collegare il tablet a un PC con Windows Media Player installato tramite il cavo USB.
Una volta effettuato il collegamento, sul PC viene visualizzata una finestra pop-up.
- 2 Aprite Windows Media Player per sincronizzare i file musicali.
- 3 Modificate o inserite il nome del tablet nella finestra (se necessario).
- 4 Selezionate e trascinate i file musicali desiderati nell'elenco di sincronizzazione.
- 5 Avviate la sincronizzazione.

› Connessione come dispositivo di archiviazione di massa

Potete collegare il tablet a un PC come disco rimovibile e accedere alle cartelle e ai file.

- 1 Collegare il tablet al PC tramite il cavo USB.
- 2 Aprite la cartella per visualizzare i file.
- 3 Copiate i file dal PC al tablet.



Per scollegare il tablet dal PC, fate clic sull'icona del dispositivo USB nella barra delle applicazioni di Windows e fate clic sull'opzione per rimuovere in modo sicuro il dispositivo di archiviazione di massa. Quindi rimuovete il cavo USB dal PC. Altrimenti potreste perdere i dati salvati sul tablet o danneggiare il tablet.

Wi-Fi

Imparate come utilizzare le funzionalità Wi-Fi del tablet che consentono di attivare e collegarsi a qualsiasi rete Wi-Fi compatibile con gli standard IEEE 802.11 a/b/g/n.

Potete collegarvi a Internet o ad altri dispositivi di rete ovunque sia disponibile un punto di accesso o una rete Wi-Fi.



Questo tablet utilizza una frequenza non armonizzata e può essere utilizzato in tutti i Paesi europei. La rete Wi-Fi può essere utilizzata senza restrizioni al chiuso in tutti i Paesi UE, mentre in Francia non può essere utilizzata all'aperto.

› Attivazione del Wi-Fi

- 1 Aprite il menu Applicazioni e selezionate **Impostazioni** → **Wireless e rete**.
- 2 Selezionate **Wi-Fi** per attivare il W-Fi.



La funzione Wi-Fi eseguita in background consuma energia della batteria. Per conservare la carica della batteria, attivate la funzione Wi-Fi solo quando necessario.

› Ricerca e connessione a una rete Wi-Fi

- 1 Aprite il menu Applicazioni e selezionate **Impostazioni** → **Wireless e rete** → **Impostazioni Wi-Fi**.
Il tablet cercherà automaticamente le reti Wi-Fi disponibili.
- 2 Selezionate una rete in **Reti Wi-Fi**.
- 3 Inserite una password per la rete (se necessario).
- 4 Selezionate **OK**.

➤ Aggiunta manuale di una rete Wi-Fi

- 1 Aprite il menu Applicazioni, quindi selezionate **Impostazioni** → **Wireless e rete** → **Impostazioni Wi-Fi** → **Aggiungi rete Wi-Fi**.
- 2 Inserite il SSID della rete e selezionate il tipo di protezione.
- 3 Configurate le impostazioni di protezione in base al tipo di protezione selezionato.
- 4 Selezionate **Salva**.

➤ Connessione ad una rete Wi-Fi tramite WPS (Wi-Fi Protected Setup)

Potete connettervi a una rete protetta tramite WPS.

Per connettervi a una rete Wi-Fi con un pulsante WPS:

- 1 Aprite il menu Applicazioni e selezionate **Impostazioni** → **Wireless e rete** → **Impostazioni Wi-Fi**.
- 2 Selezionate una rete indicata come WPS e selezionate **Configurazione rete**.
- 3 Selezionate **Pulsante di comando WPS** → **OK**.
- 4 Premete un pulsante WPS sul punto di accesso entro 2 minuti.

Per connettersi a una rete Wi-Fi con un PIN WPS,

- 1 Aprite il menu Applicazioni e selezionate **Impostazioni** → **Wireless e rete** → **Impostazioni Wi-Fi**.
- 2 Selezionate una rete indicata come WPS e selezionate **Configurazione rete**.
- 3 Selezionate **PIN WPS dal punto di accesso** oppure **PIN WPS dal dispositivo** → **OK**.
- 4 Sul punto di accesso, inserite il PIN e premete il tasto di avvio.

› Impostazione dell'IP statico

- 1 Aprite il menu Applicazioni e selezionate **Impostazioni** → **Wireless e rete** → **Impostazioni Wi-Fi**.
- 2 Selezionate un punto di accesso nell'elenco reti.
- 3 Selezionate il menu a discesa accanto a **Impostazioni IP**.
- 4 Selezionate **Statico**.
- 5 Cambiate le impostazioni IP per il punto di accesso, come indirizzo IP, lunghezza del prefisso di rete, Gateway, DNS.
- 6 Selezionate **OK**.

Wi-Fi Direct

Imparate come utilizzare Wi-Fi Direct per connettere due dispositivi tramite Wi-Fi.

› Connessione del dispositivo a un altro dispositivo Wi-Fi

- 1 Nella schermata Home, aprite il menu Applicazioni e selezionate **Impostazioni** → **Wireless e rete** → **Impostazioni Wi-Fi Direct** → **OK** → **Wi-Fi Direct**.
- 2 Premete  → **Scansione**.
- 3 Selezionate un dispositivo, quindi selezionate **Connetti**.
Quando il proprietario dell'altro dispositivo accetta la connessione, i dispositivi vengono connessi.

› Invio di dati tramite Wi-Fi

- 1 Selezionate un file o un elemento, ad esempio un promemoria, file multimediale o indirizzo Web, da un'applicazione appropriata o **Archivio**.

2 Selezionate un'opzione per inviare i dati tramite Wi-Fi.



Il metodo di selezione delle opzioni potrebbe variare in base al tipo di dati.

3 Cercate e selezionate un dispositivo Wi-Fi.

► Ricezione di dati tramite Wi-Fi

Quando vi viene chiesto, selezionate **OK** per confermare la ricezione dei dati. I dati ricevuti vengono salvati nella cartella ShareViaWifi.

Bluetooth

Bluetooth è una tecnologia di comunicazione wireless a corto raggio in grado di scambiare dati fino a 10 metri di distanza senza collegamento fisico.

Non dovete allineare i dispositivi per trasmettere i dati tramite Bluetooth. Se i dispositivi sono vicini, potete scambiare dati tra di loro anche se si trovano in stanze diverse.



- Samsung non è responsabile per la perdita, l'intercettazione o l'abuso dei dati inviati o ricevuti tramite Bluetooth.
- Verificate sempre di condividere e ricevere dati da dispositivi affidabili e adeguatamente protetti. In presenza di ostacoli tra i dispositivi, la distanza operativa potrebbe diminuire.
- Alcuni dispositivi, in particolare quelli che non sono stati collaudati o approvati da Bluetooth SIG, potrebbero essere incompatibili con il vostro tablet.

› Attivazione del Bluetooth

- 1 Aprite il menu Applicazioni e selezionate **Impostazioni** → **Wireless e rete**.
- 2 Selezionate **Bluetooth** per attivare il Bluetooth.

› Ricerca e associazione con altri dispositivi abilitati Bluetooth

- 1 Aprite il menu Applicazioni, quindi selezionate **Impostazioni** → **Wireless e rete** → **Impostazioni Bluetooth** → **Trova dispositivi vicini**.
 - 2 Selezionate un dispositivo.
 - 3 Inserite un PIN per il Bluetooth o il PIN Bluetooth dell'altro dispositivo, se è presente, quindi selezionate **OK**. In alternativa, selezionate **Accetta** per abbinare il PIN fra i dispositivi.
Quando il proprietario dell'altro dispositivo inserisce lo stesso PIN o accetta la connessione, l'associazione viene completata. Se l'associazione ha esito positivo, il tablet cerca automaticamente i servizi disponibili.
-  Alcuni dispositivi, in particolare auricolari o kit vivavoce, possono avere un PIN Bluetooth fisso, ad esempio 0000. Se l'altro dispositivo ha un PIN, occorre immetterlo.

► Invio di dati tramite Bluetooth

- 1 Selezionate un file o un elemento, ad esempio un contatto, evento del calendario o file multimediale, da un'applicazione appropriata.
 - 2 Selezionate un'opzione per l'invio di dati tramite Bluetooth.
-  Il metodo di selezione di un'opzione potrebbe variare in base al tipo di dati.
- 3 Cercate e associate un dispositivo Bluetooth.

► Ricezione di dati tramite Bluetooth

- 1 Aprite il menu Applicazioni, quindi selezionate **Impostazioni** → **Wireless e rete** → **Impostazioni Bluetooth** → **Visibile**.
- 2 Quando richiesto, inserite il PIN per il Bluetooth, quindi selezionate **OK** (se necessario).
- 3 Selezionate  sulla barra di sistema e selezionate **Accetta** per confermare la ricezione di dati dal dispositivo.

I dati ricevuti vengono salvati in un'applicazione o cartella appropriata in base al tipo. Se ricevete il file di un contatto, selezionate **Impostazioni** → **Wireless e rete** → **Impostazioni Bluetooth** → **Mostra file ricevuti** → il file di un contatto da importare nella rubrica.

DLNA

Imparate come usare il servizio DLNA (Digital Living Network Alliance) che consente di condividere file multimediali tra dispositivi abilitati DLNA utilizzando la rete Wi-Fi domestica.

Dovete prima attivare la funzione di rete Wi-Fi e aggiungere un profilo di rete Wi-Fi. ► pag. 80

► Personalizzazione delle impostazioni DLNA per la condivisione di file multimediali

Per consentire ad altri dispositivi abilitati DLNA di accedere ai file multimediali del vostro tablet, dovete attivare la condivisione multimediale.



Alcuni file potrebbero non venire riprodotti su determinati dispositivi abilitati DLNA.

- 1 Aprite il menu Applicazioni e selezionate **DLNA**.
- 2 Selezionate .
- 3 Regolate le seguenti impostazioni per personalizzare la funzione DLNA:

Opzione	Funzione
Nome server multimedia	Consente di inserire un nome per il tablet come server multimediale.
Condividi multimedia	Consente di attivare la condivisione di video, immagini o musica con altri dispositivi abilitati DLNA.
Accesso punto di rete	Consente di selezionare un profilo di connessione da usare per le connessioni DLNA.
Caricamento da altri dispositivi	Consente di accettare o meno il caricamento da altri dispositivi.

► Riproduzione dei file su un altro dispositivo abilitato DLNA

- 1 Aprite il menu Applicazioni e selezionate **DLNA**.
- 2 Selezionate **Dispositivo personale**.
- 3 Selezionate una categoria multimediale e un file.

- 4 Selezionate un lettore, quello che leggerà i file multimediali. La riproduzione inizia con il lettore selezionato.
 - 5 Controllate la riproduzione mediante le icone del tablet.
-  La riproduzione potrebbe essere eseguita utilizzando un buffer, in base alla connessione di rete e al server connesso.

► Riproduzione di file di altri sul proprio tablet

- 1 Aprite il menu Applicazioni e selezionate **DLNA**.
- 2 Selezionate un dispositivo come server multimediale, quello che contiene i file multimediali.
- 3 Selezionate una categoria multimediale e un file.
La riproduzione inizia con il lettore selezionato.
- 4 Controllate la riproduzione mediante le icone del tablet.

► Riproduzione di file del tablet sull'altro dispositivo

- 1 Aprite il menu Applicazioni e selezionate **DLNA**.
- 2 Selezionate un dispositivo come server multimediale, quello che contiene i file multimediali.
- 3 Selezionate una categoria multimediale e un file.
La riproduzione inizia con il lettore selezionato.
- 4 Selezionate .
Il tablet cerca automaticamente i dispositivi abilitati DLNA.
- 5 Selezionate un lettore, quello che leggerà i file multimediali.
- 6 Controllate la riproduzione mediante le icone del tablet.

Condivisione della rete mobile

Imparate come impostare il tablet come modem o punto di accesso wireless per PC o per altri dispositivi e come condividere la connessione di rete mobile del tablet.

› Condivisione della rete mobile tramite Wi-Fi

- 1 Aprite il menu Applicazioni e selezionate **Impostazioni** → **Wireless e rete** → **Tethering e Router Wi-Fi**.
- 2 Selezionate **Router Wi-Fi** per attivare la funzione di rete Wi-Fi.
- 3 Selezionate **Configura Router Wi-Fi** per configurare le impostazioni di rete per utilizzare il tablet come punto di accesso.

Opzione	Funzione
SSID di rete	Consente di visualizzare e modificare il nome che sarà mostrato ai dispositivi esterni.
Sicurezza	Consente di selezionare il tipo di protezione.

- 4 Al termine, selezionate **Salva**.
- 5 Da un altro dispositivo, individuate il nome del vostro tablet nell'elenco delle connessioni disponibili e collegatevi alla rete. Il tablet condivide la connessione alla rete mobile su un altro dispositivo.

› **Condivisione della rete mobile tramite USB**

- 1 Collegare il tablet al PC tramite il cavo USB.
- 2 Aprire il menu Applicazioni e selezionare **Impostazioni** → **Wireless e rete** → **Tethering e Router Wi-Fi**.
- 3 Selezionare **Tethering USB** per attivare il tethering USB. Il tablet condivide così la connessione alla rete mobile sul vostro PC.
Per interrompere la condivisione della connessione di rete, deselezionate la casella di controllo accanto a **Tethering USB**.



Il sistema di condivisione per le connessioni di rete potrebbe variare in base al sistema operativo del PC.

› **Condivisione della rete mobile tramite Bluetooth**

- 1 Aprire il menu Applicazioni e selezionare **Impostazioni** → **Wireless e rete** → **Impostazioni Bluetooth**.
- 2 Selezionare **Bluetooth** per attivare il Bluetooth.
- 3 Cercate ed effettuate l'associazione con altri dispositivi abilitati Bluetooth per condividere la rete. ► pag. 84
- 4 Selezionare **Wireless e rete** → **Tethering e Router Wi-Fi** → **Tethering Bluetooth** per attivare la funzione di tethering Bluetooth.

GPS

Il tablet è dotato di un ricevitore GPS (Global Positioning System).
Imparate come attivare i servizi di localizzazione.

Per ricevere meglio il segnale GPS, evitate di utilizzare il tablet nelle seguenti condizioni:

- tra edifici, in galleria, nei sottopassaggi o all'interno di edifici;
- in cattive condizioni atmosferiche;
- nelle vicinanze di linee di alta tensione o campi elettromagnetici;
- in un veicolo dotato di pellicola di protezione solare.

 Non toccate l'area dell'antenna interna e non copritela con le mani o altri oggetti durante l'utilizzo delle funzioni GPS.

 La disponibilità di questa funzione potrebbe variare in base al Paese.

► Attivazione dei servizi di localizzazione

Dovete attivare i servizi di localizzazione per ricevere informazioni sulla posizione e fare ricerche sulla mappa.

1 Aprite il menu Applicazioni e selezionate **Impostazioni** → **Posizione e sicurezza**.

2 Regolate le seguenti impostazioni per attivare i servizi di localizzazione:

Opzione	Funzione
Usa reti senza fili	Consente di utilizzare la connessione Wi-Fi e/o mobile per individuare la vostra posizione.
Usa satelliti GPS	Consente di utilizzare i satelliti GPS per individuare la vostra posizione.
Utilizza posizione per la ricerca di Google	Consente di utilizzare la posizione corrente per Google Search e altri servizi Google.

Collegamenti VPN

Potete creare reti private virtuali (VPN) e collegarvi in sicurezza alla vostra rete privata tramite una rete pubblica, ad esempio Internet.



Il tablet dovrebbe già essere configurato per l'accesso a Internet. In caso di problemi di accesso a Internet, dovete modificare le connessioni. Se non conoscete le informazioni da inserire per la connessione, rivolgetevi al gestore telefonico.

› Impostazione dei collegamenti VPN

- 1 Aprite il menu Applicazioni, quindi selezionate **Impostazioni** → **Wireless e rete** → **Impostazioni VPN** → **Aggiungi VPN**.
- 2 Selezionate un tipo di VPN.
- 3 Personalizzate le informazioni di connessione.



Le opzioni disponibili potrebbero variare in base al tipo di VPN.

Opzione	Funzione
Nome VPN	Consente di inserire un nome per il server VPN.
Imposta server VPN	Consente di inserire l'indirizzo IP del server VPN.
Attiva Crittografia	Consente di crittografare il server VPN.
Imposta chiave precondivisa IPsec	Consente di inserire una chiave precondivisa.
Attiva L2TP segreto	Consente di utilizzare la password segreta L2TP.
Imposta L2TP segreto	Consente di inserire la password segreta L2TP.

Opzione	Funzione
Imp. certif. utente	Consente di selezionare un certificato utente che il server VPN utilizza per identificarvi. Potete importare certificati dal server VPN o scaricarli dal Web.
Imposta certif. CA	Consente di selezionare un certificato di un'autorità di certificazione (CA) che il server VPN utilizza per identificarvi. Potete importare certificati dal server VPN o scaricarli dal Web.
Domini ricerca DNS	Consente di inserire l'indirizzo DNS.

4 Al termine, selezionate  → **Salva**.

► Connessione a una rete privata

- 1 Aprite il menu Applicazioni e selezionate **Impostazioni** → **Wireless e rete** → **Impostazioni VPN**.
- 2 Selezionate una rete privata a cui collegarvi.
- 3 Inserite il nome utente e la password e selezionate **Connetti**.

Strumenti

Sveglia



Imparate come impostare e controllare le sveglie per eventi importanti.

› Impostazione di una nuova sveglia

- 1 Aprite il menu Applicazioni e selezionate **Sveglia**.
- 2 Selezionate .
- 3 Impostate i dettagli della sveglia.
- 4 Al termine, selezionate **Fatto**.

› Interruzione di una sveglia

Quando la sveglia suona:

- Per interrompere la sveglia, trascinate  verso destra.
- Per ripetere la sveglia dopo un certo periodo di tempo, trascinate  verso sinistra.

› Eliminazione di una sveglia

- 1 Aprite il menu Applicazioni e selezionate **Sveglia**.
- 2 Selezionate la sveglia da eliminare.
- 3 Selezionate **Elimina** → **OK**.

 Potete eliminare o disattivare una sveglia tenendola premuta e selezionando **Elimina sveglia** o **Disattiva sveglia**.

Calcolatrice

Imparate come eseguire operazioni matematiche direttamente sul tablet, utilizzandolo come una normale calcolatrice tascabile o da scrivania.

- 1 Aprite il menu Applicazioni e selezionate **Calcolatrice**.
- 2 Utilizzate i tasti corrispondenti sul display della calcolatrice per eseguire operazioni matematiche di base o utilizzare la calcolatrice scientifica.

Download

Imparate come gestire i registri dei file scaricati dal Web.







- 1 Aprite il menu Applicazioni e selezionate **Download**.
- 2 Selezionate una cartella download.
- 3 Per aprire un file scaricato, selezionate il registro.
Per eliminare un registro, selezionate la casella di controllo, quindi selezionate .





eBook

Imparate come aprire e leggere libri e file PDF.

› Lettura di un libro

- 1 Aprite il menu Applicazioni e selezionate **eBook**.
- 2 Se aprite questa applicazione per la prima volta, leggete l'a dichiarazione di non responsabilità e selezionate **Conferma**.
- 3 Selezionate un libro dalla libreria.
- 4 Per sfogliare le pagine, trascinate il dito a sinistra o destra o toccate vicino al margine sinistro o destro della pagina.

- 5 Toccate il touch screen e utilizzate le seguenti opzioni:
- Per visualizzare l'indice, i segnalibri o paragrafi evidenziati, selezionate .
 - Per personalizzare le impostazioni relative a caratteri e tema, selezionate .
 - Per regolare la luminosità dello schermo, selezionate .
 - Per leggere un libro con la funzione Da testo a voce, selezionate  → **Leggi**.
 - Per cercare del testo nel libro, selezionate .
 - Per aggiungere un segnalibro, selezionate .
 - Per copiare una parola, tenetela premuta e selezionate **Copia** dalla finestra pop-up.
 - Per aggiungere un promemoria, tenete premuta una parola e selezionate **Promemoria** nella finestra pop-up.
 - Per cercare una parola sul Web, tenetela premuta e selezionate **Cerca** dalla finestra pop-up.
- 6 Create un promemoria a mano con i seguenti strumenti:

Strumento	Funzione
	Consente di evidenziare il testo.
	Consente di disegnare sul libro.
	Consente di cancellare il disegno o l'evidenziazione.
	Consente di personalizzare le impostazioni del tratto e dell'evidenziatore.

› Importazione di eBook

Potete importare eBook (in formato epub e pdf) dalla memoria interna.



- I file di libri con protezione DRM non sono supportati.
- Potete acquistare un libro sulla libreria online selezionando .

- 1 Aprite il menu Applicazioni e selezionate **eBook**.
- 2 Selezionate  → **Importa**.
- 3 Selezionate i file di libri da importare e selezionate **Fatto**.

Archivio

Imparate come accedere rapidamente e con facilità a tutte le immagini, i video, la musica, i file audio e ad altri tipi di file memorizzati nel tablet.



► Formati di file supportati

Tipo	Formato
Immagine	<ul style="list-style-type: none"> • Estensione: BMP, GIF, JPG, PNG
Video	<ul style="list-style-type: none"> • Estensione: MP4, 3GP, AVI, WMV, ASF, MKV, FLV, WEBM • Codec: MPEG4, H.264, H.263, Sorenson Spark, DivX[®], DIVX3, VC-1, WMV7/8, MP43, VP8
Musica	<ul style="list-style-type: none"> • Estensione: MP3, AAC, OGG, FLAC, MP4, 3GP, M4A, WMA, WAV, IMY, MID, XMF, OTA • Codec: MP3, AAC, AAC+, eAAC+, FLAC, WMA, VORBIS, MIDI, AMR-NB/WB, PCM, AC3 (solo con video)



- In base al software installato nel tablet, alcuni formati di file non sono supportati.
- Se la dimensione del file supera la memoria disponibile, potrebbe verificarsi un errore all'apertura dei file.
- La qualità della riproduzione potrebbe variare in base al tipo di contenuto.
- Alcuni file potrebbero non venire riprodotti correttamente in base alla modalità di codifica.



› Apertura di un file

- 1 Aprite il menu Applicazioni e selezionate **Archivio**.
- 2 Selezionate il menu a discesa in alto a destra del touch screen e selezionate un'opzione di ordinamento dell'elenco.
- 3 Selezionate una cartella.
 - Per salire di un livello nella struttura delle directory, selezionate .
 - Per tornare al primo livello nella struttura delle directory, selezionate .
- 4 Selezionate il file da aprire.

› Creazione di una cartella

- 1 Aprite il menu Applicazioni e selezionate **Archivio**.
- 2 Selezionate .
- 3 Inserite un nome e selezionate **Fatto**.

› Copia o spostamento dei file

- 1 Aprite il menu Applicazioni e selezionate **Archivio**.
- 2 Selezionate una casella di controllo vicino alle cartelle o ai file da copiare o tagliare.
- 3 Selezionate  oppure .
- 4 Individuate una cartella e selezionate .





› Eliminazione dei file

- 1 Aprite il menu Applicazioni e selezionate **Archivio**.
- 2 Selezionate una casella di controllo vicino alle cartelle o ai file da eliminare.
- 3 Selezionate  → **Sì**.



Pen memo

Imparate come creare schizzi di promemoria con vari strumenti.

- 1 Aprite il menu Applicazioni e selezionate **Pen memo**.
- 2 Selezionate .
- 3 Create un promemoria a mano con i seguenti strumenti:

Strumento	Funzione
	Consente di inserire il testo.
	Consente di scrivere o disegnare sul touch screen.
	Consente di cancellare lo schizzo.
	Consente di personalizzare le impostazioni dello strumento.

Inoltre, potete utilizzare le seguenti opzioni:

- Per inserire una foto, un promemoria o una mappa, selezionate  → **Inserisci**.
- Selezionate  per annullare l'ultima azione.
- Selezionate  per ripristinare l'ultima azione.

- 4 Al termine, selezionate **Fatto**.

Polaris Office









Imparate come creare o visualizzare file nel formato Microsoft Word, Excel, PowerPoint e Adobe PDF sul tablet.

› Creazione di un nuovo documento

- 1 Aprite il menu Applicazioni e selezionate **Polaris Office**.
- 2 Se aprite questa applicazione per la prima volta, registratevi come utente online o ignorate la registrazione.
- 3 Selezionate **Nuovo** → un tipo di documento.

- 4 Inserite i contenuti del documento.
- 5 Al termine, selezionate .
- 6 Inserite il nome del documento, quindi selezionate la posizione in cui salvarlo.
- 7 Selezionate **Salvare**.

▶ Apertura di un documento

- 1 Aprite il menu Applicazioni e selezionate **Polaris Office**.
- 2 Selezionate **Local Storage** → un file.
Per aprire un file aperto recentemente, selezionatelo in **File recenti**.
- 3 Visualizzate il documento come preferite.
 - Per aprire la barra degli strumenti per modificare il documento (file Word, testo o Excel), selezionate .
 - Per ingrandire, posate due dita sul touch screen e allontanatele. Per ridurre, avvicinate le dita. Inoltre, potete selezionare  → un'opzione.
 - Per cercare del testo nel documento, selezionate .
 - Per inserire un segnalibro nella pagina corrente, selezionate  → **Libro clip**.
 - Per adattare la visualizzazione del documento alle dimensioni del touch screen, selezionate  → **Reflow del testo**.
 - Per inviare un documento ad altri, selezionate  → **Invia**.
 - Per leggere il documento con la funzione Da testo a voce, selezionate  → **Sintesi vocale**.
 - Per stampare il file, selezionate  → **Stampa**. La compatibilità di questo tablet è garantita soltanto con alcune stampanti Samsung.

› Gestione dei documenti online

Per aggiungere un account:

- 1 Aprite il menu Applicazioni e selezionate **Polaris Office**.
- 2 Selezionate **Aggiungi conto**.
- 3 Inserite il vostro indirizzo e-mail e password per accedere all'account, quindi selezionate **OK**.

Per gestire i documenti:

- 1 Aprite il menu Applicazioni e selezionate **Polaris Office**.
- 2 Selezionate **Web Storage** → un account.
- 3 Visualizzate e gestite i documenti sul server secondo le vostre esigenze.

Ricerca vocale



Imparate a utilizzare la funzione di comando vocale per cercare posizioni e informazioni.

 La disponibilità di questa funzione potrebbe variare in base al Paese.

- 1 Aprite il menu Applicazioni e selezionate **Ricerca vocale**.
- 2 Selezionate **Parla ora**.
- 3 Pronunciate un comando al microfono.
- 4 Selezionate il nome dell'elemento che desiderate consultare.

Fusi orari

Imparate come visualizzare diversi fusi orari.

- 1 Aprite il menu Applicazioni e selezionate **Fusi orari**.
 - 2 Selezionate .
 - 3 Inserite il nome di una città e selezionatene una dall'elenco. Potete selezionare una città nella vista mappa mondiale.
 - 4 Selezionate .
 - 5 Per aggiungere più fusi orari, ripetete i passaggi 2-4.
-  Per applicare l'ora legale ai fusi, tenetene premuto uno e selezionate **Ora legale**.

Impostazioni

Accesso al menu Impostazioni

- 1 Aprite il menu Applicazioni, quindi selezionate **Impostazioni**.
- 2 Selezionate una categoria e un'opzione.

Wireless e rete

Modificate le impostazioni delle connessioni del tablet.

› Modalità offline

Disattivate tutte le funzioni wireless del tablet. Potete utilizzare solo i servizi che non richiedono l'accesso alla rete.

› Wi-Fi

Consente di attivare o disattivare il Wi-Fi.

› Impostazioni Wi-Fi

- **Wi-Fi:** consente di attivare o disattivare il Wi-Fi. ► pag. 80
- **Notifica di rete:** consente di impostare il tablet per notificarvi quando è disponibile una rete aperta.
- **Criterio modalità sospensione Wi-Fi:** consente di impostare la disattivazione del Wi-Fi.
- **Aggiungi rete Wi-Fi:** consente di aggiungere una rete Wi-Fi manualmente.

› Impostazioni Wi-Fi Direct

- **Wi-Fi Direct:** consente di attivare Wi-Fi Direct per connettere due dispositivi tramite Wi-Fi senza un punto di accesso. ► pag. 82
- **Nome dispositivo:** consente di visualizzare o modificare il nome del dispositivo.

- **Stato:** consente di visualizzare lo stato della connessione.
- **Disconnetti Wi-Fi Direct:** consente di disconnettere il dispositivo.

› Kies con Wi-Fi

Connettete il tablet a Samsung Kies tramite una rete Wi-Fi.

› Bluetooth

Consente di attivare o disattivare il Bluetooth.

› Impostazioni Bluetooth

- **Bluetooth:** consente di attivare o disattivare il Bluetooth.
▶ pag. 84
- **Nome dispositivo:** consente di impostare un nome Bluetooth per il tablet.
- **Visibile:** consente di impostare il tablet in modo da essere visibile per altri dispositivi Bluetooth.
- **Timeout visibile:** consente di impostare per quanto tempo il tablet è visibile per altri dispositivi.
- **Mostra file ricevuti:** consente di visualizzare i file ricevuti da altri dispositivi tramite Bluetooth.
- **Trova dispositivi vicini:** consente di cercare i dispositivi Bluetooth disponibili.

› Tethering e Router Wi-Fi

- **Tethering USB:** consente di attivare il tethering USB per condividere la connessione di rete mobile del tablet con un PC tramite USB. Se collegato a un PC, il tablet viene utilizzato come modem wireless per PC. ▶ pag. 89
- **Router Wi-Fi:** consente di attivare il Router Wi-Fi per condividere la connessione di rete mobile del tablet con PC o altri dispositivi tramite Wi-Fi. ▶ pag. 88

- **Configura Router Wi-Fi:** consente di configurare le impostazioni di rete per utilizzare il tablet come punto di accesso.
- **Tethering Bluetooth:** consente di attivare il tethering Bluetooth per condividere la connessione di rete mobile del tablet con un PC tramite Bluetooth. ► pag. 89
- **Guida:** consente di apprendere più informazioni su USB e tethering Wi-Fi.

› Impostazioni VPN

Impostate e collegatevi a reti private virtuali (VPN). ► pag. 91

› Reti mobili

- **Usa dati a pacchetto:** consente di abilitare le reti dati a pacchetto per i servizi di rete.
- **Roaming dati:** consente di impostare il tablet per collegarlo a un'altra rete durante il roaming o nel caso in cui la rete di origine non sia disponibile.
- **Profili:** consente di impostare i nomi del punto di accesso (APN).
- **Modalità rete:** consente di selezionare il tipo di rete.
- **Operatori di rete:** consente di cercare le reti disponibili e di selezionarne una per il roaming.

Audio

Modificate le impostazioni per i vari suoni del tablet.

- **Vibrazione:** consente di impostare la vibrazione del tablet per vari eventi.
- **Volume:** consente di regolare il volume per notifiche (🗨️), suoni multimediali (🔊), suonerie delle sveglie (🕒), e suoni di sistema (🔊^{SVS}).
- **Suoneria notifiche:** consente di selezionare una suoneria per avvisarvi degli eventi.
- **Tono selezione:** consente di impostare il suono del tablet quando selezionate un'applicazione o un'opzione sul touch screen.

- **Suoni blocco schermo:** consente di impostare un suono del tablet quando bloccate o sbloccate il touch screen.
- **Feedback tattile:** consente di impostare la vibrazione del tablet quando premete i tasti.
- **Intensità vibrazione:** consente di regolare l'intensità della vibrazione del feedback tattile.

Schermo

Modificate le impostazioni per il display.

- **Luminosità:** consente di attivare l'impostazione automatica della luminosità o di impostare la luminosità dello schermo.
- **Display:**
 - **Stile caratteri:** consente di modificare il tipo di carattere per il testo del display. Potete scaricare i caratteri da Android Market selezionando **scarica nuovi caratteri**.
 - **Sfondo principale:** consente di selezionare un'immagine di sfondo per la schermata Home.
 - **Blocca schermo:** consente di selezionare un'immagine da visualizzare quando il touch screen è bloccato.
- **Modalità:** consente di selezionare una modalità per il display.
- **Rotazione automatica:** consente di scegliere se ruotare il contenuto automaticamente quando ruotate il tablet.
- **Animazione:** consente di impostare il tablet per visualizzare animazioni quando vi spostate tra le finestre.
- **Spegnimento schermo:** consente di impostare l'attesa prima che la retroilluminazione del display venga disattivata.
- **Risparmio energetico:** consente di risparmiare energia regolando la luminosità del display.
- **Calibrazione orizzontale:** consente di calibrare l'accelerometro per regolare l'asse orizzontale del tablet per un miglior riconoscimento del movimento.

Risparmio energetico

- **Usa risparmio energetico:** consente di attivare automaticamente la Modalità risparmio energetico quando la batteria è quasi scarica.
- **Mod. risp. energ. attiva:** consente di selezionare il livello di energia per la Modalità risparmio energetico.
- **Disattiva Wi-Fi:** consente di disattivare la funzione Wi-Fi quando il tablet non è connesso a un AP Wi-Fi.
- **Disattiva Bluetooth:** consente di disattivare il Bluetooth quando non viene utilizzato.
- **Disattiva GPS:** consente di disattivare il GPS quando non viene utilizzato.
- **Disattiva sincronizzazioni:** consente di disattivare la sincronizzazione quando la sincronizzazione con un server Web non va a buon fine.
- **Luminosità:** consente di attivare l'impostazione della luminosità per la Modalità risparmio energetico.
- **Luminosità:** consente di impostare il livello della luminosità per la Modalità risparmio energetico.
- **Spegnimento schermo:** consente di impostare l'attesa prima che la retroilluminazione del display venga disattivata.
- **Suggerimenti:** consente di imparare come ridurre il consumo della batteria.

Posizione e sicurezza

Modificate le impostazioni per la sicurezza del tablet e per il GPS.

- **Usa reti senza fili:** consente di utilizzare la connessione Wi-Fi e/o mobile per individuare la vostra posizione.
- **Usa satelliti GPS:** consente di utilizzare i satelliti GPS per individuare la vostra posizione.
- **Utilizza posizione per la ricerca di Google:** consente di utilizzare la posizione corrente per Google Search e altri servizi Google.

- **Configura blocco schermo:** consente di impostare la modalità di sblocco del touch screen.
 - **Nessuna:** consente di disabilitare il blocco del touch screen.
 - **Non protetto:** consente di bloccare il touch screen senza PIN, password o segno.
 - **Segno:** consente di impostare un segno di sblocco per sbloccare il touch screen.
 - **PIN:** consente di impostare un PIN (numerico) per sbloccare il touch screen.
 - **Password:** consente di impostare una password (alfanumerica) per sbloccare il touch screen.
- **Info proprietario:** consente di modificare il testo da visualizzare nella Modalità blocco touch screen.
- **Crittografia dispositivo:** consente di impostare un PIN o una password per crittografare il tablet e proteggere i dati e le informazioni salvate su di esso. Se crittografate il tablet, dovete inserire la password a ogni accensione del tablet. Dovete prima caricare la batteria perché la crittografia del tablet potrebbe richiedere più di un'ora.
- **Avviso di cambio SIM:** consente di attivare o disattivare la funzione Mobile Tracker che aiuta a localizzare il tablet in caso di smarrimento o furto. ► pag. 29
- **Destinatari messaggi:** consente di impostare i destinatari del messaggio dal tablet smarrito.
- **Controlli remoti:** consente di controllare in remoto via Web un tablet smarrito.
- **Configura PIN scheda SIM:**
 - **Blocca scheda SIM:** consente di attivare o disattivare il blocco PIN in modo da richiedere il PIN prima di utilizzare il tablet.
 - **Modifica PIN della SIM:** consente di modificare il PIN utilizzato per accedere ai dati di SIM o USIM.
- **Password visibili:** consente di visualizzare la password mentre viene digitata.
- **Amministratori dispositivo:** consente di visualizzare gli amministratori del tablet installati. Potete attivare degli amministratori per applicare nuovi criteri al tablet.

- **Usa credenziali protette:** consente di utilizzare certificati e credenziali per garantire un utilizzo sicuro delle varie applicazioni.
- **Installa da memoria USB:** consente di installare certificati crittografati memorizzati nella memoria USB.
- **Imposta password:** consente di creare e confermare una password per accedere alle credenziali.
- **Cancella memoria:** consente di cancellare le credenziali dal tablet e di ripristinare la password.

Applicazioni

Modificate le impostazioni di gestione delle applicazioni installate.

- **Gestisci applicazioni:** consente di accedere all'elenco delle applicazioni installate sul tablet e di controllarne le relative informazioni.
- **Servizi in esecuzione:** consente di visualizzare i servizi attualmente utilizzati e di accedervi per gestirli.
- **Uso memoria:** consente di visualizzare la memoria disponibile e quella utilizzata dalle applicazioni.
- **Uso batteria:** consente di visualizzare l'energia consumata dal tablet.
- **Sorgenti sconosciute:** consente di selezionare qualsiasi origine per il download delle applicazioni. Se non selezionate questa opzione, potete scaricare le applicazioni solo da Android Market.
- **Sviluppo:**
 - **Debug USB:** consente di collegare il tablet a un PC tramite cavo USB. Questa opzione è prevista per lo sviluppo di applicazioni.
 - **Resta attivo:** consente di mantenere il touch screen attivo durante la ricarica della batteria.
 - **Posizioni simulate:** consente l'invio di informazioni di servizio e posizioni simulate a un servizio Location Manager per fini di test. Questa opzione è prevista per lo sviluppo di applicazioni.
- **Samsung Apps:** consente di selezionare una connessione di rete (Wi-Fi o rete dati a pacchetto) da usare per la ricezione di notifiche di nuove applicazioni da Samsung Apps.

Account e sincronizzazione

Modificate le impostazioni per la funzione di sincronizzazione automatica oppure gestite gli account per la sincronizzazione.

- **Dati in background:** consente di utilizzare la sincronizzazione automatica. La sincronizzazione automatica si attiverà in background senza aprire dati di sincronizzazione e applicazioni.
- **Sincronizz. automatica:** consente di impostare il tablet per sincronizzare automaticamente i dati della rubrica, dell'agenda e delle e-mail.

Sensore di movimento

Modificate le impostazioni che controllano il riconoscimento dei movimenti sul tablet.

- **Attivazione sensore:** consente di utilizzare il riconoscimento dei movimenti.
- **Inclina:** consente di aumentare o diminuire lo zoom durante la visualizzazione di immagini nella Galleria o durante la navigazione su pagine Web quando tenete premuti due punti con le dita e inclinate il tablet in avanti e indietro.
- **Panoramica:** consente di spostare un elemento in un'altra pagina quando lo tenete premuto e inclinate il tablet verso sinistra o verso destra.

Firewall

Modificate le impostazioni per consentire o impedire alle applicazioni di accedere a Internet.

- **Utilizza firewall dell'IP:** consente di attivare la protezione delle applicazioni tramite firewall.
- **Impostazioni firewall IP:** consente di personalizzare le impostazioni del firewall per un'applicazione selezionando consenti, blocca, criterio predefinito o una connessione di rete.
- **Impostazioni criteri predefiniti:** consente di definire un criterio predefinito per consentire o bloccare l'accesso a Internet da un'applicazione.

Privacy

- **Backup dati personali:** consente di effettuare il backup delle impostazioni e dei dati delle applicazioni sul server Google.
- **Account di backup:** consente di aggiungere e visualizzare l'account Google per effettuare il backup dei dati.
- **Ripristino automatico:** consente di ripristinare le impostazioni e i dati delle applicazioni quando le applicazioni vengono reinstallate sul tablet.
- **Ripristina dati di fabbrica:** consente di ripristinare le impostazioni ai valori di fabbrica predefiniti e di eliminare tutti i vostri dati.

Memoria

Controllate le informazioni relative alla memoria del tablet.

Lingua e inserimento

Modificate le impostazioni per l'inserimento del testo, il riconoscimento vocale e per la funzione Da testo a voce.

› Seleziona lingua

Selezionate una lingua per il display (per tutti i menu e le applicazioni).

› Riconoscimento vocale

- **Lingua:** consente di selezionare una lingua per il riconoscimento vocale Google.
- **SafeSearch:** consente di impostare il filtro per i testi e/o le immagini esplicite risultanti dalla ricerca vocale.
- **Blocca parole offensive:** consente di nascondere le parole offensive che il tablet riconosce dalla ricerca vocale.

› Da testo a voce

- **Ascolta esempio:** consente di ascoltare il testo pronunciato di un esempio. Installate i dati voce per utilizzare la funzione Da testo a voce.
- **Impostazioni predefinite:** consente di utilizzare le impostazioni specificate per la velocità di riproduzione e per la lingua invece delle impostazioni salvate nelle applicazioni.
- **Motore predefinito:** consente di impostare il motore per la sintesi vocale da utilizzare per il testo parlato.
- **Installa dati vocali:** consente di scaricare e installare i dati voce per utilizzare la funzione Da testo a voce.
- **Velocità riproduz.:** consente di selezionare una velocità per la funzione Da testo a voce.
- **Lingua:** consente di selezionare una lingua per la funzione Da testo a voce.
- **Motori:** consente di visualizzare i motori Da testo a voce scaricati da Android Market.

› Metodo di inserimento corrente

Visualizzate un tipo di tastiera predefinita per l'inserimento del testo.

› Selezione metodo di inserimento

Impostate il tablet per nascondere o visualizzare l'icona delle impostazioni per l'inserimento del testo (📄). Se selezionate **Automatica**, il tablet nasconde o visualizza l'icona automaticamente in base al tipo di tastiera.

› Configura metodi di inserimento

- **Swype**
 - **Swype:** consente di utilizzare la tastiera Swype.
 - **Impostazioni:**
 - Lingua:** consente di selezionare una lingua per l'inserimento del testo.



Non potete inserire il testo in alcune lingue. Per inserire il testo, dovete cambiare lingua di scrittura e impostare una delle lingue supportate.

Feedback audio: consente di ricevere un avviso quando non vi sono altre parole compatibili con la vostra immissione, suggerite quando toccate due volte una parola.

Vibrazione tasti: consente di impostare la vibrazione del tablet quando premete un tasto.

Mostra suggerimenti: consente di impostare il dispositivo per visualizzare automaticamente dei suggerimenti per le vostre azioni, se disponibili.

Suggerimento parola: consente di visualizzare suggerimenti mentre immettere il testo. Questa funzione è disponibile solo per l'inglese.

Spaziatura autom.: consente di impostare il tablet per inserire automaticamente uno spazio tra le parole.

Maiuscola automatica: consente di impostare il tablet per l'inserimento automatico della prima lettera maiuscola dopo un punto, un punto interrogativo o esclamativo.

Mostra tratto completo: consente di visualizzare la traccia lasciata sulla tastiera trascinando.

Velocità - Precisione: consente di impostare il bilanciamento tra velocità e precisione.

Dizionario personale: consente di impostare il vostro dizionario. Le parole del vostro dizionario appariranno come suggerimenti per le immissioni di testo.

Reimposta il dizionario Swype: consente di eliminare le parole aggiunte al dizionario.

Guida Swype: consente di accedere alle informazioni della guida per l'utilizzo della tastiera Swype.

Lezione: Imparate come inserire il testo in modo più veloce con la tastiera Swype.

Versione: consente di visualizzare le informazioni della versione.

• Tastiera Android

- **Tastiera Android:** consente di utilizzare la tastiera Android.
- **Metodi di inserimento attivi:** consente di selezionare una lingua per l'inserimento del testo.

- **Impostazioni:**

Maiuscole automatiche: consente di impostare il tablet per l'inserimento automatico della prima lettera maiuscola dopo un punto, un punto interrogativo o esclamativo.

Vibrazione tasti: consente di impostare la vibrazione del tablet quando premete un tasto.

Suono tasti: consente di impostare il suono del tablet quando premete un tasto.

Correzione automatica: consente di correggere automaticamente le parole digitate male.

Mostra suggerimenti correzioni: consente di impostare il tablet per suggerire le parole in base all'inserimento e visualizzare i suggerimenti per la parola.

• **Tastiera Samsung**

- **Tastiera Samsung:** consente di utilizzare la tastiera Samsung.

- **Impostazioni:**

Lingua: consente di selezionare una lingua per l'inserimento del testo.



Non potete inserire il testo in alcune lingue. Per inserire il testo, dovete cambiare lingua di scrittura e impostare una delle lingue supportate.

XT9: consente di attivare la modalità XT9 per inserire il testo con la modalità di Inserimento predittivo.

Impostazioni avanzate XT9: consente di attivare le impostazioni avanzate della modalità XT9, come il completamento automatico, la correzione o la sostituzione automatica e consente di impostare un elenco di parole personalizzato.

Punto automatico: consente di impostare il tablet per inserire un punto quando si tocca due volte la barra spaziatrice.

Feedback audio: consente di impostare il suono del tablet quando premete un tasto.

Maiuscola automatica: consente di impostare il tablet per l'inserimento automatico della prima lettera maiuscola dopo un punto, un punto interrogativo o esclamativo.

Inserimento vocale: consente di inserire il testo con la voce utilizzando la tastiera Samsung.

Impostazioni scrittura a mano: consente di personalizzare le impostazioni per la scrittura a mano, come Tempo di riconoscimento, Spessore penna o Colore penna.

Esercitazione: consente di imparare come inserire il testo con la tastiera Samsung.

Accessibilità

Modificate le impostazioni per le funzioni di accessibilità.

- **Accessibilità:** consente di attivare le applicazioni di accesso facilitato scaricate, come Talkback o Kickback, che presentano feedback vocali, con melodie o vibrazioni.
- **Servizi di accessibilità:** consente di selezionare un'applicazione di accesso facilitato da utilizzare. Questa opzione è disponibile solo se avete scaricato le applicazioni di accesso facilitato sul tablet.
- **Script di accessibilità:** consente di scaricare gli script di accessibilità da Google.
- **Durata "Tocca e tieni premuto":** consente di impostare per quanto tempo bisogna tenere premuto sul touch screen.

Data e ora

Accedete e modificate le seguenti impostazioni per controllare la visualizzazione di data e ora sul tablet:



Se la batteria si scarica completamente o viene rimossa dal tablet, data e ora saranno resettate.

- **Data e ora automatici:** consente di aggiornare automaticamente l'ora e la data quando cambiate fuso orario.
- **Imposta data:** consente di impostare manualmente la data corrente.
- **Imposta ora:** consente di impostare manualmente l'ora corrente.
- **Seleziona fuso orario:** consente di impostare il fuso orario locale.
- **Utilizza formato a 24 ore:** consente di impostare la visualizzazione dell'ora nel formato 24 ore.
- **Seleziona formato data:** consente di selezionare un formato per la data.

Informazioni sul Tablet

Accedete a informazioni sul tablet, controllate lo stato e aggiornate il sistema.

Risoluzione dei problemi

Quando si accende il tablet o durante l'utilizzo, viene chiesto di inserire uno dei seguenti codici:

Codice	Provate a risolvere il problema nel modo seguente:
Password	Se è abilitata la funzione di blocco tablet, dovete immettere la password definita in precedenza.
PIN	Quando utilizzate il dispositivo per la prima volta o se è stata attivata l'immissione del codice PIN, dovete immettere il PIN fornito con la scheda SIM o USIM. Potete disattivare questa funzione usando il menu Blocca scheda SIM .
PUK	La scheda SIM o USIM è bloccata, solitamente in seguito alla ripetuta immissione del PIN errato. Dovete pertanto inserire il PUK indicato dal fornitore di servizi.
PIN2	Quando accedete ad un menu che necessita il PIN2, è necessario inserire il PIN2 fornito con la scheda SIM o USIM. Per informazioni, rivolgetevi al gestore telefonico.

Il tablet visualizza un messaggio di errore di rete o servizio non disponibile

- Se vi trovate in una zona con segnale debole o ricezione insufficiente, potreste perdere la ricezione. Spostatevi in un'altra zona e riprovate.
- Non potete accedere ad alcune opzioni senza un abbonamento. Per ulteriori informazioni, contattate il vostro gestore telefonico.

Il touch screen risponde lentamente e in modo non corretto

Se il tablet dispone di un touch screen e questo non risponde correttamente, provate quanto descritto di seguito:

- Rimuovete qualsiasi pellicola protettiva dal touch screen. Le pellicole protettive possono evitare il riconoscimento delle immissioni e non sono consigliati sui dispositivi touch screen.
- Assicuratevi che le mani siano pulite e asciutte quando toccate il touch screen.
- Riavviate il tablet per cancellare qualsiasi problema temporaneo del software.
- Assicuratevi che il software del tablet sia aggiornato alla versione più recente.
- Se il touch screen è graffiato o danneggiato, portatelo presso il centro assistenza Samsung.

Il tablet si blocca o presenta errori irreversibili

Se il tablet si blocca, potrebbe essere necessario chiudere i programmi o ripristinare il dispositivo per ristabilirne la funzionalità. Se il tablet è bloccato o non risponde, tenete premuto [ⓘ] per più di 10-15 secondi. Il tablet si riavvia automaticamente.

Se il problema persiste, ripristinate le impostazioni predefinite.

Aprirete il menu Applicazioni e selezionate **Impostazioni** → **Privacy** → **Ripristina dati di fabbrica** → **Ripristina dispositivo** → **Cancella tutto**.

Il tablet emette dei toni e l'icona della batteria lampeggia

La batteria è scarica. Ricaricate la batteria per continuare ad usare il tablet.

La batteria non si carica correttamente oppure il tablet si spegne

Se la batteria non si carica più completamente, portate il dispositivo ad un centro assistenza Samsung.

Il tablet è caldo al tatto

Se utilizzate applicazioni che richiedono maggiore potenza o restano attive per un lungo periodo di tempo, il tablet potrebbe riscaldarsi. Si tratta di un fenomeno normale che non dovrebbe influire sulla durata di vita del tablet né sulle sue prestazioni.

Compaiono messaggi di errore quando avviate la fotocamera

Il tablet Samsung deve disporre di memoria sufficiente e alimentazione per poter utilizzare l'applicazione della fotocamera. Se ricevete messaggi di errore quando avviate la fotocamera, provate quanto di seguito descritto:

- Caricate la batteria.
- Liberate della memoria trasferendo i file su un PC o cancellandoli.
- Riavviate il tablet. Nel caso in cui abbiate ancora problemi con l'applicazione della fotocamera dopo aver provato questi rimedi, rivolgetevi al centro assistenza Samsung.

Compaiono messaggi di errore quando aprite file musicali

Alcuni file musicali potrebbero non essere riprodotti sul tablet Samsung per diversi motivi. Se ricevete messaggi di errore quando aprite i file musicali sul tablet, provate quanto di seguito descritto:

- Liberate della memoria trasferendo i file su un PC o cancellando i file dal tablet.
- Assicuratevi che il file musicale non sia protetto dal Digital Rights Management (DRM). Se il file è protetto dal DRM, assicuratevi di disporre della licenza giusta o chiave per riprodurre il file.
- Assicuratevi che il tablet supporti il tipo di file.

Non viene trovato un altro dispositivo Bluetooth

- Assicuratevi che il Bluetooth sia attivato sul tablet.
- Assicuratevi che il Bluetooth sia attivato sul dispositivo al quale desiderate connettervi, se necessario.
- Assicuratevi che i dispositivi Bluetooth siano distanti entro il campo massimo Bluetooth (10 metri).

Se tali rimedi non dovessero risolvere il problema, contattate un centro di assistenza Samsung.

Non è possibile stabilire una connessione quando collegate il tablet a un PC

- Assicuratevi che il cavo USB in uso sia compatibile con il tablet.
- Assicuratevi di avere i driver corretti installati e aggiornati sul PC.

Precauzioni di sicurezza

Per evitare lesioni a se stessi e ad altri o di danneggiare il dispositivo, leggete tutte le seguenti informazioni prima di usare il dispositivo.

Avviso: prevenite scosse elettriche, incendi ed esplosioni

Non usate cavi di alimentazione o spine elettriche danneggiate e non tirate le prese di corrente

Non toccate il cavo di alimentazione con le mani bagnate e non scollegate i caricabatterie tirando il cavo

Non piegate o danneggiate il cavo di alimentazione

Evitate, se possibile, di usare il dispositivo durante il caricamento e non toccate il dispositivo con le mani bagnate

Non circuitate il caricatore o la batteria

Non fate cadere e non sottoponete ad urti il caricatore o la batteria

Non caricate la batteria con caricabatterie non approvati dal produttore





Non utilizzare il dispositivo durante un temporale

Il dispositivo potrebbe non funzionare correttamente e il rischio di folgorazione è maggiore.

Non maneggiate una batteria agli ioni di litio (Li-Ion) danneggiata o che presenta perdite

Contattate un centro di assistenza autorizzato per smaltire in modo sicuro le batterie agli ioni di litio.

Maneggiate e smaltite con cura le batterie e i caricabatterie

-  Utilizzate solo batterie e caricabatterie approvati da Samsung e progettati in modo specifico per il dispositivo. Batterie e caricabatterie incompatibili possono provocare lesioni o danni seri al dispositivo.
-  Non smaltite mai le batterie o i dispositivi gettandoli nel fuoco. Seguite tutte le normative locali per lo smaltimento delle batterie o dei dispositivi.
-  Non posizionate mai le batterie o il dispositivo sopra o all'interno di dispositivi di riscaldamento come microonde, forni o radiatori. Le batterie surriscaldate rischiano di esplodere.
- Non schiacciate o perforate mai la batteria. Evitate di esporre la batteria a pressioni esterne elevate, che possono comportare un cortocircuito interno e surriscaldamento.

Protegete il dispositivo, le batterie e i caricabatterie da eventuali danni

- Non esponete il dispositivo e le batterie a temperature estremamente fredde o calde.
- Le temperature estreme possono causare la deformazione dei componenti del dispositivo e ridurre la capacità di carica e la durata del dispositivo e delle batterie.
- Non mettete a contatto le batterie con oggetti metallici, poiché potrebbe crearsi una connessione tra i terminali +/- e provocare danni temporanei o permanenti alle batterie.
- Non usate mai batterie o caricabatterie danneggiati.

Attenzione: rispettate tutte le avvertenze e i regolamenti di sicurezza durante l'uso del dispositivo in aree vincolate

Spegnete il dispositivo dove proibito

Attenetevi a tutte le normative che pongono limiti all'uso dei dispositivi mobili in zone specifiche.



Non usate il dispositivo vicino ad altri dispositivi elettronici

La maggior parte dei dispositivi elettronici utilizzano segnali a radiofrequenza. Il dispositivo potrebbe interferire con altri dispositivi elettronici.



Non usate il dispositivo vicino ad un pacemaker

- Evitate di usare il dispositivo ad una distanza inferiore a 15 cm da un pacemaker, in quanto il dispositivo potrebbe interferire con il pacemaker.
- Se dovete usare il dispositivo, mantenete almeno una distanza di 15 cm dal pacemaker.
- Per minimizzare quanto più possibile l'interferenza con un pacemaker, utilizzate il dispositivo sul lato opposto del corpo rispetto al pacemaker.



Non usate il dispositivo in un ospedale o vicino ad un dispositivo medico che può subire interferenza con le radiofrequenze

Se utilizzate un qualsiasi dispositivo medico, contattate il produttore del dispositivo per assicurarvi della protezione dello stesso dalle radiofrequenze.

Se utilizzate una protesi acustica, contattate il produttore per informazioni relative alla radiofrequenza

Alcune protesi acustiche potrebbero interferire con le radiofrequenze del dispositivo. Contattate il produttore per assicurarvi della sicurezza della protesi acustica.



Spegnete il dispositivo in ambienti potenzialmente esplosivi

- Rispettate sempre le norme, istruzioni e indicazioni in ambienti potenzialmente esplosivi.
- Non usate il dispositivo presso le stazioni di servizio o in prossimità di carburanti o prodotti chimici, e nelle aree a rischio di esplosione.
- Non lasciate o non trasportate liquidi infiammabili, gas o esplosivi nello stesso scomparto in cui si trova il dispositivo, le parti o gli accessori relativi.



Spegnete il dispositivo prima di imbarcarvi su un aereo

L'utilizzo del dispositivo su un aereo è illegale. Il dispositivo potrebbe interferire con i sistemi di navigazione elettronica dell'aereo.

I dispositivi elettronici in un veicolo a motore potrebbero non funzionare correttamente a causa delle radiofrequenze utilizzate dal vostro dispositivo

I dispositivi elettronici installati nell'auto potrebbero non funzionare correttamente a causa delle radiofrequenze emesse dal vostro dispositivo. Per ulteriori informazioni, contattate il produttore.

Cura ed uso adeguati del dispositivo



Mantenete il dispositivo asciutto

- L'umidità e tutti i tipi di liquidi potrebbero danneggiare parti del dispositivo o i circuiti elettronici.
- Non accendete il dispositivo se è bagnato. Se il dispositivo è già acceso, spegnetelo e rimuovete immediatamente la batteria (se il dispositivo non si spegne o se non riuscite a rimuovere la batteria, lasciatelo così com'è). Quindi, asciugate il dispositivo con un panno morbido e portatelo presso un centro di assistenza.
- I liquidi cambiano il colore dell'etichetta, posta all'interno del dispositivo, che indica il danneggiamento provocato dall'acqua. Eventuali danni provocati dall'acqua al vostro dispositivo possono invalidare la garanzia del produttore.

Non usate e non conservate il dispositivo in aree polverose o sporche

La sporcizia può determinare il malfunzionamento del dispositivo.

Non conservate il dispositivo su superfici in pendenza

Se il dispositivo cade, rischia di danneggiarsi.



Non conservate il dispositivo in aree troppo calde o fredde. Utilizzate il dispositivo da -20 °C a 45 °C

- Il dispositivo può esplodere se lasciato all'interno di un veicolo chiuso, o in altri ambienti chiusi dove la temperatura può raggiungere gli 80 °C.
- Non esponete il dispositivo alla luce solare diretta per lunghi periodi di tempo (ad esempio sul cruscotto di una macchina).
- Conservate la batteria da -20 °C a 45 °C.

Non conservate il dispositivo vicino a oggetti metallici come monete, chiavi e collane

- Il dispositivo potrebbe deformarsi o non funzionare correttamente.
- Se i terminali della batteria vengono a contatto con oggetti metallici, potrebbero verificarsi scintille e causare incendi.



Non conservate il dispositivo vicino a campi magnetici

- Il dispositivo potrebbe non funzionare correttamente o la batteria potrebbe scaricarsi se esposta a campi magnetici.
- Le carte con bande magnetiche, comprese carte di credito, schede telefoniche, libretti di risparmio o carte d'imbarco, possono essere danneggiate dai campi magnetici.
- Non usate accessori o custodie di trasporto con chiusure magnetiche né mettete il dispositivo a contatto con campi magnetici per periodi di tempo prolungati.

Non conservate il dispositivo vicino a radiatori, forni a microonde, dispositivi di cottura caldi o contenitori ad alta pressione

- La batteria potrebbe danneggiarsi.
- Il dispositivo potrebbe surriscaldarsi e causare un incendio.

Non fate cadere il dispositivo e non urtatelo

- Lo schermo del dispositivo potrebbe venire danneggiato.
- Se piegato o deformato, il dispositivo potrebbe essere danneggiato o i componenti interni potrebbero non funzionare correttamente.



Se il dispositivo è dotato di flash o LED per la fotocamera, non utilizzate il flash o il LED vicino agli occhi di persone o animali

Utilizzando il flash, se supportato, vicino agli occhi si rischia di causare una perdita temporanea della vista o di lesionare gli occhi.

Fate attenzione durante l'esposizione a luci lampeggianti

- Quando utilizzate il dispositivo lasciate qualche luce accesa nella stanza e non tenete il touch screen troppo vicino agli occhi.
- Durante l'esposizione a luci lampeggianti mentre guardate video o utilizzate giochi con flash luminosi per periodi prolungati, potrebbero verificarsi convulsioni o svenimenti. In questi casi, interrompete immediatamente l'utilizzo del dispositivo.

Riducete il rischio di danni da movimenti ripetitivi

Quando eseguite ripetutamente un'azione, come premere tasti, tracciare caratteri sul touch screen col dito, utilizzare giochi, potreste avvertire del fastidio alle mani, al collo, alle spalle o ad altre parti del corpo. Se utilizzate il dispositivo per molto tempo, tenete in mano il dispositivo con una presa rilassata, premete i tasti leggermente e fate pause frequenti. Se continuate ad avvertire il fastidio, interrompete l'uso e consultate un medico.

Preservate la massima durata di batteria e caricabatteria

- Evitate di tenere sotto carica le batterie per più di una settimana, poiché la sovraccarica può ridurne la durata.
- Nel tempo le batterie inutilizzate si scaricano e devono essere ricaricate prima dell'uso.
- Quando il caricabatteria non è in uso, scollegatelo dalla fonte di alimentazione.
- Usate le batterie solo per lo scopo previsto.



Utilizzate solo batterie, caricabatterie, accessori e forniture approvati dal produttore

- L'utilizzo di batterie o caricabatterie generici potrebbe diminuire la durata del dispositivo e causarne il malfunzionamento.
- Samsung non è responsabile della sicurezza dell'utente durante l'uso di accessori o prodotti non approvati da Samsung.



Non mordete o aspirate il dispositivo o la batteria

- Questo potrebbe determinare il danneggiamento del dispositivo o causare esplosioni e lesioni.
- Controllate sempre i bambini qualora utilizzassero il dispositivo.

Quando parlate utilizzando il dispositivo

- Parlate vicino al microfono.
- Evitate di interferire con l'antenna interna del dispositivo. Se toccate l'antenna, il dispositivo potrebbe trasmettere più frequenze radio del necessario.

Se utilizzate l'auricolare, proteggete l'udito e le orecchie.



- L'eccessiva esposizione a forti rumori può determinare danni all'udito.
- L'esposizione a forti rumori durante la guida può distogliere l'attenzione e causare un incidente.
- Abbassate sempre il volume prima di inserire gli auricolari e utilizzate solo il livello di volume minimo necessario per sentire la conversazione o la musica.
- In ambienti secchi, l'elettricità statica può accumularsi nell'auricolare. Evitate l'utilizzo di auricolari in ambienti secchi oppure toccate un oggetto di metallo per scaricare l'elettricità statica prima di connettere l'auricolare al dispositivo.

Prestate attenzione quando utilizzate il dispositivo mentre camminate o vi muovete

Fate sempre attenzione all'ambiente circostante per evitare lesioni a voi stessi o agli altri.

Non trasportate il dispositivo nelle tasche posteriori o intorno alla vita

Potete farvi male o danneggiare il dispositivo se cade.

Non smontate, modificate o riparate il dispositivo

- Qualsiasi cambiamento o modifica al vostro dispositivo può invalidare la garanzia del produttore. Per l'assistenza, portate il dispositivo ad un centro assistenza Samsung.
- Non smontate o perforate la batteria in quanto questa potrebbe esplodere o incendiarsi.

Non dipingete e non attaccate adesivi sul dispositivo

Vernice e adesivi possono bloccare le parti mobili e impedire un corretto funzionamento. In caso di allergia a vernici o parti metalliche del prodotto, potrebbero manifestarsi prurito, eczema o gonfiore della cute. In questo caso, interrompete l'uso del prodotto e consultate il vostro medico.

Durante la fase di pulizia del dispositivo:

- Pulite il dispositivo o caricatore con un panno morbido.
- Non usate agenti chimici o detergenti.

Non utilizzate il dispositivo se lo schermo è incrinato o rotto

Il vetro o acrilico rotto potrebbe causare lesioni alle mani e al volto. Portate il dispositivo ad un centro di assistenza Samsung per farlo riparare.

Non usate il dispositivo per scopi diversi da quello previsto

Evitate di disturbare altri quando usate il dispositivo in pubblico

Non consentite ai bambini di usare il dispositivo

Il dispositivo non è un giocattolo. Non consentite ai bambini di utilizzare il dispositivo in quanto potrebbero fare male a se stessi o ad altri, o danneggiare il dispositivo.

Installate con attenzione dispositivi e accessori

- Assicuratevi che qualsiasi dispositivo o relativo accessorio installato nel veicolo sia fissato in modo sicuro.
- Evitate di collocare il dispositivo e gli accessori nelle vicinanze dell'airbag o nella relativa area di espansione. Un apparecchio senza fili non correttamente installato può provocare gravi lesioni quando l'airbag si gonfia rapidamente.



Fate eseguire operazioni di manutenzione sul dispositivo solo da personale qualificato

Se la manutenzione del dispositivo viene effettuata da personale non qualificato, è possibile che si verifichino danni al dispositivo, con il conseguente invalidamento della garanzia.

Maneggiate con cura le schede SIM

- Non rimuovete una scheda mentre il dispositivo sta trasferendo oppure sta effettuando l'accesso alle informazioni, poiché ciò potrebbe comportare la perdita di dati e/o danni alla scheda o al dispositivo.
- Proteggete le schede da forti urti, elettricità statica e rumore elettrico proveniente da altri dispositivi.
- Non toccate i contatti dorati e i terminali con le dita o con oggetti metallici. Rimuovete l'eventuale sporcizia dalla scheda con un panno morbido.

Preoccupatevi della sicurezza dei dati personali e importanti

- Quando utilizzate il dispositivo, accertatevi di eseguire il backup dei dati importanti. Samsung non è responsabile per la perdita di dati.
- Quando smaltite il dispositivo, eseguite il backup di tutti i dati, quindi resettate il dispositivo per evitare l'abuso delle vostre informazioni personali.

Non distribuite materiale protetto dalle leggi sul copyright

Se avete registrato materiale protetto dalle leggi sul copyright, non distribuitelo ad altri senza autorizzazione dei proprietari del contenuto. Ciò potrebbe costituire una violazione delle leggi sul copyright. Il produttore non è responsabile di eventuali controversie legali dovute all'utilizzo illegale del materiale protetto da copyright da parte dell'utente.

Informazioni sulla certificazione SAR (Specific Absorption Rate, tasso specifico di assorbimento)

IL DISPOSITIVO RISPETTA LE LINEE GUIDA INTERNAZIONALI SULL'ESPOSIZIONE ALLE ONDE RADIO

Il dispositivo è un ricetrasmittitore radio. È progettato per non superare i limiti di esposizione alle onde radio (campi elettromagnetici a radiofrequenza) raccomandati delle linee guida internazionali. Tali linee guida sono state sviluppate dall'organizzazione scientifica indipendente ICNIRP e includono margini di sicurezza per assicurare protezione alle persone, indipendentemente da età e stato di salute.

Le linee guida sull'esposizione alle onde radio utilizzano una unità di misura chiamata Tasso di Assorbimento Specifico o SAR. Il limite SAR per dispositivi mobili è di 2,0 W/kg.

Nei test SAR vengono utilizzate posizioni operative standard con il massimo livello di trasmissione certificato del dispositivo su tutte le bande di frequenza testate. I valori SAR massimi previsti dalle linee guida ICNIRP per questo modello sono:

Valori SAR massimi per il modello e condizioni di registrazione.

SAR contatto con il corpo	1,15
----------------------------------	------

Durante l'uso normale, i valori SAR effettivi del dispositivo sono generalmente di molto inferiori ai suddetti valori. Ciò è dovuto al fatto che, ai fini dell'efficienza del sistema e per ridurre al minimo l'interferenza sulla rete, quando per la chiamata non è necessaria tutta la potenza operativa del dispositivo, questa viene automaticamente diminuita. Più è bassa la potenza del dispositivo, minore è il valore SAR.

L'OMS (Organizzazione Mondiale della Sanità, o WHO, World Health Organization) afferma che le attuali informazioni scientifiche non indicano la necessità di precauzioni particolari per l'uso dei telefoni cellulari. Tuttavia, se i singoli utilizzatori sono preoccupati, possono scegliere di limitare la propria esposizione o quella dei loro figli, limitando la durata delle chiamate, o utilizzando auricolari o dispositivi "viva voce" per tenere il telefono cellulare lontano dal corpo e dalla testa.

Per ulteriori informazioni, visitate www.samsung.com e cercate il vostro dispositivo inserendo il numero del modello nella pagina di supporto.



Quando usate o trasportate il prodotto, mantenete una distanza di 5 mm dal corpo per garantire la conformità ai requisiti di esposizione alle emissioni in radiofrequenza.

Corretto smaltimento del prodotto

(Rifiuti elettrici ed elettronici)



(Applicabile nell'Unione Europea e in altri paesi europei con sistema di raccolta differenziata)

Il marchio riportato sul prodotto, sugli accessori o sulla documentazione indica che il prodotto e i relativi accessori elettronici (quali caricabatterie, cuffia e cavo USB) non devono essere smaltiti con altri rifiuti domestici al termine del ciclo di vita.

Per evitare eventuali danni all'ambiente o alla salute causati dall'inopportuno smaltimento dei rifiuti, si invita l'utente a separare il prodotto e i suddetti accessori da altri tipi di rifiuti e di riciclarli in maniera responsabile per favorire il riutilizzo sostenibile delle risorse materiali.

Gli utenti domestici sono invitati a contattare il rivenditore presso il quale è stato acquistato il prodotto o l'ufficio locale preposto per tutte le informazioni relative alla raccolta differenziata e al riciclaggio per questo tipo di materiali.

Gli utenti aziendali sono invitati a contattare il proprio fornitore e verificare i termini e le condizioni del contratto di acquisto. Questo prodotto e i relativi accessori elettronici non devono essere smaltiti unitamente ad altri rifiuti commerciali.

Corretto smaltimento delle batterie del prodotto



(Applicabile nei paesi dell'Unione Europea e in altri paesi europei con sistemi di conferimento differenziato delle batterie)

Il marchio riportato sulla batteria o sulla sua documentazione o confezione indica che le batterie di questo prodotto non devono essere smaltite con altri rifiuti domestici al termine del ciclo di vita.

Dove raffigurati, i simboli chimici Hg, Cd o Pb indicano che la batteria contiene mercurio, cadmio o piombo in quantità superiori ai livelli di riferimento della direttiva UE 2006/66. Se le batterie non vengono smaltite correttamente, queste sostanze possono causare danni alla salute umana o all'ambiente.

Per proteggere le risorse naturali e favorire il riutilizzo dei materiali, separare le batterie dagli altri tipi di rifiuti e riciclarle utilizzando il sistema di conferimento gratuito previsto nella propria area di residenza.

La batteria ricaricabile installata in questo prodotto non è sostituibile dall'utente. Per informazioni sulla sostituzione, contattare il proprio fornitore di servizi.

Esonero responsabilità

Parte del contenuto e alcuni servizi accessibili tramite questo dispositivo sono di proprietà di terzi e sono protetti da copyright, brevetto, marchio commerciale e/o leggi sulla proprietà intellettuale. Tali contenuti e servizi sono forniti unicamente per uso personale non commerciale. Non potete utilizzare nessun contenuto o servizio in un modo che non sia stato autorizzato dal proprietario dei contenuti o gestore di servizio. Senza limitare quanto precede, a meno che non venga espressamente autorizzato dal proprietario dei contenuti o gestore di servizio, non potete modificare, copiare, ripubblicare, caricare, trascrivere, trasmettere, tradurre, vendere, creare opere derivate, sfruttare o distribuire in nessun modo o mezzo, nessun contenuto o servizio visualizzato tramite questo dispositivo.

“I CONTENUTI E I SERVIZI FORNITI DA TERZI VENGONO OFFERTI “COSÌ COME SONO”. SAMSUNG NON GARANTISCE CONTENUTI O SERVIZI COSÌ FORNITI, ESPLICITAMENTE O IMPLICITAMENTE, PER NESSUNO SCOPO. SAMSUNG RIFIUTA ESPLICITAMENTE QUALSIASI GARANZIA, COMPRESA, MA NON SOLO, LE GARANZIE DI COMMERCIALIZZABILITÀ O IDONEITÀ PER UNO SCOPO SPECIFICO. SAMSUNG NON GARANTISCE L'ACCURATEZZA, LA VALIDITÀ, LA DIVULGAZIONE, LA LEGALITÀ O LA COMPLETEZZA DEL CONTENUTO O SERVIZIO DISPONIBILE TRAMITE QUESTO DISPOSITIVO E PER NESSUN MOTIVO, COMPRESA LA NEGLIGENZA, SAMSUNG È RESPONSABILE, IN CONTRATTO O TORTO, PER DANNI DIRETTI, INDIRETTI, FORTUITI, SPECIALI O CONSEGUENTI, COMPENSI LEGALI, SPESE O QUALSIASI ALTRO DANNO DERIVANTE, O IN CONNESSIONE CON, DA QUALSIASI INFORMAZIONE CONTENUTA, O RISULTANTE DALL'USO DEI CONTENUTI O SERVIZI DA VOI O DA TERZI, ANCHE SE AVVISATI DELLA POSSIBILITÀ CHE SI VERIFICHINO TALI DANNI”.

I servizi forniti da terzi possono essere annullati o interrotti in qualsiasi momento e Samsung non fa alcuna richiesta o non dà garanzia che qualsiasi contenuto o servizio resti disponibile per un periodo di tempo. Il contenuto e i servizi sono trasmessi da terzi tramite reti e impianti di trasmissione dei quali Samsung non ha alcun controllo. Senza limitare la generalità di questo disconoscimento, Samsung declina espressamente qualsiasi responsabilità o obbligo relativamente all'interruzione o sospensione di contenuti o servizi resi disponibili tramite questo dispositivo.

Samsung non è responsabile e non ha nessun obbligo relativamente al servizio assistenza connesso ai contenuti e servizi. Qualsiasi domanda o richiesta per assistenza relativamente al contenuto o servizi deve essere effettuata direttamente ai rispettivi fornitori di contenuti e servizi.



Samsung adotta una politica di continuo sviluppo e si riserva il diritto di effettuare modifiche e miglioramenti a qualsiasi prodotto descritto nel presente documento senza preavviso. In nessuna circostanza Samsung sarà ritenuta responsabile di eventuali perdite di dati o di guadagni o di qualsiasi altro danno.

AVVERTIMENTO IMPORTANTE

Sui diritti delle persone interessate alla ripresa di immagini e/o alle registrazioni di suoni.

- L'apparecchiatura Samsung che Lei ha acquistato potrebbe contenere dispositivi tecnologici che consentono di registrare fotografie e/o filmati, nonché di scaricare, comunicare e/o diffondere immagini, suoni e voci anche in tempo reale e di registrare conversazioni telefoniche.
- Le immagini, i filmati, i suoni, la voce ed i nomi sono dati personali – talvolta sensibili – e possono altresì essere oggetto di copyright o altri diritti di proprietà intellettuale di terzi. Inoltre, la registrazione di una conversazione telefonica senza il consenso del comunicante potrebbe costituire una violazione di legge secondo la normativa vigente nel Paese interessato.
- Conseguentemente, chi utilizza l'apparecchiatura è tenuto:
 - al puntuale rispetto del Codice sulla protezione dei dati personali;
 - agli obblighi previsti in materia di sicurezza dei dati;
 - al rispetto del diritto all'immagine ed al ritratto, nonché alla normativa in tema di diritto d'autore e della proprietà intellettuale ed industriale;
 - ad assicurarsi, ove intenda registrare una conversazione telefonica, che il comunicante vi acconsenta e che la registrazione non violi la legge applicabile.
- Samsung non è responsabile dell'uso illegittimo delle proprie apparecchiature da parte dei propri clienti.

Indice

agenda

- creazione di eventi 75
- visualizzazione eventi 75

batteria

- carica 11

Blocco PIN 28

Bluetooth

- attivazione 84
- invio di dati 85
- ricerca e associazione con dispositivi 84
- ricezione di dati 85

codici di accesso 116

collegamenti

- Bluetooth 83
- PC 78
- VPN 91
- Wi-Fi 80

collegamenti a un PC

- archiviazione di massa 79
- Samsung Kies 78
- Windows Media Player 79

collegamenti VPN

- connessione a 92
- creazione 91

contatti

- copia 73
- creazione 71
- importazione o esportazione 72
- recupero 71

contenuto della confezione 10

DLNA 86

eBook 94

- importazione 95

e-mail

- invio 52
- visualizzazione 53

foto

- scatto 59
- scatto in diverse condizioni 61
- visualizzazione 67

fotocamera

- personalizzazione della videocamera 66
- personalizzazione fotocamera 63
- registrazione di video 64

fuso orario 101

gestione download 94

gestione file

- apertura dei file 97
- copiare o tagliare un file 97
- eliminazione dei file 97
- formati di file supportati 96

Google Mail 50

Google Maps 43

Google Talk 54

impostazioni

- accessibilità 114
- account e sincronizzazione 109
- applicazioni 108
- audio 104
- data e ora 114
- firewall 109
- impostazioni movimento 109
- info sul tablet 115
- lingua e inserimento 110
- memoria 110
- modalità risparmio energetico 106
- posizione e sicurezza 106
- privacy 110
- schermo 105
- wireless e rete 102

Internet

- vedere Web, browser

lettore musicale

- aggiunta di file 56
- creazione playlist 57
- riproduzione di musica 56

lettore video 69

lingua 110

luminosità, display 27

market 41

menu Applicazioni

- accesso 24

messaggi

- impostazione account e-mail 52
- invio e-mail 52
- invio MMS 49
- invio SMS 48

MMS

- invio 49
- visualizzazione 49

Mobile Tracker 29

modalità offline 14

ora e data, impostazione 25

photo editor 69

Polaris Office 98

promemoria

- creazione 76
- visualizzazione 77

promemoria schizzo 98

Pulse 40

ricerca vocale 100

rubrica

- creazione contatti 71
- ricerca di contatti 72

Samsung Apps 47

Samsung Kies 78

schermata Home

- aggiunta elementi 22
- rimozione elementi 23
- spostamento elementi 23

silenziosa, modalità 26

SIM, scheda

blocco 28

installazione 11

SMS

invio 48

visualizzazione 49

sveglie

creazione 93

disattivazione 93

interruzione 93

tablet

accensione o

spegnimento 14

elementi 15

icone 17

impostazioni 102

pannello di notifica 24

personalizzazione 25

tasti 17

testo, inserimento 31

testo, promemoria 76

touch screen

blocco 20

utilizzo 19

USIM, scheda

blocco 28

installazione 11

video

registrazione 64

riproduzione 66, 69

Web, browser

aggiunta preferiti 38

apertura di più pagine 38

esplorazione delle pagine

Web 36

ricerca di informazioni con la

voce 38

Wi-Fi

attivazione 80

ricerca e connessione a

reti 80

tramite WPS 81

YouTube 42

caricamento di video 42

visualizzazione dei

video 42

Dichiarazione di conformità (R&TTE)

Noi, Samsung Electronics
dichiariamo sotto la nostra esclusiva responsabilità che il prodotto

Dispositivo GSM/UMTS Wi-Fi : GT-P7300

a cui si riferisce la presente dichiarazione, è conforme alle seguenti norme e/o altri documenti normativi.

Sicurezza	EN 60950-1 : 2006 +A11 : 2009
	EN 62209-2 : 2010
SAR	EN 62311 : 2008
	EN 50371 : 2002
EMC	Raccomandazione Consiglio Europeo 1999/519/EC
	EN 301 489-01 V1.8.1 (04-2008)
Radio	EN 301 489-07 V1.3.1 (11-2005)
	EN 301 489-17 V2.1.1 (05-2009)
	EN 301 489-24 V1.5.1 (10-2010)
	EN 55022 : 2006 + A1 : 2007
	EN 55024 : 1998 + A1 : 2001 + A2 : 2003
	EN 301 511 V9.0.2 (03-2003)
	EN 300 328 V1.7.1 (10-2006)
	EN 301 908-1 V4.2.1 (03-2010)
EN 301 908-2 V4.2.1 (03-2010)	
	EN 300 440-1 V1.5.1 (03-2009)
	EN 300 440-2 V1.3.1 (03-2009)
	EN 301 893 V1.5.1 (12-2008)

Si dichiara con il presente documento che [tutte le serie di test radio essenziali sono state eseguite e che] il summenzionato prodotto è conforme con tutti i requisiti essenziali della Direttiva 1999/5/EC.

La procedura di dichiarazione di conformità a cui si fa riferimento nell'Articolo 10 e dettagliata nell'Appendice [IV] della Direttiva 1999/5/EC è stata seguita con l'apporto dei seguenti Enti notificati:

BABT, Forsyth House,
Churchfield Road,
Walton-on-Thames,
Surrey, KT12 2TD, UK*

Contrassegno di identificazione: 0168



Documentazione tecnica conservata presso:

Samsung Electronics QA Lab.

disponibile su richiesta.

(Rappresentante nell'UE)

Samsung Electronics Euro QA Lab.
Blackbushe Business Park, Saxony Way,
Yateley, Hampshire, GU46 6GG, UK*

2011. 07. 12

(luogo e data emissione)



Joong-Hoon Choi / Lab Manager

(nome e firma della persona autorizzata)

* Non è l'indirizzo del Centro Servizi Samsung. Per conoscere l'indirizzo o il numero telefonico del Centro Servizi Samsung, controllate il tagliando di garanzia o contattate il rivenditore presso il quale avete acquistato il prodotto.

- * In base al software installato ed al Paese, alcune funzionalità descritte in questo manuale potrebbero non essere disponibili od esserlo in maniera differente rispetto a quanto indicato.
- * Il dispositivo e gli accessori illustrati in questo manuale potrebbero variare in base al Paese nel quale vengono distribuiti.

Per installare Kies (sincronizzazione con il PC) Kies

1. Scaricate l'ultima versione di Kies dal sito di Samsung (www.samsung.com/kies) ed installatela sul vostro PC.
2. Collegate il tablet al PC tramite cavo USB. Samsung Kies si avvierà automaticamente.
Fate riferimento alla guida di Kies per maggiori informazioni.