

Nikon

APPAREIL PHOTO NUMÉRIQUE

1 v3

Manuel de référence

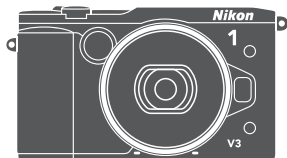

1

Fr

Veillez à lire attentivement toutes les instructions afin d'utiliser au mieux votre appareil photo et gardez-les toujours à la disposition de ceux qui auront à se servir de l'appareil.

Réglages de l'appareil photo

Les explications données dans ce manuel supposent que l'on utilise les réglages par défaut.

Symboles et conventions

Afin de localiser plus aisément les informations utiles, ce manuel utilise les symboles et conventions suivants :



Cette icône signale les avertissements ; il s'agit d'informations à lire impérativement avant d'utiliser l'appareil photo afin d'éviter d'endommager celui-ci.



Cette icône signale les remarques ; il s'agit d'informations à lire impérativement avant d'utiliser l'appareil photo.



Cette icône signale les références à d'autres pages de ce manuel.

Les symboles ▲, ▼, ◀ et ▶ représentent respectivement le haut, le bas, la gauche et la droite du sélecteur multidirectionnel.

Pour votre sécurité

Avant d'utiliser l'appareil photo pour la première fois, lisez les consignes de sécurité se trouvant dans la section « Pour votre sécurité » (📖 xi-xiii).

1 v3

Utilisation optimale de votre appareil photo	 ii
Table des matières	 iv
 Introduction	 1
 Prise de vue et visualisation des photos	 38
 Enregistrement et lecture de vidéos	 59
 Modes P, S, A et M	 69
 Autres modes de prise de vue	 76
 Photographie avancée	 92
 Wi-Fi	 119
 Visualisation avancée	 129
 Connexions	 141
 Menu Visualisation	 156
 Menu Prise de vue	 167
 Menu Vidéos	 189
 Menu Traitement d'image	 195
 Menu Configuration	 209
 Remarques techniques	 221

Utilisation optimale de votre appareil photo

Prenez des photos à l'aide du déclencheur.

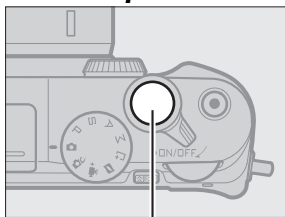

Déclencheur

Pour en savoir plus, reportez-vous à la page 8.

Réalisez des vidéos à l'aide de la commande d'enregistrement vidéo.

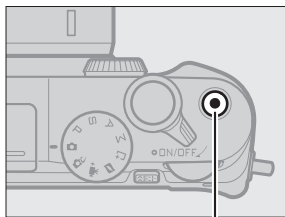

Commande d'enregistrement vidéo

Appuyez sur la commande d'enregistrement vidéo pour enregistrer des vidéos en modes Automatique (☞ 38), Créativité (☞ 49), **P**, **S**, **A**, **M** (☞ 69) et Vidéo avancée (☞ 59).

Téléchargez les images sur un ordinateur.

Installez le logiciel fourni (☞ 141) et **copiez** les photos et les vidéos sur votre ordinateur à l'aide de ViewNX 2 (☞ 145).

Visionnez les images en haute définition.

Utilisez un câble HDMI pour **raccorder l'appareil photo à un téléviseur HD** (☞ 148).

Accessoires

Élargissez vos horizons photographiques grâce à un large éventail d'objectifs interchangeables et d'autres accessoires (☞ 221).



Objectifs



Flashes



Adaptateurs
pour monture



Logiciel pour
appareils photo
numériques Nikon
(disponible sur
CD)



Modules GPS



Télécommandes



Viseurs
électroniques

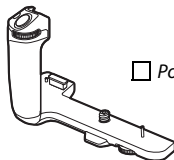

Poignées

Table des matières

Utilisation optimale de votre appareil photo	ii
Accessoires	iii
Pour votre sécurité	xi
Mentions légales.....	xiv
Sans fil.....	xix
Introduction	1
Avant de commencer.....	1
Nomenclature de l'appareil photo.....	2
Utilisation du moniteur orientable	15
Utilisation de l'écran tactile	17
Premières étapes	23
Fixation d'une poignée et d'un viseur électronique	34
Prise de vue et visualisation des photos	38
« Viser et photographier » (mode Automatique)	38
Visualisation des photos.....	41
Suppression des photos	43
Contrôle du résultat en temps réel.....	47
Sélection d'un mode Créativité	49
Sélection d'un mode adapté au sujet ou à la situation.....	50
Palette créative	52
HDR	53
Panoramique simplifié	54
Couleur sélective.....	57
Traitement croisé	58

Enregistrement et lecture de vidéos	59
Enregistrement de vidéos	59
Prendre des photos pendant l'enregistrement de vidéos	64
Lecture des vidéos	65
Suppression de vidéos	67
Modes P, S, A et M	69
P Auto programmé.....	70
S Auto à priorité vitesse.....	71
A Auto à priorité ouverture	72
M Manuel.....	73
Autres modes de prise de vue	76
<input type="checkbox"/> Sélection de l'instant (Meilleur moment)	76
Sélection manuelle de l'image (Sélection active)	76
Votre sélection (Affichage au ralenti).....	80
Sélection de l'appareil photo (Sélecteur photo optimisé)	82
<input checked="" type="checkbox"/> Association de photos et de courtes séquences vidéo (mode Instant animé)	87
Visualisation des Instants animés.....	91
Suppression d'Instants animés.....	91
Photographie avancée	92
Mode rafale	92
Modes retardateur	94
Photographie en mode de télécommande	96
Mode de mise au point.....	99
Mise au point manuelle.....	102
Correction de l'exposition	104
Flash intégré	105

Flashes optionnels.....	109
Fixation des flashes	109
Prise de vue	110
Module GPS GP-N100	113
Fixation du GP-N100	113
Options du menu Configuration	114
Options de prise de vue tactile	116
Modes Automatique et Créativité	116
Modes P, S, A et M	116
Mode Vidéo avancée	117
Wi-Fi	119
<hr/>	
Possibilités offertes par le Wi-Fi.....	119
Accès à l'appareil photo	120
WPS (Android uniquement)	121
Saisie du code PIN (Android uniquement)	122
SSID (Android et iOS)	123
Transfert des photos vers un périphérique mobile	125
Transfert des photos une par une.....	125
Transfert de plusieurs photos.....	127
Visualisation avancée	129
<hr/>	
Informations sur les photos.....	129
Visualisation par planche d'images.....	133
Visualisation par calendrier	134
Fonction Loupe	135
Suppression des photos	136
Suppression de la photo en cours	136
Menu Visualisation	136
Classement des photos	137
Diaporamas.....	138

Connexions	141
Installation du logiciel fourni.....	141
Configuration système requise	143
Visualisation et modification des photos sur un ordinateur	145
Transfert des photos	145
Visualisation des photos	147
Visualisation des photos sur un téléviseur	148
Périphériques haute définition	148
Impression de photos	150
Connexion de l'imprimante.....	150
Impression vue par vue.....	151
Impression de plusieurs photos.....	153
Création d'une commande d'impression DPOF : réglage d'impression.....	155
Menu Visualisation	156
Sélection de plusieurs images	158
Affichage des images	159
Rotation des images	159
Protéger	159
Classement	160
D-Lighting.....	160
Redimensionner	161
Recadrer	162
Éditer la vidéo	163
Combiner vidéos de 4 s.....	165
Combiner des vidéos NMS	166

Menu Prise de vue	167
Mode d'exposition	170
Qualité d'image	171
Taille d'image	172
Sélection active	174
Nbre de vues enregistrées	175
Vidéo avant/après	175
Format de fichier	176
Flou.....	176
Effet app. photo jouet.....	177
Mesure	177
Contrôle auto. distorsion	178
Espace colorimétrique.....	178
D-Lighting actif	179
Réduction du bruit	180
Intervallomètre	181
VR optique	183
VR électronique.....	184
Mode de zone AF	185
Illuminateur AF intégré	186
Contrôle du flash	187
Correction du flash	188
Menu Vidéos	189
Ralenti.....	191
Taille d'image/cadence	192
Options audio des vidéos	193
Capture automatique d'images.....	194

Menu Traitement d'image	195
Balance des blancs	196
Réglage précis de la balance des blancs.....	197
Pré-réglage manuel	198
Sensibilité (ISO)	201
Picture Control	202
Modification des Picture Control.....	202
Picture Control perso.	206
Éditer/enregistrer	206
Charger/enregistrer	207
Réduction du bruit ISO	208
Menu Configuration	209
Formater la carte	211
Photo si carte absente ?	211
Affichage	211
Luminosité des affichages.....	211
Luminosité du viseur.....	212
Affichage du quadrillage	212
Affichage hautes lumières	212
Mode silencieux	212
Réglages du son	212
Extinction automatique	213
Durée télécommande	213
Régler AE/AF-L	214
Mémorisation de l'exposition automatique	214
Mémorisation de la mise au point.....	216
Réduction scintillement	217
Réinitialiser n° fichiers	218
Fuseau horaire et date	218
Rotation auto des images	219
Correction des pixels	220

Remarques techniques	221
Accessoires disponibles en option	221
Cartes mémoire agréées.....	224
Fixation du connecteur d'alimentation et de l'adaptateur secteur.....	225
Rangement et nettoyage	227
Rangement.....	227
Nettoyage.....	227
Entretien de l'appareil photo et de l'accumulateur :	
précautions	228
Réglages disponibles	232
Réglages par défaut	235
Capacité des cartes mémoire	236
Dépannage	239
Accumulateur/affichage.....	239
Prise de vue (tous les modes)	240
Prise de vue (modes P, S, A et M)	241
Vidéos.....	242
Options de prise de vue tactile	242
Visualisation	242
Wi-Fi (réseaux sans fil)	243
Divers.....	243
Messages d'erreur	244
Caractéristiques techniques	247
Appareil photo numérique Nikon 1 V3.....	247
Autonomie de l'accumulateur	265
Index	266

Pour votre sécurité

Afin d'éviter d'endommager votre produit Nikon et de vous blesser ou de blesser un tiers, lisez attentivement et intégralement les consignes de sécurité ci-dessous avant d'utiliser cet appareil. Conservez ces consignes de sécurité dans un endroit facilement accessible à tous ceux qui pourraient se servir de l'appareil.

Le non-respect des consignes exposées dans cette section peut entraîner certaines conséquences signalées par le symbole suivant :



Cette icône indique les avertissements. Pour éviter toute blessure potentielle, lisez l'ensemble des avertissements avant d'utiliser cet appareil Nikon.

■ AVERTISSEMENTS

- ⚠ Le soleil ne doit pas être intégré à votre cadrage.** Lorsque vous photographiez un sujet à contre-jour, veillez à ce que le soleil soit toujours situé entièrement à l'extérieur du cadre. Lorsque le soleil se trouve près du cadre ou dans celui-ci, la lumière du soleil risque de se concentrer dans l'appareil photo et de provoquer un incendie.
- ⚠ Ne regardez pas le soleil à travers le viseur.** L'observation du soleil ou de toute autre source lumineuse puissante à travers le viseur peut provoquer des dommages oculaires irréversibles.
- ⚠ En cas de dysfonctionnement, mettez immédiatement l'appareil photo hors tension.** Si vous remarquez la présence de fumée ou une odeur inhabituelle s'échappant de l'appareil ou de l'adaptateur secteur (disponible séparément), débranchez l'adaptateur secteur et enlevez immédiatement l'accumulateur en prenant soin de ne pas vous brûler. Continuer d'utiliser l'appareil risque d'entraîner des blessures. Une fois l'accumulateur retiré, emportez votre matériel à un centre Nikon agréé pour le faire contrôler.
- ⚠ N'utilisez pas l'appareil en présence de substances inflammables.** N'utilisez pas de matériel électronique en présence de gaz inflammable car cela risque de provoquer une explosion ou un incendie.
- ⚠ Gardez-le au sec.** N'immergez pas l'appareil photo, ne l'exposez pas à l'eau ou ne le manipulez pas avec les mains mouillées. Si vous ne maintenez pas ce produit au sec, vous risquez de l'endommager, de provoquer un incendie ou de recevoir une décharge électrique. Si vous le manipulez avec les mains mouillées, vous risquez également de recevoir une décharge électrique.
- ⚠ Ne le démontez pas.** Tout contact avec les composants internes du produit peut entraîner des blessures. En cas de dysfonctionnement, seul un technicien qualifié est autorisé à réparer l'appareil. Si l'appareil photo venait à se briser suite à une chute ou à un accident, retirez l'accumulateur et/ou débranchez l'adaptateur secteur, puis emportez votre matériel dans un centre Nikon agréé pour le faire contrôler.
- ⚠ Gardez votre matériel hors de portée des enfants.** Le non-respect de cette consigne peut entraîner un risque de blessure. En outre, notez que les petites pièces présentent un risque d'étouffement. Si jamais un enfant avalait une pièce quelconque de ce matériel, consultez un médecin immédiatement.

- ⚠ **Ne mettez pas la courroie autour du cou d'un bébé ou d'un enfant.** Placée autour du cou d'un bébé ou d'un enfant, la courroie de l'appareil photo présente des risques de strangulation.
- ⚠ **Suivez les instructions dispensées par le personnel aérien ou hospitalier.** Cet appareil photo émet des fréquences radio qui peuvent interférer avec le matériel médical ou le système de navigation des avions. Désactivez la fonctionnalité de réseau sans fil avant de monter à bord d'un avion. Par ailleurs, mettez l'appareil photo hors tension pendant le décollage et l'atterrissage. Dans les établissements hospitaliers, suivez les instructions dispensées par le personnel concernant l'utilisation des périphériques sans fil.
- ⚠ **Ne restez pas longtemps au contact direct de l'appareil photo, de l'accumulateur ou du chargeur lorsque ceux-ci sont allumés ou en cours d'utilisation.** Certains éléments de ce matériel peuvent devenir chauds. Laisser ce matériel en contact direct avec la peau pendant de longues périodes peut entraîner des brûlures superficielles.
- ⚠ **Ne laissez pas ce produit exposé à des températures excessivement chaudes, comme dans une voiture fermée ou en plein soleil.** Vous risqueriez de l'endommager ou de provoquer un incendie.
- ⚠ **Ne pointez pas le flash en direction du conducteur d'un véhicule motorisé.** Le non-respect de cette consigne peut provoquer des accidents.
- ⚠ **Utilisez le flash avec précaution.**
- L'utilisation du flash à proximité immédiate de la peau ou d'autres objets peut provoquer des brûlures.
 - L'utilisation d'un flash à proximité des yeux de votre sujet peut provoquer des troubles visuels temporaires. Le flash doit être situé à au moins un mètre du sujet. Soyez particulièrement attentif si vous photographiez des bébés.
- ⚠ **Évitez tout contact avec les cristaux liquides.**
- Si le moniteur venait à se briser, veillez à ne pas vous couper avec les bris de verre et à éviter tout contact des cristaux liquides avec la peau, les yeux ou la bouche.
- ⚠ **Ne transportez pas les trépieds avec un objectif ou un appareil photo attaché.** Vous pourriez trébucher ou blesser d'autres personnes en les heurtant accidentellement.
- ⚠ **Respectez les consignes de manipulation des accumulateurs.** En cas de manipulation inappropriée, les accumulateurs risquent de fuir ou d'exploser. Observez scrupuleusement les consignes suivantes lorsque vous manipulez les accumulateurs destinés à cet appareil :
- Utilisez uniquement des accumulateurs agréés pour ce matériel.
 - Ne court-circuitez pas et ne démontez pas l'accumulateur.
 - Assurez-vous que le matériel est bien hors tension avant de remplacer l'accumulateur. Si vous utilisez un adaptateur secteur, veillez à ce qu'il soit débranché.
 - N'essayez pas d'insérer l'accumulateur à l'envers.

- N'exposez pas l'accumulateur aux flammes ni à une chaleur excessive.
- Évitez tout contact avec l'eau.
- En cas de transport de l'accumulateur, remettez le cache-contacts en place. Ne transportez pas ou ne conservez pas l'accumulateur avec des objets métalliques tels que des colliers ou des épingles à cheveux.
- Les accumulateurs sont susceptibles de fuir lorsqu'ils sont complètement déchargés. Pour éviter d'endommager votre matériel, prenez soin de retirer l'accumulateur dès qu'il est déchargé.
- Lorsque vous n'utilisez pas l'accumulateur, remettez le cache-contacts en place et rangez-le à l'abri de la chaleur et de l'humidité.
- L'accumulateur peut être chaud immédiatement après son utilisation ou en cas d'utilisation prolongée. Avant de le retirer, mettez l'appareil hors tension et attendez que l'accumulateur refroidisse.
- Cessez immédiatement toute utilisation si vous remarquez une quelconque modification de l'accumulateur, comme une décoloration ou une déformation.
- Éliminez la poussière présente sur ou auprès des composants métalliques de la prise à l'aide d'un chiffon sec. Une utilisation prolongée peut provoquer un incendie.
- Ne vous approchez pas du chargeur pendant un orage. Le non-respect de cette consigne de sécurité peut provoquer un choc électrique.
- Ne manipulez pas la prise ou le chargeur avec les mains mouillées. Le non-respect de cette consigne peut entraîner un risque de blessure ou de dysfonctionnement du produit suite à un incendie ou à un choc électrique.
- Ne l'utilisez pas avec des convertisseurs ou des adaptateurs de voyage conçus pour convertir d'une tension à une autre ou avec des onduleurs. Ne pas observer cette précaution pourrait endommager le produit ou provoquer une surchauffe ou un incendie.

⚠ Respectez les consignes de manipulation du chargeur :

- Gardez-le au sec. Le non-respect de cette consigne peut entraîner un risque de blessure ou de dysfonctionnement du produit suite à un incendie ou à un choc électrique.
- Ne court-circuitez pas les contacts du chargeur. Le non-respect de cette consigne de sécurité peut provoquer une surchauffe et endommager le chargeur.

⚠ Utilisez les câbles appropriés. Lors de la connexion de câbles aux prises d'entrée et de sortie, utilisez uniquement les câbles fournis ou vendus par Nikon à ces fins, conformément aux réglementations liées au produit.

⚠ CD-ROM : les CD-ROM contenant les logiciels ou les manuels ne doivent pas être lus à l'aide d'un lecteur de CD audio. Lire les CD-ROM sur un lecteur de CD audio risquerait d'entraîner une perte de l'audition ou d'endommager votre matériel.

Mentions légales

- Les manuels fournis avec ce produit ne doivent pas être reproduits, transmis, transcrits, stockés dans un système de recherche ou traduits en une langue quelconque, en tout ou en partie, et quels qu'en soient les moyens, sans accord écrit préalable de Nikon.
- Nikon se réserve le droit de modifier à tout moment et sans préavis les caractéristiques des matériels et des logiciels décrits dans ces manuels.
- Nikon décline toute responsabilité pour les dommages provoqués suite à l'utilisation de ce matériel.
- Bien que tous les efforts aient été apportés pour vous fournir des informations précises et complètes dans ces manuels, nous vous saurions gré de porter à l'attention du représentant Nikon de votre pays, toute erreur ou omission ayant pu échapper à notre vigilance (les adresses sont fournies séparément).

Avertissement à l'attention des clients résidant au Canada

CAN ICES-3 B / NMB-3 B

Avertissement à l'attention des clients résidant en Europe

ATTENTION : IL Y A UN RISQUE D'EXPLOSION SI L'ACCUMULATEUR EST REMPLACÉ PAR UN AUTRE DE TYPE INCORRECT. DÉBARRASSEZ-VOUS DES ACCUMULATEURS USAGÉS EN SUIVANT LES CONSIGNES.

Ce symbole indique que le matériel électrique et électronique doit être jeté dans les conteneurs appropriés.



Les mentions suivantes s'appliquent uniquement aux utilisateurs situés dans les pays européens :

- Ce produit doit être jeté dans un point de collecte approprié. Il ne doit pas être jeté avec les déchets ménagers.
- Le tri sélectif et le recyclage permettent de préserver les ressources naturelles et d'éviter les conséquences négatives pour la santé humaine et l'environnement, qui peuvent être provoquées par une élimination incorrecte.
- Pour plus d'informations, contactez votre revendeur ou les autorités locales chargées de la gestion des déchets.

Ce symbole sur l'accumulateur/la pile indique que celui-ci/celle-ci doit être jeté(e) dans les conteneurs appropriés.



Les mentions suivantes s'appliquent uniquement aux utilisateurs situés dans les pays européens :

- Tous les accumulateurs/piles, qu'ils portent ce symbole ou non, doivent être jetés dans un point de collecte approprié. Ils ne doivent pas être jetés avec les déchets ménagers.
- Pour plus d'informations, contactez votre revendeur ou les autorités locales chargées de la gestion des déchets.

Avertissement à l'attention des clients résidant aux États-Unis

Le chargeur d'accumulateur

CONSIGNES DE SÉCURITÉ IMPORTANTES—CONSERVEZ CES CONSIGNES

DANGER—POUR LIMITER LE RISQUE D'INCENDIE OU D'ÉLECTROCUTION, SUIVEZ ATTENTIVEMENT CES CONSIGNES

Pour toute source d'alimentation électrique en dehors des États-Unis, utilisez si nécessaire un adaptateur de prise secteur adapté à la prise de courant locale. Cet appareil d'alimentation doit être orienté correctement, soit dans une position verticale, soit monté au sol.

Federal Communications Commission (FCC) Radio Frequency Interference Statement

Cet équipement a été testé et trouvé conforme aux limites définies pour les appareils numériques de Classe B selon la Partie 15 de la réglementation FCC. Ces limites assurent une protection

raisonnable contre les interférences dangereuses lorsque l'équipement est utilisé en environnement résidentiel. Cet équipement génère, utilise et peut irradier des radiofréquences qui peuvent, en cas d'une installation et d'une utilisation contraires aux instructions, provoquer des interférences néfastes aux communications radio. Cependant, rien

ne garantit que ce matériel ne provoquera pas des interférences dans une installation particulière. Si ce matériel provoque effectivement des interférences préjudiciables à la réception radio ou télévisée, ce qui peut être déterminé en l'allumant et en l'éteignant, il est conseillé d'essayer de corriger ces interférences à l'aide de l'une ou de plusieurs des mesures suivantes :

- Réorientez ou repositionnez l'antenne de réception.
- Éloignez davantage l'équipement du récepteur.
- Raccordez l'équipement à une prise reliée à un circuit différent de celui où est connecté le récepteur.
- Consultez un revendeur ou un technicien radio/télévision spécialisé.



Nikon
1 V3

AVERTISSEMENTS

Modifications

La FCC demande qu'il soit notifié à l'utilisateur que tout changement ou modification sur cet appareil qui n'aurait pas été expressément approuvé par Nikon Corporation peut annuler tout droit à l'utilisateur d'utiliser l'équipement.

Câbles d'interface

Utilisez les câbles d'interface vendus ou fournis par Nikon pour votre appareil photo. L'utilisation d'autres câbles peut faire dépasser les limites de la Classe B Partie 15 de la réglementation FCC.

Avvertissement à l'attention des clients résidant en Californie

ATTENTION : la manipulation du câble de ce produit peut entraîner des risques d'exposition au plomb, une substance chimique reconnue par l'État de Californie comme un facteur de malformations congénitales ou d'autres dysfonctionnements de l'appareil reproductif. *Lavez-vous soigneusement les mains après toute utilisation.*

Nikon Inc., 1300 Walt Whitman Road, Melville, New York 11747-3064, U.S.A.
Tél. : 631-547-4200

Avertissement concernant l'interdiction de copie ou de reproduction

Veillez remarquer que la simple possession de documents copiés numériquement ou reproduits à l'aide d'un scanner, d'un appareil photo numérique ou de tout autre appareil peut être punie par la loi.

- **Copies ou reproductions interdites par la loi**

Ne copiez pas et ne reproduisez pas des billets de banque, des pièces, des titres ou des obligations d'État, même si ces copies ou reproductions sont estampillées « Spécimen ».

La copie ou la reproduction de billets de banque, de pièces ou de titres circulant à l'étranger est interdite.

Sauf en cas d'autorisation préalable des autorités, la copie ou la reproduction de timbres ou de cartes postales inutilisés émis par ces mêmes autorités est strictement interdite.

La copie ou la reproduction de timbres émis par les autorités et de documents certifiés stipulés par la loi est interdite.

- **Avertissements concernant certaines copies et reproductions**

Le gouvernement a publié certains avertissements concernant la copie ou la reproduction des titres émis par des entreprises privées (actions, billets,

chèques, bons cadeaux, etc), des titres de transport ou des bons de réduction, sauf en cas de nécessité d'un nombre restreint de copies pour les activités d'une entreprise. De même, ne copiez pas et ne reproduisez pas des passeports émis par l'état, des permis émis par des organismes publics et des groupes privés, des cartes d'identité, et des tickets tels que des passes ou des tickets restaurant.

- **Conformité aux mentions légales et droits d'auteur**

La copie et la reproduction d'œuvres de création protégées par des droits d'auteur (livres, musique, peintures, gravures, impressions, cartes, dessins, films et photos) est réglementée par des lois nationales et internationales sur les droits d'auteur. N'utilisez en aucun cas ce matériel pour réaliser des reproductions illégales ou pour enfreindre les lois sur les droits d'auteur.

AVC Patent Portfolio License

CE PRODUIT EST ACCORDÉ SOUS LICENCE CONFORMÉMENT À L'AVC PATENT PORTFOLIO LICENSE POUR UNE UTILISATION PERSONNELLE ET NON LUCRATIVE PAR UN CONSOMMATEUR EN VUE DE (i) ENCODER DES VIDÉOS SELON LA NORME AVC (« VIDÉO AVC ») ET/OU (ii) DÉCODER DES VIDÉOS AVC QUI ONT ÉTÉ ENCODÉES PAR UN CONSOMMATEUR DANS LE CADRE D'UNE ACTIVITÉ PERSONNELLE ET NON LUCRATIVE ET/OU QUI ONT ÉTÉ OBTENUES AUPRÈS D'UN FOURNISSEUR DE VIDÉOS POSSÉDANT UNE LICENCE L'AUTORISANT À FOURNIR DES VIDÉOS AVC. AUCUNE LICENCE N'EST ACCORDÉE EFFECTIVEMENT OU IMPLICITEMENT POUR TOUT AUTRE USAGE. DES INFORMATIONS SUPPLÉMENTAIRES PEUVENT ÊTRE OBTENUES AUPRÈS DE MPEG LA, L.L.C. VISITEZ <http://www.mpegla.com>.

Élimination des périphériques de stockage de données

Veillez remarquer que la suppression des images ou le formatage des cartes mémoire ou d'autres périphériques de stockage de données n'élimine pas totalement les données d'images originales. Les fichiers supprimés de certains périphériques de stockage peuvent parfois être récupérés à l'aide de logiciels disponibles dans le commerce. Ceci peut déboucher sur une utilisation malveillante de données d'images personnelles. Il est de la responsabilité de l'utilisateur d'assurer la protection de ces données.

Avant l'élimination d'un périphérique de stockage ou son transfert à un tiers, effacez toutes les données qui s'y trouvent à l'aide d'un logiciel de suppression disponible dans le commerce ou formatez ce même périphérique, puis remplissez-le complètement d'images ne contenant aucune information privée (par exemple des photos d'un ciel vide). Il est possible de redonner aux réglages Wi-Fi leurs valeurs par défaut en sélectionnant l'option **Wi-Fi > Type de connexion Wi-Fi > Réinit. réglages Wi-Fi** du menu Configuration (□ 124). Faites attention de ne pas vous blesser lors de la destruction physique des périphériques de stockage de données.

Avertissements sur la température

Il se peut que l'appareil photo soit chaud au toucher lors de son utilisation ; cela est normal et n'est pas le signe d'un dysfonctionnement. À des températures ambiantes élevées, après des périodes prolongées d'utilisation continue ou après la prise de plusieurs photos successives à une cadence rapide, un avertissement de température peut s'afficher. Dans ce cas, l'appareil photo s'éteint automatiquement afin de protéger ses circuits internes. Attendez que l'appareil photo refroidisse avant de le réutiliser.

Utilisez exclusivement des accessoires électroniques de la marque Nikon

Les appareils photo Nikon sont conçus dans le respect des normes les plus strictes et comprennent des circuits électroniques complexes. Seuls les accessoires de marque Nikon (notamment les chargeurs, les accumulateurs, les adaptateurs secteur et les accessoires d'objectif) et certifiés par Nikon pour un usage spécifique avec cet appareil photo numérique Nikon sont conçus et éprouvés pour fonctionner avec ces circuits internes de manière optimale et exempte de tout risque.

L'utilisation d'accessoires électroniques qui ne sont pas de la marque Nikon risque d'endommager l'appareil photo et peut annuler votre garantie Nikon. L'usage d'accumulateurs Li-ion d'une autre marque, ne portant pas le sceau holographique Nikon représenté à droite, peut entraîner des dysfonctionnements de l'appareil photo ou provoquer des phénomènes de surchauffe, inflammation, casse ou fuite des accumulateurs.



Pour en savoir plus sur les accessoires de marque Nikon, renseignez-vous auprès d'un revendeur agréé Nikon.

✔ Utilisez exclusivement des accessoires de marque Nikon

Seuls les accessoires de marque Nikon et certifiés par Nikon pour un usage spécifique avec votre appareil photo numérique Nikon sont conçus et éprouvés pour un fonctionnement optimal et exempt de tout risque.

L'UTILISATION D'ACCESSOIRES D'UNE MARQUE AUTRE QUE NIKON RISQUE D'ENDOMMAGER VOTRE APPAREIL PHOTO ET D'ANNULER VOTRE GARANTIE NIKON.

✔ Révision de votre appareil photo et des accessoires

Cet appareil photo est un appareil de précision qui nécessite d'être révisé régulièrement. Nikon recommande de le faire vérifier par le revendeur d'origine ou un représentant Nikon agréé une fois par an ou tous les deux ans et de le faire réviser entièrement une fois tous les trois à cinq ans (veuillez remarquer que ces services sont payants). Ces révisions sont d'autant plus importantes si vous utilisez votre appareil photo à titre professionnel. Lorsque vous laissez votre appareil photo en révision ou en réparation, n'oubliez pas de joindre les accessoires avec lesquels vous l'utilisez régulièrement, comme les objectifs.

✔ Avant de prendre des photos importantes

Avant de prendre des photos lors d'un événement important (comme un mariage ou un voyage), faites des essais avec votre appareil photo pour vous assurer qu'il fonctionne normalement. Nikon ne pourra être tenu responsable des dommages ou pertes de profits pouvant résulter d'un mauvais fonctionnement du produit.

✔ Formation permanente

Dans le cadre de l'engagement « Formation permanente » de Nikon relatif à l'assistance et à la formation continue, des informations continuellement mises à jour sont disponibles en ligne sur les sites suivants :

- **Pour les utilisateurs résidant aux États-Unis** : <http://www.nikonusa.com/>
- **Pour les utilisateurs résidant en Europe et en Afrique** :
<http://www.europe-nikon.com/support/>
- **Pour les utilisateurs résidant en Asie, en Océanie et au Moyen-Orient** :
<http://www.nikon-asia.com/>

Visitez régulièrement ces sites pour vous tenir informé des dernières informations sur le produit, des astuces, des réponses aux questions fréquentes et des conseils d'ordre général sur l'imagerie et la photographie numériques. Des informations supplémentaires sont aussi disponibles auprès de votre représentant Nikon local. Utilisez l'URL suivante pour obtenir la liste des contacts : <http://imaging.nikon.com/>

Sans fil

Ce produit, qui comporte un logiciel de cryptage développé aux États-Unis, est régi par les réglementations américaines en matière d'exportations (Export Administration Regulations) et ne peut être exporté ou ré-exporté vers un pays sur lequel les États-Unis exercent un embargo sur les biens. Les pays suivants sont actuellement sous embargo : Cuba, Iran, Corée du Nord, Soudan et Syrie.

Avis pour les clients résidant aux États-Unis

Ce dispositif est conforme à la Partie 15 de la réglementation FCC. Le fonctionnement est soumis aux deux conditions suivantes : (1) cet appareil ne doit pas provoquer d'interférences dangereuses et (2) cet appareil doit accepter toute interférence reçue, y compris celles susceptibles de produire un dysfonctionnement.

AVERTISSEMENT DE LA FCC

La FCC demande qu'il soit notifié à l'utilisateur que tout changement ou modification sur cet appareil qui n'aurait pas été expressément approuvé par Nikon Corporation peut annuler tout droit à l'utilisateur d'utiliser l'équipement.

Déclaration d'interférences de fréquences radio de la FCC

Remarque : ce matériel a été testé et trouvé conforme aux limites définies pour les appareils numériques de Classe B selon la Partie 15 de la réglementation FCC. Ces limites assurent une protection raisonnable contre les interférences dangereuses lorsque le matériel est utilisé en environnement résidentiel. Ce matériel génère, utilise et peut irradier des radiofréquences qui peuvent, en cas d'une installation et d'une utilisation contraires aux instructions, provoquer des interférences néfastes aux communications radio. Cependant, il n'existe aucune garantie que ce matériel ne provoquera pas des interférences dans une installation particulière. S'il provoque effectivement des interférences préjudiciables à la réception radio ou télévisée, ce qui peut être déterminé en l'allumant et en l'éteignant, il est conseillé d'essayer de corriger ces interférences à l'aide de l'une ou de plusieurs des mesures suivantes :

- Réorientez ou repositionnez l'antenne de réception.
- Augmentez la distance séparant ce matériel du récepteur.
- Raccordez ce matériel à une prise reliée à un circuit différent de celui où est connecté le récepteur.
- Consultez un revendeur ou un technicien radio/télévision spécialisé.

Emplacement

Ce transmetteur ne doit pas être placé au même endroit que ou utilisé en conjonction avec toute autre antenne ou tout autre transmetteur.

Nikon Inc., 1300 Walt Whitman Road, Melville, New York 11747-3064, U.S.A.
Tél. : 631-547-4200

Avis pour les clients résidant au Canada

CAN ICES-3 B / NMB-3 B

Cet appareil est conforme aux normes CNR exemptes de licence d'Industrie Canada. Le fonctionnement est soumis aux deux conditions suivantes : (1) cet appareil ne doit pas provoquer d'interférences et (2) cet appareil doit accepter toute interférence, y compris celles susceptibles de produire un dysfonctionnement de l'appareil.

Déclaration relative à l'exposition aux fréquences radio de la FCC/IC

Les preuves scientifiques disponibles ne démontrent pas la présence de problèmes de santé associés à l'utilisation de dispositifs sans fil à faible puissance. Cependant, il n'existe pas non plus de preuve que ces dispositifs sans fil à faible puissance sont absolument sûrs. Les dispositifs sans fil à faible puissance émettent de faibles niveaux de fréquence radio de l'ordre d'une micro-onde lorsqu'ils sont utilisés. Alors que de hauts niveaux de fréquences radio peuvent avoir des effets sur la santé (en chauffant les tissus), l'exposition à de faibles niveaux de fréquences radio n'ayant pas d'effet de chaleur ne provoque pas d'effet néfaste connu sur la santé. De nombreuses études portant sur les faibles niveaux d'exposition aux fréquences radio n'ont pas détecté d'effets biologiques. Certaines études ont suggéré que certains effets biologiques pouvaient se produire, mais ces conclusions n'ont pas été confirmées par des recherches supplémentaires. Le 1 V3, équipé d'un module LAN sans fil LBWA1ZZYM6 (FCC ID:VPYLBYM / IC ID:772C-LBYM), a été testé et reconnu conforme aux limites d'exposition aux radiations de la FCC/IC établies pour un environnement non contrôlé et est conforme aux directives relatives à l'exposition aux fréquences radio de la FCC du Supplément C des règles d'exposition aux fréquences radio OET65 et RSS-102. Veuillez consulter le rapport de test SAR disponible sur le site Internet de la FCC.

Avis pour les clients résidant en Europe

Par la présente, Nikon Corporation déclare que le 1 V3 est conforme aux exigences et autres clauses de la Directive 1999/5/CE. La déclaration de conformité est consultable à l'adresse http://imaging.nikon.com/support/pdf/DoC_1V3.pdf



Avis aux clients au Maroc

Cet appareil est conforme à la réglementation sur les hautes fréquences.

AGREE PAR L'ANRT MAROC

Numéro d'agrément : MR 8755 ANRT 2013

Date d'agrément : 18/12/2013

Sécurité

L'un des avantages de ce produit est qu'il permet aux personnes de se connecter librement afin d'échanger des données sans fil en tout lieu, dans la limite de sa portée. Néanmoins, vous pouvez être confronté aux situations suivantes si les fonctions de sécurité ne sont pas activées :

- Vol de données : il se peut que des tiers malveillants interceptent les transmissions sans fil afin de voler des identifiants, des mots de passe et autres informations personnelles.
- Accès non autorisé : des utilisateurs non autorisés peuvent avoir accès au réseau et modifier des données ou réaliser d'autres actions malveillantes. Notez qu'en raison de la conception des réseaux sans fil, des attaques spécialisées peuvent permettre un accès non autorisé même si les fonctions de sécurité sont activées.

Introduction

Avant de commencer

Avant d'utiliser votre appareil photo pour la première fois, vérifiez que la boîte contient bien les éléments indiqués dans le *Manuel d'utilisation*.



Nomenclature de l'appareil photo

Prenez le temps de vous familiariser avec les commandes et les affichages de votre appareil photo. Il peut s'avérer pratique de marquer cette section afin de pouvoir la consulter si nécessaire au cours de la lecture de ce manuel.

Boîtier

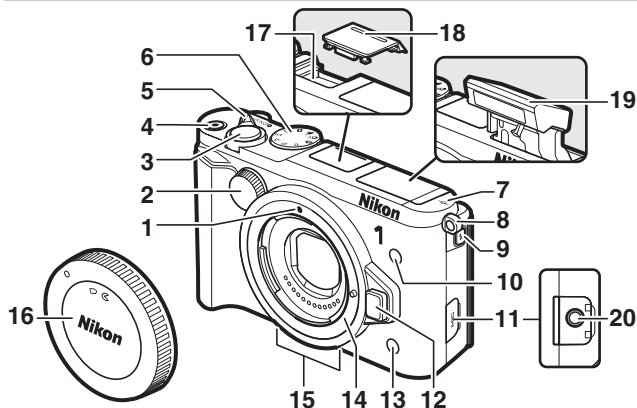

1 Repère de montage.....	27	11 Cache de la prise pour microphone externe	
2 Molette de commande secondaire.....	72, 73	12 Commande de déverrouillage de l'objectif.....	28
3 Déclencheur.....	44, 64, 78, 81, 83, 88	13 Récepteur infrarouge.....	96, 97, 241
4 Commande d'enregistrement vidéo.....	59, 60	14 Monture d'objectif.....	27
5 Commutateur marche-arrêt.....	29	15 Microphone.....	193
6 Sélecteur de mode.....	8	16 Bouchon de boîtier.....	223
7 Repère du plan focal (∞).....	103	17 Port multi-accessoires.....	35, 109, 113
8 Ciellet pour courroie d'appareil photo.....	23	18 Cache du port multi-accessoires.....	34, 109, 113
9 Commande d'ouverture du flash.....	105	19 Flash intégré.....	105
10 Illuminateur d'assistance AF.....	186	20 Prise pour microphone externe.....	222
Témoin du retardateur.....	95		
Témoin d'atténuation des yeux rouges.....	106		

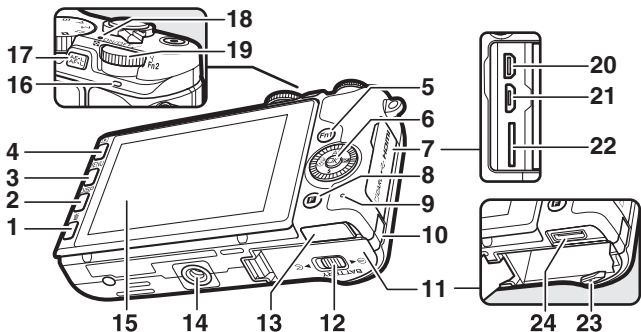

1 Commande (suppression).....43, 136	11 Volet du logement pour accumulateur 24, 25, 225
2 Commande DISP (affichage)..... 6	12 Loquet du volet du logement pour accumulateur 24, 25, 225
3 Commande MENU (menu)..... 10	13 Cache du connecteur de la poignée ...36
4 Commande (visualisation) 41, 85, 91	14 Filetage pour fixation sur trépied *
5 Commande Fn1 14	15 Moniteur orientable 5, 15, 129, 211
6 Sélecteur multidirectionnel 9	16 Haut-parleur
Commande (OK).....9	17 Commande (mémorisation de l'exposition automatique/de l'autofocus) 214
AF (mode de mise au point)99	18 Voyant d'alimentation29
(correction d'exposition)..... 104	19 Molette de commande principale/ Commande Fn2 14, 41, 71, 73, 102
(mode de flash) 105	20 Connecteur HDMI 148
(prise de vue en rafale/ retardateur)..... 92, 94, 96	21 Port USB 145, 150
7 Volet du logement pour carte mémoire/ volet des connecteurs 24, 26	22 Logement pour carte mémoire24
8 Commande (fonction) 12	23 Loquet de l'accumulateur 24, 25, 225
9 Voyant d'accès de la carte mémoire26, 40	24 Connecteur de la poignée36
10 Cache du connecteur d'alimentation (connecteur d'alimentation en option) 225	

* Cet appareil photo n'est pas compatible avec l'adaptateur pour trépied TA-N100.

Prise en main de l'appareil photo

Lorsque vous cadrez vos photos, tenez l'appareil comme illustré ci-dessous.

Tenez l'appareil avec la main droite.

Prenez légèrement appui en calant les coudes contre le buste.



Soutenez l'objectif avec la main gauche.



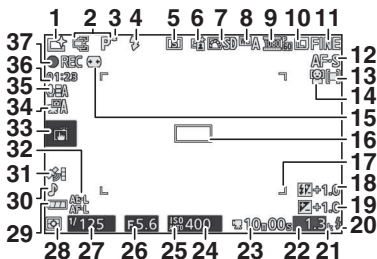

1 Mode de prise de vue 8	20 Témoin de disponibilité du flash 107
2 Contrôle du résultat en temps réel 47	21 « k » (indique qu'il reste assez de mémoire pour plus de 1000 vues) 33
Mode Créativité 49	22 Nombre de vues restantes 33
Sélection Meilleur moment 76, 80, 82	Nombre de vues restantes avant remplissage de la mémoire tampon 93
Sélection Vidéo avancée 59, 62	Indicateur d'enregistrement de la balance des blancs 199
Mode d'exposition 170	Indicateur d'avertissement relatif à la carte 211, 244
3 Indicateur de décalage du programme 70	23 Durée disponible 60
4 Mode de flash 106	24 Sensibilité (ISO) 201
5 Retardateur 94	25 Indicateur de sensibilité (ISO) 201
Mode de télécommande 96	Indicateur de sensibilité (ISO) automatique 201
Mode rafale * 92	26 Ouverture 72, 73
6 D-Lighting actif * 179	27 Vitesse d'obturation 71, 73
7 Picture Control * 202	28 Mesure 177
8 Balance des blancs * 196	29 Indicateur de l'accumulateur * 33
9 Taille d'image/cadence 192	30 Réglages du son * 212
10 Taille d'image * 172	31 Indicateur de signal satellite * 115
11 Qualité d'image * 171	32 Indicateur de mémorisation de l'exposition automatique (AE)/de l'autofocus (AF) 214
12 Mode de mise au point 99	33 Options de prise de vue tactile 116
13 Mode de zone AF * 185	34 Capture automatique d'images 194
14 Priorité visage * 45, 169	35 Sensibilité du microphone * 193
15 Indicateur de contrôle automatique de la distorsion 178	36 Durée écoulée 60
16 Zone de mise au point 39, 185	37 Indicateur d'enregistrement 60
17 Délimiteurs de zone AF * 99	
18 Correction du flash 188	
19 Correction de l'exposition 104	

* Disponible uniquement en affichage détaillé (□ 6).

Remarque : tous les indicateurs sont représentés à titre illustratif.

Commande DISP (Affichage)

Appuyez sur DISP pour commuter entre les différents indicateurs de prise de vue (📖 5) et de visualisation (📖 129) comme indiqué ci-dessous.

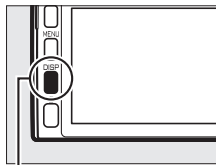

Commande DISP



■ Prise de vue

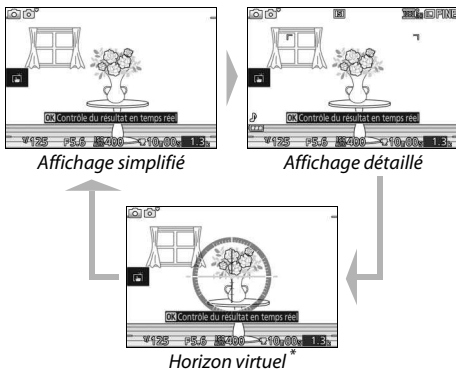

* Affiché uniquement en modes autres que **Palette créative**.

📷 Zone d'enregistrement

La zone filmée pendant l'enregistrement vidéo est indiquée par des repères à l'écran ; l'aspect de ces repères dépend de l'option sélectionnée pour **VR électronique** (📖 184) dans le menu Vidéos.

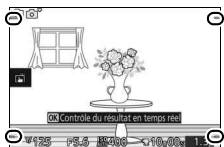

Réduction de vibration « VR électronique » désactivée

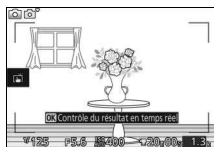

Réduction de vibration « VR électronique » activée

Visualisation

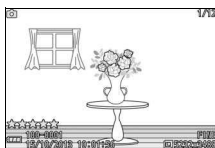

Infos simplifiées de la photo

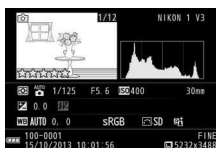

Infos détaillées de la photo

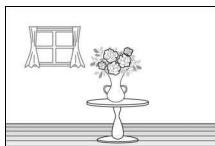
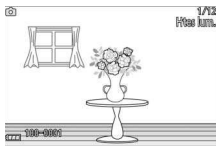

Image uniquement



Hautes lumières*

* Affichées uniquement si **Activée** est sélectionné pour l'option **Affichage > Affichage hautes lumières** du menu Configuration (☰ 212).

Horizon virtuel

Les informations de roulis et de tangage affichées sont communiquées par le capteur d'inclinaison de l'appareil photo. Si l'appareil photo n'est incliné ni à gauche, ni à droite, la ligne de référence du roulis s'affichera en vert, tandis que si l'appareil photo n'est incliné ni en avant, ni en arrière, le point situé au centre de l'affichage deviendra vert. Chaque division de l'affichage du roulis est équivalente à 5°, tandis que chaque division de l'affichage du tangage est équivalente à 10°.



Appareil photo à l'horizontale



Appareil photo incliné à gauche ou à droite



Appareil photo incliné en avant ou en arrière

Inclinaison de l'appareil photo

Notez que l'affichage de l'horizon virtuel risque d'être imprécis lorsque l'appareil photo est fortement incliné vers l'avant ou vers l'arrière. Si l'appareil photo ne parvient pas à mesurer l'inclinaison, il ne pourra pas afficher le degré d'inclinaison.



Sélecteur de mode

L'appareil photo propose les modes de prise de vue suivants :

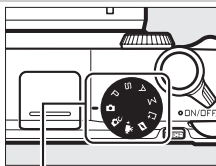

Sélecteur de mode

Mode Automatique (☐ 38) : laissez l'appareil photo choisir les réglages des photos et des vidéos.

Mode Créativité (☐ 49) : appliquez des effets spéciaux aux photos ou adaptez les réglages à la scène.

Mode Vidéo avancée (☐ 59) : choisissez un mode d'exposition et réglez la vitesse d'obturation ou l'ouverture, ou enregistrez des vidéos au ralenti, en accéléré ou avec d'autres effets spéciaux.

Mode Instant animé (☐ 87) : à chaque déclenchement, l'appareil photo enregistre une image fixe et une séquence vidéo de 1,6 s environ.

Mode Meilleur moment (☐ 76) : choisissez **Sélection active** pour sélectionner la meilleure photo parmi 40 images stockées dans la mémoire temporaire, **Affichage au ralenti** pour choisir le moment du déclenchement alors que la scène photographiée défile au ralenti ou **Sélecteur photo optimisé** pour laisser l'appareil choisir la meilleure photo en fonction de la composition et du mouvement.

Modes P, S, A et M (☐ 69) : sélectionnez la vitesse d'obturation et/ou l'ouverture pour contrôler davantage les effets obtenus.

- P : Auto programmé (☐ 70)
- A : Auto à priorité ouverture (☐ 72)
- S : Auto à priorité vitesse (☐ 71)
- M : Manuel (☐ 73)



Sélecteur multidirectionnel

Le sélecteur multidirectionnel et la commande  permettent de modifier les réglages et de naviguer entre les différents menus de l'appareil photo.

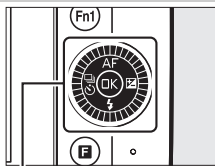

Sélecteur multidirectionnel



Réglages : AF

Pour afficher le menu des modes de mise au point ( 99).

Navigations dans les menus : ▲

Pour déplacer le curseur vers le haut.

Réglages :

Pour afficher le menu de la prise de vue en rafale/du retardateur/de la télécommande ( 92, 94, 96).

Navigations dans les menus : ◀

Pour revenir au menu précédent.

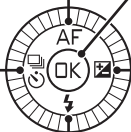

Pour sélectionner l'élément en surbrillance.

Réglages :

Pour afficher le menu de la correction d'exposition ( 104).

Navigations dans les menus : ▶

Pour sélectionner l'élément en surbrillance ou afficher un sous-menu.

Réglages :

Pour afficher le menu des modes de flash ( 105).

Navigations dans les menus : ▼

Pour déplacer le curseur vers le bas.

Sélecteur multidirectionnel

Vous pouvez également mettre en surbrillance les éléments en tournant le sélecteur multidirectionnel comme indiqué à droite.



Commande MENU

La plupart des options de prise de vue, de visualisation et de configuration sont accessibles depuis les menus de l'appareil photo. Pour afficher les menus, appuyez sur la commande MENU.

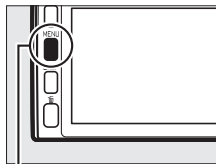









Commande MENU



Onglets

Vous avez le choix entre les menus suivants :

-  Menu Visualisation (☐ 156)
-       Menu Prise de vue (☐ 167)
-  Menu Vidéos (☐ 189)
-  Menu Traitement d'image (☐ 195)
-  Menu Configuration (☐ 209)
-  Menu Wi-Fi (☐ 119)

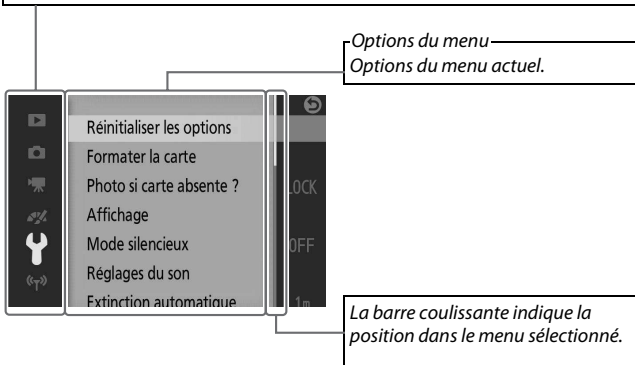

■ Utilisation des menus

Utilisez le sélecteur multidirectionnel (📖 9) pour parcourir les menus Visualisation, Prise de vue, Vidéos, Traitement d'image, Configuration et Wi-Fi.

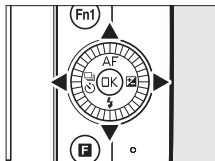

Sélecteur multidirectionnel



1 Sélectionnez un menu.

Appuyez sur ▲ ou ▼ pour mettre en surbrillance les onglets et appuyez sur ► pour positionner le curseur dans le menu en surbrillance.

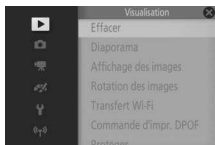

2 Sélectionnez une rubrique.

Appuyez sur ▲ ou ▼ pour mettre en surbrillance les rubriques des menus et appuyez sur ► pour afficher les options de la rubrique en surbrillance.



3 Sélectionnez une option.

Appuyez sur ▲ ou ▼ pour mettre en surbrillance l'option de votre choix et appuyez sur **OK** pour la sélectionner.



Utilisation des menus

Les rubriques affichées peuvent varier en fonction des réglages de l'appareil photo. Les rubriques grisées ne sont pas disponibles (📖 232). Pour quitter les menus et revenir au mode de prise de vue, appuyez sur le déclencheur à mi-course (📖 44).

Commande **F** (fonction)

Pour afficher le menu fonction et modifier les réglages de l'appareil photo ou accéder aux options de visualisation, appuyez sur la commande **F**.

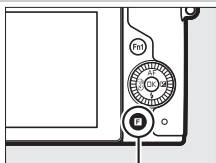

Commande **F**



Menu **F** (mode de prise de vue)



Menu **F** (visualisation)

1 Sélectionnez une rubrique.

Utilisez le sélecteur multidirectionnel pour mettre en surbrillance une rubrique et appuyez sur **OK** pour afficher les options (pour quitter le menu **F**, appuyez sur le déclencheur à mi-course comme décrit à la page 44 ou mettez en surbrillance **X** et appuyez sur **OK**).



2 Sélectionnez une option.

Mettez en surbrillance l'option ou la valeur de votre choix et appuyez sur **OK** pour la sélectionner.

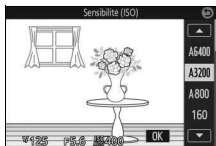

Menu **F**

Le contenu du menu **F** est variable : il dépend des réglages de l'appareil photo ou du type d'image affiché ; les options indisponibles sont grisées. Le menu **F** n'est pas disponible en mode Automatique.



Commandes de fonction (Fn1 et Fn2)

Pendant la prise de vue, les commandes **Fn1** et **Fn2** permettent de sélectionner rapidement les réglages souvent utilisés. Pour choisir les rôles joués par ces commandes, accédez à l'option **Régler la commande Fn** du menu Configuration (☞ 209), mettez en surbrillance la commande souhaitée, appuyez sur ► et choisissez l'une des options suivantes :

- Correction de l'exposition (☞ 104)
- Mesure (☞ 177)
- Balance des blancs (☞ 196)
- Sensibilité (ISO) (☞ 201)
- Picture Control (☞ 202)
- Mode de zone AF (☞ 185)
- Commande d'enregistrement vidéo

Si vous sélectionnez **Enregistrement vidéo**, la commande choisie permet de démarrer et d'arrêter l'enregistrement vidéo (☞ 60).

Si vous utilisez la poignée disponible en option (☞ 36), vous pouvez également choisir le rôle joué par la commande **Fn3**.

Commande Fn2

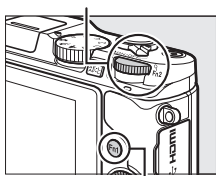

Commande Fn1

Commande Fn3

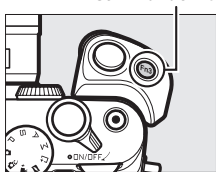

☑ Réglages par défaut

Avec les réglages par défaut, les commandes **Fn1**, **Fn2** et **Fn3** effectuent respectivement les fonctions de balance des blancs, sensibilité (ISO) et enregistrement vidéo.

☑ Commande Fn2

La molette de commande principale fonctionne en association avec la commande **Fn2**. Pour accéder à la fonction attribuée à la commande **Fn2**, appuyez sur la molette de commande.

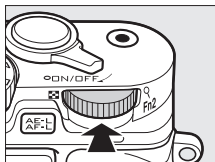

Commande Fn2

Utilisation du moniteur orientable

Vous pouvez ouvrir et faire pivoter le moniteur comme indiqué ci-dessous.

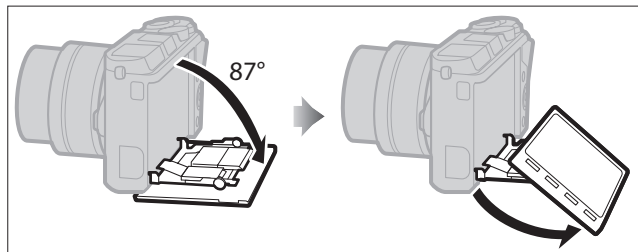

Utilisation normale : dans les situations de prise de vue courantes, le moniteur s'utilise en position fermée.

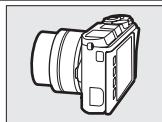

Prises de vues selon un angle bas : cadrez les photos en positionnant l'appareil photo près du sol. Une fois positionné selon un angle bas, le moniteur peut être abaissé davantage.

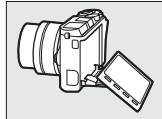
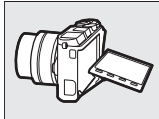
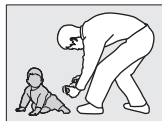
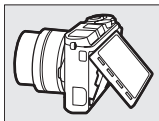

Prises de vues selon un angle élevé : cadrez les photos en tenant l'appareil photo au-dessus de votre tête.

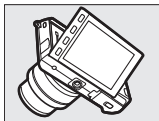

✔ Utilisation du moniteur

Faites pivoter doucement le moniteur dans les limites indiquées à la page 15. *Ne forcez pas.* Vous risquez sinon d'endommager l'appareil photo ou le moniteur. Si l'appareil photo est installé sur un trépied, veillez à ce que le moniteur n'entre pas en contact avec le trépied.

Ne touchez pas la zone située à l'arrière du moniteur. Vous risquez sinon de provoquer le dysfonctionnement du produit.

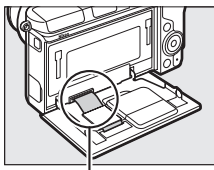

Faites particulièrement attention de ne pas toucher cette zone.



Utilisation de l'écran tactile

Il est possible d'effectuer les actions suivantes sur l'écran tactile :

Toucher

Touchez le moniteur.



Feuilleter

Appuyez furtivement sur le moniteur pour faire défiler l'image.

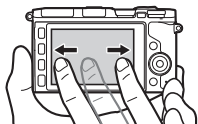

Faire glisser

Faites glisser un doigt sur le moniteur.

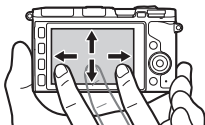

Éloigner/rapprocher

Éloignez ou rapprochez deux doigts.

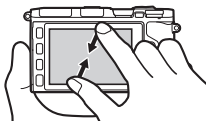

 **Écran tactile**

L'écran tactile réagit à l'électricité statique et peut ne pas répondre à vos mouvements s'il est recouvert d'un film de protection d'autres fabricants ou si vous le touchez avec les ongles ou des gants. N'exercez pas de pression excessive sur l'écran et ne le touchez pas avec des objets pointus.

 **Utilisation de l'écran tactile**

L'appareil photo risque de ne pas reconnaître une quelconque pression si vous laissez votre doigt trop longtemps sur l'écran. Par ailleurs, il risque de ne pas reconnaître certains gestes si vous le touchez de façon trop furtive, si vos doigts se déplacent trop rapidement ou sur une distance trop courte, s'ils ne restent pas en contact avec l'écran ou si vous ne coordonnez pas bien le mouvement d'éloignement/de rapprochement entre vos deux doigts.



■ Prise de vue

L'écran tactile permet d'effectuer les opérations de prise de vue suivantes.

Prendre une photo (prise de vue tactile)

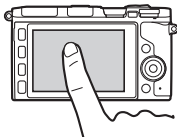

En modes Automatique, Créativité, P, S, A et M, vous pouvez effectuer la mise au point et prendre une photo en touchant le sujet à l'écran.

Effectuer la mise au point (prise de vue tactile)

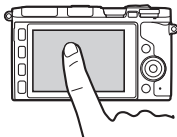

En mode Vidéo avancée, vous pouvez effectuer la mise au point en touchant le sujet à l'écran.

Modifier les réglages

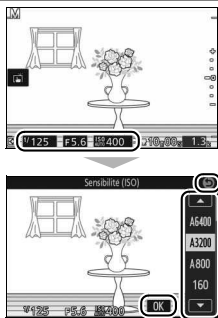

Touchez les icônes en surbrillance pour afficher les réglages ; touchez les icônes ou les curseurs pour les modifier (les rubriques disponibles varient en fonction des réglages de l'appareil photo). Touchez **OK** pour enregistrer les modifications et quitter ou touchez **⏪** pour revenir à l'écran précédent.





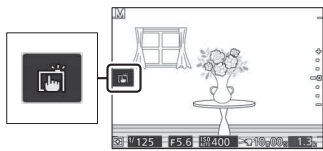





Options de prise de vue tactile

Vous pouvez modifier les options de prise de vue tactile en touchant l'icône indiquée ci-contre (📖 116).

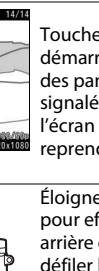

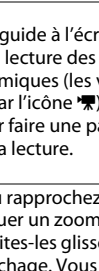
■ Visualisation des photos

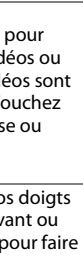
L'écran tactile permet d'effectuer les opérations de visualisation suivantes.

 Visualiser d'autres images		Faites défiler vers la gauche ou vers la droite pour visualiser les autres images.
Visualiser des vidéos ou des panoramiques	 <p>Guide</p>	Touchez le guide à l'écran pour démarrer la lecture des vidéos ou des panoramiques (les vidéos sont signalées par l'icône ). Touchez l'écran pour faire une pause ou reprendre la lecture.
Effectuer un zoom avant		Éloignez ou rapprochez vos doigts pour effectuer un zoom avant ou arrière et faites-les glisser pour faire défiler l'affichage. Vous pouvez aussi toucher deux fois une photo affichée en plein écran pour effectuer un zoom avant et la toucher à nouveau deux fois pour annuler le zoom ( 135).
Afficher les imagerie		Pour afficher les imagerie ( 133), rapprochez vos doigts lorsqu'une photo est affichée en plein écran. Rapprochez ou éloignez vos doigts pour choisir le nombre d'images affichées parmi 4, 9 ou 16.
Afficher d'autres mois		Faites défiler vers la gauche ou vers la droite pour afficher les autres mois du calendrier ( 134).

Utiliser les guides à l'écran



Vous pouvez effectuer diverses opérations en touchant les guides à l'écran.

■ Utilisation des menus

L'écran tactile permet d'effectuer les opérations de menu suivantes.



Faire défiler

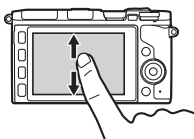

Faites glisser un doigt vers le haut ou le bas pour faire défiler l'affichage.

Choisir un menu



Touchez une icône de menu pour choisir un menu.

Modifier les réglages



Touchez les rubriques des menus pour afficher leurs options et touchez les icônes ou les curseurs pour les modifier. Appuyez sur  pour revenir à l'écran précédent.

Menu F

L'écran tactile permet de modifier les réglages du menu **F**.

Modifier les réglages

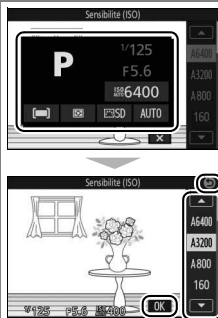

Touchez les rubriques des menus pour afficher leurs options et touchez les icônes ou les curseurs pour les modifier. Touchez **OK** pour enregistrer les modifications et quitter ou touchez **↶** pour revenir à l'écran précédent.

Premières étapes

1 Fixez la courroie à l'appareil photo.

Fixez fermement la courroie sur les deux œillets de l'appareil photo.

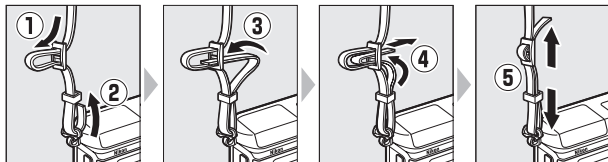

2 Chargez l'accumulateur.

Insérez l'accumulateur dans le chargeur ① et branchez le chargeur ②. Un accumulateur entièrement déchargé se recharge complètement en 3 heures environ. Débranchez le chargeur et retirez l'accumulateur une fois le chargement terminé.

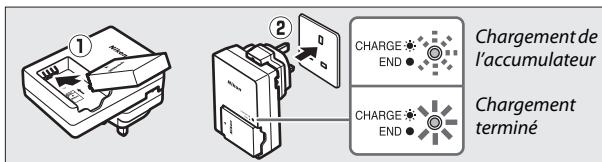

Adaptateur de prise secteur

En fonction du pays ou de la région d'achat, il est possible qu'un adaptateur de prise secteur soit fourni avec le chargeur. La forme de l'adaptateur dépend du pays ou de la région d'achat. Si un adaptateur de prise secteur est fourni, branchez l'adaptateur comme illustré à droite, en vérifiant que la prise est correctement insérée. Si vous tirez énergiquement sur l'adaptateur de prise secteur pour le retirer, vous risquez d'endommager le produit.

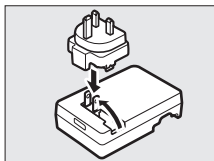

3 Insérez l'accumulateur.

Insérez l'accumulateur dans le sens indiqué, en l'utilisant pour maintenir le loquet orange appuyé sur le côté. Le loquet verrouille l'accumulateur en place lorsque ce dernier est entièrement inséré.

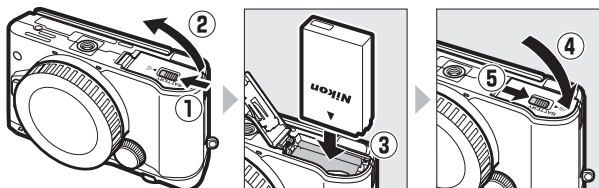

4 Insérez une carte mémoire.

L'appareil stocke les photos sur des cartes mémoire microSD, microSDHC et microSDXC (disponibles séparément ; 224). Vérifiez que la carte est dans le bon sens, puis insérez-la jusqu'au déclic. N'inclinez pas la carte lorsque vous l'insérez ; vous risquez sinon d'endommager le produit.

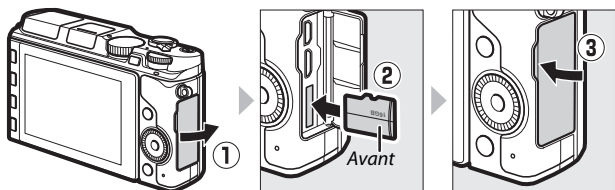

✓ Insertion et retrait des accumulateurs et des cartes mémoire

Mettez toujours l'appareil photo hors tension avant de retirer ou d'insérer un accumulateur ou une carte mémoire. Notez que l'accumulateur et les cartes mémoire peuvent être chauds après leur utilisation. Respectez les consignes de retrait de l'accumulateur et des cartes mémoire.

✎ Retrait de l'accumulateur

Pour retirer l'accumulateur, mettez l'appareil photo hors tension et ouvrez le volet du logement pour accumulateur. Appuyez sur le loquet de l'accumulateur dans le sens indiqué par la flèche pour libérer l'accumulateur, puis retirez-le à la main.

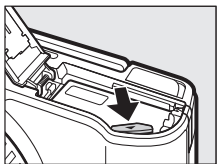

✓ Accumulateur et chargeur

Lisez et suivez attentivement les avertissements aux pages xi–xiii et 228–231 de ce manuel. N'utilisez pas l'accumulateur à des températures ambiantes inférieures à 0°C ou supérieures à 40°C ; le non-respect de cette mise en garde peut endommager l'accumulateur ou affecter ses performances. Il est possible que la capacité soit réduite et que le temps nécessaire au chargement augmente si la température de l'accumulateur est comprise entre 0°C et 10°C et entre 45°C et 60°C. L'accumulateur ne se rechargera pas si sa température est inférieure à 0°C ou supérieure à 60°C.

Rechargez l'accumulateur à des températures ambiantes comprises entre 5°C et 35°C. Si le témoin de **CHARGE** clignote rapidement pendant le chargement, arrêtez immédiatement toute utilisation et confiez l'accumulateur et le chargeur à votre revendeur ou à un représentant Nikon agréé.

Ne déplacez pas le chargeur et ne touchez pas l'accumulateur pendant le chargement. Si cette consigne de sécurité n'est pas respectée, le chargeur peut, en de très rares occasions, indiquer que le chargement est terminé alors que l'accumulateur n'est que partiellement chargé. Retirez et réinsérez l'accumulateur avant de reprendre le chargement.

Utilisez le chargeur uniquement avec des accumulateurs compatibles. Débranchez le chargeur lorsque vous ne l'utilisez pas.



Formatage des cartes mémoire

Si la carte mémoire est utilisée pour la première fois dans l'appareil photo ou si elle a été formatée dans un autre appareil, sélectionnez **Formater la carte** dans le menu Configuration et suivez les instructions affichées à l'écran pour formater la carte (☐ 211). *Notez que le formatage des cartes mémoire efface définitivement toutes les données qu'elles contiennent.* Veillez à copier toutes les photos et toutes les autres données que vous souhaitez garder sur un ordinateur avant le formatage.

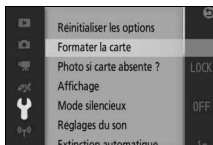

Retrait des cartes mémoire

Mettez l'appareil photo hors tension et vérifiez que le voyant d'accès de la carte mémoire est éteint, puis ouvrez le volet du logement pour carte mémoire/volet des connecteurs et appuyez sur la carte pour l'éjecter (①). La carte peut alors être retirée manuellement (②). Veillez à ce que la carte ne s'éjecte pas brusquement de l'appareil photo.

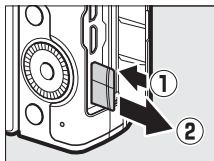

Cartes mémoire

- Ne retirez pas les cartes mémoire de l'appareil photo, ne mettez pas l'appareil photo hors tension, ne retirez pas ou ne débranchez pas la source d'alimentation pendant le formatage ou l'enregistrement, l'effacement ou le transfert de données sur un ordinateur. Le non-respect de ces précautions peut entraîner la perte de données ou endommager l'appareil photo ou la carte.
- Ne touchez pas les contacts de la carte avec les doigts ou des objets métalliques.
- Ne pliez pas la carte, ne la faites pas tomber et évitez tout choc.
- N'exercez pas de pression sur l'enveloppe extérieure de la carte. Vous risqueriez d'endommager la carte mémoire.
- N'exposez pas la carte à l'eau, à la chaleur, à une humidité élevée ou à la lumière directe du soleil.
- Ne formatez pas les cartes mémoire dans un ordinateur.

5 Fixez un objectif.

Prenez soin de ne laisser entrer aucune poussière à l'intérieur de l'appareil photo lorsque vous retirez l'objectif ou le bouchon de boîtier. L'objectif utilisé la plupart du temps dans ce manuel à titre d'exemple est un 1 NIKKOR VR 10–30mm f/3.5–5.6 PD-ZOOM. Lorsque vous utilisez l'objectif 1 NIKKOR VR 10–30mm f/3.5–5.6 PD-ZOOM, veillez à ne pas toucher son volet de protection (☐ 256) ; vous risquez sinon de provoquer le dysfonctionnement du produit.

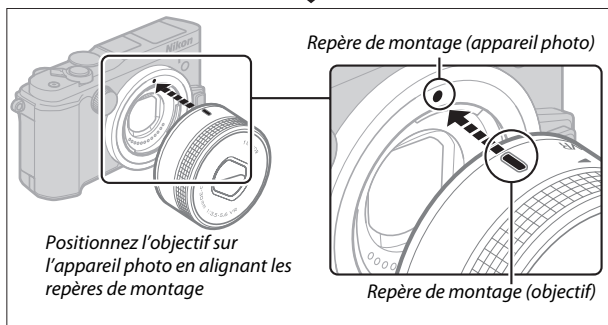
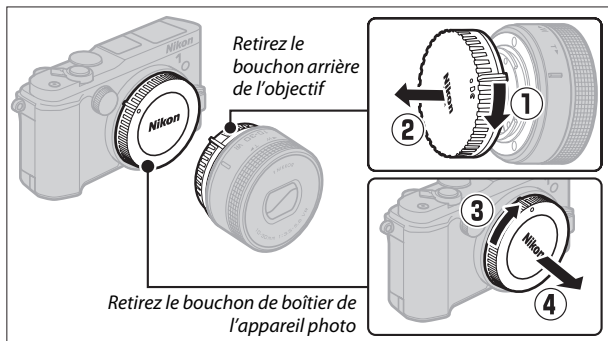

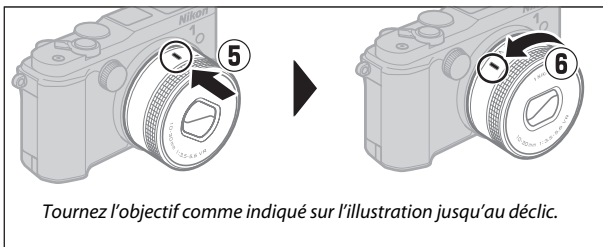

Si l'objectif permet la réduction de vibration (VR), il est possible de contrôler cette fonction depuis l'appareil photo (☞ 183).

Retrait de l'objectif

Veillez à ce que l'objectif soit rétracté avant de le retirer. Pour retirer l'objectif, mettez l'appareil photo hors tension, puis maintenez appuyée la commande de déverrouillage de l'objectif (1) tout en faisant tourner ce dernier dans le sens des aiguilles d'une montre (2). Après avoir retiré l'objectif, remettez en place le bouchon de boîtier, le bouchon arrière de l'objectif et le cas échéant, son bouchon avant.

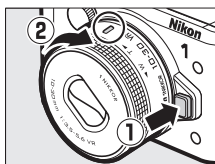

Objectifs dotés d'une « commande de déverrouillage de l'objectif rétractable »

Il est impossible d'utiliser un objectif doté d'une commande de déverrouillage de l'objectif rétractable, s'il est rétracté. Pour déverrouiller et faire sortir l'objectif afin de préparer l'appareil photo à la prise de vue, maintenez appuyée la commande de déverrouillage de l'objectif rétractable (1) tout en tournant la bague de zoom comme illustré (2). L'objectif peut être rétracté et la bague de zoom verrouillée en appuyant sur cette commande et en tournant la bague de zoom dans le sens opposé. Veillez à ne pas appuyer sur la commande de déverrouillage de l'objectif rétractable lorsque vous fixez ou retirez l'objectif.

Bague de zoom

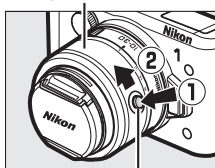

Commande de déverrouillage de l'objectif rétractable

6 Mettez l'appareil photo sous tension.

Faites pivoter le commutateur marche-arrêt pour mettre l'appareil photo sous tension. Le voyant d'alimentation s'éclaire brièvement en vert et le moniteur s'allume. Si un bouchon est fixé à l'avant de l'objectif, retirez-le avant de commencer la prise de vue. Si vous utilisez un objectif 1 NIKKOR VR 10–30mm f/3.5–5.6 PD-ZOOM, il sort automatiquement à la mise sous tension de l'appareil photo et se rétracte automatiquement à la mise hors tension.

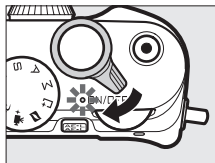

Mise hors tension de l'appareil photo

Pour mettre l'appareil photo hors tension, faites pivoter de nouveau le commutateur marche-arrêt. Le moniteur s'éteint.

Extinction automatique

Si aucune opération n'est effectuée pendant une minute environ, les affichages s'éteignent et le voyant d'alimentation clignote (si vous le souhaitez, vous pouvez modifier le délai avant extinction automatique des affichages à l'aide de l'option **Extinction automatique** du menu Configuration ; □ 213). Appuyez sur le déclencheur pour réactiver l'appareil photo. Si aucune opération n'est effectuée pendant trois minutes environ après l'extinction des affichages, l'appareil photo se met automatiquement hors tension.



Fixation et retrait des objectifs

Mettez l'appareil photo hors tension avant de fixer ou de retirer un objectif. Notez que lorsque l'appareil photo est hors tension, le volet de protection du capteur, situé dans l'objectif, se ferme afin de protéger le capteur d'image de l'appareil photo.

Objectifs dotés d'une « commande de déverrouillage de l'objectif rétractable »

L'appareil photo se met sous tension automatiquement lorsque l'objectif est déverrouillé ; par ailleurs, si la vue passant par l'objectif s'affiche ou si le moniteur est éteint, l'appareil photo se met hors tension lorsque l'objectif est verrouillé (dans le cas des objectifs 1 NIKKOR VR 10–30mm f/3.5–5.6 et 1 NIKKOR VR 30–110mm f/3.8–5.6, la version de firmware 1.10 ou ultérieure est requise pour que le verrouillage de l'objectif entraîne la mise hors tension de l'appareil photo lorsque le moniteur est éteint ; pour en savoir plus sur la mise à jour du firmware des objectifs, consultez le site Web Nikon de votre région).

7 Choisissez une langue.

Une boîte de dialogue de sélection de la langue apparaît la première fois que vous allumez l'appareil photo. Utilisez le sélecteur multidirectionnel et la commande  ( 9) pour choisir une langue.

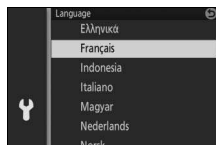

8 Réglez l'horloge.

Utilisez le sélecteur multidirectionnel et la commande **OK** (☷ 9) pour régler la date et l'heure. *Remarque : l'appareil photo dispose d'une horloge de 24 heures.*

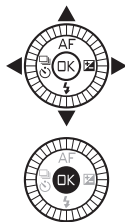

Appuyez sur ◀ ou ▶ pour mettre le fuseau horaire de votre choix en surbrillance, puis appuyez sur **OK**.

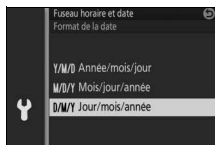

Appuyez sur ▲ ou ▼ pour mettre le format de date de votre choix en surbrillance, puis appuyez sur **OK**.

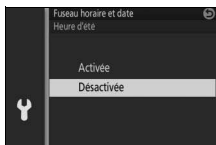

Appuyez sur ▲ ou ▼ pour activer ou désactiver l'heure d'été, puis appuyez sur **OK**.

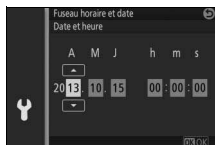

Appuyez sur ◀ ou ▶ pour mettre en surbrillance un chiffre, puis sur ▲ ou ▼ pour le modifier. Appuyez sur **OK** pour revenir à l'écran de prise de vue une fois le réglage effectué.

Remarque : la langue et l'horloge peuvent être modifiées à tout moment à l'aide des options **Langue (Language)** (☷ 210) et **Fuseau horaire et date** (☷ 218) du menu Configuration.



Horloge de l'appareil photo

L'horloge de l'appareil photo est moins précise que la plupart des montres et horloges domestiques. Vérifiez-la régulièrement et réglez-la si nécessaire.



L'horloge de l'appareil photo est alimentée par une source d'alimentation indépendante et rechargeable qui se charge dès que nécessaire quand l'accumulateur principal est installé ou que l'appareil photo est alimenté par un connecteur d'alimentation et un adaptateur secteur (disponibles en option) (☐ 222). Trois jours de charge permettent d'alimenter l'horloge pendant un mois environ. Si un message vous avertissant que l'horloge n'est pas réglée s'affiche lorsque vous mettez l'appareil photo sous tension, l'accumulateur de l'horloge est déchargé et l'horloge est réinitialisée. Réglez à nouveau la date et l'heure.



9 Vérifiez le niveau de charge de l'accumulateur et la capacité de la carte mémoire.

Vérifiez le niveau de charge de l'accumulateur et le nombre de vues restantes sur le moniteur.

■ Niveau de charge de l'accumulateur

Affichage	Description
AUCUNE ICÔNE	Accumulateur entièrement chargé ou partiellement déchargé ; niveau de charge indiqué par l'icône  ou  dans l'affichage détaillé (□ 6).
	Niveau de charge de l'accumulateur faible. Ayez à disposition un accumulateur entièrement chargé ou préparez-vous à recharger l'accumulateur.
Impossible de prendre des photos. Insérez un accumulateur entièrement chargé.	L'accumulateur est déchargé ; déclenchement désactivé. Insérez un accumulateur chargé.

Niveau de charge

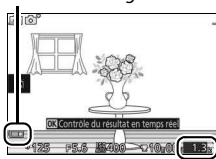

Nombre de vues restantes

■ Nombre de vues restantes

Le moniteur indique le nombre d'images pouvant être stockées sur la carte mémoire avec les réglages actuels (les valeurs supérieures à 1000 sont arrondies à la centaine inférieure la plus proche ; par ex, 1.2k s'affiche pour les valeurs comprises entre 1200 et 1299). Si un avertissement indique que la mémoire est insuffisante pour enregistrer d'autres images, insérez une autre carte mémoire (□ 24) ou supprimez des photos (□ 136).



Fixation d'une poignée et d'un viseur électronique

Si vous le souhaitez, vous pouvez utiliser l'appareil photo avec une poignée et un viseur électronique (disponibles en option) (📖 221). Aucun manuel n'est fourni avec ces accessoires ; si vous les utilisez, veuillez lire les instructions suivantes dans leur intégralité avant d'aller plus loin.

Fixation d'un viseur électronique

Oculaire du viseur

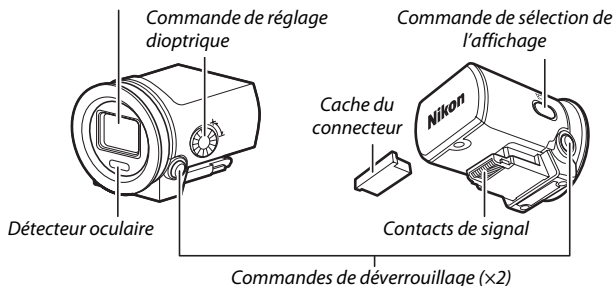

Suivez les instructions ci-dessous pour fixer le viseur.

1 Retirez le cache du port multi-accessoires.

Retirez le cache de l'appareil photo comme indiqué sur l'illustration. Veillez à bien remettre en place le cache lorsque vous n'utilisez pas le port.

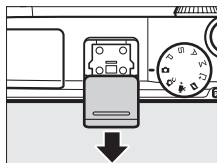

2 Retirez le cache du connecteur.

Retirez le cache du connecteur du viseur électronique. Veillez à bien remettre en place le cache lorsque vous n'utilisez pas le viseur.

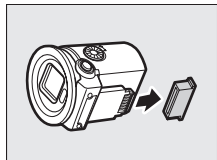

3 Fixez le viseur.

Après avoir vérifié que l'appareil photo est hors tension, faites glisser les contacts de signal dans le port multi-accessoires jusqu'au déclic.

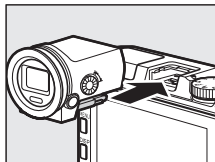

✓ Manipulation du viseur

Retirez le viseur lorsque vous ne l'utilisez pas. Si le viseur reste fixé, les chocs et les vibrations auxquels l'appareil photo risque d'être exposé lorsque vous le transportez ou lorsqu'il est rangé dans un sac peuvent endommager l'appareil photo ou le viseur. Pour retirer le viseur, vérifiez que l'appareil photo est hors tension, puis maintenez appuyées les commandes de déverrouillage tout en sortant le viseur du port multi-accessoires.

Ne touchez pas les contacts de signal du viseur. Vous risquez sinon de provoquer le dysfonctionnement du produit.

✍ Utilisation du viseur

Utilisez le viseur lorsqu'une forte luminosité ambiante empêche de voir correctement ce qui est affiché sur le moniteur. Lorsque vous regardez dans le viseur, le détecteur oculaire allume le viseur et éteint le moniteur (notez que le détecteur ne réagit pas uniquement à vos yeux ; par conséquent, lorsque vous utilisez le moniteur, éloignez vos doigts et tout autre objet du détecteur). Vous pouvez également utiliser la commande de sélection de l'affichage pour naviguer de la manière suivante : sélection automatique de l'affichage (**Détecteur oculaire activé**) ; viseur allumé, moniteur éteint (**Détecteur oculaire désactivé**) ; et moniteur allumé, viseur éteint. Le détecteur oculaire est automatiquement réactivé à chaque mise sous tension de l'appareil photo. Lorsque le viseur est allumé, vous pouvez utiliser la commande DISP pour afficher ou masquer les indicateurs (□ 6).

✍ Netteté du viseur

Si vous trouvez que les icônes et les autres indicateurs affichés dans le viseur sont flous, tournez la commande de réglage dioptrique jusqu'à ce que l'affichage soit net. Faites attention de ne pas vous mettre accidentellement le doigt ou l'ongle dans l'œil lorsque vous utilisez la commande alors que votre œil se trouve à proximité du viseur.

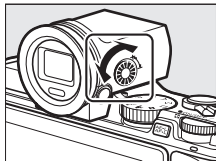

Fixation d'une poignée

Commande Fn3 (☐ 14)

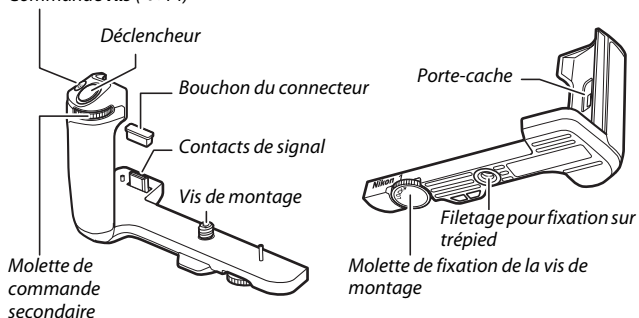

Suivez les instructions ci-dessous pour fixer la poignée.

1 Retirez le cache du connecteur de la poignée.

Retirez le cache du connecteur de la poignée, situé sous l'appareil photo, et placez-le dans le porte-cache. Veillez à bien remettre en place le cache lorsque vous n'utilisez pas la poignée.

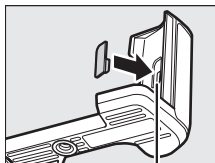
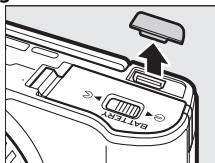

Porte-cache

2 Retirez le bouchon du connecteur.

Retirez le bouchon du connecteur de la poignée. Veillez à bien remettre en place le bouchon lorsque vous n'utilisez pas la poignée.

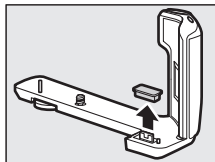

3 Fixez la poignée.

Après avoir vérifié que l'appareil photo est éteint, alignez l'appareil photo et la poignée comme indiqué. Serrez ensuite la molette en la tournant vers **LOCK** et maintenez la poignée en place de façon que ses contacts de signal s'insèrent directement dans le connecteur de la poignée de l'appareil photo.

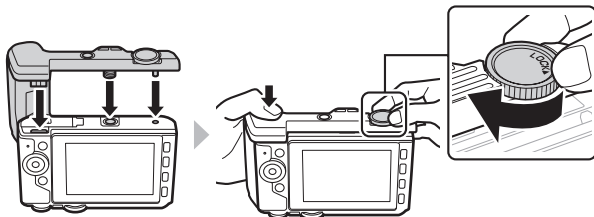

Retrait de la poignée

Pour retirer la poignée, vérifiez que l'appareil photo est hors tension, puis desserrez la vis de montage en tournant la molette dans le sens opposé de la flèche située à côté de **LOCK**.

Manipulation de la poignée

Ne touchez pas les contacts de signal. Vous risquez sinon de provoquer le dysfonctionnement du produit.



Prise de vue et visualisation des photos

Ce chapitre explique comment prendre des photos, les visualiser et les supprimer en modes Automatique et Créativité.

« Viser et photographier » (mode Automatique)

Suivez les étapes ci-dessous pour prendre des photos en mode Automatique, un mode où il suffit de viser et photographier : l'appareil photo détecte automatiquement le type de sujet et modifie les réglages en fonction du sujet et de la situation.

1 Mettez l'appareil photo sous tension.

Faites pivoter le commutateur marche-arrêt pour mettre l'appareil photo sous tension.

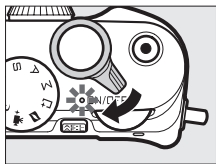

2 Sélectionnez le mode .

Positionnez le sélecteur de mode sur  (Automatique).

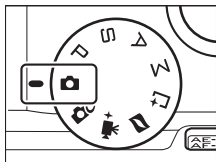

3 Préparez l'appareil photo.

Tenez l'appareil photo fermement des deux mains, en veillant à ne pas obstruer l'objectif, l'illuminateur d'assistance AF ou le microphone. Tournez l'appareil photo comme indiqué en bas à droite lorsque vous prenez des photos à la verticale.

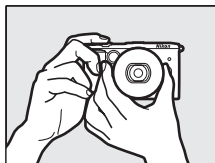

Les vitesses d'obturation sont plus lentes en cas de faible lumière ; il est donc recommandé d'utiliser le flash intégré (📖 105) ou un trépied.

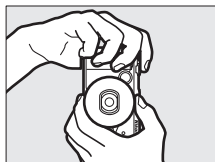

4 Cadrez la photo.

Positionnez votre sujet au centre du cadre.

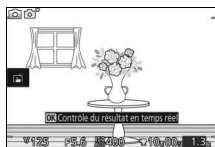

5 Effectuez la mise au point.

Appuyez sur le déclencheur à mi-course pour effectuer la mise au point. Si le sujet est faiblement éclairé, il se peut que l'illuminateur d'assistance AF (📖 186) se déclenche pour aider l'appareil photo à effectuer la mise au point.

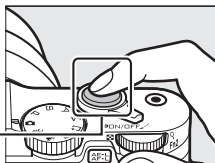

Si l'appareil photo parvient à effectuer la mise au point, la zone de mise au point sélectionnée s'affiche en vert et un signal sonore est émis (ce ne sera peut-être pas le cas si le sujet est en mouvement).

Zone de mise au point

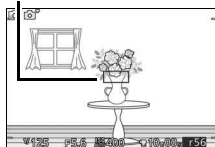

Si l'appareil photo ne réussit pas à effectuer la mise au point, la zone de mise au point s'affiche en rouge.

6 Prenez la photo.

Appuyez doucement sur le déclencheur jusqu'en fin de course pour enregistrer la photo. Le voyant d'accès de la carte mémoire s'allume et la photo s'affiche sur le moniteur pendant quelques secondes (la photo disparaît automatiquement lorsque vous appuyez sur le déclencheur à mi-course). *N'éjectez pas la carte mémoire, ne retirez pas l'accumulateur tant que le voyant d'accès est allumé et que l'enregistrement n'est pas terminé.*

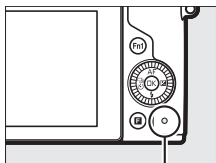
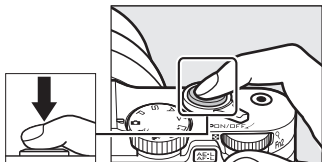

Voyant d'accès de la carte mémoire

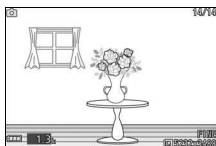

Quadrillage

Vous pouvez afficher un quadrillage en sélectionnant **Activé** pour l'option **Affichage** > **Affichage du quadrillage** du menu Configuration (☰ 212).

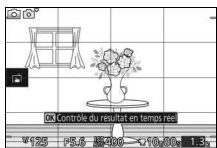

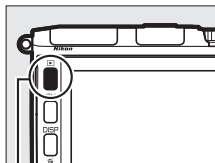

Visualisation des photos

Appuyez sur  pour afficher la dernière photo prise en plein écran sur le moniteur (visualisation plein écran).



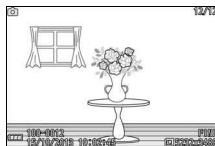

Commande 



Appuyez sur  ou , ou tournez le sélecteur multidirectionnel pour afficher les autres photos.



Pour zoomer sur le centre de l'image actuellement affichée, tournez la molette de commande principale vers la droite ( 135). Pour effectuer un zoom arrière, tournez-la vers la gauche. Pour afficher plusieurs photos simultanément, tournez la molette vers la gauche lorsqu'une photo est affichée en plein écran ( 133).

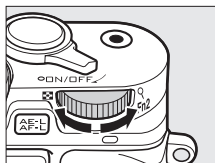

Molette de commande principale

Pour arrêter la visualisation et revenir en mode de prise de vue, appuyez sur le déclencheur à mi-course.

Menu **F** (fonction) 12)

Vous pouvez accéder aux options suivantes en appuyant sur **F** lorsqu'une photo est affichée :

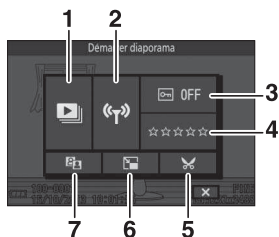

1	Démarrer diaporama	138
2	Transfert Wi-Fi	125
3	Protéger	159
4	Classement	160
5	Recadrer	162
6	Redimensionner	161
7	D-Lighting	160

Suppression des photos

Pour supprimer la photo actuellement affichée, appuyez sur . Notez qu'une fois effacées, les photos ne peuvent plus être récupérées.

1 Affichez la photo.

Affichez la photo que vous souhaitez supprimer en suivant la procédure décrite à la page précédente.

2 Appuyez sur .

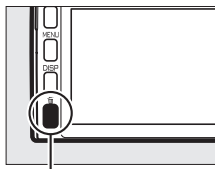

Une boîte de dialogue de confirmation s'affiche.



Commande 



3 Supprimez la photo.

Appuyez à nouveau sur  pour effacer la photo et revenir à la visualisation, ou appuyez sur  pour quitter sans effacer la photo.

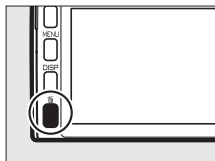

Déclencheur

L'appareil photo est doté d'un déclencheur à deux niveaux. Lorsque vous appuyez à mi-course sur ce dernier, l'appareil effectue la mise au point. Pour prendre la photo, appuyez sur le déclencheur jusqu'en fin de course.



Mise au point : appuyez à mi-course

Prise de vue : appuyez jusqu'en fin de course

Prises de vues successives





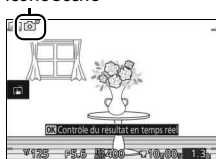

Si **Désactivé** est sélectionné pour l'option **Affichage des images** du menu Visualisation (☰ 159), vous pouvez prendre d'autres photos sans refaire la mise au point en maintenant le déclencheur appuyé à mi-course entre les prises de vues.

Sélection automatique de scène

En mode Automatique, l'appareil analyse automatiquement le sujet et sélectionne la scène appropriée. La scène sélectionnée est indiquée sur le moniteur.

Icône Scène



	Portrait : pour les portraits de personnes.
	Paysage : pour les paysages naturels et urbains.
	Portrait de nuit : pour les portraits cadrés devant des arrière-plans sombres.
	Gros plan : pour les sujets proches de l'appareil photo.
	Paysage de nuit : pour les paysages naturels et urbains faiblement éclairés.
	Automatique : pour les sujets qui ne correspondent pas aux catégories répertoriées ci-dessus.

Utilisation d'un zoom

Utilisez la bague de zoom pour faire un zoom avant sur le sujet de telle sorte qu'il remplisse une plus grande zone du cadre, ou un zoom arrière pour augmenter la zone visible autour du sujet. Lors de l'enregistrement vidéo avec l'objectif 1 NIKKOR VR 10–30mm f/3.5–5.6 PD-ZOOM, la vitesse de rotation de la bague n'a pas d'impact sur la vitesse du zoom.

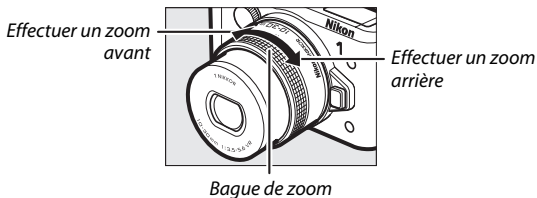

Si vous utilisez un objectif 1 NIKKOR VR 10–100mm f/4.5–5.6 PD-ZOOM (disponible séparément), positionnez le commutateur de zoom motorisé sur **T** pour effectuer un zoom avant ou sur **W** pour effectuer un zoom arrière. La vitesse à laquelle l'appareil photo effectue les zooms avant et arrière dépend de la position du commutateur. La position du zoom est indiquée à l'écran par le guide de zoom.

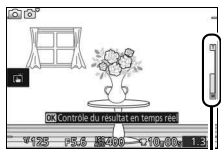

Guide de zoom

Priorité visage

L'appareil photo détecte les visages et effectue la mise au point sur ces derniers (priorité visage). Un double cadre jaune apparaît lorsque l'appareil photo détecte un visage situé face à lui (s'il détecte plusieurs visages, cinq au maximum, il sélectionnera le sujet le plus proche). Appuyez sur le déclencheur à mi-course pour effectuer la mise au point sur le sujet encadré en jaune. Le cadre disparaît si l'appareil photo n'arrive plus à détecter le sujet (par exemple, si le sujet a détourné son regard).



Réglages disponibles

Pour en savoir plus sur les options disponibles en mode Automatique, reportez-vous à la page 232.



Suppression de plusieurs photos

L'option **Effacer** du menu Visualisation ( 136) permet de supprimer des photos sélectionnées, toutes les photos ou des photos prises à certaines dates.

Informations complémentaires

Reportez-vous à la page 212 pour en savoir plus sur la désactivation du signal sonore émis lorsque l'appareil effectue la mise au point ou prend la photo. Pour en savoir plus sur l'affichage et le masquage des infos sur les photos, reportez-vous à la page 7. Reportez-vous à la page 138 pour en savoir plus sur les diaporamas.



Contrôle du résultat en temps réel

Le contrôle du résultat en temps réel vous permet de prévisualiser l'impact des modifications des réglages sur la photo finale. Pour choisir le réglage que vous souhaitez contrôler en temps réel, appuyez sur **OK** afin d'afficher le menu, puis servez-vous du sélecteur multidirectionnel afin de mettre en surbrillance le réglage et appuyez sur **OK** afin de prévisualiser l'effet. Tournez le sélecteur multidirectionnel pour choisir un réglage et appuyez sur **OK** pour valider votre sélection.

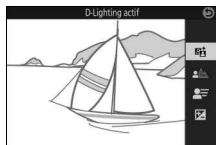

D-Lighting actif : permet de conserver les détails dans les hautes lumières et les ombres afin d'obtenir un contraste naturel.



D-Lighting actif : Élevé

D-Lighting actif : Faible

Flou d'arrière-plan : estompez les détails de l'arrière-plan pour faire ressortir votre sujet ou au contraire, privilégiez la netteté à la fois sur l'arrière-plan et sur le premier plan.



Arrière-plan plus net

Arrière-plan plus flou

Augmenter l'effet

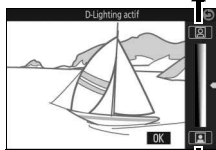

Réduire l'effet

Augmenter la netteté de l'arrière-plan

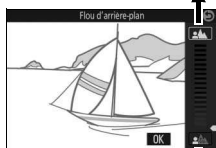

Adoucir l'arrière-plan

Flou de mouvement : suggérez le mouvement en « floutant » les objets mobiles ou au contraire, restituez ces derniers avec netteté en « figeant » le mouvement.



Figer le mouvement

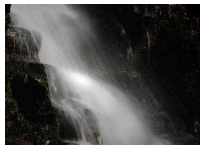

Flouter le mouvement

Figer le mouvement



Flouter le mouvement



Luminosité : éclaircissez ou assombrissez les photos.



Plus clair



Plus sombre

Plus clair

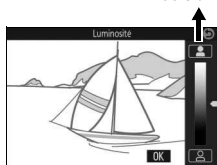

Plus sombre

✔ Contrôle du résultat en temps réel

La prise de vue en rafale n'est pas disponible (☐ 92). Par ailleurs, le flash intégré et les flashes optionnels ne peuvent pas être utilisés lorsque la fonction de contrôle du résultat en temps réel est activée. Appuyez sur la commande d'enregistrement vidéo pour annuler la fonction de contrôle du résultat en temps réel.

Sélection d'un mode Créativité

Choisissez le mode Créativité pour adapter les réglages au sujet ou à la situation, ou pour appliquer des effets spéciaux aux photos.

1 Sélectionnez le mode .

Positionnez le sélecteur de mode sur  (Créativité).

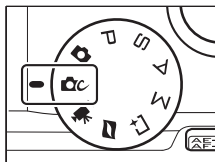

2 Choisissez une option.

Appuyez sur **F** (fonction) pour afficher le menu **F**, puis mettez en surbrillance **Créativité** et appuyez sur **OK**. Mettez en surbrillance une option adaptée à votre sujet et à votre intention créative (📖 50) et appuyez sur **OK**.

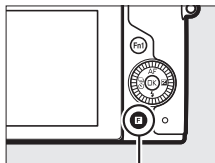

Commande **F**



Sélection d'un mode adapté au sujet ou à la situation

Choisissez un mode Créativité en fonction du sujet ou de la situation :

Option	Description
Palette créative (🎨)	Choisissez des effets artistiques : tournez le sélecteur multidirectionnel pour avoir un aperçu de ces effets à l'écran (📖 52).
HDR (HDR)	Photographiez des scènes très contrastées (📖 53).
Panoramique simplifié (📷)	Créez des panoramiques que vous pourrez visionner ultérieurement sur l'appareil photo (📖 54).
Flou (🌀)	Créez des photos avec un effet de filtre flou. Utilisez le menu F (fonction) (📖 51) pour sélectionner le degré de flou et la méthode d'application de cet effet aux portraits (📖 176).
Effet miniature (📷)	La partie supérieure et la partie inférieure de chaque photo sont « floutées » si bien que le sujet ressemble à une maquette photographiée de près. Cette option donne de meilleurs résultats lorsque la photo est prise d'un point de vue élevé.
Couleur sélective (🎯)	Prenez des photos dans lesquelles seule une teinte sélectionnée est restituée en couleur (📖 57).
Traitement croisé (🔄)	Choisissez une couleur de base afin de créer des photos comportant différentes teintes (📖 58).
Effet app. photo jouet (📷)	Modifiez la saturation des couleurs et assombrissez les coins de l'image afin d'obtenir une photo qui semble avoir été prise avec un appareil photo jouet (📖 177). Vous pouvez affiner cet effet à l'aide du menu F (📖 51).

Menu F (fonction) (☐ 12)

Appuyez sur **F** en mode Créativité pour afficher les éléments indiqués ci-dessous. Les éléments disponibles dépendent du mode Créativité sélectionné (☐ 50).

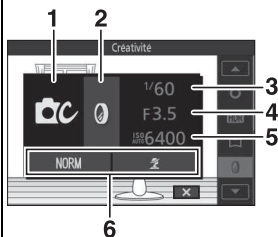

1	Mode de prise de vue	8
2	Créativité	49
3	Vitesse d'obturation	71, 73
4	Ouverture	72, 73
5	Sensibilité (ISO)	201
6	Taille d'image	172
	Intensité du filtre	176
	Portrait	176
	Sélectionner la couleur	57
	Teinte.....	58
	Saturation.....	177
	Vignettage.....	177

Réglages disponibles

Pour en savoir plus sur les options disponibles en mode Créativité, reportez-vous à la page 234.



Palette créative

Pour choisir un effet créatif, tournez le sélecteur multidirectionnel ou faites pivoter la palette créative affichée sur le moniteur à l'aide d'un doigt. L'effet sélectionné est visible sur le moniteur et change progressivement au fur et à mesure que la palette pivote.

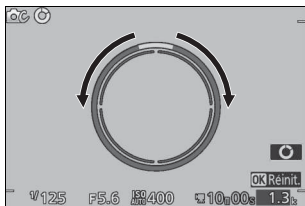

Appuyez à fond sur le déclencheur pour prendre une photo avec l'effet sélectionné (les options de prise de vue tactile ne sont pas disponibles lorsque la palette créative est affichée ; pour afficher ou masquer cette dernière, touchez ). Le flash intégré et les flashes optionnels ne peuvent pas être utilisés.

Détection de la scène

L'appareil photo modifie les réglages automatiquement pour correspondre au sujet et à la situation. Les effets disponibles dépendent du type de sujet détecté. Pour réinitialiser la palette, appuyez sur  ou touchez **Réinit.** lorsque la palette créative est affichée.

HDR

Les détails des hautes lumières et des ombres sont conservés grâce au mode HDR (grande plage dynamique). Chaque fois que vous appuyez à fond sur le déclencheur, l'appareil prend deux photos à la suite à une cadence rapide et les fusionne en une seule image afin de conserver les détails des hautes lumières et des ombres dans les scènes très contrastées. Le flash intégré et les flashes optionnels ne se déclenchent pas. Le traitement des photos peut prendre un certain temps ; la photo finale s'affichera une fois le traitement terminé.



Première vue (plus sombre)

+



Seconde vue (plus claire)



Image HDR combinée



Cadrage des photos HDR

Les bords de l'image seront tronqués. Il se peut que vous n'obteniez pas les résultats souhaités si l'appareil photo ou le sujet bouge pendant la prise de vue. Selon la scène photographiée, les ombres peuvent être irrégulières. Par ailleurs, des ombres risquent d'être visibles autour des objets lumineux ou des halos risquent d'apparaître autour des objets sombres.

Panoramique simplifié

Suivez les étapes ci-dessous pour réaliser des panoramiques. Pendant la prise de vue, l'appareil photo effectue la mise au point à l'aide du mode AF zone automatique (☞ 185) ; la détection des visages (☞ 45) n'est pas disponible. Vous pouvez effectuer (☞ 104) une correction d'exposition, mais le flash intégré et les flashes optionnels ne se déclencheront pas.

1 Réglez la mise au point et l'exposition.

Cadrez le début du panoramique et appuyez sur le déclencheur à mi-course. Des repères apparaissent à l'écran.

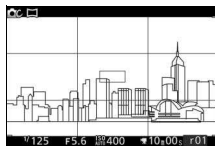

2 Commencez la prise de vue.

Appuyez sur le déclencheur jusqu'en fin de course puis relâchez-le. Les icônes ▲, ▼, ◀ et ▶ s'affichent à l'écran pour indiquer les directions possibles du panoramique.

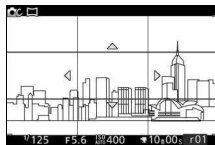

3 Déplacez l'appareil photo.

Déplacez lentement l'appareil photo vers le haut, le bas, la gauche ou la droite comme indiqué ci-dessous. La prise de vue commence dès que l'appareil photo a détecté la direction du panoramique et un indicateur d'avancement s'affiche sur le moniteur. La prise de vue s'arrête automatiquement lorsque le panoramique est terminé.

Indicateur d'avancement

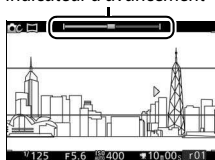

L'illustration ci-dessous vous indique comment déplacer l'appareil photo (il s'agit d'un exemple). Sans changer de position, déplacez l'appareil photo en formant une courbe régulière, soit à l'horizontale, soit à la verticale. Évaluez la durée du panoramique selon l'option sélectionnée pour **Taille d'image** dans le menu Prise de vue : 15 secondes environ sont nécessaires pour effectuer le panoramique lorsque **STD Panoramique normal** est sélectionné, 30 secondes environ lorsque **WIDE Panoramique large** est sélectionné.

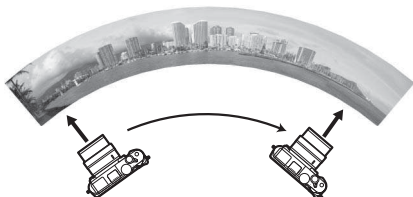

Panoramiques

Les objectifs grand-angle qui créent une forte distorsion risquent de ne pas produire les résultats souhaités. Un message d'erreur s'affiche si vous déplacez l'appareil photo trop rapidement ou de façon instable.

Remarque : les panoramiques comportent plusieurs images ; par conséquent, les raccords entre celles-ci peuvent être visibles. Par ailleurs, vous risquez de ne pas obtenir les résultats souhaités avec les sujets mobiles ou les néons, ou avec d'autres sujets qui changent soudainement de couleur ou de luminosité, des sujets trop proches de l'appareil photo, des sujets peu éclairés et des sujets de couleur unie comme le ciel ou la mer ou qui comportent un motif répétitif simple.

Le panoramique final est légèrement plus petit que la zone visible à l'écran lors de la prise de vue. Aucun panoramique n'est enregistré si vous l'interrompez avant d'en avoir effectué la moitié ; si vous l'interrompez après en avoir effectué la moitié, mais avant de l'avoir terminé, la partie non enregistrée est indiquée en gris.

■ Visionnage des panoramiques

Pour visionner un panoramique, appuyez sur **OK** lorsqu'il est affiché en plein écran (41). Le début du panoramique s'affiche (la plus petite dimension occupe tout l'écran) et l'appareil photo fait ensuite défiler la photo dans le sens du déplacement d'origine.



Fenêtre de Guide navigation

Vous pouvez effectuer les opérations suivantes :

Pour	Utiliser	Description
Faire une pause		Interrompez momentanément la lecture.
Lire		Reprenez la lecture lorsque celle-ci est sur pause ou lorsque vous reculez/avancez dans le panoramique.
Avancer/ revenir en arrière		Appuyez sur ◀ pour revenir en arrière, sur ▶ pour avancer. Si la lecture est sur pause, le panoramique revient en arrière ou avance d'un segment à la fois. Maintenez la commande appuyée pour revenir en arrière ou avancer en continu. Vous pouvez également tourner le sélecteur multidirectionnel pour revenir en arrière ou avancer lorsque la lecture est sur pause.
Revenir à la visualisation plein écran		Appuyez sur ▲ ou ▢ pour quitter et revenir à la visualisation plein écran.

Couleur sélective

Prenez des photos en noir et blanc, dans lesquelles une seule couleur ressort.

1 Choisissez Sélectionner la couleur.

Appuyez sur **F** (fonction) pour afficher le menu **F**, puis mettez en surbrillance **Sélectionner la couleur** et appuyez sur **OK**.



2 Choisissez une couleur.

Utilisez le sélecteur multidirectionnel pour choisir une couleur et appuyez sur **OK**.

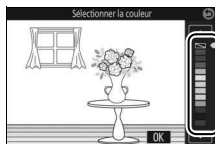

3 Prenez des photos.

Pour prendre des photos, appuyez à fond sur le déclencheur. Seule la teinte sélectionnée est restituée en couleur ; toutes les autres teintes sont enregistrées en niveaux de gris.



Traitement croisé

Sélectionnez une teinte de base afin de prendre des photos comportant des couleurs modifiées.

1 Sélectionnez Teinte.

Appuyez sur **F** (fonction) pour afficher le menu **F**, puis mettez en surbrillance **Teinte** et appuyez sur **OK**.



2 Choisissez une couleur.

Utilisez le sélecteur multidirectionnel pour choisir une couleur de base (rouge, vert, bleu ou jaune) et appuyez sur **OK**.

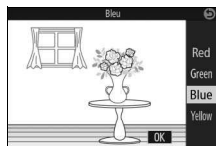

3 Prenez des photos.

Pour prendre des photos comportant des couleurs modifiées, appuyez à fond sur le déclencheur.



Enregistrement et lecture de vidéos

Enregistrement de vidéos



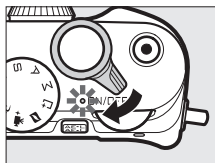

Vous pouvez enregistrer des vidéos à l'aide de la commande d'enregistrement vidéo.

1 Mettez l'appareil photo sous tension.

Faites pivoter le commutateur marche-arrêt pour mettre l'appareil photo sous tension.



2 Choisissez un mode de prise de vue.

Positionnez le sélecteur de mode sur  (Automatique),  (Créativité), P, S, A, M ou  (Vidéo avancée) comme décrit à la page 8. En mode Vidéo avancée, vous pouvez choisir le type de vidéo à l'aide de l'option **Vidéo avancée** du menu  (p. 62).

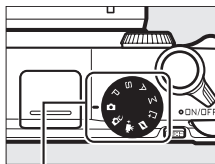

Sélecteur de mode

3 Cadrez la première vue de la vidéo.

Cadrez la première vue en plaçant votre sujet au centre de l'écran. Si **Ralenti** est sélectionné en mode Vidéo avancée (p. 62), appuyez sur le déclencheur à mi-course pour effectuer la mise au point.

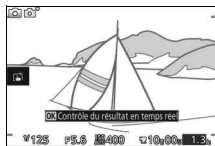

Icône

L'icône  indique qu'il est impossible d'enregistrer des vidéos.

4 Lancez l'enregistrement.

Appuyez sur la commande d'enregistrement vidéo pour commencer l'enregistrement. L'indicateur d'enregistrement, la durée écoulée et la durée disponible s'affichent lorsque la vidéo est en cours d'enregistrement.

Enregistrement audio

Veillez à ne pas couvrir le microphone et notez que le microphone intégré risque d'enregistrer les sons émis par l'appareil photo ou par l'objectif. L'appareil photo fait la mise au point en continu, sauf lorsqu'il enregistre des ralentis ; pour éviter d'enregistrer le son de la mise au point, sélectionnez **AF ponctuel** comme **Mode de mise au point** dans le menu Vidéos (☐ 99).

Mémorisation de l'exposition et de la mise au point

La mise au point et l'exposition sont mémorisées tant que vous appuyez sur la commande AE-L (☐ 214, 216).

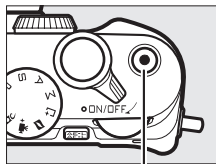

Commande d'enregistrement vidéo

Indicateur d'enregistrement/Durée écoulée



Durée disponible

5 Arrêtez l'enregistrement.

Appuyez de nouveau sur la commande d'enregistrement vidéo pour arrêter l'enregistrement. L'enregistrement s'arrête automatiquement une fois que la durée maximale est atteinte (☐ 192), que la carte mémoire est pleine, si vous sélectionnez un autre mode, si vous retirez l'objectif ou si l'appareil photo surchauffe (☐ xvii).

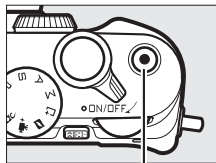

Commande d'enregistrement vidéo

Taille maximale

Les vidéos peuvent avoir une taille maximale de 4 Go (pour en savoir plus, reportez-vous à la page 192) ; notez qu'en fonction de la vitesse d'écriture de la carte mémoire, l'enregistrement peut s'arrêter avant que cette taille ne soit atteinte (☐ 224).

Mode de prise de vue

Il est possible d'enregistrer des vidéos avec les modes de prise de vue indiqués ci-dessous. Il est impossible d'enregistrer des vidéos en mode Meilleur moment ou Instant animé.

Mode Automatique (☐ 38)

Sélectionnez ce mode pour laisser l'appareil photo choisir les réglages adaptés. L'appareil photo modifie les réglages automatiquement en fonction du sujet et de la situation.

Mode Créativité (☐ 49)

Enregistrez les vidéos en mode d'exposition P (Auto programmé). Si **Palette créative** est sélectionné, l'effet choisi est appliqué à la vidéo (☐ 52).

Mode Vidéo avancée (☐ 62)

Choisissez un mode d'exposition (☐ 170) et réglez la vitesse d'obturation ou l'ouverture, ou enregistrez des vidéos au ralenti, en accéléré ou avec d'autres effets spéciaux.

Modes P, S, A et M (☐ 69)

Les vidéos réalisées lorsque S, A ou M est sélectionné sont enregistrées en mode d'exposition P. Il est possible de sélectionner le mode d'exposition uniquement en mode Vidéo avancée.

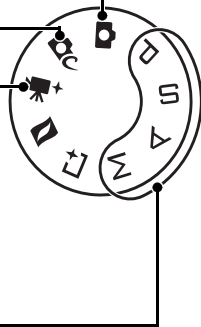

Son des vidéos

La rubrique **Options audio des vidéos** du menu Vidéos offre des options relatives à la sensibilité du microphone et au bruit du vent, aussi bien pour le microphone intégré que pour les microphones externes (☐ 193).

Réglages disponibles







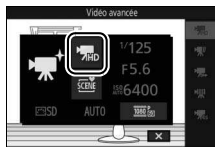

Pour en savoir plus sur les options disponibles en mode Vidéo avancée, reportez-vous à la page 232.

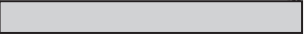

Options vidéo avancées

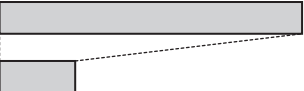
En mode  (Vidéo avancée), vous pouvez accéder aux options suivantes en appuyant sur **F** (fonction) et en sélectionnant **Vidéo avancée** dans le menu **F**.

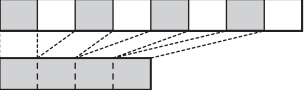

 Vidéo HD	Enregistrez des vidéos en haute définition (HD).
 Ralenti	<p>Enregistrez jusqu'à trois secondes environ de séquences au ralenti sans le son. Les ralentis sont enregistrés à une cadence de 400 vps et lus à une cadence d'environ 30 vps.</p> <p><i>Enregistrement</i> </p> <p><i>Visualisation</i> </p>
 Accéléré	<p>Enregistrez des accélérés sans le son ; ils sont lus à une vitesse environ quatre fois plus rapide que la normale. La lecture dure quatre fois moins longtemps que l'enregistrement.</p> <p><i>Enregistrement</i> </p> <p><i>Visualisation</i> </p>
 Sauts de séquences	<p>Enregistrez des sauts de séquences sans le son. L'enregistrement est interrompu toutes les deux secondes afin d'obtenir un effet d'ellipse.</p> <p><i>Enregistrement</i> </p> <p><i>Visualisation</i> </p>
 Vidéo de 4 secondes	<p>Enregistrez un clip vidéo de 4 secondes. Vous pouvez assembler plusieurs clips pour ne former qu'une seule vidéo à l'aide de l'option Combiner vidéos de 4 s du menu Visualisation (☰ 165).</p>

Menu F (fonction) (☐ 12)

Appuyez sur **F** en mode Vidéo avancée pour afficher les éléments indiqués ci-dessous. Les éléments disponibles dépendent du type de vidéo sélectionné (☐ 62).

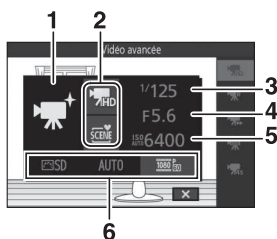

1	Mode de prise de vue	8
2	Vidéo avancée	62
	Mode d'exposition	170
3	Vitesse d'obturation	71, 73
4	Ouverture	72, 73
5	Sensibilité (ISO)	201
6	Picture Control	202
	Balance des blancs	196
	Taille d'image/cadence	192
	Ralenti	191

Ralenti

Lorsque l'option Ralenti est sélectionnée en mode Vidéo avancée, vous pouvez effectuer la mise au point en appuyant sur le déclencheur à mi-course avant de commencer l'enregistrement. L'appareil photo effectue la mise au point sur le sujet situé au centre de l'écran ; la fonction de détection des visages (☐ 45) n'est pas disponible. Vous ne pouvez pas modifier la mise au point et l'exposition pendant l'enregistrement. Les options de cadence de prise de vue sont décrites à la page 191.

Durée d'enregistrement

Le tableau suivant indique les durées d'enregistrement maximales approximatives pour des vidéos réalisées avec la cadence et la taille d'image par défaut, dans chaque mode de prise de vue.

Modos Automatique, Créativité, P, S, A et M	10 minutes
--	------------

Mode Vidéo avancée

Vidéo HD	10 minutes
Ralenti	3 secondes
Accéléré	20 minutes
Sauts de séquences	20 minutes
Vidéo de 4 secondes	4 secondes



Prendre des photos pendant l'enregistrement de vidéos

Appuyez à fond sur le déclencheur pour prendre une photo sans interrompre l'enregistrement de la vidéo. Les photos prises lors de l'enregistrement vidéo sont au format 3 : 2.

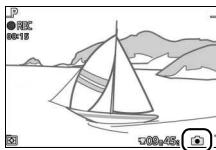

Prendre des photos pendant l'enregistrement de vidéos

Vous pouvez prendre jusqu'à 20 photos par vidéo. Veuillez noter que vous ne pouvez prendre aucune photo lors de la réalisation de ralenti.

Informations complémentaires

Reportez-vous à la page 194 pour savoir comment configurer l'appareil photo afin qu'il prenne automatiquement des photos pendant l'enregistrement vidéo.

Lecture des vidéos

Les vidéos sont signalées par l'icône  en visualisation plein écran (41). Appuyez sur  pour commencer la lecture.

Icône /Durée



Indicateur d'enregistrement de vidéo/
Position actuelle/Durée totale











Volume

Guide



Vous pouvez effectuer les opérations suivantes :

Pour	Utiliser	Description
Faire une pause		Interrompez momentanément la lecture.
Lire		Reprenez la lecture lorsque celle-ci est sur pause ou lorsque vous reculez/avancez dans la vidéo.
Avancer/ revenir en arrière		Appuyez sur  pour revenir en arrière, sur  pour avancer. La vitesse augmente à chaque pression, passant de 2x à 4x, à 8x et enfin à 16x. Si la lecture est sur pause, la vidéo revient en arrière ou avance d'une image à la fois ; maintenez la commande appuyée pour revenir en arrière ou avancer en continu. Vous pouvez également tourner le sélecteur multidirectionnel pour revenir en arrière ou avancer lorsque la lecture est sur pause.
Régler le volume		Tournez la molette de commande principale pour régler le volume.
Revenir à la visualisation plein écran		Appuyez sur  ou  pour quitter et revenir à la visualisation plein écran.

Menu **F** (fonction) 12

Vous pouvez accéder aux options suivantes en appuyant sur **F** lorsqu'une vidéo est affichée :

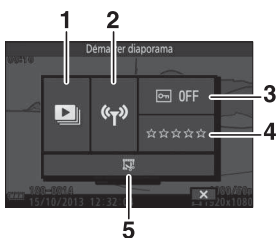

- | | | |
|---|--------------------------|-----|
| 1 | Démarrer diaporama | 138 |
| 2 | Transfert Wi-Fi | 125 |
| 3 | Protéger | 159 |
| 4 | Classement | 160 |
| 5 | Éditer la vidéo | 163 |

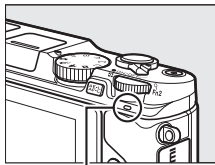

Haut-parleur

Tenez vos doigts et tout autre objet éloignés du haut-parleur lorsque vous réglez le volume.



Haut-parleur

Suppression de vidéos

Pour effacer la vidéo actuellement affichée, appuyez sur . Une boîte de dialogue de confirmation apparaît ; appuyez à nouveau sur  pour effacer la vidéo et revenir à la visualisation, ou appuyez sur  pour quitter sans effacer la vidéo. *Notez qu'une fois effacées, les vidéos ne peuvent plus être récupérées.*

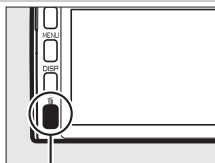

Commande 

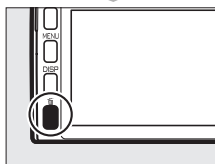

Informations complémentaires

Reportez-vous à la page 163 pour en savoir plus sur le rognage des vidéos. Pour en savoir plus sur les options de taille d'image et de cadence disponibles pour les vidéos HD, reportez-vous à la page 192.

Enregistrement de vidéos

Un phénomène de scintillement, un effet de bande ou des signes de distorsion peuvent apparaître sur le moniteur et dans la vidéo finale lorsqu'un éclairage fluorescent, à vapeur de mercure ou de sodium est utilisé, lorsque vous effectuez un filé panoramique ou qu'un objet traverse rapidement le cadre (vous pouvez atténuer le scintillement et l'effet de bande en choisissant l'option **Réduction scintillement** correspondant à la fréquence de l'alimentation secteur locale, comme décrit à la page 217 ; notez cependant que la vitesse d'obturation la plus lente possible est $\frac{1}{100}$ s à **50 Hz**, $\frac{1}{60}$ s à **60 Hz** ; la réduction du scintillement n'est pas disponible avec les ralentis). Les sources lumineuses puissantes peuvent laisser une image rémanente sur le moniteur lorsque vous effectuez un filé panoramique. On peut également constater des brèches, des franges de couleur, des effets de moiré et des points lumineux. Lors de l'enregistrement de vidéos, évitez de diriger l'appareil photo vers le soleil ou toute autre source de lumière puissante. Le non-respect de cette mise en garde risque d'endommager les circuits internes de l'appareil photo. Le flash intégré et les flashes optionnels ne se déclenchent pas pendant l'enregistrement vidéo ou lorsque l'appareil photo est en mode Vidéo avancée.



Modes P, S, A et M

Les modes P, S, A et M offrent divers degrés de contrôle sur la vitesse d'obturation et l'ouverture. Choisissez un mode et modifiez les réglages en fonction de votre créativité.

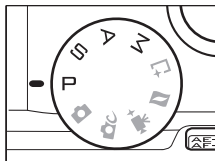

Menu F (fonction) (☐ 12)

Appuyez sur **F** en mode P, S, A ou M pour afficher les éléments indiqués ci-dessous.

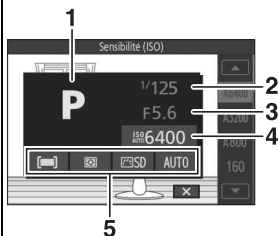

1	Mode de prise de vue	8
2	Vitesse d'obturation	71, 73
3	Ouverture	72, 73
4	Sensibilité (ISO)	201
5	Mode de zone AF	185
	Mesure	177
	Picture Control	202
	Balance des blancs	196

Réglages disponibles

Pour en savoir plus sur les options disponibles en modes P, S, A et M, reportez-vous à la page 234.

Sensibilité (ISO) (modes P, S, A et M)

Lorsqu'une option « automatique » est sélectionnée pour **Sensibilité (ISO)** (☐ 201), l'appareil photo modifie automatiquement la sensibilité dans la plage sélectionnée s'il n'arrive pas à obtenir l'exposition optimale avec la vitesse d'obturation et l'ouverture choisies.

PS Auto programmé

Dans ce mode, l'appareil photo règle automatiquement la vitesse d'obturation et l'ouverture pour une exposition optimale dans la plupart des situations. Ce mode est recommandé pour les instantanés et toute autre situation où vous souhaitez laisser l'appareil photo définir la vitesse d'obturation et l'ouverture.

☑ Sélection d'un couple vitesse d'obturation - ouverture

Bien que la vitesse d'obturation et l'ouverture sélectionnées par l'appareil photo donnent lieu à un résultat optimal, vous pouvez aussi choisir d'autres combinaisons qui produisent la même exposition (« décalage du programme »).

Tournez la molette de commande principale vers la droite pour obtenir de grandes ouvertures (petites valeurs) et rendre l'arrière-plan flou ou pour obtenir des vitesses d'obturation rapides permettant de figer l'action. Tournez la molette vers la gauche pour obtenir de petites ouvertures (grandes valeurs) et augmenter la profondeur de champ, ou pour obtenir des vitesses d'obturation lentes permettant d'appliquer un effet de flou aux mouvements. ✱ s'affiche lorsque le décalage du programme est activé.

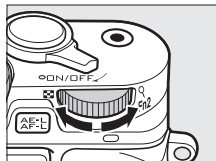

Molette de commande principale

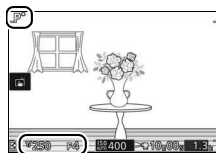

☑ Rétablissement de la vitesse d'obturation et de l'ouverture par défaut

Pour rétablir la vitesse d'obturation et l'ouverture par défaut, tournez la molette de commande principale jusqu'à ce que ✱ disparaisse ou mettez l'appareil photo hors tension. La vitesse d'obturation et l'ouverture par défaut sont automatiquement rétablies lorsque l'appareil photo entre en mode veille.

S Auto à priorité vitesse

En mode Auto à priorité vitesse, vous définissez vous-même la vitesse d'obturation tandis que l'appareil photo sélectionne automatiquement l'ouverture qui permettra d'obtenir une exposition optimale. Utilisez une vitesse d'obturation lente pour suggérer le mouvement (les objets en déplacement sont flous) ou une vitesse rapide pour figer le mouvement (les objets en déplacement sont nets).



Vitesse d'obturation rapide ($1/1600$ s)

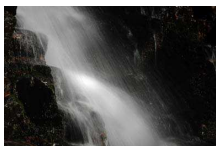

Vitesse d'obturation lente (1 s)

PS
AM

Sélection d'une vitesse d'obturation

Tournez la molette de commande principale vers la droite pour obtenir des vitesses d'obturation rapides, vers la gauche pour obtenir des vitesses d'obturation lentes. Vous pouvez choisir des valeurs comprises entre 30 s et $1/4000$ s. L'obturateur électronique, que vous pouvez activer soit en sélectionnant **Activé** pour l'option **Mode silencieux** du menu Configuration (☞ 212), soit en choisissant une cadence de 10, 20, 30 ou 60 vps en mode rafale (☞ 92), permet des vitesses d'obturation pouvant atteindre $1/16000$ s ; la vitesse la plus lente disponible avec l'obturateur électronique est de 30 s (mode silencieux) ou de $1/60$ s (mode rafale à 10, 20, 30 et 60 vps).

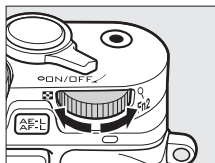

Molette de commande principale

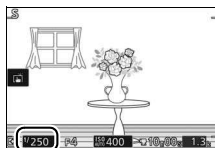

☑ Prise de vue en rafale

La vitesse d'obturation sélectionnée peut changer si vous avez choisi une cadence égale ou supérieure à 10 vps en mode rafale (☞ 92).

A Auto à priorité ouverture

En mode Auto à priorité ouverture, vous définissez vous-même l'ouverture tandis que l'appareil photo sélectionne automatiquement la vitesse d'obturation qui permettra d'obtenir une exposition optimale. Les grandes ouvertures (petites valeurs) réduisent la profondeur de champ, produisant un effet de flou derrière et devant le sujet principal. Les petites ouvertures (grandes valeurs) augmentent la profondeur de champ, faisant ressortir les détails situés à l'arrière-plan et au premier plan. Les faibles profondeurs de champ sont généralement utilisées dans les portraits pour atténuer les détails de l'arrière-plan. Les grandes profondeurs de champ sont utilisées pour les photos de paysages afin que la plus grande partie de l'image soit nette.

PS
AM



Grande ouverture (f/5.6)



Petite ouverture (f/16)

■ Sélection d'une ouverture

Sélectionnez l'ouverture à l'aide de la molette de commande secondaire : choisissez une valeur comprise entre les valeurs minimale et maximale de l'objectif.

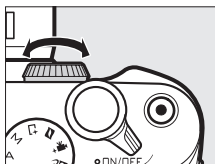

Molette de commande
secondaire

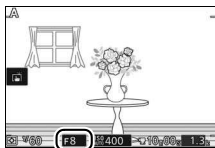

M Manuel

En mode Manuel, vous définissez vous-même la vitesse d'obturation et l'ouverture.

■ Sélection de la vitesse d'obturation et de l'ouverture

Réglez la vitesse d'obturation et l'ouverture en vous référant à l'indicateur d'exposition (☞ 74). Sélectionnez la vitesse d'obturation en tournant la molette de commande principale vers la droite pour obtenir des vitesses rapides, vers la gauche pour obtenir des vitesses lentes : choisissez une valeur comprise entre 30 s et $\frac{1}{4000}$ s (entre 30 s et $\frac{1}{16\ 000}$ s si vous avez activé l'obturateur électronique en sélectionnant **Activé** pour l'option **Mode silencieux** du menu Configuration (☞ 212), ou entre $\frac{1}{60}$ s et $\frac{1}{16\ 000}$ s si vous avez activé l'obturateur électronique en sélectionnant une cadence de 10, 20, 30 ou 60 vps en mode rafale ; ☞ 92) ; vous pouvez aussi sélectionner « Bulb » (pose B) pour maintenir l'obturateur ouvert indéfiniment afin de réaliser une pose longue. Sélectionnez l'ouverture à l'aide de la molette de commande secondaire : choisissez une valeur comprise entre les valeurs minimale et maximale de l'objectif.

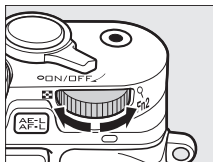

Molette de commande principale

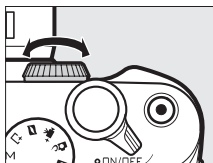

Molette de commande secondaire

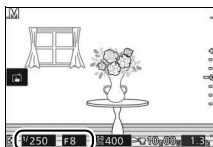

✎ Prise de vue en rafale

La vitesse d'obturation sélectionnée peut changer si vous avez choisi une cadence égale ou supérieure à 10 vps en mode rafale (☞ 92).

Indicateur d'exposition

Si vous avez sélectionné une vitesse d'obturation autre que « Bulb » (pose B ou pose T), l'indicateur d'exposition signale si la photo est sous-exposée ou surexposée avec les réglages actuels.

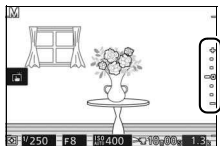

Exposition optimale	Sous-exposée de 1/3 IL	Surexposée de plus de 2 IL
+ . . -0 . . -	+ . . =0 . . -	+ -0 . . -

PS
AM

Poses longues (mode M uniquement)

Sélectionnez les vitesses d'obturation suivantes pour des expositions prolongées de lumières en mouvements, d'étoiles, de scènes nocturnes et de feux d'artifice.

- **Pose B** : l'obturateur reste ouvert tant que vous appuyez sur le déclencheur.
- **Pose T** : une télécommande ML-L3 disponible en option est requise (📖 96). Appuyez sur le déclencheur de la ML-L3 pour démarrer l'exposition. L'obturateur reste ouvert jusqu'à ce que vous appuyiez sur le déclencheur une seconde fois.



1 Préparez l'appareil photo.

Installez l'appareil photo sur un trépied ou posez-le sur une surface plane et stable. Utilisez un accumulateur entièrement chargé ou un adaptateur secteur et un connecteur d'alimentation (disponibles en option) afin de prévenir toute coupure d'alimentation avant la fin de l'exposition. Notez que du bruit (points lumineux, pixels lumineux répartis de manière aléatoire ou voile) risque d'être présent en cas d'exposition prolongée ; avant la prise de vue, choisissez **Activée** pour l'option **Réduction du bruit** du menu Prise de vue (📖 180).

2 Choisissez une vitesse d'obturation.

Sélectionnez le mode M et choisissez une vitesse d'obturation de la manière suivante :

- **Pose B** : tournez la molette de commande principale vers la gauche jusqu'à ce que « Bulb » soit sélectionné comme vitesse d'obturation.
- **Pose T** : tournez la molette de commande principale vers la gauche jusqu'à ce que « Bulb » soit sélectionné comme vitesse d'obturation, puis appuyez sur ◀ (S) et sélectionnez un mode de télécommande (96).

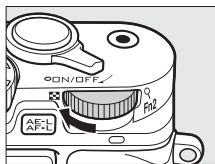

Molette de commande principale

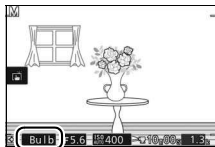

3 Ouvrez l'obturateur.

Pose B : après avoir effectué la mise au point, appuyez sur le déclencheur jusqu'en fin de course. Maintenez le déclencheur appuyé jusqu'à ce que l'exposition soit terminée.

Pose T : appuyez à fond sur le déclencheur de la ML-L3. L'obturateur s'ouvre immédiatement ou au bout de deux secondes.



4 Fermez l'obturateur.

Pose B : relâchez le déclencheur.



Pose T : appuyez à fond sur le déclencheur de la ML-L3.

La prise de vue se termine automatiquement au bout de deux minutes. Notez qu'il peut falloir un certain temps pour enregistrer les expositions de longue durée.

Autres modes de prise de vue

En plus des modes décrits ci-dessus, l'appareil photo offre le mode  (Meilleur moment) pour vous aider à saisir les sujets difficiles à photographier au bon moment et le mode  (Instant animé) qui combine photos et courtes séquences vidéos ( 87).

Sélection de l'instant (Meilleur moment)

Choisissez une image parmi 40 enregistrées dans la mémoire temporaire peu avant ou peu après le déclenchement (Sélection active), choisissez le moment du déclenchement alors que la scène photographiée défile au ralenti à l'écran (Affichage au ralenti,  80) ou laissez l'appareil photo choisir le meilleur cliché en fonction de la composition et du mouvement (Sélecteur photo optimisé,  82).

Sélection manuelle de l'image (Sélection active)

Choisissez une ou plusieurs images (jusqu'à 40) parmi les 40 enregistrées peu avant ou peu après la pression sur le déclencheur.

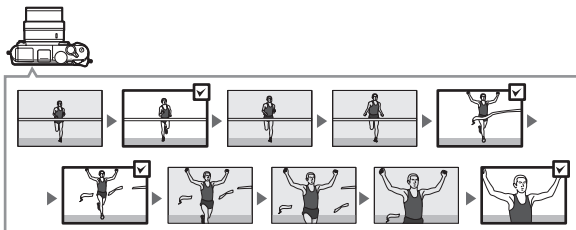

1 Sélectionnez le mode $\square+$.

Positionnez le sélecteur de mode sur $\square+$ (Meilleur moment).

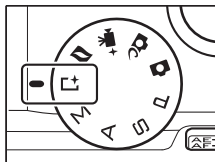

2 Choisissez **Sélection active**.

Appuyez sur \mathbf{F} (fonction) pour afficher le menu \mathbf{F} . Mettez en surbrillance **Meilleur moment** et appuyez sur OK , puis mettez en surbrillance **Sélection active** et appuyez sur OK .

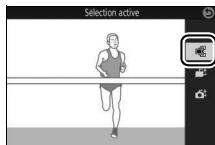

3 Cadrez la photo.

Composez la photo en positionnant le sujet au centre de la vue.

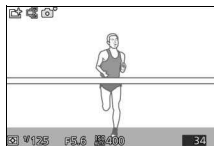

4 Commencez à enregistrer les photos dans la mémoire tampon.

Appuyez sur le déclencheur à mi-course pour effectuer la mise au point (📖 39). L'icône  s'affiche lorsque l'appareil photo commence à enregistrer les images dans la mémoire tampon.

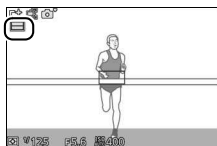





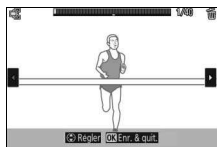

5 Prenez la photo.

Appuyez doucement sur le déclencheur jusqu'en fin de course. Les 40 images enregistrées dans la mémoire tampon peu avant et peu après la pression sur le déclencheur sont stockées temporairement.



6 Sélectionnez jusqu'à 40 images.

Appuyez sur  ou  ou tournez le sélecteur multidirectionnel pour parcourir les images, puis appuyez sur  ou  pour les sélectionner ou les désélectionner. Les images sélectionnées sont signalées par l'icône , tandis que les autres images comportent l'icône  pour indiquer qu'elles vont être supprimées.

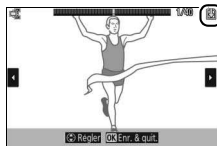

7 Enregistrez les images sélectionnées.

Appuyez sur **OK** pour enregistrer les images sélectionnées sur la carte mémoire. Le voyant d'accès de la carte mémoire s'allume pendant l'enregistrement ; notez que selon les conditions de prise de vue et la vitesse d'écriture de la carte mémoire, l'enregistrement des images sélectionnées peut prendre un certain temps.

Sélection active

Avec les réglages par défaut, l'image enregistrée au moment du déclenchement est marquée automatiquement de l'icône  de l'étape 6.

Menu **F** (fonction) (12)

Appuyez sur **F** en mode Meilleur moment pour afficher les éléments indiqués ci-dessous. Les éléments disponibles dépendent du mode sélectionné ( 76, 80, 82).

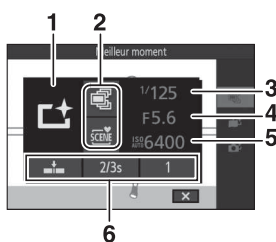

1	Mode de prise de vue	8
2	Meilleur moment	76
	Mode d'exposition	170
3	Vitesse d'obturation	71, 73
4	Ouverture	72, 73
5	Sensibilité (ISO)	201
6	Déclenchement, enreg.	174
	Capturer 40 vues pendant	174
	Vues enreg. (par déf.)	174
	Nbre de vues enregistrées	175

Réglages disponibles

Pour en savoir plus sur les options disponibles en mode Meilleur moment, reportez-vous à la page 232.

Mode Meilleur moment

Il est impossible d'enregistrer des vidéos et la commande d'enregistrement vidéo est désactivée. Le flash intégré et les flashes optionnels ne peuvent pas être utilisés.

Informations complémentaires

Reportez-vous à la page 174 pour savoir comment modifier les réglages de la Sélection active.



Votre sélection (Affichage au ralenti)



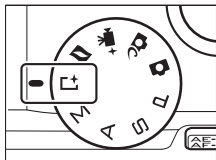

Lorsque l'affichage au ralenti est sélectionné en mode  (Meilleur moment), l'appareil enregistre une courte séquence de photos et les affiche au ralenti afin que vous puissiez choisir le moment crucial.

1 Sélectionnez le mode .

Positionnez le sélecteur de mode sur  (Meilleur moment).



2 Sélectionnez Affichage au ralenti.

Appuyez sur  (fonction) pour afficher le menu . Mettez en surbrillance **Meilleur moment** et appuyez sur , puis mettez en surbrillance **Affichage au ralenti** et appuyez sur .

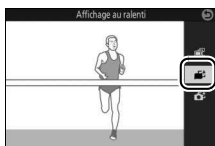

3 Cadrez la photo.

Composez la photo en positionnant le sujet au centre de la vue.

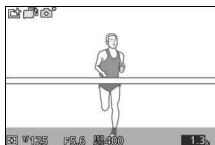

4 Appuyez sur le déclencheur à mi-course.

Après avoir effectué la mise au point, l'appareil photo enregistre 40 vues dans une mémoire tampon temporaire. Il les affiche ensuite en boucle au ralenti tant que vous appuyez sur le déclencheur à mi-course. L'icône  s'affiche sur le moniteur.



Indicateur d'avancement

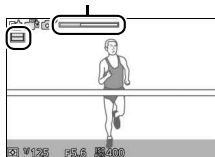

Lorsque la vue de votre choix s'affiche, appuyez sur le déclencheur jusqu'en fin de course afin de l'enregistrer et de supprimer les autres images. La vue sélectionnée s'affiche pendant quelques secondes une fois l'enregistrement terminé. Pour effacer le contenu de la mémoire tampon et quitter sans enregistrer de photo, relâchez le déclencheur sans appuyer dessus jusqu'en fin de course.

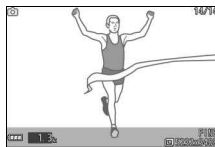

Sélection de l'appareil photo (Sélecteur photo optimisé)

Le Sélecteur de photo optimisé vous aide à saisir les expressions passagères sur les visages ou autres situations difficiles à photographier au bon moment, comme les photos de groupes lors de fêtes. À chaque déclenchement, l'appareil photo sélectionne automatiquement la meilleure image ainsi que quatre autres qui peuvent éventuellement la remplacer, en fonction de la composition et du mouvement.

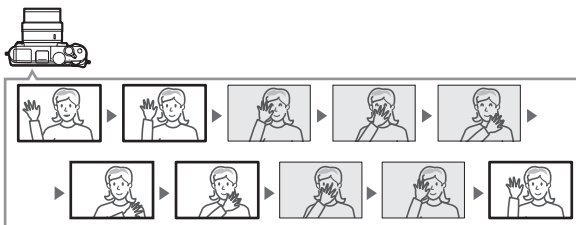



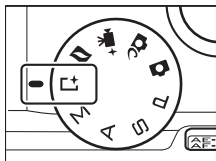

1 Sélectionnez le mode .

Positionnez le sélecteur de mode sur  (Meilleur moment).



2 Choisissez Sélecteur photo optimisé.

Appuyez sur  (fonction) pour afficher le menu . Mettez en surbrillance **Meilleur moment** et appuyez sur , puis mettez en surbrillance **Sélecteur photo optimisé** et appuyez sur .

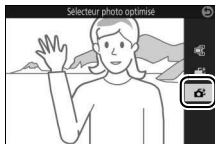
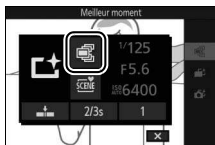

3 Cadrez la photo.

Composez la photo en positionnant le sujet au centre de la vue.

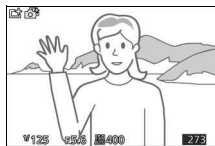

4 Commencez à enregistrer les photos dans la mémoire tampon.

Appuyez sur le déclencheur à mi-course pour effectuer la mise au point (☐ 39).

L'icône  s'affiche lorsque l'appareil photo commence à enregistrer les images dans la mémoire tampon.

L'appareil photo effectue la mise au point en continu pour tenir compte des changements de distance par rapport au sujet, tant que vous maintenez le déclencheur appuyé à mi-course.

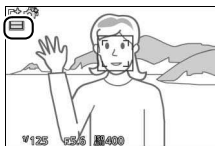

5 Prenez la photo.

Appuyez doucement sur le déclencheur jusqu'en fin de course. L'appareil compare les photos enregistrées dans la mémoire tampon avant et après la pression du déclencheur jusqu'en fin de course, puis sélectionne cinq d'entre elles qu'il copie sur la carte mémoire. Notez que l'opération peut prendre un certain temps. La meilleure photo s'affiche sur le moniteur, une fois l'enregistrement terminé.



Sélecteur de photo optimisé

L'appareil photo choisit automatiquement un mode Scène adapté au sujet.

Enregistrement dans la mémoire tampon

L'enregistrement dans la mémoire tampon commence lorsque vous appuyez à mi-course sur le déclencheur et prend fin au bout de 90 secondes environ ou lorsque vous appuyez sur le déclencheur jusqu'en fin de course.

Déclencheur appuyé à mi-course pour effectuer la mise au point

Déclencheur appuyé jusqu'en fin de course

Fin de la prise de vue

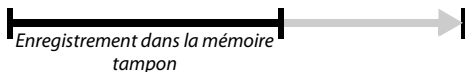

Fichiers en mode Sélecteur de photo optimisé

N'effacez pas le fichier « NCSPSLST.LST » du dossier « NCFL » présent sur la carte mémoire et ne modifiez pas les noms de fichier des photos prises avec le Sélecteur de photo optimisé. Sinon, l'appareil photo ne sera plus en mesure de reconnaître les fichiers issus du Sélecteur de photo optimisé et les considérera comme des photos indépendantes.

Informations complémentaires

Utilisez l'option **Nbre de vues enregistrées** du menu Prise de vue pour choisir le nombre de vues sélectionnées par le Sélecteur de photo optimisé (☐ 175).

■ Visualisation des photos prises avec le Sélecteur de photo optimisé



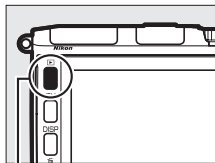

Appuyez sur  et utilisez le sélecteur multidirectionnel pour afficher les photos prises avec le Sélecteur de photo optimisé ( 41 ; les photos prises avec le Sélecteur de photo optimisé sont signalées par l'icône ). Parmi les photos enregistrées par le Sélecteur de photo optimisé, seule la meilleure est affichée (lorsque vous appuyez sur  pour afficher la photo suivante, l'appareil photo ignore les autres meilleures images potentielles. Par conséquent, le numéro de fichier de la photo suivante ne suit pas immédiatement celui de la photo en cours). Pour arrêter la visualisation et revenir en mode de prise de vue, appuyez sur le déclencheur à mi-course.



Commande 





Choix de la meilleure image

Lorsqu'une photo prise avec le Sélecteur de photo optimisé est affichée, vous pouvez choisir la meilleure image en appuyant sur . Appuyez sur  ou  pour afficher les autres photos de la séquence et appuyez sur  pour définir la photo actuellement affichée comme meilleure image. Pour revenir à la visualisation normale, appuyez sur .



■ Suppression des photos

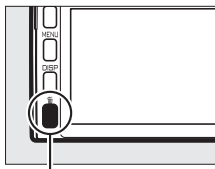

Lorsqu'une photo prise avec le Sélecteur de photo optimisé est sélectionnée, appuyez sur  pour afficher une boîte de dialogue de confirmation ; appuyez à nouveau sur  pour effacer la meilleure image et les autres meilleures images sélectionnées par le Sélecteur de photo optimisé, ou appuyez sur  pour quitter sans effacer les photos. *Notez qu'une fois effacées, les photos ne peuvent plus être récupérées.*

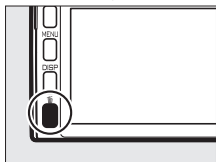

Commande 



■ Suppression de photos individuelles

Dans la boîte de dialogue de sélection de la meilleure image, appuyez sur la commande  pour afficher les options suivantes ; mettez une option en surbrillance à l'aide du sélecteur multidirectionnel et appuyez sur  pour la sélectionner.

- **Cette image** : permet d'effacer la photo actuellement affichée (notez que la photo actuellement définie comme meilleure image ne peut pas être effacée).
- **Toutes sauf la meilleure** : permet d'effacer les meilleures images potentielles, à l'exception de celle actuellement sélectionnée comme meilleure image. Une boîte de dialogue de confirmation s'affiche ; pour effacer l'image ou les images sélectionnée(s), mettez **Oui** en surbrillance et appuyez sur .



☑ Association de photos et de courtes séquences vidéo (mode Instant animé)

Enregistrez de brèves séquences vidéo avec vos photos. À chaque déclenchement, l'appareil photo enregistre une image fixe et une séquence vidéo de 1,6 s environ. Lorsque vous visionnez « l'Instant animé » final sur l'appareil photo, la vidéo est lue au ralenti pendant environ 4 s et l'image fixe s'affiche à la fin.

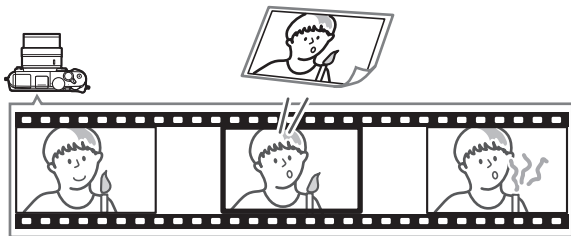

1 Sélectionnez le mode ☑.

Positionnez le sélecteur de mode sur ☑ (Instant animé).

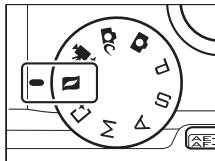

2 Cadrez la photo.

Composez la photo en positionnant le sujet au centre de la vue.



3 Commencez l'enregistrement dans la mémoire tampon.

Appuyez sur le déclencheur à mi-course pour effectuer la mise au point (📖 39). L'icône  s'affiche lorsque l'appareil photo commence à enregistrer la séquence vidéo dans la mémoire tampon.



4 Prenez la photo.

Appuyez doucement sur le déclencheur jusqu'en fin de course. L'appareil enregistre une photo, ainsi qu'une séquence vidéo d'environ 1,6 s, qui commence avant que vous ayez appuyé sur le déclencheur et se termine après. Notez que l'opération peut prendre un certain temps. Une fois l'enregistrement terminé, la photo s'affiche pendant quelques secondes.



Enregistrement dans la mémoire tampon

L'enregistrement dans la mémoire tampon commence lorsque vous appuyez à mi-course sur le déclencheur et prend fin au bout de 90 secondes environ ou lorsque vous appuyez sur le déclencheur jusqu'en fin de course.

Déclencheur appuyé à mi-course pour effectuer la mise au point

Déclencheur appuyé jusqu'en fin de course

Fin de la prise de vue

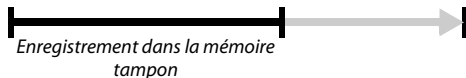

Menu **F** (fonction) (☐ 12)

Appuyez sur **F** en mode Instant animé pour afficher les éléments suivants :

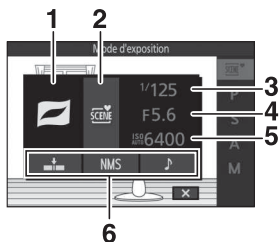

1	Mode de prise de vue	8
2	Mode d'exposition	170
3	Vitesse d'obturation	71, 73
4	Ouverture	72, 73
5	Sensibilité (ISO)	201
6	Vidéo avant/après	175
	Format de fichier	176
	Audio	90

Réglages disponibles

Pour en savoir plus sur les options disponibles en mode Instant animé, reportez-vous à la page 232.



■ Audio

Pour enregistrer environ quatre secondes d'ambiance sonore avec les Instants animés dès le démarrage de l'enregistrement vidéo, utilisez le sélecteur multidirectionnel et la commande **OK** afin de sélectionner **Ambiance sonore** pour l'option **Audio** du menu **F** (fonction) (📖 89). Il est également possible d'associer les Instants animés à une musique de fond (**Musique de fond**) ou à aucun son (**Aucun son**).

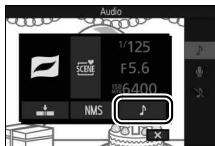





📝 Mode Instant animé

Il est impossible d'enregistrer des vidéos avec la commande d'enregistrement vidéo ; il est également impossible d'utiliser le flash intégré et les flashes optionnels.

📝 Informations complémentaires

Reportez-vous à la page 175 pour en savoir plus sur les parties de la mémoire tampon incluses dans la séquence vidéo. Pour savoir comment enregistrer les Instants animés dans un format compatible avec la plupart des logiciels de lecture vidéo, reportez-vous à la page 176. Reportez-vous à la page 166 pour savoir comment créer un seul film avec les séquences vidéo de plusieurs Instants animés.

Visualisation des Instants animés

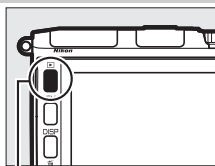

Appuyez sur  et utilisez le sélecteur multidirectionnel pour afficher un Instant animé ( 41 ; les Instants animés sont signalés par l'icône ). Lorsqu'un Instant animé est affiché, appuyez sur  pour lire la séquence vidéo au ralenti pendant 4 s environ et visionner la photo ; la lecture est accompagnée de la bande sonore sélectionnée à l'aide de l'option **Audio** ( 90). Pour arrêter la visualisation et revenir en mode de prise de vue, appuyez sur le déclencheur à mi-course.





Commande 

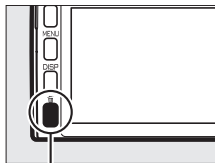

Suppression d'Instants animés

Pour effacer l'Instant animé en cours, appuyez sur . Une boîte de dialogue de confirmation s'affiche ; appuyez à nouveau sur  pour effacer la photo et la vidéo et revenir à la visualisation, ou appuyez sur  pour quitter sans effacer le fichier. *Notez qu'une fois effacés, les Instants animés ne peuvent plus être récupérés.*



Commande 

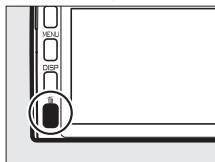

Photographie avancée

Cette section décrit d'autres fonctionnalités que vous pouvez utiliser lors de la prise de vue.

Mode rafale

Prenez une série de photos en rafale.

1 Affichez les options du mode de déclenchement.

Appuyez sur ◀ (📷) pour afficher les options du mode de déclenchement.



2 Sélectionnez 📷.

Mettez en surbrillance 📷 (rafale) et appuyez sur ▶ pour afficher les options de cadence.

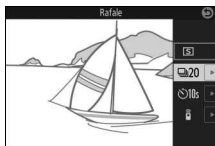

3 Sélectionnez une cadence de prise de vue.

Mettez en surbrillance la cadence souhaitée et appuyez sur (OK). La cadence est exprimée en nombre de vues enregistrées par seconde (vps) ; choisissez une cadence d'environ 6, 10, 20, 30 ou 60 vps (📷, 📷10, 📷20, 📷30 et 📷60, respectivement). Le nombre maximal de vues pouvant être enregistrées en une seule rafale est 40, sauf si vous avez sélectionné 📷.

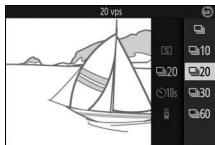



4 Cadrez votre sujet et prenez la photo.

Appuyez à fond sur le déclencheur pour prendre les photos.



Mode rafale

Un obturateur mécanique est utilisé pour les photos prises en mode , lorsque **Désactivé** est sélectionné pour l'option **Mode silencieux** du menu Configuration ( 212). Un obturateur électronique est utilisé avec les autres réglages. Si le flash intégré ou optionnel se déclenche lorsque  est sélectionné, une seule photo est prise ; avec les réglages de 10, 20, 30 et 60 vps, le flash intégré et les flashes optionnels ne se déclenchent pas.

Pendant l'enregistrement des photos sur la carte mémoire, le voyant d'accès de la carte mémoire s'allume. Selon les conditions de prise de vue et la vitesse d'écriture de la carte mémoire, l'enregistrement peut prendre un certain temps. Si l'accumulateur se décharge complètement avant la fin de l'enregistrement des images, le déclenchement sera désactivé et les images restantes, transférées sur la carte mémoire.



La prise de vue en rafale n'est pas disponible avec les modes Créativité, Meilleur moment, Vidéo avancée et Instant animé, ou lorsque le contrôle du résultat en temps réel est utilisé en mode Automatique ( 47).

Taille de la mémoire tampon

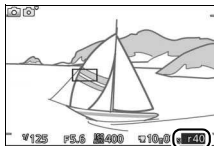
L'appareil photo est doté d'une mémoire tampon servant à stocker temporairement les images, ce qui permet de poursuivre la prise de vue pendant l'enregistrement des photos sur la carte mémoire. Le nombre approximatif de photos pouvant être stockées dans la mémoire tampon avec les réglages actuels s'affiche lorsque vous appuyez sur le déclencheur à mi-course (ce nombre est donné à titre indicatif et varie en fonction des conditions de prise de vue). L'illustration indique un espace libre de 40 images environ dans la mémoire tampon.



Vue par vue

Pour ne prendre qu'une seule photo à chaque pression du déclencheur, appuyez sur  et sélectionnez  (vue par vue) comme mode de déclenchement.



Modos retardateur

Le déclenchement a lieu 10 ou 2 secondes après que vous avez appuyé à fond sur le déclencheur.

1 Affichez les options du mode de déclenchement.

Appuyez sur ◀ (S) pour afficher les options du mode de déclenchement.



2 Sélectionnez ☺.

Mettez en surbrillance ☺ (retardateur) et appuyez sur ▶ pour afficher les options de retardateur.

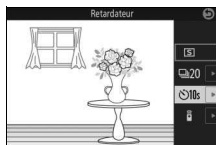

3 Sélectionnez l'option de retardateur souhaitée.

Utilisez le sélecteur multidirectionnel pour mettre en surbrillance ☺10s ou ☺2s et appuyez sur OK.

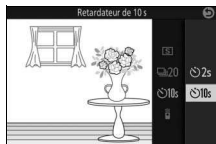

4 Installez l'appareil photo sur un trépied.

Installez l'appareil photo sur un trépied ou posez-le sur une surface plane et stable.



5 Cadrez et prenez la photo.

Appuyez sur le déclencheur à mi-course pour effectuer la mise au point, puis appuyez jusqu'en fin de course. Le témoin du retardateur clignote et un signal sonore retentit. Deux secondes avant la prise de vue, le témoin s'arrête de clignoter et le signal sonore s'accélère.



Notez que le compte à rebours peut ne pas démarrer ou que la photo peut ne pas être prise si l'appareil photo ne parvient pas à effectuer la mise au point ou dans tous les autres cas où le déclenchement ne peut avoir lieu. Lorsque vous mettez l'appareil photo hors tension, le retardateur se désactive.

Mode vidéo

Pour enregistrer des vidéos à l'aide du retardateur, sélectionnez le mode Vidéo avancée et utilisez la commande d'enregistrement vidéo pour déclencher le retardateur. Appuyez à nouveau sur cette commande pour arrêter l'enregistrement.

Ouverture du flash

Lorsque vous utilisez le flash intégré, appuyez sur la commande d'ouverture du flash pour sortir le flash avant la prise de vue. La prise de vue est interrompue si vous libérez le flash alors que le compte à rebours a commencé.

Informations complémentaires

Pour en savoir plus sur le contrôle du signal sonore émis lors de l'utilisation du retardateur, reportez-vous à la page 212.



Photographie en mode de télécommande

La télécommande optionnelle ML-L3 (☞ 222) permet de réduire le bougé de l'appareil photo ou de réaliser des autoportraits.

Avant d'utiliser la télécommande ML-L3

Avant d'utiliser la télécommande pour la première fois, retirez le feuillet isolant transparent de la pile.

1 Affichez les options du mode de déclenchement.

Appuyez sur ◀ (S) pour afficher les options du mode de déclenchement.

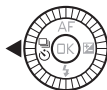



2 Sélectionnez .

Mettez en surbrillance  (télécommande) et appuyez sur ▶ pour afficher les options de télécommande.



3 Sélectionnez l'option de télécommande souhaitée.



Utilisez le sélecteur multidirectionnel pour mettre en surbrillance  ou  et appuyez sur .



4 Installez l'appareil photo sur un trépied.

Installez l'appareil photo sur un trépied ou posez-le sur une surface plane et stable.

5 Cadrez et prenez la photo.

D'une distance de 5 m ou moins, dirigez la ML-L3 vers le récepteur infrarouge situé à l'avant de l'appareil photo (☞ 2) et appuyez sur le déclencheur de la ML-L3. En mode , le témoin du retardateur s'allume pendant environ deux secondes avant le déclenchement. En mode , le témoin du retardateur clignote après le déclenchement.

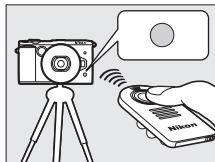

Notez que le compte à rebours peut ne pas démarrer ou que la photo peut ne pas être prise si l'appareil photo ne parvient pas à effectuer la mise au point ou dans tous les autres cas où le déclenchement ne peut avoir lieu. La mise hors tension de l'appareil photo annule le mode télécommande. Le mode télécommande est automatiquement annulé si aucune opération n'est effectuée pendant dix minutes environ après la sélection du mode à l'étape 3.





Mode vidéo

Le déclencheur de la ML-L3 fonctionne de la même manière que la commande d'enregistrement vidéo en mode Vidéo avancée (☐ 59).

Utilisation d'un flash

Lorsque vous utilisez le flash intégré, appuyez sur la commande d'ouverture du flash pour sortir le flash avant la prise de vue. La prise de vue est interrompue si le flash est libéré pendant le compte à rebours (mode télécommande temporisée).

En mode télécommande, le flash se charge pendant que l'appareil photo attend le signal provenant de la télécommande. L'appareil photo ne répondra au déclencheur de la télécommande qu'une fois le flash chargé. Si l'atténuation des yeux rouges (☐ 106) est utilisée en mode , la photo est prise environ une seconde après l'activation du témoin d'atténuation des yeux rouges. Avec le mode  2s, le déclenchement s'effectue deux secondes environ après la pression du déclencheur de la télécommande. Le témoin d'atténuation des yeux rouges s'allume ensuite pendant une seconde environ avant le déclenchement.

Informations complémentaires

Pour choisir la durée pendant laquelle l'appareil photo doit attendre un signal en provenance de la télécommande, reportez-vous à la page 213.



Mode de mise au point



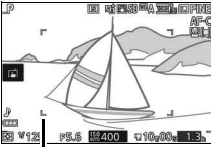



Choisissez la méthode de mise au point.

AF-A	AF sélection auto. : l'appareil photo sélectionne automatiquement AF-S si le sujet est immobile et AF-C s'il est en mouvement.
AF-S	AF ponctuel : pour les sujets immobiles. La mise au point est mémorisée lorsque vous appuyez sur le déclencheur à mi-course.*
AF-C	<p>AF continu : pour les sujets en mouvement. L'appareil photo effectue la mise au point en continu sur le sujet situé dans les délimiteurs de zone AF tant que vous appuyez sur le déclencheur à mi-course (notez que les délimiteurs de zone AF apparaissent uniquement dans l'affichage détaillé ; □ 6). Il est possible de prendre des photos quel que soit l'état de la mise au point.</p>  <p style="text-align: center;"><i>Délimiteurs de zone AF</i></p>
AF-F	AF permanent : pour les sujets en mouvement. L'appareil photo effectue la mise au point en continu ; il est possible de prendre des photos quel que soit l'état de la mise au point.
MF	Manuel : faites la mise au point manuellement (□ 102). Il est possible de prendre des photos quel que soit l'état de la mise au point.

* Le déclenchement ne peut avoir lieu que si l'appareil photo parvient à effectuer la mise au point.

Mode de mise au point

Les modes de mise au point disponibles dépendent du mode de prise de vue, comme indiqué ci-dessous.

Mode		Mode de mise au point
P, S, A, M		
Meilleur moment	 Sélection active,  Affichage au ralenti	AF-A (par défaut), AF-S, AF-C, MF
Mode Vidéo avancée	 Vidéo HD,  Accélééré,  Sauts de séquences,  Vidéo de 4 secondes	AF-F (par défaut), AF-S, MF
	 Ralenti	AF-S (par défaut), MF

Vous pouvez aussi accéder au **Mode de mise au point** depuis les menus Prise de vue (□ 167) et Vidéos (□ 189).



1 Affichez les options du mode de mise au point.

Appuyez sur ▲ (AF) pour afficher les options du mode de mise au point.



2 Sélectionnez l'option souhaitée.

Utilisez le sélecteur multidirectionnel pour mettre en surbrillance l'option souhaitée et appuyez sur .

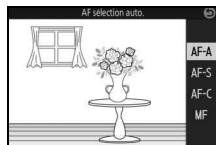

Informations complémentaires

Reportez-vous à la page 212 pour en savoir plus sur le contrôle du signal sonore émis par l'appareil photo lors de la mise au point.



Optimisation des résultats avec l'autofocus

Les conditions décrites ci-dessous empêchent le bon fonctionnement de l'autofocus. Si l'appareil photo ne parvient pas à effectuer la mise au point dans ces conditions, le déclenchement risque d'être désactivé. Il se peut aussi que la zone de mise au point soit verte et que l'appareil photo émette un signal sonore, autorisant le déclenchement même si le sujet n'est pas net. Dans ce cas, effectuez la mise au point manuellement (☐ 102) ou mémorisez-la (☐ 216) pour mettre au point un autre sujet situé à la même distance et recomposer ensuite la photo.

Il y a très peu ou pas du tout de contraste entre le sujet et l'arrière-plan.

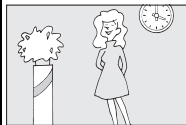

Exemple : le sujet est de la même couleur que l'arrière-plan.

Le sujet comporte des zones de luminosité très contrastées.

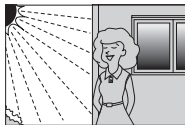

Exemples : le sujet est à moitié dans l'ombre ; une scène de nuit avec un éclairage ponctuel.

Le sujet comporte des objets situés à différentes distances de l'appareil photo.



Exemple : le sujet est situé dans une cage.

Les objets situés à l'arrière-plan paraissent plus grands que le sujet.



Exemple : un bâtiment apparaît dans le cadre derrière le sujet.

Le sujet est composé principalement de motifs géométriques réguliers.

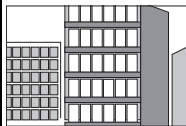

Exemple : des volets ou une rangée de fenêtres sur un gratte-ciel.

Le sujet comporte trop de petits détails ou est composé d'objets de petite taille ou à faible variation de luminosité.

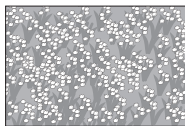

Exemple : un champ de fleurs.



Mise au point manuelle

Vous pouvez effectuer la mise au point manuellement lorsque l'autofocus ne produit pas les résultats attendus.

1 Sélectionnez la mise au point manuelle.

Sélectionnez **MF** (mise au point manuelle ;  99).

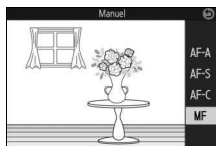

2 Affichez les repères de mise au point manuelle.

Sur l'écran de prise de vue, appuyez sur  pour agrandir la vue située au centre du cadre (cette option n'est pas disponible pendant l'enregistrement de vidéos ou de ralentis). Des repères de mise au point manuelle sont également affichés.



3 Choisissez un grossissement.

Tournez la molette de commande principale pour choisir un grossissement pouvant atteindre 10x.

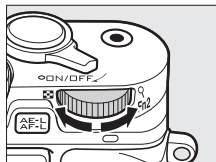

Molette de commande principale

4 Effectuez la mise au point.

Tournez le sélecteur multidirectionnel jusqu'à ce que le sujet soit net. Tournez le sélecteur multidirectionnel dans le sens des aiguilles d'une montre pour augmenter la distance de mise au point, dans le sens inverse pour la réduire ; plus vous tournez le sélecteur multidirectionnel rapidement, plus la distance de mise au point change rapidement. L'indicateur de mise au point affiche une distance de mise au point approximative. Appuyez sur  lorsque le sujet est net.

Appuyez sur ▲, ▼, ◀ ou ▶ pour afficher les zones de la vue qui ne sont pas actuellement visibles. La zone visible est indiquée dans la fenêtre de navigation.



Indicateur de mise au point

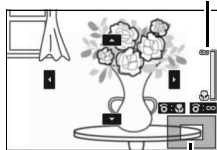

Fenêtre de navigation

Vidéos

Le sélecteur multidirectionnel permet également de choisir la distance de mise au point si la mise au point manuelle est sélectionnée avant l'enregistrement vidéo. Tournez le sélecteur multidirectionnel dans le sens des aiguilles d'une montre pour augmenter la distance de mise au point, dans le sens inverse pour la réduire ; plus vous tournez le sélecteur multidirectionnel rapidement, plus la distance de mise au point change rapidement.

Repère du plan focal

Pour déterminer la distance entre votre sujet et l'appareil photo, effectuez la mesure à partir du repère du plan focal situé sur le boîtier de l'appareil photo. La distance entre le plan d'appui de la monture d'objectif et le plan focal est de 17 mm environ.

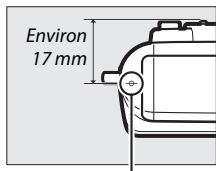

Repère du plan focal



Correction de l'exposition

La correction de l'exposition permet de modifier la valeur d'exposition proposée par l'appareil photo pour prendre des photos plus claires ou plus sombres.



-1 IL



Aucune correction



+1 IL

1 Affichez les options de correction de l'exposition.

Appuyez sur ► (☒) pour afficher les options de correction de l'exposition.



2 Choisissez une valeur.

Servez-vous du sélecteur multidirectionnel pour choisir une valeur comprise entre -3 IL (sous-exposition) et +3 IL (surexposition) par incréments de 1/3 IL. D'une manière générale, si vous choisissez une valeur positive, l'image devient plus claire, tandis qu'une valeur négative l'assombrit.

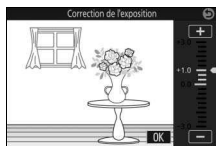

Vous pouvez rétablir l'exposition normale en réglant la correction de l'exposition sur ± 0 . En modes P, S et A, la correction de l'exposition n'est pas réinitialisée lorsque vous mettez l'appareil photo hors tension.

Correction de l'exposition

La correction de l'exposition est particulièrement efficace lorsqu'elle est utilisée avec la mesure pondérée centrale ou la mesure spot (☐ 177).

Utilisation d'un flash

Lorsqu'elle est associée à un flash, la correction de l'exposition agit à la fois sur l'exposition de l'arrière-plan et sur l'intensité de l'éclair.

Flash intégré

Utilisez le flash intégré comme lumière d'appoint lorsque le sujet est faiblement éclairé ou pour « déboucher » (éclairer) les sujets en contre-jour. Le flash intégré peut être utilisé comme décrit ci-dessous, mais notez que certains réglages de l'appareil photo le désactivent automatiquement :

1 Sortez le flash.

Appuyez sur la commande d'ouverture du flash pour sortir le flash.

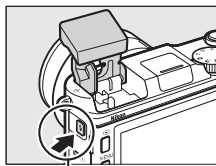

Commande d'ouverture
du flash

2 Choisissez un mode de flash.

Appuyez au niveau de ▼ (⚡) sur le sélecteur multidirectionnel pour afficher la liste des modes de flash, puis utilisez le sélecteur multidirectionnel pour mettre en surbrillance le mode souhaité et appuyez sur OK pour le sélectionner.

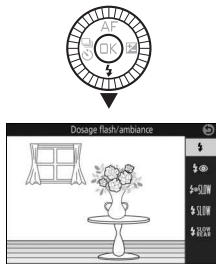







3 Prenez des photos.

Le flash se déclenche à chaque prise de vue. Pour désactiver le flash, appuyez doucement dessus jusqu'au dé clic.



■ Modes de flash

Les modes de flash suivants sont disponibles en modes  (Automatique),  (Flou),  (Effet miniature),  (Couleur sélective),  (Traitement croisé) et  (Effet appareil photo jouet), P, S, A et M :

-  (dosage flash/ambiance) : le flash se déclenche à chaque prise de vue.
-  (atténuation des yeux rouges) : utilisez ce mode pour réaliser des portraits. Le flash se déclenche pour chaque prise de vue, mais avant cela, le témoin d'atténuation des yeux rouges s'allume pour réduire l'effet « yeux rouges ».
-  SLOW (atténuation des yeux rouges avec synchro lente) : comme en mode atténuation des yeux rouges ci-dessus, sauf que la vitesse d'obturation ralentit automatiquement pour capturer la lumière de l'arrière-plan pendant la nuit ou lorsque l'éclairage est faible. Utilisez ce mode pour incorporer l'éclairage de l'arrière-plan à un portrait. Disponible uniquement en modes P et A.
-  SLOW (dosage flash/ambiance + synchro lente) : comme en mode dosage flash/ambiance ci-dessus, sauf que la vitesse d'obturation ralentit automatiquement pour capturer la lumière de l'arrière-plan pendant la nuit ou lorsque l'éclairage est faible. Utilisez ce mode lorsque vous souhaitez restituer à la fois le sujet et l'arrière-plan. Disponible uniquement en modes P et A.
-  SLOW REAR (synchro sur le second rideau + synchro lente) : comme en mode synchro sur le second rideau ci-dessus, sauf que la vitesse d'obturation ralentit automatiquement pour capturer la lumière de l'arrière-plan pendant la nuit ou lorsque l'éclairage est faible. Utilisez ce mode lorsque vous souhaitez restituer à la fois le sujet et l'arrière-plan. Disponible uniquement en modes P et A.
-  REAR (synchro sur le second rideau) : le flash se déclenche juste avant la fermeture de l'obturateur, créant ainsi un filé de lumière derrière les sources lumineuses en mouvement (ci-dessous à droite). Disponible uniquement en modes S et M.



Synchro sur le premier rideau



Synchro sur le second rideau

✓ Ouverture du flash

Lorsque vous utilisez le flash, vérifiez qu'il est sorti entièrement comme illustré à droite. Ne touchez pas le flash pendant la prise de vue.

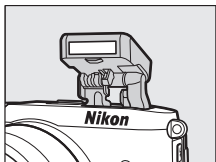

✍ Fermeture du flash intégré

Pour économiser l'énergie lorsque vous n'utilisez pas le flash, refermez-le en appuyant doucement vers le bas jusqu'à ce que le loquet s'enclenche. *Ne forcez pas*. Vous pourriez sinon le faire dysfonctionner.

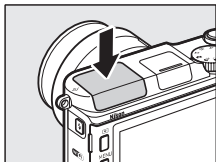

✍ Témoin de disponibilité du flash

Lorsque vous appuyez sur le déclencheur à mi-course, le témoin de disponibilité du flash (⚡) s'allume pour indiquer que le flash est entièrement chargé.



Utilisation du flash intégré

Si le flash se déclenche très rapidement plusieurs fois de suite, il peut, ainsi que l'obturateur, se désactiver temporairement pour se protéger. La prise de vue peut reprendre après une courte interruption.

Les objets proches de l'appareil photo peuvent être surexposés sur les photos prises à des sensibilités élevées.

Pour éviter le vignettage, retirez le parasoleil et photographiez à des distances d'au moins 60 cm. Certains objectifs peuvent provoquer un vignettage aux grandes distances ou occulter le témoin d'atténuation des yeux rouges, empêchant l'atténuation des yeux rouges de fonctionner correctement. Les illustrations suivantes montrent le vignettage produit par les ombres projetées par l'objectif lorsque le flash intégré est utilisé.

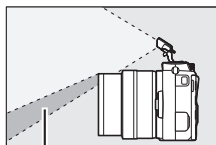

Ombre



Ombre

Informations complémentaires

Reportez-vous à la page 187 pour obtenir des informations sur le contrôle du flash ou à la page 188 pour obtenir des informations sur le réglage de l'intensité de l'éclair.

Ouverture, sensibilité et portée du flash

La portée du flash varie en fonction de la sensibilité (équivalence ISO) et de l'ouverture.



Flashs optionnels

En mode Photo, les flashs optionnels destinés aux appareils photo Nikon 1 peuvent être utilisés pour obtenir des effets d'éclairage particuliers (prise de vue en flash indirect, par exemple). Le flash intégré ne se déclenche pas lorsqu'un flash optionnel est installé.

Dans les instructions suivantes, le flash optionnel SB-N7 est utilisé à titre d'exemple.

Fixation des flashs

Fixez les flashs optionnels sur le port multi-accessoires de l'appareil photo.

1 Retirez le cache du port multi-accessoires.

Retirez le cache comme indiqué à droite. Rangez-le dans un endroit sûr et remettez-le en place lorsque vous n'utilisez pas le port.

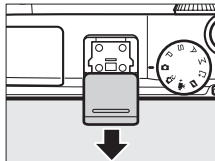

2 Fixez le flash.

Mettez l'appareil photo hors tension et fixez le flash sur le port multi-accessoires comme décrit dans le manuel fourni avec le flash.

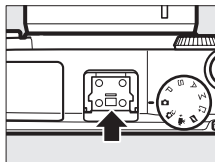

Flashs compatibles

Cet appareil photo est compatible uniquement avec les flashs destinés aux appareils photo Nikon 1.



Prise de vue

Suivez les étapes ci-dessous pour prendre des photos au flash.

1 Mettez l'appareil photo et le flash sous tension.

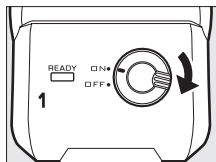

2 Choisissez un mode de flash.

Choisissez un mode de flash comme décrit à la page 105.

3 Positionnez la tête du flash.

Faites pivoter la tête du flash afin qu'elle soit orientée vers l'avant.

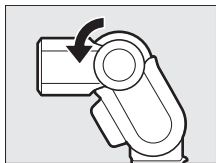

4 Prenez des photos.

Avant de commencer la prise de vue, vérifiez que le témoin de disponibilité du flash (indicateur d'état du flash) situé à l'arrière du flash est allumé et que l'indicateur correspondant (⚡) s'affiche sur l'appareil photo. Pour prendre des photos sans le flash, mettez le flash hors tension.

Témoin de disponibilité du flash

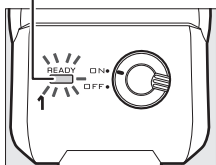

Informations complémentaires

Reportez-vous à la page 187 pour obtenir des informations sur le contrôle du flash ou à la page 188 pour obtenir des informations sur le réglage de l'intensité de l'éclair.

■ Éclairage indirect

La lumière émise par le flash peut servir d'éclairage indirect, lorsqu'elle se reflète sur un plafond ou un mur. Cela permet de la rendre plus diffuse, afin d'adoucir les ombres et de réduire la brillance des cheveux, de la peau, des vêtements et des objets situés au premier plan.

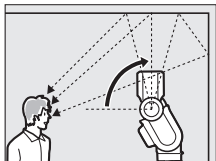

Tête du flash orientée vers le haut à 90° (éclairage indirect)

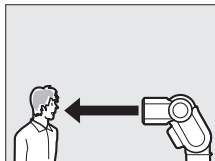

Flash orienté directement vers l'avant (éclairage normal)

✎ Éclairage indirect

Si possible, utilisez une surface réfléchissante blanche ou proche du blanc ; si la lumière se reflète sur d'autres types de surfaces, les couleurs de la photo risquent d'être modifiées. Si aucune surface adaptée ne se trouve à proximité, vous pouvez utiliser à la place une feuille de papier blanc (format A4), mais vérifiez les résultats sur l'appareil photo.

✎ Illuminateur continu

Le flash optionnel SB-N5 est équipé d'un illuminateur continu destiné à éclairer les sujets faiblement éclairés en modes Meilleur moment et Instant animé (☐ 76, 87). En modes Sélection active, Sélecteur de photo optimisé et Instant animé, l'illuminateur s'allume pendant environ 5 secondes lors de l'enregistrement des images dans la mémoire tampon ; les sujets situés à environ 1 m de l'appareil photo sont éclairés. En mode Affichage au ralenti, l'illuminateur s'allume pendant 1,3 seconde environ à compter de l'instant où l'appareil photo effectue la mise au point après la pression du déclencheur à mi-course. Avant de commencer la prise de vue, vérifiez que l'indicateur d'état de l'illuminateur continu est allumé. L'indicateur s'allume aussi lors de l'enregistrement dans la mémoire tampon.

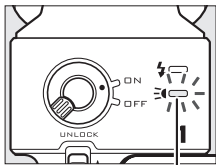

Indicateur d'état de l'illuminateur continu



Flashes optionnels

Vous pouvez trouver les instructions détaillées dans le manuel fourni avec le flash. Notez que les flashes optionnels risquent de ne pas se déclencher avec certains réglages de l'appareil photo.

Indicateurs d'état du flash/de l'illuminateur continu

Les utilisateurs du SB-N5 sont invités à vérifier le tableau ci-dessous si l'indicateur d'état du flash ou de l'illuminateur continu situé à l'arrière du flash clignote. Les utilisateurs du SB-N7 peuvent se reporter au manuel fourni avec le flash.

Affichage	Description
L'indicateur d'état du flash clignote pendant 3 secondes environ après la prise de vue.	Le sujet risque d'être sous-exposé. Réessayez après vous être rapproché du sujet ou après avoir augmenté la sensibilité (ISO) (☐ 201).
L'indicateur d'état du flash ou de l'illuminateur continu clignote toutes les secondes.	Le flash s'est déclenché plusieurs fois rapidement et s'est arrêté temporairement afin d'éviter la surchauffe. Éteignez-le et attendez qu'il refroidisse.
Les indicateurs d'état du flash et de l'illuminateur continu clignent toutes les 2 secondes.	Une erreur de transfert des données s'est produite. Vérifiez que le flash est fixé correctement.
L'indicateur d'état du flash clignote 8 fois par seconde.	Une erreur est survenue dans les circuits internes du flash. Mettez l'appareil photo hors tension, retirez le flash et confiez l'appareil photo et le flash à un centre Nikon agréé pour les faire vérifier.



Module GPS GP-N100

Les modules GPS GP-N100 (disponibles séparément) permettent d'enregistrer des informations relatives à votre position au moment de la prise de vue. Vous pouvez afficher ces informations sur un ordinateur à l'aide de ViewNX 2 (fourni) ou Capture NX 2 (disponible séparément ; ☒ 223). ViewNX 2 peut être installé depuis le CD de ViewNX 2 (fourni).

Fixation du GP-N100

Le GP-N100 se fixe sur le port multi-accessoires de l'appareil photo. Notez que vous ne pouvez pas utiliser le flash intégré lorsque le GP-N100 est fixé.

1 Retirez le cache du port multi-accessoires.

Retirez le cache comme indiqué à droite. Rangez-le dans un endroit sûr et remettez-le en place lorsque vous n'utilisez pas le port.

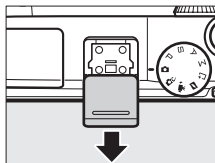

2 Fixez le GP-N100.

Mettez l'appareil photo hors tension et fixez le GP-N100 sur le port multi-accessoires comme décrit dans le manuel fourni avec le module GPS.

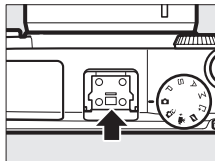

Options du menu Configuration

La rubrique **Données de position** du menu Configuration comporte les options suivantes. Pour afficher les options des données de position, appuyez sur MENU et sélectionnez **Données de position** dans le menu Configuration.

- **Extinction automatique** : cette option permet d'éteindre automatiquement les affichages lorsque le GP-N100 est installé.

Activer	Les affichages de l'appareil photo s'éteignent automatiquement si aucune opération n'est effectuée pendant la durée indiquée pour Extinction automatique dans le menu Configuration (☐ 213). Ceci permet d'économiser l'accumulateur.
Désactiver	Les affichages ne s'éteignent pas automatiquement lorsque le GP-N100 est installé.



- **Position** : cette rubrique n'est disponible que si le GP-N100 arrive à recevoir les données de position ; il affiche alors les valeurs actuelles de latitude, longitude, altitude, temps universel coordonné (UTC) et date d'expiration des données GPS assisté (☐ 115), telles qu'enregistrées par le GP-N100.
- **Utiliser satellite pr horloge** : sélectionnez **Oui** pour régler l'horloge de l'appareil photo sur l'heure indiquée par le système de navigation par satellite.

Temps universel coordonné (UTC)

Les données UTC sont communiquées par le système de navigation par satellite et ne dépendent pas de l'horloge de l'appareil photo.

État de la connexion

L'état de la connexion est indiqué par l'indicateur de signal satellite sur l'écran de l'appareil photo (☐ 5) et par la DEL du GP-N100 :

Indicateur de signal satellite	DEL	Description
	Clignote (en rouge)	Le GPS recherche un signal. Les photos prises lorsque le module GPS est à la recherche d'un signal ne comportent pas de données de position.
	Clignote (en vert)	Le module reçoit les signaux de trois satellites. Les données de position seront enregistrées avec les photos.
	Allumée (en vert)	Le module reçoit les signaux d'au moins quatre satellites. Des données de position plus précises seront enregistrées avec les photos.

Les données de position ne sont enregistrées que lorsque le GP-N100 reçoit des signaux d'au moins trois satellites. Si aucun signal n'est reçu au bout d'un délai supérieur à deux secondes, l'indicateur de signal satellite disparaît de l'écran de l'appareil photo et aucune donnée de position n'est enregistrée.

GPS assisté

Lorsqu'il est connecté à un ordinateur avec le câble USB fourni avec, le GP-N100 peut se servir des ressources fournies par les serveurs Nikon afin de réduire le temps nécessaire pour recueillir les données de position (il est toujours possible d'obtenir les données de position sans ces ressources, mais le temps nécessaire dans ce cas peut être plus long). Cette méthode permettant de déterminer sa position à l'aide d'informations supplémentaires sauvegardées dans un fichier fourni par un réseau est appelée « GPS assisté » (A-GPS ou aGPS). Pour se connecter aux serveurs Nikon et recevoir les fichiers de GPS assisté, le GP-N100 utilise le logiciel utilitaire GP-N100, que vous pouvez télécharger depuis le site suivant : <http://nikonimglib.com/gpn100u/>

Pour en savoir plus sur l'utilitaire GP-N100, consultez le site indiqué ci-dessus ou l'aide en ligne. Le fichier GPS assisté fourni par les serveurs est valable deux semaines. Ce délai écoulé, il ne peut plus être utilisé pour aider à la localisation. Utilisez régulièrement l'utilitaire GP-N100 pour garder le GP-N100 à jour.



Options de prise de vue tactile

Touchez l'icône indiquée ci-contre pour choisir l'opération effectuée lorsque vous touchez le moniteur en mode de prise de vue. Les options disponibles varient en fonction des modes de prise de vue et de mise au point.

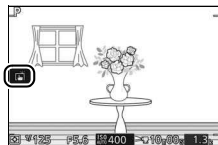

Modes Automatique et Créativité

Choisissez l'une des options suivantes.

	Lorsque vous touchez un sujet à l'écran, l'appareil effectue la mise au point et prend une photo.
	Toucher l'écran pendant la prise de vue n'a aucun effet.

Modes P, S, A et M

L'opération effectuée lorsque vous touchez l'écran dépend du mode de mise au point de l'appareil photo (autofocus ou mise au point manuelle).



■ Modes autofocus

Les options suivantes sont disponibles en modes autofocus (AF-A, AF-S et AF-C).

	Lorsque vous touchez un sujet à l'écran, l'appareil effectue la mise au point et prend une photo.
	Touchez l'écran pour positionner la zone de mise au point, lorsque AF point sélectif est sélectionné comme mode de zone AF (□ 185). Pour effectuer la mise au point, appuyez sur le déclencheur à mi-course.
	Touchez un sujet pour démarrer le suivi lorsque le suivi du sujet est sélectionné comme mode de zone AF (□ 185).
	Toucher l'écran pendant la prise de vue n'a aucun effet.

■ ■ Mode de mise au point manuelle

Les options suivantes sont disponibles en mode de mise au point manuelle.



	Lorsque vous touchez l'écran, l'appareil prend une photo sans effectuer d'abord la mise au point.
	Touchez un sujet afin de l'agrandir sur le moniteur (☐ 102).
	Toucher l'écran pendant la prise de vue n'a aucun effet.

Mode Vidéo avancée

L'opération effectuée lorsque vous touchez l'écran dépend du mode de mise au point de l'appareil photo (autofocus ou mise au point manuelle).



■ ■ Modes autofocus

Les options suivantes sont disponibles en modes autofocus (AF-F et AF-S).

	Pour effectuer la mise au point lorsque AF zone automatique ou AF point sélectif est sélectionné comme mode de zone AF, touchez le sujet à l'écran.
	Touchez un sujet pour démarrer le suivi lorsque le suivi du sujet est sélectionné comme mode de zone AF (☐ 185).
	Toucher l'écran pendant la prise de vue n'a aucun effet.

■ ■ Mode de mise au point manuelle

Les options suivantes sont disponibles en mode de mise au point manuelle.

	Touchez un sujet afin de l'agrandir sur le moniteur (☐ 102).
	Toucher l'écran pendant la prise de vue n'a aucun effet.





Meilleur moment/Instant animé

Les options de prise de vue tactile ne sont pas disponibles en modes Meilleur moment et Instant animé.

Photographier à l'aide des options de prise de vue tactile

Évitez d'appuyer trop fort sur l'écran. L'appareil photo risque de bouger au moment du déclenchement, avec pour conséquence des photos floues.

Vous pouvez utiliser le déclencheur pour effectuer la mise au point et prendre des photos même lorsque l'icône  est affichée (elle indique que les options de prise de vue tactile sont actives). Servez-vous du déclencheur pour prendre des photos en rafale ( 92) et pendant l'enregistrement vidéo. Les options de prise de vue tactile permettent de ne prendre qu'une seule photo à la fois en mode rafale ; elles ne permettent pas de prendre des photos pendant l'enregistrement vidéo. En mode retardateur ( 94), lorsque vous touchez le moniteur, la mise au point est mémorisée et le compte à rebours démarre ; la photo est prise au bout de dix ou deux secondes environ.



Possibilités offertes par le Wi-Fi

Par l'intermédiaire de réseaux sans fil Wi-Fi, l'appareil photo peut se connecter à un périphérique mobile (smartphone ou tablette) équipé de l'application dédiée de Nikon, Wireless Mobile Utility. Le périphérique mobile permet alors de commander l'appareil photo et de prendre des photos à distance. Vous pouvez également télécharger les photos issues de l'appareil photo vers le périphérique mobile afin de les partager sur Internet (📖 125).

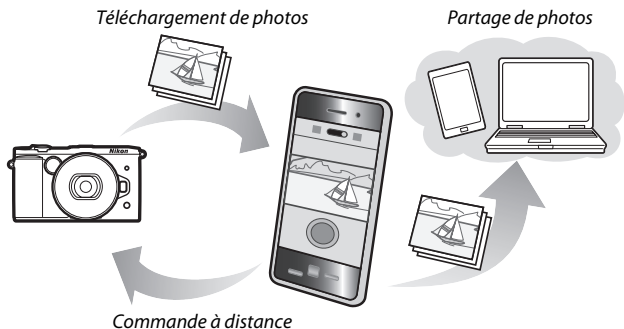

Installation de l'application Wireless Mobile Utility

1 Recherchez l'application.

Sur le périphérique mobile, connectez-vous au service Google Play, à l'App Store ou un autre marché d'applications et recherchez « Wireless Mobile Utility ». Pour en savoir plus, lisez les instructions fournies avec le périphérique mobile.

2 Installez l'application.

Lisez le descriptif de l'application et installez-la. Le manuel de Wireless Mobile Utility (pdf) est téléchargeable depuis les URL suivantes :

- **Android** : <http://nikonimglib.com/ManDL/WMAU/>
- **iOS** : <http://nikonimglib.com/ManDL/WMAU-ios/>



Accès à l'appareil photo

Avant de vous connecter en Wi-Fi (réseau local sans fil), installez Wireless Mobile Utility sur votre périphérique mobile Android ou iOS. Les instructions concernant l'accès à l'appareil photo varient en fonction de la connexion utilisée par le périphérique mobile.

Android

- **Commande WPS** : si le périphérique mobile prend en charge la fonctionnalité de bouton WPS (c'est-à-dire s'il dispose d'une option **Connexion bouton WPS** dans son menu **Paramètres Wi-Fi**), vous pouvez utiliser cette méthode simple pour vous connecter au périphérique mobile (☞ 121)
- **WPS par code PIN** : si le périphérique mobile prend en charge la fonctionnalité WPS, vous pouvez utiliser l'appareil photo pour établir une connexion en saisissant le code PIN affiché par le périphérique mobile (☞ 122).
- **Afficher le SSID** : si le périphérique mobile ne prend pas en charge la fonctionnalité WPS, vous pouvez vous connecter en sélectionnant le SSID de l'appareil photo sur le périphérique mobile (☞ 123).

iOS

- **Afficher le SSID** : connectez-vous en sélectionnant le SSID de l'appareil photo sur le périphérique mobile (☞ 123)



WPS

WPS (Wi-Fi Protected Setup) est une norme conçue pour faciliter la mise en place d'un réseau sans fil sécurisé. Pour en savoir plus sur les étapes à suivre et la durée pendant laquelle le périphérique mobile attend la connexion, consultez la documentation fournie avec le périphérique mobile.

WPS (Android uniquement)

1 Sélectionnez Wi-Fi.

Appuyez sur la commande MENU pour afficher les menus, puis mettez en surbrillance **Wi-Fi** et appuyez sur **OK**.

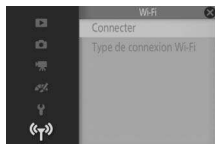

2 Connectez-vous.

Activez les connexions WPS sur l'appareil photo et sur le périphérique mobile :

- **Appareil photo** : mettez en surbrillance **Type de connexion Wi-Fi** et appuyez sur **▶**, puis mettez en surbrillance **Commande WPS** et appuyez sur **▶** pour préparer l'appareil photo à une connexion WPS. L'appareil photo attend que le périphérique mobile lui envoie une demande de connexion WPS pendant deux minutes environ. Pour allonger la durée d'attente, appuyez sur **OK**.
- **Périphérique mobile** : sélectionnez **Paramètres Wi-Fi > Connexion bouton WPS**.



3 Lancez Wireless Mobile Utility.

Lancez l'application Wireless Mobile Utility sur le périphérique mobile. La boîte de dialogue principale s'affiche.

Saisie du code PIN (Android uniquement)

1 Sélectionnez Wi-Fi.

Appuyez sur la commande MENU pour afficher les menus, puis mettez en surbrillance **Wi-Fi** et appuyez sur **OK**.

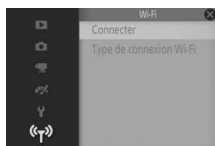

2 Sélectionnez Type de connexion Wi-Fi > WPS par code PIN.

Mettez en surbrillance **Type de connexion Wi-Fi** et appuyez sur **▶**.



Mettez en surbrillance **WPS par code PIN** et appuyez sur **▶**.



3 Saisissez le code PIN.

Saisissez le code PIN affiché sur le périphérique mobile. Appuyez sur **◀** ou **▶** pour mettre en surbrillance un chiffre, puis sur **▲** ou **▼** pour le modifier. Appuyez sur **OK** une fois la saisie effectuée.

4 Lancez Wireless Mobile Utility.

Lancez l'application Wireless Mobile Utility sur le périphérique mobile. La boîte de dialogue principale s'affiche.



1 Sélectionnez Wi-Fi.

Appuyez sur la commande MENU pour afficher les menus, puis mettez en surbrillance **Wi-Fi** et appuyez sur **OK**.

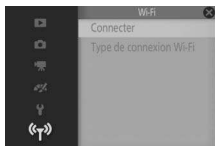

2 Sélectionnez Connecter.

Mettez en surbrillance **Connecter** et appuyez sur **▶**.

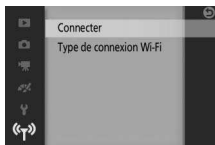

3 Sélectionnez Oui.

Mettez en surbrillance **Oui** et appuyez sur **OK** pour afficher le SSID de l'appareil photo.

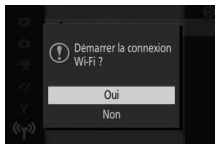

4 Sélectionnez le SSID de l'appareil photo sur le périphérique mobile.

Sélectionnez le SSID de l'appareil photo dans une liste de réseaux affichée sur le périphérique mobile.



5 Lancez Wireless Mobile Utility.

Lancez l'application Wireless Mobile Utility sur le périphérique mobile. La boîte de dialogue principale s'affiche.

■ Rétablissement des réglages par défaut

Pour rétablir les paramètres réseau par défaut, mettez en surbrillance **Type de connexion Wi-Fi** > **Réinit. réglages Wi-Fi** et appuyez sur ►. Une boîte de dialogue de confirmation s'affiche ; mettez en surbrillance **Oui** et appuyez sur **OK** pour rétablir les paramètres réseau par défaut.

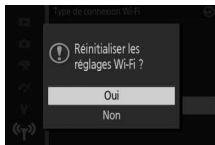

✓ Wi-Fi

Avant d'utiliser la fonction Wi-Fi, veuillez lire les avertissements des pages xix à xxi ; pour éviter toute coupure d'alimentation lorsque vous êtes connecté, veuillez également à recharger l'accumulateur de l'appareil photo. N'utilisez pas le Wi-Fi dans les lieux où son usage est interdit. Notez que la fonction Wi-Fi de l'appareil photo ne peut pas être utilisée lorsqu'un câble USB ou HDMI est branché.

✍ Interruption des connexions Wi-Fi

Le Wi-Fi s'interrompt automatiquement si le périphérique mobile n'établit pas de connexion dans un délai de cinq minutes. Pour interrompre manuellement la connexion Wi-Fi, appuyez sur la commande MENU afin de quitter la veille Wi-Fi ou l'écran de connexion.

✓ Viseurs électroniques

Les viseurs électroniques disponibles en option (□ 34) s'éteignent lorsque le Wi-Fi est activé. Le détecteur oculaire s'active automatiquement lorsque la connexion Wi-Fi est désactivée.

Transfert des photos vers un périphérique mobile

Suivez les instructions ci-dessous pour transférer les photos de l'appareil vers un périphérique mobile.

Transfert des photos une par une

Utilisez l'option **Transfert Wi-Fi** du menu Visualisation **F** (fonction) (📖 12) pour transférer la photo affichée actuellement en plein écran.

1 Affichez la photo sur l'appareil photo.

Affichez la photo souhaitée en plein écran.

2 Sélectionnez **Transfert Wi-Fi**.

Appuyez sur **F** (fonction) pour afficher le menu **F**, puis mettez en surbrillance **Transfert Wi-Fi** et appuyez sur **OK**. Une boîte de dialogue de confirmation s'affiche.



3 Sélectionnez **Oui**.

Mettez en surbrillance **Oui** et appuyez sur **OK**. Pour transférer plusieurs photos, choisissez **Sélect. photos ds liste** et passez à l'étape 2 de la page 127.



4 Sélectionnez le SSID de l'appareil photo sur le périphérique mobile.

Sélectionnez le SSID de l'appareil photo dans une liste de réseaux affichée sur le périphérique mobile.

5 Téléchargez la photo vers le périphérique mobile.

Lancez l'application Wireless Mobile Utility sur le périphérique mobile et suivez les instructions affichées à l'écran pour télécharger la photo. Une fois le téléchargement terminé, appuyez sur la commande MENU de l'appareil photo pour mettre fin à la connexion Wi-Fi.



Transfert de plusieurs photos

Pour transférer plusieurs photos sélectionnées, utilisez l'option **Transfert Wi-Fi** du menu Visualisation.

1 Choisissez **Transfert Wi-Fi**.

Appuyez sur la commande MENU pour afficher les menus. Mettez en surbrillance **Transfert Wi-Fi** dans le menu Visualisation et appuyez sur ►.

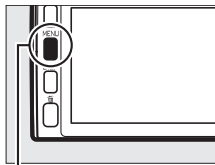

Commande MENU



2 Sélectionnez les photos.

Appuyez sur ◀ ou ▶ pour faire défiler les photos et appuyez sur ▲ ou ▼ pour les sélectionner ou les désélectionner, ou maintenez appuyée la molette de commande principale (📖 158) pour afficher la photo sélectionnée en plein écran. Les photos sélectionnées sont signalées par l'icône 📌.

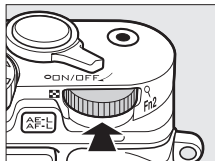

Molette de commande principale

3 Appuyez sur .

Appuyez sur  pour terminer l'opération. Une boîte de dialogue de confirmation s'affiche.

4 Sélectionnez **Oui**.

Mettez en surbrillance **Oui** et appuyez sur .

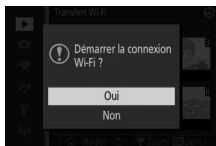

5 Sélectionnez le SSID de l'appareil photo sur le périphérique mobile.

Sélectionnez le SSID de l'appareil photo dans une liste de réseaux affichée sur le périphérique mobile.

6 Téléchargez les photos vers le périphérique mobile.

Lancez l'application Wireless Mobile Utility sur le périphérique mobile et suivez les instructions affichées à l'écran pour télécharger les photos sélectionnées. Une fois le téléchargement terminé, appuyez sur la commande MENU de l'appareil photo pour mettre fin à la connexion Wi-Fi.



Visualisation avancée

Informations sur les photos

Des informations se superposent aux images affichées en mode de visualisation plein écran (☞ 41). Appuyez sur la commande **DISP** pour afficher tour à tour des informations simplifiées, des informations détaillées, les hautes lumières, ou pour masquer ces informations (☞ 7). Les hautes lumières ne s'affichent que si **Activée** est sélectionné pour l'option **Affichage > Affichage hautes lumières** du menu Configuration (☞ 212).

■ Infos simplifiées

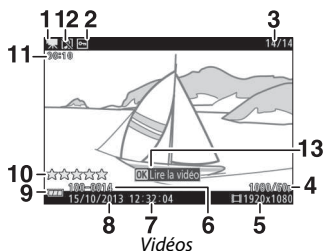
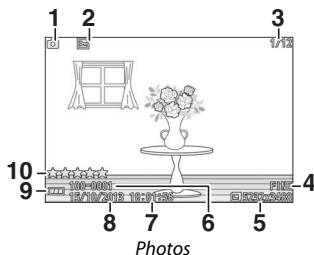

- | | |
|--|---|
| 1 Mode de prise de vue | 6 Numéro de dossier-numéro de fichier..... 131 |
| 2 État de la protection..... 159 | 7 Heure d'enregistrement.....31, 218 |
| 3 Numéro de vue/nombre total d'images | 8 Date d'enregistrement31, 218 |
| 4 Qualité d'image..... 171 | 9 Indicateur de l'accumulateur33 |
| Cadence de prise de vue 191, 192 | 10 Classement 137 |
| 5 Taille d'image..... 172 | 11 Durée de la vidéo65 |
| Taille des vidéos 191, 192 | 12 Indicateur d'enregistrement audio.. 193 |
| | 13 Guide (pour les vidéos).....65 |

Visualisation par planche d'images

Appuyez sur **DISP** pour afficher ou masquer les informations lorsque les images sont affichées (☞ 133).

■ Infos détaillées

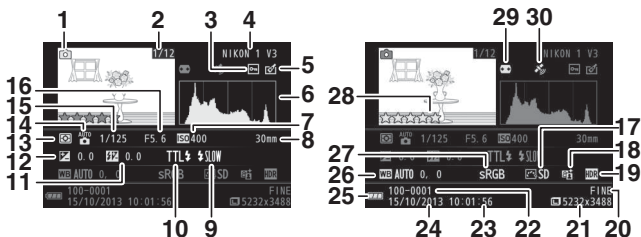

Photos

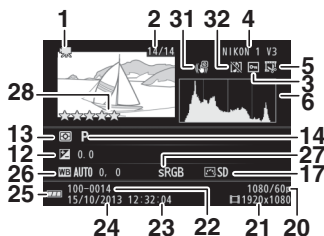

Vidéos

1 Mode de prise de vue	13 Mesure.....	177
2 Numéro de vue/nombre total d'images	14 Mode Créativité.....	49
3 État de la protection.....	Mode d'exposition.....	170
4 Nom de l'appareil photo	15 Vitesse d'obturation.....	71, 73
5 Indicateur de retouche.....	16 Ouverture.....	72, 73
6 Histogramme indiquant la répartition des tons de l'image.....	17 Picture Control.....	202
7 Sensibilité (ISO).....	18 Indicateur D-Lighting actif.....	179
8 Focale.....	19 Indicateur HDR.....	53
9 Mode de flash.....	20 Qualité d'image.....	171
10 Contrôle du flash.....	Cadence de prise de vue.....	191, 192
11 Correction du flash.....	21 Taille d'image.....	172
12 Correction de l'exposition.....	Taille des vidéos.....	191, 192

22 Numéro de dossier-numéro de fichier	27 Espace colorimétrique.....	178
23 Heure d'enregistrement.....	28 Classement	137
24 Date d'enregistrement	29 Contrôle auto. distorsion	178
25 Indicateur de l'accumulateur.....	30 Indicateur des données de position ...	113
26 Balance des blancs	31 VR électronique.....	184
Réglage précis de la balance des blancs	32 Indicateur d'enregistrement audio ...	193
		197

■ Hautes lumières *

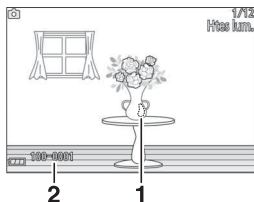

- 1** Hautes lumières de l'image
- 2** Numéro de dossier-numéro de fichier

* Les zones clignotantes indiquent les hautes lumières (zones qui risquent d'être surexposées).

📄 Numéros de dossier et de fichier

Les photos sont stockées sous forme de fichiers ayant pour nom un numéro à quatre chiffres compris entre 0001 et 9999, attribué automatiquement dans l'ordre croissant par l'appareil photo. Elles sont stockées dans des dossiers pouvant contenir jusqu'à 999 images. Un nouveau dossier est créé automatiquement lorsque la numérotation des fichiers atteint 9999 ou lorsque le nombre d'images du dossier actuel atteint 999.

100-0001
 Numéro de dossier

 Numéro de fichier



Histogrammes (📖 130)

Les histogrammes de l'appareil photo ne doivent servir que de référence. Ils peuvent varier par rapport à ceux des applications de retouche d'images. Vous trouverez ci-dessous des exemples d'histogrammes :

- **Si la luminosité varie de manière uniforme sur l'ensemble de l'image**, la répartition des tons est relativement régulière.



- **Si l'image est sombre**, la répartition des tons est décalée vers la gauche.



- **Si l'image est claire**, la répartition des tons est décalée vers la droite.









Lorsque vous augmentez la correction de l'exposition, la répartition des tons est décalée vers la droite ; lorsque vous la réduisez, la répartition des tons est décalée vers la gauche. Les histogrammes peuvent vous donner une idée de l'exposition générale lorsqu'une forte luminosité ambiante empêche de voir correctement ce qui est affiché sur le moniteur.



Visualisation par planche d'images

Pour visualiser les photos par « planches-contacts » de 4, 9 ou 16 images, tournez la molette de commande principale vers la gauche lorsqu'une photo est affichée en plein écran.

Vous pouvez effectuer les opérations suivantes :









Pour	Utiliser	Description
Afficher plus d'images		Tournez la molette de commande principale vers la gauche pour augmenter le nombre d'images affichées. Pour visualiser des photos prises à des dates précises (☐ 134), tournez la molette vers la gauche après avoir affiché 16 images. 
Afficher moins d'images		Tournez la molette de commande principale vers la droite pour réduire le nombre d'images affichées. Pour voir l'image en surbrillance en plein écran, tournez la molette vers la droite après avoir affiché 4 images. 
Mettre des images en surbrillance		Utilisez le sélecteur multidirectionnel ou la molette de commande secondaire pour mettre en surbrillance des images. Vous pouvez effacer (☐ 136) l'image en surbrillance ou encore l'agrandir pour la voir de plus près (☐ 135).
Afficher une image en surbrillance		Appuyez sur  pour afficher l'image en surbrillance en plein écran.
Supprimer l'image en surbrillance		Reportez-vous à la page 136.



Visualisation par calendrier

Pour visualiser des photos prises à des dates précises, tournez la molette de commande principale vers la gauche après avoir affiché 16 images (☐ 133).







Vous pouvez effectuer les opérations suivantes :

Pour	Utiliser	Description
Afficher le calendrier		Pour afficher le calendrier, tournez la molette de commande principale vers la gauche après avoir affiché 16 images (☐ 133). 
Quitter et revenir à la visualisation des imajettes		Pour revenir à l'affichage des 16 images, tournez la molette de commande principale vers la droite lorsque le calendrier est affiché. 
Mettre en surbrillance une date		Utilisez le sélecteur multidirectionnel ou la molette de commande secondaire pour mettre en surbrillance une date dans le calendrier.
Afficher les photos prises à la date en surbrillance		Appuyez sur  pour afficher la première photo prise à la date en surbrillance.
Effacer les photos prises à la date en surbrillance		Appuyez sur  pour effacer toutes les photos prises à la date en surbrillance.

Fonction Loupe

Pour zoomer sur une photo, affichez-la en plein écran et tournez la molette de commande principale vers la droite. La fonction Loupe n'est pas disponible avec les vidéos ou les Instants animés.

Vous pouvez effectuer les opérations suivantes :



Pour	Utiliser	Description	
Effectuer un zoom avant ou arrière		Tournez la molette de commande principale vers la droite pour effectuer un zoom avant, vers la gauche pour effectuer un zoom arrière. Chaque fois que vous effectuez un zoom avant ou arrière, une fenêtre de navigation s'affiche : la zone actuellement visible à l'écran est encadrée en jaune.	
Visualiser d'autres zones de l'image		Appuyez sur ▲, ▼, ◀ ou ▶ pour faire défiler l'image.	
Visualiser des visages		Tous les visages (jusqu'à cinq) détectés en mode priorité visage sont encadrés en blanc dans la fenêtre de navigation. Tournez le sélecteur multidirectionnel ou la molette de commande secondaire pour visualiser d'autres visages.	
Annuler la fonction Loupe		Revenez à la visualisation plein écran.	





Suppression des photos

Vous pouvez effacer les photos de la carte mémoire comme décrit ci-dessous. *Notez qu'une fois effacées, les photos ne peuvent plus être récupérées ; en revanche, les images protégées ne sont pas effacées.*

Suppression de la photo en cours

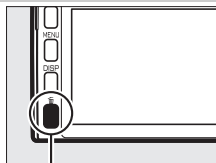
Pour effacer la photo actuellement affichée en plein écran ou sélectionnée dans la liste des imagerie, appuyez sur . Une boîte de dialogue de confirmation apparaît. Appuyez à nouveau sur  pour effacer la photo et revenir à la visualisation, ou appuyez sur  pour quitter sans effacer la photo.





Commande 

Menu Visualisation

Pour effacer plusieurs images, appuyez sur la commande MENU, sélectionnez **Effacer** dans le menu Visualisation, puis choisissez l'une des options ci-dessous. Une boîte de dialogue de confirmation apparaît. Sélectionnez **Oui** pour effacer les images (notez qu'un certain temps peut être nécessaire si un grand nombre d'images est sélectionné).



Effacer la sélection	Mettez les images en surbrillance et appuyez sur ▲ ou ▼ pour les sélectionner ou les désélectionner ( 158). Appuyez sur  pour quitter, une fois la sélection terminée.
Sélectionner par date	Mettez les dates en surbrillance et appuyez sur ► pour les sélectionner ou les désélectionner. Pour afficher les photos prises à la date en surbrillance, tournez la molette de commande principale vers la droite ; tournez-la vers la gauche pour revenir à la liste des dates. Appuyez sur  pour sélectionner toutes les photos prises aux dates sélectionnées.
Effacer toutes les images	Supprimez toutes les images de la carte mémoire.

Classement des photos

Notez les photos ou marquez-les comme « photos à supprimer ». Le classement n'est pas disponible si les images sont protégées.

1 Sélectionnez une photo.

Affichez une photo en plein écran.

2 Sélectionnez **Classement**.

Appuyez sur **F** (fonction) pour afficher le menu **F**. Mettez en surbrillance **Classement** et appuyez sur **OK**.

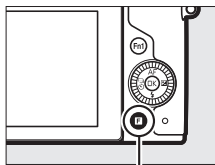

Commande **F**



3 Choisissez une note.

Mettez en surbrillance une note entre zéro et cinq étoiles, ou sélectionnez **✖** pour marquer la photo comme « photo à supprimer ». Appuyez sur **OK** pour sélectionner la note en surbrillance.



Diaporamas

Pour afficher un diaporama des images contenues dans la carte mémoire, appuyez sur la commande MENU, sélectionnez **Diaporama** dans le menu Visualisation et suivez les étapes ci-dessous.

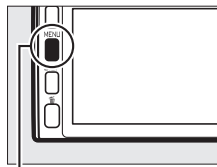

Commande MENU

- 1 Sélectionnez le type d'image à afficher dans le diaporama. Mettez en surbrillance l'option souhaitée et appuyez sur ►.

Toutes les images	Affichez toutes les images contenues dans la carte mémoire.
Images fixes	Affichez uniquement les photos. Les photos prises à l'aide de l'option Panoramique simplifié s'affichent en mode panoramique (□ 56).
Vidéos	Affichez les vidéos et les Instants animés enregistrés lorsque Fichier MOV est sélectionné comme Format de fichier (□ 176).
Instant animé	Affichez les Instants animés enregistrés lorsque Fichiers NMS est sélectionné comme Format de fichier (□ 176). Seule la séquence vidéo sera lue ; les photos associées ne seront pas affichées.
Sélectionner par date	Affichez uniquement les images enregistrées à une date sélectionnée. Un calendrier s'affiche. Utilisez le sélecteur multidirectionnel pour mettre en surbrillance une date.



2 Réglez la durée d'affichage et les paramètres audio.

Réglez les options suivantes :



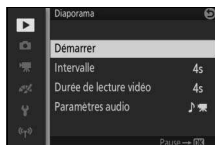

Intervalle	Choisissez la durée d'affichage de chaque photo.
Durée de lecture vidéo	Choisissez la durée de lecture de chaque vidéo avant l'affichage de la vue suivante. Choisissez Identique à l'intervalle pour que la durée de lecture de la vidéo soit identique à la durée sélectionnée pour Intervalle , Lecture intégrale pour lire la vidéo dans son intégralité avant d'afficher la vue suivante.
Paramètres audio	Désactivez le son ou sélectionnez Son enregistré pour lire la bande son enregistrée avec les vidéos et les Instants animés réalisés lorsque Ambiance sonore a été sélectionné pour Audio (☐ 90). Aucun son n'est diffusé lorsque les photos sont affichées.

3 Sélectionnez Démarrer.

Mettez en surbrillance **Démarrer** et appuyez sur **OK** pour lancer le diaporama.



Vous pouvez effectuer les opérations suivantes pendant l'exécution d'un diaporama :

Pour	Utiliser	Description
Revenir à l'image précédente/ passer à l'image suivante		Appuyez sur ◀ pour revenir à l'image précédente, sur ▶ pour passer à l'image suivante. Vous pouvez également ignorer certaines images en tournant le sélecteur multidirectionnel ou la molette de commande secondaire.
Suspendre la lecture/ reprendre		Interrompez temporairement le diaporama. Appuyez de nouveau pour le reprendre.
Régler le volume		Tournez la molette de commande principale pour régler le volume.
Quitter et revenir en mode de visualisation		Arrêtez le diaporama et revenez en mode de visualisation.

Les options ci-contre s'affichent à la fin du diaporama. Sélectionnez **Reprendre** pour redémarrer ou **Quitter** pour revenir au menu Visualisation.

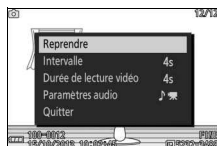

Haut-parleur

Tenez vos doigts et tout autre objet éloignés du haut-parleur lorsque vous réglez le volume.

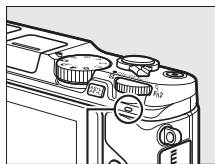

Haut-parleur

Installation du logiciel fourni

Installez le logiciel fourni pour copier les photos sur votre ordinateur afin de pouvoir les visualiser et les modifier. Avant d'installer le logiciel, vérifiez que vous disposez bien de la configuration système requise, indiquée à la page 143.

1 Lancez le programme d'installation.

Démarrez l'ordinateur, insérez le CD d'installation de ViewNX 2, puis lancez le programme d'installation.

Une boîte de dialogue permettant de sélectionner la langue s'affiche ; si la langue de votre choix n'est pas disponible, cliquez sur

Sélection de votre région

pour choisir une autre région

puis sélectionnez la langue souhaitée (le bouton Sélection de votre région n'est pas disponible dans la version européenne).

① Sélectionnez la région (si nécessaire)

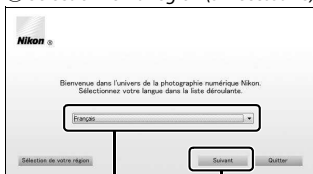

② Sélectionnez une langue

③ Cliquez sur **Suivant**

2 Démarrez l'installation.

Cliquez sur **Installer** et suivez les instructions affichées à l'écran.

Cliquez sur **Installer**



3 Quittez le programme d'installation.

Cliquez sur **Oui** (Windows) ou sur **OK** (Mac) une fois l'installation terminée.



*Cliquez sur **Oui***



*Cliquez sur **OK***

4 Retirez le CD d'installation du lecteur de CD-ROM.

Logiciel fourni

Veillez à toujours mettre à jour le logiciel fourni avec la dernière version disponible. Nikon Message Center 2 vérifie de manière périodique les mises à jour lorsque l'ordinateur est connecté à Internet.

Instants animés

ViewNX 2 est nécessaire pour visionner les Instants animés enregistrés à l'aide de l'option **Format de fichier** > **Fichiers NMS** du menu Prise de vue (☐ 176).

Systèmes d'exploitation compatibles

Consultez les sites Web indiqués à la page xviii pour connaître les dernières informations sur les systèmes d'exploitation compatibles.



Configuration système requise

La configuration système requise pour ViewNX 2 est la suivante :

Windows	
Microprocesseur	<ul style="list-style-type: none">• Photos : série Core, Pentium 4, Intel Celeron ; 1,6 GHz ou supérieur• Vidéos (lecture) : Pentium D 3,0 GHz ou supérieur ; Intel Core i5 ou supérieur recommandé pour lire des vidéos ayant une taille d'image égale ou supérieure à 1280 × 720 à une cadence de 30 vps ou supérieure, ou des vidéos ayant une taille d'image égale ou supérieure à 1920 × 1080• Vidéos (édition) : Intel Core i5 ou supérieur
Système d'exploitation	Versions préinstallées de Windows 8.1, Windows 7 ou Windows Vista
Mémoire (RAM)	<ul style="list-style-type: none">• Windows 8.1, Windows 7 ou Windows Vista 32 bits : 1 Go ou plus (2 Go ou plus recommandés)• Windows 8.1, Windows 7 ou Windows Vista 64 bits : 2 Go ou plus (4 Go ou plus recommandés)
Espace disque	1 Go minimum disponible sur le disque de démarrage (3 Go ou plus recommandés)
Graphisme	<ul style="list-style-type: none">• Définition vidéo : 1024 × 768 pixels (XGA) ou plus (1280 × 1024 pixels ou plus recommandés)• Couleur : couleur 24 bits (True Color) ou plus



Mac	
Microprocesseur	<ul style="list-style-type: none"> • Photos : série Intel Core ou Xeon • Vidéos (lecture) : Core Duo, 2 GHz ou supérieur ; Intel Core i5 ou supérieur recommandé pour lire des vidéos ayant une taille d'image égale ou supérieure à 1280 × 720 à une cadence de prise de vue de 30 vps ou plus, ou des vidéos ayant une taille d'image égale ou supérieure à 1920 × 1080 • Vidéos (édition) : Intel Core i5 ou supérieur
Système d'exploitation	OS X 10.9, 10.8 ou 10.7
Mémoire (RAM)	2 Go ou plus (4 Go ou plus recommandés)
Espace disque	1 Go minimum disponible sur le disque de démarrage (3 Go ou plus recommandés)
Graphisme	<ul style="list-style-type: none"> • Définition vidéo : 1024 × 768 pixels (XGA) ou plus (1280 × 1024 pixels ou plus recommandés) • Couleur : couleur 24 bits (millions of colors) ou plus



Visualisation et modification des photos sur un ordinateur

Transfert des photos

1 Choisissez la méthode de copie des photos sur l'ordinateur.

Vous avez le choix entre les méthodes suivantes :

- **Connexion USB directe** : mettez l'appareil photo hors tension et vérifiez que la carte mémoire est insérée dans l'appareil photo. Raccordez l'appareil photo à l'ordinateur à l'aide du câble USB fourni (ne forcez pas sur les connecteurs et ne les inclinez pas en les insérant), puis mettez l'appareil photo sous tension.

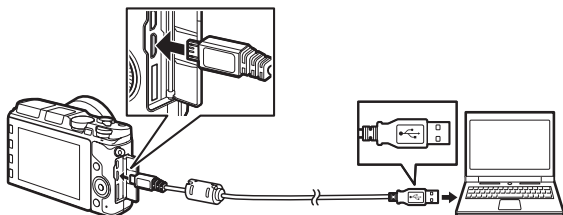

- **Logement pour carte** : si votre ordinateur est équipé d'un logement pour carte microSD, vous pouvez insérer la carte directement dans le logement.
- **Lecteur de cartes** : connectez un lecteur de cartes (disponible séparément auprès d'autres fabricants) à l'ordinateur et insérez la carte mémoire.



2 Démarrez le composant Nikon Transfer 2 de ViewNX 2.

Si un message vous invite à choisir un programme, sélectionnez Nikon Transfer 2.

Windows 7

Si la boîte de dialogue suivante s'affiche, sélectionnez Nikon Transfer 2 comme décrit ci-dessous.

1 Sous **Importer vos images et vos vidéos**, cliquez sur **Modifier le programme.**

Une boîte de dialogue de sélection de programmes s'affiche ; sélectionnez **Importer le fichier avec Nikon Transfer 2** et cliquez sur **OK.**



2 Double-cliquez sur **Importer le fichier.**

3 Cliquez sur **Démarrer le transfert.**

Avec les réglages par défaut, toutes les photos enregistrées sur la carte mémoire sont copiées sur l'ordinateur.



Cliquez sur **Démarrer le transfert**

4 Mettez fin à la connexion.

Si l'appareil photo est raccordé à l'ordinateur, mettez l'appareil photo hors tension et débranchez le câble USB. Si vous utilisez un lecteur de cartes ou un logement pour carte, sélectionnez l'option appropriée du système d'exploitation de l'ordinateur pour éjecter le disque amovible correspondant à la carte mémoire, puis retirez la carte du lecteur de cartes ou du logement pour carte.

Visualisation des photos

Les photos s'affichent dans ViewNX 2 une fois le transfert terminé.

Démarrer ViewNX 2 manuellement

- **Windows** : double-cliquez sur le raccourci ViewNX 2 du bureau.
- **Mac** : cliquez sur l'icône ViewNX 2 du Dock.



■ Retouche des photos

Pour recadrer les photos et régler entre autres l'accentuation et les densités, cliquez sur le bouton **Édition** dans la barre des tâches.

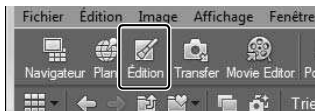

■ Impression des photos

Cliquez sur le bouton **Imprimer** dans la barre des tâches. Une boîte de dialogue vous permet d'imprimer les photos avec une imprimante raccordée à l'ordinateur.



■ Affichage des données de position

Pour afficher les lieux de prise de vue des photos (📄 113), cliquez sur le bouton **Plan** dans la barre des tâches de ViewNX 2 (connexion Internet requise).

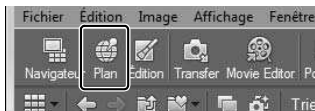

Informations complémentaires

Consultez l'aide en ligne pour en savoir plus sur l'utilisation de ViewNX 2.

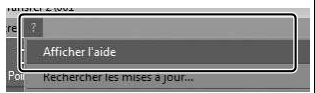

Visualisation des photos sur un téléviseur

Raccordez l'appareil photo à un téléviseur pour visualiser les images.

Branchement d'un câble HDMI

Éteignez toujours l'appareil photo avant de brancher ou de débrancher des câbles HDMI. Lorsque vous branchez des câbles, ne forcez pas et n'inclinez pas les connecteurs en les insérant.

Périphériques haute définition

Un câble HDMI (High-Definition Multimedia Interface) de type D (disponible séparément auprès d'autres fabricants) permet de raccorder l'appareil photo à un périphérique vidéo haute définition.

1 Branchez le câble HDMI.

Mettez l'appareil photo hors tension et branchez le câble HDMI.

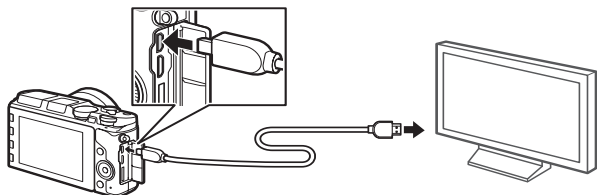

Insérez un connecteur de type D dans l'appareil photo

Connectez au périphérique HD (choisissez le câble avec le connecteur approprié)

2 Réglez le périphérique sur le canal HDMI.

3 Mettez l'appareil photo sous tension.

Mettez l'appareil photo sous tension. Son moniteur reste éteint et l'affichage du mode de prise de vue apparaît sur le périphérique HD. Il est possible de visualiser les images avec les commandes de l'appareil photo comme décrit ailleurs dans ce manuel. Notez que les bords des images peuvent ne pas être visibles sur le périphérique.

Fermer le volet des connecteurs

Fermez le volet des connecteurs lorsque vous ne les utilisez pas. La présence de poussière peut gêner le transfert des données.

Visualisation sur le téléviseur

Vous pouvez régler le volume en utilisant les commandes du téléviseur ; le réglage du volume sur l'appareil photo n'a aucun effet. Il est recommandé d'utiliser un adaptateur secteur et un connecteur d'alimentation (disponibles séparément) en cas de visualisation prolongée.

VR électronique

La fonction de réduction de vibration « VR électronique » (□ 184) ne peut pas être utilisée lorsqu'un câble HDMI est branché.

Contrôle via sortie HDMI

Pour commander l'appareil photo à distance depuis un périphérique prenant en charge le format HDMI-CEC (High-Definition Multimedia Interface–Consumer Electronics Control), sélectionnez **Activé** pour l'option **Contrôle via sortie HDMI** du menu Configuration de l'appareil photo. Pour obtenir des informations sur l'utilisation d'une télécommande, reportez-vous au manuel du téléviseur.



Impression de photos

Avec une imprimante PictBridge raccordée directement à l'appareil photo, vous pouvez imprimer des images JPEG sélectionnées au préalable.

Connexion de l'imprimante

Raccordez l'appareil photo à l'aide du câble USB fourni.

1 Mettez l'appareil photo hors tension.

2 Branchez le câble USB.

Mettez l'imprimante sous tension et branchez le câble USB. Ne forcez pas et n'inclinez pas les connecteurs en les insérant.

3 Mettez l'appareil photo sous tension.

Un écran d'accueil apparaît sur le moniteur, suivi de l'écran de visualisation PictBridge. Pour imprimer les photos une par une, reportez-vous à la page 151. Pour imprimer plusieurs photos ou toutes les photos, reportez-vous à la page 153.

Sélection des photos à imprimer

Vous ne pouvez pas imprimer les photos au format NEF (RAW) (📄 171) et les vidéos. Si vous sélectionnez des Instants animés, seules les photos seront imprimées ; la séquence vidéo ne le sera pas. Si vous sélectionnez des photos prises à l'aide du Sélecteur de photo optimisé, seule la meilleure image sera imprimée.

Panoramiques

Certaines imprimantes risquent de ne pas pouvoir imprimer les panoramiques et d'autres risquent de ne pas les imprimer dans leur intégralité avec certains réglages. Reportez-vous au manuel de l'imprimante ou contactez le fabricant pour en savoir plus.



1 Affichez la photo souhaitée.

Appuyez sur ◀ ou ▶ pour afficher les autres photos. Tournez la molette de commande principale vers la droite pour zoomer sur la vue actuellement affichée (☐ 135 ; tournez la molette vers la gauche pour annuler le zoom). Pour afficher neuf photos simultanément, tournez la molette vers la gauche lorsqu'une photo est affichée en plein écran. Utilisez le sélecteur multidirectionnel pour mettre en surbrillance les photos ou tournez la molette de commande principale vers la droite pour afficher la photo en surbrillance en plein écran.



2 Réglez les paramètres de l'imprimante.

Appuyez sur Ⓞ pour afficher les rubriques suivantes, puis sur ▲ ou ▼ pour mettre en surbrillance une rubrique et appuyez sur ▶ pour afficher les options (seules les options prises en charge par l'imprimante utilisée sont indiquées ; pour utiliser l'option par défaut, sélectionnez **Utiliser régl. imprimante**). Après avoir sélectionné une option, appuyez sur Ⓞ pour revenir au menu des paramètres de l'imprimante.

Option	Description
Format du papier	Choisissez un format de papier.
Nombre de copies	Cette option est indiquée uniquement lorsque les photos sont imprimées une par une. Appuyez sur ▲ ou ▼ pour choisir le nombre de copies (maximum 99).
Imprimer la marge	Choisissez d'imprimer ou non les photos avec une marge blanche.
Imprimer la date/ l'heure	Choisissez d'imprimer ou non la date et l'heure de prise de vue sur les photos.
Recadrer	Cette option est indiquée uniquement lorsque les photos sont imprimées une par une. Pour quitter sans recadrer, mettez en surbrillance Non et appuyez sur Ⓞ. Pour recadrer la photo sélectionnée, mettez en surbrillance Oui et appuyez sur ▶. Une boîte de dialogue permettant de sélectionner le recadrage s'affiche. Tournez la molette de commande principale vers la droite pour augmenter la taille du recadrage, vers la gauche pour la réduire. Appuyez sur ▲, ▼, ◀ ou ▶ pour positionner le recadrage. Notez qu'une baisse de la qualité d'impression risque de se produire si des petits recadrages sont imprimés en grand format.



3 Lancez l'impression.

Mettez en surbrillance **Lancer l'impression** et appuyez sur  pour commencer l'impression. Pour annuler avant la fin de l'impression, appuyez à nouveau sur .



Impression de plusieurs photos

1 Affichez le menu PictBridge.

Appuyez sur la commande MENU lorsque l'écran PictBridge apparaît (☞ 150).

2 Choisissez une option.



Mettez en surbrillance l'une des options suivantes et appuyez sur ►.

- **Sélectionner les images** : sélectionnez les photos à imprimer. Appuyez sur ◀ ou ▶ ou tournez le sélecteur multidirectionnel pour mettre les photos en surbrillance et appuyez sur ▲ ou ▼ pour choisir le nombre de copies (jusqu'à 99).
- **Impr. commande DPOF** : imprimez les photos sauvegardées dans la commande d'impression DPOF (☞ 155). Il est possible d'afficher et de modifier la commande avant l'impression comme décrit ci-dessus, sous « Sélectionner les images ».
- **Sélectionner par date** : imprimez une copie de toutes les photos prises à une date sélectionnée. Appuyez sur ▲ ou ▼ pour mettre en surbrillance les dates et appuyez sur ► pour les sélectionner ou les désélectionner.
- **Imprimer l'index** : pour imprimer l'index de toutes les photos JPEG de la carte mémoire, passez à l'étape 3. Notez que si la carte mémoire contient plus de 256 photos, une boîte de dialogue de confirmation s'affiche et seules les 256 premières sont imprimées. Un avertissement s'affiche si le format du papier sélectionné à l'étape 3 est trop petit.

3 Réglez les paramètres de l'imprimante.

Réglez les paramètres de l'imprimante comme décrit à l'étape 2 de la page 151.

4 Lancez l'impression.

Mettez en surbrillance **Lancer l'impression** et appuyez sur  pour commencer l'impression. Pour annuler avant la fin de l'impression, appuyez à nouveau sur .



Inspection des photos

Pour afficher les photos prises à la date en surbrillance dans la liste **Sélectionner par date**, tournez la molette de commande principale vers la droite. Utilisez le sélecteur multidirectionnel pour mettre en surbrillance les photos ou tournez la molette vers la gauche pour revenir à la liste des dates.

Vous pouvez inspecter la photo en surbrillance dans **Sélectionner les images** ou **Impr. commande DPOF** ou dans la liste des imageries **Sélectionner par date** en appuyant sur la molette de commande principale ; la photo s'affiche en plein écran lorsque vous appuyez sur la molette.

Erreurs

Reportez-vous à la page 244 pour en savoir plus sur la procédure à suivre en cas d'erreur lors de l'impression.



Création d'une commande d'impression DPOF : réglage d'impression

L'option **Commande d'impr. DPOF** permet de créer des « commandes d'impression » numériques pour les imprimantes et les périphériques compatibles PictBridge qui acceptent le format DPOF. Appuyez sur la commande **MENU**, sélectionnez **Commande d'impr. DPOF** dans le menu Visualisation et choisissez l'une des options suivantes :

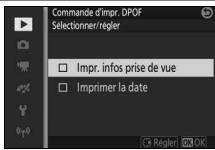

Sélectionner/régler	<p>Appuyez sur ◀ ou ▶ ou tournez le sélecteur multidirectionnel pour mettre en surbrillance les photos (☐ 158). Si vous souhaitez imprimer la photo sélectionnée, appuyez sur ▲. La photo sera marquée de l'icône ☐ et le nombre de copies sera réglé sur 1 ; appuyez sur ▲ ou ▼ pour préciser le nombre de copies (jusqu'à 99 ; pour désélectionner une photo, appuyez sur ▼ lorsque son nombre de copies est réglé sur 1). Une fois la sélection effectuée, appuyez sur OK pour afficher les options d'impression. Mettez en surbrillance Impr. infos prise de vue (impression de la vitesse d'obturation et de l'ouverture sur toutes les photos de la commande d'impression) ou Imprimer la date (impression de la date d'enregistrement sur toutes les photos de la commande d'impression) et appuyez sur ▶ pour les sélectionner ou les désélectionner, puis appuyez sur OK pour terminer le réglage de la commande d'impression.</p>	
Réinitialiser	Retirez toutes les images de la commande d'impression.	

Commande d'impression DPOF

Les options d'impression des données de prise de vue et de date DPOF ne sont pas prises en charge en cas d'impression via une connexion USB directe ; pour imprimer la date d'enregistrement sur les photos de la commande d'impression en cours, utilisez l'option **Imprimer la date/l'heure** de PictBridge (☐ 151).

Vous ne pouvez pas utiliser l'option **Commande d'impr. DPOF** si la carte mémoire ne contient pas l'espace suffisant pour enregistrer la commande d'impression. Pour connaître les restrictions relatives aux types d'images pouvant être imprimés, reportez-vous à la page 150.

Les commandes d'impression risquent de ne pas s'imprimer correctement, si, après leur création, des images sont supprimées à l'aide d'un ordinateur ou d'un autre périphérique.



Menu Visualisation

Pour afficher le menu Visualisation, appuyez sur MENU et sélectionnez **Visualisation**.

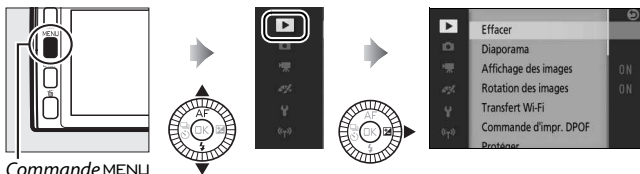

Le menu Visualisation contient les options suivantes :

Option	Description	Par défaut	
Effacer	Permet d'effacer plusieurs images.	—	136
Diaporama	Permet de visualiser les vidéos et les photos sous forme de diaporama.	Type d'image : Toutes les images Intervalle : 4 s Durée de lecture vidéo : Identique à l'intervalle Paramètres audio : Son enregistré	138
Affichage des images	Permet d'afficher les images après la prise de vue.	Activé	159
Rotation des images	Permet de faire pivoter les photos verticales pendant la visualisation.	Activée	159
Transfert Wi-Fi	Permet de transférer les photos sélectionnées vers des périphériques mobiles par le biais de réseaux sans fil.	—	127
Commande d'impr. DPOF	Permet de créer des « commandes d'impression » numériques.	—	155
Protéger	Permet de protéger les photos contre une suppression accidentelle.	—	159
Classement	Permet de noter les photos.	—	160

Option	Description	Par défaut	
D-Lighting	Permet d'éclaircir les ombres dans les photos sombres ou prises à contre-jour. Une copie retouchée est créée et enregistrée séparément de l'original non modifié.	—	160
Redimensionner	Permet de créer de petites copies des photos sélectionnées.	Choisir la taille : 1280×856 ; 1,1 M	161
Recadrer	Permet de créer des copies recadrées des photos sélectionnées.	—	162
Éditer la vidéo	Permet de créer des copies de vidéos après avoir supprimé certains passages.	—	163
Combiner vidéos de 4 s	Permet de créer une vidéo qui regroupe plusieurs vidéos de 4 secondes.	—	165
Combiner des vidéos NMS	Permet de créer une vidéo à partir de plusieurs séquences vidéo d'Instants animés.	—	166

Visualisation

L'appareil photo risque de ne pas pouvoir afficher ou retoucher des images créées ou déjà modifiées avec d'autres appareils.

Qualité d'image

Les copies créées à partir de photos JPEG bénéficient de la même qualité que les originales ( 171). Il n'est pas possible de retoucher les photos NEF (RAW) ; lorsque vous utilisez les options de retouche avec des photos prises au format **NEF (RAW) + JPEG fine**, l'image JPEG est retouchée et enregistrée en tant que copie JPEG de qualité « fine ».



Sélection de plusieurs images

Lorsque vous choisissez l'une des options répertoriées ci-dessous, une boîte de dialogue de sélection des photos s'affiche. Appuyez sur ◀ ou ▶ ou tournez le sélecteur multidirectionnel pour mettre en surbrillance les photos (seules les photos pour lesquelles l'opération est possible sont sélectionnables).



- **Effacer > Effacer la sélection** (📖 136)
- **Transfert Wi-Fi** (📖 127)
- **Commande d'impr. DPOF > Sélectionner/régler** (📖 155)
- **Protéger > Sélectionner/régler** (📖 159)
- **Classement** (📖 160)
- **D-Lighting** (📖 160)
- **Redimensionner > Sélectionner les images** (📖 161)
- **Recadrer** (📖 162)
- **Éditer la vidéo** (📖 163)
- **Combiner vidéos de 4 s** (📖 165)
- **Combiner des vidéos NMS** (📖 166)

Inspection des photos

Vous pouvez inspecter la photo en surbrillance dans la liste des imageriettes en appuyant sur la molette de commande principale ; la photo reste affichée en plein écran tant que vous appuyez sur la molette.



Affichage des images

Si **Activé** est sélectionné, les photos s'affichent immédiatement après la prise de vue. Pour afficher les photos lorsque **Désactivé** est sélectionné, appuyez sur la commande .



Rotation des images

Indiquez si les photos verticales doivent pivoter pendant la visualisation. Notez que l'appareil photo étant déjà dans l'orientation adéquate pendant la prise de vue, les images ne pivotent pas automatiquement au moment de leur affichage juste après la prise de vue.

Activée	Les photos prises en cadrage vertical pivotent automatiquement lors de leur affichage sur le moniteur de l'appareil photo. Les photos prises lorsque Désactivée est sélectionné pour Rotation auto des images ( 219) s'affichent à l'horizontale.
Désactivée	Les images cadrées à la verticale s'affichent à l'horizontale.

Protéger

Protégez les images sélectionnées contre une suppression accidentelle. Notez que cette option n'empêche PAS la suppression des fichiers lorsque la carte mémoire est formatée ( 211).

Sélectionner/ régler	Appuyez sur ◀ ou ▶ ou tournez le sélecteur multidirectionnel pour mettre en surbrillance les photos ( 158) et appuyez sur ▲ ou ▼ pour les sélectionner ou désélectionner. Appuyez sur  pour quitter, une fois l'opération terminée.
Réinitialiser	Supprimez la protection de toutes les photos.



Classement

Appuyez sur ◀ ou ▶ ou tournez le sélecteur multidirectionnel pour mettre en surbrillance les photos (📖 158) et appuyez sur ▲ ou ▼ pour choisir une note (📖 137). Appuyez sur OK pour quitter, une fois l'opération terminée.

D-Lighting

Lorsqu'elle est appliquée à des images sélectionnées, l'option D-Lighting crée des copies dans lesquelles les ombres ont été éclaircies.

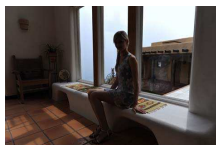

Avant



Après

Appuyez sur ◀ ou ▶ ou tournez le sélecteur multidirectionnel pour mettre en surbrillance une image (📖 158) et appuyez sur OK pour afficher les options indiquées à droite. Appuyez sur ▲ ou ▼ pour choisir le niveau de correction à apporter (vous pouvez afficher un aperçu de l'effet sur le moniteur ; maintenez appuyée la molette de commande principale pour zoomer) et appuyez sur OK pour créer une copie retouchée.



✓ D-Lighting

Du bruit (pixels lumineux répartis de manière aléatoire, voile ou lignes) risque d'apparaître sur les copies créées avec l'option **D-Lighting**. Des ombres irrégulières risquent d'être visibles sur certains sujets.

✍ Taille d'image

Les copies sont de la même taille que les originales.



Redimensionner

Créez de petites copies des photos sélectionnées. Sélectionnez **Choisir la taille**, choisissez une taille parmi **1280×856 ; 1,1 M** (1280 × 856 pixels), **960×640 ; 0,6 M** (960 × 640 pixels) et **640×424 ; 0,3 M** (640 × 424 pixels), puis choisissez **Sélectionner les images**. Appuyez sur ◀ ou ▶ ou tournez le sélecteur multidirectionnel pour mettre en surbrillance les photos (☐ 158) et appuyez sur ▲ ou ▼ pour les sélectionner ou désélectionner. Une fois la sélection effectuée, appuyez sur Ⓚ pour afficher une boîte de dialogue de confirmation et sélectionnez **Oui** pour enregistrer les copies redimensionnées.



Copies redimensionnées

Las fonction Loupe peut ne pas être disponible avec les copies redimensionnées.



Recadrer

Créez une copie recadrée des photos sélectionnées. Appuyez sur ◀ ou ▶, ou tournez le sélecteur multidirectionnel pour mettre en surbrillance une photo (📖 158) et appuyez sur **OK** pour afficher l'image avec le recadrage par défaut en jaune. Utilisez les commandes ci-dessous pour modifier le recadrage et enregistrer la copie.

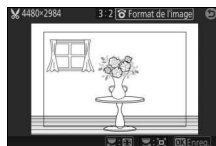

Pour	Utiliser	Description
Choisir la taille		Tournez la molette de commande principale pour choisir la taille du recadrage.
Choisir un format		Tournez le sélecteur multidirectionnel ou la molette de commande secondaire pour choisir un format de 3 : 2, 4 : 3, 1 : 1 ou 16 : 9.
Positionner le recadrage		Appuyez sur ▲, ▼, ◀ ou ▶ pour positionner le recadrage.
Créer une copie		Enregistrez le recadrage actuel en tant que fichier distinct.

Copies recadrées

La fonction Loupe peut ne pas être disponible avec les copies recadrées. La taille de la copie varie en fonction de la taille du recadrage et du format de ce dernier et est indiquée en haut à gauche de l'écran de recadrage.

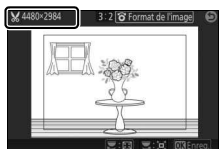

Éditer la vidéo

Raccourcissez les vidéos pour créer des copies modifiées.

1 Choisissez une option d'édition.

Mettez en surbrillance l'une des options suivantes et appuyez sur ► :

- **Choisir le début** : supprimez toutes les vues précédant la vue de votre choix.

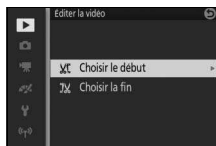
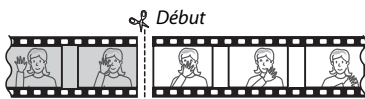

- **Choisir la fin** : supprimez toutes les vues suivant la vue de votre choix.

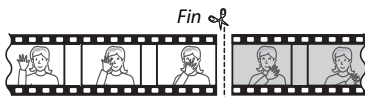

2 Sélectionnez une vidéo.

Appuyez sur ◀ ou ▶, ou tournez le sélecteur multidirectionnel pour mettre en surbrillance une vidéo (📖 158) et appuyez sur Ⓞ pour la sélectionner.



3 Faites une pause sur la première ou dernière image de votre choix.

Lisez la vidéo, en appuyant sur **OK** pour lancer et reprendre la lecture et sur **▼** pour faire une pause (☐ 65 ; la première vue est indiquée à l'écran par l'icône **▶**, la dernière par **◀**). Lorsque la lecture est en pause, appuyez sur **◀** ou **▶** pour reculer ou avancer d'une vue à la fois. Mettez la lecture en pause lorsque vous atteignez la vue correspondant au début ou à la fin de la vidéo.

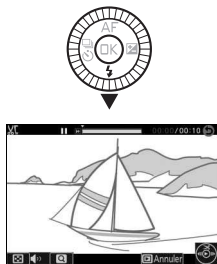

4 Effacez le passage que vous ne souhaitez pas conserver.

Appuyez sur **▲** pour supprimer toutes les vues avant (**Choisir le début**) ou après (**Choisir la fin**) la vue actuellement affichée.



5 Enregistrez la copie.

Mettez en surbrillance **Oui** et appuyez sur **OK** pour enregistrer la copie éditée. Si nécessaire, vous pouvez encore raccourcir la copie comme décrit ci-dessus.



✓ Rognage des vidéos

La durée des vidéos doit être d'au moins deux secondes. Si l'appareil photo ne parvient pas à créer de copie à la position actuelle de lecture, cette dernière s'affiche en rouge à l'étape 4 et aucune copie n'est générée. La copie ne sera pas enregistrée s'il n'y a pas suffisamment d'espace disponible sur la carte mémoire.

Pour éviter que l'appareil photo s'éteigne de manière inattendue, utilisez un accumulateur entièrement chargé lors de l'édition des vidéos.

Combiner vidéos de 4 s

Regroupez jusqu'à huit vidéos de 4 secondes en un seul film (les vidéos de 4 secondes sont enregistrées à l'aide de l'option **Vidéo de 4 secondes** en mode Vidéo avancée ; pour en savoir plus, reportez-vous à la page 62).

1 Sélectionnez des vidéos.

Sélectionnez des vidéos de 4 secondes comme décrit à la page 158. Appuyez sur ▲ ou ▼ pour afficher ou masquer l'ordre d'apparition des clips dans la vidéo finale. Pour prévisualiser un clip, mettez-le en surbrillance et appuyez sur la commande DISP.



2 Regroupez les vidéos sélectionnées.

Appuyez sur **OK**. Une boîte de dialogue de confirmation s'affiche ; sélectionnez **Oui** pour créer une nouvelle vidéo avec les clips sélectionnés et leur bande sonore ; la vidéo finale est enregistrée séparément des clips.



Combiner des vidéos NMS

Regroupez les séquences vidéo d'Instants animés au format NMS (jusqu'à huit) (📖 176) en un seul film.

1 Sélectionnez des Instants animés.

Sélectionnez des Instants animés comme décrit à la page 158. Appuyez sur ▲ ou ▼ pour afficher ou masquer l'ordre d'apparition des clips dans la vidéo finale. Pour prévisualiser la séquence vidéo de l'Instant animé en surbrillance, appuyez sur la commande DISP.



2 Regroupez les Instants animés sélectionnés.

Appuyez sur Ⓚ. Une boîte de dialogue de confirmation s'affiche ; sélectionnez **Oui** pour créer une nouvelle vidéo avec les séquences vidéo des Instants animés sélectionnés ; la vidéo finale est enregistrée séparément des clips. Toute bande sonore associée aux Instants animés enregistrés avec l'option **Audio** (📖 90) définie sur **Ambiance sonore** sera incluse dans la nouvelle vidéo.



Menu Prise de vue

Pour afficher le menu Prise de vue, appuyez sur MENU et sélectionnez **Prise de vue**.

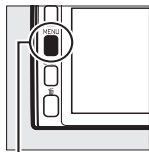

Commande MENU

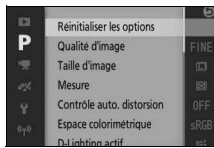
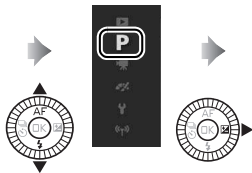



Le menu Prise de vue contient les options suivantes :

Option	Description	Par défaut	
Réinitialiser les options	Permet de redonner aux options de prise de vue leurs valeurs par défaut.	—	235
Créativité	Permet de choisir un mode Créativité.	Palette créative	50
Meilleur moment	Vous avez le choix entre Sélection active , Affichage au ralenti et Sélecteur photo optimisé .	Sélection active	76
Mode d'exposition	Choisissez comment l'appareil photo règle la vitesse d'obturation et l'ouverture en mode Instant animé et lorsque Sélection active ou Affichage au ralenti est sélectionné en mode Meilleur moment.	Sélecteur auto	170
Qualité d'image	Permet de choisir un format de fichier et un taux de compression.	JPEG fine	171
Taille d'image	Permet de choisir la taille des photos.	5232×3488; 18,2 M (photos standard)/ Panoramique normal (panoramiques)	172
Sélection active	Permet de choisir les images enregistrées (76) dans la mémoire temporaire, la durée de la prise de vue et le nombre par défaut d'images sauvegardées.	Déclenchement, enreg. : Précédentes et suivantes Capturer 40 vues pendant : $\frac{2}{3}$ s Vues enreg. (par déf.) : 1	174



Option	Description	Par défaut	
Nbre de vues enregistrées	Permet de choisir le nombre de vues sélectionnées par le Sélecteur de photo optimisé (☐ 82).	5	175
Vidéo avant/après	Permet de choisir à quel moment la séquence vidéo des Instants animés est enregistrée (☐ 87).	1,0 s/0,6 s	175
Format de fichier	Permet de choisir le format de fichier des Instants animés (☐ 87).	Fichiers NMS	176
Audio	Permet de choisir la bande sonore enregistrée avec les Instants animés (☐ 87).	Musique de fond	90
Sélectionner la couleur	Permet de choisir la teinte restituée en couleur sur les photos prises en mode Créativité Couleur sélective .	—	57
Flou	Permet de choisir l'intensité du filtre flou appliqué aux photos prises lorsque Flou est sélectionné en mode Créativité. Vous pouvez également choisir la façon dont ce filtre affecte les visages.	Intensité du filtre : Normal Portrait : Activée	176
Teinte	Permet de choisir une teinte de base pour les photos prises lorsque Traitement croisé est sélectionné en mode Créativité.	Bleu	58
Effet app. photo jouet	Permet de modifier la saturation et le vignettage des photos prises lorsque Effet app. photo jouet est sélectionné en mode Créativité.	Saturation : Normal Vignettage : Normal	177
Mesure	Permet de choisir la méthode utilisée pour mesurer l'exposition.	Matricielle	177



Option	Description	Par défaut	
Contrôle auto. distorsion	Permet de choisir si l'appareil photo corrige la distorsion en barillet et en coussinet.	Désactivé	178
Espace colorimétrique	Permet de choisir un espace colorimétrique pour les nouvelles photos.	sRGB	178
D-Lighting actif	Permet de conserver les détails dans les hautes lumières et les ombres.	Activé	179
Réduction du bruit	Permet de réduire le bruit provoqué par les expositions de longue durée.	Désactivée	180
Intervallomètre	Permet de prendre des photos à un intervalle pré-sélectionné.	01' 00", 001	181
VR optique	Permet de modifier les réglages des objectifs 1 NIKKOR dotés de la fonction de réduction de vibration.	Mode Actif/Activée *	183
VR électronique	Permet d'indiquer si vous utilisez la réduction de vibration « VR électronique » en mode Instant animé ( 87).	Désactivée	184
Mode de mise au point	Permet de choisir la méthode de mise au point.	Voir page 99	99
Mode de zone AF	Permet de choisir la méthode de sélection de la zone de mise au point.	Zone automatique	185
Priorité visage	Permet d'activer ou de désactiver la fonction de priorité aux visages.	Activée	—
Illuminateur AF intégré	Permet de contrôler l'illuminateur d'assistance AF intégré.	Activé	186
Contrôle du flash	Permet de choisir un mode pour le flash intégré et les flashes optionnels.	TTL (Manuel : Intensité maximale)	187
Correction du flash	Permet de contrôler l'intensité du flash.	0.0	188

* Dépend de l'objectif utilisé ( 183).



Mode d'exposition

Les options du menu du mode d'exposition offrent divers degrés de contrôle sur la vitesse d'obturation et l'ouverture en modes Instant animé et Vidéo avancée (☞ 61, 87) et lorsque **Sélection active** ou **Affichage au ralenti** est sélectionné en mode Meilleur moment (☞ 76).

 Sélecteur auto	Mode automatique de type « viser et photographier » dans lequel non seulement l'appareil photo choisit la vitesse d'obturation et l'ouverture, mais modifie également d'autres réglages en fonction du sujet (sélection automatique de la scène ; ☞ 44).
P Auto programmé	L'appareil photo règle l'ouverture et la vitesse d'obturation pour obtenir une exposition optimale (☞ 70). Ce mode est recommandé pour les instantanés et toute autre situation où vous ne disposez pas de suffisamment de temps pour préciser les réglages de l'appareil photo.
S Auto à priorité vitesse	Choisissez la vitesse d'obturation ; l'appareil photo sélectionne l'ouverture permettant d'obtenir les meilleurs résultats (☞ 71). Utilisez ce mode pour figer le mouvement ou le rendre flou.
A Auto à priorité ouverture	Choisissez l'ouverture ; l'appareil photo sélectionne la vitesse d'obturation permettant d'obtenir les meilleurs résultats (☞ 72). Utilisez ce mode pour de rendre flou l'arrière-plan ou étendre la zone de netteté au premier plan et à l'arrière-plan.
M Manuel	Choisissez la vitesse d'obturation et l'ouverture (☞ 73). Réglez la vitesse d'obturation sur « Bulb » (pose B ou pose T) pour réaliser des poses longues.



Qualité d'image

Choisissez un format de fichier et un taux de compression.

Option	Type de fichier	Description
NEF (RAW)	NEF	Les données brutes (raw) 12 bits du capteur d'image sont enregistrées directement sur la carte mémoire. Il est possible de modifier la balance des blancs, le contraste et d'autres réglages sur un ordinateur après la prise de vue.
JPEG fine	JPEG	Les images sont enregistrées au format JPEG à un taux de compression d'environ 1 : 4 (qualité supérieure).
JPEG normal		Les images sont enregistrées au format JPEG à un taux de compression d'environ 1 : 8 (qualité normale).
NEF (RAW) + JPEG fine	NEF/JPEG	Deux images sont enregistrées : l'une au format NEF (RAW) et l'autre au format JPEG de qualité supérieure.





Taille d'image

Choisissez la taille des photos.

■ Photos standard



Les options suivantes sont disponibles en modes Photo et Sélecteur de photo optimisé et lorsqu'une option différente de **Panoramique simplifié** est sélectionnée en mode Créativité.

Option	Taille (pixels)	Taille approximative pour une impression à 300 ppp (cm) *
 5232×3488; 18,2 M	5232 × 3488	44,3 × 29,5
 3920×2616; 10,3 M	3920 × 2616	33,2 × 22,1
 2608×1744; 4,5 M	2608 × 1744	22,1 × 14,8

* La taille d'impression en pouces est égale à la taille d'image en pixels divisée par la résolution d'imprimante en points par pouce (ppp ; 1 pouce=environ 2,54 cm).

■ Panoramiques

Les options suivantes sont disponibles lorsque **Panoramique simplifié** est sélectionné en mode Créativité.

Option	Taille (pixels) ¹	Taille approximative pour une impression à 300 ppp (cm) ²
 Panoramique normal	Déplacement de l'appareil photo à l'horizontale : 4800 × 920	40,6 × 7,8
	Déplacement de l'appareil photo à la verticale : 1536 × 4800	13,0 × 40,6
 Panoramique large	Déplacement de l'appareil photo à l'horizontale : 9600 × 920	81,3 × 7,8
	Déplacement de l'appareil photo à la verticale : 1536 × 9600	13,0 × 81,3

- 1 Les chiffres relatifs aux panoramiques horizontal et vertical sont inversés si vous tournez l'appareil photo de 90 degrés.
- 2 La taille d'impression en pouces est égale à la taille d'image en pixels divisée par la résolution de l'imprimante en points par pouce (ppp ; 1 pouce = environ 2,54 cm).

NEF (RAW)/NEF (RAW) + JPEG

L'option sélectionnée pour la taille des images ne modifie pas la taille des images NEF (RAW). Vous pouvez visualiser les images NEF (RAW) sur l'appareil photo ou à l'aide d'un logiciel tel que Capture NX 2 (disponible séparément ; □ 223) ou ViewNX 2 (fourni).

Lorsque vous visualisez des photos prises au format NEF (RAW) + JPEG sur l'appareil photo, seule l'image JPEG s'affiche. La suppression de photos prises avec ces réglages efface à la fois l'image NEF et l'image JPEG.

Noms de fichiers

Les photos et les vidéos sont stockées sous forme de fichiers images dont les noms sont constitués de « xxx_nnnn.yyy » où :

- xxx est soit NMS (Instants animés enregistrés lorsque **Fichiers NMS** est sélectionné comme **Format de fichier** ; □ 176), soit DSC (photos, Instants animés de format MOV et vidéos),
- nnnn est un nombre à quatre chiffres entre 0001 et 9999 attribué automatiquement par l'appareil photo dans l'ordre croissant et
- yyy est l'une des extensions à trois lettres suivantes : « NEF » pour les images au format NEF (RAW), « JPG » pour les images au format JPEG ou « MOV » pour les vidéos.

Les fichiers NEF et JPEG enregistrés à l'aide des réglages NEF (RAW)+JPEG ont le même nom de fichier, mais une extension différente. Le nom des copies créées avec les options de retouche du menu Visualisation commence par « CSC » (ex. « CSC_0001.JPG »). Le nom des images dont l'**Espace colorimétrique** est **Adobe RVB** (□ 178) commence par un tiret bas (ex. « _DSC0001.JPG »).

Qualité et taille d'image

La qualité et la taille d'image déterminent l'espace occupé par chaque photo sur la carte mémoire. Les images plus grandes et de meilleure qualité peuvent être imprimées à un format supérieur, mais elles nécessitent plus de mémoire, ce qui signifie que seule une quantité réduite de ces images peut être conservée sur la carte mémoire (□ 236).



Sélection active

Choisissez les images enregistrées par cette option (📖 76) dans la mémoire temporaire, la durée de la prise de vue et le nombre par défaut d'images sauvegardées.

■ Déclenchement, enreg.

Choisissez les vues que l'appareil photo copie dans la mémoire temporaire lorsque vous appuyez sur le déclencheur jusqu'en fin de course.

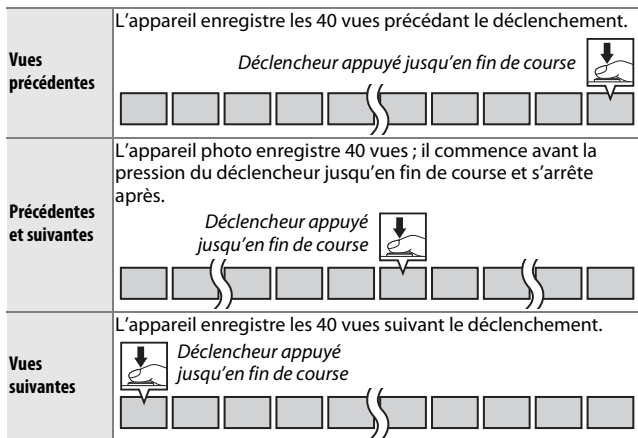

■ Capturer 40 vues pendant

Choisissez d'enregistrer les vues sur une période de $\frac{2}{3}$ s (cadence de 60 vps), $\frac{4}{3}$ s (30 vps) ou 2 s (20 vps).

■ Vues enreg. (par déf.)

Choisissez le nombre de vues sélectionnées par défaut dans la boîte de dialogue de confirmation affichée une fois la prise de vue effectuée : la vue enregistrée dans la mémoire tampon au moment du déclenchement (1) ou toutes les vues stockées dans la mémoire temporaire (**Toutes**).



Nbre de vues enregistrées

Choisissez le nombre de vues sélectionnées par le Sélecteur de photo optimisé. Si **5** est sélectionné, l'appareil photo enregistre la meilleure vue et 4 autres clichés qui peuvent éventuellement la remplacer. Si **1** est sélectionné, l'appareil photo enregistre uniquement la meilleure vue.

Vidéo avant/après

Choisissez si les séquences vidéo des Instants animés s'arrêtent lorsque vous appuyez sur le déclencheur jusqu'en fin de course ou environ 0,6 s après (☐ 87). Si **1,6 s/0 s** est sélectionné, la photo utilisée pour l'Instant animé sera la dernière vue de la vidéo.

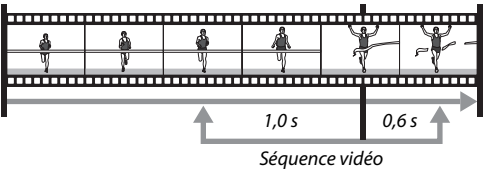
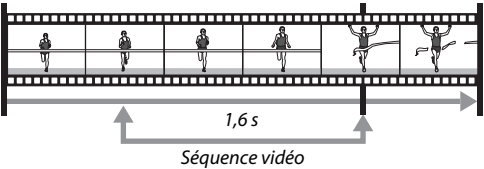
1,0 s/0,6 s	<p>La séquence vidéo commence environ une seconde avant que vous n'appuyiez sur le déclencheur jusqu'en fin de course et s'arrête environ 0,6 s après.</p> <p><i>Déclencheur appuyé à mi-course</i> <i>Déclencheur appuyé jusqu'en fin de course</i></p>  <p>Séquence vidéo</p>
1,6 s/0 s	<p>L'appareil photo enregistre environ 1,6 s de séquence vidéo et s'arrête lorsque vous appuyez sur le déclencheur jusqu'en fin de course.</p> <p><i>Déclencheur appuyé à mi-course</i> <i>Déclencheur appuyé jusqu'en fin de course</i></p>  <p>Séquence vidéo</p>



Format de fichier

Choisissez le format de fichier des Instants animés (📖 87).

Fichiers NMS	Les Instants animés comportent un fichier MOV de 4 s et une image JPEG. Ils peuvent être visionnés uniquement sur l'appareil photo ou avec ViewNX 2 (📖 142).
Fichier MOV	Les Instants animés comportent un fichier MOV de 10 s qui peut être lu par de nombreux logiciels. L'Instant animé ne s'affiche pas automatiquement à la fin de la prise de vue (📖 88) ; pour en savoir plus sur le visionnage des séquences vidéo des Instants animés, reportez-vous à la page 65.

Flou

Choisissez l'intensité du filtre flou appliqué aux photos prises lorsque **Flou** est sélectionné en mode Créativité. Vous pouvez également choisir la façon dont ce filtre affecte les visages.

■ Intensité du filtre

Vous avez le choix entre **Élevé**, **Normal** et **Faible**.

■ Portrait

Si **Activée** est sélectionné et que l'appareil photo détecte des visages (jusqu'à trois), le flou sera ajusté pour les faire ressortir. Si **Désactivée** est sélectionné, le flou sera appliqué de la même façon au visage et à l'arrière-plan.



Effet app. photo jouet

Modifiez la saturation et le vignettage des photos prises lorsque **Effet app. photo jouet** est sélectionné en mode Créativité.

■ Saturation



Vous avez le choix entre **Élevé**, **Normal** et **Faible**.

■ Vignettage

Choisissez le degré de vignettage parmi **Élevé**, **Normal** et **Faible**.

Mesure

Choisissez la méthode utilisée pour régler l'exposition.

 Matricielle	L'appareil photo mesure la majeure partie du cadre et règle l'exposition en fonction du contraste (distribution tonale), de la couleur, de la composition et de la distance du sujet, obtenant ainsi des résultats naturels dans la plupart des situations.
 Pondérée centrale	L'appareil photo mesure la totalité de la vue mais en privilégiant principalement la partie centrale. Il s'agit de la mesure classique pour les portraits ; elle est recommandée lors de l'utilisation de filtres ayant une correction d'exposition supérieure à 1x.
 Spot	L'appareil photo effectue la mesure sur la zone de mise au point sélectionnée ; à utiliser en cas de sujets décentrés (si Zone automatique est sélectionné comme Mode de zone AF comme décrit à la page 185, l'appareil photo effectuera la mesure sur la zone de mise au point centrale, tandis qu'en mode priorité visage, il l'effectuera sur la zone de mise au point la plus proche du centre du visage sélectionné ; □ 45). La mesure Spot permet au sujet d'être correctement exposé, même s'il est cadré devant un arrière-plan beaucoup plus lumineux ou plus sombre que lui.



Contrôle auto. distorsion

Sélectionnez **Activé** pour réduire la distorsion en barillet sur les photos prises avec un objectif grand-angle et pour réduire la distorsion en coussinet sur les photos prises au téléobjectif (notez que les bords des photos risquent d'être coupés et que le temps de traitement des photos avant leur enregistrement peut augmenter). Cette option est uniquement disponible avec les objectifs 1 NIKKOR et non avec les autres objectifs NIKKOR fixés sur l'appareil photo à l'aide de l'adaptateur pour monture FT1. Les résultats ne sont pas garantis avec les objectifs d'autres fabricants.

Espace colorimétrique

L'espace colorimétrique détermine la gamme de couleurs disponible pour la reproduction des couleurs. Choisissez **sRVB** pour une impression et un affichage standard ; **Adobe RVB**, qui bénéficie d'une gamme de couleurs plus étendue, est plus adapté aux clichés destinés à des publications professionnelles et à l'impression commerciale.

Adobe RVB

Pour obtenir une reproduction précise des couleurs, les images prises en Adobe RVB requièrent des applications, écrans et imprimantes prenant en charge la gestion des couleurs.

Espace colorimétrique

ViewNX 2 (fourni) et Capture NX 2 (disponible séparément) sélectionnent automatiquement le bon espace colorimétrique lors de l'ouverture des photos créées avec cet appareil photo. Les résultats ne sont pas garantis avec les logiciels d'autres fabricants.



D-Lighting actif

Le D-Lighting actif permet de conserver les détails dans les hautes lumières et les ombres afin d'obtenir un contraste naturel. Utilisez cette option avec les scènes très contrastées, par exemple lorsque vous photographiez un paysage très lumineux à travers une porte ou une fenêtre ou des sujets se trouvant à l'ombre sous un grand soleil. Cette option est plus efficace en mode de mesure **Matricielle** (☐ 177).



D-Lighting actif: **Désactivé**



D-Lighting actif: **☑ Actif**

☑ D-Lighting actif

Du bruit (pixels lumineux répartis de manière aléatoire, voile ou lignes) risque d'apparaître sur les photos prises avec l'option D-Lighting actif. Des ombres irrégulières risquent d'être visibles sur certains sujets.

✎ D-Lighting actif contre D-Lighting

L'option **D-Lighting actif** du menu Prise de vue permet de régler l'exposition avant la prise de vue afin d'optimiser la plage dynamique, tandis que l'option **D-Lighting** du menu Visualisation (☐ 160) éclaircit les ombres des images après la prise de vue.



Réduction du bruit

Les photos prises à des vitesses d'obturation lentes sont automatiquement traitées afin de réduire le « bruit » (points lumineux, pixels lumineux répartis de manière aléatoire ou voile), d'où une légère augmentation des durées d'enregistrement.

Lorsque vous sélectionnez **Activée**, le niveau de correction apporté est plus important avec des vitesses d'obturation inférieures à 1 s et augmente le temps d'enregistrement de 1,5 à 2 fois environ.

Pendant le traitement, un avertissement s'affiche et il est impossible de prendre des photos (si l'appareil photo est mis hors tension avant que le traitement ne soit terminé, la photo est enregistrée, mais la réduction du bruit n'est pas effectuée). En mode de déclenchement en rafale, la cadence de prise de vue ralentit et, pendant le traitement des photos, la capacité de la mémoire tampon diminue.



Intervallomètre

Prenez des photos automatiquement à des intervalles prédéfinis.

☑ Avant la prise de vue

Avant de commencer, vérifiez que l'horloge est à l'heure (🕒 31, 218), puis faites un essai avec les réglages actuels et affichez le résultat sur le moniteur.

L'utilisation d'un trépied est recommandée. Afin d'éviter toute interruption lors de la prise de vue, vérifiez que l'accumulateur est entièrement chargé ou utilisez un adaptateur secteur et un connecteur d'alimentation (disponibles en option).

1 Choisissez l'intervalle.

Mettez en surbrillance **Intervalle** et appuyez sur ► pour afficher l'intervalle.

Appuyez sur ◀ ou ► pour mettre en surbrillance les minutes ou les secondes, puis appuyez sur ▲ ou ▼ pour choisir un intervalle plus long que la vitesse d'obturation anticipée la plus lente.

Appuyez sur OK pour revenir au menu Intervallomètre une fois les réglages effectués.

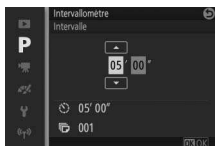

2 Choisissez le nombre d'intervalles.

Mettez en surbrillance **Nombre de vues** et appuyez sur ►, puis utilisez le sélecteur multidirectionnel pour choisir le nombre d'intervalles. Appuyez sur OK pour revenir au menu Intervallomètre une fois les réglages effectués.

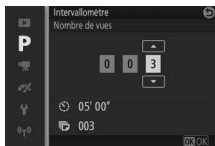

3 Commencez la prise de vue.

Mettez **Démarrer** en surbrillance et appuyez sur . La prise de vue commence au bout d'environ 3 s et se poursuit selon l'intervalle sélectionné jusqu'à ce que toutes les photos soient prises (une photo après chaque intervalle). À noter que la pause après

l'enregistrement de chaque photo varie avec la vitesse d'obturation et le temps nécessaire pour enregistrer l'image, ce qui fait que les photos peuvent ne pas être enregistrées selon l'intervalle sélectionné.

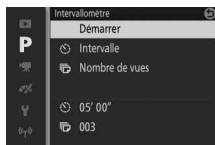

Photographie en mode intervallomètre

Un avertissement s'affiche si l'appareil photo ne parvient pas à démarrer l'intervallomètre avec les réglages actuels (par exemple, si « Bulb » (pose B) est sélectionné comme vitesse d'obturation). Lorsque la prise de vue par intervallomètre est en cours, il n'est pas possible de modifier les réglages et l'appareil photo ne s'éteint pas automatiquement ( 29).

Arrêt de la prise de vue en mode intervallomètre

La prise de vue par intervallomètre se termine et les réglages de l'intervallomètre sont réinitialisés lorsque vous mettez l'appareil photo hors tension, lorsque l'accumulateur est déchargé, lorsque la carte mémoire est pleine, lorsque vous modifiez la position du sélecteur de mode ou lorsque vous appuyez sur la commande MENU ou .



VR optique

Cette option est disponible avec les objectifs 1 NIKKOR dotés de la fonction de réduction de vibration (VR). Les options disponibles varient selon le type d'objectif : **Mode Normal/Mode Actif/Désactivée** pour les objectifs qui prennent en charge la réduction de vibration en mode Actif et **Activée/Désactivée** pour les autres objectifs VR. Choisissez **Mode Actif, Mode Normal** ou **Activée** pour réduire les effets des vibrations. Choisissez **Mode Actif** lorsque vous photographiez depuis un véhicule en mouvement, en marchant ou dans toutes situations qui génèrent d'importants bougés d'appareil, **Mode Normal** pour un tremblement relativement léger pouvant se produire alors que vous vous tenez immobile.

Réduction de vibration

Lorsque vous effectuez un filé panoramique, la réduction de vibration s'applique uniquement au mouvement ne faisant pas partie du filé (si l'appareil photo est utilisé pour faire un filé horizontal, la réduction de vibration ne s'applique qu'au tremblement vertical). Il est ainsi beaucoup plus facile de réaliser de longs filés panoramiques. La composition peut sembler différente après le déclenchement, mais ce n'est pas le signe d'un dysfonctionnement.



VR électronique

Sélectionnez **Activé** pour activer la réduction de vibration « VR électronique » en mode Instant animé (📖 87), lors de la réalisation de vidéos en modes Automatique, Créativité, **P**, **S**, **A** et **M**, et lorsque **Vidéo HD** est sélectionné en mode Vidéo avancée (📖 62, mais notez que la réduction de vibration « VR électronique » n'est pas disponible si **1080/60p** ou **720/60p** est sélectionné comme **Taille d'image/cadence**). Cette option est disponible même si l'objectif 1 NIKKOR utilisé ne prend pas en charge la fonction de réduction de vibration. Notez qu'un court délai peut être observé avant le démarrage de l'enregistrement. La zone enregistrée est indiquée par des repères à l'écran ; l'aspect de ces repères dépend de l'option sélectionnée pour **VR électronique**.



Réduction de vibration « VR électronique » désactivée

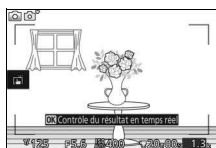









Réduction de vibration « VR électronique » activée

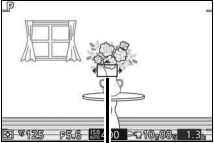

Mode de zone AF

Choisissez le mode de sélection de la zone de mise au point en mode autofocus.

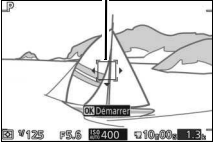
 Zone automatique	L'appareil photo détecte le sujet et sélectionne la zone de mise au point automatiquement.
 Point sélectif	<p>Appuyez sur  pour afficher l'écran de sélection de la zone de mise au point, puis utilisez le sélecteur multidirectionnel pour positionner la zone de mise au point sur votre sujet et appuyez sur . L'appareil photo effectue la mise au point uniquement sur le sujet situé dans la zone sélectionnée. Utilisez ce mode pour les sujets immobiles.</p>  <p><i>Zone de mise au point</i></p>
 Suivi du sujet	<p>Appuyez sur  pour afficher l'écran de sélection de la zone de mise au point, puis utilisez le sélecteur multidirectionnel pour positionner la zone de mise au point sur votre sujet et appuyez sur . La zone de mise au point suit le sujet au fur et à mesure de ses déplacements dans le cadre. L'appareil photo effectue la mise au point sur le sujet sélectionné lorsque vous appuyez à mi-course sur le déclencheur. Pour arrêter le suivi de mise au point à la fin de la prise de vue, appuyez sur .</p>  <p><i>Zone de mise au point</i></p>

Suivi du sujet

Il est possible que l'appareil photo ne puisse pas faire le suivi dans les situations suivantes : si le sujet se déplace rapidement, sort de la vue ou est obscurci par d'autres objets, si sa taille, sa couleur ou sa luminosité changent manifestement, s'il est trop petit, trop grand, trop lumineux, trop sombre ou de couleur ou de luminosité similaires à celles de l'arrière-plan.



Illuminateur AF intégré

Lorsque **Activé** est sélectionné, l'illuminateur d'assistance AF intégré s'allume pour éclairer les sujets faiblement éclairés si :

- **AF-S** est sélectionné comme mode de mise au point (☞ 99) ou AF ponctuel est sélectionné en mode **AF-A**, et
- **Zone automatique** ou **Point sélectif** est sélectionné comme **Mode de zone AF** (☞ 185).

Illuminateur
d'assistance AF



L'illuminateur d'assistance AF ne s'allume pas pour aider l'appareil photo à effectuer la mise au point en mode Vidéo avancée, pendant l'enregistrement vidéo ou si **Désactivé** est sélectionné. Si l'illuminateur d'assistance AF ne s'allume pas, l'autofocus risque de ne pas produire les résultats attendus en cas de faible luminosité.

Illuminateur d'assistance AF

Les objectifs plus grands risquent d'empêcher l'illuminateur d'éclairer l'intégralité ou certaines parties du sujet. Retirez le parasoleil lorsque vous utilisez l'illuminateur.



Contrôle du flash

Choisissez un mode de contrôle pour le flash intégré et les flashes optionnels.

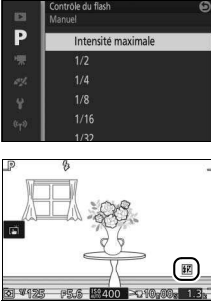
TTL \downarrow TTL	L'intensité du flash est automatiquement réglée en fonction des conditions de prise de vue (contrôle du flash i-TTL).
M \downarrow Manuel	<p>Choisissez l'intensité du flash entre Intensité maximale et 1/32 (1/32 de l'intensité maximale). À intensité maximale, le flash intégré présente un nombre guide d'environ 5 (m, 100 ISO, 20 °C ; à 160 ISO, le nombre guide est d'environ 6,3).</p> <p>L'icône  clignote à l'écran pendant la photographie au flash lorsque cette option est sélectionnée.</p> 



Correction du flash

La correction du flash modifie l'intensité de l'éclair par rapport à la valeur suggérée par l'appareil photo, afin de changer la luminosité du sujet principal par rapport à l'arrière-plan. Choisissez une valeur comprise entre -3 IL (plus sombre) et $+1$ IL (plus clair) par incréments de $\frac{1}{3}$ IL ; de manière générale, si vous choisissez une valeur positive, le sujet devient plus clair, tandis qu'une valeur négative l'assombrit.

L'icône  s'affiche lorsque la correction du flash est activée. Vous pouvez rétablir l'intensité normale du flash en réglant la correction du flash sur ± 0 . La correction du flash n'est pas réinitialisée lorsque vous mettez l'appareil photo hors tension.

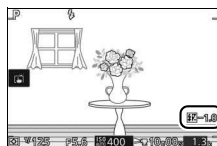

Menu Vidéos

Pour afficher le menu Vidéos, appuyez sur MENU et sélectionnez **Vidéos**.

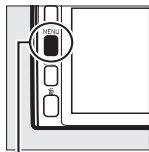

Commande MENU

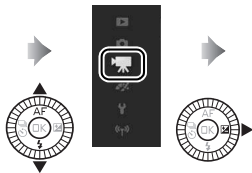

Le menu Vidéos contient les options suivantes :

Option	Description	Par défaut	
Réinitialiser options vidéo	Permet de redonner aux options du menu Vidéos leurs valeurs par défaut.	—	—
Vidéo avancée	Permet de choisir le type de vidéo utilisé en mode Vidéo avancée.	Vidéo HD	62
Mode d'exposition	Permet de choisir comment l'appareil photo règle l'exposition en mode Vidéo avancée.	Sélecteur auto	170
Ralenti	Permet de choisir la cadence des ralentis enregistrés en mode Vidéo avancée (62).	400 vps	191
Taille d'image/cadence	Permet de choisir la taille d'image et la cadence des vidéos en modes Automatique, Créativité, P, S, A et M et lorsque Vidéo HD est sélectionné en mode Vidéo avancée (62).	1080/60p	192
Mesure	Permet de choisir la méthode utilisée pour mesurer l'exposition.	Matricielle	177
Options audio des vidéos	Permet de choisir les options d'enregistrement du son.	Microphone : Sensibilité auto. (A) Réduction bruit du vent : Activée	193



Option	Description	Par défaut	
VR optique	Permet de modifier les réglages des objectifs 1 NIKKOR dotés de la fonction de réduction de vibration.	Mode Actif/Activée ¹	183
VR électronique	Permet d'indiquer si vous utilisez la réduction de vibration « VR électronique » lors de l'enregistrement vidéo.	Désactivé	184
Mode de mise au point	Permet de choisir la méthode de mise au point.	Voir page 99	99
Mode de zone AF	Permet de choisir la méthode de sélection de la zone de mise au point.	Zone automatique ²	185
Priorité visage	Permet d'activer ou de désactiver la fonction de priorité aux visages.	Activée ³	—
Capture automatique d'images	Permet de préciser si l'appareil prend automatiquement des photos pendant l'enregistrement vidéo et de choisir le nombre de photos prises par minute.	Photo automatique : Désactivée Images max. par minute : 4	194

1 Dépend de l'objectif utilisé ( 183).

2 L'appareil photo effectue la mise au point sur le sujet situé au centre du cadre lorsque  **Ralenti** est sélectionné en mode Vidéo avancée.

3 La détection des visages n'est pas disponible lorsque  **Ralenti** est sélectionné en mode Vidéo avancée.



Ralenti

Choisissez une cadence de prise de vue pour les ralentis (📖 62). Plus la cadence est rapide, plus la taille d'image est petite.

Option	Taille d'image (pixels)	Débit binaire ¹	Durée maximale (prise de vue) ¹	Durée maximale (lecture) ^{1,2}
120 vps	1280 × 720	24 Mbit/s	3 secondes	12 secondes
400 vps	768 × 288	2 Mbit/s		40 secondes
1200 vps	416 × 144	1 Mbit/s		120 secondes

1 Tous les chiffres sont approximatifs.

2 Les ralentis sont lus sur une durée correspondant à environ 4 fois (120 vps), 13 fois (400 vps) ou 40 fois (1200 vps) le temps d'enregistrement.





Informations complémentaires

Pour en savoir plus sur la durée totale des vidéos pouvant être enregistrées sur la carte mémoire, reportez-vous à la page 238.



Taille d'image/cadence

Choisissez la taille d'image et la cadence des vidéos en modes Automatique, Créativité, P, S, A et M et lorsque **Vidéo HD** est sélectionné en mode Vidéo avancée (☞ 62).

Option	Taille d'image (pixels)	Vitesse d'enregistrement	Débit binaire (environ)	Durée maximale
 1080/60p	1920 × 1080	59,94 vps	42 Mbit/s	10 minutes
 1080/30p		29,97 vps	24 Mbit/s	20 minutes
 720/60p	1280 × 720	59,94 vps	16 Mbit/s	29 minutes
 720/30p		29,97 vps	12 Mbit/s	

Taille des photos

Les photos enregistrées lorsque vous appuyez sur le déclencheur jusqu'en fin de course pendant l'enregistrement vidéo sont au format 3 : 2. Leur taille dépend de l'option sélectionnée pour **Taille d'image/cadence** :

- **1080/60p et 1080/30p** : 5232 × 3488 pixels
- **720/60p et 720/30p** : 1472 × 984 pixels

Informations complémentaires

Pour en savoir plus sur la durée totale des vidéos pouvant être enregistrées sur la carte mémoire, reportez-vous à la page 238.



Options audio des vidéos

Paramétrez les réglages du microphone intégré et des microphones externes optionnels pour l'enregistrement du son des vidéos (📖 222).

■ Microphone

Sélectionnez **Microphone désactivé** pour désactiver l'enregistrement du son. Lorsque vous choisissez une autre option, l'enregistrement du son est activé et la sensibilité du microphone est réglée sur la valeur sélectionnée.

🔍 Icône 📺

Les vidéos enregistrées avec le microphone désactivé sont signalées par l'icône 📺 en visualisation plein écran et lecture vidéo.

■ Réduction bruit du vent

Sélectionnez **Activée** pour activer le filtre passe-haut, ce qui réduit le bruit du vent qui s'infiltré dans le microphone (notez que cela risque d'affecter également d'autres sons).

🔍 Réduction bruit du vent

Pour désactiver la réduction du bruit du vent lorsque vous utilisez un microphone ME-1 stéréo (disponible en option), faites glisser le curseur du filtre passe-haut sur FLAT et sélectionnez **Désactivée** pour l'option **Réduction bruit du vent**.



Capture automatique d'images

Choisissez si l'appareil prend des photos automatiquement pendant l'enregistrement vidéo en mode Automatique, Créativité, P, S, A ou M, ou lorsque **Vidéo HD** est sélectionné en mode Vidéo avancée. La prise de vue aura lieu si la mise au point a été effectuée sur un visage correctement cadré et si la composition est stable. Le nombre maximal de photos pouvant être prises pendant un seul clip est de 20 ; ce chiffre comprend les photos prises manuellement (☞ 64).

Photo automatique	L'appareil prend des photos automatiquement pendant l'enregistrement vidéo si Activée est sélectionné.
Images max. par minute	Choisissez le nombre maximal de prises de vues par minute (une ou quatre).



Menu Traitement d'image

Pour afficher le menu Traitement d'image, appuyez sur MENU et sélectionnez **Traitement de l'image**.

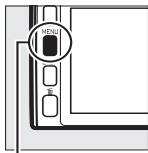

Commande MENU

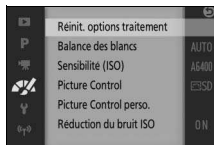
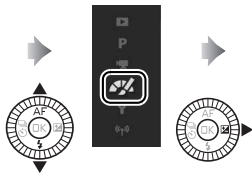







Le menu Traitement d'image contient les options suivantes :

Option	Description	Par défaut	
Réinit. options traitement	Permet de redonner aux options du menu Traitement d'image leurs valeurs par défaut.	—	—
Balance des blancs	Permet de modifier les réglages en fonction du type d'éclairage.	Automatique	196
Sensibilité (ISO)	Permet de contrôler la sensibilité de l'appareil photo à la lumière.	Automatique (160–6400)	201
Picture Control	Permet de choisir la méthode à utiliser pour traiter les photos.	Standard	202
Picture Control perso.	Permet de créer des Picture Control personnalisés.	—	206
Réduction du bruit ISO	Permet de réduire le bruit provoqué par des sensibilités (ISO) élevées.	Activée	208



Balance des blancs

La balance des blancs veille à ce que les couleurs du sujet ne soient pas affectées par la couleur de la source lumineuse. La balance des blancs automatique est recommandée pour la plupart des sources lumineuses, mais vous pouvez si nécessaire sélectionner d'autres valeurs en fonction du type de source.

AUTO Automatique	Réglage automatique de la balance des blancs. Recommandé dans la plupart des situations.
 Incandescent	Utilisez cette option sous un éclairage incandescent.
 Fluorescent	Utilisez cette option en cas de lumières fluorescentes blanches froides.
 Ensoleillé	Utilisez cette option lorsque le sujet est éclairé par la lumière directe du soleil.
 Flash	Utilisez cette option avec le flash intégré ou un flash optionnel.
 Nuageux	Utilisez cette option à la lumière du jour, sous un ciel nuageux.
 Ombre	Utilisez cette option à la lumière du jour, lorsque le sujet est à l'ombre.
PRE Pré-réglage manuel	Mesurez la balance des blancs (☐ 198).



Réglage précis de la balance des blancs

À l'exception de **Pré-réglage manuel**, les options de balance des blancs peuvent être affinées de la manière suivante :

1 Affichez les options de réglage précis.

Mettez en surbrillance une option autre que **Pré-réglage manuel** et appuyez sur ► pour afficher les options de réglage précis indiquées à droite.

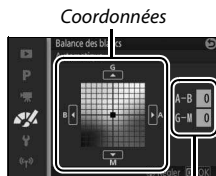

Réglage

2 Réglez précisément la balance des blancs.

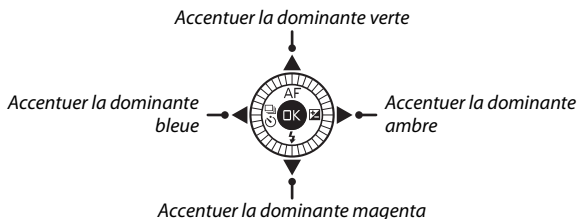

Utilisez le sélecteur multidirectionnel pour régler précisément la balance des blancs.



Réglage précis de la balance des blancs

Les couleurs des axes de réglage précis sont des couleurs relatives et non absolues. Par exemple, si vous déplacez le curseur vers **B** (bleu) alors qu'un réglage introduisant une touche « chaude » tel que  (incandescent) a été sélectionné pour la balance des blancs, les photos auront un rendu légèrement plus « froid » mais ne seront pas bleues pour autant.

3 Enregistrez les modifications et quittez.

Appuyez sur . Un astérisque s'affiche en regard de l'icône de la balance des blancs ( 5) dans l'affichage détaillé ( 6) pour indiquer que la balance des blancs a été modifiée par rapport aux valeurs par défaut.



Pré-réglage manuel

Le pré-réglage manuel permet d'enregistrer et de réutiliser des réglages de balance des blancs personnalisés pour les prises de vues avec des éclairages mixtes ou pour compenser des sources lumineuses à forte dominante de couleur.

1 Éclairer un objet de référence.

Placez un objet neutre colorimétriquement (gris ou blanc) dans les conditions d'éclairage qui seront utilisées pour la photo finale. Une charte de gris standard permet d'obtenir une plus grande précision.

2 Sélectionnez Pré-réglage manuel.

Mettez en surbrillance **Pré-réglage manuel** dans le menu Balance des blancs et appuyez sur ►. La boîte de dialogue représentée à droite s'affiche ; mettez en surbrillance **Oui** et appuyez sur **OK** pour écraser la valeur existante de pré-réglage manuel de la balance des blancs.

Le message indiqué ci-contre s'affiche.

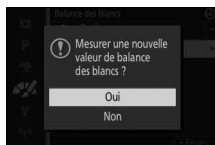

3 Mesurez la balance des blancs.

Lorsque l'appareil photo est prêt à mesurer la balance des blancs, l'indication PRE clignote. Avant que l'indicateur cesse de clignoter, cadrez l'objet de référence afin qu'il remplisse l'écran, puis appuyez à fond sur le déclencheur. Aucune photo n'est enregistrée. La balance des blancs peut être mesurée avec précision même si la mise au point n'a pas été effectuée.

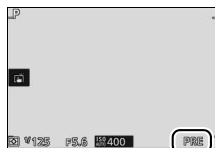

4 Vérifiez le résultat.

Si l'appareil photo est parvenu à mesurer une valeur de balance des blancs, le message ci-contre s'affiche. Appuyez sur le déclencheur à mi-course pour revenir immédiatement au mode de prise de vue.

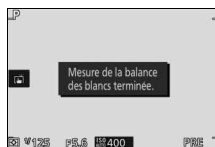

Dans des conditions d'éclairage trop sombre ou trop lumineux, l'appareil photo risque de ne pas parvenir à mesurer la balance des blancs. Le message indiqué ci-contre s'affiche. Revenez à l'étape 3 et mesurez à nouveau la balance des blancs.

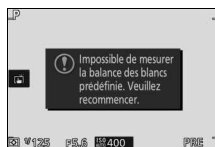

Extinction automatique







La mesure de la balance des blancs prend fin sans qu'aucune valeur ne soit acquise si aucune opération n'est effectuée pendant la durée indiquée pour l'option **Extinction automatique** du menu Configuration (□ 213 ; le réglage par défaut est de 1 minute).

Pré-réglage de la balance des blancs

L'appareil photo ne peut enregistrer qu'une valeur prédéfinie de balance des blancs à la fois ; la valeur en cours est remplacée si une nouvelle valeur est mesurée. Notez que l'exposition augmente automatiquement de 1 IL lors de la mesure de la balance des blancs. En mode M, réglez l'exposition de façon que l'indicateur d'exposition affiche ± 0 (□ 73).

Température de couleur

La perception de la couleur d'une source lumineuse varie selon la personne qui regarde et en fonction d'autres conditions. La température de couleur est une mesure objective de la couleur d'une source lumineuse, définie par référence à la température à laquelle un objet devrait être chauffé pour émettre de la lumière possédant les mêmes longueurs d'onde. Alors que les sources lumineuses possédant une température de couleur située entre 5000 et 5500 K paraissent blanches, les sources lumineuses possédant une température de couleur plus basse, telles que les ampoules à lumière incandescente, apparaissent légèrement jaunes ou rouges. Les sources lumineuses possédant une température de couleur plus élevée apparaissent comme teintées de bleu. Les options de balance des blancs de l'appareil photo correspondent aux températures de couleur suivantes (tous les chiffres sont approximatifs) :

- | | |
|---|--|
| • Lampes à vapeur de sodium : 2700 K | •  (Ensoleillé) : 5200 K |
| •  (Incandescent)/
Fluorescent blanc chaud: 3000 K | •  (Flash) : 5400 K |
| • Fluorescent blanc : 3700 K | •  (Nuageux) : 6000 K |
| •  (Fluorescent blanc froid) : 4200 K | • Fluorescent diurne : 6500 K |
| • Fluorescent blanc diurne : 5000 K | • Lampes à vapeur de mercure : 7200 K |
| | •  (Ombre) : 8000 K |



Sensibilité (ISO)

La sensibilité de l'appareil photo à la lumière peut être réglée en fonction de la quantité de lumière disponible. Plus la sensibilité est élevée, moins il faut de lumière pour réaliser la prise de vue, ce qui permet d'utiliser des vitesses d'obturation plus rapides ou des ouvertures plus petites.

Automatique (160–6400) A6400 A3200 A800 Automatique (160–3200) Automatique (160–800)	L'appareil photo règle la sensibilité (ISO) en fonction des conditions d'éclairage. La sensibilité (ISO) est modifiée dans la plage donnée entre parenthèses. Choisissez des plages plus larges pour augmenter la sensibilité en cas de faible lumière, des plages plus petites pour réduire le bruit (pixels lumineux répartis de manière aléatoire, voile ou lignes).
160, 200, 400, 800, 1600, 3200, 6400, 6400 (NR), 12800, 12800 (NR)	La sensibilité (ISO) est fixée sur la valeur sélectionnée. Si 6400 (NR) ou 12800 (NR) est sélectionné, l'appareil prend quatre photos chaque fois que vous appuyez à fond sur le déclencheur et les assemble pour ne former qu'une seule image. Cette dernière est traitée de façon à réduire le bruit provoqué par les sensibilités élevées.

Options de sensibilité (ISO) automatique

Lorsque le réglage automatique de la sensibilité est activé, l'écran affiche l'icône **ISO AUTO** et la sensibilité actuellement sélectionnée.

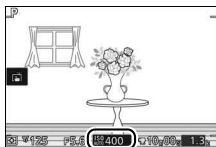







6400 (NR)/12800 (NR)

Les bords de l'image sont tronqués. Par ailleurs, le flash intégré, les flashes optionnels et l'option D-Lighting actif ne peuvent pas être utilisés. Il se peut que vous n'obteniez pas les résultats souhaités si l'appareil photo ou le sujet bouge pendant la prise de vue. Si **NEF (RAW)** ou **NEF (RAW) + JPEG fine** est sélectionné comme qualité d'image, la photo est enregistrée en tant qu'image JPEG de qualité « fine ». Une seule photo est prise si la vitesse d'obturation est inférieure à $\frac{1}{30}$ s.



Picture Control

Choisissez la méthode utilisée par l'appareil photo pour traiter les photos.

 SD Standard	Traitement standard pour un résultat équilibré. Recommandé dans la plupart des situations.
 NL Neutre	Traitement minimal pour un résultat naturel. Choisissez cette option pour des photos qui seront par la suite fortement traitées ou retouchées.
 VI Saturé	Les couleurs des images sont rehaussées pour produire un effet saturé à l'impression. Choisissez cette option pour les photos mettant en valeur les couleurs primaires.
 MC Monochrome	Pour prendre des photos monochromes.
 PT Portrait	Les portraits sont traités pour obtenir un rendu naturel et doux.
 LS Paysage	Choisissez cette option pour prendre des paysages naturels et urbains éclatants.

Modification des Picture Control

Vous pouvez modifier les Picture Control prédéfinis et les Picture Control personnalisés (☞ 206) en fonction de la scène ou de votre créativité.

1 Affichez les options.

Mettez en surbrillance une rubrique dans le menu Picture Control et appuyez sur ► pour afficher les réglages Picture Control (☞ 204 ; les réglages disponibles avec les Picture Control personnalisés sont identiques à ceux des Picture Control prédéfinis sur lesquels ils se basent). Pour utiliser un Picture Control non modifié, mettez-le en surbrillance et appuyez sur .

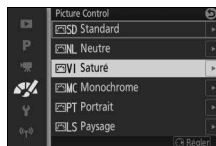

2 Modifiez les réglages.

Appuyez sur ▲ ou ▼ pour mettre en surbrillance le réglage souhaité et appuyez sur ◀ ou ▶ pour choisir une valeur. Répétez cette étape jusqu'à ce que tous les réglages soient modifiés ou sélectionnez l'option **Réglage rapide** pour choisir une combinaison prédéfinie de réglages. Vous pouvez rétablir les réglages par défaut en appuyant sur la commande ☒.



3 Enregistrez les modifications et quittez.

Appuyez sur Ⓞ.

🔍 Picture Control prédéfini ou Picture Control personnalisé

Les Picture Control fournis avec l'appareil photo sont dénommés *Picture Control prédéfinis*. Les *Picture Control personnalisés* sont créés en modifiant les Picture Control existants à l'aide de l'option **Picture Control perso.** du menu Traitement d'image (☐ 206). Si vous le souhaitez, vous pouvez enregistrer les Picture Control personnalisés sur une carte mémoire et les copier sur d'autres appareils photo Nikon 1 V3 ou les charger dans des logiciels compatibles (☐ 207).

🔍 Picture Control modifiés

Les Picture Control qui ont été modifiés par rapport à leurs valeurs par défaut sont signalés par un astérisque (« * ») dans le menu Picture Control (☐ 202) et dans l'affichage détaillé (☐ 6).

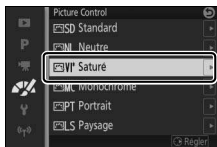

■ Réglages Picture Control



Réglage rapide		Atténuez ou renforcez l'effet du Picture Control sélectionné (remarque : cette opération réinitialise tous les réglages manuels). Indisponible avec Neutre , Monochrome ou les Picture Control personnalisés.
Réglages manuels (tous les Picture Control)	Accentuation	Réglez l'accentuation des contours manuellement ou sélectionnez A pour que l'appareil photo la règle automatiquement.
	Contraste	Réglez le contraste manuellement ou sélectionnez A pour que l'appareil photo le règle automatiquement.
	Luminosité	Réglez la luminosité sans modifier l'exposition.
Réglages manuels (non monochrome uniquement)	Saturation	Contrôlez l'éclat des couleurs. Sélectionnez A pour régler la saturation automatiquement.
	Teinte	Réglez la teinte.
Réglages manuels (monochrome uniquement)	Effets de filtres	Simulez l'effet de filtres colorés sur des photos monochromes.
	Virage	Choisissez la teinte utilisée pour les photos monochromes.

« A » (Automatique)

Les résultats obtenus pour l'accentuation, le contraste et la saturation automatiques varient selon l'exposition, la taille et la position du sujet dans le cadre.



Réglages précédents

La ligne située au-dessous de l'affichage de la valeur dans le menu Picture Control indique la valeur précédente pour ce paramètre. Utilisez-la comme référence lors du réglage.



Effets de filtres (Monochrome uniquement)

Les options de ce menu simulent l'effet de filtres colorés sur des photos monochromes. Les effets de filtres suivants sont disponibles :

Y (jaune)	Accentue le contraste. Permet de réduire la luminosité du ciel dans les photos de paysages. L'orange produit plus de contraste que le jaune, et le rouge plus de contraste que l'orange.
O (orange)	
R (rouge)	
V (vert)	Adoucit les tons chair. Peut être utilisé pour les portraits.

Notez que les effets obtenus avec l'option **Effets de filtres** sont plus prononcés que ceux produits par des filtres physiques en verre.

Virage (Monochrome uniquement)

Choisissez parmi **B&W (Noir et blanc)**, **Sepia (Sépia)**, **Cyanotype (Couleurs froides)** (monochrome teinté bleu), **Red (Rouge)**, **Yellow (Jaune)**, **Green (Vert)**, **Blue Green (Vert bleu)**, **Blue (Bleu)**, **Purple Blue (Bleu pourpre)**, **Red Purple (Pourpre rouge)**. Appuyez sur ▼

lorsque **Virage** est en surbrillance pour afficher les options de saturation. Appuyez sur ◀ ou ▶ pour modifier la saturation. Vous ne pouvez pas la modifier si vous avez sélectionné **B&W (N&B)** (noir et blanc).



Picture Control perso.

Les Picture Control fournis avec l'appareil photo peuvent être modifiés et enregistrés en tant que Picture Control personnalisés.

Éditer/enregistrer

Pour créer un Picture Control personnalisé, sélectionnez **Éditer/enregistrer** et suivez les étapes ci-dessous.

1 Sélectionnez un Picture Control.

Mettez en surbrillance un Picture Control existant et appuyez sur ►, ou appuyez sur **OK** pour passer à l'étape 3 afin d'enregistrer une copie du Picture Control en surbrillance sans autre modification.

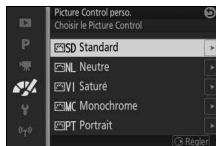

2 Modifiez le Picture Control sélectionné.

Pour en savoir plus, reportez-vous à la page 204. Pour abandonner les modifications et reprendre à partir des réglages par défaut, appuyez sur la commande **Reset**. Appuyez sur **OK** une fois les réglages effectués.



3 Enregistrez le Picture Control.

Mettez en surbrillance une destination (de C-1 à C-9) et appuyez sur  pour enregistrer le Picture Control personnalisé et revenir au menu Traitement d'image.

Le nouveau Picture Control est indiqué dans le menu **Picture Control**.

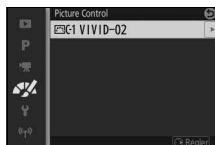
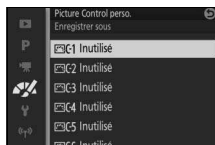

Charger/enregistrer

Les Picture Control personnalisés créés à l'aide de Picture Control Utility disponible dans ViewNX 2 ou dans un logiciel optionnel tel que Capture NX 2 peuvent être copiés sur une carte mémoire et chargés dans l'appareil photo. Les Picture Control personnalisés créés avec l'appareil photo peuvent être copiés sur la carte mémoire afin d'être utilisés dans d'autres appareils photo Nikon 1 V3 et logiciels compatibles, puis supprimés lorsque vous n'en avez plus besoin.



Pour copier des Picture Control personnalisés vers ou depuis une carte mémoire, ou pour supprimer des Picture Control personnalisés de la carte mémoire, sélectionnez **Charger/ enregistrer** dans le menu **Picture Control perso.** Les options suivantes apparaissent :

Copier vers l'appareil	Copiez les Picture Control personnalisés depuis la carte mémoire vers les destinations C-1 à C-9.
Effacer de la carte	Supprimez de la carte mémoire les Picture Control personnalisés que vous avez sélectionnés. La boîte de dialogue de confirmation représentée à droite s'affiche avant que ne soit supprimé le Picture Control ; pour supprimer le Picture Control sélectionné, mettez en surbrillance Oui et appuyez sur  .
Copier vers la carte	Copiez un Picture Control personnalisé (C-1 à C-9) vers une destination sélectionnée (1 à 99) de la carte mémoire.



Copier vers la carte

Jusqu'à 99 Picture Control personnalisés peuvent être stockés simultanément sur la carte mémoire. La carte mémoire ne peut être utilisée que pour enregistrer des Picture Control personnalisés créés par l'utilisateur. Les Picture Control prédéfinis, fournis avec l'appareil photo, ne peuvent pas être copiés sur la carte mémoire ou supprimés.

Picture Control perso. > Effacer

Vous pouvez utiliser l'option **Effacer** du menu **Picture Control perso.** pour supprimer des Picture Control personnalisés dont vous n'avez plus besoin.

Réduction du bruit ISO

Sélectionnez **Activée** pour réduire le « bruit » (pixels lumineux répartis de manière aléatoire, lignes ou voile). Si **Désactivée** est sélectionné, la réduction du bruit est quand même effectuée, mais elle n'est pas aussi efficace que lorsque **Activée** est sélectionné.



Menu Configuration

Pour afficher le menu Configuration, appuyez sur MENU et sélectionnez **Configuration**.

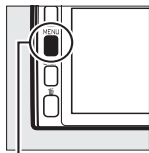

Commande MENU

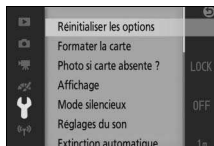
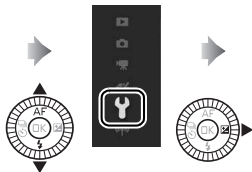

Le menu Configuration contient les options suivantes :

Option	Description	Par défaut	
Réinitialiser les options	Permet de redonner aux options du menu Configuration leurs valeurs par défaut, à l'exception de Réduction scintillement , Fuseau horaire et date et Langue (Language) .	—	—
Formater la carte	Permet de formater la carte mémoire.	—	211
Photo si carte absente ?	Permet d'autoriser le déclenchement même si aucune carte mémoire n'est insérée dans l'appareil photo.	Déclencheur désactivé	211
Affichage	Permet de régler la luminosité de l'écran, d'afficher ou de masquer un quadrillage et de choisir les informations à afficher.	Luminosité des affichages : 0 Luminosité du viseur ¹ : 0 Affichage du quadrillage : Désactivé Affichage hautes lumières : Désactivée	211
Mode silencieux	Permet de désactiver les sons émis pendant la prise de vue.	Désactivé	212
Réglages du son	Permet de choisir les sons émis par l'appareil photo.	AF : Activé Retardateur : Activé Commandes écran tactile : Activées	212
Commandes écran tactile	Permet de choisir le délai avant l'extinction automatique.	1 min	213



Option	Description	Par défaut	
Commandes de l'écran tactile	Permet d'activer ou de désactiver les commandes de l'écran tactile (□ 17).	Activer	—
Durée télécommande	Permet de choisir la durée pendant laquelle l'appareil photo attend un signal en provenance de la télécommande ML-L3.	10 min	213
Régler la commande Fn	Permet de choisir les fonctions attribuées aux commandes Fn1 , Fn2 et Fn3 .	Fn1 : Balance des blancs Fn2 : Sensibilité (ISO) Fn3 : Enregistrement vidéo ²	14
Régler AE/AF-L	Permet de choisir la fonction attribuée à la commande $\overline{AE-L}$.	Mémorisation expo./AF	214
Mémo. expo. déclencheur	Permet de choisir si l'exposition est mémorisée, ou non, lorsque vous appuyez sur le déclencheur à mi-course.	Désactivée	—
Contrôle via sortie HDMI	Permet de choisir si les télécommandes des périphériques HDMI-CEC auxquels l'appareil photo est raccordé peuvent être utilisées pour le contrôler.	Activé	149
Réduction scintillement	Permet de réduire le scintillement ou l'effet de bande.	—	217
Réinitialiser n° fichiers	Permet de remettre à zéro la numérotation des fichiers.	—	218
Fuseau horaire et date	Permet de régler l'horloge de l'appareil photo.	Heure d'été : Désactivée	218
Langue (Language)	Permet de choisir la langue d'affichage de l'appareil photo.	—	—
Rotation auto des images	Permet d'enregistrer avec les photos, l'orientation de l'appareil photo.	Activée	219
Données de position	Permet de paramétrer les modules GPS optionnels.	Extinction automatique : Désactiver Utiliser satellite pr horloge : Oui	114
Correction des pixels	Permet de vérifier et d'optimiser le capteur d'image et les processeurs d'image de l'appareil photo.	—	220
Version du firmware	Permet d'afficher la version du firmware (microprogramme) actuel.	—	—

1 Disponible uniquement lorsqu'un viseur électronique (en option) est installé.

2 Disponible uniquement lorsqu'une poignée (en option) est installée.

Formater la carte

Sélectionnez **Oui** pour formater la carte mémoire. *Notez que cette opération supprime définitivement toutes les données de la carte, dont les images protégées* ; avant de continuer, veillez à bien copier toutes les photos importantes et autres données sur un ordinateur (☞ 145). Pour quitter sans formater la carte mémoire, mettez **Non** en surbrillance puis appuyez sur **OK**.

Le message indiqué à droite s'affiche pendant le formatage de la carte ; *ne retirez pas la carte mémoire, ne retirez pas ou ne débranchez pas l'alimentation tant que le formatage n'est pas terminé*.

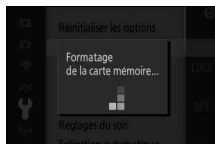

Photo si carte absente ?

Si **Déclencheur activé** est sélectionné, le déclenchement peut avoir lieu même si aucune carte mémoire n'est insérée. Aucune photo n'est enregistrée, même si elle s'affiche en mode démo. Sélectionnez **Déclencheur désactivé** pour autoriser le déclenchement uniquement lorsqu'une carte est insérée.

Affichage

Réglez les options d'affichage suivantes.

Luminosité des affichages

Pour régler la luminosité du moniteur, sélectionnez **Luminosité des affichages** et appuyez sur **▲** ou **▼**. Choisissez des valeurs élevées pour augmenter la luminosité et des valeurs faibles pour la réduire.

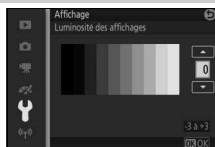

Luminosité du viseur

Cette option est uniquement disponible lorsqu'un viseur (en option) est installé. Pour régler la luminosité du viseur, sélectionnez **Luminosité du viseur** et appuyez sur ▲ ou ▼. Choisissez des valeurs élevées pour augmenter la luminosité et des valeurs basses pour la réduire.

Affichage du quadrillage

Sélectionnez **Activé** pour afficher un quadrillage afin de faciliter le cadrage (☐ 40).

Affichage hautes lumières

Choisissez d'afficher ou non les hautes lumières (☐ 131) en mode de visualisation plein écran.

Mode silencieux

Sélectionnez **Activé** afin de réduire le bruit émis par l'appareil photo dans les lieux silencieux, par exemple. L'appareil photo utilise un obturateur électronique et désactive les sons émis par les commandes de l'appareil photo lorsque celles-ci sont manipulées. Sélectionnez **Désactivé** pour revenir à un fonctionnement normal ; un obturateur mécanique est alors utilisé sauf si une cadence égale ou supérieure à 10 vps est sélectionnée en mode rafale (☐ 92).

Réglages du son

Mettez les éléments souhaités en surbrillance et appuyez sur ► pour les sélectionner ou les désélectionner.

Sélectionnez **AF** pour que l'appareil photo émette un signal sonore lorsqu'il effectue la mise au point, **Retardateur** pour qu'il émette un signal sonore lors de l'utilisation du retardateur, **Commandes écran tactile** pour qu'il émette un signal sonore lors de l'utilisation des commandes tactiles ou décochez les cases pour désactiver ces sons. Appuyez sur **OK** pour quitter, une fois les réglages terminés.

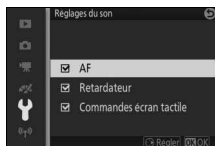

Extinction automatique

Choisissez le délai au bout duquel les affichages s'éteignent lorsqu'aucune opération n'est effectuée (☰ 29). Choisissez des délais courts afin de prolonger l'autonomie de l'accumulateur. Une fois les affichages éteints, vous pouvez les réactiver à l'aide du déclencheur.

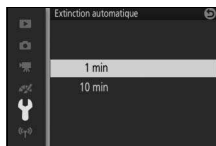

GP-N100

Pour permettre l'extinction automatique lorsqu'un module GPS optionnel GP-N100 est installé, sélectionnez **Activer** pour l'option **Données de position** > **Extinction automatique** du menu Configuration (☰ 114).

Durée télécommande

Choisissez la durée pendant laquelle l'appareil photo reste actif en attendant un signal en provenance de la télécommande (☰ 96). Choisissez un délai court afin de prolonger l'autonomie de l'accumulateur. Notez que vous devez sélectionner à nouveau le mode de télécommande une fois ce délai atteint.

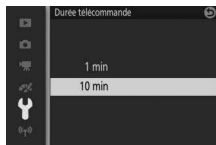

Régler AE/AF-L

Choisissez si la commande AE-L mémorise à la fois la mise au point et l'exposition (**Mémorisation expo./AF**), l'exposition uniquement (**Mémorisation expo. seule**) ou la mise au point uniquement (**Mémorisation AF seule**) ou si elle permet d'activer l'autofocus (**AF-ON**). La mémorisation de l'exposition est décrite ci-dessous, la mémorisation de la mise au point à la page 216.

Mémorisation de l'exposition automatique

La fonction de mémorisation de l'exposition vous permet de recomposer les photos après avoir mesuré l'exposition. Elle est particulièrement efficace lorsqu'elle est utilisée avec la mesure pondérée centrale ou la mesure spot (☞ 177) pour cadrer des sujets décentrés, bien plus lumineux ou sombres que leur environnement, ou pour optimiser l'exposition d'un objet autre que votre sujet principal.

1 Mesurez l'exposition.

Positionnez le sujet au centre de la vue et appuyez sur le déclencheur à mi-course pour mesurer l'exposition. Vérifiez que la zone de mise au point s'affiche en vert.

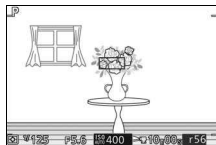

2 Mémorisez l'exposition.

Tout en maintenant le déclencheur appuyé à mi-course et le sujet dans la zone de mise au point, appuyez sur la commande AE-L/AF-L pour mémoriser l'exposition. Tant que la mémorisation de l'exposition est activée, l'indicateur **AE-L/AF-L** est affiché. L'exposition reste mémorisée tant que vous appuyez sur la commande.

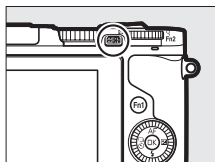

Commande AE-L

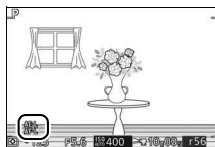

3 Recomposez la photo.

Recomposez et prenez la photo.

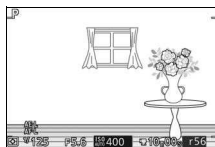

Mémorisation de la mise au point

La mémorisation de la mise au point vous permet de modifier la composition après avoir effectué la mise au point sur le sujet situé au centre de la vue. Vous pouvez alors faire le point sur un sujet qui ne sera pas au centre de la composition finale. Si l'appareil photo ne parvient pas à effectuer la mise au point à l'aide de l'autofocus (📖 101), vous pouvez mettre au point un autre sujet, situé à la même distance, puis utiliser la fonction de mémorisation de la mise au point pour recomposer la photo. La fonction de mémorisation de la mise au point est plus efficace lorsqu'une option autre que **Zone automatique** est sélectionnée comme **Mode de zone AF** (📖 185).

1 Effectuez la mise au point.

Positionnez le sujet au centre de la vue et appuyez sur le déclencheur à mi-course pour activer la mise au point. Vérifiez que la zone de mise au point s'affiche en vert. Si **AF-S** est sélectionné comme mode de mise au point (📖 99), la mise au point est mémorisée tant que vous maintenez le déclencheur appuyé à mi-course.

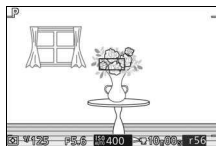

2 Mémorisez la mise au point.

Appuyez sur la commande AE-L/AF-L pour mémoriser la mise au point et vérifiez que **AE-L/AF-L** est affiché. La mise au point reste mémorisée tant que vous appuyez sur la commande.

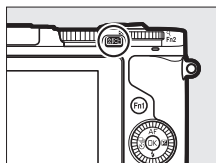

Commande AE-L/AF-L

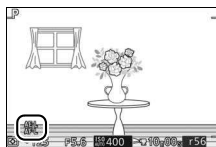

3 Recomposez et prenez la photo.

La mise au point reste mémorisée entre les prises de vues.

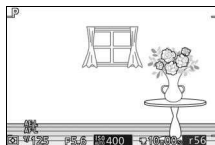

Ne modifiez pas la distance entre l'appareil photo et le sujet pendant la mémorisation de la mise au point. Si le sujet se déplace, effectuez à nouveau la mise au point en fonction de la nouvelle distance.

Réduction scintillement

Réduisez le scintillement et l'effet de bande de l'écran et des vidéos lorsque vous opérez sous un éclairage fluorescent ou à vapeur de mercure. Choisissez une fréquence correspondant à celle de l'alimentation secteur locale.

Réduction scintillement

Si vous ne connaissez pas la fréquence de l'alimentation secteur locale, testez les deux options et choisissez celle qui produit les meilleurs résultats. La réduction du scintillement peut ne pas produire les résultats attendus si le sujet est très lumineux. Si c'est le cas, sélectionnez le mode A ou M et choisissez une plus petite ouverture (une plus grande valeur).



Réinitialiser n° fichiers

Lorsque vous prenez une photo ou enregistrez une vidéo, l'appareil photo nomme le fichier en ajoutant un au numéro de fichier précédent (📖 173). Si le dossier en cours est numéroté 999 et qu'il contient 999 photos ou une photo numérotée 9999, le déclenchement est désactivé et aucune autre prise de vue ne peut être effectuée. Pour réinitialiser la numérotation des fichiers à 0001, sélectionnez **Oui** pour **Réinitialiser n° fichiers**, puis formatez la carte mémoire en cours d'utilisation ou insérez-en une autre.

Fuseau horaire et date

Modifiez le fuseau horaire, réglez l'horloge de l'appareil photo, choisissez l'ordre d'affichage de la date et activez ou désactivez l'heure d'été (📖 31).

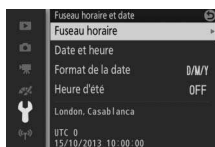

Fuseau horaire	Choisissez un fuseau horaire. L'horloge de l'appareil photo se règle automatiquement sur l'heure du nouveau fuseau horaire.
Date et heure	Réglez l'horloge de l'appareil photo.
Format de la date	Choisissez l'ordre d'affichage du jour, du mois et de l'année.
Heure d'été	Activez ou désactivez l'heure d'été. L'horloge de l'appareil photo avance ou recule automatiquement d'une heure. Le réglage par défaut est Désactivée .



Rotation auto des images

Les photos prises lorsque cette option est définie sur **Activée** contiennent des informations sur l'orientation de l'appareil photo. Vous pouvez ainsi les faire pivoter automatiquement pendant la visualisation ou lorsqu'elles sont affichées dans ViewNX 2 (fourni) ou Capture NX 2 (disponible séparément ; ☞ 223). Les orientations suivantes sont enregistrées :

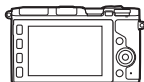

Cadrage horizontal

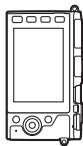

Appareil photo tourné de 90° dans le sens des aiguilles d'une montre

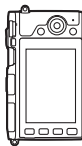

Appareil photo tourné de 90° dans le sens inverse des aiguilles d'une montre

L'orientation de l'appareil photo n'est pas enregistrée quand l'option **Désactivée** est sélectionnée. Choisissez cette option lorsque vous effectuez un filé panoramique ou prenez des photos en pointant l'objectif vers le haut ou vers le bas.

Rotation auto des images

L'orientation des images n'est pas enregistrée pour les vidéos, les Instants animés et les panoramiques.

Rotation des images

Pour faire pivoter automatiquement les photos à la verticale pendant la visualisation, sélectionnez **Activée** pour l'option **Rotation des images** du menu Visualisation (☞ 159).



Correction des pixels

Vérifiez et optimisez le capteur d'image et les processeurs d'image de l'appareil photo si vous observez des points lumineux inhabituels sur vos photos (remarque : l'appareil photo est équipé d'un capteur et de processeurs déjà optimisés). Avant d'effectuer la correction des pixels comme décrit ci-dessous, vérifiez que l'accumulateur est entièrement chargé.

1 Fixez un objectif et son bouchon.

Mettez l'appareil photo hors tension et fixez un objectif 1 NIKKOR. Si l'objectif est équipé d'un bouchon, ne le retirez pas.

2 Sélectionnez **Correction des pixels**.

Mettez l'appareil photo sous tension, appuyez sur MENU et sélectionnez **Correction des pixels** dans le menu Configuration.

3 Sélectionnez **Oui**.

La correction des pixels commence immédiatement. Notez qu'il est impossible d'effectuer d'autres opérations pendant la correction des pixels. *Ne mettez pas l'appareil photo hors tension, ne retirez pas ou ne débranchez pas la source d'alimentation avant la fin de la correction des pixels.*

4 Mettez l'appareil photo hors tension.

Mettez l'appareil photo hors tension une fois la correction des pixels effectuée.



Remarques techniques

Lisez ce chapitre pour en savoir plus sur les accessoires compatibles, le nettoyage et le rangement de l'appareil photo, ainsi que sur la procédure à suivre en cas d'affichage d'un message d'erreur ou de problèmes avec l'appareil photo.

Accessoires disponibles en option

Au moment de la rédaction de ce manuel, les accessoires suivants sont disponibles pour votre appareil photo.

Objectifs	Objectifs à monture 1
Adaptateurs pour monture	Adaptateur pour monture FT1 : le FT1 permet aux objectifs NIKKOR à monture F d'être utilisés avec les appareils photo numériques à objectif interchangeable Nikon 1. L'angle de champ d'un objectif à monture F fixé à l'adaptateur FT1 correspond à celui d'un objectif de format 24x36 ayant une focale environ 2,7 × plus longue. Reportez-vous à la page 259 pour en savoir plus sur l'utilisation du FT1 ; veillez à mettre à jour le firmware du FT1 vers la dernière version avant toute utilisation. Pour en savoir plus sur la fixation et le retrait du FT1 et sur les précautions d'emploi, reportez-vous au <i>Manuel d'utilisation de l'adaptateur pour monture FT1</i> . Pour en savoir plus sur les objectifs compatibles, reportez-vous à <i>Objectifs NIKKOR à monture F compatibles</i> . Le <i>Manuel d'utilisation de l'adaptateur pour monture FT1</i> et la liste des <i>Objectifs NIKKOR à monture F compatibles</i> sont fournis avec le FT1.
Viseurs électroniques	Viseur électronique DF-N1000 (□ 34) : le DF-N1000 s'insère dans le port multi-accessoires de l'appareil photo.
Poignées	Poignée GR-N1010 (□ 36) : la GR-N1010 améliore la manipulation et possède une molette de commande secondaire, un déclencheur et une commande Fn3 .

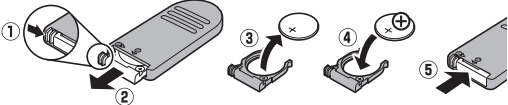

Alimenta- tions	<ul style="list-style-type: none"> • Accumulateur Li-ion EN-EL20a (☐ 23–24) : vous pouvez vous procurer d'autres accumulateurs EN-EL20a auprès de revendeurs locaux ou de représentants Nikon agréés. • Chargeur d'accumulateur MH-29 (☐ 23) : permet de recharger les accumulateurs EN-EL20a. • Connecteur d'alimentation EP-5C, adaptateur secteur EH-5b : vous pouvez utiliser ces accessoires pour alimenter l'appareil photo en cas d'utilisation prolongée (vous pouvez également utiliser des adaptateurs secteur EH-5a et EH-5). Un connecteur d'alimentation EP-5C est nécessaire pour raccorder l'appareil photo au EH-5b, EH-5a ou EH-5 ; reportez-vous à la page 225 pour en savoir plus.
Flashes	<p>Installés sur le Nikon 1 V3, les flashes suivants permettent le contrôle de flash i-TTL et manuel (☐ 187).</p> <ul style="list-style-type: none"> • Flash SB-N5 (☐ 109) : le SB-N5 a un nombre de guide de 8,5 (m, 100 ISO, 20°C ; à 160 ISO, son nombre guide est de 10,8). • Flash SB-N7 (☐ 109) : le SB-N7 a un nombre de guide de 18 (m, 100 ISO, 20°C ; à 160 ISO, son nombre guide est de 22,8).
Télécom- mandes	<p>Télécommande sans fil ML-L3 (☐ 96) : la ML-L3 fonctionne avec une pile 3 V CR2025.</p>  <p>En maintenant le loquet du logement de la pile vers la droite (①), insérez un ongle dans l'ouverture et ouvrez le logement de la pile (②). Veillez à bien insérer la pile dans le bon sens (④).</p>
Microphones	<p>Microphone stéréo ME-1 (☐ 193) : raccordez le ME-1 à la prise micro de l'appareil photo afin d'enregistrer le son en stéréo et d'atténuer le bruit provoqué par les vibrations de l'objectif pendant la mise au point automatique.</p>



Accessoires du port multi-accessoires	Adaptateur pour port multi-accessoires AS-N1000 : l'AS-N1000 permet de brancher un microphone stéréo ME-1 (disponible en option) au Nikon 1 V3.
Modules GPS	Module GPS GP-N100 (☐ 113) : cet accessoire enregistre l'heure (UTC) et la latitude, longitude et altitude actuelles de l'appareil photo avec chaque prise de vue.
Logiciels	<p>Capture NX 2 : logiciel complet de retouche photo disposant de fonctions comme le réglage de la balance des blancs et les points de contrôle de couleur.</p> <div style="border: 1px solid black; padding: 5px;"> <p>Remarque : utilisez les dernières versions des logiciels Nikon ; consultez les sites Web indiqués à la page xviii pour connaître les configurations système actuellement requises. Avec les réglages par défaut, Nikon Message Center 2 vérifie périodiquement les mises à jour de Capture NX 2, des autres logiciels Nikon et des firmware (microprogrammes) Nikon, lorsque vous avez ouvert une session sur l'ordinateur et que celui-ci est connecté à Internet. Un message s'affiche automatiquement lorsqu'une mise à jour est détectée.</p> </div>
Bouchons de boîtier	Bouchon de boîtier BF-N1000 : le bouchon de boîtier protège de la poussière le capteur d'image lorsqu'aucun objectif n'est fixé sur le boîtier.

 **Accessoires disponibles en option**

La disponibilité peut varier selon le pays ou la région. Consultez notre site Web ou nos brochures pour obtenir les dernières informations.



Cartes mémoire agréées

Les cartes mémoire suivantes ont été testées et agréées pour une utilisation avec cet appareil photo. Il est recommandé d'utiliser des cartes de catégorie de vitesse 6 ou supérieure pour l'enregistrement vidéo. L'enregistrement peut s'arrêter de manière inattendue si vous utilisez des cartes dont la vitesse d'écriture est inférieure.

	Cartes microSD	Cartes microSDHC ²	Cartes microSDXC ³
SanDisk	2 Go ¹	4 Go, 8 Go, 16 Go, 32 Go	64 Go
Toshiba			—
Panasonic			—

- 1 Vérifiez que les lecteurs de cartes ou les autres périphériques que vous allez utiliser avec la carte acceptent les cartes de 2 Go.
- 2 Vérifiez que les lecteurs de cartes ou les autres périphériques que vous allez utiliser avec la carte sont compatibles avec la norme SDHC. L'appareil photo est compatible UHS-I.
- 3 Vérifiez que les lecteurs de cartes ou les autres périphériques que vous allez utiliser avec la carte sont compatibles avec la norme SDXC. L'appareil photo est compatible UHS-I.



Les autres cartes n'ont pas été testées. Pour en savoir plus sur les cartes ci-dessus, contactez leur fabricant.

Fixation du connecteur d'alimentation et de l'adaptateur secteur

Mettez l'appareil photo hors tension avant de fixer un connecteur d'alimentation et un adaptateur secteur (disponibles en option).

1 Préparez l'appareil photo.

Ouvrez le volet du logement pour accumulateur et le volet du connecteur d'alimentation.

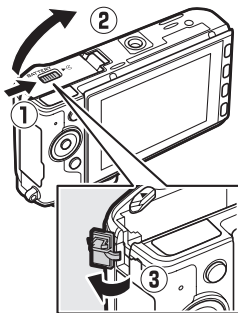

2 Insérez le connecteur d'alimentation EP-5C.

Veillez à insérer le connecteur dans le sens indiqué, en l'utilisant pour coincer le loquet orange sur le côté. Le loquet verrouille le connecteur en position, une fois que ce dernier est entièrement inséré.

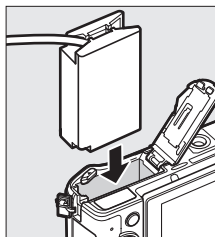

3 Fermez le volet du logement pour accumulateur.

Positionnez le câble du connecteur de manière à ce qu'il passe par le logement du connecteur, puis fermez le volet du logement pour accumulateur.

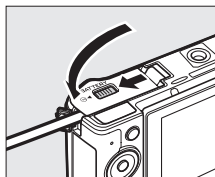

4 Raccordez l'adaptateur secteur.

Raccordez le câble d'alimentation de l'adaptateur secteur (①) et le câble d'alimentation de l'EP-5C à la prise de sortie CC (②). L'icône  s'affiche sur le moniteur lorsque l'appareil photo est alimenté par l'adaptateur secteur et le connecteur d'alimentation.

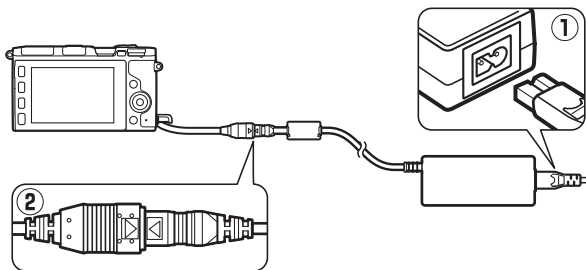

Rangement et nettoyage

Rangement

Si vous n'avez pas l'intention d'utiliser votre appareil photo avant longtemps, retirez l'accumulateur et rangez-le dans un endroit frais et sec, avec le cache-contacts bien en place. Pour éviter la formation de moisissure ou de rouille, rangez l'appareil photo dans un endroit sec et aéré. Ne le rangez jamais avec des boules antimites ou de la naphthaline, ou dans un endroit qui est :

- mal aéré ou avec un taux d'humidité supérieur à 60%
- à proximité d'appareils générateurs de forts champs électromagnétiques, comme des téléviseurs ou des radios
- exposé à des températures supérieures à +50 °C ou inférieures à -10 °C

Nettoyage

Boîtier	Utilisez une soufflette pour retirer la poussière et les peluches, puis essuyez délicatement à l'aide d'un chiffon sec et doux. En cas d'utilisation de votre appareil photo sur la plage ou en bord de mer, retirez le sable ou le sel à l'aide d'un chiffon légèrement imbibé d'eau distillée, puis séchez-le méticuleusement. Important : <i>la présence de poussière ou de tout autre corps étranger à l'intérieur de l'appareil photo risque de provoquer des dommages non couverts par la garantie.</i>
Objectif, viseur	Ces éléments s'endommagent facilement. Utilisez une soufflette pour retirer la poussière et les peluches. En cas d'utilisation d'un aérosol, tenez la bombe verticalement pour éviter toute fuite du liquide. Pour retirer les traces de doigt ou autres taches, appliquez un peu de nettoyant optique sur un chiffon doux et nettoyez délicatement.
Moniteur	Utilisez une soufflette pour retirer la poussière et les peluches. Pour retirer les traces de doigts ou autres taches, essuyez délicatement la surface à l'aide d'un chiffon doux ou d'une peau de chamois. N'exercez pas de pression sur le moniteur afin d'éviter tout dommage ou dysfonctionnement.

N'utilisez pas d'alcool, de diluant ou d'autres produits chimiques volatils.



Entretien de l'appareil photo et de l'accumulateur : précautions

Ne faites pas tomber votre matériel : il risque de ne plus fonctionner correctement s'il est soumis à des chocs ou à des vibrations.

Gardez-le au sec : ce produit n'étant pas étanche, il peut se mettre à dysfonctionner s'il est immergé dans l'eau ou exposé à de forts taux d'humidité. La formation de rouille sur les mécanismes internes peut provoquer des dommages irréparables.

Évitez les brusques changements de température : les brusques changements de température, qui peuvent se produire par exemple en hiver lorsque vous entrez dans un endroit chauffé ou en sortez, peuvent entraîner la présence de condensation à l'intérieur de l'appareil photo. Pour empêcher cette formation de condensation, enveloppez votre appareil dans un étui ou un sac plastique avant de l'exposer à de brusques changements de température.

Tenez-le à l'écart des champs magnétiques puissants : n'utilisez pas et ne rangez pas votre matériel à proximité d'équipements susceptibles de générer des radiations électromagnétiques ou des champs magnétiques puissants. Des charges statiques puissantes ou les champs magnétiques générés par du matériel comme des émetteurs radio peuvent causer des interférences avec l'écran, endommager les données stockées sur la carte mémoire ou affecter les circuits internes de votre matériel.

Protégez la monture d'objectif : veillez à remettre en place le bouchon de boîtier si aucun objectif n'est fixé sur l'appareil photo.

Ne touchez pas au capteur d'image : le capteur d'image peut facilement s'endommager. Vous ne devez, en aucun cas, exercer de pression sur le capteur, le taper avec les outils d'entretien ou le soumettre aux jets d'air puissants d'une soufflette. Vous risquez sinon de le rayer ou de l'endommager.

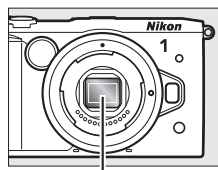

Capteur d'image

Mettez votre appareil photo hors tension avant de retirer l'accumulateur ou de débrancher la source d'alimentation : ne débranchez pas la source d'alimentation ou ne retirez pas l'accumulateur lorsque l'appareil photo est sous tension ou lorsque des images sont en cours d'enregistrement ou d'effacement. Toute coupure d'alimentation forcée dans ces cas-là peut entraîner la perte de données ou endommager la mémoire ou les circuits internes de l'appareil photo. Pour éviter toute coupure accidentelle de l'alimentation, évitez de changer votre appareil photo de place quand il est raccordé à l'adaptateur secteur.



Nettoyage : pour nettoyer le boîtier de votre appareil photo, retirez délicatement la poussière et les peluches à l'aide d'une soufflette, puis essuyez-le délicatement à l'aide d'un chiffon sec et doux. En cas d'utilisation de l'appareil photo à la plage ou en bord de mer, retirez le sable ou le sel de l'appareil photo à l'aide d'un chiffon légèrement imbibé d'eau douce, puis séchez-le méticuleusement.

Les objectifs, viseurs et autres éléments en verre sont facilement endommageables. Retirez délicatement la poussière et les peluches à l'aide d'une soufflette. En cas d'utilisation d'un aérosol, tenez la bombe verticalement pour éviter toute fuite du liquide. Pour retirer les traces de doigts et autres taches sur le verre, appliquez un peu de nettoyant optique sur un chiffon propre et doux et nettoyez délicatement le verre.

Rangement : pour éviter la formation de moisissure ou de rouille, rangez l'appareil photo dans un endroit frais, sec et aéré. Si vous utilisez un adaptateur secteur, débranchez-le pour éviter tout risque d'incendie. Si vous prévoyez de ne pas utiliser le matériel avant longtemps, retirez l'accumulateur afin d'éviter toute fuite et rangez votre appareil photo dans un sac plastique contenant un absorbeur d'humidité. Ne mettez cependant pas l'étui de l'appareil photo dans un sac plastique. Cela risque de l'abîmer. Notez que les absorbeurs d'humidité perdent en efficacité avec le temps et qu'ils doivent donc être régulièrement changés.

Pour éviter toute formation de moisissure ou de rouille, sortez votre appareil photo de son rangement au moins une fois par mois. Mettez-le sous tension et déclenchez-le plusieurs fois avant de le ranger.

Rangez l'accumulateur dans un endroit sec et frais. Remettez en place le cache-contacts avant de ranger l'accumulateur.

Remarques à propos du moniteur et du viseur : ces écrans sont fabriqués avec une très haute précision ; 99,99% des pixels au moins sont effectifs et seuls 0,01% sont absents ou défectueux. Par conséquent, si ces écrans peuvent contenir des pixels qui sont toujours allumés (blanc, rouge, bleu ou vert) ou toujours éteints (noir), cela n'est pas le signe d'un dysfonctionnement et n'a aucune incidence sur les images enregistrées avec l'appareil.

Le moniteur peut être difficilement lisible en cas de forte luminosité ambiante.

N'exercez aucune pression sur l'écran afin d'éviter de l'endommager ou de le faire dysfonctionner. Retirez la poussière ou les peluches de l'écran à l'aide d'une soufflette. Pour enlever les taches, essuyez-les délicatement à l'aide d'un chiffon doux ou d'une peau de chamois. Si le moniteur venait à se briser, veillez à ne pas vous couper avec les bris de verre et évitez tout contact des cristaux liquides avec la peau, les yeux et la bouche.



Ne dirigez pas l'objectif vers le soleil : ne pointez pas l'objectif en direction du soleil ou de toute autre source très lumineuse pendant une période prolongée. La lumière intense peut entraîner la détérioration du capteur d'image ou l'apparition d'un effet de flou blanc sur les photos.

Moiré : il s'agit d'un effet visuel d'interférence créé par la superposition d'une image contenant un motif régulier et répétitif, comme des rayures sur un vêtement ou les fenêtres d'un bâtiment, et de la grille du capteur d'image de l'appareil photo. Dans certains cas, il peut apparaître sous forme de lignes. Si vous observez du moiré sur vos photos, essayez de modifier la distance ou l'angle entre l'appareil photo et le sujet, ou d'effectuer un zoom avant et arrière.

Lignes : du bruit sous forme de lignes peut exceptionnellement apparaître sur les images extrêmement lumineuses ou contenant des sujets en contre-jour.

Accumulateurs : en cas de manipulation inappropriée, les accumulateurs risquent de fuir ou d'exploser. Respectez les consignes de manipulation des accumulateurs suivantes :

- Utilisez uniquement des accumulateurs agréés pour ce matériel.
- N'exposez pas l'accumulateur aux flammes ou à une chaleur excessive.
- Veillez à ce que les contacts de l'accumulateur restent propres.
- Mettez le matériel hors tension avant de remplacer son accumulateur.
- Retirez l'accumulateur de l'appareil photo ou du chargeur si vous ne les utilisez pas et remettez en place le cache-contacts. Ces produits consomment de petites quantités de charge même s'ils sont hors tension et peuvent décharger entièrement l'accumulateur au point de ne plus fonctionner. Si vous n'avez pas l'intention d'utiliser l'accumulateur avant longtemps, insérez-le dans l'appareil photo, déchargez-le entièrement, puis retirez-le et rangez-le dans un endroit où la température ambiante est comprise entre 15 °C et 25 °C (évituez les endroits extrêmement chauds ou froids). Répétez cette procédure au moins une fois tous les six mois.
- La mise sous tension et hors tension répétée de l'appareil photo lorsque l'accumulateur est entièrement déchargé entraîne une baisse de l'autonomie de l'accumulateur. Vous devez recharger les accumulateurs entièrement déchargés avant toute utilisation.
- La température interne de l'accumulateur risque d'augmenter lorsque celui-ci est en cours d'utilisation. En essayant de recharger l'accumulateur alors que sa température interne est élevée, vous diminuez ses performances. Il risque, par ailleurs, de ne pas se recharger ou de ne se recharger que partiellement. Laissez l'accumulateur refroidir avant de le recharger.



- Continuer de recharger l'accumulateur alors qu'il est totalement chargé peut diminuer ses performances.
- Une nette diminution de la durée de conservation de la charge d'un accumulateur entièrement chargé et utilisé à température ambiante indique qu'il doit être remplacé. Achetez un nouvel accumulateur EN-EL20a.
- Chargez-le avant toute utilisation. Pour les événements importants, préparez un accumulateur EN-EL20a de rechange entièrement chargé. En effet, il peut être difficile dans certains endroits de trouver rapidement des accumulateurs de rechange. Notez que par temps froid, la capacité des accumulateurs a tendance à diminuer. Veillez à ce que l'accumulateur soit entièrement chargé avant de photographier en extérieur par temps froid. Gardez un accumulateur de rechange au chaud et intervertissez les deux accumulateurs dès que nécessaire. Une fois réchauffé, un accumulateur peut retrouver de sa capacité.
- Les accumulateurs usagés demeurent une ressource précieuse. Veuillez les recycler conformément aux réglementations en vigueur dans votre pays.

Révision de votre appareil photo et des accessoires









Cet appareil photo est un appareil de précision qui nécessite d'être révisé régulièrement. Nikon recommande de le faire vérifier par le revendeur d'origine ou un technicien Nikon agréé une fois par an ou tous les deux ans et de le faire réviser entièrement une fois tous les trois à cinq ans (veuillez remarquer que ces services sont payants). Ces révisions sont d'autant plus importantes si vous utilisez votre appareil photo à titre professionnel. Lorsque vous laissez votre appareil photo en révision ou en réparation, n'oubliez pas de joindre les accessoires avec lesquels vous l'utilisez régulièrement, comme les objectifs.



Réglages disponibles

Le tableau suivant répertorie les réglages que vous pouvez modifier, pour chaque mode.

■ Modes  Automatique,  Meilleur moment,  Vidéo avancée et  Instant animé

											
						SCENE	P, S, A	M	SCENE	P, S, A	M
Menus Prise de vue, Vidéos et Traitement d'image	Qualité d'image	✓ ¹	✓	✓	✓	—	—	—	—	—	—
	Taille d'image ²	✓ ¹	✓	✓	✓	—	—	—	—	—	—
	Mesure	—	✓ ³	✓ ³	—	—	✓ ⁴	✓ ⁴	—	✓	✓
	Contrôle auto. distorsion	✓ ¹	✓	✓	✓	—	—	—	—	—	—
	Espace colorimétrique	✓ ¹	✓	✓	✓	—	—	—	—	—	—
	D-Lighting actif	—	✓ ³	✓ ³	—	—	—	—	—	—	—
	Réduction du bruit	✓ ⁵	—	—	—	—	—	—	—	—	—
	Intervallomètre	—	—	—	—	—	—	—	—	—	—
	Mode de mise au point	—	✓ ³	✓ ³	—	—	✓	✓	—	—	—
	Mode de zone AF	—	✓ ³	✓ ³	—	—	✓ ⁴	✓ ⁴	—	✓	✓
	Priorité visage	—	✓ ³	✓ ³	—	—	✓ ⁴	✓ ⁴	—	✓	✓
	Correction du flash	—	—	—	—	—	—	—	—	—	—
	Balance des blancs	—	✓ ³	✓ ³	—	—	✓	✓	—	✓	✓
	Sensibilité (ISO)	—	✓ ³	✓ ³	—	—	✓	✓	—	✓	✓
	Picture Control	—	✓ ³	✓ ³	—	—	✓	✓	—	✓	✓
	Picture Control perso.	—	✓ ³	✓ ³	—	—	✓	✓	—	✓	✓
Réduction du bruit ISO	✓	✓	✓	✓	✓	✓	✓	✓	✓	✓	

	📷	📷+			📷+			📷			
		📷	📷+	📷+	SCENE	P, S, A	M	SCENE	P, S, A	M	
Autres réglages	Mémorisation de l'exposition automatique	—	✓ ³	✓ ³	—	—	✓	✓	—	✓	✓
	Mémorisation de la mise au point	—	✓ ³	✓ ³	—	—	✓	✓	—	✓	✓
	Rafale	✓	—	—	—	—	—	—	—	—	—
	Retardateur	✓	—	—	—	✓	✓	✓	—	—	—
	Télécommande	✓	—	—	—	✓	✓	✓	—	—	—
	Correction de l'exposition	✓	✓ ⁶	✓ ⁶	—	✓	✓	—	✓	✓	—
	Mode de flash	✓ ⁵	—	—	—	—	—	—	—	—	—

1 N'a pas d'effet sur les vidéos enregistrées à l'aide de la commande d'enregistrement vidéo.

2 Les images RAW ont une taille fixe de 5232 × 3488 pixels.

3 Disponible lorsque P, S, A ou M est sélectionné comme **Mode d'exposition**.









4 Non disponible lorsque 📷 **Ralenti** est sélectionné en mode Vidéo avancée (□ 62).

5 Non disponible si 10, 20, 30 ou 60 vps est sélectionné en mode rafale (□ 92).

6 Disponible lorsque SCENE, P, S ou A est sélectionné comme **Mode d'exposition**.



■ Modes Créativité P, S, A, M et

Dans le tableau ci-dessous, les modes Créativité sont représentés par les icônes suivantes :  Palette créative,  HDR,  Panoramique simplifié,  Flou,  Effet miniature,  Couleur sélective,  Traitement croisé et  Effet appareil photo jouet.

		P, S, A	M				    
Menus Prise de vue, Vidéos et Traitement d'image	Qualité d'image	✓ ¹	✓ ¹	✓ ^{1,2}	✓ ^{1,2}	✓ ^{1,2}	✓ ^{1,2}
	Taille d'image	✓ ^{1,3}	✓ ^{1,3}	✓ ¹	✓ ¹	✓ ¹	✓ ¹
	Mesure	✓ ¹	✓ ¹	—	—	—	—
	Contrôle auto. distorsion	✓ ¹	✓ ¹	✓ ¹	✓ ¹	—	✓ ¹
	Espace colorimétrique	✓ ¹	✓ ¹	✓ ¹	✓ ¹	✓	✓ ¹
	D-Lighting actif	✓ ¹	✓ ¹	—	—	—	—
	Réduction du bruit	✓ ⁴	✓ ⁴	—	—	—	—
	Intervallomètre	✓	✓	—	—	—	—
	Mode de mise au point	✓ ¹	✓ ¹	—	—	—	—
	Mode de zone AF	✓ ¹	✓ ¹	—	—	—	—
	Priorité visage	✓	✓	—	—	—	—
	Correction du flash	✓ ⁴	✓ ⁴	—	—	—	✓
	Balance des blancs	✓	✓	—	—	—	—
	Sensibilité (ISO)	✓ ¹	✓ ¹	—	—	—	—
	Picture Control	✓	✓	—	—	—	—
	Picture Control perso.	✓	✓	—	—	—	—
Réduction du bruit ISO	✓	✓	—	—	—	—	
Autres réglages	Mémorisation de l'exposition automatique	✓	✓	—	✓	✓	✓
	Mémorisation de la mise au point	✓	✓	✓	✓	✓	✓
	Rafale	✓	✓	—	—	—	—
	Retardateur	✓	✓	✓	✓	—	✓
	Télécommande	✓	✓	✓	✓	—	✓
	Correction de l'exposition	✓	—	—	✓	✓	✓
	Mode de flash	✓ ⁴	✓ ⁴	—	—	—	✓

1 N'a pas d'effet sur les vidéos enregistrées à l'aide de la commande d'enregistrement vidéo.

2 NEF (RAW) et NEF (RAW) + JPEG fine non disponibles.

3 Les images RAW ont une taille fixe de 5232 × 3488 pixels.

4 Non disponible si 10, 20, 30 ou 60 vps est sélectionné en mode rafale ( 92).



Réglages par défaut

Les valeurs par défaut des options des menus Visualisation, Prise de vue, Vidéos, Traitement d'image et Configuration se trouvent respectivement aux pages 156, 167, 189, 195 et 209. Les valeurs par défaut des autres réglages se trouvent ci-dessous.

Option	Par défaut
Zone de mise au point (☐ 185)	Centrale*
Décalage du programme (☐ 70)	Désactivé
Mémorisation de l'exposition auto (☐ 214)	Désactivée
Mémorisation de la mise au point (☐ 216)	Désactivée
Rafale/retardateur/télécommande (☐ 92, 94, 96)	 (vue par vue)
Correction de l'exposition (☐ 104)	0.0
Mode de flash (☐ 106)	Dosage flash/ambiance
Réglages Picture Control (☐ 202)	Inchangés

* Non affichée si **Zone automatique** est sélectionné comme **Mode de zone AF** (☐ 185).



Capacité des cartes mémoire

Le tableau suivant indique le nombre de photos ou la durée des vidéos qui peuvent être stockées sur une carte microSDHC UHS-I SDSDQXP-016G-J35 SanDisk de 16 Go avec différentes qualités et tailles d'image ou différents paramètres vidéo. Tous les chiffres sont approximatifs. La taille du fichier dépend du type de carte utilisé et de la scène enregistrée.

■ ■ Automatique, Créativité (à l'exception de Panoramique simplifié), P, S, A, M, Sélection active, Affichage au ralenti et Sélecteur photo optimisé¹

Qualité d'image (□ 171)	Taille d'image (□ 172)	Taille du fichier	Nombre d'images
NEF (RAW) + JPEG fine ²	5232 × 3488	35,3 Mo	430
	3920 × 2616	30,7 Mo	494
	2608 × 1744	27,5 Mo	552
NEF (RAW)	—	24,3 Mo	625
JPEG fine	5232 × 3488	11,0 Mo	1300
	3920 × 2616	6,5 Mo	2300
	2608 × 1744	3,2 Mo	4700
JPEG normal	5232 × 3488	5,8 Mo	2600
	3920 × 2616	3,5 Mo	4300
	2608 × 1744	1,9 Mo	7900

1 Désactivé sélectionné pour l'option **Mode silencieux** et **Nbre de vues enregistrées** défini sur 1.

2 La taille d'image s'applique uniquement aux images JPEG. Il n'est pas possible de modifier la taille des images NEF (RAW). La taille du fichier correspond à la somme de la taille de l'image NEF (RAW) et de la taille de l'image JPEG.



■ ■ Panoramique simplifié

Qualité d'image (☐ 171)	Taille d'image (☐ 172)		Taille du fichier	Nombre d'images
JPEG fine	Panoramique normal	4800 × 920	4,4 Mo	3400
		1536 × 4800	4,4 Mo	3400
	Panoramique large	9600 × 920	8,6 Mo	1700
		1536 × 9600	8,6 Mo	1700
JPEG normal	Panoramique normal	4800 × 920	2,3 Mo	6500
		1536 × 4800	2,3 Mo	6500
	Panoramique large	9600 × 920	4,4 Mo	3400
		1536 × 9600	4,4 Mo	3400

■ ■ Sélecteur de photo optimisé¹

Qualité d'image (☐ 171)	Taille d'image (☐ 172)	Taille du fichier	Nb d'images
NEF (RAW) + JPEG fine ²	5232 × 3488	176,5 Mo	86
	3920 × 2616	153,6 Mo	98
	2608 × 1744	137,3 Mo	110
NEF (RAW)	—	121,4 Mo	125
JPEG fine	5232 × 3488	55,1 Mo	275
	3920 × 2616	32,3 Mo	469
	2608 × 1744	15,9 Mo	952
JPEG normal	5232 × 3488	29,0 Mo	522
	3920 × 2616	17,6 Mo	860
	2608 × 1744	9,4 Mo	1500

1 Nbre de vues enregistrées défini sur 5. La taille du fichier correspond à la somme des tailles des 5 images.

2 La taille d'image s'applique uniquement aux images JPEG. Il n'est pas possible de modifier la taille des images NEF (RAW). La taille du fichier correspond à la somme de la taille de l'image NEF (RAW) et de la taille de l'image JPEG.



■ HD, Accélérés, Sauts de séquences et Vidéos de 4 secondes

Taille d'image/cadence (☐ 192) ¹	Durée totale maximale (environ) ²
1080/60p	47 minutes
1080/30p	1 heure et 20 minutes
720/60p	1 heure et 57 minutes
720/30p	2 heures 32 minutes

1 Vidéos HD uniquement. Les accélérés, sauts de séquences et vidéos de 4 secondes sont enregistrés en 1080/30p.

2 Pour en savoir plus sur la durée maximale d'une seule vidéo, reportez-vous à la page 192.

■ Ralentis

Cadence de prise de vue (☐ 191)	Durée totale maximale d'enregistrement (approx.) [*]
120 vps	26 minutes
400 vps	31 minutes
1200 vps	31 minutes

* Jusqu'à 3 s de ralentis peuvent être enregistrées dans une seule vidéo. Les ralentis sont lus sur une durée correspondant à environ 4 fois (**120 vps**), 13 fois (**400 vps**) ou 40 fois (**1200 vps**) le temps d'enregistrement.

■ Instants animés

Qualité d'image	Taille d'image	Format (☐ 176)	Taille du fichier	Nb d'images
—	—	NMS	23,6 Mo *	641
—	—	MOV	32,5 Mo	467

* La taille du fichier correspond à la somme de la taille de la photo et de celle de la vidéo.



Dépannage

Si vous constatez un dysfonctionnement de votre appareil photo, consultez cette liste des problèmes les plus courants avant de faire appel à votre revendeur ou représentant Nikon.

Accumulateur/affichage

L'appareil photo est sous tension mais ne répond pas : attendez que l'enregistrement ou tout autre processus se termine. Si le problème persiste, mettez l'appareil photo hors tension. Si l'appareil photo ne répond toujours pas, retirez l'accumulateur et insérez-le à nouveau, ou débranchez et rebranchez l'adaptateur secteur, mais notez que cette action entraînera la suppression de toute donnée qui n'a pas encore été enregistrée. Les données déjà présentes sur la carte mémoire ne seront pas affectées.

Les affichages sont éteints :

- L'appareil photo est hors tension (☐ 29) ou l'accumulateur est déchargé (☐ 23, 33).
- Quelque chose s'est trouvé à proximité du détecteur oculaire, ce qui a allumé le viseur (disponible en option) et éteint le moniteur (☐ 35).
- Les affichages se sont éteints automatiquement pour économiser l'énergie (☐ 29). Pour les réactiver, appuyez sur le déclencheur.
- L'appareil photo est raccordé à un ordinateur (☐ 145) ou un téléviseur (☐ 148).

Le viseur est flou : réglez la netteté du viseur à l'aide de la commande de réglage dioptrique (☐ 35).

L'appareil photo s'éteint brusquement :

- Le niveau de charge de l'accumulateur est faible (☐ 23, 33).
- L'affichage s'est éteint automatiquement pour économiser l'énergie (☐ 29). Pour le réactiver, appuyez sur le déclencheur.
- La température interne de l'appareil photo est élevée (☐ xvii, 246). Attendez que l'appareil photo refroidisse avant de le mettre à nouveau sous tension.

Aucun indicateur n'est affiché : appuyez sur la commande DISP (☐ 6).



Prise de vue (tous les modes)

L'appareil photo met du temps à s'allumer : effacez des fichiers ou formatez la carte mémoire.

Le déclencheur est désactivé :

- L'accumulateur est déchargé (☐ 23, 33).
 - La carte mémoire est pleine (☐ 33).
 - Le flash est en cours de chargement (☐ 107).
 - La mise au point n'est pas effectuée (☐ 39).
 - Vous êtes en train de réaliser un ralenti (☐ 64).
-

Une seule photo est prise lorsque vous appuyez sur le déclencheur en mode rafale :  est sélectionné en mode rafale (☐ 92) et un flash est utilisé.

L'appareil photo n'effectue pas la mise au point automatiquement :

- Le sujet n'est pas adapté à la mise au point automatique (autofocus) (☐ 101).
 - L'appareil photo est en mode de mise au point manuelle (☐ 99, 102).
-

La mise au point n'est pas mémorisée lorsque vous appuyez à mi-course sur le déclencheur : utilisez la commande  pour mémoriser la mise au point lorsque **AF-C** est sélectionné comme mode de mise au point ou lorsque vous photographiez des sujets en mouvement en mode **AF-A** (☐ 99, 216).

Il est impossible de sélectionner la zone de mise au point : il est impossible de sélectionner la zone de mise au point en mode AF Zone automatique (☐ 185) ou priorité visage (☐ 45). Dans les autres modes de zone AF, vous pouvez sélectionner la zone de mise au point en appuyant sur .

Il est impossible de sélectionner le mode de zone AF : l'appareil photo est en mode Automatique, Créativité (☐ 50) ou Meilleur moment (☐ 76), le mode de mise au point manuelle est sélectionné (☐ 99) ou le  **Sélecteur auto** est utilisé (☐ 170).

Il est impossible de sélectionner la taille d'image : l'option NEF (RAW) est sélectionnée comme qualité d'image (☐ 171).

L'appareil photo met du temps pour enregistrer les photos : désactivez la réduction du bruit (☐ 180) et choisissez une option de sensibilité (ISO) (☐ 201) autre que **6400 (NR)** et **12800 (NR)**. En mode Créativité, l'enregistrement des photos prises avec l'option **HDR** ou **Panoramique simplifié** peut prendre plus de temps (☐ 53, 54).

Il y a du « bruit » (points lumineux, pixels lumineux répartis de manière aléatoire, voile ou lignes) sur les photos :

- Choisissez une sensibilité (ISO) inférieure ou activez la réduction du bruit ISO (☐ 208).
 - Utilisez la réduction du bruit si la vitesse d'obturation est inférieure à 1 s (☐ 180).
-



Aucune photo n'est prise lorsque vous appuyez sur le déclencheur de la télécommande ML-L3 :

- Changez la pile de la télécommande (□ 222).
- Choisissez un mode télécommande (□ 96).
- Le délai de temporisation de la télécommande est dépassé (□ 213).
- La télécommande n'est pas dirigée vers l'appareil photo ou le récepteur infrarouge n'est pas visible (□ 2, 96).
- La télécommande est trop éloignée de l'appareil photo (□ 97).
- Une lumière vive interfère avec le déclenchement à distance.

Des taches apparaissent sur les photos : nettoyez les optiques avant et l'arrière de l'objectif.

Un effet de scintillement ou de bande est visible sur les vidéos ou à l'écran : choisissez le réglage **Réduction scintillement** correspondant à l'alimentation secteur locale (□ 217).

Pas de flash : le flash intégré et les flashes optionnels ne se déclenchent pas pendant l'enregistrement vidéo (□ 59) ou le contrôle du résultat en temps réel (□ 47), en modes Meilleur moment (□ 76), Instant animé (□ 87), Vidéo avancée (□ 62), Palette créative (□ 52) ou Panoramique simplifié (□ 54), ou lorsque le mode HDR est activé (□ 53), lorsqu'une cadence égale ou supérieure à 10 vps est sélectionnée en mode rafale (□ 92) ou lorsque **6400 (NR)** ou **12800 (NR)** est sélectionné comme sensibilité (ISO) (□ 201).

Les rubriques des menus ne sont pas accessibles : certaines options ne sont disponibles qu'avec certains modes d'exposition ou de prise de vue (□ 232).

Prise de vue (modes P, S, A et M)

Le déclencheur est désactivé : vous avez sélectionné le mode S après avoir choisi la vitesse d'obturation « Bulb » (pose B ou pose T) en mode M (□ 73). Choisissez une autre vitesse d'obturation.

Certaines vitesses d'obturation ne sont pas disponibles : vous utilisez le flash.

Les couleurs ne sont pas naturelles :

- Réglez la balance des blancs en fonction de la source lumineuse (□ 196).
- Modifiez les réglages Picture Control (□ 202).

Impossible de mesurer la balance des blancs : le sujet est trop sombre ou trop lumineux (□ 199).

Les Picture Control produisent des résultats différents : A (automatique) est sélectionné pour l'accentuation, le contraste ou la saturation. Pour obtenir des résultats cohérents sur une série de photos, choisissez une autre option (□ 204).

Impossible de modifier la mesure : la mémorisation de l'exposition est activée (□ 214).

Du bruit (zones rougeâtres et autres parasites) apparaît en cas d'exposition prolongée : activez la réduction du bruit (□ 180).



Vidéos

Impossible d'enregistrer des vidéos : la commande d'enregistrement vidéo ne permet pas d'enregistrer des vidéos en mode Meilleur moment ou Instant animé (☐ 79, 90).

Aucun son n'est enregistré avec les vidéos :

- **Microphone désactivé** est sélectionné pour **Options audio des vidéos > Microphone** (☐ 193).
 - Le son n'est pas enregistré avec les ralentis, les accélérés, les sauts de séquences (☐ 62) ou les Instants animés pour lesquels **Aucun son** a été sélectionné (option **Audio**) (☐ 90).
-

Options de prise de vue tactile

L'écran tactile ne permet pas de photographier ou d'effectuer la mise au point :

- Les options de prise de vue tactile ne sont pas disponibles en modes Meilleur moment ou Instant animé.
 - Les bords de l'écran ne peuvent pas être utilisés pour la prise de vue ou la mise au point. Positionnez votre doigt plus près du centre de l'écran.
-

Les photos sont floues : l'appareil photo peut bouger lorsque vous touchez l'écran, ce qui risque de créer des photos floues dans certaines conditions. Tenez l'appareil photo fermement des deux mains.

Visualisation

Les images NEF (RAW) ne s'affichent pas : l'appareil photo affiche uniquement les copies JPEG des images NEF (RAW) + JPEG fine (☐ 173).

Les photos prises en cadrage vertical ne s'affichent pas dans le bon sens :

- Sélectionnez **Activée** pour l'option **Rotation des images** (☐ 159).
 - Les photos ont été prises alors que l'option **Rotation auto des images** était désactivée (☐ 219).
 - L'appareil photo a été dirigé vers le haut ou vers le bas au moment de la prise de vue (☐ 219).
 - La photo est affichée en aperçu juste après la prise de vue (☐ 159).
-

Impossible d'entendre le son des vidéos :

- Tournez la molette de commande principale vers la droite pour augmenter le volume (☐ 65). Si l'appareil photo est raccordé à un téléviseur (☐ 148), utilisez les commandes de ce dernier pour régler le volume.
 - Votre doigt ou un objet quelconque recouvre le haut-parleur (☐ 3). Retirez-le.
 - Le son n'est pas enregistré avec les ralentis, les accélérés, les sauts de séquences (☐ 62) ou les Instants animés pour lesquels **Aucun son** a été sélectionné (option **Audio**) (☐ 90).
-



Impossible d'effacer des images : supprimez la protection des fichiers avant de les effacer (☐ 159).

Impossible de sélectionner les photos en vue de les imprimer : la carte mémoire est pleine (☐ 33) ou les photos sont au format NEF (RAW). Pour imprimer les photos NEF (RAW), transférez-les sur un ordinateur et utilisez le logiciel fourni ou Capture NX 2 (☐ 145).

Les photos ne s'affichent pas sur le téléviseur : l'appareil photo n'est pas correctement connecté (☐ 148).

Impossible de transférer les photos sur un ordinateur : si votre système ne répond pas à la configuration indiquée à la page 143, vous pouvez néanmoins transférer les photos sur l'ordinateur à l'aide d'un lecteur de cartes.

Les photos ne s'affichent pas dans Capture NX 2 : mettez à jour Capture NX 2 (☐ 223).

Wi-Fi (réseaux sans fil)

Le smartphone ou la tablette n'affiche pas le SSID de l'appareil photo (nom de réseau) :

- Vérifiez que le Wi-Fi de l'appareil photo est activé (☐ 120).
- Désactivez le Wi-Fi du smartphone ou de la tablette puis réactivez-le.

Divers

La date d'enregistrement n'est pas correcte : réglez l'horloge de l'appareil photo (☐ 31, 218).

Les rubriques des menus ne sont pas accessibles : certaines options ne sont disponibles qu'avec certains réglages (☐ 232) ou uniquement lorsqu'une carte mémoire est insérée (☐ 24).



Messages d'erreur

Ce chapitre répertorie les messages d'erreur qui s'affichent sur l'appareil photo.

Message	Solution	
(La vitesse d'obturation ou l'ouverture clignote)	Si le sujet est trop clair, baissez la sensibilité (ISO) ou choisissez une vitesse d'obturation plus rapide ou une ouverture plus petite (plus grand chiffre).	71, 72, 73, 201
	Si le sujet est trop sombre, augmentez la sensibilité (ISO), utilisez un flash ou choisissez une vitesse d'obturation plus lente ou une ouverture plus grande (plus petit chiffre).	71, 72, 73, 105, 201
Appuyez sur le bouton de la bague de zoom tout en pivotant cette dernière pour faire sortir l'objectif.	Un objectif doté d'une « commande de déverrouillage de l'objectif rétractable » est fixé, mais il est rétracté. En maintenant appuyée la commande de déverrouillage de l'objectif rétractable, tournez la bague de zoom pour faire sortir l'objectif.	28, 256
Vérifiez l'objectif. Il est possible de prendre des photos uniquement lorsqu'un objectif est fixé.	Fixez un objectif.	27
Problème d'objectif. Réessayez après avoir éteint et rallumé l'appareil photo.	Mettez l'appareil photo hors tension puis à nouveau sous tension. Si le problème persiste ou se produit fréquemment, contactez un représentant Nikon agréé.	29
Impossible de prendre des photos. Insérez un accumulateur entièrement chargé.	Mettez l'appareil photo hors tension et rechargez l'accumulateur ou insérez un accumulateur de rechange entièrement chargé.	23, 24
L'horloge a été réinitialisée.	Régalez l'horloge de l'appareil photo.	31, 218
Carte mémoire absente.	Mettez l'appareil photo hors tension et vérifiez que la carte mémoire est insérée correctement.	24



Message	Solution	
Impossible d'utiliser cette carte mémoire. Elle est peut-être endommagée ; insérez une autre carte.	<ul style="list-style-type: none"> • Utilisez une carte mémoire agréée. • Formatez la carte. Si le problème persiste, il se peut que la carte soit endommagée. Adressez-vous à un représentant Nikon agréé. • Insérez une autre carte mémoire. 	224 211 24, 224
Cette carte mémoire n'est pas formatée. Souhaitez-vous la formater ?	Sélectionnez Oui pour formater la carte, ou mettez l'appareil photo hors tension et insérez une autre carte mémoire.	24, 211
La carte mémoire est pleine.	<ul style="list-style-type: none"> • Vous pourrez peut-être enregistrer d'autres images si vous réduisez la qualité ou la taille d'image. • Effacez des images. • Insérez une autre carte mémoire. 	171 136 24, 224
Impossible de créer d'autres dossiers sur la carte mémoire.	Si le dossier en cours est numéroté 999 et qu'il contient 999 photos ou une photo numérotée 9999, le déclencheur est désactivé et aucune autre photo ne peut être prise. Choisissez Oui pour Réinitialiser n° fichiers , puis formatez la carte mémoire ou insérez-en une autre.	218
La commande d'enregistrement vidéo est désactivée dans ce mode.	La commande d'enregistrement vidéo ne peut pas être utilisée en mode Meilleur moment ou Instant animé.	79, 90
Impossible d'enregistrer des photos avec ce mode.	Le déclencheur ne permet pas de prendre des photos si un ralenti est en cours d'enregistrement.	64
L'illuminateur continu a atteint sa limite d'utilisations successives et a été désactivé.	L'illuminateur continu du flash optionnel SB-N5 s'éteint automatiquement après une utilisation prolongée. Relâchez brièvement le déclencheur.	111



Message	Solution	
Impossible de prendre des photos en mode auto à priorité vitesse, si la vitesse est réglée sur « Bulb ».	Choisissez une autre vitesse d'obturation ou sélectionnez le mode M.	71, 73
Impossible de réaliser un panoramique avec un objectif doté de cette focale.	Utilisez un objectif dont la focale est comprise entre 6 et 30 mm pour réaliser des panoramiques. Si vous utilisez un zoom, choisissez une focale comprise entre 6 et 30 mm.	54
Une erreur s'est produite dans le circuit interne. Réessayez après avoir éteint et rallumé l'appareil.	Mettez l'appareil photo hors tension puis à nouveau sous tension. Si le problème persiste ou se produit fréquemment, contactez un représentant Nikon agréé.	—
La température interne de l'appareil photo est élevée. Il va s'éteindre.	Attendez que l'appareil photo refroidisse.	xvii
La carte mémoire ne contient aucune image.	Pour pouvoir visualiser des photos, il faut insérer une carte mémoire qui en contient.	24
Impossible d'afficher ce fichier.	Le fichier a été créé ou modifié avec un ordinateur ou un appareil photo d'une autre marque, ou il est altéré.	—
Vérifiez l'imprimante.	Vérifiez l'imprimante.	—*
Vérifiez le papier.	Sélectionnez Reprendre après avoir chargé du papier au bon format.	—*
Bourrage papier.	Décoincez le papier et sélectionnez Reprendre .	—*
Plus de papier.	Insérez du papier et sélectionnez Reprendre .	—*
Vérifiez l'encre.	Sélectionnez Reprendre après avoir vérifié l'encre.	—*
Plus d'encre.	Changez l'encre et sélectionnez Reprendre .	—*

* Pour en savoir plus, reportez-vous au manuel de l'imprimante.



























Caractéristiques techniques



Appareil photo numérique Nikon 1 V3

Type		
Type	Appareil photo numérique compatible avec les objectifs interchangeables	
Monture d'objectif	Monture Nikon 1	
Angle de champ effectif	Environ 2,7× la focale (équivalent en format 24 × 36 mm)	
Pixels effectifs		
	18,4 millions	
Capteur d'image		
Capteur d'image	CMOS 13,2 mm × 8,8 mm (format Nikon CX)	
Système de correction de la poussière	Nettoyage du capteur d'image	
Stockage		
Taille d'image (pixels)	Photos prises en modes Automatique, P, S, A, M, Meilleur moment et tous les modes Créativité à l'exception de Panoramique simplifié (format d'image 3 : 2)	
	• 5232 × 3488	• 3920 × 2616
	• 2608 × 1744	
	Photos prises en mode Panoramique normal, déplacement de l'appareil photo à l'horizontale (format d'image 120 : 23)	
	• 4800 × 920	
	Photos prises en mode Panoramique normal, déplacement de l'appareil photo à la verticale (format d'image 8 : 25)	
	• 1536 × 4800	
	Photos prises en mode Panoramique large, déplacement de l'appareil photo à l'horizontale (format d'image 240 : 23)	
	• 9600 × 920	
	Photos prises en mode Panoramique large, déplacement de l'appareil photo à la verticale (format d'image 4 : 25)	
	• 1536 × 9600	
	Photos prises pendant l'enregistrement vidéo (format 3 : 2)	
	• 5232 × 3488 (1080/60p, 1080/30p)	
• 1472 × 984 (720/60p, 720/30p)		
Instants animés (photo, format 16 : 9)		
• 5232 × 2936		



Format de fichier	<ul style="list-style-type: none"> • NEF (RAW) : 12 bits, compressé • JPEG : conforme au format JPEG Baseline avec un taux de compression pour une qualité supérieure (environ 1 : 4) ou normale (environ 1 : 8) • NEF (RAW) + JPEG : la même photo enregistrée à la fois en format NEF (RAW) et en format JPEG
Système Picture Control	Standard, Neutre, Saturé, Monochrome, Portrait, Paysage ; possibilité de modifier le Picture Control sélectionné ; enregistrement de Picture Control personnalisés
Supports d'enregistrement	Cartes mémoire microSD (micro Secure Digital), microSDHC et microSDXC
Système de fichiers	DCF 2.0, DPOF, Exif 2.3, PictBridge
Modes de prise de vue	 Automatique ;  Créativité, avec la possibilité de choisir parmi les options suivantes :  Palette créative,  HDR,  Panoramique simplifié,  Flou,  Effet miniature,  Couleur sélective,  Traitement croisé et  Effet appareil photo jouet,  P Auto programmé avec décalage du programme,  S Auto à priorité vitesse,  A Auto à priorité ouverture et  M Manuel ;  Meilleur moment ( Sélection active,  Affichage au ralenti et  Sélecteur photo optimisé) ;  Vidéo avancée ( Vidéo HD,  Ralenti,  Sauts de séquences,  Accéléré et  Vidéo de 4 secondes),  Instant animé
Obturbateur	
Type	Obturbateur mécanique de type plan focal à translation verticale contrôlé électroniquement ; obturbateur électronique
Vitesse d'obturation	<ul style="list-style-type: none"> • Obturbateur mécanique : 1/4000–30 s par incréments de 1/3 IL ; pose B ; pose T (nécessite la télécommande optionnelle ML-L3) • Obturbateur électronique : 1/16 000–30 s par incréments de 1/3 IL ; pose B ; pose T (nécessite la télécommande optionnelle ML-L3) <p>Remarque : la pose B et la pose T s'arrêtent automatiquement au bout de 2 minutes environ</p>



Vitesse de synchro. flash	<ul style="list-style-type: none"> • Obturateur mécanique : synchronisation avec l'obturateur à une vitesse inférieure ou égale à $X=1/250$ s • Obturateur électronique : synchronisation avec l'obturateur à une vitesse inférieure ou égale à $X=1/60$ s
Déclenchement	
Mode	<ul style="list-style-type: none"> • Vue par vue, rafale • Retardateur, télécommande, intervalloètre
Cadence de prise de vue	Environ 6, 10, 20, 30 ou 60 vps
Retardateur	2 s, 10 s
Modes télécommande	Télécommande temporisée (2 s) ; télécommande instantanée
Exposition	
Mesure	Mesure TTL à l'aide du capteur d'image
Méthode de mesure	<ul style="list-style-type: none"> • Matricielle • Pondérée centrale : effectue la mesure sur un cercle de 4,5 mm au centre de la vue • Spot : effectue la mesure sur un cercle de 2 mm au centre de la zone de mise au point sélectionnée
Mode	P Auto programmé avec décalage du programme ; S Auto à priorité vitesse ; A Auto à priorité ouverture ; M Manuel ;  Sélecteur automatique de scène
Correction de l'exposition	-3+3 IL par incréments de $1/3$ IL
Mémorisation de l'exposition	Luminosité mémorisée à l'aide de la commande  (AE-L/AF-L)
Sensibilité (indice d'exposition recommandé)	160 ISO ; 200–12800 ISO par incréments de 1 IL ; 6400 (NR) ; 12800 (NR) ; réglage automatique de la sensibilité (160–6400 ISO, 160–3200 ISO, 160–800 ISO) disponible (réglages effectués par l'utilisateur en modes P, S, A et M)
D-Lighting actif	Activé, désactivé



Mise au point	
Autofocus	Autofocus hybride (AF à détection de phase/ détection de contraste) ; illuminateur d'assistance AF
Pilotage de l'objectif	<ul style="list-style-type: none"> • Autofocus (AF) : AF ponctuel (AF-S) ; AF continu (AF-C) ; sélection automatique AF-S/AF-C (AF-A) ; AF permanent (AF-F) • Mise au point manuelle (MF)
Mode de zone AF	Point sélectif, Zone automatique, Suivi du sujet
Zone de mise au point	<ul style="list-style-type: none"> • AF point sélectif : 171 zones de mise au point ; les 105 zones centrales prennent en charge l'AF à détection de phase • AF zone automatique : 41 zones de mise au point
Mémorisation de la mise au point	Vous pouvez mémoriser la mise au point en appuyant sur le déclencheur à mi-course (AF ponctuel) ou en appuyant sur la commande AE-L (AE-L/AF-L)
Priorité visage	Activée, désactivée
Flash	
Flash intégré	Pour le faire sortir, appuyer sur la commande du flash
Nombre guide (NG)	Environ 5 (m, 100 ISO, 20 °C ; à 160 ISO, le nombre guide est d'environ 6,3)
Contrôle	Contrôle de flash i-TTL à l'aide du capteur d'image
Mode	Dosage flash/ambiance, dosage flash/ambiance + synchro lente, atténuation des yeux rouges, atténuation des yeux rouges + synchro lente, synchro sur le second rideau, synchro sur le second rideau + synchro lente
Correction du flash	-3--+1 IL par incréments de $\frac{1}{3}$ IL
Témoin de disponibilité du flash	S'allume lorsque le flash est entièrement chargé
Balance des blancs	Automatique, incandescent, fluorescent, ensoleillé, flash, nuageux, ombre, pré-réglage manuel, tous avec réglage précis à l'exception de pré-réglage manuel



Vidéo	
Mesure	Mesure TTL à l'aide du capteur d'image
Méthode de mesure	<ul style="list-style-type: none"> • Matricielle • Pondérée centrale : effectue la mesure sur un cercle de 4,5 mm au centre de la vue • Spot : effectue la mesure sur un cercle de 2 mm au centre de la zone de mise au point sélectionnée
Taille d'image (pixels)/ cadence d'enregistrement	Vidéos HD (format 16 : 9)
	<ul style="list-style-type: none"> • 1920 × 1080/60p (59,94 vps) • 1920 × 1080/30p (29,97 vps) • 1280 × 720/60p (59,94 vps) • 1280 × 720/30p (29,97 vps)
	Ralentis
	<ul style="list-style-type: none"> • 1280 × 720/120 vps (format 16 : 9 ; lecture à 30p/29,97 vps) • 768 × 288/400 vps (format 8 : 3 ; lecture à 30p/29,97 vps) • 416 × 144/1200 vps (format 26 : 9 ; lecture à 30p/29,97 vps)
	Accélérés, Sauts de séquences et Vidéos de 4 secondes (format 16 : 9)
	1920 × 1080/30p (29,97 vps)
Format de fichier	Instantanés animés (séquence vidéo, format 16 : 9)
	1920 × 1080/60p (59,94 vps) (lecture à 24p/23,976 vps)
Format de fichier	MOV
Compression vidéo	H.264/MPEG-4 Advanced Video Coding
Format d'enregistrement audio	PCM
Dispositif d'enregistrement audio	Microphone intégré ou microphone externe optionnel stéréo ME-1 ; possibilité de régler la sensibilité
Moniteur	Écran tactile TFT ACL orientable de 7,5 cm (3 pouces), 1 037 000 pixels, avec réglage de la luminosité et de l'angle
Visualisation	Visualisation plein écran et par planche d'images (4, 9 ou 16 images ou par calendrier) avec fonction Loupe, lecture des vidéos et des panoramiques, diaporama, affichage de l'histogramme, rotation automatique des images et option de classement



Interface	
USB	USB Hi-Speed
Sortie HDMI	Connecteur HDMI (type D)
Port multi-accessoires	Destiné aux accessoires mentionnés
Entrée audio	Fiche jack mini (3,5 mm de diamètre)
Sans fil	
Normes	IEEE 802.11b, IEEE 802.11g
Protocoles de communications	<ul style="list-style-type: none"> • IEEE 802.11b : DSSS/CCK • IEEE 802.11g : OFDM
Fréquence de fonctionnement	2412–2462 MHz (canaux 1–11)
Portée (sans obstacle)	Environ 10 m (sans interférence ; la portée peut varier selon l'intensité du signal et la présence ou non d'obstacles)
Vitesse de transfert des données	54 Mbit/s Vitesses de transfert des données logiques maximales selon la norme IEEE. Les vitesses réelles peuvent varier.
Sécurité	<ul style="list-style-type: none"> • Authentification : système ouvert, WPA2-PSK • Cryptage : AES
Configuration sans fil	Prend en charge WPS
Protocoles d'accès	Infrastructure
Langues proposées	
	Allemand, anglais, arabe, bengali, bulgare, chinois (simplifié et traditionnel), coréen, danois, espagnol, finnois, français, grec, hindi, hongrois, indonésien, italien, japonais, marathi, néerlandais, norvégien, persan, polonais, portugais (européen et brésilien), roumain, russe, serbe, suédois, tamoul, tchèque, télougou, thaï, turc, ukrainien, vietnamien
Alimentation	
Accumulateur	Un accumulateur Li-ion EN-EL20a
Adaptateur secteur	Adaptateur secteur EH-5b ; nécessite le connecteur d'alimentation EP-5C (disponibles séparément)
Filetage pour fixation sur trépied	
	1/4 pouce (ISO 1222)



Dimensions/poids	
Dimensions (L x H x P)	Environ 110,9 x 65,0 x 33,2 mm, hors parties saillantes
Poids	Environ 324 g avec accumulateur et carte mémoire mais sans le bouchon de boîtier ; environ 282 g, boîtier seul

Conditions de fonctionnement	
Température	0 °C–40 °C
Humidité	Inférieure ou égale à 85% (sans condensation)

- Sauf indication contraire, tous les chiffres se rapportent à un appareil photo doté d'un accumulateur entièrement chargé et fonctionnant à la température préconisée par la CIPA (Camera and Imaging Products Association) : 23 ±3 °C.
- Nikon se réserve le droit de modifier les caractéristiques techniques du matériel ou des logiciels décrits dans ce manuel à tout moment et sans préavis. Nikon ne peut être tenu pour responsable des dommages résultant d'éventuelles erreurs contenues dans ce manuel.

Chargeur d'accumulateur MH-29	
Entrée nominale	100–240 V CA, 50–60 Hz, 0,2 A
Puissance nominale	8,4 V CC/0,6 A
Accumulateurs compatibles	Accumulateurs Li-ion Nikon EN-EL20a
Temps de charge	Environ 3 heures à une température ambiante de 25 °C avec un accumulateur entièrement déchargé
Température de fonctionnement	0 °C–40 °C
Dimensions (L x H x P)	Environ 67,0 x 28,0 x 94,0 mm, sans l'adaptateur de prise secteur
Poids	Environ 83 g, sans l'adaptateur de prise secteur

Accumulateur Li-ion EN-EL20a	
Type	Accumulateur lithium-ion
Capacité nominale	7,2 V, 1110 mAh
Température de fonctionnement	0 °C–40 °C
Dimensions (L x H x P)	Environ 30,7 x 50,0 x 14,0 mm
Poids	Environ 42 g, sans le cache-contacts



1 NIKKOR VR 10–30mm f/3.5–5.6 PD-ZOOM

Type	Objectif à monture 1
Focale	10–30 mm
Ouverture maximale	f/3.5–5.6
Construction optique	9 lentilles en 7 groupes (dont 4 lentilles asphériques, 1 lentille en verre ED et des lentilles HRI)
Angle de champ	77°–29° 40'
Réduction de vibration	Déplacement des lentilles à l'aide de voice coil motors (VCM)
Distance minimale de mise au point	0,2 m depuis le plan focal à toutes les focales
Lamelles de diaphragme	7 (diaphragme circulaire)
Diaphragme	Intégralement automatique
Plage des ouvertures	<ul style="list-style-type: none">• Focale de 10 mm : f/3.5–16• Focale de 30 mm : f/5.6–16
Dimensions	Environ 58 mm de diamètre × 28 mm (distance à partir du plan d'appui de la monture d'objectif de l'appareil photo lorsque l'objectif est rétracté)
Poids	Environ 85 g

1 NIKKOR 11–27.5mm f/3.5–5.6

Type	Objectif à monture 1
Focale	11–27,5 mm
Ouverture maximale	f/3.5–5.6
Construction optique	8 lentilles en 6 groupes (dont 1 lentille en verre ED et 1 lentille asphérique), 1 lentille en verre de protection
Angle de champ	72°–32° 20'
Distance minimale de mise au point	0,3 m depuis le plan focal à toutes les focales
Lamelles de diaphragme	7 (diaphragme circulaire)
Diaphragme	Intégralement automatique
Plage des ouvertures	<ul style="list-style-type: none">• Focale de 11 mm : f/3.5–16• Focale de 27,5 mm : f/5.6–16
Diamètre de fixation pour filtre	40,5 mm (P=0,5 mm)
Dimensions	Environ 57,5 mm de diamètre × 31 mm (distance à partir du plan d'appui de la monture d'objectif de l'appareil photo lorsque l'objectif est rétracté)
Poids	Environ 83 g



Viseur électronique DF-N1000

Type	Viseur ACL TFT couleur de 0,48 pouce, environ 2 359 000 pixels, avec réglage dioptrique et réglage de la luminosité
Couverture de l'image	Environ 100 % verticalement et horizontalement
Dégagement oculaire	16 mm (-1,0 d ; à partir du verre de protection de l'oculaire de visée)
Réglage dioptrique	-3-+1 d
Détecteur oculaire	L'appareil photo active le viseur lorsqu'il détecte que celui-ci est sur le point d'être utilisé
Température de fonctionnement	0 °C-40 °C
Dimensions (L x H x P)	Environ 32,5 x 33,7 x 40,8 mm, hors parties saillantes
Poids	Environ 26 g, sans le cache du sabot de fixation

Poignée GR-N1010

Température de fonctionnement	0 °C-40 °C
Dimensions (L x H x P)	Environ 119,2 x 76,6 x 48,8 mm, hors parties saillantes
Poids	Environ 63 g, sans le bouchon du connecteur

Les caractéristiques techniques peuvent faire l'objet de modifications sans préavis. Nikon ne peut être tenu pour responsable des dommages résultant d'éventuelles erreurs contenues dans ce manuel.



■ Objectifs 1 NIKKOR

1 NIKKOR VR 10–30mm f/3.5–5.6 PD-ZOOM

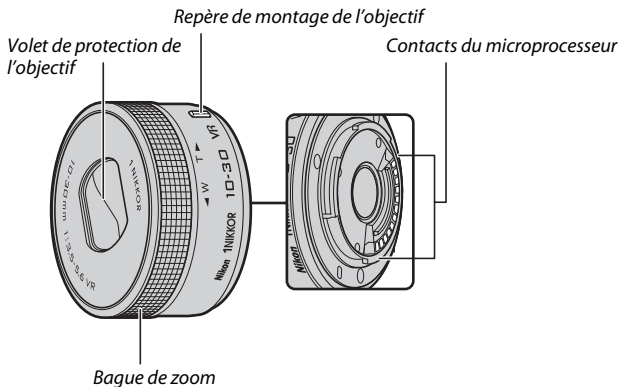

1 NIKKOR 11–27.5mm f/3.5–5.6

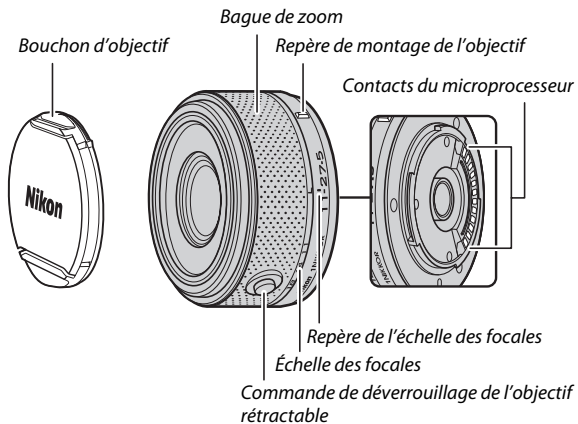

Les objectifs 1 NIKKOR sont destinés exclusivement aux appareils photo numériques à objectif interchangeable Nikon 1. Leur angle de champ est équivalent à celui d'un objectif 24x36 mm doté d'une focale environ 2,7× plus longue. L'objectif 1 NIKKOR VR 10–30mm f/3.5–5.6 PD-ZOOM prend en charge la fonction de réduction de vibration, qui peut être réglée à l'aide de l'option **VR optique** disponible dans les menus de l'appareil photo (📖 183).

Servez-vous de la bague de zoom pour effectuer un zoom avant ou un zoom arrière (📖 45).

Entretien de l'objectif

- Veillez à ce que les contacts du microprocesseur restent propres.
- Utilisez une soufflette pour retirer la poussière et les peluches de la surface de l'objectif. Pour effacer les taches et les traces de doigt, imprégnez un morceau de tissu propre en coton avec une petite quantité d'éthanol ou de nettoyant pour objectif ou utilisez une lingette nettoyante pour objectif, et nettoyez avec un mouvement circulaire à partir du centre vers l'extérieur, tout en prenant soin de ne pas laisser de traces, ni de toucher le verre avec les doigts.
- N'utilisez jamais de solvants organiques comme un diluant à peinture ou du benzène pour nettoyer l'objectif.
- Un parasoleil ou un filtre NC peut être utilisé pour protéger la lentille frontale. Si vous utilisez un parasoleil (en option), ne prenez pas, ni ne tenez l'objectif ou l'appareil photo uniquement par le parasoleil. Il n'existe pas de parasoleils et de filtres conçus pour l'objectif 1 NIKKOR VR 10–30mm f/3.5–5.6 PD-ZOOM.
- Lorsque vous n'utilisez pas l'objectif, remettez en place le bouchon arrière et vérifiez que l'objectif est rétracté ou que son volet de protection est fermé (1 NIKKOR VR 10–30mm f/3.5–5.6 PD-ZOOM) ou fixez son bouchon avant (autres objectifs).
- Si vous n'avez pas l'intention d'utiliser l'objectif avant longtemps, rangez-le dans un endroit frais et sec pour éviter la moisissure et la rouille. Ne le rangez pas à la lumière directe du soleil ou avec des boules antimites de naphthaline ou de camphre.
- Tenez l'objectif au sec. La formation de rouille sur les mécanismes internes peut provoquer des dommages irréparables.
- Laisser l'objectif dans des endroits extrêmement chauds peut endommager ou déformer ses éléments en plastique renforcé.
- Lorsque vous utilisez l'objectif 1 NIKKOR VR 10–30mm f/3.5–5.6 PD-ZOOM, faites attention de ne pas toucher son volet de protection. Vous pourriez sinon le faire dysfonctionner.



Accessoires fournis

- Bouchon avant d'objectif encliquetable 40,5 mm LC-N40.5 (destiné à l'objectif 1 NIKKOR 11-27.5 mm f/3.5-5.6)
- Bouchon arrière d'objectif LF-N1000

Accessoires disponibles en option

- Filtres à vis 40,5 mm (destinés à l'objectif 1 NIKKOR 11-27.5 mm f/3.5-5.6)
- Parasoleil à vis de 40,5 mm HB-N102 (destiné à l'objectif 1 NIKKOR 11-27.5 mm f/3.5-5.6 ; se fixe comme illustré ci-dessous).

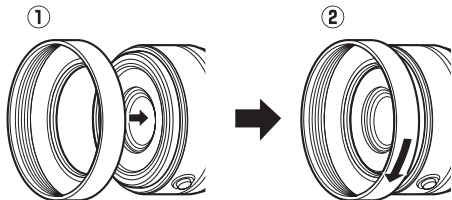

■ ■ Adaptateur pour monture FT1 (en option)

Lisez la section suivante pour en savoir plus sur l'utilisation de l'adaptateur pour monture FT1 (en option). Avant d'aller plus loin, assurez-vous d'avoir lu et compris le contenu de ce manuel et des documents relatifs au FT1 et aux objectifs.

Autofocus

L'autofocus n'est disponible qu'avec les objectifs AF-S. Les autres objectifs permettent uniquement la mise au point manuelle. Réglez le mode de mise au point de l'appareil photo sur **AF-S** ou **AF-C**. Le seul mode de zone AF disponible est **Point sélectif** et l'appareil photo effectue la mise au point uniquement sur le sujet situé dans la zone de mise au point centrale. L'option Priorité visage n'est pas prise en charge. Dans certains cas, il se peut que l'appareil photo émette un signal sonore, que l'indicateur de mise au point s'affiche et que vous puissiez prendre des photos même si la mise au point n'est pas effectuée. Dans ce cas, faites la mise au point manuellement.

Mise au point manuelle

Suivez les étapes ci-dessous pour faire la mise au point manuellement lors de l'utilisation du FT1 avec un objectif NIKKOR à monture F.

1 Sélectionnez la mise au point manuelle.

Appuyez sur ▲ (AF) pour afficher les options du mode de mise au point, mettez en surbrillance **MF** et appuyez sur .

2 Effectuez la mise au point.

Tournez la bague de mise au point de l'objectif jusqu'à ce que le sujet soit net.

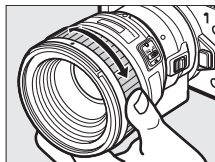

Si **AF-S** ou **AF-C** est sélectionné comme **Mode de mise au point** et si l'objectif permet l'autofocus à priorité manuelle, vous pouvez faire la mise au point à l'aide de l'autofocus, puis maintenir le déclencheur à mi-course et tourner la bague de mise au point de l'objectif pour affiner manuellement la mise au point. Pour refaire la mise au point à l'aide de l'autofocus, appuyez à nouveau sur le déclencheur à mi-course.

Pour zoomer sur l'affichage afin de régler plus précisément la mise au point, appuyez sur  (notez que cette fonctionnalité n'est pas disponible lors de l'enregistrement de vidéos ou de ralentis). Une fenêtre de navigation s'affiche dans un cadre gris en bas à droite de l'affichage.

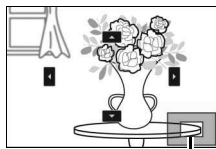

Fenêtre de navigation

Tournez la molette de commande principale pour choisir un grossissement pouvant atteindre 10x environ et utilisez le sélecteur multidirectionnel pour parcourir les zones de la vue qui n'apparaissent pas à l'écran. Pour annuler le zoom, appuyez sur .

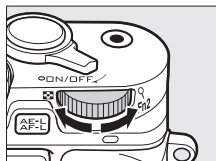

Molette de commande principale

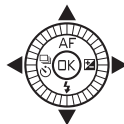

Télémetre électronique

En mode de mise au point manuelle, si un objectif à microprocesseur est utilisé, l'indicateur de mise au point permet de vérifier si l'appareil photo a fait la mise au point sur le sujet situé dans la zone centrale.

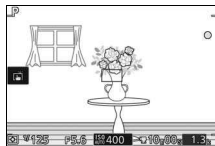

Indicateur de mise au point	État
●	Mise au point effectuée.
▶	L'appareil photo a effectué la mise au point devant le sujet.
◀	L'appareil photo a effectué la mise au point derrière le sujet.
▶ ◀ (clignote)	L'appareil photo n'est pas parvenu à effectuer la mise au point.

Notez qu'avec certains sujets, l'indicateur de mise au point (●) peut s'afficher même si l'appareil photo n'a pas effectué la mise au point. Vérifiez la mise au point à l'écran avant de prendre la photo.

Affichages et messages d'erreur

Les avertissements suivants apparaissent au niveau de l'affichage de l'ouverture, sur l'appareil photo.

Affichage	Problème	Solution
FEE	La bague des ouvertures de l'objectif n'est pas verrouillée sur son ouverture minimale.	Lorsque vous utilisez des objectifs à microprocesseur, verrouillez la bague des ouvertures sur son ouverture minimale (valeur la plus grande).
F--	Un objectif sans microprocesseur est utilisé ou aucun objectif n'est fixé.	Lorsque vous utilisez des objectifs sans microprocesseur, tournez la bague des ouvertures de l'objectif pour sélectionner l'ouverture.



Restrictions

- Les modes Automatique et Meilleur moment ne sont pas pris en charge.
- Vous pouvez enregistrer des Instants animés uniquement si les trois conditions suivantes sont respectées : utilisation d'un objectif AF-S, sélection du mode autofocus et sujet mis au point. N'essayez pas de régler la mise au point à l'aide de la bague de mise au point.
- Il n'est pas possible d'utiliser des vitesses d'obturation de 1 s ou plus lentes avec l'obturateur électronique (📖 212).
- L'interrupteur de contrôle sonore et le bouton de mise au point (Verrouillage Mise au Point/RAPPEL MÉMOIRE/Départ AF) sont sans effet.

Précautions d'utilisation

- Les objectifs dont le poids est supérieur à 380 g doivent être maintenus constamment. Ne tenez pas ou ne transportez pas l'appareil photo par la courroie sans maintenir l'objectif. Vous risquez sinon d'endommager la monture d'objectif de l'appareil photo.
- Des lignes peuvent apparaître sur les photos prises avec des objectifs sans microprocesseur réglés sur leur ouverture minimale.
- Pendant l'enregistrement vidéo, sélectionnez le mode d'exposition A ou M pour empêcher que le microphone n'enregistre les bruits émis par l'objectif.
- La cadence de prise de vue peut ralentir si 📷 est sélectionné en mode rafale.
- Certains objectifs bloquent l'illuminateur d'assistance AF et, à certaines distances, le flash.
- Un effet de vignettage peut être observé sur les flous d'arrière-plan (« *bokeh* ») circulaires créés à de grandes ouvertures avec des objectifs dotés d'une ouverture maximale de f/1.4.



■ Normes prises en charge

- **DCF Version 2.0** : la norme DCF (Design Rule for Camera File System) est largement répandue dans le domaine des appareils photo numériques et garantit la compatibilité entre les différentes marques d'appareils.
- **DPOF** : Digital Print Order Format (DPOF) est une norme industrielle qui permet aux images d'être imprimées directement à partir de commandes d'impression sauvegardées sur la carte mémoire.
- **Exif version 2.3** : l'appareil photo prend en charge le format Exif (Exchangeable Image File Format for Digital Still Cameras) version 2.3, une norme qui permet d'utiliser les informations stockées avec les photos pour garantir une reproduction optimale des couleurs lors d'une impression sur une imprimante compatible Exif.
- **PictBridge** : cette norme, conçue conjointement par les fabricants d'appareils photo numériques et d'imprimantes, permet l'impression directe des photos sur une imprimante sans transfert préalable des photos sur un ordinateur.
- **HDMI** : l'interface HDMI (High-Definition Multimedia Interface) est une norme pour interface multimédia utilisée dans les composants électroniques et les périphériques AV grand public capables de transmettre des données audiovisuelles et des signaux de contrôle vers des périphériques compatibles HDMI via un seul câble de connexion.



Informations concernant les marques commerciales

Mac et OS X sont des marques déposées d'Apple Inc. aux États-Unis et/ou dans d'autres pays. Microsoft, Windows et Windows Vista sont soit des marques déposées, soit des marques commerciales de Microsoft Corporation aux États-Unis et/ou dans d'autres pays. Le logo PictBridge est une marque commerciale. Les logos microSD, microSDHC et microSDXC sont des marques commerciales de SD-3C, LLC. HDMI, le logo HDMI et High-Definition Multimedia Interface sont des marques commerciales ou des marques déposées de HDMI Licensing LLC.

HDMI

Wi-Fi et le logo Wi-Fi sont des marques commerciales ou des marques déposés de la Wi-Fi Alliance. Tous les autres noms de marques mentionnés dans ce manuel ou dans les autres documentations fournies avec votre matériel Nikon sont des marques commerciales ou des marques déposées de leurs détenteurs respectifs.

Licence FreeType (FreeType2)

Certaines parties de ce logiciel sont protégées par copyright © 2012 The FreeType Project (<http://www.freetype.org>). Tous droits réservés.

Licence MIT (HarfBuzz)

Certaines parties de ce logiciel sont protégées par copyright © 2014 The HarfBuzz Project (<http://www.freedesktop.org/wiki/Software/HarfBuzz>). Tous droits réservés.



Autonomie de l'accumulateur

Le nombre de vues ou la durée des vidéos pouvant être enregistrées avec un accumulateur entièrement chargé varie en fonction de l'état de l'accumulateur, de la température, de l'intervalle entre les prises de vues et de la durée d'affichage des menus. Des chiffres pour l'accumulateur EN-EL20a (1110 mAh) sont donnés à titre d'exemple ci-dessous.

- **Photos : environ 310 prises de vues**
- **Vidéos : environ 75 minutes à 1080/60p**

Mesures effectuées en conformité avec les normes CIPA : 23 ± 3 °C, réglages par défaut de l'appareil photo, accumulateur entièrement chargé, objectif 1 NIKKOR VR 10-30mm f/3.5-5.6 PD-ZOOM et carte microSDHC UHS-I SDSAQXP-016G-J35 SanDisk de 16 Go. Les valeurs des photos ont été obtenues dans les conditions de test suivantes : photos prises à des intervalles de 30 s avec le déclenchement du flash intégré une fois sur deux et l'appareil photo mis hors tension puis à nouveau sous tension toutes les dix prises de vues. Les valeurs des vidéos ont été obtenues dans les conditions de test suivantes : enregistrement d'une série de vidéos d'une durée de 10 minutes, taille de fichier de 4 Go maximum ; l'enregistrement n'a été interrompu que si un avertissement relatif à la température s'affichait.

L'autonomie de l'accumulateur diminue avec :

- de longues sollicitations du déclencheur à mi-course
- des opérations de mise au point automatique répétées
- des prises de vues au format NEF (RAW)
- des vitesses d'obturation lentes
- l'utilisation du Wi-Fi
- l'utilisation du mode de réduction de vibration avec les objectifs VR
- l'utilisation du zoom avec des zooms motorisés
- l'utilisation de viseurs, poignées, flashes ou modules GPS



























Pour une utilisation optimale des accumulateurs Nikon EN-EL20a, respectez les recommandations suivantes :













- Veillez à ce que les contacts de l'accumulateur restent propres. Des contacts sales peuvent réduire les performances de l'accumulateur.
- Utilisez les accumulateurs immédiatement après leur charge. Les accumulateurs peuvent perdre leur charge s'ils restent inutilisés.



Index

Symboles

 (mode Automatique)8, 38
P (Auto programmé)70, 170
S (Auto à priorité vitesse)71, 170
A (Auto à priorité ouverture)72, 170
M (Manuel)73, 170
 (mode Créativité)8, 49
 + (mode Vidéo avancée) ..8, 59, 62
 (mode Meilleur moment)8, 76
 (mode Instant animé)8, 87
 (Palette créative)50, 52
 (HDR)50, 53
 (Panoramique simplifié)50, 54
 (Flou)50
 (Effet miniature)50
 (Couleur sélective)50, 57
 (Traitement croisé)50, 58
 (Effet app. photo jouet)50, 177
 * (Sélecteur automatique de scène)170
 * (Portrait)44
 * (Paysage)44
 * (Portrait de nuit)44
 * (Gros plan)44
 * (Paysage de nuit)44
 * (Automatique)44
 * (décalage du programme)70
Commande MENU (menu)10, 156, 167, 189, 195, 209
Commande  (visualisation)41, 85, 91
Commande  (suppression) .43, 67, 86, 91, 136
Commande DISP (affichage)6
Commande  (OK)9
 (fonction)12
 (AE-L/AF-L)214, 216
 (prise de vue en rafale/ retardateur)92, 94, 96

 (vue par vue)93
 (rafale)92
 (retardateur)94
 (télécommande)96
AF (mode de mise au point)99
 (correction de l'exposition)104
 (mode de flash)106
 (atténuation des yeux rouges) ...106
SLOW (synchro lente)106
REAR (synchro sur le second rideau) ...106
 (témoin de disponibilité du flash) 107, 110
PRE (Pré-réglage manuel)198
 (mesure matricielle)177
 (pondérée centrale)177
 (mesure spot)177
 (zone automatique)185
[+] (point sélectif)185
 (suivi du sujet)185

Chiffres

4 secondes (vidéo)62

A

Accélééré62
Accentuation204
Accessoires221
Accumulateur23, 24, 33, 253
Adaptateur pour monture .221, 259
Adaptateur secteur222, 225
Adobe RVB178
AF99, 185
AF continu99
AF permanent99
AF ponctuel99
AF sélection auto.99
AF-A99
AF-C99
AF-F99



Affichage	6, 211
Affichage au ralenti	80
Affichage des images	159
Affichage détaillé	5, 6
Affichage du quadrillage	40
Affichage hautes lumières	212
Affichage simplifié	6
Afficher le SSID	123
AF-S	99
Appuyer sur le déclencheur à mi-course	39, 44
Appuyer sur le déclencheur jusqu'en fin de course	40, 44
Atténuation des yeux rouges	106
Audio	90
Auto à priorité ouverture	72, 170
Auto à priorité vitesse	71, 170
Auto programmé	70, 170
Autofocus	99, 185
Avertissements relatifs à la température	xvii

B

Bague de zoom	28, 45, 256
Balance des blancs	196
Bouchon d'objectif	27, 256
Bouchon de boîtier	2, 223
Bulb (pose B)	74

C

Câble USB	145, 150
Cadence de prise de vue ...	129, 191, 192
Calendrier	134, 138
Capacité des cartes mémoire	236
Capture automatique d'images ..	194
Capture NX 2	173, 207, 223
Capter 40 vues pendant	174
Carte mémoire 24, 26, 211, 224, 236	
Carte microSD	224
CEC	149
Chargement d'un accumulateur .23	
Charger/enregistrer	207

Classement	137, 160
Combiner des vidéos NMS	166
Combiner vidéos de 4 s	165
Commande d'enregistrement vidéo 60	
Commande d'impr. DPOF ..	153, 155
Commande de déverrouillage de l'objectif rétractable	28, 29, 256
Commande de réglage dioptrique .	35
Commande Fn	14
Commande WPS	121
Commutateur marche-arrêt	29
Compte à rebours	94, 181
Configuration système requise ..	143
Connecteur d'alimentation ..22225	
Connexion au réseau	119
Contraste	179, 204
Contrôle auto. distorsion	178
Contrôle du flash	187
Contrôle du résultat en temps réel .	47
Contrôle via sortie HDMI	149
Correction de l'exposition	104
Correction des pixels	220
Correction du flash	188
Couleur sélective	50, 57
Courroie	23

D

Date et heure	31, 218
Date/heure	151
DCF version 2.0	263
Décalage du programme	70
Déclenchement, enreg.	174
Déclencheur	39, 44
Détecteur oculaire	34
Diaporama	138
Digital Print Order Format .	155, 263
D-Lighting	160
D-Lighting actif	179
Données de position	114



Dosage flash/ambiance	106
DPOF	153, 155, 263
Durée télécommande	213

E

Échelle des focales	256
Éclairage indirect	111
Écran tactile	17, 116, 210
Éditer la vidéo	163
Effacer	43, 67, 86, 91, 136
Effacer la sélection	136
Effacer toutes les images	136
Effet app. photo jouet	50, 177
Effet miniature	50
Effets de filtres	204, 205
Espace colorimétrique	178
Exif version 2.3	263
Exposition	104, 170, 177, 214
Extinction automatique	29, 114, 213

F

Fixation de l'objectif	27
Flash	105, 109, 187, 188, 222
Flash intégré	105
Flash optionnel	109, 222
Flashes	109, 222
Flou	50, 176
Focale	130
Fonction Loupe	135
Format de fichier	176
Format de la date	31, 218
Format du papier (PictBridge)	151
Formater la carte	26, 211
FT1	259
Fuseau horaire	218
Fuseau horaire et date	218

G

GP-N100	113
GPS	113
GPS assisté	115
Gros plan	44

Guide de zoom	45
---------------------	----

H

H.264	251
Haute définition	148, 263
Haut-parleur	3, 66
HDMI	148, 263
HDMI-CEC	149
HDR	53
Heure	31, 74, 218
Heure d'été	31, 218
Histogramme	132
Horizon virtuel	7
Horloge	31, 32, 114, 218

I

Illuminateur AF intégré	186
Illuminateur continu	111
Illuminateur d'assistance AF	186
Images max. par minute	194
Impr. commande DPOF	153
Impression	150
Impression de l'index	153
Imprimer la date	155
Imprimer la date/l'heure (PictBridge)	151
Imprimer la marge (PictBridge)	151
Indicateur d'exposition	74
Informations détaillées sur les photos	7, 130
Informations simplifiées sur les photos	7, 129
Informations sur les photos	7, 129
Intensité du filtre	176
Intervallomètre	181

J

JPEG	171
------------	-----

L

Lancer l'impression (PictBridge)	152
Langue (Language)	30, 210
Luminosité	204
Luminosité des affichages	211



M

Manuel	73, 170
Marge	151
Matricielle (Mesure)	177
Meilleure image	82, 85
Mémo. expo. déclencheur	210
Mémoire tampon	78, 83, 84, 88
Mémorisation de l'exposition ...	214
Mémorisation de la mise au point ...	216
Menu Configuration	209
Menu Prise de vue	167
Menu Traitement d'image	195
Menu Vidéos	189
Menu Visualisation	156
Mesure	177
Microphone	60, 193
Mise au point	99, 185
Mise au point manuelle	102
Mode Automatique	38
Mode Créativité	49
Mode d'exposition	170
Mode de flash	106
Mode de mise au point	99
Mode de zone AF	185
Mode Instant animé	87
Mode Meilleur moment	76
Mode silencieux	212
Mode Vidéo avancée	8, 59, 62
Molette de commande .41, 70-73,	102
Moniteur	5, 6, 15, 211
Moniteur orientable	3, 15
Monochrome	202
Monture d'objectif	103
MOV	173, 176, 238

N

Nbre de vues enregistrées	175
NEF (RAW)	171, 173
Netteté du viseur	35
Neutre	202

Nikon Transfer 2	146
NMS	173, 176, 238
Nombre de copies (PictBridge) ..	151

O

Objectif	27, 45, 183, 221, 254
Objectif compatible	221
Options audio des vidéos	193
Options de prise de vue tactile ..	116
Ordinateur	141
Ouverture	72, 73
Ouverture maximale	254

P

Palette créative	50, 52
Panoramique large	172, 237
Panoramique normal	172, 237
Panoramique simplifié	50, 54
Paysage	44, 202
Paysage de nuit	44
Photo automatique	194
Photo si carte absente ?	211
PictBridge	150, 263
Picture Control	202, 206
Picture Control perso.	203, 206
Pile de l'horloge	32
Poignée	36, 221
Point sélectif	185
Pondérée centrale (Mesure)	177
Port multi-accessoires .. 35,	109, 113
Portée du flash	108
Portrait	44, 202
Portrait (Flou)	176
Portrait de nuit	44
Pré-réglage manuel	196, 198
Priorité visage	45, 169
Protéger	159

Q

Qualité d'image	171
-----------------------	-----

R

Rafale	92
Ralenti	62, 191



Recadrage (PictBridge)	151
Recadrer	162
Récepteur infrarouge	2, 97
Redimensionner	161
Réduction bruit du vent	193
Réduction du bruit	180
Réduction du bruit ISO	208
Réduction scintillement	217
Réglage précis de la balance des blancs	197
Réglage rapide	204
Réglages disponibles	232
Réglages du son	212
Réglages par défaut	235
Régler AE/AF-L	214
Régler la commande Fn	14
Réinit. options traitement	195
Réinit. réglages Wi-Fi	124
Réinitialiser les options (menu Configuration)	209
Réinitialiser les options (menu Prise de vue)	167
Réinitialiser n° fichiers	218
Réinitialiser options vidéo	189
Repère du plan focal	2, 103
Retardateur	94
Retrait de l'objectif de l'appareil photo	28
Rognage des vidéos	163
Rotation auto des images	219
Rotation des images	159
S	
Sans fil	xix, 119
Saturation	204
Saturation (Effet app. photo jouet) .. 177	202
Saturé	202
Sauts de séquences	62
Sélecteur auto	170
Sélecteur de mode	8
Sélecteur multidirectionnel	9

Sélecteur photo optimisé	82
Sélection active	76, 174
Sélection automatique de la scène . 44	44
Sélection de la scène	44
Sélection des images	158
Sélectionner la couleur	57
Sélectionner les images (à imprimer)	153
Sélectionner par date	136, 153
Sensibilité	201
Sensibilité (ISO)	201
Signal sonore	39, 95, 212
Spot (Mesure)	177
sRVB	178
SSID	123
Standard	202
Suivi du sujet	185
Synchro lente	106
Synchro sur le second rideau	106

T

Taille	161, 172, 192, 247, 251
Taille d'image	172
Taille d'image/cadence	192
Teinte	204
Teinte (Traitement croisé)	58
Télécommande	96, 213
Téléviseur	148
Témoin de disponibilité du flash 107, 110	107, 110
Température de couleur	200
Traitement croisé	50, 58
Transfert Wi-Fi	125

U

USB	145, 150
UTC	114
Utiliser satellite pr horloge	114

V

Version du firmware	210
Vidéo avant/après	175



Vidéo HD	62, 192
Vidéos	59, 62, 192
ViewNX 2	141
Vignettage	177
Virage	204, 205
Viseur	35, 212, 221
Viseur électronique	34, 212
Viseurs électroniques	221
Visualisation	41
Visualisation par calendrier	134
Visualisation par planche d'images	133
Visualisation plein écran	41
Vitesse d'obturation	71, 73
Volume	65, 140
Voyant d'accès de la carte mémoire 40	183, 184
VR	184
VR électronique	184
VR optique	183
Vue par vue	93
Vues enreg. (par déf.)	174

W

Wi-Fi	xix, 119
Wireless Mobile Utility	119, 120
WPS par code PIN	122

Z

Zone automatique (mode de zone AF)	185
Zone de mise au point	39, 185
Zoom motorisé	45



Il est interdit de reproduire une partie ou l'intégralité de ce manuel sous quelque forme que ce soit (à l'exception d'une brève citation dans un article ou un essai), sans autorisation écrite de NIKON CORPORATION.