

- D -

## Vorwort

Lesen Sie diese Anleitung vor dem Aufbau bitte vollständig durch, um Montagefehler oder Beschädigungen zu vermeiden.

## **WICHTIG !**

**Prüfen Sie bitte sofort anhand der Packliste, ob die Sauna vollständig und unbeschädigt bei Ihnen angekommen ist.**

Bitte vernichten Sie die Packliste erst nach Ablauf der Garantiezeit. Diese Liste dient Ihnen zur Kontrolle auf Vollständigkeit der Einzelteile und ist mit dem Kaufbeleg aufzubewahren. Eventuelle Beanstandungen können mit Hilfe dieser Liste problemlos behoben werden. Die Pos.-Nummern der Packliste stimmen nicht mit den Pos.-Nummern folgender Montageanleitung überein.

Wir empfehlen Ihnen, die Montage mit 2 Personen durchzuführen.

Zur Verhütung von Unfällen ist zu vermeiden, daß sich Kinder während der Montage in unmittelbarer Nähe befinden.

Weiterentwicklungen im Sinne des technischen Fortschritts behalten wir uns vor.

So können geringfügige Abweichungen in den Darstellungen entstehen.

Verpackungsmaterial nicht einfach wegwerfen! Papier-, Pappe- und Wellpappeverpackungen, sowie Kunststoffverpackungsteile sollten in die entsprechenden Sammelbehälter gegeben werden.

## **Spezielle Hinweise**

### **Werkstoff Holz**

Die Wandelemente bestehen aus sorgfältig ausgesuchtem, nordischen Fichtenholz, die Inneneinrichtung aus einem Spezialholz mit geringer Wärmeleitfähigkeit. Gesunde Äste, leichte Verfärbungen und kleine Risse sind für Holz charakteristisch, verleihen der Kabine sein natürliches Aussehen und sind kein Reklamationsgrund.

## **Vor der Montage**

Für das Aufstellen der Kabine wird eine **Mindestraumhöhe von 205 cm** benötigt. Der Wandabstand sollte mindestens 5 cm betragen.

Der Fußboden muß eben und waagrecht sein, da es sonst zu Funktionsstörungen kommen kann.

Am besten eignet sich ein trockener, gut belüftbarer Raum zur Nutzung Ihrer Kabine.

Ein Stein- oder Fliesenboden erweist sich als praktische und zugleich attraktive Fußbodenvariante.

## **Tipps zur Sicherheit**

Legen Sie keine Gegenstände auf dem Saunaofen ab. - **BRANDGEFAHR !**

Vergewissern Sie sich bereits vor Beginn der Heizphase, daß sich keine brennbaren Gegenstände in der Nähe des Ofens befinden.

Verwenden Sie Sauna - Aufgußkonzentrate nur in verdünnter Form. Hinweise über die richtige Handhabung finden Sie auf den Behältern.

Verwenden Sie keine chemischen Klebstoffe im Inneren der Sauna, sondern allenfalls Holzleim.

Nach Nutzung der Sauna lassen Sie diese bei geöffneter Tür auskühlen. Sorgen Sie stets für eine gute Durchlüftung des Raumes, in dem sich die Sauna befindet.

## **Pflegehinweise**

Als Oberflächenbehandlung empfehlen wir Ihnen, die Kabine von außen mit Bienenwachs oder Holzschutzlasur zu imprägnieren.

### **Innen erfolgt keine Behandlung.**

Die Wandschalung im Innenraum darf nicht abgedeckt werden oder mit Feuchtigkeit in Berührung kommen.

Nach der Nutzung der Kabine lassen Sie diese bei geöffneter Tür auskühlen.

Sorgen Sie stets für eine gute Durchlüftung des Raumes, in dem sich die Kabine befindet.

Bei längerer Nichtbenutzung empfehlen wir, die Kabinentür offen zu halten.

Hartnäckige Schmutzeinwirkungen auf dem Holz können mit Schmirgelpapier entfernt werden.

## Elektroinstallation

Die Elektroinstallation darf nur von einem zugelassenen Elektrofachmann unter Beachtung der VDE- und EVU-Richtlinien ausgeführt werden.

Hinweise zur Montage des Saunaofens und des Steuergerätes entnehmen Sie bitte den dort beiliegenden Montageanleitungen.

## Empfehlungen zum Aufbau

Bitte bohren Sie alle Schraubverbindungen vor, um Beschädigungen an den Holzteilen zu vermeiden! Folgendes Zeichen macht Sie während der Anleitung nochmals darauf aufmerksam:

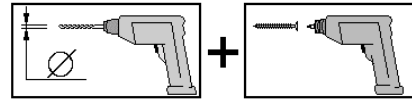

## Allgemeiner Aufbau der Wandelemente

Die Abbildung zeigt den Schnitt durch ein Wandelement mit beidseitiger Profilholzschalung.

Alle Wandelemente sind mit einer Dampfsperre und einer Wärmedämmung ausgestattet. Die Dampfsperre muss sich nach Montage der Sauna immer direkt hinter der Innenschalung befinden.

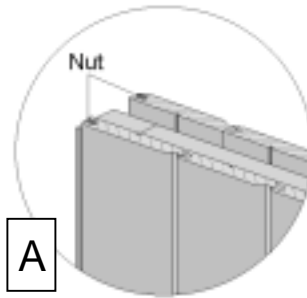

Die Innenseite der Wandelemente ist auf den Rahmenhölzern durch einen Stempel-Aufdruck

**innen →** gekennzeichnet.



**Achten Sie deshalb vor dem Aufstellen der einzelnen Elemente darauf, daß sich die Nutseite (von außen gesehen) immer links befindet !**

In die Wandelemente sind Befestigungshölzer für die Liegenhalterungen eingearbeitet. Diese befinden sich ca. 36cm und 80 cm über dem Boden.

Die Lage dieser Hölzer erkennen Sie an den sichtbaren Schraubenköpfen im Elementrahmen.

**Achten Sie darauf, daß sich diese Schraubenköpfe beim Aufstellen jedes Wandelementes in der unteren Elementhälfte befinden !**

Das Zuluftelement enthält im unteren Bereich einen beweglichen Luftschieber, der es Ihnen ermöglicht, unabhängig vom Ofentyp eine optimale Luftzufuhr in der Sauna zu erreichen.

Weiterhin wurden im Zuluftelement mehrere Leerrohre eingearbeitet. Diese dienen als Montagerohre für die Elektrokabel der Netzzuleitung, die Saunalampe und den Saunaofen.

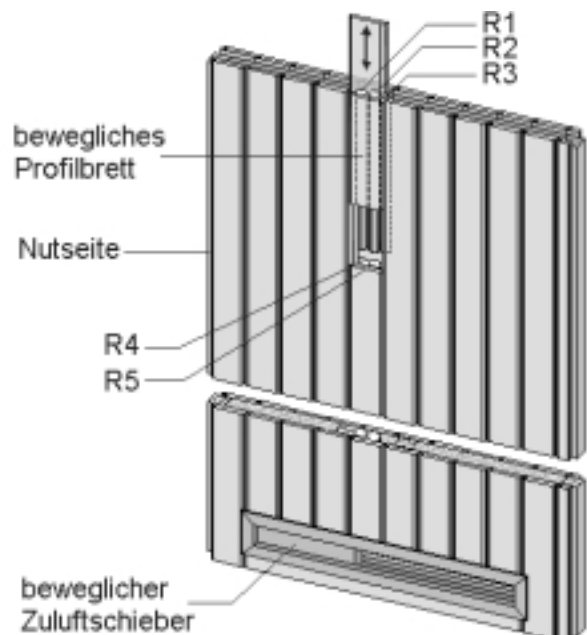

**R1 – R5** : Leerrohre zur Kabelführung

Elektroleitungen sind nicht im Lieferumfang enthalten, aber als Zubehör erhältlich.

Die Sauna kann spiegelverkehrt aufgebaut werden.

Um dem Absenken der Glastür vorzubeugen, ziehen Sie die Imbusschraube der Beschläge fest an.

**Achtung:**

**Das Langloch in Pos. 15 wird zur Kabeldurchführung über dem Zuluftelement benötigt.**

Die Montage der Abschlußblenden Pos.24 sollte erst nach Verlegung der Elektro-Kabel erfolgen.

**Elektrische Bauteile dürfen nur von einem autorisierten Elektriker angeschlossen werden.**

Die Garantiezeit für elektrische Bauteile beträgt 2 Jahre. In einem Garantiefall ist die Rechnung des autorisierten Elektrikers einzureichen, der die Bauteile angeschlossen hat.

**Werkzeug**

Folgendes Werkzeug sollten Sie vor Beginn der Montage zurecht gelegt haben.

Wasserwaage

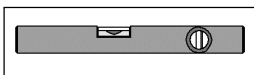

Rollmaß

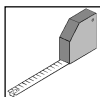

Bohrmaschine

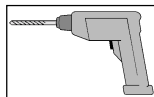

Elektroschrauber

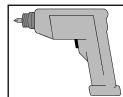

Hammer

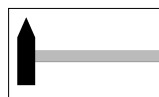

Feinsäge / Handkreissäge

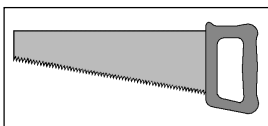

Universalmesser

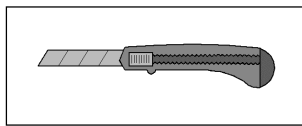

Schraubenschlüssel

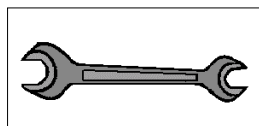

Imbusschlüssel

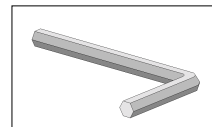

**Abkürzungen / Symbole:**

cm - Zentimeter  
mm - Millimeter  
ca. - circa

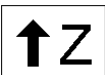

- Zulüftöffnung



- Abluftöffnung

-F-

## Avant-propos

**Chère Cliente, cher Client**

**Nous vous remercions d'avoir choisi notre produit.**

Lisez entièrement la présente notice avant de procéder à l'assemblage afin d'éviter les erreurs et les dommages.

**IMPORTANT !**

**Veillez vérifier immédiatement, à l'aide de la liste des pièces, si le produit est arrivé complet et en bon état.**

Ne détruisez la liste des pièces qu'une fois la garantie écoulee. Cette liste vous permet de vérifier si les pièces détachées sont complètes et doit être conservée avec le justificatif d'achat. Elle vous permettra de faire valoir aisément d'éventuelles réclamations.

Les numéros de pos. de la liste des pièces ne sont pas identiques aux numéros de pos. de la présente notice de montage.

Nous vous recommandons d'effectuer le montage à 2 personnes.

Afin de prévenir tout accident, éviter la présence d'enfants à proximité durant le montage.

Nous nous réservons le droit d'apporter aux produits des modifications dans le cadre de l'évolution technique. De légères différences sont par conséquent possibles par rapport aux illustrations.

Ne pas jeter simplement le matériel d'emballage! Les emballages en papier, carton et carton ondulé doivent être déposés dans le container de tri correspondant.

## Consignes spécifiques

### Le bois

Les éléments constitutifs des parois se composent de sapin nordique soigneusement sélectionné et l'équipement intérieur d'un bois spécial à faible conductibilité thermique. Les noeuds robustes, les légères décolorations et les petites fissures sont typiques du bois, confèrent aux cabines leur aspect naturel et ne constituent pas un motif de réclamation.

### Avant le montage

L'installation de la cabine nécessite une **hauteur sous plafond minimale de 205 cm**. La distance aux murs doit être d'au moins 5 cm.

Le sol doit être plan et horizontal sous peine de risques de dysfonctionnement.

La cabine sera utilisée au mieux dans un local sec et bien aéré.

Les sols en pierre ou en carrelage sont tout à la fois pratiques et esthétiques.

### Conseils de sécurité

Ne déposez pas d'objets sur le four du sauna. - **DANGER D'INCENDIE!**

Assurez-vous, dès le début de la phase de chauffe, qu'aucun objet inflammable ne se trouve à proximité du four.

N'utilisez les concentrés pour sauna que sous forme diluée. Les informations nécessaires pour leur bonne utilisation figurent sur les récipients.

N'utilisez pas de colles chimiques à l'intérieur du sauna mais tout au plus de la colle à bois. Après l'utilisation, laissez le sauna refroidir avec la porte ouverte. La pièce dans laquelle se trouve le sauna doit toujours être bien aérée.

**La plaque d'information Pos. 53 doit être fixée à un endroit bien visible à proximité du four du sauna.**

## Consignes d'entretien

Nous vous recommandons pour les traitement des surfaces d'imprégner la cabine de l'extérieur avec de la cire d'abeille.

Aucun traitement n'est à réaliser à l'intérieur.

Le coffrage de paroi ne doit pas être masqué à l'intérieur ou entrer en contact avec l'humidité.

Après utilisation, laissez refroidir la cabine avec la porte ouverte.

Assurez toujours une bonne ventilation de la pièce dans laquelle se trouve la cabine.

En cas de non utilisation prolongée, nous recommandons de garder la porte de la cabine ouverte.

Les incrustations tenaces de saletés sur le bois peuvent être éliminées avec un papier abrasif.

## Installation électrique

L'installation électrique doit être effectuée uniquement par un électricien agréé, en respect des normes de l'union des électriciens allemands VDE et de l'entreprise de fourniture d'électricité.

Pour les informations relatives au montage du four du sauna et de l'unité de commande, veuillez vous référer aux notices de montage correspondantes.

## Recommandations pour le montage

Pré-percez tous les assemblages vissés afin d'éviter d'endommager les éléments en bois! Ceci vous est rappelé par le symbole suivant dans la notice:

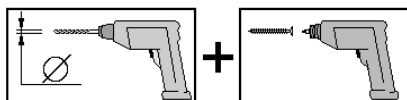

## Composition générale des éléments constitutifs des parois

L'illustration montre une vue en coupe d'un élément de paroi muni sur les deux côtés d'un coffrage de bois profilé. Tous les éléments constitutifs des parois sont équipés d'un pare-vapeur et d'une isolation thermique.

Le pare-vapeur doit toujours se trouver directement derrière le coffrage inférieur lorsque le sauna a été monté.

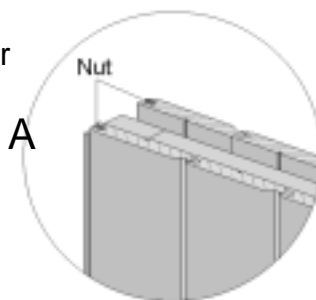

L'intérieur des éléments constituant les parois est repéré sur les bois équarris par le cachet **Innen**®.

**intérieur = Innen**

**Par conséquent, avant de mettre en place les différents éléments, assurez-vous que le côté rainuré (vu de l'extérieur) se trouve toujours à gauche!**

Les éléments constitutifs des parois comportent des pièces de fixation pour les supports des couchettes.

Elles se trouvent à env. 36 cm et 80 cm du sol. La position de ces pièces est reconnaissable aux têtes de vis apparentes dans le cadre des éléments.

**Assurez-vous que ces têtes de vis se trouvent dans la moitié inférieure des éléments lors de la mise en place de chaque élément de paroi!**

L'élément d'arrivée d'air présente au bas un clapet d'air mobile qui permet d'optimiser l'arrivée d'air à l'intérieur du sauna indépendamment du type de four.

Une planche profilée mobile qui se trouve au-dessus de la petite fente au niveau de l'unité de commande vous permet d'accéder facilement aux tubes vides. Ces derniers servent de tubes de montage pour les câbles électriques d'alimentation, la lampe du sauna et le four du sauna, en partant de l'unité de commande.

**R1** : câble secteur unité de commande

**R2** : câble électrique unité de commande lampe du sauna

**R3** : câbles pour les sondes de température

**R4** : câble four du sauna unité de commande

**R5** : câble évaporateur unité de commande (uniquement dans le cas des fours mixtes des saunas bains de vapeur)

Les câbles électriques et la lampe du sauna ne sont pas fournis mais sont disponibles en accessoires.

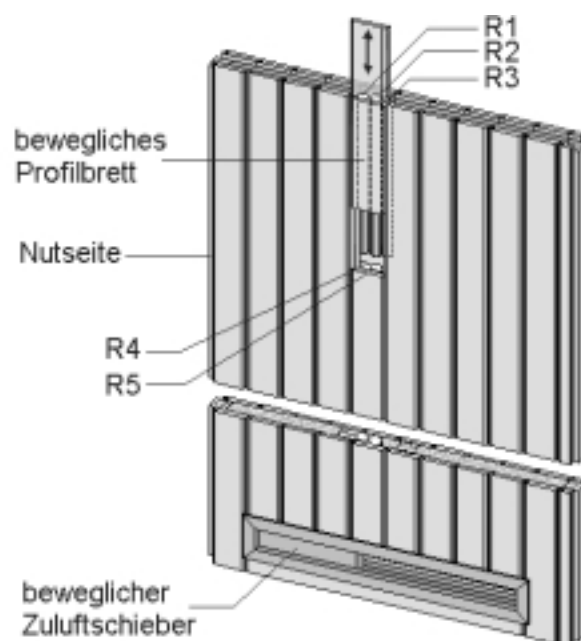

**Attention:**

**Le trou oblong de la pos. 15 est nécessaire pour le passage de câble au-dessus de l'élément d'arrivée d'air.**

Les caches décoratifs pos.24 ne doivent être montés qu'après la pose des câbles électriques.

Le sauna peut être assemblé de manière symétriquement opposée.

Afin de prévenir l'affaissement de la porte en verre, vissez fortement la vis à six pans creux des ferrures.

**Clauses de garantie**

Votre cabine a été soumise à une vérification approfondie et à un contrôle final avant de quitter notre usine. Au cours de la période de garantie, les pièces défectueuses sont remplacées gratuitement.

Les coûts liés au remplacement ne sont pas couverts par la garantie.

**L'original de la liste des pièces et l'original du justificatif d'achat sont nécessaires pour faire valoir tous droits relatifs à la garantie.**

La garantie ne couvre pas les vices dus à:

- un support non conforme
- un montage non conforme à nos instructions
- l'emploi de la force
- des modifications apportées à la cabine
- un manque d'entretien en vue du maintien de la qualité du bois (voir les instructions d'entretien)

Les autres droits et dommages secondaires n'entrent pas dans le cadre des clauses de garantie.

**Le raccordement des composants électriques doit être effectué uniquement par un électricien agréé.**

Les composants électriques sont garantis 1 an. En cas de recours à la garantie, la facture de l'électricien agréé qui a procédé au raccordement des composants doit être produite. Pour le montage, nous vous recommandons de préparer les outils suivants.

niveau à bulle      décamètre  
à ruban      perceuse      visseuse  
électrique      marteau

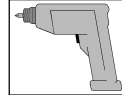
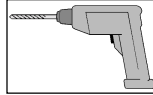
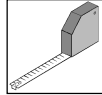
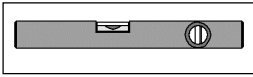

scie à denture fine /  
scie circulaire

couteau universel

clé

clé pour vis  
à six pans creux

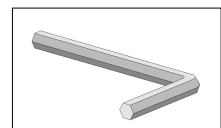
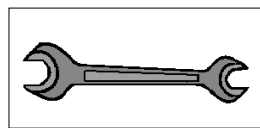
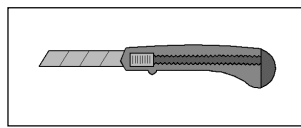
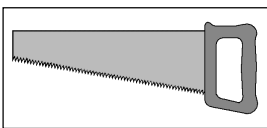

### Abréviations / Symboles:

cm - centimètres  
mm - millimètres  
ca. - environ / env.



- air amené



- air sortant

- | -

## Prefazione

**Egregi clienti,  
ci congratuliamo con voi per avere scelto questo prodotto.**

Prima del montaggio leggete con cura le presenti istruzioni al fine di evitare errori di montaggio o danni.

### **IMPORTANTE !**

**Controllate subito con l'ausilio della lista di imballaggio che il prodotto sia stato fornito completo e senza danni.**

Vi preghiamo di conservare la lista di imballaggio sino alla scadenza del periodo di garanzia. Questa lista serve per controllare la completezza della fornitura e deve essere conservata insieme allo scontrino. Con l'ausilio della lista è possibile risolvere eventuali reclami. I numeri di posizione della lista di imballaggio non corrispondono con i numeri di posizione delle seguenti istruzioni di montaggio.

Raccomandiamo di eseguire il montaggio in 2 persone.

Per scongiurare eventuali incidenti tenere lontano i bambini dal luogo di montaggio.

Ci riserviamo di apportare modifiche ai fini del progresso tecnologico. Per tale motivo è possibile che nelle rappresentazioni vengano a crearsi lievi differenze.

Non gettare via il materiale di imballaggio! La carta, il cartone normale e ondulato così come gli imballaggi in plastica devono essere smaltiti negli appositi contenitori di raccolta.

## Indicazioni speciali

### **Il legno come materiale**

Gli elementi delle pareti sono composti da ricercato legno di abete rosso del nord, i componenti interni da un legno speciale a bassa conduttività termica. Ramificazioni sane, leggere irregolarità cromatiche e piccole crepe sono caratteristiche per il legno e donano alla cabina un aspetto naturale; per tale motivo esse non possono essere motivo di reclamo.

### **Prima del montaggio**

Per il montaggio della cabina è necessario che la stanza disponga di **un'altezza minima di 205 cm**. La distanza delle pareti deve essere di almeno 5 cm.

Il pavimento deve essere piano e orizzontale, al fine di evitare successive irregolarità di funzionamento.

Il posto migliore per il montaggio della cabina è una stanza asciutta e con la possibilità di una buona ventilazione.

Un pavimento in pietra o in mattonelle può essere un'alternativa pratica e allo stesso tempo elegante.

### **Suggerimenti per la sicurezza**

Non appoggiate nessun oggetto sul forno della sauna. - **PERICOLO DI INCENDIO!**

Assicuratevi già prima di iniziare a riscaldare che nelle vicinanze del forno non si trovino oggetti infiammabili.

Utilizzate esclusivamente concentrati per sauna diluiti. Delle indicazioni sull'uso corretto sono riportate sui contenitori.

All'interno della sauna non utilizzare collanti chimici, al massimo collante per legno.

Dopo aver usato la sauna lasciatela raffreddare a porta aperta. Fate in modo di aerare bene anche la stanza in cui si trova la sauna.



**Il cartello pos. 53 deve essere applicato in maniera ben visibile nelle vicinanze del forno della sauna.**

### **Indicazioni di cura e manutenzione**

Per la cura delle superfici raccomandiamo di impregnare la cabina dall'esterno con cera d'api. All'interno non è necessario alcun intervento.

Il rivestimento delle pareti all'interno non deve essere coperto né entrare a contatto con umidità.

Dopo aver usato la cabina lasciatela raffreddare tenendo aperta la porta.

Fate in modo di aerare bene anche la stanza in cui si trova la cabina.

In caso di inutilizzo prolungato raccomandiamo di tenere aperta la porta della cabina.

Eventuali macchie di sporizia sul legno possono essere rimosse con della carta vetrata.

### **Installazione elettrica**

L'installazione elettrica deve essere eseguita esclusivamente da personale elettrico qualificato e autorizzato in pieno rispetto delle direttive VDE e EVU.

Per indicazioni sul montaggio del forno per sauna e della centralina consultare le istruzioni di montaggio fornite.

### **Raccomandazioni per il montaggio**

Per evitare danni agli elementi in legno si raccomanda di perforare tutti i punti di avvitaggio a vite!

Il presente simbolo richiama la vostra attenzione su tale particolare nel corso delle istruzioni:

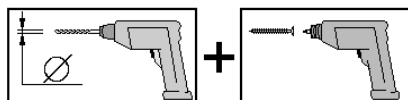

### **Montaggio generale degli elementi di parete**

La figura mostra la sezione attraverso un elemento di parete con rivestimento bilaterale di profili di legno.

Tutti gli elementi di parete sono dotati di un blocco vapore e di un isolamento termico. La barriera antivapore, dopo il montaggio della sauna, deve trovarsi sempre direttamente dietro al rivestimento interno.

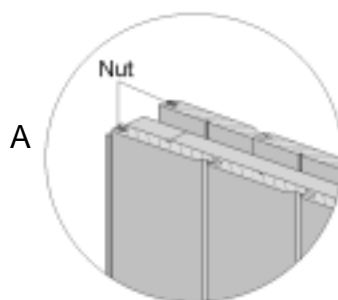

Il lato interno degli elementi di parete è contrassegnato sui legni del telaio tramite la stampigliatura

**Innen®**.

**interno = Innen**

**Per tale motivo, prima di montare i singoli elementi fate attenzione che il lato con la scanalatura (guardando da fuori) sia sempre rivolto a sinistra!**

Negli elementi di parete sono inseriti dei legni di fissaggio per i supporti degli sdrai. Essi si trovano ca. 36 cm e 80 cm sopra al pavimento. La posizione di tali legni è riconoscibile dalle teste visibili delle viti nel telaio degli elementi.

Per mezzo di un'asse profilata mobile sopra alla piccola fessura nelle vicinanze della centralina di controllo è possibile ottenere un facile accesso ai tubi vuoti. Essi servono come tubi di montaggio per i cavi elettrici dell'alimentazione elettrica, per la lampada e il forno della sauna, a partire dalla centralina di controllo.

**Durante il montaggio di ogni elemento di parete fate attenzione che tali teste delle viti rimangano nella metà elemento inferiore!**

L'elemento di aerazione è dotato nella zona inferiore di un elemento scorrevole per l'aria che permette di convogliare l'aria ottimamente indipendentemente dal tipo di forno.

**R1** : Cavo di alimentazione di rete - centralina di controllo

**R2** : Cavo elettrico centralina - lampada della sauna

**R3** : Cavi per sensori per temperatura

**R4** : Cavo forno sauna - centralina di controllo

**R5** : Cavo evaporatore - centralina di controllo

( solo in forni combinati per sauna a vapore )

I cavi elettrici e la lampada della sauna non sono contenuti nella fornitura ma sono disponibili come accessori.

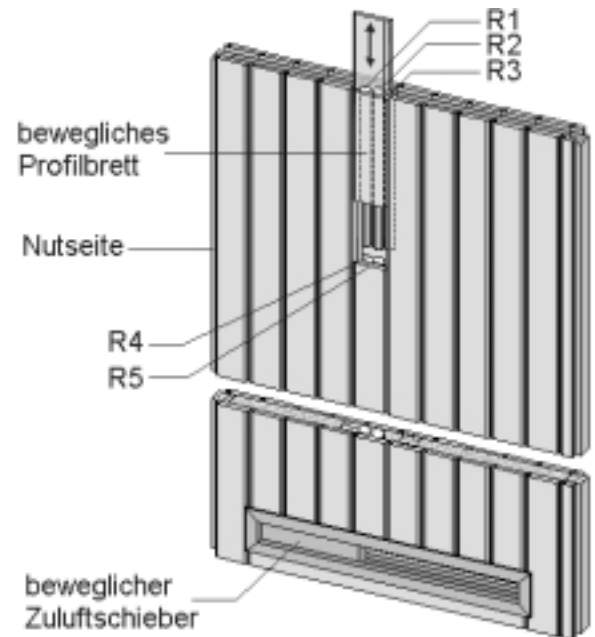

**Attenzione:**

**Il foro lungo in pos. 15 serve come passaggio dei cavi tramite l'elemento di aerazione.**

Il montaggio dei pannelli ornamentali pos.24 deve essere effettuato solamente dopo aver posato i cavi elettrici.

La sauna può essere montata anche in maniera speculare.

Per evitare un abbassamento della porta di vetro stringete bene la vite a brugola delle cerniere.

**Condizioni di garanzia**

La vostra cabina è stata sottoposta in stabilimento ad una accurata verifica e ad controllo finale.

Durante il periodo di garanzia i componenti difettosi vengono sostituiti gratuitamente.

La garanzia non comprende i costi causati dalla sostituzione di componenti difettosi.

**La garanzia può essere applicata solamente se accompagnata dalla lista di imballaggio e dallo scontrino di acquisto originali.**

La garanzia non copre difetti causati da:

- strato di fondo applicato in maniera non appropriata
- montaggio eseguito in maniera differente da quanto specificato nelle nostre istruzioni di montaggio
- sforzamenti sui componenti
- modifiche alla cabina eseguite di propria iniziativa
- manutenzione errata del legno (vedere le indicazioni per la cura e la manutenzione)

La garanzia non copre ulteriori rivendicazioni e danni derivati.

**componenti elettrici devono essere collegati esclusivamente da elettricisti autorizzati.**

Il periodo di garanzia per componenti elettrici è di 1 anno. In caso di applicazione della garanzia si prega di inoltrare la fattura dell'elettricista che ha collegato i componenti. Prima di iniziare con il montaggio tenere a portata di mano i seguenti utensili:

livella ad acqua

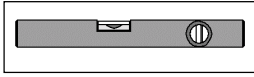

metro  
a nastro

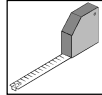

trapano

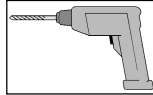

avvitatore  
elettrico

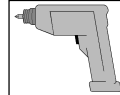

martello



sega fine /  
sega circolare portatile

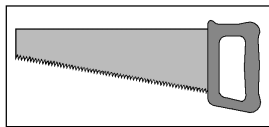

coltello universale

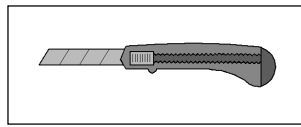

chiave

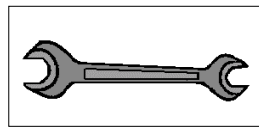

chiave a brugola

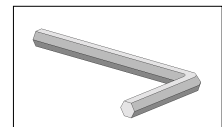

### Abbreviazioni / Simboli

cm - Centrimetri  
mm - Millimetri  
ca. - circa / ca.











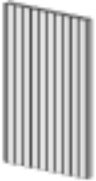



- Aerazione





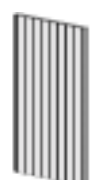

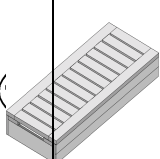



- Scarico



**D Stückliste**

Pos	Bild	Land	Benennung	Abmessung (mm)	Anzahl (Stück)							
					506.2014.00	506.2014.10	506.2014.11	506.2018.08	506.2018.10	506.2018.11	506.2020.08	506.2020.10
①		D	Wandelement W 1-910	910 x 1916	1	1	1	1	2	2	1	
		GB	Wall element W 1-910									
		F	èlèmente de paroi W 1-910									
		I	elemento da parete W 1-910									
		E	Panel mural W 1-910									
		P	Elemento de parete W 1-910									
②		D	Wandelement W 2-910	910 x 1916	2	2	2	2	2	3	3	3
		GB	Wall element W 2-910									
		F	èlèmente de paroi W 2-910									
		I	elemento da parete W 2-910									
		E	Panel mural W 2-910									
		P	Elemento de parete W 2-910									
③		D	Wandelement W 3-910	910 x 1916	1	1	1	1	1	1	1	1
		GB	Wall element W 3-910									
		F	èlèmente de paroi W 3-910									
		I	elemento da parete W 3-910									
		E	Panel mural W 3-910									
		P	Elemento de parete W 3-910									
④		D	Wandelement W 4-910	910 x 1916	1	1	1	1	1	1	1	1
		GB	Wall element W 4-910									
		F	èlèmente de paroi W 4-910									
		I	elemento da parete W 4-910									
		E	Panel mural W 4-910									
		P	Elemento de parete W 4-910									
⑤		D	Wandelement W 6-910	910 x 1916	1	1	1	1	1	1	1	1
		GB	Wall element W 6-910									
		F	èlèmente de paroi W 6-910									
		I	elemento da parete W 6-910									
		E	Panel mural W 6-910									
		P	Elemento de parete W 6-910									
⑥		D	Wandelement W 7-910	910 x 1916			1		1			1
		GB	Wall element W 7-910									
		F	èlèmente de paroi W 7-910									
		I	elemento da parete W 7-910									
		E	Panel mural W 7-910									
		P	Elemento de parete W 7-910									
⑦		D	Wandelement W 8-405	405 x 1916	1	1	1					
		GB	Wall element W 8-405									
		F	èlèmente de paroi W 8-405									
		I	elemento da parete W 8-405									
		E	Panel mural W 8-405									
		P	Elemento de parete W 8-405									



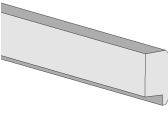
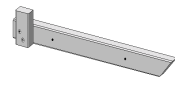
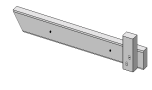
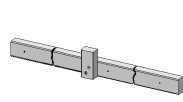
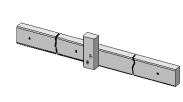
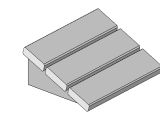
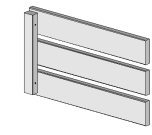
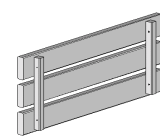

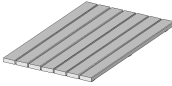
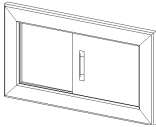
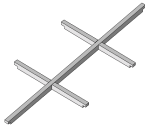
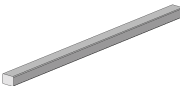

Pos	Bild	Land	Benennung	Abmessung( mm)	Anzahl (Stück)									
					506.2014.00	506.2014.10	506.2014.11	506.2018.08	506.2018.10	506.2018.11	506.2020.08	506.2020.10	506.2020.11	
8		D	Wandelement W 9-405	405 x 1916	1	1	1							
		GB	Wall element W 9-405											
		F	èlèmente de paroi W 9-405											
		I	elemento da parete W 9-405											
		E	Panel mural W 9-405											
		P	Elemento de parede W 9-405											
9		D	Wandelement W 13-740	740 x 1916				1	1	1				
		GB	Wall element W 13-740											
		F	èlèmente de paroi W 13-740											
		I	elemento da parete W 13-740											
		E	Panel mural W 13-740											
		P	Elemento de parede W 13-740											
10		D	Wandelement W 14-740	740 x 1916				1	1	1				
		GB	Wall element W 14-740											
		F	èlèmente de paroi W 14-740											
		I	elemento da parete W 14-740											
		E	Panel mural W 14-740											
		P	Elemento de parede W 14-740											
11		D	Saunatur, Holz	574 x 1800	1			1			1			
		GB	Sauna door, wood											
		F	porta de sauna en bois											
		I	porta per sauna, in legno											
		E	Puerta de sauna, madera											
		P	Porta da sauna, madeira											
12		D	Saunatur, Ganzglas	550 x 1775		1	1		1	1		1	1	
		GB	Sauna door, all glass											
		F	porte de sauna en verre											
		I	porta per sauna, in cristallo											
		E	Puerta de sauna, cristal enterizo											
		P	Porta da sauna, inegralmente em vidro											
		D	Saunaliege	550 x 1785	2	2	2	2	2	2	2	2	2	2
		GB	Sauna bench											
		F	couchette de sauna											
		I	sdraio per sauna											
		E	Litera de sauna											
		P	Divà para sauna											
14		D	Deckenelement	893 x 1285 893 x 1615 893 x 1785	2	2	2		2	2		2	2	2
		GB	Ceiling element											
		F	èlèment de plafond											
		I	elemento soffitta											
		E	Panel de cubierta											
		P	Elemento de cobertura											
15		D	Deckenrahmen vorn	40/40/1900	1	1	1	1	1	1	1	1	1	1
		GB	Ceiling frame											
		F	cadre de plafond											
		I	telaio soffitta											
		E	Marco des cubierta											
		P	Armacao do tecto											

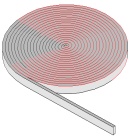

Pos	Bild	Land	Benennung	Abmessung( mm)	Anzahl (Stück)									
					506.2014.00	506.2014.10	506.2014.11	506.2018.08	506.2018.10	506.2018.11	506.2020.08	506.2020.10	506.2020.11	
16		D	Grund-u.Deckenrahmen	40/40/1395 40/40/1730 40/40/1900	4	4	4	4	4	4	4	7	7	7
		GB	Base and ceiling frame											
		F	cadre de base et de plafond											
		I	intelaiatura del pavimento del soffitto											
		E	Marco de base y marco de cubierta											
		P	Armacao de base e de tecto											
17		D	Eckpfosten	40/40/1890	4	4	4	4	4	4	4	4	4	4
		GB	Corner stud											
		F	poteau d'angle											
		I	montante angolare											
		E	Poste esquinero											
		P	Poste de canto											
18		D	Verbindungsleiste	14/35/1915	6	6	6	6	6	6	6	6	6	6
		GB	Connecting batten											
		F	latte de liaison											
		I	listello di collegamento											
		E	Listòn de unìon											
		P	Friso de uniào											
19		D	Eckleiste 1	14/70/1915	3	3	3	3	3	3	3	3	3	3
		GB	Corner ledge											
		F	latte d'angle											
		I	listello angolare											
		E	Listòn esquinero											
		P	Friso de canto											
20		D	Deckleiste	14/54/1915	1	1	1	1	1	1	1	1	1	1
		GB	Ceiling batten											
		F	latte de recouvrement											
		I	listello di copertura											
		E	Listo tapajuntas											
		P	Cobrejunta											
21		D	Eckleiste 3	15/15/1875	4	4	4	4	4	4	4	4	4	4
		GB	Corner ledge											
		F	latte d'angle											
		I	listello angolare											
		E	Listòn esquinero											
		P	Friso de canto											
22		D	Trageleiste Decke	30/30/1225 30/30/1560 30/30/1725 30/30/1790	2	2	2	2	2	2	2	2	2	2
		GB	Supporting batten, ceiling											
		F	latte porteuse plafond											
		I	listello portante da soffitto											
		E	Listòn sotorte cubierta											
		P	Règua de suporte do tecto											
23		D	Deckleiste Decke	14/54/1225 14/54/1560 14/54/1728	1	1	1	1	1	1	1	1	1	1
		GB	Ceiling batten											
		F	latte de recouvrement											
		I	listello di copertura											
		E	Listo tapajuntas											
		P	Cobrejunta											

Pos	Bild	Land	Benennung	Abmessung( mm)	Anzahl (Stück)								
					506.2014.00	506.2014.10	506.2014.11	506.2018.08	506.2018.10	506.2018.11	506.2020.08	506.2020.10	506.2020.11
24		D	Abschlußblende	25/55/1447 25/55/1782 25/55/1952	1	1	1	1	1	1	2	2	2
		GB	End cover										
		F	cache terminal										
		I	panello terminale										
		E	Chapa de cierre										
		P	Painel de remate										
25		D	Halterung für Liege, rechts	550 lang	1	1	1	1	1	1	1	1	1
		GB	Holder fo bench,right										
		F	fixation pour couchette,droite										
		I	supporto per sdraio,destro										
		E	Soporte para litera,deracha										
		P	Suporte para diva,direita										
26		D	Halterung für Liege, links	550 lang	1	1	1	1	1	1	1	1	1
		GB	Holder fo bench,left										
		F	fixation pour couchette,gauche										
		I	supporto per sdraio,sinistra										
		E	Soporte para										
		P	Suporte para diva,esquerda										
27		D	Halterung für Liege, rechts	800 lang 1090 lang	1	1	1	1	1	1	1	1	1
		GB	Holder fo bench,right										
		F	fixation pour couchette,droite										
		I	supporto per sdraio,destro										
		E	Soporte para litera,deracha										
		P	Suporte para diva,direita										
28		D	Halterung für Liege, links	800 lang 1090 lang	1	1	1	1	1	1	1	1	1
		GB	Holder fo bench,left										
		F	fixation pour couchette,gauche										
		I	supporto per sdraio,sinistra										
		E	Soporte para										
		P	Suporte para diva,esquerda										
29		D	Kopfstütze	325/240	2	2	2	2	2	2	2	2	2
		GB	Sewer grating										
		F	grille de sol										
		I	griglia del pavimento										
		E	Regilla de piso										
		P	Grelha do piso										
30		D	Ofenschutz, Seitenteil	280/460	2	2	2	2	2	2	2	2	2
		GB	Furnace protection,side section										
		F	protection de poêle,partie latérale										
		I	protezione stufa,elemento laterale										
		E	Proteccìon estufa,parte lateral										
		P	Proteccào do forno,parte lateral										
31		D	Ofenschutz,Frontteil	280/568	1	1	1	1	1	1	1	1	1
		GB	Furnace protection,front section										
		F	protection de poêle,partie avant										
		I	protezione stufa,elemento anteriore										
		E	Proteccìon estufa,parte frontal										
		P	Proteccào do forno,parte frontal										

Pos	Bild	Land	Benennung	Abmessung( mm)	Anzahl (Stück)								
					506.2014.00	506.2014.10	506.2014.11	506.2018.08	506.2018.10	506.2018.11	506.2020.08	506.2020.10	506.2020.11
32		D	Ofenschutz,Pfosten	25/35/635	2	2	2	2	2	2	2	2	2
		GB	Furnace protection,stud										
		F	protection de poêle,poteau										
		I	protezione stufa,montante										
		E	Proteccìon estufa,poste										
		P	Proteccào do forno,poste										
33		D	Bodenrost	614 x 1000	1	1	1	1	1	1	1	1	1
		GB	Sewer grating										
		F	grille de sol										
		I	griglia del pavimento										
		E	Rejilla de piso										
		P	Grelha do piso										
34		D	Abluftschieber	410/235	1	1	1	1	1	1	1	1	1
		GB	outgoing air slide valve										
		F	clapet d'air sortant										
		I	saracinesca di scarico										
		E	Corredera aire de salida										
		P	Corredica de evacuacào do ar										
35		D	Fensterkreuz				1			1			1
		GB	Window cross										
		F	Croisillon de fenêtre										
		I	crociera della finestra										
		E	Cruz de la ventana										
		P	Cruzeta de janela										
36		D	Fenstersprosse	38/30/523			2			2			2
		GB	Transom										
		F	Croisillon										
		I	traversa della finestra										
		E	Baquetilla										
		P	Pinàzio de janela										
37		D	Saunatürgriff außen		1	1	1	1	1	1	1	1	1
		GB	Sauna door handle,exterior										
		F	poignée de porte de sauna extérieure										
		I	maniglia per porta da sauna,esterna										
		E	Manija puerta sauna exterior										
		P	Manipulo da perta da sauna exterior										
38		D	Saunatürgriff innen	40/90/45	1	1	1	1	1	1	1	1	1
		GB	Sauna door handle,interior										
		F	poignée de porte de sauna intérieure										
		I	maniglia per porta da sauna,interna										
		E	Manija puerta sauna interior										
		P	Manipulo da perta da sauna interior										
39	-												

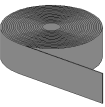
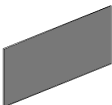

Pos	Bild	Land	Benennung	Abmessung( mm)	Anzahl (Stück)								
					506.2014.00	506.2014.10	506.2014.11	506.2018.08	506.2018.10	506.2018.11	506.2020.08	506.2020.10	506.2020.11
40		D	Rollverschluss		1	1	1	1	1	1	1	1	1
		GB	Rolling lock										
		F	fermeture										
		I	chiusura volante										
		E	Cierre de rodadura										
		P	Fecho de roletes										
41		D	Beschlagsatz für Holztür		1	1	1	1	1	1	1	1	1
		GB	Spigot hinge for wooden door										
		F	paumella à percer pour porte en bois										
		I	nastro di foratura per porta in legno										
		E	Plantillas taladro puerta madera										
		P	Dobradica de perno roscado oara porta de madeira										
42		D	Beschlagsatz für Glastür		1	1	1	1	1	1	1	1	1
		GB	Screw-down band for glass door										
		F	paumelle à visser pour porte en verre										
		I	cerniera di avvitamento per porta in cristallo										
		E	Cinta para atornillar puerta vidrio										
		P	Rebordo aparafusável para porta de vidro										
43		D	Dichtband Sauna-Decke		20 m	20 m	20 m	20 m	20 m	20 m	20 m	20 m	20 m
		GB	Sealing tape,sauna ceiling										
		F	bande d'étanchéité plafond du sauna										
		I	nastro sigillante per soffitto sauna										
		E	Cinta adhesiva techo sauna										
		P	Fita isoladora do tecto da sauna										
44		D	Schraube	4,0 x 60	4	4	4	4	4	4	4	4	4
		GB	Screw										
		F	vis										
		I	vite										
		E	Tornillo										
		P	Parafuso										
45		D	Schraube	6,0 x 60	12	12	12	12	12	12	12	12	12
		GB	Screw										
		F	vis										
		I	vite										
		E	Tornillo										
		P	Parafuso										
46		D	Schraube	4,5 x 70	60	60	60	60	60	60	60	60	60
		GB	Screw										
		F	vis										
		I	vite										
		E	Tornillo										
		P	Parafuso										
47		D	Schraube	3,5 x 35	42	42	42	42	42	42	42	42	42
		GB	Screw										
		F	vis										
		I	vite										
		E	Tornillo										
		P	Parafuso										

Pos	Bild	Land	Benennung	Abmessung( mm)	Anzahl (Stück)								
					506.2014.00	506.2014.10	506.2014.11	506.2018.08	506.2018.10	506.2018.11	506.2020.08	506.2020.10	506.2020.11
48		D	Halbrundkopfschraube	5,0 x 40	4	4	4	4	4	4	4	4	4
		GB	Round head screw										
		F	vis à tête bombée										
		I	vite a testa tonda										
		E	Tornillo de cabeza semiesférica										
		P	Parafuso de cabeça redonda cônica										
49	-												
50		D	Drahtstift	16 x 30	100	100	100	100	100	100	100	100	100
		GB	Wire nail										
		F	pointe										
		I	spina in filo metallico										
		E	punta de Paris										
		P	prego de caeca chata										
51		D	Schraube	5,0 x 100	2	2	2	2	2	2	2	2	2
		GB	Screw										
		F	vis										
		I	vite										
		E	Tornillo										
		P	Parafuso										
52		D	Gummiband		10 m	10 m	10 m	10 m	10 m	10 m	10 m	10 m	10 m
		GB	Rubber band										
		F	ruban caoutchouc										
		I	nastro di gomma,elastico										
		E	Cinta de goma										
		P	Fita de borracha										
53	-												
54		D	Gummiband	45 x 120	2	2	2	2	2	2	2	2	2
		GB	Rubber band										
		F	ruban caoutchouc										
		I	nastro di gomma,elastico										
		E	Cinta de goma										
		P	Fita de borracha										

GB	Overview
F	vue d'ensemble
I	panoramica
E	Vista general
P	Panorâmica

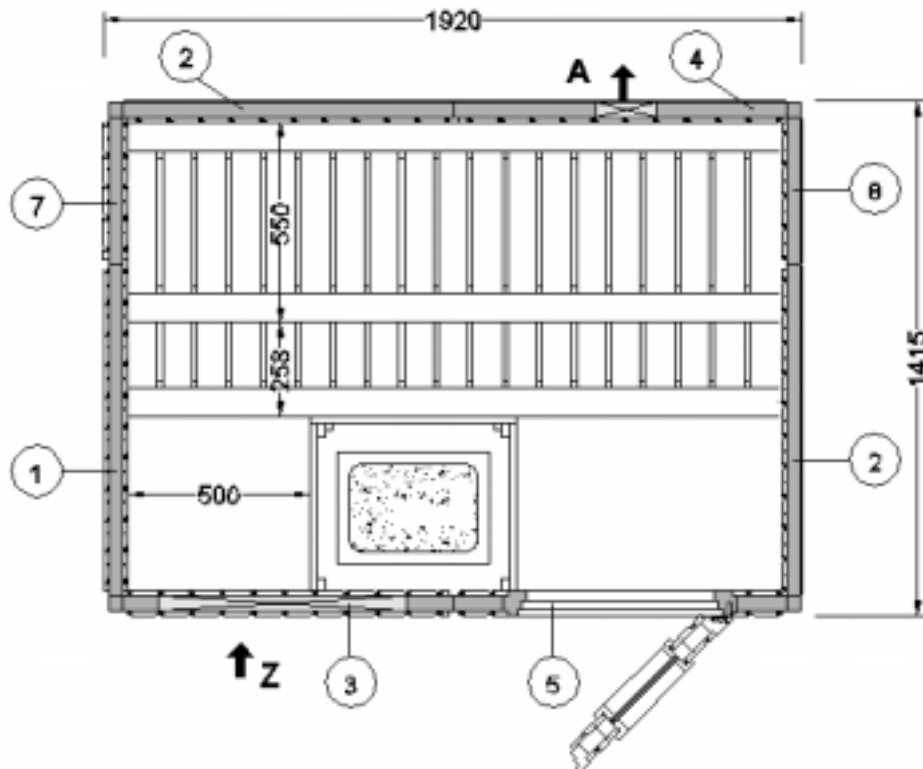
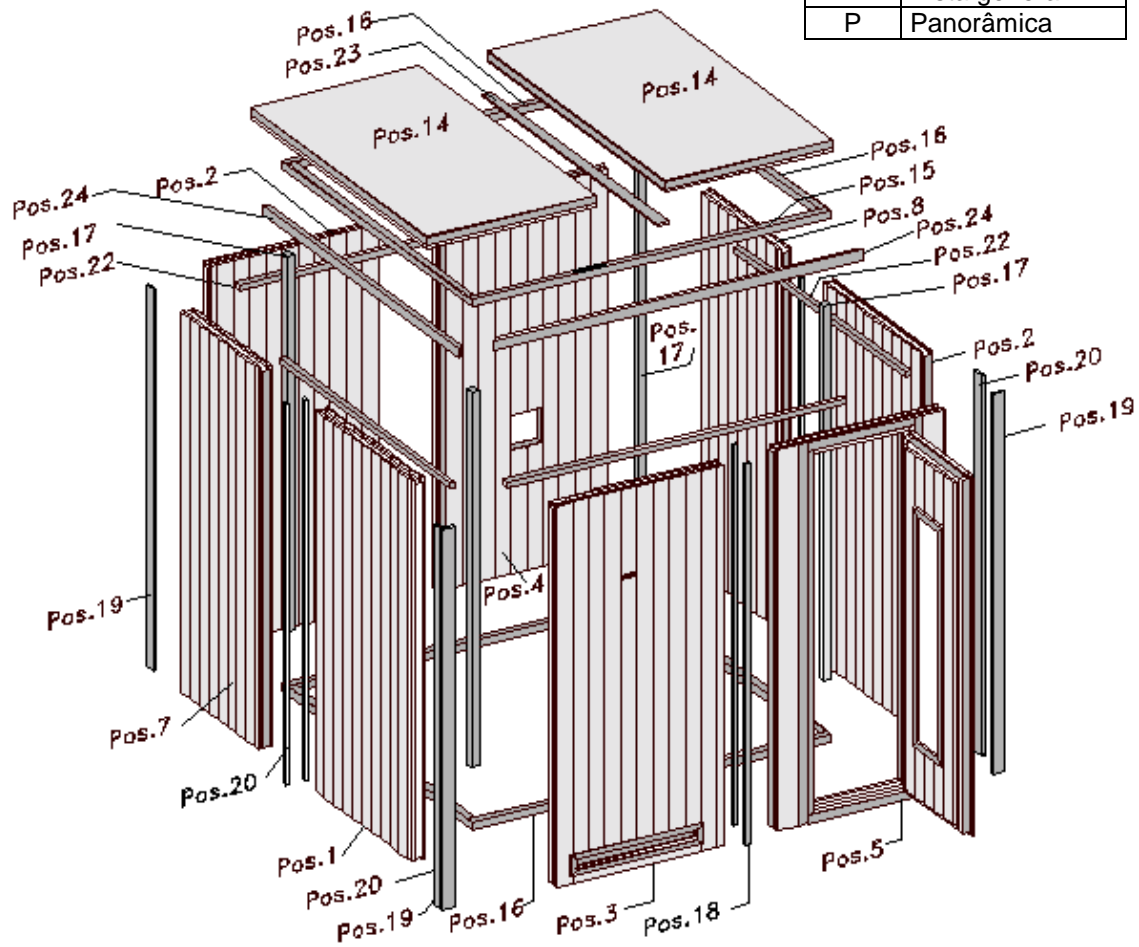

**ACHTUNG ! Maßzahl 500 = Mindestabstand für Querliege ( Zubehör )**

<b>LAUKKALA / LILLEHAMMER</b>	<b>Standard</b>	<b>Exklusiv</b>	<b>Trend</b>
	506.2014.00	506.2014.10	506.2014.11

### Standard / Exklusiv

<b>D</b>	<b>Aufbauvariante 1</b>
GB	Design variante 1
F	variante de montage 1
I	variante costruttiva 1
E	Variante de montaje 1
P	Variante de montagem 1

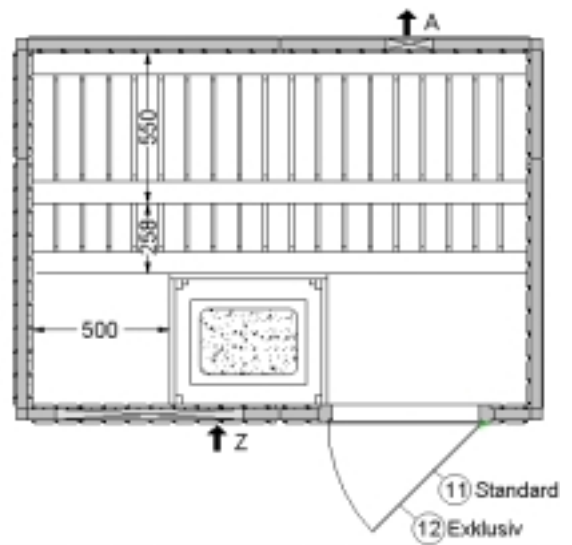

<b>D</b>	<b>Aufbauvariante 2</b>
GB	Design variante 2
F	variante de montage 2
I	variante costruttiva 2
E	Variante de montaje 2
P	Variante de montagem 2

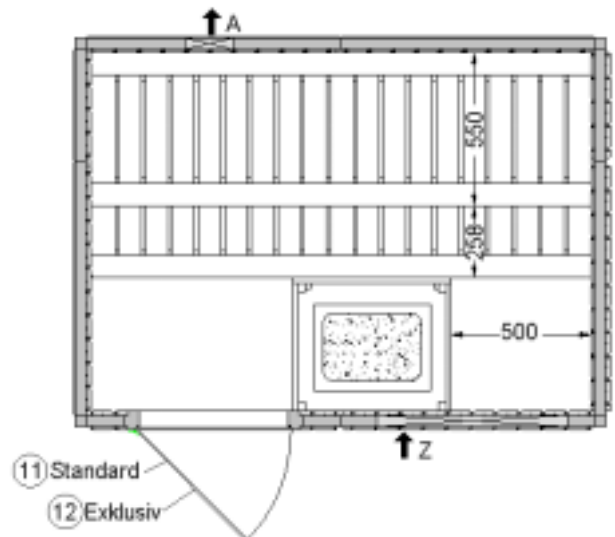

### Trend

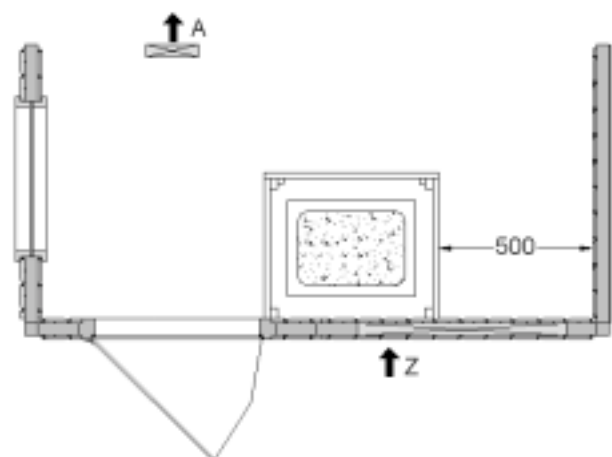
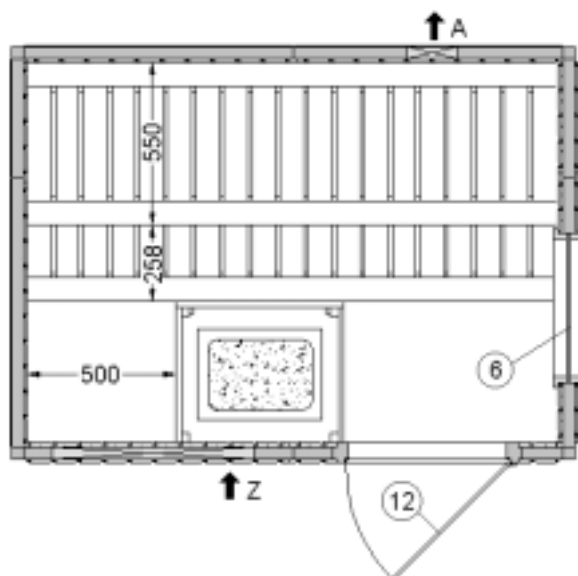

**HALMSTAD**

### Aufbauübersicht

GB	Overview
F	vue d'ensemble
I	panoramica
E	Vista general
P	Panorâmica

**MALMÖ**

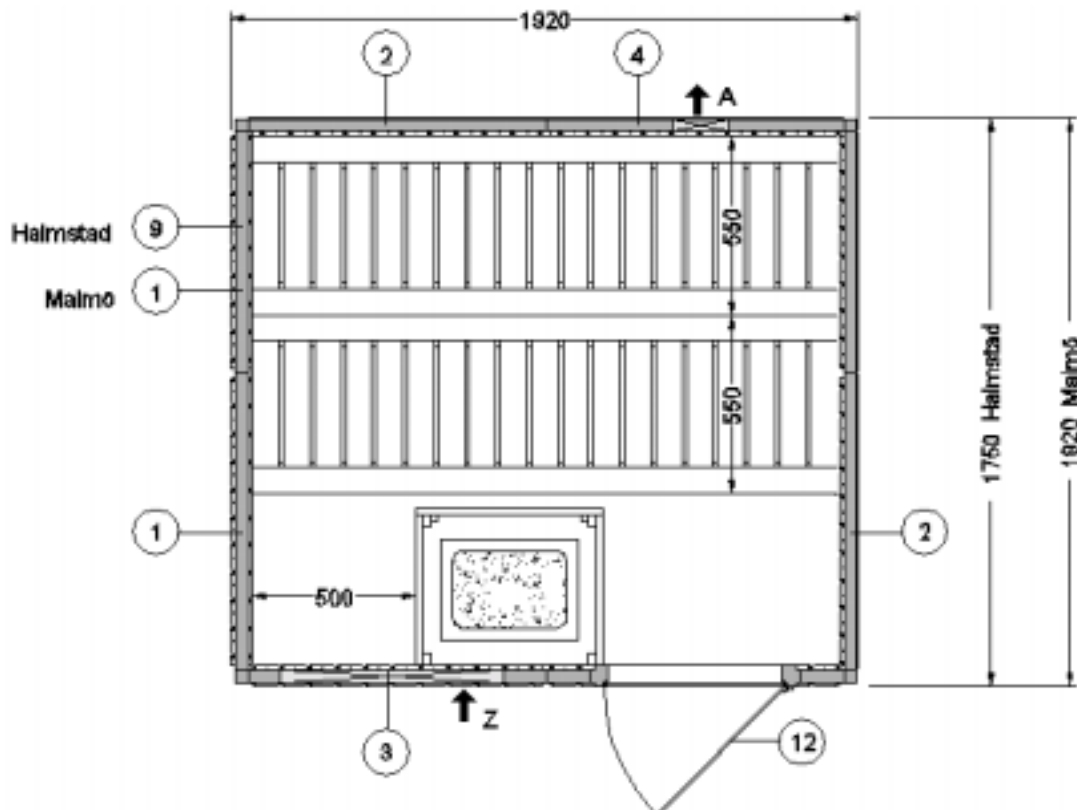
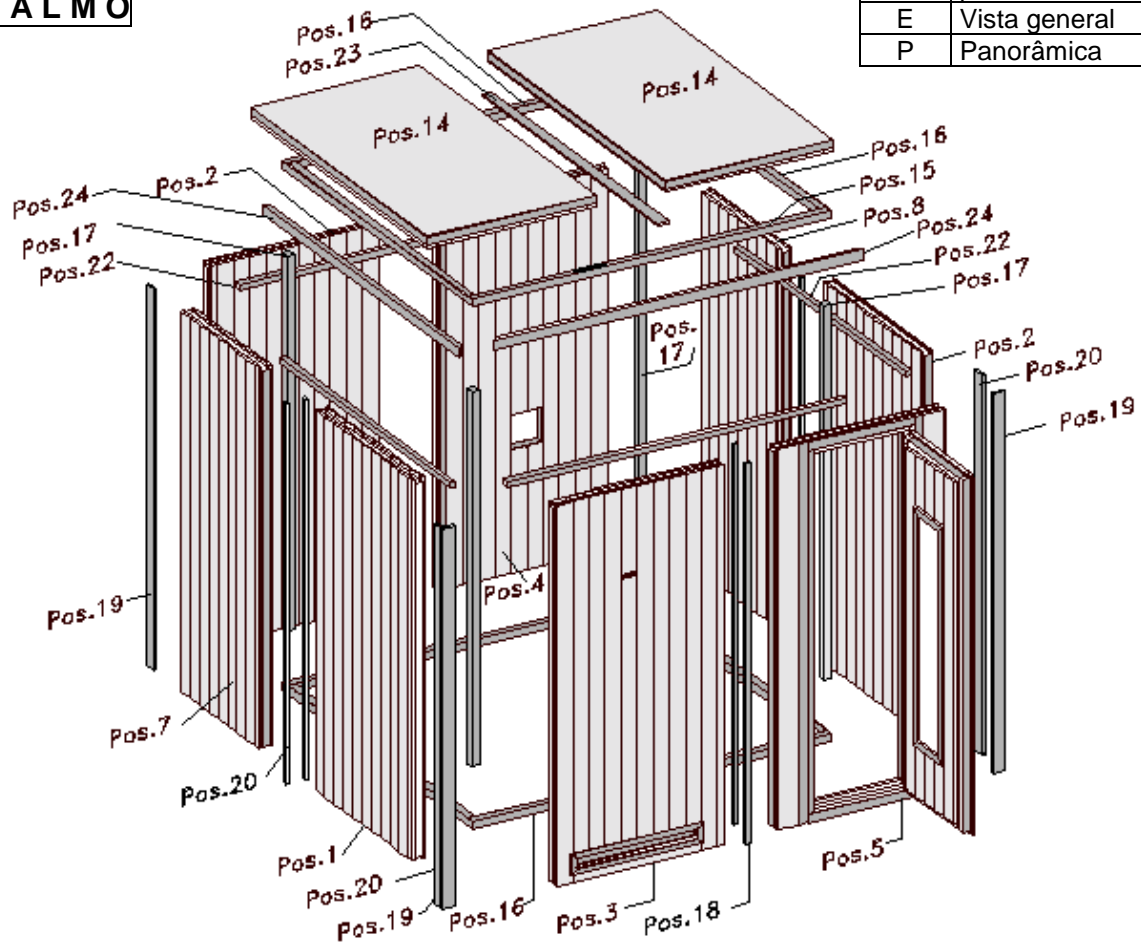

**ACHTUNG ! Maßzahl 500 = Mindestabstand für Querliege ( Zubehör )**

	Standard	Exklusiv	Trend
<b>H A L M S T A D</b>	506.2018.08	506.2018.10	506.2018.11
<b>M A L M Ö</b>	506.2020.08	506.2020.10	506.2020.11

### Standard / Exklusiv

D	Aufbauvariante 1
GB	Design variante 1
F	variante de montage 1
I	variante costruttiva 1
E	Variante de montaje 1
P	Variante de montagem 1

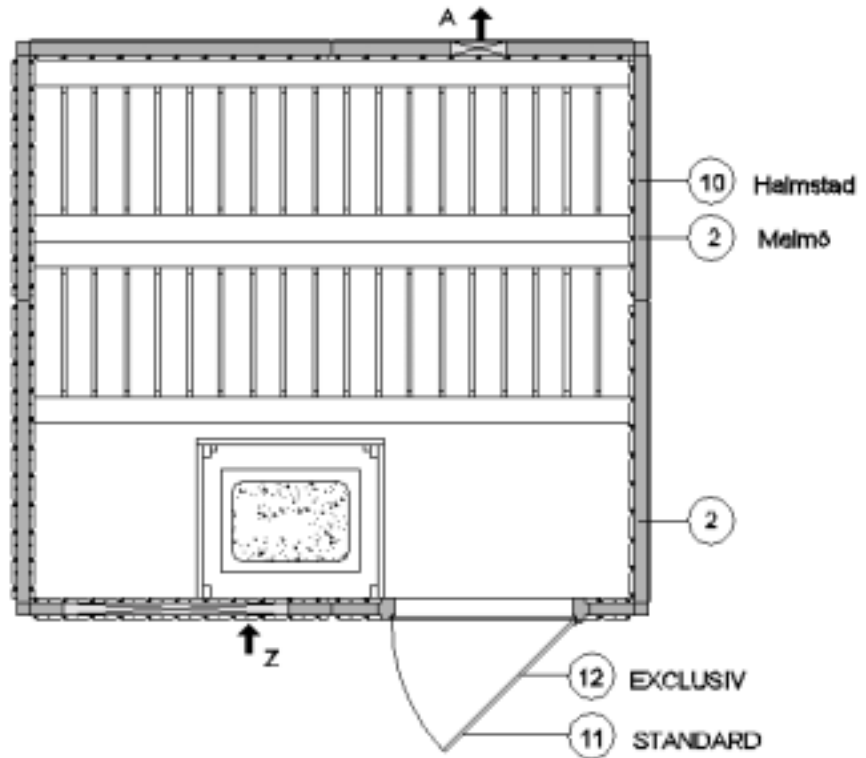

D	Aufbauvariante 2
GB	Design variante 2
F	variante de montage 2
I	variante costruttiva 2
E	Variante de montaje 2
P	Variante de montagem 2

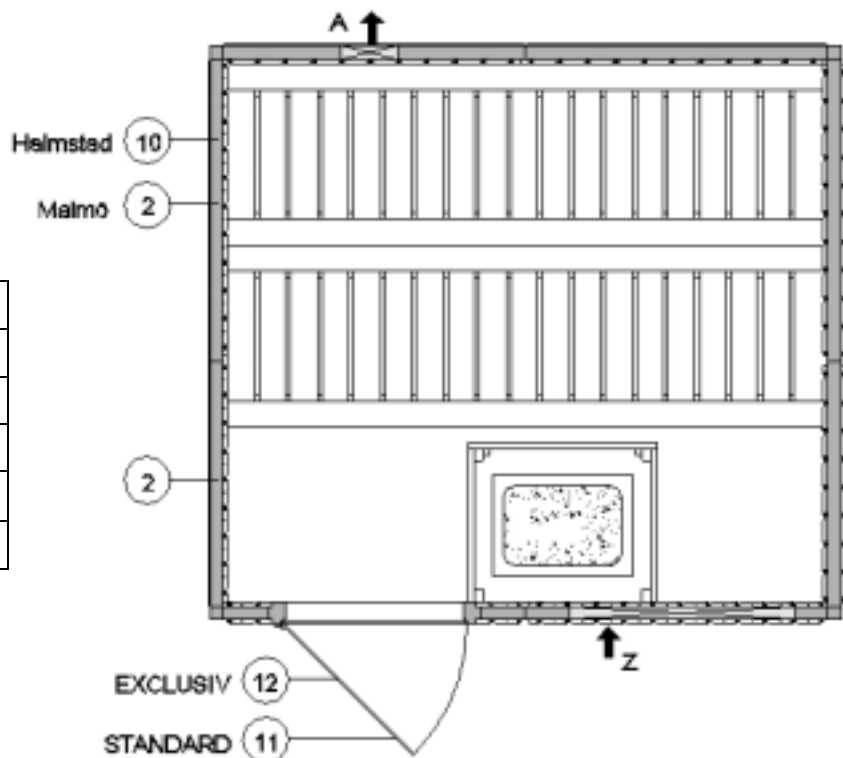

	Standard	Exklusiv	Trend
HALMSTAD	506.2018.08	506.2018.10	506.2018.11
MALMÖ	506.2020.08	506.2020.10	506.2020.11

### Trend

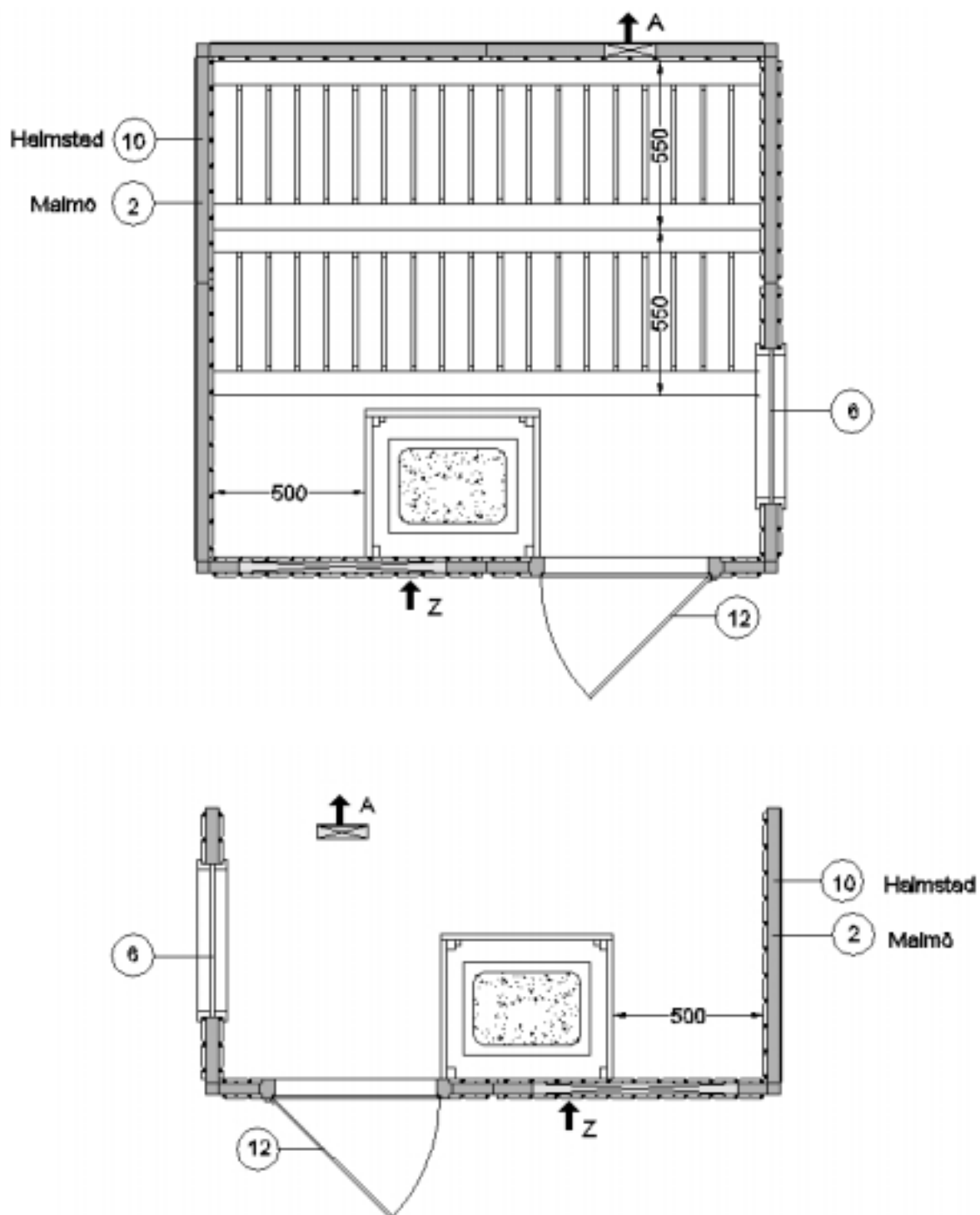

1

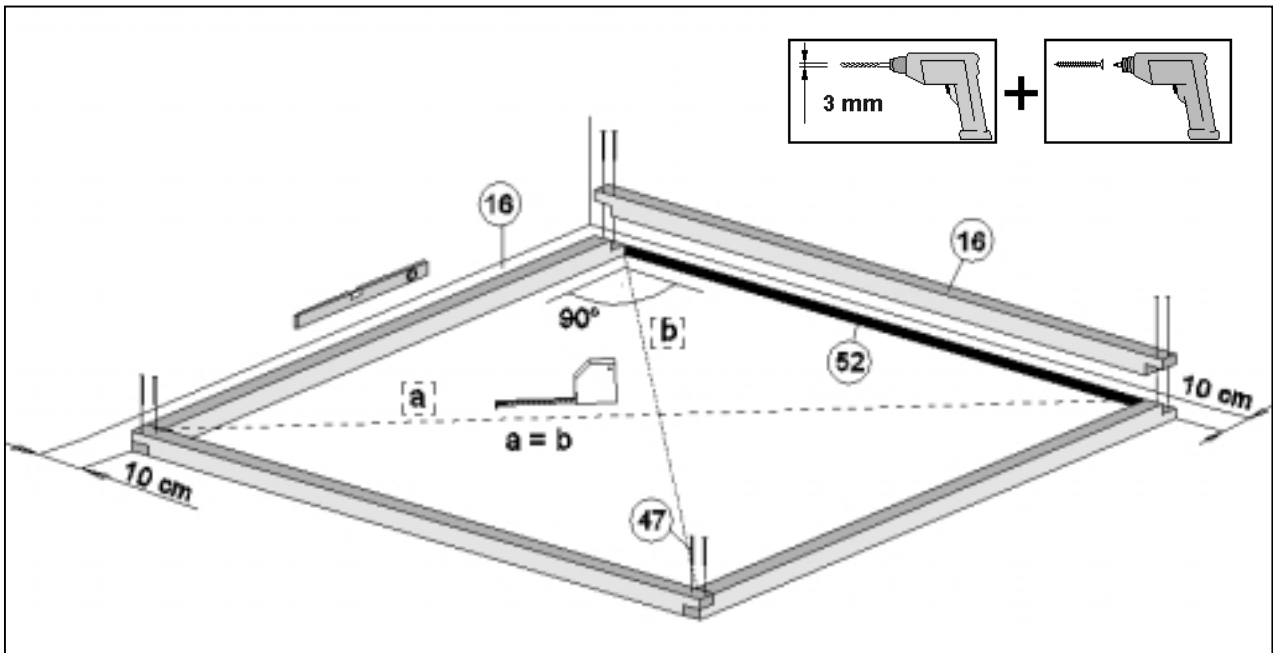
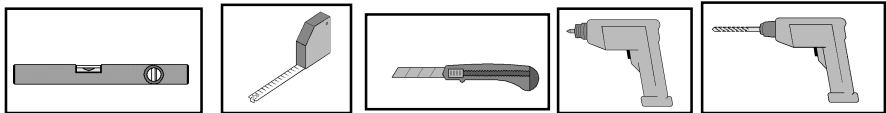

2

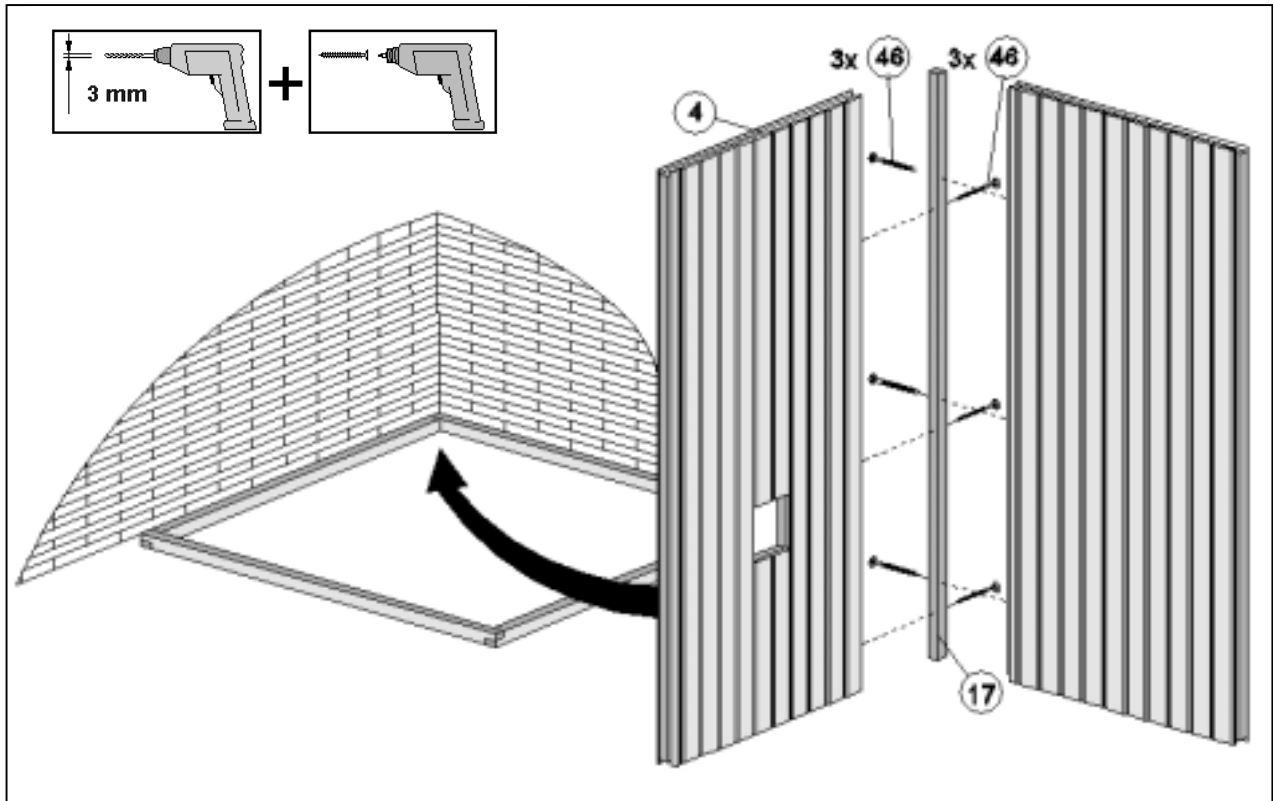
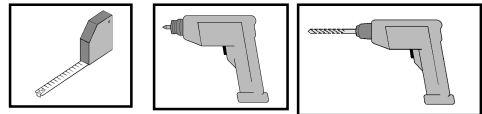



3

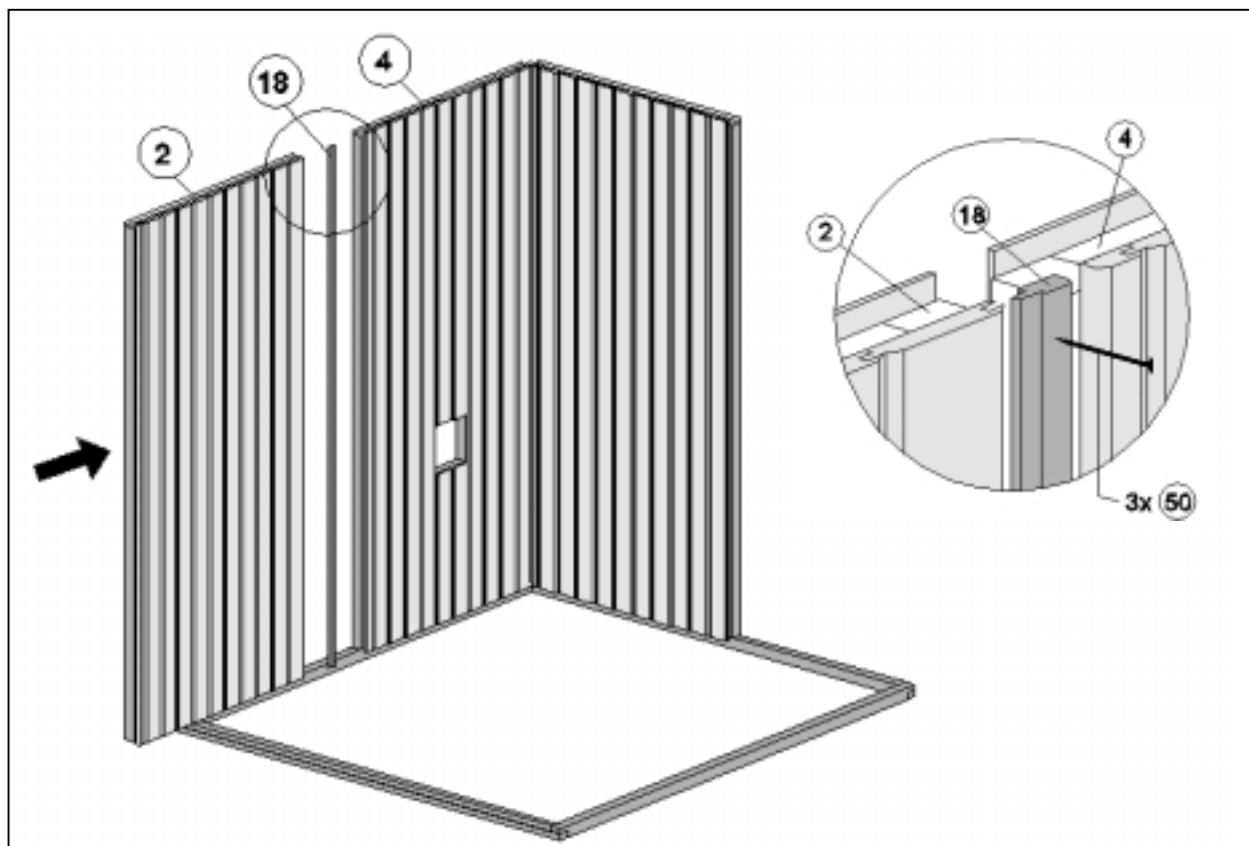
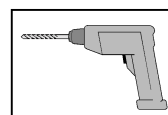
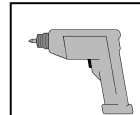
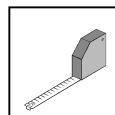
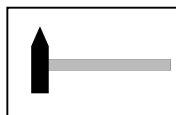

4

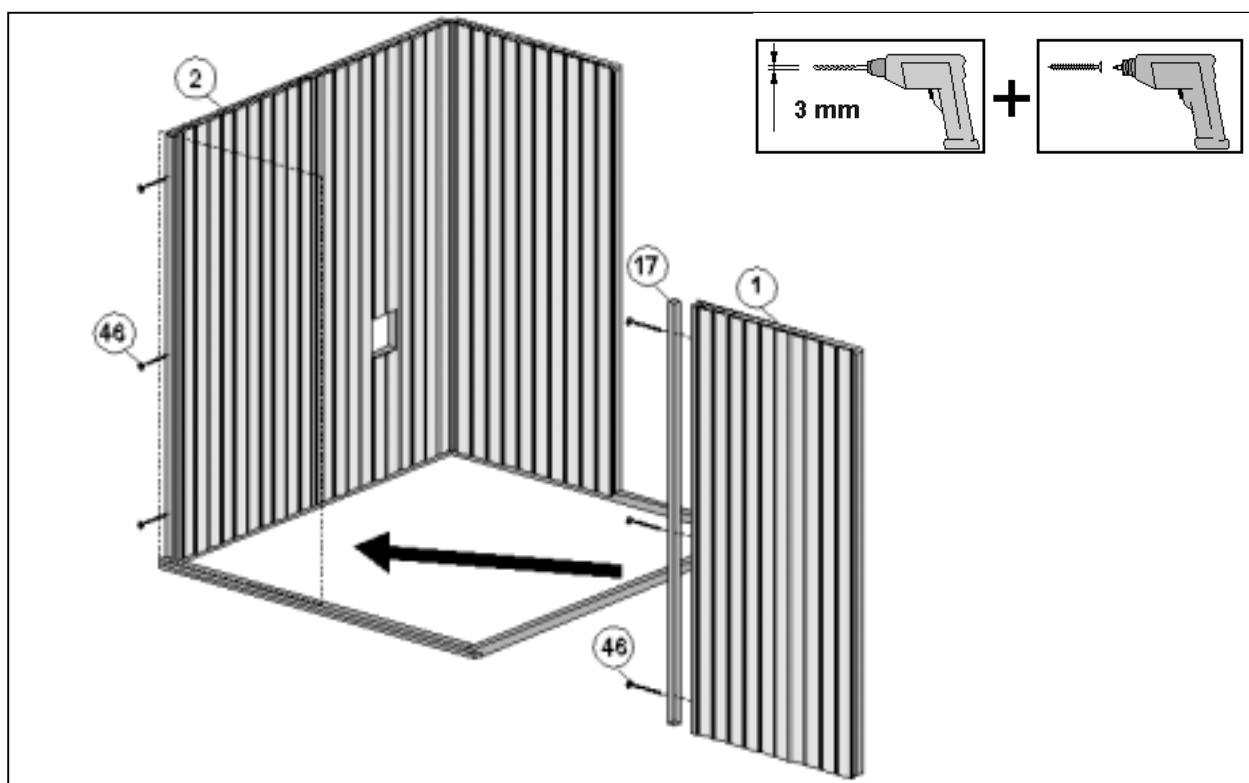
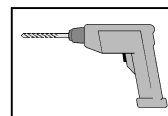
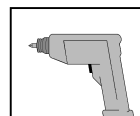
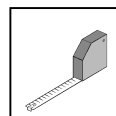
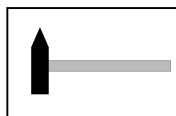

5

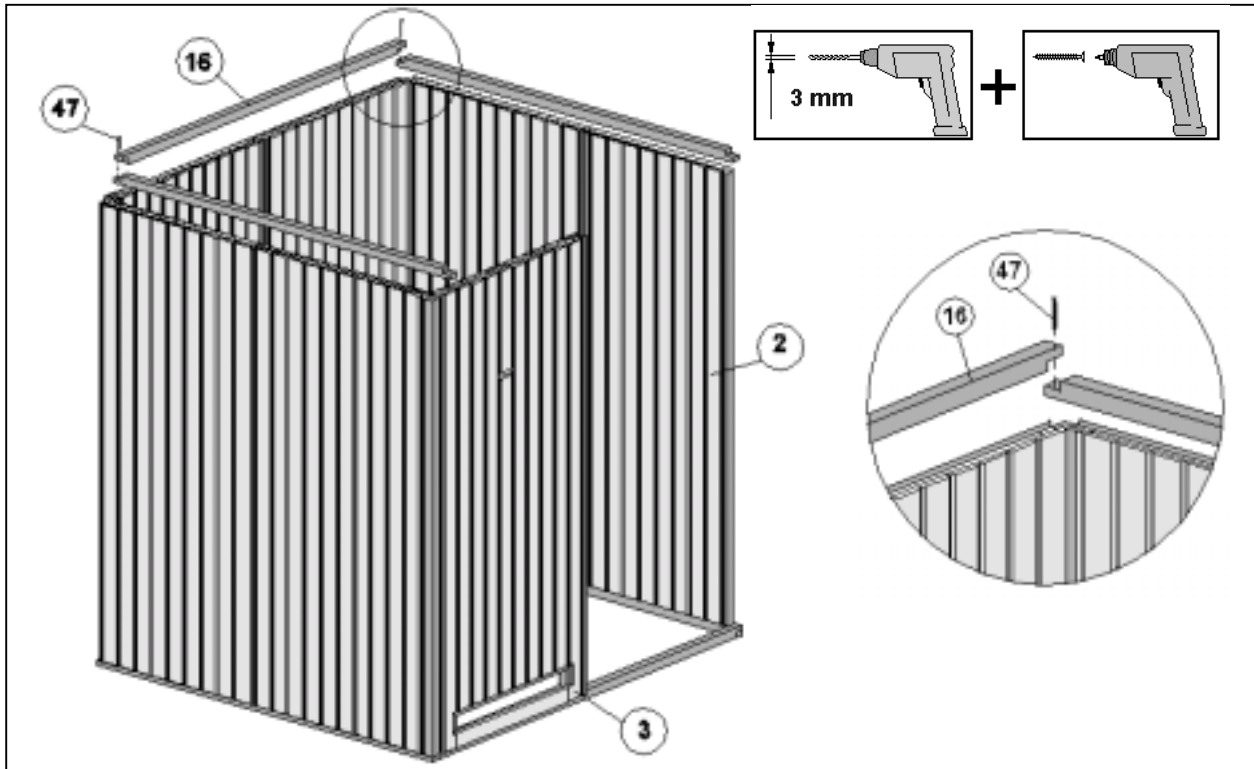
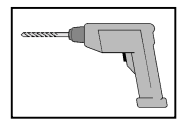
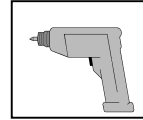
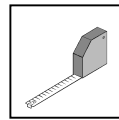
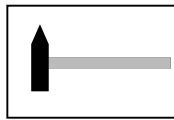

6

Art.-Nr. 506.2014.00  
Art.-Nr. 506.2018.08  
Art.-Nr. 506.2020.08

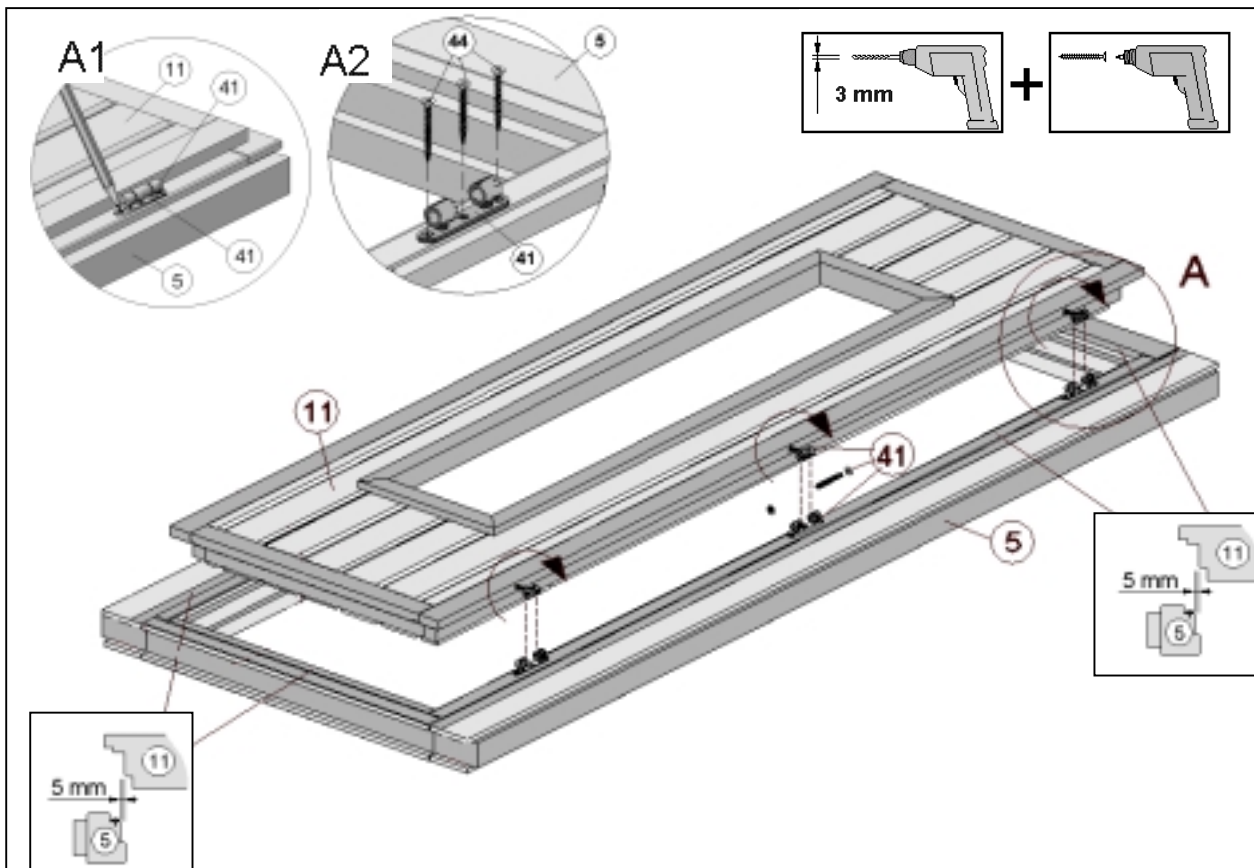
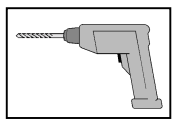
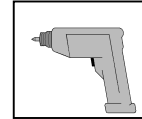
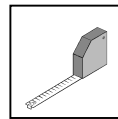
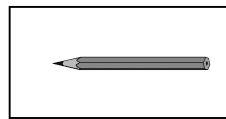

**7**

Art.-Nr. 506.2018.10  
 Art.-Nr. 506.2018.11  
 Art.-Nr. 506.2020.10  
 Art.-Nr. 506.2020.11

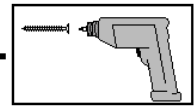
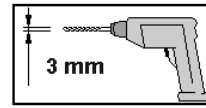
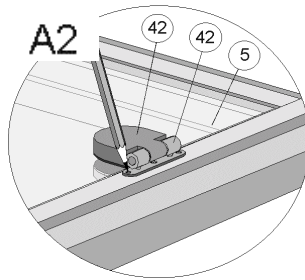
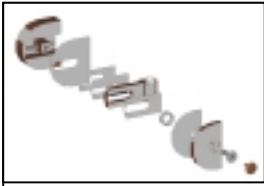
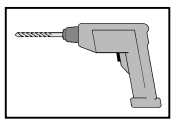
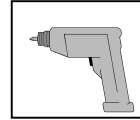
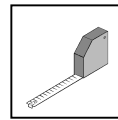
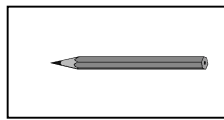
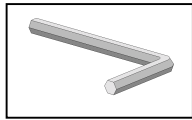
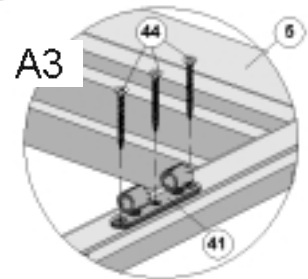
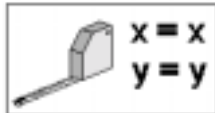
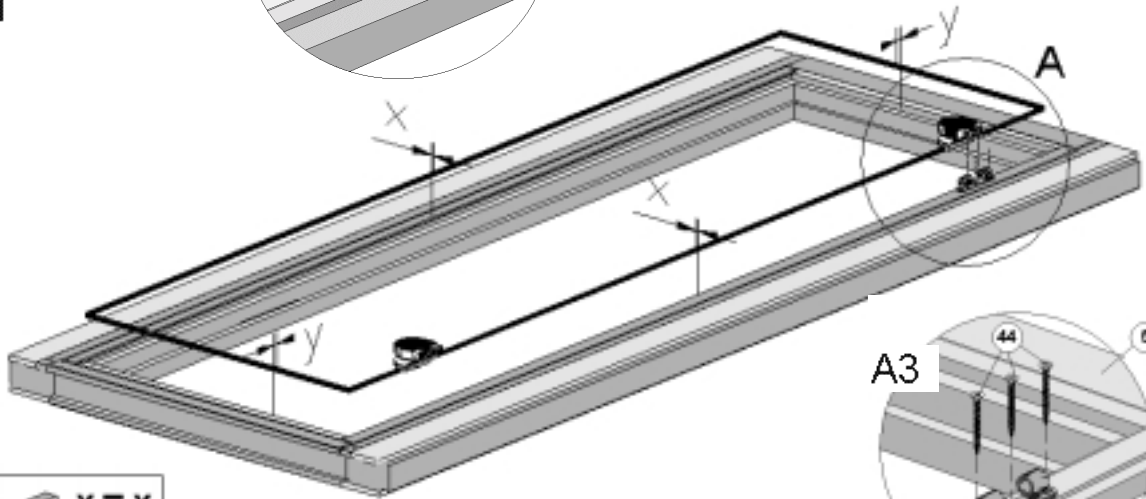
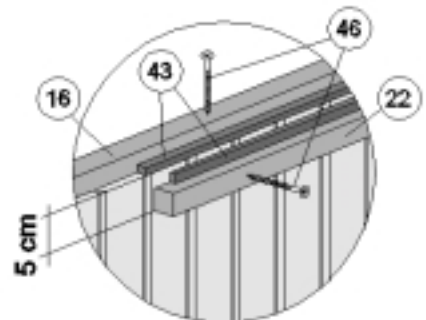
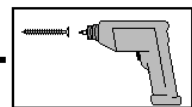
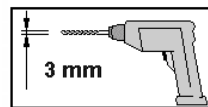
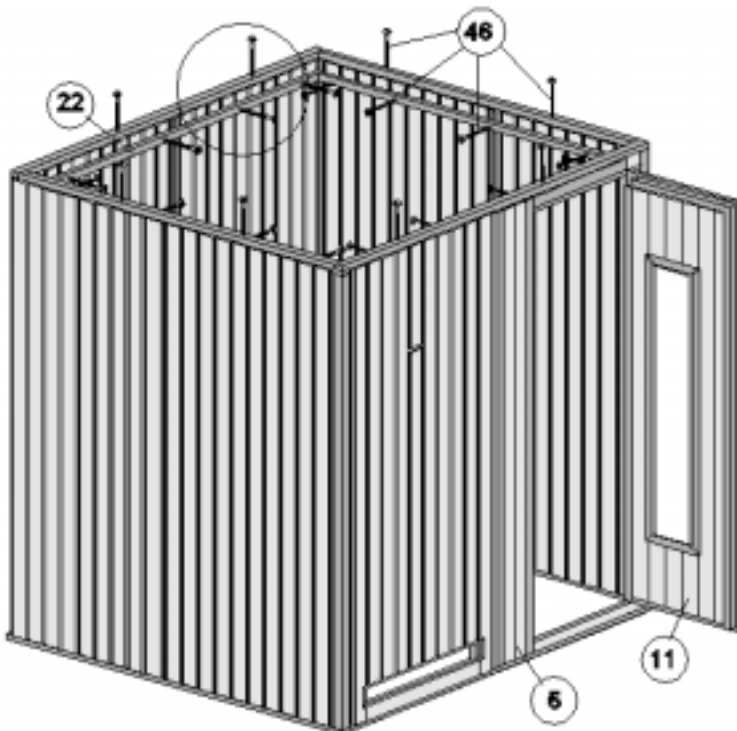
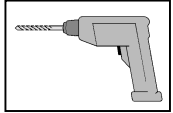
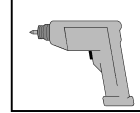
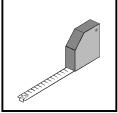
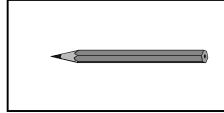
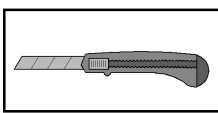
**A1****8**

9

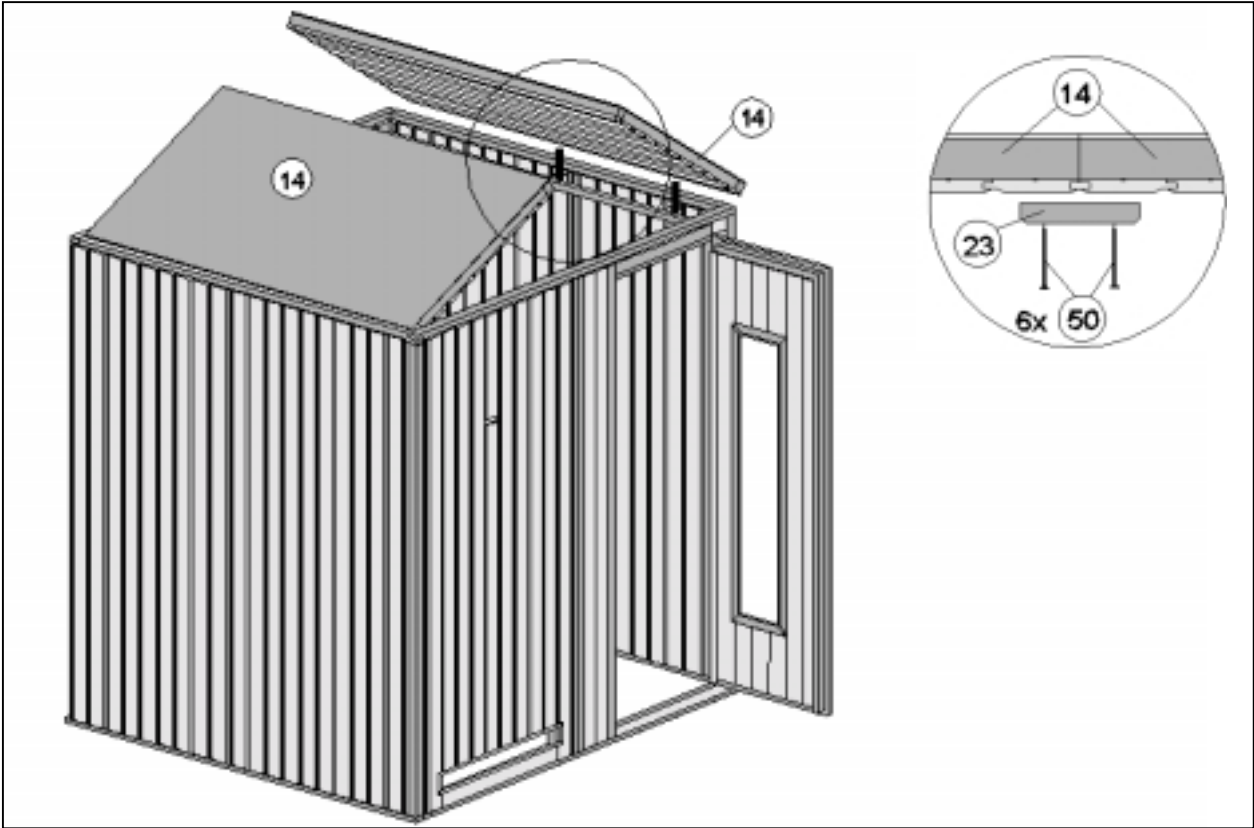
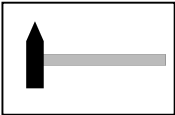

10

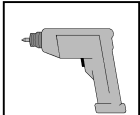
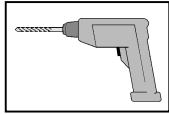

D	Ofenschutz
GB	Furnace protection
F	protection de poêle
I	protezione stufa
E	Protección estufa
P	Proteccao do forno

