

# Guida di riferimento

Brevi spiegazioni per operazioni di routine

**DCP-J772DW**  
**DCP-J774DW**  
**MFC-J890DW**  
**MFC-J895DW**

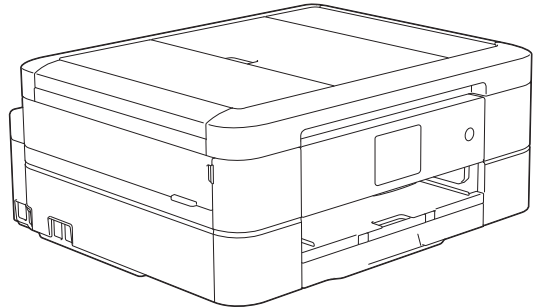

Brother raccomanda di tenere questa guida accanto alla macchina per una rapida consultazione.



## **Guida utente in linea**

Per istruzioni, informazioni più avanzate e le specifiche del prodotto, consultare la *Guida utente in linea* all'indirizzo [support.brother.com/manuals](http://support.brother.com/manuals)



# Guide dell'utente e dove trovarle

Quale Guida?	Cosa contiene?	Dove si trova?
Guida di sicurezza prodotto	Leggere per prima questa Guida. Leggere le Istruzioni per la sicurezza prima di configurare l'apparecchio. Consultare questa Guida per le limitazioni di carattere legale e relative ai marchi commerciali.	Stampato / Nella confezione
Guida di installazione rapida	Attenersi alle istruzioni per configurare l'apparecchio e installare i driver e il software per il sistema operativo e il tipo di connessione utilizzati.	Stampato / Nella confezione
Guida di riferimento	Leggere questa guida per ottenere informazioni sulle operazioni di base relative a stampa da PC, PhotoCapture Center, scansione, copia e fax, nonché sulle operazioni di manutenzione di base per la macchina. Consultare i suggerimenti per la risoluzione dei problemi.	Stampato o su Disco di installazione Brother / Nella confezione
Guida utente in linea	Questa guida comprende i contenuti aggiuntivi della <i>Guida di riferimento</i> .  Oltre alle informazioni relative alle funzioni di stampa da PC, PhotoCapture Center, scansione, copia, fax, servizi Internet, funzioni mobili e Brother ControlCenter, la guida contiene utili informazioni sull'utilizzo della macchina in rete.	Brother Solutions Center <sup>1</sup>

<sup>1</sup> Visitare il sito [support.brother.com/manuals](http://support.brother.com/manuals).

## Per gli ultimi aggiornamenti dei driver

Per il download dei driver, accedere alla pagina **Download** del Brother Solutions Center dedicata al modello in uso all'indirizzo [support.brother.com](http://support.brother.com). Per tenere aggiornate le prestazioni della macchina, controllare gli aggiornamenti più frequenti del firmware qui.

©2017 Brother Industries, Ltd. Tutti i diritti riservati.

# **Problemi o quesiti? Consultare le risposte alle domande frequenti (FAQ), le soluzioni e i video online.**

Visitare la pagina **FAQ e Risoluzione dei problemi** relativa al modello in uso nel Brother Solutions Center all'indirizzo [support.brother.com](http://support.brother.com)

- **Offre diverse modalità di ricerca**
- **Visualizza le domande correlate per ulteriori informazioni**
- **Viene aggiornata regolarmente in base al feedback dei clienti**

## **Nota importante**

- Questa documentazione è valida sia per i modelli MFC sia per i modelli DCP. In questa Guida dell'utente, nei passaggi in cui viene menzionata la sigla "MFC" l'indicazione "MFC-xxxx" va intesa come "DCP-xxxx". I modelli DCP non dispongono di una funzione fax.

## Descrizione del pannello dei comandi

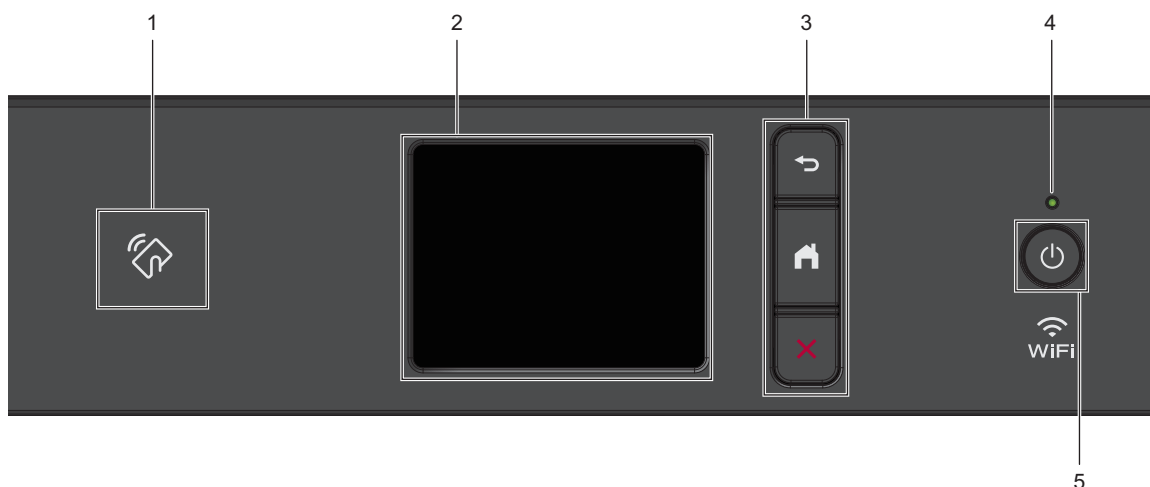

1.  **Simbolo NFC (Near Field Communication)**  
(MFC-J890DW/MFC-J895DW)

Se il dispositivo Android™ supporta la funzione NFC, è possibile stampare dal dispositivo o acquisire i documenti sul dispositivo allo stesso modo.

2. **Display a cristalli liquidi touchscreen (LCD)**

È possibile accedere ai menu e alle opzioni premendoli sul Touchscreen.

3. **Pulsanti menu**



Premere per tornare al menu precedente.



Premere per tornare alla schermata Home.



Premere per annullare un'operazione.

4. **Indicatore di alimentazione LED**

Il LED si accende a seconda dello stato di alimentazione della macchina.

Quando la macchina è in modalità Riposo, il LED lampeggia.

5.  **Accensione/Spengimento**

Premere  per accendere la macchina.

Tenere premuto  per spegnere la macchina. Il touchscreen visualizza il messaggio [Spegnimento] e rimane acceso per alcuni secondi prima di spegnersi.

Se l'apparecchio viene spento mediante , effettua comunque una pulizia periodica delle testine per mantenere la qualità della stampa. Tenere l'apparecchio sempre collegato a una sorgente di alimentazione, al fine di prolungare la durata delle testine, consentire una maggiore efficienza dell'inchiostro e mantenere una qualità di stampa ottimale.

# Descrizione del touchscreen LCD

## MFC-J890DW/MFC-J895DW

Per alternare le schermate Home, premere ◀ o ▶.

Dalle schermate Home è possibile accedere alle schermate di impostazione Wi-Fi®, scelte rapide, livelli d'inchiostro e impostazione.

### Schermata Home

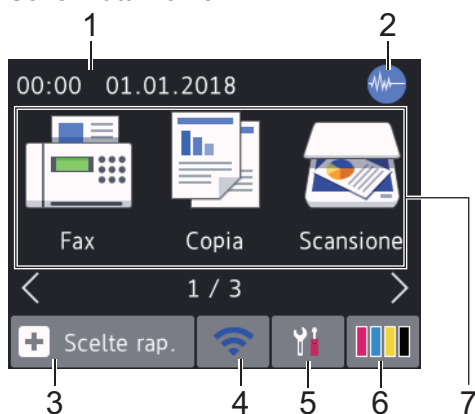

In questa schermata viene visualizzato lo stato della macchina quando questa è inattiva. Quando è visualizzata questa schermata, la macchina è pronta per il comando successivo.

#### 1. Data e ora

Visualizza l'impostazione di data e ora sulla macchina.

#### 2. Modalità Silenziosa

Questa icona viene visualizzata quando l'opzione [Mod. silenziosa] è impostata su [Sì].

La modalità Silenziosa consente di ridurre il rumore durante la stampa. Quando la modalità Silenziosa è attiva, la velocità di stampa viene ridotta. Ulteriori informazioni >>> [Guida utente in linea](#)

#### 3. [Scelte rap.]

Consente di creare scelte rapide per le operazioni utilizzate più spesso, come invio di fax, copia, scansione, servizi di Web Connect e App.







- Sono disponibili tre schermate di scelte rapide. È possibile programmare quattro scelte rapide per ogni schermata.



- Per visualizzare le altre schermate delle scelte rapide, premere ◀ o ▶.

#### 4. Stato senza fili

Le icone indicate nella tabella che segue mostrano lo stato della rete wireless.

	La macchina non è collegata al punto di accesso/router wireless. Premere questo pulsante per configurare le impostazioni senza fili. Ulteriori informazioni >>> <a href="#">Guida di installazione rapida</a>
	La rete senza fili è connessa. Un indicatore a tre livelli in ognuna delle schermate Home mostra la potenza attuale del segnale senza fili.
	Non è possibile rilevare il punto di accesso o il router senza fili.
	L'impostazione senza fili non è attiva.



È possibile configurare le impostazioni senza fili premendo il pulsante di stato della connessione senza fili.

#### 5. [Imp.]

Premere per accedere al menu [Imp.].

6.  [Inchiostro]

Consente di visualizzare la quantità d'inchiostro disponibile. Premere per accedere al menu [Inchiostro].

Quando una cartuccia d'inchiostro sta per esaurirsi o presenta un problema, viene visualizzata l'icona di errore sul colore dell'inchiostro corrispondente.

7. **Modalità:**

Premere per passare da una modalità all'altra.

[Fax] / [Copia] / [Scansione] / [Foto] / [Web] / [App] / [Scaricare software]

Per ulteriori informazioni su [Web] e [App] ►► *Guida utente in linea*

8. **Icona delle informazioni**

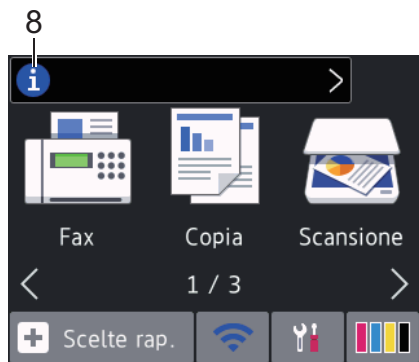





Nuove informazioni da Brother viene visualizzato nella barra delle informazioni quando le impostazioni di notifica, come [Messaggio da Brother] e [Ver. auto firmware], sono impostate su [Sì].

(È necessaria una connessione Internet e potrebbero essere applicabili le tariffe previste per i dati.)

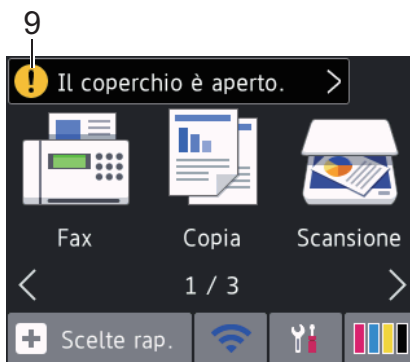
Premere  per visualizzare i dettagli.

9. **Icona di avvertenza**



L'icona di avvertenza  appare quando si verifica un errore o un messaggio di manutenzione; premere  per visualizzare i dettagli, quindi premere  per tornare alla schermata Home.

**DCP-J772DW/DCP-J774DW**

Per alternare le schermate Home, premere ◀ o ▶.

Dalle schermate Home è possibile accedere alle schermate di impostazione Wi-Fi, scelte rapide, livelli d'inchiostro e configurazione.

**Schermata Home**

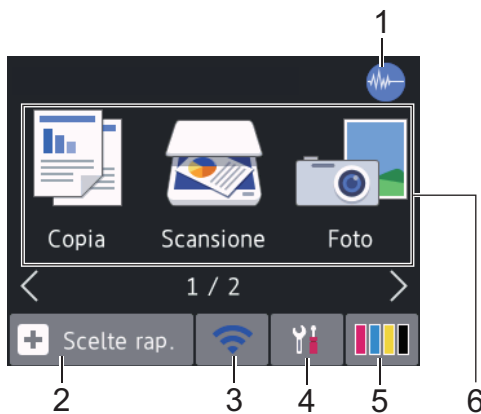

In questa schermata viene visualizzato lo stato della macchina quando questa è inattiva. Quando è visualizzata questa schermata, la macchina è pronta per il comando successivo.

## 1. Modalità Silenziosa

Questa icona viene visualizzata quando l'opzione [Mod. silenziosa] è impostata su [Si]. Ulteriori informazioni >> *Guida utente in linea*

La modalità Silenziosa consente di ridurre il rumore durante la stampa. Quando la modalità Silenziosa è attiva, la velocità di stampa viene ridotta.

## 2. [Scelte rap.]

Consente di creare scelte rapide per le operazioni utilizzate più spesso, come copia, scansione, servizi di Web Connect e App.



- Sono disponibili tre schermate di scelte rapide. È possibile programmare quattro scelte rapide per ogni schermata.





- Per visualizzare le altre schermate delle scelte rapide, premere ◀ o ▶.

## 3. Stato senza fili

Le icone indicate nella tabella che segue mostrano lo stato della rete wireless.

	La macchina non è collegata al punto di accesso/router wireless. Premere questo pulsante per configurare le impostazioni senza fili. Ulteriori informazioni >> <i>Guida di installazione rapida</i>
---	--

	La rete senza fili è connessa. Un indicatore a tre livelli in ognuna delle schermate Home mostra la potenza attuale del segnale senza fili.
	Non è possibile rilevare il punto di accesso o il router senza fili.
	L'impostazione senza fili non è attiva.



È possibile configurare le impostazioni senza fili premendo il pulsante di stato della connessione senza fili.

## 4. [Imp.]

Premere per accedere al menu [Imp.].

## 5. [Inchiostro]

Consente di visualizzare la quantità d'inchiostro disponibile. Premere per accedere al menu [Inchiostro].

Quando una cartuccia d'inchiostro sta per esaurirsi o presenta un problema, viene visualizzata l'icona di errore sul colore dell'inchiostro corrispondente.

## 6. Modalità:

Premere per passare da una modalità all'altra.

[Copia] / [Scansione] / [Foto] / [Web] / [App] / [Scaricare software]

Per ulteriori informazioni su [Web] e [App] >> *Guida utente in linea*

## 7. Icona delle informazioni

7

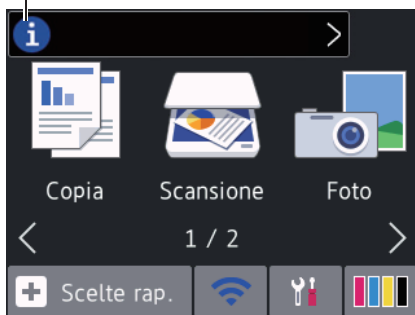

Nuove informazioni da Brother viene visualizzato nella barra delle informazioni quando le impostazioni di notifica, come [Messaggio da Brother] e [Ver. auto firmware], sono impostate su [Sì].



(È necessaria una connessione Internet e potrebbero essere applicabili le tariffe previste per i dati.)

Premere  per visualizzare i dettagli.

## 8. Icona di avvertenza

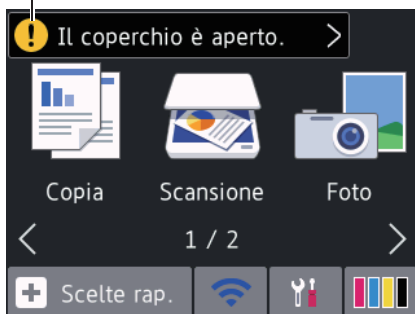
8



L'icona di avvertenza  appare quando si verifica un errore o un messaggio di manutenzione; premere  per visualizzare i dettagli, quindi premere  per tornare alla schermata Home.

## Spostamento nel touchscreen

Premere sull'LCD per attivarlo. Per visualizzare e accedere a tutte le opzioni,

premere ◀▶ o ▲▼ sull'LCD per scorrere l'elenco.

## IMPORTANTE

NON premere sull'LCD con un oggetto appuntito, ad esempio una penna o uno stilo. Si rischia di danneggiare l'apparecchio.

## NOTA

- Questo prodotto utilizza il font di ARPHIC TECHNOLOGY CO., LTD.
- NON toccare il display LCD immediatamente dopo aver collegato il cavo di alimentazione o acceso l'apparecchio. Ciò può causare errori.







## Caricare la carta

**1** Caricare la carta nell'apposito vassoio come segue.

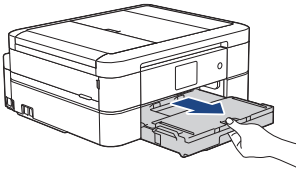

Smazzare con cura la risma di carta.

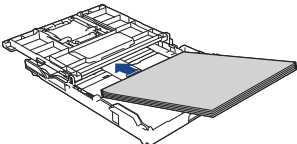
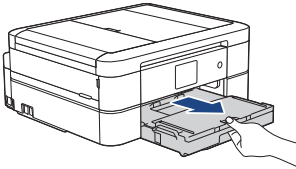
Il formato carta determina l'orientamento quando si carica la carta.

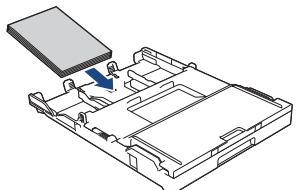
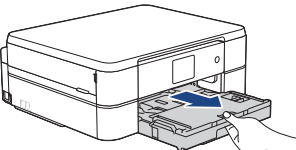
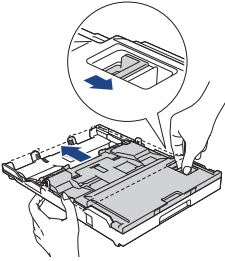
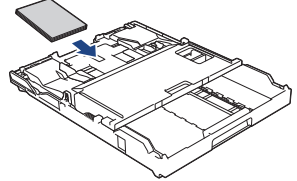
Vassoio n. 1	Come caricare la carta	
A4/Letter Executive A5/A6 Foto 2L Foto 2 Buste		<p>Regolare le guide laterali.</p>  <p>Superficie di stampa: rivolta verso il basso</p> 
Foto		<p>Regolare le guide laterali.</p>  <p>Superficie di stampa: rivolta verso il basso</p> 
Vassoio carta fotografica (DCP-J772DW/DCP-J774DW)	Come caricare la carta	
Foto Foto L		<p>Far scorrere per intero il coperchio del vassoio uscita carta.</p>  <p>Superficie di stampa: rivolta verso il basso</p> 

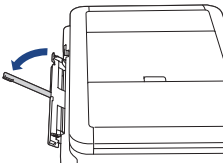
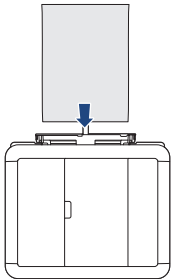
Fessura di alimentazione manuale <sup>1</sup>	Come caricare la carta
A4/Letter Executive A5/A6 Foto Foto L/2L Foto 2 Buste	<div style="display: flex; justify-content: space-around; align-items: center;"> <div style="text-align: center;">  <p>Regolare le guide laterali della fessura di alimentazione manuale.</p> </div> <div style="text-align: center;">  <p>Superficie di stampa: rivolta verso l'alto</p> </div> </div>

<sup>1</sup> Nella fessura di alimentazione manuale è possibile caricare solo un foglio di carta alla volta.

Ulteriori informazioni >> *Guida utente in linea: Caricamento carta*

- 2** Aprire il supporto ribaltabile carta. Se necessario, modificare le impostazioni relative al formato carta nel menu della macchina.

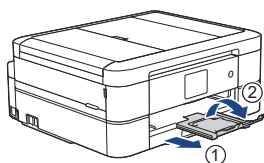

## Caricare i documenti

Posizionare il documento nell'ADF o sul piano dello scanner, come indicato nell'illustrazione.

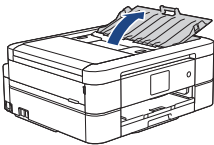
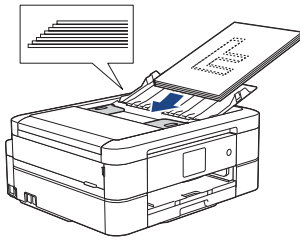
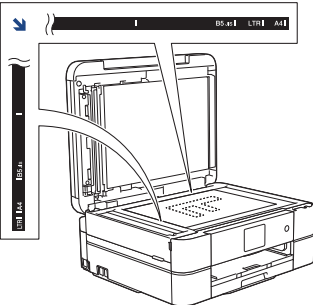
Alimentatore automatico documenti (ADF) (MFC-J890DW/MFC-J895DW)	Piano dello scanner
<div style="display: flex; justify-content: space-around;">   </div> <p>Posizionare il documento nell'ADF con la facciata stampata rivolta verso il basso.</p>	 <p>Posizionare il documento nell'angolo superiore sinistro del piano dello scanner, con la facciata stampata rivolta verso il basso.</p>

## Stampare dal computer

Prima di eseguire un'operazione di stampa, controllare quanto segue:

- Assicurarsi di aver installato il software e i driver Brother.
- Assicurarsi che il cavo USB o di rete sia collegato correttamente o che si sia collegati alla rete utilizzando un punto di accesso/router senza fili.

### Stampare un documento (Windows®)

- 1 Selezionare il comando di stampa nell'applicazione.
- 2 Selezionare **Brother MFC-XXXX Printer** (dove XXXX rappresenta il nome del modello).
- 3 Fare clic su **Stampa**.
- 4 Portare a termine l'operazione di stampa.

### Stampare un documento (Mac)

- 1 Da un'applicazione come Apple TextEdit, fare clic sul menu **Archivio**, quindi selezionare **Stampa**.
- 2 Selezionare **Brother MFC-XXXX** (dove XXXX rappresenta il nome del modello).
- 3 Fare clic su **Stampa**.

- 4 Portare a termine l'operazione di stampa.

### Varie funzioni di stampa

Per utilizzare le svariate funzioni di stampa, fare clic sul pulsante delle proprietà o delle preferenze di stampa per modificare l'impostazione della stampante.

#### Stampare automaticamente su entrambi i lati del foglio

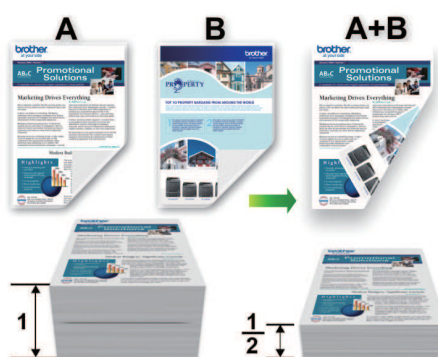

#### Stampare più di una pagina su un unico foglio di carta (N su 1)



Per Windows®:

Ulteriori informazioni ►► *Guida utente in linea: Stampare dal computer (Windows®)*

Per Mac:

Ulteriori informazioni ►► *Guida utente in linea: Stampare dal computer (Mac)*

## Copiare un documento

**1** Assicurarsi di aver caricato la carta con le dimensioni corrette nel vassoio carta.

**2** Caricare il documento.

**3** Premere  [Copia].

Sul touchscreen viene visualizzato il messaggio:

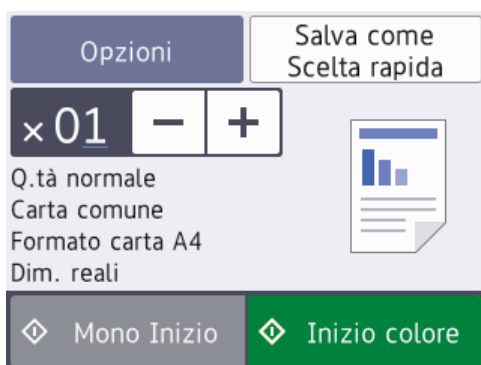

**4** Se necessario, modificare le impostazioni di copia.

 Quando si carica carta normale in formato diverso da A4, è necessario modificare le impostazioni relative a [Formato carta] e [Tipo carta] premendo il pulsante [Opzioni].

- **x01** (Numero di copie)

Premere **x01** per visualizzare la tastiera sul touchscreen, quindi immettere il numero di copie utilizzando la tastiera del touchscreen. Premere [OK].

È anche possibile premere [-] o [+] sul touchscreen.



- [Opzioni]

Premere **Opzioni** per modificare le impostazioni di copia solo per la copia successiva.

Al termine, premere [OK].

 Una volta completata la scelta delle nuove opzioni, è possibile salvarle premendo il pulsante [Salva come Scelta rapida].

**5** Premere [Mono Inizio] o [Inizio colore].

 Per interrompere l'operazione di copia, premere .

## Altre opzioni di copia

È possibile utilizzare varie funzioni di copia, modificando le impostazioni di copia. Premere il pulsante [Opzioni].

### Ingrandire o ridurre le immagine copiate

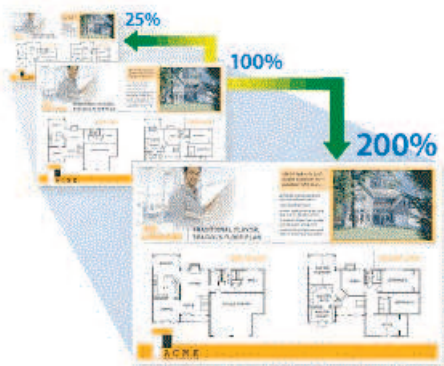

### Copia fronte-retro

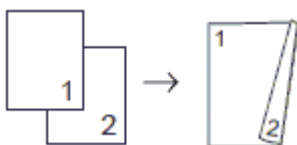

Ulteriori informazioni >> *Guida utente in linea: Copia*

## Prima di eseguire la scansione

Prima di provare a eseguire la scansione, controllare quanto segue:

- Assicurarsi di aver installato il software e i driver Brother.
- Assicurarsi che il cavo USB o di rete sia collegato correttamente o che si sia collegati alla rete utilizzando un punto di accesso/router senza fili.

## Eseguire la scansione dal computer

Sono disponibili diversi metodi per utilizzare il computer per la scansione di foto e documenti con la macchina Brother. È possibile utilizzare le applicazioni software fornite da Brother oppure l'applicazione di scansione preferita.

Ulteriori informazioni >> *Guida utente in linea: Eseguire la scansione dal computer (Windows®) o Eseguire la scansione dal computer (Mac)*

## Eseguire la scansione utilizzando il pulsante di scansione sull'apparecchio

- 1 Caricare il documento.
- 2 Premere [Scansione] > [su PC] > [a File].
- 3 Se l'apparecchio è collegato in rete, premere ▲ o ▼ per visualizzare il computer a cui inviare i dati, quindi selezionare il nome del computer.



Se sul display LCD viene richiesto un codice PIN, utilizzare il display LCD per immettere il codice PIN di quattro cifre per il computer, quindi premere [OK].

### 4 Effettuare una delle operazioni seguenti:

- Per modificare le impostazioni, premere [Opzioni] o [Imp. nel disp.] e passare al punto successivo.
- Premere [Inizio] per avviare la scansione senza cambiare le impostazioni aggiuntive.

La macchina avvia la scansione. Se si utilizza il piano dello scanner della macchina, seguire le istruzioni sul display LCD per completare il processo di scansione.

### 5 Modificare le impostazioni di scansione desiderate, ad esempio il tipo di scansione, la risoluzione, il tipo di file e il formato documento, se necessario. Al termine, premere [OK].

### 6 Premere [Inizio].

La macchina avvia la scansione. Se si utilizza il piano dello scanner della macchina, seguire le istruzioni sul display LCD per completare il processo di scansione.

## Stampa di foto direttamente da supporti multimediali

### Anteprima e stampa di foto dai supporti multimediali

Visualizzare in anteprima le foto sul display LCD prima di stamparle.

- 1 Aprire il coperchio degli slot multimediali.

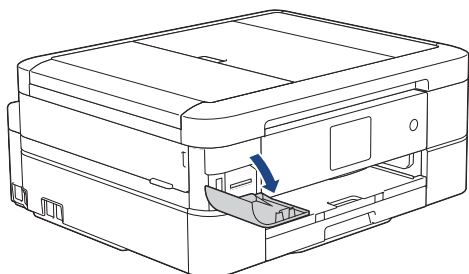

- 2 Inserire la scheda di memoria o l'unità flash USB nello slot corretto.
- 3 Premere [Foto] > [Seleziona file].
- 4 Premere ◀ o ▶ per visualizzare la foto da stampare, quindi selezionarla.



Per stampare tutte le foto, premere [St tutto], quindi premere [Sì] per confermare.

- 5 Premere × 01 per visualizzare la tastiera sul touchscreen, quindi immettere il numero di copie utilizzando la tastiera del touchscreen. Premere [OK].

È anche possibile premere [-] o [+] sul touchscreen.

- 6 Premere [OK].
- 7 Ripetere gli ultimi tre passaggi fino a selezionare tutte le foto da stampare.
- 8 Premere [OK].
- 9 Leggere e controllare l'elenco di opzioni visualizzato.
- 10 Per modificare le impostazioni di stampa, premere [Imp. di stampa]. Al termine, premere [OK].
- 11 Premere [Inizio].

### Panoramica delle impostazioni di stampa

Le impostazioni di stampa modificate sono temporanee e hanno effetto sulla stampa corrente. L'apparecchio ripristina le impostazioni predefinite dopo aver completato la stampa.



È possibile salvare come predefinite le impostazioni di stampa che si utilizzano più frequentemente.

Ulteriori informazioni >> *Guida utente in linea*

## Prima del fax

### Interferenza sulla linea telefonica/VoIP

**Modelli correlati:**  
MFC-J890DW/MFC-J895DW

Se si dovessero riscontrare problemi nell'invio o nella ricezione di un fax a causa di una possibile interferenza sulla linea telefonica o se si utilizza un sistema VoIP, è consigliabile modificare la velocità del modem per ridurre al minimo gli errori nelle operazioni fax.

- 1 Premere  [Imp.] > [Tutte le imp.] > [Imp.iniziale] > [Compatibilità].
- 2 Selezionare l'opzione desiderata.
  - L'opzione [Base (per VoIP)] riduce la velocità del modem a 9.600 bps e disattiva la ricezione dei fax a colori e la modalità ECM, ad eccezione dell'invio dei fax a colori. A meno che la linea telefonica non sia spesso interessata da interferenze, si consiglia di utilizzare questa funzione solo in caso di necessità.

Per migliorare la compatibilità con la maggior parte dei servizi VoIP, Brother consiglia di modificare le impostazioni di compatibilità su [Base (per VoIP)].

  - L'opzione [Normale] imposta la velocità del modem a 14.400 bps.

- 3 Premere .



- VoIP (Voice over IP) è un tipo di sistema telefonico che utilizza una connessione Internet invece della linea telefonica standard.

## Invia un fax

**Modelli correlati:**  
MFC-J890DW/MFC-J895DW

- 1 Caricare il documento nell'ADF o posizionarlo sul piano dello scanner.
- 2 Premere  [Fax].



Se la funzione [Anteprima fax] è impostata su [Sì], premere  [Fax] > [InvioFax in corso].

Sul touchscreen viene visualizzato il messaggio:

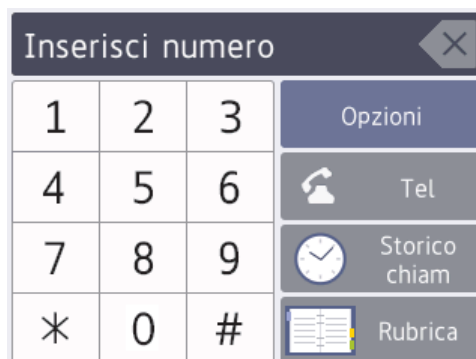

- 3 Immettere il numero di fax procedendo come indicato di seguito:
  - Tastierino di composizione (immissione manuale del numero di fax).  
Premere tutte le cifre del numero utilizzando il touchscreen.
  - [Storico chiam]



Premere [Richiam], [Chiamata in uscita] o [Storico ID chiamante].

Se si seleziona l'opzione [Chiamata in uscita] o [Storico ID chiamante], selezionare il numero desiderato, quindi premere [Applica].

- [Rubrica]

Premere [Rubrica].

Effettuare una delle seguenti operazioni:

- Selezionare il numero desiderato, quindi premere [Applica].
- Premere , quindi immettere la prima lettera del nome e premere [OK]. Selezionare il nome da comporre. Se il nome ha due numeri, selezionare il numero desiderato. Premere [Applica].

#### 4 Per modificare le impostazioni fax, premere [Opzioni].

Al termine, premere [OK].

#### 5 Premere [Inizio fax].

- Se si utilizza l'ADF, l'apparecchio avvia la scansione e l'invio del documento.
- Se si utilizza il piano dello scanner e si seleziona [Bianco e nero] nella sezione [Impostaz. colo.], la macchina avvia la scansione della prima pagina.

Passare al punto successivo.

- Se si utilizza il piano dello scanner e si seleziona [Colore] nella sezione [Impostaz. colo.], sul touchscreen viene richiesto se si desidera inviare un fax a colori.

Premere [Sì (fax a colori)] per confermare. L'apparecchio avvia la composizione e l'invio del documento.

#### 6 Quando sul touchscreen viene visualizzato il messaggio [Pag. Successiva?], effettuare una delle seguenti operazioni:

- Premere [No] una volta completata la scansione delle pagine. L'apparecchio inizia a inviare il documento.
- Premere [Sì] per eseguire la scansione di un'altra pagina. Posizionare la pagina successiva sul piano dello scanner, quindi premere [OK]. L'apparecchio avvia la scansione della pagina.

Ripetere questo punto per tutte le pagine aggiuntive.



# Selezionare la modalità di ricezione corretta

**Modelli correlati:**  
MFC-J890DW/MFC-J895DW

È necessario scegliere una modalità di ricezione in base ai dispositivi esterni e ai servizi telefonici presenti sulla linea.

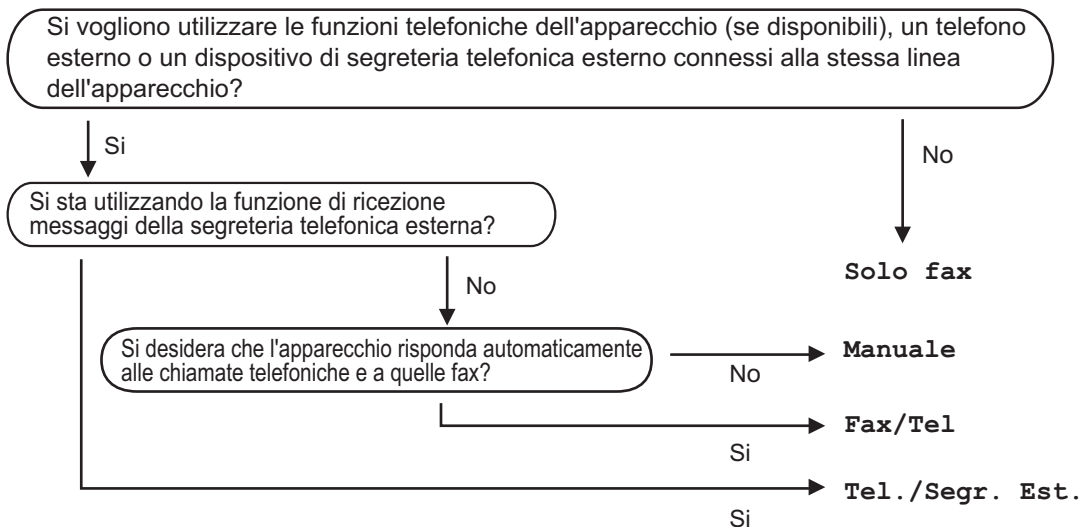
Per impostazione predefinita, l'apparecchio è predisposto per la ricezione automatica dei fax inviati. Il diagramma che segue fornisce indicazioni per la selezione della modalità più adatta.



- 1 Premere  [Imp.] > [Tutte le imp.] > [Fax] > [Imp.ricezione] > [Mod. di ricez.].
- 2 Premere ▲ o ▼ per visualizzare l'opzione [Solo fax], [Fax/Tel], [Tel./Segr. Est.] o [Manuale], quindi selezionare l'opzione desiderata.
- 3 Premere .

## Controllare la qualità di stampa

Se i colori e il testo appaiono sbiaditi o presentano striature oppure se manca testo dalle stampe, è possibile che gli ugelli delle testine di stampa siano ostruiti. Stampare il foglio di verifica della qualità di stampa e controllare lo schema di verifica degli ugelli.

- 1 Premere  [Inchiostro] > [Migliora qualità di stampa] > [Controlla qualità di stampa].



È possibile inoltre premere  [Imp.] > [Manutenz] > [Migliora qualità di stampa] > [Controlla qualità di stampa].

- 2 Premere [Inizio].  
L'apparecchio stampa il foglio di verifica della qualità di stampa.
- 3 Controllare la qualità dei quattro blocchi di colore stampati sul foglio.
- 4 Sul touchscreen viene richiesto un riscontro sulla qualità di stampa. Effettuare una delle operazioni seguenti:
  - Se tutte le linee sono chiare e visibili, premere [No], quindi premere  per terminare la verifica della qualità di stampa.
  - Se si nota l'assenza di alcune linee (vedere **Scadente**, di seguito), premere [Sì].

OK

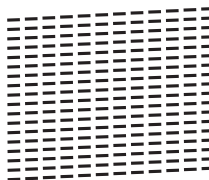

Scadente

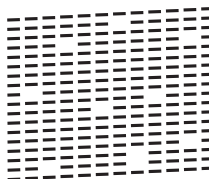

- 5 Sul touchscreen viene richiesto di controllare la qualità di stampa di ogni colore. Premere il numero dello schema (1–4) più simile al risultato di stampa.
- 6 Effettuare una delle operazioni seguenti:
  - Se è necessario pulire le testine di stampa, premere [Inizio] per avviare la procedura di pulizia.
  - Se non è necessario pulire le testine di stampa, la schermata Manutenzione viene nuovamente visualizzata sul touchscreen.  
Premere .
- 7 Al termine della procedura di pulizia, sul touchscreen viene richiesto se si desidera stampare nuovamente il foglio di verifica della qualità di stampa. Premere [Sì], quindi premere [Inizio].  
L'apparecchio stampa nuovamente il foglio di verifica della qualità di stampa. Controllare nuovamente la qualità dei quattro blocchi di colore stampati sul foglio.

Se la qualità di stampa non migliora dopo la pulizia delle testine di stampa, provare a installare una nuova cartuccia d'inchiostro sostitutiva originale Brother per ogni colore

che presenta problemi. Pulire nuovamente le testine di stampa. Se la stampa non migliora, contattare il servizio assistenza clienti Brother o il proprio rivenditore Brother.

## IMPORTANTE

NON toccare le testine di stampa. Se si toccano le testine di stampa, si rischia di danneggiarle in modo permanente e invalidarne la garanzia.



In caso di ostruzione di un ugello delle testine di stampa, la prova di stampa avrà l'aspetto seguente.



Una volta effettuata la pulizia degli ugelli delle testine di stampa, la stampa non presenterà più righe.



## Controllare l'allineamento di stampa della macchina Brother

Se il testo stampato è sfocato o le immagini risultano sbiadite in seguito al trasporto della macchina, regolare l'allineamento di stampa.

- 1 Premere  [Inchiostro] > [Migliora qualità di stampa] > [Allineamento].



È possibile inoltre premere  [Imp.] > [Manutenz] > [Migliora qualità di stampa] > [Allineamento].

- 2 Premere [Avanti].

- 3 Premere [Inizio].

L'apparecchio stampa la pagina di verifica dell'allineamento.

(A)

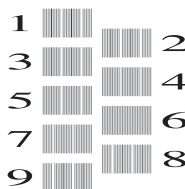

- 4 Per lo schema (A), premere ▲ o ▼ per visualizzare il numero della prova di stampa con le linee verticali meno visibili (1-9), quindi selezionarlo (nell'esempio sopra riportato, la riga numero 6 rappresenta la scelta ottimale). Premere [OK].

Ripetere il passaggio per gli schemi rimanenti.



Quando l'allineamento di stampa non è regolato correttamente, il testo appare sfocato o storto come negli esempi.

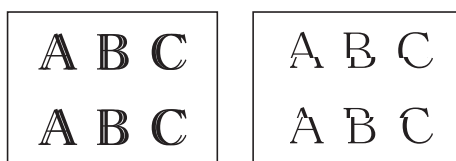

Una volta regolato correttamente l'allineamento di stampa, il testo appare come in questo esempio.

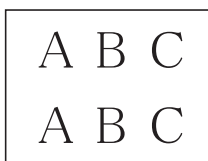

- 5 Premere .

Utilizzare questa sezione per risolvere problemi che si possono verificare durante l'utilizzo della macchina Brother.

## Identificare il problema

Se l'apparecchio presenta un malfunzionamento, è possibile risolvere autonomamente la maggior parte dei problemi.

Verificare prima di tutto le seguenti condizioni:

- Il cavo di alimentazione della macchina è collegato correttamente e la macchina è accesa.
- Tutti gli elementi di protezione (di colore arancio) della periferica siano stati rimossi.
- Le cartucce d'inchiostro sono state installate correttamente.
- Il coperchio dello scanner e il coperchio carta inceppata sono chiusi correttamente.
- La carta è inserita correttamente nell'apposito vassoio.
- I cavi di interfaccia sono stati saldamente connessi all'apparecchio e al computer oppure la connessione senza fili è impostata sia sull'apparecchio che sul computer.
- (Per i modelli dotati di funzionalità di rete) Il punto di accesso (per le reti senza fili), il router o l'hub è acceso e il pulsante di collegamento lampeggia.

Per trovare l'errore e la soluzione, controllare il display LCD o lo stato della macchina in **Status Monitor** sul computer.

## Uso del display LCD

1. Seguire le indicazioni dei messaggi visualizzati sul display LCD.
2. Vedere le istruzioni nella seguente tabella Messaggi di errore e di manutenzione.
3. Se non è possibile risolvere l'errore, vedere la *Guida utente in linea: Messaggi di errore e manutenzione*



## Uso di Status Monitor

- Fare doppio clic sull'icona  nella barra delle applicazioni.
- Ogni colore dell'icona indica lo stato della macchina.
- Fare clic sul pulsante **Risoluzione dei problemi** per accedere al sito web Brother dedicato alla risoluzione dei problemi.

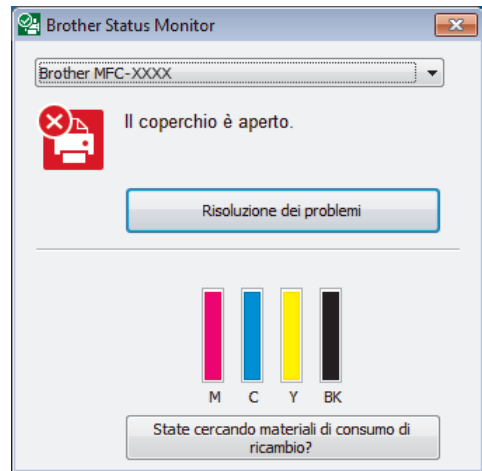

# Messaggi di errore e di manutenzione

Nella tabella sono riportati i messaggi di errore e di manutenzione più comuni. Per informazioni più dettagliate, vedere la *Guida utente in linea*.

È possibile correggere la maggior parte degli errori ed eseguire la manutenzione ordinaria autonomamente. Per altri suggerimenti, accedere alla pagina **FAQ e Risoluzione dei problemi** relativa al modello in uso, disponibile nel Brother Solutions Center all'indirizzo [support.brother.com](http://support.brother.com).





(MFC-J890DW/MFC-J895DW)

Se sul touchscreen vengono visualizzati messaggi di errore e il dispositivo Android™ supporta la funzione NFC, porre a contatto il dispositivo con il simbolo NFC sul pannello di controllo per accedere al Brother Solutions Center e consultare le FAQ (domande frequenti) aggiornate dal dispositivo. (Potrebbero essere applicabili le tariffe previste dal proprio fornitore di telefonia per messaggi e dati.)

Assicurarsi che la funzione NFC sia impostata su Sì sia sull'apparecchio Brother sia sul dispositivo Android™.

Messaggio di errore	Operazione da eseguire
Bassa temperatura	Dopo aver riscaldato la stanza, lasciare riscaldare la macchina a temperatura ambiente. Riprovare quando la macchina si è riscaldata.
Carta esaurita	Effettuare una delle seguenti operazioni: <ul style="list-style-type: none"><li>• Ricaricare il vassoio carta, quindi seguire le istruzioni visualizzate sul display LCD.</li><li>• Rimuovere e ricaricare la carta, quindi seguire le istruzioni visualizzate sul display LCD.</li></ul>
	La carta non è stata inserita nella fessura di alimentazione manuale in posizione centrale. Rimuovere la carta e reinserirla al centro della fessura di alimentazione manuale, quindi seguire le istruzioni visualizzate sul display LCD. Ulteriori informazioni >> <i>Guida utente in linea: Caricare carta nella fessura alimentazione manuale</i>
	Il coperchio carta inceppata non è stato chiuso correttamente.
Carta non inser. ripetitivo	Pulire i rulli di scorrimento carta. Ulteriori informazioni >> <i>Guida utente in linea: Pulire i rulli di presa</i> Il vassoio carta fotografica è in posizione errata. Riportare il vassoio carta fotografica sulla posizione di stampa Normale quando si utilizzano fogli pretagliati.

Messaggio di errore	Operazione da eseguire
Cartuccia errata	<p>Il numero di modello della cartuccia d'inchiostro non è compatibile con l'apparecchio in dotazione.</p> <p>Verificare se il numero di modello della cartuccia d'inchiostro è in grado di funzionare con la macchina.</p> <p>►► <i>Informazioni correlate: Specifiche relative ai materiali di consumo al termine di questa sezione.</i></p>
Colore inchiostro errato	<p>Controllare quali cartucce d'inchiostro sono inserite in posizione di colore errata e spostarle nella posizione corretta.</p>
Dati rimasti in memoria	<p>Premere . L'apparecchio annulla l'operazione e cancella i dati dalla memoria. Provare a eseguire una nuova stampa.</p>
Dispositivo inutilizzabile Disconnettere il dispositivo dal connettore anteriore e spegnere e riaccendere l'apparecchio	<p>All'interfaccia diretta USB è collegato un dispositivo difettoso.</p> <p>Scollegare il dispositivo dall'interfaccia diretta USB, quindi premere  per spegnere e riaccendere l'apparecchio.</p>
Dispositivo inutilizzabile Disconnettere il dispositivo USB.	<p>All'interfaccia diretta USB sono stati collegati un dispositivo USB o un'unità flash USB non supportati.</p> <p>Scollegare il dispositivo dall'interfaccia diretta USB. Spegner e riaccendere l'apparecchio.</p>
Documento incepp./troppo lungo	<p>Il documento non è stato inserito o alimentato correttamente o il documento acquisito dall'ADF era troppo lungo.</p> <p>Ulteriori informazioni ►► <i>Guida utente in linea: Documenti inceppati</i></p>
Err. formato carta	<ol style="list-style-type: none"> <li>Verificare che il formato carta selezionato sul display della macchina corrisponda al formato carta nel vassoio. Ulteriori informazioni ►► <i>Guida utente in linea: Cambiare il formato carta e il tipo di carta</i></li> <li>Verificare che la carta sia stata caricata nell'orientamento corretto e impostare le guide laterali sugli indicatori relativi al formato carta utilizzato. Ulteriori informazioni ►► <i>Guida utente in linea: Caricamento carta</i></li> <li>Una volta controllato il formato e l'orientamento della carta, seguire le istruzioni visualizzate sul display LCD.</li> </ol> <p>Se si esegue la stampa dal computer, assicurarsi che il formato carta selezionato nel driver stampante corrisponda al formato della carta inserita nel vassoio.</p> <p>Ulteriori informazioni ►► <i>Guida utente in linea: Impostazioni di stampa (Windows®) o Opzioni di stampa (Mac)</i></p>



Messaggio di errore	Operazione da eseguire
Hub inutilizzabile.	Gli hub, comprese le unità flash USB dotate di hub integrato, non sono supportati. Scollegare il dispositivo dall'interfaccia diretta USB.
Il supporto è pieno.	È possibile eseguire il salvataggio nella scheda di memoria o nell'unità flash USB solo se questa contiene meno di 999 file. Eliminare i file non utilizzati, quindi riprovare.
	Eliminare i file non utilizzati dalla scheda di memoria o dall'unità flash USB per liberare spazio, quindi riprovare.
Imp. vassoio	Questo messaggio viene visualizzato quando l'impostazione per confermare il tipo e le dimensioni della carta è attiva.  Per non visualizzare questo messaggio di conferma, modificare l'opzione su No.  Ulteriori informazioni ►► <i>Guida utente in linea: Modificare la funzione di controllo formato carta</i>
Impos. rilevare	Rimuovere la cartuccia d'inchiostro usata e installarne una nuova.
	Sostituire la cartuccia con una cartuccia d'inchiostro originale Brother. Se il messaggio di errore persiste, rivolgersi al servizio assistenza clienti Brother o al proprio rivenditore Brother.
	Estrarre la nuova cartuccia d'inchiostro e reinstallarla lentamente e saldamente finché non si blocca in posizione.  Ulteriori informazioni ►► <i>Guida utente in linea: Sostituire le cartucce di inchiostro</i>
	Ruotare lentamente la cartuccia d'inchiostro in modo che l'apertura di erogazione dell'inchiostro sia rivolta verso il basso, quindi reinstallare la cartuccia.
	Controllare i numeri di modello delle cartucce d'inchiostro e installare le cartucce corrette.  ►► <i>Informazioni correlate: Specifiche relative ai materiali di consumo al termine di questa sezione.</i>
Imposs. inizializz. touchscreen	È stato premuto il touchscreen prima del completamento dell'inizializzazione all'accensione.
	Accertarsi che niente tocchi o poggi sul touchscreen specialmente quando si collega la macchina.
	Lo sporco può rimanere accumulato tra la parte inferiore e il telaio del touchscreen.  Inserire nell'ADF un pezzo di carta rigida tra la parte inferiore del touchscreen e il telaio e farlo scorrere avanti e indietro per far fuoriuscire i residui.
Incep. ant. B  Ripeti incep. ant. B	Rimuovere la carta inceppata.
	Ulteriori informazioni ►► <i>Guida utente in linea: Inceppamento della stampante o della carta</i>  Assicurarsi che le guide laterali siano regolate in base al formato carta corretto.

Messaggio di errore	Operazione da eseguire
Incep. int./ant. A Ripeti incep. int./ant. A	<p>Rimuovere la carta inceppata.</p> <p>Ulteriori informazioni &gt;&gt;&gt; <i>Guida utente in linea: Inceppamento della stampante o della carta</i></p> <p>Assicurarsi che le guide laterali siano regolate in base al formato carta corretto.</p> <p>Non inserire nella fessura di alimentazione manuale più di un foglio di carta alla volta. Attendere che il touchscreen richieda di caricare un altro foglio di carta prima di alimentare il foglio di carta successivo nella fessura di alimentazione manuale.</p>
Incep. post. C	<p>Rimuovere la carta inceppata.</p> <p>Ulteriori informazioni &gt;&gt;&gt; <i>Guida utente in linea: Inceppamento della stampante o della carta</i></p> <p>Assicurarsi che le guide laterali siano regolate in base al formato carta corretto.</p> <p>Pulire i rulli di scorrimento carta.</p> <p>Ulteriori informazioni &gt;&gt;&gt; <i>Guida utente in linea: Pulire i rulli di presa</i></p>
Ink insufficiente	<p>Una o più cartucce d'inchiostro sono quasi esaurite.</p> <p>Ordinare una nuova cartuccia d'inchiostro. È possibile continuare a stampare finché sul touchscreen non viene visualizzato il messaggio Sostit. Inch..</p> <p>Ulteriori informazioni &gt;&gt;&gt; <i>Guida utente in linea: Sostituire le cartucce di inchiostro</i></p> <ul style="list-style-type: none"> <li>• È possibile eseguire una scansione anche se l'inchiostro sta per esaurirsi o deve essere sostituito.</li> </ul>
Memoria esaurita	<p>Se è in corso un'operazione di invio fax o di copia:</p> <ul style="list-style-type: none"> <li>• Premere  oppure <b>Esci</b> o <b>Chiudi</b> e attendere il termine delle altre operazioni in corso, quindi riprovare.</li> <li>• Premere <b>Stampa parziale</b> per eseguire la copia delle pagine acquisite fino a quel momento.</li> <li>• Cancellare i dati in memoria. Per recuperare memoria extra, è possibile disattivare la funzione di ricezione in memoria.</li> </ul> <p>Ulteriori informazioni &gt;&gt;&gt; <i>Guida utente in linea: Disattivare le operazioni di ricezione in memoria</i></p> <ul style="list-style-type: none"> <li>• Stampare i fax archiviati in memoria.</li> </ul> <p>Ulteriori informazioni &gt;&gt;&gt; <i>Guida utente in linea: Stampare un fax dalla memoria della macchina</i></p>

Messaggio di errore	Operazione da eseguire
Memoria fax esaurita	<p>Effettuare una delle seguenti operazioni:</p> <ul style="list-style-type: none"> <li>• Cancellare i dati presenti in memoria. Per recuperare memoria extra, è possibile disattivare la funzione di ricezione in memoria. Ulteriori informazioni &gt;&gt;&gt; <i>Guida utente in linea: Disattivare le operazioni di ricezione in memoria</i></li> <li>• Stampare i fax archiviati in memoria. Ulteriori informazioni &gt;&gt;&gt; <i>Guida utente in linea: Stampare un fax dalla memoria della macchina</i></li> </ul>
N. ID chiamante	<p>Non è presente la cronologia delle chiamate in entrata. Non sono state ricevute chiamate o non è stato sottoscritto il servizio ID chiamante presso la propria compagnia telefonica.</p> <p>Per utilizzare la funzione ID chiamante, contattare la propria compagnia telefonica.</p> <p>Ulteriori informazioni &gt;&gt;&gt; <i>Guida utente in linea: Identificativo</i></p>
Nessuna cartuccia	<p>Rimuovere la nuova cartuccia d'inchiostro e reinstallarla lentamente e saldamente finché non si blocca in posizione.</p> <p>Ulteriori informazioni &gt;&gt;&gt; <i>Guida utente in linea: Sostituire le cartucce di inchiostro</i></p>
Pulizia imposs. XX Impossibile inizializzare XX Imposs. stampare XX	<p>Nell'apparecchio è entrato un corpo estraneo, ad esempio un fermaglio o un pezzo di carta strappata.</p> <p>Aprire il coperchio dello scanner e rimuovere eventuali oggetti estranei o frammenti di carta dall'interno dell'apparecchio. Se il messaggio di errore rimane visualizzato, scollegare l'apparecchio dall'alimentazione per alcuni minuti, quindi ricollegarlo.</p> <p>Se non è possibile stampare i fax ricevuti, trasferirli su un altro fax o sul computer.</p> <p>Ulteriori informazioni &gt;&gt;&gt; <i>Guida utente in linea: Trasferire i fax o il rapporto giornale fax</i></p>
Scan. imposs. XX	<p>Scollegare l'apparecchio dall'alimentazione per alcuni minuti, quindi ricollegarlo.</p> <p>Se non è possibile stampare i fax ricevuti, trasferirli su un altro fax o sul computer.</p> <p>Ulteriori informazioni &gt;&gt;&gt; <i>Guida utente in linea: Trasferire i fax o il rapporto giornale fax</i></p>
Scollegamento	<p>Provare nuovamente a inviare o a ricevere.</p> <p>Se le comunicazioni vengono ripetutamente arrestate e si sta usando un sistema VoIP (Voice over IP), provare a impostare la compatibilità su Base (per VoIP).</p> <p>&gt;&gt;&gt; <i>Informazioni correlate: Interferenza sulla linea telefonica/VoIP al termine di questa sezione.</i></p>

Messaggio di errore	Operazione da eseguire
Sostit. Inch.	<p>Una o più cartucce d'inchiostro sono esaurite.</p> <p>Sostituire le cartucce d'inchiostro.</p> <p>Ulteriori informazioni ►► <i>Guida utente in linea: Sostituire le cartucce di inchiostro</i></p> <ul style="list-style-type: none"> <li>• È possibile eseguire una scansione anche se l'inchiostro sta per esaurirsi o deve essere sostituito.</li> </ul>
Stampa solo Nero Sostit. inchiostro.	<p>Una o più cartucce d'inchiostro a colori sono esaurite.</p> <p>Sostituire le cartucce d'inchiostro.</p> <p>Ulteriori informazioni ►► <i>Guida utente in linea: Sostituire le cartucce di inchiostro</i></p> <p>La macchina può interrompere tutte le operazioni di stampa e l'utente potrebbe non essere in grado di utilizzare la macchina finché non avrà installato una cartuccia d'inchiostro nuova nei seguenti casi:</p> <ul style="list-style-type: none"> <li>• Se si scollega la macchina o si rimuove la cartuccia d'inchiostro.</li> <li>• Se si seleziona l'opzione <b>Carta a lento assorbimento</b> sulla macchina o nel driver stampante.</li> </ul>
Tamp. ink quasi pieno	<p>È necessario sostituire a breve il feltro di assorbimento inchiostro. Rivolgersi al servizio assistenza clienti Brother oppure al rivenditore Brother più vicino.</p> <ul style="list-style-type: none"> <li>• Il feltro di assorbimento inchiostro assorbe la quantità minima di inchiostro emessa durante la pulizia delle testine di stampa.</li> </ul>
Tampone ink pieno	<p>È necessario sostituire il feltro di assorbimento inchiostro. Contattare il servizio assistenza clienti Brother oppure un centro assistenza locale autorizzato da Brother per la riparazione dell'apparecchio.</p>
Temperatura alta	<p>Dopo avere rinfrescato l'ambiente, attendere che l'apparecchio si raffreddi fino a raggiungere la temperatura ambiente. Riprovare dopo il raffreddamento dell'apparecchio.</p>
Vassoio carta non rilevato	<p>Con delicatezza, inserire completamente il vassoio carta nell'apparecchio.</p> <p>Non è stato possibile inserire correttamente il vassoio carta a causa della presenza di carta o di un corpo estraneo.</p> <p>Estrarre il vassoio carta dall'apparecchio e rimuovere la carta inceppata o il corpo estraneo. Se non si riesce a individuare o a rimuovere la carta inceppata ►► <i>Guida utente in linea: Inceppamento della stampante o della carta</i></p>
Volume inchiostro non rilevato	<p>Sostituire la cartuccia con una cartuccia d'inchiostro originale Brother. Se il messaggio di errore persiste, rivolgersi al servizio assistenza clienti Brother o al proprio rivenditore Brother.</p>

## Informazioni correlate



- Interferenza sulla linea telefonica/VoIP ►► pagina 15
- Specifiche relative ai materiali di consumo ►► pagina 28

## Informazioni per la conformità al Regolamento della commissione 801/2013

Modelli	Consumo energetico Standby rete <sup>1</sup>
DCP-J772DW/DCP-J774DW	Circa 1,2 W
MFC-J890DW/MFC-J895DW	Circa 1,9 W

<sup>1</sup> Tutte le porte di rete attivate e collegate

### Come attivare/disattivare la LAN wireless

- (DCP-J772DW/DCP-J774DW) Per attivare o disattivare la connessione di rete wireless, premere  [Imp.] > [Tutte le imp.] > [Rete] > [Menu abil.WLAN] > [Sì] o [No].
- (MFC-J890DW/MFC-J895DW) Per attivare o disattivare la connessione di rete wireless, premere  [Imp.] > [Tutte le imp.] > [Rete] > [Rete I/F] > [WLAN] o [Cablato LAN].

## Specifiche relative ai materiali di consumo

<b>Inchiostro</b>	L'apparecchio utilizza cartucce d'inchiostro singole per Nero, Giallo, Ciano e Magenta, separate dal gruppo delle testine di stampa.
<b>Durata delle cartucce d'inchiostro</b>	La prima volta che si installano le cartucce d'inchiostro, l'apparecchio utilizza una certa quantità d'inchiostro per riempire i tubi di trasferimento dell'inchiostro, al fine di ottenere stampe di qualità elevata. Questo processo viene eseguito una volta sola. Una volta completato il processo, le cartucce fornite con l'apparecchio presenteranno all'incirca lo stesso rendimento delle cartucce standard.
<b>Materiali di consumo sostitutivi</b>	<p>&lt;Nero con rendimento standard&gt; LC3211BK          &lt;Giallo con rendimento standard&gt; LC3211Y          &lt;Ciano con rendimento standard&gt; LC3211C          &lt;Magenta con rendimento standard&gt; LC3211M</p> <p>Nero, Giallo, Ciano e Magenta - Circa 200 pagine <sup>1</sup></p> <p>&lt;Nero ad alto rendimento&gt; LC3213BK          &lt;Giallo ad alto rendimento&gt; LC3213Y          &lt;Ciano ad alto rendimento&gt; LC3213C          &lt;Magenta ad alto rendimento&gt; LC3213M</p>

<b>Materiali di consumo sostitutivi</b>	Nero, Giallo, Ciano e Magenta - Circa 400 pagine <sup>1</sup>
	Per maggiori informazioni sui materiali di consumo sostitutivi, visitare il sito web Brother all'indirizzo <a href="http://www.brother.com/pageyield">www.brother.com/pageyield</a>
<b>Che cos'è Innobella?</b> 	Innobella è una gamma di materiali di consumo originali fornita da Brother. Il nome "Innobella" deriva dalle parole "Innovazione" e "Bella" e rappresenta una tecnologia innovativa che garantisce risultati di stampa belli e duraturi. Per la stampa di immagini fotografiche, Brother consiglia di utilizzare la carta fotografica lucida Innobella (serie BP71) per ottenere risultati di qualità elevata. L'inchiostro e la carta Innobella facilitano la creazione di stampe bellissime.

<sup>1</sup> La resa approssimativa per cartuccia è dichiarata in conformità a ISO/IEC 24711



Se si utilizza Windows®, fare doppio clic sull'**Brother Creative Center** icona  sul desktop per accedere al nostro sito web **GRATUITO** progettato per aiutare gli utenti a creare e stampare con facilità materiali personalizzati per uso aziendale e personale, utilizzando foto, testi e creatività.

Gli utenti Mac possono accedere al Brother CreativeCenter all'indirizzo web:  
[www.brother.com/creativecenter](http://www.brother.com/creativecenter)

# brother

Visitare il sito Brother sul World Wide Web all'indirizzo  
[www.brother.com](http://www.brother.com)

Prodotto con carta riciclata al 100%  
(copertina esclusa)



D00RN1001-00  
ITA  
Versione 0