

Aton CL120-CLT120

Bedienungsanleitung



Inhalt

Einführung

Modell-Ausführung	3
Zubehör-Informationen	3
Allgemeine Informationen	4
Support/Garantie/Zulassung/Konformität/ Pflegehinweise	5

Wichtige Informationen

Sicherheitshinweise	6
Wichtige Sicherheitshinweise	7
Für eine optimale Leistung	7
Weitere Hinweise	8
Technische Daten	8

Erste Schritte

Einrichtung	10
Bedienelemente	12
Display-Symbole	13
Ein-/Ausschalten des Geräts	14
Spracheinstellung	14
Datum & Zeit	15
Aufzeichnen Ihres Ansagetextes	15
Sonstige Einstellungen	15

Anrufe entgegennehmen

Anrufen	17
Anrufe entgegennehmen	17
Nützliche Funktionen während eines Gesprächs	18
Interngespräche	19
Tastensperre	20

Telefonbuch

Telefonbuch	21
Kurzwahl	22

Programmierung

Menüliste	24
Alarm	31
Nicht-stören-Modus	32
Störende Anrufe sperren	32
Babyphone	34
Weitere Programmierung	36
Registrieren von Geräten	37

Leistungsmerkmal Anruferanzeige (CLIP)

Verwenden des Leistungsmerkmals Anruferanzeige (CLIP)	39
Anruferliste	39

Anrufbeantworter

Anrufbeantworter	41
Aktivierung/Deaktivierung des Anrufbeantworters	41
Ansagetext	41
Abhören von Nachrichten	42
Erweiterte Hinweisfunktionen auf neue Nachrichten	44
Fernabfrage	45
Anrufbeantworter-Einstellungen	46

Nützliche Informationen

Voice Mail-Dienst (Combox)	48
Zeicheneingabe	48
Störung und Selbsthilfe bei der Fehlersuche	50

Index

Index	56
-------------	----

Modell-Ausführung

■ Aton CL120-Serie



■ Aton CLT120-Serie



Set	Modellbez.	Basisstation	Mobilteil	
		Teile-Nr.	Teile-Nr.	Menge
Aton-Serie	CL120	BS Aton CL120	MT Aton CLx120	1
	CLT120	BS Aton CLT120	MT Aton CLx120	1
	CLT120 Duo	BS Aton CLT120	MT Aton CLx120	2

Zubehör-Informationen

Mitgeliefertes Zubehör

Nr.	Zubehör/Teilenummer	Menge
①	Netzteil für Basisstation/PNLV226CE	1
②	Telefonkabel (RJ11/RJ11)	1
③	Telefonstecker (Adapter RJ11/TT83)	1
④	Standardakkus*1	2
⑤	Akkufachabdeckung*2	1

*1 Informationen zu Ersatzakkus finden Sie unter Seite 4.

*2 Das Mobilteil wird mit angebrachter Akkufachabdeckung geliefert.

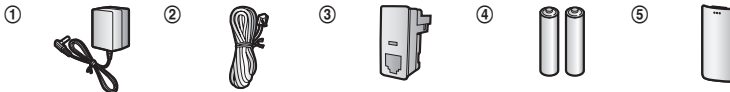

Optionales Zubehör/Ersatzteile

Alle Zubehörteile und Akkus können Sie über den Fachhandel oder unter www.swisscom.ch/onlineshop bestellen.

Einführung

Verwenden Sie nur Originalzubehör. So vermeiden Sie mögliche Gesundheits- und Sachschäden und stellen sicher, dass alle relevanten Bestimmungen eingehalten werden.

Zubehör	Modellnummer
Standardakkus	HHR-4MVE ^{*1}
	Akkutyp: – Ni-MH (Nickelmetallhydrid) – 2 x Größe AAA (R03) für jedes Mobilteil
DECT-Repeater	Repeater RTX 4002
Schlüsselfinder ^{*2}	KX-TGA20EX ^{*3}

*1 Ersatzakkus haben möglicherweise eine andere Kapazität als die mitgelieferten Akkus.

*2 Der Schlüsselfinder wird zur Zeit durch Swisscom nicht angeboten.

*3 Durch Registrieren des Schlüsselfinders (max. 4) in einem digitalen Schnurlostelefon des Typs Aton CL117, CLx120, CLx200, CLx210 und Anbringen des Schlüsselfinders an einen leicht zu verlierenden Gegenstand können Sie den verlegten Gegenstand suchen und finden.

Wenden Sie sich für Informationen zur Verfügbarkeit des Schlüsselfinders an die Verkaufsstelle oder den autorisierten Vertrieb.

Weitere Hinweise

- Design und Spezifikationen können ohne Ankündigung geändert werden.
- Die in dieser Bedienungsanleitung verwendeten Abbildungen können vom eigentlichen Produkt geringfügig abweichen.

Erweiterung des Telefonsystems

Mobilteil (optional): mit Set MT/LS Aton CLx120	
Sie können das Telefonsystem erweitern und optionale Mobilteile (maximal 6) für eine einzelne Basisstation registrieren. <ul style="list-style-type: none">• Optionale Mobilteile können eine andere Farbe haben als die mitgelieferten Mobilteile.	

Allgemeine Informationen

Swisscom Contact Centre 0800 800 800

- Unter dieser Gratisnummer beraten wir Sie gerne zu allen Fragen rund um die Telekommunikation: Festnetz, Mobile, Breitband DSL, Bluewin TV, Fragen zur Rechnung, und vieles mehr.

Support/Garantie/Zulassung/Konformität/Pflegehinweise

Support

Haben Sie allgemeine Fragen zu Produkten und Dienstleistungen, so steht Ihnen jederzeit der Kundendienst von Swisscom unter der Gratisnummer 0800 800 800 oder www.swisscom.ch zur Verfügung.

Garantie

Die Reparaturleistungen richten sich nach den "Garantiebestimmungen Swisscom (Schweiz) AG". Bei Auftreten von Mängeln kann sich der Kunde an die Verkaufsstelle oder an den entsprechenden Kundendienst von Swisscom wenden. Das Bringen und Abholen des Gerätes geht auch im Garantiefall zu Lasten des Käufers. Für Mängel und Störungen, die auf Wunsch des Käufers an seinem Domizil behoben werden (nicht für alle Geräte möglich), stellt Swisscom dem Kunden Arbeitsweg, Fahrzeug und Arbeitsdauer in Rechnung.

Bei Mietgeräten können Sie vom kostenlosen Service vor Ort profitieren.

Einschränkungen

Die Garantie erstreckt sich nicht auf Betriebs- und Verbrauchsmaterial wie Batterien, Akkus oder Informationsträger (z.B. als CD oder in Papierform abgegebene Bedienungsanleitung). Sie erstreckt sich auch nicht auf Mängel, die aufgrund von Einwirkung von Feuchtigkeit oder anderer äusserer Einwirkungen (Sturz-, Druck- oder Schlagschäden inkl. Transportschäden) zurückzuführen sind.

Zulassung/Konformität

Dieses Gerät ist zum Betrieb am analogen Schweizer Netz vorgesehen. Länderspezifische Besonderheiten sind berücksichtigt. Bei Rückfragen wegen der Unterschiede in den öffentlichen Telefonnetzen wenden Sie sich bitte an Ihren Fachhändler bzw. Netzbetreiber.

Hiermit erklärt Swisscom, dass dieses Gerät den grundlegenden Anforderungen und anderen relevanten Bestimmungen der Richtlinie 1999/5/EG entspricht.

C €2200

Die Konformitätserklärung ist auf folgender Webseite abrufbar:
www.swisscom.ch

Pflegehinweis

Reinigen Sie die Gehäuseoberflächen mit einem weichen und fusselfreien Tuch.
Verwenden Sie keine Reinigungs- oder Lösungsmittel.

Wichtige Informationen

Sicherheitshinweise

Lesen Sie diesen Abschnitt vor Inbetriebnahme des Produkts sorgfältig durch, um ernsthafte bzw. lebensgefährliche Verletzungen oder Sachbeschädigungen zu vermeiden und einen ordnungsgemäßen und sicheren Betrieb zu gewährleisten.

WARNUNG

Stromanschluss

- Verwenden Sie nur die am Produkt angegebene Stromquelle.
- Achten Sie darauf, dass Netzsteckdosen und Verlängerungskabel nicht überlastet werden. Andernfalls können Feuer oder elektrischer Schlag die Folge sein.
- Das Netzteil/den Netzstecker vollständig in die Steckdose einsetzen. Nichtbeachten kann elektrische Schläge und/oder übermäßige Wärme verursachen und zu Bränden führen.
- Entfernen Sie regelmäßig Staub usw. vom Netzteil/Netzstecker, indem Sie den Netzstecker aus der Steckdose ziehen und Netzteil und -stecker mit einem trockenen Tuch abwischen. Staub, der sich angesammelt hat, kann fehlerhafte Isolierung durch Feuchtigkeit usw. verursachen und zu Bränden führen.
- Ziehen Sie den Netzstecker des Produkts aus der Steckdose, wenn es Rauch entwickelt, einen anomalen Geruch verströmt oder ungewöhnliche Geräusche von sich gibt. Diese Bedingungen können Brände oder elektrische Schläge auslösen. Warten Sie, bis das Gerät nicht mehr raucht, und wenden Sie sich an eine autorisierte Kundendienststelle.
- Ziehen Sie den Netzstecker aus der Steckdose und berühren Sie nicht die Innenseite des Produkts, wenn das Gehäuse geöffnet wurde.
- Berühren Sie den Netzstecker nie mit nassen Händen. Andernfalls besteht die Gefahr eines elektrischen Schlags.

Installation

- Um Feuer und elektrische Schläge zu vermeiden, sollten Sie dieses Gerät niemals Regen oder Feuchtigkeit aussetzen.

- Stellen Sie das Produkt nicht in der Nähe automatisch gesteuerter Geräte auf, wie zum Beispiel Automatiktüren oder Feueralarmen, und verwenden Sie es nicht in der Nähe solcher Geräte. Von dem Produkt abgegebene Funkwellen können Fehlfunktionen der Geräte verursachen und damit zu Unfällen führen.
- Sorgen Sie dafür, dass das Netzteilkabel oder Telefonkabel nicht unter Zug stehen oder verbogen werden und dass keine schweren Gegenstände auf ihnen abgestellt werden.

Vorsichtsmaßnahmen

- Ziehen Sie den Netzstecker des Produkts vor der Reinigung aus der Netzsteckdose.
- Bauen Sie das Produkt nicht auseinander.
- Halten Sie jedwede Flüssigkeiten (Putzmittel, Reinigungsmittel usw.) fern vom Stecker des Telefonkabels. Sonst könnte ein Feuer entstehen. Falls der Stecker des Telefonkabels nass wird, entfernen Sie ihn sofort von der Wandsteckdose, und verwenden Sie ihn nicht.

Medizinische Informationen

- Wenden Sie sich an den Hersteller Ihrer persönlichen medizinischen Geräte, wie zum Beispiel Herzschrittmacher oder Hörgerät, um zu erfahren, ob diese ausreichend gegen externe Hochfrequenzenergie abgeschirmt sind. (Das Produkt arbeitet in einem Frequenzbereich von 1,88 GHz bis 1,90 GHz und die RF-Übertragungsleistung beträgt (max.) 250 mW.)
- Verwenden Sie das Produkt nicht in Gesundheitseinrichtungen, wenn Bestimmungen auf dem Gelände Sie anweisen, solche Geräte nicht zu verwenden. In Krankenhäusern oder Gesundheitseinrichtungen werden möglicherweise Geräte verwendet, die empfindlich auf externe Hochfrequenzenergie reagieren.

VORSICHT

Einrichtung und Standort

- Schließen Sie das Telefonkabel niemals während eines Gewitters an.

Wichtige Informationen

- Installieren Sie niemals Telefonbuchsen in feuchten Räumen, außer wenn die Buchse ausdrücklich für Feuchträume vorgesehen ist.
- Berühren Sie abisolierte Telefondrähte oder Anschlussklemmen nur dann, wenn das Telefon vorher vom Telefonnetz getrennt wurde.
- Gehen Sie beim Installieren und Ändern von Telefonleitungen immer vorsichtig vor.
- Das Netzteil dient als Trennung zum übrigen Stromnetz. Stellen Sie sicher, dass sich die Netzsteckdose in der Nähe des Produkts befindet und leicht zugänglich ist.
- In folgenden Fällen können mit diesem Produkt keine Anrufe getätigt werden:
 - Die Akkus des Mobilteils müssen geladen werden oder sind defekt.
 - Bei einem Stromausfall.
 - Die Tastensperre ist aktiviert.

Akku

- Wir empfehlen die auf Seite 4 genannten Akkus. **VERWENDEN SIE NUR Ni-MH-Akkus der Größe AAA (R03).**
- Verwenden Sie keine alten und neuen Akkus zusammen.
- Öffnen und beschädigen Sie die Akkus nicht. Freigesetzter Elektrolyt aus den Akkus ist korrosiv und kann Verbrennungen oder Verletzungen an Augen und Haut hervorrufen. Der Elektrolyt ist toxisch und kann bei Verschlucken zu Verletzungen führen.
- Lassen Sie im Umgang mit den Akkus Vorsicht walten. Lassen Sie keine leitenden Materialien, wie beispielsweise Ringe, Armbänder oder Schlüssel die Akkus berühren, da dies zu einem Kurzschluss führen kann, bei dem sich die Akkus und/oder die leitenden Materialien überhitzen und somit Verbrennungen verursachen können.
- Laden Sie die im Lieferumfang enthaltenen oder speziell für dieses Produkt angegebenen Akkus nur gemäß den Anweisungen und Einschränkungen in diesem Handbuch.
- Verwenden Sie zum Laden der Akkus nur eine kompatible Basisstation (bzw. Ladegerät). Nehmen Sie keine Änderungen an der Basisstation (bzw. am Ladegerät) vor. Die Nichtbefolgung dieser Anweisungen kann zum Aufquellen oder Explodieren der Akkus führen.

Wichtige Sicherheitshinweise

Bei der Verwendung des Produkts müssen immer grundlegende Sicherheitsregeln beachtet werden, um das Risiko von Feuer, elektrischen Schlägen und Verletzungen zu reduzieren. Beachten Sie dabei Folgendes:

1. Verwenden Sie dieses Produkt nicht in der Nähe von Wasser, beispielsweise nahe einer Badewanne, einem Waschbecken, einer Küchenspüle oder einer Waschwanne, in einem feuchten Keller oder in der Nähe eines Pools.
2. Vermeiden Sie die Verwendung des Telefons während eines Gewitters. Es kann ein geringes Risiko eines elektrischen Schlags durch Blitze bestehen.
3. Verwenden Sie das Telefon nicht zur Meldung einer undichten Gasleitung, wenn es sich in der Nähe der undichten Stelle befindet.
4. Verwenden Sie nur Stromkabel und Akkus, die in dieser Bedienungsanleitung angegeben sind. Zum Entsorgen nicht ins Feuer werfen. Der/die Akku(s) kann/können explodieren. Beachten Sie eventuelle spezielle lokal geltende Entsorgungsvorschriften.

**BEWAHREN SIE DIESE
BEDIENUNGSANLEITUNG GUT AUF**

Für eine optimale Leistung

Standort der Basisstation/Rauschen vermeiden

Die Basisstation und andere kompatible Einheiten kommunizieren über Radiowellen miteinander.

- Für rauschfreie Kommunikation bei maximaler Reichweite stellen Sie die Basisstation wie folgt auf:
 - In Innenräumen an einem praktischen, hohen und zentralen Standort ohne Hindernisse zwischen dem Mobilteil und der Basisstation.
 - Nicht in der Nähe von elektronischen Geräten, wie TV-Geräten, Radiogeräten, PCs, schnurlosen Geräten oder weiteren Telefonen.
 - Nicht in Richtung von Hochfrequenzsendern, wie externen Mobilfunksendemasten. (Stellen Sie die Basisstation nicht in einer

Wichtige Informationen

Fenstermische oder in der Nähe eines Fensters auf.)

- Reichweite und Sprachqualität hängen von den örtlichen Umgebungsbedingungen ab.
- Wenn der Empfang für eine Basisstation nicht ausreichend ist, stellen Sie die Basisstation an einem anderen Ort auf, um einen besseren Empfang zu erzielen.

Betriebsumgebung

- Halten Sie das Produkt entfernt von Vorrichtungen wie Neonröhren und Motoren, die elektrische Störungen erzeugen.
- Das Produkt muss vor übermäßigem Rauch, Staub, hohen Temperaturen und Vibrationen geschützt werden.
- Das Produkt darf nicht direkter Sonnenbestrahlung ausgesetzt werden.
- Legen Sie keine schweren Gegenstände auf das Produkt.
- Wenn Sie das Produkt länger nicht verwenden, ziehen Sie das Netzkabel aus der Steckdose.
- Betreiben Sie das Produkt nicht in der Nähe von Wärmequellen, wie Heizungen, Kochern usw. Stellen Sie dieses Produkt nicht in Räumen auf, in denen die Temperatur unter 0 °C oder über 40 °C liegt. Feuchte Keller sollten auch vermieden werden.
- Die maximale Anrufentfernung kann sich verkürzen, wenn das Produkt an folgenden Orten benutzt wird: in der Nähe von Hindernissen wie Hügeln und Tunneln, unter der Erde oder in der Nähe von Metallobjekten wie Drahtzäunen usw.
- Der Gebrauch dieses Produkts in der Nähe elektrischer Geräte kann Störungen verursachen. Halten Sie das Produkt in einigem Abstand zu anderen elektrischen Geräten.

Weitere Hinweise

VORSICHT: Explosionsgefahr bei Verwendung nicht geeigneter Akkus. Entsorgen Sie gebrauchte Akkus gemäß den Anweisungen.

Hinweis zu Entsorgung, Übertragung und Rückgabe des Produkts

- In dem Produkt können private/vertrauliche Informationen gespeichert werden. Zum Schutz

Ihrer privaten/vertraulichen Daten empfehlen wir, Informationen wie zum Beispiel Telefonbuch- oder Anruferlisteneinträge aus dem Speicher zu löschen, bevor Sie das Produkt entsorgen, übertragen oder zurückgeben.

Hinweis zur Entsorgung

Dieses Produkt darf am Ende seiner Lebensdauer nicht über den normalen Haushaltsabfall entsorgt werden, sondern muss einer Verkaufsstelle oder an einem Sammelpunkt für das Recycling von elektrischen und elektronischen Geräten abgegeben werden gemäss Verordnung über die Rückgabe, Rücknahme und Entsorgung elektrischer und elektronischer Geräte (VREG). Die Werkstoffe sind gemäss ihrer Kennzeichnung wieder verwertbar. Mit der Wiederverwendung, der stofflichen Verwertung oder anderen Formen der Verwertung von Altgeräten leisten Sie einen wichtigen Beitrag zum Schutze der Umwelt.



Hinweis zur Batterieentfernung

Siehe "Einsetzen des Akkus" auf Seite 10.

Technische Daten

- **Standard:**
DECT (Digital Enhanced Cordless Telecommunications: Digitale, verbesserte schnurlose Telekommunikation),
GAP (Generic Access Profile: Allgemeines Zugriffsprofil)
- **Frequenzbereich:**
1,88 GHz bis 1,90 GHz
- **RF-Übertragungsleistung:**
Ca. 10 mW (durchschnittliche Leistung pro Kanal)
- **Stromversorgung:**
220–240 V AC, 50/60 Hz
- **Leistungsaufnahme:**
Basisstation*1:



Wichtige Informationen

Bereitschaft: Ca. 0,65 W

Maximum: Ca. 2,6 W

Basisstation*2:

Bereitschaft: Ca. 0,70 W

Maximum: Ca. 2,8 W

● **Betriebsbedingungen:**

0 °C–40 °C, 20 %–80 % relative Luftfeuchtigkeit
(trocken)

*1 Aton CL120-Serie: Seite 3

*2 Aton CLT120-Serie: Seite 3

Erste Schritte

Einrichtung

Anschlüsse

■ Basisstation

- 1 Schließen Sie das Netzteil an, indem Sie den Stecker fest in die Buchse drücken.
- 2 Haken Sie das Kabel zur Befestigung ein.
- 3 Schließen Sie das Netzteil an eine Steckdose an.
- 4 Verbinden Sie das Telefonkabel mit dem Gerät und dann mit der Telefonbuchse, wobei Sie ein Klicken hören sollten.
- 5 Ein DSL/ADSL-Filter (nicht im Lieferumfang enthalten) ist erforderlich, wenn Sie einen DSL/ADSL-Dienst benutzen.

Hinweis:

- Verwenden Sie nur das mitgelieferte Netzteil PNLV226CE.
- Verwenden Sie nur die mitgelieferte Telefonschnur.

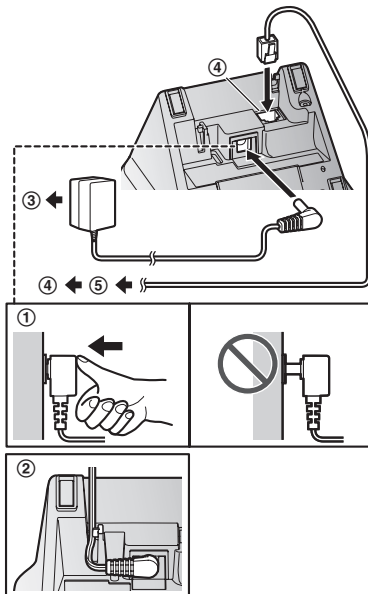

Wichtig:

- Um das Telefonkabel anzuschließen, schieben Sie den dazugehörigen Stecker vollends in die Telefonanschlussdose (A). Lassen Sie keinen Abstand zwischen dem Stecker und der Telefonanschlussdose (B).

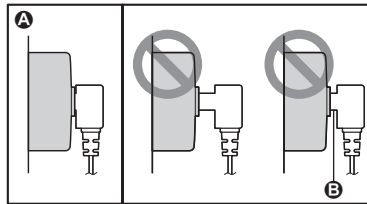

Einsetzen des Akkus

- VERWENDEN SIE NUR Ni-MH-Akkus der Größe AAA (R03) (A).
- Verwenden Sie KEINE Alkali-/Mangan-/Ni-Cd-Batterien.
- Achten Sie auf richtige Polung (+, -).

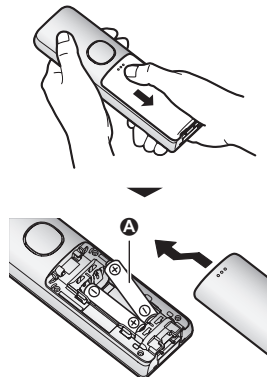

- Folgen Sie den Anweisungen auf dem Display, um das Gerät einzurichten.

Akku-Aufladung

Für ca. 7 Stunden Aufladen.

- Achten Sie darauf, dass “Ladend” angezeigt wird (A).
- Wenn die Akkus geladen sind, wird “Geladen” angezeigt.



Hinweis zur Einrichtung

Hinweis zu Anschlüssen

- Das Netzteil muss stets angeschlossen bleiben. (Es ist normal, dass sich das Netzteil während des Betriebes warm anfühlt.)
- Das Netzteil sollte an einer Wand- oder Bodensteckdose angeschlossen werden. Schließen Sie das Netzteil nicht an einer Deckensteckdose an, da sein Gewicht es aus der Steckdose ziehen könnte.

Während eines Stromausfalls

Das Gerät lässt sich während eines Stromausfalls nicht betreiben. Wir empfehlen, zur Sicherheit ein kabelgebundenes Telefon (ohne Netzteil) auf derselben Leitung oder an derselben Telefonbuchse anzuschließen, sofern Sie eine solche Telefonbuchse im Haus haben.

Hinweis zum Einsetzen der Akkus

- Verwenden Sie die mitgelieferten Akkus. Zum Ersetzen empfehlen wir die auf Seite 4, 7 genannten Akkus von Panasonic.

Hinweis zum Aufladen des Akkus

- Es ist normal, dass sich das Mobilteil während des Ladens warm anfühlt.
- Reinigen Sie die Ladekontakte von Mobilteil, Basisstation und Ladegerät ein Mal im Monat mit einem weichen und trockenen Tuch. Das Gerät vor dem Reinigen von der Netzsteckdose

und den Telefonkabeln trennen. Reinigen Sie die Kontakte häufiger, wenn das Gerät Schmierstoffen, Staub oder hoher Luftfeuchtigkeit ausgesetzt ist.

Ladezustand

Symbol	Ladezustand
	Hoch
	Mittel
	Niedrig
	Muss aufgeladen werden.

Panasonic Ni-MH-Akkuleistung (mitgelieferte Akkus)

Betrieb	Betriebsdauer
In Dauerbetrieb	Max. 14 Stunden
Im unbenutzten Zustand (Standby)	Max. 250 Stunden

Hinweis:

- Die tatsächliche Akkuleistung hängt vom Gebrauch und der Umgebung ab.
- Wenn der Eco-Modus auf “Eco Plus” gestellt ist, stoppt die Basisstation die Kommunikation mit dem Mobilteil während sie sich im Standby-Modus befindet. Dadurch verbraucht das Mobilteil bei der Suche nach der Basisstation mehr Strom als sonst und die Akku-Betriebsdauer verkürzt sich entsprechend (Seite 16).

Erste Schritte

Bedienelemente

Mobilteil

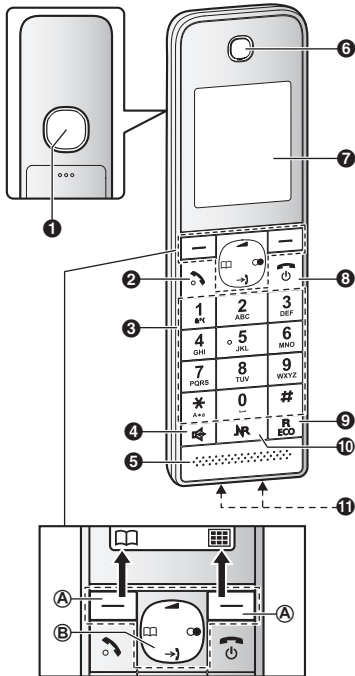

- 1 Lautsprecher
- 2 [] (Gespräch)
- 3 Wähltastatur
- 4 [] (Freisprecheinrichtung)
- 5 Mikrofon
- 6 Hörer
- 7 Display
- 8 [] (Aus/Betrieb)
- 9 [R/ECO]
R: Rückfrage/Flash
ECO: Eco-Modus-Schnellaste
- 10 [NR] (Smart-Taste/
Rauschunterdrückungstaste)

NR-Anzeige

1 Ladekontakte

■ Bedienelemente

A Softtasten

Durch Drücken einer Softtaste drücken, können Sie die Funktion auswählen, die direkt darüber auf dem Display angezeigt wird.

B Navigationstaste

Die Navigationstasten funktionieren wie folgt.

Symbol	Bedeutung
[▲]	Nach oben
[▼]	Nach unten
[◀]	Links
[▶]	Rechts

- [▲], [▼], [◀] oder [▶]: Blättern Sie durch verschiedene Listen und Einträge.
- [▲] oder [▼] (◀): Stellen Sie die Hörer/Lautsprecher-Lautstärke während des Gesprächs ein.
- [→] (Anruferliste): Anruferliste anzeigen.
- [] (Telefonbuch): Telefonbucheintrag anzeigen.
- [●] (Wahlwiederholung): Wahlwiederholungsliste anzeigen.

Basisstation

■ Aton CL120-Serie: Seite 3

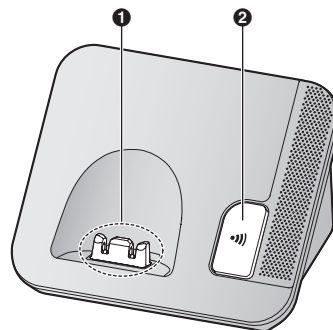

1 Ladekontakte

- ② **[••)] (Suchfunktion)**
- Sie können ein verlegtes Mobilteil wiederfinden, indem Sie **[••)]** drücken.

■ Aton CLT120-Serie: Seite 3

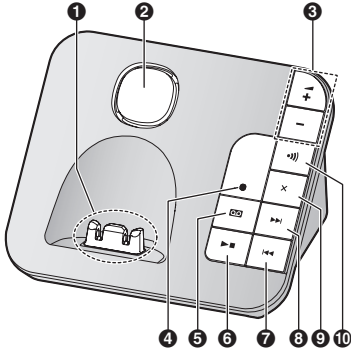

- ① Ladekontakte
- ② Lautsprecher
- ③ **[+]/[-]** (◀: Lautstärke lauter/leiser)
- ④ Anrufbeantworteranzeige Ein/Aus
- ⑤ **[☎]** (Anrufbeantworter Ein/Aus)
- ⑥ **[▶■]** (Wiedergabe/Stopp) Nachrichtenanzeige
- ⑦ **[◀◀]** (Wiederholen)
- ⑧ **[▶▶]** (Überspringen)
- ⑨ **[X]** (Löschen)
- ⑩ **[••)] (Suchfunktion)**
 - Sie können ein verlegtes Mobilteil wiederfinden, indem Sie **[••)]** drücken.

Display-Symbole

Anzeigen des Mobilteils

Einzelteile	Bedeutung
	Reichweitenstatus: Je mehr Balken angezeigt werden, desto näher befindet sich das Mobilteil an der Basisstation.
	Außerhalb der Reichweite einer Basisstation

Einzelteile	Bedeutung
	Sicherheit für Telefonanrufe ist auf "Hoch" eingestellt. (Seite 36)
	Paging, Interngespräche-Modus
	Freisprecheinrichtung ist eingeschaltet. (Seite 17)
	Der Anschluss ist belegt. <ul style="list-style-type: none"> Blinkt langsam: Der Anruf wird gehalten. Blinkt schnell: Ein eingehender Anruf wird empfangen.
	Versäumter Anruf (Seite 39)
	Eco-Modus ist auf "ECO" eingestellt. (Seite 16)
	Eco-Modus ist auf "ECO Plus" eingestellt. (Seite 16)
	Rauschunterdrückung ist eingeschaltet. (Seite 18)
	Die Tastenbeleuchtung ist ausgeschaltet. (Seite 29)
	<ul style="list-style-type: none"> Falls neben dem Batterie-Symbol angezeigt: Anrufbeantworter ist eingeschaltet.*1 (Seite 41) Falls mit einer Zahl zusammen angezeigt: Es wurden neue Nachrichten aufgezeichnet.*1 (Seite 42)
	"Nur Begrüß." ist ausgewählt. Anrufrnachrichten werden nicht aufgezeichnet.*1 (Seite 47)
	Ladezustand
	Alarm ist aktiviert. (Seite 31)
	Privatfunktion ist aktiviert. (Seite 29)
	Rufonlautstärke ist deaktiviert. (Seite 27)
	Der Nicht-stören-Modus ist aktiviert. (Seite 32)
	Störende Anrufe gesperrt. (Seite 32)

Erste Schritte

Einzelteile	Bedeutung
	Neue Voice Mail empfangen.*2 (Seite 48)
	Babyphone ist aktiviert. Der Name/die Nummer, die neben dem Symbol angezeigt werden, kennzeichnen das überwachte Gerät. (Seite 34)
Leitg. belegt	Die Leitung wird von einer anderen Person verwendet.
Besetzt	Anrufbeantworter wird von einem anderen Mobilteil oder der Basisstation verwendet.*1
BS	“BS” in der Display-Meldung steht für Basisstation.
MT	“MT” in der Display-Meldung steht für Mobilteil.

*1 Aton CLT120-Serie: Seite 3

*2 Nur für Voice Mail-Abonnenten

Mobilteil-Soft-Tastensymbole

Symbol	Aktion
	Kehrt zu vorheriger Anzeige oder externem Anruf zurück.
	Zeigt das Menü an.
OK	Übernimmt die aktuelle Auswahl.
	Tätigt einen Anruf. (Seite 17)
	Schaltet vorübergehend den Rufton bei eingehenden Anrufen aus. (Seite 17)
	Hält den Anruf.
	Öffnet das Telefonbuch.
	Wechselt den Bildschirm zur Anzeige der ausführlichen Information. (Seite 21, 30)
	Ermöglicht Bearbeiten von Telefonnummern. (Seite 33)
	Fügt neuen Eintrag hinzu. (Seite 22, 34)
	Ruft das Menü Telefonbuchsuche auf. (Seite 21)

Symbol	Aktion
	Schaltet die Tastensperre aus. (Seite 20)
	Stoppt den Alarm. (Seite 31)
	Snooze-Taste für den Alarm. (Seite 31)
✓	Wählt Einträge oder Mobilteile. (Seite 16, 31)
	Gibt eine Nachricht wieder.*1
■	Stoppt die Aufnahme bzw. Wiedergabe.*1
	Speichert Telefonnummern. (Seite 21)
✕	Löscht den ausgewählten Menüeintrag.
	Ermöglicht Interngespräche. (Seite 19)
C	Löscht eine Ziffer/ein Zeichen.
	Schaltet den Anruf stumm.

*1 Aton CLT120-Serie: Seite 3

Ein-/Ausschalten des Geräts

Halten Sie [] ca. 2 Sekunden gedrückt.

Spracheinstellung

Display-Sprache

- (rechte Soft-Taste)
- : Wählen Sie die gewünschte Sprache aus. → [OK]
-

Sprache für Sprachbedienenerführung

Verfügbar für:
Aton CLT120-Serie (Seite 3)

Sie können entweder "Deutsch", "Français" oder "Italiano" als Sprache für die Sprachführung des Anrufbeantworters auswählen. Die Standardeinstellung ist "Deutsch".

- 1 **[#]** (rechte Soft-Taste) **#112**
- 2 **[↕]**: Wählen Sie die gewünschte Einstellung.
- 3 **[OK]** → **[☎]**

Datum & Zeit

- 1 **[#]** (rechte Soft-Taste) **#101**
- 2 Geben Sie das aktuelle Datum, Monat und Jahr ein. → **[OK]**
Beispiel: 15. Juli 2014
15 07 14
 - Sie können das Datumsformat über **[#]** auswählen:
 - dd/mm/yy (date (tag)/month (monat)/year (Jahr))
 - yy/mm/dd
- 3 Geben Sie die aktuelle Uhrzeit ein.
Beispiel: 9:30
09 30
 - Sie können zwischen 24-Stunden- und 12-Stunden-Zeitformat wählen ("AM" oder "PM"), indem Sie **[☒]** drücken.
- 4 **[OK]** → **[☎]**

Aufzeichnen Ihres Ansagetextes

Verfügbar für:
Aton CLT120-Serie (Seite 3)

Anstelle von bereits aufgezeichneten Ansagetexten können Sie Ihren eigenen Ansagetext aufzeichnen und verwenden. Für Einzelheiten siehe Seite 41.

- 1 **[#]** (rechte Soft-Taste) **#302**
- 2 **[↕]**: "Ja" → **[OK]**
- 3 Ansagetext aufzeichnen. → **[■]** → **[☎]**

Sonstige Einstellungen

Smart-Taste (NR-Taste)

Die Smart-Taste (NR-Taste) befindet sich unten am Mobilteil und informiert Sie durch Blinken, dass Sie durch einfaches Drücken dieser Taste die folgenden Funktionen aktivieren können.

- **Wenn die NR-Anzeige schnell blinkt, können Sie:**
 - Anruf entgegennehmen (externer Anruf, Interngespräch). (Seite 17, 20)
 - Rufen beenden.
 - Alarmton ausschalten. (Seite 31)
 - **Wenn die NR-Anzeige im Standby-Modus langsam blinkt, können Sie:**
 - Neue Nachrichten abhören.*1 (Seite 43)
 - Anruferliste anzeigen, wenn entgangene Anrufe vorhanden sind. (Seite 39)
- Zum Aktivieren dieser Funktionen muss ihre Smart-Taste auf "Ein" gesetzt sein. (Seite 16)
*1 Aton CLT120-Serie: Seite 3

Verwendung der Smart-Taste (NR-Taste)

Wenn die NR-Anzeige schnell/langsam blinkt, drücken Sie **[NR]**.

- Die Funktionen oben können abhängig von der Situation aktiviert werden.
 - Wenn Sie einen Anruf mit der Smart-Taste entgegennehmen, wird die Freisprecheinrichtung aktiviert.
 - Selbst wenn sich das Mobilteil in der Basisstation oder im Ladegerät befindet, kann die Funktion aktiviert werden. Sie können telefonieren oder neue Nachrichten abhören*1, ohne das Mobilteil abzunehmen. Wenn Sie weitere Aktionen ausführen möchten, nehmen Sie das Mobilteil ab.
 - Wenn im Gerät neue Nachrichten*1 und entgangene Anrufe gespeichert sind, kann das Gerät die neuen Nachrichten abspielen und anschließend die entgangenen Anrufe anzeigen.
- *1 Aton CLT120-Serie: Seite 3

Hinweis:

- Bei aktivierter Tastensperre (Seite 20) können zwar eingehende Anrufe entgegengenommen

Erste Schritte

werden, aber die folgenden Funktionen sind deaktiviert, selbst wenn die **NR**-Anzeige langsam blinkt.

- Neue Nachrichten abhören.*1 (Seite 43)
- Anruferliste anzeigen, wenn entgangene Anrufe vorhanden sind. (Seite 39)

*1 Aton CLT120-Serie: Seite 3

Einstellen der Smart-Taste

Die Smart-Taste für die folgenden Funktionen muss auf "Ein" gesetzt sein.

- "Neue Nachricht"*1 (Standard: Ein)
- "Entgangener Anruf" (Standard: Aus)

Die Einstellungen können für jedes Mobilteil eingestellt werden.

*1 Aton CLT120-Serie: Seite 3

- 1 **[HÖ]** (rechte Soft-Taste) **#** **2** **7** **8**
- 2 **[↕]**: Wählen Sie die gewünschte Einstellung und drücken Sie anschließend **[✓]**.
 - "✓" wird neben den ausgewählten Funktionen angezeigt.
 - Um eine ausgewählte Funktion zu löschen, drücken Sie **[✓]** erneut. "✓" wird ausgeblendet.
- 3 **[OK]** → **[☎]**

Hinweis:

- Wenn die **NR**-Anzeige blinkt und das Mobilteil nicht auf der Basisstation oder in der Ladeschale liegt, nimmt die Akkuladung schneller ab als gewöhnlich.

Bildschirmschoner-Modus

Während eines Anrufs wird die Display-Beleuchtung abgeblendet bzw. wenn das Mobilteil nicht auf der Basisstation oder dem Ladegerät liegt und länger als 1 Minute nicht benutzt wird, schaltet sich die Display-Beleuchtung vollständig aus. Sie können das Mobilteil-Display folgendermaßen wieder aktivieren:

- Drücken Sie **[☎]** während eines Gesprächs.
- Anderenfalls drücken Sie **[☎]**.

Einstellung des ECO-Modus

Wenn nur ein Mobilteil registriert ist und dieses das Mobilteil der Basisstation ist, reduziert die Basisstation die Übertragungsleistung automatisch um bis zu 99,9 %.

Wenn das Mobilteil nicht zur Basisstation gehört oder mehrere Mobilteile registriert sind, können Sie den gewünschten Eco-Modus mit **[RECO]** auswählen.

Für den Eco-Modus sind die folgenden Einstellungen verfügbar.

- "ECO": Reduziert die Übertragungsleistung der Basisstation im Standby-Modus um bis zu 90 %. Bei Auswahl dieser Einstellung wird **ECO** im Mobilteil-Display angezeigt, anstelle von **Y**.
- "ECO Plus": Reduziert die Übertragungsleistung der Basisstation im Standby-Modus vollständig. Bei Auswahl dieser Einstellung wird **ECO** im Mobilteil-Display angezeigt, anstelle von **Y**.
- "ECO Aus" (Standardeinstellung): Deaktiviert den Eco-Modus. Bei Auswahl dieser Einstellung werden **ECO/ECO** nicht im Mobilteil-Display angezeigt.

Hinweis:

- Wenn in der Basisstation ein nicht mit ECO Plus kompatibles Mobilteil registriert wird, ist "ECO Plus" nicht verfügbar. Wenn dieses Mobilteil registriert wird, wenn "ECO Plus" bereits ausgewählt ist, ändert sich die Einstellung auf "ECO Aus".
- Bei gleichzeitiger Verwendung eines schnurlosen Telefons in der Nähe, wird die Übertragungsleistung der Basisstation ggf. nicht reduziert.
- Bei Einstellung des Eco-Modus auf "ECO Plus" klingelt das Mobilteil nach dem Empfang eines Anrufes mit Verzögerung.
- Bei aktivem Eco-Modus verringert sich die Reichweite der Basisstation im Standby-Modus.
- Wenn Sie den Repeater-Modus auf "Ein" stellen (Seite 37):
 - Eco-Modus wird deaktiviert.
 - "ECO Modus" wird im Display-Menü nicht angezeigt (Seite 28).
- Bei Einstellung des Eco-Modus auf "ECO Plus" verkürzt sich die Akku-Laufzeit (Seite 11).

Anrufe entgegennehmen

Anrufen

- 1 Nehmen Sie das Mobilteil ab und wählen Sie die Rufnummer.
 - Um eine Ziffer zu korrigieren, drücken Sie [C].
- 2 [↶]
- 3 Drücken Sie nach Beendigung des Gesprächs [⏻] oder legen Sie das Mobilteil auf die Basisstation bzw. das Ladegerät.

Verwenden der Freisprecheinrichtung

- 1 Wählen Sie die Telefonnummer und drücken Sie [☎].
- 2 Nach Beendigung des Gesprächs drücken Sie [⏻].

Hinweis:

- Um wieder auf den Hörer umzuschalten, drücken Sie [☎]/[↶].

Einstellen der Lautstärke des Hörers oder Lautsprechers

Drücken Sie während des Gesprächs wiederholt [▲] oder [▼].

Einen Anruf mithilfe der Wahlwiederholungsliste tätigen

Die letzten 10 gewählten Rufnummern sind in der Wahlwiederholungsliste gespeichert (jede maximal 24-stellig).

- 1 [☎]
- 2 [↕]: Wählen Sie den gewünschten Eintrag aus.
- 3 [↶]/[☎]
 - Wenn [☎] gedrückt wird und der Anschluss des anderen Teilnehmers besetzt ist, wählt das Gerät die Nummer automatisch mehrmals wieder.

Löschen einer Nummer in der Wahlwiederholungsliste

- 1 [☎]

- 2 [↕]: Wählen Sie den gewünschten Eintrag aus. → [X]
- 3 [↕]: "Ja" → [OK] → [⏻]

Pause (Nebenstellenanlage/ Amtsleitungsmerkmale)

Eine Pause ist gelegentlich erforderlich, wenn ein Anruf über eine Nebenstellenanlage getätigt wird, oder wenn Ferngespräche geführt werden. Auch wenn eine Telefonkarten-Zugangsnummer und/oder eine PIN im Telefonbuch gespeichert werden soll, ist eine Pause notwendig (Seite 22).

Beispiel: Wenn Sie zur Amtsholung die "0" wählen müssen, um externe Anrufe über eine Nebenstellenanlage zu führen:

- 1 [0] → [▲] (Pause)
- 2 Wählen Sie die Rufnummer. → [↶]

Hinweis:

- Jedes Mal, wenn Sie [▲] (Pause) drücken, wird eine Pause von 3 Sekunden eingefügt.

Anrufe entgegennehmen

- 1 Nehmen Sie das Mobilteil ab und drücken Sie [↶] oder [☎], wenn das Gerät klingelt.
- 2 Drücken Sie nach Beendigung des Gesprächs [⏻] oder legen Sie das Mobilteil auf die Basisstation bzw. das Ladegerät.

Any Key Answer: Sie können einen Anruf auch entgegennehmen, indem Sie eine beliebige Wähltaste drücken.

Automatischer Gesprächsmodus: Sie können Anrufe auch entgegennehmen, indem Sie einfach das Mobilteil abnehmen (Seite 29).

Rufton am Mobilteil vorübergehend aus: Sie können den Rufton vorübergehend ausschalten, indem Sie [⏻] drücken.

Verwendung der Smart-Taste

Wenn die **NR**-Anzeige schnell blinkt, drücken Sie [NR].

- Sie können Anrufe entgegennehmen, selbst wenn das Mobilteil auf der Basisstation oder auf dem Ladegerät liegt (Seite 15).

Anrufe entgegennehmen

Sie können das Gespräch beenden, indem Sie **[☎]** drücken, ohne das Mobilteil abzuhängen.

Einstellen der Ruftonlautstärke

Mobilteil

Drücken Sie wiederholt **[▲]** oder **[▼]**, um die gewünschte Lautstärke während des Klingelns einzustellen.

Basisstation*1

*1 Aton CLT120-Serie: Seite 3

Drücken Sie wiederholt **[+]** oder **[-]**, um die gewünschte Lautstärke während des Klingelns einzustellen.

- Um das Rufsignal auszuschalten, halten Sie **[-]** gedrückt, bis die Basisstation piept.

Nützliche Funktionen während eines Gesprächs

Halten

- 1 Drücken Sie **[■]** während eines externen Anrufs.
- 2 **[⇄]**: "Halten" → **[OK]**
- 3 Um Halten zu beenden, drücken Sie auf **[↶]**.

Hinweis:

- Nach 10 Minuten Halten wird das Gespräch getrennt.

Stumm

- 1 Drücken Sie während des Gesprächs **[🔇]**.
- 2 Um wieder zum Gespräch zurückzukehren, drücken Sie **[🔇]**.

Rückfrage/Flash

Mit **[R/ECO]** können Sie besondere Leistungsmerkmale Ihrer lokalen Nebenstellenanlage nutzen, z. B. die Weiterleitung eines externen Anrufs, oder auf optionale Telefonfunktionen zugreifen.

Hinweis:

- Zum Ändern der Rückfrage-/Flash-Zeit siehe Seite 29.

Für Nutzer der Leistungsmerkmale Anklopfen oder Anklopfen mit Anruferanzeige (CLIP)

Um das Leistungsmerkmal Anklopfen oder Anklopfen mit Anruferanzeige zu nutzen, müssen Sie sich zunächst bei Ihrem Service Provider/Ihrer Telefongesellschaft anmelden.

Mit diesen Funktionen können Sie während eines Gesprächs über das Telefon weitere Anrufe entgegennehmen. Wenn Sie während eines Telefongesprächs einen Anruf empfangen, hören Sie den Anklopftton.

Wenn Sie sich für das Leistungsmerkmal Anklopfen mit Anruferanzeige (CLIP) angemeldet haben, werden die Informationen des 2. Anrufers angezeigt, wenn Sie einen Anklopftton auf dem Mobilteil hören.

- 1 Drücken Sie **[R/ECO]**, um den 2. Anruf entgegenzunehmen.
- 2 Um zwischen den Anrufen umzuschalten, drücken Sie **[R/ECO]**.

Hinweis:

- Nähere Informationen zu diesem Dienst und Angaben zur Verfügbarkeit in Ihrem Gebiet erhalten Sie bei Ihrem Service Provider/Ihrer Telefongesellschaft.
- Im analogen Netz von Swisscom wird CLIP automatisch übertragen.

Mobilteil-Rauschunterdrückung

Diese Funktion ermöglicht Ihnen durch Reduzierung der Umgebungsgläusche an der Gegenstelle die Stimme Ihres Gesprächspartners deutlicher zu hören.

Drücken Sie **[NR]**, um die Funktion während des Gesprächs ein- oder auszuschalten.

Hinweis:

- Die Effektivität dieser Funktion hängt von der Umgebung ab, in der das Mobilteil verwendet wird.
- Diese Funktion steht bei Benutzung der Freisprecheinrichtung nicht zur Verfügung.

Anrufe entgegennehmen

Mobilteil-Klangverstärker

Diese Funktion bewirkt, dass die Stimme Ihres Gesprächspartners klarer und natürlicher klingt und Sie ihn so leichter verstehen können.

- 1 Drücken Sie während des Gesprächs [📞].
- 2 [🔊]: "Klang Verstärker" → [OK]
- 3 [🔊]: Wählen Sie die gewünschte Einstellung.
- 4 Drücken Sie zum Beenden [OK].

Hinweis:

- Je nach Zustand und Qualität der von Ihnen genutzten Telefonleitung kann diese Funktion auch bestehende Störgeräusche verstärken. Wenn durch diese Funktion das Hören erschwert wird, schalten Sie sie aus.
- Diese Funktion steht bei Benutzung der Freisprecheinrichtung nicht zur Verfügung.

Konferenz

Sie können an einem bereits existierenden externen Anruf teilnehmen. Um an diesem Gespräch teilzunehmen, drücken Sie [📞], wenn über das andere Mobilteil gerade ein externer Anruf erfolgt.

Hinweis:

- Aktivieren Sie die Privatfunktion (Seite 29), um zu verhindern, dass andere Benutzer an Ihren Gesprächen mit externen Gesprächspartnern teilnehmen.

Anrufweiterleitung, Konferenzschaltungen

Externe Anrufe können weitergeleitet werden oder eine Konferenzschaltung mit einem externen Anrufer kann zwischen 2 Mobilteilen aufgebaut werden.

- 1 Drücken Sie während eines externen Anrufs auf [📞].
- 2 [🔊]: "Internruf" → [OK]
- 3 [🔊]: Wählen Sie das gewünschte Gerät aus. → [OK]

- 4 Warten Sie, bis der gerufene Teilnehmer abnimmt.
 - Wenn der gerufene Teilnehmer nicht abnimmt, drücken Sie [📞], um zurück zum externen Anruf zu gelangen.

- 5 **Zum Abschluss der Weiterleitung:** Drücken Sie [📞].

Zum Einrichten einer Konferenzschaltung: [📞] → [🔊]: "Konferenz" → [OK]

- Um die Konferenzschaltung zu verlassen, drücken Sie [📞]. Die anderen 2 Teilnehmer können ihr Gespräch fortsetzen.
- Um den externen Anruf zu halten: [📞] → [🔊]: "Halten" → [OK]
Um die Konferenzschaltung wiederaufzunehmen: [📞] → [🔊]: "Konferenz" → [OK]
- Um die Konferenzschaltung abzubrechen: [📞] → [🔊]: "Konferenz abbrechen" → [OK]
Sie können das Gespräch mit dem externen Anrufer fortsetzen.

Intergespräche

Zwischen Mobilteilen können interne Anrufe getätigt werden.

Hinweis:



- Beim Paging eines Mobilteils piept das gerufene Mobilteil 1 Minute lang.
- Wenn Sie einen externen Anruf erhalten, während Sie ein Intergespräch führen, hören Sie 2 Töne. Um den Anruf entgegenzunehmen, drücken Sie [📞] und anschließend [📞].

Tätigen von Intergesprächen

- 1 [📞] (rechte Soft-Taste) → [📞]
- 2 [🔊]: Wählen Sie das gewünschte Gerät aus. → [OK]
- 3 Nach Beendigung des Gesprächs drücken Sie [📞].

Anrufe entgegennehmen

Entgegennehmen von Interngesprächen



- 1 Drücken Sie [], um auf das Rufen (Paging) zu reagieren.
- 2 Nach Beendigung des Gesprächs drücken Sie [].

Verwendung der Smart-Taste

Drücken Sie [], um auf das Rufen (Paging) zu reagieren.

Aktivieren/Deaktivieren des automatischen Interngespräche-Modus

Mit dieser Funktion kann das Mobilteil Interngespräche automatisch annehmen, wenn es angerufen wird. Sie müssen nicht [] drücken. Wenn diese Funktion auf "Ein" gestellt ist, nimmt das überwachende Mobilteil der Babyphonefunktion (Seite 35) Babyphoneanrufe ebenfalls automatisch an. Die Standardeinstellung ist "Aus".

- 1 [] (rechte Soft-Taste) #|2|7|3
- 2 []: Wählen Sie die gewünschte Einstellung.
→ [OK] → []

Tastensperre

Das Mobilteil kann gesperrt werden, so dass keine Anrufe getätigt oder Einstellungen vorgenommen werden können. Eingehende Anrufe können entgegengenommen werden, alle anderen Funktionen sind bei aktivierter Tastensperre jedoch inaktiv.

Zur Aktivierung der Tastensperre halten Sie [] (rechte Soft-Taste) ca. 3 Sekunden lang gedrückt.

- Zur Deaktivierung der Tastensperre halten Sie [] (rechte Soft-Taste) ca. 3 Sekunden lang gedrückt.

Hinweis:

- Notrufe sind erst wieder möglich, nachdem die Tastensperre deaktiviert wurde.

Telefonbuch

Sie können 200 Namen (max. 16 Zeichen) und Rufnummern (max. 24 Stellen) ins Telefonbuch eintragen und jeden Telefonbucheintrag der gewünschten Kategorie zuordnen.

Wichtig:

- Alle Einträge können von jedem registrierten Mobilteil genutzt werden.

Hinzufügen von Telefonbucheinträgen

- 1 [OK] → [OK]
- 2 [↕]: "Neuer Eintrag" → [OK]
- 3 [↕]: "(Name)" → [OK]
- 4 Geben Sie den Namen des Teilnehmers ein. → [OK]
 - Sie können den Zeicheneingabemodus ändern, indem Sie [RECO] drücken (Seite 48).
- 5 [↕]: "(Rufnummer)" → [OK]
- 6 Geben Sie die Rufnummer des Teilnehmers ein. → [OK]
- 7 [↕]: Wählen Sie die aktuelle Einstellung für die Kategorie. → [OK]
- 8 [↕]: Wählen Sie die gewünschte Kategorie aus. → [OK]
- 9 [↕]: "<Speichern>" → [OK] → [↻]

Speichern einer Nummer aus der Wahlwiederholungsliste im Telefonbuch

- 1 [OK]
- 2 [↕]: Wählen Sie den gewünschten Eintrag aus. → [≡] → [↻]
- 3 Um den Namen zu speichern, wiederholen Sie den Vorgang ab Schritt 3, "Bearbeiten von Einträgen", Seite 22.

Speichern von Anruferinformationen im Telefonbuch

- 1 [↔]

- 2 [↕]: Wählen Sie den gewünschten Eintrag aus. → [OK]
- 3 [↕]: "Speichern Anrufer ID" → [OK]
- 4 [↕]: "Telefonbuch" → [OK]
- 5 Um den Namen zu speichern, wiederholen Sie den Vorgang ab Schritt 3, "Bearbeiten von Einträgen", Seite 22.

Kategorien

Mithilfe von Kategorien können Sie Einträge im Telefonbuch schnell und einfach finden. Sie können die Namen von Kategorien ("Familie", "Freunde" usw.) ändern. Durch Zuweisen unterschiedlicher Ruftöne für die einzelnen Anruferkategorien können Sie den Anrufer identifizieren (Rufton der Kategorie).

Ändern von Kategorienamen/Einstellen des Kategorieruftons

- 1 [OK] → [OK]
- 2 [↕]: "Kategorie" → [OK]
- 3 [↕]: Wählen Sie die gewünschte Kategorie aus. → [OK]
- 4 **Um die Kategorienamen zu ändern**
[↕]: "Kategorie Name" → [OK] → Bearbeiten Sie den Namen (max. 10 Zeichen). → [OK]
Um den Kategorierufton einzustellen
[↕]: Wählen Sie die aktuelle Einstellung für den Kategorierufton. → [OK] → [↕]: Wählen Sie den gewünschten Rufton. → [OK]
- 5 [↻]

Suchen und Anrufen eines Telefonbucheintrags

- 1 [OK]
- 2 **Um durch alle Einträge zu blättern**
[↕]: Wählen Sie den gewünschten Eintrag aus.
Um nach dem ersten Zeichen zu suchen
① Drücken Sie die Wahl taste [0] bis [9] oder [#], die mit dem gesuchten Zeichen belegt ist (Seite 48).
② [↕]: Blättern Sie nach Bedarf durch das Telefonbuch.
Um nach Kategorie zu suchen

Telefonbuch

- 1 [↶] → [↷]: "Kategorie" → [OK]
- 2 [↷]: Wählen Sie die gewünschte Kategorie aus. → [OK]
- 3 [↷]: Blättern Sie nach Bedarf durch das Telefonbuch.

3 [↶]

Bearbeiten von Einträgen

- 1 Wählen Sie den gewünschten Eintrag (Seite 21). → [↷]
- 2 [↷]: "Eingeben" → [OK]
- 3 [↷]: Wählen Sie den Eintrag aus, den Sie ändern möchten. → [OK]
- 4 **Zum Ändern des Namens und der Rufnummer:**
Bearbeiten Sie den Namen oder die Rufnummer. → [OK]
Um die Kategorie zu ändern:
[↷]: Wählen Sie die gewünschte Kategorie aus. → [OK]
- 5 [↷]: "<Speichern>" → [OK] → [↶]

Löschen von Einträgen

Löschen eines Eintrags

- 1 Wählen Sie den gewünschten Eintrag (Seite 21). → [↷]
- 2 [↷]: "Löschen" → [OK]
- 3 [↷]: "Ja" → [OK] → [↶]

Löschen aller Einträge

- 1 [↷] → [↷]
- 2 [↷]: "Alle löschen" → [OK]
- 3 [↷]: "Ja" → [OK]
- 4 [↷]: "Ja" → [OK] → [↶]

Kettenwahl

Mit dieser Funktion können Sie während eines Gesprächs Rufnummern im Telefonbuch wählen. Diese Funktion kann beispielsweise verwendet werden, um eine in Ihrem Telefonbuch gespeicherte Telefonkarten-Zugriffsnummer oder

eine Konto-PIN-Nummer zu wählen, ohne dass diese manuell eingegeben werden muss.

- 1 Drücken Sie während eines externen Anrufs auf [↷].
- 2 [↷]: "Telefonbuch" → [OK]
- 3 [↷]: Wählen Sie den gewünschten Eintrag aus.
- 4 Drücken Sie [↶] (rechte Soft-Taste), um die Nummer zu wählen.

Hinweis:

- Wenn eine Telefonkarten-Zugangsnummer und/oder eine PIN im Telefonbuch gespeichert wird, drücken Sie [⏸] (Pause), um bei Bedarf Pausen nach der Nummer und PIN hinzuzufügen (Seite 17).

Kurzwahl

Sie können jeder der Kurzwahltasten ([1] bis [9]) am Mobilteil 1 Rufnummer zuweisen.

Weitere Nummern zu den Kurzwahltasten hinzufügen

■ Durch Eingabe von Rufnummern:

- 1 Halten Sie die gewünschte Kurzwahltaste ([1] bis [9]) gedrückt. → [↶↷]
- 2 [↷]: "manuell" → [OK]
- 3 Geben Sie den Namen des Teilnehmers ein (max. 16 Zeichen). → [OK]
- 4 Geben Sie die Rufnummer des Teilnehmers ein (max. 24 Stellen). → [OK] 2 Mal → [↶]

■ Aus dem Telefonbuch:

- 1 Halten Sie die gewünschte Kurzwahltaste ([1] bis [9]) gedrückt. → [↶↷]
- 2 [↷]: "Tel.-buch" → [OK]
- 3 [↷]: Wählen Sie den gewünschten Eintrag aus.
- 4 [OK] 2 Mal → [↶]

Hinweis:

- Wenn Sie einen Telefonbucheintrag bearbeiten, der einer Kurzwahltaste zugewiesen ist, wird der

bearbeitete Eintrag nicht auf die Kurzwahltaste übertragen.

Bearbeiten eines Eintrags

- 1 Halten Sie die gewünschte Kurzwahltaste (1 bis 9) gedrückt. → []
- 2 [↕]: "Eingeben" → [OK]
- 3 Bearbeiten Sie den Namen nach Bedarf. → [OK]
- 4 Bearbeiten Sie die Rufnummer nach Bedarf. → [OK] 2 Mal → [📞]

Löschen eines Eintrags

- 1 Halten Sie die gewünschte Kurzwahltaste (1 bis 9) gedrückt. → []
- 2 [↕]: "Löschen" → [OK]
- 3 [↕]: "Ja" → [OK] → [📞]

Anzeigen eines Eintrags/Tätigen eines Anrufs

- 1 Halten Sie die gewünschte Kurzwahltaste (1 bis 9) gedrückt.
- 2 Drücken Sie zum Anrufen [📞].

Programmierung

Menüliste

Zum Zugriff auf die Funktionen gibt es 2 Methoden.

■ Blättern durch die Display-Menüs

- 1 **[M]** (rechte Soft-Taste)
- 2 Drücken Sie **[v]**, **[Δ]**, **[▶]** oder **[◀]**, um das gewünschte Hauptmenü auszuwählen. → **[OK]**
- 3 Drücken Sie **[v]** oder **[Δ]**, um den gewünschten Eintrag aus den anschließenden Untermenüs auszuwählen. → **[OK]**
- 4 Drücken Sie **[v]** oder **[Δ]**, um die gewünschte Einstellung auszuwählen. → **[OK]**

■ Über Direkteingabecodes

- 1 **[M]** (rechte Soft-Taste) → Geben Sie den gewünschten Code ein.
Beispiel: Drücken Sie **[M]** (rechte Soft-Taste) **#101**.
- 2 Wählen Sie die gewünschte Einstellung. → **[OK]**

Hinweis:

- Um den Vorgang zu beenden, drücken Sie **[P]**.
- In der folgenden Tabelle werden die Standardeinstellungen durch < > angezeigt.
- In der folgenden Tabelle wird die Referenzseitenzahl durch **[P]** angezeigt.
- Die Reihenfolge der Display-Menüs und die Untermenüs können abhängig von Ihrem Modell abweichen.

Tabelle für Display-Menübaum und Direkteingabecodes

Hauptmenü: **[M]** "Anruferliste"

Betrieb	Code	[P]
Anzeigen der Anruferliste.	#213	39

Hauptmenü: **[M]** "AB-System"^{*1}

Untermenü 1	Untermenü 2	Einstellungen	Code	[P]
Nachrichtenliste	–	–	#329	43
Neue Nachr. abspielen	–	–	#323	43
Alle Nachr. abspielen	–	–	#324	43
Alle Nachr. löschen ^{*2}	–	–	#325	44
Begrüßung	Ansage aufzeich. ^{*2}	–	#302	41
	Ansage wiedergeben	–	#303	42
	Standard ^{*2} (Gerät auf vorab aufgezeichneten Ansagetext zurücksetzen)	–	#304	42

Programmierung

Untermenü 1	Untermenü 2	Einstellungen	Code	
Hinweiston neue Nachr.* ²	Ausgehender Anruf – Ein/Aus	Ein <Aus>	#338	44
	Ausgehender Anruf – Benachrichtigung	–		
	Ausgehender Anruf – Fernabfrage	Aktivieren <Deaktivieren>		
	Hinweiston Basis	Ein <Aus>	#339	44
Einstellungen	Anzahl Ruftöne* ²	2-7 Rufzahl <4 Rufzahl> Automatisch	#211	47
	Aufnahmezeit* ²	1 Minute <3 Minuten> Nur Begrüß.* ³	#305	47
	Fernabfrage* ²	–	#306	45
	Mithören	<Ein> Aus	#310	46
AB Ein* ²	–	–	#327	41
AB Aus* ²	–	–	#328	41

Hauptmenü:  "Störende Anruf. sperr."*²

Betrieb	Code	
Speichern/Anzeigen gesperrter Nummern.	#217	32

Hauptmenü:  "Internruf"

Betrieb	Code	
Rufen des gewünschten Geräts.	#274	19

Hauptmenü:  "Schlüssel-finder"*⁴

Untermenü 1	Untermenü 2	Einstellungen	Code	
Suche	–	–	#655	–
Batterie prüfen	–	–		

Hauptmenü:  "Kurzwahl"*^{5, 6}

Betrieb	Code	
Kurzwahleintrag anzeigen lassen.	#261	22

Programmierung

Hauptmenü: 📺 "Anzeige-Einstellungen"^{*7}

Untermenü 1	Untermenü 2	Einstellungen	Code	👉
Hintergrund	-	<Hintergrund1>	#181	-
Uhr	-	<Ein> Aus	#198	-
Displayfarbe	-	<Farbe1> Farbe2	#182	-
Display-Modus ^{*8}	-	<Mehrfache Einträge> Einzeleinträge	#192	-
Tastenbel.	-	<Ein> Aus	#276	-
Licht bei Laden ^{*9} (LCD-Hintergrundbeleuchtung)	-	<Ein> Aus	#191	-
Mobilteil Name	-	-	#104	36
Name anzeig.	-	Ein <Aus>	#105	36

Hauptmenü: 🎵 "Ruftoneinstellungen"

Untermenü 1	Untermenü 2	Einstellungen	Code	👉
Ruflautstärke	Mobilteil	Aus-6 <6>	#160	-
	Basis ^{*1, *2}	Aus-6 <3>	# 160	-
Klingelton ^{*10} (Mobilteil)	-	<Klingelton 1>	#161	-
Nicht-Stören Modus	Ein/Aus	Ein <Aus>	#238	32
	Start/Ende	<23:00/06:00>	#237	32
	Rufverzöger.	30 Sek <60 Sek> 90 Sek 120 Sek Kein Rufsign.	#239	32
	Kategorie auswählen	Kategorie 1-9	#241	32
Erster Klingelton ^{*2, *11}	-	<Ein> Aus	#173	-

Hauptmenü: 📞 "Babyphone"

Untermenü 1	Untermenü 2	Einstellungen	Code	👉
Ein/Aus	-	Ein <Aus>	#268	34

Programmierung

Untermenü 1	Untermenü 2	Einstellungen	Code	
Empfindlichkeit	-	Niedrig <Mittel> Hoch	#269	35

Hauptmenü:  "Einstellungen"

Untermenü 1	Untermenü 2	Einstellungen	Code	
Ruftoneinstellungen	Ruflautstärke - Mobilteil	Aus-6 <6>	#160	-
	Ruflautstärke - Basis ^{*1, *2}	Aus-6 <3>	# X 160	-
	Klingelton ^{*10} (Mobilteil)	<Klingelton 1>	#161	-
	Nicht-Stören Modus - Ein/Aus	Ein <Aus>	#238	32
	Nicht-Stören Modus - Start/Ende	<23:00/06:00>	#237	32
	Nicht-Stören Modus - Rufverzöger.	30 Sek <60 Sek> 90 Sek 120 Sek Kein Rufsign.	#239	32
	Nicht-Stören Modus - Kategorie auswählen	Kategorie 1-9	#241	32
	Erster Klingelton ^{*2, *11}	<Ein> Aus	#173	-
Zeiteinstell.	Datum/Uhr eingeben ^{*2}	-	#101	15
	Wecker - Alarm1-5	Einmalig Täglich Wöchentlich <Aus>	#720	31
	Zeitanpass. ^{*2, *12}	<Anrufer ID> manuell	#226	-

Programmierung

Untermenü 1	Untermenü 2	Einstellungen	Code	
Schlüssel-finder Setup ⁴ - 1:Neues Gerät hinzufügen (für Finder1) ¹³ - 2:Neues Gerät hinzufügen (für Finder2) - 3:Neues Gerät hinzufügen (für Finder3) - 4:Neues Gerät hinzufügen (für Finder4)	Name ändern ^{*2}	Finder1	#6561	-
		Finder2 ^{*14}	#6562 ^{*15}	
		Finder3 ^{*14}	#6563 ^{*15}	
		Finder4 ^{*14}	#6564 ^{*15}	
	Anmelden	-	#6571	-
			#6572 ^{*15}	
			#6573 ^{*15}	
			#6574 ^{*15}	
	Registrierung löschen	-	#6581	-
			#6582 ^{*15}	
		#6583 ^{*15}		
		#6584 ^{*15}		
Störende Anruf. sperr. ^{*2}	Einzelne Nummer	-	#217	32
	Nummernkreise	-		
	Unterdrückte Nr.	Ein <Aus>	#240	33
Kurzwahl	-	-	#261	22
ECO Modus ^{*2, *16}	-	<Aus> ECO ECO Plus	#725	16
Verschlüsselung ^{*2, *16}	-	<Standard> Hoch	#729	36
Ansage aufzeich. ^{*1, *2}	-	-	#302	41

Programmierung

Untermenü 1	Untermenü 2	Einstellungen	Code	
Anzeige-Einstellungen	Hintergrund	<Hintergrund1>	#181	-
	Uhr	<Ein> Aus	#198	-
	Displayfarbe	<Farbe1> Farbe2	#182	-
	Display-Modus ⁸	<Mehrfache Einträge> Einzeleinträge	#192	-
	Tastenbel.	<Ein> Aus	#276	-
	Licht bei Laden ⁹ (LCD-Hintergrundbeleuchtung)	<Ein> Aus	#191	-
	Mobilteil Name	-	#104	36
Name anzeig.	Ein <Aus>	#105	36	
Smart-Taste	-	-	#278	16
Auto Internruf	-	Ein <Aus>	#273	20
Tastentöne	-	<Ein> Aus	#165	-
Wahlkontrolle ²	-	-	#256	36
Automat. Gespräch ¹⁷	-	Ein <Aus>	#200	17
Netz-Einstellungen	Rückfrage ^{2, *18}	900 mSek 700 mSek 600 mSek 400 mSek 300 mSek 250 mSek 200 mSek 160 mSek 110 mSek <100 mSek> 90 mSek 80 mSek	#121	18
Privat-Modus ^{2, *19}	-	Ein <Aus>	#194	-
Basiseinh. PIN ²	-	<0000>	#132	37
Repeater Modus ²	-	Ein <Aus>	#138	37

Programmierung

Untermenü 1	Untermenü 2	Einstellungen	Code	
Anmelden	Mobilteil anmelden	–	#130	37
	Registrierung löschen ^{*3}	–	#131	37
Sprache	Display	<Deutsch>	#110	14
	Sprachführung ^{*1, *2}	<Deutsch> Français Italiano	#112	14

Hauptmenü:  "Zeiteinstell."

Untermenü 1	Untermenü 2	Einstellungen	Code	
Datum/Uhr eingeben ^{*2}	–	–	#101	15
Wecker	Alarm1-5	Einmalig Täglich Wöchentlich <Aus>	#720	31
Zeitanpass. ^{*2, *12}	–	<Anrufer ID> manuell	#226	–

*1 Aton CLT120-Serie: Seite 3

*2 Wenn Sie diese Einstellungen bei einem der Mobilteile programmieren, müssen Sie denselben Eintrag nicht mehr bei den anderen Mobilteilen programmieren.

*3 Beim Blättern durch die Display-Menüs wird dieses Menü nicht angezeigt. Es ist nur bei Direkteingabecode verfügbar.





*4 Diese Einstellung ist mit dem Schlüsselfinder (KX-TGA20EX) verfügbar. Weitere Informationen zum Schlüsselfinder finden Sie in der Installationsanleitung.

*5 Aton CL120-Serie: Seite 3

*6 Serie Aton CLT120: Dieses Menüsymbol wird angezeigt, wenn der Schlüsselfinder nicht registriert ist.

*7 Serie Aton CL120: Dieses Menüsymbol wird angezeigt, wenn der Schlüsselfinder nicht registriert ist.

*8 Für die Liste des Mobilteilmenüs, die Liste gespeicherter Nachrichten, die Telefonbuchliste, die Anruferliste und die Wahlwiederholungsliste können Sie festlegen, ob auf dem Display nur ein Objekt oder mehrere Objekte gleichzeitig angezeigt werden sollen. Wenn der Display-Modus so eingestellt ist, dass mehrere Objekte gleichzeitig angezeigt werden, können Sie den Modus zur Überprüfung der genaueren Informationen wie folgt umschalten:

- Drücken auf  oder
- Drücken auf  → : "Detail" →  [OK]

*9 Sie können die Display-Beleuchtung am Mobilteil beim Ladevorgang einstellen.

- "Ein": Display-Beleuchtung ist eingeschaltet (abgedunkelt).
- "Aus": Die Display-Beleuchtung schaltet sich 10 Sekunden nach Beginn des Ladevorgangs aus.

*10 Die in diesem Produkt voreingestellten Melodien ("Klingelton 3" - "Klingelton 40") werden mit Erlaubnis von © 2012 Copyrights Vision Inc. verwendet.

*11 Wenn das Gerät erst nach Empfang der Anruferdaten klingeln soll, stellen Sie diese Funktion auf "Aus".

Sie können den ersten Klingelton nur deaktivieren, wenn das Gerät standardmäßig mindestens 2 Mal klingelt, was von Ihrem Dienstanbieter/Ihrer Telefongesellschaft abhängig ist.

*12 Durch diese Funktion kann das Gerät bei jeder Übermittlung von Anruferdaten, die Datum und Uhrzeit enthalten, automatisch Datum und Uhrzeit erfassen.

Zum Aktivieren dieser Funktion wählen Sie **“Anrufer ID”**. Zum Deaktivieren dieser Funktion wählen Sie **“manuell”**.

Um diese Funktion zu nutzen, müssen Sie zuerst Datum und Uhrzeit einstellen (Seite 15).

- *13 Bei Modellen mit Schlüsselfinder erscheint im Display **“1: FINDER1”**.
- *14 Wenn Sie 2 oder mehr Schlüsselfinder registrieren.
- *15 Wenn Sie 2 oder mehr Schlüsselfinder haben.
- *16 Dieses Menü wird nicht angezeigt, wenn der Repeater-Modus auf **“Ein”** eingestellt ist.
- *17 Schalten Sie diese Funktion aus, wenn Sie die Anruferanzeige nach Anrufannahme mit dem Mobilteil sehen wollen.
- *18 Die Rückfrage-/Flash-Zeit hängt von Ihrer Telefonvermittlungsstelle oder Ihrer lokalen Nebenstellenanlage ab. Wenden Sie sich, wenn nötig, an den Fachhändler oder Einrichter Ihrer Nebenstellenanlage.
- *19 Aktivieren Sie diese Funktion, um zu verhindern, dass andere Benutzer an Ihren Gesprächen mit externen Gesprächspartnern teilnehmen.

Alarm

Ein Alarm ertönt zur festgelegten Zeit 1 Minute lang und wird 5 Mal in 5-Minuten-Intervallen (Snooze-Funktion) wiederholt. Zudem kann ein Text-Memo beim Alarm angezeigt werden. Insgesamt können jeweils 5 verschiedene Terminrufe für jedes Mobilteil eingestellt werden. Sie können 3 verschiedene Alarmoptionen (einmalig, täglich oder bestimmte Wiederholungstage) für jeden Terminruf einstellen.

Wichtig:

- Stellen Sie sicher, dass die Einstellung des Geräts für Datum und Uhrzeit korrekt ist (Seite 15).

- 1 **[M]** (rechte Soft-Taste) **#720**
- 2 Wählen Sie einen Alarm durch Drücken von **1** bis **5**. → **[OK]**
- 3 **[↑]**: Wählen Sie die gewünschte Alarmoption. → **[OK]**

“Aus”
Schaltet den Alarm aus. Weiter mit Schritt 9.

“Einmalig”
Ein Alarm ertönt ein Mal zur festgelegten Zeit.

“Täglich”
Ein Alarm ertönt täglich zur festgelegten Zeit. Weiter mit Schritt 5.

“Wöchentlich”

Ein Alarm ertönt wöchentlich zu den festgelegten Zeiten.

- 4 Fahren Sie mit der in Schritt 3 getroffenen Auswahl fort.
 - **Einmalig:**
Geben Sie das gewünschte Datum und den Monat ein. → **[OK]**
 - **Wiederholungstage:**
[↑]: Wählen Sie den gewünschten Wochentag und drücken Sie **[√]**. → **[OK]**
- 5 Geben Sie die gewünschte Zeit ein. → **[OK]**
- 6 Geben Sie ein Text-Memo ein (max. 30 Zeichen). → **[OK]**
- 7 **[↑]**: Wählen Sie den gewünschten Alarmton. → **[OK]**
 - Wir empfehlen, einen anderen Rufton als den für externe Anrufe auszuwählen.
- 8 **[↑]**: Wählen Sie die gewünschte Snooze-Einstellung. → **[OK]**
- 9 **[OK]** → **[☎]**

Hinweis:

- Drücken Sie **[☎]**, um den Alarm ganz auszuschalten.
- Wenn das Mobilteil in Gebrauch ist, ertönt der Alarm erst, nachdem das Mobilteil wieder in den Standby-Modus gewechselt hat.
- Drücken Sie eine Kurzwahltaste, **[NR]** oder **[☎]**, um den Alarm auszuschalten, die Snooze-Funktion jedoch aktiviert zu lassen.

Programmierung

- Wenn Sie ein Amtsgespräch tätigen möchten während die Snooze-Funktion aktiviert ist, deaktivieren Sie bitte die Snooze-Funktion bevor Sie den Anruf tätigen.

Nicht-stören-Modus

Der Nicht-stören-Modus ermöglicht Ihnen die Auswahl eines Zeitrahmens, in dem das Mobilteil bei externen Anrufen nicht klingelt. Diese Funktion ist nützlich, wenn Sie nicht gestört werden möchten, z.B. wenn Sie schlafen. Der Nicht-stören-Modus kann für jedes Mobilteil eingestellt werden. Anhand der Kategoriefunktion des Telefonbuchs (Seite 21) können Sie auch Kategorien von Anrufern auswählen, deren Anrufe den Nicht-stören-Modus außer Kraft setzen und das Mobilteil klingeln lassen.

Wichtig:

- Stellen Sie sicher, dass die Einstellung des Geräts für Datum und Uhrzeit korrekt ist (Seite 15).
- Es wird empfohlen, bei Aktivierung des Nicht-stören-Modus zusätzlich den Rufton der Basisstation auszuschalten (Seite 27). (Aton CLT120-Serie: Seite 3)
- Wenn Sie den Alarm eingestellt haben, ertönt dieser auch bei eingeschaltetem Nicht-stören-Modus.

Ein-/Ausschalten des Nicht-stören-Modus

- 1 **[M]** (rechte Soft-Taste) **#|2|3|8**
- 2 **[↑]**: Wählen Sie die gewünschte Einstellung.
→ **[OK]**
 - Wenn Sie **“Aus”** wählen, drücken Sie zum Beenden **[☎]**.
- 3 Geben Sie die gewünschte Uhrzeit ein, zu der diese Funktion beginnen soll. → **[OK]**
- 4 Geben Sie die gewünschte Uhrzeit ein, zu der diese Funktion beendet werden soll. → **[OK]**
→ **[☎]**

Ändern von Start- und Endzeit

- 1 **[M]** (rechte Soft-Taste) **#|2|3|7**
- 2 Fahren Sie fort mit Schritt 3, “Ein-/Ausschalten des Nicht-stören-Modus”, Seite 32.

Einstellung der Ruftonverzögerung

In dieser Einstellung klingelt das Mobilteil nach einer bestimmten Wartezeit auch im Nicht-stören-Modus. Nachdem die ausgewählte Zeitspanne abgelaufen ist, klingelt das Mobilteil. Wenn Sie **“Kein Rufsign.”** auswählen, klingelt das Mobilteil niemals im Nicht-stören-Modus.

- 1 **[M]** (rechte Soft-Taste) **#|2|3|9**
- 2 **[↑]**: Wählen Sie die gewünschte Einstellung.
→ **[OK]** → **[☎]**

Hinweis:

- Wenn der Anrufbeantworter den Anruf entgegennimmt, arbeitet diese Funktion nicht. (Aton CLT120-Serie: Seite 3)

Auswahl von Kategorien, die den Nicht-stören-Modus umgehen

- 1 **[M]** (rechte Soft-Taste) **#|2|4|1**
- 2 Wählen Sie Ihre gewünschten Kategorien aus, indem Sie **[1]** bis **[9]** drücken.
 - **“✓”** wird neben den ausgewählten Kategoriennummern angezeigt.
 - Um eine ausgewählte Kategorie zu löschen, drücken Sie dieselbe Kurzwahltaste erneut. **“✓”** verschwindet.
- 3 **[OK]** → **[☎]**

Störende Anrufe sperren

Diese Funktion weist Anrufe von unerwünschten Anrufern ab. Die folgenden Elemente sind verfügbar, wenn Telefonnummern in der Anrufsperrliste (max. 50) gespeichert werden.

- **“Einzelne Nummer”**: Das Gerät kann Anrufe von bestimmten Telefonnummern abweisen.
- **“Nummernkreise”**: Das Gerät kann Anrufe abweisen, deren Nummer mit einer in der Anrufsperrliste eingetragenen Zahlenfolge beginnt, wie z. B. gebührenfreie Vorwahlnummern oder bestimmte Ortsnetzkennzahlen.

Sie können auch einstellen, dass Anrufe mit unterdrückter Rufnummer abgewiesen werden. Bei einem Anruf erfolgt kein akustisches Rufsignal, und der Anrufer wird identifiziert. Wenn die

Rufnummer des Anrufers mit einem Eintrag in der Anruflistenliste übereinstimmt, wird dem Anrufer kein Rufton übermittelt und das Gerät lehnt den Anruf ab.

Wichtig:

- Abgewiesene Anrufe werden in der Anruflistenliste protokolliert.

Speichern unerwünschter Anrufer

Speichern einer einzelnen Rufnummer

Wichtig:

- Beim Speichern von Rufnummern in der Anruflistenliste muss die Vorwahl angegeben werden.

■ Von der Anruflistenliste aus:

- 1 [→]
- 2 [↕]: Wählen Sie den Eintrag mit der zu sperrenden Nummer. → [■]
- 3 [↕]: "Speichern Anrufer ID" → [OK]
- 4 [↕]: "Störende Anruf. sperr." → [OK]
- 5 [↕]: "Ja" → [OK] → [☎]

■ Durch Eingabe von Rufnummern:

- 1 [■] (rechte Soft-Taste) #217
- 2 [↕]: "Einzelne Nummer" → [OK]
- 3 [■] → [↕]: "Hinzufügen" → [OK]
- 4 Geben Sie die Rufnummer ein (max. 24 Ziffern).
 - Um ein Zeichen zu löschen, drücken Sie [C].
- 5 [OK] → [☎]

Speichern eines Nummernbereiches

- 1 [■] (rechte Soft-Taste) #217
- 2 [↕]: "Nummernkreise" → [OK]
- 3 [■] → [↕]: "Hinzufügen" → [OK]
- 4 Geben Sie die gewünschte Nummer ein (2-8 Ziffern).
 - Um ein Zeichen zu löschen, drücken Sie [C].
- 5 [OK] → [☎]

Sperren von eingehenden Anrufen ohne Rufnummernübermittlung

Sie können Anrufe abweisen, wenn die Rufnummer des Anrufers nicht übermittelt wird, wie z. B. Privatanrufer.

- 1 [■] (rechte Soft-Taste) #247
- 2 [↕]: Wählen Sie die gewünschte Einstellung. → [OK]
- 3 [☎]

Anzeigen/Bearbeiten/Löschen gesperrter Rufnummern

- 1 [■] (rechte Soft-Taste) #217
- 2 [↕]: "Einzelne Nummer" oder "Nummernkreise" → [OK]
- 3 [↕]: Wählen Sie den gewünschten Eintrag aus.
 - Zum Beenden drücken Sie [☎].
- 4 **Bearbeiten einer Nummer:**
[☎] → Bearbeiten Sie die Nummer. → [OK] → [☎]
Löschen einer Nummer:
[X] → [↕]: "Ja" → [OK] → [☎]

Hinweis:

- Drücken Sie während des Bearbeitungsvorgangs zum Hinzufügen die gewünschte Wähltaste und zum Löschen [C].

Löschen aller gesperrten Rufnummern

- 1 [■] (rechte Soft-Taste) #217
- 2 [↕]: "Einzelne Nummer" oder "Nummernkreise" → [OK]
- 3 [■] → [↕]: "Alle löschen" → [OK]
- 4 [↕]: "Ja" → [OK]
- 5 [↕]: "Ja" → [OK] → [☎]

Programmierung

Babyphone

Mit dieser Funktion können Sie in ein anderes Zimmer, in dem sich ein weiteres Mobilteil befindet, hinein hören, so dass Sie dieses Zimmer von verschiedenen Orten im Haus oder in der Wohnung überwachen können. Das überwachte Mobilteil (zum Beispiel im Zimmer eines Babys) ruft automatisch das überwachende Mobilteil oder die gespeicherte Rufnummer an, wenn ein Geräusch erkannt wird.

Wichtig:

- Sie sollten einen Probelauf des Babyphone-Verfahrens durchführen, um sicherzustellen, dass die Babyphone-Funktion korrekt eingestellt ist. Prüfen Sie beispielsweise deren Empfindlichkeit. Überprüfen Sie die Verbindung, falls Sie das Babyphone auf eine externe Rufnummer umleiten.
- Bitte beachten Sie, dass die Raumüberwachung (Babyphone) in Ausnahmefällen **nicht** funktioniert, z. B. wenn die vom Benutzer bestimmte Rufnummer besetzt ist, die vom Benutzer bestimmte Mobiltelefon-Rufnummer keinen Empfang hat, bei einem Spannungsausfall des öffentlichen Stromnetzes oder wenn die Akkuzellen leer sind.
- Diese Funktion darf nicht als Ersatz für die medizinische Überwachung oder die Aufsicht einer Betreuungsperson verwendet werden. Es liegt in der Verantwortung der Betreuungsperson, zur Handhabung von möglichen Situationen in der Nähe zu bleiben.

Hinweis:

- Wenn das Gerät an eine Nebenstellenanlage angeschlossen ist, können Sie das Babyphone nicht einstellen.
- Im Überwachungsmodus nimmt die Akku-Betriebszeit schneller ab als gewöhnlich. Wir empfehlen Ihnen, das überwachte Mobilteil auf der Basisstation oder der Ladeschale zu lassen.
- Das überwachte Mobilteil klingelt im Überwachungsmodus nicht.
Aton CLT120-Serie (Seite 3): Wenn sich das überwachte Mobilteil jedoch auf der Basisstation befindet, ertönt der Rufton der Basisstation. Schalten Sie die Ruftonlautstärke der Basisstation aus, damit der Rufton nicht ertönt (Seite 27).

Einstellung des Babyphones

Führen Sie den Einstellvorgang mit dem zu überwachenden Mobilteil (beispielsweise dem Mobilteil im Kinderzimmer) durch.

Zur Überwachung mit einem Mobilteil

Die interne Babyphonefunktion ist nur zwischen Mobilteilen möglich.

- 1 **[M]** (rechte Soft-Taste) **#268**
- 2 **[↓]: "Ein" → [OK]**
- 3 **[↓]:** Wählen Sie die Nummer des Mobilteils aus, mit dem überwacht werden soll. → **[OK]**
 - "Babyphone" wird angezeigt.
 - Name/Nummer des registrierten Mobilteils wird angezeigt.

Hinweis:

- Wenn diese Funktion aktiviert ist, kann das überwachte Mobilteil über ein Intergespräch von einem anderen Mobilteil abgehört werden.

Zur Überwachung durch eine externe Rufnummer

■ Aus dem Telefonbuch:

- 1 **[M]** (rechte Soft-Taste) **#268**
- 2 **[↓]: "Ein" → [OK]**
- 3 **[↓]:** Wählen Sie "Extern", um von einer externen Rufnummer zu überwachen. → **[☑] → [☑]**
- 4 **[↓]: "Telefonbuch" → [OK]**
- 5 **[↓]:** Wählen Sie den Eintrag im Telefonbuch aus. → **[OK]** 2 Mal
 - "Babyphone" wird angezeigt.

Hinweis:

- Wenn Sie einen Telefonbucheintrag bearbeiten, dem die Überwachungsfunktion zugewiesen ist, wird der bearbeitete Eintrag nicht an die Überwachung übertragen.

■ Durch Eingabe von Rufnummern:

- 1 **[M]** (rechte Soft-Taste) **#268**
- 2 **[↓]: "Ein" → [OK]**

- 3 **[↕]**: Wählen Sie "Extern", um von einer externen Rufnummer zu überwachen. → **[☒]** → **[☒↕]**
- 4 **[↕]**: "manuell" → **[OK]**
- 5 Geben Sie den gewünschten Namen ein. → **[OK]**
- 6 Geben Sie die gewünschte Nummer ein. → **[OK]** 2 Mal
 - "Babyphone" wird angezeigt.

Hinweis:

- Der registrierte Name/die registrierte Nummer wird angezeigt.

Ausschalten des Babyphones

Das überwachte Mobilteil kann nicht benutzt werden, solange das Babyphone auf "Ein" gestellt ist.

- 1 Drücken Sie **[☒]** auf dem überwachten Mobilteil.
- 2 **[↕]**: "Ein/Aus" → **[OK]**
- 3 **[↕]**: "Aus" → **[OK]** → **[☒]**

Bearbeiten der externen Überwachungsnummer

- 1 Drücken Sie **[☒]** auf dem überwachten Mobilteil.
- 2 **[↕]**: "Ein/Aus" → **[OK]**
- 3 **[↕]**: "Ein" → **[OK]**
- 4 **[↕]**: Wählen Sie die Amtsleitung. → **[☒☒]**
- 5 **[☒]** → **[↕]**: "Eingeben" → **[OK]**
- 6 Bearbeiten Sie den Namen nach Bedarf. → **[OK]**
- 7 Bearbeiten Sie die Rufnummer nach Bedarf. → **[OK]** 2 Mal

Löschen der externen Überwachungsnummer

- 1 Drücken Sie **[☒]** auf dem überwachten Mobilteil.
- 2 **[↕]**: "Ein/Aus" → **[OK]**
- 3 **[↕]**: "Ein" → **[OK]**
- 4 **[↕]**: Wählen Sie die Amtsleitung. → **[☒☒]**

- 5 **[☒]** → **[↕]**: "Löschen" → **[OK]**
- 6 **[↕]**: "Ja" → **[OK]** → **[☒]**

Empfindlichkeit des Babyphones

Sie können die Empfindlichkeit des Babyphones einstellen. Zum Einstellen des Lautstärkepegels, der zum Auslösen der Babyphonefunktion nötig ist, erhöhen oder verringern Sie die Empfindlichkeit.

- Diese Funktion kann während eines Überwachungsanrufs nicht eingestellt werden.

- 1 Drücken Sie **[☒]** auf dem überwachten Mobilteil.
- 2 **[↕]**: "Empfindlichkeit" → **[OK]**
- 3 **[↕]**: Wählen Sie die gewünschte Einstellung. → **[OK]** → **[☒]**

Entgegennehmen eines Anrufs durch das Babyphone

■ Bei Überwachung mit einem Mobilteil:

Drücken Sie **[☒]**, um Anrufe entgegenzunehmen.

Wenn Sie vom überwachenden Mobilteil

antworten möchten, drücken Sie **[☒]**.

- Das überwachende Mobilteil nimmt automatisch Anrufe entgegen, wenn die automatische Interngespräche-Funktion auf "Ein" (Seite 20) gestellt ist.

Hinweis:

- Wenn Sie einen externen Anruf erhalten, während Sie mit dem überwachten Mobilteil kommunizieren, hören Sie 2 Töne. Um den Anruf entgegenzunehmen, drücken Sie **[☒]** und anschließend **[☒]**.

■ Bei Überwachung durch eine externe Rufnummer:

Um einen Anruf entgegenzunehmen, folgen Sie den Bedienungsanweisungen Ihres Telefons.

Wenn Sie vom überwachenden Mobilteil antworten möchten, verwenden Sie Tonwahl und drücken Sie **[☒]**.

Sie können die Babyphonefunktion ausschalten, indem Sie **[☒]** drücken.

Hinweis:

- 2 Minuten nach Beginn des Gesprächs durch das überwachte Mobilteil wird die

Programmierung

Kommunikation zwischen überwachtem Mobilteil und überwachender Telefonleitung automatisch deaktiviert.

Weitere Programmierung

Ändern des Mobilteil-Namens

Der Standard-Mobilteilname ist "Mobilteil 1" bis "Mobilteil 6". Sie können den Namen des Mobilteils anpassen ("Bob", "Küche" usw.). Dies ist nützlich, wenn Sie Interngespräche zwischen Mobilteilen führen. Um den Mobilteilnamen im Standby-Modus anzuzeigen, aktivieren Sie die Funktion zur Anzeige des Mobilteilnamens (Seite 36).

- 1 **[M]** (rechte Soft-Taste) **#104**
- 2 Geben Sie den gewünschten Namen ein (max. 10 Zeichen).
- 3 **[OK]** → **[↻]**

Anzeige des Mobilteil-Namens

Sie können festlegen, ob der Name des Mobilteils im Standby-Modus angezeigt werden soll oder nicht. Die Standardeinstellung ist "Aus".

- 1 **[M]** (rechte Soft-Taste) **#105**
- 2 **[↕]**: Wählen Sie die gewünschte Einstellung. → **[OK]** → **[↻]**

Wahlkontrolle

Sie können ausgewählte Mobilteile so sperren, dass bestimmte Nummern nicht mehr gewählt werden können. Pro Mobilteil können Sie bis zu 6 wahlkontrollierte Rufnummern zuweisen; zudem können Sie wählen, welches Mobilteil wahlkontrolliert sein soll. Wenn hier die Ortsnetzkennzahlen gespeichert werden, wird verhindert, dass mit wahlkontrollierten Mobilteilen Rufnummern innerhalb dieses Ortsnetzkennzahlbereichs gewählt werden.

- 1 **[M]** (rechte Soft-Taste) **#256**

- 2 Geben Sie die Basisstations-PIN ein (Standardwert: "0000").
 - Wenn Sie Ihre PIN vergessen haben, wenden Sie sich an ein autorisiertes Service-Center.
- 3 Wählen Sie die Mobilteile aus, die wahlkontrolliert sein sollen, indem Sie **[1]** bis **[6]** drücken.
 - Alle an der Basisstation registrierten Mobilteile werden angezeigt.
 - "✓" wird neben den ausgewählten Mobilteil-Nummern angezeigt.
 - Um ein ausgewähltes Mobilteil zu löschen, drücken Sie dieselbe Kurzwahltaste erneut. "✓" verschwindet.
- 4 **[OK]**
- 5 Wählen Sie einen Speicherplatz, indem Sie **[1]** bis **[6]** drücken. → **[OK]**
- 6 Geben Sie die Rufnummer oder die Vorwahl ein, die wahlkontrolliert sein soll (max. 8 Stellen). → **[OK]** → **[↻]**

Erhöhen der Sicherheit für Telefonanrufe

Durch Einstellung dieser Funktion auf "Hoch" können Sie die Sicherheit von Telefongesprächen erhöhen. Beim Drücken der Taste "Hoch" erscheint **[H]**. Die Standardeinstellung ist "Standard".

- 1 **[M]** (rechte Soft-Taste) **#729**
- 2 **[↕]**: Wählen Sie die gewünschte Einstellung. → **[OK]**
- 3 **[↻]**

Hinweis:

- Wenn Sie den Repeater-Modus auf "Ein" stellen (Seite 37):
 - Die Sicherheit ist auf "standard" eingestellt und **[Y]** wird angezeigt.
 - "Verschlüsselung" wird im Display-Menü nicht angezeigt (Seite 28).
- Wenn die verstärkte Sicherheit aktiviert ist, wird während des Gesprächs möglicherweise der Ton unterbrochen.

Ändern der Basisstations-PIN

Wichtig:

- Wenn Sie die PIN (Persönliche Identifikationsnummer) ändern, notieren Sie sich bitte Ihre neue PIN. Das Gerät zeigt Ihnen die PIN nicht an. Wenn Sie Ihre PIN vergessen haben, wenden Sie sich an ein autorisiertes Service-Center.

- 1 **[■]** (rechte Soft-Taste) **#132**
- 2 Geben Sie die aktuelle 4-stellige Basisstations-PIN ein (Standardwert: "0000").
- 3 Geben Sie die neue 4-stellige Basisstations-PIN ein. → **[OK]**
- 4 **[↕]**: "Ja" → **[OK]** → **[🔒]**

Registrieren von Geräten

Verwenden von Zusatzgeräten

Zusätzliche Mobilteile

An der Basisstation können bis zu 6 Mobilteile registriert werden.

Wichtig:

- Das zusätzliche Mobilteil-Modell, das bei der Benutzung dieser Station empfohlen wird, ist auf Seite 4 aufgeführt. Wird ein anderes Mobilteil verwendet, stehen einige Funktionen möglicherweise nicht zur Verfügung.

Registrieren eines Mobilteils an der Basisstation

Das mitgelieferte Mobilteil und die Basisstation sind bereits registriert. Wenn das Mobilteil aus irgendeinem Grund nicht an der Basisstation registriert ist (☒ wird beispielsweise auch dann angezeigt, wenn sich das Mobilteil in der Nähe der Basisstation befindet), müssen Sie das Mobilteil neu registrieren.

- 1 **Mobilteil:**
[■] (rechte Soft-Taste) **#130**
- 2 **Basisstation:**
Halten Sie **[📶]** ca. 5 Sekunden gedrückt.

- Wenn alle registrierten Mobilteile zu klingeln beginnen, drücken Sie wieder **[📶]**, um den Vorgang zu beenden, und wiederholen Sie diesen Schritt.

- 3 **Mobilteil:**
[OK] → Warten Sie, bis "Basis PIN?" angezeigt wird. → Geben Sie die Basisstations-PIN ein (Standardwert: "0000"). → **[OK]**
 - Wenn Sie Ihre PIN vergessen haben, wenden Sie sich an ein autorisiertes Service-Center.

Löschen der Registrierung eines Mobilteils

Ein Mobilteil kann seine eigene Registrierung an der Basisstation löschen oder die Registrierung anderer Mobilteile an derselben Basisstation. Hierdurch kann das Mobilteil die Funkverbindung zum System beenden.

- 1 **[■]** (rechte Soft-Taste) **#131**
 - Alle an der Basisstation registrierten Mobilteile werden angezeigt.
- 2 **[↕]**: Wählen Sie das Mobilteil, das Sie löschen möchten. → **[OK]**
- 3 **[↕]**: "Ja" → **[OK]** → **[🔒]**

Vergrößern der Reichweite der Basisstation

Sie können die Reichweite der Basisstation mit einem DECT-Repeater erhöhen. Verwenden Sie ausschließlich den auf Seite 4 angegebenen Repeater RTX 4002 von Swisscom.

Wichtig:

- Bevor Sie den Repeater an dieser Basisstation registrieren können, müssen Sie den Repeater-Modus aktivieren.
- Verwenden Sie nicht mehr als einen Repeater gleichzeitig.

Einstellen des Repeater-Modus

- 1 **[■]** (rechte Soft-Taste) **#138**
- 2 **[↕]**: Wählen Sie die gewünschte Einstellung. → **[OK]** → **[🔒]**

Programmierung

Registrierung des DECT-Repeater (Repeater RTX 4002) an der Basisstation

Hinweis:

- Bitte verwenden Sie einen Repeater, der noch nicht an einem anderen Gerät registriert wurde. Falls der Repeater an einem anderen Gerät registriert ist, löschen Sie zunächst die Registrierung entsprechend der Installationsanleitung für den DECT-Repeater.
- 1 Basisstation:**
Halten Sie **[••)]** ca. 5 Sekunden gedrückt.
 - 2 DECT-Repeater:**
Schließen Sie das Netzteil an, und warten Sie, bis die Anzeigen **(i)** und **Y** grün leuchten.
 - 3 Basisstation:**
Drücken Sie, um den Registrierungsmodus zu verlassen, auf **[••)]**.

Leistungsmerkmal Anruferanzeige (CLIP)

Verwenden des Leistungsmerkmals Anruferanzeige (CLIP)

Anruferanzeige (CLIP)-Funktionen

Hinweis:

- Im analogen Netz von Swisscom wird CLIP automatisch übertragen.

Wenn ein externer Anruf eingeht, werden die Anruferdaten angezeigt.

In der Anruferliste werden die Informationen zu den letzten 50 Anrufern vom letzten bis zum weitest zurück liegenden protokolliert.

- Wenn keine Anruferinformationen empfangen werden können, wird eine der folgenden Meldungen angezeigt:
 - **“Dienst nicht vorh.”**: Der Anrufer ruft von einem Anschluss an, von dem das Leistungsmerkmal Anruferanzeige (CLIP) nicht unterstützt wird.
 - **“Nummer unterdr.”**: Der Anrufer hat sich gegen das Übermitteln der Anruferdaten entschieden.
- Wenn das Gerät an eine Nebenstellenanlage angeschlossen ist, werden die Anruferdaten unter Umständen nicht richtig empfangen. Setzen Sie sich mit dem Fachhändler oder Einrichter Ihrer Nebenstellenanlage in Verbindung.

Entgangene Anrufe

Wenn ein Anruf nicht entgegengenommen wird, behandelt das Gerät diesen als einen versäumten Anruf, und **➔** wird angezeigt. Daran können Sie erkennen, ob Sie die Anruferliste anzeigen sollten, um zu sehen, wer in Ihrer Abwesenheit angerufen hat.

Auch wenn nur ein versäumter Anruf in der Anruferliste angezeigt wird (Seite 39), wird **➔** im Display nicht mehr angezeigt. Wenn Sie einen weiteren Anruf empfangen, wird **➔** wieder angezeigt.

Hinweis:

- Selbst wenn es versäumte Anrufe gibt, die noch nicht aufgerufen wurden, wird **➔** bei Ausführung der folgenden Vorgänge durch eines der

registrierten Mobilteile aus dem Display ausgeblendet:

- Auflegen auf die Basisstation oder das Ladegerät.
- Drücken auf **[📞]**.

Namensanzeige des Telefonbuchs

Wenn Anruferdaten empfangen werden und mit einer im Telefonbuch gespeicherten Rufnummer übereinstimmen, wird der im Telefonbuch gespeicherte Name angezeigt und in der Anruferliste protokolliert.

Anruferliste

Wichtig:

- Stellen Sie sicher, dass die Einstellung des Geräts für Datum und Uhrzeit korrekt ist (Seite 15).

Anzeigen der Anruferliste und Rückruf

- 1 **[➔]**
- 2 Drücken Sie **[▼]**, um die Suche beim jüngsten Anruf zu starten, oder **[▲]**, um mit dem ältesten Anruf zu beginnen.
- 3 Drücken Sie **[↶]**, um zurückzurufen. Zum Beenden drücken Sie **[📞]**.

Hinweis:

- In Schritt 2, um im Display-Modus für die Anzeige mehrerer Objekte ausführliche Informationen anzuzeigen: **[📞] → [⬆] : “Detail” → [OK]**
- Wenn der Anruf bereits angezeigt oder beantwortet wurde, wird **“✓”** angezeigt.

Verwendung der Smart-Taste

Wenn **➔** angezeigt wird und die **NR**-Anzeige langsam blinkt, sind entgangene Anrufe vorhanden. Drücken Sie **[NR]** in Schritt 1 unter “Anzeigen der Anruferliste und Rückruf”, Seite 39.

- **“Entgangener Anruf”** muss für “Einstellen der Smart-Taste” auf “Ein” gesetzt sein, Seite 16.

Leistungsmerkmal Anruferanzeige (CLIP)

- Wenn das Mobilteil auf der Basisstation oder Ladeschale steht, müssen Sie das Mobilteil abnehmen, um nach dem Drücken von [NR] die Anruferliste anzuzeigen.
- Wenn im Gerät neue Nachrichten*1 und entgangene Anrufe gespeichert sind, kann das Gerät die neuen Nachrichten abspielen und anschließend die entgangenen Anrufe anzeigen.

*1 Aton CLT120-Serie: Seite 3

Bearbeiten der Rufnummer eines Anrufers

- 1 [→]
- 2 [↓]: Wählen Sie den gewünschten Eintrag aus. → [■]
- 3 [↓]: "Bearbeiten & Anrufen" → [OK]
- 4 Bearbeiten Sie die Nummer.
- 5 [↶]

Löschen von Anruferdaten

- 1 [→]
- 2 [↓]: Wählen Sie den gewünschten Eintrag aus.
- 3 [X] → [↓]: "Ja" → [OK] → [↶]

Löschen aller Anruferdaten

- 1 [→]
- 2 [X] → [↓]: "Ja" → [OK] → [↶]

Anrufbeantworter

Verfügbar für:
Aton CLT120-Serie (Seite 3)

Der Anrufbeantworter kann in Ihrer Abwesenheit Anrufe für Sie entgegennehmen und aufzeichnen. Sie können das Gerät auch so einstellen, dass ein Ansagetext abgespielt wird, aber keine Nachrichten von Anrufern aufgezeichnet werden, indem Sie "Nur Begrüß." als Aufzeichnungszeit auswählen (Seite 47).

Wichtig:

- Stellen Sie sicher, dass die Einstellung des Geräts für Datum und Uhrzeit korrekt ist (Seite 15).

Speicherkapazität (einschließlich Ansagetext)

Die Gesamtaufzeichnungskapazität beträgt ca. 34 Minuten. Es können maximal 64 Nachrichten aufgezeichnet werden.

Hinweis:

- Wenn der Nachrichtenspeicher voll ist:
 - Auf dem Mobilteil-Display wird "AB Speich. voll" angezeigt.
 - Wenn der Anrufbeantworter aktiviert ist, blinkt die Anrufbeantworter-Ein/Aus-Anzeige auf der Basisstation schnell.
 -  und die Gesamtzahl neuer Nachrichten werden auf dem Mobilteil nicht angezeigt, auch wenn der Anrufbeantworter aktiviert ist.
 - Wenn Sie den vorab aufgezeichneten Ansagetext verwenden, wechselt das Gerät automatisch zu einem anderen vorab aufgezeichneten Ansagetext, mit dem der Anrufer aufgefordert wird, später erneut anzurufen.
 - Wenn Sie einen eigenen Ansagetext aufgezeichnet haben, wird weiterhin derselbe Ansagetext wiedergegeben, obwohl die Nachrichten der Anrufer nicht aufgezeichnet werden.

Aktivierung/Deaktivierung des Anrufbeantworters

Der Anrufbeantworter ist standardmäßig aktiviert.

Basisstation

Drücken Sie , um den Anrufbeantworter zu aktivieren/deaktivieren.

Mobilteil

- Einschalten:**
 (rechte Soft-Taste) #3|2|7
- Ausschalten:**
 (rechte Soft-Taste) #3|2|8

Hinweis für Basisstation und Mobilteil:

- Bei eingeschaltetem Anrufbeantworter:
 - Die Anrufbeantworter-Ein/Aus-Anzeige an der Basisstation leuchtet.
 -  wird am Mobilteil angezeigt.





Ansagetext

Wenn das Gerät einen Anruf entgegennimmt, wird der Anrufer mit einem Ansagetext begrüßt.

Es gibt folgende Wahlmöglichkeiten:

- Ihr eigener Ansagetext
- ein vorab aufgezeichneter Ansagetext

Aufzeichnen Ihres Ansagetextes

-  (rechte Soft-Taste) #3|0|2
- : "Ja" → [OK]
- Halten Sie nach dem Signalton das Mobilteil etwa 20 cm weit weg und sprechen Sie klar und deutlich in das Mikrofon (maximal 2 Minuten und 30 Sekunden).
- Drücken Sie , um die Aufzeichnung zu beenden. → 

Verwenden eines vorab aufgezeichneten Ansagetextes

Das Gerät verfügt über 2 vorab aufgezeichnete Ansagetexte:

Anrufbeantworter

- Wenn Sie Ihren eigenen Ansagetext löschen oder keinen eigenen Ansagetext aufzeichnen, gibt das Gerät bei einem Anruf einen vorab aufgezeichneten Ansagetext wieder, in dem der Anrufer gebeten wird, eine Nachricht zu hinterlassen.
- Wenn die Nachrichten-Aufzeichnungszeit (Seite 47) auf **„Nur Begrüß.“** eingestellt ist, werden die Nachrichten der Anrufer nicht aufgezeichnet und das Gerät gibt einen anderen vorab aufgezeichneten Ansagetext wieder, mit dem die Anrufer aufgefordert werden, später erneut anzurufen.

Zurücksetzen des Gerätes auf den vorab aufgezeichneten Ansagetext

Wenn Sie einen vorab aufgezeichneten Ansagetext verwenden möchten, nachdem Sie bereits einen eigenen Ansagetext aufgezeichnet haben, müssen Sie zuvor Ihren eigenen Ansagetext löschen.

- 1 **[RECHTE SOFT-TASTE]** (rechte Soft-Taste) **#304**
- 2 **[OK]** → **[☎]**

Wiedergabe des Ansagetextes

- 1 **[RECHTE SOFT-TASTE]** (rechte Soft-Taste) **#303**
- 2 **[☎]**

Abhören von Nachrichten

Verwenden der Basisstation

Wenn neue Nachrichten aufgezeichnet wurden, blinkt **[▶■]** an der Basisstation.

Drücken Sie **[▶■]**.

- Während der Wiedergabe leuchtet **[▶■]** auf der Basisstation.
- Wurden neue Nachrichten aufgezeichnet, gibt die Basisstation diese wieder.
- Sind keine neuen Nachrichten vorhanden, gibt die Basisstation alle Nachrichten wieder.

Bedienung des Anrufbeantworters während der Wiedergabe

Taste	Betrieb
[+] oder [-]	Einstellen der Lautsprecher-Lautstärke
[◀◀]	Nachricht wiederholen*1
[▶▶]	Nachricht überspringen
[▶■]	Wiedergabe beenden
[X]	Laufende Nachricht löschen

*1 Wenn Sie diese Taste innerhalb von 5 Sekunden nach Beginn der Nachricht drücken, wird die vorherige Nachricht wiedergegeben.

Nachricht zurückspulen

Halten Sie **[◀◀]** gedrückt, bis das Gerät den gewünschten Teil der Nachricht wiedergibt.

- Während des Zurückspulens ertönt von der Basisstation ein andauernder Piepston. Die Spulgeschwindigkeit kann je nach aufgezeichneter Nachricht variieren.
- Am Anfang der Nachricht erfolgt die Wiedergabe mit normaler Geschwindigkeit.

Schnelles Vorspulen einer Nachricht

Halten Sie **[▶▶]** gedrückt, bis das Gerät den gewünschten Teil der Nachricht wiedergibt.

- Während des schnellen Vorlaufs ertönt von der Basisstation ein andauernder Piepston. Die Spulgeschwindigkeit kann je nach aufgezeichneter Nachricht variieren.
- Auch wenn Sie **[▶▶]** bei Erreichen des Nachrichtenendes gedrückt halten, wird die nächste Nachricht mit normaler Geschwindigkeit wiedergegeben.

Löschen aller Nachrichten

Drücken Sie **[X]** 2 Mal, während das Gerät nicht verwendet wird.

Verwenden des Mobilteils

Wenn neue Nachrichten aufgezeichnet wurden, wird **[RECHTE SOFT-TASTE]** mit der Gesamtzahl neuer Nachrichten auf dem Mobilteil angezeigt.

Anrufbeantworter

- 1 Neue Nachrichten abhören:**
 [■] (rechte Soft-Taste) #323
Alle Nachrichten abhören:
 [■] (rechte Soft-Taste) #324
- 2** Drücken Sie abschließend [☎].

Hinweis:

- Um wieder auf den Hörer umzuschalten, drücken Sie [↶].

Verwendung der Smart-Taste

Wenn [■] angezeigt wird und die NR-Anzeige langsam blinkt, sind neue Nachrichten vorhanden. Drücken Sie [NR] in Schritt 1 unter "Verwenden des Mobilteils", Seite 42.

- "Neue Nachricht" muss für "Einstellen der Smart-Taste" auf "Ein" gesetzt sein, Seite 16.

Nachrichten aus der Nachrichtenliste abhören

Sie können den entsprechenden Eintrag für die Wiedergabe auswählen.

- 1** [■] (rechte Soft-Taste) #329
- 2** [↕]: Wählen Sie den gewünschten Eintrag in der Nachrichtenliste aus. → [▶]
 - Sie können die ausgewählte Nachricht wie folgt löschen:
 [■] → [↕]: "Löschen" → [OK] → [↕]: "Ja" → [OK]
- 3** Drücken Sie abschließend [☎].

Hinweis:

- Wenn der Anruf bereits abgehört worden ist, wird "✓" angezeigt.
- "Nachr." wird in der Nachrichtenliste angezeigt, wenn keine Anruferinformationen empfangen werden können.

Bedienung des Anrufbeantworters

[■] (rechte Soft-Taste) → [■] → [OK]

Taste	Betrieb
[▲] oder [▼]	Hörer- oder Freisprech-Lautstärke einstellen (während der Wiedergabe)

Taste	Betrieb
1 oder [◀]	Nachricht wiederholen (während der Wiedergabe)*1
2 oder [▶]	Nachricht überspringen (während der Wiedergabe)*2
3	In das Menü "Einstellungen" wechseln
4	Neue Nachrichten wiedergeben
5	Alle Nachrichten wiedergeben
6	Ansagetext wiedergeben
7/6	Ansagetext aufzeichnen
8	Anrufbeantworter einschalten
[■]	Nachricht anhalten*3
9 oder [■]	Aufzeichnung beenden Wiedergabe beenden
0	Anrufbeantworter ausschalten
[X]4	Laufende Nachricht löschen
[X]5	Alle Nachrichten löschen
[X]6	Zurücksetzen des Gerätes auf den vorab aufgezeichneten Ansagetext

- *1 Wenn Sie diese Taste innerhalb von 5 Sekunden nach Beginn der Nachricht drücken, wird die vorherige Nachricht wiedergegeben, außer bei Wiedergabe aus der Nachrichtenliste.
- *2 Wenn eine Nachricht aus der Nachrichtenliste wiedergegeben wird, wird die Wiedergabe der Nachricht unterbrochen und das Display wechselt zurück zur Anzeige der Nachrichtenliste.
- *3 Um die Wiedergabe fortzusetzen:
 [↕]: "Wiedergeben" → [OK]
- *4 Sie können auch wie folgt löschen:
 [■] → [↕]: "Löschen" → [OK] → [↕]: "Ja" → [OK]

Rückruf

- 1** Drücken Sie während der Wiedergabe [■].
- 2** [↕]: "Rückruf" → [OK]
 - **Bearbeiten der Rufnummer vor dem Rückruf**
 - 1** Drücken Sie während der Wiedergabe [■].

Anrufbeantworter

- 2 [↕]: "Bearbeiten & Anrufen" → [OK]
- 3 Bearbeiten Sie die Nummer. → [↶]

Alle Nachrichten löschen

- 1 [☐] (rechte Soft-Taste) [☐] [3] [2] [5]
- 2 [↕]: "Ja" → [OK] → [☐]

Erweiterte Hinweisfunktionen auf neue Nachrichten

Akustischer Nachrichtenalarm

Mit dieser Funktion kann die Basisstation Sie mit einem Piepston über den Eingang einer neuen Nachricht informieren, wenn neue Nachrichten aufgezeichnet werden. Aus der Basisstation ertönt 2 mal pro Minute ein Piepston, bis Sie die Nachricht abhören, wenn die Einstellung "Hinweiston Basis" aktiviert ist. Die Standardeinstellung ist "Aus".

- 1 [☐] (rechte Soft-Taste) [☐] [3] [3] [9]
- 2 [↕]: Wählen Sie die gewünschte Einstellung. → [OK] → [☐]

Hinweis auf eine neue Nachricht durch einen Anruf

Mithilfe dieser Funktion können Sie eine telefonische Benachrichtigung erhalten, wenn neue Nachrichten aufgezeichnet werden. Die Basisstation ruft eine Rufnummer an, die Sie festlegen. Sie können die neue Nachricht durch Fernabfrage des Anrufbeantworters abhören. Zur Nutzung dieser Funktion müssen Sie:

- eine Telefonnummer speichern, die das Gerät anrufen soll.
- die Einstellung für den Hinweis auf eine neue Nachricht aktivieren.

Wenn Sie den Hinweisanruf auf eine neue Nachricht annehmen, können Sie die Nachrichten dieses Anrufes abhören (Seite 45).

Wichtig:

- 1 Minute nachdem das Gerät beginnt anzurufen, wird die Hinweisanruf-Funktion gestoppt. Das

Gerät versucht nicht erneut anzurufen, auch wenn der Anruf nicht angenommen wird.

Speichern einer Telefonnummer für den Hinweisanruf

■ Aus dem Telefonbuch:

- 1 [☐] (rechte Soft-Taste) [☐] [3] [3] [8]
- 2 [↕]: "Benachrichtigung" → [OK] → [☐]
- 3 [↕]: "Tel.-buch" → [OK]
- 4 [↕]: Wählen Sie den gewünschten Telefonbucheintrag. → [OK] 2 Mal → [☐]

■ Durch Eingabe einer Telefonnummer:

- 1 [☐] (rechte Soft-Taste) [☐] [3] [3] [8]
- 2 [↕]: "Benachrichtigung" → [OK] → [☐]
- 3 [↕]: "manuel1" → [OK]
- 4 Geben Sie den gewünschten Namen ein (max. 16 Zeichen). → [OK]
- 5 Geben Sie die gewünschte Nummer ein (max. 24 Stellen). → [OK] 2 Mal → [☐]

Einstellung für Hinweis auf eine neue Nachricht ein-/ausschalten

- 1 [☐] (rechte Soft-Taste) [☐] [3] [3] [8]
- 2 [↕]: "Ein/Aus" → [OK]
- 3 [↕]: Wählen Sie die gewünschte Einstellung. → [OK] → [☐]

Bearbeiten der eingestellten Telefonnummer

- 1 [☐] (rechte Soft-Taste) [☐] [3] [3] [8]
- 2 [↕]: "Benachrichtigung" → [OK]
- 3 [☐] → [↕]: "Eingeben" → [OK]
- 4 Bearbeiten Sie den Namen nach Bedarf (max. 16 Zeichen). → [OK]
- 5 Bearbeiten Sie die Rufnummer nach Bedarf (max. 24 Stellen). → [OK] 2 Mal → [☐]

Löschen der eingestellten Telefonnummer

- 1 [000] (rechte Soft-Taste) #338
- 2 [↕]: "Benachrichtigung" → [OK]
- 3 [000] → [↕]: "Löschen" → [OK]
- 4 [↕]: "Ja" → [OK] → [☎]
 - Die Einstellung für den Hinweis auf eine neue Nachricht ist deaktiviert.

Aktivieren/Deaktivieren des Fernabfrage-Zugriffscodes zur Wiedergabe von Nachrichten

Wenn Sie diese Funktion aktivieren, müssen Sie den Fernabfrage-Zugriffscodes (Seite 45) eingeben, um die neue Nachricht im Hinweisruf wiederzugeben. So können Ihre Nachrichten nicht von Fremden ohne Erlaubnis abgehört werden. Die Standardeinstellung ist "Deaktivieren".

- "Deaktivieren": Sie können die Nachricht durch Drücken von [4] zur Wiedergabe neuer Nachrichten abhören (ohne Eingabe des Fernabfrage-Zugriffscodes).
- "Aktivieren": Sie müssen Ihren Fernabfrage-Zugriffscodes eingeben und dann zur Wiedergabe der neuen Nachricht [4] drücken.

- 1 [000] (rechte Soft-Taste) #338
- 2 [↕]: "Fernabfrage" → [OK]
- 3 [↕]: Wählen Sie die gewünschte Einstellung. → [OK] → [☎]

Abhören von Nachrichten

Wenn Sie den Hinweisruf auf neue Nachrichten angenommen haben, können Sie die Nachrichten wie folgt abhören.

- **Wenn der Fernabfrage-Zugriffscodes auf "Deaktivieren" eingestellt ist:**
Drücken Sie [4], um die neue Nachricht während der Ankündigung wiederzugeben.

- **Wenn der Fernabfrage-Zugriffscodes auf "Aktivieren" eingestellt ist:**

- 1 Geben Sie während der Ankündigung den Fernabfrage-Zugriffscodes (Seite 45) ein.
- 2 Drücken Sie [4], um die neue Meldung wiederzugeben.

Hinweis:

- Innerhalb von 10 Sekunden nach dem Abhören neuer Nachrichten, können Sie die Hinweisruf-Funktion für neue Nachrichten während des Anrufes durch Drücken von [79] deaktivieren.
- Ein vom Gerät veranlasster Hinweisruf wird nicht in der Wahlwiederholungsliste aufgeführt.

Fernabfrage

Mit einem Telefon mit Tonwahl können Sie Ihre Rufnummer extern anrufen und auf das Gerät zugreifen, um Nachrichten abzuhören oder die Einstellungen des Anrufbeantworters zu ändern. Die Sprachbedienereführung des Geräts fordert Sie bei bestimmten Aktionen auf, bestimmte Wähltasten zu drücken.

Fernabfrage-Zugriffscodes

Ein 3-stelliger Fernabfrage-Zugriffscodes muss bei der Fernabfrage des Anrufbeantworters eingegeben werden. Dieser Code verhindert, dass unberechtigte Teilnehmer Ihre Nachrichten per Fernabfrage abhören können.

Wichtig:

- Für die Fernabfrage des Anrufbeantworters müssen Sie zunächst einen Fernabfrage-Zugriffscodes festlegen.

- 1 [000] (rechte Soft-Taste) #3006
- 2 Zur Aktivierung der Fernabfrage geben Sie den gewünschten 3-stelligen Fernabfrage-Zugriffscodes ein.
- 3 [OK] → [☎]

Fernabfrage deaktivieren

- Drücken Sie [X] in Schritt 2 auf "Fernabfrage-Zugriffscodes", Seite 45.
- Der eingegebene Fernabfrage-Zugriffscodes wird gelöscht.

Fernabfrage des Anrufbeantworters

- 1 Wählen Sie Ihre Rufnummer von einem Telefon mit Tonwahl.

Anrufbeantworter

- 2 Nach dem Beginn des Ansagetextes geben Sie Ihren Fernabfrage-Zugriffscodes ein.
- 3 Folgen Sie gegebenenfalls den Aufforderungen der Sprachbedienführung oder steuern Sie das Gerät mithilfe der Ferneingaben (Seite 46).
- 4 Legen Sie abschließend auf.

Sprachbedienführung

Während der Fernabfrage fordert Sie die Sprachbedienführung des Geräts auf, die **[1]** zu drücken, um eine bestimmte Aktion durchzuführen, oder die **[2]**, um sich die weiteren Optionen anzuhören.

Hinweis:

- Wenn Sie nicht innerhalb von 10 Sekunden nach Aufforderung der Sprachbedienführung eine Wähltaste drücken, trennt das Gerät das Gespräch.

Ferneingaben

Sie können die Wähltasten drücken, um auf bestimmte Anrufbeantworterfunktionen zuzugreifen, ohne die Aufforderung der Sprachbedienführung abwarten zu müssen.

Taste	Betrieb
[1]	Nachricht wiederholen (während der Wiedergabe)*1
[2]	Nachricht überspringen (während der Wiedergabe)
[4]	Neue Nachrichten wiedergeben
[5]	Alle Nachrichten wiedergeben
[6]	Ansagetext wiedergeben
[7]	Ansagetext aufzeichnen
[9]	Aufzeichnung beenden Wiedergabe beenden
[0]	Anrufbeantworter ausschalten
[X] [4]	Laufende Nachricht löschen
[X] [5]	Alle Nachrichten löschen
[X] [6]	Zurücksetzen des Gerätes auf den vorab aufgezeichneten Ansagetext (während der Wiedergabe des Ansagetextes)

Taste	Betrieb
[X] [#]	Fernabfrage beenden (oder auflegen)

- *1 Wenn Sie diese Taste innerhalb von 5 Sekunden nach Beginn der Nachricht drücken, wird die vorherige Nachricht wiedergegeben.

Fernaktivierung des Anrufbeantworters

- 1 Wählen Sie Ihre Rufnummer von einem Telefon mit Tonwahl.
- 2 Lassen Sie das Telefon 15 Mal klingeln.
 - Ein langer Piepton ist zu hören.
- 3 Geben Sie den Fernabfrage-Zugriffscodes innerhalb von 10 Sekunden nach dem langen Piepton ein.
 - Der Ansagetext wird wiedergegeben.
 - Sie können entweder auflegen oder Ihren Fernabfrage-Zugriffscodes erneut eingeben und die Fernabfrage beginnen (Seite 45).

Anrufbeantworter-Einstellungen

Mithören von Anrufen

Während ein Anrufer eine Nachricht hinterlässt, können Sie den Anruf über den Lautsprecher des Mobilteils mithören. Zum Einstellen der Freisprech-Lautstärke drücken Sie wiederholt **[▲]** oder **[▼]**. Sie können den Anruf entgegennehmen, indem Sie auf **[☞]** am Mobilteil drücken. Sie können das Mithören von Anrufen für jedes Mobilteil einstellen. Die Standardeinstellung ist "Ein".

- 1 **[☞]** (rechte Soft-Taste) **# [3] [1] [0]**
- 2 **[↑]**: Wählen Sie die gewünschte Einstellung.
→ **[OK]** → **[☞]**

Anzahl der Rufsignale, bevor das Gerät einen Anruf entgegennimmt

Sie können die Anzahl der Ruftöne ändern, die ertönen **“Anzahl Ruftöne”**, bevor das Gerät einen Anruf entgegennimmt. Sie können 2 bis 7 Ruftöne oder **“Automatisch”** wählen. Die Standardeinstellung ist **“4 Rufzahl”**.

“Automatisch”: Der Anrufbeantworter nimmt den Anruf nach dem 2. Rufton an, wenn neue Nachrichten aufgezeichnet wurden, oder nach dem 5. Rufton, wenn keine neuen Nachrichten vorliegen. Wenn Sie Ihr Telefon von extern anrufen, um neue Nachrichten abzuhören (Seite 45), wissen Sie nach dem 3. Rufton, dass keine neuen Nachrichten vorliegen. Sie können dann auflegen, ohne dass Gebühren für diesen Anruf entstehen.

- 1 **[M]** (rechte Soft-Taste) **#211**
- 2 **[↕]**: Wählen Sie die gewünschte Einstellung.
→ **[OK]** → **[🔍]**

Für Anwender des Voice Mail-Dienstes

Um Voice Mails empfangen und den Anrufbeantworter richtig nutzen zu können, beachten Sie bitte Folgendes:

- Der gleichzeitige Betrieb des Netzanrufbeantworters **“Combox”** und des lokalen Geräteanrufbeantworters sollte vermieden werden.
- Wenn Sie statt des Voice Mail-Dienstes Ihres Service Providers/Ihrer Telefongesellschaft lieber den Anrufbeantworter des Geräts verwenden möchten, wenden Sie sich an Ihren Service Provider/Ihre Telefongesellschaft, um den Voice Mail-Dienst zu deaktivieren. Falls das nicht möglich ist:
 - Stellen Sie die Einstellung **“Anzahl Ruftöne”** des Anrufbeantworters so ein, dass der Anrufbeantworter des Geräts Anrufe entgegennimmt, bevor der Voice Mail-Dienst des Service Providers/der Telefongesellschaft dies tut. Bevor Sie diese Einstellung ändern, müssen Sie überprüfen, nach wie vielen Ruftönen der Voice Mail-Dienst Ihres Service Providers/Ihrer Telefongesellschaft aktiviert wird.
 - Ändern Sie die Anzahl der Ruftöne des Voice Mail-Dienstes, so dass der Anrufbeantworter die Anrufe zuerst entgegennehmen kann.

Wenden Sie sich dafür an Ihren Service Provider/Ihre Telefongesellschaft.

Aufzeichnungszeit des Anrufers

Sie können die maximale Aufzeichnungszeit für Nachrichten ändern, die jedem Anrufer erlaubt ist. Die Standardeinstellung ist **“3 Minuten”**.

- 1 **[M]** (rechte Soft-Taste) **#305**
- 2 **[↕]**: Wählen Sie die gewünschte Einstellung.
→ **[OK]** → **[🔍]**

Auswahl von **“Nur Begrüß.”**

Sie können **“Nur Begrüß.”** auswählen, so dass Anrufer mit einem Ansagetext begrüßt, aber keine Nachrichten aufgezeichnet werden. Wählen Sie **“Nur Begrüß.”** in Schritt 2 auf **“Aufzeichnungszeit des Anrufers”**, Seite 47.

Hinweis:

- Wenn Sie **“Nur Begrüß.”** wählen:
 - Wenn Sie keinen eigenen Ansagetext für die Einstellung **“Nur Begrüß.”** aufzeichnen, spielt das Gerät einen vorab aufgezeichneten Ansagetext ab, in dem die Anrufer gebeten werden, später erneut anzurufen.
 - Wenn Sie Ihren eigenen Ansagetext verwenden, zeichnen Sie den Ansagetext für die Einstellung **“Nur Begrüß.”** auf, in dem die Anrufer gebeten werden, später erneut anzurufen (Seite 41).

Nützliche Informationen

Voice Mail-Dienst (Combox)

Mit COMBOX basic ist Ihr Telefon immer auf Empfang. Der unsichtbare Anrufbeantworter nimmt alle Anrufe entgegen, die Sie nicht persönlich beantworten können, und zeichnet Nachrichten von Anrufern digital auf. Sie benötigen **kein zusätzliches Gerät** und bezahlen **keine Abo-Gebühren**. Ihre COMBOX basic bedienen Sie weltweit über jedes Telefon oder Handy, hören Ihre Nachrichten ab und rufen einfach per Tastendruck zurück.



Message Waiting Indicator (MWI)

COMBOX basic kann Ihnen neue Nachrichten auf Ihrem Telefon signalisieren. Falls Sie noch keine COMBOX basic von Swisscom haben, können Sie diese gratis bestellen. Um Ihre COMBOX basic zu registrieren, wählen Sie von Ihrem Telefon die Gratisnummer 0800 266 269 und selektieren Sie COMBOX basic.

MWI Symbol  erscheint, sobald eine neue Sprachnachricht in Ihrer COMBOX basic empfangen wurde.

MWI Symbol  erlischt, sobald Sie alle neuen Sprachnachrichten abgehört haben.

Wichtig:







- Wenn  auch nach dem Abhören der neuen Nachrichten im Display angezeigt wird, blenden Sie sie aus, indem Sie  2 Sekunden lang drücken.
- Wenn Sie statt des Anrufbeantworters des Geräts lieber den Voice Mail-Dienst Ihres Service Providers/ Ihrer Telefongesellschaft verwenden möchten, deaktivieren Sie den Anrufbeantworter (Seite 41). Für mehr Informationen, siehe Seite 47. (Aton CLT120-Serie: Seite 3)

Hinweis:

- Der gleichzeitige Betrieb des Netzanrufbeantworters "Combox" und des lokalen Geräteanrufbeantworters sollte vermieden werden.

Zeicheneingabe

Die Wähltasten dienen zur Eingabe von Zeichen und Nummern. Jeder Wähltaste sind mehrere Zeichen zugewiesen. Je nach Zeicheneingabemodus können andere Zeichen eingegeben werden (Seite 48).

- Drücken Sie  oder , um den Cursor nach links oder nach rechts zu bewegen.
- Drücken Sie die Wähltasten, um Zeichen und Nummern einzugeben.
- Drücken Sie , um das/die durch den Cursor markierte Zeichen/Ziffer zu löschen. Halten Sie  gedrückt, um alle Zeichen oder Nummern zu löschen.
- Drücken Sie , um zwischen Klein- und Großbuchstaben umzuschalten.
- Wenn Sie ein weiteres Zeichen auf derselben Wähltaste eingeben möchten, drücken Sie , um den Cursor an die nächste Stelle zu bewegen, und dann die entsprechende Wähltaste.
- Wenn Sie innerhalb von 5 Sekunden nach der Eingabe eines Zeichens keine Wähltaste drücken, wird das Zeichen fixiert und der Cursor wird an die nächste Stelle verschoben.

Zeicheneingabemodi

Als Zeicheneingabemodi stehen Alphabet (ABC), Numerisch (0-9), Griechisch (ΑΒΓ), Erweitert 1 (ÄÄÄ), Erweitert 2 (ŠŠŠ) und Kyрилisch (АВВ) zur Verfügung. Mit Ausnahme von Numerisch können Sie in diesen Eingabemodi das Zeichen, das eingegeben werden soll, durch wiederholtes Drücken der entsprechenden Wähltaste auswählen.

Wenn auf dem Gerät die Anzeige für die Zeicheneingabe erscheint:

[R/ECO] → : Wählen Sie einen Zeicheneingabemodus. → **[OK]**

Nützliche Informationen

Hinweis:

- ┌ steht in den nachfolgenden Tabellen für ein Leerzeichen.

Alphabetische Zeichentabelle (ABC)

0	1	2	3	4	5	6	7	8	9	#
┌ 0	& ' () * , - . / 1	A B C 2 a b c 2	D E F 3 d e f 3	G H I 4 g h i 4	J K L 5 j k l 5	M N O 6 m n o 6	P Q R S 7 p q r s 7	T U V 8 t u v 8	W X Y Z 9 w x y z 9	#

Numerischer Eingabetabelle (0-9)

0	1	2	3	4	5	6	7	8	9	#
0	1	2	3	4	5	6	7	8	9	#

Griechische Zeichentabelle (ΑΒΓ)

0	1	2	3	4	5	6	7	8	9	#
┌ 0	& ' () * , - . / 1	A B Γ 2	Δ E Z 3	H Θ I 4	K Λ M 5	N Ξ O 6	Π Ρ Σ 7	Τ Υ Φ 8	Χ Ψ Ω 9	#

Zeichentabelle für Erweitert 1 (AÄÅ)

0	1	2	3	4	5	6	7	8	9	#
┌ 0	& ' () * , - . / 1	A Ä Á Å Æ B C Ç 2	D E È É Ê Ë Ë F 3	G Ğ H I Ì Í 4	J K L 5	M N Ñ O Ò Ó Ô Õ Ö ø 6	P Q R S Ş ß 7	T U Û Ü Ü Ü Û V 8	W Ŵ X Y ý Z 9	#
		a à á â ã ä å æ b ç 2	d e è é ê ë ë f 3	g ğ h i ì í 4	j k l 5	m n ñ o ò ó ô õ ö ø 6	p q r s ş ß 7	t u ù ú û ü ü v 8	w ŵ x y ý z 9	

- Folgendes wird sowohl für die Schreibweise mit Groß- als auch mit Kleinbuchstaben verwendet:
ø Ŵ ý

Nützliche Informationen

Zeichentabelle für Erweitert 2 (SSŠ)

0	1	2	3	4	5	6	7	8	9	#
0	& ' () * , - . / 1	A Á Ä À Â Ã Ç Ć 2	D Ď ě Đ Ę Ě F 3	G H I Ĝ Ĥ Ĭ Í 4	J K L Ĵ Ĺ Ľ 5	M N Ń Ñ Ō Ó Ö Ő 6	P Q R Ŕ Ŗ Ś Ŝ 7	T Ť U Ú Ů Ű ů V 8	W X Y Ý Ź Ž Ž Ž Ž 9	#
		a á ä À á c Ç Ć 2	d ě e é Ę ě f 3	g h i ĭ 4	j k l ĺ Ĺ Ľ 5	m n Ń ñ ō ó ö ő 6	p q r ŕ ŗ ś ŝ 7	t ť u ú ů Ű ů v 8	w x y ý ź ž ž ž ž 9	

- Folgendes wird sowohl für die Schreibweise mit Groß- als auch mit Kleinbuchstaben verwendet:

À Ć Č Ę ĺ Ĺ Ľ Ń Ŕ Ś Ű ů ý Ž ž Ž

Kyrillische Zeichentabelle (АБВ)

0	1	2	3	4	5	6	7	8	9	#
0	& ' () * , - . / 1	А Б В	Д Е Ж	И Й К	М Н О	Р С Т	Ф Х Ц	Ш Щ	Ъ Э Ю	#
		Г	З	Л	П	У	Ч	Ъ Ы	Я	
		2	3	4	5	6	7	8	9	

Störung und Selbsthilfe bei der Fehlersuche

Nicht bei jeder Störung muss es sich um einen Defekt an Ihrem Telefon handeln. Unter Umständen genügt es, wenn Sie die Stromversorgung der Feststation kurz unterbrechen (Netzgerät aus-/einstecken) oder die Akkuzellen des Handgerätes entfernen und wieder einlegen. Die folgenden Hinweise sollen Ihnen bei speziellen Fehlern helfen.

Wichtig:

- Probleme oder Störungen können ggf. nur behoben werden, wenn Sie den kompletten Apparat (Feststation, Handgerät sowie Anschlusskabel) in die Verkaufsstelle mitbringen.

Fehlermeldungen

Display-Meldung	Ursache/Lösung
BS kein Strom ¹ oder Keine Verbindung Basis-Netzteil wieder anschl.	<ul style="list-style-type: none"> Die Verbindung des Mobilteils mit der Basisstation ist abgebrochen. Bringen Sie das Mobilteil näher an die Basisstation heran und wiederholen Sie den Vorgang. Ziehen Sie das Netzteil der Basisstation heraus, um das Gerät zurückzusetzen. Schließen Sie das Netzteil wieder an und versuchen Sie es erneut. Die Registrierung des Mobilteils wurde möglicherweise gelöscht. Registrieren Sie das Mobilteil erneut (Seite 37).
Telefonverb. prüfen	<ul style="list-style-type: none"> Das mitgelieferte Telefonkabel wurde noch nicht oder nicht ordnungsgemäß angeschlossen. Prüfen Sie die Anschlüsse (Seite 10).

Nützliche Informationen



Display-Meldung	Ursache/Lösung
Fehler	<ul style="list-style-type: none"> Die Aufzeichnung war zu kurz. Wiederholen Sie den Vorgang.
Speicher voll	<ul style="list-style-type: none"> Der Telefonbuchspeicher ist voll. Löschen Sie unerwünschte Einträge (Seite 22). Der Nachrichtenspeicher ist voll. Löschen Sie unerwünschte Nachrichten (Seite 42, 43). Der Speicher der Sperrliste ist voll. Löschen Sie unerwünschte Einträge (Seite 33).
Akkus benutzen	<ul style="list-style-type: none"> Es wurden die falschen Akkus, wie beispielsweise Alkali- oder Mangan-Akkus, eingesetzt. Verwenden Sie nur die auf Seite 4, 7 genannten Ni-MH-Akkus.
Bitte die Rufnr. Anzeige bestellen !	<ul style="list-style-type: none"> Wenn Sie Anruferdaten empfangen, wird diese Meldung nicht angezeigt.

*1 "BS" in der Display-Meldung steht für Basisstation.



Fehlerbehebung

Sollten Sie noch immer Probleme haben, nachdem Sie die Anweisungen in diesem Abschnitt befolgt haben, ziehen Sie das Netzteil der Basisstation ab und schalten das Mobilteil aus, schließen Sie das Netzteil der Basisstation dann wieder an und schalten Sie das Mobilteil wieder ein.

Allgemeine Verwendung

Problem	Ursache/Lösung
Das Mobilteil schaltet sich selbst nach dem Einsetzen geladener Akkus nicht ein.	<ul style="list-style-type: none"> Legen Sie das Mobilteil auf die Basisstation oder das Ladegerät, um das Mobilteil einzuschalten.
Das Gerät funktioniert nicht.	<ul style="list-style-type: none"> Stellen Sie sicher, dass die Akkus korrekt eingesetzt sind (Seite 10). Laden Sie die Akkus vollständig auf (Seite 10). Prüfen Sie die Anschlüsse (Seite 10). Ziehen Sie das Netzteil der Basisstation heraus, um das Gerät zurückzusetzen, und schalten Sie das Mobilteil aus. Schließen Sie das Netzteil wieder an, schalten Sie das Mobilteil ein und wiederholen Sie den Vorgang. Das Mobilteil ist nicht am Basisgerät registriert. Registrieren Sie das Mobilteil (Seite 37).
Das Mobilteil-Display ist leer oder dunkel.	<ul style="list-style-type: none"> Das Mobilteil befindet sich im Bildschirmschoner-Modus (Seite 16). Sie können das Mobilteil-Display folgendermaßen wieder aktivieren: <ul style="list-style-type: none"> Drücken Sie  während eines Gesprächs. Anderenfalls drücken Sie . "Licht bei Laden" ist während des Ladevorgangs auf "Aus" gestellt. Verändern Sie diese Einstellung (Seite 29). Das Mobilteil ist nicht eingeschaltet. Schalten Sie das Gerät ein (Seite 14).

Nützliche Informationen

Problem	Ursache/Lösung
Es ist kein Wählton zu hören.	<ul style="list-style-type: none"> • Achten Sie darauf die mitgelieferte Telefonanschlussschnur zu verwenden. Ihre alte Telefonanschlussschnur ist möglicherweise anders drahtet. • Das Netzteil der Basisstation oder das Telefonkabel sind nicht angeschlossen. Prüfen Sie die Anschlüsse. • Trennen Sie das Gerät von der Telefonleitung und schließen Sie ein Telefon an, von dem bekannt ist, dass es einwandfrei funktioniert. Wenn über dieses Telefon einwandfreier Betrieb möglich ist, wenden Sie sich an den Kundendienst, um das Gerät reparieren zu lassen. Ist über dieses Telefon kein einwandfreier Betrieb möglich, wenden Sie sich an den Service Provider/die Telefongesellschaft.
Die Smart-Taste lässt sich nicht verwenden, selbst wenn die NR -Anzeige langsam blinkt.	<ul style="list-style-type: none"> • Ein anderes Gerät wird gerade benutzt. Warten Sie, und versuchen Sie es später noch einmal. • Die Tastensperre ist aktiviert. Schalten Sie ihn aus (Seite 20).
Das Basisgerät erzeugt Signaltöne.	<ul style="list-style-type: none"> • Es wurden neue Nachrichten aufgezeichnet. Hören Sie die neuen Nachrichten ab (Seite 42).
Das Mobilteil-Display beginnt den Betrieb automatisch.	<ul style="list-style-type: none"> • Der Demonstrationsmodus ist aktiviert. Um den Demonstrationsmodus auszuschalten:  →  # 8 9 9

Menüliste

Problem	Ursache/Lösung
Das Display ist auf eine Sprache eingestellt, die ich nicht lesen kann.	<ul style="list-style-type: none"> • Ändern Sie die Display-Sprache (Seite 14).
Der Eco-Modus lässt sich nicht aktivieren.	<ul style="list-style-type: none"> • Der Eco-Modus kann nicht aktiviert werden, wenn der Repeater-Modus auf "Ein" eingestellt ist. Stellen Sie den Repeater-Modus bei Bedarf auf "Aus" (Seite 37).
Ich kann kein Mobilteil an der Basisstation registrieren.	<ul style="list-style-type: none"> • Die maximale Anzahl der für die Basisstation registrierbaren Mobilteile (6) wurde erreicht. Löschen Sie nicht verwendete Mobilteilregistrierungen an der Basisstation (Seite 37). • Sie haben die falsche PIN eingegeben. Wenn Sie Ihre PIN vergessen haben, wenden Sie sich an ein autorisiertes Service-Center.

Aufladen des Akkus

Problem	Ursache/Lösung
Das Mobilteil gibt Signaltöne ab und/oder  blinkt.	<ul style="list-style-type: none"> • Der Akku ist fast leer. Laden Sie die Akkus vollständig auf (Seite 10).

Nützliche Informationen

Problem	Ursache/Lösung
<p>Ich habe die Akkus vollständig geladen, aber</p> <ul style="list-style-type: none"> –  blinkt jedoch weiterhin oder – die Betriebszeit scheint dennoch kürzer zu sein. 	<ul style="list-style-type: none"> ● Reinigen Sie die Pole der Akkus (⊕, ⊖) und die Kontakte des Geräts mit einem trockenen Tuch und laden Sie erneut. ● Die Akkus müssen ausgewechselt werden (Seite 10).

Anrufen/Beantworten von Anrufen, Interngespräche

Problem	Ursache/Lösung
<p> wird angezeigt.</p>	<ul style="list-style-type: none"> ● Das Mobilteil ist zu weit von der Basisstation entfernt. Bringen Sie es näher an die Basisstation heran. ● Das Netzteil der Basisstation ist nicht richtig angeschlossen. Schließen Sie das Netzteil erneut an die Basisstation an. ● Das Mobilteil ist nicht für die Basisstation registriert. Registrieren Sie es (Seite 37). ● Durch das Aktivieren des Eco-Modus verringert sich die Reichweite der Basisstation im Standby-Modus. Deaktivieren Sie den Eco-Modus bei Bedarf (Seite 16).
<p>Geräusche vorhanden, Ton geht vorübergehend weg.</p>	<ul style="list-style-type: none"> ● Sie verwenden das Mobilteil oder die Basisstation in einer Umgebung mit hoher elektrischer Interferenz. Verändern Sie die Position der Basisstation, und verwenden Sie das Mobilteil in größerer Distanz zu den Störquellen. ● Bringen Sie das Mobilteil näher an die Basisstation heran. ● Wenn Sie einen DSL/ADSL-Dienst nutzen, empfehlen wir, einen DSL/ADSL-Filter zwischen der Basisstation und der Telefonbuchse anzuschließen. Einzelheiten erfahren Sie bei Ihrem DSL/ADSL-Provider.
<p>Die Tonqualität scheint abzunehmen.</p>	<ul style="list-style-type: none"> ● Sie haben ein nicht empfohlenes Mobilteil registriert (Seite 4). Eine klare Tonqualität ist nur dann möglich, wenn Sie ein empfohlenes Mobilteil registrieren.
<p>Das Mobilteil klingelt nicht.</p>	<ul style="list-style-type: none"> ● Der Rufton ist ausgeschaltet. Passen Sie die Ruftonlautstärke an (Seite 18, 27). ● Der Nicht-stören-Modus ist aktiviert. Schalten Sie ihn aus (Seite 32).
<p>Die Basisstation klingelt nicht.</p>	<ul style="list-style-type: none"> ● Der Rufton ist ausgeschaltet. Passen Sie die Ruftonlautstärke an (Seite 18, 27).
<p>Ich kann keine Anrufe tätigen.</p>	<ul style="list-style-type: none"> ● Sie haben eine wahlkontrollierte Rufnummer gewählt (Seite 36). ● Die Tastensperre ist aktiviert. Schalten Sie ihn aus (Seite 20).

Nützliche Informationen

Anruferanzeige (CLIP)

Problem	Ursache/Lösung
Es werden keine Anruferdaten angezeigt.	<ul style="list-style-type: none">• Wenn Ihr Gerät mit anderen Telefongeräten verbunden ist, trennen Sie die Verbindungen und schließen Sie das Gerät direkt an die Buchse in der Wand an.• Wenn Sie einen DSL/ADSL-Dienst nutzen, empfehlen wir, einen DSL/ADSL-Filter zwischen der Basisstation und der Telefonbuchse anzuschließen. Einzelheiten erfahren Sie bei Ihrem DSL/ADSL-Provider.• Möglicherweise wird Ihr Gerät durch andere Telefongeräte gestört. Trennen Sie die anderen Geräte und versuchen Sie es erneut.
Die Anruferinformationen werden verspätet angezeigt.	<ul style="list-style-type: none">• Abhängig von Ihrem Service Provider/Ihrer Telefongesellschaft werden die Anruferdaten erst beim 2. Klingeln oder später auf dem Gerät angezeigt. Stellen Sie den ersten Klingelton auf "Aus" (Seite 27).• Bringen Sie das Mobilteil näher an die Basisstation heran.
Die Uhrzeit auf dem Gerät ist falsch.	<ul style="list-style-type: none">• Die Uhrzeit wird durch falsche Zeitinformationen der eingehenden Anruferanzeige (CLIP) geändert. Stellen Sie die Zeiteinstellung auf "manue11" (Aus) (Seite 27).

Anrufbeantworter

Problem	Ursache/Lösung
Das Gerät zeichnet keine neuen Nachrichten auf.	<ul style="list-style-type: none">• Der Anrufbeantworter ist ausgeschaltet. Schalten Sie die Funktion ein (Seite 41).• Der Nachrichtenspeicher ist voll. Löschen Sie unerwünschte Nachrichten (Seite 42).• Die Aufzeichnungszeit ist auf "Nur Begrüß." eingestellt. Verändern Sie diese Einstellung (Seite 47).• Möglicherweise antwortet der Voice Mail-Dienst Ihres Diensteanbieters/Ihrer Telefongesellschaft schon, bevor der Anrufbeantworter des Geräts die Anrufe annehmen kann. Verringern Sie in den Geräteeinstellungen die Anzahl der Ruftöne (Seite 47) oder wenden Sie sich an Ihren Diensteanbieter/Ihre Telefongesellschaft.
Der Anrufbeantworter lässt sich nicht fernbedienen.	<ul style="list-style-type: none">• Der Fernabfrage-Zugriffscod ist nicht eingestellt. Stellen Sie den Fernabfrage-Zugriffscod ein (Seite 45).• Sie geben den falschen Fernbedienecod ein. Wenn Sie Ihren Fernbedienecod vergessen haben, öffnen Sie die Fernbedienecod-Einstellung, um Ihren aktuellen Cod zu überprüfen (Seite 45).• Der Anrufbeantworter ist ausgeschaltet. Schalten Sie die Funktion ein (Seite 46).
Das Gerät gibt nicht die angegebene Anzahl von Klingeltönen aus.	<ul style="list-style-type: none">• Wenn der erste Klingelton ausgeschaltet wurde, verringert sich die Anzahl der Klingeltöne um 1 von der festgelegten Klingeltonanzahl.

Nützliche Informationen

Schäden durch Flüssigkeit

Problem	Ursache/Lösung
Flüssigkeit oder Feuchtigkeit ist in das Mobilteil/die Basisstation eingedrungen.	<ul style="list-style-type: none">• Ziehen Sie das Netzteil und das Telefonkabel von der Basisstation ab. Nehmen Sie die Akkus aus dem Mobilteil heraus und lassen Sie sie mindestens 3 Tage trocknen. Nachdem das Mobilteil/die Basisstation vollständig getrocknet sind, schließen Sie das Netzteil und das Telefonkabel wieder an. Setzen Sie die Akkus ein und laden Sie sie vor der Verwendung vollständig auf. Wenn sich das Gerät nicht einwandfrei betreiben lässt, wenden Sie sich an ein autorisiertes Service-Center.

Vorsicht:

- Um dauerhafte Schäden zu vermeiden, dürfen Sie den Trocknungsprozess nicht mithilfe einer Mikrowelle beschleunigen.

Index

Index

- A** Akku: 10, 11
Alarm: 31
Anklopfen: 18
Anklopfen mit Anruferanzeige (CLIP): 18
Anrufbeantworter: 41
Aktivieren/Deaktivieren: 41
Ansagetext: 41
Anzahl der Ruftöne: 47
Aufzeichnungszeit: 47
Fernabfrage: 45
Fernabfrage-Zugriffscodes: 45
Hinweis auf eine neue Nachricht: 44
Mithören von Anrufen: 46
Nachrichten abhören: 42, 45
Nachrichten löschen: 42, 43, 44, 46
Nachrichtenliste: 43
Nur Ansagetext: 47
Anrufe entgegennehmen: 17
Anrufen: 17
Anruferliste: 39
Anruferliste bearbeiten: 40
Anrufweiterleitung: 19
Automatischer Gesprächsmodus: 17, 29
Automatischer Interngespräche-Modus: 20
- B** Babyphone: 34
Bedienelemente: 12
- D** Datum & Zeit: 15
Direkteingabecode: 24
Display
Display-Modus: 29
Farbe: 29
Hintergrund: 29
LCD-Hintergrundbeleuchtung: 29
Sprache: 14
Uhr: 29
- E** ECO-Modus: 16
Ein-/Ausschalten: 14
Entgangene Anrufe: 39
Erster Klingelton: 27
- F** Fehlerbehebung: 51
Fehlermeldungen: 50
Freisprecheinrichtung: 17
- H** Halten: 18
- I** Interngespräche: 39
- K** Kategorie: 21
Kettenwahl: 22
Klangverstärker: 19
- Konferenz: 19
Konferenzschaltungen: 19
Kurzwahl: 22
- L** Lautstärke
Hörer: 17
Lautsprecher: 17
Rufton (Basisstation): 18, 27
Rufton (Mobilteil): 18, 27
Leistungsmerkmal Anruferanzeige (CLIP): 39
- M** Mobilteil
Name: 36
Registrierung: 37
Registrierung löschen: 37
Suchfunktion: 13
- N** Nicht-stören-Modus: 32
- P** Pause: 17
PIN: 37
Privatfunktion: 29
- R** Rauschunterdrückung: 18
Repeater: 37
Rückfrage/Flash: 18
Rufton: 27
- S** Schlüsselfinder: 25, 28
Sicherheit für Telefonanrufe: 36
Smart-Taste (NR-Taste): 15
Sprache für Sprachbedienführung: 14
Störende Anrufe sperren: 32
Stromausfall: 11
Stumm: 18
- T** Tastensperre: 20
Tastentöne: 29
Telefonbuch: 21
- V** Voice Mail: 48
- W** Wahlkontrolle: 36
Wahlwiederholung: 17
- Z** Zeicheneingabe: 48
Zeiteinstellung: 27
Zusätzliche Mobilteile: 37

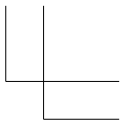
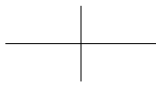
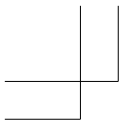

Notizen

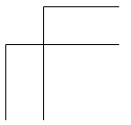
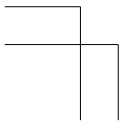
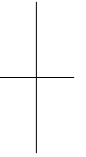
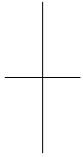



Notizen

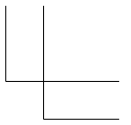
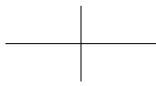
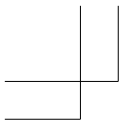

Notizen

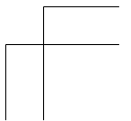
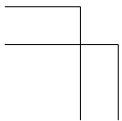
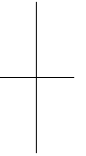
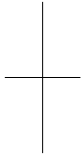

swisscom



dt 07. 2014