

Indice

Guida aggiuntiva.....	4
Operazioni preliminari.....	5
Montaggio.....	5
Guida.....	6
Panoramica del telefono.....	7
Panoramica dei menu*.....	8
Navigazione.....	9
Carica della batteria.....	12
Memoria.....	12
Utilizzo di altre reti.....	12
Icone di stato.....	13
Chiamate.....	14
Effettuare e ricevere chiamate.....	14
Funzioni di chiamata aggiuntive.....	16
Immissione di testo.....	18
Scrittura.....	18
Utilizzo delle tastiere.....	19
Rubrica	23
Messaggi.....	24
Prima di utilizzare la funzione Messaggi.....	24
Panoramica sui messaggi.....	24
SMS e MMS.....	24
E-mail.....	25
Visualizzazione di messaggi.....	26
Ulteriori informazioni sulla funzione Messaggi.....	26
Media.....	29
Barra di visualizzazione e barra a sfioramento.....	29
Aggiornamento delle librerie multimediali.....	29
Modalità di selezione.....	30
Foto.....	30
Musica.....	37
Video.....	39
Fotocamera.....	41
Utilizzo della fotocamera.....	41
Icone e impostazioni della fotocamera.....	42
Verifica automatica.....	47
Servizi di localizzazione.....	49
Uso del GPS.....	49

Preferiti.....	49
Dati GPS.....	50
Richieste di posizione.....	50
Impostazioni di posizionamento.....	50
Google Maps™.....	51
Internet.....	52
Segnalibri.....	52
Pagine della cronologia.....	52
Funzioni del browser aggiuntive.....	52
feed Web.....	53
Organizer.....	54
File manager.....	54
Le mie applicazioni.....	55
Orologio.....	55
Agenda.....	56
Google™.....	56
Note.....	56
Convertitore.....	57
Calcolatrice.....	57
Adobe™ PDF.....	57
Quickoffice™.....	58
Ricerca.....	58
RoadSync™.....	58
Svago.....	60
applicazione PlayNow™.....	60
Radio.....	60
Applicazione TrackID™.....	61
Registratore vocale.....	61
Chat.....	61
Trasferimento e gestione dei contenuti.....	62
Uso di un cavo USB.....	62
Invio di contenuti a un altro telefono.....	63
Aggiornamento del telefono.....	65
Aggiornamento del telefono tramite Sony Ericsson PC Suite.....	65
Connettività.....	66
Wi-Fi™.....	66
Punti di accesso.....	66
Sincronizzazione.....	67
Impostazioni.....	68
Impostazioni personali.....	68
Impostazioni del telefono.....	69
Gestione applicazioni.....	77

Risoluzione dei problemi.....	79
Problemi di avvio.....	79
Problemi con il blocco.....	79
Indicatore luminoso.....	79
Problemi di comunicazione.....	80
Memoria piena.....	81
Problemi di connessione al PC o a un altro dispositivo.....	81
Varie.....	81
Informazioni legali.....	83
Indice analitico.....	84

Guida aggiuntiva

La documentazione completa del telefono per l'utente è formata da:

- Guida per l'utente (in dotazione con il telefono) - descrive il telefono e riporta tutte le informazioni necessarie per iniziare a utilizzarlo.
- Testo della guida - riporta la guida del telefono per la maggior parte delle applicazioni.
- Guida per l'utente estesa (il presente documento) - una Guida per l'utente aggiornata con istruzioni e informazioni dettagliate sulle funzioni del telefono. Il presente documento è disponibile sul sito www.sonyericsson.com/support.

! Leggere queste **importanti informazioni** prima di utilizzare il telefono cellulare.

Operazioni preliminari

Montaggio

Prima di iniziare a utilizzare il telefono è necessario inserire una carta SIM (Subscriber Identity Module) e una batteria.

Per inserire la carta SIM

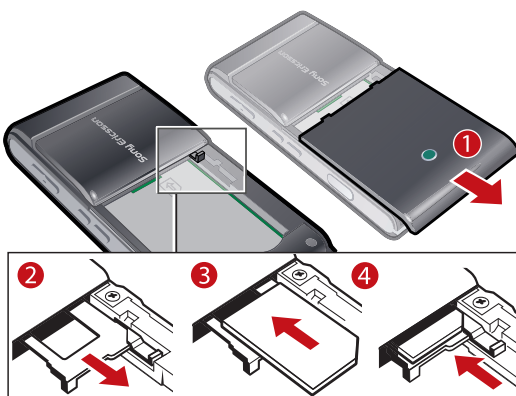

- 1 Togliere il coperchio della batteria.
- 2 Estrarre il supporto della carta SIM.
- 3 Inserire la carta SIM nel relativo supporto con i contatti dorati rivolti verso il basso.
- 4 Rimettere il supporto nella sua sede.

Per inserire la batteria



- 1 Inserire la batteria con l'etichetta in alto e i connettori rivolti l'uno verso l'altro.
- 2 Inserire il coperchio della batteria.

Accensione del telefono

Per accendere il telefono



- 1 Tenere premuto ①.
- 2 Se richiesto immettere il PIN della carta SIM e toccare **OK**.
- 3 La prima volta che si accende il telefono, seguire le istruzioni di impostazione guidata per definire le impostazioni di base e ottenere suggerimenti utili.

PIN

Potrebbe essere necessario un codice PIN (Personal Identification Number) per attivare i servizi e le funzioni nel telefono. Il PIN viene fornito dal gestore di rete. Ogni cifra del codice PIN viene visualizzata come *, a meno che non inizi con le cifre di un numero di emergenza, ad esempio 112 o 113. È possibile visualizzare e chiamare un numero di emergenza senza immettere il PIN.

- ! Se si immette il PIN errato per tre volte di seguito, la carta SIM si blocca. Vedere *Blocco della carta SIM* a pagina 76.

Carta SIM

La carta SIM (Subscriber Identity Module) che si ottiene dal gestore di rete contiene informazioni sulla sottoscrizione dell'utente. Spegnerne sempre il telefono e scollegare il caricabatterie prima di inserire o rimuovere la carta SIM.

- 💡 È possibile salvare la rubrica sulla carta SIM prima di rimuoverla dal telefono. Vedere *Per copiare i contatti tra la memory card e la carta SIM* a pagina 23.

Guida

Nella maggior parte delle applicazioni la **Guida** è disponibile in **Organizer** oppure è possibile accedere alla **Guida** dall'interno di un'applicazione specifica selezionando **Opzioni**.

Per accedere alla Guida generica del telefono

- Selezionare **Menu > Organizer > Guida**.

Per visualizzare la Guida con un'applicazione aperta

- Selezionare **Opzioni > Guida**.

Panoramica del telefono

- 1 Tasto di accensione/spengimento
- 2 Altoparlante
- 3 Indicatore di caricamento/messaggi
- 4 Sensore di prossimità
- 5 Altoparlante auricolare
- 6 Fotocamera videochiamate
- 7 Sensore di luminosità
- 8 Tasto di blocco tasti
- 9 Schermo
- 10 Connettore per caricabatterie, viva voce e cavo USB
- 11 Coperchio della memory card
- 12 Tasto di chiamata
- 13 Tasto del menu principale
- 14 Tasto Fine
- 15 Fotocamera principale
- 16 Flash Xenon
- 17 Tasti volume, zoom digitale
- 18 Spia LED/luce AF
- 19 Indicatore videoregistrazione
- 20 Sensore di luminosità fotocamera
- 21 Tasto Vista fotocamera
- 22 Tasto modalità fotocamera
- 23 Copri obiettivo fotocamera
- 24 Tasto fotocamera
- 25 Aggancio laccetto

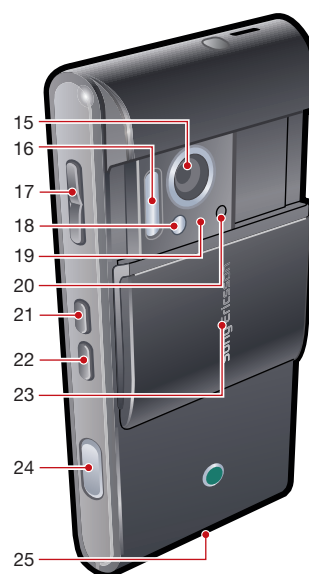
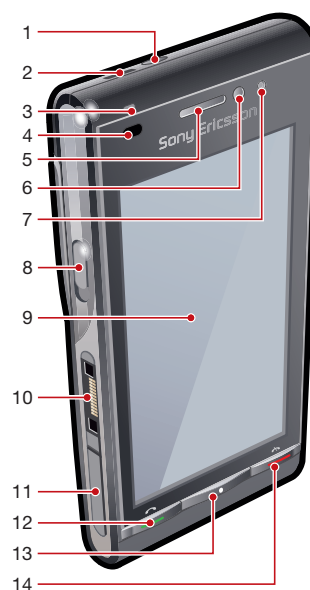

Panoramica dei menu*

 **Messaggi**

 **Internet**

 **Fotocamera**

 **Media**

Foto

Musica

Video

 **Rubrica**

 **PlayNow™**

 **Svago**

Radio

TrackID™

Chat

Registra suono

 **Servizi di localizzaz.**

Google Maps

Posizione

Wisepilot

 **Agenda**

 **Chiamate****

 **Organizer**

File manager

Le mie applicazioni

Orologio

RoadSync

Google

Cerca

Note

Convertitore

Calcolatrice

Adobe PDF

Quickoffice

Guida

 **Impostazioni**

Personale

Profili

Motivi

Standby

Telefono

Data e ora

Lingua

Display

Impostaz. download

Impostaz. sensori

Inserimento tocco

Accessori

Impost. applicaz.

Gestione telefoni

Gest. applicazioni

Applicaz. installate

File di installaz.

Impost. installaz.

Chiamata

Chiamate

Composiz. rapida

Segreteria tel.

Trasferimento ch.

Blocco chiamate

Connettività

Rete

Wi-Fi

Bluetooth

USB

Destinazioni

Gestione conn.

Trasferim. dati

Unità remote

Condivisione video

Imp. amministr.

* Alcuni menu variano a seconda del gestore, della rete e della sottoscrizione.

** È possibile utilizzare il touchscreen per scorrere le schede dei sottomenu. Per ulteriori informazioni, vedere *Navigazione* a pagina 9.

Navigazione

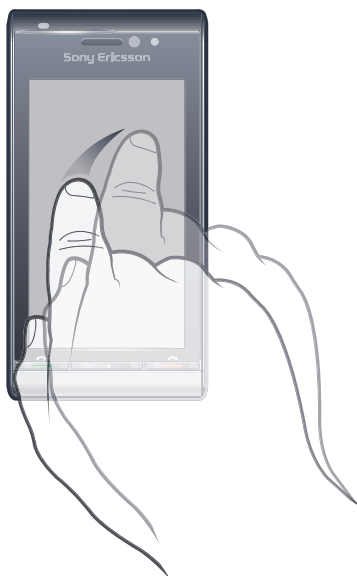

È possibile spostarsi tra i menu con le dita o utilizzando una penna. Toccare una o due volte un elemento per selezionarlo o aprirlo. È anche possibile passare da un'applicazione in esecuzione a un'altra.

Menu principale

È possibile accedere ai menu da **Menu**. Toccare un menu per aprirlo. È possibile visualizzare i menu come elenco o griglia, creare le proprie cartelle o spostare i contenuti tra le diverse cartelle.

Per accedere al menu principale

- Premere il tasto del menu principale.

Per modificare la visualizzazione del menu principale

- 1 Selezionare **Menu > Opzioni > Cambia vista menu**.
- 2 Selezionare un'opzione.

Blocco tasti automatico e protezione dello schermo

Lo schermo e i tasti possono essere bloccati automaticamente dopo un periodo di inattività.

Per cambiare le impostazioni di blocco tasti automatico e protezione dello schermo

- 1 Selezionare **Menu > Impostazioni > Telefono > Gestione telefoni > Blocco tast. aut.**
- 2 Selezionare un'opzione.

Per bloccare o sbloccare il telefono manualmente

- Far scorrere il tasto di blocco tasti.

Multitasking

Il telefono consente di visualizzare e scorrere le applicazioni in esecuzione.

Per visualizzare le applicazioni in esecuzione

- 1 Premere e tenere premuto il tasto del menu principale.
- 2 Per passare a un'applicazione in esecuzione, toccarla.

- ! Se si lasciano applicazioni in esecuzione in background aumenta il consumo energetico e si riduce la durata della batteria.

Per terminare una funzione

- Nella maggior parte dei casi, selezionare **Opzioni** > **Esci**.



Per eliminare elementi

- Per eliminare un contenuto (file, cartelle, messaggi e file multimediali) nella maggior parte delle applicazioni, selezionarlo e quindi premere **Opzioni** > **Elimina**.

Standby

Una volta acceso il telefono e immesso il PIN, viene visualizzato il nome del gestore di rete. Questa visualizzazione si chiama standby. Il telefono è pronto per l'uso.

Per tornare allo standby

- Premere e tenere premuto il tasto del menu principale e selezionare .
- 💡 Per terminare l'applicazione corrente e tornare allo standby, premere .

Motivo standby predefinito

Per il motivo standby predefinito sono disponibili cinque diverse viste:





	Vista Preferiti
	Vista Segnalibri
	Vista di inattività
	Vista Foto*
	Vista Scelte rapide

* L'icona della vista Foto cambia in base all'ultima foto scattata.

- ! Queste cinque viste sono disponibili solo per il motivo standby predefinito.

Vista di inattività

Una volta acceso il telefono viene visualizzata la vista di inattività. Nella parte inferiore della schermata sono visualizzati il lettore musicale in standby e la barra a sfioramento. Il lettore musicale in standby può essere attivato quando si riproduce la musica in **Media**. La barra a sfioramento consente di accedere rapidamente a quattro applicazioni:

	Voce numero – per effettuare chiamate
	Media – per accedere ai file multimediali
	Messaggi – per inviare e ricevere messaggi
	Cerca – per effettuare ricerche nel telefono

Vista Preferiti



La vista Preferiti consente di accedere rapidamente ai contatti preferiti.

Per ogni contatto visualizzato nella vista Preferiti è possibile scegliere di effettuare una chiamata, di inviare un messaggio o di visualizzare le informazioni di contatto dettagliate nell'applicazione Rubrica.

Per aggiungere un contatto ai Preferiti

- 1 Toccare .
- 2 Toccare  e selezionare i contatti che si desidera aggiungere.

Per rimuovere un contatto dai Preferiti

- 1 Toccare .
- 2 Toccare .
- 3 Toccare il contatto che si desidera rimuovere e selezionare **Sì**.
- 4 Per rimuovere più contatti, ripetere il passaggio 3.

Per chiamare un contatto tra i Preferiti

- 1 Toccare .
- 2 Toccare un contatto e selezionare **Chiama**.

Per inviare un messaggio a un contatto preferito

- 1 Toccare .
- 2 Toccare un contatto e selezionare **Messaggio**.

Per visualizzare i dettagli su un contatto preferito in Rubrica



- 1 Toccare .
- 2 Toccare un contatto e selezionare **Visualizza in Rubrica**.

Vista Segnalibri



La vista Segnalibri consente di accedere rapidamente ai siti Web preferiti. È possibile aggiungere e rimuovere segnalibri.

- ! Per visitare i siti Web sono necessarie le impostazioni Internet corrette. Per informazioni sul costo, rivolgersi al provider di servizi.

Per aggiungere un segnalibro

- 1 Toccare .
- 2 Toccare  e selezionare il segnalibro che si desidera aggiungere.
- 3 Per aggiungere altri segnalibri, ripetere il passaggio 2.

Per rimuovere un segnalibro

- 1 Toccare .
- 2 Toccare .
- 3 Toccare il segnalibro che si desidera rimuovere e selezionare **Sì**.
- 4 Per rimuovere più segnalibri, ripetere il passaggio 3.

Vista Foto

La vista Foto consente di accedere rapidamente alle ultime 200 foto scattate. L'ultima foto scattata è visualizzata al centro dello schermo. Tutte le foto vengono ridotte e quindi ritagliate con una risoluzione di 360x360 pixel.

Ogni foto visualizzata può essere impostata come sfondo, inviata come MMS o visualizzata in Media.

Per impostare una foto come sfondo

- 1 Toccare .
- 2 Toccare una foto e selezionare **Imposta come sfondo**.

Per inviare una foto

- 1 Toccare .
- 2 Toccare una foto e selezionare **Invia come**.
- 3 Selezionare il metodo di invio.



Per visualizzare una foto a dimensione intera in Media

- 1 Toccare .
- 2 Toccare una foto e selezionare **Visualizza in Media**.

Vista Scelte rapide

La vista Scelte rapide fornisce un elenco dei tasti di scelta rapida per diverse applicazioni e segnalibri. Le scelte rapide da visualizzare possono essere personalizzate.

Per modificare le impostazioni di scelta rapida

- 1 Toccare .
- 2 Toccare .
- 3 Selezionare una scelta rapida e premere **Opzioni > Cambia**.
- 4 Quando viene visualizzato **Tipo scelta rapida:**, selezionare **Applicazione** o **Segnalibro**.
- 5 Toccare due volte un elemento.
- 6 Per salvare le impostazioni definite, selezionare **Indietro**.

Carica della batteria

La batteria è parzialmente carica al momento dell'acquisto.

Memoria

È possibile salvare il contenuto su una memory card, nella memoria del telefono o sulla carta SIM. Le foto e la musica vengono salvate sulla memory card, se presente. Se la memory card non è inserita o è piena, le foto e i brani musicali vengono salvati nella memoria del telefono. I messaggi e i contatti vengono salvati per impostazione predefinita nella memoria del telefono, ma è possibile scegliere di salvarli sulla carta SIM.

Per visualizzare la memoria disponibile

- Selezionare **Menu > Organizer > File manager**.

Memory card

- ! Potrebbe essere necessario acquistare una memory card separatamente.

Il telefono supporta le memory card per aggiungere ulteriore spazio di memorizzazione. La memory card può anche essere utilizzata con altri dispositivi compatibili.

È possibile spostare il contenuto tra la memory card e la memoria del telefono.

Per inserire o rimuovere una memory card

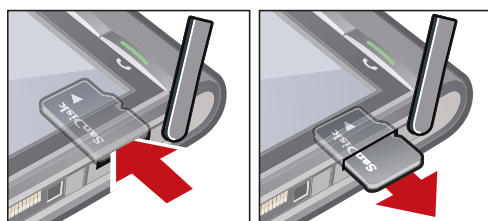

- 1 Aprire il coperchio della memory card.
- 2 Inserire la memory card con i contatti dorati rivolti verso il basso.
- 3 Per rimuovere la memory card, premere  e selezionare **Rimuovi memory card**, quindi premere sul bordo della memory card per sbloccarla e rimuoverla.

Utilizzo di altre reti

L'esecuzione e la ricezione delle chiamate, l'utilizzo di messaggi e il trasferimento di dati, ad esempio i servizi basati su Internet, all'esterno della rete domestica (roaming), può avere dei costi aggiuntivi. Per ulteriori informazioni, contattare il gestore di rete.

Icone di stato

Le icone di stato vengono visualizzate nella parte alta dello schermo. È possibile toccare le icone di stato per visualizzare ulteriori informazioni o modificare le impostazioni.

	Batteria completamente carica
	Potenza del segnale di rete
	Messaggi in uscita
	GSM disponibile
	Chiamata senza risposta
	Viva voce collegato
	Chiamata trasferita
	Ricevuto SMS
	Nuova e-mail ricevuta
	Cuffia inserita
	GPS collegato
	Allarme attivato
	Bluetooth™ collegato
	Blocco tasti attivato
	Trasferimento dati USB
	Sincronizzazione dati
	Flight mode attivata
	Rete Wi-Fi™ sicura collegata
	Rete Wi-Fi™ collegata
	3G disponibile
	HSDPA disponibile
	EGPRS disponibile



Chiamate

Effettuare e ricevere chiamate

È necessario accendere il telefono ed essere nel raggio di copertura di rete.

- 💡 Il touchscreen si disattiva automaticamente durante le chiamate mentre si tiene il telefono vicino all'orecchio.

Per effettuare una chiamata



- 1 Selezionare  per aprire il selettore e immettere un numero di telefono (con l'eventuale prefisso nazionale e internazionale).
- 2 Premere .

- 💡 È possibile chiamare i numeri presenti nelle liste dei contatti e delle chiamate.

Per terminare una chiamata

- Premere .

Per effettuare una chiamata internazionale

- 1 Selezionare  e toccare due volte  per ottenere il segno "+".
- 2 Immettere il prefisso nazionale, quello locale (senza lo zero iniziale) e il numero di telefono.
- 3 Premere .

Per impostare il richiamo automatico

- Selezionare **Menu > Impostazioni > Chiamate > Chiamate > Richiamo automatico > On.**

Per rispondere a una chiamata

- Premere .

Per rifiutare una chiamata

- Premere .

Per modificare il volume dell'altoparlante durante una chiamata

- Premere il tasto del volume in alto o in basso.

Per disattivare il microfono durante una chiamata

- 1 Per disattivare il microfono, toccare **Disatt. micr..**
- 2 Per riattivarlo, toccare **Attiva micr..**

Per attivare l'altoparlante durante una chiamata

- Toccare .

- ⚠ Non tenere il telefono vicino all'orecchio quando si utilizza l'altoparlante, in quanto potrebbe causare danni all'udito.

Per visualizzare le chiamate perse

- Premere  per aprire la lista chiamate.

Reti

Il telefono passa automaticamente dalla rete GSM alla rete 3G (UMTS), a seconda della disponibilità. Alcuni gestori di rete consentono di selezionare la rete manualmente.

Per passare da una rete all'altra manualmente



- 1 Selezionare **Menu > Impostazioni > Connettività > Rete > Modalità di rete.**
- 2 Selezionare un'opzione.

Chiamate di emergenza

Il telefono supporta i numeri di emergenza internazionali, ad esempio 112 o 911. Questi numeri possono essere generalmente utilizzati per le chiamate di emergenza in qualsiasi paese, con o senza carta SIM inserita, se ci si trova in una zona coperta da una rete.

- ! In alcuni paesi potrebbero essere utilizzati altri numeri di emergenza. Di conseguenza il gestore di rete potrebbe aver salvato sulla carta SIM anche altri numeri di emergenza.

Per effettuare una chiamata di emergenza

- Selezionare , immettere 112 (il numero di emergenza internazionale), quindi premere .

Videochiamate

È possibile condividere le proprie esperienze con parenti e amici mentre avvengono e salvarle per condividerle successivamente. L'utente vede l'interlocutore sullo schermo. L'interlocutore vede il video che viene registrato dalla fotocamera.

Prima di effettuare le videochiamate

Per effettuare una videochiamata, entrambi gli utenti che partecipano alla chiamata devono aver effettuato una sottoscrizione che supporti il servizio e la copertura 3G (UMTS).

Per effettuare una videochiamata

- 1 Selezionare  e immettere un numero di telefono. Se si compone un numero internazionale, farlo precedere dal prefisso internazionale e da quello locale.
- 2 Selezionare **Videochiam..**

Per rispondere a una videochiamata

- Premere .

Per terminare una videochiamata

- Premere .

Per utilizzare lo zoom mentre si esegue una videochiamata in uscita

- Selezionare **Opzioni > Zoom**.



Per visualizzare le opzioni per le videochiamate

- Durante una chiamata, selezionare **Opzioni**.

Elenco chiamate

È possibile visualizzare informazioni sulle chiamate recenti.

Per chiamare un numero dalla lista chiamate

- 1 Premere  e selezionare una scheda.
- 2 Selezionare un nome o un numero e premere .



Composizione rapida

La composizione rapida consente di selezionare otto contatti da comporre rapidamente dalla modalità standby. Per utilizzare questa funzione, è necessario assegnare a ciascun contatto un numero compreso tra 2 e 9.

Per assegnare un numero di composizione rapida a un contatto

- 1 Selezionare **Menu > Impostazioni > Chiamate > Composiz. rapida**.
- 2 Selezionare un numero compreso tra 2 e 9 sulla tastiera e selezionare **Opzioni > Assegna**.
- 3 Selezionare un contatto.

Per eseguire la composizione rapida di un numero assegnato

- Selezionare , immettere un numero di composizione rapida, quindi premere .

Funzioni di chiamata aggiuntive

Segreteria telefonica

Se la sottoscrizione comprende un servizio di segreteria, i chiamanti possono lasciare un messaggio vocale quando non si risponde a una chiamata.

Per immettere il numero della segreteria telefonica

- 1 Selezionare **Menu > Impostazioni > Chiamate > Chiama segret. tel.> Posta in arr. segr. tel..**
- 2 Immettere il numero e selezionare **OK**.

Per chiamare il servizio di segreteria telefonica

- Selezionare . Toccare e tenere premuto .

Trasferimento di chiamata

È possibile trasferire le chiamate, ad esempio, a un servizio di segreteria.

- ! Quando si utilizza **Limita chiamate**, alcune opzioni di trasferimento delle chiamate non sono disponibili.

Per trasferire le chiamate

- 1 Selezionare **Menu > Impostazioni > Chiamate > Trasferimento ch..**
- 2 Selezionare un tipo di chiamata e un'opzione di trasferimento.
- 3 Selezionare **Attiva**.
- 4 Immettere il numero a cui trasferire le chiamate e selezionare **OK**.

Gestione simultanea di più chiamate

È possibile gestire più chiamate contemporaneamente. Ad esempio, è possibile mettere in attesa una chiamata in corso mentre si effettua o si risponde a una seconda chiamata. È anche possibile passare da una chiamata all'altra. Non è possibile rispondere a una terza chiamata senza aver terminato una delle prime due chiamate.

Avviso di chiamata

Se si riceve una seconda chiamata mentre è attivo l'avviso di chiamata, si sentirà un segnale acustico.

Per attivare l'avviso di chiamata

- Selezionare **Menu > Impostazioni > Chiamate > Chiamate > Avviso di chiamata > Attiva**.

Per effettuare una seconda chiamata

- 1 Durante una chiamata, selezionare **Composiz..** La chiamata in corso viene messa in attesa.
- 2 Immettere il numero da chiamare, quindi premere .

Per rispondere a una seconda chiamata

- Durante una chiamata, premere  quando si sente il segnale acustico di una seconda chiamata. La chiamata in corso viene messa in attesa.

Per rifiutare una seconda chiamata

- Durante una chiamata, selezionare **Rifiuta** e continuare con la chiamata in corso.

Per terminare una chiamata in corso e rispondere a una seconda chiamata

- Durante una chiamata, selezionare **Term. chiam. attiva**, quindi selezionare **Rispondi**.

Gestione di due chiamate vocali

È possibile gestire più chiamate in corso e metterle in attesa simultaneamente.

Per passare da una chiamata all'altra

- Durante una chiamata, premere .



Per terminare una chiamata in corso e tornare alla chiamata in attesa

- Premere , quindi .

Conferenze telefoniche

La funzione di conferenza telefonica consente di tenere una conversazione con più di una persona.



Per effettuare una conferenza telefonica

- 1 Chiamare il primo partecipante.
- 2 Selezionare **Composiz.**, immettere il numero del partecipante successivo con cui conversare, quindi premere .
- 3 Quando il partecipante risponde alla chiamata, selezionare .
- 4 Per aggiungere altri partecipanti, ripetere il passaggio 2.
- 5 Quando il partecipante risponde alla chiamata, selezionare  per aggiungere un'altra persona alla conferenza.

Per rilasciare un partecipante

- 1 Selezionare .
- 2 Selezionare un partecipante e selezionare .

Per tenere una conversazione privata con un partecipante

- 1 Durante la chiamata, selezionare  per mostrare tutti i partecipanti.
- 2 Selezionare la persona con cui si intende tenere una conversazione privata e selezionare .

Per tornare a una conferenza telefonica

- Selezionare .

Composizione limitata

È possibile limitare le chiamate in uscita e in arrivo. Per utilizzare questa funzione è necessario ottenere una password dal provider di servizi.

- ! Se il trasferimento di chiamata è attivo per le chiamate in arrivo, non è possibile utilizzare alcune delle opzioni della funzione di limitazione delle chiamate.

Per limitare le chiamate

- 1 Selezionare **Menu > Impostazioni > Chiamate > Blocco chiamate**.
- 2 Selezionare un'opzione.
- 3 Selezionare **Attiva**.
- 4 Immettere il codice di accesso e selezionare **OK**.

Durata e costo della chiamata

Durante una chiamata, il telefono mostra la durata della conversazione. È inoltre possibile verificare la durata dell'ultima chiamata e delle chiamate in uscita e la durata complessiva di tutte le chiamate.

Per visualizzare la durata delle chiamate

- Selezionare **Menu > Chiamate > Durata chiamata**.

Immissione di testo

Le lettere, i numeri e i caratteri speciali possono essere immessi tramite la tastiera sul display, il tastierino alfanumerico o la funzione di riconoscimento della scrittura. I metodi di inserimento possono essere alternati.

Per immettere del testo

- 1 Toccare qualsiasi campo di inserimento di testo. Ad esempio, selezionare **Menu > Messaggi > Nuovo messaggio** e toccare l'area dello schermo sotto il campo **A**.
- 2 Si aprirà la finestra di inserimento del testo. Toccare  e selezionare un'opzione:
 - **Tastiera QWERTY mini** - tastiera in modalità verticale.
 - **Tastiera QWERTY sch. int.** - tastiera in modalità orizzontale.
 - **Tastiera alfanumerica** - tastiera tradizionale.
 - **Scrittura** - riconoscimento della scrittura.
- 3 Utilizzare le dita o la penna per immettere il testo.

Scrittura

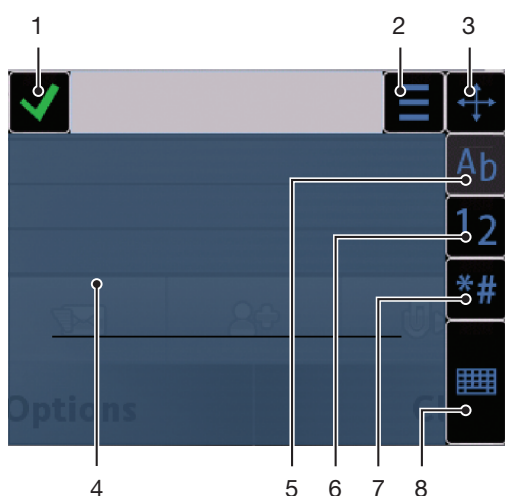

1	Chiudi - toccare questa icona per accettare il testo nella finestra di inserimento e chiudere la visualizzazione della tastiera sul display.
2	Opzioni - toccare questa icona per visualizzare le opzioni di scrittura.
3	Ancora - trascinare e rilasciare per spostare la finestra di scrittura sullo schermo.
4	Area di scrittura.
5	Modalità alfabetica - toccare questa icona per la modalità di inserimento di lettere.
6	Modalità numerica - toccare questa icona per passare alla modalità di inserimento di numeri.
7	Simbolo - toccare questa icona per aprire la tabella dei simboli.
8	Opzioni di inserimento - toccare questa icona per cambiare la modalità d'inserimento tra Tastiera QWERTY mini , Tastiera QWERTY sch. int. o Tastiera alfanumerica

Per aprire la finestra di scrittura

- 1 Toccare qualsiasi campo di inserimento di testo. Ad esempio, selezionare **Menu > Messaggi > Nuovo messaggio** e toccare l'area dello schermo sotto il campo **A**.
- 2 Si aprirà la finestra di inserimento del testo. Toccare  e selezionare **Scrittura**.

Per eliminare del testo

- Tracciare una breve linea verso sinistra .

Per inserire uno spazio

- Tracciare una breve linea verso destra .

Utilizzo delle tastiere

È possibile toccare un campo di inserimento di testo per attivare la tastiera sullo schermo.
È possibile utilizzare diversi tipi di tastiere:

- **Tastiera QWERTY mini** - tastiera in modalità verticale.
- **Tastiera QWERTY sch. int.** - tastiera in modalità orizzontale.
- **Tastiera alfanumerica** - tastiera tradizionale per i caratteri alfanumerici.

Tastiera alfanumerica

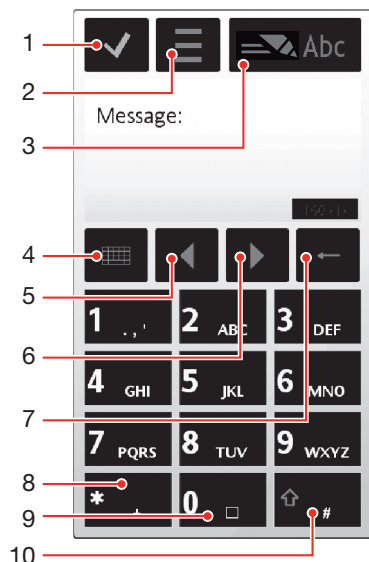









- 1 Chiudi - toccare questa icona per accettare il testo nella finestra di inserimento e chiudere la visualizzazione della tastiera sullo schermo.
- 2 Opzioni - toccare questa icona per aprire il menu delle opzioni di inserimento e modificare, ad esempio, la **Lingua di scrittura** o visualizzare la **Guida**.
- 3 Indicatore di inserimento testo - toccare questa icona per aprire una finestra pop-up con cui sarà possibile attivare o disattivare le modalità di scrittura intuitiva, passare dai caratteri maiuscoli a quelli minuscoli e viceversa e alternare tra la modalità alfabetica e quella numerica.
- 4 Metodi d'inserimento - toccare questa icona per cambiare il metodo d'inserimento: **Tastiera QWERTY mini**, **Tastiera QWERTY sch. int.** o **Scrittura**
- 5 Sinistra - toccare questa icona per spostare il cursore a sinistra.
- 6 Destra - toccare questa icona per spostare il cursore a destra.
- 7 Backspace - toccare questa icona per eliminare una lettera a sinistra del cursore.
- 8 Simbolo - toccare questa icona per aprire la tabella dei simboli.
- 9 Spazio - toccare questa icona per inserire uno spazio o zero.
- 10 Maiusc - toccare questa icona per passare dai caratteri maiuscoli a quelli minuscoli e viceversa, per attivare o disattivare la modalità di scrittura intuitiva e per alternare tra la modalità alfabetica e quella numerica.









Per attivare la tastiera alfanumerica

- 1 Toccare qualsiasi campo di inserimento di testo. Ad esempio, selezionare **Menu > Messaggi > Nuovo messaggio** e toccare l'area dello schermo sotto il campo **A**.
- 2 Si aprirà la finestra di inserimento di testo. Toccare  e selezionare **Tastiera alfanumerica**.

Per immettere del testo utilizzando la modalità di scrittura intuitiva

- 1 Se  non viene visualizzato nell'indicatore di inserimento testo, toccare  e selezionare **Attiva scrittura intuitiva**.
- 2 È sufficiente premere ogni tasto una volta sola, anche se la lettera desiderata non è la prima di quel tasto. Ad esempio, per scrivere la parola "Jane", toccare  per J,  per a,  per n, quindi  per e. Scrivere la parola per intero prima di controllare i suggerimenti.
- 3 Per visualizzare altri suggerimenti per le parole, toccare la parola sottolineata. Selezionare una parola.
- 4 Per aggiungere uno spazio, toccare .
- 5 Per aggiungere segni e simboli di punteggiatura, toccare .

Per immettere del testo utilizzando la modalità pressione multipla

- 1 Se  è visualizzato nell'indicatore di inserimento di testo, toccare  e selezionare **Scrittura intuitiva > Off** per passare alla modalità di inserimento di testo tramite pressione multipla.
 - 2 Toccare  -  più volte fino a visualizzare la lettera desiderata.
 - 3 Per aggiungere uno spazio, toccare .
 - 4 Per aggiungere segni o simboli di punteggiatura, toccare .
-  Quando si utilizza un metodo di inserimento di testo, è possibile immettere le cifre toccando e tenendo premuti i tasti numerici.
-  Per immettere dei segni di punteggiatura, è anche possibile toccare più volte  fino a visualizzare il segno di punteggiatura desiderato.

Per aggiungere parole al dizionario integrato

- 1 Quando si immette del testo utilizzando la modalità di scrittura intuitiva, toccare  e selezionare **Scrittura intuitiva > Aggiungi parola**.
- 2 Scrivere la parola utilizzando la modalità pressione multipla e selezionare **OK**.

Mini tastiera QWERTY

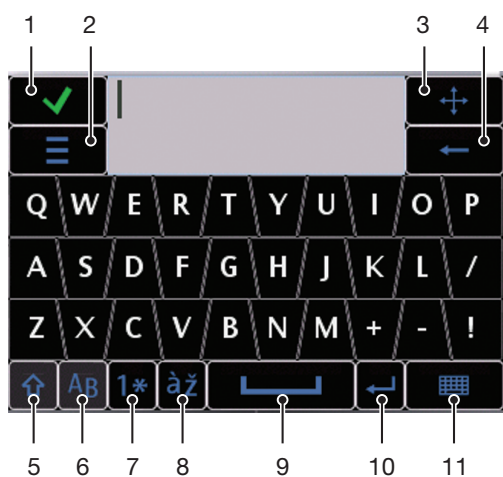

- 1 Chiudi - toccare questa icona per accettare il testo nella finestra di inserimento e chiudere la visualizzazione della tastiera.
- 2 Opzioni - toccare questa icona per aprire il menu delle opzioni di inserimento e modificare, ad esempio, la **Lingua di scrittura** o visualizzare la **Guida**.
- 3 Ancora - toccare questa icona e tenere premuto per spostare la finestra di inserimento sullo schermo.
- 4 Backspace - toccare questa icona per eliminare una lettera a sinistra del cursore.
- 5 Maiusc e Blocco maiuscole - toccare questa icona per passare dai caratteri maiuscoli a quelli minuscoli e viceversa.
- 6 ABC - toccare questa icona per visualizzare le lettere e i simboli più utilizzati.

- 7 Modalità numerica - toccare questa icona per visualizzare i numeri e i simboli più utilizzati.
- 8 Lettera accentata - toccare questa icona per visualizzare serie di lettere accentate.
- 9 Spazio - toccare questa icona per inserire uno spazio.
- 10 Ritorno a capo - toccare questa icona per inserire un ritorno a capo.
- 11 Opzioni di inserimento - toccare questa icona per cambiare la modalità d'inserimento tra **Tastiera QWERTY sch. int.**, **Tastiera alfanumerica** o **Scrittura**.

Tastiera QWERTY a schermo intero

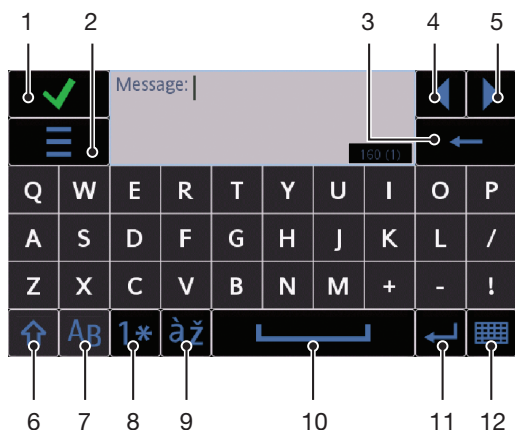

- 1 Chiudi - toccare questa icona per accettare il testo nella finestra di inserimento e chiudere la visualizzazione della tastiera.
- 2 Opzioni - toccare questa icona per aprire il menu delle opzioni di inserimento e modificare, ad esempio, la **Lingua di scrittura** o visualizzare la **Guida**.
- 3 Backspace - toccare questa icona per eliminare una lettera a sinistra del cursore.
- 4 Sinistra - toccare questa icona per spostare il cursore a sinistra.
- 5 Destra - toccare questa icona per spostare il cursore a destra.
- 6 Maiusc e Blocco maiuscole - toccare questa icona per passare dai caratteri maiuscoli a quelli minuscoli e viceversa.
- 7 ABC - toccare questa icona per visualizzare le lettere e i simboli più utilizzati.
- 8 Modalità numerica - toccare questa icona per visualizzare i numeri e i simboli più utilizzati.
- 9 Lettera accentata - toccare questa icona per visualizzare serie di lettere accentate.
- 10 Spazio - toccare questa icona per inserire uno spazio.
- 11 Ritorno a capo - toccare questa icona per inserire un ritorno a capo.
- 12 Opzioni di inserimento - toccare questa icona per cambiare la modalità d'inserimento tra **Tastiera QWERTY mini**, **Tastiera alfanumerica** o **Scrittura**.



Per attivare la tastiera QWERTY

- 1 Toccare qualsiasi campo di inserimento di testo. Ad esempio, selezionare **Menu > Messaggi > Nuovo messaggio** e toccare l'area dello schermo sotto il campo **A**.
- 2 Si aprirà la finestra di inserimento del testo. Toccare  e selezionare un'opzione:
 - **Tastiera QWERTY sch. int.** - tastiera in modalità orizzontale.
 - **Tastiera QWERTY mini** - tastiera in modalità verticale.

Per cambiare la lingua di scrittura

- Selezionare **Opzioni > Lingua di scrittura**.
- 💡 Quando la finestra di inserimento di testo è aperta, è anche possibile toccare  e selezionare **Lingua di scrittura**.

Per copiare e incollare il testo

- 1 Toccare lo schermo con un dito o con la penna per posizionare il cursore all'inizio del testo da selezionare e copiare. Spostare il dito o la penna alla fine del testo da selezionare.
 - 2 Per copiare il testo selezionato, premere  e selezionare **Copia**.
 - 3 Per incollare il testo nello stesso campo di testo, spostare il cursore nel punto in cui si intende inserire il testo, toccare  e selezionare **Incolla**.
-  Per incollare il testo in un altro campo di testo, spostarsi su questo campo, posizionare il cursore nel punto in cui si desidera inserire il testo e selezionare **Opzioni > Incolla**.

Rubrica

Nella **Rubrica**, è possibile salvare nomi, numeri di telefono e informazioni personali. Le informazioni possono essere salvate nella memoria del telefono o sulla carta SIM.

💡 È possibile sincronizzare la rubrica tramite *Sony Ericsson PC Suite*.

Per aprire l'applicazione Rubrica

- Selezionare **Menu > Rubrica**.

Per aggiungere un nuovo contatto

- 1 Selezionare **Menu > Rubrica**.
- 2 Toccare .
- 3 Aggiungere le informazioni di contatto. Per chiudere la finestra di inserimento del testo, premere ✓.
- 4 Selezionare **Eseguito**.

Per modificare i contatti

- 1 Selezionare **Menu > Rubrica**.
- 2 Toccare due volte un contatto e selezionare **Opzioni > Modifica**.

Per impostare contatti predefiniti

- Selezionare **Menu > Rubrica > Opzioni > Impost. > Contatti da visualizzare**.

Per copiare i contatti tra la memory card e la carta SIM

- 1 Selezionare **Menu > Rubrica**.
- 2 Selezionare un contatto, quindi **Opzioni > Seleziona/Deseleziona > Seleziona**.
- 3 Per selezionare più contatti, ripetere il passaggio 2.
- 4 Selezionare **Opzioni > Copia**.
- 5 Selezionare un'opzione.

! Quando si copiano i contatti dalla **Memoria tel.** alla **Memoria SIM**, in quest'ultima vengono salvati solo il nome del contatto e il numero di telefono.

Per trovare un contatto

- Nel campo di ricerca immettere le prime lettere del nome del contatto.



Per chiamare un contatto

- 1 Selezionare **Menu > Rubrica**.
- 2 Selezionare un contatto e premere .

Per videochiamare un contatto

- 1 Selezionare **Menu > Rubrica**.
- 2 Selezionare un contatto, quindi selezionare **Opzioni > Videochiamata**.

Per inviare messaggi a un contatto

- 1 Selezionare **Menu > Rubrica**.
- 2 Selezionare un contatto e toccare .
- 3 Per aprire la finestra di inserimento di testo, toccare il corpo del messaggio.
- 4 Inserire il testo. Per chiudere la finestra di inserimento del testo, premere ✓.
- 5 Toccare  per inviare il messaggio.









Messaggi

Prima di utilizzare la funzione Messaggi

Prima di inviare o ricevere messaggi diversi dagli SMS, è necessario configurare gli account necessari. È possibile utilizzare la procedura guidata Internet e la procedura guidata dell'e-mail presenti sul telefono per scaricare le impostazioni o configurare gli account manualmente.

Panoramica sui messaggi

In **Messaggi** vengono visualizzate le seguenti icone:

	Nuovo messaggio	Consente di creare un nuovo messaggio.
	Posta in arrivo	Qui vengono salvati i messaggi ricevuti, esclusi i messaggi e-mail e broadcast.
	Casella di posta	Consente alla casella di posta elettronica remota di scaricare i nuovi messaggi e-mail o di visualizzare in modalità non in linea i messaggi e-mail già scaricati.
	Inv.	Qui vengono salvati gli ultimi messaggi inviati, esclusi i messaggi inviati utilizzando la connessione Bluetooth. È possibile modificare il numero di messaggi da salvare in questa cartella.
	Bozze	Qui vengono salvate le bozze dei messaggi non inviati.
	Mess. in uscita	Qui vengono salvati temporaneamente i messaggi in attesa di essere inviati, ad esempio, quando il dispositivo non ha una copertura di rete adeguata.
	Rapporti consegna	È possibile richiedere al provider di inviare i rapporti di consegna degli SMS e degli MMS inviati. La disponibilità del servizio dipende dalla rete utilizzata.
	Archivio	Consente di organizzare i messaggi in cartelle.



SMS e MMS

I messaggi possono contenere testo, immagini, suoni, video e presentazioni. È anche possibile creare e utilizzare modelli di messaggi.

Quando si inviano dei messaggi il telefono seleziona automaticamente il metodo di invio più adatto (SMS o MMS).

 Se non è possibile inviare o ricevere MMS, vedere *Impossibile utilizzare i servizi basati su Internet* a pagina 80.

Per creare e inviare un messaggio

- 1 Selezionare **Menu > Messaggi > Nuovo messaggio**.
 - 2 Toccare il campo **A** e selezionare il nome di un contatto da **Rubrica**.
 - 3 Toccare **OK**.
 - 4 Toccare il campo di testo e immettere il testo desiderato.
 - 5 Selezionare **Opzioni > Aggiungi contenuto** e aggiungere un'immagine, un video o un suono.
 - 6 Selezionare  per inviare il messaggio.
-  Quando si immettono manualmente i numeri di telefono di più destinatari, separarli con un punto e virgola.

Per rispondere a un messaggio ricevuto

- Selezionare **Opzioni > Rispondi**.

Per eliminare un messaggio già letto

- 1 Selezionare un messaggio già letto.
- 2 Selezionare .
- 3 Selezionare **Sì** per eliminare il messaggio.

Per salvare i dati di contatto del mittente

- 1 Selezionare **Menu > Messaggi > Posta in arrivo**.
- 2 Toccare il messaggio del mittente.
- 3 Selezionare **Opzioni > Salva nella Rubrica > Crea nuovo**.
- 4 Immettere il numero di telefono, il nome o l'indirizzo e-mail del mittente.
- 5 Selezionare **Eseguito**.

E-mail

Prima di utilizzare l'e-mail

Per utilizzare l'e-mail, è necessario immettere un punto di accesso Internet valido e le impostazioni e-mail corrette nel telefono.

Creare dapprima un account e-mail seguendo le istruzioni fornite dal provider di servizi Internet (ISP) e di posta elettronica.

Se le impostazioni e-mail non sono state immesse nel telefono, vedere *Impostazioni e-mail* a pagina 73.

Invio di messaggi e-mail

È possibile creare messaggi e-mail da ciascun account e-mail.

Per creare e inviare un nuovo messaggio e-mail

- 1 Selezionare **Menu > Messaggi**.
- 2 Selezionare **Opzioni > Crea messaggio > E-mail**.
- 3 Selezionare i destinatari dalla rubrica e toccare il campo A, Cc o Ccn.
- 4 Immettere l'oggetto dell'e-mail nell'apposito campo.
- 5 Per allegare dei file al messaggio e-mail, selezionare **Aggiungi** dalla barra degli strumenti. Selezionare il tipo di allegato. Le leggi sul copyright possono vietare la copia, la modifica o il trasferimento di alcune immagini, alcuni brani musicali e altri contenuti.
- 6 Per visualizzare gli allegati, toccare .
- 7 Scrivere il messaggio.
- 8 Per utilizzare un modello o una nota scritta in precedenza, selezionare **Aggiungi** dalla barra degli strumenti, quindi selezionare il modello o la nota.
- 9 Selezionare **Invia** per inviare il messaggio.

Ricezione di messaggi e-mail

I messaggi e-mail vengono scaricati dal server e-mail tramite Internet o in ufficio. È possibile scaricare i messaggi e-mail manualmente o impostare il telefono in modo che verifichi periodicamente la presenza di nuovi messaggi.

Per scaricare messaggi e-mail non in linea

- 1 Selezionare **Menu > Messaggi** e poi una casella di posta.
- 2 Per stabilire una connessione con la casella di posta remota, selezionare **Opzioni > Connetti**.

Per scaricare i messaggi e-mail automaticamente

- 1 Selezionare **Menu > Messaggi**.
- 2 Selezionare **Opzioni > Impost. > E-mail > Caselle di posta**.
- 3 Toccare l'account e-mail.
- 4 Selezionare **Download automatico**.

Per eliminare i messaggi e-mail dal telefono

- 1 Selezionare **Menu > Messaggi** e poi una casella di posta.
- 2 Selezionare un messaggio e-mail.
- 3 Selezionare **Opzioni > Elimina > Solo telefono**. I messaggi e-mail rimangono nella casella di posta remota.

! Il telefono copia le intestazioni dei messaggi e-mail nella casella di posta remota. L'intestazione dell'e-mail rimane nel telefono anche se il contenuto del messaggio viene eliminato. Se si desidera rimuovere anche l'intestazione, è possibile connettersi al server quando si elimina il messaggio dal telefono e dalla casella di posta remota. Se non è possibile connettersi al server, l'intestazione viene eliminata alla successiva connessione del telefono alla casella di posta remota per aggiornare lo stato.

Per eliminare un messaggio e-mail dal telefono e dalla casella di posta remota

- 1 Selezionare **Menu > Messaggi** e poi una casella di posta.
- 2 Selezionare un messaggio e-mail.
- 3 Selezionare **Opzioni > Elimina > Telefono e server**.

Per disconnettersi dalla casella di posta remota

- Per terminare la connessione dati alla casella di posta remota, selezionare **Opzioni > Disconnetti**.

Per inoltrare un messaggio e-mail

- 1 Selezionare **Menu > Messaggi** e poi una casella di posta.
- 2 Selezionare il messaggio e-mail che si desidera inoltrare.
- 3 Selezionare **Opzioni > Inoltra**.

Visualizzazione di messaggi

È possibile scegliere di ricevere solo l'intestazione dei messaggi di grandi dimensioni.

Per scaricare le intestazioni

- 1 Selezionare **Menu > Messaggi**.
- 2 Selezionare **Opzioni > Impost. > E-mail > Caselle di posta**.
- 3 Toccare l'account e-mail.
- 4 Selezionare **Impostazioni download > Download e-mail**.
- 5 Selezionare **Solo intestazioni**.

Ulteriori informazioni sulla funzione Messaggi

Messaggi Cell Broadcast

La funzione Cell Broadcast consente di ricevere messaggi dal provider di servizi su vari argomenti, dal tempo alle condizioni del traffico. Per ulteriori informazioni, rivolgersi al proprio provider di servizi.

! I messaggi Cell Broadcast non possono essere ricevuti sulle reti UMTS. Una connessione dati a pacchetto può impedire la ricezione dei messaggi Cell Broadcast.

Per visualizzare un messaggio Cell Broadcast

- 1 Selezionare **Menu > Messaggi > Opzioni > Trasmissione cell**.
- 2 Selezionare il messaggio da visualizzare.

Comandi di servizio

È possibile utilizzare i comandi di servizio per immettere e inviare richieste di servizio al provider di servizi, come, ad esempio, i comandi di attivazione di servizi di rete. Le richieste di servizio sono note anche come comandi USSD (Unstructured Supplementary Service Data).

Per modificare i comandi di servizi

- 1 Selezionare **Menu > Messaggi**.
- 2 Selezionare **Opzioni > Messaggio di servizio**.

Invio

Gli ultimi 20 messaggi inviati vengono salvati automaticamente nella cartella dei messaggi inviati.

Per modificare il numero di messaggi inviati salvati automaticamente

- 1 Selezionare **Menu > Messaggi**.
- 2 Selezionare **Opzioni > Impost. > Altro**.
- 3 Immettere il numero di messaggi che si desidera salvare automaticamente.

Bozze

È possibile visualizzare, modificare e inviare i messaggi già creati ma non ancora inviati in **Bozze**.

Per visualizzare un messaggio

- 1 Selezionare **Menu > Messaggi > Bozze**.
- 2 Selezionare il messaggio.

Per inviare un messaggio

- 1 Selezionare **Menu > Messaggi > Bozze**.
- 2 Selezionare il messaggio.
- 3 Toccare il campo **A** e selezionare il nome di un contatto da **Rubrica**.
- 4 Toccare **OK**.
- 5 Selezionare  per inviare il messaggio.

Rapporti di consegna

Per tenere traccia degli SMS e degli MMS inviati, è possibile utilizzare **Rapporti consegna**.

- ! I rapporti di consegna non sono disponibili per gli SMS e gli MMS inviati a indirizzi e-mail.

Per ricevere i rapporti di consegna per gli SMS

- 1 Selezionare **Menu > Messaggi**.
- 2 Selezionare **Opzioni > Impost. > SMS > Rapporto ricezione > Sì**.

Per ricevere i rapporti di consegna per gli MMS

- 1 Selezionare **Menu > Messaggi**.
- 2 Selezionare **Opzioni > Impost. > Msg. multimed. > Rapporto ricezione > Consegna e lettura** o **Consegna**.

Archivio

È possibile visualizzare i messaggi salvati nelle proprie cartelle o utilizzare i modelli di messaggio in **Archivio**.

Per creare una nuova cartella

- 1 Selezionare **Menu > Messaggi > Archivio**.
- 2 Selezionare **Opzioni > Nuova cartella**.
- 3 Immettere il nome della cartella.
- 4 Toccare **OK**.

Modelli

Per visualizzare un modello

- 1 Selezionare **Menu > Messaggi > Archivio > Modelli**.
- 2 Selezionare un modello.

Per inviare un modello di messaggio

- 1 Selezionare **Menu > Messaggi > Archivio > Modelli**.
- 2 Toccare un modello e selezionare **Opzioni > Invia**.

Per creare un modello

- 1 Selezionare **Menu > Messaggi > Archivio > Modelli**.
- 2 Selezionare **Opzioni > Nuovo modello**.
- 3 Immettere il testo.
- 4 Per salvare il modello, selezionare **Eseguito**.

Media

L'applicazione **Media** consente di gestire file multimediali come foto, musica, altri brani audio e video. Inoltre è possibile gestire le foto in album sul Web.

Le principali funzioni dell'applicazione sono le seguenti:

- **Foto** - per visualizzare, modificare, inviare o creare blog a partire da foto e video.
 - **Musica** – per catalogare e riprodurre i file musicali o altri brani audio.
 - **Video** – per riprodurre e gestire i video.
- 💡 Attivando la funzione di rotazione automatica è possibile alternare la visualizzazione verticale e la visualizzazione orizzontale. Vedere *Impostazioni dei sensori* a pagina 70.

Barra di visualizzazione e barra a sfioramento



È possibile utilizzare la barra di visualizzazione e la barra a sfioramento tramite diverse viste per gestire i file multimediali.

- Barra di visualizzazione - una barra visualizzata nella parte superiore dello schermo (in modalità verticale) dopo aver selezionato un'applicazione in **Media**. Tramite questa barra è possibile spostarsi in vari elenchi di visualizzazione all'interno della stessa applicazione per riprodurre dei video, oppure nel menu **Media** principale.
 - Barra a sfioramento - una barra visualizzata nella parte inferiore dello schermo (in modalità verticale) con cui è possibile, ad esempio, selezionare, modificare e gestire i file multimediali o tornare al livello precedente. Per visualizzare ulteriori opzioni, toccare .
- 💡 Per ottenere suggerimenti su un'icona presente in queste barre, tenerla premuta.



Per aprire l'applicazione Media

- Selezionare **Menu > Media**.
 - Toccare  sulla barra di stato nella parte inferiore dello schermo.
- ! Potrebbe essere necessario aprire **Media** in un altro modo se non si utilizza il motivo predefinito.

Per uscire dall'applicazione Media

- Premere  per passare alla modalità standby.
 - Nel menu principale **Media**, toccare  sulla barra a sfioramento.
- 💡 Se **Media** viene ridotto a icona durante la riproduzione di un brano musicale, la riproduzione non si interrompe. È possibile controllare il lettore musicale in standby quando si utilizza il motivo predefinito.

Per navigare nell'applicazione Media

- Toccare un'icona o un titolo per passare al livello successivo.
- Per tornare al livello precedente, toccare  sulla barra a sfioramento.
- Per tornare alla vista di riproduzione, toccare  sulla barra di visualizzazione.
- Per tornare al menu principale **Media**, toccare  sulla barra di visualizzazione.
- Se in una visualizzazione a griglia o elenco non sono visualizzati tutti gli elementi, toccare su o giù per visualizzarne degli altri.

Per accedere alla vista di riproduzione

- Toccare  nella parte alta dello schermo.

Per visualizzare più comandi nella barra a sfioramento

- Toccare  nella barra a sfioramento.

Aggiornamento delle librerie multimediali

Le librerie multimediali si aggiornano automaticamente quando:

- Si utilizza l'applicazione **Media** per la prima volta.

- Si completa un trasferimento di file multimediali al telefono tramite un cavo USB.
- Si inserisce una memory card nel telefono.
- Si seleziona un file non valido.



Per aggiornare manualmente le librerie multimediali

- Toccare  nella barra a sfioramento.

Modalità di selezione

Questa funzione consente di selezionare più file e di gestirli in batch.

Per selezionare i file multimediali

- 1 Con una lista o una tabella di file visualizzata, toccare  sulla barra a sfioramento.
- 2 Per selezionare i file è sufficiente toccarli.
- 3 Per uscire dalla modalità di selezione, toccare .

Foto

La funzione **Foto** consente di visualizzare, inviare e gestire le foto nel telefono. Inoltre è possibile creare degli album fotografici in linea dove salvare e modificare le foto scattate. Le opzioni di visualizzazione sono le seguenti:

- **Ultima foto** – l'ultima foto scattata o l'ultimo video salvato nel telefono o su una memory card. L'ultima foto scattata o l'ultimo video registrato sono visualizzati per primi.
- **Album fotocamera** – foto e video realizzati con una fotocamera, visualizzati in ordine cronologico per mese.
- **Etichette foto** – foto a cui è stata applicata un'etichetta.
- **Album Web** – foto e video salvati negli album in linea. Per utilizzare questa funzione sono necessarie le impostazioni Internet corrette.
- **Immagini** - immagini precaricate e scaricate senza informazioni EXIF (Exchangeable Image File) non scattate utilizzando una fotocamera.

Barra di visualizzazione delle foto



In **Foto**, nella parte superiore dello schermo, viene visualizzata una barra di visualizzazione.



Consente di tornare al menu **Media** principale.



Consente di andare su **Album fotocamera**.



Consente di andare su **Etichette foto**.



Consente di andare su **Album Web**.



Consente di accedere alla vista di riproduzione.

Per visualizzare una foto a pieno schermo

- 1 Selezionare **Menu > Media > Foto**.
- 2 Selezionare un'opzione di visualizzazione e toccare una miniatura per visualizzare la foto.
- 3 Per visualizzare la foto successiva o precedente, toccare rapidamente verso sinistra o verso destra.

Foto più recenti

Ultima foto consente di visualizzare tutte le foto e i video realizzati con la fotocamera in ordine cronologico a partire dal più recente. Scuotere il telefono da destra a sinistra per scorrere le altre foto e gli altri video. Scuotere da sinistra a destra per tornare indietro.

Per visualizzare le foto più recenti

- Selezionare **Menu > Media > Foto > Ultima foto**.

Album fotocamera

In **Album fotocamera** è possibile trovare tutte le fotografie e i video realizzati con la fotocamera. Tutti i file sono organizzati per mese in ordine cronologico. Selezionare un mese per visualizzare le miniature, quindi toccare la miniatura di una fotografia o di un video per visualizzarlo.

- 💡 Quando le fotografie o i video vengono visualizzati per mese o come miniature, è possibile selezionarne più di uno e gestirli in batch.

Etichette foto



La gestione delle foto è molto semplice grazie alla funzione di applicazione delle etichette. In **Etichette foto** è possibile visualizzare tutte le foto con etichette applicate. Le etichette possono essere modificate a piacere.

- 💡 L'applicazione di etichette è una funzione supportata solo per le foto con informazioni EXIF. Se non si applicano etichette alle foto, **Etichette foto** è vuoto.



Per visualizzare le foto per etichetta

- 1 Selezionare **Menu > Media > Foto > Etichette foto**.
- 2 Selezionare un'etichetta e toccare una miniatura.



Per creare un'etichetta

- 1 Quando si visualizza una foto, toccare  > .
- 2 Premere , immettere un nuovo nome e toccare **OK**.
- 3 Selezionare un'icona con l'etichetta.
- 4 Selezionare l'etichetta creata per applicarla alla foto.

Per applicare un'etichetta a una foto

- 1 Nella vista di riproduzione o in modalità di selezione, toccare  > .
- 2 Selezionare un'etichetta.

Per rimuovere un'etichetta da una foto

- 1 Quando si visualizza una foto con etichetta, toccare  > .
- 2 Toccare  alla destra dell'etichetta che si desidera rimuovere.

Per modificare un'etichetta

- 1 Selezionare **Menu > Media > Foto > Etichette foto**.
- 2 Selezionare un'etichetta e toccare .
- 3 Modificare il nome dell'etichetta e selezionare **OK**.
- 4 Selezionare un'icona per l'etichetta.

Per eliminare un'etichetta



- 1 Selezionare **Menu > Media > Foto > Etichette foto**.
- 2 Selezionare un'etichetta, toccare  e confermare.

Album Web

In **Album Web** è possibile gestire le fotografie e i video in album creati online. È altresì possibile aggiungere dei commenti al contenuto o visualizzare i commenti di altre persone. Selezionare **Visualizza demo** per saperne di più sulle funzioni base in **Album Web**.

- ! Per utilizzare questa funzione sono necessarie le impostazioni Internet corrette. Per ulteriori informazioni sui costi applicabili, contattare l'operatore di rete.



Per visualizzare una foto in un album Web

- 1 Selezionare **Menu > Media > Foto > Album Web**.
- 2 Selezionare un servizio e toccare .
- 3 Se si utilizza un servizio per la prima volta, immettere il proprio nome utente e la propria password, quindi selezionare **Accesso**.
- 4 Selezionare un album e toccare  per eseguire l'aggiornamento.
- 5 Selezionare una miniatura. Toccare la freccia per scaricare la foto e visualizzarla con dimensioni maggiori.



Per cercare nuovi servizi di album Web

- 1 Selezionare **Menu > Media > Foto > Album Web**.
- 2 Selezionare **Nuovo servizio**.

Per visualizzare i commenti su una foto

- 1 Quando viene visualizzata una foto in un album online, toccare  > .
- 2 Per aggiornare i commenti, toccare .

Per aggiungere un commento a una foto

- 1 Quando viene visualizzata una foto in un album online, toccare  > .
- 2 Toccare .
- 3 Immettere il commento e selezionare **Invia**.



Per visualizzare i dettagli di una foto online

- Quando viene visualizzata una foto in un album online, toccare  > .

Per modificare i dettagli di una foto online



- 1 Quando viene visualizzata una foto in un album online, toccare  > .
- 2 Modificare il nome del file o la descrizione nei campi corrispondenti.

Per inviare collegamenti alle foto

- 1 Selezionare **Menu > Media > Foto > Album Web**.
- 2 Selezionare un servizio e un album.
- 3 Toccare  nella barra a sfioramento.
- 4 Toccare le foto che si desidera selezionare.
- 5 Toccare . Vedere *Messaggi* a pagina 24.

- 💡 Quando si visualizza una foto in un album online, è possibile inviare un collegamento alla foto a un'altra persona toccando  sulla barra a sfioramento.

Per eliminare le foto da un album online



- 1 Quando le foto di un album vengono visualizzate come miniature, toccare  sulla barra a sfioramento.
- 2 Toccare per selezionare le foto da eliminare.
- 3 Toccare  e confermare.

- 💡 Quando una foto viene visualizzata in un album online, è possibile eliminarla toccando  sulla barra a sfioramento.

Per modificare i dettagli di un album Web

- 1 Selezionare **Menu > Media > Foto > Album Web** e selezionare un album.
- 2 Toccare .
- 3 Modificare il titolo, la descrizione o la visibilità nei campi corrispondenti.

Per inviare collegamenti agli album

- 1 Selezionare **Menu > Media > Foto > Album Web**.
- 2 Selezionare un servizio.
- 3 Toccare  nella barra a sfioramento.
- 4 Toccare per selezionare gli album di foto.
- 5 Toccare .

Per disconnettersi dagli album Web

- 1 Selezionare **Menu > Media > Foto > Album Web**.
- 2 Toccare  nella barra a sfioramento.
- 3 Toccare per selezionare il servizio dal quale disconnettersi.
- 4 Toccare  e confermare.

Immagini

In **Immagini**, tutte le immagini senza informazioni EXIF vengono visualizzate come miniature in ordine cronologico. Toccare una miniatura per visualizzare l'immagine corrispondente.

-  Quando le immagini vengono visualizzate come miniature, è possibile selezionare più file e gestirli in batch.

Visualizzazione di immagini













Quando si visualizzano immagini nella vista di riproduzione, è possibile:

- Toccare lo schermo per visualizzare o nascondere la barra a sfioramento e altre informazioni. Visualizzare l'ora di creazione del file nella parte superiore dello schermo.
- Toccare rapidamente verso sinistra o verso destra per visualizzare la foto successiva o precedente.
- Gestire i file delle immagini utilizzando la barra a sfioramento.
- ! Per ottenere dei suggerimenti, toccare l'icona che interessa sulla barra a sfioramento e tenerla premuta.



Gestione delle foto in vista di riproduzione

È possibile gestire le foto in diversi modi. Ad esempio, è possibile modificare, etichettare o utilizzare una foto oppure inviarla ad altri dispositivi. Inoltre, è possibile visualizzare le foto come presentazione.



Durante la visualizzazione di una foto, queste icone sono disponibili sulla barra a sfioramento:

-  Consente di uscire dalla vista di riproduzione e di tornare al livello precedente.
-  Consente di eliminare la foto corrente.
-  Consente di inviare la foto corrente.
-  Consente di visualizzare altri comandi.
-  Consente di visualizzare informazioni sulla foto.
-  Consente di eseguire lo zoom sulla foto.
-  Consente di stampare la foto.
-  Consente di modificare la foto.
-  Consente di impostare la foto come foto di un contatto della rubrica.
-  Consente di impostare la foto come sfondo.
-  Consente di impostare la foto come immagine per le chiamate.
-  Consente di etichettare la foto.
-  Consente di visualizzare le foto come presentazione.





Per visualizzare le informazioni su una foto

- Quando si visualizza una foto, toccare  > .

Per stampare una foto

- Quando si visualizza una foto, toccare  > .



Per eseguire lo zoom su una foto

- 1 Quando si visualizza una foto, toccare  > .
- 2 Toccare  per ingrandire; toccare  per ridurre.

Modifica delle foto

Durante la visualizzazione, è possibile modificare una foto in diversi modi. Ad esempio, è possibile modificarne il contrasto o la luminosità oppure aggiungervi del testo o dei disegni.

Per modificare una foto

- 1 Quando si visualizza una foto, toccare  > .
- 2 Selezionare **Opzioni** e quindi un elemento.
- 3 Per annullare tutte le modifiche e tornare alla vista principale, selezionare **Opzioni** > **Annulla modifiche**.

- ! Le leggi sul copyright possono vietare la copia, la modifica o il trasferimento di immagini e altri contenuti.



Per annullare l'ultima azione di modifica

- Nella visualizzazione di modifica, selezionare **Opzioni** > **Annulla**.



Per salvare una foto modificata

- Nella visualizzazione di modifica, selezionare **Opzioni** > **Salva**.



Per regolare la luminosità delle foto

- 1 Quando si visualizza una foto, toccare  > .
- 2 Selezionare **Opzioni** > **Aggiungi effetto**.
- 3 Toccare  e trascinare il tasto di scorrimento per regolare la luminosità.
- 4 Per confermare, selezionare **OK**.



Per regolare il contrasto di una foto

- 1 Quando si visualizza una foto, toccare  > .
- 2 Selezionare **Opzioni** > **Aggiungi effetto**.
- 3 Toccare  e trascinare il tasto di scorrimento per regolare il contrasto.
- 4 Per confermare, selezionare **OK**.





Per regolare la nitidezza delle foto

- 1 Quando si visualizza una foto, toccare  > .
- 2 Selezionare **Opzioni** > **Aggiungi effetto**.
- 3 Toccare  e trascinare il tasto di scorrimento per regolare la nitidezza.
- 4 Per confermare, selezionare **OK**.



Per ridurre le dimensioni di una foto

- 1 Quando si visualizza una foto, toccare  > .
- 2 Selezionare **Opzioni** > **Aggiungi effetto**.
- 3 Toccare  e ridurre le dimensioni della foto.
- 4 Per confermare, selezionare **OK**.



Per ritagliare una foto

- 1 Quando si visualizza una foto, toccare  > .
- 2 Selezionare **Opzioni** > **Aggiungi effetto**.
- 3 Toccare  e selezionare una delle due opzioni:
 - **Manuale** - è possibile impostare la forma, le dimensioni e la posizione dell'area di ritaglio.
 - **Sfondo** - le dimensioni dell'area che si intende ritagliare sono fissate dalla forma dello sfondo.
- 4 Trascinare  per impostare la forma e le dimensioni dell'area di ritaglio.
- 5 Trascinarlo nell'area di ritaglio per spostare la cornice di ritaglio intorno alla foto.
- 6 Selezionare **Ritaglia**.



Per ruotare e salvare una foto

- 1 Quando si visualizza una foto, toccare  > .
- 2 Selezionare **Opzioni** > **Aggiungi effetto**.
- 3 Per ruotare la foto in senso orario, toccare .
- 4 Selezionare **Opzioni** > **Salva**.



Per inserire una nuvoletta in una foto

- 1 Quando si visualizza una foto, toccare  > .
- 2 Selezionare **Opzioni** > **Agg. eff.**.
- 3 Toccare  e selezionare una nuvoletta.
- 4 Per spostare la nuvoletta, selezionare **Opzioni** > **Sposta nuvoletta** e trascinarla nella posizione desiderata.
- 5 Per ridimensionare la nuvoletta, selezionare **Opzioni** > **Ridimensiona nuvoletta** e trascinarla sullo schermo.
- 6 Per ruotare la nuvoletta, selezionare **Opzioni** > **Ruota nuvoletta** e trascinarla sullo schermo.
- 7 Per tornare alla visualizzazione principale, selezionare **Eseguito**.



Per inserire un clipart in una foto

- 1 Quando si visualizza una foto, toccare  > .
- 2 Selezionare **Opzioni** > **Agg. eff.**.
- 3 Toccare  e selezionare l'icona di un clipart.
- 4 Per spostare il clipart, selezionare **Opzioni** > **Sposta clipart** e trascinarlo nella posizione desiderata.
- 5 Per ridimensionare il clipart, selezionare **Opzioni** > **Ridimensiona clipart** e trascinarlo sullo schermo.
- 6 Per ruotare il clipart, selezionare **Opzioni** > **Ruota clipart** e trascinarlo sullo schermo.
- 7 Per tornare alla visualizzazione principale, selezionare **Eseguito**.



Per inserire del testo in una foto

- 1 Quando si visualizza una foto, toccare  > .
- 2 Selezionare **Opzioni** > **Agg. eff.**.
- 3 Toccare  e immettere il testo.
- 4 Per spostarlo, selezionare **Opzioni** > **Sposta testo** e toccare nella nuova posizione del testo.
- 5 Per aumentare o diminuire le dimensioni del testo, selezionare **Opzioni** > **Ridimensiona testo** e trascinarlo in alto o in basso.
- 6 Per ruotare il testo, selezionare **Opzioni** > **Ruota testo** e trascinarlo in senso orario o antiorario.
- 7 Per modificare il colore del testo, selezionare **Opzioni** > **Cambia colore**.
- 8 Per tornare alla visualizzazione principale, selezionare **Eseguito**.



Per posterizzare una foto

- 1 Quando si visualizza una foto, toccare  > .
- 2 Selezionare **Opzioni** > **Aggiungi effetto** e toccare .





Per aggiungere una cornice a una foto

- 1 Quando si visualizza una foto, toccare  > .
- 2 Selezionare **Opzioni > Aggiungi effetto**.
- 3 Per selezionare una cornice, toccare  e ► oppure ◀.
- 4 Selezionare **OK**.



Per ridurre l'effetto occhi rossi in una foto

- 1 Quando si visualizza una foto, toccare  > .
- 2 Selezionare **Opzioni > Agg. eff.**
- 3 Toccare .
- 4 Trascinare il cerchio in modo che copra l'occhio che presenta l'effetto da rimuovere.
- 5 Per aumentare o diminuire le dimensioni del cerchio di selezione, trascinare la parte esterna del cerchio verso l'alto o verso il basso.
- 6 Selezionare **Opzioni > Riduci effetto occhi rossi**.
- 7 Selezionare **Eseguito**.



Per aggiungere gli effetti filtro a una foto

- 1 Quando si visualizza una foto, toccare  > .
- 2 Selezionare **Opzioni > Aggiungi effetto**.
- 3 Scegliere un effetto filtro:
 -  - bianco e nero.
 -  - seppia; dà alla foto una colorazione marrone che la fa apparire più vecchia.
 -  - negativo; inverte separatamente il rosso, il verde e il blu con diverse sfumature.

Per impostare una foto come immagine di chiamata

- 1 Quando si visualizza una foto, toccare  > .
- 2 La foto viene visualizzata come immagine di sfondo quando si effettua una chiamata.

Per assegnare una foto a un contatto

- 1 Quando si visualizza una foto, toccare  > .
- 2 Selezionare uno o più contatti.
- 3 Selezionare **OK**.

Presentazione

È possibile visualizzare le foto come presentazione.

Per visualizzare le foto come presentazione

- Quando si visualizza una foto, toccare  > .
- Nella visualizzazione delle foto come lista o tabella, selezionare le foto e toccare  > .

Per sospendere una presentazione

- Quando le foto vengono visualizzate come presentazione, toccare lo schermo e selezionare **Pausa**.

Per riprendere una presentazione

- Quando una presentazione viene sospesa, toccare lo schermo e selezionare **Continua**.

Per interrompere una presentazione

- Quando le foto vengono visualizzate come presentazione, toccare lo schermo e selezionare **Interr.**

Per eseguire lo zoom su una foto in una presentazione

- 1 Durante la visualizzazione di foto in una presentazione, selezionare **Interr.**
- 2 Toccare lo schermo per visualizzare il pulsante di scorrimento dello zoom.
- 3 Trascinare il pulsante di scorrimento per eseguire lo zoom sulla foto.

Per uscire da una presentazione

- 1 Quando le foto vengono visualizzate come presentazione, toccare lo schermo e selezionare **Interr.**
- 2 Selezionare **Indietro**.

Musica

È possibile ascoltare musica, audio libri, podcast e altre registrazioni.

Barra di visualizzazione musica



In Musica, nella parte superiore dello schermo, viene visualizzata una barra quando si utilizza la visualizzazione verticale.



Consente di tornare al menu **Media** principale.



Consente di andare su **Artisti**.



Consente di andare su **Album**.



Consente di andare su **Brani**.



Consente di accedere alla vista di riproduzione.

Per riprodurre un brano musicale o un altro brano audio

- 1 Selezionare **Menu > Media > Musica**.
- 2 Ricercare i brani in **Artisti, Album, Brani, Playlist, Audio libri, Podcast** e **Le mie registrazioni**.
- 3 Toccare un brano.

Audio libri

Se si utilizza Media Go™ per trasferire degli audio libri sul telefono dal computer, è possibile ascoltarli sul telefono. Potrebbero trascorrere alcuni minuti prima che un audio libro trasferito venga visualizzato nell'elenco degli audio libri disponibili.

Per accedere agli audio libri

- Selezionare **Menu > Media > Musica > Audio libri**.

Comandi di riproduzione

Nel lettore musicale e nel lettore video possono essere visualizzati i seguenti comandi di riproduzione:



Pausa



Riproduci



Tenere premuto per tornare indietro. Toccare per passare al brano musicale o al video precedente.



Tenere premuto per avanzare rapidamente. Toccare per passare al brano musicale o al video successivo.

Comandi musicali aggiuntivi

Nel lettore musicale possono essere visualizzati i seguenti comandi musicali:



Attiva lo shuffle per riprodurre in ordine casuale i brani musicali della playlist corrente



Disattiva lo shuffle



Ripete tutti i brani musicali della playlist corrente



Ripete più volte il brano musicale in esecuzione

 Disattiva la ripetizione dei brani musicali

Per interrompere la riproduzione della musica

- Quando un brano è in fase di riproduzione, toccare .

Per attivare lo shuffle

- Con il lettore musicale aperto, toccare **SHUF**. Le icone tornano attive.

Per disattivare lo shuffle

- Con il lettore musicale aperto, toccare **SHUF**. Le icone diventano grigie.

Per ripetere il brano corrente

- Con il lettore musicale aperto, toccare  o  fino a visualizzare .

Per ripetere tutti i brani nella playlist corrente

- Con il lettore musicale aperto, toccare  o  fino a visualizzare .

Per disattivare la ripetizione

- Con il lettore musicale aperto, toccare  o  fino a visualizzare .

Per tornare indietro e avanzare rapidamente

- Premere e tenere premuto  o .

Per spostarsi da una traccia all'altra

- Toccare  o .

Per regolare il volume

- Premere il tasto del volume in alto o in basso.

Per ridurre a icona il lettore musicale

- 1 Con il lettore musicale aperto, toccare .
 - 2 Per ripristinare la visualizzazione del lettore musicale, toccare l'icona dell'album.
- ! Quando il lettore musicale viene ridotto a icona, lo stesso accade per l'immagine dell'album.

Gestione di brani in vista di riproduzione

È possibile gestire i brani musicali in diversi modi durante la riproduzione. Ad esempio, è possibile eliminare e inviare un brano musicale, configurarlo come suoneria o aggiungerlo a una playlist.

Durante la riproduzione di un brano musicale, potrebbero essere visualizzate le seguenti icone sulla barra a sfioramento:

 Consente di uscire dalla vista di riproduzione e di tornare al livello precedente.

 Consente di andare alla libreria musicale.

 Consente di regolare il volume.

 Consente di visualizzare altri comandi.

 Consente di eliminare il brano musicale corrente.

 Consente di inviare il brano musicale corrente.



 Consente di impostare il brano musicale corrente come suoneria.

 Consente di aggiungere il brano musicale corrente a una playlist.



 Consente di visualizzare le informazioni sul brano musicale.

 Consente di ridurre a icona il lettore musicale.



Per eliminare un brano musicale

- 1 Con il lettore musicale aperto, toccare  > .
- 2 Selezionare un'opzione.

Per inviare un brano

- 1 Con il lettore musicale aperto, toccare  > .
- 2 Selezionare il metodo di invio.

Per impostare un brano come suoneria

- 1 Quando un brano è in riproduzione, toccare  > .
- 2 Selezionare il profilo o i profili per i quali si desidera impostare il brano come suoneria.

Per aggiungere il brano corrente a una playlist

- 1 Quando un brano è in riproduzione, toccare  > .
- 2 Selezionare una playlist.



Per visualizzare le informazioni su un brano

- Quando un brano è in riproduzione, toccare  > .



Playlist

È possibile creare playlist per organizzare i file musicali. Alla playlist possono essere aggiunti brani musicali e cartelle. Per creare una playlist nel telefono sono sufficienti pochi minuti.



Per creare una playlist

- 1 Selezionare **Menu > Media > Musica > Playlist**.
- 2 Toccare **Nuova playlist**.
- 3 Immettere un nome e selezionare **OK**.
- 4 Per aggiungere brani musicali, ad esempio, selezionare  dalla barra di visualizzazione e toccare .
- 5 Selezionare i brani musicali che si desidera aggiungere alla playlist e toccare .
- 6 Selezionare la playlist.

Per aggiungere brani a una playlist

- 1 Selezionare **Menu > Media > Musica**.
- 2 Selezionare, ad esempio, **Brani** e toccare .
- 3 Selezionare i brani musicali che si desidera aggiungere alla playlist e toccare .
- 4 Selezionare la playlist.

Per rimuovere brani da una playlist

- 1 Selezionare **Menu > Media > Musica > Playlist**.
- 2 Selezionare una playlist e toccare .
- 3 Selezionare i brani che si desidera rimuovere e toccare .
- 4 Selezionare **Sì**.

Video





In **Video** è possibile sfogliare e riprodurre i video salvati nel telefono.

- **Video** - video salvati nel telefono, ad eccezione di quelli catturati da una fotocamera o identificati come podcast.
- **Video fotocamera** – video catturati da una fotocamera.
- **Podcast** – tutti i file video identificati come podcast. I podcast sono forniti da diversi feed.

Barra di visualizzazione dei video



In **Foto**, nella parte superiore dello schermo, viene visualizzata una barra quando si utilizza la visualizzazione verticale.

-  Consente di tornare al menu **Media** principale.
-  Consente di andare su **Video**.
-  Consente di andare su **Video fotocamera**.
-  Consente di andare su **Podcast**.
-  Consente di accedere alla vista di riproduzione.

Per riprodurre un video

- 1 Selezionare **Menu > Media > Video**.
- 2 Selezionare un'opzione.
- 3 Toccare un video.

Per mostrare o nascondere la barra di controllo dei video

-  Dopo che il lettore video è aperto da alcuni secondi, la barra di controllo viene nascosta automaticamente.
- Per visualizzare la barra di controllo, toccare lo schermo.
- Per nascondere la barra di controllo, toccare lo schermo o attendere alcuni secondi.











Per controllare il lettore video

- Utilizzare i comandi di riproduzione per controllare il lettore video. Vedere *Comandi di riproduzione* a pagina 37.

Gestione di video in vista di riproduzione

È possibile gestire i video in diversi modi quando vengono riprodotti.

Durante la riproduzione, è possibile che vengano visualizzate le seguenti icone sulla barra a sfioramento:

-  Consente di uscire dalla vista di riproduzione e di tornare al livello precedente.
-  Consente di attivare lo zoom automatico.
-  Consente di disattivare lo zoom automatico.
-  Consente di impostare il volume.
-  Consente di visualizzare altre opzioni.
-  Consente di eliminare il video corrente.
-  Consente di inviare il video corrente.
-  Consente di visualizzare le informazioni sul video.
-  Consente di ripetere il video corrente.
-  Consente di disattivare la riproduzione ripetuta dei video.

Fotocamera

Utilizzo della fotocamera

Il telefono è dotato di una fotocamera da 12,1 megapixel e di un touch screen da 3,5 nHD che supporta la modalità di acquisizione con tocco, le funzioni di rilevamento del volto e del sorriso, l'utilizzo di un flash Xenon e la stabilizzazione delle immagini.

Per attivare la fotocamera



- Aprire il copri obiettivo della fotocamera.
- 💡 È anche possibile attivare la fotocamera premendo .
- 💡 Non scattare foto con una sorgente luminosa intensa sullo sfondo. Per evitare foto sfocate, utilizzare un supporto o il timer automatico.

Mirino



- 1 Ingrandimento o riduzione dell'immagine
- 2 Visualizzazione di foto e video
- 3 Passaggio dalla modalità foto alla modalità video e viceversa
- 4 Scatto di foto/Registrazione di video

Per disattivare la fotocamera

- Chiudere il copri obiettivo della fotocamera.





Visualizzazione del mirino

Il mirino è l'interfaccia principale tra l'utente e la fotocamera. Mostra quello che la fotocamera fa e offre scelte rapide alle impostazioni della fotocamera e alle opzioni di menu più utilizzate. È possibile toccare le icone nel mirino per modificare le impostazioni o visualizzare dei suggerimenti. Il mirino offre la modalità foto e la modalità video.



Comportamento del mirino

- Per nascondere tutte le icone, toccare lo schermo. Per visualizzare nuovamente tutte le icone e le opzioni, toccare di nuovo lo schermo. Nascondere le icone consente di avere una visione più chiara quando si scattano le foto e si registrano i filmati.

Per scattare una foto

- 1 Attivare la fotocamera.
 - 2 Per utilizzare l'autofocus, premere a metà . ● inizia a lampeggiare.
 - 3 Quando viene visualizzato , premere completamente  per scattare la foto. La foto viene salvata automaticamente.
- 💡 Per scattare la foto più rapidamente è possibile ignorare il passaggio 2 e premere completamente .

Per registrare un video

- 1 Attivare la fotocamera e premere  per passare alla modalità video.
- 2 Premere completamente  per avviare la registrazione.
- 3 Premere completamente  per interrompere la registrazione. Il video viene salvato automaticamente.

Per utilizzare lo zoom

- Premere il tasto del volume in alto o in basso.
- ! La velocità di zoom viene ripristinata sul valore predefinito quando si cambia la modalità di ripresa o si alterna tra la modalità foto e la modalità video. Vedere *Modalità di ripresa* a pagina 42.

Per visualizzare foto e video

- 1 Premere .
- 2 Per visualizzare la foto o il video successivo o precedente, toccare rapidamente verso sinistra o verso destra.

Icone e impostazioni della fotocamera

È possibile modificare le impostazioni della fotocamera toccando le icone nel mirino.

Scene

Quando viene scattata una foto, è possibile selezionare le impostazioni della scena più adatte al soggetto:

 **Automatico**

 **Verticale** - enfatizza le tonalità della pelle donandole un aspetto più uniforme.

 **Orizzontale** - riconosce priorità agli oggetti distanti. Il flash è disattivato.

 **Crep. (no flash)** - utilizzare per scattare foto in condizioni di scarsa luminosità quando non si intende utilizzare il flash. A causa del tempo di esposizione prolungato, la fotocamera deve essere tenuta ferma o posizionata su una superficie stabile.

 **Sport** - breve tempo di esposizione per ridurre al minimo la sfocatura dovuta al movimento.

 **Documento** - il testo e i disegni sono più nitidi, con un contrasto elevato.

 **Crepusc. (flash)** - tempo di esposizione più lungo con il flash. A causa del tempo prolungato di esposizione, la fotocamera deve essere tenuta ferma o posizionata su una superficie stabile.

 **Spiaggia/Neve** - utilizzare in ambienti luminosi per evitare foto sovraesposte. Il flash è disattivato.

Modalità di ripresa

 **Normale**







 **Panorama** - scatta automaticamente le foto panoramiche. La fotocamera scatta tre foto in successione e le unisce per formare una perfetta immagine panoramica di grandi dimensioni.

 **BestPic™** - consente di scattare foto di soggetti in rapido movimento. Con questa funzione è possibile scattare in rapida successione nove foto del soggetto inquadrato e quindi scegliere quella migliore.

 **Rilevam. sorriso** - attivare il rilevamento del sorriso, quindi premere . Quando il volto selezionato sorride, la fotocamera scatta una foto automaticamente.

 **Con tocco** - toccare un punto all'interno del bordo bianco per selezionare il punto di messa a fuoco e scattare la foto.

Per scattare una foto panoramica







- 1 Attivare la fotocamera.
- 2 Toccare  > . Nella parte alta dello schermo viene visualizzato .
- 3 Per scattare la prima foto, premere .
- 4 Per scattare la seconda foto, spostare la fotocamera a destra o a sinistra finché l'indicatore si trova in posizione  e diventa completamente verde. La foto viene scattata automaticamente e la direzione del panorama è ora fissata.
- 5 Per scattare la terza foto, spostare la fotocamera nella stessa direzione dello scatto precedente finché l'indicatore è in posizione  e diventa completamente verde. La foto viene scattata automaticamente.

! In modalità panorama lo zoom può essere utilizzato solo prima di scattare la prima foto. Per le due foto successive rimane invariato.



Per impostare la velocità di utilizzo della tecnologia BestPic™

- 1 Attivare la fotocamera.
- 2 Toccare .
- 3 Selezionare **Configura > Velocità BestPic™**.
- 4 Selezionare un'opzione.

Per scattare una foto con la tecnologia BestPic™

- 1 Attivare la fotocamera.
- 2 Toccare  > .
- 3 Per utilizzare l'autofocus, premere a metà . ● inizia a lampeggiare.
- 4 Quando viene visualizzato , premere completamente . Nella parte bassa dello schermo vengono visualizzate nove miniature.
- 5 Toccare una miniatura per visualizzare la foto nel mirino e toccare di nuovo per selezionarla. Toccare  per salvare le foto selezionate. È possibile selezionare e salvare più di una foto.

Per utilizzare Rilevam. sorriso

- 1 Attivare la fotocamera.
- 2 Toccare  > .
- 3 Per attivare la funzione Rilevam. sorriso, premere . 😊 lampeggia nella parte in alto a sinistra del mirino.
- 4 Quando il volto nel mirino è sorridente, 😊 cessa di lampeggiare e la foto viene scattata automaticamente.

Per scattare una foto in modalità di acquisizione con tocco

- 1 Attivare la fotocamera.
- 2 Toccare  > .
- 3 Toccare un punto all'interno del bordo bianco che sarà impostato come punto di messa a fuoco. La foto viene quindi scattata automaticamente.

! Non toccare il mirino finché non si desidera scattare la foto.

Flash

Durante lo scatto delle foto è possibile migliorare l'illuminazione utilizzando il flash della fotocamera.



No - il flash è disattivato.



Auto - il flash si attiva automaticamente in condizioni di scarsa illuminazione.



Rid. occhi rossi - riduce l'effetto occhi rossi grazie all'emissione di più lampi di luce.

Per impostare una modalità del flash

- 1 Attivare la fotocamera.
- 2 Toccare  e selezionare un'opzione.

! Non utilizzare il flash a distanza ravvicinata su persone o animali. Non coprire il flash mentre si scatta una foto.

Esposizione

Le impostazioni dell'esposizione controllano il tempo di ingresso della luce nella fotocamera quando si scatta una foto o si realizza un video. Più è basso il tempo di esposizione, più scura risulterà la foto o il video. Il valore predefinito è zero. È possibile modificare il valore di esposizione con la barra di scorrimento nell'intervallo da -2,0 a +2,0.



Per impostare i livelli di esposizione in modalità foto



- 1 Attivare la fotocamera e premere .
- 2 Toccare la barra di scorrimento visualizzata.

Timer automatico

Per scattare foto e registrare video con un ritardo, è possibile utilizzare il timer automatico. In questo modo si evitano le foto sfocate. È possibile utilizzare questa funzione anche per scattare degli autoritratti.

No * - consente di disattivare il timer automatico.

 **On, 2 s** - consente di scattare le foto con un ritardo di due secondi. Premendo , è possibile sentire il segnale acustico del conto alla rovescia.

 **On, 10 s** - consente di scattare le foto con un ritardo di dieci secondi. Premendo , è possibile sentire il segnale acustico del conto alla rovescia.

* Quando la funzione è attiva, non viene visualizzata alcuna icona.

Per utilizzare il timer automatico in modalità foto

- 1 Attivare la fotocamera.
- 2 Toccare  > **Foto** > **Timer automatico**.
- 3 Selezionare **On, 2 s** oppure **On, 10 s**.

! In modalità Panorama, il timer automatico può essere utilizzato solo per scattare la prima foto della sequenza. Il timer automatico non è disponibile nel modo di inserimento tocco.

Messa a fuoco

Quando si scatta una foto, è possibile selezionare la modalità di messa a fuoco della fotocamera.

 **Infinito** - per foto a lunga distanza. L'autofocus è disattivato.

Auto* - la fotocamera sceglie automaticamente dove mettere a fuoco.

 **Macro** - per i primi piani.

 **Rilevam. volto** - mette a fuoco il volto di un soggetto decentrato. La fotocamera rileva automaticamente un volto e lo inserisce in una cornice bianca. Quando il soggetto risulta messo a fuoco, la cornice diventa verde. La messa a fuoco viene impostata sul volto più vicino alla fotocamera.

* Quando la funzione è attiva, non viene visualizzata alcuna icona.

Per impostare il rilevamento di un volto

- 1 Attivare la fotocamera.
- 2 Toccare .
- 3 Selezionare **Foto > Messa a fuoco > Rilevam. volto.**

! La funzione di rilevamento del volto non è disponibile con la visualizzazione Orizzontale, Documento o Crepuscolo (no flash).

Bilanciamento del bianco

La funzione di bilanciamento del bianco consente di regolare il bilanciamento dei colori di foto e video in base alle condizioni di luminosità.

Normalmente l'occhio umano compensa le condizioni di luminosità delle temperature dei diversi colori. Una fotocamera digitale necessita di un punto di riferimento del colore bianco. Provvederà quindi a calcolare tutti gli altri colori a partire da questo punto. Ad esempio, se una luce alogena illumina una parete bianca, la parete apparirà gialla invece che bianca. Se la fotocamera sa che la parete dovrebbe essere bianca, compenserà di conseguenza tutti gli altri colori presenti sulla scena.

La maggior parte delle fotocamere digitali presenta la funzione di bilanciamento del bianco automatico, ovvero la fotocamera guarda al colore complessivo dell'immagine e calcola il bilanciamento del bianco migliore. Tuttavia, questi sistemi potrebbero non funzionare correttamente se la scena è dominata da un colore o se non è presente del bianco naturale.

Sono disponibili cinque impostazioni per altrettante condizioni di illuminazione:

Auto* - consente di regolare automaticamente il bilanciamento dei colori in base alle condizioni di luminosità.

 **Incandescente** - consente di regolare il bilanciamento dei colori per condizioni di luce intensa, come lampadine che illuminano direttamente il soggetto o quando le condizioni della luce cambiano rapidamente.

 **Fluorescente** - consente di regolare il bilanciamento dei colori per la luce fluorescente.

 **Luce diurna** - consente di regolare il bilanciamento dei colori per l'uso all'aperto.

 **Nuvoloso** - consente di regolare il bilanciamento dei colori in presenza di cielo nuvoloso.

* Quando la funzione è attiva, non viene visualizzata alcuna icona.

Per impostare il bilanciamento del bianco in modalità foto

- 1 Attivare la fotocamera e premere .
- 2 Selezionare **Foto > Bilanciam. bianco.**
- 3 Selezionare un'opzione.

Stabilizzatore di immagini

Lo stabilizzatore di immagini compensa i piccoli movimenti della mano che scatta la foto per ridurre la possibilità che questa risulti mossa o sfocata. Con questa funzione attivata nel mirino viene visualizzato .

Per attivare lo stabilizzatore di immagini

- 1 Attivare la fotocamera.
- 2 Toccare .
- 3 Selezionare **Foto > Stabilizz.immagine > Sì.**

! Lo stabilizzatore di immagini è disponibile solo con il flash disattivato.

Dimensioni delle immagini

Le dimensioni dell'immagine determinano la risoluzione della foto. Dimensioni più grandi consentono di ottenere immagini più nitide, mentre dimensioni più piccole consentono di salvare più foto nella memoria. È possibile selezionare la dimensione dell'immagine che corrisponde alla dimensione di stampa prevista della foto.

Per impostare le dimensioni dell'immagine

- 1 Attivare la fotocamera.
- 2 Toccare .
- 3 Selezionare **Foto > Dimensione imm.**
- 4 Selezionare un'opzione.

Effetti

Prima di scattare una foto o di registrare dei video, è possibile configurare e visualizzare diversi effetti.

Nessuno* - per foto normali.

 **Negativo** - consente di invertire separatamente il rosso, il verde e il blu con diverse sfumature.

 **Sovraesposizione** - consente di dare alle foto un effetto artificiale.

 **Seppia** - consente di dare alle foto una colorazione marrone per farle sembrare più vecchie.

 **Bianco e nero** - consente di scattare foto in bianco e nero.

* Quando la funzione è attiva, non viene visualizzata alcuna icona.

Per impostare gli effetti in modalità foto

- 1 Attivare la fotocamera e premere .
- 2 Selezionare **Foto > Effetti**.

Suono dell'otturatore

Prima di scattare una foto, è possibile attivare o disattivare il suono dell'otturatore.

Suono otturatore 1-4 Consente di selezionare uno dei quattro suoni disponibili.

No Consente di scattare le foto senza il suono dell'otturatore.

Per impostare il suono dell'otturatore

- 1 Attivare la fotocamera e premere .
- 2 Selezionare **Foto > Suono otturatore**.

Informazioni sulla posizione

Quando l'icona  è visualizzata sullo schermo, le foto scattate vengono salvate insieme alla posizione geografica. Questa funzione è denominata geo-tagging. I geotag mostrano la posizione approssimativa in cui una foto è stata scattata.

Per aggiungere le informazioni della posizione a una foto

- 1 Attivare la fotocamera e premere .
- 2 Selezionare **Configura > Etichetta geo > Sì**.

Rotazione automatica

Quando questa funzione è attiva, una foto viene visualizzata con lo stesso orientamento (orizzontale o verticale) dello scatto originale.

Per attivare la rotazione automatica

- 1 Attivare la fotocamera e premere .
- 2 Selezionare **Configura > Ruota automat. > Sì**.

Ripristino

Tutte le impostazioni della fotocamera possono essere ripristinate sulle impostazioni predefinite.



Per ripristinare le impostazioni della fotocamera

- 1 Attivare la fotocamera e premere .
- 2 Selezionare **Configura** > **Ripristina** > **Sì**.

Modalità notte

Quando si registra un video in condizioni di scarsa luminosità, è possibile attivare la **Modalità notte** per aumentare il tempo di esposizione e migliorare la qualità del video. La fotocamera è più sensibile ai movimenti quando si utilizza questa funzione.



Per attivare la modalità notte

- 1 Attivare la fotocamera.
- 2 Premere  per passare alla modalità video.
- 3 Toccare  > .

Microfono

Durante la registrazione di un video, è possibile attivare o disattivare la registrazione dell'audio.



Per disattivare il microfono

- 1 Attivare la fotocamera.
- 2 Premere  per passare alla modalità video.
- 3 Toccare  > .

Luce

Indipendentemente dalle condizioni di illuminazione, è possibile attivare la luce della fotocamera quando si registra un video.

Per attivare la luce

- 1 Attivare la fotocamera.
- 2 Premere  per passare alla modalità video.
- 3 Toccare  > .

Formato video

È possibile selezionare diversi formati video per scopi diversi.

 **VGA (640x480)** - 640 x 480 pixel.

 **QVGA (320x240)** - 320 x 480 pixel.

 **Per MMS** - brevi video a bassa risoluzione adatti per l'invio tramite MMS.

Verifica automatica

Se la funzione **Verifica automatica** è attiva, è possibile visualizzare in anteprima o gestire le foto e i video appena realizzati.

Per attivare la verifica automatica

- 1 Attivare la fotocamera e premere .
- 2 Selezionare **Configura** > **Verifica automatica** > **Sì**.

Per tornare alla modalità foto dopo aver scattato una foto

- 1 Attivare la fotocamera e scattare una foto.
 - 2 Toccare .
- ! Prima è necessario attivare **Verifica automatica**. Vedere *Per attivare la verifica automatica* a pagina 47.

Per eliminare una foto appena scattata

- 1 Attivare la fotocamera e scattare una foto.
- 2 Toccare .

! Prima è necessario attivare **Verifica automatica**. Vedere *Per attivare la verifica automatica a pagina 47*.

Invio di foto e video

È possibile inviare le foto e i video tramite MMS oppure utilizzando altri metodi di connessione, come la tecnologia wireless Bluetooth. È inoltre possibile caricare le foto e i video in album online compatibili.

Per ottimizzare le dimensioni delle foto e dei video per l'invio, selezionare la qualità corretta di foto e video utilizzando le impostazioni della fotocamera.

Per inviare una foto appena scattata

- 1 Attivare la fotocamera e scattare una foto.
- 2 Toccare .
- 3 Selezionare un'opzione.

! Prima è necessario attivare **Verifica automatica**. Vedere *Per attivare la verifica automatica a pagina 47*.

Servizi di localizzazione

Il telefono è dotato di un ricevitore GPS che utilizza i segnali del satellite per rilevare la posizione in cui ci si trova. È anche possibile utilizzare il telefono per calcolare il percorso verso una determinata destinazione e per salvare le posizioni preferite. Con le informazioni trasmesse dalle antenne di telefonia mobile più vicine al luogo in cui ci si trova è possibile identificare sulla mappa la propria posizione approssimativa.

- ! Se non si riesce a utilizzare alcune funzioni GPS, vedere *Impossibile utilizzare i servizi basati su Internet* a pagina 80.

Per accedere ai servizi di localizzazione

- Selezionare **Menu > Servizi di localizzaz.** e scegliere un'applicazione.
- ! Per utilizzare i servizi di localizzazione è necessario disporre di una connessione GPS. Per utilizzare il GPS è necessario definire un punto di accesso Internet per i dati a pacchetto. Vedere *Impossibile utilizzare i servizi basati su Internet* a pagina 80.

Uso del GPS

È possibile ricercare la posizione in cui ci si trova, purché tra l'apparecchio e il cielo non vi siano ostacoli. Se la posizione non viene rilevata entro pochi minuti, spostarsi in un altro luogo. Per agevolare la ricerca, rimanere fermi prestando attenzione a non coprire l'antenna GPS, che si trova nella parte in alto a destra del telefono.

- ! La prima volta che si utilizza il GPS possono essere necessari anche 10 minuti perché la posizione venga rilevata.



Preferiti

È possibile salvare le informazioni dei propri luoghi preferiti e dividerli in categorie, aggiungere informazioni quali l'indirizzo Web e il numero di telefono o inviarli a dispositivi compatibili.

Per aggiungere una nuova posizione all'elenco dei Preferiti

- 1 Selezionare **Menu > Servizi di localizzaz. > Posizione > Preferiti.**
- 2 Selezionare **Opzioni > Nuova posizione** e selezionare un'opzione:
 - **Posizione corrente** - consente di individuare la posizione corrente e di aggiungerla ai Preferiti.
 - **Inserisci manual.** - consente di immettere le coordinate geografiche e altre informazioni sulla posizione preferita.

Per organizzare i preferiti in categorie

- 1 Selezionare **Menu > Servizi di localizzaz. > Posizione > Preferiti.**
- 2 Selezionare un preferito e selezionare **Opzioni > Aggiungi a categoria.**
- 3 Selezionare una o più categorie, quindi selezionare **OK.**

Per modificare le icone dei preferiti

- 1 Selezionare **Menu > Servizi di localizzaz. > Posizione > Preferiti.**
- 2 Selezionare un preferito, quindi **Opzioni > Icona posizione.**
- 3 Toccare due volte l'icona.

Per inviare i Preferiti

- 1 Selezionare **Menu > Servizi di localizzaz. > Posizione > Preferiti.**
- 2 Selezionare un preferito.
- 3 Selezionare **Opzioni > Invia**, quindi selezionare un'opzione.

Dati GPS

È possibile visualizzare le informazioni del percorso a una destinazione selezionata, le informazioni rispetto alla posizione corrente e le informazioni di viaggio, come, ad esempio, la distanza e la durata approssimativa del viaggio.

Per visualizzare i dati GPS

- 1 Selezionare **Menu > Servizi di localizzaz. > Posizione > Dati GPS.**
- 2 Selezionare un'opzione:
 - **Navigazione** - consente di visualizzare informazioni su come raggiungere la destinazione.
 - **Posizione** - consente di visualizzare informazioni di posizionamento sulla posizione corrente.
 - **Distanza viaggio** - consente di visualizzare informazioni sulla distanza percorsa nel viaggio corrente.

Stato dei satelliti

È possibile verificare quanti satelliti sono stati rilevati dal telefono e se questi ne riceve i segnali.

Per visualizzare lo stato dei satelliti

- Selezionare **Menu > Servizi di localizzaz. > Posizione > Dati GPS > Posizione > Opzioni > Stato satellite.**

Richieste di posizione

La posizione dell'utente potrebbe essere richiesta da servizi esterni. È possibile consentire o impedire a servizi esterni di utilizzare le informazioni sulla propria posizione.

Per gestire le richieste di posizione

- Quando si riceve una richiesta di posizione, verrà visualizzato un messaggio che mostra il servizio che sta effettuando la richiesta. Selezionare **Accetta** per consentire l'invio delle informazioni sulla propria posizione oppure selezionare **Rifiuta** per rifiutare la richiesta.

Impostazioni di posizionamento

Prima di utilizzare i servizi GPS, è possibile regolare le impostazioni di posizionamento, come, ad esempio, i metodi di posizionamento GPS e le preferenze di notazione.

Per impostare il metodo di posizionamento

- 1 Selezionare **Menu > Servizi di localizzaz. > Posizione > Posizionam. > Metodi posizionamento.**
- 2 Selezionare un'opzione:
 - **GPS interno** - consente di utilizzare il ricevitore GPS del telefono.
 - **GPS Bluetooth** - consente di utilizzare un ricevitore GPS esterno compatibile con connettività Bluetooth.
 - **Basato sulla rete** - consente di utilizzare le informazioni ricevute dalla rete mobile.

Per impostare il server di posizionamento

- Selezionare **Menu > Servizi di localizzaz. > Posizione > Posizionam. > Server posizionamento.**
- 💡 Il punto di accesso e l'indirizzo del server possono essere predefiniti dal provider di servizi, pertanto potrebbe non essere possibile modificarne le impostazioni.

Preferenze di notazione

È possibile modificare il sistema di misurazione per la velocità e la distanza o modificare il formato delle coordinate per le posizioni.

Per modificare le preferenze di notazione

- 1 Selezionare **Menu > Servizi di localizzaz. > Posizione > Posizionam. > Preferenze notazione.**
- 2 Per modificare le preferenze del sistema di misura, toccare **Sistema di misura.**
- 3 Per modificare le preferenze del formato di coordinate, toccare **Formato coordinate** e selezionare un'opzione.
- 4 Per salvare le modifiche, selezionare **Indietro.**

Google Maps™

Google Maps™ consente di visualizzare la posizione corrente, individuare altre località e guidare l'utente a destinazione.

Quando si avvia Google Maps, la posizione approssimativa dell'utente viene visualizzata su una mappa grazie alle informazioni fornite dalle torri mobili nelle vicinanze. Quando il ricevitore GPS individua la posizione dell'utente, questa viene aggiornata con dati più precisi.

Per utilizzare Google Maps

- Selezionare **Menu > Servizi di localizzaz. > Google Maps.**

Per ulteriori informazioni su Google Maps

- Durante l'uso di Google Maps, selezionare **Opzioni > Guida** per visualizzare consigli e scelte rapide.

Indicazioni stradali

Wisepilot™ indica la strada fino a destinazione tramite istruzioni vocali. Una versione di prova dell'applicazione Wisepilot potrebbe essere inclusa nel telefono.

- ! Sony Ericsson non fornisce alcuna garanzia in merito all'accuratezza dei servizi che forniscono indicazioni stradali inclusi, in via esemplificativa, i servizi di navigazione turn-by-turn.

Per avviare Wisepilot™

- Selezionare **Menu > Servizi di localizzaz. > Wisepilot™.**

Internet

- 💡 Prima di utilizzare Internet è necessario definire un punto di accesso. Vedere *Per creare un nuovo punto di accesso* a pagina 66.

Per avviare il browser Internet

- 1 Selezionare **Menu > Internet**.
- 2 Toccare  e immettere un indirizzo Web.
- 3 Selezionare **Vai a**.

Per uscire dal browser Internet

- Selezionare **Opzioni > Esci**.

Segnalibri

È possibile creare e modificare dei segnalibri come collegamenti rapidi alle pagine Web preferite.

Per creare un segnalibro

- 1 Durante la navigazione in Internet, selezionare **Opzioni > Opzioni pagina Web > Salva come segnalibro**.
- 2 Immettere il nome del segnalibro e selezionare **OK**.

Per selezionare un segna pagina

- 1 Selezionare **Menu > Internet**.
- 2 Selezionare un segnalibro e toccarlo.

Pagine della cronologia

È possibile visualizzare un elenco delle pagine Web visitate di recente.

Per visualizzare le pagine della cronologia

- Selezionare **Menu > Internet > Pagine visitate di recen..**

Funzioni del browser aggiuntive





Per eseguire lo zoom su una pagina Web

- Durante la navigazione in Internet, selezionare .

Per salvare un'immagine da una pagina Web

- 1 Durante la navigazione in Internet, selezionare **Opzioni > Opzioni visualizzazione > Visualizza immagini**.
- 2 Selezionare un'immagine e selezionare **OK**.
- 3 Toccare l'immagine e selezionare **Opzioni > Salva**.



Per trovare testo su una pagina Web

- 1 Durante la navigazione in Internet, toccare  > .
- 2 Immettere il testo di ricerca e toccare  o .

Per inviare un collegamento

- 1 Durante la navigazione in Internet, selezionare **Opzioni > Opzioni pagina Web > Invia**.
- 2 Selezionare un metodo di trasferimento.

Per impostare la visualizzazione a schermo intero delle pagine Web

- 1 Durante la navigazione in Internet, toccare .
- 2 Toccare .
- 3 Per tornare alla visualizzazione normale, toccare il quadrato nero visualizzato nella parte inferiore destra dello schermo.



feed Web

Utilizzando i feed Web è possibile sottoscrivere e scaricare contenuto aggiornato di frequente, come notizie, podcast o foto.



Per aggiungere nuovi feed

- Durante la navigazione di una pagina su Internet contenente feed Web, contrassegnata da , selezionare **Opzioni** > **Sottoscrivi feed Web**.

Per visualizzare i feed Web

- 1 Durante la navigazione in Internet, toccare  > .
- 2 Per aprire tutti i feed Web, toccare .
- 3 Selezionare i feed Web che si desidera visualizzare.

Per aggiornare i feed Web manualmente

- 1 Quando si apre l'elenco dei feed Web, selezionare un feed Web e toccare .
- 2 Per aggiornare tutti i feed Web, toccare .

Per regolare le impostazioni per gli aggiornamenti automatici dei feed Web

- 1 Durante la navigazione in Internet, selezionare **Opzioni** > **Impost.** > **Feed Web**.
- 2 Selezionare **Aggiornam. automatici** e selezionare un'opzione.

Podcast

I podcast sono file, ad esempio programmi radio o contenuti video, che è possibile scaricare e riprodurre. È possibile sottoscrivere e scaricare i podcast utilizzando i feed Web.

Per accedere ai podcast audio

- Selezionare **Menu** > **Media** > **Musica** > **Podcast**.

Per accedere ai podcast video

- Selezionare **Menu** > **Media** > **Video** > **Podcast**.

Organizer

File manager

È possibile utilizzare **File manager** per gestire i contenuti salvati nella memoria del telefono o nella memory card. Se la memoria è piena, eliminare una parte dei contenuti per liberare spazio.

Per trovare dei file

- 1 Selezionare **Menu > Organizer > File manager**.
- 2 Selezionare **Opzioni > Trova**, quindi selezionare una cartella di destinazione.
- 3 Immettere un testo di ricerca che corrisponda al nome del file, quindi selezionare **Trova**.

Per organizzare gli elementi

- 1 Selezionare **Menu > Organizer > File manager**.
- 2 Individuare un elemento e selezionare **Opzioni > Organizza**.
- 3 Selezionare un'opzione.

Per ordinare i file per categoria

- 1 Selezionare **Menu > Organizer > File manager**.
- 2 Trovare un file di destinazione e selezionare **Opzioni > Ordina per**.
- 3 Selezionare la categoria desiderata.

Backup e ripristino

È possibile eseguire il backup e il ripristino dei contatti, dell'agenda, delle attività, delle note e dei segnalibri utilizzando Sony Ericsson PC Suite.

Prima di eseguire il backup e il ripristino, è necessario installare Sony Ericsson PC Suite, disponibile tramite PC Companion o sul sito www.sonyericsson.com/support.

È possibile eseguire il backup e il ripristino dei file del telefono utilizzando una memory card MicroSD™. È possibile spostare il contenuto tra la memory card e la memoria del telefono.

Per eseguire un backup utilizzando Sony Ericsson PC Suite

- 1 **Computer:** avviare Sony Ericsson PC Suite da *Start/Programmi/Sony Ericsson/Sony Ericsson PC Suite*.
- 2 Per le modalità di connessione, seguire le istruzioni in Sony Ericsson PC Suite.
- 3 Andare alla sezione del backup e del ripristino in Sony Ericsson PC Suite ed eseguire un backup del contenuto del telefono.

Per ripristinare il contenuto del telefono utilizzando Sony Ericsson PC Suite

- ! Sony Ericsson PC Suite sovrascrive tutto il contenuto del telefono durante il processo di ripristino. Se si interrompe il processo si rischia di danneggiare il telefono.
- 1 **Computer:** avviare Sony Ericsson PC Suite da *Start/Programmi/Sony Ericsson/Sony Ericsson PC Suite*.
 - 2 Per le modalità di connessione, seguire le istruzioni in Sony Ericsson PC Suite.
 - 3 Andare alla sezione del backup e del ripristino in Sony Ericsson PC Suite e ripristinare il contenuto del telefono.

Per eseguire il backup dei file su una memory card

- 1 Selezionare **Menu > Organizer > File manager > Backup**.
- 2 Selezionare **Contenuto del backup** e selezionare una o più opzioni.
- 3 Selezionare **Ripeti backup >** e selezionare un'opzione.
- 4 Selezionare **Opzioni > Esegui backup**.

Per ripristinare i file nella memoria del telefono

- 1 Per spostare il contenuto dalla memory card alla memoria del telefono, selezionare **Menu > Organizer > File manager > Backup.**
- 2 Selezionare **Opzioni > Ripristina.**
- 3 Selezionare i file che si desidera spostare e selezionare **OK.**
- 4 Selezionare **Sì.**

Le mie applicazioni

È possibile visualizzare i pacchetti software installati nel telefono. In particolare, è possibile visualizzare o rimuovere i dettagli delle applicazioni installate, rimuovere le applicazioni e definire le impostazioni di installazione.

Per aprire un'applicazione

- 1 Selezionare **Menu > Organizer > Le mie app..**
- 2 Selezionare l'applicazione che si desidera aprire.

Orologio

Sveglia

La sveglia suona anche se il telefono è spento ed è possibile spegnerla o disattivarla. È possibile configurare la sveglia in modo che non suoni quando il telefono è in modalità silenziosa.

Per impostare una nuova sveglia

- 1 Selezionare **Menu > Organizer > Orologio > Nuova sveglia.**
- 2 Selezionare **Ora allarme:** e immettere l'orario.
- 3 Selezionare **Descrizione** e immettere il nome della sveglia.
- 4 Selezionare **Ripeti >** e selezionare un'opzione.

Per ripetere la sveglia

- Quando la sveglia suona, selezionare **Posponi** per interromperla per un certo tempo.

Per disattivare la sveglia

- Quando la sveglia suona, selezionare **Interr..**

Per rimuovere un allarme

- 1 Selezionare **Menu > Organizer > Orologio > Sveglie.**
- 2 Selezionare un allarme, quindi selezionare **Opzioni > Elimina allarme.**

Per impostare il tono dell'allarme

- 1 Selezionare **Menu > Impostazioni > Telefono > Data e ora > Tono sveglia.**
- 2 Selezionare un'opzione.

Per impostare il tempo di ripetizione della sveglia

- 1 Selezionare **Menu > Impostazioni > Telefono > Data e ora > Tempo ripetizione sveglia.**
- 2 Impostare un tempo compreso tra 1 e 60 minuti e selezionare **OK.**

Orologio mondiale

È possibile visualizzare l'ora corrente in diverse località del mondo.

Per aggiungere una posizione

- 1 Selezionare **Menu > Organizer > Orologio > Orologio mon. > Opzioni > Aggiungi località.**
- 2 Selezionare un'opzione.

Per impostare una posizione corrente

- Selezionare una posizione, quindi selezionare **Opzioni > Imposta come località corr.**

Agenda

Per aggiungere una nuova voce

- 1 Selezionare **Menu > Agenda**.
- 2 Selezionare una data.
- 3 Selezionare **Opzioni > Nuova voce**.
- 4 Selezionare un'opzione.

Per eliminare una voce

- 1 Selezionare una data e una voce.
- 2 Selezionare **Opzioni > Elimina**.
- 3 Selezionare **Sì**.

Per modificare la visualizzazione nell'agenda

- 1 Quando l'agenda è aperta, selezionare **Opzioni > Modifica vista**.
- 2 Selezionare un'opzione.

Per selezionare una data

- 1 Quando l'agenda è aperta, selezionare **Opzioni > Vai a data**.
- 2 Immettere una data e selezionare **OK**.

Per impostare il tono dell'allarme dell'agenda

- 1 Quando l'agenda è aperta, selezionare **Opzioni > Impost. > Tono promemoria agenda**.
- 2 Selezionare un'opzione.

Google™

Utilizzando Google è possibile ricercare diversi contenuti, come immagini e siti Web.

Prima di utilizzare Google

Quando si utilizza Google per la prima volta, è necessario confermare alcune informazioni, quali il Paese e i termini del servizio. Se non si riesce a utilizzare Internet, vedere *Impossibile utilizzare i servizi basati su Internet* a pagina 80.

Per avviare una ricerca

- 1 Selezionare **Menu > Organizer > Google**.
- 2 Immettere il testo di ricerca nell'apposito campo.

Per visualizzare altre informazioni di Google

- 1 Selezionare **Menu > Organizer > Google**.
- 2 Toccare .

Per modificare le impostazioni in Google

- 1 Selezionare **Menu > Organizer > Google**.
- 2 Toccare  e selezionare le impostazioni che si desidera modificare.

Note

È possibile creare delle note e salvarle.

Per aggiungere una nota

- 1 Selezionare **Menu > Organizer > Note > Opzioni > N.va nota.**
- 2 Scrivere una nota e selezionare **Eseguito.**

Per eliminare una nota

- 1 Selezionare **Menu > Organizer > Note.**
- 2 Selezionare una nota.
- 3 Selezionare **Opzioni > Elimina.**

Per inviare una nota

- 1 Selezionare **Menu > Organizer > Note.**
- 2 Selezionare una nota.
- 3 Selezionare **Opzioni > Invia**, quindi selezionare il metodo di trasferimento.

Convertitore

È possibile convertire le unità di misura utilizzate. Tuttavia, il convertitore ha una precisione limitata e possono verificarsi errori di arrotondamento.

Per utilizzare il convertitore

- 1 Selezionare **Menu > Organizer > Convertitore.**
- 2 Selezionare **Tipo** e selezionare un'opzione.
- 3 Selezionare la prima **Unità**, quindi selezionare l'unità dalla quale si desidera effettuare la conversione.
- 4 Selezionare la seconda **Unità**, quindi selezionare l'unità nella quale si desidera effettuare la conversione.
- 5 Selezionare la prima **Quantità** e immettere il valore e la seconda **Quantità** visualizzerà il valore convertito.

Calcolatrice

La calcolatrice ha una precisione limitata, pertanto è consigliabile utilizzarla solo per calcoli semplici, in quanto possono verificarsi errori di arrotondamento.

Per utilizzare la calcolatrice

- Selezionare **Menu > Organizer > Calcolatrice.**

Adobe™ PDF

È possibile leggere i documenti in formato PDF (Portable Document Format) utilizzando Adobe™ Reader™.

-  **Adobe PDF** è un'applicazione di prova, pertanto è necessario acquistare una licenza se si desidera utilizzarla dopo la scadenza del periodo di prova.

Per visualizzare un documento PDF

- 1 Selezionare **Menu > Organizer > Adobe PDF.**
- 2 Selezionare una cartella.
- 3 Selezionare un documento PDF.

Per eseguire lo zoom su un documento PDF

- Quando si apre un documento PDF, selezionare  o .

Per cercare del testo in un documento PDF

- 1 Quando si apre un documento PDF, selezionare **Opzioni > Trova.**
- 2 Immettere una stringa di ricerca e selezionare **Trova.**

Quickoffice™

È possibile leggere e modificare documenti Microsoft® Word, Microsoft® Excel® e Microsoft® PowerPoint® e documenti di solo testo.

 È necessario acquistare una licenza Quickoffice per poter utilizzare il programma.

Per aprire Quickoffice

- Selezionare **Menu > Organizer > Quickoffice**.

Ricerca

È possibile ricercare nel telefono elementi quali contatti, file, cartelle e voci dell'agenda.

Per cercare degli elementi

- 1 Selezionare **Menu > Organizer > Cerca**.
- 2 Immettere una frase di ricerca e selezionare **Cerca**.

RoadSync™

RoadSync™ utilizza il protocollo Microsoft® Exchange ActiveSync® per garantire una sincronizzazione delle informazioni sicura e diretta con tecnologia wireless. Quando la funzione RoadSync è attiva, è possibile sincronizzare in modalità wireless i messaggi e-mail, le sottocartelle, gli elementi dell'agenda, la rubrica, le attività e gli allegati.

RoadSync salva i dati nelle applicazioni del telefono. I messaggi e-mail vengono trasferiti in **Messaggi** (in una casella di posta RoadSync separata), gli elementi dell'agenda in **Agenda** e la rubrica in **Rubrica**.

 Per ulteriori informazioni sul telefono, selezionare **Menu > Organizer > Guida > RoadSync Help**.

Prima di configurare RoadSync™

- ! Prima di configurare RoadSync è necessario creare un account Internet sul telefono. Vedere *Internet* a pagina 52 per ulteriori informazioni oppure rivolgersi al proprio reparto IT (in caso di telefono aziendale) o al proprio operatore per conoscere le impostazioni da utilizzare per gli account Internet e RoadSync.

Per configurare un account RoadSync™

- 1 Selezionare **Menu > Organizer > RoadSync**.
 - 2 Selezionare **Avanti** e seguire le istruzioni visualizzate sullo schermo.
- ! Selezionare **Opzioni > Guida** per visualizzare la Guida.

Errori di sincronizzazione

In caso di errori di sincronizzazione o di problemi in generale con l'applicazione RoadSync, seguire le indicazioni riportate in basso:

- Controllare il registro. Qui sono visualizzate informazioni per verificare le impostazioni o le connessioni.
- Riavviare il telefono.
- Ripristinare tutti i dati in RoadSync.

Utilizzo non in linea

Il telefono può essere utilizzato in modalità non in linea quando non è disponibile alcun servizio. Ad esempio, è possibile utilizzare il telefono in flight mode per scrivere indirizzi e-mail ai contatti disponibili nel telefono.

Non appena ci si connette a una rete, RoadSync invierà automaticamente tutti i messaggi e-mail presenti nella casella di posta in uscita. Anche il server dell'e-mail Exchange viene aggiornato automaticamente e l'aggiornamento si riflette sul PC.

Smarrimento del telefono

Se il telefono viene smarrito o rubato, contattare immediatamente il reparto IT (in caso di telefono aziendale). Il reparto IT è in grado di cancellare i dati sincronizzati sul telefono.

k

Svago

applicazione PlayNow™

Selezionando **PlayNow™** si accede al servizio online PlayNow™ arena, dove è possibile scaricare musica, giochi, suonerie, motivi e sfondi. Prima di acquistare un contenuto e scaricarlo sul telefono è possibile visualizzarlo e ascoltarlo in anteprima.

! Questo servizio non è disponibile in tutti i paesi.

Per estendere le funzionalità disponibili è anche possibile accedere allo store online della PlayNow™ arena, al sito Web www.playnow-arena.com. Per ulteriori informazioni, vedere www.sonyericsson.com/support.

💡 Per utilizzare l'applicazione PlayNow™, il telefono deve disporre delle impostazioni di connessione a Internet richieste.

Per utilizzare l'applicazione PlayNow™

- 1 Selezionare **Menu > PlayNow™**.
- 2 Accedere al servizio online PlayNow™ arena e seguire le istruzioni per visualizzare in anteprima i contenuti acquistabili.

Download dallo store online di PlayNow™

Il prezzo viene visualizzato quando si seleziona un file musicale da scaricare e salvare. Quando l'acquisto viene accettato, l'importo viene addebitato sulla fattura del telefono o sulla carta prepagata.

Per scaricare i file musicali

- 1 Dopo aver ascoltato l'anteprima di un file musicale, è possibile accettarne le condizioni di utilizzo.
- 2 Selezionare **Sì** per effettuare il download.
- 3 Si riceverà un SMS che conferma il pagamento e il file risulterà disponibile per il download.

Radio

💡 Non utilizzare il telefono come radio nei luoghi in cui non è consentito.

Per attivare la radio

- 1 Collegare un viva voce al telefono.
- 2 Selezionare **Menu > Svago > Radio**.

Per cercare automaticamente i canali

- Selezionare **Menu > Radio > Ricerca auto in su**.
- 💡 Per cercare i canali automaticamente è anche possibile selezionare **Ricerca auto in giù**.

Per cercare manualmente i canali

- Selezionare ▲ oppure ▼.

Per regolare il volume

- Premere il tasto del volume in alto o in basso.

Per ridurre a icona la radio

- Selezionare **Opzioni > Riproduci in background**.

Per tornare alla radio

- Selezionare **Menu > Radio**.

Per salvare i canali manualmente

- 1 Dopo aver trovato un canale radio, selezionare **Opzioni > Salva stazione**.
- 2 Selezionare una posizione, immettere il nuovo nome e selezionare **OK**.

Per passare da un canale salvato a un altro

- Selezionare **▶▶** oppure **◀◀**.

Applicazione TrackID™

L'applicazione TrackID™ è un servizio di riconoscimento musicale. È possibile cercare il titolo, il nome dell'artista e il nome dell'album di un brano riprodotto attraverso l'altoparlante.

- 💡 Per utilizzare l'applicazione TrackID™, il telefono deve disporre delle impostazioni di connessione a Internet richieste.

Per cercare informazioni su un brano

- Quando si ascolta un brano riprodotto attraverso un altoparlante, selezionare **Menu > Svago > TrackID™ > Avvia**.

- 💡 Per ottenere risultati ottimali, utilizzare l'applicazione TrackID™ in un ambiente poco rumoroso.
- 💡 Al termine della registrazione o in caso di impossibilità a eseguire la registrazione, si riceve una vibrazione.

Registratore vocale

È possibile registrare un memo vocale. Anche i suoni registrati possono essere impostati come suonerie.

Per effettuare una registrazione

- 1 Selezionare **Menu > Svago > Registra suono > Opzioni > Registra clip audio**.
- 2 Selezionare **Interrompi** per terminare una registrazione.

Per ascoltare la registrazione

- 1 Selezionare **Menu > Organizer > File manager > Memoria tel. > File audio > Suoni digitali**.
- 2 Selezionare una registrazione, quindi selezionare **Opzioni > Apri**.

Chat

Prima di utilizzare la **Chat** è necessario installare le relative applicazioni.

Per installare le applicazioni

- 1 Selezionare **Menu > Svago > Chat > Download**.
- 2 Connettersi automaticamente alla pagina Web per il download.
- 3 Selezionare rispettivamente le due applicazioni, quindi selezionare **OK** per avviare il download.
- 4 Al termine del download, selezionare **Opzioni > Vai a File manager**.
- 5 Selezionare **OK** per iniziare l'installazione delle applicazioni.

Per avviare le applicazioni

- 1 Selezionare **Menu > Organizer > Le mie applicazioni**.
- 2 Selezionare le applicazioni installate.

Trasferimento e gestione dei contenuti

È possibile trasferire e gestire i contenuti come si fa con le immagini e con la musica.

- ! Non è consentito scambiare materiale protetto da copyright.

Uso di un cavo USB

È possibile collegare il telefono a un computer tramite un cavo USB per sincronizzare, trasferire o eseguire il backup dei contenuti e per utilizzare il telefono come un modem.

- ! Potrebbe essere necessario acquistare un cavo USB separatamente.

Sistemi operativi richiesti

Per utilizzare il software Sony Ericsson PC è necessario disporre di uno dei seguenti sistemi operativi:

- Microsoft® Windows Vista™
- Microsoft® Windows XP, Service Pack 2 o superiore

Prima di utilizzare un cavo USB

Utilizzare solo cavi USB supportati dal telefono. Non rimuovere il cavo USB dal telefono o dal computer durante il trasferimento dei file per evitare di danneggiare la memory card o la memoria del telefono.

Per utilizzare l'archiviazione di massa

- 1 Collegare il cavo USB sia al telefono che al computer.
 - 2 **Telefono:** Selezionare **Archiv. di massa**.
 - 3 **Computer:** Attendere che la memory card venga visualizzata come disco esterno in *Esplora risorse di Microsoft® Windows®*.
 - 4 **Computer:** Sul desktop del computer, fare doppio clic sull'icona *Risorse del computer*.
 - 5 **Computer:** Per visualizzare le cartelle della memory card, fare doppio clic sull'icona corrispondente.
 - 6 Copiare e incollare il file, oppure trascinarlo in una cartella nel computer o nella memory card.
- ! Finché il cavo USB non viene rimosso dal telefono non è possibile visualizzare i file trasferiti nel telefono.

PC Companion

PC Companion consente di:

- Esplorare i contenuti nel telefono.
- Utilizzare il telefono come modem.
- Installare PC Software utilizzato per sincronizzare, trasferire ed eseguire il backup dei contenuti nel telefono.

Per ulteriori informazioni, vedere www.sonyericsson.com/support.

Per installare PC Companion

- 1 Collegare il telefono a un PC utilizzando il cavo USB supportato dal telefono.
- 2 **Computer:** Selezionare **Archiv. di massa**.
- 3 **Computer:** Attendere che la memory card del telefono venga visualizzata come disco esterno in *Esplora risorse di*® Microsoft® Windows.
- 4 **Computer:** Sul desktop del computer, fare doppio clic sull'icona *Risorse del computer*.
- 5 **Computer:** Per lanciare il programma di installazione di PC Companion dalla memory card, fare doppio clic sull'icona che rappresenta la memory card o fare doppio clic su **Startme.exe** sotto la cartella **pccompanion**.
- 6 **Computer:** Seguire le istruzioni che vengono visualizzate.

Invio di contenuti a un altro telefono

È possibile inviare contenuti utilizzando, ad esempio, **Messaggi** o la tecnologia wireless Bluetooth™.

Utilizzo della tecnologia wireless Bluetooth™

La funzione Bluetooth™ è gratuita e consente di effettuare connessioni wireless a eventuali altri dispositivi Bluetooth. È possibile, ad esempio:

- Collegarsi a dispositivi viva voce.
 - Collegare diversi dispositivi contemporaneamente.
 - Collegarsi a computer e accedere a Internet.
 - Scambiare gli elementi.
 - Eseguire giochi a cui possono partecipare più utenti.
- ! Per un corretto funzionamento delle comunicazioni Bluetooth, la distanza tra i dispositivi non deve superare il raggio di 10 metri (33 piedi) e tra di essi non devono essere presenti oggetti solidi.

Nome telefono

È possibile immettere un nome per il telefono da visualizzare sugli altri dispositivi quando si utilizza la tecnologia wireless Bluetooth.

Per immettere un nome per il telefono

- 1 Selezionare **Menu > Impostazioni > Connettività > Bluetooth > Nome telefono**.
- 2 Immettere il nome del telefono e selezionare **OK**.

Visibilità

Se si desidera che altri dispositivi Bluetooth rilevino il proprio telefono, è possibile rendere il telefono visibile.

Per rendere visibile il proprio telefono

- 1 Selezionare **Menu > Impostazioni > Connettività > Bluetooth > Visibilità telefono**.
- 2 Toccare due volte **Visibile** o **Imposta periodo**.

Per nascondere il proprio telefono

- 1 Selezionare **Menu > Impostazioni > Connettività > Bluetooth > Visibilità telefono**.
- 2 Toccare due volte **Nascosto**.

Prima di utilizzare la tecnologia wireless Bluetooth

È necessario attivare la funzione Bluetooth per comunicare con altri dispositivi. Potrebbe essere necessario, inoltre, associare il telefono ad altri dispositivi Bluetooth.

Per attivare la funzione Bluetooth

- Selezionare **Menu > Impostazioni > Connettività > Bluetooth > Bluetooth > On.**
- ! Assicurarsi che nel dispositivo che si desidera associare al telefono sia la funzione Bluetooth che la visibilità Bluetooth siano attivate.

Per associare il telefono a un altro dispositivo o a un viva voce Bluetooth

- 1 Selezionare **Menu > Impostazioni > Connettività > Bluetooth.**
- 2 Toccare .
- 3 Toccare **Opzioni > Nuovo disposit. associato.**
- 4 Selezionare un dispositivo.
- 5 Immettere un codice di accesso, se richiesto.

Per ricevere un elemento

- 1 Selezionare **Menu > Impostazioni > Connettività > Bluetooth > Bluetooth > On.**
- 2 Una volta ricevuto l'elemento, seguire le istruzioni che vengono visualizzate.

Per bloccare un dispositivo associato

- 1 Selezionare **Menu > Impostazioni > Connettività > Bluetooth.**
- 2 Toccare .
- 3 Toccare un dispositivo nell'elenco.
- 4 Toccare **Opzioni > Blocca.**
- 5 Selezionare un'opzione.

Per eliminare un dispositivo bloccato

- 1 Selezionare **Menu > Impostazioni > Connettività > Bluetooth.**
- 2 Toccare .
- 3 Toccare un dispositivo nell'elenco.
- 4 Toccare **Opzioni > Elimina.**
- 5 Selezionare un'opzione.

Aggiornamento del telefono

È possibile aggiornare il telefono con il software più recente per ottimizzare le prestazioni e conoscere gli ultimi accessori. Sono necessari un cavo USB e un computer collegato a Internet.

Per informazioni, andare al sito

www.sonyericsson.com/update.

- 💡 Eseguire sempre il backup del contenuto del telefono prima di effettuare un aggiornamento. Vedere *Backup e ripristino* a pagina 54.

Aggiornamento del telefono tramite Sony Ericsson PC Suite

È possibile aggiornare il telefono utilizzando un cavo USB e *Sony Ericsson PC Suite*. Quando il telefono è connesso, verranno automaticamente eseguite la verifica della disponibilità e la notifica dei nuovi aggiornamenti.

Connettività

È possibile connettere il telefono a Internet, ad altri dispositivi compatibili o a dei computer.

Wi-Fi™

Tramite Wi-Fi™ è possibile accedere a Internet senza fili con il telefono. È possibile navigare in Internet a casa (reti personali) o in zone di accesso pubblico (hot spot):

- Reti personali: normalmente protette. Il proprietario deve disporre di una frase chiave o di un codice di accesso.
- Hot spot: normalmente non protetto, tuttavia spesso è necessario accedere al servizio dell'operatore prima di poter accedere a Internet.

Utilizzo di Wi-Fi

Per poter navigare in Internet utilizzando la connessione Wi-Fi, è necessario cercare una rete disponibile e connettersi, quindi aprire il browser Internet.

Per connettersi a una rete

- 1 Selezionare **Menu > Impostazioni > Connettività > Wi-Fi**.
- 2 Toccare una rete e selezionare **Opzioni > Connetti**.
- 3 Immettere una chiave, se richiesto.

Per avviare la navigazione utilizzando Wi-Fi

- 1 Selezionare **Menu > Impostazioni > Connettività > Wi-Fi**.
- 2 Toccare una rete e selezionare **Opzioni > Avvia navigazione Web**.
- 3 Immettere una chiave, se richiesto.

Punti di accesso

È necessario definire i punti di accesso utilizzati per consentire al telefono di connettersi a una rete. Ad esempio, è possibile creare dei punti di accesso per **Internet** per navigare in rete e dei punti di accesso per **Msg. multimed.** per inviare e ricevere MMS.

- ! Le impostazioni per i punti di accesso possono essere inviate tramite SMS dal provider di servizi. Alcuni o tutti i punti di accesso possono essere predefiniti sul telefono dal provider di servizi, pertanto potrebbe non essere possibile cambiarli, crearne di nuovi, modificarli o rimuoverli.

Per creare un nuovo punto di accesso

- 1 Selezionare **Menu > Impostazioni > Connettività > Destinazioni > Punto di accesso**.
- 2 Seguire le istruzioni visualizzate per cercare automaticamente i punti di accesso disponibili o definirli manualmente.

Per cercare i punti di accesso automaticamente

- 1 Selezionare **Menu > Impostazioni > Connettività > Destinazioni > Punto di accesso**.
- 2 Se viene visualizzato **Verificare automaticamente la disponibilità di punti di accesso?** selezionare **Sì**.
- 3 Selezionare un punto di accesso. Immettere una chiave, se richiesto.
- 4 Selezionare una destinazione di rete.

Per definire un punto di accesso per i dati a pacchetto

- 1 Selezionare **Menu > Impostazioni > Connettività > Destinazioni > Punto di accesso**.
- 2 Quando viene richiesto di cercare automaticamente i punti di accesso disponibili, selezionare **No**.
- 3 Selezionare **Dati a pacchetto** come punto di accesso.
- 4 Immettere un nome e selezionare **OK**.
- 5 Selezionare una destinazione di rete.

Sincronizzazione

È possibile eseguire la sincronizzazione in due modi diversi: utilizzando un programma per computer o un servizio Internet.

- 💡 Utilizzare soltanto uno dei metodi di sincronizzazione per volta con il telefono.

Sincronizzazione utilizzando un computer

Servendosi del computer, è possibile sincronizzare i contatti, gli appuntamenti, i segnalibri, le attività e le note sul telefono con i dati salvati in un programma quale Microsoft® Outlook®. È necessario utilizzare un cavo USB o la tecnologia wireless Bluetooth per trasferire i dati tra il computer e il telefono.

Prima di eseguire la sincronizzazione, è necessario installare *Sony Ericsson PC Suite*, che è possibile scaricare tramite PC Companion o dal sito www.sonyericsson.com/support.

- 💡 Per scaricare il software compatibile con Mac, visitare il sito www.sonyericsson.com/support.

Per eseguire la sincronizzazione utilizzando Sony Ericsson PC Suite

- 1 **Computer:** avviare *Sony Ericsson PC Suite* da *Start/Programmi/Sony Ericsson/Sony Ericsson PC Suite*.
- 2 Per le modalità di connessione, seguire le istruzioni in *Sony Ericsson PC Suite*.
- 3 quando l'utente viene avvisato del fatto che *Sony Ericsson PC Suite* ha rilevato il telefono, è possibile iniziare la sincronizzazione.

- 💡 Per informazioni dettagliate sull'utilizzo, consultare la sezione della Guida di *Sony Ericsson PC Suite* dopo aver installato il software nel computer.

Sincronizzazione utilizzando un servizio Internet

È possibile utilizzare il protocollo SyncML™ per sincronizzare i dati sul telefono con i dati salvati online tramite un servizio di sincronizzazione su Internet. Inoltre, è possibile utilizzare il protocollo Microsoft Exchange ActiveSync per sincronizzare i dati sul telefono con i dati salvati su Microsoft Exchange Server.

Profili di sincronizzazione

È possibile creare dei profili di sincronizzazione per salvare le impostazioni di sincronizzazione.

Per creare un nuovo profilo di sincronizzazione

- 1 Selezionare **Menu > Impostazioni > Connettività > Trasferim. dati > Sincronizza**.
- 2 Toccare **Opzioni > Nuovo profilo sincronizz. > Avvia**.
- 3 Seguire le istruzioni che vengono visualizzate.

Impostazioni

È possibile modificare alcune impostazioni del telefono. Seguire la **Impostazione guidata** per informazioni sulle impostazioni di base, i consigli e i suggerimenti.

- 💡 Alcune impostazioni possono essere preconfigurate dal provider di servizi, pertanto potrebbe non essere possibile cambiarle.

Per utilizzare l'impostazione guidata

- Selezionare **Menu > Organizer > Le mie applicazioni > Configura**.

Impostazioni personali

È possibile personalizzare il telefono modificando la schermata di standby, il profilo o i motivi.

Profili

È possibile modificare impostazioni quali il volume della suoneria o l'avviso a vibrazione a seconda del luogo dove ci si trova. È possibile creare nuovi profili o cambiare i profili preconfigurati.

Per modificare il profilo

- 1 Selezionare **Menu > Impostazioni > Personale > Profili**.
- 2 Toccare un profilo e selezionare **Attiva**.
- 3 Selezionare **Indietro**.

- 💡 È anche possibile premere ① e selezionare un profilo.

Per modificare un profilo

- 1 Selezionare **Menu > Impostazioni > Personale > Profili**.
- 2 Toccare un profilo e selezionare **Personalizza**.
- 3 Modificare le impostazioni e selezionare **Indietro**.

Per creare un nuovo profilo

- 1 Selezionare **Menu > Impostazioni > Personale > Profili**.
- 2 Selezionare **Opzioni > Crea nuovo**.
- 3 Immettere le impostazioni e selezionare **Indietro**.

Flight mode

In **Flight mode** la rete e i ricetrasmittitori sono disattivati per evitare disturbi alle apparecchiature sensibili.

Per attivare il flight mode

- Premere ① e selezionare **Flight mode**.

Motivi

È possibile personalizzare il telefono utilizzando dei motivi. I motivi consentono, ad esempio, di controllare il colore dello schermo e del testo, il layout dei menu e lo sfondo.

Per impostare i motivi

- 1 Selezionare **Menu > Impostazioni > Personale > Motivi**.
- 2 Modificare le impostazioni:
 - **Generali** - consente di visualizzare o modificare il motivo utilizzato per tutte le applicazioni che non dispongono di un proprio motivo o di scaricare altri motivi per il telefono.
 - **Menu** - consente di modificare l'aspetto delle applicazioni in **Menu**.
 - **Motivo standby** - consente di modificare l'aspetto della schermata di standby.
 - **Sfondo** - consente di modificare l'immagine di sfondo della schermata di standby.
 - **Immagine chiamata** - consente di visualizzare un'immagine sullo schermo per le chiamate in uscita.
- 3 Per salvare le modifiche, selezionare **Indietro**.



Per modificare l'aspetto della schermata di standby

- 1 Selezionare **Menu > Impostazioni > Personale > Standby**.
- 2 Modificare le impostazioni:
 - **Scelte rapide** - consente di aggiungere le scelte rapide per le applicazioni o i segnalibri alla schermata di standby.
 - **Motivo standby** - consente di modificare l'aspetto della schermata di standby.
- 3 Per salvare le modifiche, selezionare **Indietro**.

Schermata di standby

È possibile modificare l'aspetto della schermata di standby e aggiungere le scelte rapide per le applicazioni nella schermata di standby.

Per utilizzare le scelte rapide dalla modalità standby

- 1 Per passare in modalità standby, premere .
- 2 Per accedere alla visualizzazione delle scelte rapide, toccare .
- 3 Selezionare una scelta rapida.

! La visualizzazione delle scelte rapide è disponibile solo se si seleziona **Sony Ericsson** come motivo predefinito per la schermata di standby. Vedere *Per impostare i motivi* a pagina 69.

Impostazioni del telefono

È possibile modificare la data, l'ora e la lingua del telefono oppure definire le impostazioni delle applicazioni.

Data e ora

È possibile impostare il fuso orario, l'ora e la data correnti e scegliere i formati e i separatori per l'ora e la data. Quando si attraversano più fusi orari, è possibile configurare il telefono in modo che l'ora e la data vengano aggiornate automaticamente.

Per impostare data e ora

- 1 Selezionare **Menu > Impostazioni > Telefono > Data e ora**.
- 2 Modificare le impostazioni e selezionare **Indietro**.

Per impostare il proprio fuso orario

- 1 Selezionare **Menu > Impostazioni > Telefono > Data e ora > Fuso orario**.
- 2 Selezionare il proprio Paese o la propria regione.
- 3 Selezionare **Indietro**.

Per attivare l'aggiornamento automatico dell'ora

- Selezionare **Menu > Impostazioni > Telefono > Data e ora > Aggiornamen. autom. ora > On.**
-  **Aggiornamen. autom. ora** potrebbe non essere disponibile per tutte le reti.

Per modificare le impostazioni della sveglia

- 1 Selezionare **Menu > Impostazioni > Telefono > Data e ora.**
- 2 Per modificare il segnale della sveglia, selezionare **Tono sveglia.**
- 3 Per modificare il tempo di ripetizione della sveglia, selezionare **Tempo ripetizione sveglia.**
- 4 Per salvare le impostazioni definite, selezionare **Indietro.**

Lingue

È possibile modificare la lingua del telefono e la lingua di scrittura.

Per cambiare la lingua utilizzata nel telefono

- 1 Selezionare **Menu > Impostazioni > Telefono > Lingua > Lingua del telefono.**
- 2 Selezionare un'opzione e selezionare **Indietro.**

Per cambiare la lingua di scrittura

- 1 Selezionare **Menu > Impostazioni > Telefono > Lingua > Lingua di scrittura.**
- 2 Selezionare un'opzione e selezionare **Indietro.**

Display

È possibile modificare il contrasto, le dimensioni del carattere e la durata della retroilluminazione dello schermo.

Per modificare le impostazioni dello schermo

- 1 Selezionare **Menu > Impostazioni > Telefono > Display.**
- 2 Modificare le impostazioni:
 - **Dimensione carattere** - consente di modificare le dimensioni del testo e delle icone sullo schermo.
 - **Logo o messaggio iniziale** - per visualizzare una nota o un'immagine quando si accende il telefono, selezionare **Testo** o **Immagine.**
 - **Timeout illuminazione** - consente di impostare la durata della retroilluminazione quando il telefono non viene più utilizzato.

Download delle impostazioni

È possibile scaricare le impostazioni per gli account e-mail, gli MMS e l'accesso a Internet.

-  È altresì possibile scaricare le impostazioni dal sito www.sonyericsson.com/support.

Per scaricare le impostazioni

- 1 Da **Menu > Impostazioni > Telefono > Impostaz. download.**
- 2 Per scaricare le impostazioni della propria e-mail, selezionare **E-mail.**
- 3 Per scaricare le impostazioni Internet, selezionare **Internet e MMS.**
- 4 Seguire le istruzioni visualizzate.

Impostazioni dei sensori

Il telefono è dotato di diversi sensori, come, ad esempio, il sensore di prossimità e il sensore di luminosità. Quando i sensori sono attivi, è possibile controllare diverse funzioni, ad esempio, disattivare l'audio delle chiamate in arrivo e ripetere gli allarmi capovolgendo il telefono. Questa funzione è detta Controllo rotazione.

Per attivare i sensori

- Selezionare **Menu > Impostazioni > Telefono > Impostaz. sensori > Sensori > On.**

Per utilizzare il controllo tramite rotazione

- 1 Selezionare **Menu > Impostazioni > Telefono > Impostaz. sensori > Controllo rotazione.**
 - 2 Selezionare gli eventi per i quali si desidera utilizzare il controllo tramite rotazione:
 - **Ripetizione allarmi** - per ripetere un allarme, capovolgere il telefono.
 - **Disattivaz. audio ch.** - per togliere l'audio da una chiamata in arrivo, capovolgere il telefono.
 - **Ruota autom. display** - consente di ruotare automaticamente il contenuto dello schermo per adattarlo all'orientamento dello schermo stesso (verticale o orizzontale).
- ! Non tutte le applicazioni supportano il controllo tramite rotazione.

Inserimento tocco

È possibile modificare le impostazioni per il riconoscimento della scrittura, quali la velocità di scrittura e l'ampiezza del tratto della penna.

Per modificare le impostazioni di inserimento tocco

- 1 Selezionare **Menu > Impostazioni > Telefono > Inserimento tocco.**
- 2 Modificare le impostazioni:
 - **Esercitazione scrittura** - consente di insegnare al telefono a riconoscere la propria scrittura.
 - **Lingua di scrittura** - consente di definire quali caratteri specifici nella lingua di scrittura vengono riconosciuti e definire il layout della tastiera sul display.
 - **Velocità di scrittura** - consente di regolare la velocità di riconoscimento della scrittura.
 - **Linee guida** - consente di mostrare o nascondere la linea guida nell'area di scrittura.
 - **Ampiezza tratto penna** - consente di modificare lo spessore del testo quando si scrive con la penna.
 - **Colore scrittura** - consente di modificare il colore del testo quando si scrive con la penna.
 - **Calibrazione touchscreen** - consente di calibrare lo schermo.

💡 Queste opzioni possono non essere disponibili in tutte le lingue.

Accessori

È possibile modificare le impostazioni degli accessori, come, ad esempio, cambiare il profilo del telefono da utilizzare quando si collega un determinato accessorio.

Per cambiare le impostazioni degli accessori

- 1 Selezionare **Menu > Impostazioni > Telefono > Accessori.**
- 2 Selezionare un accessorio e modificarne le impostazioni.
- 3 Per salvare le modifiche, selezionare **Indietro.**

Impostazioni delle applicazioni

Per alcune applicazioni è possibile definire delle impostazioni.

Impostazioni dei messaggi

Le impostazioni dei messaggi possono essere predefinite nel telefono oppure possono essere ricevute in un messaggio.

💡 Alcuni o tutti i centri messaggi o punti di accesso possono essere predefiniti sul telefono dal provider di servizi, pertanto potrebbe non essere possibile cambiarli, crearne di nuovi, modificarli o rimuoverli.

Per modificare le impostazioni in Messaggi

- 1 Selezionare **Menu > Messaggi**.
- 2 Selezionare **Opzioni > Impost.**
- 3 Per modificare le impostazioni per i diversi tipi di messaggi, selezionare il tipo di messaggio.
- 4 Per salvare le modifiche, selezionare **Indietro**.

Impostazioni degli SMS

Per modificare le impostazioni degli SMS

- 1 Selezionare **Menu > Messaggi**.
- 2 Selezionare **Opzioni > Impost. > SMS**.
- 3 Sono disponibili le seguenti impostazioni:
 - **Centri servizi SMS** - consente di visualizzare un elenco di tutti i centri servizi SMS che sono stati definiti.
 - **Centro servizi SMS in uso** - consente di selezionare il centro servizi SMS da utilizzare per consegnare i messaggi di testo.
 - **Codifica caratteri** - selezionare **Supporto completo** per evitare la conversione automatica dei caratteri in un altro sistema di codifica oppure **Supporto ridotto** per utilizzare la conversione, se disponibile.
 - **Rapporto ricezione** - consente di selezionare se la rete deve inviare dei rapporti di consegna per i propri messaggi. La disponibilità di questa funzione è legata alla rete.
 - **Validità messaggio** - consente di selezionare il tempo durante il quale il centro servizi SMS tenta di rinviare il messaggio se l'invio non riesce al primo tentativo. Se il messaggio non viene inviato in questo periodo di tempo, viene eliminato dal centro servizi SMS.
 - **Msg. inviato come** - consente di selezionare se i messaggi di testo vengono inviati in formato testo, fax o cercapersone.
 - **Conness. preferita** - consente di selezionare la connessione da utilizzare.
 - **Risp. via stesso centro** - consente di selezionare se si desidera che il messaggio di risposta da inviare utilizzi lo stesso numero del centro servizi SMS.

Impostazioni degli MMS

Per configurare le impostazioni degli MMS

- 1 Selezionare **Menu > Messaggi**.
- 2 Selezionare **Opzioni > Impost. > Msg. multimed.**
- 3 Selezionare una delle seguenti opzioni:
 - **Dimensioni immagine** - consente di definire le dimensioni dell'immagine in un MMS.
 - **Modalità creazione MMS – Assistita** - il telefono informa l'utente se sta tentando di inviare un messaggio che potrebbe non essere supportato dal destinatario. **Limitata** - il telefono blocca l'invio di messaggi che potrebbero non essere supportati. **Disponibili** - include contenuto nei messaggi senza notifiche.
 - **Punto di accesso in uso** - consente di selezionare il punto di accesso utilizzato come connessione preferita.
 - **Download MMS** - per scaricare automaticamente i nuovi MMS, selezionare **Sempre automatico**. L'invio e la ricezione di MMS dall'esterno della rete domestica possono avere dei costi aggiuntivi.
 - **Consenti msgg. anonimi** - consente di selezionare se si desidera rifiutare i messaggi da un mittente anonimo.
 - **Ricezione pubblicità** - consente di selezionare se si desidera ricevere pubblicità tramite MMS.
 - **Rapporto ricezione** - consente di selezionare se si desidera visualizzare lo stato di un messaggio inviato nel registro.
 - **Nega invio rapporti** - consente di selezionare se si desidera impedire al telefono di inviare dei rapporti di consegna dei messaggi ricevuti.
 - **Validità messaggio** - consente di selezionare la durata dei tentativi del centro servizi SMS per rinviare il messaggio se l'invio non riesce al primo tentativo. Se il messaggio non viene inviato in questo periodo di tempo, viene eliminato dal centro servizi SMS.

Impostazioni e-mail

Per gestire le caselle di posta

- 1 Selezionare **Menu > Messaggi**.
- 2 Selezionare **Opzioni > Impost. > E-mail**.

Per creare una nuova casella di posta

- 1 Selezionare **Menu > Messaggi**.
- 2 Selezionare **Opzioni > Impost. > E-mail**.
- 3 Selezionare **Caselle di posta > Opzioni > Nuova casella di posta**.

- ! Quando la nuova casella di posta viene denominata, la casella di posta predefinita nella vista principale **Messaggi** viene ridenominata di conseguenza.

Per rimuovere una casella di posta e il suo contenuto dal telefono

- 1 Selezionare **Menu > Messaggi**.
- 2 Selezionare **Opzioni > Impost. > E-mail**.
- 3 Selezionare **Caselle di posta**.
- 4 Toccare la casella di posta da rimuovere.
- 5 Selezionare **Opzioni > Elimina**.

Impostazioni Cell Broadcast

Il servizio Cell Broadcast (CBS) consente di ricevere messaggi dal provider di servizi su vari argomenti, dal tempo alle condizioni del traffico, in una zona particolare.

Per configurare le impostazioni Cell Broadcast

- 1 Selezionare **Menu > Messaggi**.
- 2 Selezionare **Opzioni > Impost. > Trasmissione cell.**
- 3 Selezionare una delle seguenti opzioni:
 - **Ricezione** - per ricevere i messaggi Cell Broadcast, selezionare **On**.
 - **Lingua** - per ricevere i messaggi Cell Broadcast in tutte le lingue disponibili, selezionare **Tutto**. Per scegliere delle lingue, selezionare **Selezionato**. Se la lingua desiderata non è disponibile, selezionare **Altro**.
 - **Rileva argomento** - per visualizzare nuovi argomenti nell'elenco degli argomenti Cell Broadcast, selezionare **On**.

Per modificare le altre impostazioni della funzione Messaggi

- 1 Selezionare **Menu > Messaggi**.
- 2 Selezionare **Opzioni > Impost. > Altro**.
- 3 Selezionare una delle seguenti opzioni:
 - **Salva messaggi inviati** - per salvare le copie dei messaggi inviati nella relativa cartella, selezionare **Si**.
 - **Numero messaggi salvati** - per impostare quanti messaggi inviati salvare, immettere un numero. Il limite predefinito è di 20 messaggi. Quando tale limite viene raggiunto, il messaggio meno recente viene sostituito da quello più recente.
 - **Memoria in uso** - per selezionare la memoria utilizzata per salvare i messaggi ricevuti, selezionare **Memoria tel.** o **Memory card**.
 - **Mostra msgg. in gruppi** - per visualizzare i messaggi in gruppi.
 - **Mostra e-mail in gruppi** - per visualizzare i messaggi e-mail in gruppi.
- 4 Per salvare le modifiche, selezionare **Indietro**.

Gestione del telefono

È possibile aggiornare il software del telefono, migliorarne la protezione con il blocco tasti automatico e con l'utilizzo di certificati oppure ripristinare le impostazioni predefinite.

Telefono e carta SIM

Per accedere alle impostazioni di protezione del telefono e della carta SIM

- 1 Selezionare **Menu > Impostazioni > Telefono > Gestione telefono > Protezione > Telefono e carta SIM.**
 - 2 È possibile selezionare una delle seguenti opzioni:
 - **Richiesta PIN:** se la funzione è attiva, il codice PIN viene richiesto ogni volta che il telefono viene acceso. Alcune carte SIM non consentono la disattivazione della richiesta del codice PIN.
 - **PIN e PIN2** - per modificare i codici PIN e PIN2. Questi codici possono includere solo numeri.
 - **Interv. blocco aut. telef.:** per impedire qualsiasi utilizzo non autorizzato, è possibile impostare un intervallo di tempo trascorso il quale il telefono si blocca automaticamente. Un telefono bloccato non può essere utilizzato fino a quando non viene inserito il codice di blocco corretto.
 - **Codice di protezione:** il codice di blocco serve per sbloccare il telefono. È possibile modificare tale codice per impedire l'utilizzo non autorizzato del telefono. Il codice predefinito è 0000. Il nuovo codice può essere formato da un minimo di 4 e da un massimo di 8 cifre. Il telefono avvisa l'utente se il codice di blocco non è formattato correttamente. Conservare il nuovo codice in un luogo sicuro, separato dal telefono.
 - **Blocca se SIM diversa:** consente di impostare il telefono affinché chieda automaticamente il codice di blocco quando viene inserita una carta SIM sconosciuta.
 - **Blocco telefono remoto:** consente di attivare o disattivare il blocco remoto.
 - **Conferma servizi SIM:** consente di impostare il telefono per visualizzare i messaggi di conferma quando si utilizza un servizio della carta SIM.
- ! Evitare di utilizzare codici di accesso simili ai numeri di emergenza per non comporre per errore un numero di emergenza. Se il codice PIN o PIN2 viene dimenticato, rivolgersi al provider di servizi. Se si dimentica il codice di blocco, rivolgersi al provider di servizi.
- ! **Conferma servizi SIM** dipende dalla rete utilizzata. Per ulteriori informazioni, vedere *Per utilizzare il blocco remoto del telefono* a pagina 77.

Gestione dei certificati

È opportuno servirsi di certificati digitali per connettersi a una banca online, a un altro sito o a un server remoto ed eseguire operazioni che richiedono il trasferimento di informazioni riservate. Utilizzarli anche per ridurre il rischio di virus o di altri software dannosi e per essere certi dell'autenticità dei software quando vengono scaricati e installati.

Per accedere alla gestione dei certificati

- 1 Selezionare **Menu > Impostazioni > Telefono > Gestione telefono > Protezione > Gestione certificati.**
 - 2 È possibile selezionare una delle seguenti opzioni:
 - **Certificati di autorità** - consente di visualizzare e modificare i certificati di autorità.
 - **Certificati siti attendib.:** consente di visualizzare e modificare i certificati dei siti affidabili.
 - **Certificati personali:** consente di visualizzare e modificare i certificati personali.
 - **Certificati del telefono:** consente di visualizzare e modificare i certificati del telefono.
- ! I certificati devono essere utilizzati correttamente per poter contare su una maggiore protezione. La presenza di un certificato non è di per sé una protezione; la gestione dei certificati deve contenere dei certificati corretti, autentici o attendibili affinché si ottenga una maggiore protezione. I certificati hanno una durata limitata. Se sono scaduti o non validi, controllare la data e l'ora impostate nel telefono.

Contenuto protetto

È possibile consentire o impedire ai provider di file multimediali protetti da diritti di utilizzo di tenere traccia dei trasferimenti e delle operazioni che interessano tali file.

Per accedere al contenuto protetto

- Selezionare **Menu > Impostazioni > Telefono > Gestione telefono > Protezione > Contenuto protetto.**

Modulo di protezione

Per accedere alle informazioni del modulo di protezione

- 1 Selezionare **Menu > Impostazioni > Telefono > Gestione telefono > Protezione > Modulo di protezione.**
- 2 Per visualizzare o modificare il modulo di protezione, se disponibile, selezionarlo dall'elenco.

Blocchi

Blocco della carta SIM

Questo blocco consente di proteggere la sottoscrizione. Il telefono funziona con una nuova carta SIM. Se il blocco è attivo, è necessario immettere un codice PIN.

Il codice PIN2 è richiesto per accedere ad alcuni servizi di rete. Questi servizi devono essere supportati dalla carta SIM.

Se il codice PIN non viene immesso correttamente per tre volte di seguito, la carta SIM si blocca ed è necessario immettere il codice PUK (Personal Unblocking Key). I codici PIN, PIN2 e PUK vengono forniti dal gestore di rete.

Per sbloccare la carta SIM

- 1 Quando viene visualizzato **PIN bloccato. Inserire codice PUK:**, immettere il codice PUK e toccare **OK.**
- 2 Immettere un nuovo PIN da quattro a otto cifre e toccare **OK.**
- 3 Immettere una seconda volta il nuovo PIN e toccare **OK.**

Per attivare il blocco della carta SIM

- 1 Selezionare **Menu > Impostazioni > Telefono > Gestione telefono > Protezione > Telefono e carta SIM > Richiesta PIN > On.**
- 2 Immettere il PIN e selezionare **OK.**

Per modificare il PIN

- 1 Selezionare **Menu > Impostazioni > Telefono > Gestione telefono > Protezione > Telefono e carta SIM > PIN.**
- 2 Seguire le istruzioni per immettere il vecchio PIN una volta e il nuovo PIN due volte.

Per modificare il PIN2

- 1 Selezionare **Menu > Impostazioni > Telefono > Gestione telefono > Protezione > Telefono e carta SIM > PIN2.**
- 2 Seguire le istruzioni per immettere il vecchio PIN2 una volta e il nuovo PIN2 due volte.

Blocco del telefono

Questa funzione impedisce l'uso non autorizzato del telefono. Il codice di blocco del telefono predefinito è 0000. È possibile cambiarlo utilizzando un codice personale formato da un minimo di 4 e un massimo di 8 cifre.

Una volta bloccati, il touchscreen e i tasti sono inattivi.

- ! È importante che l'utente ricordi il nuovo codice immesso, in quanto se lo dimentica dovrà portare il telefono al proprio rivenditore Sony Ericsson di fiducia.

Per attivare il blocco del telefono

- 1 Selezionare **Menu > Impostazioni > Telefono > Gestione telefono > Protezione > Telefono e carta SIM > Interv. blocco aut. telef. > Definito dall'utente.**
- 2 Per bloccare automaticamente il telefono quando se non si intende utilizzarlo per un determinato intervallo di tempo, toccare il campo di immissione del testo sotto **Bloccare dopo (minuti):** e impostare un tempo di timeout.
- 3 Immettere il codice di blocco del telefono e selezionare **OK.**
- 4 Per sbloccare il telefono, far scorrere il tasto di blocco sul lato e seguire le istruzioni visualizzate.

Per modificare il codice di blocco del telefono

- 1 Selezionare **Menu > Impostazioni > Telefono > Gestione telefono > Protezione > Telefono e carta SIM > Codice di protezione.**
- 2 Seguire le istruzioni per immettere il vecchio codice di blocco una volta e il nuovo codice di blocco due volte.

Blocco remoto del telefono

È possibile bloccare il telefono in modo remoto e impedirne qualsiasi utilizzo non autorizzato definendo e inviando un SMS al proprio telefono da un altro telefono. Per sbloccare il telefono è necessario il codice di blocco.

Per utilizzare il blocco remoto del telefono

- 1 Selezionare **Menu > Impostazioni > Telefono > Gestione telefono > Protezione > Telefono e carta SIM > Blocco telefono remoto > Attivato.**
- 2 Toccare il campo di inserimento di testo in **Messaggio blocco remoto:** e definire il contenuto del messaggio. Verificare il messaggio e immettere il codice di blocco del telefono.
- 3 Per bloccare il telefono, inviare il messaggio di blocco remoto da un altro telefono tramite SMS e il telefono si blocca immediatamente. Sul telefono dal quale il messaggio viene inviato si riceverà un messaggio di conferma del blocco.

Impostazioni predefinite

Tutte le impostazioni del telefono possono essere ripristinate come erano all'origine. Il ripristino non interessa i documenti e i file.

Per ripristinare le impostazioni predefinite

- 1 Selezionare **Menu > Impostazioni > Telefono > Gestione telefono > Impostaz. iniziali > Sì.**
- 2 Immettere il codice di blocco e il telefono si riavvia.

Gestione applicazioni

È possibile installare applicazioni .sis, .sisx e Java oppure applicazioni scaricate da Internet o ricevute da altri dispositivi compatibili. In **Gestione applicazioni**, è possibile installare le applicazioni software salvate nel telefono, visualizzare i dettagli delle applicazioni installate, rimuovere le applicazioni o definire le impostazioni di installazione.

- ! Installare solo le applicazioni provenienti da fonti affidabili, quali le applicazioni certificate Symbian o che hanno superato i test di verifica Java.

Per configurare le impostazioni di installazione

- Selezionare **Menu > Impostazioni > Gestione applicazioni > Impostaz. installazione.**

Per inviare i file di installazione

- 1 Selezionare **Menu > Impostazioni > Gestione applicazioni > Applicazioni installate**.
 - 2 Selezionare un'applicazione.
 - 3 Selezionare **Opzioni > Invia**, quindi selezionare un metodo di trasferimento.
-  L'utente potrebbe non essere autorizzato a inviare file di installazione con licenza ad altri dispositivi.

Per disinstallare le applicazioni

- 1 Selezionare **Menu > Impostazioni > Gestione applicazioni > Applicazioni installate**.
- 2 Selezionare un'applicazione, quindi selezionare **Opzioni > Disinstalla**.

Risoluzione dei problemi

Questo capitolo illustra i possibili problemi che possono verificarsi con il telefono e le relative soluzioni. Per ulteriori suggerimenti, visitare il sito www.sonyericsson.com/support. Selezionare la propria regione, il proprio Paese e il modello di telefono acquistato per trovare utili informazioni.

Nel telefono è disponibile anche del testo guida. In molte applicazioni e in alcune finestre di dialogo, ad esempio, quelle in cui si immettono impostazioni importanti, la **Guida** è disponibile nel menu **Opzioni**.

Per migliorare le prestazioni, è possibile aggiornare il software installato nel telefono. Vedere *Aggiornamento del telefono* a pagina 65.

- ! Se si necessita di assistenza per la riparazione del telefono, ricordare la riparazione potrebbe portare alla delle informazioni e dei contenuti salvati nel telefono. Si consiglia di copiare queste informazioni utilizzando PC Companion. Vedere *PC Companion* a pagina 62.

Problemi di avvio

Se il telefono non si avvia, è possibile:

- Ricaricare o sostituire la batteria. Evitare di caricare la batteria in presenza di temperature eccessivamente alte o basse.
- Pulire i contatti della batteria e del telefono.

Problemi con il blocco

Inserimento della carta SIM

Assicurarsi che la carta SIM sia attiva e inserita nel telefono. Vedere *Carta SIM* a pagina 6.

Blocco schermo e blocco tasti

È possibile bloccare lo schermo e i tasti del telefono per impedire di compiere delle azioni involontariamente. Per sbloccarli, far scorrere il tasto di blocco tasti lateralmente e seguire le istruzioni visualizzate. Vedere *Blocco tasti automatico e protezione dello schermo* a pagina 9.

Carta SIM bloccata

Se il codice PIN non viene immesso correttamente per tre volte di seguito, la carta SIM si blocca. Per sbloccarla sarà necessario immettere il codice PUK. Vedere *Blocco della carta SIM* a pagina 76.

Blocco del telefono

È possibile bloccare il telefono per impedirne l'utilizzo non autorizzato. Vedere *Blocco del telefono* a pagina 76.

Indicatore luminoso

L'indicatore luminoso può essere con luce fissa o lampeggiante rossa o verde.

- **Luce lampeggiante verde** - ad esempio, quando si riceve un messaggio o si perde una chiamata.
- **Luce lampeggiante rossa** - la batteria sta per esaurirsi e deve essere ricaricata al più presto o sostituita con una batteria di ricambio.
- **Luce fissa verde** - la batteria del telefono è completamente carica.
- **Luce fissa rossa** - il telefono è in carica.

Problemi di comunicazione

Il telefono non funziona

- Il segnale ricevuto potrebbe essere troppo debole, forse perché qualcosa ne ostacola la trasmissione. Verificare l'indicatore di potenza del segnale sul display del telefono. Spostarsi all'aperto o più in alto per ricevere un segnale più forte.
- Assicurarsi che il telefono non sia impostato su **Flight mode**.
- Verificare le impostazioni per il trasferimento o la limitazione delle chiamate. Vedere *Trasferimento di chiamata* a pagina 16 e *Composizione limitata* a pagina 17.
- Se **Solo ch. emergenza** viene visualizzato sullo schermo, non è possibile utilizzare la rete, ma solo effettuare chiamate di emergenza componendo i numeri di emergenza.
- L'area potrebbe non essere coperta dalla rete o il segnale potrebbe essere troppo debole.

Impossibile sentire le chiamate in arrivo

- Il volume della suoneria è troppo basso. Aumentare il volume.
- Il telefono è impostato in modalità **Silenzioso**.
- Il telefono è impostato su **Flight mode**.
- Il suono viene trasferito a un auricolare Bluetooth o a un auricolare tradizionale.

L'interlocutore non riesce a sentire

- Assicurarsi di non coprire il microfono del telefono durante la conversazione. Il microfono si trova nella parte inferiore del telefono.
- Assicurarsi che il microfono non sia stato disattivato. Per attivarlo, selezionare **Attiva micr.**
- È possibile che ci si trovi al di fuori della copertura di rete. L'audio migliora in presenza di una copertura di rete migliore.

Impossibile inviare o ricevere SMS o MMS

- La sottoscrizione non include SMS o MMS. Rivolgersi al provider di servizi.
- Verificare con il provider di servizi di aver immesso il numero del centro servizi corretto.
- Verificare le impostazioni dei messaggi. Per ulteriori informazioni, rivolgersi al provider di servizi o andare sul sito www.sonyericsson.com/support.
- Assicurarsi che la modalità **Flight mode** sia disattivata.
- La memoria del telefono potrebbe essere piena. Eliminare, ad esempio, alcune foto o brani musicali.

Impossibile utilizzare l'e-mail

- Verificare con il provider di servizi che la propria sottoscrizione preveda l'utilizzo dell'e-mail.
- Le impostazioni potrebbero non essere corrette. Immettere nuove impostazioni. Utilizzare il generatore di messaggi di configurazione del telefono per le e-mail sul sito www.sonyericsson.com/support per ricevere un messaggio di configurazione automatica oppure contattare il proprio provider di servizi. Vedere anche *Impostazioni e-mail* a pagina 73.

Impossibile utilizzare i servizi basati su Internet

La sottoscrizione non include questa funzione. Le impostazioni non sono state immesse o non sono corrette.

È possibile scaricare le impostazioni da **Menu > Impostazioni > Telefono > Impostaz. download > Internet e MMS** o da www.sonyericsson.com/support.

Chiamate fax

- Il telefono non può effettuare le chiamate fax. Anche se la sottoscrizione con l'operatore prevede la trasmissione dei fax, questo tipo di chiamata verrà rifiutato. Tuttavia, potranno essere trasferite a un altro numero, come, ad esempio, il numero di fax dell'ufficio. Per ulteriori informazioni, vedere *Trasferimento di chiamata* a pagina 16.
- Assicurarsi di informare di questa situazione chi deve inviare un fax, altrimenti verranno effettuati diversi tentativi prima che la trasmissione del fax si interrompa.

Memoria piena

Quando il telefono non presenta più spazio disponibile per salvare le informazioni, è necessario liberare la memoria per consentire il corretto funzionamento del telefono. Per ulteriori informazioni, vedere *Memoria* a pagina 12.

Problemi di connessione al PC o a un altro dispositivo

Impossibile stabilire una connessione utilizzando un cavo USB

- Verificare che il cavo USB sia collegato correttamente al computer.
- Verificare che il blocco del telefono non sia attivo.
- Disinstallare Sony Ericsson PC Companion. Reinstallare il programma e seguire attentamente la procedura di installazione. Collegare il telefono al computer.
- Verificare la disponibilità di aggiornamenti per Sony Ericsson PC Companion sul sito www.sonyericsson.com/support. Nel caso in cui sia presente una versione aggiornata del programma, scaricarla e installarla al posto della precedente.

Impossibile eseguire dei trasferimenti utilizzando la tecnologia wireless Bluetooth

- Assicurarsi che la funzione Bluetooth sul telefono e sull'altro dispositivo sia attiva e che il telefono sia visibile.
- Verificare che i dispositivi siano nel raggio di portata l'uno dell'altro. È consigliabile un raggio di 10 metri (33 piedi).

Impossibile stabilire una connessione con un dispositivo Bluetooth

- Assicurarsi che i dispositivi siano associati correttamente. Vedere *Utilizzo della tecnologia wireless Bluetooth™* a pagina 63.
- Assicurarsi che la batteria dei dispositivi sia carica.
- Verificare che i dispositivi siano nel raggio di portata l'uno dell'altro. È consigliabile un raggio di 10 metri (33 piedi).

Impossibile trovare il software per il computer da scaricare

La versione più recente del software Sony Ericsson PC Companion può essere scaricata dal sito www.sonyericsson.com/support.

Impossibile utilizzare il telefono come modem

- Chiedere al provider di servizi di consentire la connessione dati.
- Collegare il telefono al computer utilizzando un cavo USB o una connessione Bluetooth.

Impossibile effettuare la sincronizzazione con il computer

- Collegare il telefono al computer utilizzando un cavo USB o una connessione Bluetooth. Vedere *Connettività* a pagina 66.
- Installare Sony Ericsson PC Companion e immettere le impostazioni necessarie. Vedere *Sincronizzazione* a pagina 67 e la guida di Sony Ericsson PC Companion.

Varie

La selezione dello schermo non funziona

- È possibile che si tenti di selezionare un elemento, ad esempio, un tasto o un'opzione di menu, ma un altro elemento è ancora attivo. La calibrazione dello schermo assicura che venga attivato l'elemento corretto. Eseguire l'impostazione guidata per calibrare lo schermo. Vedere *Per utilizzare l'impostazione guidata* a pagina 68.

Le applicazioni non rispondono

- Spegnerne il telefono e riaccenderlo.
- Rimuovere la batteria, attendere circa 10 secondi e inserirla di nuovo.

- Se il problema persiste, ripristinare le impostazioni predefinite. Vedere *Impostazioni predefinite* a pagina 77. Tutti i dati verranno persi.

Errori del sistema

In caso di un errore del sistema e se il telefono non si riavvia automaticamente, tenere premuto il tasto di accensione/spegnimento per **almeno** 10 secondi per spegnere il telefono, quindi premerlo di nuovo per accenderlo.

Informazioni legali

Sony Ericsson Satio™ telefono U1i/U1a

Questo manuale dell'utente è pubblicato da Sony Ericsson Mobile Communications AB o relativa affiliata, senza alcuna precisa garanzia. Sony Ericsson Mobile Communications AB si riserva il diritto di apportare in qualsiasi momento e senza notifica eventuali modifiche e miglioramenti a questo manuale dovuti a errori tipografici, imprecisioni, aggiornamento delle informazioni oppure ad aggiornamenti di programmi e/o dei dispositivi. Tali modifiche verranno inserite nelle edizioni successive della presente guida.

Tutti i diritti riservati.

©Sony Ericsson Mobile Communications AB, 2009

Numero di pubblicazione: 1229-1298.1

Leggere queste *importanti informazioni* prima di utilizzare il telefono cellulare.

Il telefono cellulare ha la capacità di scaricare, memorizzare e inoltrare contenuti aggiuntivi, ad esempio suonerie. L'utilizzo di tale contenuto può essere limitato o proibito dai diritti di terze parti ed è, a titolo esemplificativo e non tassativo, soggetto a restrizioni in base alle leggi applicabili sul copyright. L'utente, e non Sony Ericsson, è interamente responsabile del contenuto aggiuntivo scaricato nel telefono cellulare o da esso inoltrato. Prima di utilizzare qualsiasi contenuto aggiuntivo, verificare di disporre della licenza appropriata per l'utilizzo previsto o di essere altrimenti autorizzati. Sony Ericsson non garantisce la precisione, l'integrità o la qualità di qualsiasi contenuto aggiuntivo o di terze parti. In nessun caso, Sony Ericsson sarà responsabile dell'uso improprio del contenuto aggiuntivo o di terze parti.

Bluetooth è un marchio o marchio registrato di Bluetooth SIG Inc. e l'utilizzo di tale marchio da parte di Sony Ericsson è autorizzato.

Media Go è un marchio o un marchio registrato di Sony Media Software and Services.

Il logo aziendale, PlayNow, TrackID, BestPic, make.believe e **Satio** sono marchi o marchi registrati di Sony Ericsson Mobile Communications AB.

Adobe Photoshop Album Starter Edition, Acrobat e Reader sono marchi o marchi registrati di Adobe Systems Incorporated negli Stati Uniti d'America e/o in altri Paesi.

TrackID™ con tecnologia Gracenote Mobile MusicID™. Gracenote e Gracenote Mobile MusicID sono marchi o marchi registrati di Gracenote, Inc.

Sony, Memory Stick Micro™, M2™ e Media Go sono marchi o marchi registrati di Sony Corporation.

PictBridge è un marchio o marchio registrato di Canon Kabushiki Kaisha Corporation.

Wi-Fi è un marchio o marchio registrato di Wi-Fi Alliance.

Google™ e Google Maps™ sono marchi o marchi registrati di Google, Inc.

SyncML è un marchio o un marchio registrato di Open Mobile Alliance LTD.

Ericsson è un marchio o marchio registrato di Telefonaktiebolaget LM Ericsson.

Adobe Photoshop Album Starter Edition è un marchio o marchio registrato di Adobe Systems Incorporated negli Stati Uniti e/o negli altri paesi.

Adobe è un marchio o marchio registrato di Adobe Systems, Inc.

RoadSync è un marchio o marchio registrato di DataViz, Inc.

Quickoffice è un marchio registrato di Quickoffice, Inc.

Wisepilot è un marchio registrato di Appello Systems AB.

Microsoft, ActiveSync, Windows, Outlook, Windows Media e Vista sono marchi o marchi registrati di Microsoft Corporation negli Stati Uniti d'America e/o in altri Paesi.

Questo prodotto è protetto da alcuni diritti di proprietà intellettuale di Microsoft. L'utilizzo e la distribuzione di questa tecnologia al di fuori di questo prodotto è vietato, a meno che non si disponga di una licenza concessa da Microsoft. I proprietari dei contenuti utilizzano la tecnologia WMDRM (Windows Media Digital Rights Management) per proteggere la loro proprietà intellettuale, compreso il copyright. Questo dispositivo utilizza il software WMDRM per accedere al contenuto protetto WMDRM. Se il software WMDRM non riesce a proteggere il contenuto, i proprietari di quest'ultimo possono chiedere a Microsoft di revocare la capacità del software di utilizzare WMDRM per riprodurre o copiare il contenuto protetto. La revoca non influisce sul contenuto non protetto. Scaricando le licenze relative al contenuto protetto, l'utente accetta che Microsoft possa includere al loro interno un elenco di revoca. I proprietari del contenuto possono richiedere all'utente di aggiornare WMDRM per poter accedere ai loro contenuti. Se l'utente rifiuta di eseguire l'aggiornamento, non sarà in grado di accedere al contenuto che richiede tale aggiornamento.

Il presente prodotto è concesso in licenza ai sensi delle licenze portfolio di brevetti visivi MPEG-4 e AVC per l'uso personale e non commerciale da parte del consumatore al fine di eseguire le seguenti operazioni: (i) codifica video conforme allo standard visivo MPEG-4 ("video MPEG-4") o allo standard AVC ("video AVC") e/o (ii) decodifica di video MPEG-4 o AVC codificati da un consumatore durante un'attività personale e non commerciale e/o ottenuti da un fornitore video previsto di licenza emessa da MPEG LA allo scopo di fornire video MPEG-4 e/o AVC. Nessuna licenza viene concessa, nemmeno in modo implicito, per utilizzi di altro tipo. Per ulteriori informazioni, comprese quelle riguardanti gli utilizzi promozionali, interni e commerciali e le licenze, contattare MPEG LA, L.L.C. A tal fine, visitare il sito <http://www.mpegla.com>. La tecnologia di decodifica audio MPEG Layer-3 è concessa in licenza da Fraunhofer IIS e Thomson.

I marchi Java, JavaScript e tutti i marchi e logo basati su Java sono marchi o marchi registrati di Sun Microsystems, Inc. negli Stati Uniti e in altri paesi.

Contratto di licenza con l'utente finale per Sun Java Platform, Micro Edition.

1. Restrizioni: il software costituisce informazioni riservate protette da copyright di Sun e la proprietà di tutte le copie è detenuta da Sun e/o dai suoi licenziatari. Il Cliente non dovrà modificare, decompilare, disassemblare, decrittografare, estrarre o altrimenti decodificare il Software. Il Software non può essere concesso in leasing, assegnato o ceduto in sublicenza, interamente o parzialmente.

2. Normative per l'esportazione: il Software, compresi i dati tecnici, è soggetto alle leggi statunitensi sul controllo dell'esportazione, tra cui l'Export Administration Act degli Stati Uniti e normative associate, e può essere soggetto a normative sull'esportazione o sull'importazione vigenti in altri paesi. Il Cliente accetta di rispettare rigorosamente tutte le normative di cui sopra e si assume la responsabilità di acquisire licenze per l'esportazione, la riesportazione o l'importazione del Software. Il Software non può essere scaricato o altrimenti esportato o riesportato (i) nei seguenti paesi o a un cittadino o residente degli stessi: Cuba, Iraq, Iran, Corea del Nord, Libia, Sudan, Siria (tale elenco potrà essere periodicamente riveduto) o in qualsiasi paese/regione al quale gli Stati Uniti hanno applicato l'embargo; oppure (ii) in qualsiasi nazione inclusa nell'elenco delle Specially Designated Nations del Ministero del Tesoro degli Stati Uniti o nella Table of Denial Orders del Ministero del Commercio degli Stati Uniti. 3. Restrizione dei diritti: l'utilizzo, la duplicazione o la divulgazione da parte del governo degli Stati Uniti sono soggetti alle restrizioni stabilite nei Diritti dei dati tecnici e nelle Clausole per software in DFARS 252.227-7013(c) (1) e FAR 52.227-19(c) (2), a seconda dei casi.

Restrizione dei diritti: l'utilizzo, la duplicazione o la divulgazione da parte del governo degli Stati Uniti sono soggetti alle restrizioni stabilite nei Diritti dei dati tecnici e nelle Clausole per software in DFARS 252.227-7013(c) (1) (ii) e FAR 52.227-19(c) (2), a seconda dei casi.

Altri nomi di prodotti e società citati nel presente documento possono essere marchi dei rispettivi proprietari.

Qualsiasi diritto non espressamente garantito nel presente manuale è riservato.

Tutte le illustrazioni vengono fornite a titolo puramente indicativo e potrebbero non rappresentare esattamente il telefono.

Indice analitico

A	
accessi rapidi	69
accessori	
impostazioni	71
Adobe PDF	57
agenda	56
aggiornamento automatico dell'ora	70
aggiornamento del software del telefono	65
aggiunta di nuovi contatti	23
aggiunta di parole al dizionario	20
aggiunta di un commento a una foto online	32
aggiuntive	
chiamate	16
funzioni del browser	52
album fotocamera	31
album Web	31
aggiunta di un commento	32
disconnessione	33
eliminazione di foto online	32
invio di collegamenti agli album	32
invio di collegamenti alle foto	32
modifica dei dati di un album	32
ricerca di nuovi servizi	32
visualizzazione dei dettagli di una foto	32
visualizzazione di commenti	32
visualizzazione di foto	32
applicazione di etichette alle foto	31
applicazione PlayNow™	60
applicazioni	
disinstallazione	78
attivazione/disattivazione	
funzione Bluetooth™	64
B	
backup e ripristino	54
batteria	
inserimento	5
bilanciamento bianco	
fluorescente	45
incandescente	45
luce solare	45
nuvoloso	45
blocco	
schermo	9
blocco tasti	9
C	
calcolatrice	57
calibrazione	71
calibrazione dello schermo	71
carattere	70
Carta SIM	
inserimento	5
cavo USB	62
chat	61
chiamata	
avviso	16
durata e costo	17
chiamate di emergenza	15
comandi musicali	37
commenti su una foto online	32
composizione limitata	17
composizione rapida	15
conferenze telefoniche	17
contatti	
chiamata	23
copia tra SIM e memoria del telefono	23
invio di messaggi	23
modifica	23
nuovo	23
videochiamata	23
convertitore	57
copia e incolla	
testo	22
costi	12
creazione di nuove etichette	31
D	
data e ora	69, 70
dati GPS	50
dettagli di un album Web	32
dettagli di una foto online	32
dimensioni immagini	45
disconnessione dagli album Web	33
display	70
download	
impostazioni	70
download di musica	60
E	
effetti	
bianco e nero	46
negativo	46
seppia	46
sovraesposizione	46
effettuare e ricevere chiamate	14
elenco chiamate	15
eliminazione di etichette	31
eliminazione di foto da un album Web	32
esposizione	44
etichette	31
applicazione di un'etichetta a una foto	31
creazione di un'etichetta	31
eliminazione di un'etichetta	31
modifica di un'etichetta	31
rimozione di un'etichetta da una foto	31
etichette foto	31
F	
feed Web	53
file di installazione	
invio	78
file manager	54
flash	
riduzione effetto occhi rossi	43
flight mode	68
formato video	47
foto	30
album Web	31
barra di visualizzazione	30
foto più recenti	30
informazioni foto	33
stampa di una foto	34
zoom su una foto	34
foto contatto	36
foto modificate	34
fotocamera	41
funzioni di chiamata aggiuntive	16
G	
geotag	46
gestione applicazioni	77
gestione di due chiamate vocali	17
Google Maps™	51
Google™	56
GPS	49

guida	4, 6	metodo di trasferimento	
Google Maps	51	cavo USB	62
I		Tecnologia wireless Bluetooth™	63
immagini	33	microfono	47
immissione di testo	18	mirino	41
immissione di testo tramite		modalità di ripresa	
metodo di scrittura intuitiva	20	acquisizione tocco	42
pressione multipla	20	BestPic™	42
impostazione di una foto come immagine di		panorama	42
chiamata	36	rilevamento sorriso	42
impostazione guidata	68	modalità notte	47
impostazioni	68	modifica	
accessori	71	data e ora	69
applicazioni	71	lingua	69
display	70	motivi	68, 69
download	70	profili	68
posizionamento	51	schermata di standby	69
schermo	70	schermate di standby	68
impostazioni Cell Broadcast	73	visualizzazione del menu principale	9
impostazioni dei messaggi	71	modifica dei contatti	23
impostazioni dello schermo	69	modifica delle etichette	31
impostazioni di posizionamento	51	modifica delle foto	34
impostazioni e-mail	73	aggiunta di effetti filtro	36
impostazioni MMS	73	aggiunta di una cornice	36
impostazioni predefinite	77	inserimento di clipart	35
impostazioni sensori	70	inserimento di testo	35
impostazioni SMS	72	inserimento di una nuvoletta	35
informazioni di posizione	46	regolazione del contrasto	34
inserimento di testo in una foto	35	regolazione della luminosità	34
installazione		regolazione della nitidezza	34
impostazioni	77	riduzione delle dimensioni di una foto	34
Internet	52	riduzione effetto occhi rossi	36
intuitiva	20	ritaglio di una foto	35
invio		rotazione di una foto	35
contenuti a un altro telefono	63	mondiale	
file di installazione	78	orologio	55
invio di messaggi	23	montaggio	5
L		motivi	68
le mie applicazioni	55	modifica	69
libro audio	37	multitasking	9
accesso	37	musica	
lingua	69	attivazione dello shuffle	38
lingua di scrittura	21	barra di visualizzazione	37
luce	47	comandi di riproduzione	37
luoghi preferiti		disattivazione della ripetizione	38
inviare	50	disattivazione dello shuffle	38
nuovo	49, 50	gestione di brani	38
M		regolazione del volume	38
media	29	ripetizione del brano corrente	38
aggiornamento di librerie multimediali	29	ripetizione di tutti i brani	38
barra a sfioramento	29	visualizzazione di informazioni	39
barra di visualizzazione	29	N	
foto	30	navigazione tra i menu	9
musica	37	nome telefono	63
navigazione	29	note	56
più comandi	29	O	
selezione di file	30	ora	
vista di riproduzione	29	aggiornamento automatico	70
memoria	12	organizer	54
memoria del telefono	12	orologio	55
memoria disponibile	12	P	
memory card	12	pagine della cronologia	52
messa a fuoco		panoramica dei menu	8
infinito	44	panoramica del telefono	7
macro	44	PC Companion	62
rilevamento del volto	44	PC Suite	67
metodi di posizionamento	51	PIN	6
		playlist	39
		aggiunta del brano corrente	39

aggiunta di brani	39	telefono	
rimozione di brani	39	lingua	70
podcast	53	testo	
posizionamento	49	immissione	18
posterizzazione di una foto	35	timer automatico	44
presentazione	36	TrackID™	61
pressione multipla	20	trasferimento di chiamata	16
prima		trasferimento e gestione dei contenuti	62
di effettuare le videochiamate	15	V	
di utilizzare Google	56	verifica automatica	47
procedura guidata		video	39
impostazione	68	barra di visualizzazione	39
profili	68	chiamate	15
modifica	68	comandi di riproduzione	37, 40
nuovo	68	visualizzazione del menu principale	
protezione tasti	9	modifica	9
Q		visualizzazione di foto online	32
Quickoffice™	58	visualizzazione di immagini	33
R		voce	
radio	60	registratore	61
reti	14	W	
ricerca	58	Wi-Fi™	66
riconoscimento della scrittura	18	Wisepilot™	51
impostazioni	71	Z	
inserimento tocco	71	zoom	42
riduzione effetto occhi rossi	36		
rimozione di etichette	31		
ripristino totale	77		
ritaglio di una foto	35		
RoadSync™	58		
roaming	12		
rotazione automatica	46		
S			
scene			
crep. (no flash)	42		
crepusc. (flash)	42		
documento	42		
orizzontale	42		
spiaggia/neve	42		
sport	42		
verticale	42		
schermata di standby	68		
modifica	69		
schermo			
blocco	9		
segnalibri	52		
segreteria telefonica	16		
senso			
impostazioni	70		
servizi di localizzazione	49		
sincronizzazione	67		
stabilizzatore di immagini	45		
standby	10		
suono otturatore	46		
svago	60		
sveglia			
orologio	55		
segnale	70		
tempo ripetizione	70		
T			
tasti	7		
tastiera alfanumerica	19		
tastiera sullo schermo	19		
tastiera tradizionale	19		
Tecnologia wireless Bluetooth™	63		
telefono			
accensione	5		