

Introduzione







Congratulazioni per l'ottimo acquisto di questo prodotto SHARP. Per sfruttarne al meglio tutte le caratteristiche, vi raccomandiamo di leggere attentamente il presente manuale. Vi aiuterà ad ottenere sempre il meglio dall'apparecchio.

N.B.

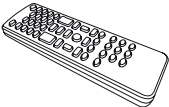
La fornitura di questo prodotto non dà nessun diritto a una licenza et non implica il diritto di distribuire il contenuto creato con questo prodotto via sistemi di trasmissione (terrestre, satellite, cavo e/o altri canali di distribuzione) commerciale, via applicazioni di "streaming" (Internet, intranets e/o altri reti) via altri sistemi di distribuzione di contenuti (applicazioni per pay-audio, applicazioni per audio a la domanda e applicazioni simili) commerciali, come pure sopra supporti fisichi (CD, DVD, circuiti integrati a semiconduttore, hard drives, memory cards e simile) generando redditi. Per tale utilizzazione, è necessario una licenza specifica. Per più informazioni, visita <http://mp3licensing.com>
La tecnologia audio di codificazione del MPEG Layer-3 è stato concessa via una licenza concesso da Fraunhofer IIS e da Thomson.

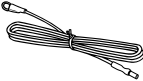
Accessori

I seguenti accessori sono inclusi.

 <p>Telecomando x 1 (RRMCGA272AWSA)</p>	 <p>Pila di formato "AA" (UM/SUM-3, R6, HP-7 o similari) x 1</p>	 <p>Antenna FM x 1</p>
 <p>Antenna Loop AM x 1</p>	 <p>Supporto per iPad x 1</p>	 <p>Separatore dell'attacco x 1</p>

SOMMARIO

	Pagina		Pagina
Informazioni generali		USB	
Precauzioni	2	Ascolto della periferica di memoria di massa	
Comandi e indicatori	2 - 3	USB/del lettore	13
Preparativi per l'uso		Riproduzione USB avanzata	14
Collegamenti del sistema	4	La radio	
Telecomando	5	Ascolto della radio	14 - 15
Operazioni basilari		Caratteristiche d'avanguardia	
Comando unico	5 - 6	Funzionamento di RDS (Radio Data System)	15 - 17
Regolazione dell'orologio (solo per telecomando)	6	Funzione di timer e autospengimento (solo per telecomando)	18 - 19
iPod, iPhone e iPad		Perfezionamento del vostro sistema	20
Ascolto dell'iPod, iPhone o iPad	7 - 9	Riferimenti	
Riproduzione di un CD o disco MP3/WMA		Tabella per la soluzione di problemi	20 - 21
Ascolto di un CD o disco MP3/WMA	9 - 10	Manutenzione	21
Riproduzione d'avanguardia di un CD o disco MP3/WMA	10 - 11	Dati tecnici	22
Modo cartella MP3/WMA (solo per file MP3/WMA)	12		

Precauzioni

In generale

- Assicurarsi che l'apparecchio sia collocato in un luogo ben ventilato e che ci sia uno spazio libero di almeno 10 cm ai lati, sulla parte superiore e posteriore.

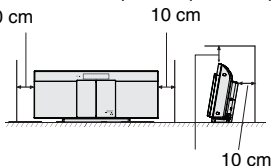

- Collocare l'apparecchio su una superficie solida, piana ed esente da vibrazioni.
- Posizionare l'unità ad almeno 30 cm dal televisore CRT per evitare variazioni di colore sullo schermo. Se le variazioni persistono, spostate l'unità ancora più lontana. I televisori LCD non subiscono tali variazioni.
- Tenere l'unità lontana dalla luce diretta del sole, da forti campi magnetici, da polvere eccessiva, umidità e apparecchi elettronici/elettrici (computer, fax, ecc.) che possono causare rumori elettrici.
- Non mettere niente sull'apparecchio.
- Non esporre l'unità all'umidità, a temperature che superano i 40°C o che raggiungono estremi troppo bassi.
- Se il sistema non funziona bene, disinserire il cavo di alimentazione c.a. dalla presa di rete. Poi, reinserirlo e riaccendere l'apparecchio.
- In caso di temporali nelle vicinanze, le norme di sicurezza richiedono che venga disinserita la spina del cavo di alimentazione dalla presa della rete elettrica.
- Per staccare il cavo di alimentazione CA dalla presa di rete prenderlo sempre per la spina, altrimenti si rischia di danneggiarne i conduttori interni.

- La presa di alimentazione CA viene usata come dispositivo di scollegamento e deve rimanere sempre funzionante.
- **Per evitare scosse elettriche, non togliere la copertura esterna. Per le riparazioni all'interno rivolgersi al più vicino centro di assistenza tecnica SHARP.**
- Non impedire la ventilazione coprendo i fori di ventilazione con giornali, tovaglie, tende, ecc.
- Non collocare sull'apparecchio candele accese o simili.
- Non disperdere nell'ambiente le pile usate, e rispettare le leggi relative alla raccolta differenziata dei rifiuti della vostra zona.
- Questo apparecchio dovrebbe essere usato in luoghi con temperature varianti tra 5°C a 35°C.
- L'apparecchio è stato disegnato per l'uso in zone climatiche miti.

Avvertenza:

La tensione della corrente usata deve essere quella prescritta per l'apparecchio. L'uso dell'apparecchio con una corrente a tensione più alta rispetto a quella prevista è pericoloso e può causare un incendio o un danno. La SHARP non è responsabile dei danni causati dall'uso dell'apparecchio con una corrente a tensione diversa da quella prescritta.

Controllo di volume

Il livello audio di una data impostazione del volume dipende dall'efficienza dei diffusori, dalla loro posizione e da variati altri fattori. Si consiglia di evitare l'esposizione a livelli di volume elevati. Non alzare al massimo il volume all'accensione. Ascoltare la musica a livelli moderati. Una pressione sonora eccessiva proveniente dalle cuffie o dagli auricolari può causare la perdita dell'udito.

Comandi e indicatori

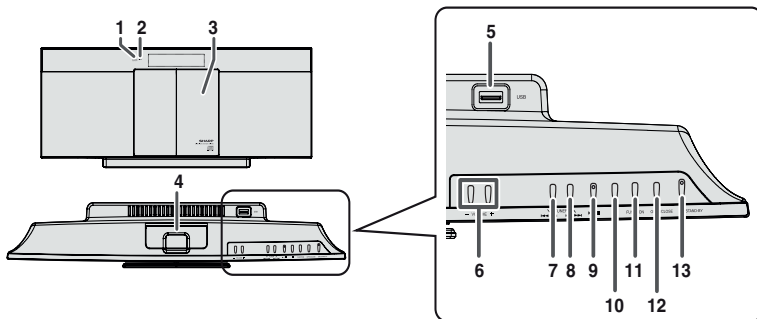

Pannello anteriore

	Pagina
1. Sensore a distanza	5
2. Indicatore del timer	18
3. Scomparto per il disco	10
4. Stazione di alloggiamento per iPod o iPhone	8
5. Terminale USB	7, 13
6. Comando del volume	5
7. Preimpostazione sintonizzatore giù, Traccia CD/USB giù, Passaggio tra iPod/iPhone giù	6, 9, 10, 13

	Pagina
8. Preimpostazione sintonizzatore su, Traccia CD/USB su, Passaggio tra iPod/iPhone su	6, 9, 10, 13
9. Tasto Riproduci o Pausa Disco/USB/iPod/iPhone	9, 10
10. Tasto di arresto del disco/dell'USB	10, 13
11. Tasto FUNCTION	9
12. Tasto per apertura/chiusura del piatto disco	9, 10
13. Tasto di accensione/stand-by	9

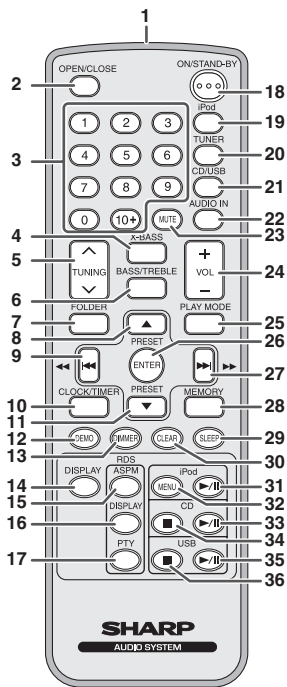

Telecomando

	Pagina
1. Trasmettitore del telecomando	5
2. Tasto aperto/chiuso	9, 10
3. Tasti numerici	10
4. Tasto di X-Bass	6
5. Tasto di sintonizzazione stazioni seguenti/precedenti	14
6. Tasto bassi/alti	6
7. Tasto Folder	12, 13
8. Tasto preimpostazione sintonizzatore su, cursore iPod su	8, 9, 12, 13, 15
9. Tasto Passaggio giù, Inversione rapida, Orario giù	6, 9, 10, 12, 13, 18
10. Tasto di orologio/timer	6, 18, 19
11. Tasto preimpostazione sintonizzatore giù, cursore iPod giù	8, 9, 12, 13, 15
12. Tasto di dimostrazione	4
13. Tasto dimmer	5
14. Tasto display	12, 13
15. Tasto RDS ASPM	15, 16
16. Tasto display RDS	15
17. Tasto RDS PTY	15, 16
18. Tasto di accensione/stand-by	5, 8, 9, 18
19. Tasto iPod	7
20. Tasto del sintonizzatore	14, 15, 16
21. Tasto CD/USB	9, 13
22. Tasto Audio In	18, 19, 20
23. Tasto Muto	6
24. Tasto di volume su/giù	5
25. Tasto Play	9, 10, 11
26. Tasto d'immissione	6, 8, 9, 13, 18
27. Tasto Avanzamento riavvolgimento, Orario su	6, 9, 10, 12, 13, 18
28. Tasto di memoria	11, 15
29. Tasto sleep	19
30. Tasto Clear	11
31. Tasto di riproduzione/pausa iPod	8, 9
32. Tasto Menu iPod	8, 9
33. Tasto di riproduzione/pausa CD	10, 11
34. Tasto di arresto CD	10, 11
35. Tasto di riproduzione/pausa USB	9, 13
36. Tasto di arresto dell'USB	13

Display

	Pagina
1. Indicatore USB	13
2. Indicatori iPod	8
3. Indicatore CD	10
4. Indicatore MP3	11
5. Indicatore WMA	11
6. Indicatore RDM (Random)	11
7. Indicatore MEM (Memoria)	11
8. Indicatore di ripetizione	10
9. Indicatore Riproduci/Pausa	10
10. Indicatore di sintonizzazione FM	15
11. Indicatore di modo FM stereofonico	15
12. Indicatore stazioni stereo	15
13. Indicatore RDS	15
14. Indicatore PTY	15
15. Indicatore TP	15
16. Indicatore TA	15
17. Indicatore esclusione dell'audio	6
18. Indicatore X-bass	6
19. Indicatore titolo	12
20. Indicatore artista	12
21. Indicatore di cartella	12
22. Indicatore album	12
23. Indicatore file	12
24. Indicatore del brano	11
25. Indicatore del timer giornaliero	18
26. Indicatore timer una sola volta	18
27. Indicatore disco	10
28. Indicatore totale	12
29. Indicatore di autospegnimento	19

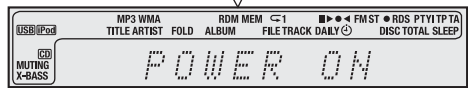
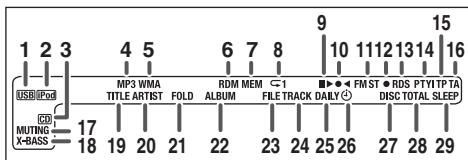

Collegamenti del sistema

Assicurarsi di staccare la spina del cavo di alimentazione prima di procedere a qualsiasi collegamento.

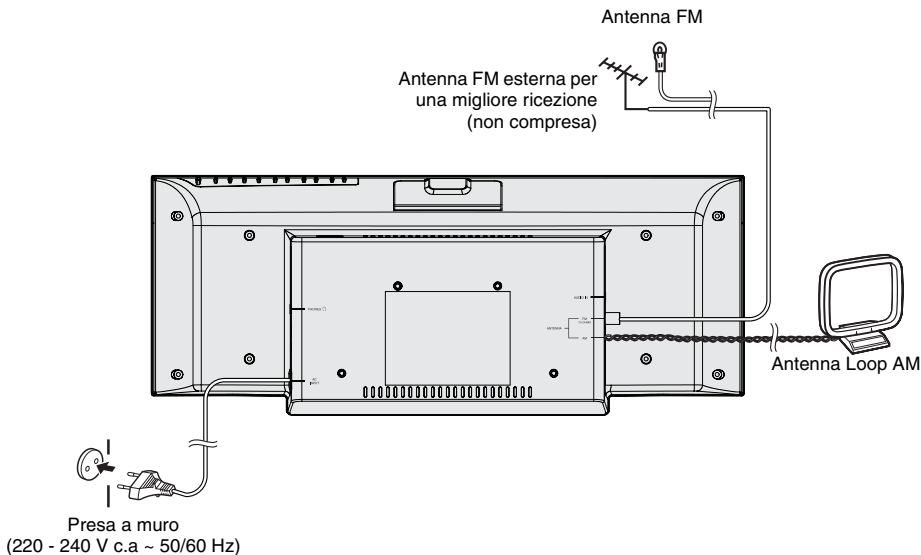

■ Collegamento dell'antenna

Antenna FM in dotazione:

Collegare il filo dell'antenna FM alla presa FM 75 OHMS e posizionarlo nella direzione in cui è possibile ricevere il più forte segnale.

Antenna FM esterna:

Utilizzare un'antenna FM esterna (cavo coassiale 75 ohm) per una migliore ricezione. Se si usa un'antenna FM esterna, disinserire il cavo dell'antenna FM in dotazione.

Nota:

Collocare l'antenna sull'apparecchio o vicino al cavo di alimentazione potrebbe causare dei rumori. Per una migliore ricezione collocare l'antenna lontano dall'apparecchio.

■ Collegamento di alimentazione CA

Dopo avere controllato che tutti i collegamenti sono stati eseguiti bene, inserire la spina del cavo di alimentazione c.a. nella presa a muro.

Nota:

Disinserire il cavo di alimentazione c.a. dalla presa a muro se l'apparecchio non sarà usato per un lungo periodo di tempo.

■ Modo di dimostrazione

- Appena l'apparecchio viene collegato alla presa di rete, si pone nel modo di dimostrazione.
- Per annullare la modalità dimostrazione, premere il pulsante DEMO (telecomando) durante la modalità di stand-by. L'apparecchio passerà al modo a basso consumo energetico.
- Per ritornare alla modalità dimostrazione, premere di nuovo il pulsante DEMO.
- Se l'iPod o iPhone è collegato, l'unità inizierà il caricamento. Sarà visualizzata "Charge Mode". La modalità demo non funziona durante la modalità di carica.

Telecomando

■ Installazione della batteria

- 1 Aprire il coperchio del vano pile.
- 2 Inserire la batteria fornita secondo il terminale indicato nel vano batteria.
Quando si inserisce o si estrae la batteria, spingerla verso i terminali batteria (-).
- 3 Chiudere il coperchio.

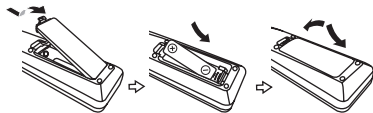

Attenzione:

- Togliere la batteria se l'apparecchio non viene usato per un lungo periodo di tempo. Ciò previene il danno causato da eventuali perdite. Ciò previene il danno causato da eventuali perdite.
- Non utilizzare batteria ricaricabili (al nichel-cadmio e così via).
- L'installazione errata della batteria può causare malfunzionamenti all'unità.
- Le batterie (pacchetto batteria o batterie installate) non devono essere esposte ad eccessivo calore, quale la luce diretta del sole, incendi o simili.

Note riguardanti l'uso:

- Sostituire la batteria se la distanza di funzionamento diminuisce o se il funzionamento è discontinuo. Acquistare una batteria tipo "AA" (UM/SUM-3, R6, HP-7 o simile).
- Pulire periodicamente il trasmettitore del telecomando e il sensore dell'apparecchio con un panno morbido.
- Esponendo il sensore ad una luce intensa si potrebbe interferire con il funzionamento. Se ciò dovesse accadere, cambiare l'illuminazione o la direzione dell'apparecchio.
- Proteggere il telecomando da umidità, calore, colpi e vibrazioni.

■ Prova del telecomando

Provare il telecomando dopo avere controllato tutti i collegamenti.

Volgere il telecomando in direzione del sensore dell'apparecchio. Il telecomando può essere usato entro il raggio indicato qui in basso:

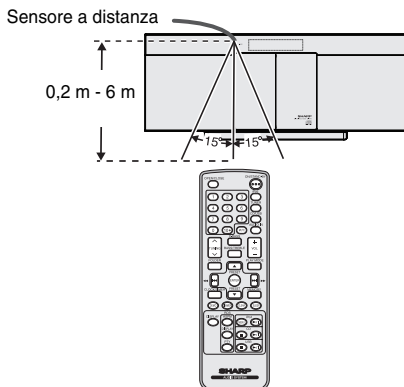

Comando unico

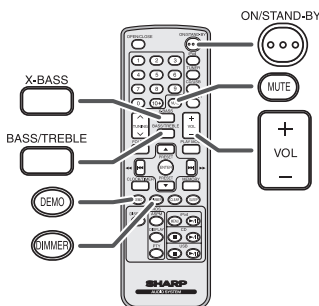
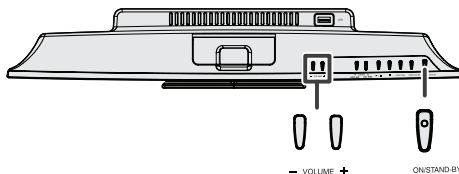

■ Per accendere l'apparecchio

Premere il tasto ON/STAND-BY per accendere l'apparecchio.

Dopo l'uso:

Premere il tasto ON/STAND-BY per porre l'apparecchio nel modo stand-by.

■ Visualizzazione del comando luminosità

Per abbassare la luminosità del display, premere il tasto DIMMER sul telecomando.

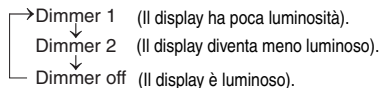

■ Aumento graduale automatico del volume

Se si accende e si spegne l'apparecchio principale con il volume impostato su 27 ed oltre, il volume inizia da 16 ed aumenta fino al livello impostato l'ultima volta.

■ Controllo di volume

Premere VOL +/- per alzare o abbassare il volume.

■ Tasto diretto per l'accensione

Quando si preme uno dei seguenti pulsanti, l'apparecchio si accende.

- iPod, CD/USB, AUDIO IN, TUNER sul telecomando: La funzione selezionata è attivata.
- Tasto ► / || dell'apparecchio principale: l'unità si accende e viene avviata la riproduzione dell'ultima funzione (CD, TUNER, USB, iPod, AUDIO IN).

Comando unico (continua)

Funzione di spegnimento automatico

L'unità principale entrerà in modalità stand-by (quando iPad, iPod o iPhone non è collegato) dopo 15 minuti di inattività nei seguenti casi:

- iPod: non ridotta.
- Audio In: non risultano segnali.
- CD: in modalità stop o senza disco.
- USB: in modalità stop o senza mezzo di comunicazione.

Nota:

Tuttavia, se iPod o iPhone è collegato, l'unità inizierà il caricamento. Verrà visualizzato "Charge Mode".

Eliminazione dell'audio

Il volume viene temporaneamente silenziato premendo il tasto MUTE del telecomando. Premerlo di nuovo per ripristinare il volume.

Controllo X-Bass

Quando si accende per la prima volta, l'apparecchio entra in modalità extra bassi, la quale mette in risalto le frequenze dei bassi, ed appare l'indicatore "X-BASS". Per cancellare il modo extra bassi, premere il pulsante X-BASS sul telecomando.

Controllo dei bassi

- 1 Premere il pulsante BASS/TREBLE per selezionare "Bass".
- 2 Entro 5 secondi, premere il pulsante VOLUME (+ o -) per regolare gli bassi. L'indicatore "X-BASS" scomparirà.

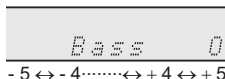

Controllo degli acuti

- 1 Premere il pulsante BASS/TREBLE per selezionare "Treble".
- 2 Entro 5 secondi, premere il pulsante VOLUME (+ o -) per regolare gli acuti. L'indicatore "X-BASS" scomparirà.

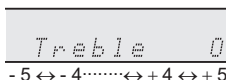

Funzione

Quando si preme il tasto FUNCTION sull'unità principale, la funzione corrente passerà ad una modalità diversa. Premere ripetutamente il tasto FUNCTION per selezionare la funzione desiderata.



Nota:

La funzione di backup proteggerà la modalità di funzionamento memorizzata per alcune ore nel caso d'interruzione della corrente dovuta a un guasto o se il cavo di alimentazione viene disinserito dalla presa della rete elettrica.

Regolazione dell'orologio (solo per telecomando)

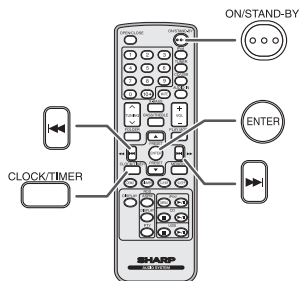

In questo esempio, l'orologio è regolato per il display di 24 ore (0:00).

- 1 Premere il pulsante ON/STAND-BY per accendere l'apparecchio.
- 2 Premere il pulsante CLOCK/TIMER.
- 3 Entro 10 secondi, premere il pulsante ENTER. Per impostare il giorno, premere il pulsante ◀◀ o ▶▶ e poi premere il pulsante ENTER.
- 4 Premere il pulsante ◀◀ o ▶▶ per selezionare il display di 24 ore o 12 ore e poi premere il pulsante ENTER.

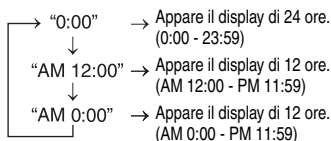

- 5 Per regolare l'ora, premere il tasto ◀◀ o ▶▶ e poi premere il tasto ENTER. Premere una volta il pulsante ◀◀ o ▶▶ per fare avanzare l'orologio di 1 ora. Tenerlo abbassato per farlo avanzare continuamente.
- 6 Per regolare i minuti, premere il tasto ◀◀ o ▶▶ e poi premere il tasto ENTER. Premere una volta il tasto ◀◀ o ▶▶ per fare avanzare l'orologio di 1 minuti. Tenerlo premuto per far avanzare il tempo a intervalli di 5 minuti.

Per controllare il display dell'ora:

Premere il pulsante CLOCK/TIMER. Il display dell'ora appare per circa 5 secondi.

Nota:

Quando viene ripristinata l'alimentazione dopo che l'unità è ricollegata alla corrente o dopo un black-out, eseguire il reset dell'orologio.

Per regolare di nuovo l'orologio:

Eseguire "Regolazione dell'orologio" dal punto 1. Se "Clock" non appare nel punto 2, il punto 4 (per la selezione del display di 24 ore o 12 ore) sarà saltato.

Per cambiare il display di 24 ore o di 12 ore:

- 1 Cancellare tutti i contenuti programmati. [Per i dettagli, fare riferimento a "Ripristino delle impostazioni predefinite, annullamento di tutta la memoria" a pagina 21.]
- 2 Eseguire la procedura di "Impostazione orologio" dal punto 1 in poi.

Realizzato per:

- iPod touch (4. generazione)
- iPod touch (3. generazione)
- iPod touch (2. generazione)
- iPod touch (1. generazione)
- iPod classic
- iPod nano (6. generazione)
- iPod nano (5. generazione)
- iPod nano (4. generazione)
- iPod nano (3. generazione)
- iPod nano (2. generazione)
- iPhone 4
- iPhone 3GS
- iPhone 3G
- iPhone
- iPad 2
- iPad

Attenzione:

Aggiornare l'iPod, iPhone e iPad con l'ultima versione del software, prima di utilizzarlo. Per scaricare la versione più recente per il proprio iPod, iPhone e iPad visitare la homepage di Apple.

Note:

- Terminale di caricamento per iPod, iPhone e iPad:

Condizione	DOCK	USB
Funzione USB	NO	SI
Altra funzione	SI	NO
Stand-by	SI	NO

- Il messaggio "This accessory is not made to work with iPhone" o simile potrebbe comparire sullo schermo dell'iPhone quando:

- la carica della batteria è bassa.
- l'iPhone non è agganciato correttamente (ad esempio, è inclinato).

In tal caso, rimuovere e riagganciare l'iPhone.

- Il prodotto è destinato all'uso con iPod, iPhone e iPad. Onde evitare interferenze casuali quando l'iPod, iPhone o iPad è collegato, l'uscita cuffia è disattivata e sarà visualizzato "HP INVALID".

È possibile che si senta una breve interferenza audio durante le chiamate in entrata.

- L'uscita per le cuffie è spenta mentre si inserisce l'iPod, l'iPhone e l'unità iPad. È una caratteristica dei prodotti Apple.

■ Collegamento dell'iPod, iPhone e iPad (solo USB)

- 1 Inserire il connettore nell'iPod, nell'iPhone o nell'iPad.

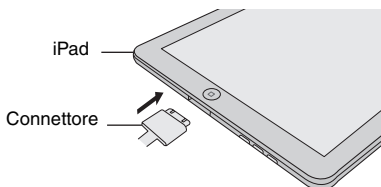

- 2 Inserire l'iPad sul suo supporto.

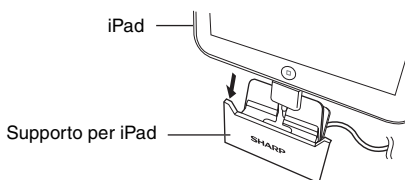

- 3 Collegare l'iPod, l'iPhone o l'iPad all'unità attraverso il connettore USB.

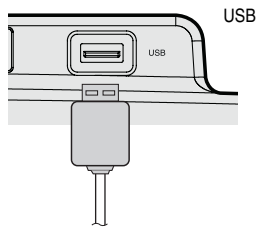

■ Uscita USB per la riproduzione da iPod, iPhone o iPad

- 1 Premere il tasto ON/STAND-BY per accendere l'apparecchio.
- 2 Premere il pulsante USB nel telecomando oppure ripetutamente il pulsante FUNCTION nell'unità principale per selezionare la funzione USB.
- 3 Collegare l'iPod, l'iPhone o l'iPad nell'unità. Apparirà "USB/iPod".

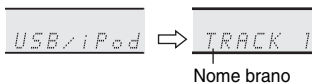

- 4 Premere il pulsante ►/|| (USB ►/||) per iniziare la riproduzione.

Nota:

Il tasto di arresto (■) non è valido durante la riproduzione dell'iPod, dell'iPhone o dell'iPad

Ascolto dell'iPod, iPhone o iPad (continua)

Riproduzione iPhone

- L'audio passerà automaticamente dall'iPhone all'unità principale solo dopo il completamento del processo di autenticazione dopo circa 10 secondi.
- Le chiamate in arrivo metteranno in pausa la riproduzione.
- Dopo aver risposto alla chiamata, la conversazione può essere udita solo attraverso l'altoparlante incorporato dell'iPhone. Accendere l'altoparlante dell'iPhone o scollegare lo stesso per iniziare la conversazione.

Collegamento dell'iPod e dell'iPhone (solo dock)

Attenzione:

Scollegare tutti gli accessori dell'iPod o dell'iPhone prima di inserire il suddetto nel dock.

Nota:

La stazione di alloggiamento dock non è raccomandata per il collegamento dell'iPad.

- 1 Aprire la stazione di alloggiamento dock per iPod o iPhone tirando verso l'alto.



- 2 Collegare il vostro iPod o iPhone all'unità.

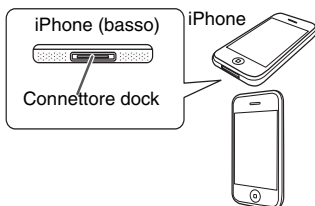

Dock per iPhone



Per iPod nano o iPod touch :

Per un supporto supplementare, inserite il separatore dell'attacco (fornito) come mostrato nella figura.

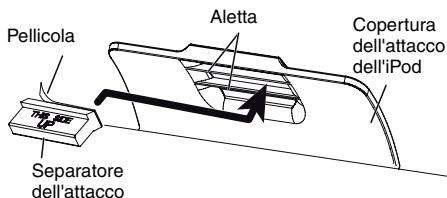

- 1 Togliete la pellicola al nastro biadesivo.
- 2 Posizionate il separatore tra le due alette della copertura dell'attacco dell'iPod come mostrato nella figura.

Riproduzione iPod o iPhone

- 1 Premere il tasto ON/STAND-BY per accendere l'apparecchio.
- 2 Premere il pulsante iPod nel telecomando oppure ripetutamente il pulsante FUNCTION nell'unità principale per selezionare la funzione iPod.
- 3 Inserire l'unità iPod o iPhone nell'alloggiamento dock dell'unità principale. Apparirà "DOCK OK".
- 4 Premere il pulsante ▶/|| (iPod ▶/||) per iniziare la riproduzione.

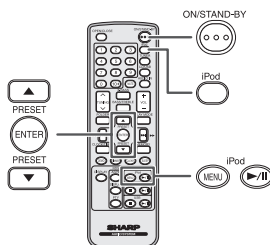
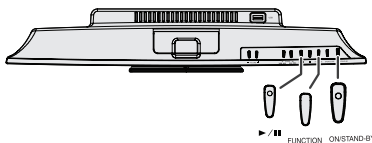

Navigazione dei menu dell' iPod, dell' iPhone o dell'iPad

- 1 Premere il tasto MENU per visualizzare il menu sull'unità iPod, iPhone o iPad. Premerlo nuovamente per tornare al menu precedente.
- 2 Usare il pulsante PRESET (▼ o ▲) per selezionare una voce del menu, quindi premere il pulsante ENTER.

Nota:

Quando si naviga nei menu dell'iPod, iPhone o dell'iPad con il telecomando, non utilizzare alcun altro tasto sull'unità iPod o iPhone. Per regolare il volume premere il pulsante VOL (+ o -) sull'unità principale e il telecomando. La regolazione del volume sull'unità iPod, iPhone o iPad non produrrà alcun effetto.

Funzionamento dell'iPod, iPhone e iPad:

Le operazioni descritte qui di seguito dipendono dalla generazione dell'iPod, iPhone e iPad che si utilizza.

Sistema acceso:

Quando si accende l'unità principale, l'unità iPod, iPhone o iPad si accenderà automaticamente se posizionata sull'alloggiamento dock o se collegata all'unità principale.

Sistema spento (funzionamento in stand-by):

Quando si attiva la modalità stand-by dell'unità principale, l'iPod o l'iPhone sull'alloggiamento dock o l'iPad collegato passerà automaticamente alla modalità stand-by.

■ Per scollegare l'iPod, iPhone o iPad

Togliere l'iPod o iPhone dalla docking station o il connettore iPad dal terminale USB. Questa operazione può essere svolta tranquillamente anche durante la riproduzione.

Attenzione:

- Scollegare tutti gli accessori dell'iPod o dell'iPhone prima di inserire il suddetto nella docking station.
- Quando è attiva la funzione iPod il pulsante Stop (■) dell'unità principale non funziona.

■ Varie funzioni iPod, iPhone e iPad

Funzione	Apparecchio principale	Telecomando		Funzionamento
	Dock/USB	Dock	USB	
Riproduzione		iPod	USB	Premere nella modalità di pausa.
Pausa				Premere mentre l'apparecchio è nel modo di riproduzione.
Brano successivo/precedente				Premere nella modalità di riproduzione o pausa. Se si preme il tasto mentre l'apparecchio è nel modo di pausa, premere il tasto ► / ◄ per avviare il brano desiderato.
Avanzamento/riavvolgimento/rapido				Premere e tenere abbassato mentre l'apparecchio è nel modo di riproduzione. Rilasciare il pulsante per riprendere la riproduzione.
Ripeti	—			Premere per attivare/disattivare la modalità di ripetizione.
Riproduzione casuale	—			Premere attivare o disattivare la modalità di riproduzione casuale.
Menu	—	iPod		Premere per visualizzare il menu iPod durante la funzione iPod.
Invio	—			Premere per confermare la selezione.
Cursore su/giù	—			Premere per selezionare il menu iPod.

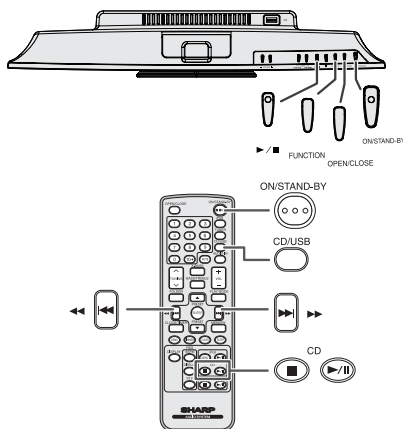

Questo sistema può eseguire riproduzioni di CD standard, CD-R/RW nel formato CD e CD-R/RW con file MP3 o WMA, ma non può registrare su di essi. La riproduzione di alcuni CD-R e CD-RW dischi potrebbe non essere possibile a causa delle condizioni del disco o dell'apparecchiatura usata per la registrazione.

MP3:

MP3 è una forma di compressione. È l'acronimo per MPEG Audio Layer 3. MP3 è un tipo di codice audio che è processato ad elevata compressione rispetto alla sorgente audio originale con un trascurabile deterioramento della qualità del suono.

- Questo sistema supporta i file MPEG 1 Layer 3 e VBR.
- Durante la riproduzione di file VBR, il contatore del tempo nel display potrebbe essere diverso dal tempo di riproduzione reale.
- La velocità di dati supportata da MP3 è 32 ~ 320 kbps.

WMA:

WMA sono file con formato di sistema d'avanguardia i quali includono file audio compressi con il codice Windows Media Audio. WMA è stato sviluppato da Microsoft come file con formato audio per Windows Media Player.

- L'indicatore "MP3" e "WMA" si illumina quando l'apparecchio legge le informazioni su un disco MP3 o WMA.
- La velocità di dati supportata da WMA è 64 ~ 160 kbps.

■ Riproduzione disco

- 1 Premere il tasto ON/STAND-BY per accendere l'apparecchio.
- 2 Premere il pulsante CD nel telecomando oppure ripetutamente il pulsante FUNCTION nell'unità principale per selezionare la funzione CD.
- 3 Premere il pulsante OPEN/CLOSE per aprire il piatto disco.
- 4 Collocare il CD sul piatto disco, con il lato con l'etichetta rivolto verso il fronte.

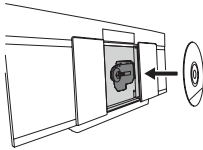

- 5 Premere il pulsante OPEN/CLOSE per chiudere il piatto disco.
- 6 Premere il pulsante ►/|| (CD ►/||) per iniziare la riproduzione. Dopo che l'ultima traccia è stata riprodotta, l'unità si arresterà automaticamente.

Attenzione:

- Non collocare due dischi su un unico piatto.
- Non riprodurre dischi di forma speciale (cuore, ottagono, ecc.). Potrebbe provocare malfunzionamenti.
- Non spingere il cassetto del disco mentre è in movimento.
- Se la corrente viene a mancare mentre il cassetto è aperto, aspettare fino a quando la corrente viene ripristinata.
- Se durante il funzionamento del lettore CD si verificano interferenze con la ricezione TV o radio, allontanare l'apparecchio dal televisore o dalla radio.
- Assicurarsi di collocare i dischi da 8 cm al centro del piatto disco.
- A causa della struttura delle informazioni del disco, la lettura di un disco MP3/WMA richiede più tempo di quella di un normale CD (da 20 a 90 secondi circa).

Note per disco CD o MP3/WMA:

- Quando si raggiunge la fine dell'ultimo brano durante lo spostamento rapido in avanti, "END" apparirà sul display e il funzionamento del lettore si ferma. Quando l'inizio del primo brano viene raggiunto durante lo spostamento rapido indietro, l'apparecchio si porrà nel modo di riproduzione (solo per CD).
- È possibile ancora riprodurre dischi riscrivibili multisessione la cui scrittura non è terminata.

■ Varie funzioni del disco

Funzione	Apparecchio principale	Telecomando	Funzionamento
Riproduzione 		CD	Premere mentre l'apparecchio è nel modo di arresto.
Pausa 			Premere mentre l'apparecchio è nel modo di riproduzione. Premere il pulsante ►/ per ricominciare la riproduzione dal punto in cui è stata eseguita la pausa.
Arresto 		CD	Premere mentre l'apparecchio è nel modo di riproduzione.
Brano successivo/precedente			Premere mentre l'apparecchio è nel modo di riproduzione o di arresto. Se si preme il tasto mentre l'apparecchio è nel modo di arresto, premere il tasto ►/ per avviare il brano desiderato.
Avanzamento riavvolgimento/rapido			Premere e tenere abbassato mentre l'apparecchio è nel modo di riproduzione. Rilasciare il pulsante per riprendere la riproduzione.

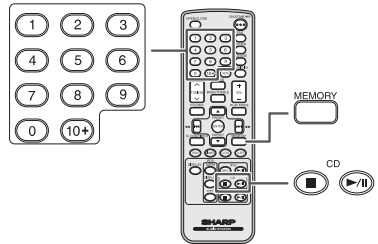

■ Ricerca diretta di un brano

Usando i pulsanti numerici, è possibile eseguire la riproduzione dei brani desiderati sul disco attuale.

Usare i pulsanti numerici del telecomando per selezionare il brano desiderato mentre viene eseguita la riproduzione del disco selezionato.

- I pulsanti numerici permettono di selezionare fino al numero 9.
- Per selezionare il numero 10 o un numero maggiore, usare il pulsante "10+".

A. Per esempio, per scegliere 13

- 1 Premere una volta il pulsante "10+".
- 2 Premere il pulsante "1".
- 3 Premere il pulsante "3".



Numero del brano selezionato

B. Per esempio, per scegliere 130

- 1 Premere due volte il pulsante "10+".
- 2 Premere il pulsante "1".
- 3 Premere il pulsante "3".
- 4 Premere il pulsante "0".

Note:

- Non è possibile selezionare un numero di brano superiore al numero di brani sul disco.
- Durante la riproduzione ad accesso casuale, non si può eseguire la ricerca diretta.

Per fermare la riproduzione:

Premere il tasto ■ (CD ■).

■ Ripetizione di lettura

La funzione di ripetizione della riproduzione permette di eseguire la lettura continua di un brano, di tutti i brani o di una sequenza programmata.

Per ripetere un brano:

Premere ripetutamente il pulsante PLAY MODE fino a visualizzare "Repeat One". Premere il tasto ►/|| (CD ►/||).

Ripetizione di tutti i brani:

Premere ripetutamente il pulsante PLAY MODE fino a visualizzare "Repeat All". Premere il tasto ►/|| (CD ►/||).

Per riascoltare i brani desiderati:

Eseguire i punti 1 - 5 della sezione "Riproduzione programmata" a pagina 11, quindi premere ripetutamente il pulsante PLAY MODE fino a quando non appare "Repeat All".

Per cancellare la ripetizione di lettura:

Premere ripetutamente il pulsante PLAY MODE fino a quando è visualizzato "Normal" e "◀" scompare.



Attenzione:

Dopo aver eseguito repeat play, assicurarsi di premere pulsante ■ (CD ■). Altrimenti il disco continuerebbe a riprodursi.

Riproduzione d'avanguardia di un CD o disco MP3/WMA (continua)

■ Riproduzione ad accesso casuale

È possibile riprodurre automaticamente i brani di un disco secondo un ordine casuale.

Per la riproduzione ad accesso casuale di tutti i brani:

Tenete schiacciato il pulsante PLAY MODE sul telecomando fino a quando non appare "Random". Premere il tasto ►/|| (CD ►/||).

Per cancellare la lettura casuale:

Premere di nuovo il tasto PLAY MODE. "RDM" indicatore scomparirà.



Note:

- Se lei preme il pulsante ►► durante la riproduzione casuale si può muovere alla prossima traccia selezionata tramite l'operazione casuale. Tuttavia, il tasto ◀◀ non permetterà di andare al brano precedente. Sarà localizzato solo l'inizio del brano che si sta ascoltando.
- La funzione di lettura casuale permette la selezione e la lettura automatica dei brani. (Chi ascolta non potrà scegliere l'ordine di lettura dei brani.)

■ Riproduzione programmabile (CD)

Si possono scegliere fino a 32 selezioni da riprodurre nell'ordine preferito.

- 1 Mentre l'apparecchio è in modo di arresto, premere il pulsante MEMORY del telecomando per passare al modo di memorizzazione del programma.



- 2 Premere i pulsanti numerici o ◀◀ o ►► sul telecomando per selezionare il brano desiderato.



Numero del brano selezionato

- 3 Premere il pulsante MEMORY per memorizzare il numero di brano.
- 4 Ripetere il procedimento dei punti 2 - 3 per gli altri brani. Si possono programmare fino a 32 brani. Se si vuole controllare i brani programmati, premere ripetutamente il pulsante MEMORY. Se si fa un errore, i brani programmati possono essere cancellati premendo il tasto CLEAR.
- 5 Premere il tasto ►/|| (CD ►/||) per iniziare la riproduzione.

■ Riproduzione programmabile (MP3/WMA)

- 1 Mentre l'apparecchio è nel modo di arresto, premere il pulsante MEMORY per passare al modo di memorizzazione del programma.



- 2 Premere il tasto PRESET (▼ o ▲) sul telecomando per selezionare la cartella desiderata.



In seguito, premere il pulsante ◀◀ o ►► sul telecomando per selezionare i brani desiderati.

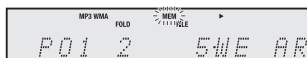

- 3 Premere il pulsante MEMORY per salvare il numero di cartella e di brano.
- 4 Ripetere i punti 2 - 3 per altre/i cartelle/brani. Si possono programmare fino a 32 brani.
- 5 Premere il pulsante ►/|| (CD ►/||) per iniziare la riproduzione.

Per aggiungere brani al programma:

Durante il modo di arresto programmato, premere il pulsante ■ (CD ■). Sul display verrà visualizzato "Memory Clear" e tutti i contenuti programmati verranno cancellati.

Per aggiungere brani al programma:

Se nella memoria è stato immesso precedentemente un programma, l'indicatore "MEM" sarà visualizzato. Premere il pulsante MEMORY. Quindi seguire il procedimento dei punti 2 - 3 per aggiungere altri brani.

Note:

- Quando lo scartamento del disco viene aperto, il programma viene automaticamente cancellato.
- Se si preme il pulsante ON/STAND-BY per porre l'apparecchio nel modo stand-by o per passare dalla funzione CD a un'altra funzione, le selezioni programmate saranno cancellate.
- Durante la funzione di riproduzione programmata, non è possibile eseguire la riproduzione ad accesso casuale.

Modo cartella MP3/WMA (solo per file MP3/WMA)

Per riprodurre un le MP3/WMA (Windows Media Audio)

Su Internet vi sono vari siti dedicati alla musica da cui scaricare file musicali MP3/WMA (Windows Media Audio). Seguire le istruzioni del sito web per scaricare i file musicali. In seguito, è possibile riprodurre i file musicali scaricati trasferendoli su un disco CD-R/RW.

- I brani/file scaricati sono destinati solo ad uso personale. Qualsiasi altro uso del brano senza il permesso del proprietario è contrario alla legge.

Ordine di riproduzione della cartella

Se i file MP3/WMA sono registrati in varie cartelle, si crea automaticamente un numero per ciascuna cartella.

Le cartelle possono essere selezionate con il pulsante FOLDER del telecomando. Se all'interno della cartella selezionata non vi è alcun formato di file supportato, questa cartella viene saltata e viene selezionata la successiva.

Esempio: come creare un numero di cartella se i file in formato MP3/ WMA vengono registrati come di seguito.

- 1 La cartella ROOT è indicata come cartella 1.
- 2 Così come per le cartelle contenute all'interno della cartella ROOT (Cartella A e B), la cartella registrata precedentemente sul disco viene indicata come cartella 2 e 6.
- 3 Per quanto riguarda la cartella contenuta nella Cartella A (Cartella C e D), la cartella registrata prima nel disco verrà impostata come cartella 3 e 4.
- 4 Cartella E inclusa in Cartella D verrà indicata come cartella 5.

- Le informazioni registrate sul disco riguardanti l'ordine di cartella e di file dipendono dal software di scrittura. Questo apparecchio potrebbe non riprodurre i file secondo l'ordine di riproduzione previsto.
- Nel caso di CD MP3/WMA è possibile leggere 999 cartelle e file, comprese le cartelle contenenti file non riproducibili.

È possibile attivare/disattivare il modo di cartella tramite il pulsante FOLDER del telecomando. I file riprodotti durante l'attivazione del modo cartella differiscono da quelli riprodotti durante la disattivazione del modo cartella.

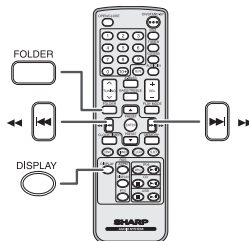
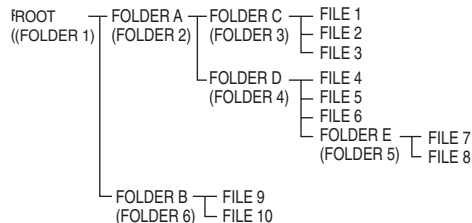

Procedura di riproduzione di dischi MP3/ WMA con l'attivazione modo cartella

Riproduzione dei dischi CD-R/RW.

- 1 Premere il pulsante CD ed inserire un disco MP3/WMA. Premendo il tasto FOLDER verranno visualizzate le informazioni sul disco.

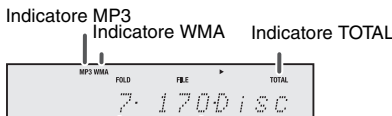

Numero totale delle cartelle Numero totale dei file

- 2 Premere il tasto PRESET (▼ o ▲) per selezionare la cartella che si desidera riprodurre. (Attivazione modo cartella)

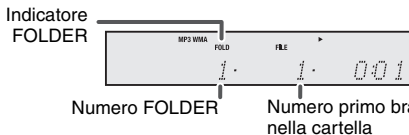

Numero FOLDER Numero primo brano nella cartella

- 3 Selezionare il file che si desidera riprodurre premendo il pulsante ◀▶.
- 4 Premere il tasto ▶/|| (CD ▶/||). Si avvia la riproduzione e viene visualizzato il nome del file.
 - Appaiono il titolo, l'artista e nome dell'album, se registrati su disco.
 - In caso di riproduzione con l'attivazione modo cartella, premere il pulsante PRESET (▼ o ▲) per selezionare la cartella anche si trova in modo di riproduzione/pausa. La modalità di riproduzione/pausa proseguirà a partire dal primo brano della cartella desiderata.
 - È possibile modificare il contenuto del display premendo il tasto DISPLAY.

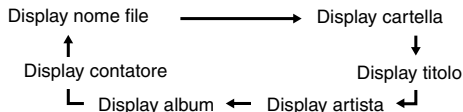

Nota:

Se appare "Not Support" sul display, significa che "Copyright protected WMA file" o "Not supported playback file" si trova selezionato.

Ascolto della periferica di memoria di massa USB/del lettore

Note:

1. Togliete il il copritermine USB prima di utilizzarlo. Tenetelo lontano dai bambini, che potrebbero inghiottirlo.
2. Coprite l'uscita del terminale USB se non viene utilizzato per un lungo periodo di tempo per proteggerlo da polvere e ruggine.

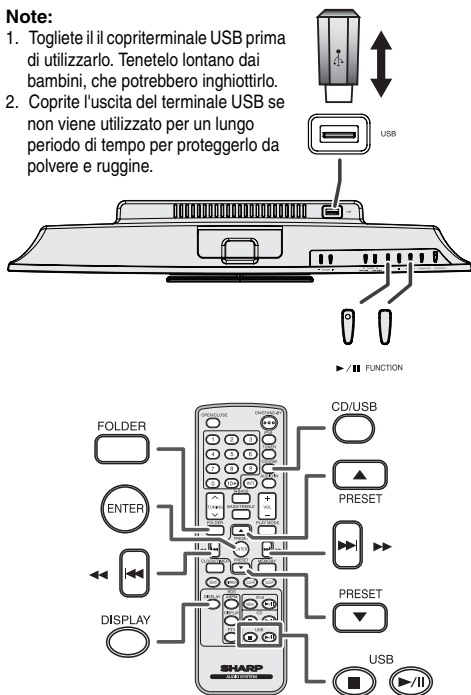

Note:

Questo prodotto non è compatibile con i file system MTP e AAC da apparecchi di memoria di massa USB o lettori MP3.

■ Riproduzione con lettore USB/MP3 in modalità Cartella disattivata

- 1 Premere il pulsante USB nel telecomando oppure ripetutamente il pulsante FUNCTION nell'unità principale per selezionare la funzione USB. Collegare la periferica di memoria USB con file in formato MP3/WMA nell'apparecchio. Una volta collegata la memoria USB all'apparecchio principale, vengono visualizzate le informazioni sul dispositivo.
- 2 Selezionare il file che si desidera riprodurre premendo il tasto **◀◀ ○ ▶▶**.
- 3 Premere il tasto **▶/||** (USB **▶/||**). Si avvia la riproduzione e viene visualizzato il nome del file.
 - Appaiono il titolo, l'artista e nome dell'album, se registrati sulla periferica di memoria USB.
 - È possibile modificare il contenuto del display premendo il tasto DISPLAY.

Note:

Per interrompere la riproduzione:
Premere il tasto **▶/||** (USB **▶/||**).

■ Riproduzione con lettore USB/MP3 in modalità Cartella attiva

- 1 Premere il pulsante USB nel telecomando oppure ripetutamente il pulsante FUNCTION nell'unità principale per selezionare la funzione USB. Collegare la periferica di memoria USB con file in formato MP3/WMA nell'apparecchio. Una volta collegata la memoria USB all'apparecchio principale, vengono visualizzate le informazioni sul dispositivo.
- 2 Premere il pulsante FOLDER, quindi il pulsante PRESET (**▼** o **▲**) per selezionare la cartella che si desidera riprodurre. Per avviare la riproduzione con l'attivazione modo cartella, andare al punto 4. Per cambiare la cartella da riprodurre, premere il pulsante PRESET (**▼** o **▲**) per selezionare un'altra cartella.
- 3 Selezionare il file che si desidera riprodurre premendo il tasto **◀◀ ○ ▶▶**.
- 4 Premere il tasto **▶/||** (USB **▶/||**). Si avvia la riproduzione e viene visualizzato il nome del file.
 - Appaiono il titolo, l'artista e nome dell'album, se registrati sulla periferica di memoria USB.
 - È possibile modificare il contenuto del display premendo il tasto DISPLAY.

■ Per eliminare la periferica di memoria USB

- 1 Premere il pulsante **■** (USB **■**) per interrompere la riproduzione.
- 2 Disinserire la periferica di memoria USB dal terminale USB.

Note:

- SHARP non si assume alcuna responsabilità per la perdita di dati mentre la periferica di memoria USB si trova collegata al sistema audio.
- È possibile riprodurre i le compressi in formato MP3 e/o WMA se collegato al terminale USB.
- Questo formato di memoria USB supporta FAT 16 o FAT 32.
- SHARP non garantisce che tutte le periferiche di memoria USB funzionino con questo sistema audio.
- I cavi USB non sono consigliati per collegare questo impianto audio a una periferica di memoria USB. L'uso dei cavi USB influenzerà le prestazioni dell'impianto. iPod, iPhone e iPad non sono soggetti a questa condizione.
- La memoria USB non può essere messa in funzione tramite un hub USB.
- Il terminale USB di questo apparecchio non deve essere adoperato per il collegamento di un PC, ma per lo streaming musicale con una periferica di memoria USB.
- Non è possibile riprodurre la memoria del disco rigido tramite la terminale USB.
- Nel caso i dati contenuti nella memoria USB siano di grandi dimensioni, occorre un periodo di tempo maggiore per la loro lettura.
- Questo prodotto supporta la riproduzione di file WMA e MP3. E esso rileverà autenticamente il tipo di file riprodotto. Se si riproduce un file non supportato, Verrà visualizzato "Not Support" e il file sarà saltato. Questa operazione richiederà alcuni secondi. Se nel display vengono visualizzate delle indicazioni anormali a causa del file non specificato, spegnere e riaccendere l'unità.
- Questo prodotto supporta le periferiche di memoria di massa USB e i lettori MP3. Tuttavia, alcuni dispositivi potrebbero causare delle irregolarità impreviste. In tal caso, spegnere e riaccendere l'unità.
- Durante la funzione CD, il lettore MP3 non esegue il caricamento.

Le seguenti funzioni sono le stesse per operare CD:

	Pagina
Ricerca diretta di un brano	10
Ripetizione di lettura	10
Riproduzione ad accesso casuale	11
Riproduzione programmabile (MP3/WMA)	11

Nota:

Se il dispositivo di memoria USB non è collegato, sul display apparirà "USB No Media".

Note:

- L'apparecchio supporta solo il formato "MPEG-1 Audio Layer-3". (La frequenza di campionamento è 32, 44,1, 48kHz)
- A seconda del software di scrittura utilizzato durante il download dei file, l'ordine di riproduzione dei file MP3 può variare.
- La velocità di trasmissione supportata da MP3 è di 32~320 kbps, WMA è di 64~160 kbps.
- Per i file MP3/WMA, si prega di aggiungere l'estensione ".MP3" ".WMA". Non è possibile riprodurre i file privi dell'estensione MP3/WMA.
- La playlist non è supportata dal presente apparecchio.
- L'apparecchio può visualizzare un nome di cartella o file con un massimo di 32 caratteri.
- Il limite massimo totale di file MP3/WMA è 65025.
- Il numero totale di cartelle lette è di 999, compresa la cartella con i file non letti. Tuttavia, il display visualizza solamente la cartella con i file MP3.
- Il display del tempo di riproduzione non appare correttamente durante la riproduzione di un file con velocità di trasmissione variabile.
- E informazioni ID3TAG supportate sono soltanto TITLE, ARTIST e ALBUM. Per visualizzare il titolo, il nome dell'artista e il titolo dell'album premere il tasto DISPLAY durante la riproduzione del file o in modalità di pausa.
- Anche i meta tag WMA supportano titolo, artista e nome dell'album registrati sui file WMA. I le WMA protetti da copyright non possono essere riprodotti.

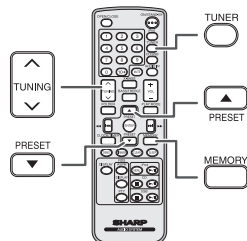
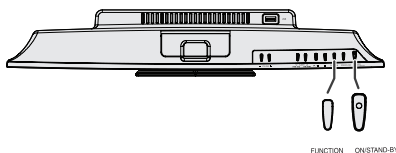

Sintonizzazione

- 1 Premere il tasto ON/STAND-BY per accendere l'apparecchio.
- 2 Premere il tasto FUNCTION sull'unità principale o ripetutamente il tasto TUNER sul telecomando per selezionare FM Stereo, FM Mono o AM.
- 3 Premere il pulsante TUNING (∨ o ∧) del telecomando per sintonizzarsi sulla stazione desiderata.
 - **Sintonizzazione manuale:**
Premere rispettivamente il tasto TUNING (∨ o ∧) per sintonizzarsi sulla stazione desiderata.
 - **Sintonizzazione automatica:**
Quando si preme il tasto TUNING (∨ o ∧) per più di 0,5 secondi, la scansione inizierà automaticamente e il sintonizzatore si fermerà sulla prima stazione ricevibile.

Note:

- Se ci sono interferenze nella ricezione radio, la sintonizzazione a scansione automatica potrebbe interrompersi in quel punto.
- La sintonizzazione a scansione automatica salterà le stazioni dai segnali deboli.
- Per arrestare la sintonizzazione a scansione automatica, premere di nuovo il tasto TUNING (∨ o ∧).
- Quando il sistema viene sintonizzato su una stazione RDS (Radio Data System), la frequenza verrà visualizzata per prima, e poi l'indicatore RDS si illuminerà. Infine, il nome della stazione apparirà.
- È possibile realizzare la sintonizzazione completamente automatica delle stazioni RDS "ASPM", vedere pagina 16.

Per la ricezione di una trasmissione FM stereo:

- Premere il pulsante TUNER per selezionare la modalità stereo e l'indicatore "ST" si visualizzerà. "▶◀" a "•" apparirà quando la trasmissione FM è stereofonica.
- Se la ricezione FM è debole, premere il tasto TUNER così da fare spegnere l'indicatore "ST". La ricezione cambia nel modo monofonico e il suono diventa più chiaro.

Ascolto della radio (continua)

■ Memorizzazione di una stazione

È possibile memorizzare 40 stazioni AM e FM e richiamarle premendo un tasto (Sintonizzazione delle stazioni preselezionate)

- 1 Eseguire i punti da 1 - 3 in "Sintonizzazione".
- 2 Premere il pulsante MEMORY.



- 3 Entro 30 secondi, premere il tasto PRESET (▼ o ▲) per selezionare il numero di canale prerogolato. Memorizzare le stazioni, in ordine, incominciando dal canale prerogolato 1.
- 4 Entro 30 secondi, premere il pulsante MEMORY per immettere quella stazione nella memoria. Se "MEMORY" e gli indicatori del numero prerogolato si spengono prima che la stazione sia memorizzata, ripetere l'operazione dal passaggio 2.
- 5 Ripetere il procedimento dei punti 1 - 4 per impostare altre stazioni, oppure per cambiare una stazione preselezionata. Quando viene memorizzata una nuova stazione, la stazione memorizzata precedentemente per quel numero di canale preselezionato sarà cancellato.

Nota:

La funzione "backup" protegge le stazioni memorizzate per alcune ore nel caso d'interruzione della corrente dovuta a un guasto o se il cavo di alimentazione viene disinserito dalla presa della rete elettrica.

■ Per richiamare una stazione memorizzata

Premere il tasto PRESET (▼ o ▲) per meno di 0,5 secondi per selezionare la stazione desiderata.

■ Scansione delle stazioni preselezionate

Le stazioni memorizzate possono essere ricercate automaticamente. (Scansione memoria preimpostata)

- 1 Premere il pulsante PRESET (▼ o ▲) per più di 0,5 secondi. Il numero preselezionato lampeggerà e le stazioni programmate saranno sintonizzate in ordine, ciascuna per 5 secondi.
- 2 Premere di nuovo il pulsante PRESET (▼ o ▲) quando si trova la stazione desiderata.

■ Per cancellare tutte le preselezioni memorizzate

- 1 Premere il pulsante ON/STAND-BY per porre l'apparecchio nel modo stand-by.
- 2 Mentre si tiene premuto il pulsante ◀▶, premere il pulsante ON/STAND-BY fino a quando non appare "Tuner Clear".



Funzionamento di RDS (Radio Data System)

RDS è un servizio radiofonico offerto adesso da un crescente numero di stazioni FM. Queste stazioni trasmettono segnali aggiuntivi insieme con i segnali dei loro programmi regolari. Per esempio, le stazioni trasmettono il loro nome e informazioni riguardanti il tipo di programma: sport, musica, ecc.

Quando l'apparecchio viene sintonizzato su una stazione RDS, verranno visualizzati "RDS" e il nome della stazione.

"TP" (Programma sul traffico) apparirà sul display quando la trasmissione radio ricevuta contiene informazioni sul traffico, e "TA" (Annuncio sul traffico) apparirà quando viene trasmesso un annuncio sul traffico.

"PTY" (L'indicatore Dynamic PTY) apparirà mentre si riceve la stazione Dynamic PTY.

RDS PTY TP TA

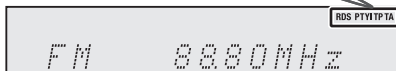

RDS può essere controllato solo con i pulsanti del telecomando.

■ Informazioni fornite da RDS

Ogni volta che si preme il pulsante RDS DISPLAY, il display cambierà nel modo seguente:

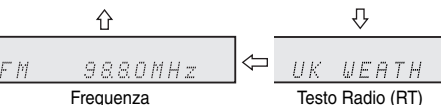
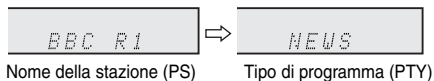
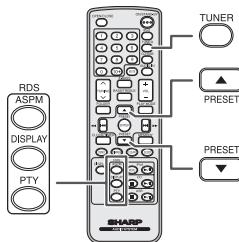

Quando l'apparecchio viene sintonizzato su una stazione che non è RDS oppure su una stazione RDS dai segnali deboli, il display cambia nel seguente ordine:

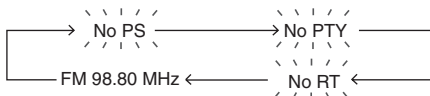

Funzionamento di RDS (Radio Data System) (continua)

■ Utilizzo della Memoria Automatica di Programma delle Stazioni (ASPM)

Mentre l'apparecchio è nel modo ASPM, il sintonizzatore ricercherà automaticamente altre stazioni RDS. È possibile immettere nella memoria fino a 40 stazioni.

Se delle stazioni sono già state immesse nella memoria, il numero delle nuove stazioni che si possono immettere nella memoria sarà inferiore.

- 1 Premere il pulsante TUNER sul telecomando o il pulsante FUNCTION sull'unità principale ripetutamente per selezionare la funzione TUNER.
- 2 Tenere premuto il pulsante RDS ASPM sul telecomando.
 - 1 Dopo che "ASPM" ha lampeggiato per circa 4 secondi, verrà avviata la scansione (87,50 - 108,00 MHz).



- 2 Quando si trova una stazione RDS, "RDS" apparirà per un po' e la stazione sarà memorizzata.



- 3 Dopo la scansione, il numero delle stazioni memorizzate sarà visualizzato per 4 secondi, e poi "END" appare per 4 secondi.



Per fermare l'operazione ASPM prima che essa sia completata:

Premere il pulsante RDS ASPM durante la scansione delle stazioni. Le stazioni già memorizzate resteranno nella memoria.

Note:

- Se la stessa stazione viene trasmessa su frequenze diverse, la frequenza più forte sarà immessa nella memoria.
- Ogni stazione che ha la stessa frequenza di una che è già stata memorizzata non sarà immessa nella memoria.
- Se 40 stazioni sono già state immesse nella memoria, la scansione sarà cancellata. Se si vuole eseguire di nuovo l'operazione ASPM, cancellare le stazioni memorizzate.
- Se nella memoria non è stata immessa nessuna stazione, "END" apparirà per 4 secondi circa.
- Se i segnali RDS sono molto deboli, i nomi delle stazioni potrebbero non essere memorizzati.
- Lo stesso nome di stazione può essere memorizzato su canali diversi.
- In alcune zone oppure in certi periodi, i nomi delle stazioni potrebbero essere temporaneamente diversi.

■ Note per il funzionamento di RDS

Se si verifica uno dei seguenti problemi, questo non significa che l'apparecchio non funziona bene:

- "PS", "No PS" ed il nome di una stazione appaiono alternativamente e l'apparecchio non funziona bene.
- Se una particolare stazione non trasmette bene o sta compiendo dei test, la funzione di ricezione RDS potrebbe non funzionare bene.
- Quando si riceve una stazione RDS dal segnale molto debole, l'informazione relativa al nome potrebbe non essere visualizzata.
- "No PS", "No PTY" o "No RT" lampeggeranno per circa 5 secondi, e poi la frequenza sarà visualizzata.

Note per il testo radio:

- I primi 14 caratteri del testo radio saranno visualizzati per 4 secondi e poi tutto il testo scorrerà sul display.
- Se si sintonizza l'apparecchio su una stazione radio RDS che non sta trasmettendo un testo radio, "No RT" sarà visualizzato quando si passerà alla posizione testo radio.
- Mentre i dati del testo radio sono ricevuti o quando i contenuti cambiano, "RT" sarà visualizzato.

■ Per richiamare le stazioni memorizzate

Per specificare i tipi di programma e selezionare le stazioni (PTY search):

È possibile cercare una stazione tra quelle memorizzate specificandone il tipo di programma (news, sports, traffic programme, ecc.... vedere pagina 17).

- 1 Premere il pulsante TUNER sul telecomando o il pulsante FUNCTION sull'unità principale ripetutamente per selezionare la funzione TUNER.
- 2 Premere il pulsante RDS PTY sul telecomando.



"SELECT" e "PTY TI" appariranno alternativamente per 6 secondi circa.

- 3 Entro 6 secondi, premere il pulsante PRESET (▼ o ▲) per selezionare il tipo di programma.



Ogni volta che il pulsante viene premuto, il tipo di programma appare. Se il pulsante viene tenuto abbassato per più di 0,5 secondi, il tipo di programma non si spegnerà.

- 4 Mentre il tipo di programma selezionato lampeggia (entro 6 secondi), premere di nuovo il pulsante RDS PTY.



Dopo che il tipo di programma selezionato è rimasto acceso per 2 secondi, "SEARCH" apparirà, e la ricerca avrà inizio.

Note:

- Se il display smette di lampeggiare, ricominciare dal punto 2. Se l'unità rileva un tipo di programma desiderato, il numero del canale corrispondente si illuminerà per circa 8 secondi, quindi il nome della stazione rimarrà illuminato.
- Se si vuole ascoltare lo stesso tipo di programma su un'altra stazione, premere il pulsante RDS PTY mentre il numero di canale o il nome della stazione lampeggia. L'unità cercherà la stazione successiva.
- Se non può essere trovata nessuna stazione, "NOT FOUND" apparirà per 4 secondi.

Se si seleziona il programma sul traffico:

Se si seleziona il programma sul traffico (TP) nel punto 3, "TP" apparirà.

(Questo non significa che si potrà ascoltare subito un'informazione sul traffico.)

Quando un'informazione sul traffico viene trasmessa, "TA" apparirà.

Funzionamento di RDS (Radio Data System) (continua)

Descrizioni dei codici del PTY (Tipo di Programma), TP (Programma sul traffico) e TA (Annuncio sul traffico)
 È possibile cercare e ricevere i seguenti segnali PTY, TP e TA.

NEWS	Notizie brevi, eventi e opinioni, servizi giornalistici e attualità.
AFFAIRS	Programma di attualità che approfondisce e allarga le notizie già date dal giornale radio, generalmente con uno stile o un concetto diverso, che include dibattiti o indagini.
INFO	Programmi aventi lo scopo di dare suggerimenti per una grande varietà di situazioni.
SPORT	Programma concernente tutti gli aspetti dello sport.
EDUCATE	Programma il cui scopo principale è quello di educare, e che ha come elemento principale la formalità.
DRAMA	Tutti i drammi radio e i romanzi a puntate.
CULTURE	Programmi riguardanti tutti gli aspetti della cultura nazionale e regionale, compresi linguaggio, teatro ecc.
SCIENCE	Programmi di scienze naturali e tecnologia.
VARIED	Usato per talk show di genere non molto impegnativo, che non rientrano in nessuna categoria. Tra gli esempi sono inclusi: i programmi di giochi, quiz e interviste di personaggi famosi.
POP M	Musica commerciale, generalmente considerata in voga, che presenta dischi che sono oppure sono stati di recente nelle classifiche dei più venduti.
ROCK M	Musica moderna contemporanea, di solito scritta ed eseguita da giovani musicisti.
EASY M	Musica attuale contemporanea considerata di "facile ascolto", in contrasto con quella pop, classica, rock oppure uno dei stili di musica particolare come quella folcloristica, jazz o country. La musica di questa categoria è spesso, ma non sempre, vocale, e di solito di breve durata.
LIGHT M	Musica classica per l'ascolto del pubblico in generale e non solo per gli esperti. Esempi di musica di questa categoria sono quella strumentale, e vocale o corale.
CLASSICS	Esecuzioni di importanti lavori orchestrali, sinfonie, musica da camera, ecc., e grandi opere.
OTHER M	Stili musicali che non rientrano in nessuna delle altre categorie. Particolarmente usato per musica speciale come il rhythm e blues e il reggae.
WEATHER	Comunicati sul tempo, previsioni e informazioni metereologiche.
FINANCE	Informazioni sulla borsa valori, commercio ecc.
CHILDREN	Per programmi mirati a un pubblico di giovani, principalmente di intrattenimento e interesse, piuttosto che avere scopo educativo.

SOCIAL	Programmi riguardanti persone e le cose che le influenzano individualmente o in generale. Come: sociologia, storia, geografia, psicologia e società.
RELIGION	Ogni aspetto di dottrina e fede, che involve un Dio o più dei, la natura dell'esistenza e l'etica.
PHONE IN	Invita le persone ad esprimere le proprie opinioni per telefono o in pubblico.
TRAVEL	Servizi speciali e programmi riguardanti viaggi verso destinazioni vicine e lontane, viaggi organizzati e idee e occasioni di viaggio. Da non usare per annunci riguardanti problemi, ritardi, lavori stradali che potrebbero influire sui viaggi imminenti, perché in tal caso si dovrebbero ascoltare TP/TA.
LEISURE	Programmi riguardanti attività ricreative a cui anche gli ascoltatori possono partecipare. Per esempio: giardinaggio, pesca, collezione di oggetti antichi, cucina, alimenti e vini ecc.
JAZZ	Musica polifonica di stile sincopato caratterizzata da improvvisazione.
COUNTRY	Canzoni che hanno avuto origine oppure che continuano la tradizione musicale degli stati meridionali dell'America. Caratterizzate da una melodia semplice e dalla linearità della narrativa.
NATION M	Musica popolare attuale della regione o nazione nella lingua locale, in contrasto con la musica "Pop" internazionale che di solito è in inglese e di origini americane o inglesi.
OLDIES	Musica del periodo definito "golden age" della musica popolare.
FOLK M	Musica che ha le origini nella cultura di una particolare nazione, di solito suonata con strumenti acustici. Le liriche porrebbero basarsi su fatti storici o personaggi.
DOCUMENT	Programmi riguardanti fatti reali, presentati in uno stile inquisitivo.
TEST	Trasmesso quando si provano apparecchiature e ricevitori per le prove di trasmissioni in caso di emergenza.
ALARM!	Annunci di emergenza trasmessi in circostanze straordinarie per avvisare il pubblico di eventi che possono provocare danni di varia natura.
NONE	Nessun tipo di programma (solo per ricevere).
TP	Trasmissioni contenenti comunicazioni sul traffico.
TA	Una comunicazione sul traffico sta per essere trasmessa.

Funzione di timer e autospegnimento (solo per telecomando)

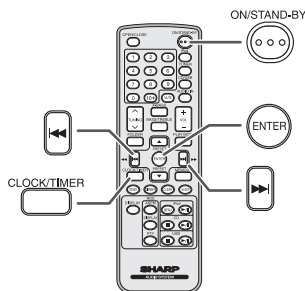

Riproduzione con timer:

L'unità si accende e riproduce la sorgente (CD, TUNER, USB, iPod, AUDIO IN) a un'ora prestabilita.

Questo apparecchio ha 2 tipi di timer: ONCE TIMER e DAILY TIMER.

Timer per una volta:

La riproduzione con la funzione di timer per una volta può essere attivata solo per una volta all'ora stabilita.

(Indicatore "O").

Timer giornaliero:

La riproduzione timer giornaliero funziona allo stesso orario preimpostato ogni giorno che viene impostato. Per esempio, impostare il timer per svegliarsi ogni mattina.

(Indicatore "DAILY").

Utilizzare la combinazione di timer per una volta e timer giornaliero:

Per esempio, utilizzare il timer per una volta per ascoltare un programma radiofonico e utilizzare il timer giornaliero per svegliarsi.

1 Impostare il timer giornaliero (pagine 18 - 19).

2 Impostare il timer per una volta (pagine 18 - 19).

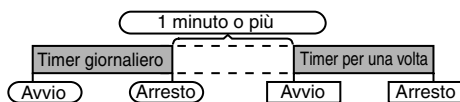

Riproduzione con timer

Prima di impostare il timer:

- Controllare che l'orologio sia regolato sull'ora esatta (leggere a pagina 6). Se la funzione con timer non è stata impostata non può essere utilizzata.
- Per la riproduzione con timer: Collegare il dispositivo USB o caricare i dischi o l'iPod da riprodurre.



- 1 Premere il pulsante ON/STAND-BY per accendere l'apparecchio.
- 2 Premere e tenere premuto il pulsante CLOCK/TIMER.
- 3 Entro 10 secondi, premere il pulsante ◀◀ o ▶▶ per selezionare "Once" o "Daily" e poi premere il pulsante ENTER.
- 4 Entro 10 secondi, premere il pulsante ◀◀ o ▶▶ per selezionare "Timer Set", e premere il pulsante ENTER.
- 5 Per selezionare la fonte di riproduzione con timer (CD, TUNER, USB, iPod, AUDIO IN), premere il pulsante ◀◀ o ▶▶. Premere il pulsante ENTER. Se si seleziona il sintonizzatore, selezionare una stazione premendo il pulsante ◀◀ o ▶▶, e poi premere il pulsante ENTER. Se una stazione non è stata programmata, "No Preset" sarà visualizzato e la funzione timer sarà disattivata.
- 6 Per impostare il giorno, premere il pulsante ◀◀ o ▶▶ e poi premere il pulsante ENTER.
- 7 Premere il pulsante ENTER per regolare l'orario. Premere il pulsante ◀◀ o ▶▶ e poi premere il pulsante ENTER.
- 8 Per regolare i minuti, premere il pulsante ◀◀ o ▶▶ e poi premere il pulsante ENTER.
- 9 Impostare l'ora di fine come nei punti 7 e 8 in precedenza.
- 10 Regolare il volume con il comando VOLUME, quindi premere il pulsante ENTER. Non regolare il volume su livelli troppo alti.
- 11 Premere il pulsante ON/STAND-BY per porre l'apparecchio nel modo stand-by. L'indicatore "TIMER" si illumina e l'apparecchio è pronto per la riproduzione con timer.

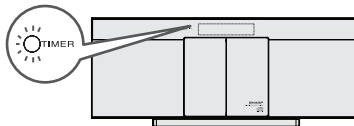

- 12 Quando si raggiunge l'ora di inizio preselezionata, si avvia la riproduzione. Il volume aumenterà gradualmente fino a raggiungere il livello preregolato. L'indicatore del timer lampeggia durante la riproduzione con timer.

Funzione di timer e autospegnimento (solo per telecomando) (continua)

13 Quando l'ora di fine impostata per il timer viene raggiunta, il sistema si pone automaticamente nel modo stand-by.

Timer per una volta:

La funzione timer sarà disattivata.

Timer giornaliero:

La funzione timer verrà attivata alla stessa ora del giorno selezionato. Questo continuerà fino a quando l'impostazione del timer giornaliero non verrà cancellata. Cancellare il timer giornaliero quando non viene utilizzato.

Note:

- Quando si esegue la riproduzione con timer usando un'altra unità collegata al morsetto USB o al jack AUDIO IN, selezionare "USB" o "AUDIO IN" nella fase 5.
- Questa unità si accenderà o passerà automaticamente alla modalità di stand-by. Tuttavia, l'unità connessa non si accenderà o spegnerà. Per interrompere la riproduzione con timer, seguire il punto "Annullamento dell'impostazione del timer" di questa pagina.

Verifica dell'impostazione del timer:

- 1 Accendere l'apparecchio e premere e tenere premuto il pulsante CLOCK/TIMER.
- 2 Entro 10 secondi, premere il pulsante ◀◀ o ▶▶ per selezionare "Once" o "Daily" e poi premere il pulsante ENTER.
- 3 Entro 10 secondi, premere il pulsante ◀◀ o ▶▶ per selezionare "Timer Call", e premere il pulsante ENTER.

Annullamento dell'impostazione del timer:

- 1 Accendere l'apparecchio e premere e tenere premuto il pulsante CLOCK/TIMER.
- 2 Entro 10 secondi, premere il pulsante ◀◀ o ▶▶ per selezionare "Once" o "Daily" e poi premere il pulsante ENTER.
- 3 Entro 10 secondi, premere il pulsante ◀◀ o ▶▶ per selezionare "Timer Off", e premere il pulsante ENTER. La funzione timer sarà disattivata (i contenuti dell'impostazione non saranno cancellati).

Usare di nuovo l'impostazione memorizzata del timer:

La regolazione del timer sarà memorizzata appena viene immessa. Per usare di nuovo la stessa regolazione, eseguire le seguenti operazioni.

- 1 Accendere l'apparecchio e premere e tenere premuto il pulsante CLOCK/TIMER.
- 2 Entro 10 secondi, premere il pulsante ◀◀ o ▶▶ per selezionare "Once" o "Daily" e poi premere il pulsante ENTER.
- 3 Entro 10 secondi, premere il pulsante ◀◀ o ▶▶ per selezionare "Timer On", e premere il pulsante ENTER.
- 4 Premere il pulsante ON/STAND-BY per porre l'apparecchio nel modo stand-by.

Operazione di autospegnimento

La radio, il compact disc, l'iPod, l'USB, Audio In possono essere tutti spenti automaticamente.

- 1 Ascoltare la sorgente musicale desiderata.
- 2 Premere il pulsante SLEEP.
- 3 Entro 5 secondi, premere il pulsante numerico per impostare l'orario. (1 minuto ~ 99 minuti)
- 4 "SLEEP" apparirà.
- 5 L'apparecchio si porrà automaticamente nel modo stand-by dopo che il tempo preimpostato è trascorso. Il volume si abbasserà 1 minuto prima che la funzione di autospegnimento finisca.

Per controllare quanto tempo manca allo spegnimento automatico:

Mentre viene indicato "SLEEP", premere il pulsante SLEEP.

Per cancellare l'operazione di autospegnimento:

Premere il pulsante ON/STAND-BY mentre "SLEEP" viene indicato. Per cancellare l'operazione di autospegnimento senza porre il sistema nel modo stand by, fare quanto segue.

- 1 Mentre viene indicato "SLEEP", premere il pulsante SLEEP.
- 2 Entro 5 secondi, premere il pulsante "0" due volte finché non compare "SLEEP 00".

Per usare insieme le funzioni timer e autospegnimento

Autospegnimento e riproduzione con timer:

Per esempio, è possibile addormentarsi ascoltando la radio e svegliarsi il mattino dopo con la musica di un CD.

- 1 Regolare il tempo di autospegnimento (vedere sopra, punti 1 - 5).
- 2 Impostare la riproduzione con timer mentre è impostato il timer per l'autospegnimento (punti 2 - 9, pagina 18).

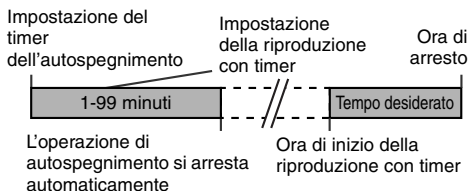

Perfezionamento del vostro sistema

Il cavo di collegamento non è incluso. Comprare un cavo come quello mostrato qui in basso disponibile in commercio.

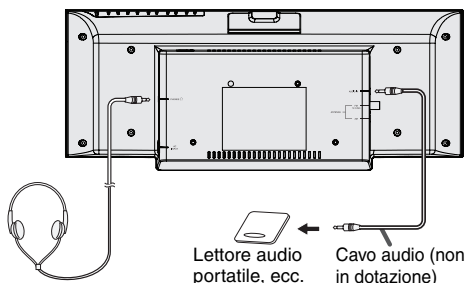

Letto- re audio portatile, ecc. ← Cavo audio (non in dotazione)

■ Ascolto dell'audio riprodotto da lettori audio portatili, computer, ecc.

- 1 Usare un cavo di collegamento per collegare il lettore audio portatile ecc. alla presa AUDIO IN. Quando si usa un apparecchio video, collegare l'uscita audio a questo apparecchio e l'uscita video a un televisore.
- 2 Premere il tasto ON/STAND-BY per accendere l'apparecchio.
- 3 Premere il pulsante AUDIO IN nel telecomando oppure ripetutamente il pulsante FUNCTION nell'unità principale per selezionare la funzione AUDIO IN.
- 4 Avviare la riproduzione sull'apparecchiatura collegata. Se il livello del volume della periferica connessa è troppo alto, potrebbe verificarsi una distorsione dell'audio. Se ciò dovesse accadere, abbassare il volume della periferica connessa. Se il volume è troppo basso, aumentare il volume della periferica connessa.

Nota:

Per prevenire interferenze da rumore, collocare l'apparecchio lontano dal televisore.

■ Cuffia

- Non mettere il volume al massimo durante l'accensione ed ascoltare la musica a livelli moderati. Una pressione sonora eccessiva proveniente dalle cuffie o dagli auricolari può causare la perdita dell'udito.
- Prima di inserire o disinserire la cuffia, diminuire il volume.
- Usare una cuffia con una spina da 3,5 mm di diametro e con un'impedenza da 16 a 50 ohm. L'impedenza raccomandata è di 32 ohm.
- Collegando la cuffia, i diffusori saranno disattivati automaticamente. Regolare il volume con il comando VOLUME.

Tabella per la soluzione di problemi

Molti problemi potenziali possono essere risolti dal proprietario senza l'intervento di personale di assistenza tecnica.

Se c'è qualcosa che non va con questo prodotto, controllare quanto segue prima di contattare il vostro rivenditore o il centro di assistenza tecnica SHARP.

■ In generale

Sintomo	Causa possibile
● L'orologio non è regolato sull'ora corretta.	● Si è verificata un'interruzione di corrente? Regolare di nuovo l'orologio. (Cfr. pag. 6)
● Quando si preme un tasto, l'apparecchio non reagisce.	● Porre l'apparecchio nel modo stand-by e poi riaccenderlo. ● Se l'apparecchio non funziona ancora bene, regolarlo di nuovo. (Cfr. pag. 21)
● Non c'è suono.	● Il livello del volume è regolato su "Min"? ● È stata collegata la cuffia?

■ Lettore CD

Sintomo	Causa possibile
● Non viene avviata la riproduzione. ● La riproduzione si interrompe a metà brano oppure non è eseguita bene.	● Il disco è inserito con l'etichetta verso il fronte? ● Il disco soddisfa i requisiti standard? ● Il disco è distorto o graffiato?
● Durante la riproduzione si verificano salti di suono, oppure il riproduzione si interrompe a metà brano.	● È l'apparecchio soggetto a eccessive vibrazioni? ● Il disco è molto sporco? ● Si è formata condensazione all'interno dell'apparecchio?

■ Telecomando

Sintomo	Causa possibile
● Il telecomando non funziona.	● Il cavo di alimentazione c.a. è stato inserito nella presa di corrente? ● La pila è stata inserita con le polarità nella direzione giusta? ● La batteria è esaurita? ● La distanza (o l'angolo) è sbagliata? ● Il sensore del telecomando è illuminato da una forte luce?

■ Sintonizzatore

Sintomo	Causa possibile
● La radio emette continuamente rumori insoliti.	● L'apparecchio è situato vicino a un televisore o un computer? ● L'antenna FM è collocata correttamente? Allontanare l'antenna dal cavo di alimentazione c.a. se è troppo vicina.

Tabella per la soluzione di problemi (continua)

■ USB

Sintomo	Causa possibile
● Il dispositivo non può essere rilevato.	<ul style="list-style-type: none"> ● Vi sono dei file MP3/WMA? ● Il dispositivo è collegato correttamente? ● È un dispositivo MTP? ● La periferica contiene solo file AAC?
● Non viene avviata la riproduzione.	<ul style="list-style-type: none"> ● È un file WMA protetto dai diritti d'autore? ● È un file MP3 falso?
<ul style="list-style-type: none"> ● Visualizzazione dell'ora sbagliata. ● Visualizzazione del nome del file sbagliato. 	<ul style="list-style-type: none"> ● È in esecuzione un file a velocità di trasmissione variabile? ● Il Nome del File è scritto in caratteri cinesi o giapponesi?

■ iPod, iPhone o iPad

Sintomo	Causa possibile
● Non viene prodotto alcun suono.	<ul style="list-style-type: none"> ● L'iPod, iPhone o iPad non è in riproduzione. ● L'iPod, iPhone o iPad non è collegato correttamente all'unità. ● Il cavo di alimentazione c.a. è stato inserito nella presa di corrente?
● L'iPod, iPhone o iPad non si carica.	<ul style="list-style-type: none"> ● L'iPod, iPhone o iPad non entra in pieno contatto con il connettore. ● Utilizzo di iPod (3^a generazione). ● iPod o iPhone non è supportato. Fare riferimento a pagina 7 per i modelli compatibili.
● "This accessory is not made to work with iPhone" o "This accessory is not supported by iPhone" compare sullo schermo dell'iPhone.	<ul style="list-style-type: none"> ● La batteria dell'iPhone è bassa. Caricare l'iPhone. ● iPhone non è agganciato correttamente.

■ Condensazione

Improvvisi cambi di temperatura, collocazione o funzionamento in ambienti estremamente umidi possono causare condensazione all'interno dell'apparecchio (trasduttore di CD, ecc.) o sul trasmettitore del telecomando. La condensazione può causare malfunzionamenti all'unità. Se ciò avviene, lasciare l'apparecchio acceso senza disco all'interno fino a che ridiventi possibile la riproduzione normale (un'ora circa). Asciugare la condensa dal trasmettitore con un panno morbido prima di mettere in funzione l'apparecchio.

■ Se si verifica un problema

Se questo prodotto viene soggetto a forti interferenze esterne (shock meccanico, elettricità statica eccessiva, alto voltaggio dovuto alla caduta di fulmini, ecc.) oppure se viene usato in maniera scorretta, potrebbe non funzionare.

Se si verifica tale problema, fare quanto segue:

- 1 Porre l'apparecchio nel modo stand-by e poi riaccenderlo.
- 2 Se l'unità non viene ripristinata nell'operazione precedente, scollegarla e ricollegarla alla presa di alimentazione, quindi accenderla.

Nota:

Se nessuna delle due operazioni permette di riavviare l'apparecchio, cancellare i contenuti della memoria riportandola allo stato iniziale.

■ Ripristino delle impostazioni predefinite, annullamento di tutta la memoria

- 1 Premere il pulsante ON/STAND-BY per porre l'apparecchio nel modo stand-by.
- 2 Mentre si tiene premuto il tasto OPEN/CLOSE, premere il tasto ON/STAND-BY fino a quando non appare "Clear All".



Attenzione:

Questa procedura eliminerà tutti i dati memorizzati, compresa l'impostazione dell'orologio e del timer e la preselezione del sintonizzatore.

■ Prima di trasportare l'apparecchio

Togliere iPod, iPhone, iPad, la periferica di memoria USB e disco dall'unità. Poi impostare l'unità per attivare la modalità di stand-by. Trasportare l'unità con iPod, iPhone, iPad o periferica di memoria USB collegati altrimenti i dischi lasciati all'interno la possono danneggiare.

■ Cura corretta dei dischi

I dischi compatti sono abbastanza resistenti ai danni, ma si possono avere difetti di tracciamento causati da sporco accumulatosi sulla loro superficie. Per ottenere le prestazioni migliori dalla vostra collezione di CD e dal vostro lettore seguire i suggerimenti descritti qui in basso.

- Non scrivere sui due lati del disco, soprattutto su quello senza l'etichetta perché è da questo lato che i segnali vengono letti. Non rovinare tale lato.
- Tenere lontano i dischi dalla luce diretta del sole, calore ed umidità eccessiva.
- Tenere sempre i dischi compatti per i bordi. Sporco, acqua o impronte di dita sul disco possono causare rumore o errori di lettura. Se un disco è sporco o non suona bene, pulirlo usando un panno morbido e asciutto e strofinare in linea retta dal centro verso l'esterno.

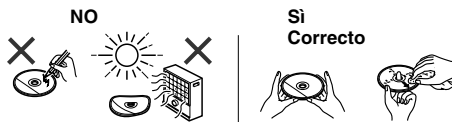

Manutenzione

■ Pulizia del mobiletto

Pulire periodicamente il mobiletto con un panno morbido inumidito con una soluzione di acqua e sapone, poi asciugarlo con un panno asciutto.

Attenzione:

- Per la pulizia non usare prodotti chimici (benzina, diluenti, ecc.). Ciò potrebbe danneggiare il mobiletto.
- Non applicare olio all'interno dell'apparecchio. Potrebbe provocare malfunzionamenti.

Dati tecnici

Per facilitare una politica di miglioramenti continui, la SHARP si riserva il diritto di cambiare il disegno e le caratteristiche per perfezionamenti senza preavviso. Le caratteristiche di prestazioni numericamente indicate sono valori nominali delle unità di produzione. Possono tuttavia verificarsi variazioni di valori rispetto ai suddetti nelle unità individuali.

In generale

Alimentazione	220 - 240 V c.a. ~ 50/60 Hz
Consumo	Acceso: 22 W Nel modo stand-by: 0,4 W (*)
Tipo del diffusore	Diffusore a 1 via Diffusore: 6,5 cm
Potenza massima d'ingresso del diffusore	50 W / canale
Potenza nominale d'ingresso del diffusore	25 W / canale
Dimensioni	Larghezza: 475 mm Altezza: 191 mm Profondità: 83 mm
Peso	2,5 kg

(*) Questo valore di consumo elettrico è quello ottenuto quando il modo di dimostrazione viene cancellato mentre l'apparecchio è nel modo stand-by. Per cancellare il modo di dimostrazione leggere a pagina 4.

Amplificatore

Potenza d'uscita	PMPO : 100 W MPO: 50 W (25 W + 25 W) (10% T.H.D.) RMS: 50 W (25 W + 25 W) (10% T.H.D.) RMS: 40 W (20 W + 20 W) (1% T.H.D.)
Terminali di uscita	Cuffia: 16 ohm (raccomandati: 32 ohm)
Terminali di ingresso	Audio In (segnale audio): 500 mV/47 k ohm

Letture CD

Tipo	Multilettore disco singolo compatto
Letture segnale	Non contatto, trasduttore con semiconduttori a 3 raggi laser
Convertitore D/A	Convertitore D/A multibit
Risposta in frequenza	20 - 20.000 Hz
Gamma dinamica	90 dB (1 kHz)

USB (MP3 / WMA)

Interfaccia host USB	<ul style="list-style-type: none"> ● Conforme alla classe di memoria di massa USB 1.1 (alta velocità) / 2.0. ● Sostegno di massa e il protocollo solo CBI.
File supportati	<ul style="list-style-type: none"> ● MPEG 1 Layer 3 ● WMA (Non DRM)
Supporto velocità di trasmissione	<ul style="list-style-type: none"> ● MP3 (32 ~ 320 kbps) ● WMA (64 ~ 160 kbps)
Altro	<ul style="list-style-type: none"> ● Il limite massimo totale di file MP3/WMA è 65025. ● Il numero totale massimo di cartelle è 999 COMPRESA la directory principale. ● E informazioni ID3TAG supportate sono soltanto TITLE, ARTIST e ALBUM. ● Supporto ID3TAG versione 1 e 2.
Supporto file system	<ul style="list-style-type: none"> ● Supporto delle periferiche USB con Microsoft Windows/ DOS/FAT 12/ FAT 16/ FAT 32. ● Lunghezza di blocco per settore: 2 kbyte.

Sintonizzatore

Gamma di frequenza	FM: 87,5 - 108 MHz AM: 522 - 1 620 kHz
Preimpostato	40 (Stazioni FM e AM)