

Nikon

FOTOCAMERA DIGITALE

COOLPIX S610/S610c

Manuale d'uso

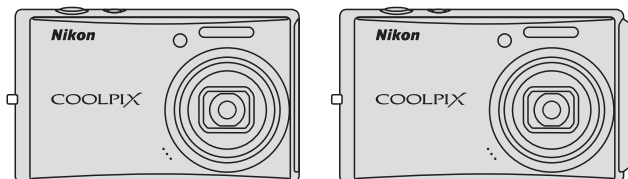

It

Informazioni sui marchi

- Microsoft e Windows Vista sono marchi di fabbrica o marchi registrati di Microsoft Corporation negli Stati Uniti e/o in altri paesi.
- Macintosh, Mac OS e QuickTime sono marchi di fabbrica di Apple Inc.
- Adobe e Acrobat sono marchi registrati di Adobe Systems Inc.
- Il logo SD è un marchio di SD Card Association.
- PictBridge è un marchio.
- Tutti gli altri nomi commerciali citati in questo manuale o in eventuale altra documentazione fornita con il prodotto Nikon acquistato, sono marchi o marchi registrati dei rispettivi proprietari.

Introduzione

Primi passi



Procedure di base per la ripresa e la riproduzione: Modo auto



Modi di ripresa adatti alla scena



Messa a fuoco di un soggetto in movimento nel modo Bambino in movimento



Ripresa in automatico di un volto sorridente



Ulteriori informazioni sul modo play



Filmati



Registrazioni vocali

Collegamento a televisori, computer e stampanti

Menu di ripresa, Play e Impostazioni

Note tecniche

Informazioni sulla sicurezza

Per evitare eventuali danni all'attrezzatura Nikon o possibili lesioni personali, leggere attentamente e integralmente le seguenti precauzioni di sicurezza prima di utilizzare la fotocamera. Conservare le istruzioni in modo che chiunque faccia uso dell'apparecchio possa consultarle.

Le conseguenze che potrebbero derivare dalla mancata osservanza delle precauzioni elencate in questo capitolo sono contrassegnate dal simbolo seguente:



Questo simbolo segnala avvertenze che devono essere lette prima di utilizzare il prodotto Nikon per prevenire possibili danni fisici all'utente.

AVVERTENZE

In caso di malfunzionamento, spegnere l'apparecchio

In caso di fuoriuscita di fumo oppure di odore insolito proveniente dalla fotocamera o dall'adattatore CA, scollegare immediatamente l'adattatore CA e rimuovere le batterie, prestando attenzione a non riportare ustioni. L'utilizzo dell'apparecchiatura in queste condizioni potrebbe provocare lesioni. Una volta rimossa o scollegata la fonte di alimentazione, portare l'apparecchiatura presso un centro di assistenza autorizzato Nikon per un controllo.

Non smontare

Il contatto con i componenti interni della fotocamera o dell'adattatore CA potrebbe provocare lesioni. Eventuali riparazioni devono essere eseguite esclusivamente da personale qualificato. In caso di rottura della fotocamera o dell'adattatore CA in seguito a caduta o altro incidente, portare il prodotto presso un centro di assistenza autorizzato Nikon per eseguire un controllo, dopo avere scollegato la fotocamera e/o avere rimosso la batteria.

Non utilizzare la fotocamera o l'adattatore CA in presenza di gas infiammabile

Per evitare il rischio di esplosioni o incendi, non utilizzare apparecchi elettronici in presenza di gas infiammabili.

Maneggiare con cura la cinghia della fotocamera

Non posizionare la cinghia attorno al collo di neonati o bambini.

Tenere lontano dalla portata dei bambini

Prestare particolare attenzione onde evitare che i bambini possano introdurre in bocca la batteria o altri piccoli componenti.

 Quando si utilizza la batteria, osservare le seguenti precauzioni

Se maneggiata in modo improprio la batteria potrebbe perdere liquidi o esplodere. Quando si utilizza la batteria di questo prodotto, adottare le seguenti precauzioni:

- Prima di sostituire la batteria, spegnere la fotocamera. Se si utilizza un adattatore CA, assicurarsi che sia scollegato.
- Utilizzare esclusivamente batterie ricaricabili Li-ion EN-EL12 (in dotazione). Per caricare la batteria, inserirla in un caricabatteria MH-65 (fornito in dotazione solo con la COOLPIX S610), oppure inserirla nella fotocamera e collegare quest'ultima all'adattatore CA EH-63 (fornito in dotazione solo con la COOLPIX S610c).
- Quando si inserisce la batteria, prestare attenzione a non inserirla capovolta o in senso inverso.
- Non cortocircuitare, smontare la batteria né tentare di rimuovere o forzare la guaina di isolamento o l'involucro della batteria.
- Non esporre la batteria a fiamme o calore eccessivo.
- Non immergere né esporre all'acqua.
- Durante il trasporto della batteria, applicare il copri-terminali. Non trasportare né conservare la batteria insieme a oggetti metallici, come collane o forcine per capelli.
- Quando è completamente scarica, la batteria può essere soggetta a perdite di liquido. Per evitare danni al prodotto, rimuovere la batteria quando è scarica.

- Interrompere immediatamente l'uso se si notano cambiamenti nella batteria, come scolorimento o deformazione.
- Se il liquido fuoriuscito dalla batteria entra in contatto con i vestiti o la pelle, lavare immediatamente la parte interessata con abbondante acqua.

 Quando si utilizza il caricabatteria/adattatore CA, osservare le seguenti precauzioni

- Non utilizzare con adattatori o convertitori di tensione da viaggio, o con trasformatori CC/CA. La mancata osservanza di questa precauzione può provocare danni al prodotto, surriscaldamento o incendi.
- Tenere asciutto il prodotto. La mancata osservanza di questa precauzione potrebbe provocare incendi o folgorazioni.
- Rimuovere con un panno asciutto eventuali accumuli di polvere sui componenti metallici del connettore o in prossimità degli stessi. L'utilizzo della fotocamera in tali condizioni può provocare incendi.
- Non maneggiare il cavo di alimentazione e non avvicinarsi al caricabatteria/adattatore CA in caso di temporali. La mancata osservanza di questa precauzione potrebbe provocare folgorazioni.
- Non danneggiare, modificare, tirare o piegare con forza il cavo di alimentazione, non collocarlo sotto oggetti pesanti e non esporlo al calore o a fiamme vive. Se la guaina di isolamento dovesse danneggiarsi lasciando scoperti i fili, portare il cavo presso un centro di assistenza autorizzato Nikon per un controllo. La mancata osservanza di queste precauzioni potrebbe provocare incendi o folgorazioni.

- Non maneggiare la spina né il caricabatteria/adattatore CA con le mani bagnate. La mancata osservanza di questa precauzione potrebbe provocare folgorazioni.

Utilizzare cavi idonei

Per il collegamento ai terminali di entrata o di uscita, utilizzare solo i cavi forniti o commercializzati da Nikon a tale scopo, al fine di mantenere il prodotto conforme alle normative.

Maneggiare con cura le parti mobili

Prestare attenzione a non schiacciarsi le dita o impigliare oggetti nel copriobiettivo o in altre parti mobili.

CD-ROM

I CD-ROM forniti con questa fotocamera non devono essere riprodotti con lettori CD audio. La riproduzione dei CD-ROM su lettori CD audio potrebbe causare danni all'udito o danneggiare l'apparecchio.

Adottare le necessarie precauzioni durante l'utilizzo del flash

L'utilizzo del flash in prossimità degli occhi del soggetto può provocare danni temporanei alla vista. Prestare particolare attenzione durante le riprese di bambini molto piccoli; non utilizzare il flash a una distanza inferiore a un metro dal soggetto.

Non utilizzare il flash quando è a contatto con una persona o un oggetto

La mancata osservanza di questa precauzione potrebbe provocare ustioni o incendi.

Evitare ogni contatto con i cristalli liquidi

In caso di rottura del monitor, prestare la massima attenzione per evitare ferimenti a causa dei frammenti di vetro e impedire qualsiasi contatto dei cristalli liquidi con la pelle, la bocca e gli occhi.

Note

Simbolo della raccolta differenziata nei paesi UE

Questo simbolo indica che il presente prodotto non può essere smaltito insieme ai rifiuti solidi urbani.



Le indicazioni riportate di seguito valgono per gli utenti dei paesi UE:

- Il presente prodotto deve essere smaltito separatamente dai rifiuti solidi urbani in un apposito contenitore. Non smaltire insieme ai rifiuti domestici.
- Per ulteriori informazioni, contattare le autorità locali responsabili dello smaltimento dei rifiuti.

Questo simbolo sulla batteria indica che quest'ultima deve essere smaltita separatamente dai rifiuti solidi urbani.







Le indicazioni riportate di seguito valgono per gli utenti dei paesi UE:

- Questa batteria deve essere smaltita separatamente dai rifiuti solidi urbani in un apposito contenitore. Non smaltire insieme ai rifiuti domestici.
- Per ulteriori informazioni, contattare le autorità locali responsabili dello smaltimento dei rifiuti.

Sommario

Informazioni sulla sicurezza	ii
AVVERTENZE	ii
Note	v
<hr/>	
Introduzione	1
Informazioni sul manuale	1
Informazioni e precauzioni	2
Componenti della fotocamera	4
Corpo macchina	4
Fissaggio della cinghia della fotocamera	4
Monitor	6
Operazioni di base	8
Pulsante  (ripresa/play)	8
Pulsante MODE (modo)	8
Multi-selettore a rotazione	9
Pulsante MENU	11
Visualizzazione della Guida	11
<hr/>	
Primi passi	12
Caricamento della batteria con il caricabatteria (COOLPIX S610)	12
Inserimento della batteria nella fotocamera	14
Rimozione della batteria	15
Accensione e spegnimento della fotocamera	15
Caricamento della batteria con l'adattatore CA (COOLPIX S610c)	16
Impostazione della lingua, della data e dell'ora	18
Inserimento delle card di memoria	20
Rimozione delle card di memoria	21































 Procedure di base per la ripresa e la riproduzione: Modo auto	22
Passaggio 1 Accensione della fotocamera e selezione del modo  (auto)	22
Passaggio 2 Inquadratura di un soggetto	24
Passaggio 3 Messa a fuoco e scatto	26
Passaggio 4 Visualizzazione ed eliminazione delle immagini	28
Utilizzo del flash	30
Impostazione del modo flash	30
Fotografie con l'autoscatto	32
Modo Macro	33
Compensazione dell'esposizione	34

Modi di ripresa adatti alla scena	35
 Riprese nel modo Scena	35
Impostazione del modo Scena	35
Funzioni	36
Scatto di foto nel modo Alimentati	41
Scatto di foto per la creazione di un'immagine panoramica	43
 Riprese nel modo Scena selezionato dalla fotocamera (Selezione scene auto)	45
Riprese nel modo Selezione scene auto	45

 Messa a fuoco di un soggetto in movimento nel modo Bambino in movimento	47
Modo Bambino in movimento	47

 Ripresa in automatico di un volto sorridente	49
Riprese nel modo Sorriso	49

 Ulteriori informazioni sul modo play	51
Visualizzazione di più immagini: Riproduzione miniature.....	51
Uno sguardo da vicino: Zoom in modo play.....	52
Modifica delle immagini	53
Miglioramento della luminosità e del contrasto: D-Lighting	54
Creazione di una copia ritagliata: Ritaglio	55
Ridimensionamento delle immagini: Mini-foto.....	56
Memo vocali: Registrazione e riproduzione	57
Visualizzazione delle immagini per data	58
<hr/>	
 Filmati	61
Registrazione di filmati	61
Menu Filmato	62
 Selezione di Opzioni filmato.....	62
 Modo autofocus.....	62
Riproduzione di filmati	63
Eliminazione dei file di filmati	63
<hr/>	
 Registrazioni vocali	64
Esecuzione di registrazioni vocali	64
Riproduzione di registrazioni vocali	66
Eliminazione di file audio.....	67
Copia di registrazioni vocali	68
<hr/>	
Collegamento a televisori, computer e stampanti	69
Collegamento a un televisore	69
Collegamento a un computer	70
Operazioni preliminari al collegamento della fotocamera.....	70
Trasferimento di immagini da una fotocamera a un computer	71
Collegamento a una stampante	74
Collegamento della fotocamera alla stampante	75
Stampa di una singola immagine alla volta.....	76
Stampa di più immagini.....	77
Creazione di un ordine di stampa DPOF: Impostazioni stampa	80

Menu di ripresa, Play e Impostazioni.....	82
Opzioni di ripresa: il menu di ripresa	82
Visualizzazione del menu di ripresa	82
 Formato immagine	83
 Bilanciamento bianco.....	85
 Modo esposizione	87
 Sequenza.....	88
 Sensibilità ISO.....	89
 Opzioni colore	89
 Modo area AF.....	90
 Modo autofocus.....	93
Funzioni non utilizzabili contemporaneamente.....	94
Opzioni di visione play: Il menu play	95
Visualizzazione del menu Play.....	95
 Slide show	97
 Cancella.....	98
 Proteggi	98
 Ruota immagine.....	99
 Copia.....	100
Impostazioni di base della fotocamera: Il menu Impostazioni.....	101
Visualizzazione del menu Impostazioni.....	102
 Menu	102
 Schermata avvio.....	103
 Data.....	104
 Impostazioni monitor	107
 Sovrastampa data.....	108
 Riduzione vibrazioni.....	109
 Rilevam. movimento.....	110
 Illuminatore AF	110
 Zoom digitale.....	111
 Impostazioni audio	111
 Autospegnimento	112
 Formatta memoria/  Formatta card	112
 Lingua/Language.....	113
 Standard video.....	113
 Ripristina tutto.....	113
 Versione firmware.....	115

Note tecniche	116
Accessori opzionali	116
Card di memoria approvate.....	116
Nomi dei file d'immagine/audio e delle cartelle	117
Cura della fotocamera	118
Pulizia	120
Conservazione	120
Messaggi di errore	121
Risoluzione dei problemi	125
Caratteristiche tecniche	130
Standard supportati	133
Indice analitico	134

Informazioni sul manuale

Grazie per avere acquistato la fotocamera digitale Nikon COOLPIX S610/S610c. Il presente manuale è stato redatto per consentire un utilizzo ottimale della fotocamera digitale Nikon. Leggere attentamente il manuale prima di utilizzare la fotocamera e conservarlo insieme al prodotto in modo che possa essere consultato da chiunque utilizzi l'apparecchio.

Simboli e convenzioni

Per facilitare la consultazione del manuale sono stati adottati i seguenti simboli e convenzioni:



Questa icona segnala avvertenze o informazioni che è necessario leggere prima dell'uso, onde evitare danni alla fotocamera.



Questa icona indica suggerimenti o informazioni aggiuntive utili per l'uso della fotocamera.



Questa icona indica note e informazioni da leggere prima di utilizzare la fotocamera.



Questa icona indica la disponibilità di ulteriori informazioni altrove in questo manuale o nella *Guida rapida*.

Annotazioni

- Con il termine "card di memoria" si intende una card di memoria Secure Digital (SD).
- L'impostazione specificata al momento dell'acquisto viene definita "impostazione predefinita".
- I nomi delle voci di menu visualizzate sul monitor della fotocamera, i nomi dei pulsanti e i messaggi visualizzati sullo schermo di un computer sono indicati in grassetto.

Schermate di esempio

In questo manuale, le immagini vengono a volte omesse dagli esempi di visualizzazione del monitor, in modo che le icone risultino più facilmente visibili.

Figure e schermate

- Le illustrazioni riportate nel presente manuale a titolo di esempio si riferiscono alla fotocamera digitale COOLPIX S610. Nei casi in cui è necessario distinguere, sono riportate illustrazioni relative sia alla COOLPIX S610 che alla COOLPIX S610c.
- Le figure e le schermate mostrate in questo manuale potrebbero differire da quelle effettivamente visualizzate.



Card di memoria

Le foto scattate con questa fotocamera possono essere salvate nella memoria interna della fotocamera oppure su card di memoria rimovibili. Se si inserisce una card di memoria nella fotocamera, tutte le nuove immagini verranno memorizzate in tale card, ed eventuali operazioni di eliminazione, riproduzione e formattazione verranno eseguite solo sulle immagini presenti nella card di memoria. Prima di formattare la memoria interna o utilizzarla per salvare, eliminare o visualizzare le immagini, è necessario rimuovere la card di memoria.

Informazioni e precauzioni

Aggiornamento costante

Nell'ambito dei servizi di assistenza offerti, Nikon si impegna a garantire un "aggiornamento costante" dei propri utenti, che potranno trovare informazioni sempre aggiornate sui seguenti siti Web:

- Per gli utenti negli Stati Uniti: <http://www.nikonusa.com/>
- Per gli utenti in Europa e Africa: <http://www.europe-nikon.com/support/>
- Per gli utenti in Asia, Oceania e Medio Oriente: <http://www.nikon-asia.com/>

Visitare questi siti Web per ottenere le versioni più aggiornate di informazioni, suggerimenti, risposte alle domande più frequenti (FAQ) e consigli generali sulle tecniche fotografiche e di riproduzione digitale. Per ulteriori informazioni, rivolgersi al rappresentante Nikon di zona. Consultare l'URL che segue per informazioni sui contatti:

<http://imaging.nikon.com/>

Utilizzare esclusivamente accessori elettronici di marca Nikon

Le fotocamere Nikon COOLPIX sono progettate in base a standard qualitativi elevatissimi e contengono circuiti elettronici sofisticati. Solo gli accessori elettronici Nikon (inclusi caricabatterie, batterie e adattatori CA) certificati per l'utilizzo con questa fotocamera digitale Nikon sono specificamente progettati e collaudati per l'uso nel rispetto dei requisiti funzionali e di sicurezza dei circuiti elettronici del prodotto Nikon acquistato.

L'UTILIZZO DI ACCESSORI ELETTRONICI DI MARCA DIVERSA DA NIKON POTREBBE DANNEGGIARE LA FOTOCAMERA E RENDERE NULLA LA GARANZIA NIKON.

L'uso di batterie ricaricabili Li-ion prive del sigillo con ologramma Nikon potrebbe impedire il normale funzionamento della fotocamera o provocare surriscaldamento, innesco di fiamme, rotture o perdite di liquido.

Per ulteriori informazioni sugli accessori di marca Nikon, rivolgersi a un rivenditore autorizzato Nikon.

Sigillo con ologramma:

identifica questo dispositivo come prodotto originale Nikon.



Batteria ricaricabile
Li-ion EN-EL12

Prima di un'occasione importante

Prima di utilizzare la fotocamera per occasioni importanti, come un matrimonio o un viaggio, scattare qualche foto di prova per assicurarsi che la macchina funzioni correttamente. Nikon declina ogni responsabilità per eventuali danni o perdite di profitto derivanti dal malfunzionamento del prodotto.

Informazioni sui manuali

- È severamente vietata la riproduzione, la trasmissione, la trascrizione, l'inserimento in un sistema di reperimento di informazioni, la traduzione in qualsiasi lingua, in qualsiasi forma e con qualsiasi mezzo, senza previa autorizzazione scritta di Nikon.
- Nikon si riserva il diritto di modificare le specifiche hardware e software riportate in questi manuali in qualsiasi momento e senza preavviso.
- Nikon declina ogni responsabilità in caso di danni derivanti dall'utilizzo del presente prodotto.
- Nella redazione della presente documentazione si è cercato di fornire informazioni più complete e accurate possibile; tuttavia, qualora si dovessero riscontrare errori od omissioni, si prega di segnalarli al rivenditore Nikon più vicino (gli indirizzi dei rivenditori Nikon sono forniti separatamente).

Note concernenti il divieto di copia e riproduzione

Nota: il semplice possesso di materiale copiato o riprodotto in modo digitale tramite scanner, fotocamere digitali o altri dispositivi può essere perseguito legalmente.

• **Oggetti la cui copia o riproduzione è proibita per legge**

È severamente vietata la copia o la riproduzione di banconote, monete, obbligazioni statali o locali, anche nell'eventualità in cui si tratti di esplicite riproduzioni contrassegnate come "campioni".

È vietata la copia o la riproduzione di banconote, monete o titoli in circolazione all'estero.

È vietata la copia o la riproduzione di francobolli e cartoline non timbrati emessi dallo stato, salvo previa autorizzazione dell'organo di competenza.

È vietata la copia o la riproduzione di francobolli emessi dallo stato e di documenti certificati stipulati secondo legge.

• **Avvertenze relative a copie e riproduzioni specifiche**

Copie o riproduzioni di titoli di credito emessi da aziende private (azioni, ricevute, assegni, certificati e così via), tessere o abbonamenti di viaggio o coupon sono consentiti per un numero di copie minimo necessario ai fini contabili da parte delle aziende stesse. È inoltre vietata la riproduzione di passaporti, licenze emesse da aziende private o pubbliche, carte d'identità e biglietti come abbonamenti o buoni pasto.

• **Osservare le note sul copyright**

La copia o riproduzione di prodotti coperti da copyright, quali libri, brani musicali, dipinti, xilografie, mappe, disegni, filmati e fotografie è regolata dalle leggi nazionali e internazionali sul copyright. Non utilizzare il presente prodotto per realizzare copie illegali o infrangere le leggi sul copyright.

Eliminazione dei dispositivi di memorizzazione dati

La cancellazione di immagini o la formattazione dei dispositivi di memorizzazione dati, come le card di memoria o la memoria interna della fotocamera, non comporta l'eliminazione totale dei dati delle immagini. Talvolta i file cancellati possono essere recuperati dai dispositivi di memorizzazione dati scartati utilizzando software disponibili in commercio e di conseguenza costituiscono un potenziale veicolo per abuso di dati personali. Garantire la privacy di tali dati è responsabilità dell'utente.

Prima di eliminare o di regalare a terzi un dispositivo di memorizzazione dati, è necessario cancellare tutti i dati utilizzando un software per eliminazione permanente disponibile in commercio oppure formattare il dispositivo e memorizzarvi immagini prive di informazioni personali (ad esempio, paesaggi privi di riferimenti particolari). Assicurarsi inoltre di sostituire anche eventuali immagini della schermata iniziale (☒ 103). Durante la distruzione fisica dei dispositivi di memorizzazione dati, prestare particolare attenzione a evitare lesioni personali o danni a cose.

Nel caso della COOLPIX S610c, resettare le impostazioni LAN wireless salvate nella fotocamera. Per ulteriori informazioni, consultare la *Guida alla connessione LAN wireless* a pagina 23 e 37.

Componenti della fotocamera

Corpo macchina

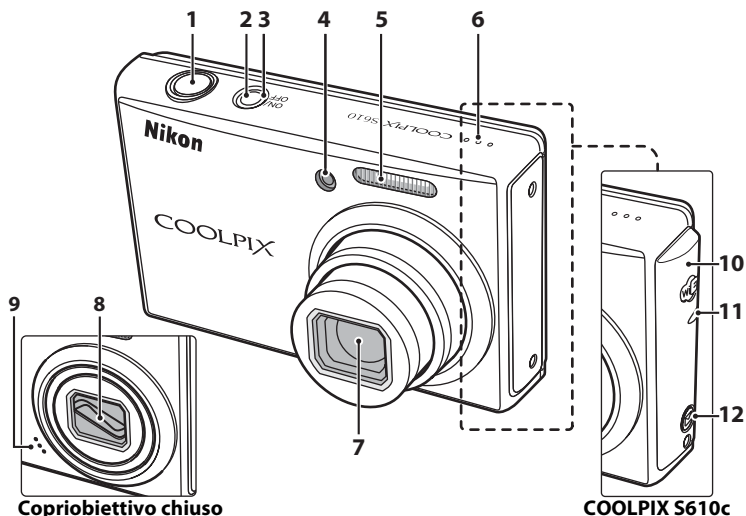

Copriobiettivo chiuso

COOLPIX S610c

- | | | |
|---|-----------------------------------------------|---------------|
| 1 | Pulsante di scatto | 26 |
| 2 | Interruttore di alimentazione | 15 |
| 3 | Spia di accensione | 22, 112 |
| 4 | Spia autoscatto
Illuminatore ausiliario AF | 32
27, 110 |
| 5 | Flash incorporato | 30 |
| 6 | Diffusore acustico | 57, 63, 66 |
| 7 | Obiettivo | 118, 130 |
| 8 | Copriobiettivo | |

- | | | |
|---|-----------------------|------------|
| 9 | Microfono incorporato | 57, 61, 64 |
|---|-----------------------|------------|

Solo COOLPIX S610c

- | | | |
|----|--------------------------|----------------------------------------------|
| 10 | Antenna | 50 della Guida alla connessione LAN wireless |
| 11 | LED LAN Wireless | 50 della Guida alla connessione LAN wireless |
| 12 | Pulsante (Picture Mail) | 44 della Guida alla connessione LAN wireless |

Fissaggio della cinghia della fotocamera

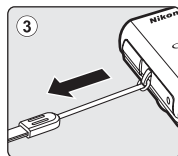
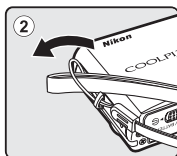
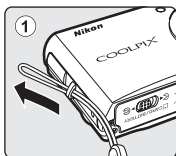

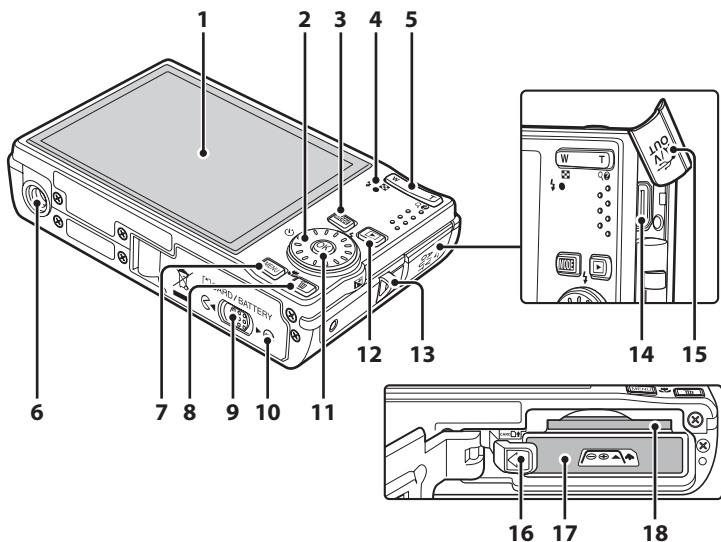

1	Monitor..... 6	9	Cursore di sblocco coperchio..... 14, 20
2	Multi-selettore a rotazione..... 9	10	Coperchio vano batteria/ alloggiamento card di memoria..... 14, 20
3	Pulsante MODE (modo)..... 8	11	Pulsante ⊗ (applicazione della selezione)..... 9
4	Spia indicatore..... 64 Spia flash..... 31	12	Pulsante ▶ (ripresa/play)..... 8, 28
5	Pulsanti zoom..... 24 W (grandangolo)..... 24 T (tele)..... 24 ⊞ (riproduzione miniature)..... 51 Q (zoom in modo play)..... 52 ? (guida)..... 11	13	Occhio per cinghia fotocamera..... 4
6	Attacco per cavalletto	14	Multi-connettore..... 69, 71, 75
7	Pulsante MENU 11, 82, 95	15	Coperchio di protezione connettori
8	Pulsante ⌫ (cancella)..... 28, 29, 57, 63	16	Sblocco batteria..... 14, 15
		17	Vano batteria..... 14
		18	Alloggiamento card di memoria..... 20

Monitor

Durante la ripresa e nel modo play, nel monitor possono essere visualizzati i seguenti indicatori. La visualizzazione effettiva varia in base alle impostazioni correnti della fotocamera. Gli indicatori e le informazioni visualizzate durante la ripresa e nel modo play scompaiono dopo pochi secondi (☒ 107).

Ripresa

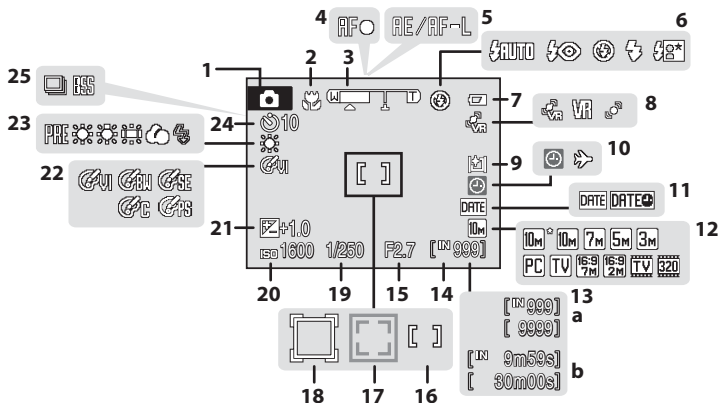

1	Modo di ripresa*	22, 35, 45, 47, 49, 61
2	Modo Macro	33
3	Indicatore zoom	24, 33
4	Indicatore di messa a fuoco	26
5	Indicatore AE/AF-L	44
6	Modo Flash	30
7	Indicatore di livello batteria	22
8	Icona riduzione vibrazioni/ rilevamento movimento	23, 109, 110
9	Indicatore luminosità massima monitor	23
10	Indicatore di data non impostata	121
10	Indicatore del fuso orario	104
11	Sovrastampa data	108
12	Formato immagine	83
12	Opzioni filmato	62

13	(a) Numero di esposizioni rimanenti (immagini fisse)	22
13	(b) Durata filmato	61
14	Indicatore memoria interna	23
15	Apertura	26
16	Area di messa a fuoco	26, 90
17	Area di messa a fuoco (Priorità al volto)	49, 90
18	Area di messa a fuoco (Bambino in movimento)	47
19	Tempo di posa	26
20	Sensibilità ISO	31, 89
21	Valore di compensazione dell'esposizione	34
22	Opzioni colore	89
23	Modo Bilanciamento bianco	85
24	Indicatore autoscatto	32
25	Modo di ripresa in sequenza	88

* L'icona visualizzata dipende dal modo di ripresa in uso. Per ulteriori informazioni, consultare le sezioni relative ai modi di ripresa.

Modo play

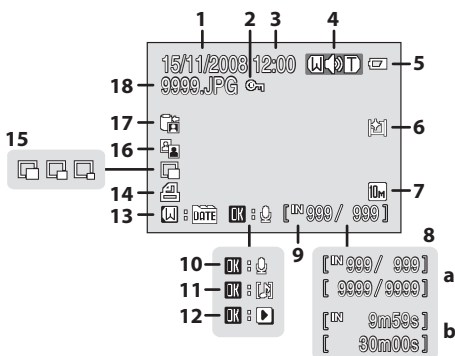



1	Data di registrazione	18	10	Guida registrazione memo vocali	57
2	Icona Proteggi.....	98	11	Guida riproduzione memo vocali	57
3	Ora di registrazione	18	12	Indicatore riproduzione filmato.....	63
4	Indicatore di volume	57, 63, 66	13	Guida Elenca per data.....	58
5	Indicatore di livello batteria	22	14	Icona ordine di stampa	80
6	Indicatore luminosità massima monitor	23	15	Mini-foto.....	55, 56
7	Formato immagine*	83	16	Icona D-Lighting	54
	Opzioni filmato*.....	63	17	Icona immagini Picture Bank (solo COOLPIX S610c)48 della Guida alla connessione LAN wireless	
8	(a) Numero fotogramma corrente/ numero totale di fotogrammi.....	28	18	Numero e tipo di file.....	117
	(b) Durata filmato	63			
9	Indicatore memoria interna.....	28			



* Varia in funzione dell'opzione selezionata.

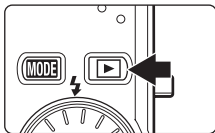

Operazioni di base

Pulsante (ripresa/play)



Se è attivo il modo di ripresa, premere una volta il pulsante  per passare al modo di visione play; premere nuovamente il pulsante per tornare al modo di ripresa.



Se la fotocamera è spenta, tenere premuto il pulsante  per accenderla nel modo di visione play ( 28).

Se si tiene premuto il pulsante  mentre la fotocamera è accesa, la luminosità del monitor viene impostata sul valore massimo. Tenere nuovamente premuto il pulsante  per ritornare al livello di luminosità precedente. Quando la luminosità è impostata sul valore massimo, sul monitor viene visualizzata l'icona .

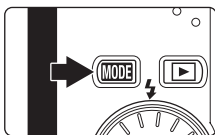
Pulsante **MODE** (modo)



Il pulsante **MODE** consente di scegliere il modo di ripresa, modo play o modo impostazioni.

- Premere il pulsante **MODE** durante le riprese per visualizzare il menu di selezione del modo di ripresa o nel modo play per visualizzare il menu di selezione del modo play.
- Premere il pulsante  per alternare tra menu di selezione del modo di ripresa e del modo di visione play.
- Utilizzare il multi-selettore a rotazione per scegliere il modo desiderato tra modo di ripresa e menu di selezione del modo play ( 9).

Menu di selezione del modo di ripresa



1	Modo Auto	22	5	Selezione scene auto	45
2	Modo Sorriso	49	6	Modo Registrazione vocale.....	64
3	Modo Bambino in movimento.....	47	7	Modo Filmato	61
4	Modo Scena.....	35	8	Modo Impostazioni.....	101

Menu di selezione del modo play

COOLPIX S610

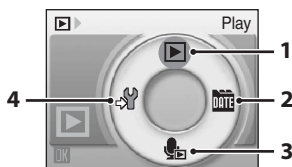

COOLPIX S610c



1	Modo di visione play.....	28
2	Modo Elenca per data.....	58
3	Modo Riproduci file audio.....	66

4	Modo Impostazioni.....	101
	Modo Picture Bank (solo COOLPIX S610c)	
5	47 della Guida alla connessione LAN wireless

Multi-selettore a rotazione

In questa sezione vengono descritte le modalità di utilizzo generale del multi-selettore a rotazione per la selezione dei modi e delle opzioni dei menu e per l'applicazione delle selezioni.

Per la ripresa

Visualizzazione menu (modo flash) 30

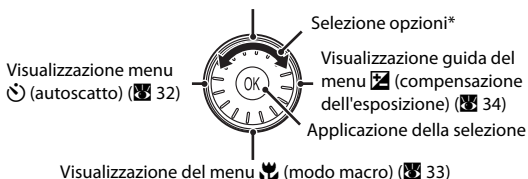

* Le voci possono anche essere selezionate premendo il multi-selettore a rotazione verso l'alto o verso il basso.

Per il modo play

Selezione dell'immagine precedente*

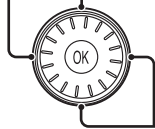

Selezione dell'immagine successiva*

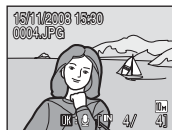

* Per selezionare le immagini precedenti o successive è anche possibile ruotare il multi-selettore a rotazione.

Per la schermata dei menu

Ritorno alla schermata precedente



Selezione opzioni¹

Applicazione della selezione (visualizzazione della schermata successiva)²



¹ Le voci possono anche essere selezionate premendo il multi-selettore a rotazione verso l'alto o verso il basso. Premere verso destra e verso sinistra nel menu di selezione del modo di visione play/ripresa (8) o nel menu Icone (102) per scegliere le voci.

² Premere verso destra nei menu di testo (102) per passare alla schermata successiva.

Nota sul multi-selettore a rotazione

Nel presente manuale, le pressioni su, giù, a sinistra e a destra del multi-selettore a rotazione sono indicate rispettivamente dai simboli ▲, ▼, ◀ e ▶.

Pulsante MENU

Premere il pulsante **MENU** per visualizzare il menu del modo selezionato. Utilizzare il multi-selettore a rotazione per scorrere i menu (☒ 10). Per uscire dal menu, premere nuovamente il pulsante **MENU**.

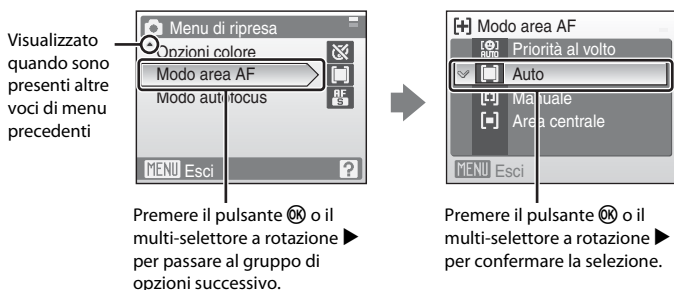
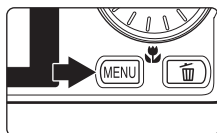

Premere il pulsante **☒** o il multi-selettore a rotazione ► per passare al gruppo di opzioni successivo.

Premere il pulsante **☒** o il multi-selettore a rotazione ► per confermare la selezione.

Visualizzazione della Guida

Per visualizzare una descrizione della voce di menu selezionata, premere il pulsante **T** (🔍) quando sulla schermata del menu è visualizzato **?** in basso a destra.

Per tornare al menu originale, premere nuovamente il pulsante **T** (🔍).

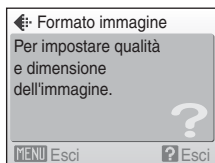
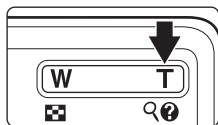

Caricamento della batteria con il caricabatteria (COOLPIX S610)

Se si utilizza la COOLPIX S610, caricare la batteria ricaricabile Li-ion EN-EL12 (in dotazione) con il caricabatteria MH-65 (in dotazione).

- Se si utilizza la COOLPIX S610c, il caricabatteria MH-65 non viene fornito insieme alla fotocamera. Inserire la batteria nella fotocamera e caricarla collegando l'adattatore CA. Procedere ai paragrafi "Inserimento della batteria nella fotocamera" (📖 14) e "Caricamento della batteria con l'adattatore CA (COOLPIX S610c)" (📖 16).

1 Collegare il cavo di alimentazione.

Collegare il cavo di alimentazione al caricabatteria ① e inserire la spina in una presa di corrente ②. La spia CHARGE si accende a indicare che il caricabatteria è in funzione ③.

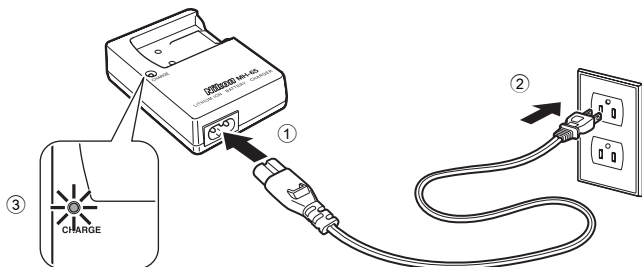

2 Caricare la batteria.

Inserire la batteria nel caricabatteria. Fare scorrere la batteria in avanti ① e premere verso il basso finché non scatterà in posizione ②.

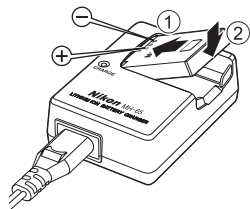

Quando si inserisce la batteria, la spia CHARGE inizia a lampeggiare ③. Quando la spia smette di lampeggiare, la carica è completa ④.

Per ricaricare una batteria completamente scarica sono necessari circa 150 minuti.

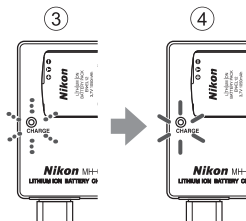

Nella seguente tabella è illustrato il significato dei vari stati della spia CHARGE.

Spia CHARGE	Descrizione
Lampeggiante	Batteria in carica.
Accesa	Batteria completamente carica.
Lampeggia velocemente	<p>La batteria non è inserita correttamente. Rimuovere la batteria e reinserirla nel caricabatteria in modo che sia posizionata in orizzontale.</p> <ul style="list-style-type: none"> • La batteria deve essere caricata in locali chiusi, a temperature ambiente comprese tra 5 °C e 35 °C prima dell'uso. • La batteria è difettosa. Scollegare immediatamente il caricabatteria e interrompere il processo di carica. Fare esaminare la batteria e il caricabatteria presso un centro di assistenza autorizzato Nikon.

3 Scollegare il caricabatteria.

Rimuovere la batteria e scollegare il caricabatteria.

Nota sul caricabatteria

- Il caricabatteria in dotazione deve essere utilizzato solo con batterie ricaricabili Li-ion EN-EL12. Non utilizzarlo con batterie non compatibili.
- Prima di utilizzare il caricabatteria, leggere e seguire le avvertenze riportate a pagina iii.
- Si raccomanda di leggere attentamente il paragrafo "Batteria" (📖 119) prima dell'uso.

Note sull'alimentazione CA

- Per alimentare la fotocamera per periodi di tempo prolungati, utilizzare l'adattatore CA EH-63 (accessorio Nikon acquistabile separatamente) (📖 116). Si consiglia vivamente di non utilizzare in alcun caso un adattatore CA di marca o modello diversi. La mancata osservanza di questa precauzione può provocare surriscaldamento o danni alla fotocamera.
- Quando si utilizza la COOLPIX S610, non è possibile caricare la batteria inserendola nella fotocamera e collegando l'adattatore CA. L'adattatore CA e il cavo audio/video fornito in dotazione o cavo USB non possono essere utilizzati in contemporanea.

Inserimento della batteria nella fotocamera

Inserire una batteria ricaricabile Li-ion EN-EL12 (in dotazione) nella fotocamera.

- Caricare la batteria prima di utilizzare la fotocamera per la prima volta o quando la carica della batteria sta per esaurirsi. Per ulteriori informazioni sul caricamento della batteria, consultare "Caricamento della batteria con il caricabatteria (COOLPIX S610)" (📖 12) se si utilizza la COOLPIX S610, oppure "Caricamento della batteria con l'adattatore CA (COOLPIX S610c)" (📖 16) se si utilizza la COOLPIX S610c.

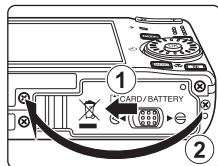

1 Aprire il coperchio del vano batteria/ alloggiamento card di memoria.

Fare scorrere il cursore di sblocco batteria portandolo in posizione  ①.



2 Inserire la batteria.

Verificare che i terminali positivo (+) e negativo (-) della batteria siano orientati correttamente, come indicato sull'etichetta posta all'ingresso del vano batteria, quindi inserire la batteria.

Utilizzare la batteria per spingere il cursore di sblocco batteria di colore arancio nella direzione indicata dalla freccia  ① e inserire a fondo la batteria  ②. Quando la batteria sarà completamente inserita, il cursore di sblocco batteria la bloccherà in posizione.

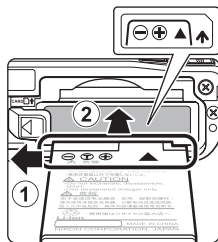

Inserimento della batteria

L'inserimento non corretto della batteria potrebbe danneggiare la fotocamera. Verificare che la batteria sia orientata correttamente.



3 Chiudere il coperchio del vano batteria/ alloggiamento card di memoria.

Fare scorrere il cursore di sblocco batteria portandolo in posizione  ②.

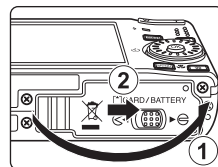

Rimozione della batteria

Spegnere la fotocamera e assicurarsi che la spia di accensione e il monitor siano spenti prima di aprire il coperchio del vano batteria/alloggiamento card di memoria. Per estrarre la batteria, aprire il coperchio del vano batteria/alloggiamento card di memoria e fare scorrere il cursore di sblocco batteria nella direzione indicata ①. A questo punto è possibile rimuovere manualmente la batteria ②.

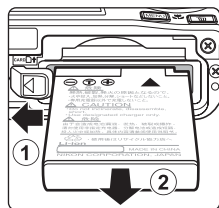

- La batteria potrebbe surriscaldarsi durante l'uso; adottare pertanto le necessarie precauzioni durante l'operazione di rimozione.

Accensione e spegnimento della fotocamera

Per accendere la fotocamera, premere l'interruttore di alimentazione. La spia di accensione (verde) si illumina brevemente e il monitor si accende. Per spegnere la fotocamera, premere nuovamente l'interruttore di alimentazione.

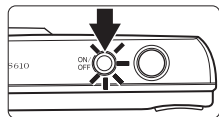

Allo spegnimento della fotocamera, si spengono sia la spia di accensione che il monitor.

- Se la fotocamera è spenta, tenere premuto il pulsante per accenderla nel modo di visione play (28).

Nota sulla batteria

- Prima di utilizzare la batteria, leggere e seguire le avvertenze riportate a pagina iii e nella sezione "Batteria" (119).
- Se la batteria non verrà utilizzata per periodi prolungati, ricaricarla almeno una volta ogni sei mesi e scaricarla completamente prima di riporla nel luogo di conservazione.

Spegnimento automatico nel modo di ripresa (modo standby)

Se non viene eseguita alcuna operazione per circa cinque secondi nel modo di ripresa, il monitor si oscura per risparmiare energia. Per riattivarlo, premere uno dei comandi della fotocamera. Se non si esegue alcuna operazione per un minuto circa (impostazione predefinita), il monitor si spegne automaticamente e la fotocamera passa in modo standby. Se non si eseguono operazioni per altri tre minuti, la fotocamera si spegne automaticamente (funzione di autospegnimento).

Se il monitor si è spento in modo standby, premere l'interruttore di alimentazione o il pulsante di scatto per riattivarlo.

- L'intervallo di tempo che deve trascorrere prima che la fotocamera passi in modo standby può essere modificato tramite l'opzione **Autospegnimento** (112) del menu Impostazioni (112).
- Se la luminosità del monitor è impostata sul valore massimo tramite il pulsante (23), il monitor non si oscura, anche se non viene eseguita alcuna operazione.

Caricamento della batteria con l'adattatore CA (COOLPIX S610c)

Se si utilizza la COOLPIX S610c, inserire una batteria ricaricabile Li-ion EN-EL12 (in dotazione) nella fotocamera e caricarla collegando l'adattatore CA EH-63 (in dotazione).

Primi passi

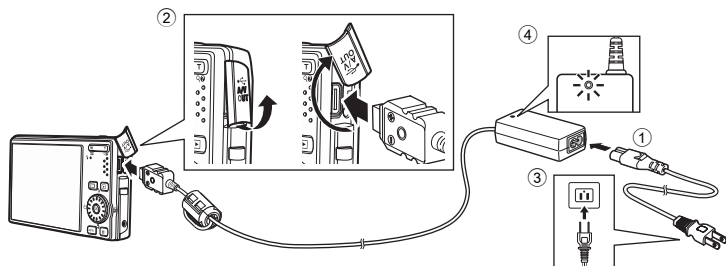

1 Collegare il cavo di alimentazione e l'adattatore CA ①.

2 Verificare che la spia di accensione e il monitor siano spenti.

Non accendere la fotocamera. La batteria non può essere caricata con la fotocamera accesa.

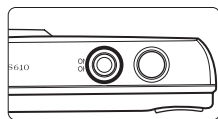

3 Collegare l'adattatore CA al multi-connettore della fotocamera ②.

L'adattatore deve essere completamente inserito nel multi-connettore.

4 Collegare il cavo di alimentazione a una presa di corrente ③.

La spia di accensione dell'adattatore CA si accende ④.

Caricamento della batteria in seguito all'impostazione dell'orologio della fotocamera

Se l'orologio incorporato della fotocamera non è impostato, quando si collega l'adattatore CA viene avviato il caricamento della batteria. In seguito all'impostazione dell'orologio e al collegamento dell'adattatore CA, verrà visualizzata la schermata di avvio di Picture Bank e la fotocamera cercherà di caricare le immagini sul server my Pictown. Per annullare il caricamento delle immagini e caricare la batteria, premere il pulsante **OK**. È possibile impostare Picture Bank in modo che non venga avviato automaticamente in seguito alla connessione dell'adattatore CA. Per ulteriori informazioni su Picture Bank, consultare la *Guida alla connessione LAN wireless*.

5 Il processo di carica della batteria ha inizio.

La spia di accensione (arancione) lampeggia, e il processo di carica della batteria ha inizio.

Quando il processo di carica sarà terminato, la spia di accensione (arancione) smetterà di lampeggiare.

Per ricaricare una batteria completamente scarica sono necessari circa 150 minuti.

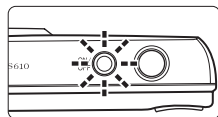

Nella seguente tabella è illustrato il significato dei vari stati della spia di accensione COOLPIX S610c quando è collegato l'adattatore CA.

Spia di accensione	Descrizione
Lampeggiante (arancione)	Batteria in carica.
Accesa (arancione)	Batteria completamente carica.
Spenta/lampeggiante (verde)/ Accesa (verde)	La fotocamera è accesa. Spegnerla la fotocamera per caricare la batteria.
Lampeggia velocemente (arancione)	<ul style="list-style-type: none"> La batteria deve essere caricata in locali chiusi, a temperature ambiente comprese tra 5 °C e 35 °C prima dell'uso. Se la spia lampeggia velocemente, l'adattatore CA non è collegato correttamente, oppure si è verificato un problema relativo alla batteria. Ricollegare l'adattatore CA oppure sostituire la batteria.

6 Al termine del processo di carica, scollegare la fotocamera e l'adattatore CA.

Spegnerla la fotocamera.

Scollegare l'adattatore CA dal multi-connettore della fotocamera e scollegare il cavo di alimentazione dalla presa di corrente.



Nota sull'adattatore CA

- Si raccomanda di leggere l'avvertenza relativa all'adattatore CA a pagina ii, e di attenersi scrupolosamente.
- Si raccomanda di leggere attentamente il paragrafo, "Batteria" (☒ 119) prima dell'uso.
- Si raccomanda di non utilizzare un adattatore CA di altra marca o modello. La mancata osservanza di questa precauzione può provocare surriscaldamento o danni alla fotocamera.
- Non collegare il cavo di alimentazione fornito con l'adattatore CA EH-63 a nessun altro apparecchio.



Adattatore CA EH-63

L'adattatore CA EH-63 (in dotazione) consente di eseguire le seguenti operazioni:

- Alimentare la fotocamera collegandola a una presa di corrente, tenendo la fotocamera accesa.
- Se si utilizza la COOLPIX S610c, la batteria inserita nella fotocamera viene ricaricata spegnendo la fotocamera con l'adattatore CA collegato.
- Se si utilizza la COOLPIX S610, l'adattatore CA EH-63 non viene fornito insieme alla fotocamera. Inoltre, non è possibile caricare la batteria mentre è inserita nella fotocamera.
- L'adattatore CA e il cavo audio/video fornito in dotazione o cavo USB non possono essere utilizzati in contemporanea.



Caricabatteria MH-65

Se si utilizza la COOLPIX S610c, la caricabatteria MH-65 (☒ 116) per il caricamento di una batteria ricaricabile Li-ion EN-EL12 può essere acquistato separatamente.

Impostazione della lingua, della data e dell'ora

La prima volta che si accende la fotocamera appare la finestra di dialogo per la selezione della lingua.

- 1** Premere l'interruttore di alimentazione per accendere la fotocamera.

La spia di accensione (verde) si illumina brevemente e il monitor si accende.

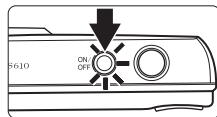

- 2** Utilizzare il multi-selettore a rotazione per scegliere la lingua desiderata e premere il pulsante **OK**.

Per informazioni sull'utilizzo del multi-selettore a rotazione, vedere "Multi-selettore a rotazione" (☞ 9).



Čeština	Italiano	Svenska
Dansk	Magyar	Türkçe
Deutsch	Nederlands	عربي
English	Norsk	中文简体
Español	Polski	中文繁體
Ελληνικά	Português	日本語
Français	Русский	한국어
Indonesia	Suomi	ไทย

- 3** Scegliere **Si** e premere il pulsante **OK**.

Se si seleziona **No**, la data e l'ora non verranno impostate.

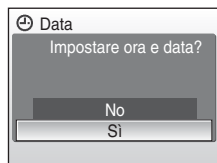

- 4** Premere il multi-selettore a rotazione ◀ o ▶ per selezionare il fuso orario (☞ 106), quindi premere il pulsante **OK**.



Ora legale

Se è in vigore l'ora legale, premere il multi-selettore a rotazione ▲ nella schermata di selezione del fuso orario riprodotta al passaggio 4 per attivare l'opzione Ora legale.

Quando è attiva l'opzione Ora legale, nella parte superiore del monitor viene visualizzata l'icona ☞. Per disattivare l'opzione Ora legale, premere ▼.

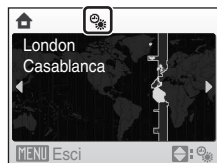

5 Modificare la data.

Ruotare il multi-selettore a rotazione oppure premere ▲ o ▼ per modificare la voce evidenziata.

Premere ► per spostare l'evidenziazione nel seguente ordine.

G (giorno) → **M** (mese) → **A** (anno) → ora → minuti →

GMA (ordine di visualizzazione di giorno, mese, anno)

Premere ◀ per tornare alla voce precedente.

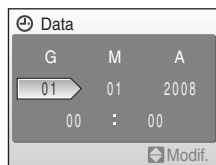

6 Scegliere l'ordine di visualizzazione di giorno, mese e anno, quindi premere il pulsante OK o il multi-selettore a rotazione ►.

Le impostazioni vengono applicate e il monitor torna al modo di ripresa.

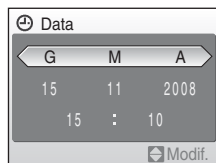

Modifica della data e dell'ora

- Selezionare **Data** dalla voce **Data** (104) nel menu Impostazioni (101) per modificare la data e l'ora impostate, quindi seguire la procedura descritta precedentemente al passaggio 5.
- Selezionare **Fuso orario** dalla voce **Data** del menu Impostazioni per modificare le impostazioni relative al fuso orario e all'ora legale (104).

Inserimento delle card di memoria

I file delle immagini, dei suoni e dei filmati vengono memorizzati nella memoria interna della fotocamera (circa 45 MB) o su card di memoria rimovibili (acquistabili separatamente) (☒ 116).

Se si inserisce una card di memoria nella fotocamera, i dati vengono automaticamente memorizzati su di essa, dopodiché potranno pertanto essere riprodotti, eliminati o trasferiti. Per memorizzare i dati nella memoria interna oppure per riprodurli, eliminarli o trasferirli dalla memoria interna, rimuovere la card di memoria.

Primi passi

- 1** Assicurarsi che la spia di accensione e il monitor siano spenti, quindi aprire il coperchio del vano batteria/alloggiamento card di memoria.

Si raccomanda di spegnere la fotocamera prima di aprire il coperchio del vano batteria/alloggiamento card di memoria.

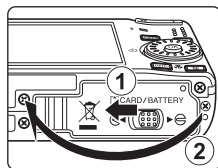

- 2** Inserire la card di memoria.

Orientandola correttamente, spingere la card di memoria finché non scatta in posizione.

Chiudere il coperchio del vano batteria/alloggiamento card di memoria.

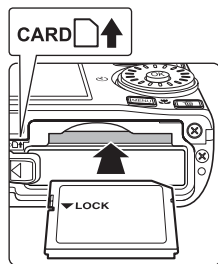

Inserimento delle card di memoria

L'inserimento non corretto della card di memoria (in senso inverso o in posizione capovolta), potrebbe danneggiare la fotocamera o la card stessa. Assicurarsi che l'orientamento della card di memoria sia corretto.

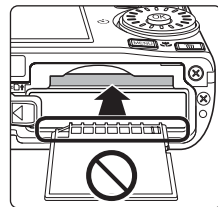

Rimozione delle card di memoria

Prima di rimuovere le card di memoria, **spegnerla fotocamera** e verificare che la spia di accensione e il monitor siano spenti. Aprire il coperchio del vano batteria/alloggiamento card di memoria e premere la card nel punto ① per estrarre parzialmente la card ②. A questo punto è possibile rimuovere manualmente la card.

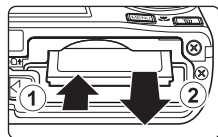

Formattazione delle card di memoria

Se viene visualizzato il messaggio riportato a destra, la card di memoria deve essere formattata prima dell'utilizzo (☒ 112). Tenere presente che la formattazione determina **l'eliminazione definitiva di tutte le immagini e di eventuali altri dati presenti sulla card di memoria**.

Prima di formattare la card di memoria, assicurarsi di effettuare una copia delle immagini che si desidera conservare.

Utilizzare il multi-selettore a rotazione per scegliere **Si**, quindi premere il pulsante ☒. Viene visualizzato un messaggio di conferma. Per avviare la formattazione, scegliere **Formatta**, quindi premere il pulsante ☒.

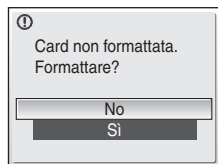

• **Non spegnere la fotocamera né aprire il coperchio del vano batteria/alloggiamento card di memoria prima del completamento della formattazione.**

- La prima volta che si inseriscono card di memoria utilizzate su altri dispositivi, è necessario formattarle (☒ 112) con questa fotocamera.

Cursore di protezione scrittura

Le card di memoria sono dotate di un cursore di protezione scrittura.

Quando questo cursore è in posizione di "blocco", non è possibile scrivere dati sulla card di memoria, né eliminare dati memorizzati su di essa. Quando il cursore è in posizione di "blocco", per registrare o eliminare le immagini, oppure formattare la card di memoria, è necessario sbloccarlo facendolo scorrere in posizione di "scrittura".

- Per trasmettere le foto dalla card di memoria al server my Picturetown con la funzione LAN wireless della COOLPIX S610c, si raccomanda di verificare che il cursore di protezione scrittura della card di memoria sia in posizione di "scrittura".

Cursore di protezione scrittura

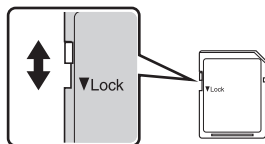

Card di memoria

- Utilizzare soltanto card di memoria Secure Digital.
- Di seguito sono indicate alcune operazioni che è opportuno evitare durante la formattazione della card di memoria, durante la scrittura o l'eliminazione dei dati in essa contenuti oppure durante il trasferimento dei dati su un computer. La mancata osservanza di queste precauzioni potrebbe causare perdite di dati o danni alla fotocamera o alla card di memoria:
 - Non estrarre la card di memoria
 - Non rimuovere la batteria
 - Non spegnere la fotocamera
 - Non scollegare l'adattatore CA
- Non formattare la card di memoria utilizzando un computer.
- Non smontare o modificare.
- Evitare di fare cadere o piegare. Non sottoporre a urti violenti ed evitare il contatto con l'acqua.
- Non toccare i terminali metallici con le dita o con oggetti metallici.
- Non applicare etichette o adesivi sulla card di memoria.
- Evitare di lasciarla alla luce solare diretta, in veicoli chiusi o in ambienti con temperature elevate.
- Non esporre a umidità, polvere o gas corrosivi.

Passaggio 1 Accensione della fotocamera e selezione del modo (auto)

In questa sezione viene descritta la procedura da seguire per scattare le foto in modo , un modo automatico di tipo "inquadra e scatta", consigliato agli utenti che utilizzano per la prima volta una fotocamera digitale.

1 Premere l'interruttore di alimentazione per accendere la fotocamera.

La spia di accensione (verde) si illumina brevemente e il monitor si accende. Inoltre, l'obiettivo si allunga.

Quando viene visualizzato , procedere con il passaggio 4.

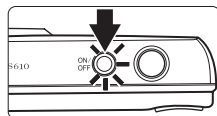

2 Premere il pulsante **MODE**.

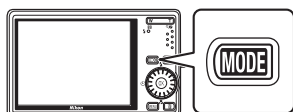



3 Utilizzare il multi-selettore a rotazione per scegliere , quindi premere il pulsante **OK**.

La fotocamera passa al modo .



4 Controllare il livello della batteria e il numero di esposizioni rimanenti nel monitor.

Livello batteria

Monitor	Descrizione
NESSUN INDICATORE	Batteria completamente carica.
	Livello di carica della batteria basso; prepararsi a caricare o sostituire la batteria.
 Batteria scarica.	Impossibile scattare. Ricaricare la batteria o inserire una batteria completamente carica.

Indicatore di livello batteria

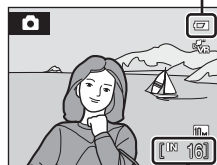



Numero di esposizioni rimanenti

Numero di esposizioni rimanenti

Il numero di immagini che è possibile memorizzare dipende dalla capacità della memoria interna o della card di memoria e dall'impostazione del formato immagine ( 84).

Indicatori visualizzati nel modo (auto)

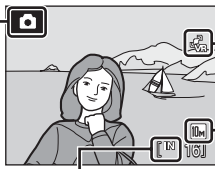

Modo di ripresa
 visualizzato nel modo  (auto)







Icona riduzione vibrazioni/
rilevamento movimento
Quando è visualizzato il simbolo  nel monitor, la fotocamera riduce gli effetti di mosso provocati dai movimenti della fotocamera e del soggetto.

Indicatore memoria interna
Le immagini vengono registrate nella memoria interna (circa 45 MB). Quando è inserita la card di memoria, l'icona  non viene visualizzata e le immagini vengono registrate nella card di memoria.







Formato immagine
Viene visualizzata la combinazione di dimensione foto e qualità dell'immagine (compressione) impostata. L'impostazione predefinita è  Normale (3.648 x 2.736).

Gli indicatori e le informazioni visualizzati durante la ripresa e nel modo play scompaiono dopo pochi secondi ( 107). Se il monitor si è spento in modo standby per risparmiare energia, premere l'interruttore di alimentazione o il pulsante di scatto per riattivarlo ( 112).

Luminosità massima monitor

Se si hanno difficoltà a vedere le immagini nel monitor durante le riprese in esterni, tenere premuto il pulsante  mentre la fotocamera è accesa per impostare la luminosità del monitor sul valore massimo. Tenere nuovamente premuto il pulsante  per ritornare al livello di luminosità precedente. Quando si imposta la luminosità del monitor sul valore massimo premendo il pulsante , nel monitor viene visualizzata l'icona .

Funzioni disponibili nel modo (auto)







Nel modo  (auto), è possibile applicare le impostazioni relative al modo Macro ( 33) e alla compensazione dell'esposizione ( 34) per scattare le foto utilizzando il modo Flash ( 30) e l'autoscatto ( 32). Premendo il pulsante MENU nel modo  (auto) è possibile modificare le impostazioni di tutte le voci del menu di ripresa ( 82).

Icona riduzione vibrazioni/rilevamento movimento

L'opzione **Riduzione vibrazioni** consente di ridurre l'effetto mosso causato da leggeri movimenti della mano, che in genere si verifica quando si scatta con lo zoom o con tempi di posa lenti.

La funzione **Rilevam. movimento** rileva i movimenti della fotocamera e del soggetto durante la ripresa, impostando un tempo di posa più veloce per ridurre l'effetto mosso. La funzione di rilevamento movimento non può essere utilizzata durante la registrazione di filmati.

Le icone riduzione vibrazioni/rilevamento movimento hanno i seguenti significati:

- : l'opzione **Riduzione vibrazioni** ( 101) del menu Impostazioni ( 109) è impostata su **Si** e l'opzione **Rilevam. movimento** ( 110) è impostata su **Auto** (impostazioni predefinite).
- : l'opzione **Riduzione vibrazioni** è impostata su **Si** e l'opzione **Rilevam. movimento** è impostata su **No**.
- : l'opzione **Rilevam. movimento** è impostata su **Auto** e l'opzione **Riduzione vibrazioni** è impostata su **No**.
- No: entrambe le opzioni **Riduzione vibrazioni** e **Rilevam. movimento** sono impostate su **No**.
- Se si utilizza un cavalletto per stabilizzare la fotocamera durante le riprese, impostare **Riduzione vibrazioni** su **No**.

Passaggio 2 Inquadratura di un soggetto

1 Preparare la fotocamera.

Impugnare saldamente la fotocamera con entrambe le mani, tenendo le dita e altri oggetti lontano dall'obiettivo, dal flash, dall'illuminatore ausiliario AF, dal microfono e dal diffusore acustico.

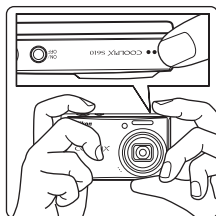

2 Inquadrare il soggetto.

Posizionare il soggetto principale in prossimità del centro del monitor.



Utilizzo dello zoom

Utilizzare i pulsanti zoom per attivare lo zoom ottico. Premere il pulsante **T** per aumentare l'ingrandimento in modo che il soggetto ricopra un'area più ampia dell'inquadratura, oppure il pulsante **W** per ridurre l'ingrandimento e aumentare l'area visibile nell'inquadratura.

L'indicatore dello zoom viene visualizzato nella parte superiore del monitor quando si preme il pulsante zoom.

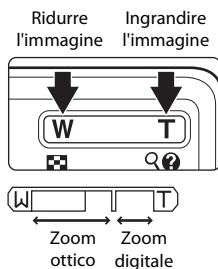

Zoom digitale



Quando la fotocamera ha raggiunto la posizione di ingrandimento massimo dello zoom ottico, tenendo premuto il pulsante **T** si attiva lo zoom digitale. Il soggetto viene ingrandito fino a 4x, il rapporto massimo dello zoom ottico.

Quando lo zoom digitale è attivo, l'area di messa a fuoco non viene visualizzata e viene messo a fuoco il soggetto nell'area di messa a fuoco centrale.



Zoom digitale e interpolazione

A differenza dello zoom ottico, per l'ingrandimento delle immagini lo zoom digitale utilizza un processo di riproduzione digitale, chiamato interpolazione, che deteriora leggermente la qualità dell'immagine.

L'interpolazione viene eseguita quando si imposta un rapporto di zoom elevato, andando oltre . Quando si aumenta il rapporto di zoom andando oltre , viene eseguita l'interpolazione e l'indicatore dello zoom diventa giallo per segnalarlo. La posizione di  varia verso destra man mano che l'immagine viene rimpicciolita, permettendo così di individuare le posizioni dello zoom in cui non viene eseguita l'interpolazione con il formato immagine impostato.

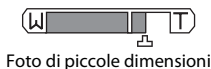

Lo zoom digitale può essere disattivato tramite l'opzione **Zoom digitale**  111 del menu Impostazioni  101).

Passaggio 3 Messa a fuoco e scatto

1 Premere parzialmente il pulsante di scatto.

La fotocamera seleziona automaticamente l'area di messa a fuoco (su un totale di nove) che contiene il soggetto più vicino alla fotocamera. Quando il soggetto è a fuoco, l'area di messa a fuoco attiva diventa verde.

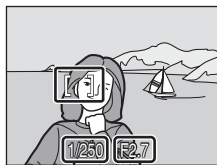
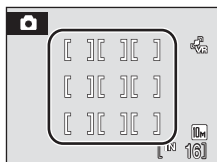
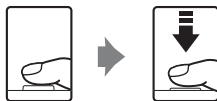

Tempo Apertura
di posa

Quando si utilizza lo zoom digitale, l'area di messa a fuoco non viene visualizzata. Quando la fotocamera mette a fuoco il soggetto posto al centro del monitor, l'indicatore di messa a fuoco (☒ 6) diventa verde.

Premere parzialmente il pulsante di scatto per visualizzare il tempo di posa e il diaframma.

Finché il pulsante di scatto resta premuto parzialmente, la messa a fuoco e l'esposizione rimangono bloccate.

Se la fotocamera non è in grado di mettere a fuoco, l'area di messa a fuoco o l'indicatore di messa a fuoco lampeggia in rosso mentre si preme parzialmente il pulsante di scatto.

Modificare la composizione e riprovare.

2 Premere il pulsante di scatto a fondo corsa.

La fotocamera scatta, e l'immagine viene registrata sulla card di memoria o nella memoria interna.



✓ Durante la registrazione

Durante la registrazione delle immagini, l'indicazione del numero di esposizioni rimanenti lampeggia. **Non aprire il coperchio del vano batteria/alloggiamento card di memoria** durante la registrazione delle immagini. In tali circostanze, l'interruzione dell'alimentazione o la rimozione della card di memoria possono causare la perdita dei dati o il danneggiamento della fotocamera o della card.

📎 Autofocus

La funzione Autofocus potrebbe dare risultati imprevisti nelle seguenti situazioni. In alcuni rari casi, può accadere che il soggetto non sia a fuoco nonostante l'area di messa a fuoco attiva o l'indicatore di messa a fuoco sia diventato verde:

- Soggetto molto scuro
- Presenza di oggetti con livelli di luminosità molto diversi, ad esempio con il sole dietro il soggetto, che si trova quindi in ombra
- Assenza di contrasto tra il soggetto e lo sfondo, ad esempio se il soggetto indossa una camicia bianca e si trova davanti a una parete dello stesso colore
- Presenza di più oggetti posti a distanze diverse dalla fotocamera, ad esempio se il soggetto si trova in una gabbia
- Soggetto in rapido movimento

In questi casi, premere parzialmente il pulsante di scatto per mettere a fuoco più volte oppure eseguire la messa a fuoco su un altro soggetto e utilizzare il blocco della messa a fuoco (📷 91). Quando si utilizza il blocco della messa a fuoco, accertarsi che la distanza fra la fotocamera e il soggetto su cui la messa a fuoco è stata bloccata, sia uguale a quella dal soggetto che si desidera effettivamente fotografare.

💡 Pulsante di scatto

La fotocamera dispone di un pulsante di scatto a due stadi. Per impostare la messa a fuoco e l'esposizione, premere parzialmente il pulsante di scatto, finché non si avverte resistenza. La messa a fuoco e l'esposizione sono bloccate finché il pulsante di scatto resta in questa posizione. Per rilasciare l'otturatore e scattare la foto, premere il pulsante di scatto a fondo corsa.

Non esercitare una forza eccessiva durante la pressione del pulsante di scatto; in caso contrario, la macchina potrebbe muoversi con conseguenti immagini mosse.

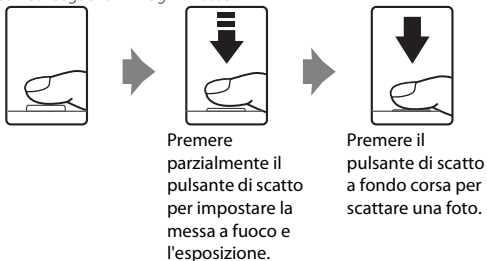

💡 Illuminatore ausiliario AF e flash





Se il soggetto è poco illuminato, è possibile premere parzialmente il pulsante di scatto per attivare l'illuminatore ausiliario AF (📷 110), altrimenti la fotocamera potrebbe attivare il flash in seguito alla pressione a fondo corsa del pulsante di scatto (📷 30).

Passaggio 4 Visualizzazione ed eliminazione delle immagini

Visualizzazione delle immagini (modo play)



Premere il pulsante .

L'ultima fotografia scattata viene visualizzata nel modo di visione play a pieno formato.

Per visualizzare altre immagini, ruotare il multi-selettore a rotazione, oppure premere , , ,  (9).

Le immagini possono essere visualizzate per breve tempo a bassa risoluzione durante la lettura dalla card di memoria o dalla memoria interna.

Premere il pulsante  per passare al modo di ripresa.

Quando è visualizzata l'icona , la fotocamera visualizza le immagini memorizzate nella memoria interna. Se è inserita una card di memoria, l'icona  non viene visualizzata e vengono visualizzate le immagini salvate nella card di memoria.

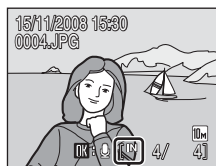
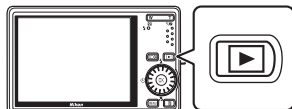



Indicatore memoria interna

Eliminazione delle immagini

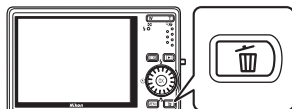
- 1 Per eliminare l'immagine attualmente visualizzata sul monitor, premere il pulsante .







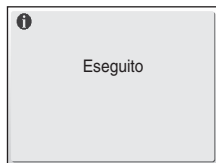
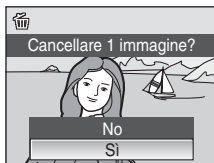





- 2 Utilizzare il multi-selettore a rotazione per selezionare **Si**, quindi premere il pulsante .

Per uscire senza eliminare l'immagine, selezionare **No**, quindi premere il pulsante .







Opzioni disponibili in modo play



Le seguenti opzioni sono disponibili nel modo di visione play a pieno formato.

Opzione	Funzione	Descrizione	
Zoom in modo play	T 	Premere il pulsante T  per ingrandire l'immagine visualizzata fino a un fattore di circa 10x. Premendo il pulsante  è possibile ritornare al modo di visione play a pieno formato.	52
Visualizzazione di miniature	W 	Premere il pulsante W  per visualizzare 9, 16 o 25 miniature.	51
Registrazione/riproduzione di memo vocali		Premere il pulsante  per registrare o riprodurre memo vocali della durata massima di 20 secondi.	57
Passare al modo di ripresa		Premere il pulsante  per passare al modo di ripresa selezionato nel menu di selezione modo di ripresa.	28

Pressione del pulsante per accendere la fotocamera

- Se la fotocamera è spenta, tenere premuto il pulsante  per accenderla nel modo di visione play. L'obiettivo non si allunga.
- Se la fotocamera viene spenta mentre si trova nel modo registrazione vocale  64) o modo riproduzione file audio  66), premendo il pulsante  la fotocamera verrà riaccesa nel modo riproduzione file audio.

Visualizzazione delle immagini

- È possibile visualizzare le immagini archiviate nella memoria interna solo se non è inserita alcuna card di memoria.
- Se è stato rilevato un volto durante la ripresa  92), durante la visione play a pieno formato tali immagini verranno ruotate automaticamente in base all'orientamento del volto rilevato.
- Se il monitor si è spento in modo standby per risparmiare energia, premere l'interruttore di alimentazione o il pulsante di scatto per riattivarlo  112).

Eliminazione dell'ultima immagine scattata

Nel modo di ripresa, premere il pulsante  per eliminare l'ultima immagine scattata.

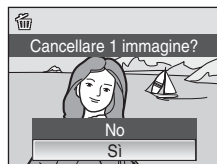

Eliminazione di più immagini

La fotocamera consente di eliminare più immagini contemporaneamente selezionando **Cancella**  98) dal menu Play  95) o dal menu Elenca per data  60).

Utilizzo del flash

Il flash ha una portata di 0,5-8,0 m con lo zoom regolato tutto indietro. Con l'impostazione massima dello zoom ottico, il flash ha una portata di circa 0,5-3,5 m (con **Sensibilità ISO** impostata su **Auto**). Sono disponibili i modi Flash indicati di seguito.

Auto

Se l'illuminazione è scarsa, il lampo del flash viene emesso automaticamente.

Auto con effetto riduzione occhi rossi

Riduce l'effetto "occhi rossi" nei ritratti ( 31).

No

Il flash non viene emesso anche se l'illuminazione è scarsa.

Fill flash

Il flash viene emesso quando viene scattata una foto. Utilizzare questo modo per schiarire le aree in ombra o i soggetti in controluce ("fill-in").

Sincro su tempi lenti

L'opzione  (**Auto**) è abbinata a tempi di posa lenti.

Il flash illumina il soggetto principale; per catturare lo sfondo in immagini notturne o con luce debole, vengono utilizzati tempi di posa lunghi.

Impostazione del modo flash

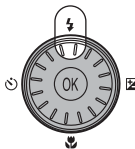

1 Premere (modo flash).

Viene visualizzato il menu del modo flash.



2 Utilizzando il multi-selettore a rotazione, scegliere il modo flash desiderato e premere il pulsante .

L'icona del modo Flash selezionato viene visualizzata nella parte superiore del monitor.

 scompare dopo pochi secondi, indipendentemente dalle impostazioni dell'opzione **Info foto** ( 107).

Se non si conferma l'impostazione premendo il pulsante  entro qualche secondo dalla selezione dell'opzione, la selezione verrà annullata.

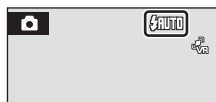
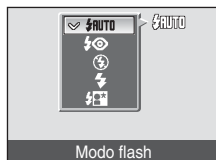

✓ Riprese in condizioni di scarsa illuminazione e con il flash disattivato (🔒)

- Per stabilizzare la fotocamera durante lo scatto ed evitare movimenti, si consiglia di utilizzare un cavalletto. Se si utilizza un cavalletto, disattivare la funzione di riduzione vibrazioni (🔒 109).
- Quando la fotocamera aumenta automaticamente la sensibilità, viene visualizzato l'indicatore ISO. Le foto scattate quando è visualizzato ISO possono risultare leggermente confuse.
- Quando è visualizzata l'icona ISO, significa che la fotocamera ha impostato una sensibilità più alta; durante la registrazione delle immagini, la fotocamera potrebbe attivare automaticamente la funzione di riduzione disturbo, con conseguente incremento dei tempi di registrazione.

✓ Nota sull'utilizzo del flash

Quando si utilizza il flash, le particelle di polvere riflesse nell'aria possono apparire nell'immagine sotto forma di punti luminosi. Per ridurre questo fenomeno di riflessione, impostare il modo flash su (No).

🔑 Spia del flash

Quando si preme parzialmente il pulsante di scatto, la spia del flash indica lo stato del flash.

- **Accesa:** viene emesso il flash quando si scatta la foto.
- **Lampeggiante:** il flash è in fase di carica. Attendere qualche secondo e riprovare.
- **Spenta:** la foto verrà scattata senza il flash.

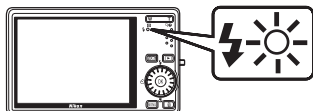

Se la batteria è in esaurimento, il monitor si spegne, e rimarrà spento fintanto che il flash non si sarà caricato completamente.

🔑 Impostazione del modo Flash

L'impostazione predefinita del modo flash varia a seconda del modo di ripresa.

- Modo 📷 (auto): **🔒** Auto
- **📷** (scena): varia a seconda del modo scena selezionato (🔒 36)
- Modo **📷** (selezione scene auto): **🔒** Auto. La fotocamera seleziona il modo flash in base al modo scena selezionato automaticamente (🔒 45).
- 🧒 (bambino in movimento): (🔒) No
- Modo 📷 (sorriso): **🔒** Auto

L'impostazione del modo flash applicata nel modo 📷 (auto) rimane salvata nella memoria della fotocamera anche in seguito allo spegnimento, e verrà riapplicata quando si selezionerà nuovamente il modo 📷 (auto).

🔑 Riduzione occhi rossi

La fotocamera è dotata di una funzione avanzata di riduzione dell'effetto occhi rossi ("correzione automatica occhi rossi"). Prima del lampo principale del flash, vengono emessi vari pre-lampi a bassa intensità per ridurre l'effetto occhi rossi. Quindi la fotocamera analizza l'immagine; se viene rilevato l'effetto occhi rossi, la parte interessata verrà elaborata per ridurlo ulteriormente prima di salvare l'immagine. È consigliabile non utilizzare questo modo se si desidera una risposta rapida allo scatto; infatti, potrebbe verificarsi un leggero ritardo tra la pressione del pulsante di scatto e lo scatto vero e proprio. Anche il lasso di tempo che deve trascorrere prima che sia possibile scattare la fotografia successiva aumenta leggermente. La riduzione occhi rossi avanzata potrebbe non produrre i risultati desiderati in tutte le situazioni. In occasioni molto rare, è possibile che la riduzione occhi rossi avanzata venga eseguita in aree non soggette a tale effetto; se ciò si verifica, scegliere un altro modo e riprovare.

Fotografie con l'autoscatto

La fotocamera è dotata di un timer da dieci secondi e di uno da due secondi per gli autoritratti. Quando si utilizza l'autoscatto, è consigliabile posizionare la fotocamera su un cavalletto. Se si utilizza un cavalletto, disattivare la funzione di riduzione vibrazioni (☒ 109).

1 Premere (autoscatto).

Viene visualizzato il menu Autoscatto.

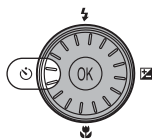

2 Utilizzare il multi-selettore a rotazione per scegliere **10s** o **2s**, quindi premere il pulsante .

10s (dieci secondi): indicato per occasioni importanti (ad esempio un matrimonio)

2s (due secondi): indicato per prevenire l'effetto di fotocamera mossa

Viene visualizzato il modo selezionato per l'autoscatto.

Se non si conferma l'impostazione premendo il pulsante  entro qualche secondo dalla selezione dell'opzione, la selezione verrà annullata.

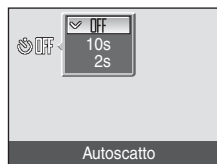

3 Inquadrare il soggetto e premere parzialmente il pulsante di scatto.

Vengono impostate la messa a fuoco e l'esposizione.

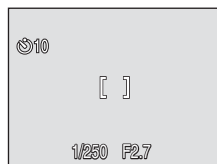

4 Premere il pulsante di scatto a fondo corsa.

L'autoscatto viene attivato e sul monitor è indicato il numero di secondi che mancano allo scatto. La spia autoscatto lampeggia. La spia smette di lampeggiare un secondo prima dello scatto, e rimane accesa fino allo scatto.

In seguito allo scatto, l'autoscatto viene disattivato.

Per fermare il timer dell'autoscatto prima che venga scattata la fotografia, premere nuovamente il pulsante di scatto.

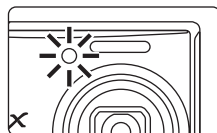
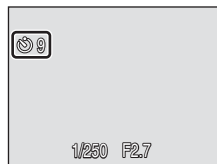

Modo Macro

Il modo Macro consente di scattare foto di soggetti posti a distanza ravvicinata dall'obiettivo, fino ad appena 3 cm. Tenere presente che il flash potrebbe non essere in grado di illuminare l'intero soggetto a distanze inferiori a 50 cm.

1 Premere (modo macro).

Viene visualizzato il menu del modo Macro.

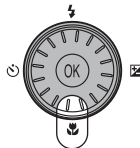



2 Utilizzare il multi-selettore a rotazione per scegliere **ON**, quindi premere il pulsante .

Viene visualizzata l'icona del modo Macro (.

Se non si conferma l'impostazione premendo il pulsante  entro qualche secondo dalla selezione dell'opzione, la selezione verrà annullata.



3 Premere il pulsante **T** () o il pulsante **W** () per inquadrare il soggetto.

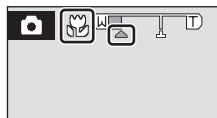

La fotocamera può eseguire la messa a fuoco a una distanza di 3 cm nella posizione dello zoom in corrispondenza della quale  e l'indicatore dello zoom diventano verdi (indicatore dello zoom posizionato prima di .



Modo Macro

- Se si attiva il modo Macro nei modi Scena elencati di seguito, **Modo autofocus** ( 93) viene automaticamente impostato su **AF permanente**.
 - **Spiaggia/neve**
 - **Macro/primo piano** (l'impostazione del modo Macro è fissa su **ON**)
 - **Alimenti** (l'impostazione del modo Macro è fissa su **ON**)
 - **Museo**
 - **Copia**
 - **Panorama assistito**
- In **AF permanente**, la fotocamera mette a fuoco continuamente fino a quando non si bloccano la messa a fuoco e l'esposizione premendo parzialmente il pulsante di scatto.

Impostazione del modo Macro

L'impostazione del modo Macro applicata nel modo  (auto) rimane salvata nella memoria della fotocamera anche in seguito allo spegnimento, e verrà nuovamente applicata quando si rilesaziona il modo  (auto).

Compensazione dell'esposizione

La compensazione dell'esposizione viene utilizzata per modificare il valore consigliato dalla fotocamera per ottenere immagini più chiare o più scure.

1 Premere (compensazione dell'esposizione).

Viene visualizzata la guida della funzione di compensazione dell'esposizione.

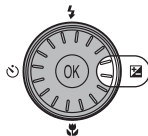

2 Utilizzare il multi-selettore a rotazione per regolare l'esposizione e premere il pulsante .

- Se il soggetto è troppo scuro: regolare la compensazione dell'esposizione verso il lato "+".
- Se il soggetto è troppo chiaro: regolare la compensazione dell'esposizione verso il lato "-".
- È possibile impostare la compensazione dell'esposizione su valori compresi tra -2.0 e +2.0 EV.
- Se non si conferma l'impostazione premendo il pulsante  entro qualche secondo dalla selezione dell'opzione, la selezione verrà annullata.





3 L'impostazione viene applicata.

Sul monitor viene visualizzato il valore insieme all'icona .



Valore di compensazione dell'esposizione

Il valore di compensazione dell'esposizione applicato nel modo  (auto) rimane salvato nella memoria della fotocamera anche in seguito allo spegnimento, e verrà nuovamente applicato quando si rilezionerà il modo  (auto).

Uso della compensazione dell'esposizione

La fotocamera tende a ridurre l'esposizione quando sono inquadrati principalmente oggetti luminosi e ad aumentarla quando l'inquadratura risulta globalmente scura. Pertanto, potrebbe essere necessario impostare una compensazione positiva per riprodurre fedelmente la brillantezza di oggetti molto luminosi che occupano gran parte dell'inquadratura (ad esempio, paesaggi innevati, spiagge o distese di acqua illuminate dal sole), oppure quando lo sfondo è molto più luminoso del soggetto principale. Analogamente, può essere necessario impostare una compensazione negativa in presenza di oggetti molto scuri che occupano gran parte dell'inquadratura (ad esempio, un tappeto di foglie verdi) oppure quando lo sfondo è molto più scuro del soggetto principale.

Riprese nel modo Scena

Le impostazioni della fotocamera vengono automaticamente ottimizzate in base al tipo di soggetto selezionato. Sono disponibili i seguenti modi Scena.

Ritratto	Feste/interni	Paesaggio notturno	Fuochi artificiali
Paesaggio	Spiaggia/neve	Macro/primo piano	Copia
Sport	Tramonto	Alimenti	Controluce
Ritratto notturno	Aurora/crepuscolo	Museo	Panorama assistito

Impostazione del modo Scena

- 1 Per passare al modo Scena premere il pulsante **MODE** nel modo di ripresa, selezionare **SCENA** mediante il multi-selettore a rotazione, quindi premere il pulsante **OK**.



- 2 Premere il pulsante **MENU** per visualizzare la schermata del menu Scena, scegliere la scena desiderata e premere il pulsante **OK**.



- 3 Inquadrare il soggetto e scattare.



Formato immagine

Dal menu Scena è possibile impostare **Formato immagine** (83). Le modifiche apportate all'impostazione del formato immagine vengono applicate a tutti i modi di ripresa (ad eccezione del menu Filmato).

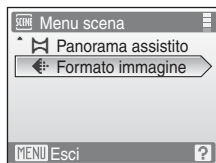

Funzioni

Ritratto

NR

Utilizzare questo modo per realizzare ritratti in cui si desidera dare risalto al soggetto principale attenuando i particolari dello sfondo. I soggetti dei ritratti avranno un incarnato uniforme e naturale.

- La fotocamera rileva automaticamente un volto che guarda in macchina, eseguendo la messa a fuoco su di esso (Riprese con la funzione di priorità al volto →  92).
- Se la fotocamera rileva più volti, mette a fuoco su quello più vicino.
- Se non rileva nessun volto, la fotocamera mette a fuoco il soggetto che si trova al centro del fotogramma.
- Lo zoom digitale non è disponibile.





			No*		No		0.0*
-----------------------------------------------------------------------------------	-----------------------------------------------------------------------------------	-----------------------------------------------------------------------------------	-----	-----------------------------------------------------------------------------------	----	-----------------------------------------------------------------------------------	------

* È possibile selezionare altre impostazioni.

Paesaggio

NR

Utilizzare questo modo per ottenere foto di paesaggi e di panorami cittadini dai colori vividi.

- La fotocamera mette a fuoco all'infinito. Quando si preme parzialmente il pulsante di scatto, l'area di messa a fuoco o l'indicatore di messa a fuoco ( 6) si accendono sempre con luce verde; i soggetti a distanza ravvicinata possono tuttavia non risultare a fuoco se la fotocamera mette a fuoco all'infinito.
- L'illuminatore ausiliario AF non si accende, indipendentemente dall'impostazione dell'illuminatore AF ( 110).





			No*		No		0.0*
-----------------------------------------------------------------------------------	-----------------------------------------------------------------------------------	-----------------------------------------------------------------------------------	-----	-----------------------------------------------------------------------------------	----	-----------------------------------------------------------------------------------	------

* È possibile selezionare altre impostazioni.

Sport

Utilizzare questo modo per eseguire il fermo immagine di azioni dinamiche in un singolo scatto e registrare il movimento con una serie di immagini.

- La fotocamera mette a fuoco continuamente fino a quando non si blocca la messa a fuoco premendo parzialmente il pulsante di scatto.
- Quando il formato immagine è impostato su  **Normale (3648)**, mentre si tiene premuto il pulsante di scatto la fotocamera scatta una raffica di foto a circa 1,0 fotogrammi al secondo (fps). La ripresa si interrompe quando si rilascia il pulsante di scatto, o quando sono state scattate dieci foto tenendo premuto il pulsante di scatto.
- La velocità massima dei fotogrammi durante la ripresa in sequenza può variare a seconda del formato immagine impostato e della card di memoria utilizzata.
- L'illuminatore ausiliario AF non si accende, indipendentemente dall'impostazione dell'illuminatore AF ( 110).



			No		No		0.0*
-------------------------------------------------------------------------------------	-------------------------------------------------------------------------------------	-------------------------------------------------------------------------------------	----	-------------------------------------------------------------------------------------	----	-------------------------------------------------------------------------------------	------

* È possibile selezionare altre impostazioni.

NR: le foto scattate nei modi Scena che utilizzano la funzione **NR** possono essere sottoposte a elaborazione per ridurre eventuali disturbi, pertanto la registrazione potrebbe richiedere più tempo.

Icone utilizzate per le descrizioni

Nelle descrizioni riportate nel presente capitolo verranno utilizzate le seguenti icone:  modo Flash ( 30);  autoscatto ( 32);  modo Macro ( 33);  compensazione dell'esposizione ( 34).

Ritratto notturno



Utilizzare questo modo per ottenere un bilanciamento naturale tra l'illuminazione del soggetto e dello sfondo nei ritratti scattati di notte.

- La fotocamera rileva automaticamente un volto che guarda in macchina, eseguendo la messa a fuoco su di esso (Riprese con la funzione di priorità al volto → 92).
- Se la fotocamera rileva più volti, mette a fuoco su quello più vicino.
- Se non rileva nessun volto, la fotocamera mette a fuoco il soggetto che si trova al centro del fotogramma.
- Lo zoom digitale non è disponibile.



	1		No ²		No		0.0 ²
--	---	--	-----------------	--	----	--	------------------

¹ Fill flash con sincro su tempi lenti e riduzione occhi rossi.

² È possibile selezionare altre impostazioni.

Feste/interni



Consente di cogliere gli effetti della luce di candela o di altre luci sullo sfondo in interni.

- La fotocamera esegue la messa a fuoco sul soggetto al centro dell'inquadratura.
- Poiché il movimento della fotocamera influisce sulla qualità delle immagini, tenere ben ferma la fotocamera. Durante le riprese in condizioni di scarsa illuminazione, è consigliabile posizionare la fotocamera su un cavalletto. Se si utilizza un cavalletto, impostare **Riduzione vibrazioni** (109) su **No**.

Riduzione vibrazioni (109) su **No**.

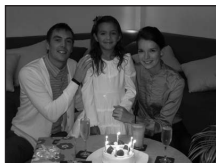

	1		No ²		No		0.0 ²
--	---	--	-----------------	--	----	--	------------------

¹ Fill flash con sincro su tempi lenti e riduzione occhi rossi. È possibile selezionare altre impostazioni.

² È possibile selezionare altre impostazioni.

Spiaggia/neve



Consente di cogliere la luminosità di soggetti come paesaggi innevati, spiagge o distese di acqua illuminate dal sole.

- La fotocamera esegue la messa a fuoco sul soggetto al centro dell'inquadratura.



	AUTO*		No*		No*		0.0*
--	-------	--	-----	--	-----	--	------

* È possibile selezionare altre impostazioni.

: per i modi Scena con è consigliabile utilizzare un cavalletto. Se si utilizza un cavalletto, impostare **Riduzione vibrazioni** (109) su **No**.

: le foto scattate nei modi Scena che utilizzano la funzione possono essere sottoposte a elaborazione per ridurre eventuali disturbi, pertanto la registrazione potrebbe richiedere più tempo.

Riprese nel modo Scena

Tramonto



Consente di riprodurre le tonalità intense di albe e tramonti.

- La fotocamera mette a fuoco all'infinito. Quando si preme parzialmente il pulsante di scatto, l'area di messa a fuoco o l'indicatore di messa a fuoco (6) si accendono sempre con luce verde; i soggetti a distanza ravvicinata possono tuttavia non risultare a fuoco se la fotocamera mette a fuoco all'infinito.
- L'illuminatore ausiliario AF non si accende, indipendentemente dall'impostazione dell'illuminatore AF (110).



No*



No



0.0*

* È possibile selezionare altre impostazioni.

Aurora/crepuscolo



Consente di riprodurre i colori visibili prima dell'alba o dopo il tramonto, quando la luce del sole è radente.

- La fotocamera mette a fuoco all'infinito. Quando si preme parzialmente il pulsante di scatto, l'area di messa a fuoco o l'indicatore di messa a fuoco (6) si accendono sempre con luce verde; i soggetti a distanza ravvicinata possono tuttavia non risultare a fuoco se la fotocamera mette a fuoco all'infinito.
- L'illuminatore ausiliario AF non si accende, indipendentemente dall'impostazione dell'illuminatore AF (110).



No*



No



0.0*

* È possibile selezionare altre impostazioni.

Paesaggio notturno



I tempi di posa lunghi consentono di ottenere bellissimi paesaggi notturni.

- La fotocamera mette a fuoco all'infinito. Quando si preme parzialmente il pulsante di scatto, l'area di messa a fuoco o l'indicatore di messa a fuoco (6) si accendono sempre con luce verde; i soggetti a distanza ravvicinata possono tuttavia non risultare a fuoco se la fotocamera mette a fuoco all'infinito.
- L'illuminatore ausiliario AF non si accende, indipendentemente dall'impostazione dell'illuminatore AF (110).



No*



No



0.0*

* È possibile selezionare altre impostazioni.







: per i modi Scena con è consigliabile utilizzare un cavalletto. Se si utilizza un cavalletto, impostare **Riduzione vibrazioni** (109) su **No**.

: le foto scattate nei modi Scena che utilizzano la funzione possono essere sottoposte a elaborazione per ridurre eventuali disturbi, pertanto la registrazione potrebbe richiedere più tempo.

Macro/primo piano

NR

Questo modo consente di fotografare fiori, insetti e altri piccoli oggetti posti a distanza ravvicinata.

- Viene attivato il modo Macro ( 33) e la fotocamera porta automaticamente lo zoom nella posizione più vicina in cui può eseguire la messa a fuoco.
- La fotocamera può eseguire la messa a fuoco a distanze di appena 3 cm dal soggetto nella posizione grandangolare in corrispondenza della quale  e l'indicatore dello zoom diventano verdi (indicatore zoom posizionato prima di ). La distanza minima di messa a fuoco varia a seconda della posizione dello zoom.
- Modo area AF** è impostato su **Manuale** ( 90). Premere il pulsante  per scegliere l'area di messa a fuoco in cui verrà eseguita la messa a fuoco.
- La fotocamera mette a fuoco continuamente fino a quando non si blocca la messa a fuoco premendo parzialmente il pulsante di scatto.
- Poiché il movimento della fotocamera influisce sul risultato delle foto, controllare le impostazioni di **Riduzione vibrazioni** ( 109) e **Rilevam. movimento** ( 110) e tenere ben ferma la fotocamera.





			No*		Accesa		0.0*
-----------------------------------------------------------------------------------	-----------------------------------------------------------------------------------	-----------------------------------------------------------------------------------	-----	-----------------------------------------------------------------------------------	--------	-----------------------------------------------------------------------------------	------

* È possibile selezionare altre impostazioni. Durante le riprese con il flash, tenere presente che il flash potrebbe non essere in grado di illuminare l'intero soggetto a distanze inferiori a 50 cm.

Alimenti

NR

Da utilizzare per fotografare prodotti alimentari. Per informazioni dettagliate, consultare la sezione "Scatto di foto nel modo Alimenti" ( 41).

- Modo area AF** è impostato su **Manuale** ( 90). Premere il pulsante  per scegliere l'area di messa a fuoco in cui verrà eseguita la messa a fuoco.







			No*		Accesa		0.0*
-----------------------------------------------------------------------------------	-----------------------------------------------------------------------------------	-----------------------------------------------------------------------------------	-----	-----------------------------------------------------------------------------------	--------	-----------------------------------------------------------------------------------	------

* È possibile selezionare altre impostazioni.

Museo

Utilizzare questo modo per le riprese in interni, nelle situazioni in cui non è consentito l'uso del flash (ad esempio, nei musei e nelle gallerie d'arte) oppure in altri luoghi in cui si desidera escludere il flash.

- La fotocamera esegue la messa a fuoco sul soggetto al centro dell'inquadratura.
- Durante la ripresa viene attivata la funzione **BSS** (Scelta dello scatto migliore) ( 88).
- Poiché il movimento della fotocamera influisce sul risultato delle foto, controllare le impostazioni di **Riduzione vibrazioni** ( 109) e **Rilevam. movimento** ( 110) e tenere ben ferma la fotocamera.
- L'illuminatore ausiliario AF non si accende, indipendentemente dall'impostazione dell'illuminatore AF ( 110).



			No*		No*		0.0*
-------------------------------------------------------------------------------------	-------------------------------------------------------------------------------------	-------------------------------------------------------------------------------------	-----	-------------------------------------------------------------------------------------	-----	-------------------------------------------------------------------------------------	------

* È possibile selezionare altre impostazioni.

NR: le foto scattate nei modi Scena che utilizzano la funzione **NR** possono essere sottoposte a elaborazione per ridurre eventuali disturbi, pertanto la registrazione potrebbe richiedere più tempo.

Fuochi artificiali



I tempi di posa lunghi consentono di catturare le esplosioni di luce dei fuochi artificiali.

- La fotocamera mette a fuoco all'infinito. Quando si preme parzialmente il pulsante di scatto, l'indicatore di messa a fuoco (☑ 26) si illumina in verde; i soggetti a distanza ravvicinata possono però non risultare a fuoco se la fotocamera mette a fuoco all'infinito.
- Rilevam. movimento** (☑ 110) è impostato su **No**.
- L'illuminatore ausiliario AF non si accende, indipendentemente dall'impostazione dell'illuminatore AF (☑ 110).



No



No



0.0

Copia



Consente di ottenere immagini nitide di testi o disegni con sfondo bianco oppure di supporti stampati.

- La fotocamera esegue la messa a fuoco sul soggetto al centro dell'inquadratura.
- Utilizzare il modo Macro (☑ 33) per mettere a fuoco a breve distanza.
- Il testo e i disegni colorati potrebbero non essere riprodotti correttamente.



No*



No*



0.0*

* È possibile selezionare altre impostazioni.

Controluce

Utilizzare quando la fonte di illuminazione si trova dietro il soggetto, mettendone in ombra i tratti e i dettagli. Il flash scatta automaticamente per schiarire le zone in ombra ("fill-in").

- La fotocamera esegue la messa a fuoco sul soggetto al centro dell'inquadratura.



No*



No



0.0*

* È possibile selezionare altre impostazioni.

(☑): per i modi Scena con (☑) è consigliabile utilizzare un cavalletto. Se si utilizza un cavalletto, impostare **Riduzione vibrazioni** (☑ 109) su **No**.

(NR): le foto scattate nei modi Scena che utilizzano la funzione (NR) possono essere sottoposte a elaborazione per ridurre eventuali disturbi, pertanto la registrazione potrebbe richiedere più tempo.

📷 Panorama assistito



Utilizzare questo modo per scattare una serie di fotografie da unire successivamente in un'unica immagine panoramica con il software Panorama Maker fornito in dotazione. Per informazioni dettagliate, consultare "Scatto di foto per la creazione di un'immagine panoramica" (📖 43).



* È possibile selezionare altre impostazioni.

Scatto di foto nel modo Alimenti

Utilizzare per fotografare prodotti alimentari.

- 1 Utilizzare il multi-selettore a rotazione per scegliere 🍴 **Alimenti** nel menu Scena, quindi premere il pulsante (📖 35).

Viene attivato il modo Macro (📖 33) e la fotocamera porta automaticamente lo zoom nella posizione più vicina in cui può eseguire la messa a fuoco.







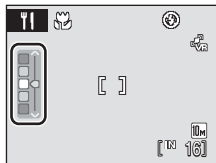



- 2 Premere il multi-selettore a rotazione ▲ o ▼ per scegliere il bilanciamento del bianco.

- Premere ▲ per aumentare la quantità di rosso o ▼ per aumentare la quantità di blu.



3 Inquadrare il soggetto.

- La fotocamera può eseguire la messa a fuoco a una distanza di appena 3 cm nella posizione grandangolare in corrispondenza della quale  e l'indicatore dello zoom diventano verdi (indicatore zoom posizionato prima di ). La distanza minima di messa a fuoco varia a seconda della posizione dello zoom.
- Poiché il movimento della fotocamera influisce sul risultato delle foto, controllare l'impostazione di **Riduzione vibrazioni** ( 109) e tenere ben ferma la fotocamera.
- **Modo area AF** è impostato su **Manuale** ( 90). Premere il pulsante  per spostare l'area di messa a fuoco. Premere il multi-selettore a rotazione  per selezionare un'area di messa a fuoco, quindi premere nuovamente il pulsante  per attivare l'area di messa a fuoco selezionata.
- Mentre l'area di messa a fuoco bloccata, è possibile regolare le impostazioni dell'autoscatto ( 32) e della compensazione dell'esposizione ( 34).

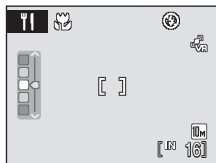
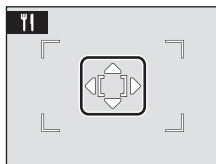

4 Premere il pulsante di scatto per scattare la foto.

- Premendo parzialmente il pulsante di scatto si blocca la messa a fuoco e premendo il pulsante di scatto a fondo corsa si scatta una foto.
- Se la fotocamera non è in grado di mettere a fuoco, l'area di messa a fuoco lampeggia con luce di colore rosso. Modificare la composizione e premere di nuovo parzialmente il pulsante di scatto.

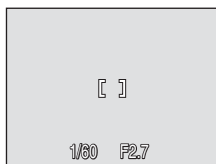

Note sul modo Alimenti

Il modo flash è disabilitato. Il modo Macro ( 33) è fisso su **ON**.

Bilanciamento del bianco nel modo Alimenti

- L'aumento della quantità di rosso o blu fa diminuire l'effetto dell'illuminazione.
- La modifica del bilanciamento bianco nel modo Alimenti non influisce sul bilanciamento del bianco nel menu di ripresa ( 85).
- Il valore di bilanciamento del bianco applicato nel modo Alimenti rimane salvato nella memoria della fotocamera anche in seguito allo spegnimento, e verrà nuovamente applicato quando si rileszionerà il modo Alimenti.

Scatto di foto per la creazione di un'immagine panoramica

La fotocamera mette a fuoco il soggetto al centro dell'inquadratura. Per ottenere risultati ottimali, utilizzare un cavalletto. Se si utilizza un cavalletto per stabilizzare la fotocamera durante le riprese, impostare **Riduzione vibrazioni** (☒ 109) su **No**.

- 1** Utilizzare il multi-selettore a rotazione per scegliere **Panorama assistito** nel menu Scena, quindi premere il pulsante **OK** (☒ 35).

- Viene visualizzata l'icona (▷), che indica la direzione in cui saranno unite le foto.

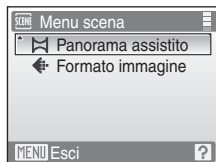

- 2** Utilizzare il multi-selettore a rotazione per scegliere la direzione, quindi premere il pulsante **OK**.

- Selezionare la direzione in cui verranno unite le immagini per creare il panorama: a destra (▷), a sinistra (◁), verso l'alto (△) o verso il basso (▽).
- L'icona gialla di direzione panorama (▷▷) si sposta nella direzione selezionata; premere il pulsante **OK** per scegliere la direzione. Nella direzione selezionata verrà visualizzata un'icona bianca di direzione panorama (▷).
- Se necessario, in questo passaggio eseguire le impostazioni relative al modo Flash (☒ 30), all'autoscatto (☒ 32), al modo Macro (☒ 33) e alla compensazione dell'esposizione (☒ 34).
- Premere il pulsante **OK** per selezionare nuovamente la direzione.



- 3** Scattare la prima foto.

- La fotografia scattata viene visualizzata in 1/3 del monitor.



- 4** Scattare la seconda foto.

- Comporre l'immagine successiva in modo che sia sovrapposta alla precedente.
- Ripetere questi passaggi fino a scattare il numero necessario di foto per completare la scena.



- 5** Al termine della ripresa, premere il pulsante **OK**.
La fotocamera torna nella condizione descritta al passaggio 2.



✓ Panorama assistito

Una volta scattata la prima foto, non è possibile regolare le impostazioni relative al modo Flash, all'autoscatto, al modo Macro e alla compensazione dell'esposizione. Le foto non possono essere eliminate, né è possibile regolare lo zoom o il formato immagine (**83**) fino al completamento della serie.

Le serie panoramiche vengono interrotte se la fotocamera passa al modo standby con la funzione di autospegnimento (**112**) durante la ripresa. Si consiglia di impostare su un valore più alto l'opzione relativa al tempo che deve trascorrere prima che venga attivata la funzione di autospegnimento.

📷 Indicatore AE/AF-L

Sul monitor appare **AE/AF-L**, per indicare che il bilanciamento del bianco, l'esposizione e la messa a fuoco sono stati bloccati sui valori impostati per la prima foto. Tutte le foto scattate in una serie panoramica presentano le stesse impostazioni di esposizione, bilanciamento del bianco e messa a fuoco.



📷 Nomi dei file d'immagine e delle cartelle

I file vengono memorizzati in cartelle denominate con un numero di cartella seguito da "P_" e da un numero di tre cifre per le foto scattate con la funzione Panorama assistito (es. "101P_001"). I numeri di file vengono assegnati automaticamente, a partire da "0001".







📷 Panorama Maker

Installare Panorama Maker dal CD-ROM Software Suite in dotazione. Trasferire le immagini a un computer (**70**) e utilizzare Panorama Maker (**73**) per unirle in un'unica immagine panoramica.

Riprese nel modo Scena selezionato dalla fotocamera (Selezione scene auto)



Con questa funzione, pensata per le riprese più semplici, la fotocamera seleziona automaticamente il modo Scena più adatto alle condizioni di ripresa.

Quando si inquadra un soggetto nel modo Selezione scene auto , la fotocamera seleziona automaticamente uno dei seguenti modi Scena:

- **Auto**  22
- **Ritratto**  36
- **Paesaggio**  36
- **Ritratto notturno**  37
- **Paesaggio notturno**  38
- **Macro/primopiano**  39
- **Controluce**  40

Per informazioni più dettagliate su questi modi Scena, consultare le pagine indicate sopra.

Riprese nel modo Selezione scene auto

- 1 Per passare al modo Selezione scene auto premere il pulsante **MODE** nel modo di ripresa, selezionare  mediante il multi-selettore a rotazione, quindi premere il pulsante .

La fotocamera passa al modo Selezione scene auto.



- 2 Inquadrare il soggetto e scattare.

Quando la fotocamera seleziona automaticamente un modo Scena, l'icona del modo di ripresa cambia, e viene visualizzata l'icona del modo Scena attivato.

: Auto

: Paesaggio notturno

: Ritratto

: Macro/primopiano

: Paesaggio

: Controluce

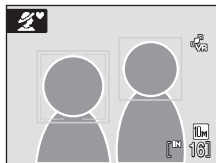

: Ritratto notturno



Premere parzialmente il pulsante di scatto per impostare la messa a fuoco e l'esposizione.



Premere il pulsante di scatto a fondo corsa per scattare la foto.

Note sul modo Selezione scene auto



La fotocamera potrebbe non selezionare il modo Scena desiderato, a seconda delle condizioni di ripresa. In tal caso, passare al modo  (auto)  22 oppure selezionare manualmente il modo Scena desiderato  35).

Modo flash nel modo Selezione scene auto

In questo modo possono essere selezionate le impostazioni  **RAUTO** (Auto) (impostazione predefinita) e  (No) del modo flash ( 30).

- Se è selezionato  **RAUTO** (Auto), la fotocamera seleziona automaticamente l'impostazione ottimale del modo flash per il modo Scena che ha selezionato.
- Se è selezionato  (No), il flash non viene attivato, indipendentemente dalle condizioni di ripresa.

Restrizioni relative all'uso delle funzioni nel modo Selezione scene auto



- Quando si preme il pulsante **MENU** nel modo Selezione scene auto, viene visualizzato solo il menu **Formato immagine**. Le modifiche apportate all'impostazione del formato immagine in questo modo vengono applicate a tutti i modi di ripresa (ad eccezione del menu Filmato).
- Lo zoom digitale non è disponibile.
- Il pulsante del modo Macro sul multi-selettore a rotazione ( 9, 33) è disabilitato.
- **Modo area AF** ( 90) è impostato su **Auto** nel modo  (Macro/primo piano).

Modo Bambino in movimento

Utilizzare per le riprese di soggetti in movimento. In seguito alla selezione del soggetto, l'area di messa a fuoco lo segue automaticamente.

- 1** Per passare al modo Bambino in movimento premere il pulsante **MODE** nel modo di ripresa, selezionare  mediante il multi-selettore a rotazione, quindi premere il pulsante **OK**.



- Al centro del monitor viene visualizzato un bordo bianco.
- Il modo Flash ( 30) è impostato su  (No) (questa impostazione può essere modificata).

2 Selezionare un soggetto.

- Inquadrare il soggetto al centro del bordo e premere il pulsante **OK**.
 - Il soggetto viene selezionato e appare circondato da un doppio bordo giallo.
 - Se la fotocamera non è in grado di mettere a fuoco il soggetto, il bordo singolo diventa rosso. Modificare la composizione e riprovare.
- Quando il soggetto selezionato non è visibile sul monitor, il doppio bordo scompare e la selezione verrà annullata. Selezionare nuovamente il soggetto.

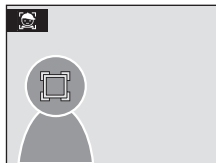

3 Premere parzialmente il pulsante di scatto.

- La fotocamera mette a fuoco l'area di messa a fuoco delimitata dal doppio bordo. Il doppio bordo diventa verde e la messa a fuoco viene bloccata.
- Se la fotocamera non è in grado di mettere a fuoco, il doppio bordo lampeggia. Premere ancora parzialmente il pulsante di scatto e mettere a fuoco.
- Se si preme parzialmente il pulsante di scatto quando il doppio bordo non è visualizzato, la fotocamera mette a fuoco il soggetto al centro del fotogramma.

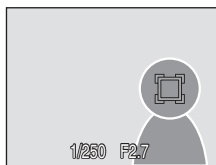

4 Premere il pulsante di scatto a fondo corsa.

- L'immagine sarà registrata sulla card di memoria o nella memoria interna.



Modo Bambino in movimento



- Non regolare il modo Flash e le impostazioni di compensazione dell'esposizione dopo aver selezionato il soggetto. Se si regola una delle impostazioni dopo la selezione del soggetto, la selezione verrà annullata. La selezione del soggetto verrà annullata anche se si eliminano immagini, si regola lo zoom o si modificano le impostazioni del formato immagine (🔍 83).
- In alcune situazioni, ad esempio con soggetti in movimento rapido, la fotocamera potrebbe non essere in grado di seguire il soggetto selezionato.
- In alcuni rari casi, la ripresa con l'autofocus potrebbe non dare i risultati sperati (🔍 27), e il soggetto potrebbe non essere a fuoco nonostante il doppio bordo sia illuminato in verde. In questo caso, passare al modo  (auto) e impostare **Modo area AF** su **Manuale** o **Area centrale**, eseguire nuovamente la messa a fuoco su un altro soggetto posizionato alla stessa distanza dalla fotocamera del soggetto del ritratto e utilizzare il blocco della messa a fuoco (🔍 91).

Funzioni disponibili nel modo Bambino in movimento

- Lo zoom digitale non è disponibile.
- È possibile regolare le impostazioni del modo Flash (🔍 30) e della compensazione dell'esposizione (🔍 34).
- Quando si preme il pulsante **MENU** nel modo Bambino in movimento, viene visualizzato solo il menu **Formato immagine** (🔍 83). Le modifiche apportate all'impostazione del formato immagine in questo modo vengono applicate a tutti i modi di ripresa (ad eccezione del menu Filmato).

Riprese nel modo Sorriso

La fotocamera rileva automaticamente i soggetti dal volto sorridente.

- 1** Per passare al modo Sorriso, premere il pulsante **MODE** nel modo di ripresa, selezionare  mediante il multi-selettore a rotazione, quindi premere il pulsante .

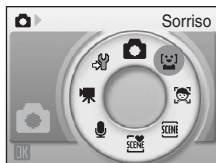

- 2** Inquadrare un soggetto.

- Puntare la fotocamera sul soggetto.
- Quando la fotocamera rileva un volto che guarda in macchina, l'area di messa a fuoco che lo contiene viene visualizzata con un doppio bordo giallo. La fotocamera mette a fuoco il volto circondato dal doppio bordo. Il doppio bordo diventa verde e la messa a fuoco viene bloccata.
- Se la fotocamera rileva più di un volto, quello più vicino viene circondato da un doppio bordo, mentre gli altri vengono circondati da un bordo singolo. La macchina può rilevare un massimo di tre volti.

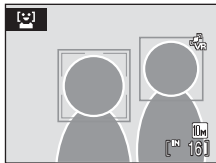

- 3** L'otturatore scatta automaticamente.

- Se la fotocamera rileva un sorriso sul volto della persona circondato dal doppio bordo, l'otturatore scatta automaticamente.
- Quando l'otturatore scatta, la fotocamera effettua automaticamente la ripresa, ripetendo più volte la sequenza di rilevamento del volto sorridente e di scatto automatico dell'otturatore.
- Quando la fotocamera rileva un volto, la spia dell'autoscatto  4 lampeggia. Subito dopo lo scatto dell'otturatore con rilevamento di un volto sorridente, la spia dell'autoscatto lampeggia rapidamente.

- 4** Per uscire dal modo Sorriso, premere il pulsante **MODE**.

- Passare a un altro modo di ripresa.
- In caso di esaurimento della memoria interna o della card di memoria, la fotocamera interrompe le riprese.



Modo Sorriso

Nelle seguenti situazioni, se non si esegue alcuna operazione in modo Sorriso, viene attivata la funzione di autospegnimento  112).

- Se la fotocamera non è in grado di rilevare uno o più volti.
- Se la fotocamera ha rilevato uno o più volti, ma non rileva un volto sorridente.

Funzioni di priorità al volto e rilevamento volto sorridente

Quando è puntata sul volto di una persona che guarda in macchina in modo Sorriso, la fotocamera rileva automaticamente il volto e il sorriso sul volto in questione.

- In determinate condizioni di ripresa, la funzione di priorità al volto non viene attivata e il volto sorridente non può pertanto essere rilevato.
- Per ulteriori informazioni sulla funzione di priorità al volto, consultare "Riprese con la funzione di priorità al volto" (☰ 92).

Funzionamento del pulsante di scatto

Premere il pulsante di scatto per scattare la foto.

- Quando la macchina rileva un volto, la messa a fuoco viene bloccata su di esso.
- Se non rileva nessun volto, la fotocamera mette a fuoco il soggetto che si trova al centro del fotogramma.

Funzioni disponibili nel modo Sorriso

- È possibile regolare le impostazioni del modo Flash (☰ 30) e della compensazione dell'esposizione (☰ 34).
- Lo zoom digitale non è disponibile.
- Quando si preme il pulsante **MENU** nel modo Sorriso, viene visualizzato solo il menu **Formato immagine** (☰ 83). Le modifiche apportate all'impostazione del formato immagine in questo modo vengono applicate a tutti i modi di ripresa (ad eccezione del menu Filmato).

Ulteriori informazioni

Per ulteriori informazioni sulle riprese di soggetti con cui l'autofocus potrebbe non funzionare correttamente, consultare "Autofocus" (☰ 27).

Visualizzazione di più immagini: Riproduzione miniatura

Premere il pulsante **W** (📷) nel modo di visione play a pieno formato (📷 28) per visualizzare le immagini come miniature in "fogli di provini".



Durante la visualizzazione delle miniature, è possibile effettuare le seguenti operazioni.

Per	Funzione	Descrizione	📷
Scegliere le immagini		Per scegliere le immagini, ruotare il multi-selettore a rotazione, oppure premere ◀, ▶, ▲ o ▼.	9
Aumentare il numero di miniature visualizzate	W (📷)	Premere il pulsante W (📷) per aumentare il numero di miniature visualizzate: 9 → 16 → 25	-
Diminuire il numero di miniature visualizzate	T (📷)	Premere il pulsante T (📷) per diminuire il numero di miniature visualizzate: 25 → 16 → 9	-
Ritornare al modo di visione play a pieno formato	OK (📷)	Premere il pulsante OK .	28
Passare al modo di ripresa		Premere il pulsante per ritornare all'ultimo modo di ripresa selezionato.	28

Visualizzazione del modo Riproduzione miniatura

Quando si seleziona l'opzione Impostazioni stampa (📷 80) o si selezionano immagini protette (📷 98) nel modo Riproduzione miniature, contemporaneamente viene visualizzata anche l'icona mostrata a destra. I filmati vengono visualizzati come sequenze di fotogrammi in tutti i modi Riproduzione miniature.

Icona ordine di stampa Icona di protezione

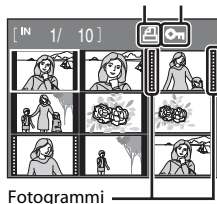

Uno sguardo da vicino: Zoom in modo play

Quando si preme il pulsante **T** (🔍) nel modo di visione play a pieno formato (📺 28), l'immagine corrente viene ingrandita e centrata nel monitor.

La guida in basso a destra mostra la parte dell'immagine ingrandita.



Durante la visualizzazione delle immagini ingrandite, è possibile effettuare le seguenti operazioni.

Per	Funzione	Descrizione	📺
Ingrandire l'immagine	T (🔍)	L'ingrandimento aumenta ogni volta che si preme il pulsante T (🔍) fino a un massimo di 10x.	-
Ridurre l'immagine	W (📏)	L'ingrandimento diminuisce ogni volta che si preme il pulsante W (📏). Quando si raggiunge un rapporto d'ingrandimento pari a 1x, la visualizzazione torna al modo di visione play a pieno formato.	-
Spostare l'area di visualizzazione		Premere il multi-selettore a rotazione ▲, ▼, ◀, ▶ per spostare l'area di visualizzazione su altre porzioni dell'immagine.	9
Ritornare al modo di visione play a pieno formato	OK	Premere il pulsante OK .	28
Ritagliare l'immagine	MENU	Premere il pulsante MENU per ritagliare l'immagine corrente e includere solo la parte visualizzata sul monitor.	55
Passare al modo di ripresa		Premere il pulsante per ritornare all'ultimo modo di ripresa selezionato.	28

Foto scattate con la funzione di priorità al volto

Quando si ingrandisce (zoom in modo play) un'immagine scattata con la funzione di priorità al volto, l'ingrandimento viene eseguito ponendo al centro del monitor il volto rilevato durante la ripresa.

- Se durante la ripresa erano stati rilevati più volti, l'immagine verrà ingrandita ponendo al centro del monitor il volto su cui è stata eseguita la messa a fuoco. Per visualizzare gli altri volti rilevati, premere il multi-selettore a rotazione ▲, ▼, ◀, ▶.
- Quando si preme il pulsante **T** (🔍) o **W** (📏) per regolare il rapporto di zoom, al centro del monitor viene visualizzato il centro dell'immagine (visualizzazione normale zoom in modo play), non il volto.

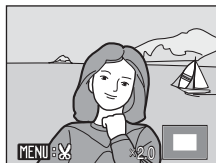

Modifica delle immagini

Questa fotocamera consente di modificare direttamente le immagini e di salvarle come file separati (📷 117).

Funzione di modifica	Descrizione
D-Lighting (📷 54)	Consente di creare una copia dell'immagine corrente con una luminosità e un contrasto migliori, in modo da rendere più luminose le parti scure della foto.
Ritaglio (📷 55)	Consente di ingrandire l'immagine o migliorare la composizione e creare una copia contenente soltanto la parte visibile sul monitor.
Mini-foto (📷 56)	Consente di creare una copia di dimensioni ridotte dell'immagine, adatta per essere utilizzata nelle pagine Web o come allegato ai messaggi e-mail.

Modifica delle immagini

- Le immagini scattate con formato immagine 📷 16:9 (3584) o 📷 16:9 (1920) (📷 83) non possono essere modificate.
- Le funzioni di modifica di questa fotocamera non possono essere utilizzate con foto scattate con fotocamere di altre marche o modelli.
- Se in futuro si prevede di visionare una copia creata con questa fotocamera su una fotocamera di altra marca o modello, tenere presente che potrebbe non essere possibile visualizzare l'immagine o trasferirla su computer.
- Le funzioni di modifica non sono disponibili se la memoria interna o la card di memoria non dispongono di spazio libero sufficiente.

Limitazioni alla modifica delle immagini (✓: disponibile, -: non disponibile)

Prima modifica	Seconda modifica		
	D-Lighting	Ritaglio	Mini-foto
D-Lighting	-	✓	✓
Ritaglio	-	-	-
Mini-foto	-	-	-

- Non è possibile modificare due volte le immagini con la stessa funzione di modifica.
- La funzione D-Lighting deve essere applicata per prima, poiché vi sono delle limitazioni relative alle combinazioni possibili.

Immagini originali e copie modificate

- Le copie create con le funzioni di modifica non vengono eliminate se si cancellano le immagini originali. Se si cancellano copie create con la funzione di modifica, le immagini originali non vengono eliminate.
- Le copie modificate vengono memorizzate con la data e l'ora di registrazione dell'immagine originale.
- Le copie modificate non vengono contrassegnate per la stampa (📷 80) o per la protezione (📷 98) come avviene per l'originale.

Miglioramento della luminosità e del contrasto: D-Lighting

La funzione D-Lighting consente di creare copie con luminosità e contrasto migliori, per rendere più luminose le aree scure dell'immagine. Le copie migliorate vengono salvate come file separati.

- 1 Selezionare l'immagine desiderata nel modo di visione play a pieno formato (📷 28) o Riproduzione miniature (📷 51), quindi premere il pulsante **MENU**.

Viene visualizzato il menu Play.

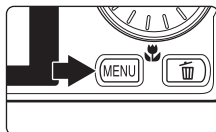

- 2 Utilizzare il multi-selettore a rotazione per scegliere **D-Lighting**, quindi premere il pulsante **OK**.

La versione originale verrà visualizzata a sinistra, la versione modificata a destra.



- 3 Scegliere **Ok** e premere il pulsante **OK**.

Viene creata una nuova copia con una luminosità e un contrasto migliori.

Per annullare la funzione D-Lighting, scegliere **Annulla** e premere il pulsante **OK**.

Nel modo play le copie create con la funzione D-Lighting sono riconoscibili per la presenza dell'icona 📷.

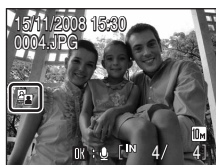

Ulteriori informazioni

Per ulteriori informazioni, consultare "Nomi dei file d'immagine/audio e delle cartelle" (📷 117).

Creazione di una copia ritagliata: Ritaglio

Questa funzione consente di creare una copia contenente solo la porzione dell'immagine visibile nel monitor quando **MENU** (☰) è visualizzato sul monitor con lo zoom in modo play (52) attivato. Le immagini ritagliate vengono memorizzate come file separati.

- 1** Nel modo di visione play a pieno formato, premere il pulsante **T** (Q) per ingrandire l'immagine.

Per ritagliare un'immagine visualizzata con orientamento verticale ("ritratto"), ingrandirla fino a quando le strisce nere ai due lati del monitor non scompariranno. L'immagine ritagliata verrà visualizzata con orientamento orizzontale ("paesaggio").

Per ritagliare l'immagine mantenendo l'orientamento verticale ("ritratto"), utilizzare preventivamente l'opzione **Ruota immagine** (99) per ruotarla in modo che venga visualizzata con orientamento orizzontale. Quindi, ingrandirla per utilizzare la funzione di ritaglio, ritagliare l'immagine e infine ruotare l'immagine ritagliata per riportarla all'orientamento verticale ("ritratto").

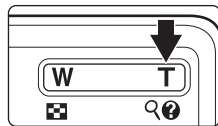

- 2** Ottimizzare la composizione della copia.

Premere i pulsanti zoom, il pulsante **T** (Q) o **W** (W) per regolare il rapporto di zoom.

Premere il multi-selettore a rotazione ▲, ▼, ◀, ▶ per scorrere l'immagine fino a visualizzare sul monitor solo la parte da copiare.



- 3** Premere il pulsante **MENU**.

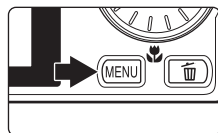



- 4** Utilizzare il multi-selettore a rotazione per scegliere **Si**, quindi premere il pulsante **OK**.

Viene creata una nuova immagine contenente soltanto la parte visibile sul monitor.

Per annullare la creazione di una copia ritagliata, scegliere **No**, quindi premere il pulsante **OK**.



Dimensione foto



Dal momento che l'area da salvare è ridotta, anche la copia ritagliata avrà dimensioni inferiori (numero di pixel). Se la copia ritagliata ha una dimensione di 320 x 240 o 160 x 120, nel modo di visione play a pieno formato viene visualizzata l'icona della mini-foto  o  a sinistra dello schermo.



Ulteriori informazioni

Per ulteriori informazioni, consultare "Nomi dei file d'immagine/audio e delle cartelle" (117).

Ridimensionamento delle immagini: Mini-foto

Questa funzione consente di creare una copia di dimensioni ridotte dell'immagine corrente. Le mini copie vengono memorizzate come file JPEG, con un rapporto di compressione di 1:16. Di seguito sono indicati i formati disponibili.

Opzione	Descrizione
 640x480	Adatto per la riproduzione su un televisore.
 320x240	Adatto per la visualizzazione delle immagini in pagine Web.
 160x120	Adatto per l'invio delle immagini come allegati e-mail.

- 1 Selezionare l'immagine desiderata nel modo di visione play a pieno formato ( 28) o Riproduzione miniature ( 51), quindi premere il pulsante **MENU**.

Viene visualizzato il menu Play.

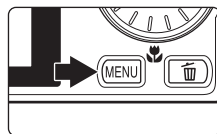

- 2 Utilizzare il multi-selettore a rotazione per scegliere **Mini-foto**, quindi premere il pulsante **OK**.

Per annullare la creazione della copia di dimensioni ridotte e ritornare al modo di ripresa, premere il pulsante **MENU**.



- 3 Scegliere il formato desiderato per la copia, quindi premere il pulsante **OK**.

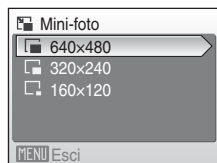

- 4 Scegliere **Sì** e premere il pulsante **OK**.

Viene creata una nuova copia, di dimensioni inferiori.

Per annullare la creazione di una copia di piccole dimensioni, scegliere **No**, quindi premere il pulsante **OK**.



Ulteriori informazioni

Per ulteriori informazioni, consultare "Nomi dei file d'immagine/audio e delle cartelle" ( 117).

Memo vocali: Registrazione e riproduzione

Utilizzando il microfono incorporato della fotocamera è possibile registrare memo vocali per le immagini contrassegnate con **OK** e **[M]** nel modo di visione play a pieno formato (**[M]** 28).



Registrazione di memo vocali

Tenendo premuto il pulsante **OK** viene registrato un memo vocale della durata massima di 20 secondi.

- Non toccare il microfono incorporato durante la registrazione.
- Durante la registrazione, le icone **REC** e **[M]** lampeggiano sul monitor.

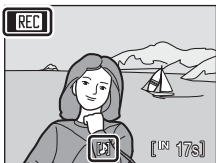

Riproduzione di memo vocali

Per riprodurre un memo vocale nel modo di visione play a pieno formato, premere il pulsante **OK** mentre è visualizzata un'immagine a cui è associato un memo vocale. La riproduzione termina alla fine del memo vocale o quando si preme nuovamente il pulsante **OK**.

- Le immagini con memo vocali sono contrassegnate dall'icona **OK** e **[M]**.
- Utilizzare i pulsanti zoom, il pulsante **T** o **W** per regolare il volume di riproduzione.

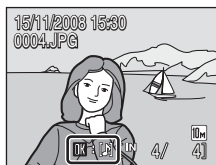

Eliminazione di memo vocali

Selezionare un'immagine a cui è associato un memo vocale e premere il pulsante **[M]**. Utilizzare il multi-selettore a rotazione per scegliere **[M]**, quindi premere il pulsante **OK**. In questo modo viene eliminato solo il memo vocale.

Memo vocali

- Se si elimina un'immagine a cui è associato un memo vocale, verranno eliminati sia l'immagine che il memo vocale.
- Se all'immagine corrente è già associato un memo vocale, non è possibile registrarne uno nuovo. Per modificare il memo vocale esistente, eliminare solo il memo vocale associato all'immagine, quindi registrare quello nuovo.
- Questa fotocamera non può essere utilizzata per associare memo vocali a foto scattate con fotocamere di altre marche o modelli.

Ulteriori informazioni

Per ulteriori informazioni, consultare "Nomi dei file d'immagine/audio e delle cartelle" (**[M]** 117).

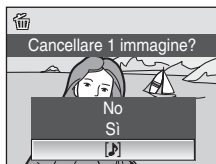

Visualizzazione delle immagini per data

Nel modo Elenca per data è possibile visualizzare le immagini scattate in una data specificata. Nel modo di visione play a pieno formato, come nel modo di visione play, è possibile ingrandire l'immagine visualizzata, modificare le immagini, registrare o riprodurre memo vocali e filmati. Premendo il pulsante **MENU** viene visualizzato il menu Elenca per data, da cui è possibile selezionare tutte le immagini scattate in una data specifica in modo da poterle eliminare, stampare e proteggere.

Selezione di una data nel modo Elenca per data

- 1 Per passare al modo Elenca per data, premere il pulsante **MODE** nel modo di visione play, selezionare **DATE** mediante il multi-selettore a rotazione, quindi premere il pulsante **OK**.

Vengono elencate le date per le quali sono disponibili delle immagini.



COOLPIX S610

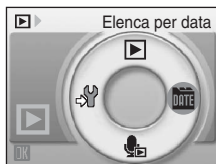

COOLPIX S610c



- 2 Scegliere la data desiderata e premere il pulsante **OK**.

La fotocamera consente di elencare fino a 29 date. Se sono presenti immagini scattate in più di 29 date diverse, tutte le immagini scattate prima delle 29 date più recenti verranno raggruppate sotto la dicitura **Altri**.





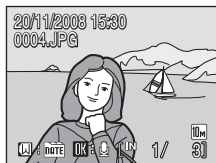
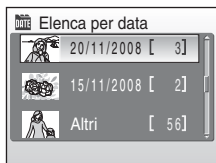

La prima immagine della data specificata viene visualizzata nel modo di visione play a pieno formato.

Premere il pulsante **W** nel modo di visione play a pieno formato per tornare all'elenco date.



Utilizzo del modo Elenca per data

La fotocamera consente di eseguire le seguenti operazioni dalla schermata di selezione della data.

Per	Funzione	Descrizione	
Selezionare la data		Ruotare il multi-selettore a rotazione oppure premere ▲ o ▼ per selezionare una data.	9
Passare al modo di visione play a pieno formato		Premere il pulsante OK per visualizzare la prima foto scattata nella data selezionata. Premere il pulsante W nel modo di visione play a pieno formato per ritornare alla schermata di selezione della data.	29
Eliminare l'immagine		Premere il pulsante  dopo avere selezionato una data. Viene visualizzata una finestra di dialogo. Scegliere Si , quindi premere il pulsante OK per eliminare tutte le immagini scattate nella data selezionata.	28
Visualizzare il menu Elenca per data	MENU	Premere il pulsante MENU per visualizzare il menu Elenca per data.	60
Visualizzare il menu del modo di visione play	MODE	Premere il pulsante MODE per visualizzare il menu di selezione del modo play.	8
Passare al modo di ripresa		Premere il pulsante  per ritornare all'ultimo modo di ripresa selezionato.	28

Note sul modo Elenca per data

- Nel modo Elenca per data è possibile visualizzare le 9.000 immagini più recenti.
- Le immagini scattate senza indicazione della data non vengono elencate in questo modo.

Menu Elenca per data

Nel modo Elenca per data, premere il pulsante **MENU** per visualizzare i menu indicati di seguito solo per le immagini scattate nella data specificata.

D-Lighting*	 54
Impostazioni stampa	 80
Slide show	 97
Cancella	 98
Proteggi	 98
Ruota immagine*	 99
Mini-foto*	 56

* Solo in modo di visione play a pieno formato



Quando si preme il pulsante **MENU** nella schermata di selezione data ( 58), è possibile applicare le opzioni a tutte le immagini scattate nella stessa data o eliminare tutte le immagini scattate nella stessa data. Per applicare le opzioni a immagini singole o per selezionare singole immagini da cancellare, visualizzare un'immagine a pieno formato e premere il pulsante **MENU**.

Impostazioni stampa

Se il contrassegno di stampa è già associato a immagini scattate in date diverse da quella specificata, viene visualizzata la finestra di dialogo **Salvare i contrassegni di stampa per altre date?**. Selezionare **Sì** per aggiungere il nuovo contrassegno di stampa a quello esistente. Selezionare **No** per rimuovere il contrassegno di stampa esistente e lasciare solo quello nuovo.

Registrazione di filmati

Per realizzare filmati con il suono registrato mediante il microfono incorporato, selezionare il modo di ripresa e seguire i passaggi indicati di seguito.

- 1** Per passare al modo Filmato premere il pulsante **MODE** nel modo di ripresa, selezionare  mediante il multi-selettore a rotazione, quindi premere il pulsante .

Il contafotogrammi indica la lunghezza massima di registrazione del filmato.



- 2** Per avviare la registrazione, premere il pulsante di scatto a fondo corsa.

La fotocamera mette a fuoco il soggetto posto al centro dell'inquadratura.





La barra di avanzamento visualizzata nella parte inferiore del monitor indica il tempo di registrazione ancora disponibile.

Per terminare la registrazione, premere di nuovo fino in fondo il pulsante di scatto.

La registrazione si arresta automaticamente quando la memoria interna o la card di memoria risulta piena, quando si raggiungono i 30 minuti di registrazione, o il file del filmato raggiunge una dimensione di 2 GB.



Registrazione di filmati

- Il modo Flash () 30), l'autoscatto () 32) e la compensazione dell'esposizione () 34) non possono essere utilizzati e le relative impostazioni non possono essere modificate. Il modo Macro () 33) può essere utilizzato.
- Le impostazioni del modo Macro non possono essere applicate o modificate durante la registrazione dei filmati. Le impostazioni devono essere selezionate o modificate prima di avviare la registrazione del filmato.
- In seguito all'avvio della registrazione del filmato non è più possibile regolare lo zoom ottico. Lo zoom digitale non può essere applicato prima che inizi la registrazione del filmato. Tuttavia, lo zoom digitale (fino a 2x) può essere utilizzato durante la registrazione dei filmati.

Note sulla registrazione dei filmati

Al termine della registrazione di un filmato nella memoria interna o sulla card di memoria, il monitor ritorna alla visualizzazione normale del modo di ripresa. **Non aprire il coperchio del vano batteria/alloggiamento card di memoria** durante la registrazione dei filmati. Se si spegne la fotocamera o si rimuove la card di memoria durante la registrazione dei filmati, si rischia di perdere i dati o di danneggiare la fotocamera o la card.

Modifica delle impostazioni dei filmati

Le opzioni relative ai filmati e le impostazioni del modo autofocus possono essere modificate dal menu Filmato () 62).



Menu Filmato

Le impostazioni **Opzioni filmato** e **Modo autofocus** (📷 62) possono essere modificate dal menu Filmato.



Premere il pulsante **MENU** nel modo Filmato per visualizzare il menu Filmato e utilizzare il multi-selettore a rotazione per modificare o applicare le impostazioni.

📷 Selezione di Opzioni filmato

Nel menu Filmato sono disponibili le opzioni riportate di seguito.

Opzione	Dimensione immagine e velocità fotogrammi
 Film-TV 640 (impostazione predefinita)	Dimensione foto: 640 × 480 pixel Cadenza di ripresa: 30 fotogrammi al secondo
 Film-ridotto 320	Dimensione foto: 320 × 240 pixel Cadenza di ripresa: 30 fotogrammi al secondo

📄 Opzioni filmato e durata massima del filmato

Opzione	Memoria interna (circa 45 MB)	Card di memoria (256 MB)
 Film-TV 640 (impostazione predefinita)	32 sec.	Circa 2 min 50 sec.
 Film-ridotto 320	1 min 22 sec.	Circa 7 min 14 sec.

* I valori riportati sono indicativi. La durata massima del filmato varia in base alla marca della card di memoria utilizzata.



Questa fotocamera è in grado di registrare filmati di durata massima di 30 minuti, o file di dimensioni massime di 2 GB. Il tempo rimanente (fino al raggiungimento di 30 minuti o di una dimensione di 2 GB) è visualizzato durante la registrazione.

📄 Ulteriori informazioni

Per ulteriori informazioni, consultare "Nomi dei file d'immagine/audio e delle cartelle" (📷 117).

📷 Modo autofocus

Consente di scegliere la modalità di messa a fuoco della fotocamera nel modo Filmato.

Opzione	Descrizione
 AF singolo (impostazione predefinita)	La fotocamera esegue la messa a fuoco quando il pulsante di scatto viene premuto parzialmente, bloccandola in questa posizione durante la ripresa.
 AF permanente	La fotocamera esegue continuamente la messa a fuoco finché non raggiunge una messa a fuoco ottimale, bloccandola. Per impedire che i suoni prodotti dalla messa a fuoco della fotocamera interferiscano con la registrazione, si consiglia di selezionare AF singolo .

Riproduzione di filmati

Nel modo di visione play a pieno formato (28), i filmati sono identificati dalle icone del modo Filmato. Per riprodurre un filmato, visualizzarlo in modo di visione play a pieno formato, quindi premere il pulsante **OK**.



Utilizzare i pulsanti zoom, il pulsante **T** o **W** per regolare il volume di riproduzione.

I comandi del modo play sono visualizzati nella parte superiore del monitor. Premere il multi-selettore a rotazione ◀ o ▶ per scegliere un comando, quindi premere il pulsante **OK** per eseguire l'operazione selezionata. È possibile effettuare le seguenti operazioni.

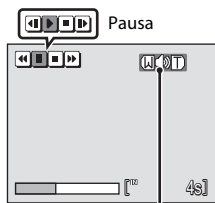

Durante la riproduzione

Indicatore di volume

Per	Selezionare	Descrizione
Riavvolgere	◀	Consente di riavvolgere il filmato. La riproduzione riprende quando si rilascia il pulsante OK .
Fare avanzare	▶	Consente di mandare avanti il filmato. La riproduzione riprende quando si rilascia il pulsante OK .
Mettere in pausa	⏸	Consente di mettere in pausa la riproduzione. Durante la pausa è possibile eseguire le operazioni riportate di seguito.
	◀	Riavvolgimento del filmato di un fotogramma. Il riavvolgimento continua finché si tiene premuto il pulsante OK .
	▶	Avanzamento del filmato di un fotogramma. L'avanzamento continua finché si tiene premuto il pulsante OK .
Terminare	■	Consente di terminare la riproduzione e ritornare al modo visione play a pieno formato.

Filmati

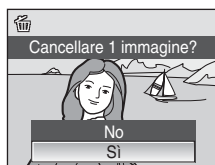

Eliminazione dei file di filmati

Premere il pulsante  quando il filmato è visualizzato nel modo di visione play a pieno formato (28) o è selezionato nel modo Riproduzione miniature (51). Viene visualizzato un messaggio di conferma. Selezionare **Sì**, quindi premere il pulsante **OK** per eliminare il filmato, oppure selezionare **No** per uscire senza eliminare filmato.



Esecuzione di registrazioni vocali

È possibile eseguire registrazioni vocali con il microfono incorporato e riprodurle tramite il diffusore acustico incorporato.

- 1 Per passare al modo Registrazione vocale premere il pulsante **MODE** nel modo di ripresa, selezionare  mediante il multi-selettore a rotazione, quindi premere il pulsante .



Verrà visualizzata la durata della registrazione che è possibile effettuare.

- 2 Per avviare la registrazione, premere il pulsante di scatto a fondo corsa.

La spia si accende durante la registrazione.

Se non si eseguono operazioni per circa 30 secondi, la registrazione vocale ha inizio, si attiva la funzione di autospegnimento della fotocamera e il monitor si spegne.

Per ulteriori informazioni, consultare "Operazioni eseguibili durante la registrazione" (📖 65).

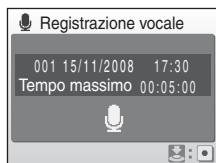

- 3 Per terminare la registrazione, premere nuovamente il pulsante di scatto fino in fondo.

La registrazione termina automaticamente se la memoria interna o la card di memoria risulta piena oppure dopo 120 minuti di registrazione sulla card di memoria.

Ulteriori informazioni

Per ulteriori informazioni, consultare "Nomi dei file d'immagine/audio e delle cartelle" (📖 117).

Operazioni eseguibili durante la registrazione

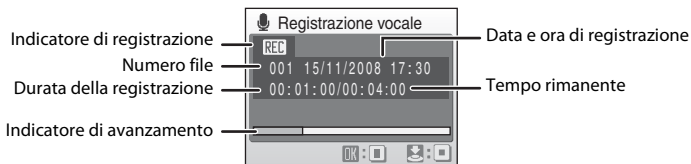

Per	Premere	Descrizione
Riattivare il monitor		Se il monitor si è spento, premere il pulsante per riattivarlo.
Mettere in pausa/riprendere la registrazione		Premere una volta per mettere in pausa la registrazione; la spia inizia a lampeggiare.
Terminare la registrazione		Per terminare la registrazione, premere nuovamente il pulsante di scatto fino in fondo.

Registrazioni vocali



I file trasferiti su un computer possono essere riprodotti con QuickTime o qualsiasi altro lettore di file audio compatibile con i file WAV.

Ulteriori informazioni

Per ulteriori informazioni, consultare "Nomi dei file d'immagine/audio e delle cartelle" 117).

Riproduzione di registrazioni vocali

- 1 Per passare al modo Riproduci file audio, premere il pulsante **MODE** nel modo di ripresa, selezionare  mediante il multi-selettore a rotazione, quindi premere il pulsante **OK**.

Per riprodurre le registrazioni vocali, è inoltre possibile premere il pulsante  nel modo Registrazione vocale ( 64) e visualizzare la schermata di selezione file audio.



COOLPIX S610



COOLPIX S610c



- 2 Scegliere il file audio desiderato e premere il pulsante **OK**.

Il file audio selezionato viene riprodotto.



Operazioni eseguibili durante la riproduzione

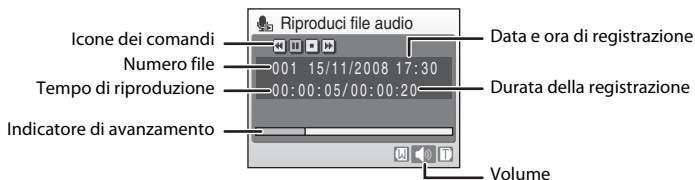

Utilizzare i pulsanti zoom, il pulsante **T** o **W** per regolare il volume di riproduzione. I comandi del modo play sono visualizzati nella parte superiore del monitor. Premere il multi-selettore a rotazione ◀ o ▶ per scegliere un comando, quindi premere il pulsante **OK** per eseguire l'operazione selezionata. È possibile effettuare le seguenti operazioni.

Per	Premere	Descrizione
Riavvolgere	◀	Consente di riavvolgere la registrazione vocale. La riproduzione riprende quando si rilascia il pulsante OK .
Fare avanzare	▶	Consente di fare avanzare la registrazione vocale. La riproduzione riprende quando si rilascia il pulsante OK .
Mettere in pausa	⏸	Consente di mettere in pausa la riproduzione.
	▶	Consente di riprendere la riproduzione in seguito a una pausa.
Terminare	◻	Consente di terminare la riproduzione e passare alla schermata di selezione dei file audio.

Eliminazione di file audio

Premere il pulsante **☒** durante la riproduzione oppure dopo avere selezionato un file audio dalla schermata di selezione file audio. Viene visualizzato un messaggio di conferma. Per eliminare il file, selezionare **Si** e premere il pulsante **OK**. Per uscire senza eliminare il file audio, selezionare **No**.

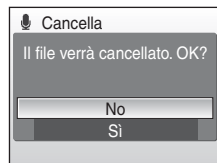

Copia di registrazioni vocali

È possibile copiare le registrazioni vocali tra la memoria interna e la card di memoria. Questa opzione è disponibile solo se è inserita una card di memoria.

- 1 Visualizzare la schermata di selezione file audio riprodotta al passaggio 2 a pagina 66 e premere il pulsante **MENU**.

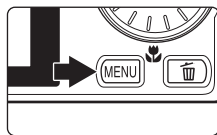

- 2 Utilizzare il multi-selettore a rotazione per scegliere l'opzione, quindi premere il pulsante **OK**.

: per copiare le registrazioni dalla memoria interna alla card di memoria.

: per copiare le registrazioni dalla card di memoria alla memoria interna.

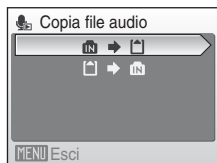

- 3 Scegliere l'opzione di copia e premere il pulsante **OK**.

File selezionati: procedere con il passaggio 4

Copia tutti i file: procedere con il passaggio 5

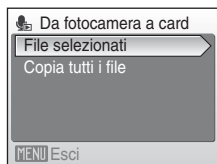

- 4 Scegliere il file desiderato.

Premere il multi-selettore a rotazione ► per selezionare il file (✓). Premere nuovamente il multi-selettore a rotazione ► per annullare la selezione.

- È possibile selezionare più file.
- Premere il pulsante **OK** per ultimare la selezione dei file.



- 5 Nella finestra di dialogo che apparirà, scegliere **Si** e premere il pulsante **OK**.

La copia viene avviata.

Registrazioni vocali

Questa fotocamera potrebbe non essere in grado di copiare i file audio creati con fotocamere di altre marche o modelli.

Messaggio "Nessun file audio."

Se nella card di memoria non è memorizzato alcun file audio, quando si seleziona 66, passaggio 1), viene visualizzato il messaggio **Nessun file audio**. Premere il pulsante **MENU** per visualizzare la schermata di copia dei file audio, quindi copiare sulla card di memoria i file audio memorizzati nella memoria interna della fotocamera.

Collegamento a un televisore

Collegando la fotocamera a un televisore tramite il cavo audio/video in dotazione sarà possibile riprodurre le immagini sul televisore.

1 Spegnere la fotocamera.

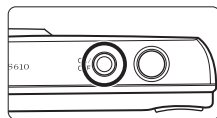

2 Collegare la fotocamera al televisore utilizzando il cavo audio/video in dotazione.

Collegare la spina gialla all'ingresso video del televisore e la spina bianca all'ingresso audio.

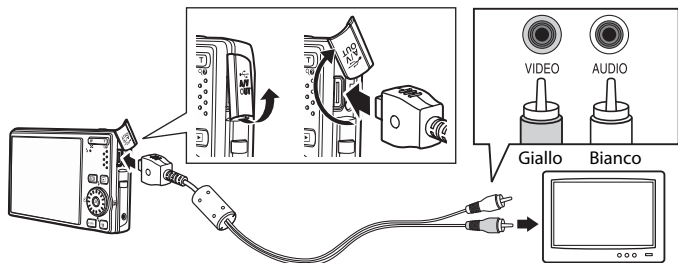

3 Sintonizzare il televisore sul canale video.

Per ulteriori informazioni, consultare la documentazione fornita con il televisore.

4 Tenere premuto il pulsante per accendere la fotocamera.

La fotocamera passerà al modo di visione play e le foto salvate nella memoria interna o sulla card di memoria verranno visualizzate sul televisore.

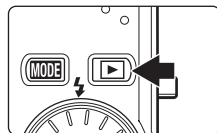

Durante il collegamento al televisore, il monitor della fotocamera resterà spento.



Collegamento di un cavo audio/video

Quando si collega il cavo audio/video, assicurarsi che il connettore della fotocamera sia orientato correttamente. Durante il collegamento, non esercitare una forza eccessiva sulla fotocamera. Quando si scollega il cavo audio/video, non inclinare il connettore mentre si tira.

Standard video

Verificare che lo standard video impostato sulla fotocamera sia conforme allo standard del televisore. L'impostazione Standard video è un'opzione del menu Impostazioni ( 101) > **Standard video** ( 113).

Collegamento a un computer

Utilizzare il cavo USB in dotazione per collegare la fotocamera a un computer, quindi copiare (trasferire) le immagini su un computer utilizzando il software Nikon Transfer in dotazione.

Operazioni preliminari al collegamento della fotocamera

Installazione del software

Prima di collegare la fotocamera a un computer, è necessario installare il software dal CD Software Suite in dotazione, che comprende Nikon Transfer e Panorama Maker per la creazione di immagini panoramiche. Per maggiori informazioni sull'installazione del software, consultare la *Guida rapida*.

Sistemi operativi compatibili con la fotocamera

Windows

Versioni preinstallate di Windows Vista a 32 bit Service Pack 1 (Home Basic/Home Premium/Business/Enterprise/Ultimate), Windows XP Service Pack 3 (Home Edition/Professional)

Macintosh

Mac OS X (versione 10.3.9, 10.4.11, 10.5.3)

Per informazioni aggiornate sulla compatibilità con i sistemi operativi, fare riferimento al sito Web di Nikon.

Nota sulla fonte di alimentazione

Quando si collega la fotocamera a un computer o a una stampante, utilizzare una batteria completamente carica per evitare che la fotocamera si spenga inaspettatamente.

Se si utilizza Windows 2000 Professional

- Non collegare la fotocamera al computer.
- Utilizzare un lettore di card o dispositivo simile per trasferire le immagini archiviate dalla card di memoria al computer (☞ 73).
- Se la fotocamera è collegata al computer, viene visualizzata la finestra di dialogo Installazione guidata nuovo hardware. Selezionare **Annulla** per chiudere la finestra di dialogo e scollegare la fotocamera dal computer.

Trasferimento di immagini da una fotocamera a un computer

- 1 Avviare il computer su cui è stato installato Nikon Transfer.
- 2 Spegnerne la fotocamera.
- 3 Collegare la fotocamera al computer utilizzando il cavo USB in dotazione.

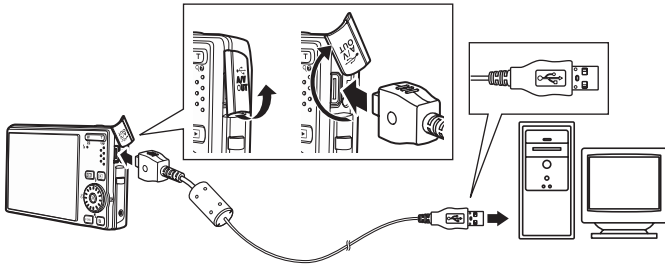

- 4 Accendere la fotocamera.
La spia di accensione si illumina.

Windows Vista

Quando verrà visualizzata la finestra di dialogo AutoPlay, fare clic su **Copia foto in una cartella sul computer locale utilizzando Nikon Transfer**. Nikon Transfer verrà avviato. Per evitare che venga nuovamente visualizzata questa finestra di dialogo in futuro, selezionare **Esegui sempre questa operazione per questo dispositivo**.

Windows XP

Quando viene visualizzata la finestra di dialogo di selezione dell'azione, selezionare **Nikon Transfer Copia foto in una cartella sul computer locale** e fare clic su **OK**. Nikon Transfer verrà avviato. Per evitare che questa finestra di dialogo venga visualizzata in futuro, selezionare **Utilizza sempre questo programma per questa operazione**.

Mac OS X

Nikon Transfer viene avviato automaticamente se si seleziona **Si** nella finestra di avvio automatico durante la prima installazione di Nikon Transfer.

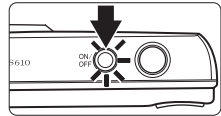

✓ Collegamento del cavo USB

- Quando si collega il cavo USB, fare attenzione a orientare correttamente i connettori. Nel collegare il cavo USB, procedere con delicatezza. Quando si scollega il cavo USB, non inclinare il connettore mentre si tira.
- Se la fotocamera è collegata al computer mediante un hub USB, è possibile che la connessione non venga riconosciuta.

5 Quando Nikon Transfer sarà stato caricato, procedere al trasferimento delle immagini.

Fare clic su **Avvia trasferimento** in Nikon Transfer. L'impostazione predefinita prevede il trasferimento di tutte le immagini sul computer.

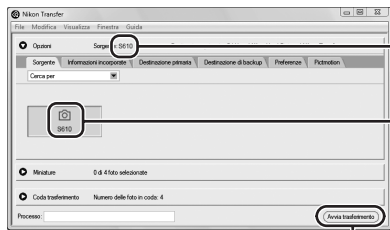

Viene visualizzato
S610 o **S610c**.

Pulsante **Avvia trasferimento**

In base alle impostazioni predefinite di Nikon Transfer, la cartella in cui vengono trasferite le immagini viene aperta automaticamente al termine del trasferimento.

Se è stato installato ViewNX, tale programma verrà avviato automaticamente e sarà possibile visualizzare le immagini trasferite.

Per ulteriori informazioni sull'uso di Nikon Transfer, consultare la guida di Nikon Transfer.

6 Al termine del trasferimento, scollegare la fotocamera.

Spegnere la fotocamera e scollegare il cavo USB.

Utilizzo di un lettore di card

Se si inserisce una card di memoria in un lettore di card o dispositivo simile, è possibile trasferire a un computer le immagini memorizzate sulla card utilizzando Nikon Transfer.

- Se la card di memoria in uso ha una capacità superiore a 2 GB o è conforme SDHC, il dispositivo che si intende utilizzare deve essere compatibile con tali caratteristiche della card di memoria.
- Per impostazione predefinita di Nikon Transfer, questo programma viene avviato automaticamente quando si inserisce una card di memoria nel lettore di card o dispositivo simile. Vedere il passaggio 5 di "Trasferimento di immagini da una fotocamera a un computer" (❏ 72).
- Per trasferire al computer le immagini che si trovano nella memoria interna della fotocamera, occorre copiarle preventivamente su una card di memoria dalla fotocamera stessa (❏ 68, 100).

Operazioni standard del sistema operativo per l'apertura di file d'immagine/audio

- Accedere alla cartella sul disco rigido del computer nella quale sono state salvate le immagini e aprire un'immagine nel visualizzatore fornito con il sistema operativo.
- I file audio copiati sul computer possono essere riprodotti con QuickTime o qualsiasi altro lettore di file audio compatibile con i file WAV.

Creazione di panorami Panorama Maker

- Utilizzando una serie di fotografie scattate con l'opzione **Panorama assistito** nel modo Scena (❏ 43) è possibile creare un'unica immagine panoramica con Panorama Maker.
- Panorama Maker può essere installato sul computer dal CD-ROM Software Suite in dotazione. Al termine dell'installazione, seguire la procedura descritta di seguito per avviare Panorama Maker.

Windows

Dal menu **Start**, aprire **Tutti i programmi (Programmi in Windows 2000) > ArcSoft Panorama Maker 4 > Panorama Maker 4**.

Macintosh

Aprire Applicazioni selezionando **Applicazioni** dal menu **Vai**, quindi fare doppio clic sull'icona di **Panorama Maker 4**.

- Per ulteriori informazioni sull'utilizzo di Panorama Maker, consultare le istruzioni visualizzate sullo schermo e la Guida in linea di Panorama Maker.

Nomi dei file d'immagine e delle cartelle

Per ulteriori informazioni, consultare "Nomi dei file d'immagine e delle cartelle" (❏ 44) e "Nomi dei file d'immagine/audio e delle cartelle" (❏ 117).

Collegamento a una stampante

Le stampanti compatibili con PictBridge (📷 133) possono essere collegate direttamente alla fotocamera per stampare le immagini senza utilizzare un computer.

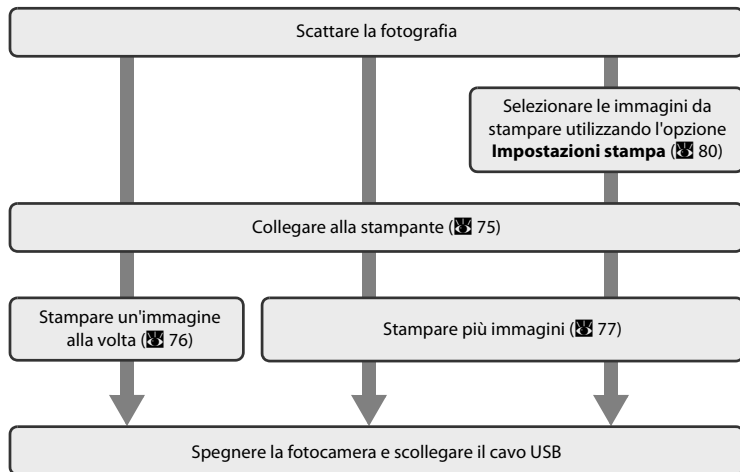

Collegamento a televisori, computer e stampanti

📌 Nota sulla fonte di alimentazione

Quando si collega la fotocamera a una stampante, utilizzare una batteria completamente carica per evitare che la fotocamera si spenga inaspettatamente.

💡 Stampa delle immagini

Oltre alla stampa delle immagini trasferite dalla fotocamera al computer e alla stampa diretta dalla fotocamera, sono disponibili altre opzioni per stampare le immagini:

- Inserire una card di memoria nell'alloggiamento card di una stampante compatibile con lo standard DPOF
- Consegnare la card di memoria a un laboratorio fotografico

Se si sceglie uno di questi metodi, specificare le immagini da stampare e il numero di copie mediante il menu **Impostazioni stampa** della fotocamera (📷 80).

Collegamento della fotocamera alla stampante

- 1** Spegner la fotocamera.

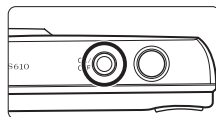

- 2** Accendere la stampante.

Controllare le impostazioni della stampante.

- 3** Collegare la fotocamera alla stampante utilizzando il cavo USB in dotazione.

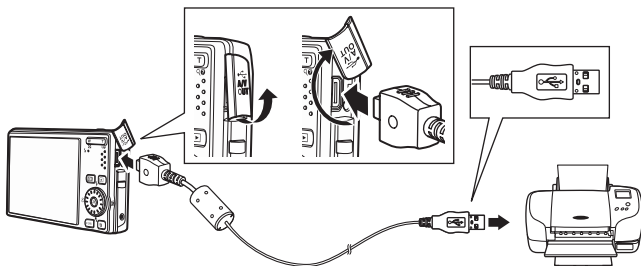

- 4** Accendere la fotocamera.

Se il collegamento è stato eseguito correttamente, sul monitor della fotocamera verrà visualizzata la schermata di avvio di PictBridge ①. Verrà quindi visualizzata la schermata di selezione stampa ②.

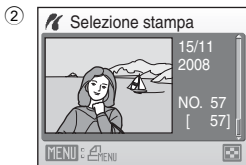
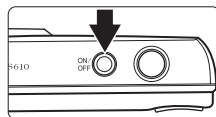

✓ Collegamento del cavo USB

Quando si collega il cavo USB, fare attenzione a orientare correttamente i connettori. Nel collegare il cavo USB, procedere con delicatezza. Quando si scollega il cavo USB, non inclinare il connettore mentre si tira.

Stampa di una singola immagine alla volta

Dopo avere collegato correttamente la fotocamera alla stampante (☑ 75), stampare le immagini seguendo la procedura descritta di seguito.

- 1 Utilizzare il multi-selettore a rotazione per scegliere l'immagine desiderata e premere il pulsante **OK**.

Premere il pulsante **W** (☑) per visualizzare 12 miniature e il pulsante **T** (Q) per tornare al modo di visione play a pieno formato.

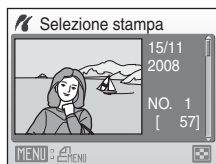

- 2 Scegliere **Copie** e premere il pulsante **OK**.

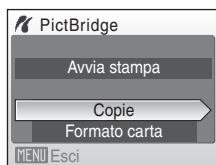

- 3 Scegliere il numero di copie (fino a nove) e premere il pulsante **OK**.

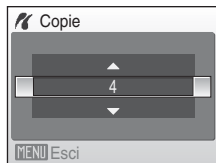

- 4 Scegliere **Formato carta** e premere il pulsante **OK**.

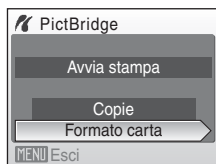

- 5 Scegliere il formato carta desiderato, quindi premere il pulsante **OK**.

Per specificare il formato carta utilizzando le impostazioni della stampante, scegliere **Predefinito** nel menu Formato carta.



- 6** Scegliere **Avvia stampa** e premere il pulsante **OK**.



- 7** La stampa viene avviata.

Al termine della stampa, viene nuovamente visualizzata la schermata del passaggio 1.

Per annullare l'operazione prima che vengano stampate tutte le copie, premere il pulsante **OK**.

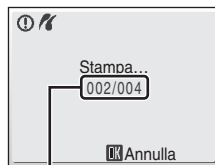

Stampa corrente/
numero totale di stampe

Stampa di più immagini

Dopo avere collegato correttamente la fotocamera alla stampante (75), stampare le immagini seguendo la procedura descritta di seguito.

- 1** Quando viene visualizzata la schermata di selezione stampa, premere il pulsante **MENU**.

Viene visualizzato il menu di stampa.

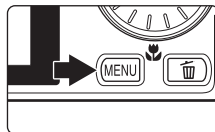

- 2** Utilizzare il multi-selettore a rotazione per scegliere **Formato carta**, quindi premere il pulsante **OK**.

Per chiudere il menu di stampa, premere il pulsante **MENU**.

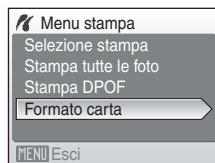

3 Scegliere il formato carta desiderato, quindi premere il pulsante **OK**.

Per specificare il formato carta utilizzando le impostazioni della stampante, scegliere **Predefinito** nel menu Formato carta.



4 Scegliere **Selezione stampa**, **Stampa tutte le foto** o **Stampa DPOF** e premere il pulsante **OK**.

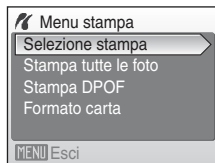

Selezione stampa

Scegliere le immagini (massimo 99) e il numero di copie da stampare per ciascuna di esse (massimo nove).

Ruotare il multi-selettore a rotazione oppure premere **◀** o **▶** per selezionare le immagini, quindi premere **▲** o **▼** per impostare il numero di copie per ciascuna di esse.

Le immagini selezionate per la stampa sono contrassegnate da un segno di spunta (☑) e sono associate al numero di copie da stampare. Il segno di spunta non viene visualizzato per le immagini per le quali non è stata specificata alcuna copia. Tali immagini non vengono pertanto stampate.

Premere il pulsante **T** (🔍) per passare al modo di visione play a pieno formato.

Premere il pulsante **W** (🖼️) per tornare alla visualizzazione delle miniature.

Al termine dell'impostazione, premere il pulsante **OK**.

Per stampare, scegliere **Avvia stampa** dal menu visualizzato e riprodotto a destra, quindi premere il pulsante **OK**.

Scegliere **Annulla** e premere il pulsante **OK** per ritornare al menu di stampa.

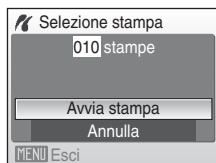

Stampa tutte le foto

Vengono stampate tutte le immagini memorizzate nella memoria interna o sulla card di memoria. Per stampare, scegliere **Avvia stampa** dal menu visualizzato e riprodotto a destra, quindi premere il pulsante **OK**. Scegliere **Annulla** e premere il pulsante **OK** per ritornare al menu di stampa.

**Stampa DPOF**

Vengono stampate le immagini per le quali è stato creato un ordine di stampa in **Impostazioni stampa** (80). Per stampare, scegliere **Avvia stampa** dal menu visualizzato e riprodotto a destra, quindi premere il pulsante **OK**. Scegliere **Annulla** e premere il pulsante **OK** per ritornare al menu di stampa.

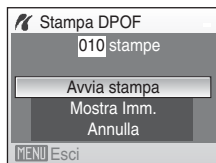

Per visualizzare l'ordine di stampa corrente, scegliere **Mostra Imm.**, quindi premere il pulsante **OK**. Per stampare le immagini, premere nuovamente il pulsante **OK**.

**5 La stampa viene avviata.**

Al termine della stampa viene nuovamente visualizzato il menu di stampa (passaggio 2).

Per annullare l'operazione prima che vengano stampate tutte le copie, premere il pulsante **OK**.

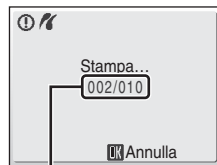

Stampa corrente/
numero totale di stampe

Formato carta

La fotocamera supporta i seguenti formati carta: **Predefinito** (formato carta predefinito per la stampante in uso), **9x12 cm**, **13x18 cm**, **10x15 cm**, **4x6 pollici**, **20x25 cm**, **Lettera**, **A3** e **A4**. Vengono visualizzati solo i formati supportati dalla stampante corrente.

Creazione di un ordine di stampa DPOF: Impostazioni stampa

Tramite l'opzione **Impostazioni stampa** del menu Play è possibile creare "ordini di stampa" digitali per stampare da dispositivi compatibili con DPOF (☒ 133).

Se la fotocamera è collegata a una stampante compatibile con PictBridge, è possibile effettuare la stampa delle immagini dalla stampante in base all'ordine di stampa DPOF creato sulla card di memoria. Se si rimuove la card di memoria dalla fotocamera, è possibile creare l'ordine di stampa DPOF nella memoria interna e stampare le immagini in base a tale ordine.

1 Premere il pulsante **MENU** nel modo di visione play.

Viene visualizzato il menu Play.

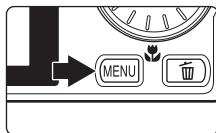

2 Utilizzare il multi-selettore a rotazione per scegliere **Impostazioni stampa**, quindi premere il pulsante **OK**.



3 Scegliere **Selezione immagini** e premere il pulsante **OK**.

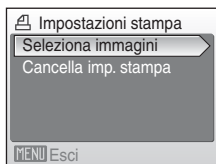

4 Scegliere le immagini (massimo 99) e il numero di copie da stampare per ciascuna di esse (massimo nove).

Ruotare il multi-selettore a rotazione oppure premere ◀ o ▶ per selezionare le immagini, quindi premere ▲ o ▼ per impostare il numero di copie per ciascuna di esse.

Le immagini selezionate per la stampa sono contrassegnate dall'icona del segno di spunta (☑) e sono associate al numero di copie da stampare. Il segno di spunta non viene visualizzato per le immagini per le quali non è stata specificata alcuna copia. Tali immagini non vengono pertanto stampate.

Premere il pulsante **T** (☒) per passare al modo di visione play a pieno formato.

Premere il pulsante **W** (☒) per tornare alla visualizzazione delle miniature.

Al termine dell'impostazione, premere il pulsante **OK**.





5 Scegliere se stampare anche la data di ripresa e le informazioni sulla foto.

Scegliere **Data** e premere il pulsante **OK** per stampare la data di registrazione su tutte le immagini dell'ordine di stampa.

Scegliere **Info** e premere il pulsante **OK** per stampare le informazioni sulla foto (tempo di posa e apertura) su tutte le immagini dell'ordine di stampa.

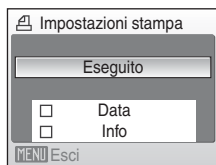
Scegliere **Eseguito** e premere il pulsante **OK** per completare l'ordine di stampa e uscire.



Le immagini selezionate per la stampa sono contrassegnate dall'icona  visualizzata nel modo play.



Note sulla stampa della data di ripresa e delle informazioni sulla foto

Se si attivano le opzioni **Data** e **Info** nel menu **Impostazioni stampa**, sarà possibile stampare sull'immagine la data di ripresa e le informazioni sulla foto utilizzando una stampante compatibile con DPOF ( 133) che supporti la stampa della data di ripresa e delle informazioni sulla foto.

- Nel caso della stampa DPOF, se la fotocamera è collegata direttamente alla stampante tramite il cavo USB in dotazione, non è possibile stampare le informazioni della foto ( 79).
- Le opzioni **Data** e **Info** vengono resettate ogni volta che si visualizza il menu Impostazioni stampa.

Eliminazione di tutti gli ordini di stampa

Scegliere **Cancello imp. stampa** al passaggio 3 e premere il pulsante **OK**. Gli ordini di stampa di tutte le immagini verranno eliminati.

Nota sull'opzione Data di Impostazioni stampa

La data e l'ora stampate sulle immagini con la funzionalità DPOF attivando l'opzione **Data** del menu Impostazioni stampa corrispondono a quelle registrate al momento dello scatto. La data e l'ora stampate utilizzando questa opzione non vengono modificate anche se si cambiano le impostazioni della fotocamera dal menu Impostazioni dopo la registrazione delle immagini.



















Sovrastampa data

Utilizzando l'opzione **Sovrastampa data** ( 108) del menu Impostazioni, è possibile imprimere la data e l'ora di registrazione sulle immagini anche con stampanti che non supportano la stampa della data e dell'ora sulle immagini. Sulle immagini vengono stampate solo la data e l'ora impostate con la funzione **Sovrastampa data**, anche se è stato attivato **Impostazioni stampa** ed è stato selezionato **Data** nella schermata Impostazioni stampa.

Opzioni di ripresa: il menu di ripresa

Di seguito sono riportate le opzioni del menu di ripresa nel modo  (auto).

	Formato immagine*	 83
Consente di scegliere le dimensioni e la qualità dell'immagine.		
	Bilanciamento bianco	 85
Consente di regolare il bilanciamento del bianco in base alla sorgente luminosa.		
	Modo esposizione	 87
Consente di scegliere il modo di misurazione esposimetrica.		
	Sequenza	 88
Consente di modificare le impostazioni Sequenza o BSS (scelta dello scatto migliore).		
	Sensibilità ISO	 89
Consente di regolare la sensibilità della fotocamera in base alle condizioni di illuminazione.		
	Opzioni colore	 89
Consente di applicare gli effetti colore alle immagini al momento della registrazione.		
	Modo area AF	 90
Consente di scegliere l'area di messa a fuoco utilizzata dalla fotocamera.		
	Modo autofocus	 93
Consente di scegliere il modo di messa a fuoco della fotocamera.		

* L'impostazione **Formato immagine** è disponibile anche in altri menu di ripresa (ad eccezione del menu Filmato).

Visualizzazione del menu di ripresa

Passare al modo  (auto) premendo il pulsante **MODE** nel modo di ripresa e quindi selezionando  (auto). Premere il pulsante **MENU** per visualizzare il menu di ripresa.

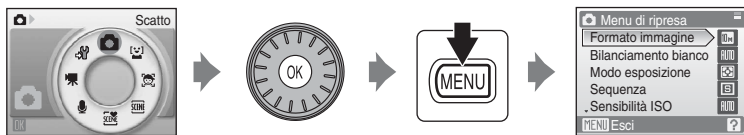









- Per scegliere e applicare le impostazioni, utilizzare il multi-selettore a rotazione ( 9).
- Per ritornare al modo di ripresa dal menu di ripresa, premere il pulsante **MENU**.

Funzioni non utilizzabili contemporaneamente

Alcune funzioni non possono essere attivate contemporaneamente ad altre ( 94).

Formato immagine

Scegliere un formato immagine, ossia la combinazione di dimensione e qualità dell'immagine (compressione), in base alle finalità per cui si intende utilizzare l'immagine e alla capacità della memoria interna o della card di memoria. Con un formato immagine più grande, sarà possibile eseguire stampe di maggiori dimensioni o visualizzare le immagini con ingrandimenti maggiori, senza che risultino troppo "sgranate".

Opzione	Dimensioni (pixel)	Descrizione
 Grande (3648★)	3.648 × 2.736	Opzione di alta qualità, adatta per ingrandimenti o per stampe di qualità superiore. Il rapporto di compressione è di 1:4 circa.
 Normale (3648) (impostazione predefinita)	3.648 × 2.736	Sceglendo formati inferiori è possibile memorizzare un maggior numero di immagini. Il rapporto di compressione è di 1:8 circa.
 Normale (3072)	3.072 × 2.304	
 Normale (2592)	2.592 × 1.944	
 Normale (2048)	2.048 × 1.536	Scegliendo formati inferiori è possibile memorizzare un maggior numero di immagini. Il rapporto di compressione è di 1:8 circa.
 Schermo PC (1024)	1.024 × 768	Opzione adatta per la visualizzazione sul monitor di un computer. Il rapporto di compressione è di 1:8 circa.
 Schermo TV (640)	640 × 480	Opzione adatta per la visualizzazione a pieno schermo sul televisore, per l'invio tramite e-mail o la pubblicazione sul Web. Il rapporto di compressione è di 1:8 circa.
 16:9 (3584)	3.584 × 2.016	Consente di scattare foto con rapporto tra lunghezza e altezza di 16:9. Il rapporto di compressione per i due formati è di 1:8 circa.
 16:9 (1920)	1.920 × 1.080	









L'icona relativa all'impostazione corrente viene visualizzata nel monitor nel modo di ripresa e nel modo di visione play ( 6, 7).

Formato immagine

Le modifiche apportate all'impostazione del formato immagine vengono applicate a tutti i modi di ripresa (ad eccezione del menu Filmato).

Numero di esposizioni rimanenti

Nella tabella seguente è indicato il numero approssimativo di immagini che possono essere salvate nella memoria interna e in una card di memoria da 256 MB. Il numero di immagini che è possibile memorizzare varia in base alla composizione dell'immagine, a causa della compressione JPEG. Tale numero può inoltre variare in base al tipo di card di memoria, anche se la capacità delle card è la stessa.

Impostazione	Memoria interna (circa 45 MB)	Card di memoria ¹ (256 MB)	Dimensione di stampa ² (cm)
 Grande (3648★)	9	50	31 × 23
 Normale (3648)	16	90	31 × 23
 Normale (3072)	22	120	26 × 19,5
 Normale (2592)	31	170	22 × 16,5
 Normale (2048)	49	270	17 × 13
 Schermo PC (1024)	159	850	9 × 7
 Schermo TV (640)	319	1700	5 × 4
 16:9 (3584)	22	120	30 × 17
 16:9 (1920)	73	400	16 × 9

¹ Se il numero di esposizioni rimanenti è pari o superiore a 10.000, sul display il numero di esposizioni rimanenti viene indicato come **9999**.

² Dimensione di stampa con risoluzione di 300 dpi. La dimensione di stampa è stata calcolata dividendo il numero di pixel per la risoluzione della stampante (dpi) e moltiplicando per 2,54 cm. Tuttavia, a parità di dimensione d'immagine, le immagini stampate con una risoluzione maggiore saranno più piccole delle dimensioni indicate, mentre quelle stampate con una risoluzione inferiore saranno più grandi.

Bilanciamento bianco

Il colore della luce riflessa da un oggetto varia in base a quello della sorgente luminosa. Il cervello umano è in grado di adattarsi ai cambiamenti di colore della sorgente luminosa, pertanto gli oggetti bianchi vengono percepiti come tali anche se si trovano in ombra, sotto la luce solare diretta o in ambienti con illuminazione a incandescenza. Le fotocamere digitali sono in grado di imitare tale capacità di adattamento elaborando le immagini in base al colore della sorgente luminosa. Questa funzione viene definita "bilanciamento del bianco". Per ottenere colori naturali, prima della ripresa scegliere un'impostazione di bilanciamento del bianco corrispondente alla sorgente luminosa. Sebbene sia possibile utilizzare l'impostazione predefinita **Auto** nella maggior parte dei casi, selezionando l'impostazione di bilanciamento del bianco più adatta a una particolare sorgente luminosa si otterranno risultati più precisi.

Auto (impostazione predefinita)

Il bilanciamento del bianco viene regolato automaticamente in base alle condizioni di illuminazione. Scelta ideale per la maggior parte delle situazioni.

Premisuraz. manuale

Si utilizza un oggetto di colore neutro come riferimento per impostare il bilanciamento del bianco in condizioni di illuminazione insolite. Per informazioni dettagliate consultare "Premisuraz. manuale" (📖 86).

Luce diurna

Regolazione del bilanciamento del bianco per la luce solare diretta.

Incandescenza

Da utilizzare in presenza di illuminazione a incandescenza.

Fluorescenza

Da utilizzare con la maggior parte delle lampade a fluorescenza.

Nuvoloso

Da utilizzare per riprese in condizioni di cielo coperto.

Flash

Da utilizzare con il flash.

L'effetto dell'opzione selezionata può essere visualizzato in anteprima sul monitor. Per impostazioni diverse da **Auto**, l'icona dell'impostazione corrente viene visualizzata nel monitor (📖 6).

Modo Flash

Se si utilizzano impostazioni di bilanciamento del bianco diverse da **Auto** o **Flash**, è necessario disattivare il flash (📖 30).

Premisuraz. manuale

La premisurazione manuale viene utilizzata in presenza di luce mista o per compensare l'effetto di sorgenti luminose con una forte dominante di colore, ad esempio per fare in modo che immagini acquisite sotto una lampada con paralume rosso abbiano un effetto analogo a quello ottenuto scattando in presenza di luce bianca.

1 Posizionare un oggetto di riferimento bianco o grigio sotto la luce che sarà utilizzata durante la ripresa.

2 Utilizzare il multi-selettore a rotazione per scegliere **PRE Premisuraz. manuale** nel menu Bilanciamento bianco, quindi premere il pulsante **OK**.

La fotocamera aumenta l'ingrandimento.

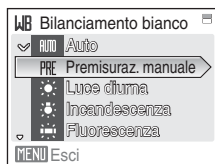

3 Scegliere **Misura**.

Per applicare l'ultimo valore misurato con la funzione di premisurazione manuale, scegliere **Annulla** e premere il pulsante **OK**.

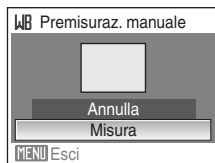

4 Inquadrare l'oggetto di riferimento.

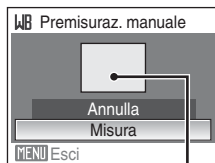

Inquadratura dell'oggetto di riferimento

5 Premere il pulsante **OK** per misurare il valore di bilanciamento del bianco.

L'otturatore viene rilasciato e viene impostato il nuovo valore di bilanciamento del bianco.

Non vengono registrate immagini.

Nota su Premisuraz. manuale

Indipendentemente dal modo Flash selezionato, il lampo del flash non viene emesso quando si preme il pulsante **OK** al passaggio 5. Se si utilizza il flash, la fotocamera non è pertanto in grado di effettuare la misurazione di un valore per la premisurazione manuale.

Modo esposizione

Consente di scegliere il modo di misurazione esposimetrica.

Matrix (impostazione predefinita)

La fotocamera imposta l'esposizione dell'intera inquadratura. Impostazione consigliata nella maggior parte delle situazioni.

Ponderata centrale

La fotocamera misura l'esposizione dell'intera inquadratura, attribuendo tuttavia un peso maggiore al soggetto posto al centro dell'inquadratura. Modo di misurazione classico per i ritratti; consente di preservare i dettagli dello sfondo basando l'esposizione sulle condizioni di illuminazione del centro dell'inquadratura. Questa opzione può essere utilizzata con il blocco della messa a fuoco ( 91) per eseguire la misurazione su soggetti non centrati.

Nota su Modo esposizione

Quando si utilizza lo zoom digitale, **Modo esposizione** è impostato su **Ponderata centrale**, e l'area misurata non è visualizzata nel monitor.

Area di misurazione esposimetrica

Quando si seleziona **Ponderata centrale**, nel monitor viene indicata l'area della misurazione esposimetrica attiva.

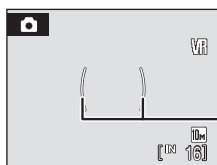

Area della misurazione
esposimetrica attiva

Sequenza

Consente di modificare le impostazioni selezionando Sequenza o BSS (Scelta dello scatto migliore). Quando si seleziona **Sequenza** o **BSS** il flash viene disattivato. Le impostazioni di messa a fuoco, esposizione e bilanciamento bianco rimangono fisse sui valori della prima immagine di ogni serie.

Singolo (impostazione predefinita)

Viene scattata una foto ad ogni pressione del pulsante di scatto.

Sequenza

Quando il formato immagine è impostato su  **Normale (3648)**, la fotocamera scatta una raffica di foto a circa 1,0 fotogrammi al secondo (fps) mentre si tiene premuto il pulsante di scatto. La ripresa si interrompe quando si rilascia il pulsante di scatto, o quando sono state scattate dieci foto tenendo premuto il pulsante di scatto.

BSS

L'uso della funzione BSS è consigliato per riprese in condizioni di scarsa illuminazione senza flash, con lo zoom o in altre situazioni in cui le immagini potrebbero risultare sfocate a causa del movimento della fotocamera.

Con questa funzione, la fotocamera può scattare fino a dieci foto mentre si tiene premuto il pulsante di scatto. La fotocamera seleziona e salva automaticamente l'immagine più nitida (l'immagine con la maggiore quantità di dettagli) della serie.

Per impostazioni diverse da **Singolo**, l'indicatore dell'impostazione corrente viene visualizzato nel monitor ( 6).

Nota sulla ripresa in sequenza

La velocità massima dei fotogrammi durante la ripresa in sequenza può variare a seconda dell'impostazione del formato immagine corrente e della card di memoria utilizzata.

Nota sulla funzione BSS

La funzione BSS può non dare i risultati desiderati se il soggetto si muove o se la composizione dell'immagine cambia mentre si preme il pulsante di scatto a fondo corsa.

ISO Sensibilità ISO

La sensibilità è la rapidità con cui la fotocamera reagisce alla luce. Più la sensibilità è alta, minore è la quantità di luce necessaria per l'esposizione. Sebbene un valore ISO alto sia adatto per riprese di soggetti in movimento o con scarsa illuminazione, i valori di sensibilità elevati sono spesso associati a un effetto di "disturbo", ovvero pixel luminosi distribuiti in modo casuale e più evidenti nelle aree scure dell'immagine.

Auto (impostazione predefinita)

La sensibilità è equivalente a ISO 100 in condizioni normali. In caso di scarsa illuminazione, la fotocamera compensa aumentando la sensibilità fino a un valore massimo di ISO 1600.

100, 200, 400, 800, 1600, 3200

La sensibilità rimane fissa al valore specificato.

Quando la sensibilità ISO è bloccata, **Rilevam. movimento** (📷 110) non può essere utilizzata anche se è selezionato **Auto** in corrispondenza di **Rilevam. movimento**.

Per impostazioni diverse da **Auto**, l'impostazione corrente viene visualizzata nel monitor (📷 6). Quando è selezionato **Auto** e la sensibilità viene aumentata oltre ISO 100, viene visualizzata l'icona  (📷 31).

🔗 Opzioni colore

Queste opzioni consentono di ottenere colori più vividi o di registrare foto monocromatiche.

📷 Colore normale (impostazione predefinita)

Da utilizzare per fotografie con colore naturale.

📷 Colore vivace

Da utilizzare per ottenere un effetto "stampa fotografica", con colori più saturi.

📷 Bianco e nero

Consente di registrare immagini in bianco e nero.

📷 Seppia

Consente di registrare immagini con l'effetto seppia.

📷 Ciano

Consente di registrare immagini in modalità monocromatica con tonalità blu.

📷 Pastello

L'immagine assume una sfumatura pastello.

Per impostazioni diverse da **Colore normale**, l'icona dell'impostazione corrente viene visualizzata nel monitor (📷 6). Anche le tonalità di colore del monitor variano in base all'impostazione selezionata.

[+] Modo area AF

Questa opzione consente di scegliere l'area di messa a fuoco della fotocamera.

Se è stato attivato lo zoom digitale, la fotocamera mette a fuoco il soggetto che si trova nell'area di messa a fuoco centrale, indipendentemente dall'opzione **Modo area AF** selezionata.



Priorità al volto

La fotocamera rileva automaticamente un volto che guarda in macchina, eseguendo la messa a fuoco su di esso (Riprese con la funzione di priorità al volto → 92). Se la fotocamera rileva più volti, mette a fuoco su quello più vicino.

Se si stanno fotografando soggetti non umani, o si sta inquadrando un soggetto di cui non è possibile rilevare il volto, **Modo area AF** viene impostato su **Auto**. La fotocamera sceglie automaticamente l'area di messa a fuoco (su un totale di nove) contenente il soggetto più vicino ed esegue la messa a fuoco del soggetto.



Auto (impostazione predefinita)

La fotocamera seleziona automaticamente l'area di messa a fuoco (su un totale di nove) che contiene il soggetto più vicino alla fotocamera. Premere parzialmente il pulsante di scatto per attivare l'area di messa a fuoco. Quando si preme parzialmente il pulsante di scatto, l'area di messa a fuoco selezionata dalla fotocamera viene visualizzata nel monitor.

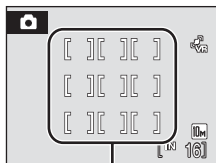

Area di messa a fuoco



Manuale

Questa opzione è utile con soggetti relativamente statici non posizionati al centro dell'inquadratura.

Premere il multi-selettore a rotazione ▲, ▼, ◀, ▶ per scegliere una delle 99 aree di messa a fuoco visualizzate nella schermata di selezione dell'area di messa a fuoco del monitor, quindi scattare.

Per terminare la selezione dell'area di messa a fuoco e regolare le impostazioni relative a modo Flash, modo Macro, autoscatto e compensazione dell'esposizione, premere il pulsante **OK**. Per tornare alla schermata di selezione dell'area di messa a fuoco, premere il pulsante **OK**.

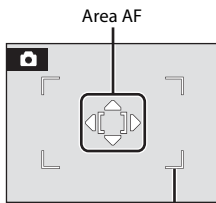

Area di messa a fuoco selezionabili

Area centrale

La fotocamera esegue la messa a fuoco sul soggetto al centro dell'inquadratura.
Viene sempre utilizzata l'area di messa a fuoco centrale.

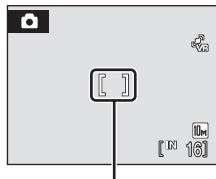

Area AF

Blocco della messa a fuoco

Per mettere a fuoco soggetti fuori centro quando è selezionato **Area centrale** per **Modo area AF**, utilizzare il blocco della messa a fuoco come descritto di seguito.

- 1 Posizionare il soggetto al centro dell'inquadratura.
- 2 Premere parzialmente il pulsante di scatto.
 - Verificare che l'indicatore dell'area di messa a fuoco sia verde.
 - La messa a fuoco e l'esposizione vengono bloccate.
- 3 Continuare a tenere premuto parzialmente il pulsante di scatto e ricomporre l'immagine.
 - Assicurarsi di mantenere invariata la distanza tra la fotocamera e il soggetto.
- 4 Premere il pulsante di scatto a fondo corsa per scattare.



Ulteriori informazioni

Per ulteriori informazioni, consultare "Autofocus" (📖 27).

Riprese con la funzione di priorità al volto

La funzione di priorità al volto si attiva selezionando **Priorità al volto** in corrispondenza di **Modo area AF** (☒ 90), durante le riprese nel modo Scena **Ritratto** (☒ 36) o **Ritratto notturno** (☒ 37), in modo Selezione scene auto (☒ 45) o modo Sorriso (☒ 49).

La fotocamera rileva automaticamente un volto che guarda in macchina, eseguendo la messa a fuoco su di esso.

1 Inquadrare un soggetto.

Se la fotocamera rileva un volto che guarda in macchina, questo viene circondato da un doppio bordo giallo.



Se la fotocamera rileva più volti, il suo funzionamento varia a seconda del modo di ripresa impostato, in conformità con quanto indicato di seguito.

Modo di ripresa	Volti racchiusi da un doppio bordo	Numero di volti rilevati
Modo  (auto) (Priorità al volto)	Volto più vicino alla fotocamera * Gli altri volti vengono circondati da un bordo singolo.	Fino a 12
Modo Scena: Ritratto, Ritratto notturno		
Modo Sorriso	Il volto che si trova più vicino al centro del monitor * Gli altri volti vengono circondati da un bordo singolo.	Fino a 3

2 Premere parzialmente il pulsante di scatto.

La fotocamera mette a fuoco il volto circondato dal doppio bordo. Il doppio bordo diventa verde e la messa a fuoco viene bloccata.

Se la fotocamera non è in grado di mettere a fuoco, il doppio bordo lampeggia. Premere ancora parzialmente il pulsante di scatto e mettere a fuoco.

Premere completamente il pulsante di scatto per scattare la foto.

Nel modo Sorriso non è necessario premere parzialmente il pulsante di scatto. Se la fotocamera rileva un volto sorridente, l'otturatore scatta automaticamente (☒ 49).

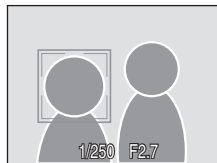

✔ Note sulla funzione di priorità al volto

- Quando è selezionato **Priorità al volto** per **Modo area AF**, se non viene rilevato alcun volto quando si preme parzialmente il pulsante di scatto, viene impostato automaticamente **Auto**.
- Se non viene rilevato alcun volto quando si preme parzialmente il pulsante di scatto nel modo Scena **Ritratto** o **Ritratto notturno** o nel modo Sorriso, la fotocamera esegue la messa a fuoco nell'area di messa a fuoco centrale.
- Nelle situazioni indicate di seguito la fotocamera potrebbe non essere in grado di rilevare volti:
 - Se i volti sono parzialmente nascosti da occhiali da sole o altri ostacoli
 - Se i volti occupano un'area troppo estesa o troppo ridotta dell'inquadratura
 - Il soggetto non è rivolto direttamente verso la fotocamera
- La capacità della fotocamera di rilevare i volti dipende da molti fattori, tra cui la posizione del soggetto rispetto alla fotocamera.
- In alcuni rari casi, la ripresa con l'autofocus potrebbe non dare i risultati sperati (☞ 27), e il soggetto potrebbe non essere a fuoco nonostante il doppio bordo sia illuminato in verde. In questo caso, passare al modo  (auto) e impostare **Modo area AF** su **Manuale** o **Area centrale**, eseguire nuovamente la messa a fuoco su un altro soggetto posizionato alla stessa distanza dalla fotocamera del soggetto del ritratto e utilizzare il blocco della messa a fuoco (☞ 91).
- Se è stato rilevato un volto durante la ripresa, nel modo play tali immagini verranno ruotate automaticamente in base all'orientamento del volto rilevato.

Modo autofocus

Consente di scegliere il modo di messa a fuoco della fotocamera.



AF singolo (impostazione predefinita)

La fotocamera esegue la messa a fuoco quando si preme parzialmente il pulsante di scatto.



AF permanente

La fotocamera regola di continuo la messa a fuoco fintanto che si tiene premuto parzialmente il pulsante di scatto. Utilizzare con soggetti in movimento.

✔ Note su Modo autofocus

Il modo autofocus viene fissato automaticamente su **AF singolo** quando si seleziona **Priorità al volto** per **Modo area AF** (☞ 90).

Funzioni non utilizzabili contemporaneamente

Le impostazioni indicate di seguito sono soggetti a limitazioni nel modo  (auto).

Modo flash

Il modo Flash viene impostato automaticamente su  (No) e non può essere regolato quando si seleziona **Sequenza** o **BSS** in corrispondenza del opzione **Sequenza**. Selezionando **Singolo** per **Sequenza** verrà ripristinato l'ultimo modo Flash utilizzato.

Autoscatto

Se l'autoscatto è attivo, azionando il pulsante di scatto viene scattata una sola foto, indipendentemente dalle impostazioni selezionate per **Sequenza**. In seguito allo scatto o alla disattivazione dell'autoscatto, viene ripristinata l'ultima impostazione di **Sequenza** utilizzata.

Bilanciamento bianco e Opzioni colore















Il bilanciamento del bianco viene automaticamente impostato su **Auto** e non può essere regolato quando è selezionato **Bianco e nero**, **Seppia** o **Ciano** in corrispondenza di **Opzioni colore**. Selezionando **Colore normale**, **Colore vivace** o **Pastello** verrà ripristinata l'ultima impostazione di **Bilanciamento bianco** utilizzata.

Modo autofocus

Modo autofocus viene automaticamente impostato su **AF singolo** e non può essere regolato quando è selezionato **Priorità al volto** in corrispondenza di **Modo area AF**. Quando si seleziona un'impostazione qualsiasi diversa da **Priorità al volto** in corrispondenza di **Modo area AF**, viene ripristinata l'ultima impostazione utilizzato per il modo autofocus.

Opzioni di visione play: Il menu play

Di seguito sono riportate le opzioni del menu Play.

 D-Lighting  54	
Consente di migliorare la luminosità e il contrasto nelle parti scure delle immagini.	
 Impostazioni stampa  80	
Consente di selezionare le immagini da stampare e il numero di copie per ciascuna di esse.	
 Slide show  97	
Consente di visualizzare le immagini memorizzate nella memoria interna o in una card di memoria in una presentazione slide show automatica.	
 Cancella  98	
Consente di eliminare tutte le immagini o soltanto quelle selezionate.	
 Proteggi  98	
Consente di proteggere le immagini selezionate dall'eliminazione accidentale.	
 Ruota immagine  99	
Consente di modificare l'orientamento di un'immagine esistente.	
 Mini-foto  56	
Consente di creare una copia di dimensioni ridotte dell'immagine corrente.	
 Copia  100	
Consente di copiare i file tra la card di memoria e la memoria interna.	

Visualizzazione del menu Play

Passare al modo di visione play premendo il pulsante .

Visualizzare il menu Play premendo il pulsante **MENU**.

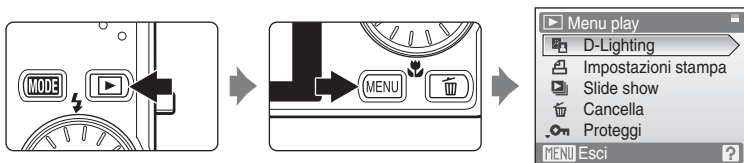

- Per scegliere e applicare le impostazioni, utilizzare il multi-selettore a rotazione ( 9).
- Per chiudere il menu Play, premere il pulsante **MENU**.

Selezione delle immagini

La schermata di selezione foto riprodotta a destra viene visualizzata con i seguenti menu:

- **Menu play:** **Impostazioni stampa>Seleziona immagini** (80) **Cancella>Cancella foto selezionate** (98) **Proteggi** (98) **Ruota immagine** (99) **Copia>Immagini selezionate** (100)
- **Menu Impostazioni:** **Schermata avvio** (103)



Per selezionare le immagini, attenersi alla procedura descritta di seguito.

- 1** Ruotare il multi-selettore a rotazione, oppure premere ◀ o ▶, per scegliere l'immagine desiderata.

Per **Ruota immagine** e **Schermata avvio** è possibile selezionare una sola immagine. Procedere con il passaggio 3.

Premere il pulsante **T** (Q) per passare al modo di visione play a pieno formato.

Premere il pulsante **W** (E) per tornare alla visualizzazione delle miniature.



- 2** Premere ▲ oppure ▼ per selezionare **ON** o **OFF** (oppure il numero di copie).

Quando si seleziona **ON**, sull'immagine corrente viene visualizzato un segno di spunta (✓). Per selezionare altre immagini, ripetere i passaggi 1 e 2.



- 3** Premere il pulsante **OK** per confermare la selezione.

Slide show

Consente di riprodurre le immagini memorizzate nella memoria interna o in una card di memoria, una alla volta, creando una presentazione "slide show" automatica.

1 Utilizzare il multi-selettore a rotazione per scegliere **Avvia**, quindi premere il pulsante **OK**.

Per modificare l'intervallo di transizione tra un'immagine e l'altra, scegliere **Intervallo fotogrammi**, selezionare l'intervallo desiderato e premere il pulsante **OK** prima di scegliere **Avvia**.

Per far sì che lo slide show venga ripetuto automaticamente, attivare **Ciclo continuo** e premere il pulsante **OK** prima di selezionare **Avvia**. Se è stata attivata l'opzione **Ciclo continuo**, verrà aggiunto un segno di spunta (✓).

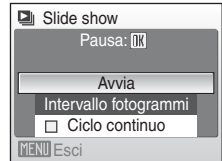

2 La presentazione slide show ha inizio.

Durante la presentazione slide show, è possibile effettuare le seguenti operazioni:

- Premere il multi-selettore a rotazione ► per visualizzare le immagini nell'ordine di registrazione, oppure ◀ per visualizzarle in ordine inverso. Tenere premuto ► per mandare avanti velocemente lo slide show, oppure ◀ per mandare indietro velocemente.
- Premere il pulsante **OK** per mettere in pausa lo slide show.



3 Scegliere **Fine** o **Riavvia**.

Quando lo slide show termina o viene messo in pausa, è possibile scegliere **Fine** e premere il pulsante **OK** per ritornare al menu Play, oppure scegliere **Riavvia** per riprodurlo nuovamente.

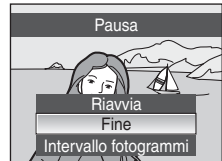

Note su Slide show

- Non è possibile inserire dei filmati negli slide show.
- Gli slide show possono essere riprodotti in modo continuo per un massimo di 30 minuti, anche selezionando **Ciclo continuo** (p. 112).

Cancella

Consente di eliminare le immagini selezionate o tutte le immagini.

Cancella foto selezionate

Consente di eliminare le immagini selezionate ( 96).

Cancella tutte

Elimina tutte le immagini.

Note sull'eliminazione

- Una volta eliminate, le immagini non possono essere recuperate. Trasferire le immagini importanti su un computer prima di effettuare l'eliminazione.
- Le immagini contrassegnate dall'icona  sono protette e non possono essere eliminate.

Eliminazione di immagini Picture Bank (per gli utenti della COOLPIX S610c)

Per eliminare solo le immagini scattate già caricate sul server my Picturetown alla data specificata, selezionare l'opzione **Immagini Picture Bank** (51 della *Guida alla connessione LAN wireless*) in corrispondenza della voce **Cancella** del menu Elenca per data.

Proteggi

Consente di proteggere le immagini selezionate dall'eliminazione accidentale (Selezione delle immagini →  96).



Tenere tuttavia presente che durante la formattazione della memoria interna della fotocamera o della card di memoria saranno eliminati in modo definitivo anche i file protetti ( 112).

Le immagini protette sono contrassegnate dall'icona  ( 7, 51) nel modo di visione play.

Ruota immagine

Questa opzione consente di cambiare l'orientamento delle immagini riprodotte nel monitor della fotocamera in seguito allo scatto.

Le immagini possono essere ruotate di 90° in senso orario o antiorario. Le immagini registrate con orientamento verticale ("ritratto") possono essere ruotate in entrambe le direzioni fino a un massimo di 180°.

Scegliere un'immagine nella schermata di selezione foto ( 96), quindi premere il pulsante  per visualizzare la schermata **Ruota immagine**.

Premere il multi-selettore a rotazione ◀ o ▶ per ruotare l'immagine di 90°.

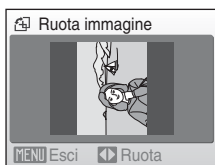

Rotazione di 90° in senso antiorario





Rotazione di 90° in senso orario

Premere il pulsante  per impostare l'orientamento visualizzato e salvare i dati relativi all'orientamento con l'immagine.

Copia

Consente di copiare le immagini tra la memoria interna e la card di memoria.

- 1 Utilizzando il multi-selettore a rotazione, scegliere un'opzione dalla schermata di copia e premere il pulsante .

: per copiare le immagini dalla memoria interna alla card di memoria.

: per copiare le immagini dalla card di memoria alla memoria interna.





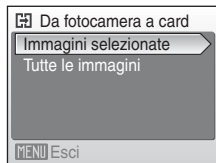

- 2 Selezionare un'opzione di copia e premere il pulsante .

Immagini selezionate: per copiare le immagini selezionate dalla schermata di selezione foto ( 96).

Tutte le immagini: per copiare tutte le immagini.



Note sulla copia delle immagini

- È possibile copiare file in formato JPEG, AVI e WAV. Non possono essere copiati file registrati in altri formati.
- Se si selezionano immagini associate a memo vocali ( 57) per la copia, i memo vocali verranno copiati insieme alle immagini.
- Tuttavia, i file audio registrati nel modo Registrazione vocale ( 64) non possono essere copiati con l'opzione **Copia file audio** ( 68) del modo Riproduci file audio.
- Non è possibile copiare immagini registrate con una fotocamera di un'altra marca o modello o modificate con un computer.
- Le copie modificate hanno lo stesso contrassegno di protezione ( 98) delle immagini originali, ma non sono contrassegnate per la stampa ( 80).

Messaggio "La memoria non contiene immagini."

































Se non sono presenti immagini nella card di memoria quando si attiva il modo di visione play, viene visualizzato il messaggio **La memoria non contiene immagini**. Premere il pulsante **MENU** per visualizzare la schermata delle opzioni di copia, quindi copiare nella card di memoria le immagini memorizzate nella memoria interna della fotocamera.

Ulteriori informazioni

Per ulteriori informazioni, consultare "Nomi dei file d'immagine/audio e delle cartelle" ( 117).

Impostazioni di base della fotocamera: Il menu Impostazioni

Di seguito sono riportate le opzioni del menu Impostazioni.

	Menu	 102
	Consente di scegliere la modalità di visualizzazione dei menu.	
	Schermata avvio	 103
	Consente di selezionare la schermata visualizzata all'accensione della fotocamera.	
	Data	 104
	Consente di impostare l'orologio della fotocamera e scegliere i fusi orari locali e della destinazione.	
	Impostazioni monitor	 107
	Consente di regolare la luminosità del monitor e di scegliere lo stile di visualizzazione.	
	Sovrastampa data	 108
	Consente di sovrastampare la data o il contatore data sulle immagini.	
	Riduzione vibrazioni	 109
	Verificare se è stata attivata la funzione di Riduzione vibrazioni.	
	Rilevam. movimento	 110
	Durante le riprese di immagini fisse, regolare l'impostazione della funzione di rilevamento movimento per ridurre l'effetto mosso provocato dai movimenti della fotocamera e del soggetto.	
	Illuminatore AF	 110
	Consente di attivare o disattivare l'illuminatore AF.	
	Zoom digitale	 111
	Consente di attivare o disattivare lo zoom digitale.	
	Impostazioni audio	 111
	Consente di regolare le impostazioni audio.	
	Autospegnimento	 112
	Consente di impostare il tempo che deve trascorrere prima che la fotocamera passi in modo standby.	
	Formatta memoria/Formatta card	 112
	Consente di formattare la memoria interna o la card di memoria.	
	Lingua/Language	 113
	Consente di scegliere la lingua delle indicazioni visualizzate sul monitor della fotocamera.	
	Standard video	 113
	Consente di regolare le impostazioni necessarie per collegare la fotocamera a un televisore.	
	Ripristina tutto	 113
	Consente di ripristinare i valori predefiniti delle impostazioni della fotocamera.	
	Impostazioni wireless (solo COOLPIX S610c)	
	Consente di regolare le impostazioni delle funzioni LAN wireless. Per ulteriori informazioni, consultare la <i>Guida alla connessione LAN wireless</i> .	
	Versione firmware	 115
	Consente di visualizzare la versione del firmware della fotocamera.	

Visualizzazione del menu Impostazioni

In primo luogo, visualizzare il menu di selezione del modo play o di ripresa premendo il pulsante **MODE**. Selezionare quindi  mediante il multi-selettore a rotazione e premere il pulsante **OK**.

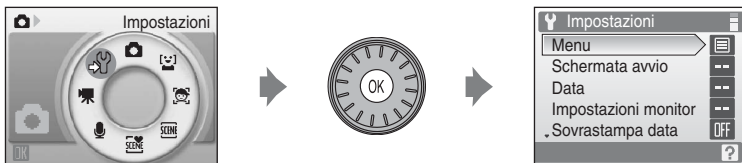

- Per scegliere e applicare le impostazioni, utilizzare il multi-selettore a rotazione ( 9).
- Per chiudere il menu Impostazioni, premere il pulsante **MENU** e scegliere un altro modo diverso dal modo Impostazioni.

Menu

Selezionare un formato per la visualizzazione dei menu.

Testo (impostazione predefinita)

I menu vengono visualizzati nel formato elenco.

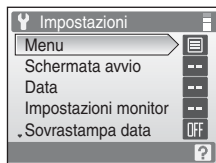

Icone

Tutte le voci di menu possono essere visualizzate in un'unica pagina.

Nomi dei menu



COOLPIX S610

Nomi dei menu



COOLPIX S610c

Schermata avvio

Questa opzione consente di selezionare la schermata di avvio visualizzata all'accensione della fotocamera.



Nessuna (impostazione predefinita)





La schermata di avvio non viene visualizzata.

COOLPIX

La schermata di avvio viene visualizzata.

Scegliere immagine

Consente di selezionare un'immagine da utilizzare come schermata di avvio dalla memoria interna o dalla card di memoria. Scegliere un'immagine nella schermata di selezione foto ( 96), quindi premere il pulsante .

Poiché l'immagine selezionata viene memorizzata nella fotocamera, continuerà ad apparire sulla schermata di avvio anche dopo l'eliminazione dell'immagine originale. Non è possibile utilizzare foto scattate con formato immagine  83)  16:9 (3584) o  16:9 (1920) e copie di dimensioni 320 × 240 o inferiori create con la funzione Ritaglio ( 55) o Mini-foto ( 56).

Data

Consente di impostare l'orologio della fotocamera e scegliere i fusi orari locali e delle destinazioni dei viaggi.



Data

Consente di impostare l'orologio della fotocamera sulla data e l'ora correnti.

Per impostare la data e l'ora, utilizzare i seguenti comandi.

- ◀ e ▶: per evidenziare un'altra voce (giorno, mese, anno e ordine di visualizzazione di giorno, mese e anno)
- ▲ e ▼: per modificare la voce evidenziata
- Pulsante  per confermare l'impostazione

Fuso orario

Le opzioni **Fuso orario** consentono di specificare  (fuso orario) e di attivare o disattivare la funzione ora legale. Selezionando  (fuso orario di destinazione), la fotocamera calcola automaticamente la differenza di orario ( 106) e vengono registrate la data e l'ora della zona geografica selezionata. Questa opzione è molto utile durante i viaggi.

Impostazione del fuso orario di destinazione

- 1 Utilizzare il multi-selettore a rotazione per scegliere **Fuso orario**, quindi premere il pulsante .

Viene visualizzato il menu Ora locale.

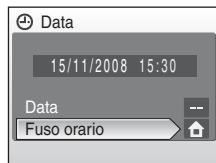

- 2 Scegliere  **Destinazione** e premere il pulsante .

La data e l'ora visualizzate nel monitor vengono modificate in base all'area geografica selezionata.

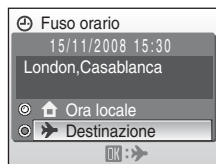

- 3 Premere .

Viene visualizzata la schermata di selezione del fuso orario.

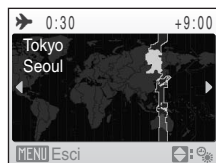

4 Premere ◀ o ▶ per scegliere il fuso orario di destinazione.

Se è in vigore l'ora legale, premere ▲ per attivare l'opzione Ora legale. Quando è attiva l'opzione Ora legale, nella parte superiore del monitor viene visualizzata l'icona ☀, e l'impostazione viene portata avanti di un'ora.

Per disattivare l'opzione Ora legale, premere ▼.

Premere il pulsante OK per scegliere il fuso orario di destinazione.

Durante la selezione del fuso orario di destinazione, se la fotocamera è in modo di ripresa, sul monitor viene visualizzata l'icona ▶.

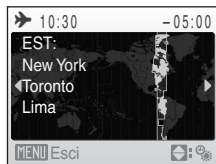

✓ Batteria dell'orologio

La batteria dell'orologio viene ricaricata quando viene installata la batteria principale o è collegato l'adattatore CA. Dopo circa 10 ore di carica, è in grado di fornire energia di riserva per diversi giorni.

📌 🏠 (Ora locale)

- Per passare all'ora locale, scegliere 🏠 **Ora locale** al passaggio 2 e premere il pulsante OK.
- Per modificare l'ora locale, scegliere 🏠 **Ora locale** al passaggio 2 ed eseguire le operazioni indicate ai passaggi 3 e 4 per impostare l'ora locale.

📌 Ora legale

Quando entra in vigore l'ora legale o ritorna in vigore l'ora solare, attivare o disattivare l'opzione Ora legale dalla schermata di selezione del fuso orario riprodotta al passaggio 4.

Impostazioni di base della fotocamera: Il menu Impostazioni

Fusi orari (18)

La fotocamera supporta i fusi orari elencati di seguito. Per le differenze di fuso orario non indicate sotto, impostare l'orologio della fotocamera sull'ora locale.

UTC +/-	Località	UTC +/-	Località
-11	Midway, Samoa	+1	Madrid, Paris, Berlin
-10	Hawaii, Tahiti	+2	Athens, Helsinki, Ankara
-9	Alaska, Anchorage	+3	Moscow, Nairobi, Riyadh, Kuwait, Manama
-8	PST (PDT): Los Angeles, Seattle, Vancouver	+4	Abu Dhabi, Dubai
-7	MST (MDT): Denver, Phoenix, La Paz	+5	Islamabad, Karachi
-6	CST (CDT): Chicago, Houston, Mexico City	+5.5	New Delhi
-5	EST (EDT): New York, Toronto, Lima	+6	Colombo, Dhaka
-4	Caracas, Manaus	+7	Bangkok, Jakarta
-3	Buenos Aires, Sao Paulo	+8	Beijing, Hong Kong, Singapore
-2	Fernando de Noronha	+9	Tokyo, Seoul
-1	Azores	+10	Sydney, Guam
±0	London, Casablanca	+11	New Caledonia
		+12	Auckland, Fiji

Impostazioni monitor

Consente di scegliere se visualizzare o meno le informazioni nel monitor e di impostarne la luminosità.

Info foto

Consente di scegliere le informazioni visualizzate nel monitor nei modi di ripresa e di visione play.

Luminosità

La fotocamera consente di scegliere tra cinque impostazioni di luminosità del monitor. L'impostazione predefinita è **3**.

Se è stata attivata la funzione Luminosità massima monitor (☑ 23), la luminosità del monitor è impostata su **5** e non può essere modificata.

Info foto

Sono disponibili le opzioni di visualizzazione indicate di seguito.

Per informazioni sugli indicatori del monitor, consultare la sezione "Monitor" (☑ 6).

	Modo di ripresa	Modo play
Mostra info		
Info automatiche (impostazione predefinita)	Vengono visualizzate le impostazioni correnti o la guida operativa, come nell'opzione Mostra info descritta in precedenza. Dopo alcuni secondi, le informazioni scompariranno, e la visualizzazione sarà uguale a quella di Nascondi info .	
Nascondi info		

Sovrastampa data

La data e l'ora di registrazione possono essere stampate sulle immagini. Questi dati possono essere stampati anche con stampanti che non dispongono della funzione di stampa della data e dell'ora ( 81).

No (impostazione predefinita)

La data e l'ora non vengono sovrastampate nelle immagini.

Data



La data viene sovrastampata nell'angolo inferiore destro delle immagini scattate quando l'opzione è attiva.

Data e ora

La data e l'ora vengono sovrastampate nell'angolo inferiore destro delle immagini scattate quando l'opzione è attiva.

Per impostazioni diverse da **No**, l'icona dell'impostazione corrente viene visualizzata sul monitor durante la ripresa ( 6).

Sovrastampa data

- Le date sovrastampate sono parte integrante dei dati dell'immagine e non possono essere eliminate.
- Le date impresse con formato immagine ( 83) **TV Schermo TV (640)** potrebbero risultare difficili da leggere. Quando si utilizza la sovrastampa della data, impostare un formato almeno pari a **PC Schermo PC (1024)**.
- La data viene registrata con il formato selezionato in corrispondenza della voce **Data** del menu Impostazioni ( 18,104).
- La data non può essere impressa sui filmati o su foto scattate nel modo Scena **Panorama assistito** ( 41).

Sovrastampa data e impostazioni di stampa

Se per la stampa si utilizzano stampanti compatibili con DPOF che supportano la stampa della data di ripresa e delle informazioni sulla foto, utilizzando le opzioni del menu **Impostazioni stampa** ( 80) è possibile stampare tali informazioni anche su immagini prive di data e ora.

VR Riduzione vibrazioni

La funzione di riduzione vibrazioni consente di correggere le immagini sfocate causate da leggeri movimenti della fotocamera, note come effetto mosso, che in genere si verificano quando si scatta con lo zoom o con tempi di posa lunghi. La funzione Riduzione vibrazioni può essere utilizzata in tutti i modi di ripresa.

Se si utilizza un cavalletto per stabilizzare la fotocamera durante le riprese, impostare **Riduzione vibrazioni** su **No**.

Quando la funzione di Riduzione vibrazioni è attiva, l'impostazione corrente viene visualizzata nel monitor durante le riprese (se è selezionato **No**, l'icona dell'impostazione corrente non viene visualizzata nel monitor) (📖 6, 23).

Sì (impostazione predefinita)

La riduzione delle vibrazioni è attivata durante la ripresa di foto e la registrazione di filmati. La fotocamera rileva e calcola i movimenti panoramici durante la riduzione dell'effetto mosso. Quando la fotocamera viene spostata in senso orizzontale, ad esempio, la funzione di Riduzione vibrazioni riduce solo i movimenti verticali. Se la fotocamera viene spostata in senso verticale, la funzione di riduzione vibrazioni incide solo sui movimenti orizzontali.

No

La funzione di riduzione vibrazioni è disattivata.

✔ Note sulla riduzione delle vibrazioni

- L'attivazione della funzione di riduzione vibrazioni potrebbe richiedere alcuni secondi in seguito all'accensione della fotocamera o al passaggio dal modo di visione play al modo di ripresa. Attendere che il display si sia stabilizzato prima di iniziare la ripresa.
- A causa delle caratteristiche della funzione di Riduzione vibrazioni, le immagini visualizzate sul monitor della fotocamera subito dopo la ripresa potrebbero apparire sfocate.
- In alcuni casi, l'attivazione della funzione Riduzione vibrazioni potrebbe non consentire l'eliminazione completa degli effetti causati dal movimento della fotocamera.
- **VR** sta per "Vibration Reduction", Riduzione vibrazioni.

Rilevam. movimento

Durante le riprese di immagini fisse, è possibile attivare la funzione di Rilevamento movimento per ridurre l'effetto mosso provocato dai movimenti della fotocamera e del soggetto.

Quando la funzione di rilevamento movimento è attiva, l'impostazione corrente viene visualizzata nel monitor durante le riprese (📷 6, 23).

Auto (impostazione predefinita)

Quando vengono rilevati movimenti del soggetto o della fotocamera, viene automaticamente impostato un tempo di posa più lento per ridurre l'effetto mosso. Tuttavia, la funzione di rilevamento movimento non è disponibile nei seguenti casi.

- Quando viene attivato il flash
- Se è stata selezionata un'impostazione diversa da **Auto** per **Sensibilità ISO** (📷 89) nel modo 📷 (auto)
- Se si sta fotografando nel modo Scena **Ritratto notturno** (📷 37), **Fuochi artificiali** (📷 40) o **Controluce** (📷 40)

No

La funzione di Rilevamento movimento è disabilitata.

Note su Rilevam. movimento

- In alcuni casi, l'attivazione della funzione di Rilevamento movimento potrebbe non consentire l'eliminazione completa degli effetti causati dal movimento della fotocamera e del soggetto.
- La funzione di Rilevamento movimento potrebbe non risultare efficace se il soggetto si muove molto o è troppo scuro.
- Le foto scattate potrebbero risultare leggermente sgranate.

Illuminatore AF

Consente di attivare o disattivare l'illuminazione AF.

Auto (impostazione predefinita)

Quando il soggetto è scarsamente illuminato, viene utilizzata l'illuminazione ausiliaria AF per facilitare l'operazione di messa a fuoco. L'illuminatore ha una portata di circa 3,0 m con l'impostazione massima del grandangolo e di 1,5 m con l'impostazione massima del tele. Tenere presente che in alcuni modi Scena l'illuminatore ausiliario AF si disattiva automaticamente (📷 36).

No

La funzione è disattivata. La fotocamera potrebbe non essere in grado di mettere a fuoco in condizioni di scarsa illuminazione.

Zoom digitale

Consente di attivare o disattivare lo zoom digitale.

Sì (impostazione predefinita)

Quando la fotocamera raggiunge la posizione massima dello zoom ottico, tenendo premuto il pulsante **T** (Q) si attiva lo zoom digitale ( 25).

No

Lo zoom digitale non viene attivato (salvo per la ripresa di un filmato).

Note sull'opzione Zoom digitale

- Quando si utilizza lo zoom digitale, **Modo area AF** è impostato su **Area centrale** ( 90).
- Non è possibile utilizzare lo zoom digitale nelle seguenti situazioni.
 - Quando è selezionato **Ritratto** o **Ritratto notturno** nel modo Scena
 - Quando è selezionato il modo Selezione scene auto
 - Quando è selezionato il modo Bambino in movimento
 - Quando è selezionato il modo Sorriso
 - Prima dell'inizio della registrazione dei filmati (tuttavia, è possibile utilizzare lo zoom digitale con ingrandimento fino a 2x durante la registrazione dei filmati).
- Quando si utilizza lo zoom digitale, **Modo esposizione** è impostato su **Ponderata centrale**.

Impostazioni audio

Questa opzione consente di regolare le impostazioni audio indicate di seguito.

Suono pulsante

Impostare l'opzione Suono pulsante su **Si** (impostazione predefinita) o su **No**. Se si seleziona **Si** (impostazione predefinita), la fotocamera emette un segnale acustico quando le operazioni vengono eseguite correttamente, due segnali acustici quando il soggetto è a fuoco e tre segnali acustici in caso di errore. All'accensione della fotocamera viene riprodotto anche il suono di avvio.

Suono scatto

Scegliere **Si** (impostazione predefinita) o **No** in corrispondenza dell'opzione Suono scatto.

Autospegnimento

Se non si esegue alcuna operazione per il lasso di tempo selezionato, il monitor si spegne e la fotocamera passa in modo standby ( 15) per ridurre il consumo delle batterie. La spia di accensione lampeggia in modo standby. La fotocamera si spegne automaticamente se non si eseguono operazioni per altri tre minuti.

La fotocamera consente di impostare l'intervallo di tempo che deve trascorrere senza eseguire alcuna operazione prima del passaggio al modo standby. Si può scegliere tra le seguenti impostazioni: **30 sec.**, **1 min** (impostazione predefinita), **5 min** e **30 min**.

Uscita dal modo standby

Per uscire dal modo standby e riattivare il monitor, premere l'interruttore di alimentazione o il pulsante di scatto.

Note su Autospegnimento

Nei seguenti casi, il monitor rimane acceso, indipendentemente dall'opzione selezionata.

- Se è stato selezionato **30 sec.** o **1 min** per **Autospegnimento** e i menu sono visualizzati: tre minuti
- Durante la riproduzione di uno slide show: fino a 30 minuti
- Quando è collegato l'adattatore CA: 30 minuti

Formatta memoria/ Formatta card

Utilizzare questa opzione per formattare la memoria interna o una card di memoria.

Formattazione della memoria interna

Per formattare la memoria interna, rimuovere la card di memoria dalla fotocamera.

L'opzione **Formatta memoria** viene visualizzata nel menu Impostazioni.

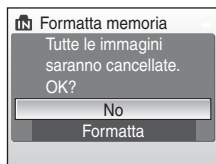

Formattazione di una card di memoria

Quando si inserisce la card di memoria nella fotocamera, nel menu Impostazioni viene visualizzata l'opzione

Formatta card.



Formattazione della memoria interna e delle card di memoria

- La procedura di formattazione della memoria interna o delle card di memoria consente di eliminare definitivamente tutti i dati. Prima di eseguire questa operazione, trasferire tutte le immagini importanti su un computer.
- Durante la formattazione, non spegnere la fotocamera, non scollegare l'adattatore CA e non aprire il coperchio del vano batteria/alloggiamento card di memoria.
- La prima volta che si inseriscono nella fotocamera card di memoria utilizzate su altri dispositivi, è necessario formattarle con questa fotocamera.

Lingua/Language

È possibile scegliere una delle 24 lingue disponibili per la visualizzazione di menu e messaggi.

Čeština	Ceco
Dansk	Danese
Deutsch	Tedesco
English	(impostazione predefinita)
Español	Spagnolo
Ελληνικά	Greco
Français	Francese
Indonesia	Indonesiano
Italiano	Italiano
Magyar	Ungherese
Nederlands	Olandese
Norsk	Norvegese

Polski	Polacco
Português	Portoghese
Русский	Russo
Suomi	Finlandese
Svenska	Svedese
Türkçe	Turco
عربي	Arabo
中文简体	Cinese semplificato
中文繁體	Cinese tradizionale
日本語	Giapponese
한국	Coreano
ภาษาไทย	Tailandese





Standard video

Consente di regolare le impostazioni per collegare la fotocamera a un televisore. Scegliere **NTSC** e **PAL**.

Ripristina tutto

Selezionando **Ripristina**, vengono ripristinate le impostazioni predefinite della fotocamera.

Menu di scelta rapida

Opzione	Valore predefinito
Modo flash  30)	Auto
Autoscatto  32)	No
Modo macro  33)	No
Compensazione esposizione  34)	0.0

Modo Scena

Opzione	Valore predefinito
Modo Scena (📷 35)	Ritratto
Bilanciamento bianco nel modo Alimenti (📷 41)	Area centrale

Menu Filmato

Opzione	Valore predefinito
Opzioni filmato (📷 62)	Film-TV 640
Modo autofocus (📷 62)	AF singolo

Menu di ripresa

Opzione	Valore predefinito
Formato immagine (📷 83)	📷 Normale (3648)
Bilanciamento bianco (📷 85)	Auto
Modo esposizione (📷 87)	Matrix
Sequenza (📷 88)	Singolo
Sensibilità ISO (📷 89)	Auto
Opzioni colore (📷 89)	Colore normale
Modo area AF (📷 90)	Auto
Modo autofocus (📷 93)	AF singolo

Menu Impostazioni

Opzione	Valore predefinito
Menu (📷 102)	Testo
Schermata avvio (📷 103)	Nessuna
Info foto (📷 107)	Info automatiche
Luminosità (📷 107)	3
Sovrastampa data (📷 108)	No
Riduzione vibrazioni (📷 109)	Sì
Rilevam. movimento (📷 110)	Auto
Illuminatore AF (📷 110)	Auto
Zoom digitale (📷 111)	Sì
Suono pulsante (📷 111)	Sì
Suono scatto (📷 111)	Sì
Autospegnimento (📷 112)	1 min

Altri

Opzione	Valore predefinito
Formato carta (📷 76, 77)	Predefinito
Slide show (📷 97)	3 sec.
Luminosità massima monitor (📷 23)	No

- Scegliendo **Ripristina tutto** è anche possibile cancellare il numero di file corrente (📷 117) dalla memoria. La numerazione proseguirà dal numero più basso disponibile. Per riportare la numerazione dei file a "0001", eliminare tutte le immagini (📷 98) prima di selezionare **Ripristina tutto**.
- Quando si ripristinano le impostazioni dei menu con **Ripristina tutto**, le impostazioni elencate di seguito rimangono inalterate.

Menu di ripresa: dati di premisurazione manuale (📷 86) acquisiti per il **Bilanciamento bianco**

Menu impostazioni: **Data** (📷 104), **Lingua/Language** (📷 113) e **Standard video** (📷 113)

Ver. Versione firmware

Consente di visualizzare la versione corrente del firmware della fotocamera.

Per ulteriori informazioni sull'indirizzo MAC visualizzato con la COOLPIX S610c, consultare la *Guida alla connessione LAN wireless*.

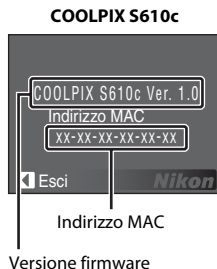
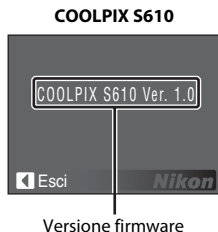

Accessori opzionali

Batteria ricaricabile	Batteria ricaricabile Li-ion EN-EL12
Caricabatteria	Caricabatteria MH-65
Adattatore CA	Adattatore CA EH-63
Cavo USB	USB Cavo UC-E13
Cavo A/V	Cavo audio/video EG-CP15

Card di memoria approvate

Le card di memoria Secure Digital (SD) indicate di seguito sono state testate e approvate per l'utilizzo con questa fotocamera. È possibile utilizzare qualsiasi card della marca e della capacità indicate, a prescindere dalla velocità.

SanDisk	128 MB, 256 MB, 512 MB, 1 GB, 2 GB ¹ , 4 GB ² , 8 GB ²
TOSHIBA	128 MB, 256 MB, 512 MB, 1 GB, 2 GB ¹ , 4 GB ² , 8 GB ²
Panasonic	128 MB, 256 MB, 512 MB, 1 GB, 2 GB ¹ , 4 GB ² , 8 GB ²

¹ Se la card di memoria viene utilizzata con un lettore di card o un dispositivo simile, verificare che il dispositivo supporti le card da 2 GB.

²  Conforme SDHC. Se la card di memoria viene utilizzata con un lettore di card o un dispositivo analogo, assicurarsi che il dispositivo in questione supporti le card SDHC.

Il funzionamento con card di altri produttori non è garantito. Per i dettagli relativi alle card sopra menzionate, rivolgersi al rispettivo fabbricante.

Nomi dei file d'immagine/audio e delle cartelle

Di seguito sono indicati i criteri di denominazione di immagini, filmati, memo e registrazioni vocali.

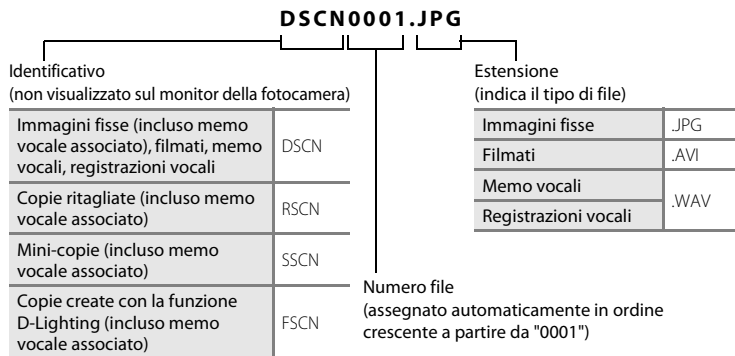

- I file vengono memorizzati in cartelle denominate con un numero seguito da un identificativo di cinque caratteri: "SOUND" (audio di qualità normale) per le registrazioni vocali (es. "101SOUND"; 64) e "NIKON" per tutte le altre immagini (es. "100NIKON"). Quando il numero di file in una cartella raggiunge 9999, viene creata una nuova cartella. I numeri di file vengono assegnati automaticamente, a partire da "0001".
- I nomi dei file dei memo vocali hanno lo stesso identificativo e numero di file delle immagini a cui sono associati i memo vocali.
- I file copiati con **Copia>Immagini selezionate** o **Copia file audio>File selezionati** vengono copiati nella cartella corrente; ad essi vengono assegnati nuovi numeri di file in ordine crescente, a partire dal numero di file più alto nella memoria. Con **Copia>Tutte le immagini** e **Copia file audio>Copia tutti i file** vengono copiate tutte le cartelle dal supporto di origine; i nomi dei file non cambiano, ma alle nuove cartelle vengono assegnati nuovi numeri in ordine crescente, a partire dal numero di cartella più alto presente nel supporto di destinazione (68, 100).
- Le cartelle possono contenere fino a 200 immagini; se si scatta una foto quando la cartella corrente contiene già 200 immagini, verrà creata una nuova cartella, incrementando di un'unità il numero della cartella corrente. Se si scatta una foto quando la cartella corrente è contrassegnata dal numero 999 e contiene 200 immagini o un'immagine associata al numero 9999, sarà possibile scattare altre foto solo dopo avere formattato la memoria interna (112) o dopo avere inserito una nuova card di memoria.

Cura della fotocamera

Per garantire un utilizzo corretto e duraturo del prodotto Nikon, osservare le precauzioni indicate di seguito relative all'uso e alla conservazione del dispositivo.

✔ **Tenere asciutto il prodotto**

L'apparecchio può danneggiarsi se immerso in acqua o esposto ad elevati livelli di umidità.

✔ **Non fare cadere il prodotto**

È possibile che il prodotto non funzioni correttamente se sottoposto a urti o vibrazioni violente.

✔ **Maneggiare con cura l'obiettivo e tutte le parti mobili**

Non esercitare forza sull'obiettivo, sul copriobiettivo, sul monitor, sull'alloggiamento della card di memoria o sul vano batteria. Questi componenti si possono danneggiare con facilità. Inserendo con forza il copriobiettivo si potrebbero causare malfunzionamenti della fotocamera o danni all'obiettivo. In caso di rottura del monitor, prestare la massima attenzione per evitare ferimenti a causa dei frammenti di vetro e impedire che i cristalli liquidi entrino in contatto con la pelle, gli occhi e la bocca.

✔ **Non tenere l'obiettivo puntato verso fonti di luce intensa per periodi prolungati**

Evitare di tenere l'obiettivo puntato verso il sole o altre fonti di luce intensa per periodi prolungati durante l'uso o la conservazione della fotocamera. La luce intensa può deteriorare il sensore d'immagine e determinare la comparsa di zone bianche nelle fotografie.

✔ **Tenere lontano da campi magnetici intensi**

Non utilizzare né conservare la fotocamera in prossimità di apparecchiature che generano forti radiazioni elettromagnetiche o campi magnetici. Le cariche elettrostatiche e i campi magnetici creati da apparecchiature come i radiotrasmettitori possono provocare interferenze compromettendo il funzionamento del monitor, danneggiare i dati salvati sulla card di memoria o alterare i circuiti interni del prodotto.

✔ **Evitare gli sbalzi di temperatura**

Sbalzi di temperatura improvvisi, ad esempio quando si entra o esce da un ambiente riscaldato durante una giornata fredda, possono causare la formazione di condensa all'interno della fotocamera. Per prevenire la formazione di condensa, inserire il prodotto in una borsa o in una busta di plastica prima di sottoporlo a sbalzi di temperatura improvvisi.

✔ **Spegnere la fotocamera prima di rimuovere o scollegare la fonte di alimentazione**

Non rimuovere la batteria mentre la fotocamera è in funzione o mentre sta registrando o eliminando delle immagini. Nelle suddette circostanze, l'interruzione improvvisa dell'alimentazione potrebbe provocare la perdita di dati oppure danneggiare la memoria o i circuiti elettrici del prodotto.



Batteria

- Verificare il livello della batteria prima di iniziare a utilizzare la fotocamera e, se necessario, ricaricarla (8 12, 16). Se la batteria è completamente carica, non continuare a ricaricarla poiché ciò potrebbe determinare una riduzione delle prestazioni. Quando si utilizza la fotocamera in occasioni importanti, se possibile, tenere sempre a portata di mano una batteria di riserva completamente carica.
- Non utilizzare la batteria a temperature ambiente inferiori a 0 °C o superiori a 40 °C.
- La batteria deve essere caricato in locali chiusi, a temperature ambiente comprese tra 5 °C e 35 °C prima dell'uso.
 - Caricamento della batteria con il caricabatteria MH-65:
La capacità di carica può ridursi quando la temperatura della batteria è compresa tra 0 °C e 10 °C o tra 45 °C e 60 °C.
Se ha una temperatura inferiore a 0 °C o superiore a 60 °C, la batteria non si ricarica.
 - Caricamento della batteria tramite collegamento dell'adattatore CA EH-63 alla COOLPIX S610c:
Se la temperatura della batteria è compresa tra 0 °C e 10 °C, i tempi di carica potrebbero essere maggiori.
Se la temperatura della batteria è compresa tra 45 °C e 60 °C, la capacità di carica potrebbe essere inferiore.
Se ha una temperatura inferiore a 0 °C o superiore a 60 °C, la batteria non si ricarica.
- Durante l'utilizzo, la batteria potrebbe surriscaldarsi. Attendere che si raffreddi prima di procedere alla ricarica. La mancata osservanza delle precauzioni descritte in precedenza potrebbe danneggiare la batteria, pregiudicarne le prestazioni o impedirne la regolare ricarica.
- Nelle giornate fredde, la capacità delle batterie potrebbe diminuire. Assicurarsi che la batteria sia completamente carica prima di scattare fotografie in condizioni climatiche rigide. Conservare le batterie di riserva in un luogo caldo e utilizzarle quando necessario. Una volta riscaldata, una batteria fredda può recuperare la carica perduta.
- Se i terminali della batteria non sono ben puliti, la fotocamera potrebbe non funzionare. Se i contatti della batteria dovessero sporcarsi, pulirli con un panno pulito ed asciutto prima dell'uso.
- Quando la batteria non viene utilizzata, rimuoverla dalla fotocamera o dal caricabatteria e applicare il copricontatti. La fotocamera e il caricabatteria consumano un quantitativo minimo di energia anche se spenti; di conseguenza, se viene lasciata nella fotocamera per periodi prolungati, la batteria potrebbe scaricarsi al punto da risultare inutilizzabile. L'accensione e lo spegnimento della fotocamera con la batteria scarica può ridurre la durata della batteria.
- Ricaricare la batteria almeno una volta ogni sei mesi e scaricarla completamente prima di riporla nel luogo di conservazione.
- Se si prevede di non utilizzare la batteria per un periodo di tempo prolungato, riporla in un luogo fresco (tra 15 °C e 25 °C) e asciutto.
- Quando non mantiene più la carica, sostituire la batteria. Le batterie usate sono una risorsa preziosa. Riciclare le batterie usate in conformità con le normative locali.

Pulizia

Obiettivo	Non toccare con le dita le parti di vetro. Togliere la polvere o particelle estranee con una pompetta (solitamente un piccolo strumento dotato di bulbo di gomma attaccato a un'estremità che, se schiacciato, produce un soffio d'aria fuori dall'altra estremità). Per eliminare impronte digitali o altre macchie che non possono essere rimosse con un soffio d'aria, pulite l'obiettivo utilizzando un panno morbido, con movimenti a spirale dal centro verso i bordi. Se anche dopo questa operazione l'obiettivo non risulta pulito, ripeterla dopo avere inumidito leggermente il panno con un detergente apposito reperibile in commercio.
Monitor	Togliere la polvere o le particelle estranee con una pompetta. Per rimuovere impronte digitali o altre macchie, utilizzare un panno morbido e asciutto facendo attenzione a non esercitare pressioni.
Corpo macchina	Togliere la polvere, la sporcizia o la sabbia con una pompetta, quindi pulire delicatamente con un panno asciutto e morbido. Dopo avere utilizzato la fotocamera in spiaggia, eliminare ogni residuo di sabbia o sale con un panno asciutto leggermente inumidito con acqua dolce, quindi asciugarla accuratamente. La presenza di corpi estranei all'interno della fotocamera potrebbe causare danni non coperti dalla garanzia.

Non utilizzare in nessun caso alcool, solventi o altri prodotti chimici volatili.

Conservazione

Quando non è utilizzata, tenere spenta la fotocamera. Prima di riporre la fotocamera, verificate che la spia di accensione sia spenta. Rimuovere la batteria se si prevede di non utilizzare la fotocamera per un lungo periodo. Non conservare la fotocamera insieme a naftalina o canfora oppure nelle condizioni seguenti:

- in prossimità di apparecchiature che possono produrre forti campi magnetici, quali televisori e radio
- a temperature inferiori a -10°C o superiori a 50°C
- con scarsa ventilazione o con livelli di umidità superiori al 60 %

Per prevenire la formazione di condensa e muffe, estrarre la fotocamera dal luogo in cui viene conservata almeno una volta al mese. Prima di riporre nuovamente la fotocamera, accenderla e premere più volte il pulsante di scatto.

Note sul monitor

- Alcuni pixel del monitor possono risultare sempre accesi o non accendersi affatto. Non si tratta di un malfunzionamento, ma di una caratteristica comune a tutti i monitor LCD TFT, che non influisce sulla registrazione delle immagini.
- Quando si inquadrano soggetti particolarmente luminosi, nel monitor potrebbero apparire striature verticali a forma di cometa che diventano bianche alle estremità. Questo fenomeno è denominato "effetto smear" e non appare nella fotografia finale, né costituisce un malfunzionamento. Qualche striatura potrebbe tuttavia comparire nei filmati.
- In presenza di una forte luce, potrebbe risultare difficile visualizzare le immagini sul monitor.
- Il monitor è retroilluminato con un LED. Se il monitor dovesse oscurarsi o la visualizzazione diventare instabile, contattare un centro di assistenza autorizzato Nikon.









Messaggi di errore













Nella seguente tabella sono elencati i messaggi di errore e altri avvisi visualizzati nel monitor, con le relative soluzioni.

Per gli utenti della COOLPIX S610c

Per informazioni sui messaggi di errore che potrebbero essere visualizzati durante l'uso della funzione LAN wireless, consultare la *Guida alla connessione LAN wireless*.

Visualizzazione	Problema	Soluzione	
 (lampeggiante)	Orologio non impostato.	Impostare l'orologio.	104
	Il livello di carica della batteria è basso.	Prepararsi a ricaricare o a sostituire la batteria.	12, 16
 Batteria scarica.	Batteria scarica.	Ricaricare o sostituire la batteria.	12, 16
 Alta temperatura batteria	La temperatura della batteria è alta.	Spegnere la fotocamera e attendere che la batteria si raffreddi prima di riutilizzarla. Dopo cinque secondi questo messaggio scompare, il monitor si spegne e la spia di accensione lampeggia rapidamente. Dopo che la spia lampeggia per tre minuti, la fotocamera si spegne automaticamente, tuttavia, è possibile premere l'interruttore di alimentazione per spegnerla manualmente.	15
 ● ● lampeggia in rosso)	La fotocamera non è in grado di mettere a fuoco.	Eseguire nuovamente la messa a fuoco.	26, 27
 Attendere il termine della registrazione.	Non è possibile eseguire altre operazioni prima del completamento della registrazione.	Attendere che il messaggio scompaia automaticamente dal display una volta completata la registrazione.	27
 Card di memoria protetta in scrittura	Il cursore di protezione scrittura è in posizione di "blocco".	Spostare il cursore di protezione scrittura nella posizione di "scrittura".	21

Visualizzazione	Problema	Soluzione	
 Card non utilizzabile	Errore di accesso alla card di memoria.	<ul style="list-style-type: none"> Utilizzare una card approvata. Verificare che i connettori siano puliti. Controllare che la card di memoria sia stata inserita correttamente. 	116
 Card non leggibile			20
			20
 Card non formattata. Formattare? No Sì	La card di memoria non è stata formattata per l'utilizzo con questa fotocamera.	Scegliere Si e premere OK per formattare la card di memoria, oppure spegnere la fotocamera e sostituire la card.	21
 Memoria insufficiente	La card di memoria è piena.	<ul style="list-style-type: none"> Scegliere un formato inferiore per l'immagine. Eliminare le immagini o i file audio. Inserire una nuova card di memoria. Rimuovere la card di memoria e utilizzare la memoria interna. 	83 28, 63, 67 20 21
 Immagine non salvabile.	Si è verificato un errore durante la registrazione dell'immagine.	Formattare la memoria interna o la card di memoria.	112
	È stato raggiunto il numero massimo consentito per la numerazione dei file.	<ul style="list-style-type: none"> Inserire una nuova card di memoria. Formattare la memoria interna o la card di memoria. 	20 112
	L'immagine non può essere utilizzata per la schermata di avvio.	Scegliere una foto scattata con qualsiasi formato immagine diverso da  16:9 (3584) e  16:9 (1920) , oppure una mini-foto o una copia ritagliata con dimensione di almeno 640x480 pixel.	55, 56, 83
	Non vi è spazio sufficiente per il salvataggio di una copia.	Eliminare alcune immagini dalla destinazione.	98
 File audio non salvabile.	È stato raggiunto il numero massimo consentito per la numerazione dei file.	<ul style="list-style-type: none"> Inserire una nuova card di memoria. Consente di formattare la memoria interna o la card di memoria. 	20 112

Visualizzazione	Problema	Soluzione	
 L'immagine non può essere modificata.	Non è possibile modificare l'immagine selezionata.	<ul style="list-style-type: none"> Selezionare un'immagine che supporti la funzione Ritaglio, D-Lighting o Mini-foto. I filmati non possono essere modificati. 	53 –
 Filmato non registrabile	Si è verificato un errore di timeout durante la registrazione del filmato.	Scegliere una card di memoria con maggiore velocità in scrittura.	116
 La memoria non contiene immagini	<ul style="list-style-type: none"> Nella memoria interna o nella card di memoria non sono presenti immagini o file audio. Nella card di memoria non sono presenti immagini o file audio. 	<p>–</p> <p>Per copiare un'immagine o un file audio dalla memoria interna alla card di memoria, premere il pulsante MENU. Viene visualizzata la schermata delle opzioni di copia oppure la schermata relativa al file audio da copiare.</p>	– 100, 68
 Nessun file audio			
 File senza dati immagine	Il file non è stato creato con questa fotocamera.	Visualizzare il file su un computer oppure su un altro dispositivo.	–
 File non riproducibile			
 Tutte le foto sono nascoste	La data e l'ora non sono state impostate per la visualizzazione delle immagini nel modo Elenca per data.	–	–
 Immagine non cancellabile	L'immagine è protetta.	Disabilitare la protezione.	98
 Destinazione con stesso fuso orario	La destinazione ha lo stesso fuso orario dell'impostazione locale.	–	106
Errore obiettivo 	Errore obiettivo.	Spegnere e riaccendere la fotocamera. Se l'errore persiste, contattare il rivenditore o un centro di assistenza autorizzato Nikon.	22
 Errore di comunicazione	Il cavo USB si è scollegato durante la stampa.	Spegnere la fotocamera e ricollegare il cavo.	75

Messaggi di errore

Visualizzazione	Problema	Soluzione	
<p>Errore di sistema</p> 	Si è verificato un errore nel circuito interno della fotocamera.	Spegnere la fotocamera, rimuovere e reinserire la batteria, quindi riaccendere la fotocamera. Se l'errore persiste, contattare il rivenditore o un centro di assistenza autorizzato Nikon.	14, 22
<p> Errore stampante: verificare stato stampante.</p>	L'inchiostro è esaurito o si è verificato un errore della stampante.	Controllare la stampante. Dopo avere controllato il livello di inchiostro o avere risolto il problema, selezionare Riprendi e premere il pulsante  per riprendere la stampa.*	-
<p> Errore stampante: verificare carta</p>	Nella stampante non è stata caricata la carta del formato specificato.	Caricare la carta specificata, selezionare Riprendi , quindi premere il pulsante  per riprendere la stampa.*	-
<p> Errore stampante: inceppamento carta</p>	Si è verificato un inceppamento nella stampante.	Estrarre la carta inceppata, selezionare Riprendi , quindi premere il pulsante  per riprendere la stampa.*	-
<p> Errore stampante: carta esaurita</p>	La stampante non contiene carta.	Caricare la carta specificata, selezionare Riprendi , quindi premere il pulsante  per riprendere la stampa.*	-
<p> Errore stampante: verificare inchiostro</p>	Si è verificato un errore relativo all'inchiostro.	Controllare l'inchiostro, selezionare Riprendi , quindi premere il pulsante  per riprendere la stampa.*	-
<p> Errore stampante: inchiostro esaurito</p>	La cartuccia di inchiostro è vuota.	Sostituire la cartuccia d'inchiostro, selezionare Riprendi , quindi premere il pulsante  per riprendere la stampa.*	-
<p> Errore stampante: file alterato</p>	Si è verificato un errore causato dal file di immagini.	Selezionare Annulla , quindi premere il pulsante  per annullare la stampa.	-

* Per ulteriori informazioni, consultare la documentazione fornita con la stampante.

Risoluzione dei problemi

Se la fotocamera non funziona come previsto, consultare l'elenco dei problemi più frequenti riportato di seguito prima di rivolgersi al rivenditore di fiducia o a un centro di assistenza Nikon. Per ulteriori informazioni, fare riferimento ai numeri di pagina indicati nell'ultima colonna a destra.

Per gli utenti della COOLPIX S610c

Per ulteriori informazioni sulla risoluzione dei problemi relativi alle funzioni LAN wireless, consultare la *Guida alla connessione LAN wireless*.

Display, impostazioni e alimentazione



Problema	Causa/Soluzione	
Il monitor è vuoto	• La fotocamera è spenta.	22
	• La batteria è scarica.	22
	• È attivo il modo standby per il risparmio energetico: premere il pulsante di scatto fino a metà corsa.	15, 27
	• Se la spia del flash lampeggia in rosso, attendere che il flash si sia caricato.	31
	• La fotocamera e il computer sono collegati tramite un cavo USB.	70
	• La fotocamera e il televisore sono collegati tramite un cavo audio/video.	69
Il monitor non è leggibile	• Regolare la luminosità del monitor.	107
	• Il monitor è sporco. Pulirlo.	120
	• Il monitor si è oscurato per risparmiare energia. Il monitor si illumina non appena si seleziona uno dei comandi della fotocamera.	15
	• Utilizzare la funzione luminosità massima monitor.	23
La fotocamera si spegne improvvisamente	• Il livello della batteria è basso.	22
	• La fotocamera si è spenta automaticamente per risparmiare energia.	112
	• La batteria è fredda.	119
La data e l'ora di registrazione non sono corrette	• Se si registrano immagini quando non è stato ancora impostato l'orologio e l'indicatore di data non impostata lampeggia durante la ripresa, l'indicatore di data/ora segnerà "00/00/0000 00:00"; i filmati e le registrazioni vocali avranno come data "01/01/2008 00:00".	18
	• Controllare regolarmente l'orologio della fotocamera confrontando l'ora con quella di orologi più precisi e, se necessario, reimpostarlo.	104
Sul monitor non è visualizzato nessun indicatore	È stato selezionato Nascondi info in corrispondenza di Info foto . Selezionare Mostra info .	107

Problema	Causa/Soluzione	
Sovrastampa data non disponibile	L'orologio della fotocamera non è stato impostato.	18, 104
La data non compare nelle immagini nonostante sia attivata l'opzione Sovrastampa data	La data non viene impressa su filmati o foto registrati nel modo Scena Panorama assistito .	61, 108
Le impostazioni della fotocamera sono state modificate	La batteria di riserva è scarica; sono stati ripristinati i valori predefiniti di tutte le impostazioni.	105
Il monitor si spegne e la spia di accensione lampeggia rapidamente.	La temperatura della batteria è alta. Spegnerla fotocamera e attendere che la batteria si raffreddi prima di riutilizzarla. Dopo che la spia lampeggia per tre minuti, la fotocamera si spegne automaticamente, tuttavia, è possibile premere l'interruttore di alimentazione per spegnerla manualmente.	15

Fotocamere controllate elettronicamente





In casi estremamente rari, sul monitor potrebbero apparire caratteri insoliti e la fotocamera potrebbe smettere di funzionare. Nella maggior parte dei casi, questo fenomeno è causato da una forte carica elettrostatica esterna. Spegnerla fotocamera, rimuovere e sostituire la batteria, quindi riaccendere la fotocamera. Se il problema persiste, contattare il rivenditore o un centro di assistenza Nikon. Tenere presente che, scollegando la fotocamera da una fonte di alimentazione come descritto in precedenza, potrebbe verificarsi la perdita di dati non registrati nella memoria interna o nella card di memoria nel momento in cui si è verificato il problema. I dati registrati precedentemente non verranno danneggiati.

Ripresa

Problema	Causa/Soluzione	
Non vengono scattate foto quando si preme il pulsante di scatto	• Se la fotocamera è in modo di visione play, premere il pulsante  .	28
	• Quando vengono visualizzati i menu, premere il pulsante MENU .	11
	• La batteria è scarica.	22
	• Se la spia del flash lampeggia, il flash è in fase di carica.	31
La fotocamera non è in grado di mettere a fuoco	• Il soggetto non è adatto alla funzione autofocus.	27
	• Impostare Illuminatore AF nel menu Impostazioni su Auto .	110
	• Si è verificato un errore di messa a fuoco. Spegnerla e riaccendere la fotocamera.	15



Problema	Causa/Soluzione	
Le immagini sono mosse	<ul style="list-style-type: none"> Utilizzare il flash. Utilizzare la funzione di riduzione vibrazioni o rilevamento movimento. Utilizzare BSS. Utilizzare un cavalletto e l'autoscatto. 	30 109, 110 88 32
Nelle foto scattate con il flash sono presenti dei punti luminosi	Il flash viene riflesso da particelle nell'atmosfera. Spegnerne il flash.	31
Il flash non viene emesso	<ul style="list-style-type: none"> Il flash è disattivato. Sono stati selezionati modi Scena che prevedono la disattivazione del flash. È stato selezionato il modo . È stato selezionato per Sequenza o BSS in corrispondenza di Sequenza nel menu di ripresa. 	30 35 61 88
Non è possibile utilizzare lo zoom ottico	Lo zoom ottico non può essere utilizzato durante la registrazione di filmati.	61
Non è possibile utilizzare lo zoom digitale	<ul style="list-style-type: none"> Zoom digitale è impostato su No nel menu Impostazioni. Lo zoom digitale non è disponibile nei seguenti casi: <ul style="list-style-type: none"> durante le riprese nel modo Scena Ritratto o Ritratto notturno durante le riprese nel modo Selezione scene auto durante le riprese nel modo Bambino in movimento durante le riprese nel modo Sorriso prima dell'inizio della registrazione dei filmati 	111 36, 37 45 47 49 61
Non viene emesso alcun suono quando si aziona il pulsante di scatto	<ul style="list-style-type: none"> È stato selezionato No in corrispondenza di Impostazioni audio>Suono scatto nel menu Impostazioni. È stato selezionato per Sequenza o BSS in corrispondenza di Sequenza nel menu di ripresa. È stato selezionato  (modo Scena Sport) o  (modo Scena Museo). È stato selezionato il modo . Sono presenti ostacoli che bloccano il diffusore acustico. 	111 88 36, 39 61 4, 24
L'illuminatore ausiliario AF non si accende	<ul style="list-style-type: none"> Nel menu Impostazioni della fotocamera è stato selezionato No in corrispondenza dell'opzione Illuminatore AF. In alcuni modi, l'illuminatore ausiliario AF si spegne automaticamente. 	110 36-40
Le immagini presentano delle striature	L'obiettivo è sporco. Pulire l'obiettivo.	120
I colori sono innaturali	L'impostazione Bilanciamento bianco non corrisponde alla sorgente luminosa.	85

Risoluzione dei problemi

Problema	Causa/Soluzione	
L'immagine presenta pixel luminosi distribuiti in modo casuale ("disturbo")	Il tempo di posa impostato è troppo lento, oppure il valore di sensibilità ISO è troppo elevato. Per ridurre il disturbo: <ul style="list-style-type: none"> • Utilizzare il flash • Impostare un valore di sensibilità ISO più basso • Impostare un modo Scena che preveda l'utilizzo della funzione di riduzione disturbo 	30 89 36
Le immagini sono scure (sottoesposte)	<ul style="list-style-type: none"> • Il flash è disattivato. • Sono presenti ostacoli che impediscono il passaggio della luce del flash. • Il soggetto è al di fuori della portata del flash. • Regolare la compensazione dell'esposizione. • Aumentare la sensibilità ISO. • Il soggetto è in controluce. Selezionare  (modo Scena Controluce) oppure utilizzare il fill flash. 	30 24 30 34 89 30, 40
Le immagini sono troppo chiare (sovraesposte)	Regolare la compensazione dell'esposizione.	34
Si ottengono risultati imprevisti con il modo Flash impostato su  (auto con effetto riduzione occhi rossi)	Durante le riprese con  (auto con effetto riduzione occhi rossi) o l'opzione "fill-flash con sincro-flash su tempi lenti e riduzione dell'effetto occhi rossi" del modo Scena Ritratto notturno , in casi molto rari la funzione di correzione automatica effetto occhi rossi della fotocamera potrebbe essere applicata ad aree in cui questo difetto non è presente. Impostare un modo Flash diverso da  (auto con effetto riduzione occhi rossi) e selezionare un modo Scena diverso da Ritratto notturno , quindi scattare.	30, 37

Modo play

Problema	Causa/Soluzione	
Il file non può essere riprodotto	Il file è stato sovrascritto o rinominato mediante un computer o una fotocamera di altra marca o modello.	-
Non è possibile aumentare l'ingrandimento dell'immagine	Lo zoom in modo play non può essere utilizzato con i filmati, le mini-foto o copie ritagliate di dimensioni inferiori a 320 x 240.	-
Non è possibile registrare il memo vocale	<ul style="list-style-type: none"> • I memo vocali non possono essere associati ai filmati. • I memo vocali non possono essere associati a foto scattate con altre fotocamere, e i memo vocali associati a foto scattate con altre fotocamere non possono essere riprodotti. 	63 57

Problema	Causa/Soluzione	
Non è possibile utilizzare le opzioni D-Lighting, ritaglio o mini-foto	<ul style="list-style-type: none"> • Queste opzioni non possono essere utilizzate con i filmati. • Scegliere una foto scattata impostando un formato immagine diverso da  16:9 (3584) e  16:9 (1920). • Selezionare un'immagine che supporti la funzione Ritaglio, D-Lighting o Mini-foto. • Le immagini scattate con fotocamere di altre marche o modelli non possono essere modificate. • È possibile che altre fotocamere non consentano la riproduzione o il trasferimento su computer di immagini modificate con questa fotocamera. 	63 83 53 53 53
Le immagini non vengono visualizzate sul televisore	<ul style="list-style-type: none"> • Scegliere il standard video corretto. • La card di memoria non contiene immagini. Sostituire la card di memoria. Rimuovere la card di memoria per riprodurre le immagini dalla memoria interna. 	113 20
Nikon Transfer non si avvia quando si collega la fotocamera	<ul style="list-style-type: none"> • La fotocamera è spenta. • La batteria è scarica. • Il cavo USB non è collegato correttamente. • Se il computer utilizza il sistema operativo Windows 2000 Professional, non è possibile collegare la fotocamera al computer. • La fotocamera non è riconosciuta dal computer. • Il computer non è impostato per l'avvio automatico di Nikon Transfer. <p>Per ulteriori informazioni sull'uso di Nikon Transfer, consultare la guida di Nikon Transfer.</p>	22 22 70 70 – –
Le immagini da stampare non sono visualizzate	La card di memoria non contiene immagini. Sostituire la card di memoria. Rimuovere la card di memoria per stampare le immagini dalla memoria interna.	20
Non è possibile selezionare il formato carta con la fotocamera	Se la stampante non supporta i formati carta utilizzati dalla fotocamera o se la stampante seleziona automaticamente il formato carta, non è possibile selezionare un formato carta dalla fotocamera. Utilizzare la stampante per selezionare il formato della pagina.	76, 77

Caratteristiche tecniche

Fotocamera digitale Nikon COOLPIX S610/S610c

Tipo	Fotocamera digitale compatta
Pixel effettivi	10,0 milioni
Sensore di immagine	CCD da 1/2,33 pollici; pixel totali: circa 10,34 milioni
Obiettivo	Zoom ottico 4x, obiettivo NIKKOR
Lunghezza focale	5-20mm (equivalente ad angolo d'immagine 35mm [135]: 28-112mm)
Numero f/	f/2.7-5.8
Struttura	7 elementi in 6 gruppi
Zoom digitale	Fino a 4x (equivalente ad angolo d'immagine 35mm [135]: circa 448mm)
Riduzione vibrazioni	Decentramento ottico
Autofocus (AF)	AF con rilevazione del contrasto
Campo di messa a fuoco (dall'obiettivo)	<ul style="list-style-type: none">• [W]: da 50 cm a ∞, [T]: da 60 cm a ∞• Modo Macro: da 3 cm a ∞ (quando l'indicatore zoom è posizionato prima di )
Selezione area messa a fuoco	Auto (selezione automatica di 9 aree), priorità al volto, manuale con 99 aree di messa a fuoco, area centrale
Monitor	LCD TFT da 3 pollici, Circa 230k punti, con rivestimento antiriflesso e 5 livelli di regolazione della luminosità (dotato di funzione Luminosità massima monitor)
Copertura dell'inquadratura (modo di ripresa)	Circa 100 % in orizzontale e 100 % in verticale
Copertura dell'inquadratura (modo di visione play)	Circa 100 % in orizzontale e 100 % in verticale
Memorizzazione	
Supporti	<ul style="list-style-type: none">• Memoria interna (circa 45 MB)• Card di memoria Secure Digital (SD)
File system	Conforme DCF, Exif 2.2 e DPOF
Formati file	Compressione: compatibile con JPEG baseline Filmati: AVI File audio: WAV
Dimensione immagine (pixel)	<ul style="list-style-type: none">• 3.648 × 2.736 Grande (3648★)/Normale (3648)• 3.072 × 2.304 Normale (3072)• 2.592 × 1.944 Normale (2592)• 2.048 × 1.536 Normale (2048)• 1.024 × 768 Schermo PC (1024)• 640 × 480 Schermo TV (640)• 3.584 × 2.016 16:9 (3584)• 1.920 × 1.080 16:9 (1920)
Sensibilità ISO (sensibilità standard in uscita)	ISO 100, 200, 400, 800, 1600, 3200 Auto (guadagno automatico da ISO 100 a 1600)

Esposizione	
Misurazione esposimetrica	Matrix a 224 settori, ponderata centrale
Controllo dell'esposizione	Esposizione automatica programmata con rilevamento movimento e compensazione dell'esposizione (da -2.0 a +2.0 EV in step di $\frac{1}{3}$ EV)
Campo (ISO 100)	[W]: da -1.0 a +15.5 EV [T]: da 1.2 a 17.7 EV
Otturatore	
Tempo di posa	$\frac{1}{1500}$ –1 sec., 4 sec. (modo Scena Fuochi artificiali)
Apertura	
Campo	Selezione filtro ND a controllo elettronico (-2 AV) 2 step (f/2.7 e f/5.4 [W])
Autoscatto	
Può essere selezionato per una durata da 10 a 2 secondi	
Flash incorporato	
Portata (circa) (Sensibilità ISO: Auto)	[W]: da 0,5 a 8,0 m [T]: da 0,5 a 3,5 m
Controllo flash	Flash automatico TTL con pre-flash di misurazione
Interfaccia	
Protocollo trasferimento dati	USB alta velocità MTP, PTP
Uscita video	
È possibile selezionare NTSC o PAL	
Terminale I/O	
Multi-connettore	
Lingue supportate	
Arabo, Ceco, Cinese (semplificato e tradizionale), Coreano, Danese, Finlandese, Francese, Giapponese, Greco, Indonesiano, Inglese, Italiano, Norvegese, Olandese, Polacco, Portoghese, Russo, Spagnolo, Svedese, Tedesco, Thailandese, Turco, Ungherese	
Alimentazione	
<ul style="list-style-type: none"> • Una batteria ricaricabile Li-ion EN-EL12 (in dotazione) • Adattatore CA EH-63 	
Durata della batteria*	
Circa 290 scatti (EN-EL12)	
Dimensioni (L x A x P)	
COOLPIX S610: Circa 94 x 57 x 22,5 mm (sporgenze escluse) COOLPIX S610c: Circa 96,5 x 57 x 22,5 mm (sporgenze escluse)	
Peso	
COOLPIX S610: Circa 125 g (senza batteria e card di memoria SD) COOLPIX S610c: Circa 130 g (senza batteria e card di memoria SD)	
Ambiente operativo	
Temperatura	Da 0 a 40 °C
Umidità	Inferiore all'85 % (senza condensa)

Wireless (solo COOLPIX S610c)	
Standard	IEEE 802.11b/g (protocollo standard LAN wireless), ARIB STD-T66 (standard per sistemi di comunicazione a bassa potenza)
Protocolli di comunicazione	IEEE 802.11g: OFDM IEEE 802.11b: DSSS
Frequenza operativa	Da 2412–2462 MHz (11 canali)
Velocità di trasmissione dati	IEEE 802.11g: 6, 9, 12, 18, 24, 36, 48 e 54 Mbps IEEE 802.11b: 1, 2, 5.5 e 11 Mbps
Sicurezza	TKIP, 128/64 bit (104/40 bit) WEP, AES
Protocolli di accesso	Infrastruttura

- Se non indicato diversamente, le specifiche fornite si riferiscono a una fotocamera con batteria ricaricabile Li-ion EN-EL12 completamente carica e utilizzata a una temperatura ambiente di 25 °C.
- * In base agli standard CIPA (Camera and Imaging Products Association) per le misurazioni di durata delle batterie per fotocamere. Misurazione a 23 °C; zoom regolato a ogni scatto, flash attivato ogni due scatti, formato immagine impostato su  **Normale (3648)**.
La durata della batteria varia in base all'intervallo tra gli scatti e al tempo di visualizzazione di menu e immagini.

Batteria ricaricabile Li-ion EN-EL12

Tipo	Batteria ricaricabile Li-ion
Capacità nominale	3,7 V CC, 1050 mAh
Temperatura di esercizio	Da 0–40 °C
Dimensioni (L × A × P)	Circa 32 × 43,8 × 7,9 mm
Peso	Circa 22,5 g (copricontatti escluso)

Caricabatteria MH-65 (in dotazione con la COOLPIX S610)

Potenza nominale in entrata	Da 100–240 V CA, 50/60 Hz, 0,08–0,05 A
Capacità nominale	Da 8–12 VA
Potenza nominale in uscita	4,2 V CC, 0,7 A
Batterie supportate	Nikon Batteria ricaricabile Li-ion EN-EL12
Tempo di ricarica	Circa 150 minuti con batteria completamente scarica
Temperatura di esercizio	Da 0–40 °C
Dimensioni (L × A × P)	Circa 58 × 27,5 × 80 mm (sporgenze escluse)
Lunghezza del cavo di alimentazione	Circa 1,8 m
Peso	Circa 70 g (escluso cavo di alimentazione)

Adattatore CA EH-63 (in dotazione con la COOLPIX S610c)

Potenza nominale in entrata	Da 100–240 V CA, 50/60 Hz, 0,18–0,1 A
Capacità nominale	Da 18–22 VA
Potenza nominale in uscita	4,8 V CC, 1,5 A
Temperatura di esercizio	Da 0–40 °C
Dimensioni (L × A × P)	Circa 41 × 23,5 × 79 mm (sporgenze escluse)
Lunghezza del cavo di collegamento	Circa 1,7 m
Lunghezza del cavo di alimentazione	Circa 1,8 m
Peso	Circa 110 g (escluso cavo di alimentazione)

✓ Caratteristiche tecniche























Nikon declina qualsiasi responsabilità per eventuali errori contenuti nel presente manuale. L'aspetto del prodotto e le caratteristiche tecniche sono soggetti a modifica senza preavviso.

Standard supportati



- **DCF:** Design Rule for Camera File System è uno standard ampiamente utilizzato nel settore delle fotocamere digitali per garantire la compatibilità tra diversi tipi di fotocamera.
- **DPOF:** Digital Print Order Format è uno standard largamente diffuso che consente di stampare le foto dagli ordini di stampa memorizzati nella card di memoria.
- **Exif versione 2.2:** questa fotocamera supporta Exif (Exchangeable Image File Format for Digital Still Cameras) versione 2.2, uno standard che consente di utilizzare le informazioni memorizzate con le fotografie per la riproduzione ottimale dei colori quando le immagini vengono stampate su stampanti compatibili con Exif.
- **PictBridge:** standard nato dalla collaborazione fra i produttori di fotocamere digitali e i produttori di stampanti, che consente di stampare direttamente le fotografie da una stampante, senza collegare la fotocamera a un computer.
- **Wi-Fi Protected Setup (WPS):** standard nato per semplificare la configurazione delle connessioni domestiche e per garantire la sicurezza dei dispositivi wireless.

Indice analitico

Simboli

-  Modo (auto) 22
-  Modo Sorriso 49
-  Modo Bambino in movimento 47
-  Modo Scena 35
-  Selezione scene auto 45
-  Modo Registrazione vocale 64
-  Modo Riproduci file audio 66
-  Modo filmato 61
-  Modo Impostazioni 101
-  Modo Elenca per data 58
- T** (tele) 24
- W** (grandangolo) 24
-  Zoom in modo play 52
-  Riproduzione miniature 51
-  Guida 11
-  Pulsante (applicazione della selezione) 5, 9
-  Pulsante (cancella) 5, 28, 29, 57, 63
-  Pulsante (ripresa/play) 5, 8, 28
-  Autoscatto 9, 32
-  Modo Flash 9, 30
-  Modo Macro 9, 33
- MENU** Pulsante (menu) 5, 11
- MODE** Pulsante (modo) 5, 8
-  (compensazione dell'esposizione) 34
-  44
-  D-Lighting 54



A

- Accessori 116
- AF permanente 93
- AF singolo 93
- Alimenti () 41
- Area AF 26
- Aurora/crepuscolo () 38
- Autoscatto 32, 94
- Autospegnimento 112
- AVI 117

B

- Bambino in movimento 39
- Batteria 14
- Bilanciamento bianco 85, 94
 - premisurazione 86
- Blocco della messa a fuoco 91

C

- Cancella 98
- Card di memoria 6–7, 20, 84, 116
 - alloggiamento 20
 - approvate 116
 - capacità 84
 - formattazione 112
 - inserimento e rimozione 20
- Caricabatteria 12, 116
- Cavalletto 5
- Cavo audio/video 69
- Cavo USB 70, 71, 75
- Ciano 89
- Cinghia, fotocamera 4
- Collegamento AV-out 69
- Compensazione esposizione 34
- Computer 70–73, 113
 - copia di immagini 70–73
- Connettore del cavo 5, 70, 75
- Controluce () 40
- Coperchio vano batteria/alloggiamento card di memoria 5
- Copia 100
- Copia () 40

D

- Data 18–19, 104, 108
 - stampa 81
- Differenze di fuso orario 106
- Digital Print Order Format 80–81
- Dimensioni di stampa 84
- D-Lighting 54
- DSCN 117

E

- Effetto Smear 120
- E-mail 83
- Estensione 117

F

- Feste/interni () 37
- Fill flash 30
- Filmati 61, 63
 - eliminazione 63
 - modo play 63
 - registrazione 61
- Flash 30, 113
 - modo 30
 - spia 5, 31

Formato immagine 35, 83
 Formatta 112
 Formattazione 21
 FSCN 117
 Fuochi artificiali (🎆) 40
 Fuso orario 18–19, 104, 106

I

Illuminatore AF 110
 Impostazioni audio 111
 Impostazioni monitor 107
 Impostazioni stampa 80, 95
 Indicatore di livello batteria 121
 Informazioni sul servizio di assistenza 2
 Inquadratura 24
 Interruttore di alimentazione 4

J

JPEG 130
 JPG 117

L

Lingua/Language 18, 113
 Luminosità 107
 Luminosità massima monitor 23

M

Macro/primo piano (📷) 39
 Matrix 87
 Memo vocali 57
 Memoria interna 6–7, 20, 84, 112
 capacità 84
 formattazione 112
 Menu 102
 Menu di ripresa 82–89
 Menu di selezione del modo di ripresa 8
 Menu di selezione del modo play 9
 Menu Filmato 62
 Menu Impostazioni 101–115
 Menu Play 95–100
 Messa a fuoco 6, 26
 area 6, 26
 priorità al volto 92
 Messaggi di errore 121–124
 Mini-foto 56
 Misurazione esposimetrica 87
 Modo area AF 90
 Modo autofocus 26
 Modo Filmato 61
 Modo Flash 94

Modo Macro 33
 Modo play 28, 51–56
 menu 95–100
 miniature 51
 zoom 52
 Modo Riproduci file audio 66
 Monitor 5, 6–7, 22, 107, 120
 indicatori 6–7
 luminosità 107

Mosso 127
 Multi-selettore a rotazione 5, 9
 Museo (🏛️) 39

N

Nikon Transfer 70, 71
 Nomi dei file 117
 Nomi delle cartelle 117

O

Obiettivo 4, 120
 Opzioni colore 89, 94
 Opzioni filmato 62
 Film TV 62
 film-ridotto 62
 Ora legale 104

P

Paesaggio (📷) 36
 Paesaggio notturno (🌃) 38
 Panorama assistito (👤) 41, 43
 Pastello 89
 PictBridge 74–80
 Ponderata centrale 87
 Priorità al volto 90
 ripresa 92
 Proteggi 98
 Pulizia
 Corpo macchina 120
 Monitor 120
 Obiettivo 120
 Pulsante di scatto 4

R

Registrazioni vocali
 copia 68
 esecuzione 64
 riproduzione 66
 Riduzione occhi rossi 31
 Riduzione vibrazioni 109
 Rilevam. movimento 110

Indice analitico

- Ripristina tutto 113
- Riproduzione miniature 51
- Ritaglio 55
- Ruota immagine 99
- S**
- Scelta dello scatto migliore 39
- Schermata avvio 101
- Selezione scene auto 45
- Sensibilità ISO 89
- Sequenza 88
- Slide show 97
- Soggetti in controluce 30, 40
- Sovrastampa data 108
- Spia autoscatto 4, 32
- Spia di accensione 4, 22
- Spiaggia/neve (🌨️) 37
- Sport (🏃) 36
- SSCN 117
- Standard video 69, 113
- I**
- Televisore 69
 - collegamento 69
- Tramonto (🌅) 38
- Trasferimento 71
- V**
- Versione firmware 115
- Volume 63, 67
- Z**
- Zoom 24
 - indicatore 6
 - modo play 52
 - pulsanti 5
- Zoom digitale 111



A series of horizontal dashed lines spanning the width of the page, intended for handwriting practice.



A series of horizontal dashed lines spanning the width of the page, intended for handwriting practice.

Nikon

È severamente vietata la riproduzione parziale o totale di questo manuale (tranne la breve citazione negli articoli o nelle rassegne critiche) senza autorizzazione scritta da NIKON CORPORATION.



NIKON CORPORATION

Fuji Bldg., 2-3 Marunouchi 3-chome,
Chiyoda-ku, Tokyo 100-8331, Japan

© 2008 Nikon Corporation

YP8G01(1H)
6MMA891H-01