

MAVERICK™

INSTRUCTION MANUAL

STRADA_{EVO}

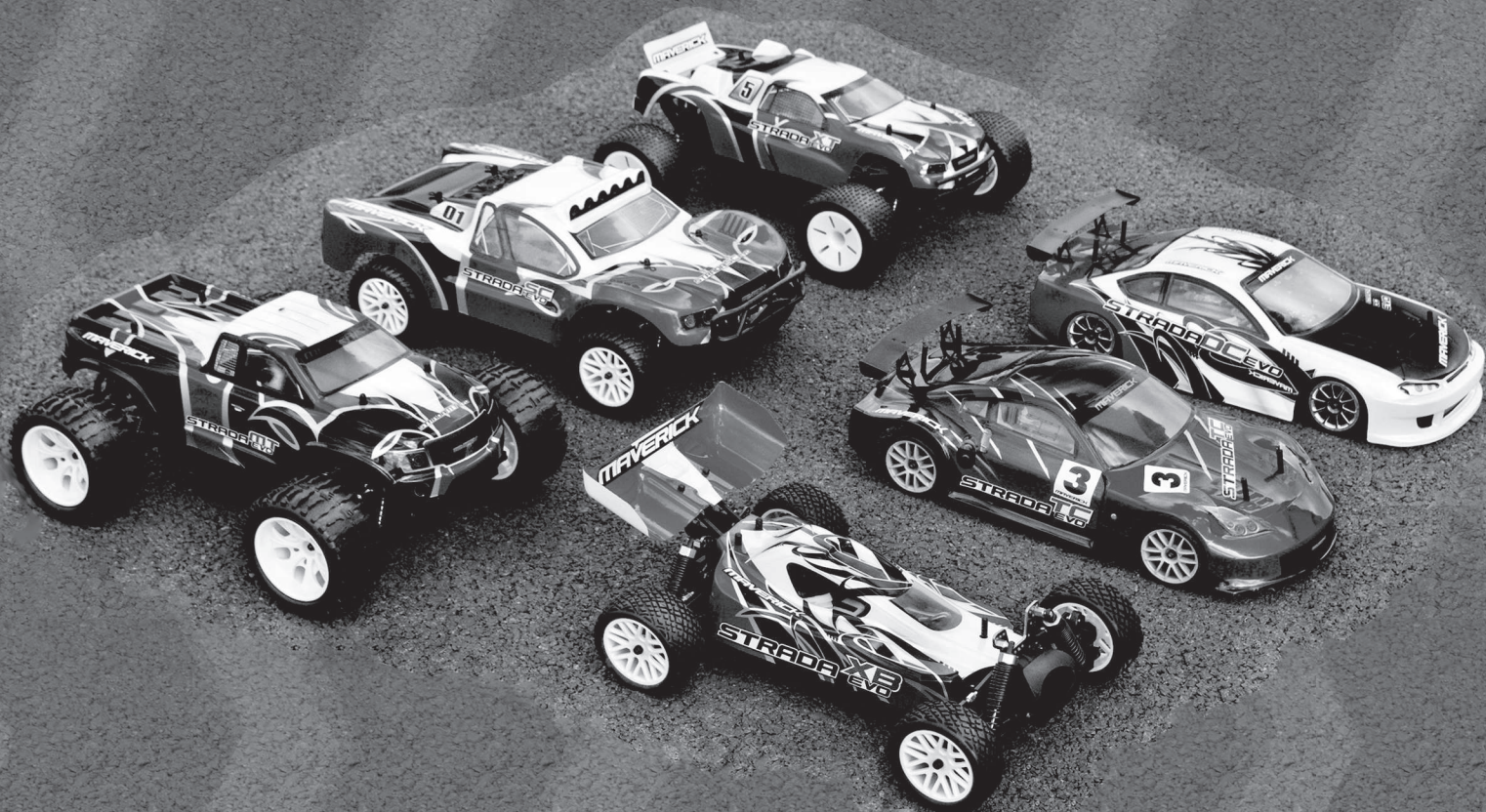

STRADA_{EVO}S

English - 1-8
Français - 9-16
Deutsch - 17-24
Español - 25-32

MV26999

HAVE FUN! But please read this first !!

We know you will have great fun with your model, but to get the best from your purchase please read this information **BEFORE** you operate the model.

Table of contents

	Page
Warranty	1
Specifications	2
Recommended Tools	2
Safety Precautions	2
Items required for operation	2
Charging the battery pack	2
Transmitter	3
Installing the battery pack	4
Turning on the power	4
Turning off the power	4
Trim Setup	4
Fail Safe Operation and Setup	4
Electronic Speed Control Setup	5
Driving	5
Trouble Shooting	6
Maintenance after driving	6
Parts Listing	7
Sub Assemblies Exploded Diagram	33
Exploded Diagram EVO/EVO S XB	34
Exploded Diagram EVO/EVO S XT	35
Exploded Diagram EVO/EVO S MT	36
Exploded Diagram EVO/EVO S TC/DC	37
Exploded Diagram EVO/EVO S SC	38

90 Day Component Warranty

We want you to enjoy your purchase, but please read this first!

This product is covered by a 90 day component warranty from date of purchase. If any part of the product fails as a result of faulty manufacture during this period then we will repair or replace that part at our discretion.

We do not operate a new for old warranty once the product has been used.

Please note this product is not a toy and it is recommended that children 14 and under are supervised by an adult. It is the responsibility of the parent or guardian to ensure minors are given appropriate guidance and supervision.

If you suspect there is a problem with the product, for whatever reason, it is the user's responsibility to investigate and take steps to rectify the problem before further damage occurs.

Not Covered By Warranty

This is a sophisticated, high performance model and should be treated with care and respect. Every effort has been made to make this product as strong and durable as possible, however due to the nature of this product, it is still possible to break or damage parts through crashing or extreme use. Components damaged as a result of crash damage, improper use, lack of maintenance or abuse is not covered by the warranty.

How to Claim Against your Warranty

For warranty claims please first contact your supplying retailer. Do not return the product to your distributor without their prior approval. You may not need to return the product in full, only the damaged component along with a copy of your purchase receipt. In many cases it is faster and more cost effective for the user to fit the replacement part(s) to the product & therefore we reserve the right to supply parts only in these instances.

Any returned component that is inspected by your distributor and found to have an invalid warranty claim may be subject to an inspection and handling fee before it can be returned. Any repairs required as a result of neglect or misuse will be charged before any work is carried out on the product. If you decide not to have any work carried out the distributor reserves the right to charge a handling and a shipping fee.

Please attach your proof of purchase in the manual as you may need it again in the future.

Specifications

	STRADA^{TC}_{EVO}	STRADA^{XB}_{EVO}	STRADA^{XT}_{EVO}	STRADA^{QT}_{EVO}	STRADA^{SC}_{EVO}	STRADA^{DC}_{EVO}
	STRADA^{TC}_{EVO.S}	STRADA^{XB}_{EVO.S}	STRADA^{XT}_{EVO.S}	STRADA^{QT}_{EVO.S}	STRADA^{SC}_{EVO.S}	STRADA^{DC}_{EVO.S}
Length	360mm	400mm	395mm	400mm	460mm	360mm
Width	200mm	250mm	315mm	310mm	250mm	200mm
Height	112mm	160mm	160mm	185mm	160mm	112mm
Wheel base	260mm	275mm	275mm	275mm	275mm	260mm
Drive System	4wd Shaft Drive	4wd Shaft Drive	4wd Shaft Drive	4wd Shaft Drive	4wd Shaft Drive	4wd Shaft Drive
Gear Ratio "Evo"	6.3:1	7.7:1	10.1:1	10.1:1	7.7:1	6.3:1
Gear Ratio "Evo S"	5.7:1	6.9:1	8.8:1	8.8:1	6.9:1	5.7:1
Ground Clearance	4.5mm	26mm	35mm	32mm	26mm	4.5mm
Diameter of wheel	65mm	86mm	105mm	118mm	86mm	65mm
Width of wheel	26mm	32mm F 40mm R	60mm	52mm	42mm	26mm
Motor	MM-22 540 size or MM-22-BL Brushless	MM-22 540 size or MM-22-BL Brushless	MM-22 540 size or MM-22-BL Brushless	MM-22 540 size or MM-22-BL Brushless	MM-22 540 size or MM-22-BL Brushless	MM-22 540 size or MM-22-BL Brushless
Servo	Maverick MS-22	Maverick MS-22	Maverick MS-22	Maverick MS-22	Maverick MS-22	Maverick MS-22
Receiver	MRX-242 2.4 GHz 4Ch	MRX-242 2.4 GHz 4Ch	MRX-242 2.4 GHz 4Ch	MRX-242 2.4 GHz 4Ch	MRX-242 2.4 GHz 4Ch	MRX-242 2.4 GHz 4Ch
Speed Control	MSC-22 13 turn limit Fwd/Rev or MSC-22BL Brushless ESC	MSC-22 13 turn limit Fwd/Rev or MSC-22BL Brushless ESC	MSC-22 13 turn limit Fwd/Rev or MSC-22BL Brushless ESC	MSC-22 13 turn limit Fwd/Rev or MSC-22BL Brushless ESC	MSC-22 13 turn limit Fwd/Rev or MSC-22BL Brushless ESC	MSC-22 13 turn limit Fwd/Rev or MSC-22BL Brushless ESC
Battery "Evo"	MBP-22 1800 mAh Ni-MH	MBP-22 1800 mAh Ni-MH	MBP-22 1800 mAh Ni-MH	MBP-22 1800 mAh Ni-MH	MBP-22 1800 mAh Ni-MH	MBP-22 1800 mAh Ni-MH
Battery "Evo S"	MBP-26 3000 mAh Ni-MH	MBP-26 3000 mAh Ni-MH	MBP-26 3000 mAh Ni-MH	MBP-26 3000 mAh Ni-MH	MBP-26 3000 mAh Ni-MH	MBP-26 3000 mAh Ni-MH

Recommended Tools

These tools are not included with the product but are recommended for use whilst working with this vehicle

Scissors, Mini Screwdrivers, Hexagonal Screwdrivers 1.5mm, 2.0mm, 2.5mm, 3.0mm, 4-Way Cross Wrench (Small), 4-Way Cross Wrench (Large), Side Cutters, Needle Nose Pliers

Safety precautions

This product is an authentic radio controlled vehicle (RC vehicle) and it is not a toy. Read and understand this instruction manual thoroughly before running the model. If you are not familiar with RC vehicles, we recommend that you ask someone familiar with RC vehicles for advice.

Never connect the rechargeable drive battery in the reverse polarity or disassemble the battery. If the drive battery is used in the wrong way, high current can be generated and it is very dangerous.

Never run RC models near people or animals, or on public streets or highways. This could cause serious accidents, personal injuries, and/or property damage.

Items required for operation

4 * AA Batteries for the Transmitter

Charging the battery pack

Always use the included charger for the included battery pack. Charging time for an empty battery pack is about 6 hours. Do not charge the battery pack longer than 6 hours to avoid overheating and battery damage.

Cautions

- This charger can be used only for the battery pack included in this kit.
 - Do not charge the battery pack for longer than 6 hours. Overcharging generates excessive heat and will damage the battery pack.
 - Use the charger with adult supervision. Do not use the charger near water or when wet.
 - Do not use the charger if the wire is frayed or worn. If the wire is frayed or worn a short circuit can cause a fire or burns.
 - If you are not sure about the level of the battery pack before charging use it in the vehicle until the vehicle slows, leave to cool and then recharge.
1. Select your regions electrical mains plug and attach it to the charger. Always use the correct mains plug version for your country.
 2. Connect the charging socket to the supplied battery packs power plug. The connectors are sided and have a clip to secure it in place. Do not force together and always check you have the connection the right way round.
 3. The charger will automatically start to charge your battery pack. Do not leave connected for more than 6 hours on a flat battery pack and always observe the cautions above.

Transmitter

Your Transmitter is an advanced controller designed for the beginner to be easy to use and tune. You will need to follow the steps below to ensure you prepare the controller correctly for use and understand the adjustment possibilities available.

Preparing the transmitter



Open the battery holding tray to expose the empty battery slots.



Insert 4 AA batteries into the marked spaces. Please note the correct direction of the batteries

Incorrect battery insertion could lead to damage

2.4Ghz technology has done away with the need for long extendable aerials. The Aerial on your transmitter is located internally

The function switches on the transmitter

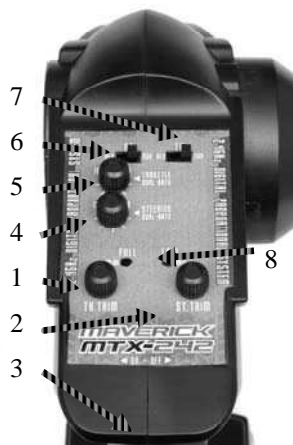

1. Throttle Trim
2. Steering Trim
3. Power Switch
4. Steering End Point dials (left/right lock)
5. Throttle End Point dials (low/high points)
6. Steering reverse switch
7. Throttle reverse switch
8. Power LED's

9. Steering Control
10. Throttle Trigger
11. France Mode Switch
12. Charging Port
13. Throttle Neutral Position switch



Your Transmitter is an advanced controller designed for the beginner to be easy to use and tune. You will need to follow the steps below to ensure you prepare the controller correctly for use and understand the adjustment possibilities available.

Throttle Trigger

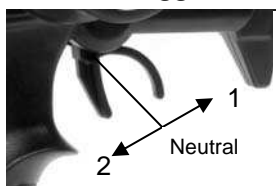

1. Push the trigger forward to Reverse
2. Pull the trigger backwards to go forwards and speed up

Steering Wheel



Turn the steering wheel to the left or right to make the vehicle turn left or right

Dual Rates

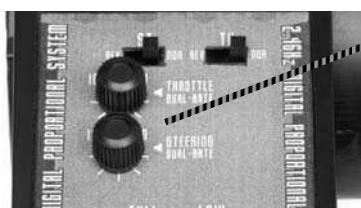

The dual rate settings allow you to adjust the maximum degree of movement from the servo or ESC on that channel.

10 is full movement. 0 (Zero) is very little movement.



Steering Trim

1. Turn anti clockwise to trim to the left
2. Turn clockwise to trim to the right

Throttle Trim

1. Turn anti clockwise for more brake
2. Turn clockwise for more

Binding the Transmitter and Receiver

You may need to setup your transmitter to 'bind' with the receiver if you change to a new receiver or for any reason lose signal.

- Turn on the Receiver power.
- Press the bind button on the Receiver. The Receiver LED should start flashing.
- Turn on the Transmitter
- When the Receiver LED becomes solid the binding process is completed.

Turning on the power

Turn on transmitter first and then turn on receiver.

Turn on the transmitter switch and the LED battery indicator will light up.

Turn on the receiver. The automatic set-up of the factory set speed control should have been completed. If you experience any problems with the speed control settings refer to the Electronic Speed Control Section for correct setup information.

Installing the battery pack



You need to insert the battery pack in the open section for the battery. Use the strap provided to place on top of the battery and then use the 2 retaining clips to secure the battery.



Once fastened and secured please connect the battery plug into the speed controller plug noting correct polarity. Red to red, black to black.



The "Evo S" differs from the standard "Evo" chassis as it comes fitted with a red high amp 4mm gold connection for the Battery and ESC. The connection can only be plugged together in one way to protect against a reverse polarity connection.

Turning off the power

Turn off receiver first and then turn off transmitter.

If you switch off the transmitter first before the R/C car, you may lose control of the R/C car.

- Turn off the receiver switch.
- Turn off the transmitter switch.
- Disconnect the battery connector from the speed control connector.

DISCONNECT THE BATTERY PACK AFTER USE!

Trim Setup

If the front tyres are not pointing straight forward with the transmitter on, adjust the steering trim. Then if needed make fine adjustments with the steering trim whilst driving the vehicle.



If wheels point left, turn clockwise

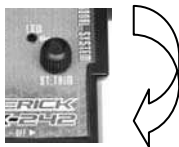

If wheels point right, turn anti-clockwise.

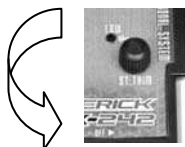

If they point straight no adjustment required.



Fail Safe Operation and Setup

The Receiver has a built in failsafe. The failsafe will automatically go to a pre set position if

- You lose radio signal/power runs out in transmitter
- If you suffer any interference
- If your receiver battery runs out of power

It is advised that you should set the failsafe so that in the event of any of the above situations the throttle servo should apply brakes to your Nitro car or the throttle disengages to neutral on an electronic speed control.

To set up your failsafe you must do the following.

- Turn on the transmitter and the receiver
- Set the steering and throttle trims to the neutral position.
- Press the "Fail Safe Set" button on the receiver. The LED will start to flash rapidly.
- While applying the desired amount of brakes/neutral on the transmitter (brakes for engine, neutral for speed control) press the "Fail safe set" button. The LED will turn solid and the failsafe is set.

To check the failsafe is working you must turn on the R/C unit and then apply throttle with the transmitter. Whilst holding throttle turn off the transmitter. The throttle servo or ESC should return to the pre-set position. This means the failsafe is working correctly. If your servo or ESC does not return to the pre-set position then you must try to re-set your failsafe.



Electronic Speed Control Setup

MSC-22 Brushed ESC

1. With the speed control switch set to off, plug in a suitable battery pack.
2. With the transmitter switched on and throttle trim set to the centre, turn on the speed control.
3. To Indicate the speed control is working correctly its LED will flash followed by 3 beeps and a further flash.
4. If necessary adjust the throttle trim of the transmitter so your car is stationary with no throttle or brake applied.
5. Your speed control is fully installed and ready to use.

Technical Information

- PWM frequency 1.5khz (fixed)
- 200 A drive FET's & 100A Reverse FET's
- Case dimensions: 33mm*27mm*25mm
- Silicone Wire 14 Gauge
- Weight 45g with connectors and switch
- BEC Voltage 6.0V

Features

- 6.0Volt — 8.4Volt Power Input
- High Frequency Drive System
- Forward, Reverse & Brake Linear Operation
- Automatic Setup System
- Over Current Protection
- Thermal Protection
- Low Voltage Protection
- LED with audible beep
- 13 Turn Brushed Motor Limit



MSC-22BL Brushless ESC

1. With the speed control switch set to off, plug in a suitable battery pack.
2. With the transmitter switched on and throttle trim set to the centre, turn on the speed control.
3. The ESC will automatically set itself to your transmitter and should be ready to use.

Technical Information

- PWM frequency 10K
- 80 Amps continuous current
- Case dimensions: 32mm*43mm*36mm
- Silicone Wire 14 Gauge
- Weight 72g with connectors and switch
- BEC Voltage 6.0V 3A

Features

- 5.0 Volt — 8.4 Volt Power Input
- High Frequency Drive System
- Forward, Reverse & Brake Linear Operation
- Automatic Setup System
- Over Current Protection
- Thermal Protection
- Low Voltage Protection
- LED with audible beep
- 11 Turn Brushless Motor Limit 50,000 RPM Max



MM-22BL Brushless Motor - 3215KV

Driving

Driving an R/C car can be very difficult to master but here are some basic tips to help you to understand how to use it before you have your first attempt

- Drive the vehicle in a very large space, especially until you get the feel of driving the product.
- Do not run on public streets or highways. This could cause serious accidents, personal injuries and/or property damage.
- Do not run in water or sand.
- If you keep pulling the throttle trigger on the transmitter, the vehicle will keep accelerating and run very fast. It is difficult to steer the vehicle running at high speed until you become used to driving. Drive the vehicle slowly by pulling the throttle trigger to the fullest and quickly releasing it.

You can turn the vehicle right or left while it is running.

When the vehicle is running toward you, you need to operate the steering wheel in the opposite direction to the operation when the vehicle is running away from you.

Practice turning the vehicle, referring to the following:

Rather than just paying attention to the direction of the steering wheel, imagine that you are at the centre of the steering wheel, looking ahead of the vehicle, to turn in the direction you like.

Once you become conformable driving the vehicle, practice driving on a track with cones.

Keep practising until you feel comfortable with the steering, throttle and brake at low speeds.

Once you are feeling comfortable try using reverse.

When you have mastered the basics you will be able to drive at higher speeds in a more controlled fashion.

**DISCONNECT THE BATTERY
PACK AFTER USE!**

Trouble Shooting

Please read this section if you have any fault trying to operate the vehicle

Problem	Cause	Remedy
The vehicle does not move	Transmitter or receiver is off	Turn on both the transmitter and receiver
	Batteries are not placed correctly in the transmitter	Place batteries in the transmitter properly
	The main battery is not charged enough	Charge the main battery
The vehicle does not follow your driving inputs	Transmitter or receiver is off	Turn on both the transmitter and receiver
	Transmitter reverse switches are set incorrectly	Check the reverse switch settings
	Transmitter End Point Adjustments (EPA) are set incorrectly	Check that your EPA Dials on your transmitter.
	Weak batteries in either the transmitter or the car	Replace batteries in the transmitter and re-charge the main battery.
The front and rear wheels rotate in opposing directions	Incorrect user differential placement	Insert the differential the correct way

If you encounter any other fault whilst operating the vehicle please contact your local hobby shop or alternatively contact your local distributor.

Maintenance after driving

Proper maintenance is very important. Make sure to always perform appropriate maintenance after driving so that you can enjoy driving without problems next time.

Completely remove all dirt and debris from the vehicle, especially in the suspension, drive shafts and steering parts. Inspect each part and screw for loosening, missing or damages.

You should always make sure your wheels are tight and parts move freely after and before use.

**DISCONNECT THE BATTERY
PACK AFTER USE!**

France Mode

Both the Transmitter and Receiver have a switch labelled "France Mode" "FR-EU". If you are operating this radio set in France, please make sure you have the "France Mode" activated.



Please note: Switching from or to "France mode" clears the binding and fail safe settings. Follow the instructions on how to rest these in these instructions.

Parts Listing (For Exploded diagram see Pages 33-38)

MV22001	Shock Absorber Assembly (2Pcs) (Strada TC/DC and EVO TC/DC)	MV22050	Round Head Screw M2x8mm (8Pcs) (ALL Strada and EVO)
MV22002	Dogbone 55mm (2Pcs) (Strada TC/DC and EVO TC/DC)	MV22051	Round Head Screw M2x10 (10Pcs) (ALL Strada and EVO)
MV22003	Rear Bumper (Strada XB/TC/DC and EVO XB/TC/DC)	MV22052	Countersunk Cross Head Self-Tapping Screw M3x10mm (15Pcs) (ALL Strada and EVO)
MV22004	Rear Lower Suspension Arm (2Pcs) (Strada TC/DC and EVO TC/DC)	MV22053	Countersunk Cross Head Self-Tapping Screw M3x14mm (13Pcs) (ALL Strada and EVO)
MV22005	Front Lower Suspension Arm (2Pcs) (Strada TC/DC and EVO TC/DC)	MV22054	Countersunk Cross Head Self-Tapping Screw M3x15mm (9Pcs) (ALL Strada and EVO)
MV22006	Front Top Plate (Strada TC/DC and EVO TC/DC)	MV22055	Countersunk Screw M3x10mm (8Pcs) (ALL Strada and EVO)
MV22007	Body Post (4Pcs) (Strada TC/DC and EVO TC/DC)	MV22056	Cap Head Screw M3x10mm (10pcs) (ALL Strada and EVO)
MV22008	Suspension Upper Arm Linkages (2Pcs) (Strada TC/DC and EVO TC/DC)	MV22057	Round Head Screw M3x10mm (6Pcs) (ALL Strada and EVO)
MV22009	Rear Upright & Set Screws (2Pcs) (ALL Strada and EVO)	MV22058	Grub Screw M3x4mm (8Pcs) (ALL Strada and EVO)
MV22010	Steering Hubs (2Pcs) (ALL Strada and EVO)	MV22059	Grub Screw M4x4 (8Pcs) (ALL Strada and EVO)
MV22011	Steering Holder (2Pcs) (ALL Strada and EVO)	MV22060	Wheel Hex. (8Pcs) (ALL Strada and EVO)
MV22012	Universal Joint Cup (2Pcs) (ALL Strada and EVO)	MV22061	Steering Bushing (12Pcs) (ALL Strada and EVO)
MV22013	Suspension Reinforcement Brace (2Pcs) (ALL Strada and EVO)	MV22062	M3 Nylon Locknut (6Pcs) (ALL Strada and EVO)
MV22014	Rear Suspension Arm Holder (ALL Strada and EVO)	MV22067	Rolling Bearing 15x10x4 (6pcs) (ALL Strada and EVO)
MV22015	Front Suspension Arm Holder (ALL Strada and EVO)	MV22068	Rolling Bearing 10x5x4mm (8pcs) (ALL Strada and EVO)
MV22017	Differential Main Gear 38T (ALL Strada and EVO)	MV22074	Antenna Mount (ALL Strada and EVO)
MV22018	Differential Drive Pinion 13T (ALL Strada and EVO)	MV22077	Battery Cover Post (2pcs) (ALL Strada and EVO)
MV22019	Differential Universal Cup Joint (2Pcs) (ALL Strada and EVO)	MV22078	Battery Cover (ALL Strada and EVO)
MV22020	Axle Fr & Rr TC/XB (2Pcs) (ALL Strada and EVO)	MV22080	Radio Tray Holder (ALL Strada and EVO)
MV22021	Front Shock Tower (Strada TC/DC and EVO TC/DC)	MV22082	Gearbox Drive Shaft & E-Clip (ALL Strada and EVO)
MV22022	Front Suspension Lower Arm Pin Inner (2Pcs) (ALL Strada and EVO)	MV22088	Centre Dogbone (Strada XB/XT/MT/SC and EVO XB/XT/MT/SC)
MV22023	E-clip Set (12Pcs) (ALL Strada and EVO)	MV22089	Battery Corner Holder (Strada XB/XT/MT/SC and EVO XB/XT/MT/SC)
MV22024	Ball Head Screw (6Pcs) (ALL Strada and EVO)	MV22093	Tail Wing post (Strada XB and EVO XB)
MV22025	Differential Case, Seals & Washers (2Pcs) (ALL Strada and EVO)	MV22101	Front Lower Suspension Arm (Strada XB/SC and EVO XB/SC)
MV22026	Rear Shock Tower (Strada TC/DC and EVO TC/DC)	MV22102	Rear Lower Suspension Arm (Strada XB/SC and EVO XB/SC)
MV22029	Body Clips (8Pcs) (ALL Strada and EVO)	MV22103	Front Shock Plate (Strada XB/XT/SC and EVO XB/XT/SC)
MV22030	M4 Nylon Nut (8Pcs) (ALL Strada and EVO)	MV22104	Rear Shock Plate (Strada XB/XT/SC and EVO XB/XT/SC)
MV22031	Antenna Pipe (4Pcs) (ALL Strada and EVO)	MV22105	Steering Linkage (2pcs) (Strada XB/SC and EVO XB/SC)
MV22032	Rear Lower Arm Outer Pin (2Pcs) (Strada TC/DC and EVO TC/DC)	MV22106	Tail Wing Brace (Strada XB and EVO XB)
MV22033	Front Lower Arm Inner Pin (2Pcs) (Strada TC/DC and EVO TC/DC)	MV22107	Front Lower Arm Outer Pin (2pcs) (Strada XB/SC and EVO XB/SC)
MV22034	Rear Lower Arm Inner Pin (2Pcs) (ALL Strada and EVO)	MV22108	Rear Lower Arm Outer Pin (2pcs) (Strada XB/SC and EVO XB/SC)
MV22035	Rear Body Post Mounting Plate (Strada TC/DC and EVO TC/DC)	MV22109	Wing Support (2Pcs) (Strada XB/SC and EVO XB/SC)
MV22036	Differential Pinions & Pin (ALL Strada and EVO)	MV22111	Dogbone Fr & Rr 80mm (2Pcs) (Strada XB and EVO XB)
MV22040	Steering Link (ALL Strada and EVO)	MV22112	Shock Ball End (4Pcs) (Strada XB/SC and EVO XB/SC)
MV22041	Steering Post Assembly (ALL Strada and EVO)	MV22116	Shock Absorber (2Pcs) (Strada MT and EVO MT)
MV22042	Front Bumper Plate (Strada TC/DC and EVO TC/DC)	MV22117	Front Bumper (Strada MT and EVO MT)
MV22043	O-Ring Seals (12Pcs) (ALL Strada and EVO)	MV22118	Rear Bumper (Strada MT and EVO MT)
MV22046	Round Head Screw M3x8mm (6Pcs) (ALL Strada and EVO)	MV22119	Front Lower Suspension Arm (2pcs) (Strada XT/MT and EVO XT/MT)
MV22047	Round Head Self-Tapping Screw M3x10mm (10Pcs) (ALL Strada and EVO)	MV22120	Rear Lower Suspension Arm (2pcs) (Strada XT/MT and EVO XT/MT)
MV22048	Round Head Screw M3x12mm (6Pcs) (ALL Strada and EVO)		
MV22049	Round Head Screw M3x18 (4Pcs) (ALL Strada and EVO)		

Parts Listing (For Exploded diagram see Pages 33-38)

MV22121	Body Mount Post (Strada MT and EVO MT)	MV22627	Top Deck (Strada EVO XB/XT/MT/SC)
MV22122	Shock Tower (Strada MT and EVO MT)	MV22628	Motor Mount (ALL Strada EVO)
MV22123	Rear Lower Arm Outer Pin (2pcs) (Strada MT and EVO MT)	MV22629	Shock Tower (Strada EVO XT/SC)
MV22124	Front Lower Arm Outer Pin (2pcs) (Strada MT and EVO MT)	MV22630	Body Posts (4Pcs) (Strada EVO SC)
MV22125	Shock Ball Head Holder (4Pcs) (Strada XT/MT and EVO XT/MT)	MV22631	Front Bumper (Strada EVO XB/XT)
MV22126	Domed Head Disc Screw M3x10 (8Pcs) (Strada MT and EVO MT)	MV22632	MSC - 22BL Brushless Speed Control
MV22127	Pin 2x10 (10Pcs) (ALL Strada and EVO)	MV22633	Cap Head Screw M3x10mm (4Pcs) (Strada EVO XT)
MV22129	Dogbone 89.5mm (2Pcs) (Strada MT and EVO MT)	MV22641	Split 6 Spoke Wheels & Cut Slick Tyres (2Pcs) (Strada EVO TC)
MV22130	Bumper Spring (4Pcs) (Strada MT and EVO MT)	MV22643	Gear Box Case (ALL Strada EVO)
MV22131	Steering Linkage (2Pcs) (Strada XT/MT and EVO XT/MT)	MV22668	Steering Assembly (Strada EVO MT)
MV22136	Wheel & Tyre (2Pcs) (Strada XT and EVO XT)	MV22671	Touring Car Body Clear (Strada EVO TC)
MV22137	Truggy Shock Absorber (2Pcs) (Strada MT and EVO MT)	MV22672	Touring Car Painted Body Blue (Strada EVO TC)
MV22138	Steering Assembly (ALL Strada and EVO)	MV22673	Touring Car Painted Body Red (Strada EVO TC)
MV22142	Wheel & Tyre (2Pcs) (Strada MT and EVO MT)	MV22674	Buggy Body Clear (Strada EVO XB)
MV22418	Body Post Mount (Fr 2pcs) SC (Strada XT and EVO XT)	MV22675	Buggy Painted Body Blue (Strada EVO XB)
MV22419	Body Post Mount (Rr 2pcs) SC (Strada XT and EVO XT)	MV22676	Buggy Painted Body Red (Strada EVO XB)
MV22420	Dogbone 89.5mm (2pcs) (Strada SC and EVO SC)	MV22677	Monster Truck Body Clear (Strada EVO MT)
MV22421	Wheel Axle (2pcs) SC (Strada SC and EVO SC)	MV22678	Monster Truck Painted Body Blue (Strada EVO MT)
MV22422	Wheel Hex Adaptor (4Pcs) SC (Strada SC and EVO SC)	MV22679	Monster Truck Painted Body Red (Strada EVO MT)
MV22426	Wheel & Tyre (2Pcs) (Strada SC and EVO SC)	MV22680	Truggy Body Clear (Strada EVO XT)
MV22427	Ball Head Self-Tapping Screw 2.6x12mm (4Pcs) (Strada SC and EVO SC)	MV22681	Truggy Painted Body Blue (Strada EVO XT)
MV22600	Tamiya to HXT 4mm connector (ALL Strada EVO)	MV22682	Truggy Painted Body Red (Strada EVO XT)
MV22601	MBP-26 3000 mAh Ni-MH battery HXT 4mm connector	MV22683	Drift Car Body Clear (Strada EVO DC)
MV22602	MM - 22BL 3215KV Brushless Motor	MV22684	Drift Car Painted Body Blue (Strada EVO DC)
MV22603	Shock Absorbers (2Pcs) (Strada EVO XB/XT/SC)	MV22685	Drift Car Painted Body Red (Strada EVO DC)
MV22604	Shock Ball Head (Strada EVO XB/SC)	MV22686	Short Course Body Clear (Strada EVO SC)
MV22605	Gold Chrome 10 Spoke Wheels & Drift Tyres (2Pcs) (Strada EVO DC)	MV22687	Short Course Painted Body Blue (Strada EVO SC)
MV22606	48T Spur Gear 0.8 Module (ALL Strada EVO)	MV22688	Short Course Painted Body Red (Strada EVO SC)
MV22607	Front Lower Suspension Arm (2pcs) (Strada EVO XT/MT)	MV22689	13T Pinion Gear (0.8 Module) (ALL Strada EVO)
MV22608	Rear Lower Suspension Arm (2pcs) (Strada EVO XT/MT)	MV22691	15T Pinion Gear (0.8 Module) (ALL Strada EVO)
MV22609	Steering Link (Strada EVO XB/XT)	MV22693	17T Pinion Gear (0.8 Module) (ALL Strada EVO)
MV22610	Fr/Rr Dogbone 100mm (2Pcs) (Strada EVO XT)	MV22695	19T Pinion Gear (0.8 Module) (ALL Strada EVO)
MV22612	Rear Bumper Set (Strada EVO SC)	MV22697	21T Pinion Gear (0.8 Module) (ALL Strada EVO)
MV22613	Rear Anti-squat plate (Strada EVO SC)	MV22699	23T Pinion Gear (0.8 Module) (ALL Strada EVO)
MV22614	Wheel axle (Strada EVO SC)	MV22701	25T Pinion Gear (0.8 Module) (ALL Strada EVO)
MV22615	Front bumper set (Strada EVO SC)	MV22703	27T Pinion Gear (0.8 Module) (ALL Strada EVO)
MV22616	Front Foam Bumper (Strada EVO TC/DC)	MV22706	Wing Red (PVC) (Strada EVO XB)
MV22617	Foam Connecting Plate (Strada EVO TC)	MV22707	Wheel & Tyre (2Pcs) (Strada EVO XB)
MV22618	Servo Link (2Pcs) (ALL Strada EVO)		
MV22619	Centre Dogbone (Strada EVO TC/DC)		
MV22620	Top Deck TC (Strada EVO TC/DC)		
MV22621	Chassis (Strada EVO TC/DC)		
MV22622	Front Wheel & Tyre (2Pcs) (Strada EVO XB)		
MV22623	Front body post (Strada EVO XB)		
MV22624	Wing Blue (PVC) (Strada EVO XB)		
MV22625	Chassis (Strada EVO XB/XT/MT/SC)		
MV22626	Protective Gear Cover (ALL Strada EVO)		

AMUSEZ-VOUS ! Mais lisez ceci d'abord !!

Nous savons que vous allez bien vous amuser avec votre modèle, mais pour obtenir le meilleur de votre achat, veuillez lire cette information AVANT de le mettre en marche.

Sommaire

	Page
Garantie	9
Spécification	10
Outils recommandés	10
Précautions de sécurité	10
Éléments nécessaires au bon fonctionnement	10
Charge de la batterie	10
Émetteur	11
Installation du bloc -piles	12
Mise en marche	12
Arrêt	12
Configuration du compensateur	12
Fonctionnement à sécurité intégrée et Configuration	12
Régulateur de vitesse électronique	13
Conduite	13
Dépistage des pannes	14
Entretien après la conduite	14
Liste des pièces	15
Vue éclaté du sous- ensemble	33
Vue éclatée EVO/EVO S XB	34
Vue éclatée EVO/EVO S XT	35
Vue éclatée EVO/EVO S MT	36
Vue éclatée EVO/EVO S TC/DC	37
Vue éclatée EVO/EVO S SC	38

Garantie du composant de 90 jours

Nous souhaitons que vous profitiez de votre achat, mais lisez ceci d'abord !

Ce produit est couvert par une garantie composant de 90 jours à partir de la date d'achat. Si, pendant cette période, l'une des pièces du produit a un défaut de fabrication, nous la réparerons ou la remplacerons à notre choix.

Nous ne donnerons pas de nouvelle garantie pour une ancienne, une fois que le produit a été utilisé.

Veuillez remarquer que ce produit n'est pas un jouet, et qu'il est recommandé aux moins de 14 ans sous la surveillance d'un adulte. Il est de la responsabilité des parents ou tuteur de garantir que les mineurs ont l'aide et la supervision nécessaires,

Si vous pensez qu'il existe, pour toute raison, un problème avec le produit, il est de la responsabilité de l'utilisateur de rechercher et de suivre les pas afin de corriger le problème avant de causer de plus grands dommages.

Non couvert par la garantie

Ceci est un modèle sophistiqué et de haute performance et devra être traité avec soin et respect. Tous les efforts ont été faits pour rendre ce produit aussi fort et durable que possible, toutefois, il est possible de casser ou d'endommager des pièces après un choc ou un usage extrême. Les composants endommagés suite à une collision, un usage incorrect, un manque d'entretien ou des mauvais traitements ne sont pas couverts par la garantie.

Comment revendiquer votre garantie

Pour les droits de garantie, veuillez prendre d'abord contact avec votre fournisseur. Ne renvoyez pas le produit à votre distributeur sans leur accord préalable. Vous n'avez pas à renvoyer le produit en entier, mais seulement le composant endommagé avec une copie de votre bon d'achat. Dans beaucoup de cas, il est plus rapide et rentable pour l'utilisateur de monter le(s) pièce(s) de rechange sur le produit et dans ce cas, nous nous réservons le droit de ne fournir des pièces que dans ce cas.

Tout composant retourné et inspecté par notre distributeur ne possédant pas une garantie valable, peut être sujet à des frais d'inspection et de manipulation avant sa réexpédition. Toutes les réparations nécessaires suite à une négligence ou mauvaise utilisation seront facturées avant le début de tout travail sur le produit. Si vous décidez de ne réaliser aucun travail, le distributeur se réserve le droit de facturer des frais de manipulation et d'expédition.

Veuillez joindre votre preuve d'achat à ce manuel car vous pourrez en avoir besoin à l'avenir.

Specifications

	STRADA^{TC}_{EVO}	STRADA^{XP}_{EVO}	STRADA^{XT}_{EVO}	STRADA^{QT}_{EVO}	STRADA^{SC}_{EVO}	STRADA^{DC}_{EVO}
	STRADA^{TC}_{EVO.S}	STRADA^{XP}_{EVO.S}	STRADA^{XT}_{EVO.S}	STRADA^{QT}_{EVO.S}	STRADA^{SC}_{EVO.S}	STRADA^{DC}_{EVO.S}
Longueur	360mm	400mm	395mm	400mm	460mm	360mm
Largeur	200mm	250mm	315mm	310mm	250mm	200mm
Hauteur	112mm	160mm	160mm	185mm	160mm	112mm
Empattement	260mm	275mm	275mm	275mm	275mm	260mm
Entraînement	4x4 Entraînement arbre	4x4 Entraînement arbre	4x4 Entraînement arbre	4x4 Entraînement arbre	4x4 Entraînement arbre	4x4 Entraînement arbre
Rapport de vitesse "Evo"	6.3:1	7.7:1	10.1:1	10.1:1	7.7:1	6.3:1
Rapport de vitesse "Evo S"	5.7:1	6.9:1	8.8:1	8.8:1	6.9:1	5.7:1
Garde au sol	4.5mm	26mm	35mm	32mm	26mm	4.5mm
Diamètre de roue	65mm	86mm	105mm	118mm	86mm	65mm
Largeur de roue	26mm	32mm Avt 40mm Arr	60mm	52mm	42mm	26mm
Moteur Taille	MM-22 540 size or MM-22-BL Brushless	MM-22 540 size or MM-22-BL Brushless	MM-22 540 size or MM-22-BL Brushless	MM-22 540 size or MM-22-BL Brushless	MM-22 540 size or MM-22-BL Brushless	MM-22 540 size or MM-22-BL Brushless
Servo	Maverick MS-22	Maverick MS-22	Maverick MS-22	Maverick MS-22	Maverick MS-22	Maverick MS-22
Récepteur	MRX-242 2.4 GHz 4Ch	MRX-242 2.4 GHz 4Ch	MRX-242 2.4 GHz 4Ch	MRX-242 2.4 GHz 4Ch	MRX-242 2.4 GHz 4Ch	MRX-242 2.4 GHz 4Ch
Contrôle vitesse	MSC-22 13 limite tour Avt /Arr or MSC22BL Brushless	MSC-22 13 limite tour Avt /Arr or MSC22BL Brushless	MSC-22 13 limite tour Avt /Arr or MSC22BL Brushless	MSC-22 13 limite tour Avt /Arr or MSC22BL Brushless	MSC-22 13 limite tour Avt /Arr or MSC22BL Brushless	MSC-22 13 limite tour Avt /Arr or MSC22BL Brushless
Piles "Evo"	MBP-22 1800 mAh Ni-MH	MBP-22 1800 mAh Ni-MH	MBP-22 1800 mAh Ni-MH	MBP-22 1800 mAh Ni-MH	MBP-22 1800 mAh Ni-MH	MBP-22 1800 mAh Ni-MH
Piles "Evo S"	MBP-26 3000 mAh Ni-MH	MBP-26 3000 mAh Ni-MH	MBP-26 3000 mAh Ni-MH	MBP-26 3000 mAh Ni-MH	MBP-26 3000 mAh Ni-MH	MBP-26 3000 mAh Ni-MH

Outils recommandés

Ces outils ne sont pas fournis avec le produit mais leur utilisation est recommandée pour travailler avec ce véhicule
Ciseaux, mini tournevis, Pincettes à bec effilé, Tournevis hexagonaux 1.5mm, 2.0mm, 2.5mm, 3.0mm, Cle en croix (petite), Cle en croix (grande), Pincettes coupantes de cote.

Mesures de sécurité

Ce produit est un vrai véhicule radiocommandé et ce n'est pas un jouet. Lisez avec attention ce manuel d'instructions avant de mettre le modèle en marche. Si vous n'êtes pas familiarisé avec les véhicules radiocommandés, nous vous recommandons de demander le conseil pour qui cela est familier.

Ne connectez jamais la batterie de traction rechargeable en inversant les pôles ni ne démontez la batterie. Si la batterie de traction est utilisée en sens inverse, un courant élevé peut être engendré et cela est très dangereux.

Ne mettez jamais des modèles radiocommandés en marche près de personnes ou d'animaux, ou dans des lieux publics. Cela peut provoquer des accidents sérieux, des blessures, et/ou des dommages matériels.

Éléments obligatoires pour le fonctionnement - 4 * piles AA pour l'émetteur

Charge de la batterie

Utilisez toujours le chargeur fourni pour la batterie qui est incluse. Le temps de charge d'une batterie vide est d'environ 6 heures. Ne chargez pas la batterie pendant plus de 6 heures afin d'éviter une surchauffe et l'endommagement de la batterie.

Précautions

- Ce chargeur ne peut être utilisé que pour la batterie livrée dans ce kit.
- Ne chargez pas la batterie pendant plus de 6 heures. La surcharge engendre une chaleur excessive qui endommagera la batterie.
- Utilisez le chargeur sous la supervision d'un adulte. N'utilisez pas le chargeur à proximité d'un point d'eau ni dans un lieu humide.
- N'utilisez pas le chargeur si le câble est effiloché ou usé. Si le fil est effiloché ou usé, il peut se produire un court-circuit pouvant provoquer un incendie ou des brûlures.

Si vous n'êtes pas certain de l'état de la batterie avant de la charger, utilisez-la dans le véhicule jusqu'à ce que celui-ci s'affaiblisse, laissez-le refroidir puis rechargez la batterie.

1. Sélectionnez votre bougie selon le réseau électrique de votre région et fixez-la au chargeur. Utilisez toujours la version de bougie adéquate à votre pays.
2. Connectez la prise du chargeur à la prise d'alimentation de la batterie fournie. Les connecteurs sont sur le côté et possède une fixation pour l'assurer en place. Ne les forcez pas et vérifiez toujours que la connexion est bien effectuée.
3. Le chargeur démarrera automatiquement à charger votre batterie. Ne laissez pas une batterie à plat connectée pendant plus de 6 heures et observez toujours les avertissements ci-dessus.

Émetteur

Votre émetteur est un régulateur avancé conçu pour faciliter l'utilisation et le réglage pour le débutant. Vous devrez suivre les étapes ci-dessous pour vous assurer que vous avez préparé correctement le régulateur et que vous avez compris les possibilités disponibles de réglage.

Préparation de l'émetteur



Ouvrez la plaque de retenue des piles pour découvrir les fentes des piles vides.



Insérez 8 piles AA dans les espaces marqués à cet effet. Veuillez faire attention au sens correct des piles.

L'insertion incorrecte des piles peut pro-

La technologie 2.4Ghz a éliminé la nécessité de disposer de longues antennes extensibles. L'antenne de votre transmetteur est située à l'intérieur de celui-ci.

Les commandes de fonction de l'émetteur

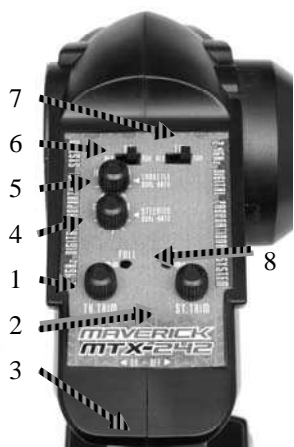

1. Compensation des gaz
2. Compensateur de direction
3. Interrupteur d'alimentation
4. Cadres d'extrémité de direction (verrouillage gauche/droite)
5. Cadres d'extrémité d'accélération (points bas/élevés)
6. Interrupteur marche arrière direction
7. Interrupteur marche arrière accélérateur
8. LED d'alimentation
9. Commande de direction (roue)
10. Enclencheur des gaz
11. Commutateur mode France
12. Port de chargement
13. Commutateur position neutre accélérateur

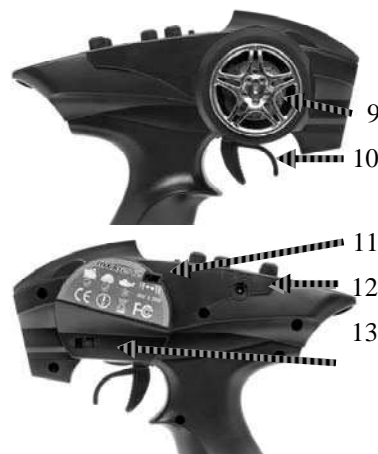

Votre émetteur est un régulateur avancé conçu pour faciliter l'utilisation et le réglage pour le débutant. Vous devrez suivre les étapes ci-dessous pour vous assurer que vous avez préparé correctement le régulateur et que vous avez compris les possibilités disponibles de réglage.

Commande d'accélérateur

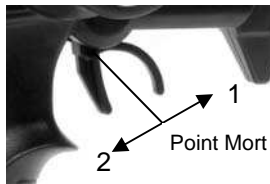

1. Poussez l'enclencheur vers l'avant pour la marche arrière
2. Tirez l'enclencheur vers l'arrière pour avancer et accélérer

Roue directrice



Tournez la roue directrice vers la gauche ou la droite pour que le véhicule aille dans cette direction.

Cadran d'extrémité

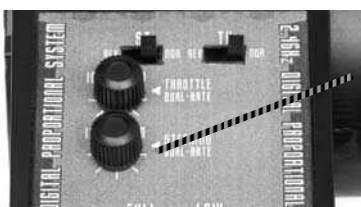

Les réglages à double taux vous permettent de régler le degré de mouvement maximum du dispositif servo ou ESC sur ce canal.

10 est le mouvement complet. 0 (zéro) est un très petit mouvement.

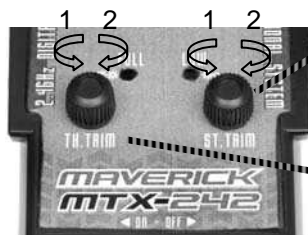

Régulateur de direction

1. Tournez vers la gauche pour orienter vers la gauche.
2. Tournez vers la droite pour orienter vers la droite.

Régulateur d'accélérateur

1. Tournez vers la gauche pour freiner plus fort.
2. Tournez vers la droite pour accélérer plus fort.

Associer le transmetteur et le récepteur

Vous devrez peut-être régler votre transmetteur afin qu'il 's'associe' au récepteur si vous utilisez un nouveau récepteur ou si vous perdez le signal, pour quelque raison que ce soit.

- Allumez l'alimentation du récepteur.
- Appuyez sur le bouton d'association du récepteur. La LED du récepteur devrait commencer à clignoter.
- Allumez le transmetteur.
- Lorsque la LED du récepteur devient fixe, le processus d'association est terminé.

Mise en marche

Allumez d'abord l'émetteur puis le récepteur.

Allumez l'émetteur et l'indicateur de batterie Del s'allume.

Allumez le récepteur. La configuration automatique du contrôle de vitesse ajusté en usine devra être finie. Si vous rencontrez des problèmes avec les paramètres de contrôle de la vitesse, reportez-vous à la partie de Contrôle de vitesse électronique pour une information adéquate de configuration.

Installation du bloc -piles



Vous devez insérer le bloc-piles dans la partie ouverte de la batterie. Utilisez la barrette fournie pour mettre sur les piles, puis utilisez les deux agrafes de retenue



Une fois serrée et assurée, veuillez connecter la fiche de la batterie dans la fiche du régulateur de vitesse. Vérifiez l'exactitude de la polarité. Rouge avec rouge, noir avec noir.



L'« Evo S » diffère du châssis « Evo » standard dans la mesure où il est fourni équipé d'un connecteur plaque or de 4 mm à forte intensité rouge pour la batterie et l'ESC. Le branchement n'est possible que d'une

Arrêt

Éteignez d'abord le récepteur puis l'émetteur.

Si vous éteignez l'émetteur avant la voiture radiocommandée, vous pouvez perdre le contrôle de la voiture.

- Éteignez l'interrupteur du récepteur.
- Éteignez l'interrupteur de l'émetteur
- Déconnectez le connecteur des piles du connecteur de contrôle de vitesse.

Configuration du compensateur

Si les pneus avant ne sont pas orientés vers l'avant avec l'émetteur en marche, ajustez le régulateur de direction. Puis au besoin, effectuez des réglages plus précis avec le régulateur de direction tout en conduisant le véhicule.



Si les roues vont vers la gauche, tournez à droite.

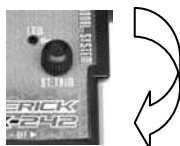

Si les roues vont vers la droite, tournez à gauche.



Si elles vont tout droit, aucun réglage n'est à réaliser.



Fonctionnement et réglage de la sécurité intégrée

Le récepteur dispose d'une sécurité intégrée. Celle-ci se mettra automatiquement en position de pré-réglage si :

- Vous perdez le signal radio / l'alimentation s'arrête dans le transmetteur
- Vous subissez une interférence
- La batterie de votre récepteur n'est plus alimentée

Nous vous recommandons de régler la sécurité intégrée de manière à ce que le dispositif servo de l'accélérateur fasse freiner votre voiture Nitro ou à ce que l'accélérateur débraye en position neutre sur une commande de vitesse électronique au cas où l'une des situations ci-dessus se produirait.

Pour régler votre sécurité intégrée, vous devez faire ce qui suit :

- Allumez le transmetteur et le récepteur
- Placez la direction et les garnitures de l'accélérateur en position neutre.
- Appuyez sur le bouton « Fail Safe Set » du récepteur. La LED commencera à clignoter rapidement.
- Tout en appliquant le freinage désiré / la position neutre sur le transmetteur (freins pour le moteur, position neutre pour le contrôle de la vitesse), appuyez sur le bouton « Fail Safe Set ». La LED sera fixe et la sécurité intégrée sera réglée.

Pour vérifier que la sécurité intégrée fonctionne, vous devez allumer l'unité R/C puis appliquer l'accélérateur avec le transmetteur. Éteignez le transmetteur tout en maintenant l'accélérateur. Le dispositif servo de l'accélérateur ou l'ESC devrait revenir en position de pré-réglage. Cela signifie que la sécurité intégrée fonctionne correctement. Si le dispositif servo ou l'ESC ne revient pas en position de pré-réglage, vous devez essayer de régler à nouveau votre sécurité intégrée.



Régulateur de vitesse électronique

MBP-22 Brushed ESC

1. Contrôler que l'interrupteur est sur OFF lorsque vous branchez la batterie
2. Vous allumez la radio et gardez la gâchette des gaz au neutre. Ensuite, vous allumez le régulateur électronique.
3. Pour indiquer que le régulateur fonctionne correctement, la LED va clignoter, puis vous entendrez 3 « bip » et la LED va clignoter à nouveau.
4. Si nécessaire, ajustez le trim des gaz à votre radio de manière à arrêter votre voiture au neutre.
5. Votre régulateur est réglé et prêt à être utilisé.

Information technique

- Fréquence MLI 1,5 kHz (fixé)
- Entraînement TEC 200 A et TEC Arrière 100A
- Dimensions caisse : 33mm*27mm*25mm
- Jauge à fils en silicone 14
- Poids 45g avec connecteurs et commutateur
- Tension 6V centre électrique à bus

Caractéristiques

- Entrée alimentation 6.0 Volts — 8.4Volts
- Système de conduite haute fréquence
- Marche avant, arrière et frein linéaire Fonctionnement
- Système de configuration automatique
- Protection surintensité
- Protection thermique
- Protection basse tension
- Del avec bip sonore
- 13 Limites de tour du moteur brosse



MBP-22BL Brushless ESC

1. Contrôler que l'interrupteur est sur OFF lorsque vous branchez la batterie
2. Vous allumez la radio et gardez la gâchette des gaz au neutre. Ensuite, vous allumez le régulateur électronique. L'ESC s'adaptera automatiquement à votre émetteur et devrait être prêt à l'emploi.

Information technique

- Fréquence MLI 10K
- 80 Courant continu de 80 ampères
- Dimensions caisse : 32mm*43mm*36mm
- Jauge à fils en silicone 14
- Poids 72g avec connecteurs et commutateur
- Tension 6V centre électrique à bus

Caractéristiques

- Entrée alimentation 5.0 Volts — 8.4 Volts
- Système de conduite haute fréquence
- Marche avant, arrière et frein linéaire Fonctionnement
- Système de configuration automatique
- Protection surintensité
- Protection thermique
- Protection basse tension
- Del avec bip sonore
- Moteur sans balais 11 tours limite 50 000 T/MIN



MM-22BL Moteur sans balais - 3215KV

Conduite

La conduite d'une voiture radiocommandée peut être très difficile à maîtriser mais voici certains trucs de base pour vous aider à comprendre comment l'utiliser avant votre première tentative.

- Conduisez le véhicule dans un endroit très grand, jusqu'à ce que vous ressentiez la conduite de ce produit.
- Ne mettez pas en marche dans des endroits ou voies publics. Cela peut provoquer des accidents sérieux, des blessures, et/ou des dommages matériels.
- Ne faites pas marcher dans le sable ou l'eau.
- Si vous maintenez le déclencheur d'accélération de l'émetteur, le véhicule accélérera de plus en plus et ira très vite. Il est difficile de manœuvrer le véhicule à grande vitesse jusqu'à ce que vous utilisiez l'entraînement. Conduisez doucement le véhicule en tirant le déclencheur d'accélération à fond et en le relâchant aussitôt.

Vous pouvez faire tourner le véhicule à droite ou à gauche pendant son fonctionnement.

Lorsque le véhicule avance vers vous, vous devez mettre la roue directrice en sens inverse à sa marche lorsque il s'éloigne de vous.

Exercez-vous à faire virer le véhicule en vous reportant à ce qui suit :

Plutôt que de ne prêter attention qu'au sens de la roue directrice, imaginez que vous êtes au centre de la roue directrice, en regardant face au véhicule pour tourner dans le sens que vous souhaitez.

Une fois que vous vous sentez à l'aise pour conduire le véhicule, exercez-vous à conduire sur une piste avec des cônes.

Continuez à pratiquer jusqu'à ce que vous vous sentiez à l'aise avec la direction, l'accélération et le frein à de basses vitesses.

Une fois que vous êtes à l'aise, essayez en marche arrière.

Lorsque vous maîtrisez les bases, vous serez capable de conduire à de plus grandes vitesses d'un mode contrôlé.

Dépannage

Veillez lire cette partie si vous rencontrez un défaut en essayant de faire marcher votre véhicule.

Problème	Cause	Solution
Le véhicule ne bouge pas	L'émetteur ou le récepteur est éteint	Allumez l'émetteur et le récepteur
	Les piles ne sont pas correctement installées dans l'émetteur	Mettez correctement les piles dans l'émetteur
	La batterie principale n'est pas assez chargée	Chargez la batterie principale
Le véhicule ne suit pas vos commandes de conduite	L'émetteur ou le récepteur est éteint	Allumez l'émetteur et le récepteur
	Les interrupteurs inverses de l'émetteur sont mal réglés	Vérifiez les paramètres de l'interrupteur inverse
	Les ajustements d'extrémité (EPA) de l'émetteur sont mal ajustés	Vérifiez les cadrans d'EPA de votre émetteur
	Fuite des piles de l'émetteur et du récepteur	Installez de nouvelles piles
Les roues avant et arrière tournent dans des directions opposées	Emplacement différentiel de l'utilisateur incorrect	Insérez dans le bon sens le différentiel

Si vous rencontrez un autre défaut lors du fonctionnement du véhicule, veuillez prendre contact avec votre magasin de modélisme local ou avec notre distributeur local.

Entretien après la conduite

Un entretien adéquat est très important. Réalisez toujours un entretien adéquat après la conduite pour que vous puissiez profiter de la conduite sans aucun problème la fois suivante.

Enlevez complètement toute saleté et tout débris du véhicule, surtout des suspensions, des arbres de transmission et des pièces de direction. Inspectez chaque pièce et vis contre tout desserrement, absence ou dommages.

Vous devrez toujours vérifier que vos roues sont bien serrées et que les pièces possèdent un mouvement libre avant et après chaque utilisation.

Mode France

Le transmetteur et le récepteur ont tous deux un commutateur portant le nom "France Mode" "FR-EU". Si vous utilisez cette radio en France, assurez-vous que l'option "France Mode" est activée.



Remarque : Le passage en mode France ou UE supprime la connexion et les paramètres de sécurité intégrée. Suivez les instructions pour procéder.

Liste des Pièces (Pour le diagramme éclaté voir les pages 33-38)

MV22001	Ensemble d'amortisseurs (2 pces) (Strada TC/DC et EVO TC/DC)	MV22049	Vis à tête ronde M3x18 (4 pces) (TOUS les Strada et EVO)
MV22002	Cardans 55 mm (2 pces) (Strada TC/DC et EVO TC/DC)	MV22050	Vis à tête ronde M3x8mm (8 pces) (TOUS les Strada et EVO)
MV22003	Pare-chocs arrière (Strada XB/TC/DC et EVO XB/TC/DC)	MV22051	Vis à tête ronde M2x10 (10 pces) (TOUS les Strada et EVO)
MV22004	Bras de suspension inférieur arrière (2 pces) (Strada TC/DC et EVO TC/DC)	MV22052	Vis autotaraudeuse à tête fraisée M3x10mm (15 pces) (TOUS les Strada et EVO)
MV22005	Bras de suspension inférieur avant (2 pces) (Strada TC/DC et EVO TC/DC)	MV22053	Vis autotaraudeuse à tête fraisée M3x14mm (13 pces) (TOUS les Strada et EVO)
MV22006	Plaque supérieure avant (Strada TC/DC et EVO TC/DC)	MV22054	Vis autotaraudeuse à tête fraisée M3x15mm (9 pces) (TOUS les Strada et EVO)
MV22007	Support de carrosserie (4 pces) (Strada TC/DC et EVO TC/DC)	MV22055	Vis à tête fraisée plate M3x10mm (8 pces) (TOUS les Strada et EVO)
MV22008	Biellette de suspension supérieure (2 pces) (Strada TC/DC et EVO TC/DC)	MV22056	Vis à tête ronde M3x10mm (10 pces) (TOUS les Strada et EVO)
MV22009	Montant arrière et vis de blocage (2 pces) (TOUS les Strada et EVO)	MV22057	Vis à tête ronde M3x10mm (6 pces) (TOUS les Strada et EVO)
MV22010	Moyeux de direction (2 pces) (TOUS les Strada et EVO)	MV22058	Vis sans tête M3x4mm (8 pces) (TOUS les Strada et EVO)
MV22011	Support de direction (2 pces) (TOUS les Strada et EVO)	MV22059	Vis sans tête M4x4 (8 pces) (TOUS les Strada et EVO)
MV22012	Moyeu de roue (2 pces) (TOUS les Strada et EVO)	MV22060	Hexagones de roues (8 pces) (TOUS les Strada et EVO)
MV22013	Renfort de suspension (2 pces) (TOUS les Strada et EVO)	MV22061	Bague de direction (12 pces) (TOUS les Strada et EVO)
MV22014	Support de bras de suspension arrière (TOUS les Strada et EVO)	MV22062	Contre-écrou en nylon M3 (6 pces) (TOUS les Strada et EVO)
MV22015	Support de bras de suspension avant (TOUS les Strada et EVO)	MV22067	Roulement à billes 15x10x4 (6 pces) (TOUS les Strada et EVO)
MV22017	Pignon principal de différentiel 38D (TOUS les Strada et EVO)	MV22068	Roulement à billes 10x5x4mm (8 pces) (TOUS les Strada et EVO)
MV22018	Satellite de différentiel 13D (TOUS les Strada et EVO)	MV22074	Support Antenne (TOUS les Strada et EVO)
MV22019	Sortie de différentiel (2 pces) (TOUS les Strada et EVO)	MV22077	Montant de couvercle de batterie (2 pces) (TOUS les Strada et EVO)
MV22020	Essieu avant & arrière TC/XB (2 pces) (TOUS les Strada et EVO)	MV22078	Couvercle de batterie (TOUS les Strada et EVO)
MV22021	Support d'amortisseurs avant (Strada TC/DC et EVO TC/DC)	MV22080	Support de boîte radio (TOUS les Strada et EVO)
MV22022	Axe intérieur du bras inférieur avant (2 pces) (TOUS les Strada et EVO)	MV22082	Arbre d'entraînement de boîte d'engrenages & circlip (TOUS les Strada et EVO)
MV22023	Set de circlips (12 pces) (TOUS les Strada et EVO)	MV22088	Cardan central (Strada XB/XT/MT/SC et EVO XB/XT/MT/SC)
MV22024	Vis tête ronde (6 pces) (TOUS les Strada et EVO)	MV22089	Support d'angle de batterie (Strada XB/XT/MT/SC et EVO XB/XT/MT/SC)
MV22025	Boîtier de différentiel, joints et rondelles (2 pces) (TOUS les Strada et EVO)	MV22093	Support d'aileron (Strada XB et EVO XB)
MV22026	Support d'amortisseurs arrière (Strada TC/DC et EVO TC/DC)	MV22101	Bras de suspension inférieur avant (Strada XB/SC et EVO XB/SC)
MV22029	Clips de carrosserie (8 pces) (TOUS les Strada et EVO)	MV22102	Bras de suspension inférieur arrière (Strada XB/SC et EVO XB/SC)
MV22030	Écrou en nylon M4 (8 pces) (TOUS les Strada et EVO)	MV22103	Plaque amortisseur avant (Strada XB/XT/SC et EVO XB/XT/SC)
MV22031	Antenne (4 pces) (TOUS les Strada et EVO)	MV22104	Plaque amortisseur arrière (Strada XB/XT/SC et EVO XB/XT/SC)
MV22032	Axe extérieur du bras inférieur arrière (2 pces) (Strada TC/DC et EVO TC/DC)	MV22105	Biellette de direction (2 pces) (Strada XB/SC et EVO XB/SC)
MV22033	Axe intérieur du bras inférieur avant (2 pces) (Strada TC/DC et EVO TC/DC)	MV22106	Renfort de support d'aileron (Strada XB et EVO XB)
MV22034	Axe intérieur du bras inférieur arrière (2 pces) (TOUS les Strada et EVO)	MV22107	Axe extérieur du bras inférieur avant (2 pces) (Strada XB/SC et EVO XB/SC)
MV22035	Plaque de support de carrosserie arrière (Strada TC/DC et EVO TC/DC)	MV22108	Axe extérieur du bras inférieur arrière (2 pces) (Strada XB/SC et EVO XB/SC)
MV22036	Pignons de différentiel et axe (TOUS les Strada et EVO)	MV22109	Support d'aile (2 pces) (Strada XB/SC et EVO XB/SC)
MV22040	Biellette de direction (TOUS les Strada et EVO)	MV22111	Cardan avant et arrière 80mm (2 pces) (Strada XB et EVO XB)
MV22041	Montant de direction (TOUS les Strada et EVO)	MV22112	Rotule d'embout d'amortisseur (4 pces) (Strada XB/SC et EVO XB/SC)
MV22042	Plaque pare-chocs avant (Strada TC/DC et EVO TC/DC)		
MV22043	Joints toriques (12 pces) (TOUS les Strada et EVO)		
MV22046	Vis à tête ronde M3x8mm (6 pces) (TOUS les Strada et EVO)		
MV22047	Vis autotaraudeuse à tête ronde M3x10mm (10 pces) (TOUS les Strada et EVO)		
MV22048	Vis à tête ronde M3x12mm (6 pces) (TOUS les Strada et EVO)		

Liste des Pièces (Pour le diagramme éclaté voir les pages 33-38)

MV22116	Amortisseur (2 pces) (Strada MT et EVO MT)	MV22620	Plancher supérieur TC (Strada EVO TC/DC)
MV22117	Pare-chocs avant (Strada MT et EVO MT)	MV22621	Châssis (Strada EVO TC/DC)
MV22118	Pare-chocs arrière (Strada MT et EVO MT)	MV22622	Jante et pneu avant (2 Pces) (Strada EVO XB)
MV22119	Bras de suspension inférieur avant (2 pces) (Strada XT/MT et EVO XT/MT)	MV22623	Support de carrosserie (Strada EVO XB)
MV22120	Bras de suspension inférieur arrière (2 pces) (Strada XT/MT et EVO XT/MT)	MV22624	Aile (PVC) (Strada EVO XB)
MV22121	Support de carrosserie (Strada MT et EVO MT)	MV22625	Châssis (Strada EVO XB/XT/MT/SC)
MV22122	Support d'amortisseurs (Strada MT et EVO MT)	MV22626	Carter d'engrenage de protection (TOUS les Strada et EVO)
MV22123	Axe extérieur du bras inférieur arrière (2 pces) (Strada MT et EVO MT)	MV22627	Plancher supérieur (Strada EVO XB/XT/MT/SC)
MV22124	Axe extérieur du bras inférieur avant (2 pces) (Strada MT et EVO MT)	MV22628	Bâti moteur (TOUS les Strada et EVO)
MV22125	Support de boule tête amortisseur (4 pces) (Strada XT/MT et EVO XT/MT)	MV22629	Support d'amortisseurs (Strada EVO XT/SC)
MV22126	Vis de disque à tête bombée M3x10 (8 pces) (Strada MT et EVO MT)	MV22630	Supports de carrosserie (4 Pces) (Strada EVO SC)
MV22127	Axe 2x10 (10 pces) (TOUS les Strada et EVO)	MV22631	Pare-chocs avant (Strada EVO XB/XT)
MV22129	Cardans 89,5mm (2 pces) (Strada MT et EVO MT)	MV22632	Contrôle de régime MSC - 22BL Brushless
MV22130	Ressort de pare-chocs (4 pces) (Strada MT et EVO MT)	MV22633	Vis à tête ronde M3x10mm (4 Pces) (Strada EVO XT)
MV22131	Biellette de direction (2 pces) (Strada XT/MT et EVO XT/MT)	MV22641	Roues à 6 rayons séparés et pneus Cut Slick (2 Pces) (Strada EVO TC)
MV22136	Jante et pneu (2 pces) (Strada XT et EVO XT)	MV22643	Boîtier d'engrenage (TOUS les Strada et EVO)
MV22137	Amortisseur Truggy (2 pces) (Strada MT et EVO MT)	MV22668	Direction (Strada EVO MT)
MV22138	Direction (TOUS les Strada et EVO)	MV22671	Carrosserie de voiture de tourisme transparente (Strada EVO TC)
MV22142	Jante et pneu (2 pces) (Strada MT et EVO MT)	MV22672	Carrosserie de voiture de tourisme peinte en bleu (Strada EVO TC)
MV22418	Support de carrosserie (Av 2 pces) SC (Strada XT et EVO XT)	MV22673	Carrosserie de voiture de tourisme peinte en rouge (Strada EVO TC)
MV22419	Support de carrosserie (Ar 2 pces) SC (Strada XT et EVO XT)	MV22674	Carrosserie de buggy transparente (Strada EVO XB)
MV22420	Cardans 89,5mm (2 pces) (Strada SC et EVO SC)	MV22675	Carrosserie de buggy peinte en bleu (Strada EVO XB)
MV22421	Axe de roue (2 pces) SC (Strada SC et EVO SC)	MV22676	Carrosserie de buggy peinte en rouge (Strada EVO XB)
MV22422	Adaptateur d'hexagones de roues (4 Pces) SC (Strada SC et EVO SC)	MV22677	Carrosserie de Monster Truck transparente (Strada EVO MT)
MV22426	Jante et pneu (2 Pces) (Strada SC et EVO SC)	MV22678	Carrosserie de Monster Truck peinte en bleu (Strada EVO MT)
MV22427	Vis autotaraudeuse à tête ronde 2,6x12mm (4 Pces) (Strada SC et EVO SC)	MV22679	Carrosserie de Monster Truck peinte en rouge (Strada EVO MT)
MV22600	Connecteur Tamiya à HXT 4mm (TOUS les Strada et EVO)	MV22680	Carrosserie de Truggy transparente (Strada EVO XT)
MV22601	Connecteur de batterie MBP-26 3000 mAh Ni-MH HXT 4mm	MV22681	Carrosserie de Truggy peinte en bleu (Strada EVO XT)
MV22602	Moteur sans balais MM-22BL 3215KV	MV22682	Carrosserie de Truggy peinte en rouge (Strada EVO XT)
MV22603	Amortisseurs (2 Pces) (Strada EVO XB/XT/SC)	MV22683	Carrosserie de voiture de drift transparente (Strada EVO DC)
MV22604	Boule de tête d'amortisseur (Strada EVO XB/SC)	MV22684	Carrosserie de voiture de drift peinte en bleue (Strada EVO DC)
MV22605	Jantes à 10 rayons Gold Chrome et pneus de drift (2 Pces) (Strada EVO DC)	MV22685	Carrosserie de voiture de drift peinte en rouge (Strada EVO DC)
MV22606	Roue droite cylindrique 48D Module 0,8 (TOUS les Strada et EVO)	MV22686	Carrosserie de Short Course transparente (Strada EVO SC)
MV22607	Bras de suspension inférieur avant (2 Pces) (Strada EVO XT/MT)	MV22687	Carrosserie de Short Course peinte en bleu (Strada EVO SC)
MV22608	Bras de suspension inférieur arrière (2 Pces) (Strada EVO XT/MT)	MV22688	Carrosserie de Short Course peinte en rouge (Strada EVO SC)
MV22609	Biellette de direction (Strada EVO XB/XT)	MV22689	Pignon 13D (Module 0,8) (TOUS les Strada et EVO)
MV22610	Cardan Av/Ar 100mm (2 Pces) (Strada EVO XT)	MV22691	Pignon 15D (Module 0,8) (TOUS les Strada et EVO)
MV22612	Set de pare-chocs arrière (Strada EVO SC)	MV22693	Pignon 17D (Module 0,8) (TOUS les Strada et EVO)
MV22613	Plaque anti-cabrage arrière (Strada EVO SC)	MV22695	Pignon 19D (Module 0,8) (TOUS les Strada et EVO)
MV22614	Axe de roue (Strada EVO SC)	MV22697	Pignon 21D (Module 0,8) (TOUS les Strada et EVO)
MV22615	Set de pare-chocs avant (Strada EVO SC)	MV22699	Pignon 23D (Module 0,8) (TOUS les Strada et EVO)
MV22616	Pare-chocs en mousse avant (Strada EVO TC/DC)	MV22701	Pignon 25D (Module 0,8) (TOUS les Strada et EVO)
MV22617	Plaque de jonction en mousse (Strada EVO TC)	MV22703	Pignon 27D (Module 0,8) (TOUS les Strada et EVO)
MV22618	Asservissement (2 Pces) (TOUS les Strada et EVO)	MV22706	Aile (PVC) (Strada EVO S XB)
MV22619	Cardan central (Strada EVO TC/DC)	MV22707	Jante et pneu (2 Pces) (Strada EVO XB)

VIEL SPASS! Aber lesen Sie bitte erst diese Anleitung !!

Wir wissen, dass Sie mit Ihrem Modell viel Spaß haben werden, aber BEVOR Sie das Modell in Betrieb nehmen, lesen Sie bitte erst diese Informationen, damit Sie das Beste aus Ihrem Kauf machen können.

Inhaltsverzeichnis

	Seite
Garantie	17
Technische Daten	18
Empfohlenes Werkzeug	18
Sicherheitsmaßnahmen	18
Für den Betrieb erforderlich	18
Batteriepack aufladen	18
Sender	19
Batteriepack einsetzen	20
Stromversorgung einschalten	20
Stromversorgung ausschalten	20
Elektronischer Fahrtenregler	20
Fail-Safe Bedienung und Einstellung	20
Elektronischer Geschwindigkeitsregler	21
Fahren	21
Fehlersuche	22
Wartung und Pflege nach dem Fahren	22
Teileliste	23
Unterbaugruppen Explosionszeichnung	33
Explosionszeichnung EVO/EVO S XB	34
Explosionszeichnung EVO/EVO S XT	35
Explosionszeichnung EVO/EVO S MT	36
Explosionszeichnung EVO/EVO S TC/DC	37
Explosionszeichnung EVO/EVO S SC	38

90-Tage-Garantie auf Komponenten

Wir möchten, dass Sie an Ihrem Modell Spaß haben - aber lesen Sie bitte erst die nachstehenden Ausführungen!

Für dieses Produkt gilt eine 90-Tage-Garantie auf Komponenten ab dem Kaufdatum. Wenn während dieser Zeit ein Teil des Produkts infolge Fabrikationsmängeln ausfallen sollte, liegt es in unserem Ermessen, ob wir das Teil reparieren oder austauschen.

Wenn das Produkt einmal benutzt wurde, bieten wir keine Neu-für-Alt-Garantie.

Beachten Sie bitte, dass dieses Produkt kein Spielzeug ist und dass Kinder unter 14 Jahren von einem Erwachsenen beaufsichtigt werden sollten. Es liegt in der Verantwortung der Eltern oder Aufsichtspersonen, sicherzustellen, dass Minderjährige entsprechende Anleitung und Aufsicht erhalten.

Von der Garantie nicht gedeckt

Dies ist ein technisch ausgereiftes Hochleistungs-Modell, das mit Sorgfalt und Respekt behandelt werden sollte. Wir haben zwar alles getan, um dieses Produkt so stabil und haltbar wie nur möglich zu machen, trotzdem können auf Grund der Natur dieses Produkts Teile bei Zusammenstößen oder extremem Einsatz beschädigt werden oder brechen. Komponenten, die durch einen Unfall, falsche Verwendung, mangelnde Wartung und Pflege oder Mißbrauch beschädigt wurden, fallen nicht unter die Garantie.

Garantieansprüche geltend machen

Mit Garantieansprüchen wenden Sie sich bitte zuerst an Ihren Händler. Ohne vorherige Genehmigung das Produkt nicht an den Distributor einschicken. Sie brauchen das Produkt nicht als Ganzes einschicken, nur die beschädigte Komponente zusammen mit einer Kopie des Kaufbelegs. In vielen Fällen ist es für Sie schneller und kostengünstiger, Ersatzteile in das Produkt einzubauen; daher behalten wir uns das Recht vor, nur in solchen Fällen die Ersatzteile zu liefern.

Für jede eingeschickte Komponente, bei deren Überprüfung Ihr Distributor einen ungültigen Garantieanspruch festgestellt hat, werden Ihnen vor der Rücksendung möglicherweise Prüfungs- und Bearbeitungskosten in Rechnung gestellt. Reparaturen, die als Folge von Nachlässigkeit oder Mißbrauch erforderlich sind, werden in Rechnung gestellt, bevor Arbeiten am Produkt durchgeführt werden. Wenn Sie sich entscheiden, dass keine Arbeiten ausgeführt werden sollen, hat der Distributor das Recht, Bearbeitungs- und Versandkosten in Rechnung zu stellen.

Sie sollten Ihren Kaufbeleg an dieses Handbuch anheften, für den Fall, dass Sie ihn später noch einmal benötigen.

Technische Daten

	STRADA^{TC}_{EVO}	STRADA^{XB}_{EVO}	STRADA^{XT}_{EVO}	STRADA^{QT}_{EVO}	STRADA^{SC}_{EVO}	STRADA^{DC}_{EVO}
	STRADA^{TC}_{EVO S}	STRADA^{XB}_{EVO S}	STRADA^{XT}_{EVO S}	STRADA^{QT}_{EVO S}	STRADA^{SC}_{EVO S}	STRADA^{DC}_{EVO S}
Länge	360mm	400mm	395mm	400mm	460mm	360mm
Breite	200mm	250mm	315mm	310mm	250mm	200mm
Höhe	112mm	160mm	160mm	185mm	160mm	112mm
Radstand	260mm	275mm	275mm	275mm	275mm	260mm
Antriebssystem	Allrad Kardantrieb	Allrad Kardantrieb	Allrad Kardantrieb	Allrad Kardantrieb	Allrad Kardantrieb	Allrad Kardantrieb
Übersetzungsverhältnis "Evo"	6.3:1	7.7:1	10.1:1	10.1:1	7.7:1	6.3:1
Übersetzungsverhältnis "Evo S"	5.7:1	6.9:1	8.8:1	8.8:1	6.9:1	5.7:1
Bodenfreiheit	4.5mm	26mm	35mm	32mm	26mm	4.5mm
Raddurchmesser	65mm	86mm	105mm	118mm	86mm	65mm
Reifenbreite	26mm	32mm V 40mm H	60mm	52mm	42mm	26mm
Motor Größe	MM-22 540er Größe oder MM-22BL Brushless	MM-22 540er Größe oder MM-22BL Brushless	MM-22 540er Größe oder MM-22BL Brushless	MM-22 540er Größe oder MM-22BL Brushless	MM-22 540er Größe oder MM-22BL Brushless	MM-22 540er Größe oder MM-22BL Brushless
Servo	Maverick MS-22	Maverick MS-22	Maverick MS-22	Maverick MS-22	Maverick MS-22	Maverick MS-22
Empfänger	MRX-242 2.4 GHz 4Ch	MRX-242 2.4 GHz 4Ch	MRX-242 2.4 GHz 4Ch	MRX-242 2.4 GHz 4Ch	MRX-242 2.4 GHz 4Ch	MRX-242 2.4 GHz 4Ch
Geschwindigkeitsregler	MSC-22 13 Turns Limit Vorw./Rückw. oder MSC-22BL Brushless Regler	MSC-22 13 Turns Limit Vorw./Rückw. oder MSC-22BL Brushless Regler	MSC-22 13 Turns Limit Vorw./Rückw. oder MSC-22BL Brushless Regler	MSC-22 13 Turns Limit Vorw./Rückw. oder MSC-22BL Brushless Regler	MSC-22 13 Turns Limit Vorw./Rückw. oder MSC-22BL Brushless Regler	MSC-22 13 Turns Limit Vorw./Rückw. oder MSC-22BL Brushless Regler
Batterie "Evo"	MBP-22 1800 mAh Ni-MH	MBP-22 1800 mAh Ni-MH	MBP-22 1800 mAh Ni-MH	MBP-22 1800 mAh Ni-MH	MBP-22 1800 mAh Ni-MH	MBP-22 1800 mAh Ni-MH
Batterie "Evo S"	MBP-26 3000 mAh Ni-MH	MBP-26 3000 mAh Ni-MH	MBP-26 3000 mAh Ni-MH	MBP-26 3000 mAh Ni-MH	MBP-26 3000 mAh Ni-MH	MBP-26 3000 mAh Ni-MH

Empfohlenes Werkzeug

Diese Werkzeuge werden nicht mit dem Produkt mitgeliefert, sind aber für Arbeiten an und mit diesem Fahrzeug empfohlen.

Sicherheitsmaßnahmen

Dieses Produkt ist ein authentisches funkgesteuertes Fahrzeug (RC-Fahrzeug) und kein Spielzeug. Bevor Sie das Modell fahren lassen, sollten Sie diese Bedienungsanleitung sorgfältig durchgelesen und vollständig verstanden haben. Wenn Sie mit RC-Fahrzeugen nicht vertraut sind, sollten Sie sich von jemandem beraten lassen, der sich bei funkgesteuerten Fahrzeugen auskennt.

Nie die wiederaufladbare Fahrbatterie mit falscher Polarität anschließen oder zerlegen. Wenn die Fahrbatterie falsch angeschlossen wird, kann sehr gefährlicher starker Strom erzeugt werden.

Funkgesteuerte Modelle nie in der Nähe von Personen oder Tieren oder auf öffentlichen Straßen fahren lassen. Dadurch können schwere Unfälle sowie Personen- und/oder Sachschäden entstehen.

Für den Betrieb erforderlich - 4 * AA Batterien für den Sender

Laden des Akkupacks

Verwenden Sie für den enthaltenen Akkupack immer das enthaltene Ladegerät. Die Ladedauer für einen leeren Akkupack beträgt ungefähr 6 Stunden. Laden Sie den Akku nicht länger als 6 Stunden um Überhitzung und Beschädigung des Akkus zu vermeiden.

Warnhinweise

- Dieses Ladegerät kann nur für den enthaltenen Akkupack verwendet werden.
 - Laden Sie den Akkupack nicht länger als 6 Stunden. Durch Überladung entsteht sehr viel Wärme und der Akkupack wird beschädigt.
 - Verwenden Sie das Ladegerät nur unter Aufsicht von Erwachsenen. Verwenden Sie es niemals in der Nähe von Wasser oder wenn es feucht ist.
 - Verwenden Sie das Ladegerät nicht wenn das Kabel ausgefranst oder beschädigt ist. Sonst kann ein Kurzschluss zu einem Feuer führen.
 - Wenn Sie vor dem Laden nicht genau wissen, wie voll der Akkupack noch ist, fahren Sie ihn solange, bis das Fahrzeug langsam wird. Lassen Sie ihn abkühlen und laden Sie ihn dann.
1. Wählen Sie den passenden Stecker und stecken Sie das Kabel in das Ladegerät. Verwenden Sie immer den für Ihr Land passenden Stecker.
 2. Verbinden Sie das Ladegerät mit dem Stecker am enthaltenen Akku. Der Stecker ist verpolungssicher und hat einen Clip um eine gute Verbindung sicher zu stellen. Stecken Sie den Stecker niemals mit Gewalt zusammen und achten Sie immer auf die korrekte Polarität.
 3. Das Ladegerät beginnt automatisch damit den Akkupack zu laden. Lassen Sie den Akkupack niemals länger als 6 Stunden mit dem Ladegerät verbunden und befolgen Sie die obenstehenden Warnhinweise.

Sender

Ihr Sender ist ein moderner Regler, der auch von einem Anfänger leicht zu bedienen und einzustellen ist.

Mit den unten aufgeführten Schritten stellen Sie sicher, dass der Sender für die Verwendung richtig vorbereitet ist und dass Sie die vorhandenen Einstellmöglichkeiten vollständig verstehen.

Vorbereiten des Senders



Batteriefach öffnen um den leeren Batterieschacht freizulegen.



Die 8 AA Batterien in die markierten Halterungen einlegen. Dabei auf die korrekte Richtung achten.

Falsch eingelegte Batterien können zu

Mit der 2.4GHz Technik wird keine lange, ausziehbare Antenne mehr benötigt. Die Antenne Ihres Senders ist im Inneren des Gehäuses untergebracht.

Funktionsschalter am Sender

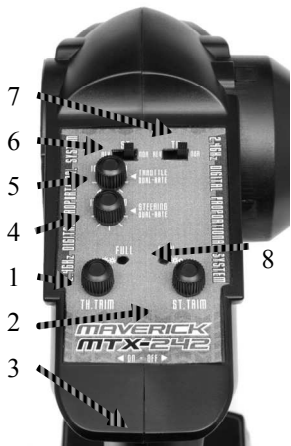

- | | | | |
|----|-------------------------------|-----|----------------------|
| 1. | Gas-Trimmung | 9. | Steering Control |
| 2. | Lenkungstrimmung | 10. | Throttle Trigger |
| 3. | An/Aus-Schalter | 11. | Frankreich-Modus |
| 4. | Lenkungs-Endpunkt | 12. | Ladeanschluss |
| 5. | Einstellknöpfe (links/rechts) | 13. | Gas-Neutral-Position |
| 6. | Gas/Bremse-Endpunkt | | Schalter |
| 7. | Einstellknöpfe (Gas/Bremse) | | |
| 8. | Lenkungs-Richtungsschalter | | |
| | Gas-Richtungsschalter | | |
| | Power LEDs | | |

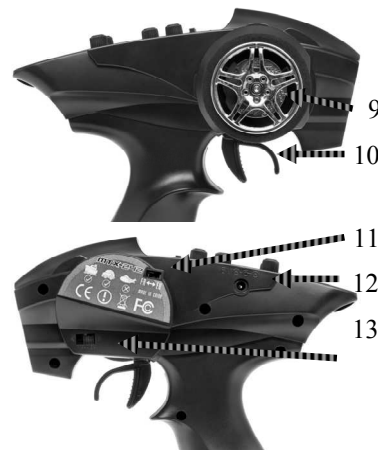

Ihr Sender ist ein moderner Regler, der auch von einem Anfänger leicht zu bedienen und einzustellen ist.

Mit den unten aufgeführten Schritten stellen Sie sicher, dass der Sender für die Verwendung richtig vorbereitet ist und dass Sie die vorhandenen Einstellmöglichkeiten vollständig verstehen.

Gashebel

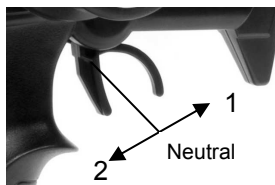

1. Drücken Sie den Gashebel nach vorne um rückwärts zu fahren.
2. Ziehen Sie den Gashebel nach hinten um vorwärts zu fahren und zu beschleunigen

Lenkrad



Das Lenkrad nach links oder rechts drehen, um das Auto nach links bzw. rechts zu lenken.

Endpunkt Einstellknöpfe

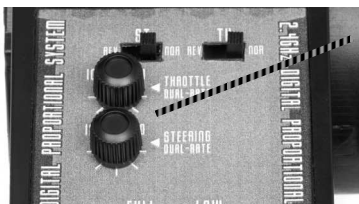

Die Dual-Rate Einstellung erlaubt es den maximalen Weg des Servos oder des Reglers für diesen Kanal einzustellen.

10 bedeutet den vollen Weg. 0 (null) bedeutet sehr wenig Weg.



Lenkungstrimmung

1. Nach links drehen, um die Räder nach links zu trimmen.
2. Nach rechts drehen, um die Räder nach rechts zu trimmen.

Gas-Trimmung

1. Zum Einstellen der Trimmung für Gas und Bremse.
2. Nach links in Richtung Bremse, nach rechts in Richtung Gas.

Verbinden des Senders mit dem Empfänger

Wenn Sie einen neuen Empfänger verwenden oder aus irgendeinem Grund das Signal verlieren, müssen Sie den Sender und Empfänger neu verbinden.

- Schalten Sie den Empfänger ein.
- Drücken Sie den Verbindungs-Knopf am Empfänger. Die Empfänger-LED sollte blinken.
- Schalten Sie den Sender ein.
- Wenn die Empfänger-LED durchgängig leuchtet, ist der Verbindungs-Vorgang abgeschlossen.

Stromversorgung einschalten

Zuerst den Sender, dann den Empfänger einschalten.

Bei eingeschaltetem Sender leuchtet die LED-Batterieanzeige.

Den Empfänger einschalten. Die automatische Einstellung des Geschwindigkeitsreglers ist nach kurzer Zeit abgeschlossen. Bei Problemen mit dem automatischen Setup schauen Sie bitte im Abschnitt zum Geschwindigkeitsregler nach.

Batteriepack einsetzen



Sie müssen das Batteriepack in den offenen Batterieschacht einsetzen. Befestigen Sie den vorhandenen Gurt oben auf der Batterie und sichern Sie die Batterie mit den 2 Halteclips.



Wenn die Batterie befestigt und gesichert ist, verbinden Sie den Batteriestecker mit dem Anschluß am Geschwindigkeitsregler; achten Sie dabei auf die richtige Polarität. Rot an rot, schwarz an schwarz.



L'« Evo S » diffère du châssis « Evo » standard dans la mesure où il est fourni équipé d'un connecteur plaque or de 4 mm à forte intensité rouge pour la batterie et l'ESC. Le branchement n'est possible que d'une seule manière afin d'éviter un raccordement en polarité inversée.

Stromversorgung ausschalten

Zuerst den Empfänger, dann den Sender ausschalten.

Wenn Sie den Sender ausschalten, bevor das funkgesteuerte Auto ausgeschaltet ist, verlieren Sie die Kontrolle über das funkgesteuerte Auto.

- Stellen Sie den Empfängerschalter auf Aus (Off).
- Schalten Sie den Sender aus.
- Ziehen Sie den Batteriestecker vom Stecker des Geschwindigkeitsreglers ab.

Lenkungsstrimmung

Wenn bei eingeschaltetem Sender die Vorderräder nicht genau geradeaus weisen, korrigieren Sie dies mit der Lenkungsstrimmung. Die Feineinstellung der Trimmung nehmen Sie am besten bei fahrendem Fahrzeug vor.



Wenn die Räder nach links zeigen, drehen Sie den Regler im Uhrzeigersinn.

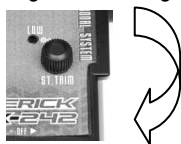

Wenn die Räder nach rechts zeigen, drehen Sie den Regler gegen den Uhrzeigersinn.



Wenn Sie geradeaus zeigen, ist keine Nachstellung notwendig.



Fail-Safe Bedienung und Einstellung

Der Empfänger ist mit einem Fail-Safe ausgestattet. Das Fail-Safe geht in eine vorab eingestellte Position wenn:

- Das Sendersignal verloren wird / die Akkus im Sender leer sind
- Störungen des Signals auftreten
- Der Empfängerakku leer ist

Wenn eine der oben beschriebenen Situationen eintritt, sollte das Fail-Safe so eingestellt sein, dass bei einem Auto mit Verbrennungsmotor das Gas-Servo in die Bremsposition geht und bei einem Elektroauto der Regler auf Neutral geschaltet wird.

Das Fail-Safe können Sie folgendermaßen einstellen:

- Schalten Sie den Sender und den Empfänger ein.
- Stellen Sie die Lenkungs- und Gas-Trimmung auf Neutral.
- Drücken Sie den Fail-Safe Knopf am Empfänger. Die LED beginnt schnell zu blinken.
- Bringen Sie den Gashebel am Sender in die gewünschte Position (Bremse für Verbrenner- und Neutral für Elektroautos) und drücken Sie den Fail-Safe Knopf. Die LED leuchtet durchgängig und das Fail-Safe ist eingestellt.

Um die Funktion des Fail-Safe zu überprüfen müssen Sie die RC-Anlage anschalten und am Sender ein wenig Gas geben. Während Sie den Gashebel in Position halten, schalten Sie den Sender aus. Das Gasservo oder der Regler sollten dann in die eingestellte Position gehen. Dies bedeutet, dass das Fail-Safe korrekt arbeitet. Wenn das Servo oder der Regler nicht in die eingestellte Position gehen, müssen Sie den Einstellvorgang erneut durchführen.

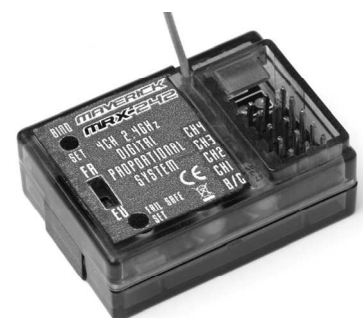

Elektronischer Geschwindigkeitsregler

MBP-22 Brushed ESC

1. Stellen Sie den Schalter auf Off-Position und schließen Sie einen geladenen Akkupack an.
2. Schalten Sie die Fernsteuerung ein und achten Sie darauf, dass die Gastrimmung auf 0 steht. Schalten Sie den Regler ein.
3. Um die korrekte Funktion des Reglers anzuzeigen, blinkt eine LED auf, gefolgt von 3 Pieptönen und einem weiteren Blinken der LED.
4. Justieren Sie die Trimmung Ihrer Fernsteuerung, so dass weder ein Gas- noch ein Bremsbefehl in Nullstellung ausgeführt wird.
5. Ihr Regler ist nun vollständig eingestellt und fahrbereit.

Technische Informationen

- PWM Frequenz 1,5 kHz (fest)
- 200 A Antrieb FET's & 100A Rückwärts FET's
- Gehäuseabmessungen: 33mm*27mm*25mm
- Silikondraht Nr. 14
- Gewicht 45 g mit Steckern und Schalter
- BEC Spannung 6,0 V

Merkmale

- 6,0Volt — 8,4Volt Speisespannung
- Hochfrequenz-Antriebssystem
- Vorwärts, Rückwärts & Bremse Linear Betrieb
- Automatisch Einrichtsystem
- Überstromschutz
- Überhitzungsschutz
- Unterspannungsschutz
- LED mit hörbarem Signal
- 13 Wckl. Bürstenmotorgrenze



MBP-22BL Brushless ESC

1. Stellen Sie den Schalter auf Off-Position und schließen Sie einen geladenen Akkupack an.
2. Schalten Sie die Fernsteuerung ein und achten Sie darauf, dass die Gastrimmung auf 0 steht. Schalten Sie den Regler ein.
3. L'ESC s'adaptera automatiquement à votre émetteur et devrait être prêt à l'emploi.

Technische Informationen

- PWM Frequenz 10K
- Courant continu de 80 ampères
- Gehäuseabmessungen: 32mm*43mm*36mm
- Silikondraht Nr. 14
- Gewicht 72 g mit Steckern und Schalter
- BEC Spannung 6,0 V

Merkmale

- 5,0Volt — 8,4Volt Speisespannung
- Hochfrequenz-Antriebssystem
- Vorwärts, Rückwärts & Bremse Linear Betrieb
- Automatisch Einrichtsystem
- Überstromschutz
- Überhitzungsschutz
- Unterspannungsschutz
- LED mit hörbarem Signal
- Moteur sans balais 11 tours limite 50 000 T/MIN Max.



MM-22BL Moteur sans balais - 3215KV

Fahren

Ein funkgesteuertes Auto kann sehr schwer zu beherrschen sein; ein paar grundlegende Tips können hilfreich für Sie sein, um zu verstehen, wie Sie mit dem Auto umgehen sollten, bevor Sie es zum ersten Mal selbst versuchen.

- Das Auto auf einer großen Fläche fahren lassen, besonders bis Sie das Gefühl für das Produkt bekommen.
- Nicht auf öffentlichen Straßen fahren lassen. Dadurch können schwere Unfälle sowie Personen- und/oder Sachschäden entstehen.
- Nicht in Wasser oder Sand fahren lassen.
- Solange Sie den Gashebel am Sender gezogen halten, beschleunigt das Fahrzeug und fährt sehr schnell. Das Fahrzeug ist bei hoher Geschwindigkeit schwer zu lenken, bis Sie die entsprechende Übung haben. Das Fahrzeug langsam fahren lassen; dazu den Gashebel voll ziehen und schnell wieder loslassen.

Sie können das Fahrzeug während der Fahrt nach rechts oder links lenken.

Wenn das Fahrzeug auf Sie zu fährt, müssen Sie das Lenkrad in die entgegengesetzte Richtung drehen, als wenn es von Ihnen wegfährt.

Üben Sie das Lenken des Fahrzeugs, und beachten Sie dabei folgendes:

Achten Sie nicht so sehr auf die Richtung, in der Sie das Lenkrad drehen, sondern stellen Sie sich vor, Sie säßen im Zentrum des Lenkrads und schauten vor das Fahrzeug, um es in die gewünschte Richtung zu lenken.

Wenn Sie allmählich Übung im Lenken des Fahrzeugs bekommen, üben Sie weiter auf einer Slalomstrecke mit Kegeln.

Üben Sie so lange, bis Sie mit Lenken, Gas und Bremse bei niedrigen Geschwindigkeiten keine Probleme mehr haben.

Wenn Sie mit dem Vorwärtsfahren keine Probleme mehr haben, versuchen Sie es mit Rückwärtsfahren.

Wenn Sie die Grundlagen beherrschen, können Sie auch mit höherer Geschwindigkeit kontrolliert fahren.

Fehlersuche

Lesen Sie bitte im diesem Abschnitt nach, wenn beim Betrieb des Fahrzeugs Fehler auftreten.

Problem	Grund	Lösung
Fahrzeug bewegt sich nicht	Sender oder Empfänger ausgeschaltet	Sender und Empfänger einschalten
	Batterien nicht richtig in den Sender eingesetzt	Batterien richtig in den Sender einsetzen
	Hauptbatterie nicht genug aufgeladen	Hauptbatterie aufladen
Fahrzeug befolgt die Fahrbefehle nicht	Sender oder Empfänger sind aus	Schalter Sie Sender und Empfänger ein
	Sender Servorichtungsschalter sind falsch eingestellt	Überprüfen der Servorichtungsschalter
	Sender Endpunkteinstellung (EPA) falsch eingestellt	Überprüfen der EPA-Einstellung am Sender
	Schwache Batterien im Sender und Empfänger	Legen Sie neue Batterien ein
Vorder- und Hinterräder drehen sich entgegengesetzt.	Differentiale falsch herum eingebaut	Bauen Sie die Differentiale richtig herum ein

Bei Fehlfunktionen des Fahrzeugs, die hier nicht aufgeführt sind, wenden Sie sich bitte an Ihren örtlichen Hobbyshop oder an Ihren örtlichen Distributor.

Wartung nach dem Fahren

Entfernen Sie den gesamten Dreck und Staub vom Auto, im Besonderen aus der Aufhängung, den Antriebswellen und den Lenkungsteilen. Untersuchen Sie jedes Teil auf Beschädigungen und stellen Sie sicher, dass alle Schrauben vorhanden und fest angezogen sind.

Frankreich-Modus

Sowohl der Sender als auch der Empfänger besitzen einen mit „Frankreich-Modus“ „FR-EU“ beschrifteten Schalter. Wenn Sie diese RC-Anlage in Frankreich einsetzen, achten Sie bitte darauf, dass der „Frankreich-Modus“ aktiviert ist.



Bitte beachten: Das Umschalten vom oder auf den "Frankreich-Modus" löscht die Verbindungseinstellungen zwischen Sender und Empfänger sowie die Fail-Safe Einstellungen. Schauen Sie bitte in der Anleitung nach um die Einstellungen wieder herzustellen.

Teilleiste (Für Explosionsdiagramm sehen Sie Seiten 33-38)

MV22001	Dämpfer Set (2St/Strada (Evo) TC/DC)	MV22088	Mittelkardan (Strada (Evo) XB/XT/MT/SC)
MV22002	Knochen 55mm (2St/Strada (Evo) TC/TD)	MV22089	Akkuhalter (seitlich/Strada (Evo) XB/XT/MT/SC)
MV22003	Heckrammer (Strada (Evo) XB/TC/DC)	MV22093	Heckflügelpfosten (Strada (Evo) XB)
MV22004	Schwingen Set hinten (2St/Strada (Evo) TC/TD)	MV22101	Schwingen Set vorne (Strada (Evo) XB/SC)
MV22005	Schwingen Set vorne (2St/Strada (Evo) TC/TD)	MV22102	Schwingen Set hinten (Strada (Evo) XB/SC)
MV22006	Rammerplatte (Strada (Evo) TC/TD)	MV22103	Dämpferbrücke vorne (Strada (Evo) XB/XT/SC)
MV22007	Karosseriehalter (4St/Strada (Evo) TC/TD)	MV22104	Dämpferbrücke hinten (Strada (Evo) XB/XT/SC)
MV22008	Obere Sturzstangen (2St/Strada (Evo) TC/TD)	MV22105	Spurstangen (2St/Strada (Evo) XB/SC)
MV22009	Radtraeger hinten (2St/Strada (Evo))	MV22106	Flügelhalterung (Strada (Evo) XB)
MV22010	Lenkhebel (2St/Strada (Evo))	MV22107	Schwingenstifte vorne aussen (2St/Strada (Evo) XB/SC)
MV22011	Lenkhebeltraeger (2St/Strada (Evo))	MV22108	Schwingenstifte hinten aussen (2S/Strada (Evo) XB/SC)
MV22012	Mittelkardan Input-Shaft (2St/Strada (Evo))	MV22109	Flügelaufnahme (2St/Strada (Evo) XB/SC)
MV22013	Schwingenhalter-Versteifung (2St/Strada (Evo))	MV22111	Knochen 80mm (v,h/2St/Strada (Evo) XB)
MV22014	Schwingenhalter hinten (Strada (Evo))	MV22112	Dämpferhalter (4St/Strada (Evo) XB/SC)
MV22015	Schwingenhalter vorne (Strada (Evo))	MV22116	Dämpfer (2St/Strada (Evo) MT)
MV22017	Tellerrad 38Z (Strada (Evo))	MV22117	Frontrammer (Strada (Evo) MT)
MV22018	Kegelrad 13Z (Strada (Evo))	MV22118	Heckrammer (Strada (Evo) MT)
MV22019	Differential Cup Joints (2St/Strada (Evo))	MV22119	Schwingen Set vorne (Strada (Evo) XT/MT)
MV22020	Radachsen (2St/Strada (Evo))	MV22120	Schwingen Set hinten (Strada (Evo) XT/MT)
MV22021	Dämpferbruecke vorne (Strada (Evo) TC/TD)	MV22121	Karosseriehalter Set (Strada (Evo) MT)
MV22022	Schwingenstifte vorne innen (2St/Strada (Evo))	MV22122	Dämpferbrücke (Strada (Evo) MT)
MV22023	E-Clip Set (12St)	MV22123	Schwingenstifte hinten aussen (2St/Strada (Evo) MT)
MV22024	Kugelpopf Set (6St/Strada (Evo))	MV22124	Schwingenstifte vorne aussen (2St/Strada (Evo) MT)
MV22025	Differential-Gehaeuse Set (2St/Strada (Evo))	MV22125	Dämpferhalter (4St/Strada (Evo) XT/MT)
MV22026	Daempferbruecke hinten (Strada (Evo) TC/TD)	MV22126	Flachkopfschraube mit Flansch M3x10mm (8St)
MV22029	Karosserieklammern (8St/Strada (Evo))	MV22127	Pin 2x10mm (10St)
MV22030	M4 Nylon Mutter (8St)	MV22129	Knochen 89.5mm (v,h/2St/Strada (Evo) MT)
MV22031	Antennenrohr (4St)	MV22130	Rammerfeder (4St/Strada (Evo) MT)
MV22032	Schwingenstifte hinten aussen (2S/Strada (Evo) TC/TD)	MV22131	Spurstangen (2St/Strada (Evo) XT/MT)
MV22033	Schwingenstifte vorne innen (2St/Strada (Evo) TC/TD)	MV22136	Truggy Felgen/Reifen Set (Strada (Evo) XT)
MV22034	Schwingenstifte hinten innen (2S/Strada (Evo))	MV22137	Dämpfer (2St/Strada (Evo) MT)
MV22035	Karosseriehalterplatte hinten (Strada (Evo) TC/TD)	MV22138	Lenkungspfosten/Saver (Strada (Evo))
MV22036	Differential Zahnräder/Pin (Strada (Evo))	MV22142	MT Felgen/Reifen Set (weiss/2St/Strada (Evo) MT)
MV22040	Lenkstange (Strada (Evo))	MV22418	Karosseriehalter vorne (2St/Strada (Evo) XT)
MV22041	Lenkungspfosten (Strada (Evo))	MV22419	Karosseriehalter hinten (2St/Strada (Evo) XT)
MV22042	Frontrammer (Strada (Evo) TC/TD)	MV22420	Knochen 89.5mm (2St/Strada (Evo) SC)
MV22043	O-Ring Set (12St)	MV22421	Radachse (2St/Strada (Evo) SC)
MV22046	Rundkopfschraube M3x8mm (6St)	MV22422	Radmitnehmer-Sechskant (4St/Strada (Evo) SC)
MV22047	Rundkopfschneidschraube M3x10mm (10St)	MV22426	Reifen und Felgen Set hinten (2St/Strada (Evo) SC)
MV22048	Rundkopfschraube M3x12mm (6St)	MV22427	Kugelpopf 2.6x12mm (4St/Strada (Evo) SC)
MV22049	Rundkopfschraube M3x18mm (4St)	MV22600	Tamiya zu HXT 4mm Adapter (Strada Evo)
MV22050	Rundkopfschraube M2x8mm (8St)	MV22601	MBP-26 3000mAh NiMh Akku (HXT 4mm Stecker)
MV22051	Rundkopfschraube M2x10mm (10St)	MV22602	MM-22BL 3215KV Brushless Motor
MV22052	Senkkopfschneidschraube M3x10mm (15St)	MV22603	Stoßdämpfer (2St/Strada Evo XB/XT/SC)
MV22053	Senkkopfschneidschraube M3x14mm (13St)	MV22604	Dämpfer-Kugelpopf (Strada Evo XB/SC)
MV22054	Senkkopfschneidschraube M3x15mm (9St)	MV22605	10-Speichen Felge (gold-chrom) & Drift Reifen (2St/Strada Evo DC)
MV22055	Senkkopfschraube M3x10mm (8St)	MV22606	Hauptzahnrad 48Z Modul 0.8 (Strada Evo)
MV22056	Inbusschraube M3x10mm (6St)	MV22607	Schwingen Set vorne (2St/Strada Evo XT/MT)
MV22057	Rundkopfschraube M3x10mm (6St)	MV22608	Schwingen Set hinten (2St/Strada Evo XT/MT)
MV22058	Madenschraube M3x4mm (8St)	MV22609	Lenkgestänge (Strada Evo XB/XT)
MV22059	Madenschraube M4x4mm (8St)	MV22610	Knochen 100mm vorne, hinten (2St/Strada Evo XT)
MV22060	Radmitnehmer (8St/Strada (Evo))	MV22612	Rammer Set hinten (Strada Evo SC)
MV22061	Lenkungslager (12St/Strada (Evo))	MV22613	Anti-Squat Platte hinten (Strada Evo SC)
MV22062	M3 Nylon Stoppmutter (6St)	MV22614	Radachse (Strada Evo SC)
MV22067	Kugellager 15x10x4mm (6St)	MV22615	Rammer Set vorne (Strada Evo SC)
MV22068	Kugellager 10x5x4mm (8St)	MV22616	Schaumstofframmer vorne (Strada Evo TC/SC)
MV22074	Antennenhalter (Strada (Evo))	MV22617	Schaumstoff-Verbindungsplatte (Strada Evo TC)
MV22077	Akkuhalter-Pfosten (2St/Strada (Evo))	MV22618	Servoanlenkung (2St/Strada Evo)
MV22078	Akkuhalterung (Strada (Evo))	MV22619	Mittelkardan (Strada Evo TC/DC)
MV22080	Servohalter (Strada (Evo))	MV22620	Oberdeck (Strada Evo TC/DC)
MV22082	Getriebeeingangswelle/E-Clip (Strada (Evo))		

Teilleiste (Für Explosionsdiagramm sehen Sie Seiten 33-38)

MV22621	Chassis (Strada Evo TC/DC)
MV22622	Vordere Felge & Reifen (2St/Strada Evo XB)
MV22623	Karosseriehalter vorne (Strada Evo XB)
MV22624	Spoiler PVC (Strada Evo XB)
MV22625	Chassis (Strada Evo XB/XT/MT/SC)
MV22626	Getriebeabdeckung (Strada Evo)
MV22627	Oberdeck (Strada Evo XB/XT/MT/SC)
MV22628	Motorhalterung (Strada Evo)
MV22629	Dämpferbrücke (Strada Evo XT/SC)
MV22630	Karosseriehalter (4St/Strada Evo SC)
MV22631	Frontrammer (Strada Evo XB/XT)
MV22632	MSC-22BL Brushless Fahrtenregler
MV22633	Inbusschraube M3x10mm (4St)
MV22641	6-Doppelspeichen Felge & geschnittene Slick-Reifen (2St/ Strada Evo TC)
MV22643	Getriebegehäuse (Strada Evo)
MV22668	Lenkgestänge (Strada Evo MT)
MV22671	Tourenwagen Karosserie klar (Strada Evo TC)
MV22672	Tourenwagen Karosserie blau lackiert (Strada Evo TC)
MV22673	Tourenwagen karosserie rot lackiert (Strada Evo TC)
MV22674	Buggy Karosserie klar (Strada Evo XB)
MV22675	Buggy Karosserie blau lackiert (Strada Evo XB)
MV22676	Buggy Karosserie rot lackiert (Strada Evo XB)
MV22677	Monster Truck Karosserie klar (Strada Evo MT)
MV22678	Monster Truck Karosserie blau lackiert (Strada Evo MT)
MV22679	Monster Truck Karosserie rot lackiert (Strada Evo MT)
MV22680	Truggy Karosserie klar (Strada Evo XT)
MV22681	Truggy Karosserie blau lackiert (Strada Evo XT)
MV22682	Truggy Karosserie rot lackiert (Strada Evo XT)
MV22683	Drift-Car Karosserie klar (Strada Evo DC)
MV22684	Drift-Car Karosserie blau lackiert (Strada Evo DC)
MV22685	Drift-Car Karosserie rot lackiert (Strada Evo DC)
MV22686	Short Course Truck Karosserie klar (Strada Evo SC)
MV22687	Short Course Truck Karosserie blau lackiert (Strada Evo SC)
MV22688	Short Course Truck Karosserie rot lackiert (Strada Evo SC)
MV22689	13 Zähne Ritzel (Modul 0.8/Strada Evo)
MV22691	15 Zähne Ritzel (Modul 0.8/Strada Evo)
MV22693	17 Zähne Ritzel (Modul 0.8/Strada Evo)
MV22695	19 Zähne Ritzel (Modul 0.8/Strada Evo)
MV22697	21 Zähne Ritzel (Modul 0.8/Strada Evo)
MV22699	23 Zähne Ritzel (Modul 0.8/Strada Evo)
MV22701	25 Zähne Ritzel (Modul 0.8/Strada Evo)
MV22703	27 Zähne Ritzel (Modul 0.8/Strada Evo)
MV22706	Spoiler PVC (Strada Evo S XB)
MV22707	Reifen und Felgen Set hinten (2St/Strada Evo XB)

¡Diviértase! ¡Pero primero lea esto!!

Sabemos que disfrutará muchísimo con su modelo, pero para sacar el máximo provecho de su adquisición le rogamos que lea esta información ANTES de hacer funcionar su modelo.

Índice

	Índice
Garantía	25
Especificaciones	26
Herramientas recomendadas	26
Precauciones de Seguridad	26
Elementos requeridos para operar	26
Carga de la batería	26
Transmisor	27
Instalación de la batería	28
Conexión	28
Desconexión	28
Configuración del ajuste	28
Configuración y Operación a prueba de fallos	28
Controlador electrónico de velocidad	29
Conducción	29
Análisis y resolución de problemas	30
Mantenimiento después de conducir	30
Lista de Piezas	31
Diagrama en despiece de los subconjuntos	33
Diagrama ampliado EVO/EVO S XB	34
Diagrama ampliado EVO/EVO S XT	35
Diagrama ampliado EVO/EVO S MT	36
Diagrama ampliado EVO/EVO S TC/DC	37
Diagrama ampliado EVO/EVO S SC	38

Garantía de 90 días para las piezas

Queremos que disfrute de su adquisición, sin embargo, ¡le rogamos que lea esto primero!

Este producto está cubierto por una garantía de 90 días en relación a las piezas a contar desde la fecha de compra. Si cualquier pieza del producto falla como resultado de una producción defectuosa durante este periodo, entonces, repararemos o sustituiremos esa pieza a nuestra discreción.

No aplicamos una garantía a valor de nuevo una vez que el producto ya ha sido usado.

Téngase en cuenta que este producto no es un juguete y se recomienda que los niños menores de 14 años sean supervisados por un adulto. Es responsabilidad de los padres o tutores el asegurarse de que los menores reciban orientación y supervisión adecuadas.

Si sospecha que su producto tiene un problema, por la razón que fuere, es responsabilidad del usuario el Investigarlo y dar los pasos oportunos para solucionar el problema antes de que se produzcan daños adicionales.

No cubierto por la garantía

Éste es un modelo sofisticado y de alto rendimiento y deberá tratarse con cuidado y respeto. Nos hemos esforzado al máximo para hacer que este producto sea lo más fuerte y de mayor duración posible, sin embargo, debido a la naturaleza de este producto, es posible que se rompan o dañen piezas debido a choques o usos extremos. Los componentes dañados como resultado de daños por choques, uso indebido, falta de mantenimiento o mal uso no están cubiertos por la garantía.

Cómo reclamar contra su garantía

Para reclamaciones de garantía por favor contacte primero con su proveedor minorista. No devuelva el producto a su distribuidor sin su aprobación previa. Puede que no sea necesario que devuelva el producto al completo, únicamente el componente dañado junto con una copia de su recibo de compra. En muchos casos, es más rápido y más rentable para el usuario que monte la(s) pieza(s) de repuesto en el producto y por consiguiente nos reservamos el derecho a suministrar piezas únicamente en estos casos.

Cualquier componente devuelto que sea inspeccionado por su distribuidor y se descubra que existe una reclamación de garantía no válida podrá estar sujeto a una tasa por inspección y manipulación antes de ser devuelto. Cualesquiera reparaciones necesarias como resultado de negligencia o uso incorrecto serán cargadas antes de llevar a cabo cualquier trabajo en el producto. Si usted decide que no lleven a cabo ningún trabajo, el distribuidor se reserva el derecho a cargar una tasa por manipulación y envío.

Le rogamos que adjunte su prueba de compra al manual ya que podría necesitarla de nuevo en el futuro.

Especificaciones

	STRADA^{TC}_{EVO}	STRADA^{XB}_{EVO}	STRADA^{XT}_{EVO}	STRADA^{QT}_{EVO}	STRADA^{SC}_{EVO}	STRADA^{DC}_{EVO}
Longitud	360mm	400mm	395mm	400mm	460mm	360mm
Anchura	200mm	250mm	315mm	310mm	250mm	200mm
Altura	112mm	160mm	160mm	185mm	160mm	112mm
Distancia entre ejes	260mm	275mm	275mm	275mm	275mm	260mm
Sistema motor	Tracción a las 4 ruedas Eje propulsor	Tracción a las 4 ruedas Eje propulsor	Tracción a las 4 ruedas Eje propulsor	Tracción a las 4 ruedas Eje propulsor	Tracción a las 4 ruedas Eje propulsor	Tracción a las 4 ruedas Eje propulsor
Relación de engranajes "Evo"	6.3:1	7.7:1	10.1:1	10.1:1	7.7:1	6.3:1
Relación de engranajes "Evo S"	5.7:1	6.9:1	8.8:1	8.8:1	6.9:1	5.7:1
Distancia al suelo	4.5mm	26mm	35mm	32mm	26mm	4.5mm
Diámetro de la rueda	65mm	86mm	105mm	118mm	86mm	65mm
Anchura de la rueda	26mm	32mm F 40mm R	60mm	52mm	42mm	26mm
Motor	Tamaño MM-22 540 o MM-22-BL Brushless	Tamaño MM-22 540 o MM-22-BL Brushless	Tamaño MM-22 540 o MM-22-BL Brushless	Tamaño MM-22 540 o MM-22-BL Brushless	Tamaño MM-22 540 o MM-22-BL Brushless	Tamaño MM-22 540 o MM-22-BL Brushless
Servo	Maverick MS-22	Maverick MS-22	Maverick MS-22	Maverick MS-22	Maverick MS-22	Maverick MS-22
Receptor	MRX-242 2.4 GHz 4Ch	MRX-242 2.4 GHz 4Ch	MRX-242 2.4 GHz 4Ch	MRX-242 2.4 GHz 4Ch	MRX-242 2.4 GHz 4Ch	MRX-242 2.4 GHz 4Ch
Regulador de velocidad	MSC-22 13 avance/marcha atrás con límite de revoluciones o ESC (regulador electrónico de velocidad) Brushless MSC-22BL	MSC-22 13 avance/marcha atrás con límite de revoluciones o ESC (regulador electrónico de velocidad) Brushless MSC-22BL	MSC-22 13 avance/marcha atrás con límite de revoluciones o ESC (regulador electrónico de velocidad) Brushless MSC-22BL	MSC-22 13 avance/marcha atrás con límite de revoluciones o ESC (regulador electrónico de velocidad) Brushless MSC-22BL	MSC-22 13 avance/marcha atrás con límite de revoluciones o ESC (regulador electrónico de velocidad) Brushless MSC-22BL	MSC-22 13 avance/marcha atrás con límite de revoluciones o ESC (regulador electrónico de velocidad) Brushless MSC-22BL
Batería "Evo"	MBP-22 1800 mAh Ni-MH	MBP-22 1800 mAh Ni-MH	MBP-22 1800 mAh Ni-MH	MBP-22 1800 mAh Ni-MH	MBP-22 1800 mAh Ni-MH	MBP-22 1800 mAh Ni-MH
Batería "Evo S"	MBP-26 3000 mAh Ni-MH	MBP-26 3000 mAh Ni-MH	MBP-26 3000 mAh Ni-MH	MBP-26 3000 mAh Ni-MH	MBP-26 3000 mAh Ni-MH	MBP-26 3000 mAh Ni-MH

Herramientas recomendadas

Las siguientes herramientas no vienen incluidas con el producto pero se recomienda su uso mientras se trabaje con este vehículo Tijeras, Mini destornilladores, Destornilladores hexagonales 1.5mm, 2.0mm, 2.5mm, 3.0mm, Llave de tuercas cruzada de 4 trayectorias (pequeña), Llave de tuercas cruzada de 4 trayectorias (grande), Pinzas de punta de aguja, Fresas de dientes laterales

Precauciones de seguridad

Este producto es un auténtico vehículo de radio control (vehículo RC) y no es un juguete. Lea y comprenda este manual de instrucciones a fondo antes de poner en funcionamiento su modelo. Si no está familiarizado con los vehículos RC, le recomendamos que pregunte a alguien que esté familiarizado con vehículos de radio control en busca de asesoramiento.

No conecte nunca la batería de accionamiento recargable en la polaridad invertida ni desmonte la batería. Si se utiliza la batería de accionamiento de la forma incorrecta, se puede generar una corriente elevada y es muy peligroso.

No haga funcionar nunca modelos de radio control cerca de gente o animales, ni en carreteras o vías públicas. Esto podría causar accidentes graves, lesiones personales, y/o daños a la propiedad.

Elementos necesarios para el funcionamiento - 4 pilas AA para el transmisor

Carga de la batería

Use siempre el cargador incluido para la batería incluida. El tiempo de carga para una batería vacía es de unas 6 horas. No cargue la batería durante más de 6 horas para evitar el sobrecalentamiento y daños en la batería.

Precauciones

- Este cargador sólo se puede usar para la batería incluida en este equipo.
- No cargue la batería durante más de 6 horas. La sobrecarga genera excesivo calor y daña la batería.
- Use el cargador bajo la supervisión de adultos No use el cargador cerca del agua o cuando esté mojado.
- No use el cargador cuando es cable deshilachado o gastado. Si el cable está deshilachado o gastado, un cortocircuito puede causar un incendio o quemaduras.

Si no está seguro del nivel de la batería antes de cargarla, úsela en el vehículo hasta que éste se ralentice, déjela enfriar y después recárguela.

1. Seleccione su clavija de conexión a la red eléctrica de la región y acóplela al cargador. Use siempre la versión de clavija de conexión a red correcta para su país.
2. Conecte la toma de carga a la clavija de conexión de la batería suministrada. Los conectores son laterales y tienen una abrazadera que los fija en su posición. No los fuerce al unirlos y compruebe siempre de que tiene la conexión de la forma correcta.
3. El cargador iniciará automáticamente la carga de su batería. No deje conectada una batería vacía durante más de 6 horas y respete siempre las precauciones anteriores.

Transmisor

Su transmisor es un regulador avanzado diseñado para que sea de fácil manejo y ajuste para el principiante. Deberá seguir los pasos que se dan a continuación para asegurarse de que prepara el regulador correctamente para su uso y que comprende las posibilidades de ajuste disponibles

Cómo preparar el transmisor



Abra el compartimento para las pilas para dejar a la vista las ranuras vacías para las pilas.



Introduzca 4 pilas AA en los espacios marcados. Tenga en cuenta la dirección correcta de las pilas.

Si introduce las pilas de forma incorrecta podría provocar daños.

La tecnología de 2,4 GHz ha eliminado la necesidad de antenas extensibles largas. La antena de su transmisor I está colocada en el interior.

Los interruptores de función en el transmisor

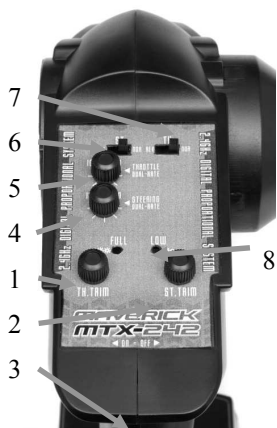

- | | |
|---|--|
| 1. Trim De Aceleración | 9. Control de dirección |
| 2. Ajuste de dirección | 10. Gatillo de aceleración |
| 3. Interruptor de corriente | 11. Interruptor de modo Francia |
| 4. Diales de punto final de dirección (bloqueo izquierda/derecha) | 12. Cargando puerto |
| 5. Diales de punto final de acelerador (puntos bajos/altos) | 13. Interruptor de la posición neutral del estrangulador |
| 6. Interruptor de dirección inversa | |
| 7. Interruptor aceleración inversa | |
| 8. LED de potencia | |

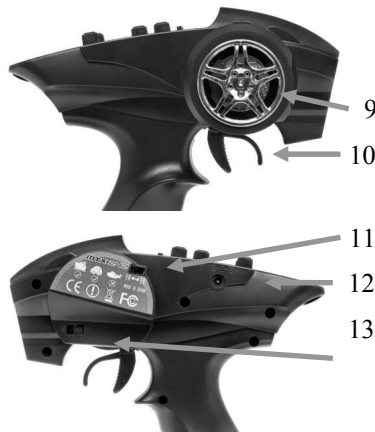

Su transmisor es un regulador avanzado diseñado para que sea de fácil manejo y ajuste para el principiante. Deberá seguir los pasos que se dan a continuación para asegurarse de que prepara el regulador correctamente para su uso y que comprende las posibilidades de ajuste disponibles

Gatillo de acelerador

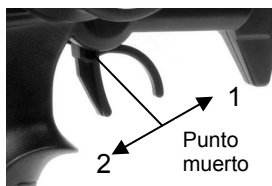

- Empuje el gatillo hacia delante para invertir
- Tire del gatillo hacia atrás para ir hacia delante y acelerar

Punto muerto

Diales de punto final

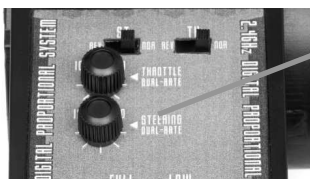

La configuración de dos velocidades le permite ajustar el máximo grado de movimiento en ese canal, desde el servo o ESC.

10 es el movimiento pleno. 0 (cero) es movimiento muy pequeño.

Volante



Gire el volante a la izquierda y/ o derecha para que el vehículo gire, a su vez, a la izquierda y/o derecha.



Regulador de dirección

- Gire en sentido contrario a las agujas del reloj para regular hacia la izquierda.
- Gire en el sentido a las agujas del reloj para regular hacia la derecha.

Regulador del acelerador

- Gire en sentido contrario a las agujas del reloj para frenar más.
- Gire en sentido de las agujas del reloj para mayor aceleración.

Conexión del transmisor y del receptor

Quizás sea necesario que configure su transmisor para "conectarlo" con el receptor, si se cambia a un receptor nuevo o si pierde la señal por alguna razón.

- Encienda el alimentador de corriente del receptor.
- Pulse el botón de conexión en el receptor. El LED del receptor debería empezar a pestañear.
- Encienda el transmisor
- El proceso de conexión se ha completado cuando el LED se queda fijo.

Conexión

Encienda primero el transmisor y después encienda el receptor.

Active el interruptor del transmisor y el indicador LED de las pilas se encenderá.

Encienda el receptor. La configuración automática del regulador de velocidad fijada en fábrica deberá haberse llevado a cabo. Si experimenta cualquier problema con los ajustes del regulador de velocidad consulte la Sección del regulador de velocidad electrónico para buscar información sobre la configuración correcta.

Instalación de la batería



Necesita introducir la batería en la sección abierta para la batería. Utilice la correa que se suministra para ponerla sobre la batería y después utilice las 2 pinzas de retención para sujetar la batería.



Una vez que esté atada y sujeta, conecte la clavija de la batería en la clavija del regulador de velocidad teniendo cuidado de hacerlo en la polaridad correcta. Rojo con rojo, negro con negro.



El "Evo S" se diferencia del chasis "Evo" estándar porque incluye una conexión de oro de 4 mm con un amplificador rojo de gran potencia para la batería y para el variador ESC. La conexión solo se puede enchufar de un lado para evitar una conexión de polaridad inversa.

Desconexión

Apague el receptor primero y después apague el transmisor.

Si apaga el transmisor primero antes del coche de radio control, puede perder el control del coche de radio control.

- Desconecte el interruptor del receptor.
- Apague el interruptor del transmisor.
- Desconecte el conector de la batería del conector del regulador de velocidad.

Configuración del ajuste

Si los neumáticos delanteros no están apuntando directamente hacia delante con el transmisor encendido, ajuste el regulador de dirección. Después, en caso necesario, haga pequeños ajustes en el regulador de dirección mientras conduce el vehículo.



Si las ruedas apuntan hacia la izquierda, gire en el sentido de las agujas del reloj.



Si las ruedas apuntan hacia la derecha, gire en sentido contrario a las agujas del reloj.



Si apuntan derechas no debe realizarse ajuste.

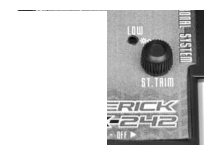
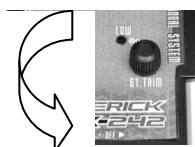

Funcionamiento fiable y configuración

El receptor tiene un mecanismo de seguridad integrado. El mecanismo de seguridad se moverá automáticamente hasta una posición preconfigurada si:

- Pierde la señal de radio o el transmisor se queda sin corriente eléctrica
- Tiene interferencias
- La batería de su receptor se queda sin corriente eléctrica

Se recomienda que configure el mecanismo de seguridad de forma que, en caso de que suceda alguna de las situaciones anteriores, el servo estrangulador frene su coche Nitro o que el estrangulador se desconecte hasta neutral en el control de velocidad electrónica.

Para configurar su mecanismo de seguridad, debe hacer lo siguiente:

- Encender el transmisor y el receptor
- Colocar en posición neutral las molduras de dirección y del estrangulador.
- Pulse el botón "Fail Safe Set" ("Configurar mecanismo de seguridad") en el receptor. El LED empezará a parpadear rápidamente.
- Presione el botón "Fail Safe Set" ("Configurar mecanismo de seguridad") al tiempo que aplica en el transmisor la cantidad deseada de frenos/neutral (frenos para el motor, neutral para el control de velocidad). El LED se quedará fijo y el mecanismo de seguridad estará configurado.

Para verificar que el mecanismo de seguridad está funcionando, debe encender la unidad R/C y, a continuación estrangule con el transmisor. Apague el transmisor mientras sujeta el estrangulador. El servo del estrangulador o ESC debería volver a la posición preconfigurada. Esto significa que el mecanismo de seguridad está funcionando correctamente. Si su servo o ESC no vuelve a la posición preconfigurada, debe intentar volver a configurar su mecanismo de seguridad.

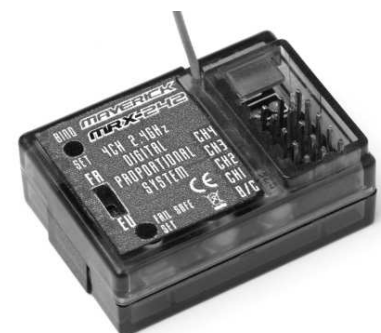

Regulador de velocidad electrónico

MBP-22 Brushed ESC

1. Con el interruptor del variador de velocidad en posición OFF (apagado) conecte la batería
2. Con el mando en posición ON (encendido) y el trim del gas en posición neutra (en el centro), conecte el variador de velocidad en posición ON
3. Para indicar que el variador de velocidad funciona correctamente su led hará un flash seguido de tres tonos y otro flash
4. Si es necesario ajuste el trim del gas hasta que el coche se quede parado sin aplicar freno ni gas.
5. El variador de velocidad está instalado y listo para su uso

Información técnica

- Frecuencia de la PWM 1,5 kHz (fija)
- TECs de accionamiento de 200 A y TECs de marcha atrás de 100 A
- Dimensiones del bastidor: 33mm*27mm*25mm
- 14 calibradores con cables de silicio
- Peso de 45g con conectores e interruptor
- Tensión del BEC 6,0 V

Características

- 6,0 voltios — 8,4 voltios de potencia de entrada
- Sistema motor de alta frecuencia
- Funcionamiento lineal del freno, avance y marcha atrás
- Sistema de configuración de automático
- Protección de sobrecorriente
- Protección térmica
- Protección contra la baja tensión
- LED con un tono audible
- Límite de 13 revoluciones del motor con ecobillas



MBP-22BL Brushless ESC

1. Con el interruptor del variador de velocidad en posición OFF (apagado) conecte la batería
2. Con el mando en posición ON (encendido) y el trim del gas en posición neutra (en el centro), conecte el variador de velocidad en posición ON
3. El variador ESC se autoconfigurará de manera automática en su transmisor y debería estar listo para su utilización.

Información técnica

- Frecuencia de la PWM 10K
- 80 amperios de corriente continua
- Dimensiones del bastidor: 32mm*43mm*36mm
- 14 calibradores con cables de silicio
- Peso de 72g con conectores e interruptor
- Tensión del BEC 6,0 V

Características

- 5,0 voltios — 8,4 voltios de potencia de entrada
- Sistema motor de alta frecuencia
- Funcionamiento lineal del freno, avance y marcha atrás
- Sistema de configuración de automático
- Protección de sobrecorriente
- Protección térmica
- Protección contra la baja tensión
- LED con un tono audible
- Motor Brushless con límite de 11 revoluciones, tiene un máximo de 50.000 RPM



Motor Brushless MM-22BL - 3215KV

Conducción

El dominar la conducción de un coche RC puede resultar bastante complicado, pero le ofrecemos a continuación algunos consejos básicos para ayudarle a comprender cómo utilizar el coche antes de hacer su primer intento.

- Conduzca el vehículo en un espacio muy amplio, especialmente hasta que usted se familiarice con la conducción del producto.
- No lo haga funcionar en carreteras o vías públicas. Esto podría causar accidentes graves, lesiones personales y/o daños a la propiedad.
- No lo haga funcionar sobre agua o arena.
- Si tira continuamente del gatillo del acelerador del transmisor, el vehículo acelerará cada vez más y correrá muy rápido. Es difícil dirigir el vehículo si corre a mucha velocidad hasta que usted esté acostumbrado a la conducción. Conduzca el vehículo lentamente tirando del gatillo del acelerador a tope y soltándolo rápidamente.

Usted puede girar el vehículo hacia la derecha o la izquierda mientras está corriendo.

Cuando el vehículo corra hacia usted, debe manejar el volante en la dirección contraria que cuando lo maneja cuando el vehículo corre en sentido contrario a usted.

Practique girando el vehículo, considerando lo siguiente:

En vez de simplemente prestar atención a la dirección del volante, imagine que usted está en el centro del volante, mirando hacia delante del vehículo, para girarlo en la dirección que usted quiera.

Una vez que usted se sienta seguro con la conducción del vehículo, practique la conducción en una pista con conos.

Continúe practicando hasta que se sienta seguro con la dirección, el acelerador y freno a bajas velocidades.

Una vez que usted se sienta seguro, intente utilizar la marcha atrás.

Cuando domine lo básico, será capaz de conducir a velocidades mayores de una forma más controlada.

Localización y solución de averías

Por favor lea esta sección si observa algún fallo al intentar hacer funcionar el vehículo

Problema	Causa	Solución
El vehículo no se mueve	El transmisor o el receptor están apagados	Sender und Empfänger einschalten
	No se han colocado correctamente las pilas en el transmisor	Batterien richtig in den Sender einsetzen
	La batería principal no se cargado lo suficiente	Cargue la batería principal
El vehículo no sigue sus órdenes de conducción	El transmisor o el receptor están apagados	Active el transmisor y el receptor
	Los interruptores inversos del transmisor están configurados incorrectamente	Revise la configuración de los interruptores inversos
	Los ajustes de punto final del transmisor (EPA) son incorrectos	Revise los diales EPA de su transmisor
	Baterías débiles en el transmisor y receptor	Instale nuevas baterías
Las ruedas delanteras y traseras giran en direcciones opuestas	Colocación incorrecta del diferencial del usuario	Introduzca el diferencial en el sentido correcto

Si se encuentra con cualquier otro fallo mientras pone en funcionamiento el vehículo, por favor contacte con su tienda de artículos de hobby local o bien contacte con su distribuidor local.

Mantenimiento después de la conducción

El mantenimiento adecuado es muy importante. Asegúrese de que siempre lleva a cabo el mantenimiento adecuado tras la conducción de manera que usted pueda disfrutar de la conducción sin problemas la siguiente vez que lo intente.

Quite por completo cualquier suciedad y desechos del vehículo, especialmente en la suspensión, los ejes propulsores y las piezas de la dirección. Inspeccione cada pieza y tornillo en busca de daños, piezas que falten o piezas flojas.

Deberá asegurarse siempre de que sus ruedas estén fijadas y que las piezas se muevan libremente después y antes de su uso.

MODULACIÓN ESPECÍFICA PARA FRANCIA:

Tanto la emisora como el receptor disponen de un interruptor denominado "Modulación Francesa" (FR-EU). Si utiliza este equipo de radio control en Francia, asegúrese de que el interruptor de "Modulación Francesa" se encuentra activado.



¡ATENCIÓN! Si cambia la modulación, de "europea a francesa" o viceversa, perderá el "emparejado" y la configuración del "fail safe". Siga las indicaciones de emparejamiento de este manual.

Listado de piezas (Para el diagrama estallado vea las paginaciones 33-38)

MV22001	Conjunto del amortiguador (2 piezas) (Strada TC/DC y EVO TC/DC)	MV22059	Pasador prisionero M4x4 (8 piezas) (TODOS Strada y EVO)
MV22002	Dogbone de 55mm (2 piezas) (Strada TC/DC y EVO TC/DC)	MV22060	Hexagonal de rueda (8 piezas) (TODOS Strada y EVO)
MV22003	Parachoques trasero (Strada XB/TC/DC y EVO XB/TC/DC)	MV22061	Casquillo de la dirección (12 piezas) (TODOS Strada y EVO)
MV22004	Brazo de suspensión inferior trasero (2 piezas) (Strada TC/DC y EVO TC/DC)	MV22062	Contratuercas de nailon (6 piezas) (TODOS Strada y EVO)
MV22005	Brazo de suspensión inferior frontal (2 piezas) (Strada TC/DC y EVO TC/DC)	MV22067	Cojinete de bolas 15x10x4 (6 piezas) (TODOS Strada y EVO)
MV22006	Chapa superior delantera (Strada TC/DC y EVO TC/DC)	MV22068	Cojinete de bolas 10x5x4mm (8 piezas) (TODOS Strada y EVO)
MV22007	Poste de la carrocería (4 piezas) (Strada TC/DC y EVO TC/DC)	MV22074	Montura de la antena (TODOS Strada y EVO)
MV22008	Uniones del brazo superior de suspensión (2 piezas) (Strada TC/DC y EVO TC/DC)	MV22077	Poste de la cubierta de la batería (2 piezas) (TODOS Strada y EVO)
MV22009	Tornillos de fijación y apoyo trasero(2 piezas) (TODOS Strada y EVO)	MV22078	Cubierta de la batería (TODOS Strada y EVO)
MV22010	Buje de dirección (2 piezas) (TODOS Strada y EVO)	MV22080	Soporte de la bandeja de radio (TODOS Strada y EVO)
MV22011	Soporte de dirección (2 piezas) (TODOS Strada y EVO)	MV22082	Pinza eléctrica y eje propulsor de la caja de cambios (TODOS Strada y EVO)
MV22012	Junta esférica universal (2 piezas) (TODOS Strada y EVO)	MV22088	Dogbone central (Strada XB/XT/MT/SC y EVO XB/XT/MT/SC)
MV22013	Abrazadera de refuerzo de la suspensión (2 piezas) (TODOS Strada y EVO)	MV22089	Soporte de esquina de la batería (Strada XB/XT/MT/SC y EVO XB/XT/MT/SC)
MV22014	Soporte del brazo de suspensión trasero (TODOS Strada y EVO)	MV22093	Poste del ala trasera (Strada XB y EVO XB)
MV22015	Soporte del brazo de suspensión delantero (TODOS Strada y EVO)	MV22101	Brazo de suspensión inferior delantero (Strada XB/SC y EVO XB/SC)
MV22017	Engranaje principal del diferencial 38T (TODOS Strada y EVO)	MV22102	Brazo de suspensión inferior trasero (Strada XB/SC y EVO XB/SC)
MV22018	Piñón motriz del diferencial 13T (TODOS Strada y EVO)	MV22103	Chapa para golpes delantera (Strada XB/XT/SC y EVO XB/XT/SC)
MV22019	Junta esférica universal del diferencial (2 piezas) (TODOS Strada y EVO)	MV22104	Chapa para golpes trasera (Strada XB/XT/SC y EVO XB/XT/SC)
MV22020	Eje delantero y trasero TC/XB (2 piezas) (TODOS Strada y EVO)	MV22105	Varillaje de la dirección (2 piezas) (Strada XB/SC y EVO XB/SC)
MV22021	Torreta delantera (Strada TC/DC y EVO TC/DC)	MV22106	Abrazadera del ala trasera (Strada XB y EVO XB)
MV22022	Vástago interior del brazo inferior de suspensión delantero (2)	MV22107	Vástago exterior del brazo inferior delantero (2 piezas) (Strada XB/SC y EVO XB/SC)
MV22023	Conjunto de pinza eléctrica (12 piezas) (TODOS Strada y EVO)	MV22108	Vástago exterior del brazo inferior trasero (2 piezas) (Strada XB/SC y EVO XB/SC)
MV22024	Tornillo de cabeza redonda (6 piezas) (TODOS Strada y EVO)	MV22109	Soporte del ala (2 piezas) (Strada XB/SC y EVO XB/SC)
MV22025	Arandelas, juntas herméticas y bastidor del diferencial (2 piezas)	MV22111	Dogbone delantero y trasero 80mm (Strada XB y EVO XB)
MV22026	Torreta trasera (Strada TC/DC y EVO TC/DC)	MV22112	Lado esférico para golpes (4 piezas) (Strada XB/SC y EVO XB/SC)
MV22029	Pinzas de la carrocería (8 piezas) (TODOS Strada y EVO)	MV22116	Amortiguador (2 piezas) (Strada MT y EVO MT)
MV22030	Tuerca de Nylon M4 (8 piezas) (TODOS Strada y EVO)	MV22117	Parachoques delantero (Strada MT y EVO MT)
MV22031	tubo de la antena (4 piezas) (TODOS Strada y EVO)	MV22118	Parachoques trasero (Strada MT y EVO MT)
MV22032	Vástago exterior del brazo inferior trasero (2 piezas) (Strada TC/DC y EVO TC/DC)	MV22119	Brazo de suspensión inferior delantero (2 piezas) (Strada XT/MT y EVO XT/MT)
MV22033	Vástago interior del brazo inferior delantero (2 piezas) (Strada TC/DC y EVO TC/DC)	MV22120	Brazo de suspensión inferior trasero (2 piezas) (Strada XT/MT y EVO XT/MT)
MV22034	Vástago interior del brazo inferior trasero (2 piezas) (TODOS Strada y EVO)	MV22121	Poste del soporte de la carrocería (Strada MT y EVO MT)
MV22035	Chapa de montaje del poste trasero de la carrocería (Strada TC/DC y EVO TC/DC)	MV22122	Torreta (Strada MT y EVO MT)
MV22036	Vástago y piñones del diferencial (TODOS Strada y EVO)	MV22123	Vástago interior del brazo inferior trasero (2 piezas) (Strada MT y EVO MT)
MV22040	Varillaje de la dirección (TODOS Strada y EVO)	MV22124	Vástago interior del brazo inferior delantero (2 piezas) (Strada MT y EVO MT)
MV22041	Conjunto del poste de la dirección (TODOS Strada y EVO)	MV22125	Soporte de la cabeza esférica para golpes (4 piezas) (Strada XT/MT y EVO XT/MT)
MV22042	Chapa del parachoques delantero (Strada TC/DC y EVO TC/DC)	MV22126	Tornillo de disco de cabeza abovedada M3x10 (8 piezas) (Strada MT y EVO MT)
MV22043	Juntas tóricas (12 piezas) (TODOS Strada y EVO)	MV22127	Vástago 2x10 (10 piezas) (TODOS Strada y EVO)
MV22044	Tornillo de cabeza redonda M3x8mm(6 piezas) (TODOS Strada y EVO)	MV22129	Dogbone 89.5mm (2 piezas) (Strada MT y EVO MT)
MV22047	Tornillo de autoroscado de cabeza redonda M3x10mm (10 piezas)	MV22130	Resorte del parachoques (4 piezas) (Strada MT y EVO MT)
MV22048	Tornillo de cabeza redonda M3x12mm (6 piezas) (TODOS Strada y EVO)	MV22131	Varillaje de la dirección (2 piezas) (Strada XT/MT y EVO XT/MT)
MV22049	Tornillo de cabeza redonda M3x18 (4 piezas) (TODOS Strada y EVO)	MV22136	Rueda y neumático (2 piezas) (Strada XT y EVO XT)
MV22050	Tornillo de cabeza redonda M2x8mm (8 piezas) (TODOS Strada y EVO)	MV22137	Amortiguador de Truggy (2 piezas) (Strada MT y EVO MT)
MV22051	Tornillo de cabeza redonda M2x10 (10 piezas) (TODOS Strada y EVO)	MV22138	Conjunto de la dirección (TODOS Strada y EVO)
MV22052	Tornillo de autoroscado de cabeza avellanada M3x10mm (15)	MV22142	Rueda y neumático (2 piezas) (Strada MT y EVO MT)
MV22053	Tornillo de autoroscado de cabeza avellanada M3x14mm (13)	MV22418	Montaje del poste de la carrocería (2 piezas delanteras) SC (Strada XT y EVO XT)
MV22054	Tornillo de autoroscado de cabeza avellanada M3x15mm (9 piezas)	MV22419	Montaje del poste de la carrocería (2 piezas traseras) SC (Strada XT y EVO XT)
MV22055	Tornillo embutido M3x10mm (8 piezas) (TODOS Strada y EVO)	MV22420	Dogbone 89.5mm (2 piezas) (Strada SC y EVO SC)
MV22056	Tornillo de sombrerete M3x10mm (10 piezas) (TODOS Strada y EVO)	MV22421	Eje de la rueda (2 piezas) SC (Strada SC y EVO SC)
MV22057	Tornillo de cabeza redonda M3x10mm(6 piezas) (TODOS Strada y EVO)	MV22422	Adaptador hexagonal de la rueda (4 piezas) SC (Strada SC y EVO SC)
MV22058	Pasador prisionero M3x4mm (8 piezas) (TODOS Strada y EVO)	MV22426	Rueda y neumático (2 piezas) (Strada SC y EVO SC)
		MV22427	Tornillo de autoroscado de cabeza de bola 2.6x12mm (4 piezas) (Strada SC y EVO SC)
		MV22600	Tamiya a Conector de 4mm HXT (TODOS Strada EVO)
		MV22601	Conector 4mm HXT, batería de MBP-26 3000 mAh Ni-MH
		MV22602	Motor Brushless MM - 22BL 3215KV
		MV22603	Amortiguadores (2 piezas) (Strada EVO XB/XT/SC)

Listado de piezas (Para el diagrama estallado vea las paginaciones 33-38)

MV22604	Cabeza esférica para golpes (Strada EVO XB/SC)
MV22605	Ruedas de 10 radios en cromo dorado y neumáticos drift (2 piezas) (Strada EVO DC)
MV22606	Módulo 0,8 Engranaje cilíndrico 48T (TODOS Strada EVO)
MV22607	Brazo de suspensión inferior delantero (2 piezas) (Strada EVO XT/ MT)
MV22608	Brazo de suspensión inferior trasero (2 piezas) (Strada EVO XT/ MT)
MV22609	Varillaje de la dirección (Strada EVO XB/XT)
MV22610	Dogbone delantero/trasero 100mm (2 piezas) (Strada EVO XT)
MV22612	Juego de parachoques traseros (Strada EVO SC)
MV22613	Placa antihundimiento trasera (Strada EVO SC)
MV22614	Eje de la rueda (Strada EVO SC)
MV22615	Juego de parachoques delanteros (Strada EVO SC)
MV22616	Parachoque de espuma delantero (Strada EVO TC/DC)
MV22617	Placa de conexión de espuma (Strada EVO TC)
MV22618	Varillaje del servo (2 piezas) (TODOS Strada EVO)
MV22619	Dogbone central (Strada EVO TC/DC)
MV22620	TC cubierta superior (Strada EVO TC/DC)
MV22621	Chasis (Strada EVO TC/DC)
MV22622	Rueda y neumático delanteros (2 piezas) (Strada EVO XB)
MV22623	Poste de carrocería delantero (Strada EVO XB)
MV22624	Ala (PVC) (Strada EVO XB)
MV22625	Chasis (Strada EVO XB/XT/MT/SC)
MV22626	Cubierta del engranaje (TODOS Strada EVO)
MV22627	Cubierta superior (Strada EVO XB/XT/MT/SC)
MV22628	Montura del motor (TODOS Strada EVO)
MV22629	Torreta (Strada EVO XT/SC)
MV22630	Postes de la carrocería (4 piezas) (Strada EVO SC)
MV22631	Parachoques delantero (Strada EVO XB/XT)
MV22632	Mando de velocidad Brushless MSC - 22BL
MV22633	Tornillo de sombrerete M3x10mm (4 piezas) (Strada EVO XT)
MV22641	Ruedas de radios de 6 brazos y neumáticos Cut Slick (2 piezas) (Strada EVO TC)
MV22643	Bastidor de la caja de cambios (TODOS Strada EVO)
MV22668	Conjunto de la dirección (Strada EVO MT)
MV22671	Carrocería de turismo de carreras transparente (Strada EVO TC)
MV22672	Carrocería de turismo de carreras azul (Strada EVO TC)
MV22673	Carrocería de turismo de carreras roja (Strada EVO TC)
MV22674	Carrocería de buggy transparente (Strada EVO XB)
MV22675	Carrocería de buggy azul (Strada EVO XB)
MV22676	Carrocería de buggy roja (Strada EVO XB)
MV22677	Carrocería de monster truck transparente (Strada EVO MT)
MV22678	Carrocería de monster truck azul (Strada EVO MT)
MV22679	Carrocería de monster truck roja (Strada EVO MT)
MV22680	Carrocería de truggy transparente (Strada EVO XT)
MV22681	Carrocería de truggy azul (Strada EVO XT)
MV22682	Carrocería de truggy roja (Strada EVO XT)
MV22683	Carrocería de coche drift transparente (Strada EVO DC)
MV22684	Carrocería de coche drift azul (Strada EVO DC)
MV22685	Carrocería de coche drift roja (Strada EVO DC)
MV22686	Carrocería de short course transparente (Strada EVO SC)
MV22687	Carrocería de short course azul (Strada EVO SC)
MV22688	Carrocería de short course roja (Strada EVO SC)
MV22689	Piñón del diferencial 13T (módulo 0.8) (TODOS Strada EVO)
MV22691	Piñón del diferencial 15T (módulo 0.8) (TODOS Strada EVO)
MV22693	Piñón del diferencial 17T (módulo 0.8) (TODOS Strada EVO)
MV22695	Piñón del diferencial 19T (módulo 0.8) (TODOS Strada EVO)
MV22697	Piñón del diferencial 21T (módulo 0.8) (TODOS Strada EVO)
MV22699	Piñón del diferencial 23T (módulo 0.8) (TODOS Strada EVO)
MV22701	Piñón del diferencial 25T (módulo 0.8) (TODOS Strada EVO)
MV22703	Piñón del diferencial 27T (módulo 0.8) (TODOS Strada EVO)
MV22706	Ala (PVC) (Strada EVO S XB)
MV22707	Rueda y neumático (2 piezas) (StradaEVO XB)

Exploded Diagram, Vue éclatée, Explosionszeichnung, Diagrama desplegado

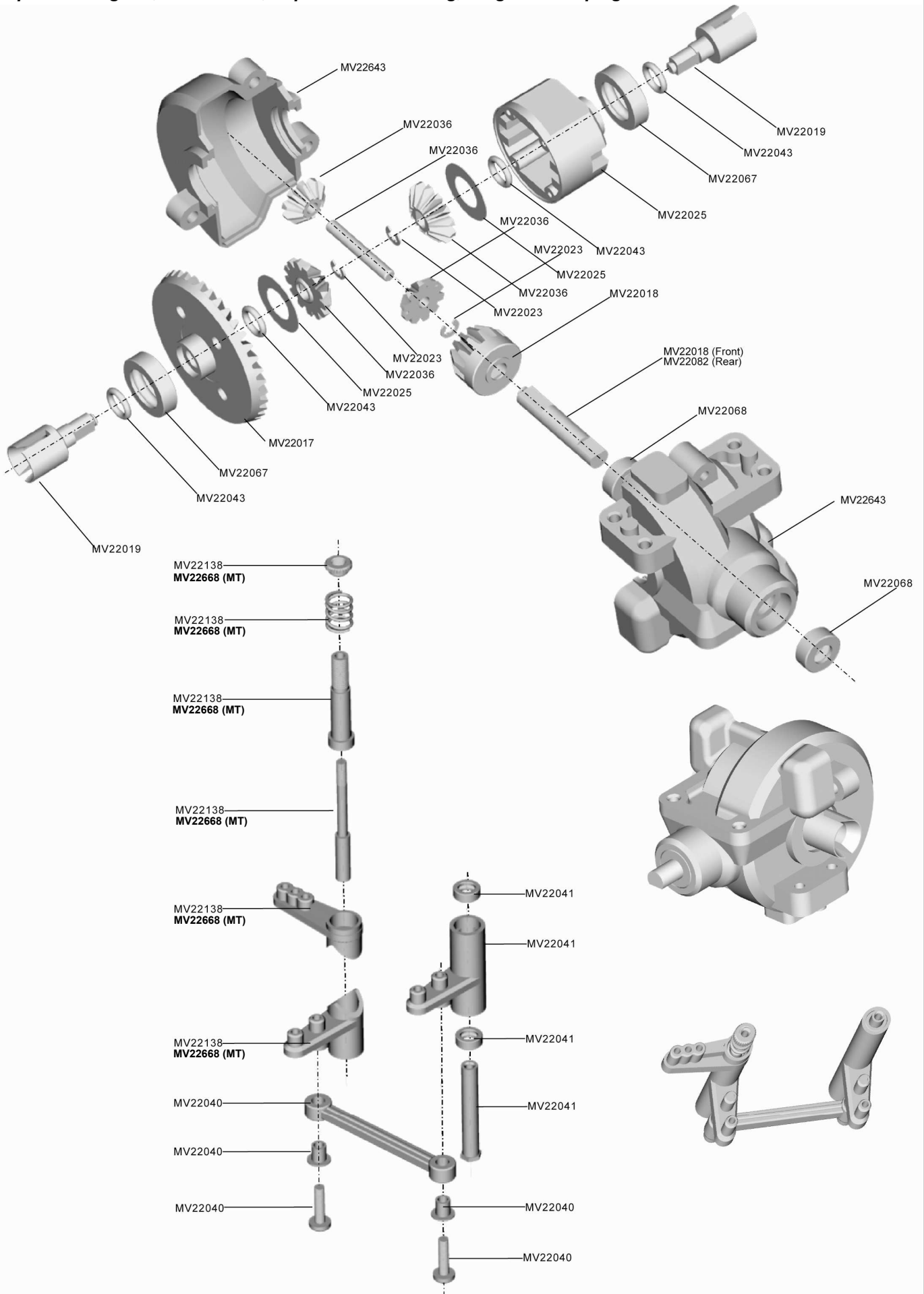

Exploded Diagram, Vue éclatée, Explosionszeichnung, Diagrama desplegado

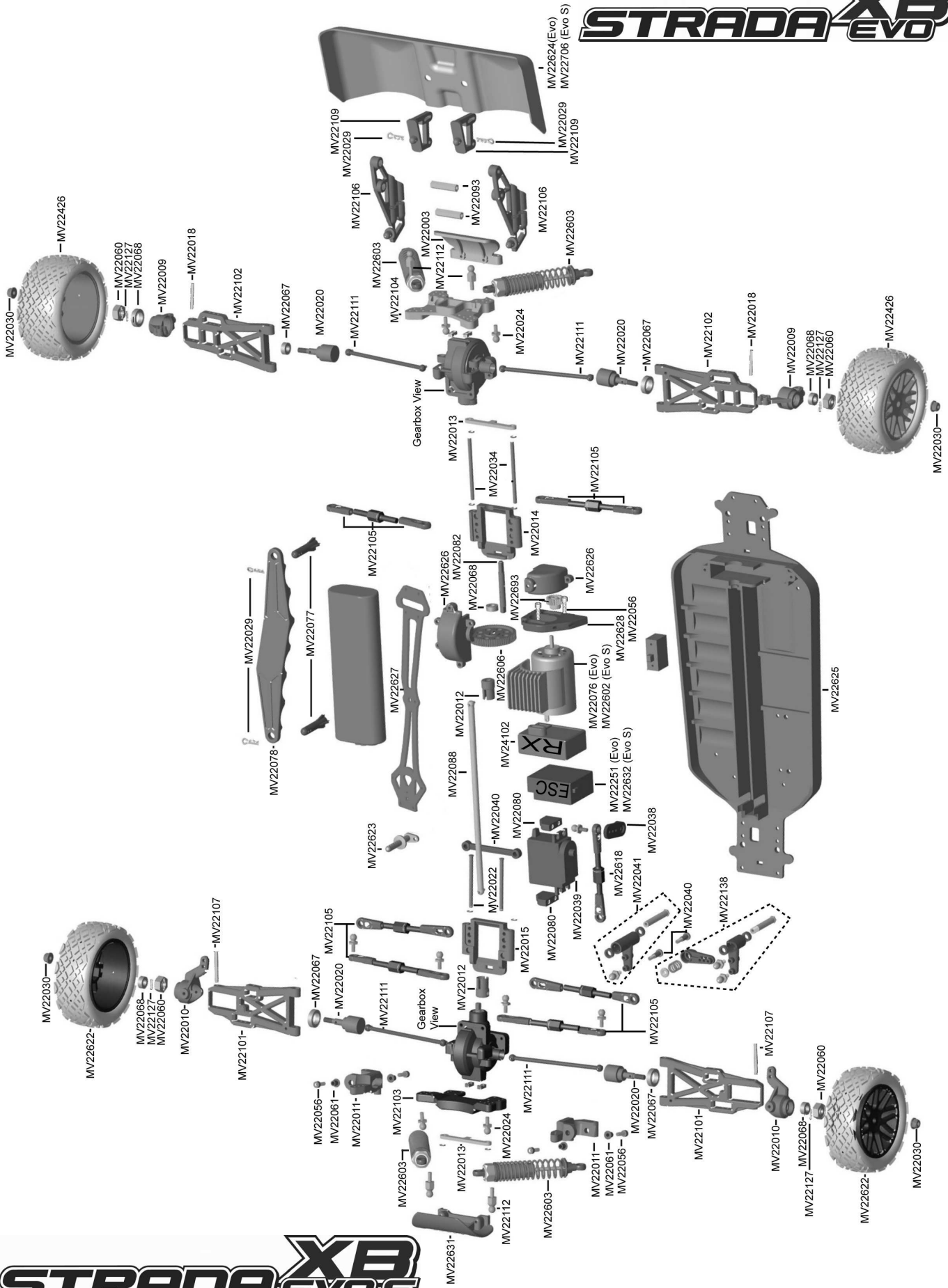

Exploded Diagram, Vue éclatée, Explosionszeichnung, Diagrama desplegado

STRADA^{XT}_{EVO}

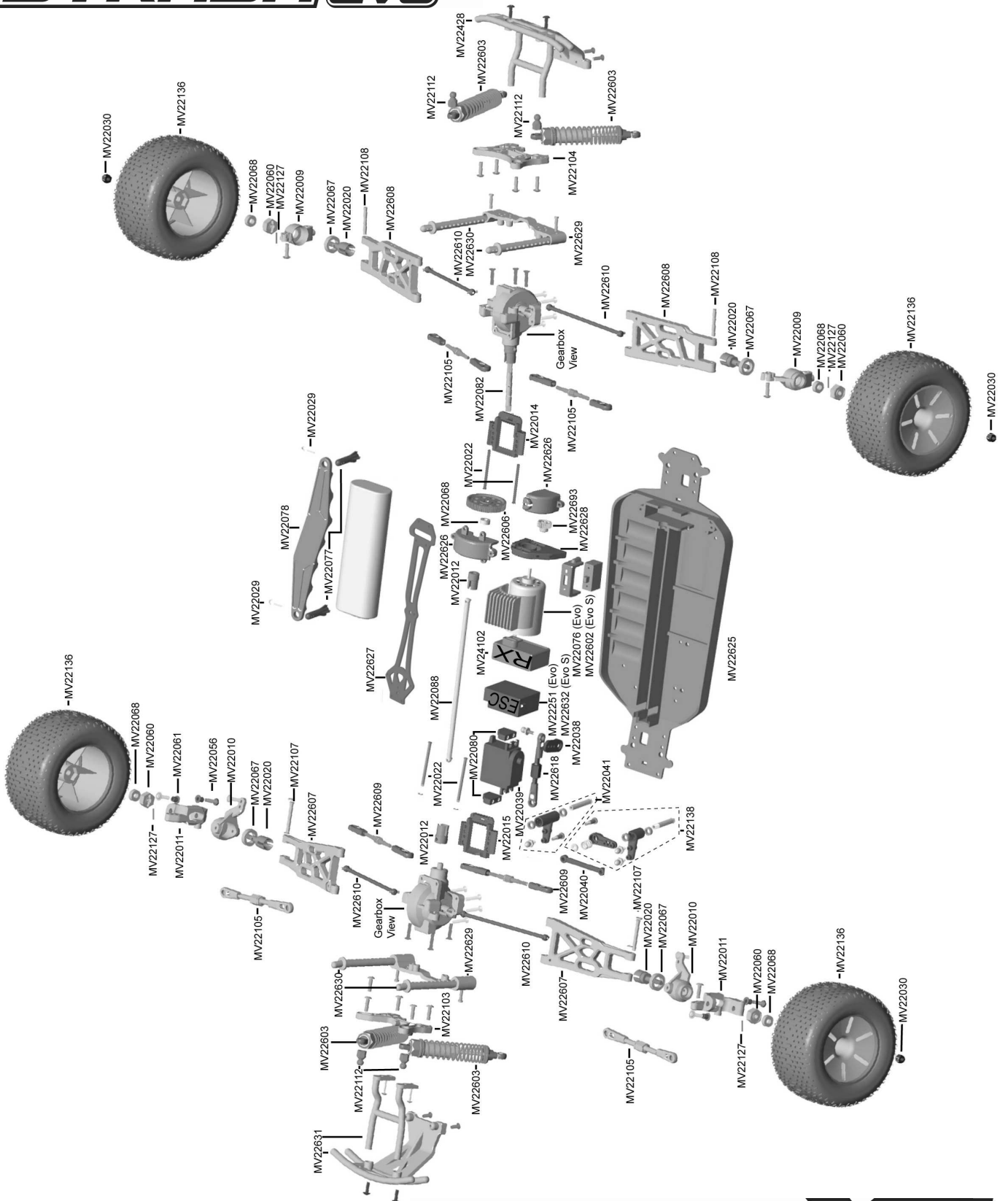

STRADA^{XT}_{EVO S}

Exploded Diagram, Vue éclatée, Explosionszeichnung, Diagrama desplegado

STRADA **MT**
EVO

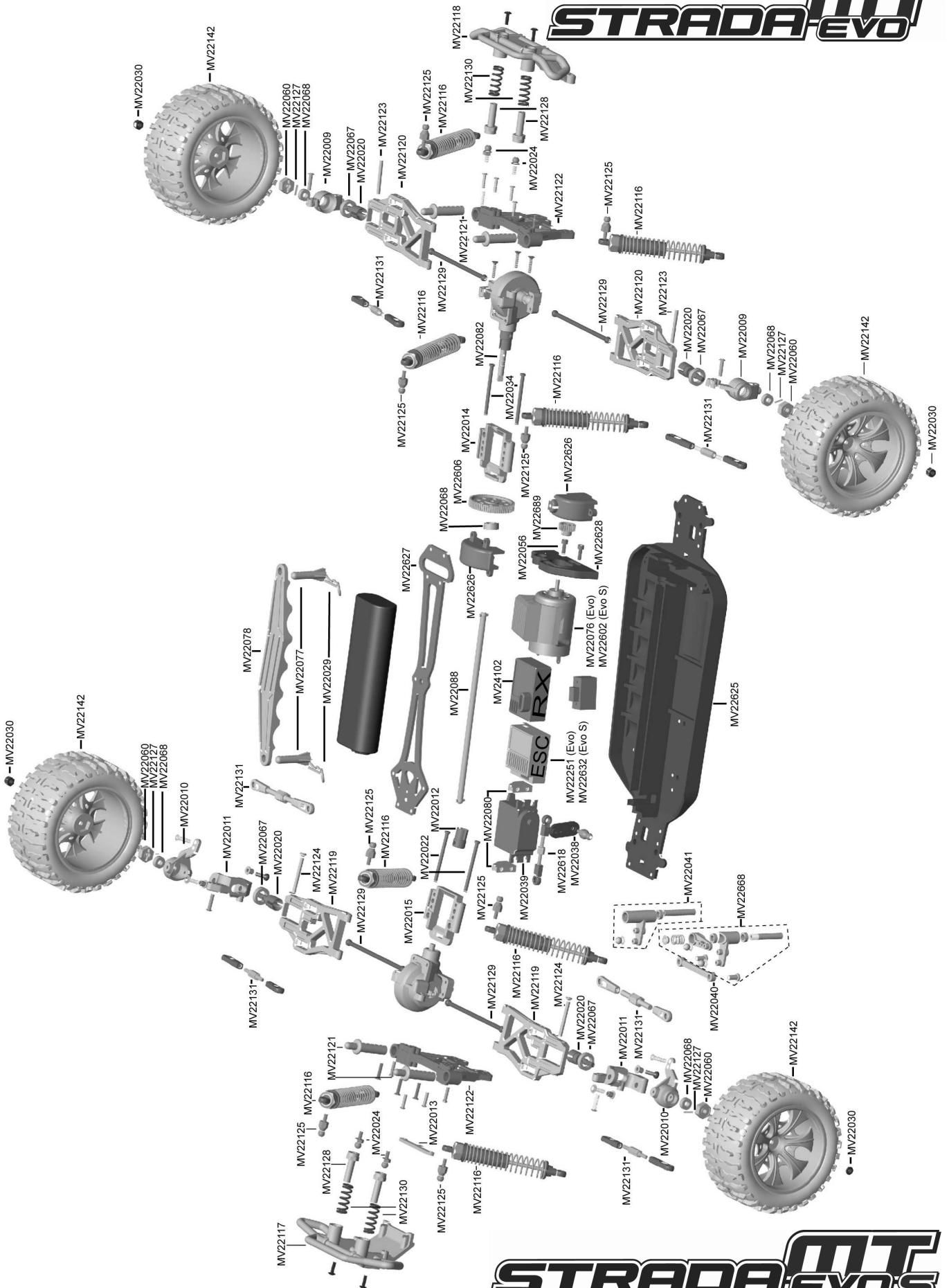



HOBBY PRODUCTS INTERNATIONAL EUROPE LTD.
19 WILLIAM NADIN WAY
SWADLINCOTE, DERBYSHIRE, DE11 0BB, UK