

SONY[®]

4-456-335-11(1) (FR)

Systeme Home
Cinema Blu-ray
Disc[™]/DVD

Mode d'emploi

AVERTISSEMENT

N'installez pas l'appareil dans un espace confiné comme dans une bibliothèque ou un meuble encastré.
Pour éviter tout risque d'incendie, ne couvrez pas l'orifice de ventilation de cet appareil avec des papiers journaux, des nappes, des rideaux, etc. N'exposez pas l'appareil à des sources de flammes nues (p. ex. des bougies allumées). Pour réduire le risque d'incendie ou d'électrocution, n'exposez pas cet appareil à des éclaboussures ou des gouttes d'eau et ne posez pas dessus des objets remplis de liquides, tels que des vases.
N'exposez pas les batteries ou un appareil contenant des batteries à une chaleur excessive, notamment aux rayons directs du soleil ou à des flammes.
Pour éviter les blessures, cet appareil doit être convenablement fixé au sol/mur dans le respect des instructions d'installation.
N'utilisez pas l'appareil à l'extérieur.

ATTENTION

L'utilisation d'instruments optiques avec ce produit augmente les risques pour les yeux. Le faisceau laser utilisé dans ce système Home Cinema Blu-ray Disc/DVD étant dangereux pour les yeux, n'essayez pas de démonter le châssis. Confiez l'entretien ou les réparations à un technicien qualifié uniquement.

CAUTION	CLASS 3R VISIBLE AND INVISIBLE LASER RADIATION WHEN OPEN. AVOID DIRECT EYE EXPOSURE.
VORSICHT	KLASSE 3R SICHTBARE UND UNSICHTBARE LASERSTRAHLUNG WENN GEÖFFNET. UNMITTELBAREN AUGENKONTAKT VERMEIDEN.
ADVARSEL	SYNLIG OG USYNLIG LASERSTRÅLING AF KLASSE 3R VED ÅBNING. UNDGÅ AT SE DIREKTE PÅ STRÅLEN.
ADVARSEL	SYNLIG OG USYNLIG LASERSTRÅLING I KLASSE 3R NÄR DEKSEL ÅPNES. UNNGÅ DIREKTE EXPOSERING AV ÖYNE.
VARNING	KLASS 3R SYNLIG OCH USYNLIG LASERSTRÅLNING NÄR DENNA DEL ÄR ÖPPNAD. UNDVIK ATT DIREKT EXPONERA ÖGONEN FÖR STRÅLNINGEN.
VARO!	AVATTUNA LUOKAN 3R NÄKYVÄÄ JA NÄKYMÄTÖNTÄ LASERSÄTELYÄ. VÄLTÄ KATSEEN SUORAA ALITSTAMISTA.
警告	打开时有3类可见和不可见激光辐射。避免眼睛受到直射的照射。
注意	打開時有第3類可視及不可視雷射輻射。避免眼睛直接暴露。

Cet appareil fait partie des produits CLASS 3R LASER. Un rayonnement laser visible et invisible est émis lors de l'ouverture du boîtier protecteur du laser ; évitez donc toute exposition directe des yeux.

Cette indication figure à l'extérieur, sous l'appareil.

CLASS 1 LASER PRODUCT
LASER KLASSE 1
LUOKAN 1 LASERLAITE
KLASS 1 LASERAPPARAT

Cet appareil fait partie des produits CLASS 1 LASER. Cette indication figure à l'extérieur, sous l'appareil.

Pour l'unité principale

La plaque signalétique se trouve à l'extérieur, sous l'appareil.

Câbles recommandés

Des connecteurs et des câbles convenablement protégés et reliés à la terre doivent être utilisés pour la connexion aux périphériques et/ou aux ordinateurs hôtes.

Pour les clients en Europe



Mise au rebut des équipements électriques et électroniques usagés (applicable aux pays de l'Union européenne et aux autres pays européens disposant de systèmes de collecte sélective)

Ce symbole, apposé sur le produit ou sur son emballage, indique que ce produit ne doit pas être traité comme un simple déchet ménager. Il doit être remis à un point de collecte approprié pour le recyclage des équipements électriques et électroniques. En vous assurant que ce produit est mis au rebut de façon appropriée, vous participez activement à la prévention des conséquences négatives que son mauvais traitement pourrait provoquer sur l'environnement et la santé humaine. Le recyclage des matériaux contribue par ailleurs à la préservation des ressources naturelles. Pour toute information supplémentaire au sujet du recyclage de ce produit, vous pouvez contacter votre municipalité, votre déchetterie ou le magasin où vous avez acheté le produit.



Mise au rebut des piles et accumulateurs usagés (applicable aux pays de l'Union européenne et aux autres pays européens disposant de systèmes de collecte sélective)

Ce symbole, apposé sur les piles et accumulateurs ou sur les emballages, indique que les piles et accumulateurs fournis avec ce produit ne doivent pas être traités comme de simples déchets ménagers.

Sur certains types de piles, ce symbole apparaît parfois combiné avec un symbole chimique.

Les symboles pour le mercure (Hg) ou le plomb (Pb) sont ajoutés lorsque ces piles contiennent plus de 0,005 % de mercure ou 0,004 % de plomb.

En vous assurant que ces piles et accumulateurs sont mis au rebut de façon appropriée, vous participez activement à la prévention des conséquences négatives que leur traitement inapproprié pourrait avoir sur l'environnement et sur la santé humaine. Le recyclage des matériaux contribue par ailleurs à la préservation des ressources naturelles.

Pour les produits qui, pour des raisons de sécurité, de performance ou d'intégrité de données nécessitent une connexion permanente à une pile ou à un accumulateur, il conviendra de vous rapprocher d'un service technique qualifié pour effectuer son remplacement. En rapportant votre appareil électrique en fin de vie à un point de collecte approprié, vous vous assurez que la pile ou l'accumulateur incorporé sera traité correctement.

Pour tous les autres cas de figure et afin d'enlever les piles ou accumulateurs en toute sécurité de votre appareil, reportez-vous à la section correspondante. Rapportez les piles ou accumulateurs usagés au point de collecte approprié pour le recyclage.

Pour toute information supplémentaire au sujet du recyclage de ce produit ou des piles et accumulateurs, vous pouvez contacter votre municipalité, votre déchetterie ou le magasin où vous avez acheté le produit.

Avis aux clients : les informations suivantes ne concernent que les équipements vendus dans les pays appliquant les directives de l'UE.

Ce produit a été fabriqué par ou au nom de Sony Corporation, 1-7-1 Konan Minato-ku Tokyo, 108-0075 Japon. Toute question relative à la conformité de ce produit vis-à-vis de la législation de l'Union européenne doit être adressée au représentant agréé, Sony Deutschland GmbH, Hedelfinger Strasse 61, 70327 Stuttgart, Allemagne. Pour toute question relative au SAV ou à la garantie, merci de bien vouloir vous référer aux coordonnées fournies dans les documents relatifs au SAV ou à la garantie.

Par le présent document, Sony Corp., déclare que les BDV-N9100W/BDV-N9100WL/BDV-N8100W/BDV-N7100W/BDV-N7100WL/EZW-RT50 sont conformes aux principales exigences et autres clauses pertinentes de la directive 1999/5/CE.

Pour plus de détails, accédez à l'URL suivante : <http://www.compliance.sony.de/>



Pour les clients en Australie

Cet appareil doit être installé et utilisé en maintenant une distance minimale de 20 cm entre le radiateur et une personne (à l'exception de ses extrémités : mains, poignets, pieds et chevilles).



Mise au rebut des équipements électriques et électroniques usagés (applicable aux pays de l'Union européenne et aux autres pays européens disposant de systèmes de collecte sélective)

Précautions

Cet équipement a été testé à l'aide d'un câble de raccordement de moins de 3 mètres et déclaré conforme aux normes définies dans la directive CEM. (Modèles d'Europe uniquement)

Sources d'alimentation

- L'unité n'est pas déconnectée du secteur tant qu'elle reste branchée à la prise de courant, même si l'unité proprement dite a été mise hors tension.
- Comme la prise secteur sert à déconnecter l'unité du secteur, reliez l'unité à une prise de courant accessible. Si vous remarquez une anomalie sur l'unité, débranchez immédiatement la prise secteur.

A propos du visionnage d'images vidéo 3D

Certaines personnes peuvent ressentir une gêne (mal aux yeux, fatigue ou nausée, par exemple) lorsqu'elles regardent des images vidéo 3D. Sony conseille à tous les spectateurs de marquer des pauses régulières lorsqu'ils regardent des images vidéo 3D. La durée et la fréquence de ces pauses nécessaires varient selon les individus. Vous devez déterminer ce qui vous convient le mieux. Si vous éprouvez la moindre gêne, vous devez cesser de regarder des images vidéo 3D jusqu'à ce qu'elle ait disparu. Consultez un médecin si vous le jugez nécessaire. Vous devez aussi consulter (i) le mode d'emploi et/ou message de mise en garde de tout autre appareil utilisé avec ce produit ou de tout contenu du Blu-ray Disc lu avec celui-ci. Consultez également (ii) notre site Web (<http://esupport.sony.com/>) pour obtenir les informations les plus récentes à ce sujet. La vision des jeunes enfants (tout particulièrement de ceux de moins de six ans) est toujours en cours de développement. Consultez un médecin (tel qu'un pédiatre ou un ophtalmologue) avant de laisser des jeunes enfants regarder des images vidéo 3D. Les adultes doivent surveiller les jeunes enfants pour s'assurer qu'ils respectent les recommandations ci-dessus.

Protection contre la copie

- Tenez compte des systèmes avancés de protection de contenu utilisés à la fois sur les Blu-ray Disc et sur les supports DVD. Ces systèmes, appelés AACSS (Advanced Access Content System) et CSS (Content Scramble System), peuvent contenir certaines restrictions relatives à la lecture, à la sortie analogique ou à d'autres fonctions similaires. Le fonctionnement de ce produit et les restrictions imposées peuvent varier selon la date d'achat, car le comité de direction de l'AACS peut adopter ou modifier ses règles de restriction au-delà de cette date.
- Avis Cinavia
Ce produit utilise la technologie Cinavia pour limiter l'utilisation de copies non autorisées de certains films et vidéos commerciaux et de leur plage audio. Lorsque l'utilisation interdite d'une copie non autorisée est détectée, un message s'affiche et la lecture ou la copie est alors interrompue. Pour plus d'informations sur la technologie Cinavia, consultez le Centre Cinavia d'information en ligne des consommateurs sur <http://www.cinavia.com>. Pour obtenir des informations supplémentaires sur Cinavia, envoyez une lettre en indiquant votre adresse à : Cinavia Consumer Information Center, P.O. Box 86851, San Diego, CA, 92138, Etats-Unis.

Droits d'auteur et marques commerciales

- Ce système dispose du décodeur Dolby* Digital et du décodeur surround à matrice adaptative Dolby Pro Logic ainsi que du DTS** Digital Surround System.
 - * Fabriqué sous licence de Dolby Laboratories. Dolby, Pro Logic et le symbole double D sont des marques commerciales de Dolby Laboratories.

** Fabriqué sous licence des numéros de brevets américains : 5956674 ; 5974380 ; 6226616 ; 6487535 ; 7212872 ; 7333929 ; 7392195 ; 7272567 et autres brevets américains et internationaux déposés ou en attente. DTS-HD, le symbole et DTS-HD ainsi que le symbole sont des marques déposées de DTS, Inc. Ce produit intègre un logiciel. © DTS, Inc. Tous droits réservés.

- Ce système intègre la technologie High-Definition Multimedia Interface (HDMI™). Les termes HDMI et HDMI High-Definition Multimedia Interface, ainsi que le logo HDMI sont des marques commerciales ou des marques déposées de HDMI Licensing LLC aux États-Unis et dans d'autres pays.
- Java est une marque d'Oracle et/ou de ses filiales.
- Le « logo DVD » est une marque commerciale de DVD Format/Logo Licensing Corporation.
- « Blu-ray Disc », « Blu-ray », « Blu-ray 3D », « BD-LIVE », « BONUSVIEW » et les logos sont des marques commerciales de la Blu-ray Disc Association.
- Les logos « Blu-ray Disc », « DVD+RW », « DVD-RW », « DVD+R », « DVD-R », « DVD VIDEO » et « CD » sont des marques commerciales.
- « Super Audio CD » est une marque commerciale.
- « BRAVIA » est une marque commerciale de Sony Corporation.
- « AVCHD 3D/Progressive » et le logo « AVCHD 3D/Progressive » sont des marques commerciales de Panasonic Corporation et de Sony Corporation.
- « XMB » et « xross media bar » sont des marques commerciales de Sony Corporation et de Sony Computer Entertainment Inc.
- « PlayStation » est une marque déposée de Sony Computer Entertainment Inc.
- Le « logo Sony Entertainment Network » et « Sony Entertainment Network » sont des marques commerciales de Sony Corporation.

- La technologie de reconnaissance des données audio/vidéo et les données associées sont fournies par Gracenote®. Gracenote constitue la norme de l'industrie en matière de technologie de reconnaissance musicale et de fourniture de contenus connexes. Pour plus d'informations, visitez www.gracenote.com. Les données de CD, DVD, Blu-ray Disc et celles associées aux morceaux de musique et aux vidéos sont fournies par Gracenote, Inc., copyright © 2000-date actuelle Gracenote. Logiciel Gracenote, copyright © 2000-date actuelle Gracenote. Ce produit et ce service sont protégés par un ou plusieurs brevets appartenant à Gracenote. Pour obtenir une liste non exhaustive des brevets Gracenote en vigueur, visitez le site Web de Gracenote. Gracenote, CDDB, MusicID, MediaVOCS, le logo et le graphisme Gracenote ainsi que le logo « Powered by Gracenote » sont une marque commerciale ou une marque déposée de Gracenote, Inc. aux États-Unis et/ou dans d'autres pays.



- Wi-Fi®, Wi-Fi Protected Access® et Wi-Fi Alliance® sont des marques déposées de Wi-Fi Alliance.
- Wi-Fi CERTIFIED™, WPA™, WPA2™ et Wi-Fi Protected Setup™ sont des marques de Wi-Fi Alliance.
- Le repère N est une marque commerciale ou une marque déposée de NFC Forum, Inc. aux États-Unis et dans d'autres pays.
- Android est une marque commerciale de Google Inc.
- Le terme et les logos Bluetooth® sont des marques déposées appartenant à Bluetooth SIG, Inc. et tout usage de ces marques par Sony Corporation s'inscrit dans le cadre d'une licence. Les autres marques commerciales et noms de marques appartiennent à leurs propriétaires respectifs.
- Technologie d'encodage audio MPEG Layer-3 et brevets concédés sous licence par Fraunhofer IIS et Thomson.

- Ce produit intègre une technologie propriétaire sous licence de Verance Corporation et est protégé par le brevet américain 7369677 et d'autres brevets américains et internationaux déposés ou en attente, ainsi que par des droits d'auteur. Certains aspects de cette technologie font également l'objet de la protection du secret de fabrication. Cinavia est une marque de Verance Corporation. Copyright 2004 – 2010 Verance Corporation. Tous droits réservés par Verance. Tout désassemblage ou ingénierie inverse est interdit.
- Windows Media est une marque déposée ou une marque commerciale de Microsoft Corporation aux États-Unis et/ou dans d'autres pays.

Ce produit est protégé par certains droits de propriété intellectuelle de Microsoft Corporation. L'utilisation ou la distribution de cette technologie en dehors du cadre de ce produit est interdite sans une licence concédée par Microsoft ou une filiale autorisée de Microsoft.

Les propriétaires de contenus utilisent la technologie d'accès aux contenus Microsoft® PlayReady™ afin de protéger leur propriété intellectuelle, y compris le contenu protégé par les droits d'auteur. Cet appareil utilise la technologie PlayReady pour accéder à des contenus protégés par PlayReady et/ou des contenus protégés par WMDRM. Si l'appareil échoue dans l'application correcte des limitations imposées à l'utilisation des contenus, les propriétaires de contenus peuvent exiger de Microsoft qu'il révoque la capacité de l'appareil à consommer des contenus protégés par PlayReady. La révocation ne doit pas affecter les contenus non protégés ou les contenus protégés par d'autres technologies d'accès aux contenus. Les propriétaires de contenus peuvent exiger que vous effectuiez une mise à niveau de PlayReady en vue d'accéder à leurs contenus. Si vous refusez une mise à niveau, vous ne pouvez plus accéder aux contenus nécessitant la mise à niveau pour fonctionner.

- DLNA™, le logo DLNA et DLNA CERTIFIED™ sont des marques commerciales, des marques de service ou des marques de certification de Digital Living Network Alliance.

- Opera® Devices SDK d'Opera Software ASA. Copyright 1995 – 2013 Opera Software ASA. Tous droits réservés.



- Toutes les autres marques commerciales sont la propriété de leurs détenteurs respectifs.
- Les autres noms de systèmes ou de produits sont généralement des marques ou des marques déposées des fabricants. Les symboles ™ et ® ne sont pas indiqués dans ce document.

Informations sur la licence utilisateur final

Contrat de licence utilisateur final Gracenote®

Cet appareil ou application contient un logiciel de Gracenote, Inc., de Emeryville, Californie (« Gracenote »). Le logiciel Gracenote (« Logiciel Gracenote ») permet à cette application de procéder à l'identification des disques et/ou des fichiers afin d'obtenir des données sur la musique telles que le nom, l'artiste, la plage et le titre (« Données Gracenote ») à partir de serveurs en ligne ou de bases de données intégrées (collectivement, « Serveurs Gracenote ») et d'effectuer d'autres actions. Vous pouvez utiliser les Données Gracenote uniquement via les fonctions de cet appareil ou application prévues à cette fin. Vous consentez à utiliser les Données, le Logiciel et les Serveurs Gracenote uniquement à des fins personnelles et non commerciales. Vous acceptez de ne pas partager, copier, transférer ni transmettre le Logiciel Gracenote ou toute Donnée Gracenote à la faveur d'un tiers. VOUS CONSENTEZ A NE PAS UTILISER NI EXPLOITER LES DONNEES, LE LOGICIEL OU LES SERVEURS GRACENOTE, SAUF COMME EXPRESSEMENT AUTORISE PAR LE PRESENT CONTRAT.

Toute violation de ces mesures entraînera la suspension de vos droits d'utilisation non exclusifs des Données, du Logiciel et des Serveurs Gracenote. En cas de suspension de licence, vous acceptez de cesser toute utilisation des Données, du Logiciel et des Serveurs Gracenote. Gracenote se réserve tous les droits relatifs aux Données, au Logiciel et aux Serveurs Gracenote, y compris tous les droits de propriété. Gracenote ne vous rémunérera en aucun cas pour les informations que vous lui fournissez. Vous acceptez que Gracenote, Inc. fasse valoir ses droits en vertu du présent Contrat, directement contre vous et en son propre nom.

Le service Gracenote utilise un identifiant unique pour assurer le suivi des requêtes à des fins statistiques. Un tel identifiant numérique attribué de façon aléatoire permet au service Gracenote de calculer le nombre de requêtes tout en respectant votre anonymat. Pour plus d'informations, consultez la page Web relative à la politique de confidentialité Gracenote du service Gracenote.

Le logiciel Gracenote ainsi que chaque élément des données Gracenote sont exploités sous licence « EN L'ÉTAT ». Gracenote n'affirme ni ne garantit, de manière expresse ou implicite, que les Données Gracenote provenant des Serveurs Gracenote sont exactes. Gracenote se réserve le droit de supprimer des données des Serveurs Gracenote ou de modifier les catégories de données pour toute raison jugée suffisante par Gracenote. Gracenote ne peut garantir que le Logiciel ou les Serveurs Gracenote sont exempts d'erreurs ou que le fonctionnement du Logiciel ou des Serveurs Gracenote ne sera pas interrompu. Gracenote n'est pas dans l'obligation de vous fournir les nouvelles catégories ou nouveaux types de données supplémentaires ou améliorés que Gracenote peut fournir dans le futur et est libre de cesser ses services à tout moment.

GRACENOTE N'ACCORDE AUCUNE GARANTIE EXPRESSE OU IMPLICITE, Y COMPRIS, SANS EXCLURE D'AUTRES MOTIFS, LES GARANTIES IMPLICITES DE QUALITÉ MARCHANDE, D'ADAPTATION A UN USAGE PARTICULIER, DE TITRE ET D'ABSENCE DE CONTREFAÇON. GRACENOTE NE GARANTIT PAS LES RÉSULTATS QUI SERONT OBTENUS PAR VOTRE UTILISATION DU LOGICIEL GRACENOTE OU DE TOUT AUTRE SERVEUR GRACENOTE. GRACENOTE NE SERA EN AUCUN CAS TENU RESPONSABLE DE TOUT DOMMAGE INDIRECT OU ACCIDENTEL OU DE TOUTE PERTE DE PROFITS OU DE REVENUS.

© Gracenote, Inc. 2009

À propos de ce mode d'emploi

- Les instructions contenues dans le présent mode d'emploi décrivent les commandes de la télécommande. Vous pouvez également utiliser les commandes de l'unité principale si elles portent le même nom ou un nom analogue à celles de la télécommande.
- Dans ce mode d'emploi, le terme « disque » est utilisé pour désigner de manière générale les BD, DVD, Super Audio CD ou CD, sauf indication contraire dans le texte ou les illustrations.
- Les instructions de ce mode d'emploi s'appliquent aux modèles BDV-N9100W, BDV-N9100WL, BDV-N8100W, BDV-N7100W et BDV-N7100WL. BDV-N9100WL est le modèle illustré. Toute différence de fonctionnement est clairement indiquée dans le texte, par exemple au moyen de la mention « BDV-N9100WL uniquement ».
- Certaines illustrations sont des dessins conceptuels qui peuvent être différents des produits effectivement commercialisés.
- Les éléments affichés sur l'écran TV peuvent varier suivant la région.
- Le réglage par défaut est souligné.

Table des matières

À propos de ce mode d'emploi	7
Déballage	10
Guide des pièces et des commandes ...	13

Préparatifs

Étape 1 : Installation	
des enceintes	19
Étape 2 : Raccordement	
du système	20
Raccordement des enceintes	20
Raccordement du téléviseur	22
Raccordement	
de l'autre équipement	
(décodeur, etc.)	23
Raccordement de l'antenne	25
Étape 3 : Préparation de la	
connexion au réseau	25
Étape 4 : Configuration du	
système sans fil	27
Étape 5 : Exécution du	
réglage facile	29
Étape 6 : Sélection de la	
source de lecture	30
Étape 7 : Reproduction du	
son surround	30

Lecture

Lecture d'un disque	32
Lecture à partir d'un	
périphérique USB	34
Lecture de musique à partir	
d'un appareil <i>Bluetooth</i>	35
Connexion à un smartphone	
à l'aide de la fonction d'écoute	
une touche (NFC)	37
Lecture via un réseau	38
Options disponibles	42

Réglage du son

Sélection du format audio, des plages	
multilingues ou du canal	44
Reproduction d'un son diffusé	
en multiplex	45

Tuner

Écoute de la radio	45
Réception RDS	
(Radio Data System)	47

Autres opérations

Utilisation de la fonction Commande	
pour HDMI pour	
« BRAVIA » Sync	47
Étalonnage automatique des réglages	
d'enceintes appropriés	48
Réglage des enceintes	49
Utilisation de la mise en veille	
programmable	51
Désactivation des touches de l'unité	
principale	51
Utilisation de l'éclairage d'enceintes	51
Commande de votre téléviseur ou	
d'un autre équipement avec la	
télécommande fournie	52
Économie d'énergie en mode veille	53
Navigation au sein des sites Web	54
Autres réglages du système sans fil	56

Sélections et réglages

Utilisation de l'écran d'installation	57
[Guide de Réglage télécommande]	58
[Mise à jour réseau]	58
[Réglages Écran]	59
[Réglages Audio]	61
[Réglages Visualisation BD/DVD]	62
[Réglages Contrôle parental]	63
[Réglages Musique]	63
[Réglages Système]	63
[Réglages de l'entrée externe]	65
[Réglages Réseau]	65
[Réglages réseau faciles]	67
[Réinitialisation]	67

Informations complémentaires

Précautions	67
Remarques sur les disques	70
Résolution des problèmes	70
Disques compatibles	77
Types de fichiers compatibles	78
Formats audio pris en charge	79
Spécifications	79
Liste des codes de langue	82
Index	84

Déballage

- Mode d'emploi (modèles d'Océanie uniquement)
- Guide d'installation rapide
- Guide d'installation des enceintes
- Guide de référence (modèles d'Europe uniquement)
- Télécommande (1)
- Piles R03 (format AAA) (2)
- Fil d'antenne FM (1)



ou



- Micro d'étalonnage (1)

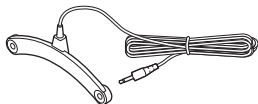

- Amplificateur surround (1)

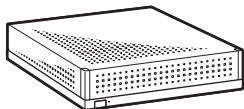

- Émetteurs-récepteurs sans fil (2)



BDV-N9100W/BDV-N9100WL uniquement

- Enceintes avant (2)



- Enceintes surround (2)



- Enceinte centrale (1)

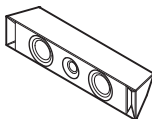

- Subwoofer (1)

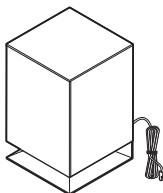

- Cordons d'enceinte (5, rouge/blanc/gris/bleu/vert)



ou

- Couvre-cils inférieurs des enceintes (4)



- Bases (4)



- Parties inférieures des enceintes avant et surround (4)



- Vis (16)



BDV-N8100W uniquement

- Enceintes avant (2)



- Enceintes surround (2)



- Enceinte centrale (1)

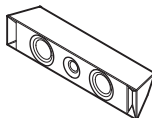

- Subwoofer (1)

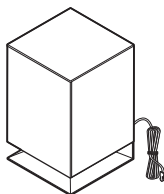

- Cordons d'enceinte (5, rouge/blanc/gris/bleu/vert)



- Couvercles inférieurs des enceintes (2)



- Bases (2)



- Parties inférieures des enceintes avant (2)



- Supports (pour enceintes surround) (2)



- Caches de trous pour vis (2)



- Vis (10)



BDV-N7100W/BDV-N7100WL uniquement

- Enceintes avant (2)



- Enceintes surround (2)



- Enceinte centrale (1)

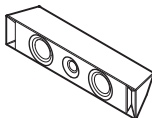

- Subwoofer (1)

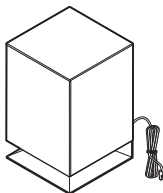

- Cordons d'enceinte (5, rouge/blanc/gris/
bleu/vert)

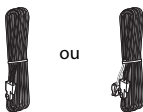

- Supports (pour les enceintes avant
et surround) (4)



- Caches de trous pour vis (4)



- Vis (4)





Guide des pièces et des commandes

Pour plus d'informations, reportez-vous aux pages indiquées entre parenthèses.

Unité principale

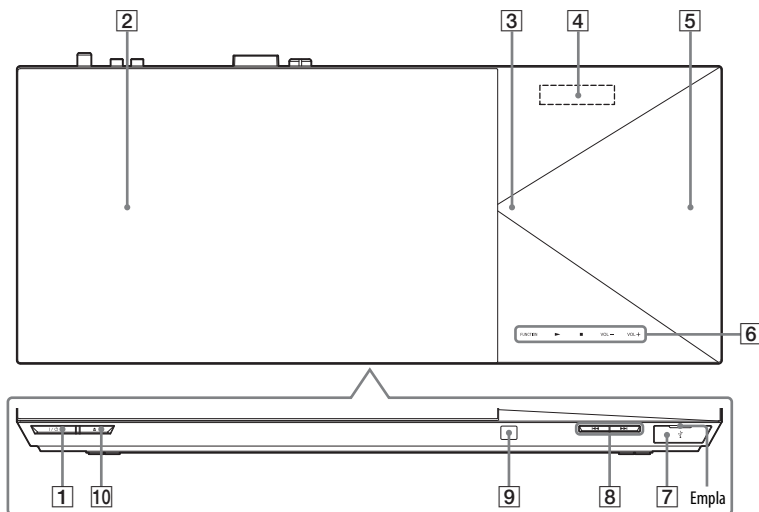
Façade et panneau du dessus



- 1 I/⏻ (marche/veille)**
Permet de mettre l'unité principale sous tension ou en mode veille.
- 2 Couvercle de la platine de disque (page 32)**
- 3 Témoin LED**
Blanc : s'allume lorsque l'unité principale est sous tension.
Bleu (pour l'état *Bluetooth*) :
– le système est prêt pour le jumelage : clignote rapidement
– pendant le jumelage : clignote rapidement
– pendant la connexion : clignote
– connexion établie : reste allumé
- 4 Affichage du panneau du dessus**
- 5  (Repère N) (page 37)**
Positionner l'appareil compatible NFC à proximité de cette indication pour activer la fonction NFC.
- 6 Touches à effleurement/témoins **FUNCTION** (page 30)**
Permet de sélectionner la source de lecture.
▶* (lecture)
■* (arrêt)
VOL +/-
* Maintenez **▶** sur l'unité principale enfoncé pendant plus de 2 secondes et le système lit la démonstration sonore intégrée. Appuyez sur **■** pour arrêter la démonstration.

Remarque

Pendant la démonstration, le niveau du volume peut être plus élevé que celui que vous avez réglé.

7  **(USB) (page 34)**

Insérez l'ongle dans la fente pour ouvrir le couvercle.



8   **(précédent/suivant)****9**  **(capteur de télécommande)****10**  **(ouvrir/fermer)**

À propos des touches à effleurement/témoins

Ces touches fonctionnent lorsque les témoins des touches à effleurement sont allumés.

Vous pouvez allumer/éteindre les témoins en définissant l'option [Éclairage de l'unité principale] (page 64). Lorsque vous réglez [Éclairage de l'unité principale] sur [Auto], les témoins s'éteignent. Dans ce cas, appuyez sur n'importe quelle touche à effleurement. Une fois les témoins allumés, appuyez sur la touche souhaitée.

Si vous appuyez sur une touche pendant que les témoins sont éteints, ces derniers s'allument pendant quelques secondes.

Si vous appuyez de nouveau sur , le témoin  clignote pendant quelques secondes et s'allume en continu pendant la lecture.

Remarque

- Ces touches réagissent lorsque vous les effleurez. N'exercez aucune pression excessive sur ceux-ci.
- Si la touche ne fonctionne pas, relâchez-la et attendez quelques secondes. Ensuite, appuyez de nouveau sur cette touche, votre doigt recouvrant le témoin de la touche.

Témoins de l'affichage du panneau du dessus

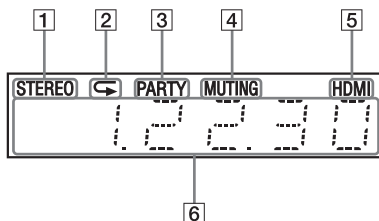

- 1** S'allume lorsque du son stéréo est capté. (Radio uniquement)
- 2** S'allume lorsque la lecture répétée est activée.
- 3** S'allume lorsque le système lit à l'aide de la fonction PARTY STREAMING.
- 4** S'allume lorsque le son est coupé.
- 5** S'allume lorsque la prise HDMI (OUT) est correctement connectée à un équipement conforme à HDCP (High-bandwidth Digital Content Protection) avec entrée HDMI ou DVI (Digital Visual Interface).

- 6** Affiche l'état du système (fréquence radio, etc.).

Lorsque vous appuyez sur DISPLAY, les informations sur le flux/l'état de décodage s'affichent si la fonction est réglée sur « TV ».

Selon le flux ou l'élément décodé, il se peut que les informations sur le flux/l'état de décodage ne s'affichent pas.

Remarque

Quand [Éclairage de l'unité principale] est réglé sur [Auto] dans [Réglages Système], l'affichage du panneau du dessus s'éteint si vous n'utilisez pas l'unité principale pendant 10 secondes environ.

Panneau arrière

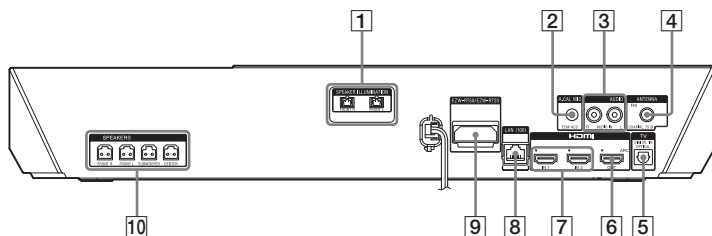

- | | |
|--|---|
| <ul style="list-style-type: none"> 1 Bornes SPEAKER ILLUMINATION (BDV-N9100WL/BDV-N7100WL uniquement) (page 21) 2 Prise A.CAL MIC (pages 29, 49) 3 Prises AUDIO (AUDIO IN L/R) (page 23) 4 Prise ANTENNA (FM COAXIAL 75 Ω) (page 25) 5 Prise TV (DIGITAL IN OPTICAL) (page 22) | <ul style="list-style-type: none"> 6 Prise HDMI (OUT) (page 22) 7 Prises HDMI (IN 1/IN 2) (page 23) 8 Borne LAN (100) (page 25) 9 Emplacement pour émetteur-récepteur sans fil (page 27) 10 Prises SPEAKERS (page 20) |
|--|---|

Amplificateur surround

Façade

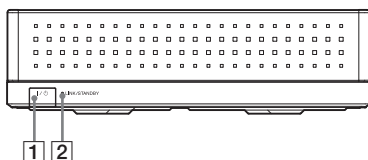

- 1 **I/O (activité/veille)**
- 2 **Témoin LINK/STANDBY (page 28)**
Vous pouvez contrôler l'état de la transmission sans fil entre l'unité principale et l'amplificateur surround.
- 3 **Émetteur-récepteur sans fil Emplacement (EZW-RT50)**

Panneau arrière

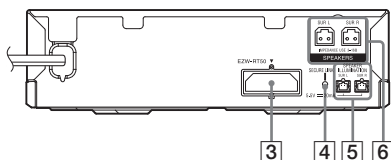

- 4 **Touche SECURE LINK (page 56)**
Permet de lancer la fonction Secure Link.
- 5 **Bornes SPEAKER ILLUMINATION (BDV-N9100WL/BDV-N7100WL uniquement) (page 21)**
- 6 **Prises SPEAKERS**

Télécommande

Seules les touches liées à l'utilisation du système sont décrites ci-dessous. Voir « Commande de votre téléviseur ou d'un autre équipement avec la télécommande fournie » (page 52) pour de plus amples informations sur les touches permettant d'utiliser l'équipement connecté.

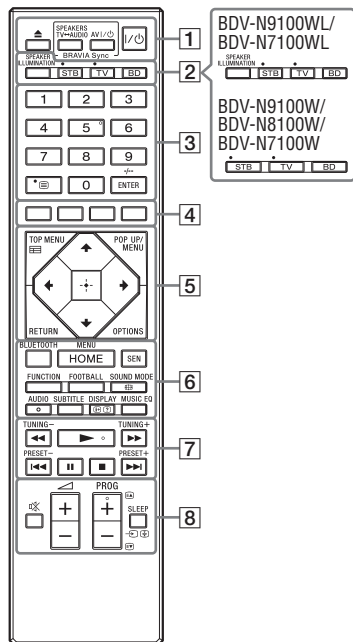

- Les touches 5, AUDIO, ► et PROG + possèdent un point tactile. Utilisez le point tactile comme repère lorsque vous employez la télécommande.
- Les touches imprimées en jaune sont activées après l'activation de la touche de mode d'utilisation TV ou STB.

1 ▲ (ouvrir/fermer)

Ouvrir ou fermer le couvercle de la platine de disque.

SPEAKERS TV ↔ AUDIO

Permet de spécifier si le son de la téléviseur est reproduit par les enceintes du système ou du téléviseur. Cette fonction n'est disponible que si [Commande pour HDMI] est réglé sur [Allumé] (page 64).

AV I/O (activé/veille) (page 52)

Permet de mettre le téléviseur ou un autre équipement sous tension ou en mode veille.

I/O (activé/veille) (pages 29, 46)

Permet de mettre le système sous tension ou en mode veille.

2 SPEAKER ILLUMINATION (page 51)

Permet d'allumer ou d'éteindre le système d'éclairage des enceintes.

Touches de mode d'utilisation (page 52)

Permet de modifier l'équipement contrôlé par la télécommande.

STB : pour utiliser un décodeur, un récepteur satellite numérique, un récepteur vidéo numérique, etc.

TV : pour utiliser un téléviseur.

BD : pour utiliser ce système.

3 Touches numériques (pages 46, 52)

Permettent de saisir les numéros de titre/chapitre, les numéros de stations préréglées, etc.

ENTER

Permet de saisir l'élément sélectionné.

4 Touches de couleur

Touches de raccourci permettant de sélectionner des éléments dans certains menus de BD (peuvent également être utilisées pour des opérations interactives Java sur des BD).

5 TOP MENU

Permet d'ouvrir ou de fermer le menu principal du BD ou DVD.

POP UP/MENU

Permet d'ouvrir ou de fermer le menu contextuel du BD-ROM ou le menu du DVD.

OPTIONS (pages 31, 42, 55)

Permet d'afficher le menu d'options sur l'écran TV ou sur l'affichage du panneau du dessus. (L'emplacement varie selon la fonction sélectionnée.)

RETURN

Permet de revenir à l'affichage précédent.



Permet de déplacer la surbrillance vers un élément affiché.



Permet de saisir l'élément sélectionné.

6 BLUETOOTH (pages 35, 36)

Permet de sélectionner la fonction « BT ». Quand le témoin LED bleu s'éteint pendant que la fonction « BT » est active, appuyez pour démarrer le jumelage ou vous connecter à un appareil *Bluetooth* jumelé.

HOME (pages 30, 49, 57)

Permet d'accéder au menu d'accueil du système ou de le quitter.

SEN

Permet d'accéder au service en ligne « Sony Entertainment Network™ ».

FUNCTION (page 30)

Permet de sélectionner la source de lecture.

Définissez [Réglages de l'entrée externe] (page 65) pour ignorer les entrées non utilisées lors de la sélection d'une fonction.

FOOTBALL (page 32)

Permet de produire un son optimisé pour regarder les matches de football à la télévision.

SOUND MODE (page 31)

Permet de sélectionner le mode son.

AUDIO (page 44)

Permet de sélectionner le format audio/la plage.

SUBTITLE

Permet de sélectionner la langue des sous-titres lorsque des sous-titres multilingues sont enregistrés sur un BD-ROM/DVD VIDEO.

DISPLAY (pages 34, 39, 46, 54)

Permet d'afficher sur l'écran TV les informations relatives à la lecture et à la navigation sur le Web.

Permet d'afficher la station de radio préréglée, la fréquence, etc., sur l'affichage du panneau du dessus.

MUSIC EQ (page 31)

Permet de sélectionner l'égaliseur préprogrammé lors de l'écoute de musique.

7 Touches de commande de la lecture

Voir « Lecture » (page 32).

◀◀/▶▶ (lecture rapide/lecture au ralenti/arrêt sur image)

Avance/retour rapide pendant la lecture. À chaque pression de cette touche, la vitesse de recherche change.

Permet d'activer la lecture au ralenti lorsque vous appuyez sur cette touche pendant plus d'une seconde en mode de pause.

Permet d'afficher une image à la fois lorsque vous appuyez sur cette touche en mode de pause.

Remarque

Le retour au ralenti et le retour image par image ne sont pas disponibles pendant la lecture des Blu-ray Disc 3D.

◀◀/▶▶| (précédent/suivant)

Permet de sélectionner le chapitre, le morceau ou le fichier précédent/suivant.

▶ (lecture)

Permet de démarrer ou de redémarrer la lecture (reprise de la lecture).

Permet d'activer la lecture en une touche (page 47) lorsque le système est sous tension et que la fonction « BD/DVD » est sélectionnée.

|| (pause)

Permet de suspendre ou de redémarrer la lecture.

■ (arrêt)

Permet d'arrêter la lecture et de mémoriser le point d'arrêt (point de reprise). Le point de reprise d'un titre ou d'une plage est le dernier point lu ou la dernière photo d'un dossier de photos. Permet d'arrêter la démonstration sonore intégrée.

Touches de commande de la radio

Voir « Tuner » (page 45).

TUNING +/-

PRESET +/-

8 (silencieux)

Permet de désactiver temporairement le son.

(volume) +/-

Permet de régler le volume.

SLEEP (page 51)

Permet d'activer la mise en veille programmable.

Préparatifs

Étape 1 : Installation des enceintes

Installez les enceintes en vous reportant à l'illustration ci-dessous.

- (A) Enceinte avant gauche (L)
- (B) Enceinte avant droite (R)
- (C) Enceinte centrale
- (D) Enceinte surround gauche (L)
- (E) Enceinte surround droite (R)
- (F) Subwoofer
- (G) TV

Installation des enceintes surround à l'arrière (Config. enceinte : [Standard])

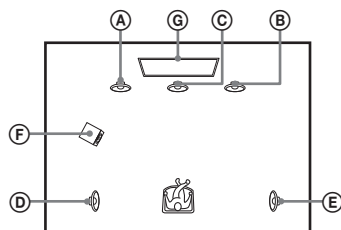

Installation de toutes les enceintes à l'avant (Config. enceinte : [Toutes à l'avant])

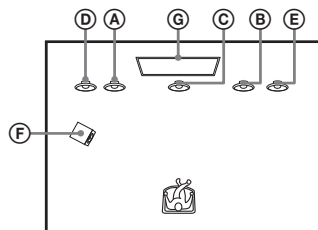

Remarque

- Veillez à sélectionner le réglage de la configuration des enceintes (page 49) en fonction de la disposition des enceintes.
- Faites attention lors de la mise en place des enceintes et/ou des supports d'enceintes fixés aux enceintes si le plancher est traité (ciré, encaustiqué, poli, etc.), car cela peut provoquer une décoloration ou des taches.
- Ne vous appuyez pas contre les enceintes et ne vous y accrochez pas, car elles risqueraient alors de tomber.
- Les enceintes de cet appareil ne sont pas protégées contre les interférences magnétiques. Cela peut engendrer des différences au niveau des couleurs lorsqu'elles se trouvent à proximité d'un projecteur ou d'un téléviseur à écran cathodique.

Conseil

- Afin d'émettre le son de manière plus efficace lorsque le réglage [Toutes à l'avant] est sélectionné, nous vous recommandons de rapprocher vos enceintes avant et surround les unes des autres.
- Vous pouvez fixer les enceintes au mur. Pour plus d'informations, reportez-vous au « Guide d'installation des enceintes » fourni.

Étape 2 : Raccordement du système

Ne raccordez pas le cordon d'alimentation de l'unité principale à une prise murale avant d'avoir effectué tous les autres raccordements.

Pour assembler les enceintes, reportez-vous au « Guide d'installation des enceintes » fourni.

Remarque

Lorsque vous connectez un autre équipement équipé d'un réglage du volume, réduisez le volume de ce dernier jusqu'à un niveau où le son n'est pas déformé.

Raccordement des enceintes

Raccordez les cordons d'enceinte aux prises SPEAKERS de couleur correspondante sur l'unité principale et l'amplificateur surround. Lors du raccordement à l'unité principale et à l'amplificateur surround, insérez le connecteur jusqu'à ce qu'il émette un déclic.

Vers l'unité principale

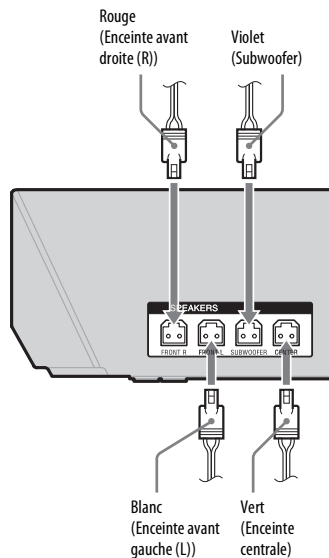

Vers l'amplificateur surround

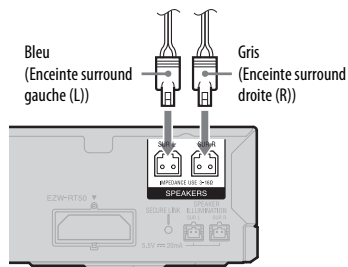

Vers l'amplificateur surround

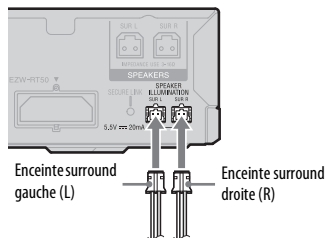

Pour raccorder la borne SPEAKER ILLUMINATION (BDV-N9100WL/BDV-N7100WL uniquement)

Raccordez le connecteur d'éclairage d'enceintes (raccordé au cordon d'enceinte) à l'unité principale et à l'amplificateur surround afin de pouvoir profiter de l'effet d'éclairage sur vos enceintes.

Pour profiter de l'éclairage des enceintes, assemblez les enceintes colonne. (BDV-N9100WL uniquement)

Vers l'unité principale

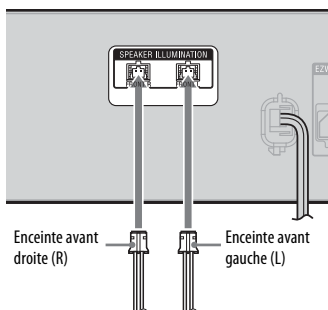

Raccordement du téléviseur

Selon les prises d'entrée disponibles sur votre téléviseur, sélectionnez l'une des méthodes de connexion suivantes.

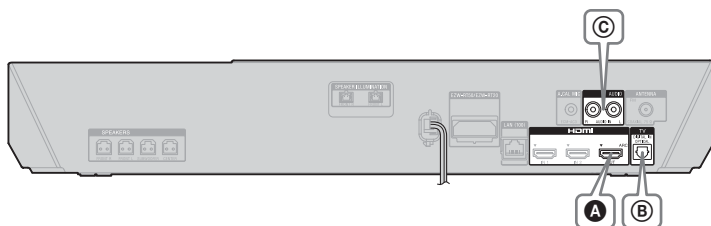

Connexion vidéo

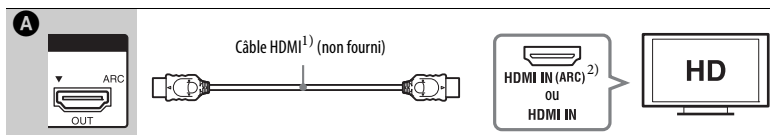

1) Câble HDMI haut débit

2) Si la prise HDMI IN de votre téléviseur est compatible avec la fonction ARC (Audio Return Channel), la connexion à l'aide d'un câble HDMI peut également envoyer un signal audio numérique provenant du téléviseur. Pour régler la fonction ARC, reportez-vous à la section [Audio Return Channel] (page 64).

Raccordements audio

Si vous ne raccordez pas le système à la prise HDMI du téléviseur compatible avec la fonction ARC, vous pouvez raccorder l'audio de façon à écouter le son du téléviseur via les enceintes du système.

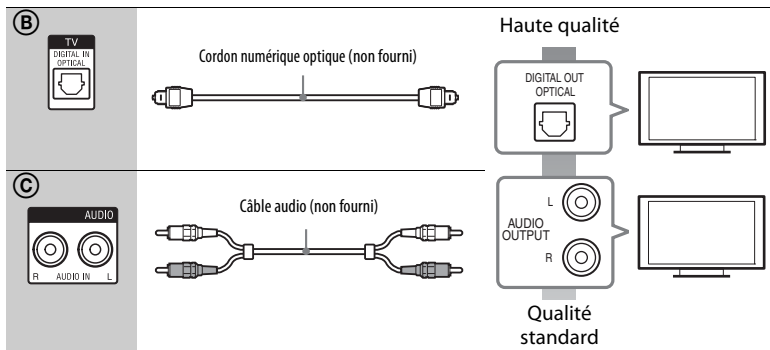

Raccordement de l'autre équipement (décodeur, etc.)

Connectez le système, le téléviseur et l'autre équipement de la manière suivante.

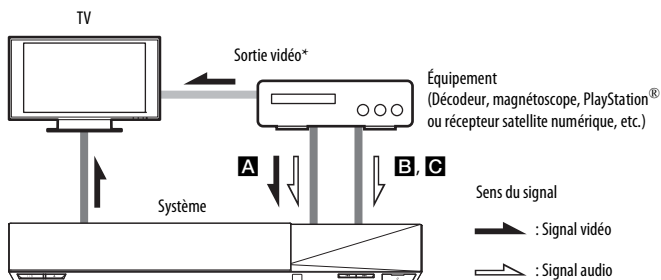

* Cette connexion est superflue pour la connexion **A** (connexion HDMI).

Selon le type de prise de l'équipement, sélectionnez l'une des méthodes de connexion suivantes.

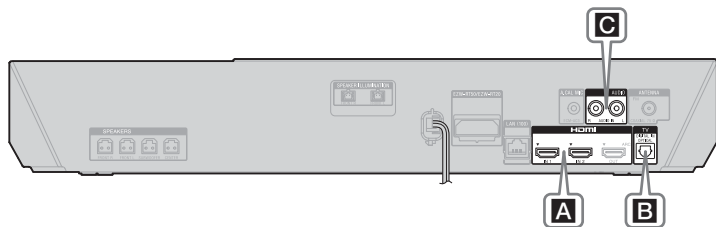

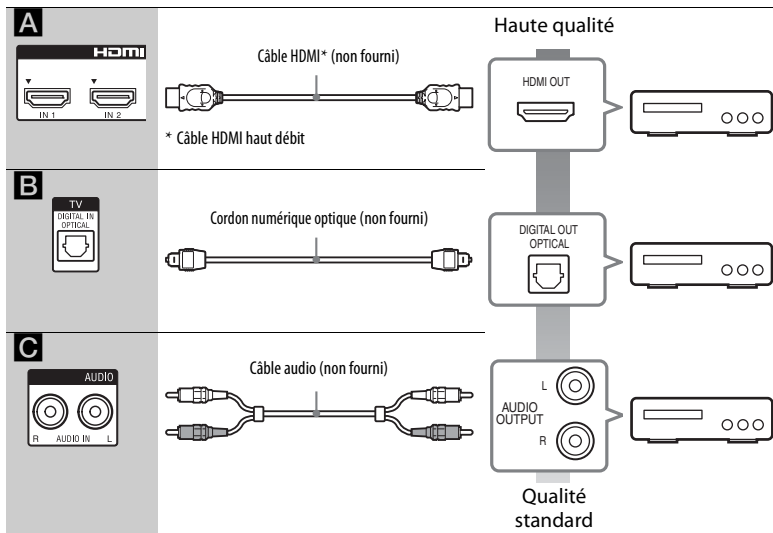

Lorsque vous établissez la connexion **A**

Cette connexion peut envoyer à la fois des signaux audio et vidéo.

Remarque

- Les signaux vidéo provenant des prises HDMI (IN 1/2) sont émis vers la prise HDMI (OUT) uniquement lorsque la fonction « HDMI1 » ou « HDMI2 » est sélectionnée.
- Pour envoyer un signal audio provenant des prises HDMI (IN 1/2) à la prise HDMI (OUT), il peut se révéler nécessaire de modifier le réglage de sortie audio. Pour plus de détails, reportez-vous à [Sortie audio] dans [Réglages Audio] (page 61).
- Vous pouvez modifier l'entrée audio d'un équipement connecté à la prise HDMI (IN 1) afin d'utiliser la prise TV (DIGITAL IN OPTICAL). Pour plus de détails, reportez-vous à [Mode d'entrée audio HDMI1] dans [Réglages HDMI] (page 64). (Modèles d'Europe uniquement.)

Lorsque vous effectuez une connexion **B, C**

Raccordez le système de sorte que les signaux vidéo provenant du système et de l'autre équipement soient envoyés au téléviseur et que les signaux audio provenant de l'équipement soient envoyés au système comme suit.

Remarque

- Si vous voulez effectuer l'une des connexions ci-dessus, réglez [Commande pour HDMI] dans [Réglages HDMI] de [Réglages Système] sur [Non] (page 64).
- Vous pouvez écouter le son de l'équipement en sélectionnant la fonction « AUDIO » pour la connexion **C**.

Raccordement de l'antenne

Arrière de l'unité principale

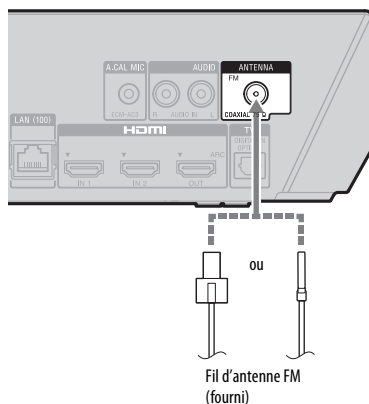

Remarque

- Veillez à déplier complètement le fil d'antenne FM.
- Après avoir raccordé le fil d'antenne FM, maintenez-le aussi horizontal que possible.

Conseil

Si la réception FM est mauvaise, utilisez un câble coaxial de 75 ohms (non fourni) pour raccorder l'unité principale à une antenne FM extérieure.

Étape 3 : Préparation de la connexion au réseau

Conseil

Pour connecter le système à votre réseau, exécutez [Réglages réseau faciles]. Pour plus de détails, reportez-vous à la section « Étape 5 : Exécution du réglage facile » (page 29).

Sélectionnez la méthode en fonction de votre environnement LAN (Local Area Network).

- Si vous utilisez un LAN sans fil
Le système dispose d'une fonction Wi-Fi intégrée et vous pouvez le connecter au réseau en définissant les réglages réseau.
- Si vous utilisez un réseau différent d'un LAN sans fil

Utilisez un câble LAN pour le raccordement à la borne LAN (100) de l'unité principale.

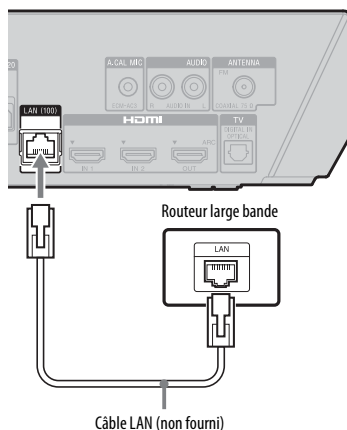

Conseil

Il est recommandé d'utiliser un câble d'interface blindé (câble LAN) droit ou croisé.

Avant de procéder aux réglages réseau

Lorsque votre routeur LAN sans fil (point d'accès) est compatible WPS (Wi-Fi Protected Setup), vous pouvez facilement définir les réglages réseau au moyen de la touche WPS.

Dans le cas contraire, vérifiez les informations suivantes au préalable et consignez-les dans l'espace prévu à cet effet ci-dessous.

- Nom réseau (SSID*) qui identifie votre réseau**.

- Clé de sécurité (clé WEP, clé WPA)** si un paramètre de sécurité est défini sur votre réseau sans fil.

* Le nom SSID (Service Set Identifier) identifie un réseau sans fil spécifique.

** Vous devez vérifier les réglages de votre routeur LAN sans fil pour obtenir les informations relatives au SSID et à la clé de sécurité.

Pour plus de détails,

– consultez le site Web suivant :

Clients en Europe et en Russie :

<http://support.sony-europe.com/>

Clients des autres pays/régions :

<http://www.sony-asia.com/section/support>

– reportez-vous au mode d'emploi fourni avec le routeur LAN sans fil

– consultez le fabricant du routeur LAN sans fil.

À propos de la sécurité du LAN sans fil

Comme la communication via la fonction LAN sans fil est établie par le biais des ondes radio, le signal sans fil est susceptible d'être intercepté. Pour protéger la communication sans fil, ce système prend en charge différentes fonctions de sécurité. Veillez à configurer correctement les réglages de sécurité en fonction de votre environnement réseau.

■ Aucune sécurité

Bien qu'il soit possible d'effectuer aisément des réglages, n'importe qui peut intercepter les communications sans fil ou s'introduire sur votre réseau sans fil, même s'il ne dispose pas d'outils sophistiqués. N'oubliez pas qu'il existe un risque d'accès non autorisé ou d'interception de données.

■ WEP

Le protocole WEP sécurise les communications afin d'empêcher des tiers d'intercepter les communications ou de s'introduire sur votre réseau sans fil.

Le protocole WEP est une technologie de sécurité d'ancienne génération qui permet la connexion d'appareils plus anciens, ne prenant pas en charge TKIP/AES.

■ WPA-PSK (TKIP), WPA2-PSK (TKIP)

Le protocole TKIP est une technologie de sécurité développée pour remédier aux défauts de la technologie WEP.

Le protocole TKIP assure un niveau de sécurité supérieur au protocole WEP.

■ WPA-PSK (AES), WPA2-PSK (AES)

Le protocole AES est une technologie de sécurité qui utilise une méthode de sécurité avancée distincte des protocoles WEP et TKIP. Le protocole AES assure un niveau de sécurité supérieur au protocole WEP ou TKIP.

Étape 4 : Configuration du système sans fil

L'unité principale transmet le son à l'amplificateur surround qui est raccordé aux enceintes surround. Pour activer la transmission sans fil, exécutez les étapes suivantes.

1 Insérez l'émetteur-récepteur sans fil dans l'unité principale.

Panneau arrière de l'unité principale

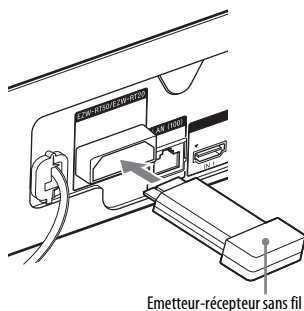

2 Insérez l'émetteur-récepteur sans fil dans l'amplificateur surround.

Panneau arrière de l'amplificateur surround

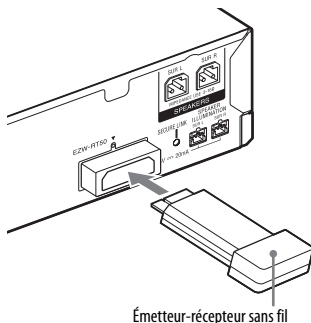

3 Raccordez le cordon d'alimentation de l'unité principale.

Avant de raccorder le cordon d'alimentation, vérifiez que tous les raccordements effectués à l'« Étape 2 : Raccordement du système » (page 20) sont corrects.

4 Appuyez sur I/⏻ pour mettre le système sous tension.

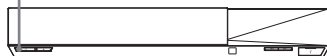

5 Raccordez le cordon d'alimentation de l'amplificateur surround.

Témoin LINK/STANDBY

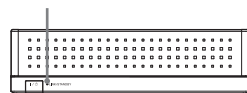

Une fois la transmission sans fil activée, le témoin LINK/STANDBY vire au vert.

Si le témoin LINK/STANDBY ne s'allume pas, reportez-vous à la section « Son sans fil » (page 73).

A propos du témoin LINK/STANDBY

Le témoin LINK/STANDBY indique comme suit l'état de la transmission sans fil.

Témoin	Etat
Vire au vert.	Le système est sous tension, la transmission sans fil est activée et les signaux surround sont captés.
Vire à l'orange.	Le système est sous tension, la transmission sans fil est activée avec la fonction Secure Link et les signaux surround sont captés.
Clignote lentement en vert ou en orange.	La transmission sans fil est désactivée.
Vire au rouge.	L'amplificateur surround est en mode veille alors que le système est également en mode veille ou que la transmission sans fil est désactivée.
Eteint.	L'amplificateur surround est hors tension.
Clignote rapidement en vert.	L'émetteur-récepteur sans fil n'est pas correctement inséré dans l'emplacement pour émetteur-récepteur sans fil.
Clignote en rouge.	La protection de l'amplificateur surround est active.

A propos du mode veille

L'amplificateur surround passe automatiquement en mode veille lorsque l'unité principale est en mode veille ou que la transmission sans fil est désactivée.

L'amplificateur surround se met automatiquement sous tension lorsque l'unité principale est sous tension et que la transmission sans fil est activée.

Pour spécifier la connexion sans fil

Si vous utilisez plusieurs produits sans fil ou si vos voisins utilisent des produits sans fil, des interférences peuvent se produire. Pour les éviter, vous pouvez spécifier la connexion sans fil pour qu'elle relie l'unité principale à l'amplificateur surround (fonction Secure Link). Pour plus de détails, reportez-vous à la section « Autres réglages du système sans fil » (page 56).

Étape 5 : Exécution du réglage facile

Avant d'exécuter l'étape 5

Pour réaliser les réglages de base et réseau du système, procédez de la manière suivante.

Les éléments affichés varient en fonction de la région.

- 1 Insérez deux piles R03 (AAA) (fournies) en faisant correspondre les pôles + et - des piles avec les signes représentés à l'intérieur du compartiment.**

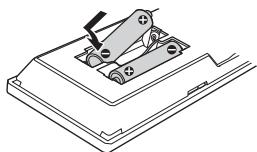

- 2 Allumez le téléviseur.**
- 3 Connectez le micro d'étalonnage à la prise A.CAL MIC du panneau arrière.**

Placez le micro d'étalonnage à hauteur d'oreille à l'aide, par exemple, d'un trépied (non fourni). Le micro d'étalonnage doit être dirigé vers l'écran TV. La face avant de chaque enceinte doit être dirigée vers le micro d'étalonnage et il ne doit y avoir aucun obstacle entre eux.

- 4 Appuyez sur I/O pour mettre le système sous tension.**

- 5 Commutez le sélecteur d'entrée du téléviseur afin que le signal provenant du système apparaisse sur l'écran TV.**

L'écran [Réglage initial facile] permettant de sélectionner la langue OSD apparaît.

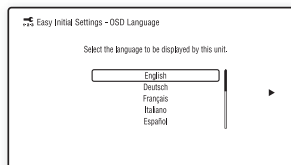

- 6 Exécutez [Réglage initial facile]. Suivez les instructions qui s'affichent à l'écran pour définir les réglages de base à l'aide des touches $\leftarrow/\uparrow/\downarrow/\rightarrow$ et + .**

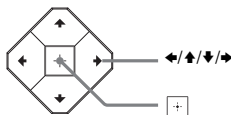

Pour plus de détails concernant [Étalonnage automatique], reportez-vous à la section « Étalonnage automatique des réglages d'enceintes appropriés » (page 48).



- 7 Après avoir exécuté [Réglage initial facile], appuyez sur \uparrow/\downarrow pour sélectionner [Réglages réseau faciles], puis appuyez sur + .**

L'écran [Réglages réseau faciles] apparaît.

- 8 Suivez les instructions qui s'affichent à l'écran pour définir les réglages réseau à l'aide des touches $\leftarrow/\uparrow/\downarrow/\rightarrow$ et + .**

Si le système ne peut pas se connecter au réseau, reportez-vous à la section « Connexion réseau » (page 76) ou « Connexion LAN sans fil » (page 76).

Pour rappeler l'affichage [Réglages réseau faciles].

- Appuyez sur HOME.
Le menu d'accueil apparaît sur l'écran TV.
- Appuyez sur ◀/▶ pour sélectionner  [Config.].
- Appuyez sur ▲/▼ pour sélectionner [Réglages réseau faciles], puis appuyez sur .

Étape 6 : Sélection de la source de lecture

Appuyez plusieurs fois sur **FUNCTION** jusqu'à ce que la fonction souhaitée apparaisse sur l'affichage du panneau du dessus.

Lorsque vous appuyez une fois sur la touche **FUNCTION**, la fonction actuelle s'affiche au niveau de l'affichage du panneau du dessus. Chaque fois que vous appuyez sur la touche **FUNCTION**, la fonction change comme suit.

« BD/DVD » → « USB » → « FM » →
« HDMI1 » → « HDMI2 » → « TV » →
« BT » → « AUDIO »

Fonction et source de lecture

« BD/DVD »

Disque ou périphérique réseau dont le système doit lire le contenu

« USB »

Périphérique USB connecté au port  (USB) (page 13)

« FM »

Radio FM (page 45)

« HDMI1 »/« HDMI2 »

Équipement connecté à la prise HDMI (IN 1) ou HDMI (IN 2) (page 23)

Fonction et source de lecture

« TV »

Équipement (téléviseur ou autre) connecté à la prise TV (DIGITAL IN OPTICAL) ou téléviseur compatible avec la fonction Audio Return Channel connectée à la prise HDMI (OUT) (page 22)

« BT »

Contenu audio d'un appareil *Bluetooth*

« AUDIO »

Équipement connecté aux prises AUDIO (AUDIO IN L/R) (page 23)

Conseil

- Vous pouvez modifier certaines fonctions sur l'écran TV en appuyant sur les touches **FUNCTION**, ▲/▼ et .
- Vous pouvez également appuyer sur la touche **BLUETOOTH** de la télécommande pour sélectionner la fonction « BT ».

Étape 7 : Reproduction du son surround

Lorsque vous avez terminé la procédure ci-dessus et lancé la lecture, vous pouvez aisément profiter des modes de son préprogrammés adaptés à différents types de sources audio. Ces modes préprogrammés vous permettent de découvrir chez vous une acoustique exaltante et puissante.

Sélection du mode son

Appuyez plusieurs fois sur SOUND MODE pendant la lecture jusqu'à ce que le mode souhaité apparaisse sur l'affichage du panneau du dessus ou sur l'écran TV.

Auto

Le système sélectionne automatiquement le mode [Movie] ou [Music] en vue de reproduire l'effet sonore adapté au disque ou au flux sonore.

- Source à 2 canaux : Le système simule un son surround provenant de sources 2 canaux et reproduit le son à partir des enceintes 5.1 canaux.
- Source multicanal : Le système reproduit le son par l'entremise des enceintes, exactement comme il a été enregistré.

Movie

Le système reproduit le son optimisé qui convient au visionnage des films.

Music

Le système reproduit le son optimisé qui convient à l'écoute de la musique.

Digital Music Enhancer

[Digital Music]

Le système reproduit un son compressé amélioré.

3D Surround

[3D Surround] est un algorithme propre à Sony qui offre une expérience audio 3D alliant profondeur et présence grâce à la création d'un champ acoustique virtuel proche des oreilles du spectateur.

Berlin Philharmonic Hall

[Philharmonic Hall]

Le système reproduit les caractéristiques sonores du philharmonique de Berlin pour permettre l'écoute d'une source stéréo à deux canaux, comme par exemple un CD.

Night

Cette fonction, qui réduit les sons excessifs et favorise un dialogue clair, permet de visionner des films en soirée.

Demo Sound

Le système reproduit des sons attrayants adaptés à une démonstration.

Conseil

- Si vous réglez le mode son sur [Auto] et écoutez du contenu Internet du philharmonique de Berlin, le système passe automatiquement en mode [Philharmonic Hall] (uniquement dans les zones dans lesquelles ce service est proposé).
- Lorsque la configuration des enceintes est réglée sur [Toutes à l'avant] et que vous lisez une source multicanal, sélectionnez [Auto] ou [3D Surround] pour profiter d'un son surround virtuel.

Pour sélectionner le mode son dans le menu des options

- 1 Appuyez sur OPTIONS et $\blacktriangle/\blacktriangledown$ pour sélectionner [Sound Mode], puis appuyez sur $\boxed{+}$.
- 2 Appuyez sur $\blacktriangle/\blacktriangledown$ pour sélectionner le mode son, puis sur $\boxed{+}$.

Pour sélectionner l'égaliseur de musique préprogrammé

Appuyez plusieurs fois sur MUSIC EQ pendant la lecture

Vous pouvez sélectionner le son le mieux adapté à vos préférences.

Chaque fois que vous appuyez sur cette touche, le réglage change dans l'ordre suivant : [Standard] → [Rock] → [Hiphop] → [Electronica]

Vous pouvez aussi sélectionner l'égaliseur de musique à l'aide du menu des options en mode son [Music].

Remarque

Le mode son peut être sélectionné uniquement lorsque [Effet sonore] est réglé sur [Sound Mode activé] (page 61). Lorsque [Effet sonore] est réglé sur un paramètre autre que [Sound Mode activé], le réglage du mode son ne s'applique pas.

Conseil

Pour profiter des sources à 2 canaux, par exemple un CD en sortie multicanal, nous vous recommandons de sélectionner [Auto].

Sélection du mode football

Appuyez sur FOOTBALL pendant que vous regardez un match de football.

Lorsque vous regardez la retransmission d'un match de football, vous pouvez vous sentir réellement au cœur du stade.

- [Football : Narration Oui] : Vous pouvez vous sentir au milieu des supporters dans un stade de football grâce à son amélioré des encouragements provenant du stade.
- [Football : Narration Non] : Vous pouvez vous sentir encore davantage au milieu des supporters dans un stade de football en minimisant le niveau de volume des commentaires en plus de l'amélioration des encouragements provenant du stade.
- [Football Non] : Le mode football est désactivé.

Remarque

- Nous vous recommandons de sélectionner le mode football lorsque vous regardez un match de foot.
- Si vous entendez des sons inhabituels dans le contenu lorsque [Football : Narration Non] est sélectionné, [Football : Narration Oui] est alors recommandé.
- Le mode football est désactivé quand vous mettez le système hors tension.
- Cette fonctionnalité ne prend pas en charge le son mono.

Conseil

- Vous pouvez aussi sélectionner le mode football à partir du menu des options.
- Si le flux audio 5.1 canaux est disponible, nous vous recommandons de le sélectionner sur votre téléviseur ou votre décodeur.

Lecture

Lecture d'un disque



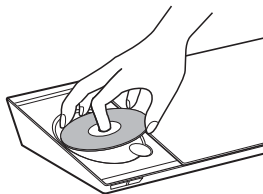

Pour connaître les disques compatibles, reportez-vous à la section « Disques compatibles » (page 77).

- 1 Commutez le sélecteur d'entrée de votre téléviseur afin que le signal provenant du système apparaisse sur l'écran TV.**
- 2 Appuyez sur  et placez un disque sur la platine de disque en vous assurant qu'un dé clic se fait entendre.**



- 3 Appuyez sur  pour fermer le couvercle de platine de disque.**

La lecture commence.

Si la lecture ne commence pas automatiquement, sélectionnez  dans la catégorie  [Vidéo],  [Musique] ou  [Photo], puis appuyez sur .

Utilisation de BONUSVIEW/ BD-LIVE

Certains BD-ROM portant le logo « BD-LIVE* » proposent du contenu supplémentaire et d'autres données pouvant être téléchargés.

* 

1 Connectez le périphérique USB au port (USB) (page 34).

Pour le stockage local, utilisez une mémoire USB de 1 Go minimum.



2 Préparez-vous à utiliser BD-LIVE (BD-LIVE uniquement).

- Connectez le système à un réseau (page 25).
- Réglez [Connexion Internet BD] sur [Autoriser] (page 63).

3 Insérez un BD-ROM avec BONUSVIEW/BD-LIVE.

La méthode de fonctionnement varie selon le disque. Reportez-vous au mode d'emploi du disque.

Conseil

Pour supprimer des données de la mémoire USB, sélectionnez [Supprimer les données BD] dans  [Vidéo] et appuyez sur . Toutes les données enregistrées dans le dossier buda seront supprimées.

Visionnage de disques Blu-ray 3D

Vous pouvez regarder des Blu-ray Disc 3D portant le logo 3D*.



1 Préparez la lecture de Blu-ray Disc 3D.

- Connectez le système à votre Téléviseur compatible 3D à l'aide d'un câble HDMI haut débit (page 22).
- Réglez [Réglage de sortie 3D] et [Réglage taille d'écran TV pour 3D] dans [Réglages Écran] (page 59).

2 Insérez un Blu-ray Disc 3D.

La méthode de fonctionnement varie selon le disque. Reportez-vous au mode d'emploi fourni avec le disque.

Conseil

Reportez-vous au mode d'emploi de votre téléviseur compatible 3D.

Affichage des informations de lecture

Vous pouvez également vérifier les informations de lecture, etc. en appuyant sur DISPLAY.

Les informations affichées diffèrent selon le type de disque et l'état du système.

Exemple : lors de la lecture d'un BD-ROM

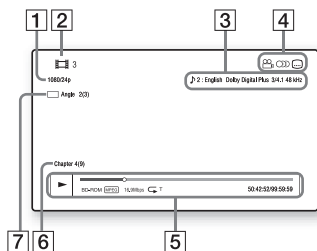

- 1 Résolution de sortie/fréquence vidéo
- 2 Numéro ou nom du titre
- 3 Paramètre de son actuellement sélectionné
- 4 Fonctions disponibles (📐 angle, 🎧 son, ⋮ sous-titres)
- 5 Informations de lecture
Affiche le mode de lecture, la barre d'état de lecture, le type de disque, le codec vidéo, le débit binaire, le type de répétition, la durée écoulée et la durée de lecture totale
- 6 Numéro du chapitre
- 7 Angle actuellement sélectionné

Lecture à partir d'un périphérique USB

Vous pouvez lire les fichiers vidéo/audio/photo d'un périphérique USB connecté. Pour connaître les types de fichiers compatibles, reportez-vous à la section « Types de fichiers compatibles » (page 78).

1 Connectez le périphérique USB au port (USB).

Avant de procéder à la connexion, reportez-vous au mode d'emploi du périphérique USB.

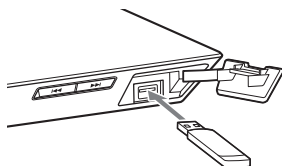

2 Appuyez sur HOME.

Le menu d'accueil apparaît sur l'écran TV.

3 Appuyez sur / pour sélectionner [Vidéo], [Musique] ou [Photo].

4 Appuyez sur / pour sélectionner [Périphérique USB], puis appuyez sur .

Remarque

Ne retirez pas le périphérique USB en cours d'utilisation. Pour éviter toute altération des données contenues sur le périphérique USB et éviter d'endommager le périphérique USB, mettez le système hors tension avant de procéder à la connexion ou au retrait du périphérique USB.

Lecture de musique à partir d'un appareil *Bluetooth*

À propos de la technologie sans fil *Bluetooth*

Bluetooth est une technologie sans fil de courte portée qui permet la communication sans fil de données entre des appareils numériques. La technologie sans fil *Bluetooth* opère dans un rayon d'environ 10 mètres.

Contrairement à la connexion USB, il n'est pas nécessaire d'utiliser des fils pour se connecter, pas plus que de placer les appareils face à face comme c'est le cas avec la technologie sans fil à infrarouge.

La technologie sans fil *Bluetooth* est une norme internationale prise en charge par des milliers de sociétés. Ces sociétés fabriquent des produits qui répondent à la norme internationale.

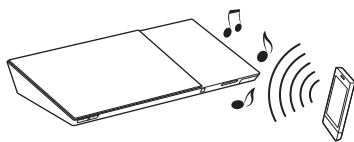

Version et profils *Bluetooth* pris en charge

Un profil est un ensemble standard de fonctionnalités communes à divers produits *Bluetooth*. Ce système prend en charge la version et les profils *Bluetooth* suivants.

Version *Bluetooth* prise en charge :

Spécification *Bluetooth* version 3.0

Profils *Bluetooth* pris en charge :

A2DP 1.2 (Advanced Audio Distribution Profile)

AVRCP 1.3 (Audio Video Remote Control Profile)

Remarque



- Pour utiliser la fonction *Bluetooth*, l'appareil *Bluetooth* à connecter doit prendre en charge le même profil que ce système. Même si l'appareil prend en charge le même profil, les fonctions peuvent varier selon les spécifications de l'appareil *Bluetooth*.
- Du fait des caractéristiques de la technologie sans fil *Bluetooth*, la lecture audio sur ce système peut être retardée par rapport à celle de l'appareil *Bluetooth*.

Jumelage de ce système avec un appareil *Bluetooth*

Le jumelage n'est autre que l'enregistrement préalable des appareils *Bluetooth* les uns auprès des autres. Une fois le jumelage effectué, il n'est pas nécessaire de le recommencer.

1 Placez l'appareil *Bluetooth* à 1 mètre de l'unité principale.

2 Appuyez sur **BLUETOOTH**.

Vous pouvez aussi sélectionner  [Bluetooth AUDIO] à partir de  [Entrée] dans le menu d'accueil.

3 Mettez l'appareil *Bluetooth* en mode de jumelage.

Pour plus d'informations sur le réglage de l'appareil *Bluetooth* en mode de jumelage, reportez-vous à son mode d'emploi fourni.

4 Sélectionnez « **BLU-RAY HOME THEATRE SYSTEM** » sur l'affichage de l'appareil *Bluetooth*.

Effectuez cette étape dans les 5 minutes qui suivent, sinon le jumelage sera annulé.

Remarque

Si une clé d'accès est requise sur l'appareil *Bluetooth*, saisissez « 0000 ». La clé d'accès peut s'appeler « Code d'accès », « Code PIN », « Numéro PIN » ou « Mot de passe ».

5 À la fin du jumelage, l'appareil est automatiquement connecté au système.

Le nom de l'appareil apparaît sur l'écran TV.

Remarque

Vous pouvez jumeler jusqu'à 9 appareils *Bluetooth*. Lorsque le 10^e appareil *Bluetooth* est jumelé, le plus ancien appareil connecté est remplacé par le nouveau.

6 Démarrez la lecture sur l'appareil *Bluetooth*.

7 Réglez le volume.

Réglez d'abord le volume de l'appareil *Bluetooth*. Si le niveau du volume demeure insuffisant, réglez le niveau de volume sur l'unité principale.

Pour annuler le jumelage

Appuyez sur HOME ou FUNCTION.

Connexion à un appareil *Bluetooth* à partir de ce système

Vous pouvez vous connecter à un appareil *Bluetooth* à partir de cette unité principale. Vérifiez les éléments suivants avant de lire de la musique :

- La fonction *Bluetooth* de l'appareil *Bluetooth* est activée.
- Le jumelage est terminé (page 35).

1 Appuyez sur BLUETOOTH.

2 Appuyez sur OPTIONS.

Remarque

Pour vous connecter au dernier appareil *Bluetooth* connecté, appuyez sur ►. Ensuite, passez à l'étape 5.

3 Appuyez plusieurs fois sur ▲/▼ pour sélectionner [Liste des appareils], puis appuyez sur [+].

La liste des appareils *Bluetooth* jumelés apparaît.

4 Appuyez plusieurs fois sur ▲/▼ pour sélectionner l'appareil souhaité, puis appuyez sur [+].

5 Appuyez sur ► pour démarrer la lecture.

6 Réglez le volume.

Réglez d'abord le volume de l'appareil *Bluetooth*. Si le niveau du volume demeure insuffisant, réglez le niveau de volume sur l'unité principale.

Remarque

Quand l'unité principale et l'appareil *Bluetooth* sont connectés, vous pouvez commander la lecture en appuyant sur ►, II, ■, ◀◀/▶▶ et ◀◀/▶▶I.

Pour déconnecter l'appareil *Bluetooth*

Appuyez sur HOME, FUNCTION ou RETURN.

Pour supprimer un appareil *Bluetooth* jumelé de la liste des appareils

1 Suivez les étapes 1 à 3 ci-dessus.

2 Appuyez plusieurs fois sur ▲/▼ pour sélectionner l'appareil, puis appuyez sur OPTIONS.

3 Appuyez plusieurs fois sur ▲/▼ pour sélectionner [Supprimer], puis appuyez sur [+].

4 Suivez les instructions qui s'affichent à l'écran pour supprimer l'appareil à l'aide de ◀/▲/▼/▶ et [+].

Remarque

Lorsqu'il est connecté à un appareil *Bluetooth*, ce système ne peut pas être détecté et une connexion ne peut pas être établie à partir d'un autre appareil *Bluetooth*.

Connexion à un smartphone à l'aide de la fonction d'écoute une touche (NFC)

En approchant un smartphone compatible NFC du  de l'unité principale, le jumelage intervient et la connexion *Bluetooth* est automatique.

Smartphones compatibles

Smartphones avec fonction NFC intégrée (Système d'exploitation : Android 2.3.3 – 4.0.x, à l'exclusion d'Android 3.x)

Qu'est-ce que « NFC » ?

NFC (Near Field Communication) est une technologie qui permet la communication sans fil à courte portée entre différents appareils, notamment des téléphones portables et des balises IC. Grâce à la fonction NFC, les communications de données sont considérablement simplifiées puisqu'il suffit de tenir l'appareil près du , d'autres appareils compatibles NFC.

- Téléchargez et installez l'application « NFC Easy Connect ».** « NFC Easy Connect » est une application gratuite pour smartphones Android qui est disponible sur Google Play. Recherchez l'application sur le site à l'aide du mot-clé « NFC Easy Connect » ou accédez directement au site de téléchargement en lisant le code à deux dimensions ci-dessous. Remarquez que « NFC Easy Connect » est gratuit, mais que les communications de données nécessaires au téléchargement sont facturées séparément.

Code à deux dimensions* d'accès direct

* Utilisez une application lecteur de code à deux dimensions.



Remarque

Il est possible que l'application ne soit pas disponible dans certains pays/certaines régions.

- Démarrez l'application « NFC Easy Connect » sur le smartphone.** Assurez-vous que l'écran de l'application est affiché.
- Tenez le smartphone à proximité du  de l'unité principale jusqu'à ce qu'il vibre.**

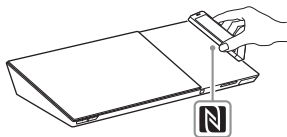

La vibration signale que le smartphone est reconnu par l'unité principale. Quand il a été reconnu par l'unité principale, suivez les instructions affichées sur l'écran du smartphone et terminez la procédure de connexion *Bluetooth*. Une fois la connexion *Bluetooth* établie, le témoin LED bleu du panneau du dessus cesse de clignoter. La durée de lecture apparaît sur l'affichage du panneau du dessus.

Remarque

- Le système peut uniquement reconnaître et se connecter à un seul appareil compatible NFC à la fois.
- L'activation préalable de la fonction NFC peut être nécessaire sur certains smartphones. Pour plus de détails, reportez-vous au mode d'emploi du smartphone.

Conseil

En cas d'échec du jumelage et de la connexion *Bluetooth*, procédez comme suit :

- Redémarrez « NFC Easy Connect » et déplacez lentement le smartphone par-dessus le .
- Retirez l'étui du smartphone si vous utilisez un étui disponible dans le commerce.

Pour écouter de la musique

Démarrez la lecture d'une source audio sur le smartphone. Pour plus de détails sur la lecture, reportez-vous au mode d'emploi de votre smartphone.

Conseil

Si le volume est faible, réglez-le d'abord sur le smartphone. Si le volume reste insuffisant, réglez-le sur l'unité principale.

Pour arrêter la lecture

La lecture s'arrête quand vous exécutez une des actions suivantes :

- Tenez de nouveau le smartphone à proximité du  de l'unité principale.
- Arrêtez le lecteur de musique du smartphone.
- Mettez l'unité principale ou le smartphone hors tension.
- Changez de fonction.
- Désactivez la fonction *Bluetooth* sur le smartphone.

Lecture via un réseau

Utilisation du réseau Sony Entertainment Network (SEN)

Sony Entertainment Network fait office de passerelle, fournissant le contenu Internet sélectionné et une série de divertissements à la demande directement sur votre unité principale.

Conseil

- La lecture de certains contenus Internet exige un enregistrement à l'aide d'un ordinateur. Pour plus de détails, consultez le site Web suivant :
Clients en Europe et en Russie :
<http://support.sony-europe.com/>
Clients des autres pays/régions :
<http://www.sony-asia.com/section/support>
- Il est possible que certains contenus Internet ne soient pas disponibles dans certains pays/régions.

1 Préparez-vous pour Sony Entertainment Network.

Connectez le système à un réseau (page 25).

2 Appuyez sur SEN.

3 Appuyez sur /// pour sélectionner le contenu Internet et une série de divertissements à la demande, puis appuyez sur .

Panneau de commandes de diffusion de vidéos

Le panneau de commandes s'affiche lorsque la lecture du fichier vidéo commence.

Les éléments affichés peuvent varier selon le fournisseur de contenu Internet.

Pour l'afficher à nouveau, appuyez sur DISPLAY.

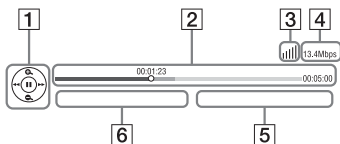

- 1 Affichage de commande
Appuyez sur ◀/▶/⏮/⏭ ou + pour les opérations de lecture.
- 2 Barre d'état de lecture
Barre d'état, curseur indiquant la position actuelle, la durée de lecture et la durée du fichier vidéo
- 3 Indicateur d'état du réseau
 ■■■■ Indique l'intensité du signal d'une connexion sans fil.
 ■■■■ Indique une connexion à fil.
- 4 Vitesse de transmission réseau
- 5 Nom de fichier de la vidéo suivante
- 6 Nom du fichier vidéo actuellement sélectionné

Lecture de fichiers sur un réseau à domicile (DLNA)

Vous pouvez lire les fichiers vidéo/audio/photo enregistrés sur d'autres équipements certifiés DLNA en les connectant à votre réseau à domicile.

Cette unité principale peut être utilisée comme lecteur ou comme Renderer.

- Serveur : permet de stocker et de partager le contenu multimédia numérique
- Lecteur : permet de rechercher et de lire le contenu multimédia numérique provenant de DMS
- Renderer : permet de recevoir et de lire des fichiers provenant du serveur. Il peut être utilisé par un autre équipement (commande)
- Contrôleur : permet de commander l'équipement Renderer

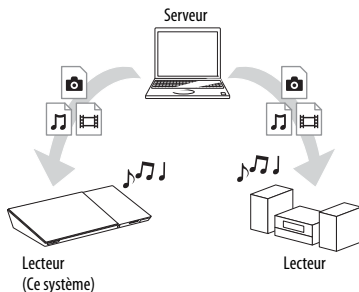

Préparez l'utilisation de la fonction DLNA.

- Connectez le système à un réseau (page 25).
- Préparez un autre équipement certifié DLNA. Pour plus de détails, reportez-vous au mode d'emploi de l'équipement.

Pour lire des fichiers stockés sur un serveur DLNA via le système (Lecteur DLNA)

Sélectionnez l'icône du serveur DLNA à partir de [Vidéo], [Musique] ou [Photo] dans le menu d'accueil, puis sélectionnez le fichier à lire.

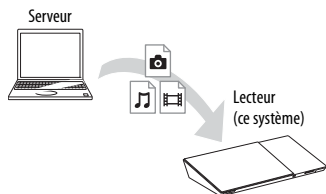

Pour lire des fichiers distants en utilisant le système (Renderer) via une commande DLNA

Vous pouvez utiliser le système avec une commande certifiée DLNA (un téléphone portable, par exemple), lors de la lecture de fichiers stockés sur un serveur DLNA.

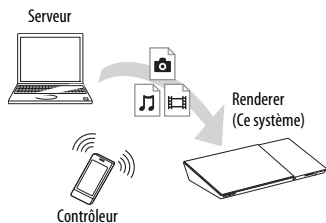

Pour plus de détails sur le fonctionnement, reportez-vous au mode d'emploi de la commande DLNA.

Remarque

N'utilisez pas le système simultanément avec la télécommande fournie et avec une commande DLNA.

Conseil

Le système est compatible avec la fonction « Lire sur » du Lecteur Windows Media® 12 fourni avec Windows 7.

Lecture de la même musique dans différentes pièces (PARTY STREAMING)

Vous pouvez lire la même musique simultanément sur l'ensemble des équipements Sony qui sont compatibles avec la fonction PARTY STREAMING et qui sont connectés à votre réseau à domicile. Le contenu de [Musique] ainsi que les fonctions « FM », « BT » et « AUDIO » peuvent être utilisés avec la fonction PARTY STREAMING.

Il existe deux types d'équipements compatibles PARTY STREAMING.

- Hôte PARTY : lit et envoie des fichiers audio.
- Invité PARTY : lit la musique qu'il reçoit de l'hôte PARTY.



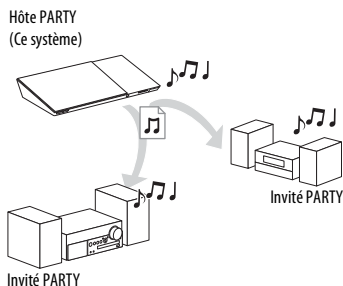

Cette unité principale peut être utilisée comme hôte PARTY et comme invité PARTY.



Préparez-vous pour PARTY STREAMING.

- Connectez le système à un réseau (page 25).
- Connectez l'équipement compatible avec la fonction PARTY STREAMING.



Pour utiliser le système comme hôte PARTY

Sélectionnez un morceau dans  [Musique], une station de radio dans  [Radio],  [AUDIO] ou  [Bluetooth AUDIO] dans  [Entrée], appuyez sur OPTIONS. Ensuite, sélectionnez [Démarrer PARTY] pour démarrer. Pour fermer, appuyez sur OPTIONS, puis sélectionnez [Fermer PARTY].

Remarque

Le système ferme automatiquement PARTY en cas de lecture d'un contenu non compatible avec la fonction PARTY STREAMING.

Pour utiliser le système comme invité PARTY

Sélectionnez  [PARTY] dans  [Musique], puis sélectionnez l'icône de l'appareil hôte PARTY. Pour quitter la PARTY, appuyez sur OPTIONS, puis sélectionnez [Quitter PARTY]. Pour fermer la PARTY, appuyez sur OPTIONS, puis sélectionnez [Fermer PARTY].

Remarque

La vente et la gamme des produits compatibles avec la fonction PARTY STREAMING varient selon la région.

Recherche d'informations sur des fichiers vidéo/audio

Vous pouvez acquérir des informations sur le contenu à l'aide de la technologie Gracenote, ainsi que rechercher des informations associées.

1 Connectez le système à un réseau (page 25).

2 Insérez un disque avec le contenu sur lequel porte votre recherche.

Vous pouvez effectuer une recherche vidéo sur un BD-ROM ou un DVD-ROM, ainsi qu'une recherche audio sur un CD-DA (CD de musique).

3 Appuyez sur pour sélectionner [Vidéo] ou [Musique].

4 Appuyez sur pour sélectionner [Recherche vidéo] ou [Recherche musique].

Les informations sur le contenu (notamment le titre, la distribution, le morceau ou l'artiste) sont affichées ainsi que [Historique de lecture] et [Historique de recherche].

- [Historique de lecture] Permet de dresser la liste des titres de BD-ROM/DVD-ROM/CD-DA (CD de musique) lus précédemment. Sélectionnez un titre afin d'acquérir des informations sur le contenu.
- [Historique de recherche] Permet de dresser la liste des précédentes recherches effectuées via la fonction [Recherche vidéo] ou [Recherche musique].

Pour rechercher d'autres informations associées

Sélectionnez un élément dans les listes et sélectionnez le service de recherche.

Utilisation de TV SideView

TV SideView est une application mobile gratuite pour l'appareil distant (smartphone, etc). En utilisant TV SideView avec ce système, vous pouvez facilement commander le système à partir de votre appareil distant.

Vous pouvez lancer un service ou une application directement à partir de l'appareil distant et visualiser les informations du disque pendant sa lecture. TV SideView peut également faire office de télécommande et de clavier virtuel.

N'oubliez pas d'enregistrer l'appareil TV SideView avant de l'utiliser pour la première fois avec ce système. Suivez les instructions qui s'affichent à l'écran de l'appareil TV SideView pour procéder à son enregistrement.

Remarque

L'enregistrement est uniquement possible quand le menu d'accueil apparaît sur l'écran TV.

Options disponibles

Vous pouvez accéder à différents réglages et opérations de lecture en appuyant sur OPTIONS. Les éléments disponibles varient selon la situation.

Options communes

[Sound Mode]

Permet de modifier le réglage du mode son (page 31).

[Football]

Permet de sélectionner le mode football (page 32).

[Réglage répétition]

Permet de configurer la lecture répétée.

[Menu 3D]

[3D simulée] : Permet de régler l'effet de simulation 3D.

[Réglage de profondeur 3D] : Permet de régler la profondeur des images 3D.

[Lecture 2D] : Permet de régler la lecture en 2D.

[Lecture/Arrêter]

Permet de démarrer ou d'arrêter la lecture.

[Lect. depuis début]

Permet de lire l'élément depuis le début.

[Démarrer PARTY]

Permet de commencer la party à l'aide de la source sélectionnée.

Selon la source, il se peut que cet élément n'apparaisse pas.

[Quitter PARTY]



Permet de quitter une party à laquelle le système participe. La fonction PARTY STREAMING reste activée sur les autres équipements participants.

[Fermer PARTY]

Hôte PARTY : ferme une party.

Invité PARTY : ferme une party à laquelle le système participe. La fonction PARTY STREAMING est désactivée sur tous les autres équipements participants.

[Changer de catégorie]

Permet de basculer entre les catégories  [Vidéo],  [Musique] et  [Photo] au sein de la fonction « BD/DVD » (pour les disques uniquement) ou « USB ». Cet élément est uniquement disponible quand la liste d'affichage est disponible pour la catégorie.

[Vidéo] uniquement

[SYNC A/V]

Permet de régler le décalage entre l'image et le son (page 44).

[Réglage de sortie 3D]

Permet de choisir de reproduire automatiquement ou non les vidéos 3D.

Remarque

La vidéo 3D provenant de la prise HDMI (IN 1) ou HDMI (IN 2) est reproduite indépendamment de ce réglage.

[Réglages Vidéo]

- [Mode Qualité d'image] : permet de sélectionner les réglages de l'image. [Auto], [Personnel 1] et [Personnel 2] sont disponibles pour les connexions HDMI.
- [Remastériser la texture] : permet de régler la netteté et les détails des bords.
- [Super résolution] : permet d'améliorer la résolution.
- [Adoucissement] : permet de réduire la présence de bandes à l'écran en adoucissant les gradations dans les zones planes.
- [Remastériser le contraste] : permet de disposer automatiquement les niveaux de noir et de blanc afin que l'écran ne soit pas trop foncé et que l'image soit modulée.
- [Noir net] : permet de régler l'affichage des éléments foncés de l'image. Toutes les ombres ne sont pas supprimées, ce qui permet de restituer des tons noirs superbes.

[Pause]

Permet de suspendre la lecture.

[Menu principal]

Permet d'afficher le menu principal du BD ou DVD.

[Menu/Menu contextuel]

Permet d'afficher le menu contextuel du BD-ROM ou le menu du DVD.

[Rechercher titre]

Permet de rechercher un titre sur un BD-ROM/DVD VIDEO et de lancer la lecture depuis le début.

[Rechercher chap.]

Permet de rechercher un chapitre et lancer la lecture depuis le début.

[Audio]

Permet de sélectionner le format audio/la plage.

[Sous-titres]

Permet de sélectionner la langue des sous-titres lorsque des sous-titres multilingues sont enregistrés sur des BD-ROM/DVD VIDEO.

[Angle]

Permet de basculer entre les angles de vision lorsque plusieurs angles sont enregistrés sur des BD-ROM/DVD VIDEO.

[NR Pro Contenu IP]

Permet de régler la qualité vidéo du contenu Internet.

[Recherche vidéo]

Permet d'afficher des informations sur le BD-ROM/DVD-ROM grâce à la technologie Gracenote.

♪ [Musique] uniquement**[Ajt. mus. fond diap.]**

Permet d'enregistrer des fichiers de musique dans la mémoire USB comme musique de fond des diaporamas.

[Recherche musique]

Permet d'afficher des informations sur le CD audio (CD-DA) grâce à la technologie Gracenote.

📷 [Photo] uniquement**[Diaporama]**

Permet de lancer un diaporama.

[Vit. diaporama]

Permet de modifier la vitesse du diaporama.

[Effet diaporama]

Permet de définir l'effet à appliquer lors de la lecture d'un diaporama.

[Mus. fond diapo.]

- [Non] : permet de désactiver la fonction.
- [Ma Musique de USB] : permet de définir les fichiers de musique enregistrés dans [Ajt. mus. fond diap.].
- [Lire CD de musique] : permet de sélectionner les morceaux des CD-DA (CD de musique).

[Basculer affichage]

Permet de basculer entre [Vue en quadrillage] et [Vue en liste].

[Pivoter à gauche]

Permet de faire pivoter la photo de 90 degrés dans le sens contraire des aiguilles d'une montre.

[Pivoter à droite]

Permet de faire pivoter la photo de 90 degrés dans le sens des aiguilles d'une montre.

[Visualis. image]

Permet d'afficher l'image sélectionnée.

Réglage du décalage entre l'image et le son

(SYNC A/V)

Lorsque le son ne correspond pas aux images affichées sur l'écran TV, vous pouvez régler le décalage entre l'image et le son séparément pour chaque fonction. La méthode de réglage varie selon la fonction.

En cas de sélection d'une fonction autre que « BT » ou « TV »

- 1 Appuyez sur OPTIONS.**
Le menu d'options apparaît sur l'écran TV.
- 2 Appuyez sur \uparrow/\downarrow pour sélectionner [SYNC A/V], puis appuyez sur \square .**
- 3 Appuyez sur \leftarrow/\rightarrow pour régler le décalage, puis appuyez sur \square .**
Vous pouvez sélectionner une valeur comprise entre 0 ms et 300 ms par incréments de 25 ms.

Lorsque la fonction « TV » est sélectionnée

- 1 Appuyez sur OPTIONS.**
« AV.SYNC » apparaît sur l'affichage du panneau du dessus.
- 2 Appuyez sur \square ou \rightarrow .**
- 3 Appuyez sur \uparrow/\downarrow pour régler le décalage, puis appuyez sur \square .**
Vous pouvez sélectionner une valeur comprise entre 0 ms et 300 ms par incréments de 25 ms.
- 4 Appuyez sur OPTIONS.**
Le menu d'options de l'affichage du panneau du dessus se désactive.

Réglage du son

Sélection du format audio, des plages multilingues ou du canal

Lorsque le système lit un BD/DVD VIDEO enregistré selon plusieurs formats audio (PCM, Dolby Digital, MPEG audio ou DTS) ou avec des plages multilingues, vous pouvez changer de format audio ou de langue. Avec un CD, vous pouvez choisir le son du canal droit ou gauche et écouter le son du canal sélectionné via les enceintes droite et gauche.

Appuyez plusieurs fois sur AUDIO pendant la lecture pour sélectionner le signal audio souhaité.

Les informations audio apparaissent sur l'écran TV.

■ BD/DVD VIDEO

Les langues que vous pouvez sélectionner diffèrent suivant les BD/DVD VIDEO. Lorsque 4 chiffres sont affichés, ils représentent un code de langue. Voir « Liste des codes de langue » (page 82). Lorsque la même langue est affichée deux fois ou davantage, le BD/DVD VIDEO est enregistré en formats audio multiples.

■ DVD-VR

Les types de plages audio enregistrées sur le disque s'affichent.

Exemple :

- [♪ Stéréo]
- [♪ Stéréo (Son1)]
- [♪ Stéréo (Son2)]
- [♪ Princip.]
- [♪ Second.]
- [♪ Princip./Sec.]

Remarque

[♪ Stéréo (Son1)] et [♪ Stéréo (Son2)] n'apparaissent pas lorsqu'un seul flux audio est enregistré sur le disque.

■ CD

- [♪ Stéréo] : son stéréo standard.
- [♪ 1/G] : son du canal gauche (mono).
- [♪ 2/D] : son du canal droit (mono).
- [♪ G+D] : chaque enceinte reproduit le son des canaux gauche et droit.

Reproduction d'un son diffusé en multiplex

(DUAL MONO)

Vous pouvez écouter un son diffusé en multiplex lorsque le système reçoit ou lit un signal diffusé en multiplex Dolby Digital.

Remarque

Pour recevoir un signal Dolby Digital, vous devez connecter un téléviseur ou un autre équipement à la prise TV (DIGITAL IN OPTICAL) à l'aide d'un cordon numérique optique (pages 22, 23). Si la prise HDMI IN de votre téléviseur est compatible avec la fonction Audio Return Channel (pages 22, 64), vous pouvez recevoir un signal Dolby Digital via un câble HDMI.

Appuyez plusieurs fois sur AUDIO jusqu'à ce que le signal souhaité apparaisse sur l'affichage du panneau du dessus.

- « MAIN » : le son de la langue principale est reproduit.
- « SUB » : le son de la langue secondaire est reproduit.
- « MN/SUB » : un mixage des langues principale et secondaire est reproduit.

Tuner

Écoute de la radio

- 1 Appuyez plusieurs fois sur FUNCTION jusqu'à ce que « FM » apparaisse sur l'affichage du panneau du dessus.**
- 2 Sélectionnez la station de radio.**

Syntonisation automatique

Maintenez la touche TUNING +/- enfoncée jusqu'à ce que le balayage automatique démarre.

[Syntonisation automatique] apparaît sur l'écran TV. Le balayage s'interrompt lorsque le système trouve une station. Pour annuler la syntonisation automatique, appuyez sur une touche quelconque.







Syntonisation manuelle

Appuyez plusieurs fois sur TUNING +/-.

- 3 Appuyez plusieurs fois sur  +/- pour régler le volume.**

Si un programme FM s'accompagne d'interférences

Si un programme FM s'accompagne d'interférences, vous pouvez sélectionner la réception mono. Il n'y a alors plus aucun effet stéréo, mais la réception est meilleure.

- 1 Appuyez sur OPTIONS.**
Le menu d'options apparaît sur l'écran TV.
- 2 Appuyez sur / pour sélectionner [Mode FM], puis appuyez sur .**
- 3 Appuyez sur / pour sélectionner [Mono], puis appuyez sur .**
 - [Stéréo] : réception stéréo.
 - [Mono] : réception mono.

Conseil

Vous pouvez régler [Mode FM] séparément pour chaque station présélectionnée.

Pour désactiver la radio

Appuyez sur I/⏻.

Présélection des stations de radio

Vous pouvez présélectionner jusqu'à 20 stations. Avant de procéder à la syntonisation, veillez à réduire le volume au minimum.

- 1 Appuyez plusieurs fois sur FUNCTION jusqu'à ce que « FM » apparaisse sur l'affichage du panneau du dessus.**
- 2 Maintenez la touche TUNING +/- enfoncée jusqu'à ce que le balayage automatique démarre.**
Le balayage s'interrompt lorsque le système trouve une station.
- 3 Appuyez sur OPTIONS.**
Le menu d'options apparaît sur l'écran TV.
- 4 Appuyez sur ⬆/⬇ pour sélectionner [Mémoire présélect.], puis appuyez sur [➕].**
- 5 Appuyez sur ⬆/⬇ pour sélectionner le numéro de présélection souhaité, puis appuyez sur [➕].**
- 6 Répétez les étapes 2 à 5 pour enregistrer d'autres stations.**

Pour modifier un numéro présélectionné

Sélectionnez le numéro de présélection souhaité en appuyant sur PRESET +/-, puis suivez la procédure à partir de l'étape 3.

Sélection d'une station présélectionnée

- 1 Appuyez plusieurs fois sur FUNCTION jusqu'à ce que « FM » apparaisse sur l'affichage du panneau du dessus.**
La dernière station captée est syntonisée.
- 2 Appuyez plusieurs fois sur PRESET +/- pour sélectionner la station présélectionnée.**
Le numéro et la fréquence de la présélection apparaissent sur l'écran TV et sur l'affichage du panneau du dessus.
À chaque pression de la touche, le système syntonise une station présélectionnée.

Conseil

- Vous pouvez sélectionner directement le numéro de la station présélectionnée en appuyant sur les touches numériques.
- Chaque fois que vous appuyez sur DISPLAY, l'affichage du panneau du dessus change dans l'ordre suivant :
Fréquence → Numéro de présélection → État du décodage*
* Apparaît quand [Effet sonore] est réglé sur [Dolby Pro Logic], [DTS Neo:6 Cinema] ou [DTS Neo:6 Music] (page 61).

Réception RDS (Radio Data System)

(Modèles d'Europe uniquement)

Le système RDS est un service de diffusion qui permet aux stations de radio d'envoyer des informations supplémentaires en même temps que le signal du programme ordinaire. Ce système offre des fonctions RDS pratiques, telles que l'affichage du nom de la station.

Le nom de la station apparaît sur l'écran TV.

Sélectionnez simplement une station de la bande FM.

Remarque

- Le système RDS peut ne pas fonctionner normalement si la station captée ne transmet pas correctement le signal RDS ou si le signal est faible.
- Toutes les stations FM ne fournissent pas de service RDS ou le même type de services. Si vous n'êtes pas familiarisé avec le système RDS, renseignez-vous auprès de vos stations de radio locales sur les services RDS disponibles dans votre région.

Autres opérations

Utilisation de la fonction Commande pour HDMI pour « BRAVIA » Sync

Cette fonction est disponible sur les téléviseurs prenant en charge la fonction « BRAVIA » Sync.

Le fonctionnement est simplifié grâce à la connexion d'un équipement Sony compatible avec la fonction Commande pour HDMI à l'aide d'un câble HDMI.

Remarque

Pour utiliser la fonction « BRAVIA » Sync, n'oubliez pas de mettre sous tension le système tout équipement connecté une fois la connexion HDMI terminée.

Commande pour HDMI – Réglage facile

Vous pouvez régler automatiquement la fonction [Commande pour HDMI] du système en activant le réglage correspondant sur le téléviseur. Pour plus d'informations sur la fonction Commande pour HDMI, reportez-vous à la section « [Réglages HDMI] » (page 64).

Mise hors tension du système

Permet de mettre le système et le téléviseur hors tension de manière synchronisée.

Remarque

Le système ne se met pas automatiquement hors tension lors de la lecture de musique ou lorsque la fonction « FM » est sélectionnée.

Lecture en une touche

Lorsque vous appuyez sur la touche ► de la télécommande, le système et le téléviseur se mettent sous tension et l'entrée du téléviseur bascule sur l'entrée HDMI à laquelle le système est connecté.

Commande du son du système

Vous pouvez très facilement écouter le son du téléviseur ou d'un autre équipement.

Vous pouvez utiliser la fonction Commande du son du système comme suit :

- À la mise sous tension du système, le son du téléviseur ou d'un autre équipement peut être reproduit par les enceintes du système.
- Quand le son provenant du téléviseur ou d'un autre équipement est reproduit par les enceintes du système, vous pouvez régler le son pour le reproduire par l'intermédiaire des enceintes du téléviseur en appuyant sur **SPEAKERS TV** ↔ **AUDIO**.
- Quand le son provenant du téléviseur ou d'un autre équipement est reproduit par les enceintes du système, vous pouvez régler le volume du système et le couper à l'aide du téléviseur.

Audio Return Channel

Vous pouvez écouter le son du téléviseur via le système en utilisant un seul câble HDMI. Pour plus d'informations, reportez-vous à la section « [Audio Return Channel] » (page 64).

Suivi langue

Lorsque vous changez la langue des menus à l'écran du téléviseur, la langue des menus à l'écran du système change également après la mise hors, puis sous tension du système.

Contrôle du mode de transmission

En cas de Lecture en une touche sur l'équipement connecté, le système se met sous tension et se règle sur la fonction « HDMI1 » ou « HDMI2 » (selon la prise d'entrée HDMI utilisée) et l'entrée de votre téléviseur se règle automatiquement sur l'entrée HDMI à laquelle le système est connecté.











Étalonnage automatique des réglages d'enceintes appropriés

[Étalonnage automatique]

D.C.A.C. DX (Digital Cinema Auto Calibration DX) recrée l'expérience sonore idéale en ajustant automatiquement les réglages de distance, d'emplacement et d'acoustique de l'enceinte.

Remarque

- Le système émet un son de test puissant au démarrage d'[Étalonnage automatique]. Il n'est pas possible de diminuer le volume. Pensez aux enfants et aux voisins.
- Avant d'exécuter [Étalonnage automatique], assurez-vous que toutes les enceintes sont connectées à l'unité principale et à l'amplificateur surround.

- 1 Appuyez sur HOME.**
Le menu d'accueil apparaît sur l'écran TV.
- 2 Appuyez sur  pour sélectionner  [Config].**
- 3 Appuyez sur  /  pour sélectionner [Réglages Audio], puis appuyez sur .**
- 4 Appuyez sur  /  pour sélectionner [Étalonnage automatique], puis appuyez sur .**
L'affichage [Sélectionner la position des enceintes.] apparaît.
- 5 Appuyez sur  /  pour sélectionner le réglage en fonction de l'emplacement de vos enceintes, puis appuyez sur .**
 - [Standard] : Les enceintes surround sont installées à l'arrière.
 - [Toutes à l'avant] : Toutes les enceintes sont installées à l'avant.L'écran de confirmation d'[Étalonnage automatique] apparaît.

6 Connectez le micro d'étalonnage à la prise A.CAL MIC du panneau arrière.

Placez le micro d'étalonnage à hauteur d'oreille à l'aide, par exemple, d'un trépied (non fourni). Le micro d'étalonnage doit être dirigé vers l'écran TV. La face avant de chaque enceinte doit être dirigée vers le micro d'étalonnage et il ne doit y avoir aucun obstacle entre eux.

7 Appuyez sur \uparrow/\downarrow pour sélectionner [OK].

Pour annuler, sélectionnez [Annuler].

8 Appuyez sur \square .

[Étalonnage automatique] commence. Le système ajuste automatiquement les réglages des enceintes. Ne faites pas de bruit pendant la mesure.

Remarque

- Avant l'[Étalonnage automatique], assurez-vous que l'amplificateur surround est sous tension et que vous l'avez installé dans un endroit approprié qui permet sa connexion sans fil.
- Pendant l'exécution d'[Étalonnage automatique], n'utilisez pas le système.

9 Vérifiez les résultats d'[Étalonnage automatique].

La distance et le niveau de chaque enceinte apparaissent sur l'écran TV.

Remarque

En cas d'échec des mesures, suivez le message et réessayez [Étalonnage automatique].

10 Appuyez sur \uparrow/\downarrow pour sélectionner [OK] ou [Annuler], puis appuyez sur \square .

■ La mesure est correcte.

Débranchez le micro d'étalonnage, puis sélectionnez [OK]. Le résultat est appliqué.

■ La mesure n'est pas correcte.

Conformez-vous au message, puis sélectionnez [OK] pour réessayer.

Réglage des enceintes

[Réglages Enceintes]

Pour obtenir un son surround optimal, réglez la distance des enceintes par rapport à votre position d'écoute. Utilisez ensuite la tonalité d'essai pour régler la balance des enceintes.

1 Appuyez sur HOME.

Le menu d'accueil apparaît sur l'écran TV.

2 Appuyez sur \leftarrow/\rightarrow pour sélectionner [Config.].

3 Appuyez sur \uparrow/\downarrow pour sélectionner [Réglages Audio], puis appuyez sur \square .

4 Appuyez sur \uparrow/\downarrow pour sélectionner [Réglages Enceintes], puis appuyez sur \square .

L'écran [Sélectionnez la configuration des enceintes.] apparaît.

5 Appuyez sur \uparrow/\downarrow pour sélectionner le réglage en fonction de l'emplacement de vos enceintes, puis appuyez sur \square .

- [Standard] : Les enceintes surround sont installées à l'arrière.
- [Toutes à l'avant] : Toutes les enceintes sont installées à l'avant.

Remarque

Tous les réglages sont réinitialisés à leurs valeurs par défaut chaque fois que vous modifiez le réglage de la configuration des enceintes.

6 Appuyez sur \uparrow/\downarrow pour sélectionner l'élément, puis appuyez sur \square .

7 Appuyez sur \uparrow/\downarrow pour régler le paramètre.

8 Appuyez sur \leftarrow/\rightarrow et \square pour confirmer les réglages.

Vérifiez les réglages suivants.

■ [Distance]

Lorsque vous déplacez les enceintes, veillez à définir les paramètres de distance entre la position d'écoute et les enceintes.

Vous pouvez choisir un paramètre compris entre 0,0 et 7,00 mètres.

[Avant G/D] 3,0 m : spécifiez la distance des enceintes avant.

[Central] 3,0 m : spécifiez la distance de l'enceinte centrale.

[Surround G/D] 3,0 m : spécifiez la distance des enceintes surround.

[Subwoofer] 3,0 m : spécifiez la distance du subwoofer.

■ [Niveau]

Pour régler le niveau sonore des enceintes. Vous pouvez choisir une valeur comprise entre -6,0 dB et +6,0 dB. Veillez à régler [Tonalité d'essai] sur [Oui] pour faciliter le réglage.

[Avant G/D] 0,0 dB : spécifiez le niveau des enceintes avant.

[Central] 0,0 dB : spécifiez le niveau de l'enceinte centrale.

[Surround G/D] 0,0 dB : spécifiez le niveau des enceintes surround.

[Subwoofer] 0,0 dB : spécifiez le niveau du subwoofer.

■ [Déplacement]

Vous pouvez corriger virtuellement la position des enceintes en vue d'améliorer l'effet surround.

[Oui] : vous pouvez entendre le son provenant d'une position d'enceinte déplacée virtuellement telle que vous l'avez déterminée au moyen d'[Étalonnage automatique].

[Non] : vous pouvez entendre le son provenant de la position réelle de l'enceinte.

Remarque

- Ce réglage est uniquement reflété après exécution d'[Étalonnage automatique].
- Vous ne pouvez pas sélectionner cette fonction si la configuration de votre enceinte est réglée sur [Toutes à l'avant].

■ [Tonalité d'essai]

Les enceintes émettent une tonalité d'essai pour régler [Niveau].

[Non] : la tonalité d'essai n'est pas reproduite par les enceintes.

[Oui] : la tonalité d'essai est reproduite successivement par chacune des enceintes pendant le réglage du niveau. Lorsque vous sélectionnez l'un des paramètres de [Réglages Enceintes], la tonalité d'essai est reproduite successivement par chacune des enceintes.

Pour régler le niveau sonore, procédez comme suit.

- 1 Réglez [Tonalité d'essai] sur [Oui].
- 2 Appuyez sur $\blacktriangle/\blacktriangledown$ pour sélectionner [Niveau], puis appuyez sur $\boxed{+}$.
- 3 Appuyez sur $\blacktriangle/\blacktriangledown$ pour sélectionner le type d'enceinte souhaité, puis appuyez sur $\boxed{+}$.
- 4 Appuyez sur $\blacktriangleleft/\blacktriangleright$ pour sélectionner l'enceinte gauche ou droite, puis appuyez sur $\blacktriangle/\blacktriangledown$ pour régler le niveau.
- 5 Appuyez sur $\boxed{+}$.
- 6 Répétez les étapes 3 à 5.
- 7 Appuyez sur RETURN.
Le système revient à l'écran précédent.
- 8 Appuyez sur $\blacktriangle/\blacktriangledown$ pour sélectionner [Tonalité d'essai], puis appuyez sur $\boxed{+}$.
- 9 Appuyez sur $\blacktriangle/\blacktriangledown$ pour sélectionner [Non], puis appuyez sur $\boxed{+}$.

Remarque

Les signaux de tonalité d'essai ne sont pas reproduits par la prise HDMI (OUT).

Conseil

Pour régler le volume de toutes les enceintes simultanément, appuyez sur $\blacktriangle/\blacktriangledown$.

Utilisation de la mise en veille programmable

Vous pouvez programmer la mise hors tension du système à une heure déterminée et vous endormir ainsi au son de la musique. Vous pouvez régler l'heure par incréments de 10 minutes.

Appuyez sur SLEEP.

Chaque fois que vous appuyez sur SLEEP, l'affichage des minutes (temps restant) sur l'affichage du panneau du dessus change par incréments de 10 minutes.

Lorsque vous réglez la mise en veille programmable, la durée restante apparaît toutes les 5 minutes.

Quand le temps restant est inférieur à 2 minutes, « SLEEP » clignote sur l'affichage du panneau du dessus.

Pour vérifier le temps restant

Appuyez une fois sur SLEEP.

Pour modifier le temps restant

Appuyez plusieurs fois sur SLEEP.

Désactivation des touches de l'unité principale

(Verrouillage enfant)

Vous pouvez désactiver les touches de l'unité principale (excepté pour **I**/**U**) afin d'éviter toute erreur de manipulation, comme les bêtises d'un enfant.

Maintenez la touche **■** de l'unité principale enfoncée pendant plus de 5 secondes.

« LOCKED » apparaît sur l'affichage du panneau du dessus.

La fonction de verrouillage enfant est activée et les touches de l'unité principale sont verrouillées. (Vous pouvez piloter le système à l'aide de la télécommande.)

Pour annuler, maintenez la touche **■** enfoncée pendant plus de 5 secondes jusqu'à ce que l'indication « UNLOCK » apparaisse sur l'affichage du panneau du dessus.

Remarque

Si vous actionnez les touches de l'unité principale alors que la fonction de verrouillage enfant est activée, « LOCKED » clignote sur l'affichage du panneau du dessus.

Utilisation de l'éclairage d'enceintes

(BDV-N9100WL/BDV-N7100WL uniquement)

SPEAKER ILLUMINATION

La partie inférieure des enceintes avant et surround s'allume lorsque l'unité principale est sous tension.

Pour éteindre l'éclairage d'enceinte, appuyez sur SPEAKER ILLUMINATION.

Commande de votre téléviseur ou d'un autre équipement avec la télécommande fournie

Remarque

Lorsque vous remplacez les piles de la télécommande, son réglage peut se réinitialiser et reprendre sa valeur par défaut (SONY).

Commande de votre équipement avec la télécommande fournie

1 Appuyez sur la touche TV ou STB correspondant à l'équipement que vous souhaitez commander.

2 Appuyez sur les touches appropriées répertoriées dans le tableau ci-dessous.

- : cette touche peut être utilisée avec la configuration par défaut de la télécommande.
- : cette touche peut être utilisée lorsque vous modifiez le code pré-réglé de la télécommande.

Touche	Mode de la télécommande	
	TV	STB
AV I/⏻	●	●
Touches numériques	●	●
☰	●	●
ENTER (-/--)	●	○
Touches de couleur	●	●
TOP MENU (☰)	●	●
↔/↕/↔/↕, □	●	●
RETURN	●	●















Touche	Mode de la télécommande	
	TV	STB
OPTIONS	●	○
HOME (MENU)	●	●
SEN	●	
SOUND MODE (⌘)	●	○
AUDIO	●	○
SUBTITLE	●	●
DISPLAY (Ⓜ ?)	●	●
◀◀/▶▶	●	○
◀◀/▶▶	●	
▶	●	○
	●	○
■	●	○
⊗	●	●
△ +/-	●	●
PROG +/- (Ⓜ / Ⓜ)	●	●
SLEEP (→) (Ⓜ)	●	●

Remarque

- En mode TV ou STB, si vous appuyez sur l'une des touches ci-dessus, la touche TV ou STB s'allume. (Cependant, selon le code défini, il se peut que certaines touches ne fonctionnent pas et que la touche TV ou STB ne s'allume pas.)
- Suivant le téléviseur ou l'équipement, il est possible que vous ne puissiez pas utiliser certaines touches.

Modification du code préréglé de la télécommande (Mode Préréglage)

Vous pouvez commander des équipements de marques autres que Sony en modifiant le code préréglé de la télécommande.

- 1 Appuyez sur HOME.**
Le menu d'accueil apparaît sur l'écran TV.
- 2 Appuyez sur /  pour sélectionner  [Config.].**
- 3 Appuyez sur /  pour sélectionner [Guide de Réglage télécommande], puis appuyez sur .**
- 4 Appuyez sur /  pour sélectionner [Mode Préréglage], puis appuyez sur .**
- 5 Appuyez sur /  pour sélectionner le type d'équipement que vous souhaitez utiliser à l'aide de la télécommande fournie, puis appuyez sur .**
- 6 Appuyez sur /  pour sélectionner le fabricant de l'appareil, puis appuyez sur .**
- 7 Appuyez sur POP UP/MENU tout en appuyant sur la touche TV (pour un téléviseur) ou STB (pour un décodeur, un récepteur satellite numérique, un magnétoscope numérique, etc.).**
- 8 Lorsque la touche TV ou STB se met à clignoter, utilisez les touches numériques pour saisir le code sur l'écran TV, puis appuyez sur ENTER.**
Si vous spécifiez le code correctement, la touche TV ou STB clignote lentement à deux reprises. Si ce réglage ne fonctionne pas, la touche TV ou STB clignote rapidement à cinq reprises.

Remarque

- Vous pouvez quitter le mode Préréglage en appuyant sur la touche TV ou STB (selon la touche qui clignote).
- En mode Préréglage, si vous n'utilisez pas la télécommande pendant plus de 10 secondes, la télécommande quitte ce mode.

Réinitialisation de la télécommande

- 1 Maintenez la touche AV I/⏻ enfoncée ainsi que la touche  -, puis appuyez sur PROG -.**
Les touches BD, TV et STB s'allument.
- 2 Relâchez toutes les touches.**
Les touches BD, TV et STB s'éteignent et le code préréglé est supprimé. Les réglages par défaut de la télécommande sont rétablis.

Économie d'énergie en mode veille

Vérifiez que vous avez effectué les réglages suivants :

- [Commande pour HDMI] dans [Réglages HDMI] est réglé sur [Non] (page 64).
- [Mode de démarrage rapide] est réglé sur [Non] (page 64).
- [Démarrage à distance] dans [Réglages Réseau] est réglé sur [Non] (page 66).

Navigation au sein des sites Web

1 Préparez la navigation Internet.

Connectez le système à un réseau (page 25).

2 Appuyez sur HOME.

Le menu d'accueil apparaît sur l'écran TV.

3 Appuyez sur \leftarrow/\rightarrow pour sélectionner [Réseau].

4 Appuyez sur \uparrow/\downarrow pour sélectionner [Navigateur Internet], puis appuyez sur \rightarrow .

L'écran [Navigateur Internet] apparaît.

Remarque

Il se peut que certains sites Web ne s'affichent pas correctement ou ne fonctionnent pas.

Pour saisir une URL

Sélectionnez [Saisie URL] dans le menu des options.

Saisissez l'URL à l'aide du clavier virtuel, puis appuyez sur [Entrer].

Pour définir la page de démarrage par défaut

Lorsque la page de votre choix s'affiche, sélectionnez [Page de départ] dans le menu des options.

Pour revenir à la page précédente

Sélectionnez [Page précédente] dans le menu des options.

Si la page précédente ne s'affiche pas alors que vous avez sélectionné [Page précédente], sélectionnez [Liste des fenêtres] dans le menu des options et choisissez la page désirée dans la liste.

Pour quitter le navigateur Internet

Appuyez sur HOME.

Affichage du navigateur Internet

Vous pouvez vérifier les informations relatives au site Web en appuyant sur DISPLAY. Les informations affichées diffèrent selon le site Web et l'état de la page.

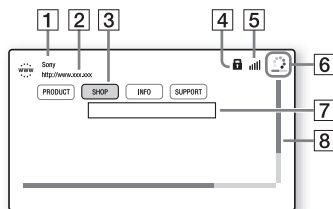

- 1 Titre de la page
- 2 Adresse de la page
- 3 Curseur
Déplacez-le en appuyant sur $\leftarrow/\uparrow/\downarrow/\rightarrow$. Placez le curseur sur le lien que vous souhaitez consulter, puis appuyez sur \rightarrow . Le site Web correspondant au lien s'affiche.
- 4 Icône SSL
S'affiche lorsque l'URL correspondant au lien est sécurisée.
- 5 Indicateur d'intensité du signal
S'affiche lorsque le système est connecté à un réseau sans fil.
- 6 Barre de progression/icône de chargement
Apparaît lorsque la lecture de la page est en cours ou pendant le téléchargement/transfert de fichiers.
- 7 Champ de saisie de texte
Appuyez sur \rightarrow et sélectionnez [Entrée] dans le menu des options pour afficher le clavier virtuel.
- 8 Barre de défilement
Appuyez sur $\leftarrow/\uparrow/\downarrow/\rightarrow$ pour déplacer l'affichage de la page vers la gauche, le haut, le bas ou la droite.

Options disponibles

Vous pouvez accéder à différents réglages et opérations en appuyant sur **OPTIONS**. Les éléments disponibles varient selon la situation.

[Config. navigateur]

Affiche les paramètres du navigateur Internet.

- [Zoom] : Permet d'augmenter ou de réduire la taille du contenu affiché.
- [Config. de JavaScript] : Permet de choisir d'activer ou de désactiver JavaScript.
- [Réglage de cookie] : Permet de choisir d'accepter ou non les cookies du navigateur.
- [Affich. d'alarme SSL] : Permet de choisir d'activer ou de désactiver SSL.

[Liste des fenêtres]

Permet d'afficher la liste de tous les sites Web actuellement ouverts.

Permet de revenir à un site Web affiché précédemment en sélectionnant la fenêtre.

[Liste des signets]

Permet d'afficher la liste des signets.

[Saisie URL]

Permet de saisir une URL lorsque le clavier virtuel est affiché.

[Page précédente]

Permet d'accéder à une page précédemment affichée.

[Page suivante]

Permet d'accéder à la page suivante précédemment affichée.

[Annuler chargement]

Permet d'arrêter le chargement d'une page.

[Recharger]

Permet de charger à nouveau la même page.

[Ajouter aux signets]

Permet d'ajouter le site Web actuellement affiché à la liste des signets.

[Page de départ]

Permet de définir le site Web actuellement affiché comme page de démarrage par défaut.

[Dans nouv. fenêtre]

Permet d'ouvrir un lien dans une nouvelle fenêtre.

[Code de caractères]

Permet de définir le système de codage des caractères.

[Afficher certificat]

Permet d'afficher les certificats de serveur envoyés par les pages qui prennent en charge SSL.

[Entrée]

Permet d'afficher le clavier virtuel permettant de saisir des caractères lors de la navigation sur un site Web.

[Retour]

Permet de déplacer le curseur sur la ligne suivante du champ de saisie de texte.

[Supprimer]

Permet de supprimer un caractère à gauche du curseur lors de la saisie de texte.

Autres réglages du système sans fil

Activation de la transmission sans fil entre des unités spécifiques

[Secure Link]

Vous pouvez spécifier la connexion sans fil reliant l'unité principale à l'amplificateur surround à l'aide de la fonction Secure Link. Cette fonction permet d'éviter les interférences lors de l'utilisation de plusieurs produits sans fil ou si vos voisins utilisent des produits sans fil.

- 1 Appuyez sur HOME.**
Le menu d'accueil apparaît sur l'écran TV.
- 2 Appuyez sur / pour sélectionner [Config].**
- 3 Appuyez sur / pour sélectionner [Réglages Système], puis appuyez sur .**
- 4 Appuyez sur / pour sélectionner [Connexion audio sans fil], puis appuyez sur .**
L'écran [Connexion audio sans fil] apparaît.
- 5 Appuyez sur / pour sélectionner [Secure Link], puis appuyez sur .**
- 6 Appuyez sur / pour sélectionner [Oui], puis appuyez sur .**

- 7 Appuyez sur SECURE LINK à l'arrière de l'amplificateur surround.**

Passez à l'étape suivante dans un délai de quelques minutes.

- 8 Appuyez sur / pour sélectionner [Lancer], puis appuyez sur .**

Pour revenir à l'affichage précédent sélectionnez [Annuler].

- 9 Lorsque le message [Le réglage de Secure Link est terminé.] s'affiche, appuyez sur .**

L'amplificateur surround est lié à l'unité principale et le témoin LINK/STANDBY vire à l'orange. Si le message [Impossible de régler Secure Link.] s'affiche, conformez-vous aux messages à l'écran.

Pour annuler la fonction Secure Link

Pour l'unité principale

Sélectionnez [Non] à l'étape 6 ci-dessus.

Pour l'amplificateur surround

Maintenez enfoncée la touche SECURE LINK située à l'arrière de l'amplificateur surround jusqu'à ce que le témoin LINK/STANDBY passe au vert ou clignote en vert.

Si la transmission sans fil est instable

[Canal RF]

Si vous utilisez plusieurs systèmes sans fil, par exemple un LAN (Local Area Network) sans fil ou la technologie *Bluetooth* les signaux sans fil risquent d'être instables. Dans ce cas, la transmission peut être améliorée en modifiant le réglage [Canal RF] suivant.

- 1 Appuyez sur HOME.**
Le menu d'accueil apparaît sur l'écran TV.
- 2 Appuyez sur \leftarrow/\rightarrow pour sélectionner  [Config.].**
- 3 Appuyez sur \uparrow/\downarrow pour sélectionner [Réglages Système], puis appuyez sur \square .**
- 4 Appuyez sur \uparrow/\downarrow pour sélectionner [Connexion audio sans fil], puis appuyez sur \square .**
L'écran [Connexion audio sans fil] apparaît.
- 5 Appuyez sur \uparrow/\downarrow pour sélectionner [Canal RF], puis appuyez sur \square .**
- 6 Appuyez sur \uparrow/\downarrow pour sélectionner le réglage de votre choix, puis appuyez sur \square .**
 - [Auto] : en principe, sélectionnez ce réglage. Le système sélectionne automatiquement le canal de transmission optimal.
 - [1], [2], [3] : le système transmet le son en déterminant le canal de transmission. Sélectionnez le canal offrant une transmission optimale.

Remarque

La transmission peut être améliorée en modifiant le canal de transmission (fréquence) du/des autre(s) système(s) sans fil. Pour plus de détails, reportez-vous au mode d'emploi du/des autre(s) système(s) sans fil.

Sélections et réglages



Utilisation de l'écran d'installation



Vous pouvez effectuer divers réglages de paramètres comme l'image et le son. Les paramètres par défaut sont soulignés.

Remarque

Les réglages de lecture stockés sur le disque ont la priorité sur ceux de l'écran d'installation. C'est pourquoi, certaines fonctions ne peuvent pas être exécutées.

- 1 Appuyez sur HOME.**
Le menu d'accueil apparaît sur l'écran TV.
- 2 Appuyez sur \leftarrow/\rightarrow pour sélectionner  [Config.].**
- 3 Appuyez sur \uparrow/\downarrow pour sélectionner l'icône de la catégorie de configuration, puis appuyez sur \square .**

icône	Explication
	[Guide de Réglage télécommande] (page 58) Permet de définir les réglages de la télécommande pour l'utilisation du téléviseur ou d'un autre équipement.
	[Mise à jour réseau] (page 58) Permet de mettre à jour le logiciel du système.
	[Réglages Écran] (page 59) Permet de définir les réglages d'écran en fonction du type de téléviseur.

icône	Explication
	[Réglages Audio] (page 61) Permet de définir les paramètres audio en fonction du type de prises de raccordement.
	[Réglages Visualisation BD/DVD] (page 62) Permet de définir les paramètres détaillés pour la lecture des BD/DVD.
	[Réglages Contrôle parental] (page 63) Permet de définir les paramètres détaillés pour la fonction de contrôle parental.
	[Réglages Musique] (page 63) Permet de définir les paramètres détaillés pour la lecture des Super Audio CD.
	[Réglages Système] (page 63) Permet de définir les réglages liés au système.
	[Réglages de l'entrée externe] (page 65) Permet de définir le réglage du saut d'entrée pour chaque entrée externe.
	[Réglages Réseau] (page 65) Permet de définir les paramètres détaillés d'Internet et du réseau.
 1-2-3	[Réglages réseau faciles] (page 67) Permet d'exécuter le réglage [Réglages réseau faciles] afin de définir les paramètres réseau de base.
	[Réinitialisation] (page 67) Permet de réinitialiser les paramètres par défaut du système.

? [Guide de Réglage télécommande]

■ [Mode Préréglage]

Vous pouvez modifier le code préréglé de la télécommande afin d'utiliser des équipements de marques autres que Sony. Pour plus de détails, reportez-vous à la section « Modification du code préréglé de la télécommande (Mode Préréglage) » (page 53).

↻ [Mise à jour réseau]

En mettant à jour votre logiciel vers sa dernière version, vous pouvez profiter des fonctions les plus récentes. Pour plus d'informations sur les fonctions de mise à jour, reportez-vous au site Web suivant :

Clients en Europe et en Russie :
<http://support.sony-europe.com/>

Clients des autres pays/régions :
<http://www.sony-asia.com/section/support>

Pendant une mise à jour logicielle, l'indication « UPDATE » apparaît sur l'affichage du panneau du dessus. Une fois la mise à jour terminée, l'unité principale se met automatiquement hors tension. Pendant la mise à jour, ne mettez pas l'unité principale sous ou hors tension et ne faites fonctionner ni l'unité principale ni le téléviseur. Attendez que la mise à jour du logiciel soit terminée.



[Réglages Écran]

■ [Réglage de sortie 3D]

[Auto] : en principe, sélectionnez ce réglage.

[Non] : sélectionnez ce réglage pour afficher tous les contenus en 2D.

Remarque

La vidéo 3D provenant de la prise HDMI (IN 1) ou HDMI (IN 2) est reproduite indépendamment de ce réglage.

■ [Réglage taille d'écran TV pour 3D]

Permet de définir la taille de l'écran de votre téléviseur compatible 3D.

Remarque

Ce réglage ne s'applique pas à une vidéo 3D provenant de la prise HDMI (IN 1) ou HDMI (IN 2).

■ [Type de téléviseur]

[16:9] : sélectionnez cette option si vous raccordez un téléviseur à écran 16/9 ou un téléviseur possédant une fonction de mode large.

[4:3] : sélectionnez cette option si vous raccordez un téléviseur à écran 4:3 dépourvu de fonction de mode large.

■ [Format de l'écran]

[Étiré] : sélectionnez cette option si vous raccordez un téléviseur possédant une fonction de mode large. L'image au format 4:3 s'affiche au format 16:9, même sur un téléviseur à écran 16/9.

[Normal] : la taille de l'image est modifiée pour s'adapter à la taille de l'écran avec le format d'origine.

■ [Format image DVD]

[Letter Box] : permet d'afficher une image large avec des bandes noires en haut et en bas.



[Pan Scan] : permet d'afficher une image dans toute sa hauteur sur l'intégralité de l'écran, avec les côtés tronqués.



■ [Mode Conversion cinéma]

[Auto] : en principe, sélectionnez ce réglage. L'unité principale détecte automatiquement s'il s'agit d'un matériel vidéo ou d'un matériel cinématographique et sélectionne la méthode de conversion appropriée.

[Vidéo] : la méthode de conversion adaptée à un matériel vidéo est toujours sélectionnée, quel que soit le matériel.

■ [Résolution de la sortie vidéo]

[Auto] : Permet de reproduire le signal vidéo en fonction de la résolution du téléviseur ou de l'équipement connecté.

[Résolution d'origine] : Permet de reproduire le signal vidéo en fonction de la résolution enregistrée sur le disque. (Si la résolution est inférieure à la résolution SD, elle est rehaussée pour atteindre cette dernière.)

[480i/576i]*, [480p/576p]*, [720p], [1080i], [1080p] : Permet de reproduire le signal vidéo en fonction du réglage de la résolution sélectionné.

* Si votre disque a pour système de couleur NTSC, la résolution des signaux vidéo peut être convertie en [480i] et en [480p] uniquement.

■ [Sortie BD-ROM 24p]

[Auto] : permet de reproduire les signaux vidéo 24p uniquement en cas de connexion d'un téléviseur compatible 1080/24p via une connexion HDMI et de réglage de [Résolution de la sortie vidéo] sur [Auto] ou [1080p].

[Oui] : sélectionnez cette option si votre téléviseur est compatible avec les signaux vidéo 1080/24p.

[Non] : sélectionnez cette option si votre téléviseur n'est pas compatible avec les signaux vidéo 1080/24p.

■ [Sortie DVD-ROM 24p]

[Auto] : permet de reproduire les signaux vidéo 24p uniquement en cas de connexion d'un téléviseur compatible 1080/24p via une connexion HDMI et de réglage de [Résolution de la sortie vidéo] sur [Auto] ou [1080p].

[Non] : sélectionnez cette option si votre téléviseur n'est pas compatible avec les signaux vidéo 1080/24p.

■ [Sortie 4K]

[Auto1] : reproduit des signaux vidéo 2K (1920 × 1080) pendant la lecture vidéo et des signaux vidéo 4K pendant la lecture de photos en cas de raccordement à un équipement Sony compatible 4K.

reproduit des signaux vidéo 4K pendant la lecture de contenu vidéo 24p sur BD/DVD ROM ou de photos en cas de raccordement à un équipement autre que Sony compatible 4K.

Ce réglage ne s'applique pas à la lecture d'une vidéo 3D.

[Auto2] : reproduit automatiquement des signaux vidéo 4K/24p en cas de connexion d'un équipement compatible 4K/24p et réalise les réglages appropriés dans [Sortie BD-ROM 24p] ou [Sortie DVD-ROM 24p]. Reproduit également des images 4K/24p lors de la lecture de fichiers de photos 2D.

[Non] : permet de désactiver la fonction.

Remarque

Si votre équipement Sony n'est pas détecté lorsque [Auto1] est sélectionné, le réglage a le même effet que le réglage [Auto2].

■ [YCbCr/RGB (HDMI)]

[Auto] : permet de détecter automatiquement le type d'équipement externe et bascule vers le réglage de couleurs correspondant.

[YCbCr (4:2:2)] : permet de reproduire les signaux vidéo YCbCr 4:2:2.

[YCbCr (4:4:4)] : permet de reproduire les signaux vidéo YCbCr 4:4:4.

[RGB] : sélectionnez cette option en cas de connexion à un équipement doté d'une prise DVI compatible HDCP.

■ [Sortie Deep Colour HDMI]

[Auto] : en principe, sélectionnez ce réglage.

[16 bits], [12 bits], [10 bits] : permet d'émettre des signaux vidéo 16 bits/12 bits/10 bits lorsque le

téléviseur connecté est compatible avec la fonction de Couleurs profondes.

[Non] : sélectionnez ce réglage si l'image est instable ou si les couleurs ne semblent pas naturelles.

■ [SBM] (Super Bit Mapping)

[Oui] : permet d'adoucir la gradation des signaux vidéo provenant de la prise HDMI (OUT).

[Non] : sélectionnez ce réglage si les signaux vidéo reproduits sont déformés ou si la couleur manque de naturel.

■ [Mode de pause] (BD/DVD VIDEO/DVD-R/DVD-RW uniquement)

[Auto] : l'image, y compris les sujets qui se déplacent dynamiquement, est reproduite sans tremblement. En principe, sélectionnez cette position.

[Image] : l'image, y compris les sujets qui ne se déplacent pas dynamiquement, est reproduite en haute résolution.



[Réglages Audio]

■ [Réglage MIX Audio BD]

[Oui] : permet de reproduire le son obtenu en mixant le son interactif et le son secondaire au son principal.

[Non] : permet de reproduire uniquement le son principal.

■ [Audio DRC]

Pour compresser la gamme dynamique de la plage audio.

[Auto] : permet de procéder à la lecture à la gamme dynamique spécifiée par le disque (BD-ROM uniquement).

[Oui] : le système reproduit la plage audio en respectant la gamme dynamique prévue par l'ingénieur du son au moment de l'enregistrement.

[Non] : aucune compression de la gamme dynamique.

■ [Atténuez – AUDIO]

Une distorsion peut se produire lors de l'écoute d'un équipement connecté aux prises AUDIO (AUDIO IN L/R). Vous pouvez éviter cette distorsion en atténuant le niveau d'entrée de l'unité principale.

[Oui] : le niveau d'entrée est atténué.

Le niveau de sortie diminue lorsque ce réglage est défini.

[Non] : niveau d'entrée normal.

■ [Sortie audio]

Vous pouvez sélectionner la méthode de sortie à utiliser pour la reproduction du signal audio.

[Enceinte] : permet de reproduire le son multicanaux provenant des enceintes du système uniquement.

[Enceinte+HDMI] : permet de reproduire le son multicanaux provenant des enceintes du système et les signaux PCM linéaires 2 canaux provenant de la prise HDMI (OUT).

[HDMI] : permet de reproduire le son provenant de la prise HDMI (OUT) uniquement. Le format du son dépend de l'équipement connecté.

Remarque

- Si [Commande pour HDMI] est réglé sur [Oui] (page 64), [Sortie audio] se règle automatiquement sur [Enceinte+HDMI] et ce réglage ne peut pas être modifié.
- (Modèles d'Europe uniquement) Les signaux audio ne proviennent pas de la prise HDMI (OUT) lorsque [Sortie audio] est réglé sur [Enceinte+HDMI] et que [Mode d'entrée audio HDMI1] (page 64) est réglé sur [TV].
- Lorsque [Sortie audio] est réglé sur [HDMI], le format de signal de sortie pour la fonction « TV » est PCM linéaire à 2 canaux.

■ [Effet sonore]

Vous pouvez activer ou désactiver les effets sonores du système (réglage SOUND MODE (page 31)). Pour une source 2 canaux, vous pouvez sélectionner [Dolby Pro Logic], [DTS Neo:6 Cinema] ou [DTS Neo:6 Music] afin de simuler un son surround.

[Sound Mode activé] : permet d'activer l'effet surround du mode son (page 31) et le mode Football (page 32).

[Dolby Pro Logic] : le système simule un son surround provenant de sources 2 canaux et le reproduit via toutes les enceintes (5.1 canaux) (décodage Dolby Pro Logic).

[DTS Neo:6 Cinema]/[DTS Neo:6 Music] : le système simule un son surround provenant de sources 2 canaux et reproduit un son multicanaux (décodage en mode DTS Neo:6 Cinema/DTS Neo:6 Music). [Stéréo 2 canaux] : ce système diffuse le son à partir des enceintes avant gauche/droite et du subwoofer uniquement. Les formats surround multicanaux sont ramenés à 2 canaux.

[Non] : les effets sonores sont désactivés. Vous entendez le son tel qu'il a été enregistré.

■ [Réglages Enceintes]

Pour obtenir un son surround optimal, réglez les enceintes. Pour plus de détails, reportez-vous à la section « Réglage des enceintes » (page 49).

■ [Étalonnage automatique]

Vous pouvez étalonner automatiquement les réglages appropriés. Pour plus de détails, reportez-vous à la section « Étalonnage automatique des réglages d'enceintes appropriés » (page 48).

■ [Bluetooth AUDIO - AAC]

Vous pouvez activer et désactiver le son AAC.

[Oui] : son AAC si l'appareil *Bluetooth* prend en charge AAC.

[Non] : son SBC.

Remarque

Vous pouvez bénéficier d'une qualité sonore élevée si AAC est activé. Si votre appareil reproduit pas le son AAC, sélectionnez [Non].

[Réglages Visualisation BD/DVD]

■ [Langue du menu BD/DVD]

Vous pouvez sélectionner la langue de menu par défaut pour les BD-ROM ou les DVD VIDEO.

Si vous sélectionnez [Sélect. code langue], l'écran de saisie du code de langue apparaît. Saisissez le code correspondant à votre langue en vous reportant à la « Liste des codes de langue » (page 82).

■ [Langue audio]

Vous pouvez sélectionner la langue par défaut des plages pour les BD-ROM ou les DVD VIDEO.

Quand vous sélectionnez [Original], la langue prioritaire sur le disque est sélectionnée.

Si vous sélectionnez [Sélect. code langue], l'écran de saisie du code de langue apparaît. Saisissez le code correspondant à votre langue en vous reportant à la « Liste des codes de langue » (page 82).

■ [Langue des sous-titres]

Vous pouvez sélectionner la langue par défaut des sous-titres pour les BD-ROM ou les DVD VIDEO.

Si vous sélectionnez [Sélect. code langue], l'écran de saisie du code de langue apparaît. Saisissez le code correspondant à votre langue en vous reportant à la « Liste des codes de langue » (page 82).

■ [Couche lecture disque hybride BD]

[BD] : permet de lire la couche BD.

[DVD/CD] : permet de lire la couche DVD ou CD.

■ [Connexion Internet BD]

[Autoriser] : en principe, sélectionnez ce réglage.

[Ne pas autoriser] : interdit toute connexion Internet.

[Réglages Contrôle parental]

■ [Mot de passe]

Pour définir ou modifier le mot de passe de la fonction de contrôle parental. Un mot de passe vous permet de définir une restriction pour la lecture des BD-ROM, des DVD VIDEO ou des vidéos Internet. Le cas échéant, vous pouvez différencier les niveaux de restriction pour les BD-ROM ou les DVD VIDEO.

■ [Code zone contrôle parental]

La lecture de certains BD-ROM ou des DVD VIDEO peut être limitée en fonction de la zone géographique. Des scènes peuvent être bloquées ou remplacées par d'autres. Conformez-vous aux instructions affichées et saisissez votre mot de passe à quatre chiffres.

■ [Contrôle parental BD]/[Contrôle parental DVD]/[Contrôle parental Vidéo Internet]

Des scènes peuvent être bloquées ou remplacées par d'autres via le réglage du contrôle parental. Conformez-vous aux instructions affichées et saisissez votre mot de passe à quatre chiffres.

■ [Vidéo Internet sans restriction]

[Autoriser] : permet d'autoriser la lecture de vidéos Internet sans restriction.

[Bloquer] : permet de bloquer la lecture des vidéos Internet sans restriction.

[Réglages Musique]

■ [Couche lecture Super Audio CD]

[Super Audio CD] : lit la couche Super Audio CD.

[CD] : lit la couche CD.

■ [Canaux de lecture Super Audio CD]

[DSD 2ch] : permet de lire la zone 2 canaux.

[DSD Multi] : permet de lire la zone multicanaux.

[Réglages Système]

■ [Langue OSD]

Vous pouvez sélectionner la langue d'affichage à l'écran du système.

■ [Connexion audio sans fil]

Vous pouvez définir d'autres réglages du système sans fil. Pour plus de détails, reportez-vous à la section « Autres réglages du système sans fil » (page 56).

Vous pouvez également contrôler l'état de la transmission sans fil. Une fois la transmission sans fil activée, [OK] apparaît à droite de [État].

■ [Éclairage de l'unité principale]

[Oui] : L'affichage du panneau du dessus est toujours activé, le témoin des touches à effleurement est allumé en permanence et la luminosité du témoin LED est maximale.
[Auto] : L'affichage du panneau du dessus et le témoin des touches à effleurement sont éteints et la luminosité du témoin LED est automatiquement réduite si vous n'utilisez pas le système pendant 10 secondes environ.

Remarque

Lorsque [Auto] est sélectionné, seule la touche ► s'allume pendant la lecture.

■ [Réglages HDMI]

[Commande pour HDMI]
[Oui] : permet d'activer la fonction [Commande pour HDMI]. Vous pouvez commander mutuellement les équipements connectés à l'aide d'un câble HDMI.
[Non] : Non.

Remarque

(Modèles d'Europe uniquement)
Lorsque vous réglez [Mode de démarrage rapide] sur [Oui], [Commande pour HDMI] est automatiquement réglé sur [Non].

[Audio Return Channel]

Cette fonction est disponible quand vous connectez le système à la prise HDMI IN d'un téléviseur compatible avec la fonction Audio Return Channel et que [Commande pour HDMI] est réglé sur [Oui].

[Auto] : le système peut recevoir automatiquement le signal audio numérique du téléviseur via un câble HDMI.

[Non] : non.

[Mode d'entrée audio HDMI1] (Modèles d'Europe uniquement)

Vous pouvez sélectionner l'entrée audio de l'équipement connecté à la prise HDMI (IN 1).

[HDMI1] : le son de l'équipement connecté à la prise HDMI (IN 1) provient de la prise HDMI (IN 1).

[TV] : le son de l'équipement connecté à la prise HDMI (IN 1) provient de la prise TV (DIGITAL IN OPTICAL).

■ [Mode de démarrage rapide]

[Oui] : permet de raccourcir le temps de démarrage depuis le mode veille. Vous pouvez utiliser le système rapidement après sa mise sous tension.

[Non] : paramètre par défaut.

Remarque

(Modèles d'Europe uniquement)
Avant de régler le [Mode de démarrage rapide] sur [Oui], vous devez régler [Commande pour HDMI] et [Démarrage à distance] sur [Non]. Lorsque vous réglez [Commande pour HDMI] ou [Démarrage à distance] sur [Oui], [Mode de démarrage rapide] est automatiquement réglé sur [Non].

■ [Lecteur économiseur d'énergie]

[Oui] : permet de réduire la consommation électrique lorsque le niveau du volume est bas.

[Non] : état normal. Le système peut reproduire le volume du son.

■ [Mise en veille auto]

[Oui] : la fonction [Mise en veille auto] est activée. Si vous n'utilisez pas le système pendant environ 30 minutes, il passe automatiquement en mode veille.

[Non] : Non.

■ [Affichage automatique]

[Oui] : permet d'afficher automatiquement des informations à l'écran lors du changement de titre affiché, de mode d'image, de signaux audio, etc.

[Non] : permet d'afficher des informations uniquement lorsque vous appuyez sur DISPLAY.

■ [Économiseur d'écran]

[Oui] : permet d'activer la fonction d'économiseur d'écran.

[Non] : non.

■ [Notification de mise à jour logiciel]

[Oui] : permet de configurer le système afin qu'il vous informe de la présence d'informations concernant la version la plus récente du logiciel (page 58).

[Non] : non.

■ [Réglages Gracenote]

[Auto] : permet de télécharger automatiquement les informations relatives au disque lorsque vous arrêtez sa lecture. Pour les télécharger, le système doit être connecté au réseau.

[Manuelle] : permet de télécharger les informations relatives au disque lorsque vous sélectionnez [Recherche vidéo] ou [Recherche musique].

■ [Informations système]

Pour afficher les informations relatives à la version du logiciel du système, ainsi que l'adresse MAC.

■ [Informations sur les licences de logiciel]

Pour afficher les informations sur les licences de logiciel.

➡ [Réglages de l'entrée externe]

Le réglage de saut est une fonction pratique qui permet d'ignorer les entrées inutilisées lors de la sélection d'une fonction.

■ [HDMI1]/[HDMI2]/[TV]/[Bluetooth AUDIO]/[AUDIO]

[Ne pas sauter] : le système n'ignore pas la fonction sélectionnée lorsque celle-ci est sélectionnée en appuyant sur FUNCTION.

[Sauter] : le système ignore la fonction sélectionnée lorsque celle-ci est sélectionnée en appuyant sur FUNCTION.

🌐 [Réglages Réseau]**■ [Paramètres Réseau]**

Connectez d'abord le système au réseau. Pour plus de détails, reportez-vous à la section « Étape 3 : Préparation de la connexion au réseau » (page 25).

[Configuration à fil] : sélectionnez cette option lorsque vous effectuez le raccordement à un routeur large bande à l'aide d'un câble LAN.

[Configuration sans fil (intégré)] : sélectionnez cette option lorsque vous utilisez le LAN sans fil intégré du système pour établir une connexion au réseau sans fil.

Conseil

Pour plus de détails, consultez le site Web suivant ainsi que le forum aux questions :

Clients en Europe et en Russie :
<http://support.sony-europe.com/>

Clients des autres pays/régions :
<http://www.sony-asia.com/section/support>

■ [État de la connexion réseau]

Permet d'afficher l'état de connexion actuel au réseau.

■ [Diagnostic de connexion au réseau]

Vous pouvez exécuter le diagnostic réseau afin de vérifier si la connexion au réseau est correctement établie.

■ [Réglages serveur de connexion]

Permet de commander l'affichage du serveur DLNA connecté.

■ [Réglage de Renderer]

[Autorisation d'accès automatique] : permet d'autoriser ou non l'accès automatique à partir d'une commande DLNA qui vient d'être détectée.

[Sélection Intelligente] : permet à une commande DLNA Sony de détecter le système en tant qu'équipement cible en vue d'une utilisation par rayon infrarouge.

Vous pouvez activer ou désactiver cette fonction.

[Nom Renderer] : permet d'afficher le nom du système tel qu'il apparaît sur les autres périphériques DLNA du réseau.

■ [Contrôle d'accès Renderer]

Permet d'accepter ou non les commandes provenant de commandes DLNA.

■ [Démarrage auto PARTY]

[Oui] : permet de démarrer une PARTY ou de se joindre à une PARTY existante à la demande d'un appareil réseau compatible avec la fonction PARTY STREAMING.

[Non] : non.

■ [Appareils distants enregistrés]

Permet d'afficher la liste de vos appareils distants enregistrés.

■ [Démarrage à distance]

[Oui] : permet de mettre le système sous tension à partir d'un appareil lié via le réseau quand le système est en mode veille.

[Non] : le système ne peut pas être mis sous tension par un appareil lié via le réseau.

Remarque

(Modèles d'Europe uniquement)

Lorsque vous réglez [Mode de démarrage rapide] sur [Oui], [Démarrage à distance] est automatiquement réglé sur [Non].



1-2-3 [Réglages réseau faciles]

Permet d'exécuter le réglage [Réglages réseau faciles] afin de définir les paramètres réseau de base. Conformez-vous aux instructions affichées.



[Réinitialisation]

■ [Rétablir les réglages par défaut d'usine]

Vous pouvez rétablir la valeur par défaut des réglages du système en sélectionnant le groupe de réglages. Tous les réglages de ce groupe seront réinitialisés.

■ [Initialiser informations personnelles]

Vous pouvez effacer vos informations personnelles enregistrées dans le système.

Informations complémentaires

Précautions

Sécurité

- Si un objet ou du liquide venait à pénétrer à l'intérieur du boîtier, débranchez l'appareil et faites-le vérifier par une personne qualifiée avant de le remettre en marche.
- Ne touchez pas le cordon d'alimentation avec des mains humides. Vous risqueriez de vous électrocuter.

Sources d'alimentation

Débranchez le système de la prise murale si vous ne comptez pas l'utiliser pendant une période prolongée. Pour débrancher le cordon d'alimentation CA, tenez-le par la fiche ; ne tirez jamais directement sur le cordon lui-même.

Installation

- Installez le système dans un endroit suffisamment ventilé pour éviter toute surchauffe interne.
- Le système chauffe pendant son fonctionnement, mais cela n'est pas anormal. Si vous utilisez constamment ce système à un volume élevé, la température sur le dessus, les côtés et le fond du boîtier augmente considérablement. Pour ne pas risquer de vous brûler, ne touchez pas le boîtier.
- Ne placez pas le système sur une surface moelleuse (tapis, couverture, etc.) susceptible d'obstruer les orifices de ventilation.
- N'installez pas le système à proximité de sources de chaleur telles que des radiateurs ou des conduites d'air chaud, ni à des endroits exposés à la lumière directe du soleil, à une poussière excessive, à des vibrations mécaniques ou à des chocs.

- N'installez pas le système en position inclinée. L'appareil est conçu pour fonctionner uniquement à l'horizontale.
- Gardez le système et les disques à l'écart de tout composant contenant des aimants puissants, par exemple des fours à micro-ondes ou de puissants haut-parleurs.
- Ne posez pas d'objets lourds sur le système.
- Ne posez pas d'objets métalliques en face de la façade. Cela risquerait de limiter la réception des ondes radio.
- N'installez pas le système dans un lieu où sont utilisés des équipements médicaux. Cela risquerait de provoquer un dysfonctionnement de ces derniers.
- Si vous utilisez un stimulateur cardiaque ou tout autre appareil médical, consultez votre médecin ou le fabricant de votre appareil médical avant d'utiliser la fonction LAN sans fil.

Fonctionnement

Si le système est transporté directement d'un endroit froid à un endroit chaud ou s'il est installé dans une pièce très humide, de la condensation risque de se former sur l'optique située à l'intérieur de l'unité principale. Si cela se produit, votre système risque de ne pas fonctionner correctement. Dans ce cas, retirez le disque et laissez le système sous tension pendant environ une demi-heure jusqu'à ce que l'humidité se soit complètement évaporée.

Réglage du volume

N'augmentez pas le volume lorsque vous écoutez un passage avec de très faibles niveaux d'entrée ou sans signal audio. Vous risqueriez d'endommager les enceintes lorsqu'un passage caractérisé par un niveau sonore de crête est lu soudainement.

Entretien

Nettoyez le boîtier, le panneau et les commandes avec un chiffon doux légèrement imprégné d'une solution détergente neutre. N'utilisez pas de tampon abrasif, de poudre à récurer ou de solvant tel que de l'alcool ou de la benzine.

Disques de nettoyage, nettoyeurs pour disque/objectif

N'utilisez pas de disque de nettoyage ou de nettoyeur pour disques/objectifs (y compris des lingettes humides ou vaporisateurs). Ils risqueraient de provoquer une panne de l'appareil.

Remplacement des pièces

En cas de réparation de ce système, les pièces réparées peuvent être conservées en vue de leur réutilisation ou de leur recyclage.

Couleurs de votre écran TV

Si les enceintes entraînent des irrégularités de couleur sur votre écran TV, mettez le téléviseur hors tension, puis remettez-le sous tension 15 à 30 minutes plus tard. Si les irrégularités de couleur persistent, éloignez davantage les enceintes du téléviseur.

IMPORTANT

Attention : Ce système est capable de maintenir indéfiniment l'affichage d'une image vidéo fixe ou d'un menu sur l'écran TV. En laissant une image vidéo fixe ou un menu affiché sur votre téléviseur pendant une période prolongée, vous risquez de provoquer des dommages irréversibles au niveau de votre écran TV. Les téléviseurs à projection ou à écran plasma sont particulièrement sensibles à ce phénomène.

Déplacement du système

Avant de déplacer le système, assurez-vous qu'il ne renferme aucun disque et débranchez le cordon d'alimentation de la prise murale.

Communication Bluetooth

- Les appareils *Bluetooth* doivent être utilisés à une distance approximative de 10 mètres (distance sans obstacle) les uns des autres. La portée de communication effective peut être plus courte dans les conditions suivantes.
 - Quand une personne, un objet métallique, un mur ou tout autre obstacle se dresse entre les appareils connectés via *Bluetooth*
 - Emplacements où est installé un réseau LAN sans fil
 - Autour d'un four micro-ondes en cours d'utilisation
 - Emplacements où se produisent d'autres ondes électromagnétiques
- Les appareils *Bluetooth* et LAN sans fil (IEEE 802.11b/g) utilisent la même bande de fréquences (2,4 GHz). Lors de l'utilisation de votre appareil *Bluetooth* à proximité d'un appareil doté d'une fonctionnalité LAN sans fil, des interférences électromagnétiques peuvent se produire. Cela peut entraîner un ralentissement des vitesses de transfert de données, des parasites ou l'impossibilité d'établir la connexion. Dans ce cas, essayez les solutions suivantes :
 - Utilisez cette unité principale à une distance d'au moins 10 mètres de l'appareil LAN sans fil.
 - Éteignez l'équipement LAN sans fil lors de l'utilisation de votre appareil *Bluetooth* dans un rayon de 10 mètres.
 - Installez cette unité principale et l'appareil *Bluetooth* aussi près que possible l'un de l'autre.
- Les ondes radio diffusées par cette unité principale peuvent interférer avec le fonctionnement de certains appareils médicaux. Ces interférences pouvant entraîner un dysfonctionnement, éteignez toujours cette unité principale et l'appareil *Bluetooth* dans les endroits suivants :
 - Dans les hôpitaux, à bord de trains et d'avions, dans les stations d'essence et sur tout site où des gaz inflammables peuvent être présents
 - À proximité de portes automatiques ou d'alarmes d'incendie
- Cette unité principale prend en charge des fonctions de sécurité conformes à la spécification *Bluetooth* afin de garantir une connexion sécurisée pendant la communication à l'aide de la technologie *Bluetooth*. Toutefois, il est possible que cette sécurité s'avère insuffisante en fonction des éléments composant l'environnement et d'autres facteurs. Par conséquent, soyez toujours vigilant lorsque vous communiquez à l'aide de la technologie *Bluetooth*.
- Sony décline toute responsabilité en cas de dégâts ou de pertes résultant de fuites d'informations pendant une communication à l'aide de la technologie *Bluetooth*.
- La communication *Bluetooth* n'est pas forcément garantie avec tous les appareils *Bluetooth* dont le profil est identique à celui de cette unité principale.
- Les appareils *Bluetooth* connectés à cette unité principale doivent respecter la spécification *Bluetooth* définie par Bluetooth SIG, Inc. et être certifiés conformes. Toutefois, même si un appareil est conforme à la spécification *Bluetooth*, il peut arriver, du fait de ses caractéristiques ou spécifications, qu'il ne puisse pas être connecté ou qu'il induise des méthodes de commande, une utilisation ou un affichage différents.
- Des parasites peuvent se produire ou le son peut s'entrecouper selon l'appareil *Bluetooth* connecté à cette unité principale, l'environnement de communication ou les conditions environnantes.

Pour toute question ou tout problème concernant votre système, adressez-vous à votre revendeur Sony le plus proche.

Remarques sur les disques

Manipulation des disques

- Pour que les disques restent propres, tenez-les par la partie périphérique. Ne touchez jamais la surface.
- Ne collez ni papier, ni ruban adhésif sur le disque.



- N'exposez pas les disques au rayonnement direct du soleil ou à des sources de chaleur, telles que des conduits de chauffage et ne les laissez pas dans une voiture garée en plein soleil, la température à l'intérieur de l'habitacle risquant d'augmenter considérablement.
- Après avoir lu un disque, rangez-le dans son boîtier.

Entretien

- Avant de lire un disque, nettoyez-le à l'aide d'un chiffon de nettoyage. Essayez le disque en allant du centre vers l'extérieur.



- N'utilisez pas de solvant, tels que la benzine, les diluants, les nettoyants disponibles dans le commerce ou les sprays antistatiques destinés aux disques vinyle.

Ce système peut uniquement lire les disques de forme circulaire standard. L'utilisation d'un autre type de disque (par exemple en forme de carte, de cœur ou d'étoile) peut entraîner un dysfonctionnement.

N'utilisez pas de disque accompagné d'un accessoire disponible dans le commerce, comme une étiquette ou un anneau.

Résolution des problèmes

Si vous rencontrez l'une des difficultés suivantes lors de l'utilisation de ce système, consultez ce guide de dépannage pour tenter de remédier au problème avant de le confier à un réparateur. Si le problème persiste, consultez votre revendeur Sony le plus proche.

En cas de problème avec la fonction audio sans fil, demandez à un revendeur Sony de vérifier le bon fonctionnement de l'intégralité du système (unité principale et amplificateur surround).

Caractéristiques générales

Le système ne se met pas sous tension.

→ Vérifiez que le cordon d'alimentation est correctement raccordé.

La télécommande ne fonctionne pas.

→ La télécommande est trop éloignée de l'unité principale.
→ Les piles de la télécommande sont faibles.

Le couvercle de la platine de disque ne s'ouvre pas et vous ne parvenez pas à retirer le disque même après avoir appuyé sur ▲.

→ Essayez les méthodes suivantes :

- ① Maintenez les touches ► et ▲ de l'unité principale enfoncées pendant plus de 5 secondes pour ouvrir le couvercle de la platine de disque.
- ② Retirez le disque.
- ③ Débranchez le cordon d'alimentation de la prise murale, puis rebranchez-le quelques minutes plus tard.

Le système ne fonctionne pas normalement.

→ Débranchez le cordon d'alimentation de la prise murale, puis rebranchez-le quelques minutes plus tard.

Messages

[Nouvelle version du logiciel disponible. Dans la section « Config » du menu, sélectionnez « Mise à jour réseau » pour effectuer la mise à jour.] apparaît sur l'écran TV.

→ Pour mettre à jour le système vers la version la plus récente du logiciel, reportez-vous à la section [Mise à jour réseau] (page 58).

« PRTECT », « PUSH » « POWER » apparaissent en alternance sur l'affichage du panneau du dessus.

→ Appuyez sur **I/⏻** pour mettre le système hors tension, puis vérifiez les points suivants, une fois que « STBY » a disparu.

- Les cordons d'enceinte + et – sont-ils court-circuités ?
- Utilisez-vous uniquement les enceintes fournies ?
- Les orifices de ventilation du système sont-ils obstrués ?
- Après avoir vérifié les éléments ci-dessus et résolu les problèmes éventuels, mettez le système sous tension. Si vous ne trouvez pas la cause du problème alors que vous avez vérifié tous les points ci-dessus, consultez le revendeur Sony le plus proche.

« LOCKED » apparaît sur l'affichage du panneau du dessus.

→ Désactivez la fonction de verrouillage enfant (page 51).

« D. LOCK » apparaît sur l'affichage du panneau du dessus.

→ Contactez votre revendeur Sony le plus proche ou un centre de service après-vente agréé Sony local.

« Exxxx » (x est un chiffre) apparaît sur l'affichage du panneau du dessus.

→ Contactez votre revendeur Sony le plus proche ou un centre de service après-vente Sony agréé local et communiquez le code d'erreur.

▲ apparaît seul sur l'écran TV.

→ Contactez votre revendeur Sony le plus proche ou un centre de service après-vente agréé Sony local.

« NOT.USE » s'affiche sur l'affichage du panneau du dessus lorsque vous appuyez sur SOUND MODE, FOOTBALL ou MUSIC EQ.

→ Le réglage pour SOUND MODE, FOOTBALL et MUSIC EQ ne peut pas être modifié lorsque [Effet sonore] n'est pas réglé sur [Sound Mode activé]. Réglez [Effet sonore] sur [Sound Mode activé] dans [Réglages Audio] (page 61).

Image

Il n'y a pas d'image ou l'image n'est pas correctement reproduite.

→ Vérifiez la méthode de reproduction définie sur votre système (page 22).

→ Maintenez les touches **▶** et **VOL –** de l'unité principale enfoncées pendant plus de 5 secondes afin de rétablir la résolution de sortie vidéo minimale.

→ Pour les BD-ROM, vérifiez les réglages [Sortie BD-ROM 24p] dans [Réglages Écran] (page 60).

Il n'y a pas d'image lors d'un raccordement à l'aide d'un câble HDMI.

→ L'unité principale est connectée à un appareil d'entrée qui n'est pas compatible HDCP (High-bandwidth Digital Content Protection) (« HDMI » ne s'allume pas sur le panneau du dessus) (page 22).

Les images 3D provenant de la prise HDMI (IN 1) ou HDMI (IN 2) n'apparaissent pas sur l'écran TV.

- Selon le téléviseur ou l'équipement vidéo, il est possible que les images 3D n'apparaissent pas.

La zone sombre de l'image est trop foncée/la zone claire est trop lumineuse ou peu naturelle.

- Réglez [Mode Qualité d'image] sur [Auto] (par défaut) (page 43).

L'image comporte des parasites.

- Nettoyez le disque.
- Si les signaux vidéo de votre système doivent passer par votre magnétoscope pour atteindre votre téléviseur, les signaux de protection contre la copie enregistrés sur certains BD/DVD peuvent affecter la qualité de l'image. Si vous continuez de rencontrer des difficultés même lorsque vous connectez votre unité principale directement à votre téléviseur, essayez de raccorder votre unité principale aux autres prises d'entrée.

L'image ne s'affiche pas sur la totalité de l'écran TV.

- Vérifiez le réglage de [Type de téléviseur] dans [Réglages Écran] (page 59).
- Le format d'image du disque est fixe.

L'écran TV présente des irrégularités de couleur.

- Si les enceintes sont utilisées avec un téléviseur ou un projecteur à écran cathodique, installez-les à une distance de 0,3 m minimum du téléviseur.
- Si les irrégularités de couleur persistent, mettez le téléviseur hors tension, puis remettez-le sous tension 15 à 30 minutes plus tard.
- Vérifiez qu'aucun objet magnétique (loquet magnétique d'un meuble TV, matériel médical, jouet, etc.) ne se trouve à proximité des enceintes.

Son

Il n'y a pas de son.

- Les cordons d'enceinte ne sont pas correctement raccordés.
- Vérifiez les réglages des enceintes (page 49).

Le son du Super Audio CD inséré dans un équipement connecté à la prise HDMI (IN 1) ou HDMI (IN 2) n'est pas reproduit.

- HDMI (IN 1) et HDMI (IN 2) n'acceptent pas un format audio qui contient une protection contre la copie. Connectez la sortie audio analogique de l'équipement aux prises AUDIO (AUDIO IN L/R) de l'unité principale.

Aucun son provenant du téléviseur via la prise HDMI (OUT) n'est reproduit lors de l'utilisation de la fonction Audio Return Channel.

- Réglez [Commande pour HDMI] dans [Réglages HDMI] de [Réglages Système] sur [Oui] (page 64). Réglez aussi [Audio Return Channel] dans [Réglages HDMI] de [Réglages Système] sur [Auto] (page 64).
- Assurez-vous que votre téléviseur est compatible avec la fonction Audio Return Channel.
- Assurez-vous qu'un câble HDMI est connecté à une prise de votre téléviseur compatible avec la fonction Audio Return Channel.

Le système ne reproduit pas correctement le son des programmes télévisés lorsqu'il est raccordé à un décodeur.

- Réglez [Audio Return Channel] dans [Réglages HDMI] de [Réglages Système] sur [Non] (page 64).
- Vérifiez les raccordements (page 23).

Le son est parasité par un bourdonnement ou des interférences sont émises.

- Éloignez votre équipement audio du téléviseur.
- Nettoyez le disque.

Aucun effet stéréo ne se fait entendre lorsque vous écoutez un CD.

- Sélectionnez le son stéréo en appuyant sur AUDIO (page 44).

Le son est reproduit uniquement par l'enceinte centrale.

- Suivant le disque, il se peut que le son ne soit reproduit que par l'enceinte centrale.



Aucun son ou un son très faible uniquement est diffusé par les enceintes surround.

- Vérifiez les raccordements et les réglages des enceintes (pages 20, 49).
- Vérifiez le réglage du mode son (page 31).
- Selon la source, l'effet des enceintes surround peut être atténué.
- Réglez [Sound Mode] sur [Auto] (page 31).

Le son d'un équipement connecté est déformé.





- Réduisez le niveau d'entrée de l'équipement connecté au moyen de [Atténuez - AUDIO] (page 61).

La musique est soudain reproduite à un niveau élevé.

- La démonstration sonore intégrée est activée. Appuyez sur  - pour réduire le volume, puis appuyez sur  pour arrêter la démonstration.

Son sans fil

La transmission sans fil n'est pas activée ou les enceintes surround ne reproduisent aucun son.

- Vérifiez l'état du témoin LINK/STANDBY de l'amplificateur surround.
 - Eteint.
 - Vérifiez que le cordon d'alimentation de l'amplificateur surround est correctement raccordé.
 - Mettez l'amplificateur surround sous tension en appuyant sur sa touche .
 - Clignote rapidement en vert.
 - ① Appuyez sur la touche  de l'amplificateur surround.
 - ② Insérez correctement l'émetteur-récepteur sans fil dans l'amplificateur surround.
 - ③ Appuyez sur la touche  de l'amplificateur surround.
 - Clignote en rouge.
 - Appuyez sur  pour mettre l'amplificateur surround hors tension, puis vérifiez les points suivants.
 - ① Les cordons d'enceinte + et - sont-ils court-circuités ?
 - ② Les orifices de ventilation de l'amplificateur surround ne sont-ils pas obstrués ?
- Après avoir vérifié les éléments ci-dessus et résolu les problèmes éventuels, mettez l'amplificateur surround sous tension. Si vous ne trouvez pas la cause du problème alors que vous avez vérifié tous les points ci-dessus, consultez le revendeur Sony le plus proche.
- Clignote lentement en vert ou en orange ou vire au rouge.
 - Vérifiez que l'émetteur-récepteur sans fil est correctement inséré dans l'unité principale.

- Définissez à nouveau le réglage [Secure Link] (page 56).
- La transmission du son est mauvaise. Déplacez l'amplificateur surround de sorte que le témoin LINK/STANDBY vire au vert ou à l'orange.
- Eloignez le système des autres appareils sans fil.
- Évitez d'utiliser d'autres appareils sans fil.
- Vire au vert ou à l'orange.
 - Vérifiez les raccordements et les réglages des enceintes.

Les enceintes surround émettent des parasites ou le son provenant des enceintes surround saute.

- La transmission sans fil est instable. Modifiez le réglage [Canal RF] dans [Connexion audio sans fil] (page 57).
- Rapprochez l'unité principale de l'amplificateur surround.
- N'installez pas l'unité principale et l'amplificateur surround dans une armoire fermée, sur une étagère métallique ou sous une table.

Tuner

Impossible de syntoniser des stations de radio.

- Vérifiez que l'antenne est correctement raccordée. Réglez l'antenne et raccordez une antenne extérieure si nécessaire.
- Le signal des stations est trop faible (lorsque vous effectuez la syntonisation automatiquement). Utilisez la syntonisation manuelle.

Lecture

La lecture du disque ne démarre pas.

- Le code local figurant sur le BD/DVD n'est pas compatible avec le système.
- De l'humidité s'est condensée à l'intérieur de l'unité principale et peut endommager l'optique. Retirez le disque et laissez l'unité principale sous tension pendant environ une demi-heure.
- Le système ne peut pas lire un disque enregistré qui n'est pas correctement finalisé (page 77).

Les noms de fichier ne s'affichent pas correctement.

- Le système ne peut afficher que les formats de caractères compatibles avec la norme ISO 8859-1. Les autres formats de caractères risquent de s'afficher différemment.
- Selon le logiciel d'écriture utilisé, les caractères saisis peuvent s'afficher différemment.

La lecture du disque ne commence pas à partir du début.

- La fonction de reprise de la lecture a été sélectionnée. Appuyez sur OPTIONS et sélectionnez [Réglage répétition], puis appuyez sur .

La lecture ne redémarre pas à partir du point de reprise, autrement dit là où vous l'avez arrêtée.

- Selon le disque, il se peut que le point de reprise soit effacé de la mémoire lorsque :
 - vous ouvrez le couvercle de la platine de disque ;
 - vous débranchez le périphérique USB ;
 - vous lisez un autre contenu ;
 - vous mettez l'unité principale hors tension.

Impossible de changer la langue de la plage audio/des sous-titres ou de changer d'angle.

- Essayez d'utiliser le menu du BD ou du DVD.
- Des plages/sous-titres multilingues ou plusieurs angles ne sont pas enregistrés sur le BD ou le DVD en cours de lecture.

Les contenus supplémentaires ou autres données disponibles sur le BD-ROM sont illisibles.

- Essayez les méthodes suivantes :
 - ① Retirez le disque.
 - ② Mettez le système hors tension.
 - ③ Retirez le périphérique USB et reconnectez-le (page 34).
 - ④ Mettez le système sous tension.
 - ⑤ Insérez le BD-ROM avec BONUSVIEW/BD-LIVE.

Périphérique USB

Le périphérique USB n'est pas reconnu.

- Essayez les méthodes suivantes :
 - ① Mettez le système hors tension.
 - ② Retirez le périphérique USB et reconnectez-le.
 - ③ Mettez le système sous tension.
- Assurez-vous que le périphérique USB est correctement connecté au port  (USB).
- Vérifiez si le périphérique USB ou un câble est endommagé.
- Vérifiez si le périphérique USB est activé.
- Si le périphérique USB est raccordé via un concentrateur USB, débranchez-le et raccordez-le directement à l'unité principale.

Vidéo Internet BRAVIA

L'image/le son est médiocre/certains programmes s'affichent avec une perte de détails, en particulier lors d'actions rapides ou de scènes sombres.

- Selon le fournisseur de contenu Internet, il se peut que la qualité de l'image/du son soit médiocre.
- Il est possible d'améliorer la qualité de l'image/du son en modifiant la vitesse de connexion. Sony recommande une vitesse de connexion de 2,5 Mbit/s minimum pour les vidéos de définition standard et de 10 Mbit/s pour les vidéos haute définition.
- Certaines vidéos ne comportent pas de son.

La taille de l'image est réduite.

- Appuyez sur  pour effectuer un zoom avant.

« BRAVIA » Sync ([Commande pour HDMI])

La fonction [Commande pour HDMI] est inopérante (« BRAVIA » Sync).

- Assurez-vous que [Commande pour HDMI] est réglé sur [Oui] (page 64).
- Si vous modifiez la connexion HDMI, mettez le système hors tension, puis à nouveau sous tension.
- En cas de panne de courant, réglez [Commande pour HDMI] sur [Non], puis réglez [Commande pour HDMI] sur [Oui] (page 64).
- Vérifiez les éléments suivants et consultez le mode d'emploi fourni avec l'équipement.
 - L'équipement connecté est compatible avec la fonction [Commande pour HDMI].
 - La fonction [Commande pour HDMI] est correctement configurée sur l'équipement connecté.

Connexion réseau

Le système ne peut pas se connecter au réseau.

- Vérifiez la connexion réseau (page 25) et les réglages réseau (page 65).

Connexion LAN sans fil

Impossible de connecter votre PC à Internet après l'exécution de [Wi-Fi Protected Setup (WPS)].

- Les réglages sans fil du routeur peuvent être automatiquement modifiés si vous utilisez la fonction Wi-Fi Protected Setup avant de modifier les réglages du routeur. Dans ce cas, modifiez les réglages sans fil de votre ordinateur en conséquence.

Le système ne peut pas se connecter au réseau ou la connexion au réseau est instable.

- Vérifiez si le routeur LAN sans fil est activé.
- Vérifiez la connexion réseau (page 25) et les réglages réseau (page 65).
- Selon l'environnement d'utilisation, par exemple, le matériau du mur, les conditions de réception des ondes radio ou les obstacles situés entre le système et le routeur LAN sans fil, la distance de communication possible peut être réduite. Rapprochez le système du routeur LAN sans fil.
- Les appareils utilisant une bande de fréquences de 2,4 GHz, tels qu'un four à micro-ondes, un appareil *Bluetooth* ou un appareil numérique sans fil, peuvent interrompre la communication. Éloignez l'unité principale de ces équipements ou mettez-les hors tension.
- Il est possible que la connexion LAN sans fil soit instable dans l'environnement d'utilisation, surtout en cas d'utilisation de la fonction *Bluetooth* du système. Dans ce cas, adaptez l'environnement d'utilisation.

Le routeur sans fil souhaité ne figure pas dans la liste des réseaux sans fil.

- Appuyez sur RETURN pour revenir à l'écran précédent, et essayez à nouveau [Configuration sans fil (intégré)]. Si le routeur sans fil souhaité n'est toujours pas connecté, sélectionnez [Ajouter une adresse.] à partir de la liste des réseaux, puis sélectionnez [Enregistr. manuel] pour saisir manuellement un nom de réseau (SSID).

Appareil Bluetooth

Le jumelage est impossible.

- Rapprochez l'appareil *Bluetooth* de l'unité principale.
- Le jumelage ne sera peut-être pas possible si d'autres appareils *Bluetooth* sont présents à proximité de l'unité principale. Dans ce cas, désactivez les autres appareils *Bluetooth*.
- Supprimez le système sur votre appareil *Bluetooth* et recommencez le jumelage (page 35).

La connexion est impossible.

- Les informations d'enregistrement du jumelage ont été effacées. Répétez le jumelage (page 35).

Il n'y a pas de son.

- Assurez-vous que le système n'est pas trop éloigné de l'appareil *Bluetooth* ou que le système ne capte pas des interférences d'un réseau Wi-Fi ou d'un autre appareil sans fil 2,4 GHz, voire d'un four à micro-ondes.
- Vérifiez si la connexion *Bluetooth* a été correctement établie entre le système et l'appareil *Bluetooth*.
- Jumelez de nouveau ce système et l'appareil *Bluetooth*.
- Maintenez le système éloigné des objets et surfaces métalliques.

- Assurez-vous que la fonction « BT » est sélectionnée.
- Réglez d'abord le volume de l'appareil *Bluetooth*. Si le niveau du volume demeure insuffisant, réglez le niveau de volume sur l'unité principale.

Le son est entrecoupé ou fluctue, ou la connexion est perdue.

- L'unité principale et l'appareil *Bluetooth* sont trop éloignés l'un de l'autre.
- S'il y a des obstacles entre l'unité principale et votre appareil *Bluetooth*, retirez-les ou évitez-les.
- Si des équipements génèrent des ondes électromagnétiques, par exemple un LAN sans fil, un autre appareil *Bluetooth* ou un four à micro-ondes à proximité, éloignez-les.

Disques compatibles

Blu-ray Disc	BD-ROM ¹⁾ BD-R/BD-RE ²⁾
DVD³⁾	DVD-ROM DVD-R/DVD-RW DVD+R/DVD+RW
CD³⁾	CD-DA (CD de musique) CD-ROM CD-R/CD-RW Super Audio CD

¹⁾ Comme les spécifications Blu-ray Disc sont nouvelles et évolutives, certains disques risquent d'être incompatibles selon leur type et leur version. Par ailleurs, la sortie audio varie selon la source, la prise de sortie raccordée et les paramètres audio sélectionnés.

²⁾ BD-RE : version 2.1

BD-R : versions 1.1, 1.2, 1.3 y compris les BD-R de type pigment organique (type LTH)
Les BD-R enregistrés sur un ordinateur ne peuvent pas être lus si les postscripts sont enregistrables.

³⁾ Un CD ou un DVD ne peut pas être lu s'il n'a pas été correctement finalisé. Pour plus d'informations, consultez le mode d'emploi fourni avec l'appareil d'enregistrement.

Disques illisibles

- BD avec cartouche
- BDXL
- DVD-RAM
- DVD HD
- Disques DVD audio
- CD PHOTO
- Piste de données des CD Extra
- Super VCD
- Face audio des DualDisc

Remarques sur les disques

Cet appareil est conçu pour la lecture de disques conformes à la norme Compact Disc (CD).

Les DualDisc et certains disques audio encodés avec des technologies de protection des droits d'auteur ne sont pas conformes à la norme Compact Disc (CD). Par conséquent, il est possible qu'ils ne soient pas compatibles avec cet appareil.

Remarque sur les opérations de lecture des BD/DVD

Certaines opérations de lecture de BD/DVD peuvent avoir été intentionnellement définies par les éditeurs de logiciels. Comme ce système lit un BD/DVD conformément au contenu de disque défini par les éditeurs du logiciel, il se peut que certaines fonctions de lecture ne soient pas disponibles.

Remarque relative aux BD/DVD double couche

Pendant la lecture, l'image et le son peuvent être momentanément interrompus lors du changement de couche.

Code local (BD-ROM/DVD VIDEO uniquement)

Votre système est identifié par un code local indiqué sur le dessous de l'unité principale et il ne peut lire que les BD-ROM/DVD VIDEO (lecture uniquement) identifiés par un code local identique ou par .

Types de fichiers compatibles

Vidéo

Codec vidéo	Conteneur	Extension
Vidéo MPEG-1 ^{*1}	PS	.mpg, .mpeg
Vidéo MPEG-2 ^{*2}	PS ^{*3}	.mpg, .mpeg
	TS ^{*4}	.m2ts, .mts
Xvid	AVI	.avi
	MKV	.mkv
MPEG4/AVC ^{*5}	MKV ^{*1}	.mkv
	MP4 ^{*1}	.mp4, .m4v
	TS ^{*1}	.m2ts, .mts
	Quick Time ^{*6}	.mov
	3gpp/ 3gpp2 ^{*6}	.3gp, .3g2, .3gpp, .3gp2
VCI ^{*1}	TS	.m2ts, .mts
WMV9 ^{*1}	ASF	.wmv, .asf
Motion JPEG ^{*6}	Quick Time	.mov
	AVI	.avi

Format vidéo	Conteneur	Extension
AVCHD ^{*1*7}	Dossier au format AVCHD ^{*8}	

Musique

Codec audio	Extension
MP3 (MPEG-1 Audio Layer III)	.mp3, .mka ^{*6}
AAC ^{*1}	.m4a, .aac ^{*6} , .mka ^{*6}
Norme WMA9 ^{*1}	.wma
LPCM	.wav, .mka ^{*6}
FLAC ^{*6}	.flac, .fla
AC3 ^{*6}	.ac3, .mka

Photo

Format photo	Extension
JPEG	.jpeg, .jpg, .jpe
PNG	.png ^{*9}
GIF	.gif ^{*9}
MPO	.mpo ^{*6*10}

- ^{*1} Il est possible que le système ne lise pas ce format de fichier sur un serveur DLNA.
- ^{*2} Le système peut uniquement lire les vidéos en définition standard sur un serveur DLNA.
- ^{*3} Le système ne lit pas les fichiers au format DTS sur un serveur DLNA.
- ^{*4} Le système peut uniquement lire les fichiers au format Dolby Digital sur un serveur DLNA.
- ^{*5} Le système peut prendre en charge AVC jusqu'au Niveau 4.1.
- ^{*6} Le système ne lit pas ce format de fichier sur un serveur DLNA.
- ^{*7} Le système peut lire le format AVCHD Ver. 2.0 (AVCHD 3D/Progressive).
- ^{*8} Le système lit les fichiers au format AVCHD enregistrés sur un caméscope numérique, par exemple.
La lecture d'un disque au format AVCHD n'est pas possible s'il n'a pas été correctement finalisé.
- ^{*9} Le système ne lit pas les fichiers PNG ou GIF animés.
- ^{*10} L'image clé ou la première image s'affiche dans le cadre des fichiers MPO autres que 3D.

Remarque

- Selon le format de fichier, le codage de fichier, les conditions d'enregistrement ou l'état du serveur DLNA, il se peut que certains fichiers soient illisibles.
- Il se peut que certains fichiers modifiés à l'aide d'un ordinateur soient illisibles.
- Il est possible que la fonction d'avance ou de recul rapide soit sans effet sur certains fichiers.
- Le système ne lit pas les fichiers encodés, par exemple, avec DRM et la compression sans perte.
- Le système reconnaît les fichiers ou dossiers suivants d'un BD, DVD, CD ou périphérique USB :
 - les dossiers situés jusqu'au 9^e niveau (dossier racine inclus) ;
 - jusqu'à 500 fichiers/dossiers dans un même niveau.
- Le système reconnaît les fichiers ou dossiers suivants stockés sur le serveur DLNA :
 - les dossiers situés jusqu'au 19^e niveau ;
 - jusqu'à 999 fichiers/dossiers dans un même niveau.

- Le système peut prendre en charge le taux de rafraîchissement :
 - jusqu'à 60 images/s pour AVCHD uniquement ;
 - jusqu'à 30 images/s pour les autres codecs vidéo.
- Le système peut prendre en charge le débit binaire vidéo jusqu'à 40 Mbit/s.
- Le système peut prendre en charge la résolution vidéo jusqu'à 1 920 × 1 080 p.
- Il se peut que certains appareils USB ne fonctionnent pas avec ce système.
- Le système reconnaît les appareils MSC (Mass Storage Class) (notamment à mémoire flash et les HDD), les appareils SICD (Still Image Capture Device), ainsi que les claviers 101 touches.
- Il est possible que le système ne lise pas, de façon fluide, les fichiers vidéo à débit binaire élevé d'un CD de données. Il est conseillé de lire les fichiers vidéo à débit binaire élevé à partir d'un DVD de données ou d'un DATA BD.

Formats audio pris en charge

Ce système prend en charge les formats audio suivants.

Format	Fonction		
	«BD/DVD»	«HDMI1» «HDMI2»	«TV» (DIGITAL IN)
LPCM 2ch	○	○	○
LPCM 5.1ch	○	○	–
LPCM 7.1ch	○	–	–
Dolby Digital	○	○	○
Dolby TrueHD, Dolby Digital Plus	○	–	–
DTS	○	○	○
DTS-ES Discrete 6.1, DTS-ES Matrix 6.1	○*	○*	○*
DTS96/24	○	○*	○*
DTS-HD High Resolution Audio	○	–	–
DTS-HD Master Audio	○	–	–

- : format pris en charge.
- : format non pris en charge.
- * Décodé comme DTS intégral.

Remarque

- Les prises HDMI (IN 1) et HDMI (IN 2) ne reproduisent aucun son en présence d'un format audio contenant une protection contre la copie, par exemple des Super Audio CD ou DVD-Audio.
- Pour le format LPCM 2ch, la fréquence d'échantillonnage maximale du signal numérique prise en charge est de 96 kHz lors de l'utilisation de la fonction « HDMI1 » ou « HDMI2 » et de 48 kHz lors de l'utilisation de la fonction « TV ».
- Pour le format LPCM 5.1ch, la fréquence d'échantillonnage maximale du signal numérique prise en charge est de 48 kHz lors de l'utilisation de la fonction « HDMI1 » ou « HDMI2 ».

Spécifications

Partie amplificateur

PUISSANCE DE SORTIE (nominale)

Avant G/Avant D :

125 W + 125 W (sous 6 ohms, 1 kHz,
1 % DHT)

PUISSANCE DE SORTIE (référence)

Avant G/Avant D :

200 W (par canal sous 6 ohms, 1 kHz)

Centrale :

200 W (sous 6 ohms, 1 kHz)

Subwoofer :

200 W (sous 6 ohms, 80 Hz)

Entrées (analogiques)

AUDIO (AUDIO IN)

Sensibilité : 1,8 V/600 mV

Entrées (numériques)

TV (Audio Return Channel/OPTICAL)

Formats pris en charge : LPCM 2CH
(jusqu'à 48 kHz), Dolby Digital, DTS

HDMI (IN 1)/HDMI (IN 2)

Formats pris en charge : LPCM 5.1CH
(jusqu'à 48 kHz), LPCM 2CH (jusqu'à
96 kHz), Dolby Digital, DTS

Partie HDMI

Connecteur

Type A (19 broches)

Lecteur BD/DVD/Super Audio CD/CD

Système de format des signaux
NTSC/PAL

Partie USB

Port  (USB) :

Type A (pour la connexion d'une mémoire USB, d'un lecteur de carte mémoire, d'un appareil photo numérique et d'un caméscope numérique)

Partie LAN

Borne LAN (100)
Borne 100BASE-TX

Partie LAN sans fil

Conformité aux normes
IEEE 802.11 b/g/n
Fréquence et canal
Bande 2,4 GHz : canaux 1-13

Partie Bluetooth

Système de communication
Spécification *Bluetooth* version 3.0
Sortie
Spécification *Bluetooth* de classe de puissance 2
Portée de communication maximale
Champ de réception d'environ 10 m¹⁾
Gamme de fréquences
Bande 2,4 GHz
Méthode de modulation
FHSS (Freq Hopping Spread Spectrum)
Profils *Bluetooth* compatibles²⁾
A2DP 1.2 (Advanced Audio Distribution Profile)
AVRCP 1.3 (Audio Video Remote Control Profile)
Codecs pris en charge³⁾
SBC⁴⁾, AAC
Plage de transmission (A2DP)
20 Hz - 20 000 Hz (Fréquence d'échantillonnage 44,1 kHz, 48 kHz)

¹⁾ La plage réelle varie selon des facteurs tels que les obstacles présents entre les appareils, les champs magnétiques autour d'un four à micro-ondes, l'électricité statique, un téléphone sans fil, la sensibilité de la réception, les performances de l'antenne, le système d'exploitation, l'application logicielle, etc.

²⁾ Les profils standard *Bluetooth* indiquent l'objectif de la communication *Bluetooth* entre les appareils.

³⁾ Codec : Format de conversion et compression des signaux audio

⁴⁾ Codec de sous-bande

Partie tuner FM

Système
Synthétiseur numérique à boucle à verrouillage de phase (PLL) à quartz
Plage de syntonisation
87,5 MHz - 108,0 MHz (pas de 50 kHz)
Antenne
Fil d'antenne FM
Bornes d'antenne
75 ohms, asymétrique

Enceintes

**Avant (SS-TSB127) pour
BDV-N9100WL**

**Avant (SS-TSB126) pour BDV-N9100W/
BDV-N8100W**

**Surround (SS-TSB131) pour
BDV-N9100W**

**Surround (SS-TSB130) pour
BDV-N9100WL**

Dimensions (l/h/p) (environ)
102 mm x 700 mm x 60 mm
(partie fixée au mur)
270 mm x 1 200 mm x 270 mm
(intégralité de l'enceinte)

Poids (environ)
1,7 kg (partie fixée au mur)
4,0 kg (intégralité de l'enceinte)

Avant (SS-TSB125) pour BDV-N7100W

**Avant (SS-TSB124) pour
BDV-N7100WL**

**Surround (SS-TSB129) pour
BDV-N8100W/BDV-N7100W**

**Surround (SS-TSB128) pour
BDV-N7100WL**

Dimensions (l/h/p) (environ)
100 mm x 435 mm x 54 mm
(sans support d'enceinte)
140 mm x 455 mm x 140 mm
(avec support d'enceinte)

Poids (environ)
1,1 kg (sans support d'enceinte)
1,2 kg (avec support d'enceinte)

**Centrale (SS-CTB124) pour
BDV-N9100W/BDV-N8100W/
BDV-N7100W**

**Centrale (SS-CTB123) pour
BDV-N9100WL/BDV-N7100WL**

Dimensions (l/h/p) (environ)
365 mm × 75 mm × 75 mm
Poids (environ)
1,3 kg

**Subwoofer (SS-WSB125) pour
BDV-N9100W/BDV-N8100W/
BDV-N7100W**

**Subwoofer (SS-WSB124) pour
BDV-N9100WL/BDV-N7100WL**

Dimensions (l/h/p) (environ)
280 mm × 440 mm × 280 mm
Poids (environ)
8,0 kg

Caractéristiques générales

Unité principale

Puissance de raccordement
220 V – 240 V CA, 50/60 Hz
Consommation électrique
Marche : 100 W
Veille : 0,3 W (Pour plus d'informations
sur le réglage, reportez-vous à la page 53.)
Dimensions (l/h/p) (environ)
480 mm × 79 mm × 212 mm parties
saillantes comprises
480 mm × 79 mm × 226 mm (avec
l'émetteur-récepteur sans fil inséré)
Poids (environ)
3,1 kg

**Amplificateur surround (TA-SA300WR)
pour BDV-N9100W/BDV-N8100W/
BDV-N7100W**

**Amplificateur surround (TA-SA400WR)
pour BDV-N9100WL/BDV-N7100WL**

Partie amplificateur
PUISSANCE DE SORTIE (référence)
Surround G/Surround D :
100 W (par canal sous 3 ohms, 1 kHz)
Impédance nominale :
3 Ω – 16 Ω
Puissance de raccordement
220 V – 240 V CA, 50/60 Hz
Consommation électrique
Marche : 50 W
Consommation électrique en veille
0,5 W (mode veille)
0,2 W (hors tension)
Dimensions (l/h/p) (environ)
206 mm × 60 mm × 236 mm avec
l'émetteur-récepteur sans fil inséré
Poids (environ)
1,3 kg

Émetteur-récepteur sans fil (EZW-RT50)

Système de communication
Spécification audio sans fil version 1.0
Gamme de fréquences
5,725 GHz – 5,875 GHz
Méthode de modulation
DSSS
Puissance de raccordement
3,3 V CC, 300 mA
Dimensions (l/h/p) (environ)
30 mm × 9 mm × 60 mm
Poids (environ)
10 g

La conception et les spécifications sont
sujettes à modifications sans préavis.

- Consommation électrique en veille : 0,3 W (Unité principale), 0,2 W (Amplificateur surround).
- Plus de 85 % de la puissance de l'amplificateur est obtenue grâce à l'amplificateur numérique intégral, S-Master.

Liste des codes de langue

L'orthographe des langues est conforme à la norme ISO 639 : 1988 (E/F).

Code	Langue	Code	Langue	Code	Langue	Code	Langue
1027	Afar	1183	Irish	1347	Maori	1507	Samoan
1028	Abkhazian	1186	Scots Gaelic	1349	Macedonian	1508	Shona
1032	Afrikaans	1194	Galician	1350	Malayalam	1509	Somali
1039	Amharic	1196	Guarani	1352	Mongolian	1511	Albanian
1044	Arabic	1203	Gujarati	1353	Moldavian	1512	Serbian
1045	Assamese	1209	Hausa	1356	Marathi	1513	Siswati
1051	Aymara	1217	Hindi	1357	Malay	1514	Sesotho
1052	Azerbajjani	1226	Croatian	1358	Maltese	1515	Sundanese
1053	Bashkir	1229	Hungarian	1363	Burmese	1516	Swedish
1057	Byelorussian	1233	Armenian	1365	Nauru	1517	Swahili
1059	Bulgarian	1235	Interlingua	1369	Nepali	1521	Tamil
1060	Bihari	1239	Interlingue	1376	Dutch	1525	Telugu
1061	Bislama	1245	Inupiak	1379	Norwegian	1527	Tajik
1066	Bengali;	1248	Indonesian	1393	Occitan	1528	Thai
	Bangla	1253	Icelandic	1403	(Afan)Oromo	1529	Tigrinya
1067	Tibetan	1254	Italian	1408	Oriya	1531	Turkmen
1070	Breton	1257	Hebrew	1417	Punjabi	1532	Tagalog
1079	Catalan	1261	Japanese	1428	Polish	1534	Setswana
1093	Corsican	1269	Yiddish	1435	Pashto;	1535	Tonga
1097	Czech	1283	Javanese		Pushto	1538	Turkish
1103	Welsh	1287	Georgian	1436	Portuguese	1539	Tsonga
1105	Danish	1297	Kazakh	1463	Quechua	1540	Tatar
1109	German	1298	Greenlandic	1481	Rhaeto-	1543	Twi
1130	Bhutani	1299	Cambodian		Romance	1557	Ukrainian
1142	Greek	1300	Kannada	1482	Kirundi	1564	Urdu
1144	English	1301	Korean	1483	Romanian	1572	Uzbek
1145	Esperanto	1305	Kashmiri	1489	Russian	1581	Vietnamese
1149	Spanish	1307	Kurdish	1491	Kinyarwanda	1587	Volapük
1150	Estonian	1311	Kirghiz	1495	Sanskrit	1613	Wolof
1151	Basque	1313	Latin	1498	Sindhi	1632	Xhosa
1157	Persian	1326	Lingala	1501	Sangho	1665	Yoruba
1165	Finnish	1327	Laothian	1502	Serbo-Croatian	1684	Chinese
1166	Fiji	1332	Lithuanian	1503	Singhalese	1697	Zulu
1171	Faroese	1334	Latvian;	1505	Slovak		
1174	French		Lettish	1506	Slovenian		
1181	Frisian	1345	Malagasy			1703	Non spécifiée

Contrôle parental/Liste des codes de régions

Code	Région	Code	Région	Code	Région	Code	Région
2109	Allemagne	2149	Espagne	2363	Malaisie	2501	Singapour
2044	Argentine	2165	Finlande	2362	Mexique	2499	Suède
2047	Australie	2174	France	2379	Norvège	2086	Suisse
2046	Autriche	2200	Grèce	2390	Nouvelle-Zélande	2543	Taiwan
2057	Belgique	2219	Hong Kong	2427	Pakistan	2528	Thaïlande
2070	Brésil	2248	Inde	2376	Pays-Bas		
2090	Chili	2238	Indonésie	2424	Philippines		
2092	Chine	2239	Irlande	2428	Pologne		
2093	Colombie	2254	Italie	2436	Portugal		
2304	Corée	2276	Japon	2184	Royaume-Uni		
2115	Danemark	2333	Luxembourg	2489	Russie		

Index

Nombres

3D 33

A

Affichage automatique 65
Affichage du panneau du dessus 15
Amplificateur surround 16
Appareils distants enregistrés 66
Atténuez - AUDIO 61
Audio DRC 61
Audio Return Channel 64

B

BD-LIVE 33
Bluetooth 35
BONUSVIEW 33
BRAVIA Sync 47

C

Canaux de lecture Super Audio CD 63
CD 77
Code local 77
Code zone contrôle parental 63
Commande pour HDMI 47, 64
Connexion audio sans fil 63
Connexion Internet BD 63
Contenu Internet 38
Contrôle d'accès Renderer 66
Contrôle parental BD 63
Contrôle parental DVD 63
Contrôle parental Vidéo Internet 63
Couche lecture disque hybride BD 62
Couche lecture Super Audio CD 63

D

D.C.A.C. DX (Digital Cinema Auto Calibration DX) 48
Démarrage à distance 66
Démarrage auto PARTY 66
Diagnostic de connexion au réseau 66
Diaporama 43
Disques compatibles 77
DLNA 39, 66
Dolby Digital 44
DTS 44
DVD 77

E

Éclairage de l'unité principale 64
Économiseur d'écran 65
Effet sonore 61
Étalonnage automatique 48, 62

F

Façade 13
Format de l'écran 59
Format image DVD 59

G

Guide de Réglage télécommande 58

H

HDMI
YCbCr/RGB (HDMI) 60

I

Informations de lecture 34
Informations sur les licences de logiciel 65
Informations système 65
Initialiser informations personnelles 67

L

- Langue audio 62
- Langue des sous-titres 62
- Langue du menu BD/DVD 62
- Langue OSD 63
- Lecteur économiseur d'énergie 64
- Liste des codes de langue 82

M

- Mettre à jour 58
- Mise à jour réseau 58
- Mise en veille auto 64
- Mode Conversion cinéma 59
- Mode de démarrage rapide 64
- Mode de pause 60
- Mode FM 45
- Mode Préréglage 58
- Mot de passe 63

N

- NFC 37

P

- Panneau arrière 16
- Panneau du dessus 13
- Paramètres Réseau 65

R

- RDS 47
- Régl. facile 29
- Réglage de Renderer 66
- Réglage de sortie 3D 59
- Réglage MIX Audio BD 61
- Réglage taille d'écran TV pour 3D 59
- Réglages Audio 61
- Réglages Contrôle parental 63
- Réglages de l'entrée externe 65
- Réglages Écran 59
- Réglages Enceintes 49, 62
 - Distance 50
 - Niveau 50

- Réglages Gracenote 65
- Réglages Musique 63
- Réglages Réseau 65
- Réglages réseau faciles 67
- Réglages serveur de connexion 66
- Réglages Visualisation BD/DVD 62
- Réinitialisation 67
- Rétablir les réglages par défaut d'usine 67

S

- SBM 60
- SLEEP 51
- Son diffusé en multiplex 45
- Sortie audio 61
- Sortie BD-ROM 24p 60
- Sortie Deep Colour HDMI 60
- Sortie DVD-ROM 24p 60
- SYNC A/V 44

T

- Télécommande 17
- Tonalité d'essai 50
- Type de téléviseur 59

U

- USB 34

V

- Verrouillage enfant 51
- Vidéo Internet sans restriction 63

W

- WEP 26
- WPA2-PSK (AES) 26
- WPA2-PSK (TKIP) 26
- WPA-PSK (AES) 26
- WPA-PSK (TKIP) 26

Le logiciel de ce système peut faire l'objet de mises à jour. Pour plus d'informations sur les mises à jour disponibles, accédez à l'URL suivante.

Clients en Europe et en Russie :
<http://support.sony-europe.com/>

Clients des autres pays/régions :
<http://www.sony-asia.com/section/support>

HDMI

DLNA
CERTIFIED™

gracenote.



SUPER AUDIO CD

Blu-ray
3D™

Blu-ray Disc™

Java
POWERED

<http://www.sony.net/>



* 4 4 5 6 3 3 5 1 1 * (1)