

## PowerShot SX420 IS

# Guida dell'utente della fotocamera

ITALIANO

- Prima di utilizzare la fotocamera, assicurarsi di leggere questa guida, incluse le "Precauzioni per la sicurezza" (📖 11).
- La lettura della presente guida consentirà di imparare a utilizzare correttamente la fotocamera.
- Conservare la guida in un luogo sicuro per un utilizzo futuro.
- Fare clic sui pulsanti in basso a destra per accedere ad altre pagine.
  - ▶ : Pagina successiva
  - ◀ : Pagina precedente
  - 📄 : Pagina precedente al clic
- Per saltare all'inizio di un capitolo, fare clic sul titolo del capitolo sulla destra.

Prima dell'uso

Guida di base

Guida avanzata

**1** Nozioni fondamentali della fotocamera

**2** Modalità Automatica

**3** Altre modalità di scatto

**4** Modalità P

**5** Modalità riproduzione

**6** Funzioni Wi-Fi

**7** Menu di impostazione

**8** Accessori

**9** Appendice

Indice

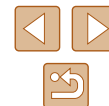

# Prima dell'uso

## Informazioni iniziali

### Contenuto della confezione

Prima di utilizzare la fotocamera, assicurarsi che la confezione contenga gli elementi riportati di seguito.

Se manca qualcosa, rivolgersi al rivenditore della fotocamera.

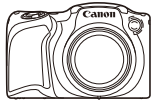

Fotocamera



Batteria ricaricabile  
NB-11LH\*

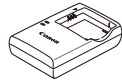

Carica batteria  
CB-2LF/CB-2LFE



Cinghietta da polso



Copriobiettivo  
(con cavo)

\* Non staccare il rivestimento adesivo da una batteria ricaricabile.

- È disponibile anche del materiale stampato.
- Non è inclusa una scheda di memoria (📄2).

## Memory card compatibili

È possibile utilizzare le memory card riportate di seguito, indipendentemente dalla capacità.

- Memory card SD\*
- Memory card SDHC\*
- Memory card SDXC\*



\* Memory card conformi agli standard SD. Tuttavia, non è stato verificato il funzionamento di tutte le memory card con la fotocamera.

Prima dell'uso

Guida di base

Guida avanzata

**1** Nozioni fondamentali della fotocamera

**2** Modalità Automatica

**3** Altre modalità di scatto

**4** Modalità P

**5** Modalità riproduzione

**6** Funzioni Wi-Fi

**7** Menu di impostazione

**8** Accessori

**9** Appendice

Indice



## Note preliminari e informazioni legali

- Inizialmente, effettuare e verificare alcuni scatti per essere sicuri che le immagini vengano registrate in modo corretto. Canon Inc., le sue affiliate e consociate e i distributori non possono essere considerati responsabili per danni indiretti dovuti al malfunzionamento di una fotocamera o di un accessorio, incluse le memory card, che comportino la mancata registrazione di un'immagine o la registrazione in un modo non adatto alla fotocamera.
- La fotografia o la registrazione (video e/o audio) non autorizzata di persone o materiali protetti da copyright potrebbe violare la privacy di tali persone e/o potrebbe violare i diritti legali di altri, inclusi i diritti di copyright e altri diritti di proprietà intellettuale, anche quando la fotografia o la registrazione è destinata esclusivamente per uso personale.
- Per informazioni sulla garanzia della fotocamera o sull'assistenza clienti Canon, consultare quelle fornite con il kit della guida dell'utente della fotocamera.
- Sebbene lo schermo venga prodotto in condizioni di fabbricazione di alta precisione e più del 99,99% dei pixel soddisfa le specifiche di progettazione, in rari casi alcuni pixel potrebbero presentare difetti o apparire come punti rossi o neri. Ciò non indica danni. Inoltre, non influisce sulle immagini registrate.
- Utilizzata per lunghi periodi di tempo, la fotocamera potrebbe surriscaldarsi. Ciò non indica danni.

## Convenzioni in questa guida

- In questa guida, le icone vengono utilizzate per rappresentare i pulsanti della fotocamera corrispondenti su cui si trovano o a cui assomigliano.
- I pulsanti e i controlli riportati di seguito vengono rappresentati da icone. Inoltre, i numeri tra parentesi indicano i numeri dei pulsanti e dei controlli su "Nomi delle parti" (4).
  - [▲] Pulsante Su (9) sulla parte posteriore
  - [◀] Pulsante Sinistra (13) sulla parte posteriore
  - [▶] Pulsante Destra (11) sulla parte posteriore
  - [▼] Pulsante Giù (12) sulla parte posteriore
- Le modalità di scatto, le icone e il testo visualizzati sullo schermo sono indicati fra parentesi.
- ⓘ: informazioni importanti da sapere.
- 📌: note e suggerimenti per un utilizzo avanzato della fotocamera.
- 📖 xx: pagine con informazioni correlate (in questo esempio, "xx" rappresenta un numero di pagina).
- I simboli "▶ Immagini fisse" e "▶ Filmati" sotto i titoli indicano come viene utilizzata la funzione, se per le immagini fisse o per i filmati.
- Le istruzioni di questa guida si riferiscono alle impostazioni predefinite della fotocamera.
- Per motivi di praticità, tutte le memory card supportate vengono denominate "memory card".

Prima dell'uso

Guida di base

Guida avanzata

**1** Nozioni fondamentali della fotocamera

**2** Modalità Automatica

**3** Altre modalità di scatto

**4** Modalità P

**5** Modalità riproduzione

**6** Funzioni Wi-Fi

**7** Menu di impostazione

**8** Accessori

**9** Appendice

Indice

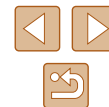

## Nomi delle parti

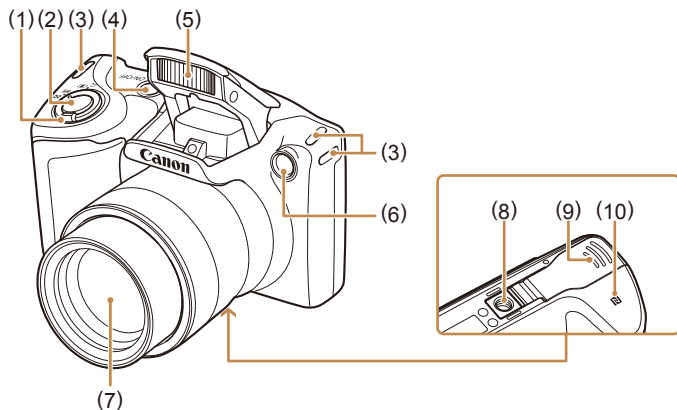

- |                              |   |
|------------------------------|---|
| (1) Leva dello zoom          | (5) Flash   |
| Scatto singolo:              | (6) Spia  |
| (teleobiettivo)/             | (7) Obiettivo                                     |
| (grandangolo)]               | (8) Attacco per il treppiede                      |
| Riproduzione:                | (9) Sportello della memory card/del vano batteria |
| (ingrandimento)/             | (10)  (simbolo N)*                                |
| (indice)]                    |   |
| (2) Pulsante dell'otturatore |   |
| (3) Attacco della cinghia    |   |
| (4) Pulsante ON/OFF          |   |

\* Utilizzato con la funzione NFC ( 79).

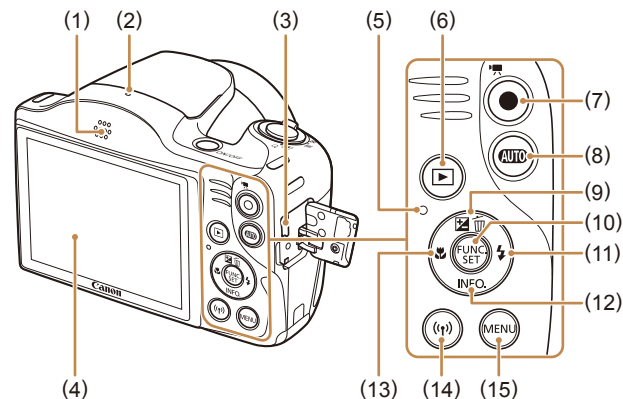

- |   |  |
|---|--|
| (1) Altoparlante                                    | (9) Pulsante  (Compensazione dell'esposizione)/ (Cancella singola immagine)/Su |
| (2) Microfono                                       | (10) Pulsante FUNC./SET (Funzione/ Set)  |
| (3) Terminale DIGITAL e AV OUT (uscita audio/video) | (11) Pulsante  (Flash)/Destra  |
| (4) Schermo (monitor)                               | (12) Pulsante  INFO, (Informazioni)/Giù  |
| (5) Indicatore                                      | (13) Pulsante  (Macro)/Sinistra  |
| (6) Pulsante  (Riproduzione)]                       | (14) Pulsante  (Wi-Fi)]  |
| (7) Pulsante del filmato                            | (15) Pulsante  MENU (Menu)]  |
| (8) Pulsante  (Auto)]                               |  |

Prima dell'uso

Guida di base

Guida avanzata

- 1** Nozioni fondamentali della fotocamera
- 2** Modalità Automatica
- 3** Altre modalità di scatto
- 4** Modalità P
- 5** Modalità riproduzione
- 6** Funzioni Wi-Fi
- 7** Menu di impostazione
- 8** Accessori
- 9** Appendice

Indice



# Sommario

## Prima dell'uso

<b>Informazioni iniziali.....</b>	<b>2</b>
Contenuto della confezione.....	2
Memory card compatibili.....	2
Note preliminari e informazioni legali.....	3
Convenzioni in questa guida.....	3
Nomi delle parti.....	4
Operazioni comuni della fotocamera.....	10
Precauzioni per la sicurezza.....	11

## Guida di base

<b>Operazioni di base.....</b>	<b>14</b>
Operazioni iniziali.....	14
Collegamento degli accessori.....	14
Come tenere la fotocamera.....	15
Carica della batteria ricaricabile.....	15
Inserimento della batteria ricaricabile e della memory card (disponibile in commercio).....	16
Rimozione della batteria ricaricabile e della memory card ....	16
Impostazione di data e ora.....	17
Modifica della data e dell'ora.....	17
Lingua di visualizzazione.....	18
Prove con la fotocamera.....	19
Scatto (Smart Auto).....	19
Visualizzazione.....	20
Eliminazione delle immagini.....	21

## Guida avanzata

<b>1 Nozioni fondamentali della fotocamera.....</b>	<b>22</b>
Accensione/Spengimento.....	22
Funzioni di risparmio batteria (AutoSpengimento).....	23
Risparmio batteria in modalità di scatto.....	23
Risparmio batteria in modalità riproduzione.....	23
Pulsante dell'otturatore.....	23
Opzioni di visualizzazione degli scatti.....	24
Utilizzo del menu FUNC. Menu.....	24
Utilizzo della schermata del menu.....	25
Tastiera su schermo.....	26
Visualizzazione dell'indicatore.....	27
Orologio.....	27
<b>2 Modalità Automatica.....</b>	<b>28</b>
Scatto con impostazioni stabilite dalla fotocamera.....	28
Scatto (Smart Auto).....	28
Foto/filmati.....	30
Foto.....	30
Filmati.....	31
Icone delle scene.....	31
Icone di stabilizzazione dell'immagine.....	32
Cornici visualizzate sullo schermo.....	33
Utili funzioni di uso comune.....	33
Ingrandimento ravvicinato sui soggetti (Zoom Digitale).....	33
Utilizzo dell'autoscatto.....	34
Utilizzo dell'autoscatto per evitare l'effetto fotocamera mossa.....	34
Personalizzazione dell'autoscatto.....	35
Aggiunta di un timbro data.....	35
Scatto continuo.....	36

Prima dell'uso

Guida di base

Guida avanzata

**1** Nozioni fondamentali  
della fotocamera

**2** Modalità Automatica

**3** Altre modalità di scatto

**4** Modalità P

**5** Modalità riproduzione

**6** Funzioni Wi-Fi

**7** Menu di impostazione

**8** Accessori

**9** Appendice

Indice



Funzioni di personalizzazione delle immagini .....	37
Modifica del formato .....	37
Modifica della risoluzione dell'immagine (Dimensioni) .....	37
Linee guida per la scelta di una risoluzione in base al formato carta (per le immagini 4:3) .....	37
Modifica della qualità dell'immagine del filmato.....	38
Funzioni di scatto utili .....	38
Visualizzazione della griglia.....	38
Ingrandimento dell'area messa a fuoco.....	39
Personalizzazione del funzionamento della fotocamera .....	39
Disattivazione di Luce Autofocus.....	39
Disattivazione della lampadina di riduzione occhi rossi.....	40
Modifica dello stile di visualizzazione dell'immagine dopo gli scatti .....	40
Modifica del periodo di visualizzazione dell'immagine dopo gli scatti .....	40
Modifica della schermata visualizzata dopo gli scatti .....	41
<b>3 Altre modalità di scatto.....</b>	<b>42</b>
Personalizzazione di luminosità/colore (Controllo Live View) .....	42
Scene specifiche .....	43
Applicazione di effetti speciali .....	44
Scatti con effetto fish-eye (Effetto fish-eye).....	44
Scatti con l'aspetto di modelli in miniatura (Effetto miniatura) ..	45
Velocità di riproduzione e durata di riproduzione stimata (per filmati di un minuto).....	45
Scatto con l'effetto di una fotocamera giocattolo (Effetto fotocamera giocattolo).....	46
Scatti in monocromatico .....	46
Modalità speciali per altri scopi .....	47
Utilizzo della funzione Autoscatto viso.....	47
Scatto con esposizioni lunghe (Tempi lunghi) .....	47

<b>4 Modalità P.....</b>	<b>49</b>
Scatto in modalità Programma AE (Modalità [P]).....	49
Luminosità dell'immagine (Esposizione) .....	50
Regolazione della luminosità dell'immagine (Compensazione dell'esposizione).....	50
Modifica del metodo di lettura.....	50
Modifica della sensibilità ISO.....	51
Correzione della luminosità dell'immagine (i-Contrast) .....	51
Colori dell'immagine .....	52
Modifica del bilanciamento del bianco.....	52
Personalizzazione del bilanciamento del bianco .....	52
Modifica del tono colore delle immagini (My Colors).....	52
Colore personale .....	53
Distanza di scatto e messa a fuoco.....	54
Scatti ravvicinati (Macro) .....	54
Scatto di soggetti distanti (Infinito).....	54
Teleconvertitore Digitale .....	54
Modifica della modalità Cornice AF .....	55
Centro.....	55
AiAF viso .....	56
Scelta dei soggetti da mettere a fuoco (AF tracking) .....	56
Scatto con AF Servo.....	57
Modifica dell'impostazione di messa a fuoco .....	57
Flash.....	58
Modifica della modalità Flash .....	58
Automatico .....	58
On.....	58
Sincro lenta .....	58
Off.....	58
Altre impostazioni .....	59
Modifica del rapporto di compressione (Qualità immagine) .....	59
Modifica delle impostazioni della modalità IS .....	59

Prima dell'uso
Guida di base
Guida avanzata
<b>1</b> Nozioni fondamentali della fotocamera
<b>2</b> Modalità Automatica
<b>3</b> Altre modalità di scatto
<b>4</b> Modalità P
<b>5</b> Modalità riproduzione
<b>6</b> Funzioni Wi-Fi
<b>7</b> Menu di impostazione
<b>8</b> Accessori
<b>9</b> Appendice
Indice



Ripresa di filmati con soggetti nella stessa dimensione mostrata prima dello scatto .....	60
<b>5 Modalità riproduzione .....</b>	<b>61</b>
Visualizzazione.....	61
Alternanza delle modalità di visualizzazione .....	63
Avvertenza di sovraesposizione (per eccessiva illuminazione dell'immagine).....	63
Istogramma.....	63
Visualizzazione informazioni GPS.....	63
Scorrimonto e applicazione di filtri alle immagini.....	64
Navigazione delle immagini in un indice.....	64
Ricerca di immagini che corrispondono alle condizioni specificate.....	64
Opzioni di visualizzazione delle immagini .....	65
Ingrandimento di immagini .....	65
Visualizzazione di presentazioni.....	66
Modifica delle impostazioni delle presentazioni .....	66
Riproduzione automatica di immagini correlate (Shuffle intelligente).....	66
Protezione delle immagini .....	67
Utilizzo del menu .....	68
Scelta delle immagini singole .....	68
Selezione di un intervallo.....	68
Protezione di tutte le immagini contemporaneamente .....	69
Eliminazione di tutta la protezione contemporaneamente.....	69
Eliminazione delle immagini .....	70
Eliminazione di più immagini contemporaneamente .....	70
Scelta di un metodo di selezione.....	70
Scelta delle immagini singole .....	70
Selezione di un intervallo .....	71
Specifiche di tutte le immagini contemporaneamente .....	71

Rotazione delle immagini .....	71
Utilizzo del menu .....	71
Disattivazione della rotazione automatica .....	72
Immagini contrassegnate come preferite .....	72
Utilizzo del menu .....	72
Modifica di foto .....	73
Ridimensionamento delle immagini.....	73
Ritaglio.....	74
Modifica del tono colore delle immagini (My Colors).....	75
Correzione della luminosità dell'immagine (i-Contrast) .....	75
Correzione dell'effetto occhi rossi.....	76
Modifica di filmati.....	77
<b>6 Funzioni Wi-Fi.....</b>	<b>78</b>
Disponibile con le funzioni Wi-Fi .....	78
Invio di immagini a uno smartphone.....	79
Invio di immagini a uno smartphone NFC compatibile .....	79
Connessione tramite NFC quando la fotocamera è disattivata o in modalità di scatto .....	79
Connessione tramite NFC quando la fotocamera è in modalità di riproduzione .....	81
Aggiunta di uno smartphone.....	82
Utilizzo di un punto di accesso differente .....	84
Punto di accesso precedente .....	84
Salvataggio delle immagini su un computer.....	85
Operazioni preliminari per la registrazione di un computer .....	85
Installazione del software .....	85
Configurazione del computer per una connessione Wi-Fi (solo Windows).....	85
Salvataggio delle immagini in un computer connesso.....	86
Verifica della compatibilità del punto di accesso .....	86
Utilizzo di punti di accesso compatibili con WPS .....	87
Connessione ai punti di accesso elencati .....	89

<b>Prima dell'uso</b>
<b>Guida di base</b>
<b>Guida avanzata</b>
<b>1</b> Nozioni fondamentali della fotocamera
<b>2</b> Modalità Automatica
<b>3</b> Altre modalità di scatto
<b>4</b> Modalità P
<b>5</b> Modalità riproduzione
<b>6</b> Funzioni Wi-Fi
<b>7</b> Menu di impostazione
<b>8</b> Accessori
<b>9</b> Appendice
<b>Indice</b>

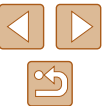

Punto di accesso precedente .....	90
Invio di immagini a un servizio Web registrato .....	90
Registrazione dei servizi Web .....	90
Registrazione di CANON iMAGE GATEWAY .....	91
Registrazione di altri servizi Web .....	92
Caricamento di immagini sui servizi Web .....	93
Stampa di immagini in modalità wireless da una stampante connessa .....	94
Invio di immagini a un'altra fotocamera .....	95
Opzioni di invio delle immagini .....	97
Invio di più immagini .....	97
Selezione di un intervallo .....	97
Invio di immagini contrassegnate come preferite .....	97
Note sull'invio delle immagini .....	98
Scelta del numero dei pixel di registrazione (Formato immagine) .....	98
Aggiunta di commenti .....	99
Invio automatico di immagini (Image Sync) .....	99
Operazioni iniziali .....	99
Preparazione della fotocamera .....	99
Preparazione del computer .....	100
Invio di immagini .....	100
Visualizzazione delle immagini inviate tramite Image Sync sullo smartphone .....	101
Utilizzo di uno smartphone per visualizzare le immagini della fotocamera e controllare la fotocamera .....	102
Applicazione di geotag dalla fotocamera .....	102
Ripresa in remoto .....	102
Modifica o eliminazione delle impostazioni Wi-Fi .....	103
Modifica delle informazioni di connessione .....	103
Modifica del nickname di un dispositivo .....	104
Cancellazione delle informazioni di connessione .....	104

Modifica del nickname della fotocamera .....	104
Ripristino delle impostazioni Wi-Fi predefinite .....	105
<b>7 Menu di impostazione .....</b>	<b>106</b>
Regolazione delle funzioni di base della fotocamera .....	106
Disattivazione dei suoni delle operazioni della fotocamera .....	106
Regolazione del volume .....	106
Per nascondere i suggerimenti .....	107
Data e ora .....	107
Orologio globale .....	107
Temporizzazione rientro obiettivo .....	108
Utilizzo della modalità Eco .....	108
Modifica della funzione di risparmio batteria .....	108
Luminosità dello schermo .....	109
Per nascondere la schermata di avvio .....	109
Formattazione delle memory card .....	109
Formattazione di basso livello .....	110
Numero file .....	110
Archiviazione di immagini in base alla data .....	111
Visualizzazione nel sistema metrico/non metrico .....	111
Verifica dei loghi di certificazione .....	111
Lingua di visualizzazione .....	111
Modifica di altre impostazioni .....	111
Ripristino delle impostazioni predefinite .....	112
<b>8 Accessori .....</b>	<b>113</b>
Mappa del sistema .....	113
Accessori opzionali .....	114
Alimentazione .....	114
Unità Flash .....	115
Altri accessori .....	115
Stampante .....	115
Memorizzazione delle foto .....	115

<b>Prima dell'uso</b>
<b>Guida di base</b>
<b>Guida avanzata</b>
<b>1</b> Nozioni fondamentali della fotocamera
<b>2</b> Modalità Automatica
<b>3</b> Altre modalità di scatto
<b>4</b> Modalità P
<b>5</b> Modalità riproduzione
<b>6</b> Funzioni Wi-Fi
<b>7</b> Menu di impostazione
<b>8</b> Accessori
<b>9</b> Appendice
<b>Indice</b>

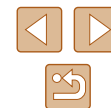



Utilizzo di accessori opzionali.....	116
Riproduzione su un televisore .....	116
Utilizzo del software .....	117
Collegamento al computer con un cavo .....	117
Verifica dell'ambiente del computer.....	117
Installazione del software .....	117
Salvataggio delle immagini in un computer.....	117
Stampa delle immagini .....	119
Stampa facile.....	119
Configurazione delle impostazioni di stampa .....	120
Ritaglio delle immagini prima della stampa .....	120
Scelta del formato della carta e del layout prima della stamp.....	121
Opzioni di layout disponibili .....	121
Stampa di fototessere .....	121
Stampa di scene di filmati.....	122
Opzioni di stampa dei filmati .....	122
Aggiunta di immagini all'elenco stampa (DPOF) .....	123
Configurazione delle impostazioni di stampa .....	123
Impostazione della stampa per le singole immagini.....	123
Impostazione della stampa per una serie di immagini .....	124
Impostazione della stampa per tutte le immagini .....	124
Cancellazione di tutte le immagini dall'elenco stampa .....	124
Stampa di immagini aggiunte all'elenco stampa (DPOF) ....	124
Aggiunta di immagini a un fotolibro .....	125
Scelta di un metodo di selezione.....	125
Aggiunta delle immagini singole.....	125
Aggiunta di tutte le immagini a un fotolibro .....	125
Rimozione di tutte le immagini da un fotolibro.....	125
<b>9 Appendice .....</b>	<b>126</b>
Risoluzione dei problemi .....	126
Messaggi visualizzati sullo schermo .....	130

Informazioni visualizzate sullo schermo .....	132
Scatto (Visualizzazione informazioni).....	132
Livello della batteria.....	132
Riproduzione (visualizzazione dettagliata delle informazioni).....	133
Riepilogo del pannello di controllo del filmato .....	133
Tabelle delle funzioni e dei menu .....	134
Funzioni disponibili in ogni modalità di scatto.....	134
Menu FUNC.....	135
Scheda Scatto .....	137
Scheda Impostazione .....	139
Scheda Riproduzione .....	139
Scheda Stampa .....	140
Modalità riproduzione Menu FUNC. ....	140
Precauzioni di utilizzo.....	140
Specifiche.....	141
Fotocamera .....	141
Numero di scatti/Tempo di ripresa, tempo di riproduzione .....	142
Distanza di scatto .....	142
Numero di scatti per memory card .....	143
Durata di registrazione per memory card .....	143
Batteria ricaricabile NB-11LH .....	144
Carica batteria CB-2LF/CB-2LFE .....	144
Indice.....	145
Precauzioni relative al Wi-Fi (LAN wireless) .....	147
Precauzioni relative alle interferenze con onde radio.....	147
Precauzioni di sicurezza.....	147
Marchi e licenze .....	148
Dichiarazione di non responsabilità.....	149

<b>Prima dell'uso</b>
<b>Guida di base</b>
<b>Guida avanzata</b>
<b>1</b> Nozioni fondamentali della fotocamera
<b>2</b> Modalità Automatica
<b>3</b> Altre modalità di scatto
<b>4</b> Modalità P
<b>5</b> Modalità riproduzione
<b>6</b> Funzioni Wi-Fi
<b>7</b> Menu di impostazione
<b>8</b> Accessori
<b>9</b> Appendice
<b>Indice</b>



# Operazioni comuni della fotocamera

## Ripresa

- Utilizzare le impostazioni predefinite della fotocamera (Modalità Automatica)  
-  28

Ripresa ottimale di persone



Ritratti  
 43

Ripresa in scene specifiche



Luce scarsa  
 43



Fuochi d'artificio  
 43

Applicazione di effetti speciali



Con colori vivaci  
 44



Effetto poster  
 44



Effetto fish-eye  
 44











Effetto miniatura  
 45









Effetto fotocamera giocattolo  
 46



Monocrom.  
 46

- Modificare le impostazioni dell'immagine durante lo scatto (Controllo Live View)  
-  42
- Mettere a fuoco i visi  
-  28,  43,  56
- Senza utilizzo del flash (disattivazione del flash)  
-  28
- Includere se stessi nello scatto (Autoscatto)  
-  34,  47
- Aggiungere un Timbro data  
-  35

## ► Visualizzazione

- Visualizzare immagini (modalità riproduzione)  
-  61
- Riproduzione automatica (Presentazione)  
-  66
- Su un televisore  
-  116
- Su un computer  
-  117
- Scorrere rapidamente le immagini  
-  64
- Eliminare immagini  
-  70

Prima dell'uso

Guida di base

Guida avanzata

**1** Nozioni fondamentali della fotocamera

**2** Modalità Automatica

**3** Altre modalità di scatto

**4** Modalità P

**5** Modalità riproduzione

**6** Funzioni Wi-Fi

**7** Menu di impostazione



**8** Accessori

**9** Appendice

Indice



## Ripresa/Visualizzazione di filmati

- Riprendere filmati
  -  28
- Visualizzare filmati (modalità riproduzione)
  -  61



## Stampa

- Stampare foto
  -  119

## Salvataggio

- Salvare immagini in un computer
  -  117

## Utilizzo delle funzioni Wi-Fi

- Inviare immagini a uno smartphone
  -  79
- Condividere immagini online
  -  90
- Inviare immagini a un computer
  -  85

## Precauzioni per la sicurezza

- Prima di utilizzare il prodotto, leggere attentamente le precauzioni per la sicurezza riportate di seguito. Accertarsi sempre che il prodotto venga utilizzato in modo corretto.
- Le precauzioni per la sicurezza vengono qui fornite per evitare incidenti a se stessi e alle persone o danni all'apparecchiatura.
- Consultare anche le guide fornite con gli accessori in uso acquistati separatamente.



### Avvertenza

Indica la possibilità di lesioni gravi o di morte.

- Non fare scattare il flash in prossimità degli occhi delle persone. Ciò potrebbe provocare danni alla vista. In particolare, quando si utilizza il flash è necessario mantenersi ad almeno un metro di distanza dai neonati.
- Conservare l'apparecchiatura fuori della portata di bambini e neonati. Una cinghia avvolta intorno al collo di un bambino potrebbe causarne il soffocamento. Se il prodotto acquistato è dotato di un cavo di alimentazione, attenzione a non avvolgerlo inavvertitamente intorno al collo di un bambino: potrebbe causarne il soffocamento.
- Utilizzare esclusivamente le sorgenti di alimentazione consigliate.
- Non smontare, modificare o esporre il prodotto a fonti di calore.
- Non staccare il rivestimento adesivo, se presente sulla batteria ricaricabile.
- Non lasciare cadere né sottoporre il prodotto a urti.
- Non toccare le parti interne del prodotto se sono rotte, ad esempio in caso di caduta.
- Sospendere immediatamente l'uso del prodotto in caso di emissione di fumo o odori strani, oppure di altro funzionamento anomalo.
- Non utilizzare solventi organici quali alcool, benzina o diluente per pulire il prodotto.

## Prima dell'uso

### Guida di base

### Guida avanzata

#### 1 Nozioni fondamentali della fotocamera

#### 2 Modalità Automatica

#### 3 Altre modalità di scatto

#### 4 Modalità P

#### 5 Modalità riproduzione

#### 6 Funzioni Wi-Fi

#### 7 Menu di impostazione

#### 8 Accessori

#### 9 Appendice

## Indice



- Evitare il contatto con liquidi e che liquidi o corpi estranei penetrino all'interno del prodotto.

Ciò potrebbe provocare scosse elettriche o incendi.

Se il prodotto si bagna o se liquidi o corpi estranei penetrano al suo interno, rimuovere immediatamente la batteria ricaricabile o le batterie o scollegare il cavo dalla presa elettrica.

- Non guardare attraverso il mirino (se il modello in uso dispone di mirino o obiettivo intercambiabile) sorgenti luminose intense, ad esempio il sole in un giorno sereno o una sorgente di luce artificiale.

Ciò potrebbe provocare danni alla vista.

- Quando si utilizzano prodotti con obiettivi intercambiabili, non lasciare la fotocamera con obiettivo collegato oppure l'obiettivo stesso esposto alla luce diretta del sole senza copriobiettivo.

Ciò potrebbe causare un principio di incendio.

- Non toccare il prodotto durante un temporale se è collegato alla rete elettrica.

Ciò potrebbe provocare scosse elettriche o incendi. Interrompere immediatamente l'uso del prodotto e allontanarsi da esso.

- Utilizzare soltanto la batteria ricaricabile o le batterie consigliate.
- Non posizionare la batteria ricaricabile o le batterie in prossimità di una fonte di calore né esporle a una fiamma diretta.

Ciò potrebbe determinare l'esplosione o la fuoriuscita di liquido dalla batteria ricaricabile o dalle batterie, con conseguente rischio di scosse elettriche, incendi o lesioni. In caso di contatto degli elettroliti fuoriusciti dalla batteria con occhi, bocca, cute o abiti, sciacquare immediatamente con acqua.

- Se il prodotto utilizza un carica batteria, prendere nota delle seguenti precauzioni.
  - Rimuovere periodicamente la spina e, con un panno asciutto, eliminare polvere e sporco accumulatisi sulla spina, all'esterno della presa di alimentazione e nell'area circostante.
  - Non inserire o rimuovere la spina con le mani bagnate.
  - Non utilizzare l'apparecchiatura in modo da superare la capacità nominale della presa elettrica o degli accessori di cablaggio. Non utilizzarla se la spina risulta danneggiata oppure non inserita completamente nella presa.
  - Evitare che polvere o oggetti metallici (ad esempio graffette o chiavi) entrino in contatto con i terminali o con la spina.
  - Non tagliare, danneggiare, modificare o posizionare oggetti pesanti sopra il cavo di alimentazione, se il prodotto in uso ne ha uno.

Ciò potrebbe provocare scosse elettriche o incendi.

• Spegner la fotocamera nei luoghi in cui l'uso di fotocamere è vietato. Le onde elettromagnetiche emesse dalla fotocamera potrebbero interferire con il funzionamento di strumenti elettronici e altri dispositivi. Prestare particolare attenzione quando si utilizza il prodotto in luoghi in cui l'uso di dispositivi elettronici è soggetto a restrizioni, ad esempio all'interno di aerei e strutture sanitarie.

- Non mantenere la fotocamera a contatto con la pelle per periodi prolungati.

Anche se la fotocamera non appare surriscaldata, potrebbe causare bruciateure a basse temperature che si manifestano con arrossamenti della pelle o scottature. Utilizzare un treppiede nei luoghi molto caldi oppure in caso di cattiva circolazione o pelle insensibile.

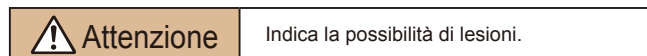

- Quando si trasporta il prodotto per la cinghia, prestare attenzione a non colpirlo né a fargli subire forti scosse o urti.

- Fare attenzione a non urtare o spingere con forza l'obiettivo. Ciò potrebbe provocare lesioni personali o danni alla fotocamera.

- Prestare attenzione a non urtare lo schermo. In caso di rottura dello schermo, i frammenti potrebbero provocare lesioni.

- Quando si utilizza il flash, prestare attenzione a non coprirlo con le dita o con gli abiti.

Ciò potrebbe provocare ustioni o danneggiare il flash.

- Non utilizzare, collocare o conservare il prodotto nei seguenti luoghi:

- Luoghi esposti a luce del sole diretta
- Luoghi con temperatura superiore a 40 °C
- Ambienti umidi o polverosi

In caso contrario, si potrebbero verificare fuoriuscite di liquido, surriscaldamento o esplosione della batteria ricaricabile o delle batterie, con conseguente rischio di scosse elettriche, incendi, ustioni o altri tipi di lesioni.

Surriscaldamento e danni possono determinare scosse elettriche, incendi, ustioni o altre lesioni.

Prima dell'uso	
Guida di base	
Guida avanzata	
<b>1</b>	<b>Nozioni fondamentali della fotocamera</b>
<b>2</b>	<b>Modalità Automatica</b>
<b>3</b>	<b>Altre modalità di scatto</b>
<b>4</b>	<b>Modalità P</b>
<b>5</b>	<b>Modalità riproduzione</b>
<b>6</b>	<b>Funzioni Wi-Fi</b>
<b>7</b>	<b>Menu di impostazione</b>
<b>8</b>	<b>Accessori</b>
<b>9</b>	<b>Appendice</b>
Indice	



- Gli effetti di transizione della presentazione potrebbero provocare disturbi se visualizzati per periodi prolungati.
- Quando si utilizzano obiettivi opzionali, filtri per obiettivo o adattatori filtri (se applicabili), assicurarsi di collegare saldamente tali accessori. In caso di allentamento e caduta di un accessorio, l'obiettivo potrebbe rompersi e i frammenti di vetro potrebbero causare lesioni alla persona.

- Sui prodotti in cui il flash si solleva o si abbassa automaticamente, mantenere il dito distante mentre il flash si abbassa per evitare che venga pizzicato.

Ciò potrebbe provocare lesioni personali.

## Attenzione

Indica la possibilità di danni all'apparecchiatura.

- Non puntare la fotocamera verso sorgenti luminose intense, ad esempio il sole in un giorno sereno o una sorgente di luce artificiale. In caso contrario, il sensore di immagine o altri componenti interni potrebbero danneggiarsi.

- Quando si utilizza la fotocamera sulla spiaggia o in località particolarmente ventose, evitare che la polvere o la sabbia penetrino all'interno della fotocamera.
- Sui prodotti in cui il flash si solleva o si abbassa automaticamente, non provare ad abbassarlo o a sollevarlo manualmente. Ciò potrebbe provocare il malfunzionamento del prodotto.

- Se un corpo estraneo, quale polvere o sporcizia, ostacola il flash, rimuoverlo con un tampone o un panno di cotone. Il calore emesso dal flash potrebbe causare emissione di fumo dal corpo estraneo o malfunzionamento del prodotto.

- Rimuovere e conservare la batteria ricaricabile o le batterie quando il prodotto non viene utilizzato. Eventuali fuoriuscite di liquido dalla batteria possono danneggiare il prodotto.

- Prima di smaltire la batteria ricaricabile o le batterie, coprire i terminali con nastro adesivo o altro materiale isolante. Il contatto con altri materiali metallici potrebbe provocare incendi o esplosioni.

- Scollegare il carica batteria del prodotto quando non in uso. Non coprire con un panno o altri oggetti quando è in uso. Se viene lasciata collegata per un periodo di tempo prolungato, l'unità potrebbe surriscaldarsi e deformarsi, con conseguente rischio di incendio.

- Non lasciare le batterie ricaricabili dedicate vicino ad animali domestici. Questi potrebbero mordere la batteria ricaricabile provocando fuoriuscite di liquido, surriscaldamento o esplosioni, con conseguente rischio di incendi o danni al prodotto.

- Se il prodotto utilizza più batterie, non utilizzare insieme batterie con diversi livelli di carica, né batterie nuove e usate. Non inserire le batterie con i terminali + e - invertiti.

Ciò potrebbe provocare il malfunzionamento del prodotto.

- Non sedersi dopo avere riposto la fotocamera in tasca. Questa azione potrebbe danneggiare lo schermo o provocarne il malfunzionamento.

- Nel riporre la fotocamera nella borsa, assicurarsi che oggetti rigidi non urtino lo schermo. Inoltre, se il prodotto ha uno schermo richiudibile, chiuderlo in modo che sia rivolto verso il corpo.

- Non collegare alcun oggetto rigido al prodotto. Questa azione potrebbe danneggiare lo schermo o provocarne il malfunzionamento.

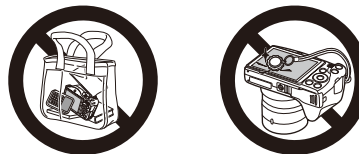

Prima dell'uso

Guida di base

Guida avanzata

**1** Nozioni fondamentali della fotocamera

**2** Modalità Automatica

**3** Altre modalità di scatto

**4** Modalità P

**5** Modalità riproduzione

**6** Funzioni Wi-Fi

**7** Menu di impostazione

**8** Accessori

**9** Appendice

Indice



# Guida di base

## Operazioni di base

Informazioni e istruzioni di base, dalle operazioni iniziali allo scatto e alla riproduzione

### Operazioni iniziali

Di seguito sono riportate le operazioni preliminari allo scatto.

#### Collegamento degli accessori

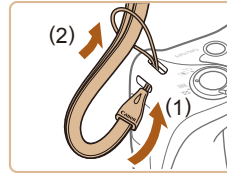

#### 1 Collegare la cinghia.

- Fare passare l'estremità della cinghia attraverso l'attacco della cinghia (1), quindi tirare l'altra estremità della cinghia utilizzando l'anello sull'estremità filettata (2).

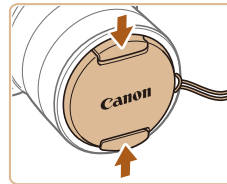

#### 2 Fissare il copriobiettivo.

- Rimuovere temporaneamente il copriobiettivo dall'obiettivo, inserire l'estremità della cinghia nell'attacco della cinghia (1), quindi fare passare il copriobiettivo attraverso l'anello (2).
- Rimuovere sempre il copriobiettivo prima di accendere la fotocamera.
- Quando la fotocamera non viene utilizzata, tenere il copriobiettivo sull'obiettivo.

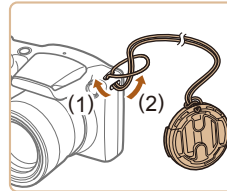

Prima dell'uso

Guida di base

Guida avanzata

- 1 Nozioni fondamentali della fotocamera
- 2 Modalità Automatica
- 3 Altre modalità di scatto
- 4 Modalità P
- 5 Modalità riproduzione
- 6 Funzioni Wi-Fi
- 7 Menu di impostazione
- 8 Accessori
- 9 Appendice

Indice

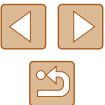

## Come tenere la fotocamera



- Mettere la cinghia intorno al polso.
- Durante la ripresa, tenere le braccia vicine al corpo e afferrare saldamente la fotocamera per evitare che si sposti. Se il flash è stato sollevato, non poggiare le dita su di esso.

## Carica della batteria ricaricabile

Prima dell'uso, caricare la batteria ricaricabile utilizzando il carica batteria incluso. Caricare subito la batteria ricaricabile, poiché la fotocamera non viene venduta carica.

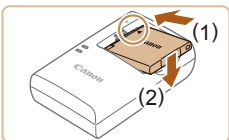

### 1 Inserire la batteria ricaricabile.

- Dopo avere allineato i simboli ▲ sulla batteria ricaricabile e sul carica batteria, inserire la batteria ricaricabile spingendola all'interno (1) e verso il basso (2).

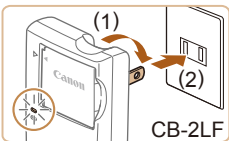

### 2 Caricare la batteria ricaricabile.

- CB-2LF: ruotare la spina verso l'esterno (1) e inserire il carica batteria in una presa di corrente (2).
- CB-2LFE: Inserire il cavo di alimentazione nel carica batteria, quindi inserire l'altra estremità in una presa di corrente.
- La spia di carica diventa arancione e la carica ha inizio.
- Al termine della carica, la spia diventa verde.

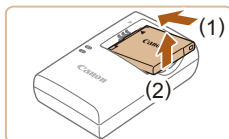
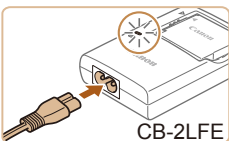

### 3 Rimuovere la batteria ricaricabile.

- Dopo aver scollegato il carica batteria dalla presa di corrente, rimuovere la batteria ricaricabile spingendola all'interno (1) e verso l'alto (2).



- Per proteggere la batteria ricaricabile e tenerla in condizioni ottimali, l'operazione di carica non deve durare più di 24 ore consecutive.
- Per i carica batteria che utilizzano un cavo di alimentazione, non collegare il carica batteria o il cavo ad altri oggetti. Ciò potrebbe provocare un malfunzionamento o danni al prodotto.



- Per informazioni dettagliate sulla durata della carica, il numero di scatti e la durata di registrazione consentiti da una batteria ricaricabile completamente carica, vedere "Numero di scatti/Tempo di ripresa, tempo di riproduzione" (142).
- Le batterie ricaricabili caricate si scaricano gradualmente anche se non vengono utilizzate. Caricare la batteria ricaricabile il giorno stesso dell'utilizzo o immediatamente prima.
- Il carica batteria può essere utilizzato in aree con alimentazione CA da 100 – 240 V (50/60 Hz). Per le prese elettriche di formato diverso, utilizzare un comune adattatore per spine disponibile in commercio. Non utilizzare un trasformatore elettrico progettato per i viaggi all'estero, poiché potrebbe danneggiare la batteria ricaricabile.

Prima dell'uso

Guida di base

Guida avanzata

**1** Nozioni fondamentali della fotocamera

**2** Modalità Automatica

**3** Altre modalità di scatto

**4** Modalità P

**5** Modalità riproduzione

**6** Funzioni Wi-Fi

**7** Menu di impostazione

**8** Accessori

**9** Appendice

Indice



## Inserimento della batteria ricaricabile e della memory card (disponibile in commercio)

Inserire la batteria ricaricabile inclusa e una memory card (disponibile in commercio).

Prima di utilizzare una memory card nuova o già formattata in un altro dispositivo, è necessario formattare la memory card con questa fotocamera (📖109).

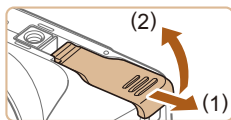

### 1 Aprire lo sportello.

- Fare scorrere lo sportello (1) e aprirlo (2).

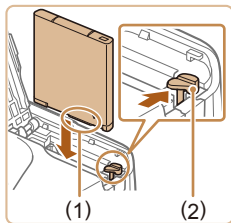

### 2 Inserire la batteria ricaricabile.

- Tenendo la batteria ricaricabile con i terminali (1) rivolti nella direzione mostrata, premere il blocco della batteria (2) nella direzione indicata dalla freccia e inserire la batteria ricaricabile finché non scatta nella posizione di blocco.
- Se la batteria ricaricabile viene inserita erroneamente, non è possibile bloccarla nella posizione corretta. Verificare sempre che la batteria ricaricabile sia orientata nella direzione corretta e, una volta inserita, bloccarla.

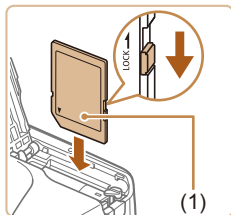

### 3 Verificare l'interruttore di protezione dalla scrittura della scheda e inserire la memory card.

- Se l'interruttore di protezione dalla scrittura è in posizione di blocco, non è possibile registrare sulle memory card. Spostare l'interruttore nella posizione di sblocco.
- Inserire la scheda di memoria con l'etichetta (1) rivolta nella direzione mostrata finché non scatta in posizione.

- Quando si inserisce la memory card, assicurarsi che sia rivolta nella direzione corretta. L'inserimento di memory card con orientamento errato può danneggiare la fotocamera.

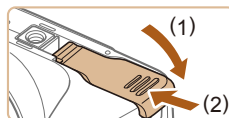

### 4 Chiudere lo sportello.

- Abbassare lo sportello (1) e tenerlo premuto verso il basso facendolo scorrere finché non scatta nella posizione di chiusura (2).



- Per linee guida sul numero di scatti o sulle ore di registrazione che è possibile salvare su una memory card, vedere "Numero di scatti per memory card" (📖143).

## Rimozione della batteria ricaricabile e della memory card

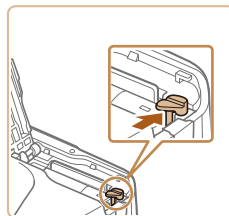

### Rimozione della batteria ricaricabile

- Aprire lo sportello e premere il blocco della batteria nella direzione indicata dalla freccia.
- La batteria ricaricabile verrà espulsa.

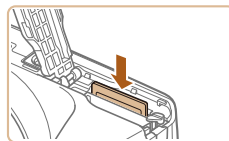

### Rimozione della memory card

- Spingere la memory card finché non scatta, quindi rilasciarla lentamente.
- La memory card verrà espulsa.

Prima dell'uso

Guida di base

Guida avanzata

**1** Nozioni fondamentali della fotocamera

**2** Modalità Automatica

**3** Altre modalità di scatto

**4** Modalità P

**5** Modalità riproduzione

**6** Funzioni Wi-Fi

**7** Menu di impostazione

**8** Accessori

**9** Appendice

Indice





## Impostazione di data e ora

Impostare correttamente la data e l'ora correnti come descritto di seguito se viene visualizzata la schermata [Data/Ora] quando si accende la fotocamera. Le informazioni specificate vengono salvate nelle proprietà dell'immagine al momento dello scatto e vengono utilizzate per gestire le immagini in base alla data di scatto o per stampare immagini che mostrano la data.

È anche possibile aggiungere un timbro data agli scatti, (📖35).



### 1 Accendere la fotocamera.

- Premere il pulsante ON/OFF.
- Viene visualizzata la schermata [Data/Ora].

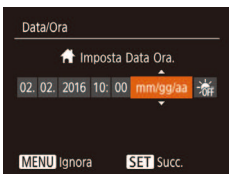

### 2 Impostare la data e l'ora.

- Premere i pulsanti [◀][▶] per scegliere una voce.
- Premere i pulsanti [▲][▼] per specificare la data.
- Al termine, premere il pulsante [OK].

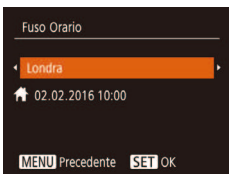

### 3 Specificare il fuso orario locale.

- Premere i pulsanti [◀][▶] per scegliere il fuso orario locale.

### 4 Terminare il processo di impostazione.

- Al termine, premere il pulsante [OK]. Dopo un messaggio di conferma, la schermata di impostazione non viene più visualizzata.
- Per spegnere la fotocamera, premere il pulsante ON/OFF.



- Se la data, l'ora e il fuso orario locale non vengono impostati, la schermata [Data/Ora] verrà visualizzata ogni volta che si accende la fotocamera. Specificare le informazioni corrette.



- Per impostare l'ora legale (1 ora avanti), scegliere [☀] al passo 2, quindi scegliere [🌙] premendo i pulsanti [▲][▼].

## Modifica della data e dell'ora

Modificare la data e l'ora attenendosi alla seguente procedura.



### 1 Accedere alla schermata del menu.

- Premere il pulsante [MENU].

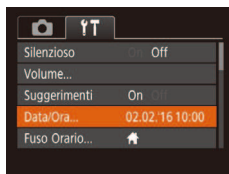

### 2 Scegliere [Data/Ora].

- Spostare la leva dello zoom per scegliere la scheda [Z].
- Premere i pulsanti [▲][▼] per scegliere [Data/Ora], quindi premere il pulsante [OK].



### 3 Modificare la data e l'ora.

- Attenersi al passo 2 in "Impostazione di data e ora" (📖17) per regolare le impostazioni.
- Premere il pulsante [MENU] per chiudere la schermata del menu.

Prima dell'uso

Guida di base

Guida avanzata

1 Nozioni fondamentali della fotocamera

2 Modalità Automatica

3 Altre modalità di scatto

4 Modalità P

5 Modalità riproduzione

6 Funzioni Wi-Fi

7 Menu di impostazione

8 Accessori

9 Appendice

Indice





- La fotocamera è dotata di batteria data/ora incorporata (batteria di riserva). Le impostazioni di data/ora possono essere conservate per circa 3 settimane dopo la rimozione della batteria ricaricabile.
- La batteria data/ora verrà caricata in circa 4 ore dopo aver inserito una batteria carica, anche se la fotocamera viene tenuta spenta.
- Quando la batteria data/ora è scarica, all'accensione della fotocamera viene visualizzata la schermata [Data/Ora]. Impostare l'ora e la data corrette attenendosi alla procedura riportata in "Impostazione di data e ora" (📖 17).

## Lingua di visualizzazione

Modificare la lingua di visualizzazione in base alle esigenze.

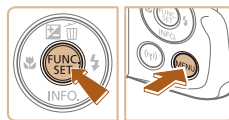

### 1 Attivare la modalità riproduzione.

- Premere il pulsante [▶].

### 2 Accedere alla schermata delle impostazioni.

- Tenere premuto il pulsante [FUNC/SET], quindi premere immediatamente il pulsante [MENU].

### 3 Impostare la lingua di visualizzazione.

- Premere i pulsanti [▲][▼][◀][▶] per scegliere una lingua, quindi premere il pulsante [FUNC/SET].
- Una volta impostata la lingua di visualizzazione, la schermata delle impostazioni non viene più visualizzata.



- Se, dopo aver premuto il pulsante [FUNC/SET] al passo 2, si attende per un periodo di tempo eccessivo prima di premere il pulsante [MENU], verrà visualizzata l'ora corrente. In tal caso, premere il pulsante [FUNC/SET] per eliminare la visualizzazione dell'orario e ripetere il passo 2.
- È possibile cambiare la lingua di visualizzazione anche premendo il pulsante [MENU] e scegliendo [Lingua] nella scheda [📖].

Prima dell'uso

Guida di base

Guida avanzata

**1** Nozioni fondamentali della fotocamera

**2** Modalità Automatica

**3** Altre modalità di scatto

**4** Modalità P

**5** Modalità riproduzione

**6** Funzioni Wi-Fi

**7** Menu di impostazione

**8** Accessori

**9** Appendice

Indice



## Prove con la fotocamera

► Foto ► Filmati

Attenersi alle istruzioni riportate di seguito per accendere la fotocamera, scattare foto o filmati e visualizzarli.

### Scatto (Smart Auto)

Per una selezione completamente automatica delle impostazioni ottimali per scene specifiche, è sufficiente consentire alla fotocamera di determinare le condizioni del soggetto e dello scatto.



#### 1 Accendere la fotocamera.

- Premere il pulsante ON/OFF.
- Viene visualizzata la schermata di avvio.



#### 2 Attivare la modalità [AUTO].

- Premere ripetutamente il pulsante [AUTO] finché non viene visualizzato [AUTO].
- Puntare la fotocamera su un soggetto. Mentre la fotocamera determina la scena, viene emesso un leggero scatto.
- Le icone che rappresentano la scena e la modalità di stabilizzazione dell'immagine vengono visualizzate nell'angolo superiore destro dello schermo.
- Le cornici visualizzate intorno ai soggetti rilevati indicano che questi ultimi sono a fuoco.

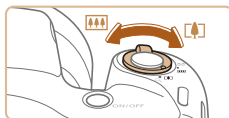

#### 3 Comporre lo scatto.

- Per effettuare lo zoom e ingrandire il soggetto, spostare la leva dello zoom verso [👁️] (teleobiettivo) e per allontanare lo zoom dal soggetto, spostare la leva verso [📐] (grandangolo).

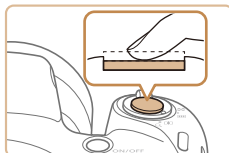

#### 4 Scattare.

##### Scatto di foto

##### 1) Mettere a fuoco.

- Premere leggermente il pulsante dell'otturatore fino a metà corsa. La fotocamera emette due segnali acustici dopo la messa a fuoco e vengono visualizzate cornici AF per indicare le aree a fuoco dell'immagine.
- Se viene visualizzato [Solleva flash], sollevare il flash con il dito per effettuare le operazioni preliminari all'utilizzo. Se si preferisce non utilizzare il flash, abbassarlo con il dito per farlo rientrare nella fotocamera.

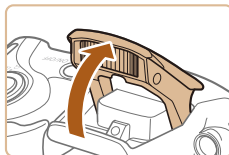

Prima dell'uso

Guida di base

Guida avanzata

**1** Nozioni fondamentali della fotocamera

**2** Modalità Automatica

**3** Altre modalità di scatto

**4** Modalità P

**5** Modalità riproduzione

**6** Funzioni Wi-Fi

**7** Menu di impostazione

**8** Accessori

**9** Appendice

Indice



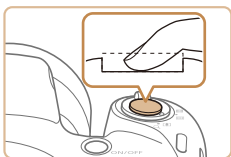

## 2) Scattare.

- Premere completamente il pulsante dell'otturatore.
- Mentre la fotocamera scatta, viene riprodotto il suono dello scatto e, in condizioni di luce scarsa, il flash, quando è stato sollevato, si attiva automaticamente.
- Tenere ferma la fotocamera fino al termine del suono dello scatto.
- Dopo aver visualizzato la foto scattata, la fotocamera mostra di nuovo la schermata di scatto.



## Registrazione di filmati

### 1) Avviare la registrazione.

- Premere il pulsante del filmato. Quando inizia la registrazione, la fotocamera emette un segnale acustico e viene visualizzato [●REC] insieme al tempo trascorso (1).
- Sul bordo superiore e quello inferiore dello schermo vengono visualizzate delle barre nere e il soggetto viene leggermente ingrandito. Le barre nere indicano aree dell'immagine non registrate.
- Le cornici visualizzate intorno ai visi rilevati indicano che questi ultimi sono a fuoco.
- Una volta iniziata la registrazione, sollevare il dito dal pulsante del filmato.



### 2) Terminare la registrazione.

- Per interrompere la registrazione, premere nuovamente il pulsante del filmato. Quando la registrazione si interrompe, la fotocamera emette due segnali acustici.

## Visualizzazione

Dopo la ripresa di immagini o filmati, è possibile visualizzarli sullo schermo attenendosi alla seguente procedura.

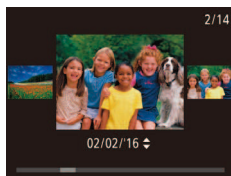

### 1 Attivare la modalità riproduzione.

- Premere il pulsante [▶].
- Viene visualizzato l'ultimo scatto.

### 2 Scegliere un'immagine.

- Per visualizzare l'immagine precedente, premere il pulsante [◀]. Per visualizzare l'immagine successiva, premere il pulsante [▶].

- Per accedere a questa schermata (modalità Scorrimento), tenere premuti i pulsanti [◀][▶] per almeno un secondo. In questa modalità, premere i pulsanti [◀][▶] per scorrere le immagini.
- Premere il pulsante [⊞] per tornare alla visualizzazione di singole immagini.
- I filmati sono identificati dall'icona [SET ▶]. Per riprodurre i filmati, andare al passo 3.

Prima dell'uso

Guida di base

Guida avanzata

1 Nozioni fondamentali della fotocamera

2 Modalità Automatica

3 Altre modalità di scatto

4 Modalità P

5 Modalità riproduzione

6 Funzioni Wi-Fi

7 Menu di impostazione

8 Accessori

9 Appendice

Indice



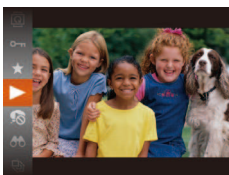

### 3 Riprodurre i filmati.

- Premere il pulsante [⏮], quindi i pulsanti [▲][▼] per scegliere [▶], quindi premere nuovamente il pulsante [⏮].
- La riproduzione ha inizio e, al termine del filmato, viene visualizzato [SET ▶].
- Per regolare il volume, premere i pulsanti [▲][▼].



- Per passare dalla modalità riproduzione alla modalità di scatto, premere il pulsante dell'otturatore fino a metà corsa.

## Eliminazione delle immagini

È possibile scegliere ed eliminare singolarmente le immagini non più necessarie. Non è possibile recuperare le immagini eliminate. Prima di selezionare questa opzione, è necessario essere certi di volere eliminare le immagini.

### 1 Scegliere l'immagine da eliminare.

- Premere i pulsanti [◀][▶] per scegliere un'immagine.

### 2 Eliminare l'immagine.

- Premere il pulsante [▲].
- Dopo che viene visualizzato [Elimina?], premere i pulsanti [◀][▶] per scegliere [Elimina], quindi premere il pulsante [⏻].
- L'immagine corrente viene eliminata.
- Per annullare l'eliminazione, premere i pulsanti [◀][▶] per scegliere [Annulla], quindi premere il pulsante [⏻].



- È possibile scegliere più immagini da eliminare contemporaneamente (p. 70).

Prima dell'uso
Guida di base
Guida avanzata
<b>1</b> Nozioni fondamentali della fotocamera
<b>2</b> Modalità Automatica
<b>3</b> Altre modalità di scatto
<b>4</b> Modalità P
<b>5</b> Modalità riproduzione
<b>6</b> Funzioni Wi-Fi
<b>7</b> Menu di impostazione
<b>8</b> Accessori
<b>9</b> Appendice
Indice



## Nozioni fondamentali della fotocamera

Altre operazioni di base e altri modi per utilizzare le funzioni della fotocamera, incluse le opzioni di scatto e riproduzione

### Accensione/Spengimento

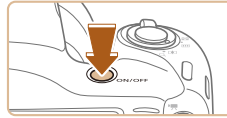

#### Modalità di scatto

- Per accendere la fotocamera ed effettuare le operazioni preliminari alla ripresa, premere il pulsante ON/OFF.
- Per spegnere la fotocamera, premere nuovamente il pulsante ON/OFF.



#### Modalità riproduzione

- Per accendere la fotocamera e visualizzare gli scatti effettuati, premere il pulsante [▶].
- Per spegnere la fotocamera, premere nuovamente il pulsante [▶].



- Per passare dalla modalità di scatto a quella di riproduzione, premere il pulsante [▶].
- Per passare dalla modalità riproduzione alla modalità di scatto, premere il pulsante dell'otturatore fino a metà corsa (23).
- Quando la fotocamera è in modalità riproduzione, l'obiettivo rientra dopo circa un minuto. Con l'obiettivo rientrato, è possibile spegnere la fotocamera premendo il pulsante [▶].

Prima dell'uso

Guida di base

Guida avanzata

**1** Nozioni fondamentali della fotocamera

**2** Modalità Automatica

**3** Altre modalità di scatto

**4** Modalità P

**5** Modalità riproduzione

**6** Funzioni Wi-Fi

**7** Menu di impostazione

**8** Accessori

**9** Appendice

Indice

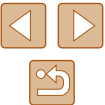

## Funzioni di risparmio batteria (AutoSpegnimento)

Per preservare la carica della batteria, lo schermo (Display Off) si disattiva automaticamente e la fotocamera si spegne dopo un periodo di inattività specificato.

### Risparmio batteria in modalità di scatto

Lo schermo si disattiva automaticamente dopo circa un minuto di inattività. Dopo circa altri due minuti, l'obiettivo rientra e la fotocamera si spegne. Per attivare lo schermo ed effettuare le operazioni preliminari alla ripresa quando lo schermo è spento ma l'obiettivo non è ancora rientrato, premere il pulsante dell'otturatore fino a metà corsa (📖23).

### Risparmio batteria in modalità riproduzione

La fotocamera si spegne automaticamente dopo circa cinque minuti di inattività.



- È possibile disattivare l'AutoSpegnimento e modificare la temporizzazione di Display Off, in base alle necessità (📖108).
- La funzione di risparmio batteria non è attiva quando la fotocamera è connessa ad altri dispositivi tramite Wi-Fi (📖78) o quando è connessa a un computer (📖117).

## Pulsante dell'otturatore

Per verificare che gli scatti siano a fuoco, iniziare sempre tenendo premuto il pulsante dell'otturatore fino a metà corsa e, una volta messo a fuoco il soggetto, premerlo completamente per scattare.

Le operazioni del pulsante dell'otturatore descritte in questo manuale sono quelle relative alla pressione del pulsante fino a metà corsa o completamente.

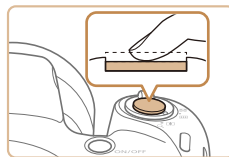

### 1 Premere fino a metà corsa (pressione leggera per la messa a fuoco).

- Premere il pulsante dell'otturatore fino a metà corsa. La fotocamera emette due segnali acustici e intorno alle aree a fuoco dell'immagine vengono visualizzate cornici.

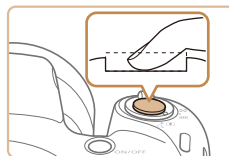

### 2 Premere completamente (dalla posizione di metà corsa, premere completamente per scattare).

- La fotocamera scatta, mentre viene riprodotto il suono dello scatto.
- Tenere ferma la fotocamera fino al termine del suono dello scatto.



- Se si scatta senza avere inizialmente premuto il pulsante dell'otturatore fino a metà corsa, le immagini potrebbero essere fuori fuoco.
- La durata del suono dello scatto varia in base al tempo necessario per lo scatto. Per alcune scene potrebbe durare più a lungo e le immagini risulteranno sfocate se si sposta la telecamera (o se il soggetto si muove).

Prima dell'uso

Guida di base

Guida avanzata

**1** Nozioni fondamentali della fotocamera

**2** Modalità Automatica

**3** Altre modalità di scatto

**4** Modalità P

**5** Modalità riproduzione

**6** Funzioni Wi-Fi

**7** Menu di impostazione

**8** Accessori

**9** Appendice

Indice



## Opzioni di visualizzazione degli scatti

Premere il pulsante [▼] per visualizzare altre informazioni sullo schermo o per nasconderle. Per ulteriori informazioni sulle informazioni visualizzate, vedere "Informazioni visualizzate sullo schermo" (📖132).

	Visualizzazione delle informazioni
	Nessuna visualizzazione delle informazioni



- Quando si scatta in condizioni di scarsa illuminazione, la luminosità dello schermo aumenta automaticamente grazie alla funzione di vista in notturno, rendendo più semplice il controllo della composizione degli scatti. La luminosità dell'immagine sullo schermo, tuttavia, potrebbe non corrispondere e quella degli scatti. Eventuali distorsioni dell'immagine sullo schermo o bruschi movimenti del soggetto non influiscono sulle immagini registrate.
- Per informazioni sulle opzioni di visualizzazione in modalità riproduzione, vedere "Alternanza delle modalità di visualizzazione" (📖63).

## Utilizzo del menu FUNC. Menu

Configurare le funzioni di uso comune tramite il menu FUNC. come descritto di seguito.

Le voci e le opzioni del menu variano in base alla modalità di scatto (📖135) o alla modalità riproduzione (📖140).

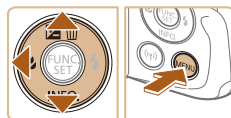
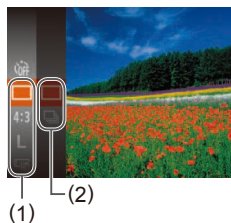

### 1 Accedere al menu FUNC.

- Premere il pulsante [FUNC SET].

### 2 Scegliere una voce di menu.

- Premere i pulsanti [▲][▼] per scegliere una voce di menu (1), quindi premere il pulsante [FUNC SET] o [▶].
- Le opzioni disponibili (2) sono elencate accanto alle voci di menu, sulla destra.
- A seconda della voce di menu, è possibile specificare le funzioni semplicemente premendo il pulsante [FUNC SET] o [▶] oppure viene visualizzata un'altra schermata per configurare le funzioni.

### 3 Scegliere un'opzione.

- Premere i pulsanti [▲][▼] per scegliere una voce.
- Le opzioni contrassegnate con un'icona [MENU] possono essere configurate premendo il pulsante [MENU].
- Per tornare alle voci di menu, premere il pulsante [◀].

Prima dell'uso

Guida di base

Guida avanzata

**1** Nozioni fondamentali della fotocamera

**2** Modalità Automatica

**3** Altre modalità di scatto

**4** Modalità P

**5** Modalità riproduzione

**6** Funzioni Wi-Fi

**7** Menu di impostazione

**8** Accessori

**9** Appendice

Indice







#### 4 Terminare il processo di impostazione.

- Premere il pulsante [MENU].
- La schermata mostrata prima di premere il pulsante [MENU] al passo 1 viene visualizzata nuovamente con l'opzione configurata.



- Per annullare eventuali modifiche involontarie delle impostazioni, è possibile ripristinare le impostazioni predefinite della fotocamera (112).

## Utilizzo della schermata del menu

È possibile configurare varie funzioni della fotocamera tramite la schermata del menu, come descritto di seguito. Le voci di menu sono raggruppate in schede in base allo scopo, ad esempio lo scatto [CAMERA], la riproduzione [REPRODUCTION] e così via. Le voci di menu disponibili variano in base alla modalità di scatto o di riproduzione selezionata (137 – 140).

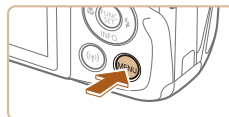

### 1 Accedere alla schermata del menu.

- Premere il pulsante [MENU].



### 2 Scegliere una scheda.

- Spostare la leva dello zoom per scegliere una scheda.
- Dopo aver premuto i pulsanti [▲][▼] per scegliere all'inizio una scheda, è possibile passare da una scheda all'altra premendo i pulsanti [◀][▶].

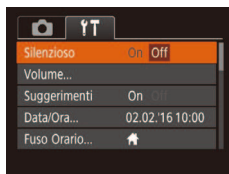
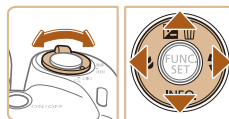

### 3 Scegliere una voce di menu.

- Premere i pulsanti [▲][▼] per scegliere una voce.
- Per le voci di menu con le opzioni non mostrate, premere innanzitutto il pulsante [INFO] o [▶] per cambiare schermata, quindi premere i pulsanti [▲][▼] per selezionare la voce di menu.
- Per tornare alla schermata precedente, premere il pulsante [MENU].

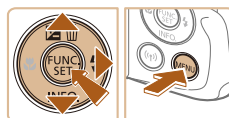

Prima dell'uso

Guida di base

Guida avanzata

**1** Nozioni fondamentali della fotocamera

**2** Modalità Automatica

**3** Altre modalità di scatto

**4** Modalità P

**5** Modalità riproduzione

**6** Funzioni Wi-Fi

**7** Menu di impostazione

**8** Accessori

**9** Appendice

Indice



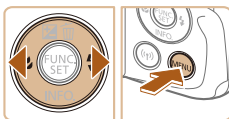
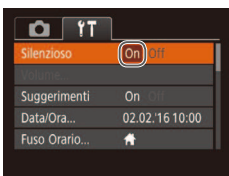

#### 4 Scegliere un'opzione.

- Premere i pulsanti [◀][▶] per scegliere un'opzione.

#### 5 Terminare il processo di impostazione.

- Premere il pulsante [MENU] per tornare alla schermata visualizzata prima di premere il pulsante [MENU] al passo 1.



- Per annullare eventuali modifiche involontarie delle impostazioni, è possibile ripristinare le impostazioni predefinite della fotocamera (112).

## Tastiera su schermo

Utilizzare la tastiera su schermo per immettere le informazioni relative alle connessioni Wi-Fi (78). La lunghezza e il tipo di informazioni che è possibile immettere varia a seconda della funzione in uso.

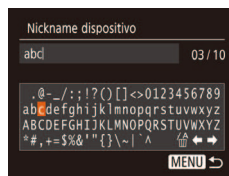

#### Immissione di caratteri

- Premere i pulsanti [▲][▼][◀][▶] per scegliere un carattere, quindi premere il pulsante [⊞] per immetterlo.

#### Spostamento del cursore

- Scegliere [◀] o [▶], quindi premere il pulsante [⊞].

#### Eliminazione di caratteri

- Scegliere [↵], quindi premere il pulsante [⊞]. Il carattere precedente verrà eliminato.

#### Conferma delle informazioni immesse e ritorno alla schermata precedente

- Premere il pulsante [MENU].

Prima dell'uso

Guida di base

Guida avanzata

**1** Nozioni fondamentali della fotocamera

**2** Modalità Automatica

**3** Altre modalità di scatto

**4** Modalità P

**5** Modalità riproduzione

**6** Funzioni Wi-Fi

**7** Menu di impostazione

**8** Accessori

**9** Appendice

Indice

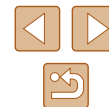

## Visualizzazione dell'indicatore

Quando si verificano le condizioni descritte di seguito, l'indicatore della fotocamera (📷) lampeggia in verde.

- Collegamento al computer (📖117)
- Display off (📖23, 📖108, 📖108)
- Avvio, registrazione/lettura della memory card
- Connessione di qualsiasi tipo
- Scatto in modalità Tempi lunghi (📖47)
- Connessione alla rete Wi-Fi/Ricezione di dati



- Quando l'indicatore lampeggia in verde, non spegnere mai la fotocamera, non aprire lo sportello della memory card/del vano batteria e non scuotere o capovolgere la fotocamera. Queste operazioni potrebbero danneggiare le immagini oppure la fotocamera o la memory card.

## Orologio

È possibile controllare l'ora corrente.



- Tenere premuto il pulsante [📷].
- Viene visualizzata l'ora corrente.
- Se si tiene la fotocamera in senso verticale mentre viene utilizzata la funzione dell'orologio, verrà attivata la visualizzazione verticale. Premere i pulsanti [◀][▶] per modificare il colore di visualizzazione.
- Premere nuovamente il pulsante [📷] per disattivare la visualizzazione dell'orologio.



- Se la fotocamera è spenta, tenere premuto il pulsante [📷], quindi premere il pulsante ON/OFF per visualizzare l'orologio.

Prima dell'uso

Guida di base

Guida avanzata

**1** Nozioni fondamentali della fotocamera

**2** Modalità Automatica

**3** Altre modalità di scatto

**4** Modalità P

**5** Modalità riproduzione

**6** Funzioni Wi-Fi

**7** Menu di impostazione

**8** Accessori

**9** Appendice

Indice



# 2

## Modalità Automatica

Utile modalità che consente di scattare in modo facile esercitando un maggiore controllo sulla ripresa

### Scatto con impostazioni stabilite dalla fotocamera

Per una selezione completamente automatica delle impostazioni ottimali per scene specifiche, è sufficiente consentire alla fotocamera di determinare le condizioni del soggetto e dello scatto.

#### Scatto (Smart Auto)

► Foto ► Filmati

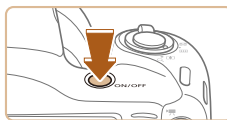

#### 1 Accendere la fotocamera.

- Premere il pulsante ON/OFF.
- Viene visualizzata la schermata di avvio.



#### 2 Attivare la modalità [AUTO].

- Premere ripetutamente il pulsante [AUTO] finché non viene visualizzato [AUTO].
- Puntare la fotocamera su un soggetto. Mentre la fotocamera determina la scena, viene emesso un leggero scatto.
- Le icone che rappresentano la scena e la modalità di stabilizzazione dell'immagine vengono visualizzate nell'angolo superiore destro dello schermo (📖31, 📖32).
- Le cornici visualizzate intorno ai soggetti rilevati indicano che questi ultimi sono a fuoco.



Prima dell'uso

Guida di base

Guida avanzata

**1** Nozioni fondamentali della fotocamera

**2** Modalità Automatica

**3** Altre modalità di scatto

**4** Modalità P

**5** Modalità riproduzione

**6** Funzioni Wi-Fi

**7** Menu di impostazione

**8** Accessori

**9** Appendice

Indice



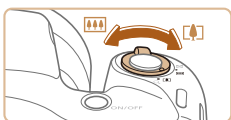

(1)



### 3 Comporre lo scatto.

- Per effettuare lo zoom e ingrandire il soggetto, spostare la leva dello zoom verso [▲] (teleobiettivo) e per allontanare lo zoom dal soggetto, spostare la leva verso [■] (grandangolo). (Viene visualizzata una barra (1) che indica la posizione dello zoom).
- Per ingrandire o ridurre l'immagine in modo rapido, spostare completamente la leva dello zoom verso [▲] (teleobiettivo) o [■] (grandangolo), mentre per ingrandire o ridurre l'immagine lentamente, sposterla leggermente nella direzione desiderata.

### 4 Scattare.

#### Scatto di foto

#### 1) Mettere a fuoco.

- Premere il pulsante dell'otturatore fino a metà corsa. La fotocamera emette due segnali acustici dopo la messa a fuoco e vengono visualizzate cornici AF per indicare le aree a fuoco dell'immagine.
- Quando più aree sono messe a fuoco, vengono visualizzate diverse cornici AF.

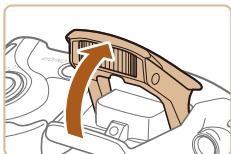
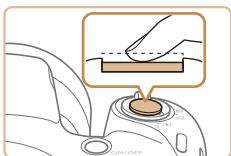

- Se viene visualizzato [Solleva flash], sollevare il flash con il dito per effettuare le operazioni preliminari all'utilizzo. Se si preferisce non utilizzare il flash, abbassarlo con il dito per farlo rientrare nella fotocamera.

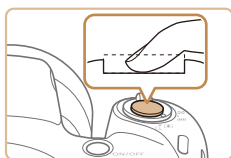

#### 2) Scattare.

- Premere completamente il pulsante dell'otturatore.
- Mentre la fotocamera scatta, viene riprodotto il suono dello scatto e, in condizioni di luce scarsa, il flash, quando è stato sollevato, si attiva automaticamente.
- Tenere ferma la fotocamera fino al termine del suono dello scatto.
- Dopo aver visualizzato la foto scattata, la fotocamera mostra di nuovo la schermata di scatto.



(1)



#### Registrazione di filmati

#### 1) Avviare la registrazione.

- Premere il pulsante del filmato. Quando inizia la registrazione, la fotocamera emette un segnale acustico e viene visualizzato [●REC] insieme al tempo trascorso (1).
- Sul bordo superiore e quello inferiore dello schermo vengono visualizzate delle barre nere e il soggetto viene leggermente ingrandito. Le barre nere indicano aree dell'immagine non registrate.
- Le cornici visualizzate intorno ai visi rilevati indicano che questi ultimi sono a fuoco.
- Una volta iniziata la registrazione, sollevare il dito dal pulsante del filmato.

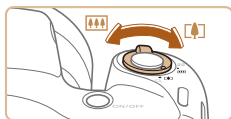

#### 2) Ridimensionare il soggetto ed effettuare di nuovo la composizione dello scatto in base alle esigenze.

- Per ridimensionare il soggetto, ripetere le procedure del passo 3. Si noti, tuttavia, che il suono delle operazioni della fotocamera verrà registrato. Si noti che i filmati ripresi con i fattori di zoom mostrati in blu appariranno sgranati.

Prima dell'uso

Guida di base

Guida avanzata

1 Nozioni fondamentali della fotocamera

2 Modalità Automatica

3 Altre modalità di scatto

4 Modalità P

5 Modalità riproduzione

6 Funzioni Wi-Fi

7 Menu di impostazione

8 Accessori

9 Appendice

Indice



- Quando si effettua di nuovo la composizione degli scatti, la messa a fuoco, la luminosità e i colori verranno regolati automaticamente.



### 3) Terminare la registrazione.

- Per interrompere la registrazione, premere nuovamente il pulsante del filmato. Quando la registrazione si interrompe, la fotocamera emette due segnali acustici.
- La registrazione si interromperà automaticamente quando la memory card si riempie.

## Foto/filmati



- Se la fotocamera è accesa mentre viene tenuto premuto il pulsante [▼], non verrà più riprodotto alcun suono. Per ripristinare i suoni, premere il pulsante [MENU] e scegliere [Silenzioso] nella scheda [F], quindi premere i pulsanti [◀][▶] per scegliere [Off].

## Foto



- Un'icona [📷] lampeggiante avvisa che l'effetto fotocamera mossa aumenta la probabilità che le immagini siano sfocate. In questo caso, fissare la fotocamera a un treppiede oppure adottare altri metodi per tenerla ferma.
- Se le foto risultano scure nonostante l'attivazione del flash, avvicinarsi al soggetto. Per ulteriori informazioni sulla portata del flash, vedere "Fotocamera" (📖141).
- Se la fotocamera emette un solo segnale acustico quando si preme il pulsante dell'otturatore fino a metà corsa, il soggetto potrebbe essere troppo vicino. Per ulteriori informazioni sul campo di messa a fuoco (distanza di scatto), vedere "Distanza di scatto" (📖142).
- Per ridurre l'effetto occhi rossi e facilitare la messa a fuoco, è possibile che la lampadina si accenda in condizioni di luce scarsa.
- Un'icona [📷] lampeggiante visualizzata quando si tenta di scattare indica che non è possibile effettuare riprese fino a quando il flash non termina la ricarica. È possibile riprendere a scattare non appena il flash è pronto, quindi premere completamente il pulsante dell'otturatore e attendere oppure rilasciarlo e premerlo nuovamente.
- È possibile effettuare un nuovo scatto prima che venga visualizzata l'apposita schermata. Tuttavia, la messa a fuoco, la luminosità e i colori utilizzati potrebbero essere definiti in base allo scatto precedente.



- È possibile modificare la durata di visualizzazione delle immagini dopo gli scatti (📖40).

Prima dell'uso

Guida di base

Guida avanzata

**1** Nozioni fondamentali della fotocamera

**2** Modalità Automatica

**3** Altre modalità di scatto

**4** Modalità P

**5** Modalità riproduzione

**6** Funzioni Wi-Fi

**7** Menu di impostazione

**8** Accessori

**9** Appendice

Indice



## Filmati



- Prima di riprendere un filmato, abbassare il flash con il dito. Fare attenzione a non toccare il microfono (1) quando si riprende un filmato. Se il flash viene lasciato sollevato o si blocca il microfono, si potrebbe impedire la registrazione dell'audio oppure l'audio della registrazione potrebbe risultare smorzato.

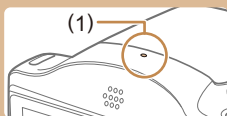

- Durante la ripresa di filmati, evitare di toccare comandi della fotocamera diversi dal pulsante del filmato perché i suoni prodotti dalla fotocamera verranno registrati.
- Una volta iniziata la registrazione del filmato, l'area di visualizzazione immagine cambia e i soggetti vengono ingranditi per consentire la correzione di un forte effetto fotocamera mossa. Per riprendere soggetti nella stessa dimensione mostrata prima dello scatto, modificare l'impostazione della stabilizzazione dell'immagine (p. 59).



- La registrazione audio è mono.

## Icone delle scene

► Foto ► Filmati

In modalità **[AUTO]**, le scene di scatto determinate dalla fotocamera sono indicate dall'icona visualizzata e le impostazioni corrispondenti vengono selezionate automaticamente per ottenere condizioni ottimali di messa a fuoco, luminosità del soggetto e colore.

Sfondo	Quando si riprendono persone			Colore di sfondo dell'icona
	Persone	In movimento*1	Ombre sul viso*1	
Chiaro				Grigio
Luminoso e controluce			–	
Con cielo blu				Blu chiaro
Cieli azzurri e controluce			–	
Luci spot				Blu scuro
Scuro				
Buio, con treppiede	*2	–	–	

Prima dell'uso

Guida di base

Guida avanzata

**1** Nozioni fondamentali della fotocamera

**2** Modalità Automatica

**3** Altre modalità di scatto

**4** Modalità P

**5** Modalità riproduzione

**6** Funzioni Wi-Fi

**7** Menu di impostazione

**8** Accessori

**9** Appendice

Indice



Sfondo	Quando si riprendono altri soggetti			Colore di sfondo dell'icona
	Altri soggetti	In movimento*1	Vicini	
Chiaro				Grigio
Luminoso e controluce				
Con cielo blu				Blu chiaro
Cieli azzurri e controluce				
Tramonti			—	Arancione
Luci spot				Blu scuro
Scuro				
Buio, con treppiede		—	—	

\*1 Non visualizzata per i filmati.

\*2 Visualizzata in scene scure quando la fotocamera viene tenuta ferma, ad esempio quando viene fissata a un treppiede.



- L'icona della scena potrebbe non corrispondere alle condizioni di scatto effettive oppure potrebbe non essere possibile scattare con l'effetto, il colore o la luminosità previsti. In questi casi, si consiglia di scattare in modalità [P] (49).

## Icone di stabilizzazione dell'immagine

► Foto ► Filmati

La stabilizzazione ottimale dell'immagine viene applicata automaticamente in base alle condizioni di scatto (Intelligent IS). Inoltre, in modalità [AUTO] vengono visualizzate le icone riportate di seguito.

	Stabilizzazione dell'immagine per le foto (Normale)
	Stabilizzazione dell'immagine per le foto quando si utilizza il panning (Panning)*
	Stabilizzazione dell'immagine per l'effetto mosso inclinato e spostato quando si scatta in modalità macro (IS ibrido). Nei filmati, viene visualizzato  e  può stabilizzare ulteriormente l'immagine.
	Stabilizzazione dell'immagine per i filmati, con riduzione di un forte effetto fotocamera mosso che si verifica, ad esempio, durante le riprese effettuate in movimento (Dinamico)
	Stabilizzazione dell'immagine per l'effetto lento di fotocamera mosso che si verifica, ad esempio, quando si riprendono filmati con il teleobiettivo (Powered)
	Nessuna stabilizzazione dell'immagine, perché la fotocamera è fissata su un treppiede o viene tenuta ferma in altro modo. Tuttavia, durante la registrazione di filmati, viene visualizzato  e viene utilizzata la stabilizzazione dell'immagine per neutralizzare il vento o altre fonti di vibrazioni (IS treppiede).

\* Visualizzata quando si utilizza il panning, seguendo soggetti in movimento con la fotocamera. Quando si seguono soggetti che si muovono in orizzontale, la stabilizzazione dell'immagine neutralizza solo l'effetto fotocamera mosso in verticale e la stabilizzazione dell'immagine in orizzontale si interrompe. Analogamente, quando si seguono soggetti che si muovono in verticale, la stabilizzazione dell'immagine neutralizza solo l'effetto fotocamera mosso in orizzontale.



- Per annullare la stabilizzazione dell'immagine, impostare [Mod. IS] su [Off] (59). In questo caso, l'icona IS non viene più visualizzata.

Prima dell'uso

Guida di base

Guida avanzata

**1** Nozioni fondamentali della fotocamera

**2** Modalità Automatica

**3** Altre modalità di scatto

**4** Modalità P

**5** Modalità riproduzione

**6** Funzioni Wi-Fi

**7** Menu di impostazione

**8** Accessori

**9** Appendice

Indice





## Cornici visualizzate sullo schermo

► Foto ► Filmati

Quando la fotocamera rileva i soggetti verso i quali si sta puntando la fotocamera, vengono visualizzate varie cornici.

- Una cornice bianca viene visualizzata intorno al soggetto (o al viso della persona) determinato come soggetto principale dalla fotocamera e intorno agli altri visi rilevati vengono visualizzate cornici grigie. Le cornici seguono i soggetti in movimento fino a una certa distanza per mantenerli a fuoco. Tuttavia, se la fotocamera rileva il movimento del soggetto, solo la cornice bianca resterà sullo schermo.
- Quando si preme il pulsante dell'otturatore fino a metà corsa e la fotocamera rileva il movimento del soggetto, viene visualizzata una cornice blu e la messa a fuoco e la luminosità dell'immagine vengono regolati costantemente (AF Servo).



- A seconda delle condizioni di scatto e del soggetto, le cornici potrebbero non essere visualizzate, non essere visualizzate attorno ai soggetti desiderati oppure non essere visualizzate sullo sfondo o in aree simili. In questi casi, si consiglia di scattare in modalità **P** (49).

## Utili funzioni di uso comune

► Foto ► Filmati

### Ingrandimento ravvicinato sui soggetti (Zoom Digitale)

Quando i soggetti distanti sono troppo lontani per essere ingranditi utilizzando lo zoom ottico, utilizzare lo zoom digitale per un ingrandimento fino a circa 168x.

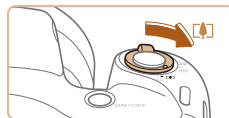

#### 1 Spostare la leva dello zoom verso

- Tenere la leva finché lo zoom non si arresta.
- Lo zoom si arresta quando raggiunge il fattore massimo, prima che l'immagine diventi eccessivamente sgranata, che viene indicato sullo schermo.

#### 2 Spostare nuovamente la leva dello zoom verso

- La fotocamera ingrandisce ancora di più il soggetto.
- (1) è il fattore di zoom corrente.

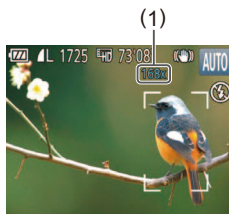

Prima dell'uso

Guida di base

Guida avanzata

**1** Nozioni fondamentali della fotocamera

**2** Modalità Automatica

**3** Altre modalità di scatto

**4** Modalità P

**5** Modalità riproduzione

**6** Funzioni Wi-Fi

**7** Menu di impostazione

**8** Accessori

**9** Appendice

Indice





- Spostando la leva dello zoom viene visualizzata la barra dello zoom (che indica la posizione dello zoom). Il colore della barra dello zoom cambia in base all'intervallo di zoom.
  - Intervallo bianco: intervallo dello zoom ottico in cui l'immagine non appare sgranata.
  - Intervallo giallo: intervallo dello zoom digitale in cui le immagini non sono visibilmente sgranate (ZoomPlus).
  - Intervallo blu: intervallo dello zoom digitale in cui l'immagine appare sgranata.
- L'intervallo blu non sarà disponibile per alcune impostazioni di pixel di registrazione (📖37), pertanto il massimo fattore di zoom può essere ottenuto seguendo il passo 1.



- Per disattivare lo zoom digitale, scegliere MENU (📖25) > scheda [📷] > [Zoom Digitale] > [Off].

## Utilizzo dell'autoscatto

► Foto ► Filmati

L'autoscatto consente di includere se stessi nelle foto di gruppo o in altri scatti temporizzati. La fotocamera scatterà circa 10 secondi dopo aver premuto il pulsante dell'otturatore.



### 1 Configurare l'impostazione.

- Premere il pulsante [📷], scegliere [🕒] dal menu, quindi [🕒] (📖24).
- Al termine dell'impostazione, viene visualizzato [🕒].

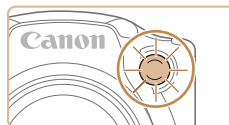

## 2 Scattare.

- Per le foto: premere il pulsante dell'otturatore fino a metà corsa per mettere a fuoco il soggetto, quindi premerlo completamente.
- Per i filmati: Premere il pulsante del filmato.
- Dopo aver avviato l'autoscatto, la spia lampeggerà e la fotocamera riprodurrà il suono dell'autoscatto.
- Due secondi prima dello scatto, la frequenza di lampeggiamento della spia e di emissione del suono dell'autoscatto aumenta (la spia resterà accesa per l'eventuale attivazione del flash).
- Per annullare la ripresa dopo avere attivato l'autoscatto, premere il pulsante [MENU].
- Per ripristinare l'impostazione originale, scegliere [🕒] al passo 1.

## Utilizzo dell'autoscatto per evitare l'effetto fotocamera mossa

► Foto ► Filmati

Questa opzione ritarda il rilascio dell'otturatore fino a circa due secondi dopo aver premuto il relativo pulsante. L'eventuale instabilità della fotocamera durante la pressione del pulsante dell'otturatore non influisce sullo scatto.

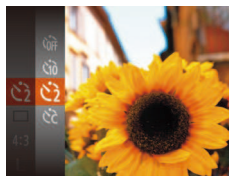

- Attenersi alla procedura del passo 1 in "Utilizzo dell'autoscatto" (📖34) e scegliere [🕒].
- Al termine dell'impostazione, viene visualizzato [🕒].
- Attenersi alla procedura del passo 2 di "Utilizzo dell'autoscatto" (📖34) per scattare.

Prima dell'uso
Guida di base
Guida avanzata
<b>1</b> Nozioni fondamentali della fotocamera
<b>2</b> Modalità Automatica
<b>3</b> Altre modalità di scatto
<b>4</b> Modalità P
<b>5</b> Modalità riproduzione
<b>6</b> Funzioni Wi-Fi
<b>7</b> Menu di impostazione
<b>8</b> Accessori
<b>9</b> Appendice
Indice

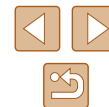

## Personalizzazione dell'autoscatto

► Foto ► Filmati

È possibile specificare il ritardo (0 – 30 secondi) e il numero di scatti (1 – 10).

### 1 Scegliere [C].

- Seguendo la procedura indicata nel passo 1 in "Utilizzo dell'autoscatto" (📖34), scegliere [C] e premere immediatamente il pulsante [MENU].



### 2 Configurare l'impostazione.

- Premere i pulsanti [▲][▼] per scegliere [Ritardo] o [Fotogrammi].
- Premere i pulsanti [◀][▶] per scegliere un valore, quindi premere il pulsante [OK].
- Al termine dell'impostazione, viene visualizzato [C].
- Attenersi alla procedura del passo 2 di "Utilizzo dell'autoscatto" (📖34) per scattare.



- Per la ripresa di filmati effettuata con l'autoscatto, [Ritardo] rappresenta il ritardo prima dell'inizio della registrazione, ma l'impostazione [Fotogrammi] non produce alcun effetto.



- Quando si specificano più scatti, la luminosità e il bilanciamento del bianco dell'immagine sono determinati dal primo scatto. Se il flash scatta o se è stato specificato un numero di scatti eccessivo, è necessaria una maggiore quantità di tempo tra uno scatto e l'altro. La ripresa si interromperà automaticamente quando la memory card si riempie.
- Quando si specifica un ritardo superiore a due secondi, due secondi prima dello scatto la frequenza di lampeggiamento della spia e di emissione del suono dell'autoscatto aumenta (la spia resterà accesa per l'eventuale attivazione del flash).

## Aggiunta di un timbro data

► Foto ► Filmati

La fotocamera può aggiungere la data di scatto alle immagini nell'angolo in basso a destra.

Tuttavia, non è possibile modificare o rimuovere il timbro data, quindi è necessario verificare preventivamente che la data e l'ora siano corrette (📖17).

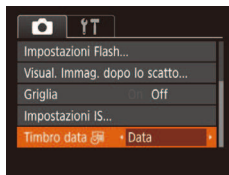

### 1 Configurare l'impostazione.

- Premere il pulsante [MENU], scegliere [Timbro data] nella scheda [C], quindi scegliere l'opzione desiderata (📖25).
- Al termine dell'impostazione, viene visualizzato [C].

### 2 Scattare.

- Man mano che si effettuano gli scatti, la fotocamera aggiunge la data o l'ora di scatto nell'angolo in basso a destra delle immagini.
- Per ripristinare l'impostazione originale, scegliere [Off] al passo 1.



- Non è possibile modificare o rimuovere i timbri data.

Prima dell'uso

Guida di base

Guida avanzata

1 Nozioni fondamentali della fotocamera

2 Modalità Automatica

3 Altre modalità di scatto

4 Modalità P

5 Modalità riproduzione

6 Funzioni Wi-Fi

7 Menu di impostazione

8 Accessori

9 Appendice

Indice





- Le foto scattate senza l'aggiunta del timbro data possono essere stampate con il timbro data attenendosi alla seguente procedura. Tuttavia, se si aggiunge il timbro data a immagini in cui queste informazioni sono già presenti, è possibile che il timbro data venga stampato due volte.
  - Stampare con le funzioni della stampante (📖119)
  - Per stampare, utilizzare le impostazioni di stampa DPOF (📖123)

## Scatto continuo

► Foto ► Filmati

Premere completamente il pulsante dell'otturatore per scattare in modo continuo.

Per ulteriori informazioni sulla velocità dello scatto continuo, vedere "Fotocamera" (📖141).



### 1 Configurare l'impostazione.

- Premere il pulsante [FUNC/SET], scegliere [📷] dal menu, quindi [📖] (📖24).
- Al termine dell'impostazione, viene visualizzato [📷].

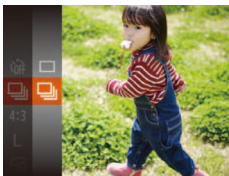

### 2 Scattare.

- Premere completamente il pulsante dell'otturatore per scattare in modo continuo.



- Durante lo scatto continuo, la messa a fuoco e l'esposizione sono bloccate in corrispondenza della posizione/del livello stabilito quando si è premuto il pulsante dell'otturatore fino a metà corsa.
- Non utilizzabile con l'autoscatto (📖34).
- La ripresa potrebbe interrompersi temporaneamente oppure lo scatto continuo potrebbe rallentare a seconda delle condizioni di scatto, delle impostazioni della fotocamera e della posizione dello zoom.
- Con il crescere del numero degli scatti, la ripresa potrebbe rallentare.
- La ripresa potrebbe rallentare se il flash scatta.

Prima dell'uso
Guida di base
Guida avanzata
<b>1</b> Nozioni fondamentali della fotocamera
<b>2</b> Modalità Automatica
<b>3</b> Altre modalità di scatto
<b>4</b> Modalità P
<b>5</b> Modalità riproduzione
<b>6</b> Funzioni Wi-Fi
<b>7</b> Menu di impostazione
<b>8</b> Accessori
<b>9</b> Appendice
Indice

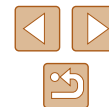

## Funzioni di personalizzazione delle immagini

### Modifica del formato

► Foto ► Filmati

Modificare il formato dell'immagine (rapporto larghezza-altezza) attenendosi alla seguente procedura.



- Premere il pulsante [FUNC], scegliere [4:3] dal menu, quindi selezionare l'opzione desiderata (142).
- Al termine dell'impostazione, il formato dello schermo verrà aggiornato.
- Per ripristinare l'impostazione originale, ripetere la procedura scegliendo, tuttavia, [4:3].

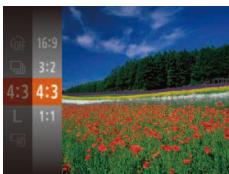

16:9	Stesso formato dei televisori HD widescreen.
3:2	Stesso formato di una pellicola da 35mm. Utilizzato per la stampa di immagini in formato 130 x 180 mm o formato cartolina.
4:3	Formato nativo dello schermo della fotocamera. Utilizzato per la visualizzazione su televisori a definizione standard o dispositivi di visualizzazione simili. Utilizzato anche per la stampa di immagini in formato 90 x 130 mm o nei formati della serie A.
1:1	Formato quadrato.

### Modifica della risoluzione dell'immagine (Dimensioni)

► Foto ► Filmati

Scegliere fra 4 livelli di risoluzione dell'immagine, come descritto di seguito. Per le linee guida sul numero di scatti che una memory card è in grado di contenere a ciascuna impostazione dei pixel di registrazione, vedere "Numero di scatti per memory card" (143).



- Premere il pulsante [FUNC], scegliere [L] dal menu, quindi selezionare l'opzione desiderata (124).
- Viene visualizzata l'opzione configurata.
- Per ripristinare l'impostazione originale, ripetere la procedura scegliendo, tuttavia, [L].

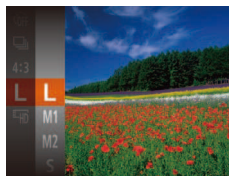

#### Linee guida per la scelta di una risoluzione in base al formato carta (per le immagini 4:3)

L	A2 (420 x 594 mm)
M1	A3 – A5 (297 x 420 mm – 148 x 210 mm)
M2	130 x 180 mm, 90 x 130 mm, Cartolina
S	Per e-mail e scopi simili

Prima dell'uso

Guida di base

Guida avanzata

- 1 Nozioni fondamentali della fotocamera
- 2 Modalità Automatica
- 3 Altre modalità di scatto
- 4 Modalità P
- 5 Modalità riproduzione
- 6 Funzioni Wi-Fi
- 7 Menu di impostazione
- 8 Accessori
- 9 Appendice

Indice



## Modifica della qualità dell'immagine del filmato

► Foto ► Filmati

Sono disponibili 2 impostazioni della qualità dell'immagine. Per linee guida sulla lunghezza massima dei filmati che una memory card è in grado di contenere a ciascun livello di qualità dell'immagine, vedere "Durata di registrazione per memory card" (📖 143).



- Premere il pulsante [FUNC. SET], scegliere [FHD] dal menu, quindi selezionare l'opzione desiderata (📖 24).
- Viene visualizzata l'opzione configurata.
- Per ripristinare l'impostazione originale, ripetere la procedura scegliendo, tuttavia, [VGA].



Qualità dell'immagine	Risoluzione	Frame Rate	Dettagli
FHD	1280 x 720	25 fps	Per la ripresa in HD
VGA	640 x 480	30 fps	Per la ripresa in definizione standard



- In modalità [FHD], sui bordi superiore e inferiore dello schermo vengono visualizzate barre nere. Le barre nere indicano aree dell'immagine non registrate.

## Funzioni di scatto utili

### Visualizzazione della griglia

► Foto ► Filmati

È possibile visualizzare sullo schermo una griglia per l'orientamento verticale e orizzontale come riferimento per lo scatto.

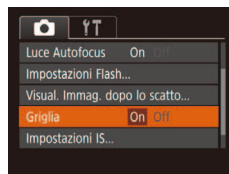

- Premere il pulsante [MENU], scegliere [Griglia] nella scheda [CAMERA], quindi scegliere [On] (📖 25).
- Al termine dell'impostazione, la griglia viene visualizzata sullo schermo.
- Per ripristinare l'impostazione originale, ripetere la procedura scegliendo, tuttavia, [Off].



- La griglia non viene registrata negli scatti.

Prima dell'uso

Guida di base

Guida avanzata

**1** Nozioni fondamentali della fotocamera

**2** Modalità Automatica

**3** Altre modalità di scatto

**4** Modalità P

**5** Modalità riproduzione

**6** Funzioni Wi-Fi

**7** Menu di impostazione

**8** Accessori

**9** Appendice

Indice



## Ingrandimento dell'area messa a fuoco

► Foto ► Filmati

È possibile verificare la messa a fuoco premendo il pulsante dell'otturatore fino a metà corsa per ingrandire la parte dell'immagine a fuoco nella cornice AF.

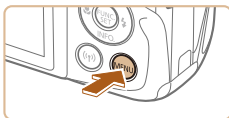

### 1 Configurare l'impostazione.

- Premere il pulsante [MENU], scegliere [AF-Point Zoom] nella scheda [📷], quindi scegliere [On] (📖25).



### 2 Verificare la messa a fuoco.

- Premere il pulsante dell'otturatore fino a metà corsa. Il viso rilevato come soggetto principale adesso è ingrandito.
- Per ripristinare l'impostazione originale, scegliere [Off] al passo 1.



- L'area di messa a fuoco non viene ingrandita nei seguenti casi
  - Se un viso non viene rilevato, se il soggetto è troppo vicino alla fotocamera e il viso risulta essere troppo grande per lo schermo o se la fotocamera rileva il movimento del soggetto
  - Quando si utilizza lo zoom digitale (📖33)
  - Quando si utilizza l'AF tracking (📖56)
  - Quando si utilizza una TV come display (📖116)

## Personalizzazione del funzionamento della fotocamera

Personalizzare le funzioni di scatto nella scheda [📷] della schermata dei menu come descritto di seguito. Per istruzioni sulle funzioni del menu, vedere "Utilizzo della schermata del menu" (📖25).

### Disattivazione di Luce Autofocus

► Foto ► Filmati

Generalmente la lampada si accende per facilitare la messa a fuoco quando si preme il pulsante dell'otturatore fino a metà corsa in condizioni di luce scarsa. Se si preferisce, è possibile disattivarla.

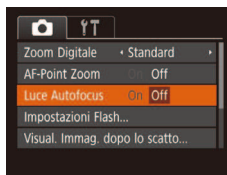

- Premere il pulsante [MENU], scegliere [Luce Autofocus] nella scheda [📷], quindi scegliere [Off] (📖25).
- Per ripristinare l'impostazione originale, ripetere la procedura scegliendo, tuttavia, [On].

Prima dell'uso

Guida di base

Guida avanzata

**1** Nozioni fondamentali della fotocamera

**2** Modalità Automatica

**3** Altre modalità di scatto

**4** Modalità P

**5** Modalità riproduzione

**6** Funzioni Wi-Fi

**7** Menu di impostazione

**8** Accessori

**9** Appendice

Indice



## Disattivazione della lampadina di riduzione occhi rossi

► Foto ► Filmati

La lampada si illumina per ridurre l'effetto occhi rossi causato dall'utilizzo del flash in condizioni di luce scarsa. Se si preferisce, è possibile disattivarla.

### 1 Accedere alla schermata [Impostazioni Flash].

- Premere il pulsante [MENU], scegliere [Impostazioni Flash] nella scheda [📷], quindi premere il pulsante [⊕] (📖25).

### 2 Configurare l'impostazione.

- Scegliere [Luce o. rossi], quindi scegliere [Off] (📖25).
- Per ripristinare l'impostazione originale, ripetere la procedura scegliendo, tuttavia, [On].

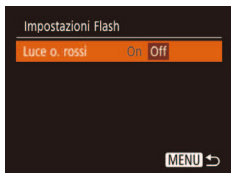

## Modifica dello stile di visualizzazione dell'immagine dopo gli scatti

► Foto ► Filmati

È possibile modificare la durata di visualizzazione delle immagini e quali informazioni vengono visualizzate subito dopo lo scatto.

### Modifica del periodo di visualizzazione dell'immagine dopo gli scatti

### 1 Accedere alla schermata [Visual. Immag. dopo lo scatto].

- Premere il pulsante [MENU], scegliere [Visual. Immag. dopo lo scatto] nella scheda [📷], quindi premere il pulsante [⊕] (📖25).

### 2 Configurare l'impostazione.

- Premere i pulsanti [▲][▼] per scegliere [Tempo visual.]. Premere i pulsanti [◀][▶] per scegliere l'opzione desiderata.
- Per ripristinare l'impostazione originale, ripetere la procedura scegliendo [Breve].



Breve	Consente di visualizzare le immagini solo finché non è possibile effettuare un nuovo scatto.
2 sec., 4 sec., 8 sec.	Consente di visualizzare per la durata specificata. Anche durante la visualizzazione della foto scattata è possibile effettuare un altro scatto premendo nuovamente il pulsante dell'otturatore fino a metà corsa.
Mantieni	Consente di visualizzare le immagini finché non viene premuto il pulsante dell'otturatore fino a metà corsa.
Off	Nessuna visualizzazione delle immagini dopo gli scatti.

Prima dell'uso

Guida di base

Guida avanzata

1 Nozioni fondamentali della fotocamera

2 Modalità Automatica

3 Altre modalità di scatto

4 Modalità P

5 Modalità riproduzione

6 Funzioni Wi-Fi

7 Menu di impostazione

8 Accessori

9 Appendice

Indice





## Modifica della schermata visualizzata dopo gli scatti

Modificare lo stile di visualizzazione delle immagini dopo gli scatti.

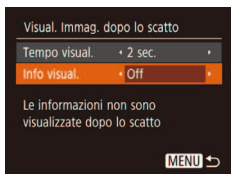

**1** Impostare [Tempo visual.] su [2 sec.], [4 sec.], [8 sec.] o [Mantieni] (📖40).

**2** Configurare l'impostazione.

- Premere i pulsanti [▲][▼] per scegliere [Info visual.]. Premere i pulsanti [◀][▶] per scegliere l'opzione desiderata.
- Per ripristinare l'impostazione originale, ripetere la procedura scegliendo, tuttavia, [Off].

Off	Consente di visualizzare solo l'immagine.
Dettaglio	Consente di visualizzare i dettagli dello scatto (📖133).



- Quando [Tempo visual.] (📖40) è impostato su [Off] o [Breve], [Info visual.] è impostato su [Off] e non può essere modificato.
- Premendo il pulsante [▼] mentre è visualizzata un'immagine dopo lo scatto, è possibile passare alla visualizzazione delle informazioni. Notare che le impostazioni di [Info visual.] non vengono modificate. È anche possibile eliminare le immagini premendo il pulsante [▲] oppure proteggere (📖67) o contrassegnare le immagini come preferite (📖72) premendo il pulsante [📷].

Prima dell'uso

Guida di base

Guida avanzata

**1** Nozioni fondamentali della fotocamera

**2** Modalità Automatica

**3** Altre modalità di scatto

**4** Modalità P

**5** Modalità riproduzione

**6** Funzioni Wi-Fi

**7** Menu di impostazione

**8** Accessori

**9** Appendice

Indice

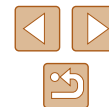

# 3

## Altre modalità di scatto

Grazie agli esclusivi effetti immagine e alle funzioni speciali è possibile scattare bellissime foto di qualità professionale in vari tipi di scene

## Personalizzazione di luminosità/ colore (Controllo Live View)

► Foto ► Filmati

È possibile personalizzare con facilità la luminosità o i colori delle immagini durante lo scatto attenendosi alla seguente procedura.



### 1 Attivare la modalità [LIVE].

- Premere ripetutamente il pulsante [AUTO] finché non viene visualizzato [LIVE].



### 2 Configurare l'impostazione.

- Premere il pulsante [▼] per accedere alla schermata delle impostazioni. Premere i pulsanti [▲][▼] per scegliere un'impostazione, quindi premere i pulsanti [◀][▶] per modificare il valore osservando lo schermo.
- Premere il pulsante [⊞].

### 3 Scattare.

Luminosità	Per ottenere immagini più luminose, spostare il livello verso destra. Per ottenere immagini più scure, spostarlo verso sinistra.
Colore	Per ottenere immagini con colori più intensi, spostare il livello verso destra. Per ottenere immagini con colori più attenuati, spostarlo verso sinistra.
Tono	Per ottenere immagini con tonalità più calde e rossastre, spostare il livello verso destra. Per ottenere immagini con tonalità più fredde e bluastre, spostarlo verso sinistra.

Prima dell'uso

Guida di base

Guida avanzata

**1** Nozioni fondamentali della fotocamera

**2** Modalità Automatica

**3** Altre modalità di scatto

**4** Modalità P

**5** Modalità riproduzione

**6** Funzioni Wi-Fi

**7** Menu di impostazione

**8** Accessori

**9** Appendice

Indice



## Scene specifiche

Scegliere una modalità corrispondente alla scena da riprendere. La fotocamera configurerà in modo automatico le impostazioni per effettuare scatti ottimali.



### 1 Scegliere una modalità di scatto.

- Premere ripetutamente il pulsante [AUTO] finché non viene visualizzato [LIVE].
- Premere il pulsante [LIVE], scegliere [LIVE] dal menu, quindi selezionare l'opzione desiderata (24).

### 2 Scattare.

#### Scatti di ritratti (Ritratto)

► Foto ► Filmati

- Riprendere immagini di persone con un effetto sfumato.



#### Scatti in condizione di luce scarsa (Luce scarsa)

► Foto ► Filmati

- Scattare riducendo al minimo l'effetto mosso della fotocamera e del soggetto anche in condizioni di scarsa illuminazione.



#### Scatti di fuochi d'artificio (Fuochi d'artificio)

► Foto ► Filmati

- Riprese di fuochi d'artificio con colori intensi.



- In modalità [Scatto], fissare la fotocamera a un treppiede oppure adottare altri metodi per tenerla ferma e impedire l'effetto fotocamera mosso. Inoltre, quando si scatta con un treppiede o si utilizza un altro metodo per fissare la fotocamera, impostare [Mod. IS] su [Off] (59).



- La risoluzione della modalità [Scatto] è [2560 x 1920 pixel] e non può essere modificata.
- In modalità [Scatto], anche se non viene visualizzata alcuna cornice quando si preme il pulsante dell'otturatore fino a metà corsa, viene comunque definita la messa a fuoco migliore.

Prima dell'uso

Guida di base

Guida avanzata

1 Nozioni fondamentali della fotocamera

2 Modalità Automatica

3 Altre modalità di scatto

4 Modalità P

5 Modalità riproduzione

6 Funzioni Wi-Fi

7 Menu di impostazione

8 Accessori

9 Appendice

Indice



## Applicazione di effetti speciali

Aggiungere vari effetti alle immagini durante lo scatto.

### 1 Scegliere una modalità di scatto.

- Attenersi alla procedura indicata al passo 1 di "Scene specifiche" (📖43) per scegliere una modalità di scatto.

### 2 Scattare.

#### 🎨 Scatti con colori vivaci (Extra vivace)

► Foto ► Filmati

- Riprese con colori intensi e vivaci.



#### 🖼️ Scatti posterizzati (Effetto poster)

► Foto ► Filmati

- Riprese con l'aspetto di un poster o di un'immagine invecchiata.



- Nelle modalità 🎨 e 🖼️ si consiglia di effettuare qualche scatto preliminare di prova per assicurarsi di ottenere i risultati desiderati.

## Scatti con effetto fish-eye (Effetto fish-eye)

► Foto ► Filmati

Scattare con l'effetto di distorsione di un obiettivo fish-eye.

### 1 Scegliere [👁️].

- Attenersi alla procedura indicata al passo 1 di "Scene specifiche" (📖43) e scegliere [👁️].

### 2 Scegliere il livello dell'effetto.

- Premere il pulsante [▼] e i pulsanti [◀][▶] per scegliere il livello dell'effetto, quindi premere il pulsante [👁️].
- Viene mostrata l'anteprima dello scatto con l'effetto applicato.



### 3 Scattare.



- Si consiglia di effettuare qualche scatto preliminare di prova per assicurarsi di ottenere i risultati desiderati.

Prima dell'uso

Guida di base

Guida avanzata

1 Nozioni fondamentali della fotocamera

2 Modalità Automatica

3 Altre modalità di scatto

4 Modalità P

5 Modalità riproduzione

6 Funzioni Wi-Fi

7 Menu di impostazione

8 Accessori

9 Appendice

Indice



## Scatti con l'aspetto di modelli in miniatura (Effetto miniatura)

► Foto ► Filmati

Crea l'effetto di un modello in miniatura, sfocando le aree dell'immagine che si trovano sopra e sotto l'area selezionata.

È anche possibile riprendere filmati che hanno l'aspetto di scene di modelli in miniatura scegliendo la velocità di riproduzione prima della registrazione del filmato. Le persone e gli oggetti nella scena si muoveranno rapidamente durante la riproduzione. I suoni non vengono registrati.

### 1 Scegliere [F].

- Attenersi alla procedura indicata al passo 1 di "Scene specifiche" (43) e scegliere [F].
- Viene visualizzata una cornice bianca a indicare l'area dell'immagine che non verrà sfocata.



### 2 Scegliere l'area da mantenere a fuoco.

- Premere il pulsante [▼].
- Spostare la leva dello zoom per ridimensionare la cornice e premere i pulsanti [▲][▼] per spostarla.



### 3 Per i filmati, scegliere la velocità di riproduzione.

- Premere il pulsante [MENU], quindi i pulsanti [◀][▶] per scegliere la velocità.

### 4 Tornare alla schermata di scatto e scattare.

- Premere il pulsante [MENU] per tornare alla schermata di scatto e scattare.

## Velocità di riproduzione e durata di riproduzione stimata (per filmati di un minuto)

Velocità	Durata riproduzione
5x	Circa 12 sec.
10x	Circa 6 sec.
20x	Circa 3 sec.

I filmati vengono riprodotti a 30 fps.



- Lo zoom non è disponibile nella ripresa di filmati. Assicurarsi di impostare lo zoom prima della ripresa.
- Si consiglia di effettuare qualche scatto preliminare di prova per assicurarsi di ottenere i risultati desiderati.



- Per modificare l'orientamento della cornice da orizzontale a verticale, premere i pulsanti [◀][▶] al passo 2. Per tornare all'orientamento orizzontale della cornice, premere i pulsanti [▲][▼].
- Per spostare la cornice quando è in orientamento orizzontale, premere i pulsanti [▲][▼] e per spostarla quando è in orientamento verticale, premere i pulsanti [◀][▶].
- Se la fotocamera viene tenuta in verticale, si cambierà l'orientamento della cornice.
- La qualità dell'immagine del filmato è [4:3] con un formato immagine di [E-VGA] e [16:9] con un aspetto immagine di [E-HD] (37). Non è possibile modificare tali impostazioni della qualità.

Prima dell'uso

Guida di base

Guida avanzata

1 Nozioni fondamentali della fotocamera

2 Modalità Automatica

3 Altre modalità di scatto

4 Modalità P

5 Modalità riproduzione

6 Funzioni Wi-Fi

7 Menu di impostazione

8 Accessori

9 Appendice

Indice



## Scatto con l'effetto di una fotocamera giocattolo (Effetto fotocamera giocattolo)

► Foto ► Filmati

Questo effetto consente alle immagini di sembrare scattate con una fotocamera giocattolo grazie alla vignettatura (angoli dell'immagine più scuri e sfocati) e modificando il colore generale.

### 1 Scegliere [📷].

- Attenersi alla procedura indicata al passo 1 di "Scene specifiche" (📖43) e scegliere [📷].

### 2 Scegliere un tono colore.

- Premere il pulsante [▼] e i pulsanti [◀][▶] per scegliere un tono colore, quindi premere il pulsante [📷].
- Viene mostrata l'anteprima dello scatto con l'effetto applicato.



### 3 Scattare.

Standard	Scatti che sembrano immagini riprese con una fotocamera giocattolo.
Caldo	La tonalità delle immagini risulta più calda rispetto a [Standard].
Freddo	La tonalità delle immagini risulta più fredda rispetto a [Standard].



- Si consiglia di effettuare qualche scatto preliminare di prova per assicurarsi di ottenere i risultati desiderati.

## Scatti in monocromatico

► Foto ► Filmati

Scattare immagini in bianco e nero, seppia oppure blu e bianco.

### 1 Scegliere [📷].

- Attenersi alla procedura indicata al passo 1 di "Scene specifiche" (📖43) e scegliere [📷].

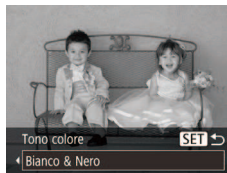

### 2 Scegliere un tono colore.

- Premere il pulsante [▼] e i pulsanti [◀][▶] per scegliere un tono colore, quindi premere il pulsante [📷].
- Viene mostrata l'anteprima dello scatto con l'effetto applicato.

### 3 Scattare.

Bianco & Nero	Scatti in bianco e nero.
Seppia	Scatti con tonalità seppia.
Blu	Scatti in blu e bianco.

Prima dell'uso

Guida di base

Guida avanzata

**1** Nozioni fondamentali della fotocamera

**2** Modalità Automatica

**3** Altre modalità di scatto

**4** Modalità P

**5** Modalità riproduzione

**6** Funzioni Wi-Fi

**7** Menu di impostazione

**8** Accessori

**9** Appendice

Indice



## Modalità speciali per altri scopi

### Utilizzo della funzione Autoscatto viso

► Foto ► Filmati

La fotocamera scatterà circa due secondi dopo aver rilevato che il viso di un'altra persona (ad esempio, il fotografo) (📖56) è entrato nell'area di scatto. Questa funzione risulta utile per includere il fotografo nelle foto di gruppo o in riprese simili.



#### 1 Scegliere [👁️].

- Attenersi alla procedura indicata al passo 1 di "Scene specifiche" (📖43) e scegliere [👁️].

#### 2 Comporre lo scatto e premere il pulsante dell'otturatore fino a metà corsa.

- Accertarsi che sul viso messo a fuoco venga visualizzata una cornice verde e sui visi delle altre persone vengano visualizzate cornici bianche.

#### 3 Premere completamente il pulsante dell'otturatore.

- Nella fotocamera viene attivata la funzione di attesa prima dello scatto e sullo schermo viene visualizzato il messaggio [Guarda dritto in camera all'inizio del count down].
- La spia lampeggia e viene riprodotto il suono dell'autoscatto.



#### 4 Unirsi ai soggetti nell'area di ripresa e guardare la fotocamera.

- Quando la fotocamera rileva un nuovo viso, il lampeggiamento della spia e il segnale acustico dell'autoscatto aumentano di frequenza. (Quando il flash si attiva, la spia resterà accesa). La fotocamera scatterà dopo circa due secondi.
- Per annullare la ripresa dopo avere attivato l'autoscatto, premere il pulsante [MENU].



- Anche se il proprio viso non viene rilevato dopo essersi uniti ai soggetti nell'area di ripresa, la fotocamera scatterà circa 15 secondi più tardi.
- Per modificare il numero di scatti, dopo avere scelto [👁️] al passo 1, premere il pulsante [▼], scegliere il numero di scatti premendo i pulsanti [◀][▶], quindi premere il pulsante [MENU].

### Scatto con esposizioni lunghe (Tempi lunghi)

► Foto ► Filmati

Specificare una velocità otturatore pari a 1 – 15 secondi per scattare con esposizioni lunghe. In questo caso, fissare la fotocamera a un treppiede oppure adottare altri metodi per tenerla ferma e impedire l'effetto fotocamera mossa.

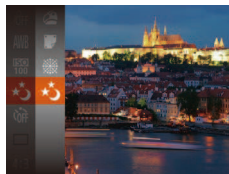

#### 1 Scegliere [🌟].

- Attenersi alla procedura indicata al passo 1 di "Scene specifiche" (📖43) e scegliere [🌟].

Prima dell'uso

Guida di base

Guida avanzata

1 Nozioni fondamentali della fotocamera

2 Modalità Automatica

3 Altre modalità di scatto

4 Modalità P

5 Modalità riproduzione

6 Funzioni Wi-Fi

7 Menu di impostazione

8 Accessori

9 Appendice

Indice



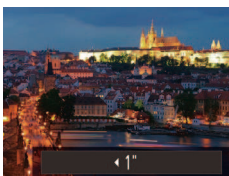

## 2 Scegliere la velocità otturatore.

- Premere il pulsante [▲], premere i pulsanti [◀][▶] per scegliere la velocità otturatore, quindi premere il pulsante [⊙].

## 3 Verificare l'esposizione.

- Premere il pulsante dell'otturatore fino a metà corsa per visualizzare l'esposizione della velocità otturatore selezionata.

## 4 Scattare.



- Quando il pulsante dell'otturatore viene premuto fino a metà corsa, la luminosità dell'immagine visualizzata nel passo 3 potrebbe essere diversa da quella degli scatti.
- Con velocità otturatore di 1,3 secondi o meno, sarà necessario attendere alcuni secondi prima di effettuare un nuovo scatto, poiché la fotocamera elabora le immagini per ridurre i disturbi.
- Quando si scatta con un treppiede o si utilizza un altro metodo per mantenere ferma la fotocamera, impostare [Mod. IS] su [Off] (p. 59).



- Se il flash scatta, lo scatto potrebbe essere sovraesposto. In questo caso, impostare il flash su [☺] e scattare nuovamente (p. 58).

Prima dell'uso

Guida di base

Guida avanzata

**1** Nozioni fondamentali della fotocamera

**2** Modalità Automatica

**3** Altre modalità di scatto

**4** Modalità P

**5** Modalità riproduzione

**6** Funzioni Wi-Fi

**7** Menu di impostazione

**8** Accessori

**9** Appendice

Indice





# 4

## Modalità P

Scatti più mirati, con lo stile di ripresa preferito

- Le istruzioni di questo capitolo si riferiscono alla fotocamera impostata sulla modalità **[P]**.
- **[P]**: Programma AE, AE: esposizione automatica.
- Prima di utilizzare una funzione presentata in questo capitolo in modalità diverse da quella **[P]**, assicurarsi che la funzione sia disponibile in tali modalità (📖134).

## Scatto in modalità Programma AE (Modalità [P])

► Foto ► Filmati

È possibile personalizzare varie impostazioni delle funzioni per raggiungere lo stile di ripresa preferito.



### 1 Attivare la modalità [P].

- Attenersi alla procedura indicata al passo 1 di "Scene specifiche" (📖43) e scegliere **[P]**.

### 2 Personalizzare le impostazioni in base alle proprie esigenze (📖50 – 📖59), quindi scattare.



- La velocità otturatore e il diaframma vengono visualizzati in arancione se non è possibile ottenere un'esposizione adeguata quando si preme il pulsante dell'otturatore fino a metà corsa. In questo caso, provare a modificare la sensibilità ISO (📖51) o ad attivare il flash (se i soggetti sono scuri, 📖58), per ottenere un'adeguata esposizione.
- È possibile registrare i filmati anche in modalità **[P]** premendo il pulsante del filmato. Tuttavia, alcune impostazioni di FUNC. (📖24) e MENU (📖25) potrebbero venire modificate automaticamente per la registrazione di filmati.

Prima dell'uso

Guida di base

Guida avanzata

**1** Nozioni fondamentali della fotocamera

**2** Modalità Automatica

**3** Altre modalità di scatto

**4** Modalità P

**5** Modalità riproduzione

**6** Funzioni Wi-Fi

**7** Menu di impostazione

**8** Accessori

**9** Appendice

Indice



## Luminosità dell'immagine (Esposizione)

### Regolazione della luminosità dell'immagine (Compensazione dell'esposizione)

► Foto ► Filmati

L'esposizione standard impostata dalla fotocamera può essere regolata con incrementi di un 1/3 di stop nell'intervallo compreso fra -2 e +2.



- Premere il pulsante [▲]. Guardando lo schermo, premere i pulsanti [◀][▶] per regolare la luminosità.
- Durante la ripresa di filmati, scattare con la barra di compensazione dell'esposizione visualizzata.
- Durante lo scatto di foto, premere il pulsante [⊕] per visualizzare la quantità di compensazione dell'esposizione impostata, quindi scattare.



- È anche possibile scattare immagini fisse con la barra di compensazione dell'esposizione visualizzata.
- Durante la registrazione di un filmato, viene visualizzato [AE/L] e l'esposizione è bloccata.

## Modifica del metodo di lettura

► Foto ► Filmati

Modificare il metodo di lettura (misurazione della luminosità) in base alle condizioni di scatto come indicato di seguito.



- Premere il pulsante [⊕], scegliere [☉] dal menu, quindi selezionare l'opzione desiderata (📖24).
- Viene visualizzata l'opzione configurata.

Valutativa	Per condizioni di scatto normali, inclusi gli scatti in controluce. Regola automaticamente l'esposizione per corrispondere alle condizioni di scatto.
Media ponder. centro	Stabilisce la luminosità media della luce su tutta l'area dell'immagine, calcolata attribuendo la priorità alla luminosità dell'area centrale.
Spot	La misurazione viene limitata all'interno della cornice [ ] (Cornice Punto AE Spot), visualizzata al centro dello schermo.

Prima dell'uso

Guida di base

Guida avanzata

**1** Nozioni fondamentali della fotocamera

**2** Modalità Automatica

**3** Altre modalità di scatto

**4** Modalità P

**5** Modalità riproduzione

**6** Funzioni Wi-Fi

**7** Menu di impostazione

**8** Accessori

**9** Appendice

Indice



## Modifica della sensibilità ISO

► Foto ► Filmati

Quando la sensibilità ISO è impostata su [AUTO], significa che è impostata automaticamente in modo da adattarsi alla modalità di scatto e alla scena. Più alta è la sensibilità ISO, maggiore sarà la sensibilità alla luce. Più bassa è la sensibilità ISO, minore sarà la sensibilità alla luce.

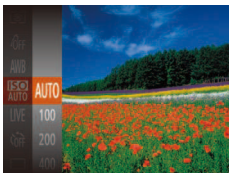

- Premere il pulsante [MENU], scegliere [ISO] dal menu, quindi selezionare l'opzione desiderata (libro 24).
- Viene visualizzata l'opzione configurata.



- Per visualizzare la sensibilità ISO determinata automaticamente, quando è stata impostata su [AUTO], premere il pulsante dell'otturatore fino a metà corsa.
- Benché la scelta di una sensibilità ISO più bassa possa ridurre la granulosità delle immagini, c'è un maggiore rischio di effetto mosso della fotocamera e del soggetto in alcune condizioni di scatto.
- Scegliendo una sensibilità ISO più elevata, si aumenta la velocità otturatore, che potrebbe ridurre l'effetto mosso della fotocamera e del soggetto e aumentare la portata del flash. Tuttavia, le immagini potrebbero risultare sgranate.

## Correzione della luminosità dell'immagine (i-Contrast)

► Foto ► Filmati

Prima dello scatto, è possibile rilevare le aree dell'immagine troppo luminose o scure (come visi o sfondi) e modificarle automaticamente per ottenere la luminosità ottimale. È anche possibile correggere automaticamente un contrasto insufficiente dell'intera immagine prima dello scatto, per fare risaltare meglio i soggetti.

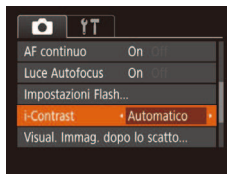

- Premere il pulsante [MENU], scegliere [i-Contrast] nella scheda [CAMERA], quindi scegliere [Automatico] (libro 25).
- Al termine dell'impostazione, viene visualizzato [Ci].



- In alcune condizioni di ripresa, la correzione potrebbe non essere adeguata oppure le immagini potrebbero apparire sgranate.



- È anche possibile correggere le immagini esistenti (libro 75).

Prima dell'uso

Guida di base

Guida avanzata

**1** Nozioni fondamentali della fotocamera

**2** Modalità Automatica

**3** Altre modalità di scatto

**4** Modalità P

**5** Modalità riproduzione

**6** Funzioni Wi-Fi

**7** Menu di impostazione

**8** Accessori

**9** Appendice

Indice



## Colori dell'immagine

### Modifica del bilanciamento del bianco

► Foto ► Filmati

Modificando il bilanciamento del bianco, è possibile rendere più naturali i colori delle immagini per la scena in fase di ripresa.

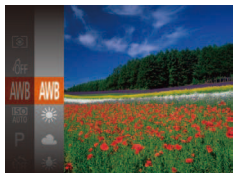

- Premere il pulsante [WB], scegliere [AWB] dal menu, quindi selezionare l'opzione desiderata (📖24).
- Viene visualizzata l'opzione configurata.

	Automatico	Imposta automaticamente il bilanciamento del bianco ottimale per le condizioni di scatto
	Luce diurna	Per scatti in ambienti esterni, con tempo buono
	Nuvoloso	Per scatti in condizioni di tempo nuvoloso o al crepuscolo
	Tungsteno	Per scatti con normale illuminazione a incandescenza
	Fluorescent	Per scatti in luoghi con lampade fluorescenti bianche
	Fluorescent H	Per scatti di giorno con lampade fluorescenti
	Personalizzato	Per l'impostazione manuale di un WB personalizzato (📖52)

### Personalizzazione del bilanciamento del bianco

► Foto ► Filmati

Per colori delle immagini che nello scatto mantengano un aspetto naturale sotto la luce, modificare il bilanciamento del bianco per adattarlo alla sorgente luminosa presente nel punto dello scatto. Impostare il bilanciamento del bianco sotto la stessa sorgente luminosa che illumina la ripresa.



- Seguire la procedura indicata in “Modifica del bilanciamento del bianco” (📖52) per scegliere [M].
- Puntare la fotocamera su un semplice soggetto bianco, in modo da riempire l'intero schermo. Premere il pulsante [MENU].
- Dopo la registrazione dei dati di bilanciamento del bianco, la tinta dello schermo cambia.



- I colori potrebbero risultare innaturali se vengono modificate le impostazioni della fotocamera dopo avere registrato i dati del bilanciamento del bianco.

### Modifica del tono colore delle immagini (My Colors)

► Foto ► Filmati

Modificare i toni colore delle immagini in base alle necessità, ad esempio convertendo le immagini in seppia o in bianco e nero.



- Premere il pulsante [WB], scegliere [OFF] dal menu, quindi selezionare l'opzione desiderata (📖24).
- Viene visualizzata l'opzione configurata.

Prima dell'uso

Guida di base

Guida avanzata

**1** Nozioni fondamentali della fotocamera

**2** Modalità Automatica

**3** Altre modalità di scatto

**4** Modalità P

**5** Modalità riproduzione

**6** Funzioni Wi-Fi

**7** Menu di impostazione

**8** Accessori

**9** Appendice

Indice



☞ My Colors Off	–
☞V Contrasto	Enfatizza il contrasto e la saturazione dei colori, rendendo le immagini più nitide.
☞N Neutro	Riduce il contrasto e la saturazione dei colori per immagini più sfumate.
☞Se Seppia	Consente di creare immagini con tonalità seppia.
☞W Bianco & Nero	Consente di creare immagini in bianco e nero.
☞P Diapositiva	Combina gli effetti Blu vivace, Verde vivace e Rosso vivace per produrre colori intensi ma naturali, simili alle immagini delle diapositive.
☞L Carnagione chiara	Consente di schiarire la carnagione.
☞D Carnagione scura	Consente di scurire la carnagione.
☞B Blu vivace	Enfatizza i blu delle immagini. Rende più vivaci il cielo, il mare e gli altri soggetti di colore blu.
☞G Verde vivace	Enfatizza i verdi delle immagini. Rende più vivaci le montagne, il fogliame e gli altri soggetti di colore verde.
☞R Rosso vivace	Enfatizza i rossi delle immagini. Rende più vivaci i soggetti di colore rosso.
☞C Colore personale	Regolare il contrasto, la nitidezza, la saturazione dei colori e altre caratteristiche in base alle proprie preferenze (☞53).



- Il bilanciamento del bianco (☞52) non può essere impostato nella modalità [☞Se] o [☞W].
- Nelle modalità [☞L] e [☞D], i colori diversi da quelli della carnagione delle persone potrebbero venire modificati. Con alcune tonalità di carnagione, tali impostazioni potrebbero non produrre i risultati previsti.

## Colore personale

► Foto ► Filmati

Scegliere per l'immagine il livello desiderato di contrasto, nitidezza, saturazione dei colori, rosso, verde, blu e tonalità della carnagione, nell'intervallo 1 – 5.



### 1 Accedere alla schermata delle impostazioni.

- Seguire la procedura indicata in “Modifica del tono colore delle immagini (My Colors)” (☞52) per scegliere [☞C], quindi premere il pulsante [MENU].

### 2 Configurare l'impostazione.

- Premere i pulsanti [▲][▼] per scegliere una voce, quindi specificarne il valore premendo i pulsanti [◀][▶].
- Per effetti più profondi/più intensi (o tonalità della carnagione più scure), modificare il valore verso destra, mentre per un effetto più debole/più chiaro (o tonalità della carnagione più chiare), modificare il valore verso sinistra.
- Premere il pulsante [MENU] per completare l'impostazione.

Prima dell'uso

Guida di base

Guida avanzata

**1** Nozioni fondamentali della fotocamera

**2** Modalità Automatica

**3** Altre modalità di scatto

**4** Modalità P

**5** Modalità riproduzione

**6** Funzioni Wi-Fi

**7** Menu di impostazione

**8** Accessori

**9** Appendice

Indice



## Distanza di scatto e messa a fuoco

### Scatti ravvicinati (Macro)

► Foto ► Filmati

Per mettere a fuoco solo i soggetti vicini, impostare la fotocamera su [M]. Per ulteriori informazioni sul campo di messa a fuoco, vedere "Distanza di scatto" (📖142).

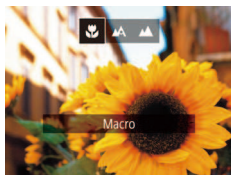

- Premere il pulsante [◀], quindi i pulsanti [◀][▶] per scegliere [M], infine premere il pulsante [OK].
- Al termine dell'impostazione, viene visualizzato [M].



- Se il flash scatta, potrebbe verificarsi l'effetto vignettatura.
- Prestare attenzione a non danneggiare l'obiettivo.
- Quando la posizione dello zoom rientra nell'area della barra gialla sotto quella dello zoom, [M] diventerà grigio e la fotocamera non effettuerà la messa a fuoco.



- Per impedire l'effetto fotocamera mossa, fissare la fotocamera a un treppiede e scattare con la fotocamera impostata su [C] (📖34).

### Scatto di soggetti distanti (Infinito)

► Foto ► Filmati

Per mettere a fuoco solo i soggetti distanti, impostare la fotocamera su [∞]. Per ulteriori informazioni sul campo di messa a fuoco, vedere "Distanza di scatto" (📖142).



- Premere il pulsante [◀], quindi i pulsanti [◀][▶] per scegliere [∞], infine premere il pulsante [OK].
- Al termine dell'impostazione, viene visualizzato [∞].

### Teleconvertitore Digitale

► Foto ► Filmati

La lunghezza focale dell'obiettivo può essere aumentata di circa 1.6x o 2.0x. Ciò può limitare la possibilità dell'effetto fotocamera mossa poiché la velocità otturatore è maggiore rispetto all'utilizzo del solo zoom (compreso lo zoom digitale) con lo stesso fattore di zoom.



- Premere il pulsante [MENU], scegliere [Zoom Digitale] nella scheda [CAM], quindi scegliere l'opzione desiderata (📖25).
- La vista viene ingrandita e sullo schermo viene visualizzato il fattore di zoom.



- Il Teleconvertitore Digitale non può essere utilizzato con lo zoom digitale (📖33) o AF-Point Zoom (📖39).

Prima dell'uso

Guida di base

Guida avanzata

**1** Nozioni fondamentali della fotocamera

**2** Modalità Automatica

**3** Altre modalità di scatto

**4** Modalità P

**5** Modalità riproduzione

**6** Funzioni Wi-Fi

**7** Menu di impostazione

**8** Accessori

**9** Appendice

Indice





- La velocità otturatore potrebbe essere equivalente se si sposta la leva dello zoom completamente verso per l'impostazione massima del teleobiettivo e quando si ingrandisce il soggetto fino alle stesse dimensioni attenendosi alla procedura del passo 2 di "Ingrandimento ravvicinato sui soggetti (Zoom Digitale)" 33).

## Modifica della modalità Cornice AF

► Foto ► Filmati

Modificare la modalità Cornice AF (Autofocus) in base alle condizioni di scatto come segue.

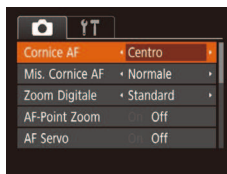

- Premere il pulsante **[MENU]**, scegliere **[Cornice AF]** nella scheda , quindi scegliere l'opzione desiderata 25).

### Centro

► Foto ► Filmati

Al centro viene visualizzata una cornice AF. Utile per una messa a fuoco affidabile.



- Se la fotocamera non riesce a mettere a fuoco quando si preme il pulsante dell'otturatore fino a metà corsa, viene visualizzata una cornice AF gialla con .



- Per ridurre le dimensioni della cornice AF, premere il pulsante **[MENU]** e impostare **[Mis. Cornice AF]** nella scheda su **[Small]** 25).
- Le dimensioni della cornice AF vengono impostate su **[Normale]** se si utilizza la funzione **Zoom Digitale** 33) o **Teleconvertitore Digitale** 54).
- Per comporre scatti in modo che i soggetti siano posizionati in un bordo o in un angolo, puntare prima la fotocamera per acquisire il soggetto in una cornice AF, quindi tenere premuto il pulsante dell'otturatore fino a metà corsa. Continuando a tenere premuto il pulsante dell'otturatore fino a metà corsa, ricomporre lo scatto in base alle proprie preferenze, quindi premere completamente il pulsante dell'otturatore (Blocco della messa a fuoco).
- La posizione della cornice AF viene ingrandita quando si preme il pulsante dell'otturatore fino a metà corsa e **[AF-Point Zoom]** 39) è impostato su **[On]**.

Prima dell'uso

Guida di base

Guida avanzata

**1** Nozioni fondamentali della fotocamera

**2** Modalità Automatica

**3** Altre modalità di scatto

**4** Modalità P

**5** Modalità riproduzione

**6** Funzioni Wi-Fi

**7** Menu di impostazione

**8** Accessori

**9** Appendice

Indice



## AiAF viso

► Foto ► Filmati

- Con questa funzione è possibile rilevare i visi delle persone, quindi impostare la messa a fuoco, l'esposizione (solo in modalità di lettura valutativa) e il bilanciamento del bianco (solo RAW).
- Dopo che si è puntata la fotocamera direttamente sui soggetti, sul viso del soggetto ritenuto principale dalla fotocamera viene visualizzata una cornice bianca e sugli altri visi rilevati vengono visualizzate fino a due cornici grigie.
- Quando la fotocamera rileva un movimento, le cornici seguiranno i soggetti nell'ambito di una determinata distanza.
- Dopo avere premuto il pulsante dell'otturatore fino a metà corsa, sui visi dei soggetti messi a fuoco vengono visualizzate fino a nove cornici verdi.



- Se non viene rilevato alcun viso o vengono visualizzate solo cornici grigie (senza una cornice bianca), quando il pulsante dell'otturatore viene premuto fino a metà corsa vengono visualizzate fino a nove cornici verdi nelle aree messe a fuoco.
- Se non viene rilevato alcun viso quando AF Servo (57) è impostato su [On], la cornice AF viene visualizzata al centro dello schermo se si preme il pulsante dell'otturatore fino a metà corsa.
- Esempi di visi che non possono essere rilevati:
  - Soggetti troppo distanti o estremamente vicini.
  - Soggetti scuri o chiari.
  - Visi di profilo, inclinati o parzialmente nascosti.
- La fotocamera potrebbe erroneamente identificare soggetti non umani come visi.
- Se la fotocamera non riesce a mettere a fuoco quando si preme il pulsante dell'otturatore fino a metà corsa, non viene visualizzata alcuna cornice AF.

## Scelta dei soggetti da mettere a fuoco (AF tracking)

► Foto ► Filmati

Scattare dopo avere scelto un soggetto da mettere a fuoco attenendosi alla seguente procedura.

### 1 Scegliere [AF tracking].

- Attenersi ai passi in “Modifica della modalità Cornice AF” (55) per scegliere [AF tracking].
- [AF tracking] viene visualizzato al centro dello schermo.

### 2 Scegliere un soggetto da mettere a fuoco.

- Puntare la fotocamera in modo che [AF tracking] sia sul soggetto desiderato, quindi premere il pulsante [OK].



- Quando viene rilevato il soggetto, la fotocamera emette un segnale acustico e viene visualizzato [AF tracking]. Anche se il soggetto si muove, la fotocamera continuerà a seguirlo fino a una determinata distanza.

- Se non viene rilevato alcun soggetto, viene visualizzato [AF tracking].
- Per annullare la funzione AF tracking, premere nuovamente il pulsante [OK].

### 3 Scattare.

- Premere il pulsante dell'otturatore fino a metà corsa. [AF tracking] si trasforma in un [AF tracking] blu che segue il soggetto mentre la fotocamera continua a regolare la messa a fuoco e l'esposizione (AF Servo) (57).

Prima dell'uso

Guida di base

Guida avanzata

1 Nozioni fondamentali della fotocamera

2 Modalità Automatica

3 Altre modalità di scatto

4 Modalità P

5 Modalità riproduzione

6 Funzioni Wi-Fi

7 Menu di impostazione

8 Accessori

9 Appendice

Indice





- Premere completamente il pulsante dell'otturatore per scattare.
- Anche dopo lo scatto, verrà visualizzato [ ] e la fotocamera continuerà a seguire il soggetto.



- [AF Servo] (📖57) è impostato su [On] e non può essere modificato.
- Potrebbe non essere possibile utilizzare la funzione AF tracking se i soggetti sono troppo piccoli o si muovono troppo rapidamente oppure se il colore o la luminosità del soggetto risulta troppo simile a quella dello sfondo.
- L'opzione [AF-Point Zoom] della scheda [📷] (📖25) non è disponibile.
- [👉] e [👈] non sono disponibili.



- La fotocamera è in grado di rilevare i soggetti anche se si preme il pulsante dell'otturatore fino a metà corsa senza premere il pulsante [👈]. Dopo lo scatto, [ ] viene visualizzato al centro dello schermo.

## Scatto con AF Servo

► Foto ► Filmati

Questa modalità consente di riprendere i soggetti in movimento, poiché la fotocamera continua a metterli a fuoco e modifica l'esposizione finché il pulsante dell'otturatore viene tenuto premuto fino a metà corsa.



### 1 Configurare l'impostazione.

- Premere il pulsante [MENU], scegliere [AF Servo] nella scheda [📷], quindi scegliere [On] (📖25).

### 2 Mettere a fuoco.

- La messa a fuoco e l'esposizione vengono mantenute dove viene visualizzata la cornice AF blu mentre si preme il pulsante dell'otturatore fino a metà corsa.



- In alcune condizioni di scatto, la messa a fuoco potrebbe risultare impossibile.
- In condizioni di scarsa illuminazione, potrebbe non essere possibile attivare la funzione AF Servo (le cornici AF potrebbero non diventare blu) quando si preme il pulsante dell'otturatore fino a metà corsa. In questo caso, la messa a fuoco e l'esposizione vengono impostate in base alla modalità Cornice AF specificata.
- Se non è possibile ottenere un'esposizione adeguata, la velocità otturatore e il diaframma vengono visualizzati in arancione. Rilasciare il pulsante dell'otturatore, quindi premerlo nuovamente fino a metà corsa.
- L'opzione [AF-Point Zoom] della scheda [📷] (📖25) non è disponibile.
- Non disponibile se si utilizza l'autoscatto (📖34).

## Modifica dell'impostazione di messa a fuoco

► Foto ► Filmati

È possibile modificare il funzionamento predefinito della fotocamera di messa a fuoco costante dei soggetti verso cui è rivolta, anche senza premere il pulsante dell'otturatore. È possibile limitare la messa a fuoco della fotocamera al momento in cui si preme il pulsante dell'otturatore fino a metà corsa.

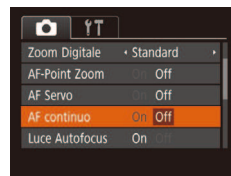

- Premere il pulsante [MENU], scegliere [AF continuo] nella scheda [📷], quindi scegliere [Off] (📖25).

On	Questa funzione consente di scattare cogliendo sempre l'attimo migliore poiché la fotocamera esegue continuamente la messa a fuoco dei soggetti finché il pulsante dell'otturatore non viene premuto fino a metà corsa.
Off	Questa funzione consente di risparmiare la carica della batteria poiché la fotocamera non esegue la messa a fuoco continua.

Prima dell'uso

Guida di base

Guida avanzata

1 Nozioni fondamentali della fotocamera

2 Modalità Automatica

3 Altre modalità di scatto

4 Modalità P

5 Modalità riproduzione

6 Funzioni Wi-Fi

7 Menu di impostazione

8 Accessori

9 Appendice

Indice

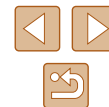

# Flash

## Modifica della modalità Flash

► Foto ► Filmati

È possibile modificare la modalità Flash per adattarla alla scena da riprendere. Per ulteriori informazioni sulla portata del flash, vedere “Fotocamera” (📖 141).



### 1 Sollevare il flash.

### 2 Configurare l'impostazione.

- Premere il pulsante [▶], premere i pulsanti [◀][▶] per scegliere una modalità Flash, quindi premere il pulsante [OK].
- Viene visualizzata l'opzione configurata.



- Non è possibile accedere alla schermata delle impostazioni premendo il pulsante [▶] se il flash è abbassato. Sollevare preventivamente il flash.

### Automatico

Il flash si attiva automaticamente in condizioni di luce scarsa.

### On

Il flash si attiva a ogni scatto.

### Sincro lenta

Il flash si attiva per illuminare il soggetto principale (ad esempio, le persone) mentre la fotocamera scatta con una velocità otturatore inferiore per illuminare gli sfondi al di fuori della portata del flash.



- In modalità [📷], fissare la fotocamera a un treppiede oppure adottare altri metodi per tenerla ferma e impedire l'effetto fotocamera mossa. Inoltre, quando si scatta con un treppiede o si utilizza un altro metodo per fissare la fotocamera, impostare [Mod. IS] su [Off] (📖 59).
- Nella modalità [📷], anche dopo che il flash è scattato, assicurarsi che il soggetto principale non si muova fino al termine del suono dello scatto.

### Off

Per scatti senza il flash.



- Potrebbe essere visualizzata un'icona [📷] lampeggiante quando si preme il pulsante dell'otturatore fino a metà corsa in condizioni di scarsa luminosità e movimento della fotocamera. In questo caso, fissare la fotocamera a un treppiede oppure adottare altri metodi per tenerla ferma.

Prima dell'uso

Guida di base

Guida avanzata

1 Nozioni fondamentali della fotocamera

2 Modalità Automatica

3 Altre modalità di scatto

4 Modalità P

5 Modalità riproduzione

6 Funzioni Wi-Fi

7 Menu di impostazione

8 Accessori

9 Appendice

Indice



## Altre impostazioni

### Modifica del rapporto di compressione (Qualità immagine)

► Foto ► Filmati

Scegliere tra i due rapporti di compressione riportati di seguito. Scegliere tra [S] (Super Fine) e [F] (Fine). Per linee guida sul numero di scatti che una memory card è in grado di contenere a ciascun rapporto di compressione, vedere "Numero di scatti per memory card" (143).



- Premere il pulsante [M], scegliere [F] dal menu, quindi selezionare l'opzione desiderata (24).

## Modifica delle impostazioni della modalità IS

► Foto ► Filmati



### 1 Accedere alla schermata delle impostazioni.

- Premere il pulsante [MENU], scegliere [Impostazioni IS] nella scheda [CAMERA], quindi premere il pulsante [M] (25).

### 2 Configurare l'impostazione.

- Scegliere [Mod. IS], quindi scegliere l'opzione desiderata (25).

Continuo	La stabilizzazione ottimale dell'immagine viene applicata automaticamente in base alle condizioni di scatto (Intelligent IS) (32).
Scatto Sing.*	La stabilizzazione delle immagini è attiva solo al momento dello scatto.
Off	Disattiva la stabilizzazione delle immagini.

\* L'impostazione viene cambiata in [Continuo] per la registrazione di filmati.



- Se la stabilizzazione delle immagini non è sufficiente a impedire l'effetto fotocamera mosso, fissare la fotocamera a un treppiede oppure adottare altri metodi per tenerla ferma. In questo caso, impostare [Mod. IS] su [Off].

Prima dell'uso

Guida di base

Guida avanzata

1 Nozioni fondamentali della fotocamera

2 Modalità Automatica

3 Altre modalità di scatto

4 Modalità P

5 Modalità riproduzione

6 Funzioni Wi-Fi

7 Menu di impostazione

8 Accessori

9 Appendice

Indice



## Ripresa di filmati con soggetti nella stessa dimensione mostrata prima dello scatto

► Foto ► **Filmati**

Di solito, una volta iniziata la registrazione del filmato, l'area di visualizzazione immagine cambia e i soggetti vengono ingranditi per consentire la correzione dell'effetto di fotocamera mosca. Per riprendere soggetti nella stessa dimensione mostrata prima dello scatto, è possibile scegliere di non ridurre l'effetto di fotocamera mosca.



- Attenersi alla procedura indicata in "Modifica delle impostazioni della modalità IS" (📖59) per accedere alla schermata [Impostazioni IS].
- Scegliere [Dynamic IS], quindi scegliere [2] (📖25).



- Quando si imposta la qualità del filmato su [VGA] (📖38), rimane bloccata su [1].
- È possibile impostare [Mod. IS] su [Off] in modo che i soggetti vengano registrati nella stessa dimensione mostrata prima dello scatto.

Prima dell'uso

Guida di base

Guida avanzata

**1** Nozioni fondamentali della fotocamera

**2** Modalità Automatica

**3** Altre modalità di scatto

**4** Modalità P

**5** Modalità riproduzione

**6** Funzioni Wi-Fi

**7** Menu di impostazione

**8** Accessori

**9** Appendice

Indice

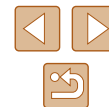

# 5

## Modalità riproduzione

Rivedere gli scatti, scorrerli o modificarli a proprio piacere è un divertimento assicurato

- Per preparare la fotocamera per queste operazioni, premere il pulsante [▶] per attivare la modalità di riproduzione.



- Potrebbe non essere possibile riprodurre o modificare le immagini ridenominate o già modificate su un computer oppure quelle di altre fotocamere.

## Visualizzazione

▶ Foto ▶ Filmati

Dopo la ripresa di immagini o filmati, è possibile visualizzarli sullo schermo attenendosi alla seguente procedura.



### 1 Attivare la modalità riproduzione.

- Premere il pulsante [▶].
- Viene visualizzato l'ultimo scatto.



### 2 Scegliere un'immagine.

- Per visualizzare l'immagine precedente, premere il pulsante [◀]. Per visualizzare l'immagine successiva, premere il pulsante [▶].

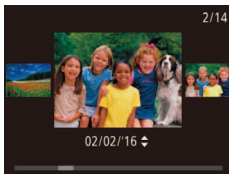

- Per accedere a questa schermata (modalità Scorrimento), tenere premuti i pulsanti [◀][▶] per almeno un secondo. In questa modalità, premere i pulsanti [◀][▶] per scorrere le immagini.
- Premere il pulsante [⊞] per tornare alla visualizzazione di singole immagini.
- Per scorrere le immagini raggruppate in base alla data di scatto, premere i pulsanti [▲][▼] in modalità Scorrimento.

Prima dell'uso

Guida di base

Guida avanzata

**1** Nozioni fondamentali della fotocamera

**2** Modalità Automatica

**3** Altre modalità di scatto

**4** Modalità P

**5** Modalità riproduzione

**6** Funzioni Wi-Fi

**7** Menu di impostazione

**8** Accessori

**9** Appendice

Indice





- I filmati sono identificati dall'icona [SET ▶]. Per riprodurre i filmati, andare al passo 3.

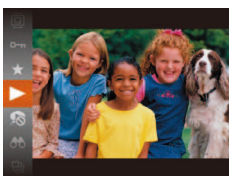

### 3 Riprodurre i filmati.

- Per iniziare la riproduzione, premere il pulsante [⏮], premere i pulsanti [▲][▼] per scegliere [▶], quindi premere nuovamente il pulsante [⏮].

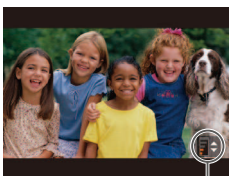

### 4 Regolare il volume.

- Premere i pulsanti [▲][▼] per regolare il volume.
- Per regolare il volume quando l'indicatore del volume (1) non è più visualizzato, premere i pulsanti [▲][▼].

(1)

### 5 Sospendere la riproduzione.

- Per sospendere o riprendere la riproduzione, premere il pulsante [⏸].
- Al termine del filmato, viene visualizzato [SET ▶].



- Per passare dalla modalità riproduzione alla modalità di scatto, premere il pulsante dell'otturatore fino a metà corsa.
- Per disattivare Scorrimento, scegliere MENU (📖25) > scheda [▶] > [Scorrimento] > [Off].
- Per far sì che venga visualizzato lo scatto più recente quando si accede alla Modalità riproduzione, scegliere MENU (📖25) > scheda [▶] > [Riprendi] > [Ult.scatto].
- Per modificare la transizione mostrata fra le immagini, selezionare MENU (📖25) e scegliere l'effetto desiderato nella scheda [▶] > [Transizione].

Prima dell'uso

Guida di base

Guida avanzata

**1** Nozioni fondamentali della fotocamera

**2** Modalità Automatica

**3** Altre modalità di scatto

**4** Modalità P

**5** Modalità riproduzione

**6** Funzioni Wi-Fi

**7** Menu di impostazione

**8** Accessori

**9** Appendice

Indice



## Alternanza delle modalità di visualizzazione

► Foto ► Filmati

Premere il pulsante [▼] per visualizzare altre informazioni sullo schermo o per nasconderele. Per ulteriori informazioni sulle informazioni visualizzate, vedere “Riproduzione (visualizzazione dettagliata delle informazioni)” (📖133).

	Visualizzazione senza informazioni
	Visualizzazione semplice delle informazioni
	Visualizzazione dettagliata delle informazioni

### Avvertenza di sovraesposizione (per eccessiva illuminazione dell'immagine)

► Foto ► Filmati

Le aree sbiadite dell'immagine lampeggiano sullo schermo nella visualizzazione dettagliata delle informazioni (📖63).

## Istogramma



► Foto ► Filmati

- Il grafico della visualizzazione dettagliata delle informazioni (📖63) è un istogramma in cui è mostrata la distribuzione della luminosità nell'immagine. L'asse orizzontale rappresenta il grado di luminosità, mentre quello verticale mostra quanta parte dell'immagine si trova in corrispondenza di ciascun livello di luminosità. Visualizzando l'istogramma è possibile controllare l'esposizione.

## Visualizzazione informazioni GPS

► Foto ► Filmati



- Utilizzando uno smartphone connesso alla fotocamera tramite Wi-Fi, è possibile applicare geotag alle immagini presenti nella fotocamera aggiungendo informazioni come latitudine, longitudine e altitudine (📖102). È possibile rivedere i dati nella visualizzazione informazioni GPS.
- Latitudine, longitudine, altitudine e UTC (data e ora di scatto) sono visualizzati dall'alto verso il basso.



- La visualizzazione informazioni GPS non è disponibile per le immagini che non dispongono di tali informazioni.
- [---] viene visualizzato al posto dei valori numerici per gli elementi non disponibili nello smartphone o non registrati correttamente.



- UTC: Tempo coordinato universale, all'incirca equivalente all'ora di Greenwich.

Prima dell'uso

Guida di base

Guida avanzata

**1** Nozioni fondamentali della fotocamera

**2** Modalità Automatica

**3** Altre modalità di scatto

**4** Modalità P

**5** Modalità riproduzione

**6** Funzioni Wi-Fi

**7** Menu di impostazione

**8** Accessori

**9** Appendice

Indice



## Scorrimento e applicazione di filtri alle immagini

### Navigazione delle immagini in un indice

► Foto ► Filmati

Visualizzando più immagini in un indice consente di trovare rapidamente quelle desiderate.

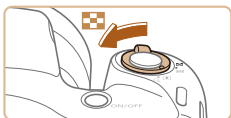

#### 1 Visualizzare le immagini in un indice.

- Spostare la leva dello zoom verso per visualizzare le immagini in un indice. Spostando nuovamente la leva si aumenta il numero di immagini visualizzate.
- Per visualizzare un numero inferiore di immagini, spostare la leva dello zoom verso . Il numero di immagini diminuisce ogni volta che viene spostata la leva.





#### 2 Scegliere un'immagine.

- Premere i pulsanti per scegliere un'immagine.
- Intorno all'immagine selezionata viene visualizzata una cornice arancione.
- Premere il pulsante per visualizzare l'immagine selezionata nella visualizzazione di singole immagini.







## Ricerca di immagini che corrispondono alle condizioni specificate

► Foto ► Filmati

Per trovare velocemente le immagini desiderate in una memory card, è possibile filtrarne la visualizzazione in base alle condizioni specificate. È anche possibile proteggere ( 67) o eliminare ( 70) tutte le immagini contemporaneamente.

Persone	Visualizza immagini in cui sono stati rilevati visi.
Data	Consente di visualizzare le immagini scattate in una data specifica.
Preferiti	Consente di visualizzare le immagini contrassegnate come preferite (  72).
Immagine/ filmato	Consente di visualizzare solo immagini fisse o filmate.

#### 1 Scegliere una condizione di ricerca.

- Premere il pulsante , selezionare  dal menu e scegliere una condizione ( 24).
- Dopo aver selezionato  o , scegliere la condizione premendo i pulsanti nella schermata visualizzata, quindi premere il pulsante .

#### 2 Visualizzare le immagini filtrate.

- Le immagini che corrispondono alle condizioni impostate sono visualizzate in cornici gialle. Per visualizzare solo queste immagini, premere i pulsanti .
- Per annullare la visualizzazione filtrata, scegliere  al passo 1.



- Se la fotocamera non rileva immagini che corrispondono ad alcune condizioni, tali condizioni non saranno disponibili.

Prima dell'uso

Guida di base

Guida avanzata

**1** Nozioni fondamentali della fotocamera

**2** Modalità Automatica

**3** Altre modalità di scatto

**4** Modalità P

**5** Modalità riproduzione

**6** Funzioni Wi-Fi

**7** Menu di impostazione

**8** Accessori

**9** Appendice

Indice







- Per nascondere o visualizzare altre informazioni, premere il pulsante [▼] al passo 2.
- Le opzioni per la visualizzazione delle immagini trovate (passo 2) includono "Navigazione delle immagini in un indice" (64), "Ingrandimento di immagini" (65) e "Visualizzazione di presentazioni" (66). È anche possibile applicare le operazioni delle immagini a tutte le immagini trovate, scegliendo [Proteggi tutte le immagini] in "Protezione delle immagini" (67) o [Sel. tutte le immag.] in "Eliminazione di più immagini contemporaneamente" (70), "Aggiunta di immagini all'elenco stampa (DPOF)" (123) o "Aggiunta di immagini a un fotolibro" (125).
- Se si modificano le immagini e si salvano come nuove immagini (73 – 77), viene visualizzato un messaggio e le immagini trovate non sono più visualizzate.

## Opzioni di visualizzazione delle immagini

### Ingrandimento di immagini

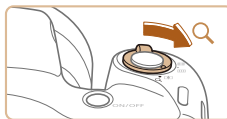

(1)

► Foto ► Filmati

#### 1 Ingrandire un'immagine.

- Spostare la leva dello zoom verso [Q] per ingrandire l'immagine e visualizzare [SET]. È possibile ingrandire le immagini fino a circa 10x continuando a tenere la leva dello zoom.
- La posizione approssimativa dell'area visualizzata (1) viene visualizzata come riferimento.
- Per rimpicciolire la visualizzazione, spostare la leva dello zoom verso [M]. Continuando a tenerlo premuto, è possibile ripristinare la visualizzazione di singole immagini.

#### 2 Spostare la posizione di visualizzazione e scorrere le immagini in base alle necessità.

- Per spostare la posizione di visualizzazione, premere i pulsanti [▲][▼][◀][▶].
- Mentre è visualizzato [SET], è possibile passare a [SET] premendo il pulsante [C]. Per passare ad altre immagini ingrandite, premere i pulsanti [◀][▶]. Premere nuovamente il pulsante [C] per ripristinare l'impostazione originale.



- È possibile ritornare alla visualizzazione di immagini singole da quella ingrandita premendo il pulsante [MENU].

Prima dell'uso

Guida di base

Guida avanzata

**1** Nozioni fondamentali della fotocamera

**2** Modalità Automatica

**3** Altre modalità di scatto

**4** Modalità P

**5** Modalità riproduzione

**6** Funzioni Wi-Fi

**7** Menu di impostazione

**8** Accessori

**9** Appendice

Indice



## Visualizzazione di presentazioni

► Foto ► Filmati

Riprodurre automaticamente le immagini da una memory card attenendosi alla seguente procedura. Ciascuna immagine viene visualizzata per circa tre secondi.



- Premere il pulsante [ⓘ], scegliere [◀] dal menu, quindi selezionare l'opzione desiderata (📖24).
- La presentazione viene avviata dopo che [Apertura immagine] viene visualizzata per alcuni secondi.
- Premere il pulsante [MENU] per interrompere la presentazione.



- Durante le presentazioni, le funzioni di risparmio batteria della fotocamera (📖23) vengono disattivate.



- Per sospendere o riprendere le presentazioni, premere il pulsante [ⓘ].
- Durante la presentazione è possibile passare ad altre immagini premendo i pulsanti [◀|▶]. Per avanzare o tornare indietro velocemente, tenere premuti i pulsanti [◀|▶].
- Nella visualizzazione filtrata (📖64), vengono riprodotte solo le immagini che corrispondono alle condizioni di ricerca.

## Modifica delle impostazioni delle presentazioni

È possibile impostare le presentazioni in modo che vengano ripetute nonché modificare le transizioni fra le immagini e la durata di visualizzazione di ciascuna immagine.

### 1 Accedere alla schermata delle impostazioni.

- Premere il pulsante [MENU], quindi scegliere [Presentazione] nella scheda [▶] (📖25).



- Non è possibile modificare [Intervallo Foto] se si sceglie [Bolla] in [Effetto].

## Riproduzione automatica di immagini correlate (Shuffle intelligente)

► Foto ► Filmati

In base all'immagine corrente, la fotocamera suggerisce quattro immagini da visualizzare. Dopo che si è scelto di visualizzare una di tali immagini, la fotocamera ne suggerirà altre quattro. In questo modo, è possibile effettuare una riproduzione casuale. Si consiglia di utilizzare questa funzione dopo avere effettuato molti scatti in scene diverse.

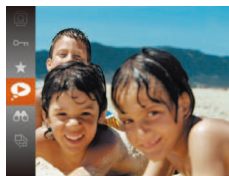

### 1 Scegliere Shuffle intelligente.

- Premere il pulsante [ⓘ], quindi scegliere [▶] dal menu (📖24).
- Vengono visualizzate quattro immagini candidate.

### 2 Configurare le impostazioni.

- Scegliere la voce di menu da configurare, quindi l'opzione desiderata (📖25).
- Per iniziare la presentazione con le impostazioni personalizzate, scegliere [Avvio] e premere il pulsante [ⓘ].
- Per tornare alla schermata del menu, premere il pulsante [MENU].

Prima dell'uso

Guida di base

Guida avanzata

1 Nozioni fondamentali della fotocamera

2 Modalità Automatica

3 Altre modalità di scatto

4 Modalità P

5 Modalità riproduzione

6 Funzioni Wi-Fi

7 Menu di impostazione

8 Accessori

9 Appendice

Indice





## 2 Scegliere un'immagine.

- Premere i pulsanti [▲][▼][◀][▶] per scegliere l'immagine da visualizzare come successiva.
- L'immagine scelta viene visualizzata al centro, circondata dalle successive quattro immagini candidate.
- Per una visualizzazione a tutto schermo dell'immagine centrale, premere il pulsante [⊞]. Per ripristinare la visualizzazione originale, premere nuovamente il pulsante [⊞].
- Premere il pulsante [MENU] per ripristinare la visualizzazione di singole immagini.



- Shuffle intelligente non è disponibile nei seguenti casi:
  - Se sono stati effettuati meno di 50 scatti con questa fotocamera
  - Se al momento è visualizzata un'immagine non supportata
  - Le immagini sono mostrate nella visualizzazione filtrata (64)

## Protezione delle immagini

► Foto ► Filmati

Proteggere le immagini importanti per impedire l'eliminazione accidentale (70).



- Premere il pulsante [⊞], quindi scegliere [ON] dal menu (24). Viene visualizzato [Protetto].
- Per annullare il contrassegno dell'immagine, ripetere la procedura e scegliere nuovamente [OFF], quindi premere il pulsante [⊞].



- Le immagini protette presenti su una memory card verranno eliminate se si formatta la scheda (109, 110).



- La fotocamera non è in grado di eliminare le immagini protette utilizzando la funzione di eliminazione. Per eliminare queste immagini, annullare prima la protezione.

Prima dell'uso

Guida di base

Guida avanzata

**1** Nozioni fondamentali della fotocamera

**2** Modalità Automatica

**3** Altre modalità di scatto

**4** Modalità P

**5** Modalità riproduzione

**6** Funzioni Wi-Fi

**7** Menu di impostazione

**8** Accessori

**9** Appendice

Indice



## Utilizzo del menu

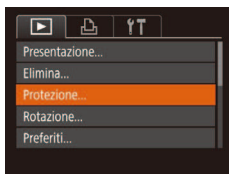

### 1 Accedere alla schermata delle impostazioni.

- Premere il pulsante [MENU], quindi scegliere [Protezione] nella scheda [▶] (📖25).

### 2 Scegliere un metodo di selezione.

- Scegliere una voce di menu e un'opzione (📖25).
- Per tornare alla schermata del menu, premere il pulsante [MENU].

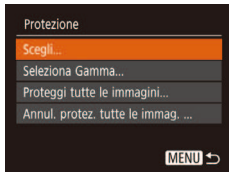

## Scelta delle immagini singole

### 1 Selezionare [Scegli].

- Attenersi al passo 2 in "Utilizzo del menu" (📖68), scegliere [Scegli] e premere il pulsante [OK].

### 2 Scegliere un'immagine.

- Premere i pulsanti [◀][▶] per scegliere un'immagine, quindi premere il pulsante [OK]. Viene visualizzato [OK].
- Per annullare il contrassegno dell'immagine, premere nuovamente il pulsante [OK]. [OK] non viene più visualizzato.
- Ripetere la procedura per specificare altre immagini.



### 3 Proteggere le immagini.

- Premere il pulsante [MENU]. Viene visualizzato un messaggio di conferma.
- Premere i pulsanti [◀][▶] per scegliere [OK], quindi premere il pulsante [OK].



- Le immagini non verranno protette se si passa alla modalità di scatto o si spegne la fotocamera prima di completare l'impostazione nel passo 3.

## Selezione di un intervallo

### 1 Scegliere [Seleziona Gamma].

- Attenersi alla procedura indicata al passo 2 in "Utilizzo del menu" (📖68), scegliere [Seleziona Gamma] e premere il pulsante [OK].

### 2 Scegliere un'immagine iniziale.

- Premere il pulsante [OK].

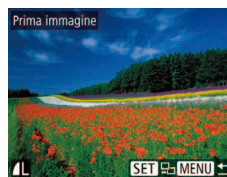

- Premere i pulsanti [◀][▶] per scegliere un'immagine, quindi premere il pulsante [OK].

## Prima dell'uso

## Guida di base

## Guida avanzata

### 1 Nozioni fondamentali della fotocamera

### 2 Modalità Automatica

### 3 Altre modalità di scatto

### 4 Modalità P

### 5 Modalità riproduzione

### 6 Funzioni Wi-Fi

### 7 Menu di impostazione

### 8 Accessori

### 9 Appendice

## Indice



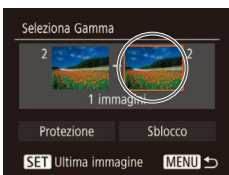

### 3 Scegliere un'immagine finale.

- Premere il pulsante [▶] per scegliere [Ultima immagine], quindi premere il pulsante [⊕].



- Premere i pulsanti [◀][▶] per scegliere un'immagine, quindi premere il pulsante [⊕].
- Le immagini precedenti alla prima immagine non possono essere selezionate come ultima immagine.

### 4 Proteggere le immagini.

- Premere il pulsante [▼] per scegliere [Protezione], quindi premere il pulsante [⊕].



- Per annullare la protezione di gruppi di immagini, scegliere [Sblocco] al passo 4.

## Protezione di tutte le immagini contemporaneamente

### 1 Scegliere [Proteggi tutte le immagini].

- Attenersi alla procedura indicata al passo 2 in "Utilizzo del menu" (68), scegliere [Proteggi tutte le immagini] e premere il pulsante [⊕].

### 2 Proteggere le immagini.

- Premere i pulsanti [◀][▶] per scegliere [OK], quindi premere il pulsante [⊕].

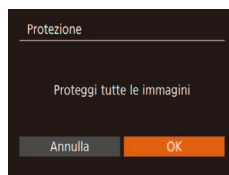

### Eliminazione di tutta la protezione contemporaneamente

È anche possibile eliminare la protezione da tutte le immagini contemporaneamente.

Per eliminare la protezione, scegliere [Annul. protez. tutte le immag.] al passo 1 di "Protezione di tutte le immagini contemporaneamente" e completare il passo 2.

Prima dell'uso

Guida di base

Guida avanzata

1 Nozioni fondamentali della fotocamera

2 Modalità Automatica

3 Altre modalità di scatto

4 Modalità P

5 Modalità riproduzione

6 Funzioni Wi-Fi

7 Menu di impostazione

8 Accessori

9 Appendice

Indice



## Eliminazione delle immagini

► Foto ► Filmati

È possibile scegliere ed eliminare singolarmente le immagini non più necessarie. Prestare attenzione durante l'eliminazione delle immagini, poiché non sarà possibile recuperarle. Tuttavia, non è possibile eliminare le immagini protette (📖67).

### 1 Scegliere l'immagine da eliminare.

- Premere i pulsanti [◀][▶] per scegliere un'immagine.



### 2 Eliminare l'immagine.

- Premere il pulsante [▲].
- Dopo che viene visualizzato [Elimina?], premere i pulsanti [◀][▶] per scegliere [Elimina], quindi premere il pulsante [⊕].
- L'immagine corrente viene eliminata.
- Per annullare l'eliminazione, premere i pulsanti [◀][▶] per scegliere [Annulla], quindi premere il pulsante [⊕].

## Eliminazione di più immagini contemporaneamente

È possibile scegliere più immagini da eliminare contemporaneamente. Prestare attenzione durante l'eliminazione delle immagini, poiché non sarà possibile recuperarle. Tuttavia, non è possibile eliminare le immagini protette (📖67).

### Scelta di un metodo di selezione

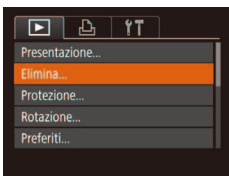

### 1 Accedere alla schermata delle impostazioni.

- Premere il pulsante [MENU], quindi scegliere [Elimina] nella scheda [▶] (📖25).



### Scelta delle immagini singole



## 2 Scegliere un metodo di selezione.

- Premere i pulsanti [▲][▼] per scegliere un metodo di selezione, quindi premere il pulsante [⊕].
- Per tornare alla schermata del menu, premere il pulsante [MENU].

### 1 Selezionare [Scegli].

- Attenersi alla procedura indicata al passo 2 in "Scelta di un metodo di selezione" (📖70), scegliere [Scegli] e premere il pulsante [⊕].

### 2 Scegliere un'immagine.

- Dopo aver scelto un'immagine seguendo quanto indicato al passo 2 in "Scelta delle immagini singole" (📖68), viene visualizzato [✓].
- Per annullare il contrassegno dell'immagine, premere nuovamente il pulsante [⊕]. [✓] non viene più visualizzato.
- Ripetere la procedura per specificare altre immagini.

### 3 Eliminare l'immagine.

- Premere il pulsante [MENU]. Viene visualizzato un messaggio di conferma.
- Premere i pulsanti [◀][▶] per scegliere [OK], quindi premere il pulsante [⊕].

Prima dell'uso

Guida di base

Guida avanzata

1 Nozioni fondamentali della fotocamera

2 Modalità Automatica

3 Altre modalità di scatto

4 Modalità P

5 Modalità riproduzione

6 Funzioni Wi-Fi

7 Menu di impostazione

8 Accessori

9 Appendice

Indice



## Selezione di un intervallo

### 1 Scegliere [Seleziona Gamma].

- Attenersi alla procedura indicata al passo 2 in "Scelta di un metodo di selezione" (📖70), scegliere [Seleziona Gamma] e premere il pulsante [OK].

### 2 Scegliere le immagini.

- Attenersi alla procedura indicata ai passi 2 – 3 in "Selezione di un intervallo" (📖68) per specificare le immagini.



### 3 Eliminare l'immagine.

- Premere il pulsante [▼] per scegliere [Elimina], quindi premere il pulsante [OK].

## Specifica di tutte le immagini contemporaneamente

### 1 Scegliere [Sel. tutte le immag.].

- Attenersi alla procedura nel passo 2 in "Scelta di un metodo di selezione" (📖70), scegliere [Sel. tutte le immag.] e premere il pulsante [OK].

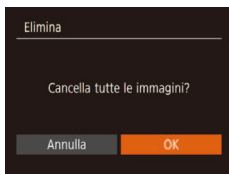

### 2 Eliminare l'immagine.

- Premere i pulsanti [◀][▶] per scegliere [OK], quindi premere il pulsante [OK].

## Rotazione delle immagini

► Foto ► Filmati

Modificare l'orientamento delle immagini e salvarle attenendosi alla seguente procedura.



### 1 Scegliere [Rotazione].

- Premere il pulsante [MENU], quindi scegliere [Rotazione] dal menu (📖24).



### 2 Ruotare l'immagine.

- Premere il pulsante [◀] o [▶], in base alla direzione desiderata. Ogni volta che si preme il pulsante, l'immagine viene ruotata di 90°. Premere il pulsante [OK] per completare l'impostazione.

## Utilizzo del menu



### 1 Scegliere [Rotazione].

- Premere il pulsante [MENU], quindi scegliere [Rotazione] nella scheda [▶] (📖25).

Prima dell'uso

Guida di base

Guida avanzata

1 Nozioni fondamentali della fotocamera

2 Modalità Automatica

3 Altre modalità di scatto

4 Modalità P

5 Modalità riproduzione

6 Funzioni Wi-Fi

7 Menu di impostazione

8 Accessori

9 Appendice

Indice

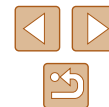



## 2 Ruotare l'immagine.

- Premere i pulsanti [◀][▶] per scegliere un'immagine.
- Ogni volta che si preme il pulsante [📷], l'immagine viene ruotata di 90°.
- Per tornare alla schermata del menu, premere il pulsante [MENU].



- Non è possibile effettuare una rotazione se [Orient. Immag.] è impostato su [Off] (📖72).

## Disattivazione della rotazione automatica

Attendersi alla seguente procedura per disattivare la rotazione automatica dell'immagine, che ruota le immagini in base all'orientamento corrente della fotocamera.

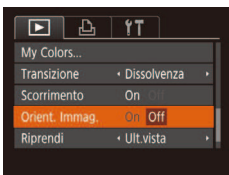

- Premere il pulsante [MENU], scegliere [Orient. Immag.] nella scheda [▶], quindi scegliere [Off] (📖25).



- Non è possibile ruotare le immagini (📖71) se [Orient. Immag.] è impostato su [Off]. Inoltre, le immagini già ruotate verranno visualizzate con l'orientamento originale.
- Nella modalità Shuffle intelligente (📖66), anche se [Orient. Immag.] è impostato su [Off], le immagini scattate in verticale verranno visualizzate verticalmente, mentre quelle ruotate verranno visualizzate con l'orientamento ruotato.

## Immagini contrassegnate come preferite

► Foto ► Filmati

È possibile organizzare le immagini contrassegnandole come preferite. Scegliendo una categoria nella riproduzione filtrata, è possibile limitare le seguenti operazioni a tali immagini.

- “Visualizzazione” (📖61), “Visualizzazione di presentazioni” (📖66), “Protezione delle immagini” (📖67), “Eliminazione delle immagini” (📖70), “Aggiunta di immagini all'elenco stampa (DPOF)” (📖123), “Aggiunta di immagini a un fotolibro” (📖125)



- Premere il pulsante [📷], quindi scegliere [★] dal menu (📖24).
- Viene visualizzato [Aggiunto a pref.].
- Per annullare il contrassegno dell'immagine, ripetere la procedura e scegliere nuovamente [★], quindi premere il pulsante [📷].

## Utilizzo del menu

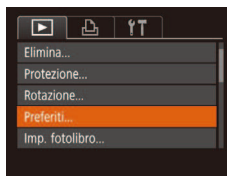

### 1 Scegliere [Preferiti].

- Premere il pulsante [MENU], quindi scegliere [Preferiti] nella scheda [▶] (📖25).

Prima dell'uso

Guida di base

Guida avanzata

**1** Nozioni fondamentali della fotocamera

**2** Modalità Automatica

**3** Altre modalità di scatto

**4** Modalità P

**5** Modalità riproduzione

**6** Funzioni Wi-Fi

**7** Menu di impostazione

**8** Accessori

**9** Appendice

Indice







## 2 Scegliere un'immagine.

- Premere i pulsanti [◀][▶] per scegliere un'immagine, quindi premere il pulsante [OK]. Viene visualizzato [★].
- Per annullare il contrassegno dell'immagine, premere nuovamente il pulsante [OK]. [★] non viene più visualizzato.
- Ripetere la procedura per scegliere altre immagini.



## 3 Configurare l'impostazione.

- Premere il pulsante [MENU]. Viene visualizzato un messaggio di conferma.
- Premere i pulsanti [◀][▶] per scegliere [OK], quindi premere il pulsante [OK].



- Le immagini non verranno contrassegnate come preferite se si passa alla modalità di scatto o si spegne la fotocamera prima di completare l'impostazione nel passo 3.

## Modifica di foto



- La funzione di modifica delle foto (📖73 – 📖76) è disponibile solo se vi è spazio sufficiente nella memory card.

## Ridimensionamento delle immagini

► Foto ► Filmati

Salvare una copia delle immagini con una risoluzione inferiore.

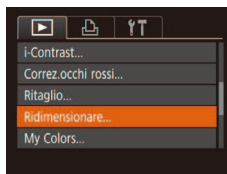

### 1 Scegliere [Ridimensionare].

- Premere il pulsante [MENU], quindi scegliere [Ridimensionare] nella scheda [▶] (📖25).

### 2 Scegliere un'immagine.

- Premere i pulsanti [◀][▶] per scegliere un'immagine, quindi premere il pulsante [OK].

### 3 Scegliere il formato dell'immagine.

- Premere i pulsanti [◀][▶] per scegliere le dimensioni, quindi premere il pulsante [OK].
- Viene visualizzato [Salva una nuova immagine?].

### 4 Salvare la nuova immagine.

- Premere i pulsanti [◀][▶] per scegliere [OK], quindi premere il pulsante [OK].
- L'immagine viene salvata come nuovo file.



Prima dell'uso

Guida di base

Guida avanzata

1 Nozioni fondamentali della fotocamera

2 Modalità Automatica

3 Altre modalità di scatto

4 Modalità P

5 Modalità riproduzione

6 Funzioni Wi-Fi

7 Menu di impostazione

8 Accessori

9 Appendice

Indice



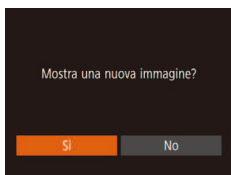

## 5 Controllare la nuova immagine.

- Premere il pulsante [MENU]. Viene visualizzato [Mostra una nuova immagine?].
- Premere i pulsanti [◀][▶] per scegliere [Si], quindi premere il pulsante [⊞].
- L'immagine salvata viene visualizzata.



- Non è possibile modificare le immagini scattate con una risoluzione pari a [Si] (📖37).



- Non è possibile ridimensionare le immagini a una risoluzione superiore.

## Ritaglio

► Foto ► Filmati

È possibile specificare una parte di un'immagine da salvare come file immagine separato.

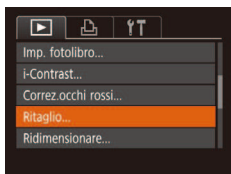

## 1 Scegliere [Ritaglio].

- Premere il pulsante [MENU], quindi scegliere [Ritaglio] nella scheda [▶] (📖25).

## 2 Scegliere un'immagine.

- Premere i pulsanti [◀][▶] per scegliere un'immagine, quindi premere il pulsante [⊞].

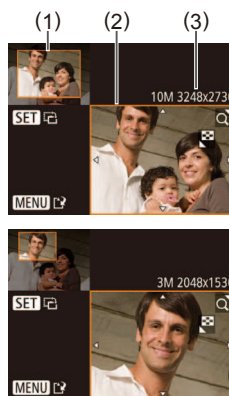

## 3 Regolare l'area di ritaglio.

- Intorno alla parte dell'immagine da ritagliare viene visualizzata una cornice (1).
- L'immagine originale viene mostrata in alto a sinistra e un'anteprima dell'immagine ritagliata (2) viene visualizzata in basso a destra. È anche possibile vedere la risoluzione dopo il ritaglio (3).
- Per ridimensionare la cornice, spostare la leva dello zoom.
- Per spostare la cornice, premere i pulsanti [▲][▼][◀][▶].
- Per modificare l'orientamento della cornice, premere il pulsante [⊞].
- Premere il pulsante [MENU].

## 4 Salvare come nuova immagine e controllare.

- Attenersi ai passi 4 – 5 in "Ridimensionamento delle immagini" (📖73).



- Non è possibile modificare le immagini scattate con una risoluzione pari a [Si] (📖37) o ridimensionate su [Si] (📖73).



- Le immagini supportate per il ritaglio avranno lo stesso rapporto dopo il ritaglio.
- Le immagini ritagliate avranno una risoluzione inferiore rispetto a quelle non ritagliate.

Prima dell'uso
Guida di base
Guida avanzata
<b>1</b> Nozioni fondamentali della fotocamera
<b>2</b> Modalità Automatica
<b>3</b> Altre modalità di scatto
<b>4</b> Modalità P
<b>5</b> Modalità riproduzione
<b>6</b> Funzioni Wi-Fi
<b>7</b> Menu di impostazione
<b>8</b> Accessori
<b>9</b> Appendice
Indice



## Modifica del tono colore delle immagini (My Colors)

► Foto ► Filmati

È possibile modificare i colori delle immagini e salvare l'immagine modificata come file separato. Per ulteriori informazioni su ciascuna opzione, vedere "Modifica del tono colore delle immagini (My Colors)" (📖52).

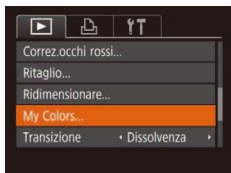

### 1 Scegliere [My Colors].

- Premere il pulsante [MENU], quindi scegliere [My Colors] nella scheda [📷] (📖25).

### 2 Scegliere un'immagine.

- Premere i pulsanti [◀][▶] per scegliere un'immagine, quindi premere il pulsante [📷].

### 3 Scegliere un'opzione.

- Premere i pulsanti [◀][▶] per scegliere un'opzione, quindi premere il pulsante [📷].

### 4 Salvare come nuova immagine e controllare.

- Attenersi ai passi 4 – 5 della procedura "Ridimensionamento delle immagini" (📖73).



- La qualità delle immagini modificate più volte in questo modo si ridurrà progressivamente e potrebbe non essere possibile ottenere il colore desiderato.



- Il colore delle immagini modificate con questa funzione può essere leggermente diverso da quello delle foto scattate con la funzione My Colors (📖52).

## Correzione della luminosità dell'immagine (i-Contrast)

► Foto ► Filmati

È possibile rilevare le aree dell'immagine troppo scure (come visi o sfondi) e modificarle automaticamente per ottenere la luminosità ottimale. Anche un contrasto insufficiente dell'intera immagine viene corretto automaticamente, per fare risaltare meglio i soggetti. Scegliere fra quattro livelli di correzione e salvare l'immagine come file separato.

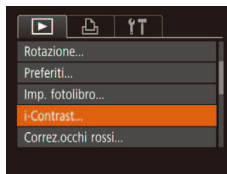

### 1 Scegliere [i-Contrast].

- Premere il pulsante [MENU], quindi scegliere [i-Contrast] nella scheda [📷] (📖25).

### 2 Scegliere un'immagine.

- Premere i pulsanti [◀][▶] per scegliere un'immagine, quindi premere il pulsante [📷].

### 3 Scegliere un'opzione.

- Premere i pulsanti [◀][▶] per scegliere un'opzione, quindi premere il pulsante [📷].

### 4 Salvare come nuova immagine e controllare.

- Attenersi ai passi 4 - 5 della procedura "Ridimensionamento delle immagini" (📖73).



- Per alcune immagini, la correzione potrebbe non essere adeguata oppure le immagini potrebbero apparire sgranate.
- Le immagini potrebbero apparire sgranate dopo ripetuti interventi di modifica con questa funzione.



- Se [Automatico] non produce i risultati previsti, correggere le immagini con [Basso], [Medio] o [Alto].

Prima dell'uso

Guida di base

Guida avanzata

1 Nozioni fondamentali della fotocamera

2 Modalità Automatica

3 Altre modalità di scatto

4 Modalità P

5 Modalità riproduzione

6 Funzioni Wi-Fi

7 Menu di impostazione

8 Accessori

9 Appendice

Indice



## Correzione dell'effetto occhi rossi

► Foto ► Filmati

Corregge automaticamente le immagini in cui sono presenti occhi rossi. È possibile salvare l'immagine corretta come file separato.

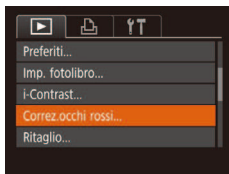

### 1 Scegliere [Correz.occhi rossi].

- Premere il pulsante [MENU], quindi scegliere [Correz.occhi rossi] nella scheda [▶] (📖25).

### 2 Scegliere un'immagine.

- Premere i pulsanti [◀][▶] per scegliere un'immagine.

### 3 Correggere l'immagine.

- Premere il pulsante [⊕].
- Gli occhi rossi rilevati dalla fotocamera vengono corretti e viene visualizzata una cornice intorno alle aree corrette dell'immagine.
- Ingrandire o ridurre le immagini in base alle necessità. Attenersi alla procedura indicata nei passi di "Ingrandimento di immagini" (📖65).

### 4 Salvare come nuova immagine e controllare.

- Premere i pulsanti [▲][▼][◀][▶] per scegliere [Nuovo file], quindi premere il pulsante [⊕].
- L'immagine viene salvata come nuovo file.
- Attenersi al passo 5 in "Ridimensionamento delle immagini" (📖73).



- Alcune immagini potrebbero non essere corrette in modo preciso.
- Per sovrascrivere l'immagine originale con quella corretta, scegliere [Sovrascrivere] nel passo 4. In questo caso, l'immagine originale viene eliminata.
- Non è possibile sovrascrivere le immagini protette.

Prima dell'uso

Guida di base

Guida avanzata

**1** Nozioni fondamentali della fotocamera

**2** Modalità Automatica

**3** Altre modalità di scatto

**4** Modalità P

**5** Modalità riproduzione

**6** Funzioni Wi-Fi

**7** Menu di impostazione

**8** Accessori

**9** Appendice

Indice



# Modifica di filmati

► Foto ► **Filmati**

È possibile rimuovere le parti non necessarie all'inizio o alla fine dei filmati.



## 1 Scegliere [F7].

- Attenersi alla procedura indicata ai passi 1 – 5 in "Visualizzazione" (p. 61), scegliere [F7] e premere il pulsante [OK].
- Vengono visualizzati il pannello e la barra di modifica dei filmati.

## 2 Specificare le parti da tagliare.

- (1) è il pannello di modifica del filmato e (2) è la barra di modifica.
- Premere i pulsanti [▲][▼] per scegliere [S] o [T].
- Per visualizzare le parti che è possibile tagliare (identificate da [S] nella schermata), premere i pulsanti [◀][▶] per spostare [0]. Tagliare l'inizio del filmato (da [S]) scegliendo [S] e tagliare la fine scegliendo [T].
- Se si sposta [0] in un punto diverso dal segno [S], in [S] verrà ritagliata la parte prima del segno [S] più vicino sulla sinistra, mentre in [T] verrà ritagliata la parte dopo il segno [S] più vicino sulla destra.

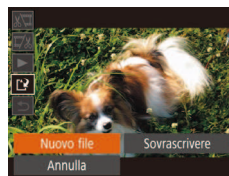
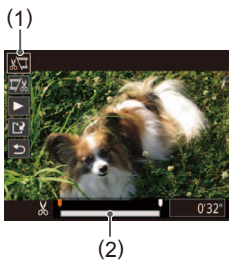

## 3 Controllare il filmato modificato.

- Premere i pulsanti [▲][▼] per scegliere [▶], quindi premere il pulsante [OK]. Il filmato modificato viene riprodotto.
- Per modificare nuovamente il filmato, ripetere il passo 2.
- Per annullare la modifica, premere i pulsanti [▲][▼] per scegliere [S]. Premere il pulsante [OK] e i pulsanti [◀][▶] per scegliere [OK], quindi premere ancora il pulsante [OK].

## 4 Salvare il filmato modificato.

- Premere i pulsanti [▲][▼] per scegliere [S], quindi premere il pulsante [OK].
- Premere i pulsanti [▲][▼][◀][▶] per scegliere [Nuovo file], quindi premere il pulsante [OK].
- Il filmato viene salvato come nuovo file.



- Per sovrascrivere il filmato originale con quello tagliato, scegliere [Sovrascrivere] nel passo 4. In questo caso, il filmato originale viene eliminato.
- Se la memory card non dispone di spazio sufficiente, sarà disponibile solo [Sovrascrivere].
- Se la batteria ricaricabile si esaurisce mentre il salvataggio è in corso, i filmati potrebbero non venire salvati.
- Quando si modificano i filmati, si consiglia di utilizzare una batteria ricaricabile completamente carica.

Prima dell'uso

Guida di base

Guida avanzata

**1** Nozioni fondamentali della fotocamera

**2** Modalità Automatica

**3** Altre modalità di scatto

**4** Modalità P

**5** Modalità riproduzione

**6** Funzioni Wi-Fi

**7** Menu di impostazione

**8** Accessori

**9** Appendice

Indice



# 6

## Funzioni Wi-Fi

È possibile inviare immagini in modalità wireless dalla fotocamera a vari dispositivi compatibili e utilizzare la fotocamera con i servizi Web



- Prima di utilizzare la funzionalità Wi-Fi, leggere attentamente "Precauzioni relative al Wi-Fi (LAN wireless)" (147).

## Disponibile con le funzioni Wi-Fi

È possibile inviare e ricevere immagini, nonché controllare la fotocamera in remoto connettendola a questi dispositivi e servizi tramite Wi-Fi.

- **Smartphone e tablet**  
È possibile inviare immagini a smartphone e tablet dotati di funzioni Wi-Fi. È inoltre possibile eseguire scatti in remoto e aggiungere geotag alle foto da uno smartphone o da un tablet.  
Per motivi di praticità, in questo manuale gli smartphone, i tablet e gli altri dispositivi compatibili sono indicati tutti come "smartphone".
- **Computer**  
Utilizzare il software per salvare le immagini su un computer connesso tramite Wi-Fi.
- **Servizi Web**  
Aggiungere alla fotocamera le informazioni sull'account per il servizio CANON iMAGE GATEWAY di fotografie online o altri servizi Web per inviare le immagini della fotocamera a tali servizi. CANON iMAGE GATEWAY consente inoltre di inviare le immagini non inviate della fotocamera a un computer o a un servizio Web.
- **Stampanti**  
Per stampare le immagini, è possibile inviarle in modalità wireless a una stampante compatibile con la tecnologia PictBridge (con supporto DPS over IP).
- **Altre fotocamere**  
È possibile inviare immagini in modalità wireless ad altre fotocamere Canon compatibili con la tecnologia Wi-Fi.

Prima dell'uso

Guida di base

Guida avanzata

**1** Nozioni fondamentali della fotocamera

**2** Modalità Automatica

**3** Altre modalità di scatto

**4** Modalità P

**5** Modalità riproduzione

**6** Funzioni Wi-Fi

**7** Menu di impostazione

**8** Accessori

**9** Appendice

Indice



## Invio di immagini a uno smartphone

Esistono diversi modi per connettere la fotocamera a uno smartphone e inviare le immagini.

- Connessione tramite NFC (📖79)  
Basta toccare la fotocamera con uno smartphone Android NFC (versione sistema operativo 4.0 o successiva) per connettere tra loro i dispositivi
- Utilizzo del menu Wi-Fi per la connessione (📖82)  
Oltre che a computer o ad altri dispositivi, è possibile connettere la fotocamera a uno smartphone. È possibile aggiungere più smartphone.

Prima di connettersi alla fotocamera, è necessario installare l'app gratuita Camera Connect dedicata sullo smartphone. Per ulteriori informazioni sull'applicazione (smartphone supportati e funzioni comprese), visitare il sito Web di Canon.



- Se si possiede una fotocamera Canon compatibile con la tecnologia Wi-Fi e la fotocamera e lo smartphone sono connessi alla rete Wi-Fi, si consiglia di cambiare l'app utilizzata sullo smartphone da "CameraWindow" a "Camera Connect".

## Invio di immagini a uno smartphone NFC compatibile

Se si utilizza uno smartphone Android NFC compatibile (sistema operativo versione 4.0 o successiva), è più semplice installare Camera Connect e connettere i dispositivi tramite NFC.

Una volta che i dispositivi sono connessi tramite NFC, il funzionamento varia a seconda della modalità della fotocamera quando i dispositivi sono in contatto.

- Se la fotocamera è disattivata o è in modalità di scatto quando i dispositivi sono in contatto, è possibile scegliere e inviare le immagini nella schermata di selezione delle immagini. Una volta connessi i dispositivi, è anche possibile eseguire scatti in remoto e aggiungere geotag alle foto (📖102). È facile riconnettersi a dispositivi recenti in quanto questi sono elencati nel menu Wi-Fi.
- Quando si tocca lo smartphone in modalità riproduzione, viene visualizzata la schermata con un elenco di immagini fra cui scegliere. Scegliere l'immagine da inviare.

Seguire le istruzioni nella sezione seguente per le connessioni avviate tramite NFC a una fotocamera spenta o in modalità di scatto.

### Connessione tramite NFC quando la fotocamera è disattivata o in modalità di scatto

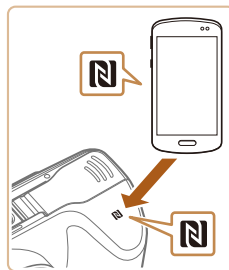

#### 1 Installare Camera Connect.

- Attivare NFC sullo smartphone e mettere a contatto il dispositivo con il simbolo N della fotocamera (N) per avviare Google Play automaticamente sullo smartphone. Quando viene visualizzata la pagina di download di Camera Connect, scaricare e installare l'app.

Prima dell'uso

Guida di base

Guida avanzata

**1** Nozioni fondamentali della fotocamera

**2** Modalità Automatica

**3** Altre modalità di scatto

**4** Modalità P

**5** Modalità riproduzione

**6** Funzioni Wi-Fi

**7** Menu di impostazione

**8** Accessori

**9** Appendice

Indice



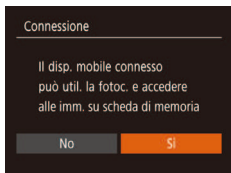
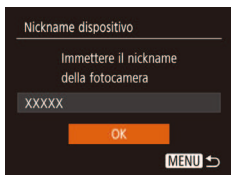

## 2 Stabilire la connessione.

- Assicurarsi che la fotocamera sia spenta o in modalità di scatto.
- Toccare il simbolo N (N) sullo smartphone in cui è installato Camera Connect con il simbolo N della fotocamera.
- La fotocamera si avvia automaticamente.
- Dopo che viene visualizzato [Nickname dispositivo], premere i pulsanti [▲][▼] per scegliere [OK], quindi premere il pulsante [⊞].
- Camera Connect viene avviato sullo smartphone.
- I dispositivi vengono connessi automaticamente.

## 3 Configurare l'impostazione sulla privacy.

- Dopo che viene visualizzata questa schermata, premere i pulsanti [◀][▶] per scegliere [Si], quindi premere il pulsante [⊞].
- È ora possibile utilizzare lo smartphone per sfogliare, importare o aggiungere geotag alle immagini sulla fotocamera o scattare in remoto.



## 4 Inviare le immagini.

- Premere i pulsanti [▲][▼][◀][▶] per scegliere [Selez. e invia], quindi premere il pulsante [⊞].
- Premere i pulsanti [▲][▼] per scegliere [Scegli], quindi premere il pulsante [⊞].
- Premere i pulsanti [▲][▼][◀][▶] per scegliere un'immagine da inviare, premere il pulsante [⊞] per contrassegnarlo come selezionato ([✓]), quindi premere il pulsante [MENU].
- Premere i pulsanti [◀][▶] per scegliere [OK], quindi premere il pulsante [⊞].
- Premere i pulsanti [▲][▼][◀][▶] per scegliere [Invia], quindi premere il pulsante [⊞].
- Dopo l'invio dell'immagine viene visualizzato [Trasferimento completato] e viene visualizzata di nuovo la schermata di trasferimento delle immagini.
- Per terminare la connessione, premere il pulsante [MENU], premere i pulsanti [◀][▶] nella schermata di conferma per scegliere [OK], quindi premere il pulsante [⊞]. È anche possibile utilizzare lo smartphone per interrompere la connessione.

Prima dell'uso
Guida di base
Guida avanzata
<b>1</b> Nozioni fondamentali della fotocamera
<b>2</b> Modalità Automatica
<b>3</b> Altre modalità di scatto
<b>4</b> Modalità P
<b>5</b> Modalità riproduzione
<b>6</b> Funzioni Wi-Fi
<b>7</b> Menu di impostazione
<b>8</b> Accessori
<b>9</b> Appendice
Indice







- Quando si utilizza NFC, tenere a mente i seguenti punti.
  - Evitare di urtare con forza la fotocamera e lo smartphone, per non danneggiare i dispositivi.
  - A seconda dello smartphone, i dispositivi potrebbero non riconoscersi immediatamente. In tal caso, provare a mantenere i dispositivi insieme in posizioni leggermente diverse. Se non è stabilita la connessione, mantenere i dispositivi insieme finché la schermata della fotocamera non viene aggiornata.
  - Se si tenta di stabilire la connessione a fotocamera spenta, sullo smartphone verrà visualizzato un messaggio in cui si richiede di accendere la fotocamera. Toccare e riprovare una volta accesa la fotocamera.
  - Non posizionare altri oggetti tra la fotocamera e lo smartphone. Inoltre, tenere presente che la custodia della fotocamera o dello smartphone o accessori simili potrebbero impedire la comunicazione.
- Quando si sceglie [Si] al passo 3, è possibile visualizzare tutte le immagini contenute nella fotocamera dallo smartphone connesso. Per fare in modo che le immagini rimangano private, in modo che non sia possibile visualizzarle nello smartphone, scegliere [No] al passo 3.
- Una volta registrato uno smartphone, è possibile modificare le relative impostazioni della privacy sulla fotocamera (📖103).



- Le connessioni richiedono che sia inserita una memory card nella fotocamera.
- È possibile modificare il nickname della fotocamera visualizzato nella schermata al passo 2 (📖80).
- Non tutti gli smartphone NFC compatibili hanno un marchio N (N). Per ulteriori informazioni, consultare il manuale dell'utente fornito con lo smartphone.
- È anche possibile inviare più immagini contemporaneamente e modificare la dimensione delle immagini prima dell'invio (📖97).
- Inoltre, è possibile inviare l'immagine corrente scegliendo [Invia immagine] nella schermata del passo 4.
- Per disattivare le connessioni NFC, scegliere MENU (📖25) > scheda [🔧] > [Impostaz. comunicaz. wireless] > [Impostazioni Wi-Fi] > [NFC] > [Off].

## Connessione tramite NFC quando la fotocamera è in modalità di riproduzione



- Premere il pulsante [▶] per accendere la fotocamera.
- Toccare il simbolo N (N) sullo smartphone (📖79) in cui è installato Camera Connect con il simbolo N della fotocamera.
- Premere i pulsanti [▲][▼][◀][▶] per scegliere un'immagine da inviare, quindi premere il pulsante [☑]. Viene visualizzato [✓].
- Per annullare il contrassegno dell'immagine, premere nuovamente il pulsante [☑]. [✓] non viene più visualizzato.
- Ripetere la procedura per scegliere altre immagini.
- Al termine della scelta delle immagini, premere il pulsante [MENU].
- Premere i pulsanti [◀][▶] per scegliere [OK], quindi premere il pulsante [☑].
- Premere i pulsanti [▲][▼][◀][▶] per scegliere [Invia], quindi premere il pulsante [☑].
- Le immagini vengono inviate.



- Se durante la connessione viene visualizzato un messaggio sulla fotocamera in cui viene richiesto di inserire il nickname, attenersi al passo 2 della procedura "Invio di immagini a uno smartphone NFC compatibile" (📖79) per inserirlo.
- La fotocamera non conserva una registrazione degli smartphone connessi tramite NFC in modalità riproduzione.
- È possibile predisporre le immagini da trasferire nelle dimensioni desiderate (📖97).

Prima dell'uso
Guida di base
Guida avanzata
<b>1</b> Nozioni fondamentali della fotocamera
<b>2</b> Modalità Automatica
<b>3</b> Altre modalità di scatto
<b>4</b> Modalità P
<b>5</b> Modalità riproduzione
<b>6</b> Funzioni Wi-Fi
<b>7</b> Menu di impostazione
<b>8</b> Accessori
<b>9</b> Appendice
Indice

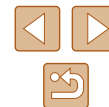

## Aggiunta di uno smartphone

Questi passaggi mostrano come utilizzare la fotocamera come un punto di accesso, ma è anche possibile utilizzare un punto di accesso esistente (84).



### 1 Installare Camera Connect.

- Con iPhone e iPad, trovare Camera Connect nell'App Store, quindi scaricare e installare l'app.
- Con gli smartphone Android, trovare Camera Connect in Google Play, quindi scaricare e installare l'app.

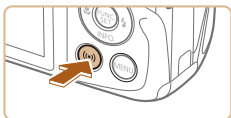

### 2 Accedere al menu Wi-Fi.

- Premere il pulsante [Wi-Fi].
- Se viene visualizzata la schermata [Nickname dispositivo], scegliere [OK] (80).

### 3 Scegliere [Smartphone].

- Premere i pulsanti [▲][▼][◀][▶] per scegliere [Smartphone], quindi premere il pulsante [OK].

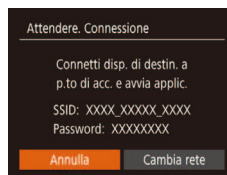

### 4 Scegliere [Aggiungi dispositivo].

- Premere i pulsanti [▲][▼] per scegliere [Aggiungi dispositivo] e premere il pulsante [OK].

- Vengono visualizzati SSID e password della fotocamera.

### 5 Connettere lo smartphone alla rete.

- Nel menu di impostazioni Wi-Fi dello smartphone, scegliere l'SSID (nome di identificazione della rete) visualizzato sulla fotocamera per stabilire una connessione.
- Nel campo della password, inserire la password visualizzata sulla fotocamera.

### 6 Avviare Camera Connect.

- Avviare Camera Connect sullo smartphone.

Prima dell'uso

Guida di base

Guida avanzata

1 Nozioni fondamentali della fotocamera

2 Modalità Automatica

3 Altre modalità di scatto

4 Modalità P

5 Modalità riproduzione

6 Funzioni Wi-Fi

7 Menu di impostazione

8 Accessori

9 Appendice

Indice

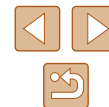

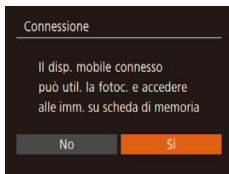

## 7 Scegliere la fotocamera a cui connettersi.

- Quando sullo smartphone viene visualizzata la schermata per scegliere la fotocamera di destinazione, scegliere la fotocamera da abbinare.

## 8 Configurare l'impostazione sulla privacy.

- Premere i pulsanti [◀][▶] per scegliere [Sì], quindi premere il pulsante [OK].
- È ora possibile utilizzare lo smartphone per sfogliare, importare o aggiungere geotag alle immagini sulla fotocamera o scattare in remoto.

## 9 Inviare le immagini.

- Premere i pulsanti [▲][▼][◀][▶] per scegliere [Selez. e invia], quindi premere il pulsante [OK].
- Premere i pulsanti [▲][▼] per scegliere [Scegli], quindi premere il pulsante [OK].
- Premere i pulsanti [▲][▼][◀][▶] per scegliere un'immagine da inviare, premere il pulsante [OK] per contrassegnarlo come selezionato ([✓]), quindi premere il pulsante [MENU].
- Premere i pulsanti [◀][▶] per scegliere [OK], quindi premere il pulsante [OK].
- Premere i pulsanti [▲][▼][◀][▶] per scegliere [Invia], quindi premere il pulsante [OK].
- Dopo l'invio dell'immagine viene visualizzato [Trasferimento completato] e viene visualizzata di nuovo la schermata di trasferimento delle immagini.
- Per terminare la connessione, premere il pulsante [MENU], premere i pulsanti [◀][▶] nella schermata di conferma per scegliere [OK], quindi premere il pulsante [OK]. È anche possibile utilizzare lo smartphone per interrompere la connessione.

- Per aggiungere altri smartphone, ripetere la procedura partendo dal passo 1.



- Quando si sceglie [Sì] al passo 8, è possibile visualizzare tutte le immagini contenute nella fotocamera dallo smartphone connesso. Per fare in modo che le immagini rimangano private, in modo che non sia possibile visualizzarle nello smartphone, scegliere [No] al passo 8.
- Una volta registrato uno smartphone, è possibile modificare le relative impostazioni della privacy sulla fotocamera (103).



- Le connessioni richiedono che sia inserita una memory card nella fotocamera.
- Dopo aver collegato i dispositivi tramite il menu Wi-Fi, le destinazioni recenti saranno elencate per prime quando si accede al menu Wi-Fi. È possibile riconnettersi facilmente premendo i pulsanti [▲][▼] per scegliere il nome del dispositivo e poi premendo il pulsante [OK]. Per aggiungere un nuovo dispositivo, visualizzare la schermata di selezione dei dispositivi premendo i pulsanti [◀][▶], quindi configurare l'impostazione.
- Se si preferisce non visualizzare i dispositivi di destinazione recenti, scegliere MENU (25) > scheda [↑] > [Impostaz. comunicaz. wireless] > [Impostazioni Wi-Fi] > [Cronol. dest.] > [Off].
- Per riuscire a connettersi senza inserire la password al passo 5 e per evitare che venga visualizzato [Password] nella schermata dell'SSID (passo 4), scegliere MENU (25) > scheda [↑] > [Impostaz. comunicaz. wireless] > [Impostazioni Wi-Fi] > [Password] > [Off].
- È anche possibile inviare più immagini contemporaneamente e modificare la dimensione delle immagini prima dell'invio (97).
- Inoltre, è possibile inviare l'immagine corrente scegliendo [Invia immagine] nella schermata al passo 9.

Prima dell'uso

Guida di base

Guida avanzata

1 Nozioni fondamentali della fotocamera

2 Modalità Automatica

3 Altre modalità di scatto

4 Modalità P

5 Modalità riproduzione

6 Funzioni Wi-Fi

7 Menu di impostazione

8 Accessori

9 Appendice

Indice



## Utilizzo di un punto di accesso differente

Quando si connette la fotocamera a uno smartphone con il menu Wi-Fi, è anche possibile utilizzare un punto di accesso esistente.



### 1 Predisporre la connessione.

- Accedere alla schermata [Attendere. Connessione] attenendosi ai passi 1 - 4 della procedura "Aggiunta di uno smartphone" (📖82).

### 2 Connettere lo smartphone al punto di accesso.

### 3 Scegliere [Cambia rete].

- Premere i pulsanti [◀][▶] per scegliere [Cambia rete], quindi premere il pulsante [📶].
- Verrà visualizzato un elenco di punti di accesso rilevato.

### 4 Connettersi al punto di accesso.

- Per i punti di accesso compatibili con WPS, connettersi al punto di accesso e scegliere lo smartphone come descritto ai passi 5 - 8 di "Utilizzo di punti di accesso compatibili con WPS" (📖87).
- Per i punti di accesso non compatibili WPS, attenersi alla procedura descritta ai passi 2 - 4 in "Connessione ai punti di accesso elencati" (📖89) per connettersi al punto di accesso e scegliere lo smartphone.

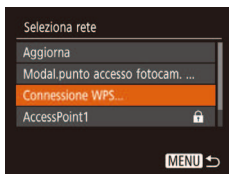
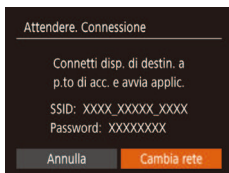

### 5 Configurare le impostazioni della privacy e inviare le immagini.

- Attenersi ai passi 8 - 9 della procedura "Aggiunta di uno smartphone" (📖82) per configurare le impostazioni relative alla privacy e inviare le immagini.

## Punto di accesso precedente

È possibile riconnettersi automaticamente a qualunque punto di accesso precedente attenendosi alla procedura del passo 4 in "Aggiunta di uno smartphone" (📖82).

- Per utilizzare la fotocamera come punto di accesso, scegliere [Cambia rete] nella schermata visualizzata quando si stabilisce una connessione, quindi scegliere [Modal.punto accesso fotocam.].
- Per passare da un punto di accesso a un altro, scegliere [Cambia rete] nella schermata visualizzata quando si stabilisce una connessione, quindi seguire la procedura in "Utilizzo di un punto di accesso differente" (📖84) dal passo 4.

Prima dell'uso

Guida di base

Guida avanzata

1 Nozioni fondamentali della fotocamera

2 Modalità Automatica

3 Altre modalità di scatto

4 Modalità P

5 Modalità riproduzione

6 Funzioni Wi-Fi

7 Menu di impostazione

8 Accessori

9 Appendice

Indice



## Salvataggio delle immagini su un computer

### Operazioni preliminari per la registrazione di un computer

Per conoscere i dettagli dei requisiti di sistema, ad esempio i computer che possono connettersi alla fotocamera e al Wi-Fi e le informazioni sulla compatibilità, compreso il supporto nei nuovi sistemi operativi, visitare il sito Web di Canon.



- Le edizioni Windows 7 Starter e Home Basic non sono supportate.
  - Windows 7 N (versione europea) e KN (versione Corea del Sud) richiedono download e installazione separati di Windows Media Feature Pack.
- Per ulteriori informazioni, consultare il seguente sito Web.  
<http://go.microsoft.com/fwlink/?LinkId=159730>

### Installazione del software

Le schermate di Windows 7 e Mac OS X 10.8 vengono qui utilizzate per finalità illustrative.

#### 1 Download del software.

- Accedere al seguente sito Web con un computer connesso a Internet.

<http://www.canon.com/icpd/>

- Scegliere il paese o l'area geografica di residenza, quindi seguire le informazioni visualizzate sullo schermo per scaricare il software.
- Il software verrà scaricato sul computer in formato compresso.



#### 2 Installare il software.

- Fare doppio clic sul file scaricato e verrà visualizzata la schermata mostrata a sinistra. Fare clic su [Installazione standard] e seguire le istruzioni visualizzate per completare il processo di installazione.
- L'installazione potrebbe richiedere qualche minuto in base alle prestazioni del computer e alla connessione a Internet.
- Fare clic su [Fine] o [Riavvia] nella schermata successiva all'installazione.



- È necessario disporre dell'accesso a Internet. Eventuali costi per l'account ISP e tariffe di accesso devono essere pagati separatamente.



- Attenersi alla seguente procedura per disinstallare (eliminare) il software.
  - Se si utilizza Windows, fare clic sul menu [Start] ► [Tutti i programmi] ► [Canon Utilities], quindi scegliere il software che si desidera disinstallare.
  - Se si utilizza Mac OS, fare clic sulla cartella [Applicazioni] ► [Canon Utilities], quindi scegliere la cartella del software da disinstallare e trascinarla nel Cestino. Svuotare il Cestino.

### Configurazione del computer per una connessione Wi-Fi (solo Windows)

Su un computer Windows, configurare le seguenti impostazioni prima di collegare la fotocamera al computer in modalità wireless.



#### 1 Verificare che il computer sia connesso a un punto di accesso.

- Per istruzioni su come controllare la connessione di rete, consultare il manuale dell'utente fornito con il computer.

Prima dell'uso

Guida di base

Guida avanzata

1 Nozioni fondamentali della fotocamera

2 Modalità Automatica

3 Altre modalità di scatto

4 Modalità P

5 Modalità riproduzione

6 Funzioni Wi-Fi

7 Menu di impostazione

8 Accessori

9 Appendice

Indice



## 2 Configurare l'impostazione.

- Fare clic nel seguente ordine: Menu [Start] ► [Tutti i programmi] ► [Canon Utilities] ► [CameraWindow] ► [Impostazione della connessione Wi-Fi].
- Nell'applicazione visualizzata attenersi alle istruzioni sullo schermo e configurare l'impostazione.



- Quando si esegue l'utility nel passo 2, vengono configurate le seguenti impostazioni di Windows.
  - Attivare il flusso multimediale  
Ciò consentirà alla fotocamera di visualizzare (trovare) il computer a cui accedere tramite Wifi.
  - Attivare l'individuazione della rete  
Ciò consentirà al computer di visualizzare (trovare) la fotocamera.
  - Attivare ICMP (Internet Control Message Protocol)  
Ciò consentirà di controllare lo stato di connessione della rete.
  - Attivare Universal Plug & Play (UPnP)  
Ciò consentirà ai dispositivi di rete di rilevarsi tra di loro automaticamente.
- Alcune applicazioni software per la sicurezza potrebbero impedire il completamento della configurazione delle impostazioni. Verificare le impostazioni del software di sicurezza.

## Salvataggio delle immagini in un computer connesso

Connettersi al punto di accesso tramite Wi-Fi, attenendosi alla seguente procedura.

Consultare inoltre il manuale dell'utente fornito con il punto di accesso.

### ■ Verifica della compatibilità del punto di accesso

Verificare che il router Wi-Fi o l'unità di base sia conforme agli standard Wi-Fi in "Fotocamera" (📖141).

I metodi di connessione variano a seconda che il punto di accesso supporti Wi-Fi Protected Setup (WPS, 📖87) o meno (📖89). Per i punti di accesso non WPS, verificare le seguenti informazioni.

- Nome della rete (SSID/ESSID)  
SSID o ESSID del punto di accesso in uso. Denominato anche "nome del punto di accesso" o "nome della rete".
- Autenticazione di rete/crittografia dei dati (metodo di crittografia/modalità di crittografia)  
Metodo di crittografia dei dati utilizzato durante i trasferimenti wireless. Verificare quale impostazione di sicurezza è utilizzata: WPA2-PSK (AES), WPA2-PSK (TKIP), WPA-PSK (AES), WPA-PSK (TKIP), WEP (autenticazione a sistema aperto) o nessuna.
- Password (chiave di crittografia/chiave di rete)  
Chiave utilizzata per crittografare i dati durante i trasferimenti wireless. Denominata anche "chiave di crittografia" o "chiave di rete".
- Indice chiavi (chiave di trasmissione)  
Chiave impostata quando si utilizza il sistema WEP per l'autenticazione di rete/la crittografia dei dati. Utilizzare "1" come impostazione.



- Nel caso in cui per la configurazione della rete sia necessario essere amministratore di sistema, contattare l'amministratore di sistema per ottenere maggiori informazioni.
- Le seguenti impostazioni sono decisive per garantire la sicurezza della rete. Quando si apportano modifiche, prestare la necessaria attenzione.

Prima dell'uso

Guida di base

Guida avanzata

**1** Nozioni fondamentali della fotocamera

**2** Modalità Automatica

**3** Altre modalità di scatto

**4** Modalità P

**5** Modalità riproduzione

**6** Funzioni Wi-Fi

**7** Menu di impostazione

**8** Accessori

**9** Appendice

Indice





- Per informazioni sulla compatibilità WPS e istruzioni su come controllare le impostazioni di rete, consultare il manuale dell'utente fornito con il punto di accesso.
- Un router è un dispositivo in grado di creare una struttura di rete (LAN) per connettere più computer. Un router che prevede una funzione Wi-Fi interna è definito "router Wi-Fi".
- In questa guida, tutti i router Wi-Fi e le unità di base vengono denominati "punti di accesso".
- Se per la rete Wi-Fi si utilizza un filtro degli indirizzi MAC, assicurarsi di aggiungere l'indirizzo MAC della fotocamera al punto di accesso. È possibile verificare l'indirizzo MAC della fotocamera scegliendo MENU (F25) > scheda (F1) > [Impostaz. comunicaz. wireless] > [Impostazioni Wi-Fi] > [Controlla indirizzo MAC].

## Utilizzo di punti di accesso compatibili con WPS

WPS semplifica il completamento della configurazione delle impostazioni durante la connessione dei dispositivi tramite Wi-Fi. Per configurare le impostazioni su un dispositivo con supporto WPS, è possibile utilizzare il metodo di configurazione tramite pressione di un pulsante o il metodo PIN.

### 1 Verificare che il computer sia connesso a un punto di accesso.

- Per istruzioni su come controllare la connessione, consultare il manuale dell'utente fornito con il dispositivo e il punto di accesso.

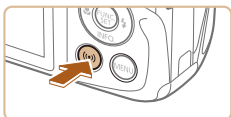

### 2 Accedere al menu Wi-Fi.

- Premere il pulsante [(F)].

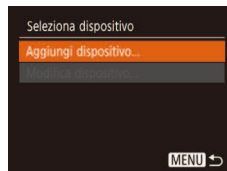
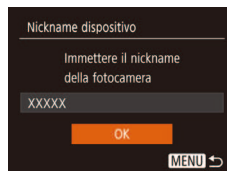

- Dopo che viene visualizzato [Nickname dispositivo], premere i pulsanti [▲][▼] per scegliere [OK], quindi premere il pulsante [(F)].

### 3 Scegliere [Laptop].

- Premere i pulsanti [▲][▼][◀][▶] per scegliere [Laptop], quindi premere il pulsante [(F)].

### 4 Scegliere [Aggiungi dispositivo].

- Premere i pulsanti [▲][▼] per scegliere [Aggiungi dispositivo] e premere il pulsante [(F)].

### 5 Scegliere [Connessione WPS].

- Premere i pulsanti [▲][▼], per scegliere [Connessione WPS], quindi premere il pulsante [(F)].

### 6 Scegliere [Metodo PBC].

- Premere i pulsanti [▲][▼], per scegliere [Metodo PBC], quindi premere il pulsante [(F)].

Prima dell'uso

Guida di base

Guida avanzata

1 Nozioni fondamentali della fotocamera

2 Modalità Automatica

3 Altre modalità di scatto

4 Modalità P

5 Modalità riproduzione

6 Funzioni Wi-Fi

7 Menu di impostazione

8 Accessori

9 Appendice

Indice



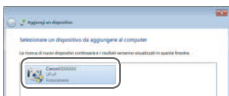
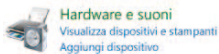
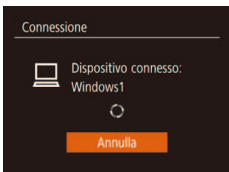
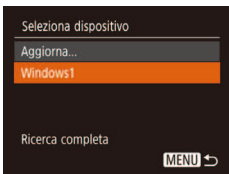

## 7 Stabilire la connessione.

- Nel punto di accesso, tenere premuto per alcuni secondi il pulsante della connessione WPS.
- Sulla fotocamera, premere il pulsante [WPS] per andare al passo successivo.
- La fotocamera si connette al punto di accesso e nella schermata [Seleziona dispositivo] verrà visualizzato un elenco dei dispositivi connessi.

## 8 Scegliere il dispositivo di destinazione.

- Premere i pulsanti [▲][▼] per scegliere il nome del dispositivo di destinazione, quindi premere il pulsante [OK].

## 9 Installare un driver (solo alla prima connessione di Windows).

- Quando nella fotocamera viene visualizzata questa schermata, fare clic sul menu Start del computer, quindi su [Pannello di controllo] e scegliere [Aggiungi dispositivo].

- Fare doppio clic sull'icona della fotocamera connessa.
- Verrà avviata l'installazione dei driver.
- Al completamento dell'installazione e ad avvenuta connessione di computer e fotocamera, verrà visualizzata la schermata di AutoPlay. Sulla fotocamera non apparirà alcuna schermata.

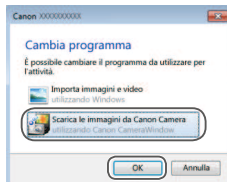

## 10 Visualizzare CameraWindow.

- Windows: accedere a CameraWindow facendo clic su [Scarica le immagini da Canon Camera].
- Mac OS: CameraWindow viene visualizzato automaticamente quando si stabilisce una connessione Wi-Fi tra la fotocamera e il computer.

## 11 Importare immagini.

- Fare clic su [Importa immagini da fotocamera], quindi su [Importa immagini non trasferite].
- Le immagini vengono salvate nella cartella Immagini del computer, in cartelle separate denominate dalla data.
- Fare clic su [OK] nella schermata visualizzata al completamento dell'importazione.
- Per guardare un'immagine salvata sul computer, utilizzare un software (come quello installato sul computer per impostazione predefinita o un software generico) che supporti le immagini scattate con una fotocamera.

Prima dell'uso

Guida di base

Guida avanzata

1 Nozioni fondamentali della fotocamera

2 Modalità Automatica

3 Altre modalità di scatto

4 Modalità P

5 Modalità riproduzione

6 Funzioni Wi-Fi

7 Menu di impostazione

8 Accessori

9 Appendice

Indice







- Dopo aver collegato i dispositivi tramite il menu Wi-Fi, le destinazioni recenti saranno elencate per prime quando si accede al menu Wi-Fi. È possibile riconnettersi facilmente premendo i pulsanti [▲][▼] per scegliere il nome del dispositivo e poi premendo il pulsante [⊕]. Per aggiungere un nuovo dispositivo, visualizzare la schermata di selezione dei dispositivi premendo i pulsanti [◀][▶], quindi configurare l'impostazione.
- Se si preferisce non visualizzare i dispositivi di destinazione recenti, scegliere MENU (📖25) > scheda [↑] > [Impostaz. comunicaz. wireless] > [Impostazioni Wi-Fi] > [Cronol. dest.] > [Off].
- È possibile modificare il nickname della fotocamera visualizzato nella schermata al passo 2 (📖87).
- Quando la fotocamera è connessa a un computer, sullo schermo della fotocamera non viene visualizzato nulla.
- Mac OS: se CameraWindow non viene visualizzato, fare clic sull'icona [CameraWindow] nel Dock.
- Spegnerla la fotocamera per disconnetterla.
- Se al passo 6 si sceglie [Metodo PIN], sulla schermata verrà visualizzato un codice PIN. Assicurarsi di impostare tale codice nel punto di accesso. Nella schermata [Seleziona dispositivo] scegliere un dispositivo. Per ulteriori dettagli, consultare il manuale dell'utente fornito insieme al punto di accesso.

## Connessione ai punti di accesso elencati

### 1 Visualizzare i punti di accesso dell'elenco.

- Visualizzare le reti nell'elenco (punti di accesso) come descritto ai passi 1 - 4 della procedura "Utilizzo di punti di accesso compatibili con WPS" (📖87).

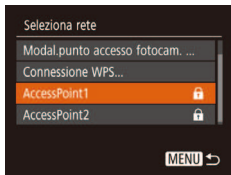

### 2 Scegliere un punto di accesso.

- Premere i pulsanti [▲][▼] per scegliere una rete (punto di accesso), quindi premere il pulsante [⊕].

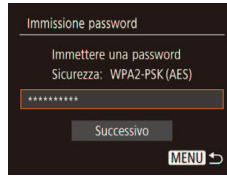

- Per determinare la password del punto di accesso, verificare il punto di accesso o consultare il manuale dell'utente.
- Se non vengono rilevati punti di accesso dopo aver scelto [Aggiorna] al passo per aggiornare l'elenco, scegliere [Impostazioni manuali] al passo 2 per completare le impostazioni del punto di accesso manualmente. Attenersi alle istruzioni visualizzate e immettere SSID, impostazioni di protezione e password.
- Quando si utilizza un punto di accesso già utilizzato per la connessione a un altro dispositivo, per la password viene visualizzato [\*] al passo 3. Per utilizzare la stessa password, premere i pulsanti [▲][▼] per scegliere [Successivo], quindi premere il pulsante [⊕].

### 3 Immettere la password per il punto di accesso.

- Premere il pulsante [⊕] per accedere alla tastiera, quindi immettere la password (📖26).
- Premere i pulsanti [▲][▼] per scegliere [Successivo], quindi premere il pulsante [⊕].

### 4 Scegliere [Autom.].

- Premere i pulsanti [▲][▼] per scegliere [Autom.], quindi premere il pulsante [⊕].
- Per salvare le immagini su un computer connesso, attenersi alla procedura in "Utilizzo di punti di accesso compatibili con WPS" (📖87) dal passo 8.

Prima dell'uso

Guida di base

Guida avanzata

**1** Nozioni fondamentali della fotocamera

**2** Modalità Automatica

**3** Altre modalità di scatto

**4** Modalità P

**5** Modalità riproduzione

**6** Funzioni Wi-Fi

**7** Menu di impostazione

**8** Accessori

**9** Appendice

Indice



## Punto di accesso precedente

È possibile riconnettersi automaticamente a qualunque punto di accesso precedente attenendosi alla procedura del passo 4 in "Utilizzo di punti di accesso compatibili con WPS" (87).

- Per riconnettersi al punto di accesso, verificare che il dispositivo di destinazione sia già connesso, quindi seguire la procedura in "Utilizzo di punti di accesso compatibili con WPS" (87) dal passo 8.
- Per passare da un punto di accesso a un altro, scegliere [Cambia rete] nella schermata visualizzata quando si stabilisce una connessione, quindi seguire la procedura in "Utilizzo di punti di accesso compatibili con WPS" (87) dal passo 5 o la procedura "Connessione ai punti di accesso elencati" (89) dal passo 2.

## Invio di immagini a un servizio Web registrato

### Registrazione dei servizi Web

Utilizzare uno smartphone o un computer per aggiungere alla fotocamera i servizi Web che si desidera utilizzare.

- Per completare le impostazioni della fotocamera per CANON iMAGE GATEWAY e altri servizi Web è necessario uno smartphone o un computer con un browser e una connessione Internet.
- Consultare il sito Web di CANON iMAGE GATEWAY per informazioni dettagliate sui requisiti del browser (Microsoft Internet Explorer e così via), incluse le impostazioni e le informazioni sulla versione.
- Per informazioni sui paesi e sulle aree geografiche in cui è disponibile CANON iMAGE GATEWAY, visitare il sito Web Canon (<http://www.canon.com/cig/>).
- Per utilizzare i servizi Web, è necessario disporre di un account diverso da CANON iMAGE GATEWAY. Per ulteriori informazioni, visitare i siti Web dei servizi che si desidera registrare.
- Potrebbero essere previste tariffe diverse per la connessione ISP e punti di accesso.



- È anche possibile scaricare il manuale dell'utente da CANON iMAGE GATEWAY.

Prima dell'uso

Guida di base

Guida avanzata

**1** Nozioni fondamentali della fotocamera

**2** Modalità Automatica

**3** Altre modalità di scatto

**4** Modalità P

**5** Modalità riproduzione

**6** Funzioni Wi-Fi

**7** Menu di impostazione

**8** Accessori

**9** Appendice

Indice



## Registrazione di CANON IMAGE GATEWAY

Per collegare la fotocamera a CANON IMAGE GATEWAY, aggiungere CANON IMAGE GATEWAY come servizio Web di destinazione nella fotocamera. Definendo questa impostazione, verrà inviata una notifica tramite e-mail per le impostazioni del collegamento Web della fotocamera, quindi è necessario utilizzare l'indirizzo e-mail che si utilizza sul computer o sullo smartphone.

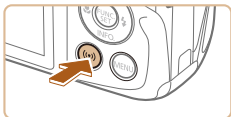

### 1 Accedere al menu Wi-Fi.

- Premere il pulsante [Wi-Fi].
- Dopo che viene visualizzato [Nickname dispositivo], premere i pulsanti [▲][▼] per scegliere [OK], quindi premere il pulsante [OK].

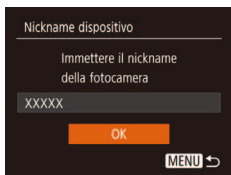

### 2 Scegliere [Cloud].

- Premere i pulsanti [▲][▼][◀][▶] per scegliere [Cloud], quindi premere il pulsante [OK].



### 3 Accettare di inserire l'indirizzo e-mail.

- Leggere i contenuti visualizzati, premere i pulsanti [◀][▶] per scegliere [Accetto], quindi premere il pulsante [OK].

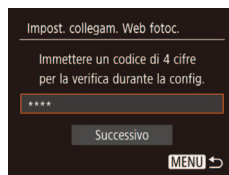
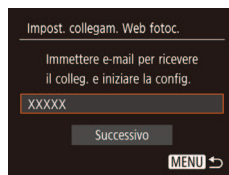
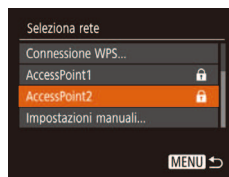
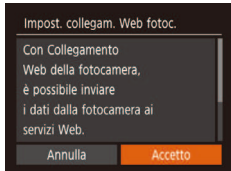

### 4 Stabilire una connessione con un punto di accesso.

- Connettersi al punto di accesso come descritto ai passi 5 - 7 in "Utilizzo di punti di accesso compatibili con WPS" (87) o ai passi 2 - 4 in "Connessione ai punti di accesso elencati" (89).

### 5 Inserire l'indirizzo e-mail.

- Una volta connessa la fotocamera a CANON IMAGE GATEWAY tramite il punto di accesso, viene visualizzata una schermata per inserire un indirizzo e-mail.
- Inserire l'indirizzo e-mail, premere i pulsanti [▲][▼] per scegliere [Successivo], quindi premere il pulsante [OK].

### 6 Inserire un numero di quattro cifre.

- Inserire un numero di quattro cifre, premere i pulsanti [▲][▼] per scegliere [Successivo], quindi premere il pulsante [OK].
- Questo numero sarà necessario più avanti, durante la configurazione del collegamento con CANON IMAGE GATEWAY al passo 8.

Prima dell'uso

Guida di base

Guida avanzata

1 Nozioni fondamentali della fotocamera

2 Modalità Automatica

3 Altre modalità di scatto

4 Modalità P

5 Modalità riproduzione

6 Funzioni Wi-Fi

7 Menu di impostazione

8 Accessori

9 Appendice

Indice

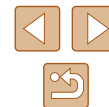



## 7 Confermare l'invio della notifica tramite e-mail.

- Quando vengono inviate informazioni da CANON iMAGE GATEWAY, viene inviata anche una notifica tramite e-mail all'indirizzo specificato al passo 5.
- Viene visualizzata la schermata di notifica dell'invio dell'e-mail. Premere il pulsante [OK].
- L'icona [☁] diventa [☁+].

## 8 Accedere all'URL indicato nella notifica ricevuta tramite e-mail e impostare il collegamento Web della fotocamera.

- Da computer o smartphone, accedere alla pagina inviata come collegamento nella notifica.
- Seguire le indicazioni alla pagina Impostazioni del collegamento Web della fotocamera per configurare le impostazioni.

## 9 Impostare CANON iMAGE GATEWAY sulla fotocamera.

- Premere i pulsanti [▲][▼][◀][▶] per scegliere [☁+], quindi premere il pulsante [OK].
- [☁+] (p. 99) e CANON iMAGE GATEWAY sono ora aggiunti come destinazioni.
- È inoltre possibile aggiungere altri servizi Web. Per aggiungere altri servizi Web, attenersi alla procedura in "Registrazione di altri servizi Web" (p. 92) dal passo 2.



- A seconda delle impostazioni e-mail sul computer o sullo smartphone, le e-mail di determinati domini potrebbero essere rifiutate e potrebbe non essere possibile ricevere notifiche tramite e-mail. Verificare in anticipo le impostazioni.



- È possibile modificare il nickname della fotocamera visualizzato nella schermata al passo 1 (p. 91).
- Dopo aver collegato i dispositivi tramite il menu Wi-Fi, le destinazioni recenti saranno elencate per prime quando si accede al menu. Premere i pulsanti [◀][▶] per accedere alla schermata di selezione del dispositivo, quindi configurare l'impostazione.

## Registrazione di altri servizi Web

Oltre a CANON iMAGE GATEWAY, è possibile aggiungere altri servizi Web alla fotocamera.



### 1 Eseguire l'accesso a CANON iMAGE GATEWAY e accedere alla pagina Impostazioni del collegamento Web della fotocamera.

- In un computer o uno smartphone, accedere al sito <http://www.canon.com/cig/> per visitare CANON iMAGE GATEWAY.



### 2 Configurare il servizio Web da utilizzare.

- Utilizzando il computer o lo smartphone, visualizzare la schermata con le impostazioni dei servizi Web.
- Seguire le istruzioni visualizzate sulla schermata per impostare il servizio Web.

Prima dell'uso

Guida di base

Guida avanzata

1 Nozioni fondamentali della fotocamera

2 Modalità Automatica

3 Altre modalità di scatto

4 Modalità P

5 Modalità riproduzione

6 Funzioni Wi-Fi

7 Menu di impostazione

8 Accessori

9 Appendice

Indice





### 3 Scegliere [OK].

- Premere il pulsante [OK].
- Premere i pulsanti [▲][▼][◀][▶] per scegliere [OK], quindi premere il pulsante [OK].
- Le impostazioni dei servizi Web sono ora aggiornate.



- Se alcune impostazioni configurate subiscono modifiche, attenersi nuovamente a questa procedura per aggiornare le impostazioni della fotocamera.

## Caricamento di immagini sui servizi Web

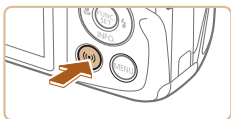

### 1 Accedere al menu Wi-Fi.

- Premere il pulsante [OK].



### 2 Scegliere la destinazione.

- Premere i pulsanti [▲][▼][◀][▶] per scegliere l'icona del servizio Web a cui connettersi, quindi premere il pulsante [OK].
- Se con un servizio Web vengono utilizzati più destinatari o opzioni di condivisione, scegliere la voce desiderata nella schermata [Seleziona il destinatario] premendo i pulsanti [▲][▼], quindi premere il pulsante [OK].



### 3 Inviare le immagini.

- Premere i pulsanti [▲][▼][◀][▶] per scegliere [Selez. e invia], quindi premere il pulsante [OK].
- Premere i pulsanti [▲][▼] per scegliere [Scegli], quindi premere il pulsante [OK].
- Premere i pulsanti [▲][▼][◀][▶] per scegliere un'immagine da inviare, premere il pulsante [OK] per contrassegnarlo come selezionato [✓], quindi premere il pulsante [MENU].
- Premere i pulsanti [◀][▶] per scegliere [OK], quindi premere il pulsante [OK].
- Premere i pulsanti [▲][▼][◀][▶] per scegliere [Invia], quindi premere il pulsante [OK].
- Quando si eseguono caricamenti su YouTube, è necessario leggere i termini di servizio visualizzati, selezionare [Accetto], quindi premere il pulsante [OK].
- Dopo che l'immagine è stata inviata, viene visualizzato [OK] sullo schermo. Premere il pulsante [OK] per tornare alla schermata di riproduzione.



- Le connessioni richiedono che sia inserita una memory card nella fotocamera con le immagini salvate.
- È anche possibile inviare più immagini contemporaneamente, ridimensionare le immagini e aggiungere commenti prima dell'invio (p. 97).
- Inoltre, è possibile inviare l'immagine corrente scegliendo [Invia immagine] nella schermata del passo 3.
- Per guardare le immagini inviate a CANON IMAGE GATEWAY dallo smartphone, si consiglia di utilizzare l'applicazione Canon Online Photo Album specializzata. Per iPhone e iPad, trovare Canon Online Photo Album nell'App Store, quindi scaricare e installare l'app. Per gli smartphone Android, trovare Canon Online Photo Album su Google Play, quindi scaricare e installare l'app.

Prima dell'uso
Guida di base
Guida avanzata
<b>1</b> Nozioni fondamentali della fotocamera
<b>2</b> Modalità Automatica
<b>3</b> Altre modalità di scatto
<b>4</b> Modalità P
<b>5</b> Modalità riproduzione
<b>6</b> Funzioni Wi-Fi
<b>7</b> Menu di impostazione
<b>8</b> Accessori
<b>9</b> Appendice
Indice

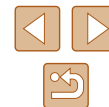

# Stampa di immagini in modalità wireless da una stampante connessa

Connettere la fotocamera a una stampante tramite Wi-Fi per stampare, attenendosi alla seguente procedura. Questi passaggi mostrano come utilizzare la fotocamera come un punto di accesso, ma è anche possibile utilizzare un punto di accesso esistente (libro 84).

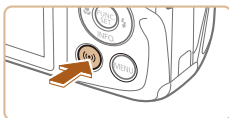

## 1 Accedere al menu Wi-Fi.

- Premere il pulsante [Wi-Fi].



## 2 Scegliere [Stampa].

- Premere i pulsanti [▲][▼][◀][▶] per scegliere [Stampa], quindi premere il pulsante [OK].

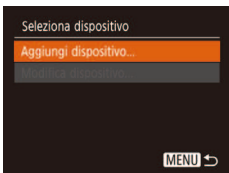

## 3 Scegliere [Aggiungi dispositivo].

- Premere i pulsanti [▲][▼] per scegliere [Aggiungi dispositivo] e premere il pulsante [OK].

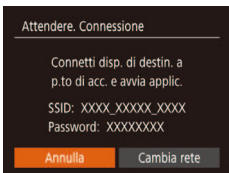

- Vengono visualizzati SSID e password della fotocamera.



## 4 Connettere la stampante alla rete.

- Nel menu di impostazioni Wi-Fi della stampante, scegliere l'SSID (nome di identificazione della rete) visualizzato sulla fotocamera per stabilire una connessione.
- Nel campo della password, inserire la password visualizzata sulla fotocamera.

## 5 Scegliere la stampante.

- Premere i pulsanti [▲][▼] per scegliere il nome della stampante, quindi premere il pulsante [OK].

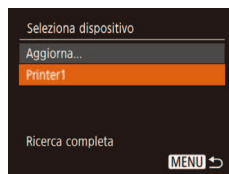

## 6 Scegliere un'immagine da stampare.

- Premere i pulsanti [◀][▶] per scegliere un'immagine.
- Premere il pulsante [OK], scegliere [Stampa], quindi premere nuovamente il pulsante [OK].
- Premere i pulsanti [▲][▼] per scegliere [Stampa], quindi premere il pulsante [OK].
- Per istruzioni dettagliate sulla stampa, vedere "Stampa delle immagini" (libro 119).
- Per terminare la connessione, premere il pulsante [▲], premere i pulsanti [◀][▶] nella schermata di conferma per scegliere [OK], quindi premere il pulsante [OK].

Prima dell'uso

Guida di base

Guida avanzata

1 Nozioni fondamentali della fotocamera

2 Modalità Automatica

3 Altre modalità di scatto

4 Modalità P

5 Modalità riproduzione

6 Funzioni Wi-Fi

7 Menu di impostazione

8 Accessori

9 Appendice

Indice

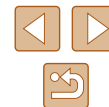



- Le connessioni richiedono che sia inserita una memory card nella fotocamera con le immagini salvate.
- Dopo aver collegato i dispositivi tramite il menu Wi-Fi, le destinazioni recenti saranno elencate per prime quando si accede al menu Wi-Fi. È possibile riconnettersi facilmente premendo i pulsanti [▲][▼] per scegliere il nome del dispositivo e poi premendo il pulsante [☺]. Per aggiungere un nuovo dispositivo, visualizzare la schermata di selezione dei dispositivi premendo i pulsanti [◀][▶], quindi configurare l'impostazione.
- Se si preferisce non visualizzare i dispositivi di destinazione recenti, scegliere MENU (825) > scheda [F1] > [Impostaz. comunicaz. wireless] > [Impostazioni Wi-Fi] > [Cronol. dest.] > [Off].
- Per riuscire a connettersi senza inserire la password al passo 4 e per evitare che non venga visualizzato [Password] nella schermata del SSID (passo 3), scegliere MENU (825) > scheda [F1] > [Impostaz. comunicaz. wireless] > [Impostazioni Wi-Fi] > [Password] > [Off].
- Per utilizzare un altro punto di accesso, attenersi alla procedura indicata ai passi 3 - 4 in "Utilizzo di un punto di accesso differente" (84).

## Invio di immagini a un'altra fotocamera

È possibile connettere due fotocamere tramite Wi-Fi e inviare immagini dall'una all'altra come descritto di seguito.

- La connessione in modalità wireless può essere effettuata solo per fotocamere Canon dotate di funzione Wi-Fi. Non è possibile connettersi a una fotocamera Canon che non è dotata di funzione Wi-Fi, anche se supporta schede Eye-Fi/FlashAir.

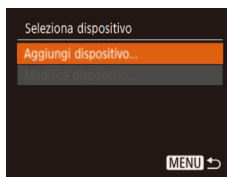
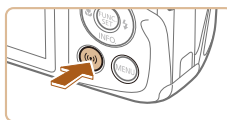

### 1 Accedere al menu Wi-Fi.

- Accedere al menu Wi-Fi come descritto al passo 2 in "Aggiunta di uno smartphone" (82).

### 2 Scegliere [📷].

- Premere i pulsanti [▲][▼][◀][▶] per scegliere [📷], quindi premere il pulsante [☺].

### 3 Scegliere [Aggiungi dispositivo].

- Premere i pulsanti [▲][▼] per scegliere [Aggiungi dispositivo] e premere il pulsante [☺].
- Attenersi ai passi 1 - 3 della procedura anche nella fotocamera di destinazione.
- Le informazioni per la connessione della fotocamera verranno aggiunte quando [Avvia connessione su fotocamera di rif.] verrà visualizzato sulle schermate di entrambe le fotocamere.

Prima dell'uso

Guida di base

Guida avanzata

**1** Nozioni fondamentali della fotocamera

**2** Modalità Automatica

**3** Altre modalità di scatto

**4** Modalità P

**5** Modalità riproduzione

**6** Funzioni Wi-Fi

**7** Menu di impostazione

**8** Accessori

**9** Appendice

Indice





#### 4 Inviare le immagini.

- Premere i pulsanti [▲][▼][◀][▶] per scegliere [Selez. e invia], quindi premere il pulsante [OK].
- Premere i pulsanti [▲][▼] per scegliere [Scegli], quindi premere il pulsante [OK].
- Premere i pulsanti [▲][▼][◀][▶] per scegliere un'immagine da inviare, premere il pulsante [OK] per contrassegnarlo come selezionato ([✓]), quindi premere il pulsante [MENU].
- Premere i pulsanti [◀][▶] per scegliere [OK], quindi premere il pulsante [OK].
- Premere i pulsanti [▲][▼][◀][▶] per scegliere [Invia], quindi premere il pulsante [OK].
- Dopo l'invio dell'immagine viene visualizzato [Trasferimento completato] e viene visualizzata di nuovo la schermata di trasferimento delle immagini.
- Per terminare la connessione, premere il pulsante [MENU], premere i pulsanti [◀][▶] nella schermata di conferma per scegliere [OK], quindi premere il pulsante [OK].



- Le connessioni richiedono che sia inserita una memory card nella fotocamera.
- Dopo aver collegato i dispositivi tramite il menu Wi-Fi, le destinazioni recenti saranno elencate per prime quando si accede al menu Wi-Fi. È possibile riconnettersi facilmente premendo i pulsanti [▲][▼] per scegliere il nome del dispositivo e poi premendo il pulsante [OK]. Per aggiungere un nuovo dispositivo, visualizzare la schermata di selezione dei dispositivi premendo i pulsanti [◀][▶], quindi configurare l'impostazione.
- Se si preferisce non visualizzare i dispositivi di destinazione recenti, scegliere MENU (25) > scheda (17) > [Impostaz. comunicaz. wireless] > [Impostazioni Wi-Fi] > [Cronol. dest.] > [Off].
- È anche possibile inviare più immagini contemporaneamente e modificare la dimensione delle immagini prima dell'invio (97).
- Inoltre, è possibile inviare l'immagine corrente scegliendo [Invia immagine] nella schermata del passo 4.

Prima dell'uso
Guida di base
Guida avanzata
<b>1</b> Nozioni fondamentali della fotocamera
<b>2</b> Modalità Automatica
<b>3</b> Altre modalità di scatto
<b>4</b> Modalità P
<b>5</b> Modalità riproduzione
<b>6</b> Funzioni Wi-Fi
<b>7</b> Menu di impostazione
<b>8</b> Accessori
<b>9</b> Appendice
Indice

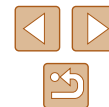



## Opzioni di invio delle immagini

È possibile scegliere più immagini da inviare contemporaneamente e modificare la risoluzione (dimensione) delle immagini prima dell'invio. Alcuni servizi Web consentono anche di annotare le immagini da inviare.

### Invio di più immagini

Nella schermata di trasferimento dell'immagine, è possibile selezionare un intervallo di immagini da inviare e inviare immagini aggiunte ai preferiti.



#### 1 Scegliere [Selez. e invia].

- Nella schermata di trasferimento delle immagini, premere [◀][▶] per scegliere [Selez. e invia], quindi premere il pulsante [⊕].



#### 2 Scegliere un metodo di selezione.

- Premere i pulsanti [▲][▼] per scegliere un metodo di selezione.

### Selezione di un intervallo

#### 1 Scegliere [Seleziona Gamma].

- Attenersi al passo 2 in "Invio di più immagini" (📖97), scegliere [Seleziona Gamma] e premere il pulsante [⊕].



#### 2 Scegliere le immagini.

- Attenersi alla procedura indicata ai passi 2 - 3 in "Selezione di un intervallo" (📖68) per specificare le immagini.
- Anche quando si inviano filmati, premere i pulsanti [▲][▼][◀][▶] per scegliere [Incl. filmati], quindi premere [⊕] per aggiungere [✓].
- Premere i pulsanti [▲][▼][◀][▶] per scegliere [OK], quindi premere il pulsante [⊕].

#### 3 Inviare l'immagine.

- Premere i pulsanti [◀][▶] per scegliere [Invia], quindi premere il pulsante [⊕].

### Invio di immagini contrassegnate come preferite

È possibile inviare immagini aggiunte ai preferiti (📖72).

#### 1 Scegliere [Immagini preferite].

- Attenersi al passo 2 in "Invio di più immagini" (📖97), scegliere [Immagini preferite] e premere il pulsante [⊕].
- Viene visualizzata la schermata di selezione delle immagini che mostra solo le immagini preferite. Per fare in modo che un'immagine non venga inviata, dopo aver scelto un'immagine, premere [⊕] per rimuovere [✓].
- Premere il pulsante [MENU].
- Premere i pulsanti [◀][▶] per scegliere [OK], quindi premere il pulsante [⊕].

#### 2 Inviare l'immagine.

- Premere i pulsanti [◀][▶] per scegliere [Invia], quindi premere il pulsante [⊕].



- Se non ci sono immagini aggiunte ai preferiti, non è possibile scegliere [Immagini preferite] al passo 1.

Prima dell'uso

Guida di base

Guida avanzata

1 Nozioni fondamentali della fotocamera

2 Modalità Automatica

3 Altre modalità di scatto

4 Modalità P

5 Modalità riproduzione

6 Funzioni Wi-Fi

7 Menu di impostazione

8 Accessori

9 Appendice

Indice



## Note sull'invio delle immagini

- A seconda della condizione della rete in uso, l'invio dei filmati potrebbe richiedere più tempo. Controllare il livello della batteria della fotocamera.
- I servizi Web potrebbero limitare il numero di immagini o la durata dei filmati che è possibile inviare.
- Tenere presente che quando si inviano filmati agli smartphone, la qualità dell'immagine supportata varia a seconda dello smartphone. Per ulteriori informazioni, consultare il manuale dell'utente fornito con lo smartphone.
- L'intensità del segnale wireless è indicata sullo schermo dalle seguenti icone.  
[📶] alta, [📶] media, [📶] bassa, [📶] debole
- L'invio di immagini ai servizi Web richiederà meno tempo al secondo invio di immagini che sono ancora memorizzate nel server CANON IMAGE GATEWAY.

## Scelta del numero dei pixel di registrazione (Formato immagine)

Nella schermata di trasferimento delle immagini, scegliere [📷] premendo i pulsanti [▲][▼], quindi premere il pulsante [📷]. Nella schermata visualizzata, scegliere la risoluzione (dimensioni immagine) premendo i pulsanti [▲][▼], quindi premere il pulsante [📷].

- Per inviare le immagini della dimensione originale, scegliere [No] come opzione di ridimensionamento.
- Scegliendo [M2], è possibile ridimensionare le immagini di dimensioni superiori a quelle selezionate prima dell'invio.
- Non è possibile ridimensionare i filmati.



- Le dimensioni immagine possono anche essere configurate in MENU (📖25) > scheda [📷] > [Impostaz. comunicaz. wireless] > [Impostazioni Wi-Fi] > [Ridimensiona per l'invio].

Prima dell'uso

Guida di base

Guida avanzata

**1** Nozioni fondamentali della fotocamera

**2** Modalità Automatica

**3** Altre modalità di scatto

**4** Modalità P

**5** Modalità riproduzione

**6** Funzioni Wi-Fi

**7** Menu di impostazione

**8** Accessori

**9** Appendice

Indice



## Aggiunta di commenti

Con la fotocamera, è possibile aggiungere commenti alle immagini che vengono inviate a indirizzi e-mail, servizi di social network e così via. Il numero di caratteri e simboli che è possibile immettere potrebbe variare in base al servizio Web.



### 1 Accedere alla schermata per aggiungere i commenti.

- Nella schermata di trasferimento delle immagini, scegliere [ ] premendo i pulsanti [▲][▼][◀][▶], quindi premere il pulsante [ ].

### 2 Aggiungere un commento (📖26).

### 3 Inviare l'immagine.



- Se non viene immesso alcun commento, viene automaticamente inviato quello impostato in CANON IMAGE GATEWAY.
- È anche possibile annotare più immagini prima dell'invio. Lo stesso commento viene aggiunto a tutte le immagini contemporaneamente.

## Invio automatico di immagini (Image Sync)

Le immagini sulla scheda di memoria non ancora trasferite possono essere inviate a un computer o servizi Web tramite CANON IMAGE GATEWAY.

Tenere presente che è possibile inviare immagini non solo a servizi Web.

## Operazioni iniziali

### Preparazione della fotocamera

Registrare [ ] come destinazione. Sul computer di destinazione, installare e configurare il software Image Sync "Image Transfer Utility" (gratuito).



### 1 Aggiungere [ ] come destinazione.

- Aggiungere [ ] come destinazione, come descritto in "Registrazione di CANON IMAGE GATEWAY" (📖91).
- Quando si inviano immagini anche al servizio Web, eseguire l'accesso a CANON IMAGE GATEWAY (📖91). Dopo aver scelto il modello di fotocamera, viene visualizzata la schermata con le impostazioni del servizio Web. Nelle impostazioni di Image Sync, scegliere il servizio Web a cui inviare le immagini. Per ulteriori informazioni, vedere la Guida di CANON IMAGE GATEWAY.

Prima dell'uso

Guida di base

Guida avanzata

1 Nozioni fondamentali della fotocamera

2 Modalità Automatica

3 Altre modalità di scatto

4 Modalità P

5 Modalità riproduzione

6 Funzioni Wi-Fi

7 Menu di impostazione

8 Accessori

9 Appendice

Indice



## 2 Scegliere il tipo di immagini da inviare (solo quando si inviano filmati con immagini).

- Premere il pulsante [MENU], scegliere [Impostaz. comunicaz. wireless] nella scheda [YT], quindi scegliere [Impostazioni Wi-Fi] (📖25).
- Premere i pulsanti [▲][▼] per scegliere [Image Sync], quindi premere i pulsanti [◀][▶] per scegliere [Foto/Filmati].

### Preparazione del computer

Installare e configurare il software sul computer di destinazione.



#### 1 Installare Image Transfer Utility.

- Installare Image Transfer Utility su un computer connesso a Internet (📖117).
- È possibile scaricare Image Transfer Utility dalla schermata con le impostazioni di Image Sync di CANON iMAGE GATEWAY (📖91).

#### 2 Registrare la fotocamera.

- Windows: nella barra delle applicazioni, fare clic con il pulsante destro del mouse su [📷], quindi fare clic su [Aggiungi nuova fotocamera].
- Mac OS: nella barra dei menu, fare clic su [📷], quindi fare clic su [Aggiungi nuova fotocamera].
- Viene visualizzato un elenco di fotocamere collegate a CANON iMAGE GATEWAY. Scegliere la fotocamera vengono da cui devono essere inviate le immagini.

- Dopo che la fotocamera è stata registrata e il computer è pronto a ricevere immagini, l'icona viene modificata in [📷].

## Invio di immagini

Le immagini inviate dalla fotocamera vengono salvate automaticamente sul computer.

Se il computer di destinazione delle immagini è spento, queste verranno memorizzate temporaneamente nel server CANON iMAGE GATEWAY. Le immagini memorizzate vengono regolarmente eliminate. Pertanto, assicurarsi di accendere il computer e salvare le immagini.

#### 1 Inviare le immagini.

- Attenersi ai passi 1 - 2 della procedura "Caricamento di immagini sui servizi Web" (📖93) e scegliere [📷].
- Le immagini contrassegnate dall'icona [📷] sono state trasferite.

#### 2 Salvare le immagini nel computer.

- Le immagini vengono automaticamente salvate nel computer al momento dell'accensione.
- Le immagini vengono inviate automaticamente ai servizi Web dal server CANON iMAGE GATEWAY, anche se il computer è spento.



- Quando si inviano le immagini, si consiglia di utilizzare una batteria ricaricabile completamente carica.

Prima dell'uso
Guida di base
Guida avanzata
<b>1</b> Nozioni fondamentali della fotocamera
<b>2</b> Modalità Automatica
<b>3</b> Altre modalità di scatto
<b>4</b> Modalità P
<b>5</b> Modalità riproduzione
<b>6</b> Funzioni Wi-Fi
<b>7</b> Menu di impostazione
<b>8</b> Accessori
<b>9</b> Appendice
Indice

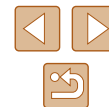



- Anche se le immagini sono state importate nel computer con un altro metodo, quelle non inviate tramite CANON iMAGE GATEWAY verranno inviate al computer.
- L'invio è veloce quando la destinazione è un computer della stessa rete della fotocamera, poiché le immagini vengono inviate tramite il punto di accesso e non tramite CANON iMAGE GATEWAY. Tenere presente che le immagini archiviate nel computer vengono inviate a CANON iMAGE GATEWAY, perciò il computer deve essere connesso a Internet.

## Visualizzazione delle immagini inviate tramite Image Sync sullo smartphone

Quando si installa Canon Online Photo Album (Canon OPA) sullo smartphone, è possibile visualizzare e scaricare le immagini trasferite con Image Sync e salvarle temporaneamente su CANON iMAGE GATEWAY. Le seguenti preparazioni sono richieste in anticipo.

- È necessario completare la procedura di configurazione per "Preparazione del computer" (📖100).
- Per iPhone e iPad, trovare Canon Online Photo Album nell'App Store, quindi scaricare e installare l'app. Per gli smartphone Android, trovare Canon Online Photo Album su Google Play, quindi scaricare e installare l'app.
- Eseguire l'accesso a CANON iMAGE GATEWAY (📖91). Dopo aver scelto il modello di fotocamera, viene visualizzata la schermata con le impostazioni del servizio Web. Modificare le impostazioni di Image Sync in modo da poter visualizzare e scaricare le immagini sullo smartphone. Per ulteriori informazioni, vedere la Guida di CANON iMAGE GATEWAY.



- Una volta trascorso il periodo di tempo stabilito, non sarà più possibile visualizzare le immagini eliminate da CANON iMAGE GATEWAY.
- Per visualizzare le immagini inviate, è innanzitutto necessario impostare Image Sync in modo da poter visualizzare e scaricare le immagini sullo smartphone.



- Per informazioni sul funzionamento di Canon Online Photo Album, vedere la Guida corrispondente.

Prima dell'uso

Guida di base

Guida avanzata

**1** Nozioni fondamentali della fotocamera

**2** Modalità Automatica

**3** Altre modalità di scatto

**4** Modalità P

**5** Modalità riproduzione

**6** Funzioni Wi-Fi

**7** Menu di impostazione

**8** Accessori

**9** Appendice

Indice



## Utilizzo di uno smartphone per visualizzare le immagini della fotocamera e controllare la fotocamera

È possibile eseguire le seguenti operazioni con l'app Camera Connect sullo smartphone.

- Sfogliare le immagini sulla fotocamera e salvarle sullo smartphone
- Applicazione di geotag sulla fotocamera (📖102)
- Scatto in remoto (📖102)



- Le impostazioni relative alla privacy devono essere configurate in anticipo per consentire allo smartphone di visualizzare le immagini della fotocamera (📖82, 📖103).

## Applicazione di geotag dalla fotocamera

I dati del GPS registrati su uno smartphone tramite l'applicazione Camera Connect dedicata possono essere aggiunti alle immagini presenti nella fotocamera. Alle immagini vengono assegnati tag con informazioni che comprendono latitudine, longitudine e altitudine.



- Prima dello scatto, assicurarsi che la data, l'ora e il fuso orario locale siano impostati correttamente, come descritto in "Impostazione di data e ora" (📖17). Inoltre, attenersi ai passaggi in "Orologio globale" (📖107) per specificare qualsiasi destinazione con fuso orario differente in cui verranno eseguiti scatti.
- La posizione dell'utente potrebbe essere localizzata o individuata da terzi utilizzando i dati della posizione presenti nelle foto o nei filmati che contengono informazioni di geotagging. Prestare attenzione quando si condividono queste immagini con terzi, ad esempio quando vengono pubblicate immagini online che possono essere visualizzate da molte altre persone.

## Ripresa in remoto

Mentre si osserva una schermata di scatto sullo smartphone è possibile utilizzarla per scattare in remoto.

### 1 Fissare la fotocamera.

- Quando ha inizio lo scatto in remoto, l'obiettivo della fotocamera viene fuori. Il movimento dell'obiettivo dovuto allo zoom potrebbe anche spostare la fotocamera. Mantenere ben ferma la fotocamera fissandola a un treppiede o adottando altri metodi.

### 2 Connettere la fotocamera e lo smartphone (📖82).

- Nelle impostazioni sulla privacy, scegliere [Si].

### 3 Scegliere lo scatto in remoto.

- In Camera Connect sullo smartphone scegliere lo scatto in remoto.
- L'obiettivo della fotocamera verrà fuori. Non premere accanto all'obiettivo e verificare che non ci siano oggetti che lo ostruiscono.
- Una volta che la fotocamera è pronta per lo scatto in remoto, un'immagine animata della fotocamera verrà visualizzata sullo smartphone.
- A questo punto, viene visualizzato un messaggio sulla fotocamera e vengono disabilitate tutte le operazioni, ad eccezione della pressione del pulsante ON/OFF.

### 4 Scattare.

- Utilizzare lo smartphone per scattare.

Prima dell'uso

Guida di base

Guida avanzata

**1** Nozioni fondamentali della fotocamera

**2** Modalità Automatica

**3** Altre modalità di scatto

**4** Modalità P

**5** Modalità riproduzione

**6** Funzioni Wi-Fi

**7** Menu di impostazione

**8** Accessori

**9** Appendice

Indice





- La fotocamera funziona in modalità [P] durante lo scatto in remoto. Tuttavia, alcune impostazioni di FUNC. e MENU configurate in anticipo potrebbero non essere modificate automaticamente.
- La ripresa di filmati non è disponibile.



- Bruschi movimenti del soggetto visualizzati sullo smartphone dovuti all'ambiente di connessione non influiranno sulle immagini registrate.
- Non viene visualizzata alcuna cornice AF. Acquisire un'immagine di prova per verificare la messa a fuoco.
- Le immagini acquisite non vengono trasferite sullo smartphone. Utilizzare lo smartphone per sfogliare e importare immagini dalla fotocamera.

## Modifica o eliminazione delle impostazioni Wi-Fi

Modificare o eliminare le impostazioni Wi-Fi come descritto di seguito.

### Modifica delle informazioni di connessione

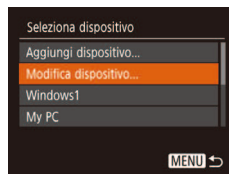

#### 1 Accedere al menu Wi-Fi e scegliere un dispositivo da modificare.

- Premere il pulsante [(P)].
- Premere i pulsanti [▲][▼][◀][▶] per scegliere l'icona del dispositivo da modificare, quindi premere il pulsante [(☰)].

#### 2 Scegliere [Modifica dispositivo].

- Premere i pulsanti [▲][▼] per scegliere [Modifica dispositivo] e premere il pulsante [(☰)].

#### 3 Scegliere il dispositivo da modificare.

- Premere i pulsanti [▲][▼] per scegliere il dispositivo da modificare, quindi premere il pulsante [(☰)].

#### 4 Scegliere la voce da modificare.

- Premere i pulsanti [▲][▼] per scegliere la voce da modificare, quindi premere il pulsante [(☰)].
- Le voci che è possibile modificare dipendono dal dispositivo o dal servizio.

Prima dell'uso

Guida di base

Guida avanzata

**1** Nozioni fondamentali della fotocamera

**2** Modalità Automatica

**3** Altre modalità di scatto

**4** Modalità P

**5** Modalità riproduzione

**6** Funzioni Wi-Fi

**7** Menu di impostazione

**8** Accessori

**9** Appendice

Indice



Voci configurabili	Connessione				
					Servizi Web
[Cambia nickname dispositivo] (104)	○	○	○	○	–
[Visual. impost.] (82)	–	○	–	–	–
[Cancella info connessione] (104)	○	○	○	○	–

○ : Configurabile – : Non configurabile

## Modifica del nickname di un dispositivo

È possibile modificare il nickname (nome visualizzato) del dispositivo visualizzato sulla fotocamera.

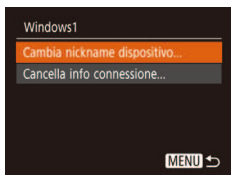

- Attenersi alla procedura del passo 4 in “Modifica delle informazioni di connessione” (103), scegliere [Cambia nickname dispositivo], quindi premere il pulsante [MENU].
- Scegliere il campo di immissione, quindi premere il pulsante [OK]. Immettere un nuovo nickname mediante la tastiera visualizzata (26).

## Cancellazione delle informazioni di connessione

Eliminare le informazioni di connessione (informazioni sui dispositivi connessi) come descritto di seguito.

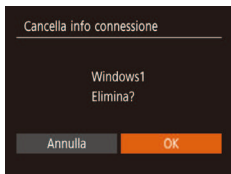

- Attenersi alla procedura del passo 4 in “Modifica delle informazioni di connessione” (103), scegliere [Cancella info connessione], quindi premere il pulsante [MENU].
- Dopo che viene visualizzato [Elimina?], premere i pulsanti [◀][▶] per scegliere [OK], quindi premere il pulsante [OK].
- Le informazioni di connessione verranno eliminate.

## Modifica del nickname della fotocamera

È possibile modificare il nickname della fotocamera visualizzato sul dispositivo connesso.

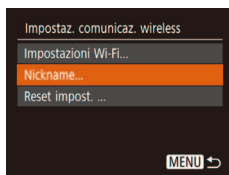

### 1 Scegliere [Impostaz. comunicaz. wireless].

- Premere il pulsante [MENU] e scegliere [Impostaz. comunicaz. wireless] nella scheda [↑↑] (25).

### 2 Scegliere [Nickname].

- Premere i pulsanti [▲][▼] per scegliere [Nickname], quindi premere il pulsante [OK].

### 3 Cambiare il nickname del dispositivo.

- Premere il pulsante [OK]. Immettere un nuovo nickname mediante la tastiera visualizzata (26).



- Verrà visualizzato un messaggio se il nickname che si immette inizia con un simbolo o uno spazio. Premere il pulsante [OK] e immettere un nickname diverso.
- Nella schermata [Nickname dispositivo] visualizzata durante il primo utilizzo della funzione Wi-Fi, scegliere il campo e premere [OK] per visualizzare la tastiera. A questo punto, è possibile inserire un nickname.

Prima dell'uso

Guida di base

Guida avanzata

1 Nozioni fondamentali della fotocamera

2 Modalità Automatica

3 Altre modalità di scatto

4 Modalità P

5 Modalità riproduzione

6 Funzioni Wi-Fi

7 Menu di impostazione

8 Accessori

9 Appendice

Indice





## Ripristino delle impostazioni Wi-Fi predefinite

Se il proprietario della fotocamera cambia o se la fotocamera deve essere smaltita, è possibile ripristinare le impostazioni Wi-Fi predefinite. Il ripristino delle impostazioni Wi-Fi cancellerà anche tutte le impostazioni del servizio Web. Prima di selezionare questa opzione, è necessario essere certi di volere ripristinare tutte le impostazioni Wi-Fi.



### 1 Scegliere [Impostaz. comunicaz. wireless].

- Premere il pulsante [MENU] e scegliere [Impostaz. comunicaz. wireless] nella scheda [Wi-Fi] (112).

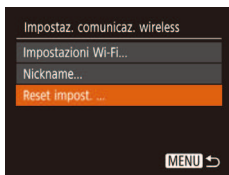

### 2 Scegliere [Reset impost.].

- Premere i pulsanti [▲][▼] per scegliere [Reset impost.], quindi premere il pulsante [OK].

### 3 Ripristinare le impostazioni predefinite.

- Premere i pulsanti [◀][▶] per scegliere [OK], quindi premere il pulsante [OK].
- Le impostazioni Wi-Fi sono ora ripristinate.



- Per ripristinare altre impostazioni predefinite (ad eccezione di Wi-Fi), scegliere [Reset completo] nella scheda [Wi-Fi] (112).

Prima dell'uso

Guida di base

Guida avanzata

**1** Nozioni fondamentali della fotocamera

**2** Modalità Automatica

**3** Altre modalità di scatto

**4** Modalità P

**5** Modalità riproduzione

**6** Funzioni Wi-Fi

**7** Menu di impostazione

**8** Accessori

**9** Appendice

Indice

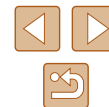

# 7

## Menu di impostazione

Personalizzare o modificare le funzioni di base della fotocamera per una maggiore comodità

### Regolazione delle funzioni di base della fotocamera

Le funzioni di base della fotocamera sono configurate nella scheda [f] del MENU (625). Personalizzare le funzioni di uso comune in base alle proprie esigenze, per maggiore comodità.

#### Disattivazione dei suoni delle operazioni della fotocamera

Disattivare i suoni e i filmati della fotocamera attenendosi alla seguente procedura.

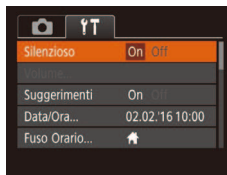

- Scegliere [Silenzioso], quindi [On].



- Per disattivare i suoni delle operazioni è anche possibile tenere premuto il pulsante [▼] mentre si accende la fotocamera.
- Se disattivati, i suoni non vengono riprodotti durante i filmati (61). Per ripristinare i suoni nei filmati, premere il pulsante [▲]. Regolare il volume con i pulsanti [▲][▼], in base alle necessità.

#### Regolazione del volume

Regolare il volume dei singoli segnali acustici della fotocamera attenendosi alla seguente procedura.



- Scegliere [Volume] e premere il pulsante [M].
- Scegliere un elemento, quindi premere i pulsanti [◀][▶] per regolare il volume.

Prima dell'uso

Guida di base

Guida avanzata

1 Nozioni fondamentali della fotocamera

2 Modalità Automatica

3 Altre modalità di scatto

4 Modalità P

5 Modalità riproduzione

6 Funzioni Wi-Fi

7 Menu di impostazione

8 Accessori

9 Appendice

Indice

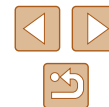

## Per nascondere i suggerimenti

In genere, i suggerimenti vengono mostrati quando si sceglie una voce del menu FUNC. (📖24) o le voci del MENU (📖25). Se lo si preferisce, è possibile disattivare queste informazioni.

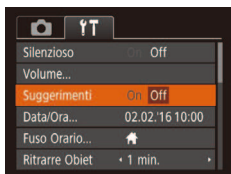

- Scegliere [Suggerimenti], quindi scegliere [Off].

## Data e ora

Modificare la data e l'ora attenendosi alla seguente procedura.

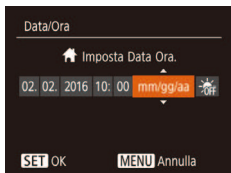

- Scegliere [Data/Ora], quindi premere il pulsante [OK].
- Premere i pulsanti [◀][▶] per scegliere un'opzione, quindi premere i pulsanti [▲][▼] per modificare l'impostazione.

## Orologio globale

Per assicurarsi che sugli scatti venga riportata la data e l'ora con il fuso orario corretto quando si viaggia all'estero, è sufficiente registrare preventivamente la destinazione e selezionare il relativo fuso orario. Questa comoda funzione elimina la necessità di modificare manualmente l'impostazione Data/Ora.

Prima di utilizzare l'orologio globale, assicurarsi di impostare preventivamente la data, l'ora e il fuso orario locale, come descritto in "Impostazione di data e ora" (📖17).

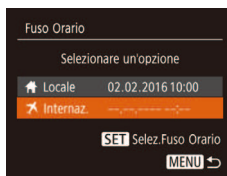

### 1 Specificare la destinazione.

- Scegliere [Fuso Orario], quindi premere il pulsante [OK].
- Premere i pulsanti [▲][▼] per scegliere [Internaz.], quindi premere il pulsante [OK].
- Premere i pulsanti [◀][▶] per scegliere la destinazione.
- Per impostare l'ora legale (1 ora avanti), scegliere [🌞] premendo i pulsanti [▲][▼], quindi scegliere [🌞] premendo i pulsanti [◀][▶].
- Premere il pulsante [OK].

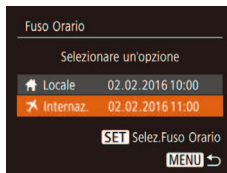

### 2 Passare al fuso orario di destinazione.

- Premere i pulsanti [▲][▼] per scegliere [Internaz.], quindi premere il pulsante [MENU].
- [🌞] viene ora visualizzato nella schermata di scatto (📖132).



- Modificando la data e l'ora nella modalità [🌞] (📖17), si aggiornerà automaticamente la data e l'ora [🏠 Locale].

Prima dell'uso

Guida di base

Guida avanzata

**1** Nozioni fondamentali della fotocamera

**2** Modalità Automatica

**3** Altre modalità di scatto

**4** Modalità P

**5** Modalità riproduzione

**6** Funzioni Wi-Fi

**7** Menu di impostazione

**8** Accessori

**9** Appendice

Indice



## Temporizzazione rientro obiettivo

Per ragioni di sicurezza, l'obiettivo in genere rientra circa un minuto dopo avere premuto il pulsante [▶] nella modalità di scatto (📖22). Per fare in modo che l'obiettivo rientri immediatamente dopo aver premuto il pulsante [▶], impostare il tempo di rientro su [0 sec.].

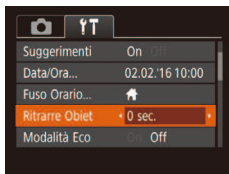

- Scegliere [Ritrarre Obiet], quindi [0 sec.].

## Utilizzo della modalità Eco

Questa funzione consente di risparmiare la carica della batteria in modalità di scatto. Quando la fotocamera non è utilizzata, lo schermo si oscura rapidamente per ridurre il consumo della batteria.

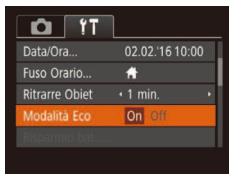

### 1 Configurare l'impostazione.

- Scegliere [Modalità Eco], quindi [On].
- [ECO] viene ora visualizzato nella schermata di scatto (📖132).
- Lo schermo si oscura quando la fotocamera non è utilizzata per circa due secondi; circa dieci secondi dopo l'oscuramento, lo schermo si disattiva. La fotocamera si spegne dopo circa tre minuti di inattività.

## 2 Scattare.

- Per attivare lo schermo ed effettuare le operazioni preliminari alla ripresa quando lo schermo è spento ma l'obiettivo non è ancora rientrato, premere il pulsante dell'otturatore fino a metà corsa.

## Modifica della funzione di risparmio batteria

Modificare la temporizzazione della disattivazione automatica della fotocamera e dello schermo (rispettivamente, AutoSpegnimento e Display Off) in base alle necessità (📖23).

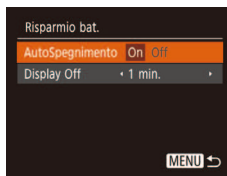

- Scegliere [Risparmio bat.] e premere il pulsante [🔋].
- Dopo avere scelto una voce, premere i pulsanti [◀][▶] per modificarla in base alle necessità.



- Per preservare la carica della batteria, scegliere [On] per [AutoSpegnimento] e [1 min.] o un valore inferiore per [Display Off].



- L'impostazione [Display Off] viene applicata anche se si imposta [AutoSpegnimento] su [Off].
- Queste funzioni di risparmio energetico non sono disponibili quando la modalità Eco è impostata (📖108) su [On].

Prima dell'uso

Guida di base

Guida avanzata

1 Nozioni fondamentali della fotocamera

2 Modalità Automatica

3 Altre modalità di scatto

4 Modalità P

5 Modalità riproduzione

6 Funzioni Wi-Fi

7 Menu di impostazione

8 Accessori

9 Appendice

Indice



## Luminosità dello schermo

Modificare la luminosità dello schermo attendendosi alla seguente procedura.



- Scegliere [Lum. display], quindi premere i pulsanti [◀][▶] e regolare la luminosità.



- Per ottenere la luminosità massima, tenere premuto il pulsante [▼] per almeno un secondo quando viene visualizzata la schermata di scatto o quando vengono visualizzate singole immagini. In questo modo l'impostazione [Lum. display] nella scheda [f] verrà annullata. Per ripristinare la luminosità originale, tenere nuovamente premuto il pulsante [▼] per almeno un secondo o spegnere e riaccendere la fotocamera.

## Per nascondere la schermata di avvio

Se lo si desidera, è possibile disattivare la visualizzazione della schermata di avvio normalmente mostrata all'accensione della fotocamera.



- Scegliere [Immagine avvio], quindi scegliere [Off].

## Formattazione delle memory card

Prima di utilizzare una memory card nuova o una memory card già formattata in un altro dispositivo, è necessario formattarla con la fotocamera in uso.

La formattazione elimina tutti i dati della memory card. Prima di procedere alla formattazione, copiare le immagini dalla memory card sul computer oppure effettuarne un backup.

### 1 Accedere alla schermata [Formattazione].

- Scegliere [Formattazione] e premere il pulsante [⊕].

### 2 Scegliere [OK].

- Premere i pulsanti [▲][▼] per scegliere [Annulla], premere i pulsanti [◀][▶] per scegliere [OK], quindi premere il pulsante [⊕].



### 3 Formattare la memory card.

- Per iniziare la formattazione, premere i pulsanti [▲][▼] per scegliere [OK], quindi premere il pulsante [⊕].
- Al termine della formattazione, viene visualizzato il messaggio [Formattazione scheda di memoria completata]. Premere il pulsante [⊕].

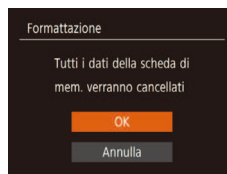

- La formattazione o l'eliminazione dei dati di una memory card modifica semplicemente le informazioni di gestione dei file nella scheda e non garantisce la completa eliminazione dei dati. Prestare attenzione durante il trasferimento o lo smaltimento di memory card. Se necessario, adottare alcune precauzioni per proteggere le informazioni personali, ad esempio distruggere fisicamente la memory card.

Prima dell'uso

Guida di base

Guida avanzata

**1** Nozioni fondamentali della fotocamera

**2** Modalità Automatica

**3** Altre modalità di scatto

**4** Modalità P

**5** Modalità riproduzione

**6** Funzioni Wi-Fi

**7** Menu di impostazione

**8** Accessori

**9** Appendice

Indice





- La capacità totale della scheda indicata nella schermata di formattazione potrebbe essere inferiore a quella pubblicizzata.

## Formattazione di basso livello

Eseguire la formattazione a basso livello nei seguenti casi: viene visualizzato [Errore memory card], la fotocamera non funziona correttamente, la lettura/scrittura delle immagini della scheda risulta rallentata, lo scatto continuo risulta rallentato o la registrazione dei filmati si interrompe improvvisamente. La formattazione di basso livello elimina tutti i dati della memory card. Prima di procedere alla formattazione di basso livello, copiare le immagini dalla memory card sul computer oppure effettuare un backup.

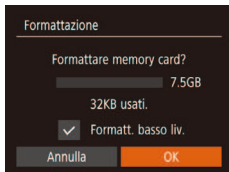

- Nella schermata del passo 2 di "Formattazione delle memory card" (📖109), premere i pulsanti [▲][▼] per scegliere [Formatt. basso liv.], quindi premere i pulsanti [◀][▶] per selezionare questa opzione. Viene visualizzato un'icona [✓].
- Attenersi ai passi 2 - 3 in "Formattazione delle memory card" (📖109) per continuare la formattazione.



- La formattazione di basso livello richiede più tempo rispetto alla "Formattazione delle memory card" (📖109), poiché i dati vengono eliminati da tutti i settori di archiviazione della memory card.
- Per annullare la formattazione di basso livello in corso, scegliere [Stop]. In questo caso, tutti i dati verranno eliminati, ma sarà possibile utilizzare normalmente la memory card.

## Numero file

Gli scatti vengono automaticamente numerati in ordine sequenziale (0001 – 9999) e salvati in cartelle in grado di memorizzare fino a 2.000 immagini ciascuna. È possibile modificare l'assegnazione dei numeri di file da parte della fotocamera.



- Toccare [Numero file] e scegliere un'opzione.

Continuo	Le immagini vengono numerate consecutivamente (fino alla ripresa o al salvataggio dello scatto numero 9999), anche se si alterna la memory card.
Auto reset	La numerazione delle immagini viene reimpostata su 0001 se si alterna la memory card o si crea una nuova cartella.



- A prescindere dall'opzione selezionata in questa impostazione, gli scatti possono venire numerati consecutivamente partendo dall'ultimo numero delle immagini esistenti nelle memory card appena inserite. Per iniziare il salvataggio degli scatti dal numero 0001, utilizzare una memory card vuota (o formattata 📖109).

Prima dell'uso

Guida di base

Guida avanzata

**1** Nozioni fondamentali della fotocamera

**2** Modalità Automatica

**3** Altre modalità di scatto

**4** Modalità P

**5** Modalità riproduzione

**6** Funzioni Wi-Fi

**7** Menu di impostazione

**8** Accessori

**9** Appendice

Indice



## Archiviazione di immagini in base alla data

Anziché salvare le immagini in cartelle create mensilmente, è possibile fare in modo che la fotocamera crei cartelle con frequenza giornaliera, per archiviare gli scatti effettuati in quel giorno.

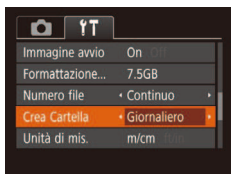

- Scegliere [Crea Cartella], quindi scegliere [Giornaliero].
- Le immagini verranno ora salvate in cartelle create in corrispondenza della data di scatto.

## Visualizzazione nel sistema metrico/non metrico

È possibile modificare l'unità di misura visualizzata nelle informazioni GPS sull'altitudine (📶102), sulla barra dello zoom (📷28) e altrove, scegliendo m/cm o ft/in in base alle necessità.



- Scegliere [Unità di mis.], quindi scegliere [ft/in].

## Verifica dei loghi di certificazione

Sullo schermo è possibile visualizzare alcuni loghi relativi ai requisiti di certificazione soddisfatti dalla fotocamera. Altri loghi di certificazione sono stampati nella presente guida, sulla confezione della fotocamera o sul corpo della fotocamera.



- Scegliere [Visualizzaz. logo certificazioni], quindi premere il pulsante [📷].

## Lingua di visualizzazione

Modificare la lingua di visualizzazione in base alle esigenze.



- Scegliere [Lingua 🗣️], quindi premere il pulsante [📷].
- Premere i pulsanti [▲][▼][◀][▶] per scegliere una lingua, quindi premere il pulsante [📷].



- Per accedere alla schermata [Lingua] dalla modalità di riproduzione, tenere premuto il pulsante [📷] e premere immediatamente il pulsante **iMENU**.

## Modifica di altre impostazioni

Le seguenti impostazioni possono anche essere modificate nella scheda [📷].

- [Sistema Video] (📖116)
- [Impostaz. comunicaz. wireless] (📖78)

Prima dell'uso

Guida di base

Guida avanzata

**1** Nozioni fondamentali della fotocamera

**2** Modalità Automatica

**3** Altre modalità di scatto

**4** Modalità P

**5** Modalità riproduzione

**6** Funzioni Wi-Fi

**7** Menu di impostazione

**8** Accessori

**9** Appendice

Indice



## Ripristino delle impostazioni predefinite

Per annullare eventuali modifiche accidentali delle impostazioni, è possibile ripristinare le impostazioni predefinite della fotocamera.

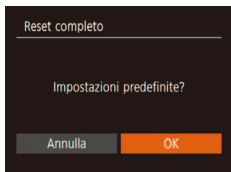

### 1 Accedere alla schermata [Reset completo].

- Scegliere [Reset completo], quindi premere il pulsante [OK].

### 2 Ripristinare le impostazioni predefinite.

- Premere i pulsanti [◀][▶] per scegliere [OK], quindi premere il pulsante [OK].
- Le impostazioni predefinite sono ora ripristinate.



- Non è possibile ripristinare le impostazioni predefinite delle seguenti funzioni.
  - Le impostazioni della scheda [↑][↓] [Data/Ora] (📖107), [Fuso Orario] (📖107) [Lingua] (📖111) e [Sistema Video] (📖116)
  - I dati di bilanciamento del bianco personalizzati registrati (📖52)
  - Modalità di scatto (📖43)

Prima dell'uso

Guida di base

Guida avanzata

**1** Nozioni fondamentali della fotocamera

**2** Modalità Automatica

**3** Altre modalità di scatto

**4** Modalità P

**5** Modalità riproduzione

**6** Funzioni Wi-Fi

**7** Menu di impostazione

**8** Accessori

**9** Appendice

Indice

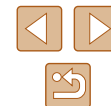



# 8

## Accessori

È possibile sfruttare al massimo le potenzialità della fotocamera con gli accessori Canon opzionali e altri accessori compatibili, venduti separatamente

## Mappa del sistema

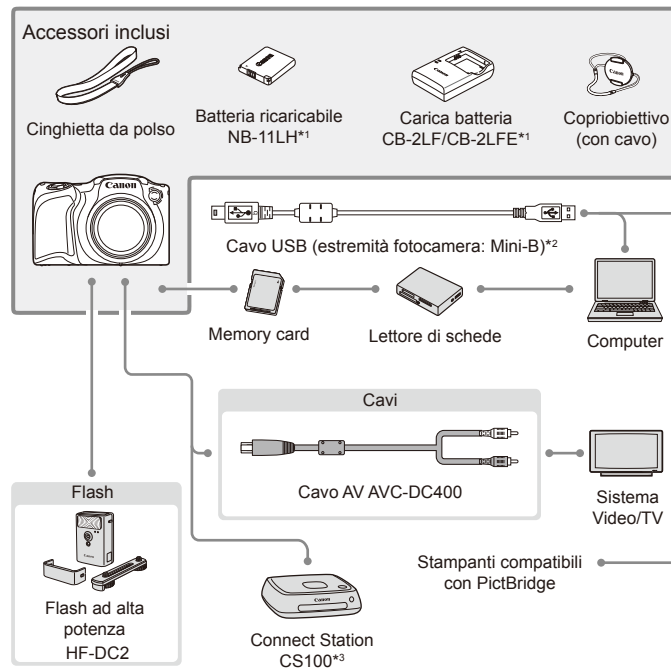

\*1 Acquistabile anche separatamente.

\*2 È disponibile anche un accessorio Canon originale (cavo interfaccia IFC-400PCU).

\*3 Utilizzare il firmware più recente.

Prima dell'uso

Guida di base

Guida avanzata

**1** Nozioni fondamentali della fotocamera

**2** Modalità Automatica

**3** Altre modalità di scatto

**4** Modalità P

**5** Modalità riproduzione

**6** Funzioni Wi-Fi

**7** Menu di impostazione

**8** Accessori

**9** Appendice

Indice

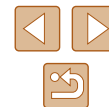

### Si consiglia di utilizzare accessori Canon originali.

Questa fotocamera è progettata per garantire prestazioni eccellenti quando viene utilizzata con accessori originali Canon. Canon non si assume alcuna responsabilità per danni alla fotocamera e/o incidenti, quali incendi o altro, provocati dal malfunzionamento di accessori non originali (ad esempio, fuoriuscite di liquido e/o esplosione della batteria ricaricabile). Questa garanzia non è valida per le riparazioni causate dal malfunzionamento di accessori non originali, anche in caso di richieste di riparazione a pagamento.

## Accessori opzionali

I seguenti accessori della fotocamera sono venduti separatamente. Alcuni accessori potrebbero non essere più disponibili. Inoltre, la disponibilità varia in base all'area geografica.

### Alimentazione

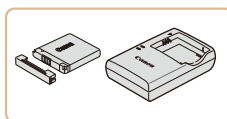

#### Batteria ricaricabile NB-11LH

- Batteria ricaricabile agli ioni di litio.

#### Carica batteria CB-2LF/CB-2LFE

- Carica batteria per batteria ricaricabile NB-11LH.



- Con la batteria ricaricabile è incluso un pratico sportello che è possibile fissare per vedere all'istante lo stato di carica. Fissare lo sportello in modo che ▲ risulti visibile in una batteria ricaricabile carica e che ▲ non risulti visibile in una batteria ricaricabile scarica.
- È supportata anche la batteria ricaricabile NB-11L
- Sono supportati anche i carica batteria CB-2LD e CB-2LDE.



- Il carica batteria può essere utilizzato in aree con alimentazione CA da 100 – 240 V (50/60 Hz).
- Per le prese elettriche di formato diverso, utilizzare un comune adattatore per spine disponibile in commercio. Non utilizzare un trasformatore elettrico progettato per i viaggi all'estero, poiché potrebbe danneggiare la batteria ricaricabile.

Prima dell'uso

Guida di base

Guida avanzata

**1** Nozioni fondamentali della fotocamera

**2** Modalità Automatica

**3** Altre modalità di scatto

**4** Modalità P

**5** Modalità riproduzione

**6** Funzioni Wi-Fi

**7** Menu di impostazione

**8** Accessori

**9** Appendice

Indice



## Unità Flash



### Flash ad alta potenza HF-DC2

- Flash esterno per l'illuminazione di soggetti posti al di fuori della portata del flash incorporato.

## Altri accessori

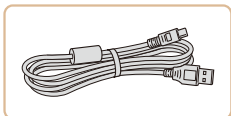

### Cavo interfaccia IFC-400PCU

- Per il collegamento della fotocamera a un computer o a una stampante.

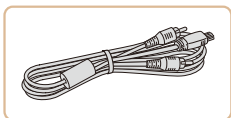

### Cavo AV AVC-DC400

- Collegare la fotocamera a un televisore per riprodurre le riprese su uno schermo più grande.

## Stampante

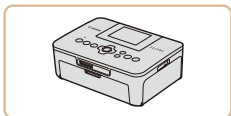

### Stampanti compatibili con PictBridge Canon

- Anche senza utilizzare un computer, è possibile stampare le immagini collegando la fotocamera direttamente a una stampante.  
Per ulteriori informazioni, rivolgersi al più vicino rivenditore Canon.

## Memorizzazione delle foto

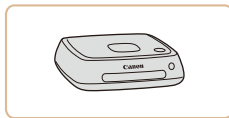

### Connect Station CS100

- Oltre a salvare le immagini scattate con la fotocamera e a visualizzarle su un televisore, questo dispositivo consente anche di stamparle da stampanti Wi-Fi e condividerle su Internet.

Prima dell'uso

Guida di base

Guida avanzata

**1** Nozioni fondamentali della fotocamera

**2** Modalità Automatica

**3** Altre modalità di scatto

**4** Modalità P

**5** Modalità riproduzione

**6** Funzioni Wi-Fi

**7** Menu di impostazione

**8** Accessori

**9** Appendice

Indice



## Utilizzo di accessori opzionali

### Riproduzione su un televisore

► Foto ► Filmati

Collegando la fotocamera a un televisore utilizzando il cavo AV AVC-DC400 (venduto separatamente), è possibile visualizzare gli scatti su uno schermo più grande mentre si utilizza la fotocamera. Per ulteriori informazioni sul collegamento o su come commutare gli ingressi, fare riferimento al manuale del televisore.



- È possibile che alcune informazioni non vengano mostrate quando si visualizzano le immagini su un televisore (133).

#### 1 Assicurarsi che la fotocamera e il televisore siano spenti.

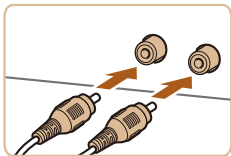

#### 2 Collegare la fotocamera al televisore.

- Nel televisore, inserire completamente la spina del cavo nell'ingresso video come mostrato.
- Assicurarsi che le spine del cavo siano correttamente inserite negli ingressi video dello stesso colore.
- Nella fotocamera, aprire il copritermine e inserire completamente la spina del cavo nel terminale della fotocamera.

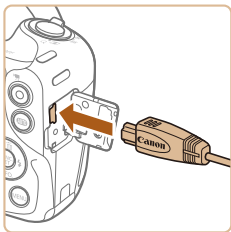

#### 3 Accendere il televisore e passare all'ingresso video.

- Commutare l'ingresso del televisore all'ingresso video a cui si è collegato il cavo al passo 2.

#### 4 Accendere la fotocamera.

- Premere il pulsante [▶] per accendere la fotocamera.
- Le immagini della fotocamera vengono visualizzate sul televisore. Sullo schermo della fotocamera non viene visualizzato nulla.
- Al termine, spegnere la fotocamera e il televisore prima di scollegare il cavo.



- Non è possibile ottenere una visualizzazione corretta se il formato di uscita video della fotocamera (NTSC o PAL) non corrisponde a quello del televisore. Per cambiare il formato di uscita video, premere il pulsante [MENU] e scegliere [Sistema Video] nella scheda [↑].

Prima dell'uso

Guida di base

Guida avanzata

1 Nozioni fondamentali della fotocamera

2 Modalità Automatica

3 Altre modalità di scatto

4 Modalità P

5 Modalità riproduzione

6 Funzioni Wi-Fi

7 Menu di impostazione

8 Accessori

9 Appendice

Indice



## Utilizzo del software

Dopo aver scaricato il software dal sito Web Canon e averlo installato sul computer, è possibile effettuare le operazioni descritte di seguito.

- CameraWindow
  - Importare immagini e modificare le impostazioni delle fotocamera
- Image Transfer Utility
  - Impostare Image Sync (📖99) e ricevere immagini
- Map Utility
  - Mostrare le informazioni GPS registrate nelle immagini su una cartina



- Per visualizzare o modificare le immagini importate in un computer utilizzare sempre software che supporti le immagini scattate con la fotocamera (software generalmente installato nel computer o software generico).

## Collegamento al computer con un cavo

### Verifica dell'ambiente del computer

Per dettagli sui requisiti di sistema e informazioni sulla compatibilità per i computer che possono utilizzare questo software, tra cui il supporto di nuovi sistemi operativi, visitare il sito Web di Canon.

### Installazione del software

Per istruzioni sull'installazione del software, vedere "Installazione del software" (📖85).

## Salvataggio delle immagini in un computer

Quando si collega la fotocamera al computer con un cavo USB acquistabile presso un rivenditore (la fotocamera utilizza Mini-B), è possibile salvare le immagini sul computer.

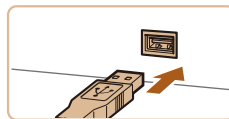
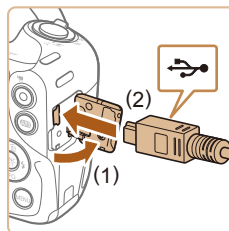

### 1 Collegare la fotocamera al computer.

- Aprire lo sportello con la fotocamera spenta (1). Utilizzando la spina più piccola del cavo USB con l'orientamento mostrato, inserire completamente la spina nel terminale della fotocamera (2).

- Inserire la spina più grande del cavo USB nella porta USB del computer. Per ulteriori informazioni sulle connessioni USB del computer, consultare il manuale per l'utente del computer.

### 2 Accendere la fotocamera per accedere a CameraWindow.

- Premere il pulsante [▶] per accendere la fotocamera.
- Mac OS: CameraWindow viene visualizzato quando si stabilisce una connessione tra la fotocamera e il computer.

Prima dell'uso

Guida di base

Guida avanzata

**1** Nozioni fondamentali della fotocamera

**2** Modalità Automatica

**3** Altre modalità di scatto

**4** Modalità P

**5** Modalità riproduzione

**6** Funzioni Wi-Fi

**7** Menu di impostazione

**8** Accessori

**9** Appendice

Indice





- Windows: seguire i passi riportati di seguito.
- Nella schermata visualizzata fare clic sul collegamento  per modificare il programma.

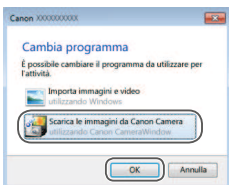

- Scegliere [Scarica le immagini da Canon Camera], quindi fare clic su [OK].



- Fare doppio clic su .

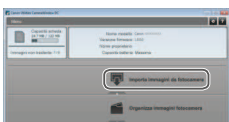

### 3 Salvare le immagini nel computer.

- Fare clic su [Importa immagini da fotocamera], quindi su [Importa immagini non trasferite].
- Le immagini vengono salvate nella cartella Immagini del computer, in cartelle separate denominate dalla data.
- Dopo aver salvato le immagini, chiudere CameraWindow, premere il pulsante  per spegnere la fotocamera e scollegare il cavo.
- Per guardare un'immagine salvata sul computer, utilizzare un software (come quello installato sul computer per impostazione predefinita o un software generico) che supporti le immagini scattate con una fotocamera.



- Windows 7: se la schermata mostrata al passo 2 non viene visualizzata, fare clic sull'icona  nella barra delle applicazioni.
- Mac OS: se CameraWindow non viene visualizzato dopo il passo 2, fare clic sull'icona [CameraWindow] sul Dock.
- È possibile salvare le immagini in un computer semplicemente collegando la fotocamera al computer, senza utilizzare il software; tenere comunque presente che in questo caso vi sono delle limitazioni.
  - Dopo avere collegato la fotocamera al computer, potrebbero trascorrere alcuni minuti prima di poter accedere alle immagini della fotocamera.
  - È possibile che le immagini scattate con l'orientamento verticale vengano salvate con l'orientamento orizzontale.
  - Le impostazioni di protezione delle immagini potrebbero essere cancellate dalle immagini salvate in un computer.
  - Possono verificarsi alcuni problemi quando si effettua il salvataggio di immagini o delle informazioni relative alle immagini, in base alla versione del sistema operativo, al software in uso o alle dimensioni dei file immagine.

Prima dell'uso

Guida di base

Guida avanzata

**1** Nozioni fondamentali della fotocamera

**2** Modalità Automatica

**3** Altre modalità di scatto

**4** Modalità P

**5** Modalità riproduzione

**6** Funzioni Wi-Fi

**7** Menu di impostazione

**8** Accessori

**9** Appendice

Indice



# Stampa delle immagini

► Foto ► Filmati

È possibile stampare con facilità gli scatti collegando la fotocamera a una stampante. Nella fotocamera, è possibile specificare le immagini per impostare la stampa in batch, preparare gli ordini per i centri di sviluppo fotografico, nonché preparare ordini o stampare immagini per fotolibri. Per finalità illustrative, viene qui utilizzata una stampante foto compatta Canon series SELPHY CP. Le schermate visualizzate e le funzioni disponibili variano in base alla stampante. Per ulteriori informazioni, consultare anche il manuale della stampante.

## Stampa facile

► Foto ► Filmati

Collegando la fotocamera a una stampante compatibile con PictBridge (venduta separatamente) tramite il cavo USB, è possibile stampare con facilità le foto scattate.

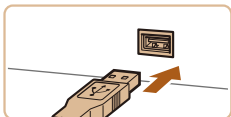
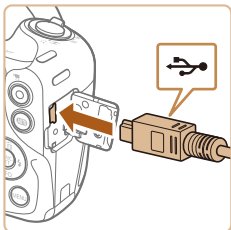

### 1 Assicurarsi che la fotocamera e la stampante siano spente.

### 2 Collegare la fotocamera alla stampante.

- Aprire il copritermine. Tenendo la spina più piccola del cavo nella direzione mostrata, inserirla completamente nel terminale della fotocamera.
- Collegare la spina più grande del cavo alla stampante. Per ulteriori informazioni sul collegamento, consultare il manuale della stampante.

### 3 Accendere la stampante.



### 4 Accendere la fotocamera.

- Premere il pulsante [▶] per accendere la fotocamera.

### 5 Scegliere un'immagine.

- Premere i pulsanti [◀][▶] per scegliere un'immagine.

### 6 Accedere alla schermata di stampa.

- Premere il pulsante [⊞], scegliere [Stampa], quindi premere nuovamente il pulsante [⊞].

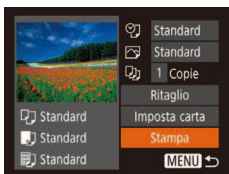

### 7 Stampare l'immagine.

- Premere i pulsanti [▲][▼] per scegliere [Stampa], quindi premere il pulsante [⊞].
- La stampa ha inizio.
- Per stampare altre immagini, ripetere le procedure descritte sopra partendo dal passo 5 una volta terminata la stampa.
- Al termine della stampa, spegnere la fotocamera e scollegare il cavo.



- Per informazioni sulle stampanti compatibili con PictBridge Canon (vendute separatamente), vedere "Stampante" (115).

Prima dell'uso

Guida di base

Guida avanzata

**1** Nozioni fondamentali della fotocamera

**2** Modalità Automatica

**3** Altre modalità di scatto

**4** Modalità P

**5** Modalità riproduzione

**6** Funzioni Wi-Fi

**7** Menu di impostazione

**8** Accessori

**9** Appendice

Indice

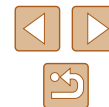

## Configurazione delle impostazioni di stampa

► Foto ► Filmati

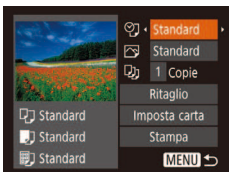

### 1 Accedere alla schermata di stampa.

- Attenersi alla procedura indicata ai passi 1 - 6 in "Stampa facile" (📖119) per accedere a questa schermata.

### 2 Configurare le impostazioni.

- Premere i pulsanti [▲][▼] per scegliere una voce, quindi premere i pulsanti [◀][▶] per scegliere un'opzione.

📷	Standard	Corrisponde alle impostazioni correnti della stampante.
	Data	Stampa le immagini a cui è stata aggiunta la data.
	N. file	Stampa le immagini a cui è stato aggiunto il numero di file.
	Entrambi	Stampa le immagini a cui sono stati aggiunti la data e il numero di file.
	Off	–
🖨️	Standard	Corrisponde alle impostazioni correnti della stampante.
	Off	–
	On	Utilizza le informazioni dell'ora di scatto per stampare con impostazioni ottimali.
	O.rossi1	Consente di correggere l'effetto occhi rossi.
📄	N. di copie	Scegliere il numero di copie da stampare.
Ritaglio	–	Specificare l'area desiderata dell'immagine da stampare (📖120).
Imposta carta	–	Specificare il formato della carta, il layout e altri dettagli (📖121).

## ■ Ritaglio delle immagini prima della stampa

► Foto ► Filmati

Ritagliando le immagini prima della stampa, è possibile stampare un'area desiderata dell'immagine, anziché l'immagine completa.

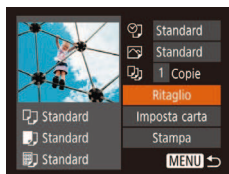

### 1 Scegliere [Ritaglio].

- Dopo avere seguito la procedura indicata al passo 1 in "Configurazione delle impostazioni di stampa" (📖120) per accedere alla schermata di stampa, scegliere [Ritaglio] e premere il pulsante [⏏].
- Intorno all'area dell'immagine da stampare viene visualizzata una cornice di ritaglio.



### 2 Modificare la cornice di ritaglio in base alle necessità.

- Per ridimensionare la cornice, spostare la leva dello zoom.
- Per spostare la cornice, premere i pulsanti [▲][▼][◀][▶].
- Per ruotare la cornice, premere il pulsante [⊞].
- Premere il pulsante [MENU] e i pulsanti [▲][▼] per scegliere [OK], quindi premere il pulsante [⏏].

### 3 Stampare l'immagine.

- Attenersi alla procedura indicata al passo 7 in "Stampa facile" (📖119) per stampare.



- Potrebbe non essere possibile ritagliare immagini di piccole dimensioni o di determinati formati.
- Le date potrebbero non venire stampate correttamente se si ritagliano immagini con [Timbro data] selezionato.

Prima dell'uso
Guida di base
Guida avanzata
<b>1</b> Nozioni fondamentali della fotocamera
<b>2</b> Modalità Automatica
<b>3</b> Altre modalità di scatto
<b>4</b> Modalità P
<b>5</b> Modalità riproduzione
<b>6</b> Funzioni Wi-Fi
<b>7</b> Menu di impostazione
<b>8</b> Accessori
<b>9</b> Appendice
Indice

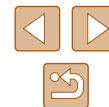



## Scelta del formato della carta e del layout prima della stampa

► Foto ► Filmati

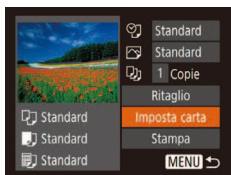

### 1 Scegliere [Imposta carta].

- Dopo avere seguito la procedura indicata al passo 1 in "Configurazione delle impostazioni di stampa" (📖 120) per accedere alla schermata di stampa, scegliere [Imposta carta] e premere il pulsante [OK].

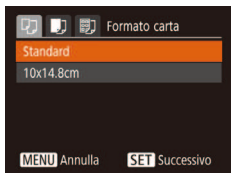

### 2 Scegliere un formato della carta.

- Premere i pulsanti [▲][▼] per scegliere un'opzione, quindi premere il pulsante [OK].



### 3 Scegliere il tipo di carta.

- Premere i pulsanti [▲][▼] per scegliere un'opzione, quindi premere il pulsante [OK].



### 4 Scegliere il layout.

- Premere i pulsanti [▲][▼] per scegliere un'opzione.
- Se si sceglie [N° imm/pag], premere i pulsanti [◀][▶] per specificare il numero di immagini per foglio.
- Premere il pulsante [OK].

### 5 Stampare l'immagine.

## Opzioni di layout disponibili

Standard	Corrisponde alle impostazioni correnti della stampante.
Con bordi	Stampa lasciando uno spazio bianco intorno all'immagine.
No bordi	Stampa senza lasciare alcun bordo.
N° imm/pag	Scegliere il numero di immagini da stampare per foglio.
ID foto	Stampa le immagini a fini identificativi. Disponibile solo per le immagini con risoluzione L e un formato immagine pari a 4:3.
Form.fisso	Scegliere il formato di stampa. È possibile scegliere fra i formati 90 x 130 mm, Cartolina e Ampio.

## Stampa di fototessere

► Foto ► Filmati

### 1 Scegliere [ID foto].

- Dopo avere seguito la procedura indicata ai passi 1 – 4 in "Scelta del formato della carta e del layout prima della stampa" (📖 121), scegliere [ID foto] e premere il pulsante [OK].



### 2 Scegliere la lunghezza del lato lungo e di quello corto.

- Premere i pulsanti [▲][▼] per scegliere una voce. Scegliere la lunghezza premendo i pulsanti [◀][▶], quindi premere il pulsante [OK].

Prima dell'uso

Guida di base

Guida avanzata

1 Nozioni fondamentali della fotocamera

2 Modalità Automatica

3 Altre modalità di scatto

4 Modalità P

5 Modalità riproduzione

6 Funzioni Wi-Fi

7 Menu di impostazione

8 Accessori

9 Appendice

Indice



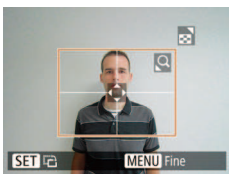

### 3 Scegliere l'area di stampa.

- Attenersi alla procedura indicata al passo 2 in "Ritaglio delle immagini prima della stampa" (📖 120) per scegliere l'area di stampa.

### 4 Stampare l'immagine.

## Stampa di scene di filmati

► Foto ► **Filmati**

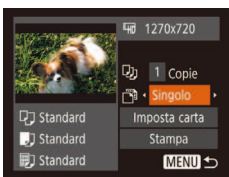

### 1 Accedere alla schermata di stampa.

- Attenersi alla procedura indicata ai passi 1 - 6 in "Stampa facile" (📖 119) per scegliere un filmato. Viene visualizzata questa schermata.

### 2 Scegliere un metodo di stampa.

- Premere i pulsanti [▲][▼] per scegliere [Stampa], quindi premere i pulsanti [◀][▶] per scegliere il metodo di stampa.

### 3 Stampare l'immagine.

## Opzioni di stampa dei filmati

Singolo	Consente di stampare la scena corrente come una foto.
Sequenza	Consente di stampare una serie di scene, separate da una certa distanza, su un singolo foglio. È anche possibile stampare il numero di cartella, il numero del file e il tempo trascorso per il fotogramma impostando [Didascalia] su [On].



- Per annullare la stampa, premere il pulsante [⏏] per scegliere [OK], quindi premere nuovamente il pulsante [⏏].
- La schermata al passo 1 può anche essere visualizzata con la seguente procedura: Visualizzare la scena del filmato che si desidera stampare attenendosi ai passi 2 - 5 della procedura "Visualizzazione" (📖 61), premere i pulsanti [◀][▶] per scegliere [Stampa] dal pannello di controllo del filmato, quindi premere il pulsante [⏏].

Prima dell'uso

Guida di base

Guida avanzata

**1** Nozioni fondamentali della fotocamera

**2** Modalità Automatica

**3** Altre modalità di scatto

**4** Modalità P

**5** Modalità riproduzione

**6** Funzioni Wi-Fi

**7** Menu di impostazione

**8** Accessori

**9** Appendice

Indice

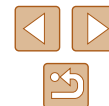

## Aggiunta di immagini all'elenco stampa (DPOF)

► Foto ► Filmati

Nella fotocamera è possibile impostare la stampa in batch (📖124) e l'ordine di stampe da un centro di sviluppo fotografico. Scegliere fino a 998 immagini nella memory card e configurare le relative impostazioni, come il numero di copie, attenendosi alla seguente procedura. Le informazioni di stampa approntate in questo modo saranno conformi agli standard DPOF (Digital Print Order Format).

### Configurazione delle impostazioni di stampa

► Foto ► Filmati

Specificare il formato di stampa, se aggiungere la data o il numero di file e altre impostazioni attenendosi alla seguente procedura. Queste impostazioni vengono applicate a tutte le immagini dell'elenco stampa.

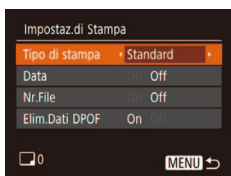

- Premere il pulsante [MENU], quindi scegliere [Impostaz. di Stampa] nella scheda [📄]. Scegliere e configurare le voci in base alle necessità (📖25).

Tipo di stampa	Standard	Viene stampata un'immagine per foglio.
	Indice	In ogni foglio vengono stampate versioni di dimensioni ridotte di più immagini.
	Entrambi	Vengono stampati entrambi i formati standard e indice.
Data	On	Le immagini vengono stampate con la data di scatto.
	Off	–
Nr.File	On	Le immagini vengono stampate con il numero di file.
	Off	–
Elim.Dati DPOF	On	Tutte le impostazioni dell'elenco stampa vengono eliminate dopo la stampa.
	Off	–



- In alcuni casi, alcune impostazioni DPOF potrebbero non venire applicate dalla stampante o dal centro di sviluppo fotografico.
- [📄] potrebbe venire visualizzato nella fotocamera per avvertire che le impostazioni di stampa della fotocamera sono state configurate in un'altra fotocamera. Modificando le impostazioni di stampa con questa fotocamera si potrebbero sovrascrivere tutte le impostazioni precedenti.



- Specificando [Indice], non sarà possibile scegliere [On] per [Data] e [Nr.File] contemporaneamente.
- Con alcune stampanti compatibili con PictBridge Canon (vendute separatamente), la funzione di stampa indice non è disponibile.
- La data viene stampata in un formato che corrisponde alle informazioni sulle impostazioni di [Data/Ora] nella scheda [📄] (📖17).

### Impostazione della stampa per le singole immagini

► Foto ► Filmati

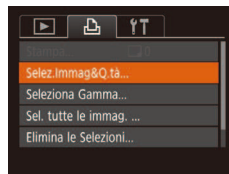

#### 1 Scegliere [Selez.Immag&Q.tà].

- Premere il pulsante [MENU], scegliere [Selez.Immag&Q.tà] nella scheda [📄], quindi premere il pulsante [📄].

#### 2 Scegliere un'immagine.

- Premere i pulsanti [◀][▶] per scegliere un'immagine, quindi premere il pulsante [📄].
- A questo punto è possibile specificare il numero di copie.
- Se per l'immagine si specifica la stampa indice, viene etichettata con l'icona [✓]. Per annullare la stampa indice dell'immagine, premere nuovamente il pulsante [📄]. [✓] non viene più visualizzato.

Prima dell'uso

Guida di base

Guida avanzata

1 Nozioni fondamentali della fotocamera

2 Modalità Automatica

3 Altre modalità di scatto

4 Modalità P

5 Modalità riproduzione

6 Funzioni Wi-Fi

7 Menu di impostazione

8 Accessori

9 Appendice

Indice





### 3 Specificare il numero di stampe.

- Premere i pulsanti [▲][▼] per specificare il numero di stampe (fino a 99).
- Per impostare la stampa per altre immagini e specificare il numero di stampe, ripetere i passi 2 - 3.
- La quantità di stampa non può essere specificata per le stampe indice. È possibile scegliere solo le immagini da stampare, attenendosi alla procedura del passo 2.
- Al termine, premere il pulsante [MENU] per tornare alla schermata del menu.

### Impostazione della stampa per una serie di immagini

► Foto ► Filmati



- Attenersi alla procedura nel passo 1 in "Impostazione della stampa per le singole immagini" (📖123), scegliere [Seleziona Gamma] e premere il pulsante [⊕].
- Attenersi ai passi 2- 3 della procedura "Selezione di un intervallo" (📖68) per specificare le immagini.
- Premere i pulsanti [▲][▼] per scegliere [Ordine], quindi premere il pulsante [⊕].

### Impostazione della stampa per tutte le immagini

► Foto ► Filmati

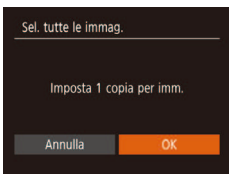

- Attenersi alla procedura nel passo 1 in "Impostazione della stampa per le singole immagini" (📖123), scegliere [Sel. tutte le immag.] e premere il pulsante [⊕].
- Premere i pulsanti [◀][▶] per scegliere [OK], quindi premere il pulsante [⊕].

### ■ Cancellazione di tutte le immagini dall'elenco stampa

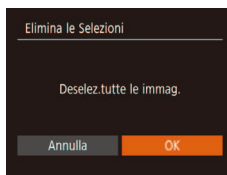

- Attenersi alla procedura nel passo 1 in "Impostazione della stampa per le singole immagini" (📖123), scegliere [Elimina le Selezioni] e premere il pulsante [⊕].
- Premere i pulsanti [◀][▶] per scegliere [OK], quindi premere il pulsante [⊕].

### ■ Stampa di immagini aggiunte all'elenco stampa (DPOF)

► Foto ► Filmati



- Dopo avere aggiunto le immagini alla lista di stampa (📖123 – 📖124), viene visualizzata questa schermata dopo avere collegato la fotocamera a una stampante compatibile con PictBridge. Premere i pulsanti [▲][▼] per scegliere [Stampa ora], quindi premere il pulsante [⊕] per stampare le immagini nella lista di stampa.
- Qualsiasi lavoro di stampa DPOF temporaneamente sospeso verrà ripreso dall'immagine successiva.

Prima dell'uso
Guida di base
Guida avanzata
<b>1</b> Nozioni fondamentali della fotocamera
<b>2</b> Modalità Automatica
<b>3</b> Altre modalità di scatto
<b>4</b> Modalità P
<b>5</b> Modalità riproduzione
<b>6</b> Funzioni Wi-Fi
<b>7</b> Menu di impostazione
<b>8</b> Accessori
<b>9</b> Appendice
Indice



## Aggiunta di immagini a un fotolibro

► Foto ► Filmati

Per impostare i fotolibri nella fotocamera, scegliere fino a 998 immagini da una memory card e importarle nel software CameraWindow (117) del computer, dove verranno memorizzate nella relativa cartella. Questa funzione è utile per ordinare fotolibri stampati online o per stamparli con la propria stampante.

### Scelta di un metodo di selezione



- Premere il pulsante [MENU], scegliere [Imp. fotolibro] nella scheda [D], quindi scegliere il metodo di selezione delle immagini.



- [!] potrebbe venire visualizzato nella fotocamera per avvertire che le impostazioni di stampa della fotocamera sono state configurate in un'altra fotocamera. Modificando le impostazioni di stampa con questa fotocamera si potrebbero sovrascrivere tutte le impostazioni precedenti.

### Aggiunta delle immagini singole

► Foto ► Filmati



#### 1 Selezionare [Scegli].

- Attenendosi alla procedura in "Scelta di un metodo di selezione" (125), selezionare [Scegli] e premere il pulsante [OK].



#### 2 Scegliere un'immagine.

- Premere i pulsanti [◀][▶] per scegliere un'immagine, quindi premere il pulsante [OK].
- Viene visualizzato [✓].
- Per rimuovere l'immagine dal fotolibro, premere nuovamente il pulsante [OK]. [✓] non viene più visualizzato.
- Ripetere la procedura per specificare altre immagini.
- Al termine, premere il pulsante [MENU] per tornare alla schermata del menu.

### Aggiunta di tutte le immagini a un fotolibro

► Foto ► Filmati

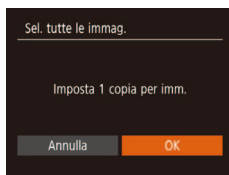

- Attenendosi alla procedura in "Scelta di un metodo di selezione" (125), scegliere [Sel. tutte le immag.] e premere il pulsante [OK].
- Premere i pulsanti [◀][▶] per scegliere [OK], quindi premere il pulsante [OK].

### Rimozione di tutte le immagini da un fotolibro

► Foto ► Filmati

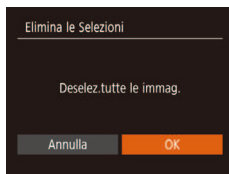

- Attenendosi alla procedura in "Scelta di un metodo di selezione" (125), scegliere [Elimina le Selezioni] e premere il pulsante [OK].
- Premere i pulsanti [◀][▶] per scegliere [OK], quindi premere il pulsante [OK].

Prima dell'uso

Guida di base

Guida avanzata

1 Nozioni fondamentali della fotocamera

2 Modalità Automatica

3 Altre modalità di scatto

4 Modalità P

5 Modalità riproduzione

6 Funzioni Wi-Fi

7 Menu di impostazione

8 Accessori

9 Appendice

Indice



# 9

## Appendice

Informazioni utili per l'utilizzo della fotocamera

## Risoluzione dei problemi

In caso di problemi relativi alla fotocamera, controllare prima quanto segue. Se le indicazioni riportate di seguito non consentono di risolvere il problema, contattare l'Help Desk del Supporto Clienti Canon.

### Alimentazione

Quando si preme il pulsante ON/OFF non accade nulla.

- Verificare che la batteria ricaricabile sia carica (115).
- Verificare che la batteria ricaricabile sia inserita secondo l'orientamento corretto (116).
- Verificare che lo sportello della memory card/del vano batteria sia completamente chiuso (116).
- I terminali delle batterie sporchi riducono le prestazioni delle batterie. Provare a pulire i terminali con un batuffolo di cotone e a reinserire la batteria ricaricabile per alcune volte.

La batteria ricaricabile si esaurisce rapidamente.

- Alle basse temperature, le prestazioni delle batterie possono risultare inferiori. Provare a riscaldare leggermente la batteria ricaricabile riponendola, ad esempio, in una tasca, e assicurarsi che i terminali non tocchino oggetti metallici.
- I terminali delle batterie sporchi riducono le prestazioni delle batterie. Provare a pulire i terminali con un batuffolo di cotone e a reinserire la batteria ricaricabile per alcune volte.
- Se le misure intraprese non sono risolutive e la batteria ricaricabile continua a esaurirsi rapidamente dopo la ricarica, vuol dire che ha esaurito il suo ciclo di vita. Acquistare una nuova batteria ricaricabile.

L'obiettivo non è rientrato.

- Non aprire lo sportello della memory card/del vano batteria quando la fotocamera è accesa. Chiudere lo sportello, accendere la fotocamera, quindi spegnerla nuovamente (116).

La batteria ricaricabile si è gonfiata.

- Il rigonfiamento della batteria è normale e non pone problemi di sicurezza. Tuttavia, se il rigonfiamento è tale da impedire l'inserimento della batteria ricaricabile nella fotocamera, contattare l'Help Desk del Supporto Clienti Canon.

### Visualizzazione su televisore

Le immagini della fotocamera appaiono distorte o non vengono visualizzate sul televisore (116).

Prima dell'uso

Guida di base

Guida avanzata

**1** Nozioni fondamentali della fotocamera

**2** Modalità Automatica

**3** Altre modalità di scatto

**4** Modalità P

**5** Modalità riproduzione

**6** Funzioni Wi-Fi

**7** Menu di impostazione

**8** Accessori

**9** Appendice

Indice



## Scatto

Non è possibile scattare.

- In modalità riproduzione (📷61) premere il pulsante dell'otturatore fino a metà corsa (📷23).

In condizioni di luce scarsa la visualizzazione sullo schermo è anomala (📷24).

Durante lo scatto la visualizzazione sullo schermo è anomala.

- I problemi di visualizzazione riportati di seguito non vengono registrati nelle immagini fisse, ma nei filmati. Si consiglia di prenderne nota.
  - Lo schermo può scurirsi in presenza di luce intensa.
  - Quando viene utilizzata l'illuminazione fluorescente o LED, potrebbe verificarsi lo sfarfallio dello schermo.
  - Se si compone uno scatto che include una sorgente di luce intensa, sullo schermo potrebbero apparire strisce di luce rossastra.

Il timbro data non è stato aggiunto alle immagini.

- Configurare [Timbro data] (📷35). Il timbro data non viene aggiunto automaticamente alle immagini, solo perché si sono configurate le impostazioni di [Data/Ora] (📷17).
- I timbri data non vengono aggiunti nelle modalità di scatto (📷137) in cui non è possibile configurare [Timbro data] (📷35).

⚡ lampeggia sullo schermo quando si preme il pulsante dell'otturatore e non è possibile effettuare riprese (📷30).

📷 viene visualizzato quando si preme il pulsante dell'otturatore fino a metà corsa (📷30).

- Impostare [Mod. IS] su [Continuo] (📷59).
- Sollevare il flash e impostare la modalità Flash su ⚡ (📷58).
- Aumentare la sensibilità ISO (📷51).
- Fissare la fotocamera a un treppiede oppure adottare altri metodi per tenerla ferma. Inoltre, quando si scatta con un treppiede o si utilizza un altro metodo per fissare la fotocamera, impostare [Mod. IS] su [Off] (📷59).

Gli scatti non sono a fuoco.

- Premere il pulsante dell'otturatore fino a metà corsa per mettere a fuoco i soggetti prima di premerlo completamente per scattare (📷23).
- Assicurarsi che i soggetti si trovino all'interno del campo di messa a fuoco (📷142).
- Impostare [Luce Autofocus] su [On] (📷39).
- Verificare che le funzioni non necessarie, ad esempio la funzione macro, siano disattivate.
- Provare a scattare utilizzando il blocco della messa a fuoco (📷55).

Quando si preme il pulsante dell'otturatore fino a metà corsa, non viene visualizzata alcuna cornice AF e la fotocamera non mette a fuoco.

- Affinché le cornici AF siano visualizzate e la fotocamera metta a fuoco correttamente, provare a comporre lo scatto centrando le aree del soggetto a contrasto più elevato prima di premere il pulsante dell'otturatore fino a metà corsa. In alternativa, provare a premere ripetutamente il pulsante dell'otturatore fino a metà corsa.

I soggetti negli scatti appaiono troppo scuri.

- Sollevare il flash e impostare la modalità Flash su ⚡ (📷58).
- Regolare la luminosità utilizzando la compensazione dell'esposizione (📷50).
- Regolare il contrasto utilizzando i-Contrast (📷51, 📷75).
- Utilizzare la funzione di lettura spot (📷50).

I soggetti appaiono troppo luminosi, sono presenti aree sbiadite.

- Abbassare il flash e impostare la modalità Flash su 📷 (📷28).
- Regolare la luminosità utilizzando la compensazione dell'esposizione (📷50).
- Utilizzare la funzione di lettura spot (📷50).
- Ridurre l'illuminazione sui soggetti.

Gli scatti appaiono troppo scuri nonostante l'attivazione del flash (📷30).

- Scattare nell'area di copertura del flash (📷141).
- Aumentare la sensibilità ISO (📷51).

I soggetti negli scatti effettuati con il flash appaiono troppo luminosi, sono presenti aree sbiadite.

- Scattare nell'area di copertura del flash (📷141).
- Abbassare il flash e impostare la modalità Flash su 📷 (📷28).

Negli scatti con il flash appaiono dei puntini bianchi.

- Questo problema è causato dalla luce prodotta dal flash, che riflette la polvere o particelle aerodisperse.

Le immagini appaiono sgranate.

- Ridurre la sensibilità ISO (📷51).

I soggetti presentano l'effetto occhi rossi.

- Impostare [Luce o. rossi] su [On] (📷40). Quando la lampadina di riduzione occhi rossi (📷4) è accesa (per circa un secondo), non è possibile scattare perché è in corso la neutralizzazione dell'effetto occhi rossi. Per ottenere risultati ottimali, indicare ai soggetti di guardare la lampadina di riduzione occhi rossi. Provare, inoltre, ad aumentare l'illuminazione nelle scene di interni e a scattare da una distanza più ravvicinata.
- Modificare le immagini utilizzando la correzione occhi rossi (📷76).

Prima dell'uso

Guida di base

Guida avanzata

**1** Nozioni fondamentali della fotocamera

**2** Modalità Automatica

**3** Altre modalità di scatto

**4** Modalità P

**5** Modalità riproduzione

**6** Funzioni Wi-Fi

**7** Menu di impostazione

**8** Accessori

**9** Appendice

Indice



La registrazione delle immagini nella memory card richiede troppo tempo o lo scatto continuo è più lento.

- Utilizzare la fotocamera per eseguire la formattazione di basso livello della memory card (📖110).

Le impostazioni di scatto o le impostazioni del menu FUNC. non sono disponibili.

- Le voci delle impostazioni disponibili variano a seconda della modalità di scatto. Consultare le sezioni "Funzioni disponibili in ogni modalità di scatto", "Menu FUNC." e "Menu a schede Scatto" (📖134 – 📖137).

## Ripresa di filmati

Il tempo trascorso visualizzato non è corretto o la registrazione è interrotta.

- Utilizzare la fotocamera per formattare la memory card o passare a una scheda che supporta la registrazione ad alta velocità. Anche se la visualizzazione del tempo trascorso non è corretta, la lunghezza dei filmati nella memory card corrisponde alla durata di registrazione effettiva (📖109, 📖143).

**[i]** viene visualizzato e la ripresa si interrompe automaticamente.

- Il buffer della memoria interna della fotocamera si è riempito perché la fotocamera non è riuscita a registrare sulla memory card con sufficiente rapidità. Attenersi a una delle seguenti misure.
  - Utilizzare la fotocamera per eseguire la formattazione di basso livello della memory card (📖110).
  - Ridurre la qualità dell'immagine (📖38).
  - Passare a una memory card che supporta la registrazione ad alta velocità (📖143).

Non è possibile effettuare lo zoom.

- Non è possibile effettuare lo zoom durante la ripresa di filmati in modalità [📹] (📖45).

## Riproduzione

Non è possibile effettuare la riproduzione.

- La riproduzione di immagini o filmati potrebbe non essere possibile se si utilizza un computer per rinominare i file o modificare la struttura delle cartelle.

La riproduzione si arresta o l'audio salta.

- Passare a una memory card sulla quale è stata eseguita la formattazione di basso livello con la fotocamera (📖110).

- Durante la riproduzione di filmati copiati in memory card con velocità di lettura basse possono verificarsi brevi interruzioni.
- Durante la riproduzione di filmati su un computer, i fotogrammi possono bloccarsi e l'audio saltare se le prestazioni del computer non sono adeguate.

Il suono non viene riprodotto durante i filmati.

- Regolare il volume (📖106) nel caso in cui sia stato attivato [Silenzioso] (📖106) o se il suono nel filmato è debole.
- Per i filmati ripresi in modalità [📹] (📖45) non viene riprodotto alcun suono perché l'audio non viene registrato in questa modalità.

## Memory card

La memory card non viene riconosciuta.

- Riavviare la fotocamera con la memory card inserita (📖22).

## Computer

Non è possibile trasferire le immagini a un computer.

- Quando si tenta di trasferire immagini al computer utilizzando un cavo, provare a ridurre la velocità di trasferimento attenendosi alla seguente procedura.
  - Premere il pulsante [▶] per attivare la modalità di riproduzione. Tenere premuto il pulsante [MENU] premendo contemporaneamente i pulsanti [▲] e [📷]. Nella schermata successiva, premere i pulsanti [◀][▶] per scegliere [B], quindi premere il pulsante [📷].

Prima dell'uso

Guida di base

Guida avanzata

**1** Nozioni fondamentali della fotocamera

**2** Modalità Automatica

**3** Altre modalità di scatto

**4** Modalità P

**5** Modalità riproduzione

**6** Funzioni Wi-Fi

**7** Menu di impostazione

**8** Accessori

**9** Appendice

Indice

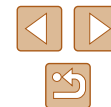



## Wi-Fi

Non è possibile accedere al menu Wi-Fi premendo il pulsante [(P)].

- Non è possibile accedere al menu Wi-Fi se la fotocamera è collegata a una stampante o a un computer tramite cavo. Scollegare il cavo.

Impossibile aggiungere un dispositivo o una destinazione.

- È possibile aggiungere alla fotocamera un totale di 20 voci delle informazioni di connessione. Prima di tutto, eliminare tutte le informazioni di connessione non necessarie, dopodiché aggiungere nuovi dispositivi o nuove destinazioni (103).
- Utilizzare un computer o uno smartphone per registrare servizi Web (90).
- Per aggiungere uno smartphone, prima di tutto installare sullo smartphone l'applicazione Camera Connect dedicata (79).
- Per aggiungere un computer, prima di tutto installare sul computer il software CameraWindow. Controllare inoltre il computer e le impostazioni dell'ambiente Wi-Fi (85, 86).
- Non utilizzare la fotocamera in prossimità di fonti di interferenza del segnale Wi-Fi, ad esempio forni a microonde, dispositivi Bluetooth e altre apparecchiature che utilizzano la banda a 2,4 GHz.
- Spostare la fotocamera in una posizione più vicina all'altro dispositivo (ad esempio un punto di accesso) a cui si sta tentando la connessione e assicurarsi che non siano presenti oggetti tra i dispositivi.

Impossibile connettersi al punto di accesso.

- Verificare che il canale impostato per il punto di accesso sia supportato dalla fotocamera (141). Si noti che specificare manualmente un canale supportato è preferibile all'assegnazione automatica.

Impossibile inviare immagini.

- Lo spazio di archiviazione del dispositivo di destinazione è insufficiente. Incrementare lo spazio e inviare nuovamente le immagini.
- L'interruttore di protezione dalla scrittura della memory card presente nella fotocamera di destinazione è impostato nella posizione di blocco. Fare scorrere l'interruttore di protezione dalla scrittura sulla posizione di sblocco.
- Le immagini non vengono inviate a CANON iMAGE GATEWAY o ad altri servizi Web se le cartelle o i file che le contengono vengono spostati o rinominati sul computer a cui le immagini sono state inviate utilizzando Image Sync tramite un punto di accesso (99). Prima di spostare o rinominare tali cartelle o file immagine sul computer, verificare che le immagini siano già state inviate a CANON iMAGE GATEWAY o ad altri servizi Web.

Impossibile ridimensionare le immagini per l'invio.

- Non è possibile ridimensionare le immagini a dimensioni superiori alla risoluzione originale.
- Non è possibile ridimensionare i filmati.

L'invio delle immagini richiede molto tempo./La connessione wireless si interrompe.

- È probabile che sia necessario molto tempo per inviare più immagini. Provare a ridimensionare le immagini per ridurre il tempo di invio (98).
- È probabile che sia necessario molto tempo per inviare i filmati.
- Non utilizzare la fotocamera in prossimità di fonti di interferenza del segnale Wi-Fi, ad esempio forni a microonde, dispositivi Bluetooth e altre apparecchiature che utilizzano la banda a 2,4 GHz. È probabile che l'invio delle immagini richieda molto tempo anche se è visualizzato [Ti].
- Spostare la fotocamera in una posizione più vicina all'altro dispositivo (ad esempio un punto di accesso) a cui si sta tentando la connessione e assicurarsi che non siano presenti oggetti tra i dispositivi.

Dopo aver aggiunto CANON iMAGE GATEWAY alla fotocamera, non viene inviato alcun messaggio di notifica al computer o allo smartphone.

- Assicurarsi che l'indirizzo e-mail inserito sia corretto e riprovare ad aggiungere la destinazione.
- Verificare le impostazioni e-mail del computer o dello smartphone. Se sono configurati in modo da bloccare la ricezione di e-mail da alcuni domini, potrebbe non essere possibile ricevere il messaggio di notifica.

Si desidera cancellare le informazioni sulla connessione Wi-Fi prima di disfarsi della camera o di darla ad altri.

- Reimpostare impostazioni Wi-Fi (105).

Prima dell'uso

Guida di base

Guida avanzata

**1** Nozioni fondamentali della fotocamera

**2** Modalità Automatica

**3** Altre modalità di scatto

**4** Modalità P

**5** Modalità riproduzione

**6** Funzioni Wi-Fi

**7** Menu di impostazione

**8** Accessori

**9** Appendice

Indice



## Messaggi visualizzati sullo schermo

Se viene visualizzato un messaggio di errore, effettuare le seguenti operazioni.

### Scatto o riproduzione

#### Memory card assente

- La memory card potrebbe essere stata inserita secondo l'orientamento errato. Reinsierila secondo l'orientamento corretto (16).

#### Scheda memoria bloccata

- L'interruttore di protezione dalla scrittura della memory card è impostato sulla posizione di blocco. Impostare l'interruttore di protezione dalla scrittura sulla posizione di sblocco (16).

#### Impossibile registrare!

- Si è tentato di scattare senza aver inserito una memory card nella fotocamera. Per scattare, inserire una memory card secondo l'orientamento corretto (16).

#### Errore memory card (110)

- Se lo stesso messaggio di errore viene visualizzato anche dopo aver formattato una memory card supportata (2) e averla inserita secondo l'orientamento corretto (16), contattare l'Help Desk del Supporto Clienti Canon.

#### Spazio scheda insuff.

- Lo spazio libero sulla memory card è insufficiente per scattare (28, 42, 49) o modificare le immagini (73). Eliminare le immagini non necessarie (70) o inserire una memory card con spazio libero sufficiente (16).

#### Caricare la batteria (15)

#### Nessuna Immagine.

- La memory card non contiene immagini da visualizzare.

#### Elemento protetto! (67)

#### Immagine non identificata./JPEG Incompatibile/Immagine troppo grande./

#### Impossib. riprodurre MP4

- Non è possibile visualizzare immagini non supportate o danneggiate.
- Potrebbe non essere possibile visualizzare immagini modificate o ridenominate su un computer oppure le immagini scattate con un'altra fotocamera.

Impossibile ingrandire!/Imposs. riprod. conten. in Smart Shuffle/  
Impossibile ruotare/Imposs. modificare l'immag./Imposs.modificare/Impos.  
assegn.a categoria/Immagine non selezionabile

- Le funzioni riportate di seguito potrebbero non essere disponibili per le immagini ridenominate o già modificate su un computer oppure per le immagini scattate con un'altra fotocamera. Le funzioni indicate con un asterisco (\*) non sono disponibili per i filmati.  
Ingrandimento\* (65), Shuffle intell.\* (66), Rotazione\* (71), Preferiti (72), Modifica\* (73), Lista di Stampa\* (123) e Imp. fotolibro\* (125)

#### Int. selezione non valido

- Durante la specifica di un intervallo per una selezione di immagini (68, 71, 124), si è tentato di scegliere un'immagine iniziale successiva a quella finale o viceversa.

#### Limite selez. superato

- Sono state selezionate più di 998 immagini per la lista di stampa (123) o per l'impostazione del fotolibro (125). Scegliere al massimo 998 immagini.
- Non è stato possibile salvare correttamente le impostazioni della lista di stampa (123) o le impostazioni del fotolibro (125). Ridurre il numero delle immagini selezionate e riprovare.
- Si è tentato di scegliere più di 500 immagini in Protezione (67), Elimina (70), Preferiti (72), Lista di Stampa (123) o Impostazione del fotolibro (125).

#### Errore nome!

- Non è stato possibile creare la cartella o l'immagine perché è già stato raggiunto il numero massimo di file consentito (999) per memorizzare immagini nella scheda ed è stato raggiunto il numero massimo di immagini consentito (9999) nelle cartelle. Nella scheda [F], impostare [Numero file] su [Auto reset] (110) o formattare la memory card (109).

#### Errore obiettivo

- Questo errore può verificarsi se l'obiettivo viene trattenuto mentre è in movimento oppure quando la fotocamera è utilizzata in ambienti in cui è presente polvere o sabbia.
- La visualizzazione frequente di questo messaggio di errore può indicare danni della fotocamera. In questo caso, contattare l'Help Desk del Supporto Clienti Canon.

#### Rilevato errore fotocamera (numero errore)

- Se questo messaggio di errore viene visualizzato immediatamente dopo uno scatto, è possibile che l'immagine non sia stata salvata. Passare alla modalità riproduzione per controllare l'immagine.
- La visualizzazione frequente di questo messaggio di errore può indicare danni della fotocamera. In questo caso, prendere nota del numero di errore (Exx) e contattare l'Help Desk del Supporto Clienti Canon.

Prima dell'uso

Guida di base

Guida avanzata

**1** Nozioni fondamentali della fotocamera

**2** Modalità Automatica

**3** Altre modalità di scatto

**4** Modalità P

**5** Modalità riproduzione

**6** Funzioni Wi-Fi

**7** Menu di impostazione

**8** Accessori

**9** Appendice

Indice



## Errore file

- Potrebbe non essere possibile eseguire correttamente la stampa (📖119) di foto di altre fotocamere o di immagini che sono state modificate utilizzando il software del computer, anche se la fotocamera è connessa alla stampante.

## Errore di stampa

- Verificare l'impostazione del formato carta (📖121). Se questo messaggio di errore viene visualizzato quando l'impostazione è corretta, riavviare la stampante e ripetere l'impostazione sulla fotocamera.

## Assorb. inchiostro pieno

- Contattare l'Help Desk del Supporto Clienti Canon per richiedere un assorbitore di inchiostro sostitutivo.

## Wi-Fi

### Connessione fallita

- Non sono stati riconosciuti punti di accesso. Verificare le relative impostazioni (📖86).
- Non è stato possibile individuare un dispositivo. Spegnerne e riaccendere la fotocamera, quindi riprovare a connettersi.
- Controllare il dispositivo che si desidera connettere e assicurarsi che sia pronto a stabilire la connessione.

### Imposs. stabilire punto di acc.

- Sono stati premuti i pulsanti WPS su diversi punti di accesso contemporaneamente. Riprovare a connettersi.

### Nessun punto di accesso

- Controllare che il punto di accesso sia stato attivato.
- In caso di connessione manuale a un punto di accesso, assicurarsi di aver immesso il SSID corretto

### Password errata/Impostazioni sicurezza Wi-Fi errate

- Verificare le impostazioni di sicurezza del punto di accesso (📖86).

### Conflitto indirizzi IP

- Reimpostare l'indirizzo IP, in modo che non entri in conflitto con altri indirizzi.

## Disconnesso/File non ricevuto/Invio non riuscito

- Ci si potrebbe trovare in un ambiente dove i segnali Wi-Fi sono ostruiti.
- Non utilizzare la fotocamera in prossimità di forni a microonde, dispositivi Bluetooth e altri dispositivi che utilizzano la banda a 2,4 GHz.
- Spostare la fotocamera in una posizione più vicina all'altro dispositivo (ad esempio un punto di accesso) a cui si sta tentando la connessione e assicurarsi che non siano presenti oggetti tra i dispositivi.
- Controllare che non si siano verificati errori nel dispositivo connesso.

## Invio non riuscito

### Errore memory card

- Se lo stesso messaggio di errore viene visualizzato anche dopo aver inserito una memory card formattata secondo l'orientamento corretto, contattare l'Help Desk del Supporto Clienti Canon.

## File non ricevuto

### Spazio scheda insuff.

- Lo spazio libero sulla scheda di memoria della fotocamera di riferimento è insufficiente per ricevere le immagini. Eliminare le immagini per ottenere spazio sulla memory card oppure inserire una memory card con spazio sufficiente.

## File non ricevuto

### Scheda memoria bloccata

- L'interruttore di protezione dalla scrittura della memory card presente nella fotocamera di destinazione è impostata sulla posizione di blocco. Fare scorrere l'interruttore di protezione dalla scrittura sulla posizione di sblocco.

## File non ricevuto

### Errore nome!

- Quando vengono raggiunte le quantità massime per cartella (999) e immagine (9.999) nella fotocamera di destinazione, non è più possibile ricevere le immagini.

## Memoria insuff. sul server

- Per creare spazio, eliminare le immagini non necessarie caricate su CANON IMAGE GATEWAY.
- Salvare le immagini inviate tramite Image Sync (📖99) al computer.

## Controlla impostazioni di rete

- Verificare che il computer sia in grado di connettersi a Internet tramite le impostazioni di rete attuali.

## Prima dell'uso

## Guida di base

## Guida avanzata

### 1 Nozioni fondamentali della fotocamera

### 2 Modalità Automatica

### 3 Altre modalità di scatto

### 4 Modalità P

### 5 Modalità riproduzione

### 6 Funzioni Wi-Fi

### 7 Menu di impostazione

### 8 Accessori

### 9 Appendice

## Indice



# Informazioni visualizzate sullo schermo

## Scatto (Visualizzazione informazioni)

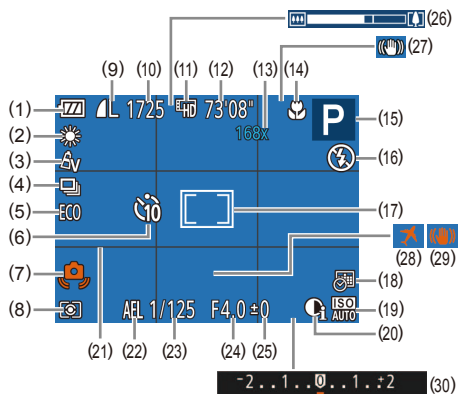

- |  |  |
|--|--|
| (1) Livello della batteria (📖132)                | (10) Scatti registrabili (📖143)                                |
| (2) Bilanciamento del bianco (📖52)               | (11) Qualità del filmato (📖38)                                 |
| (3) My Colors (📖52)                              | (12) Tempo disponibile (📖143)                                  |
| (4) Modo scatto (📖36)                            | (13) Ingrandimento zoom (📖33), teleconvertitore digitale (📖54) |
| (5) Modalità Eco (📖108)                          | (14) Campo di messa a fuoco (📖54, 📖54)                         |
| (6) Autoscatto (📖34)                             | (15) Modalità di scatto (📖134), icona delle scene (📖31)        |
| (7) Avvertenza di effetto fotocamera mossa (📖30) | (16) Modalità Flash (📖58)                                      |
| (8) Metodo di lettura (📖50)                      | (17) Cornice AF (📖55), cornice Punto AE Spot (📖50)             |
| (9) Compressione foto (📖59), Risoluzione (📖37)   |  |

- |  |  |
|--|--|
| (18) Timbro data (📖35)                               | (26) Barra dello zoom (📖28)                        |
| (19) Sensibilità ISO (📖51)                           | (27) Icona modalità IS (📖32)                       |
| (20) i-Contrast (📖51)                                | (28) Fusso orario (📖107)                           |
| (21) Griglia (📖38)                                   | (29) Stabilizzazione dell'immagine (📖59)           |
| (22) Blocco AE (📖50)                                 | (30) Barra di compensazione dell'esposizione (📖50) |
| (23) Velocità otturatore                             |  |
| (24) Diaframma                                       |  |
| (25) Livello di compensazione dell'esposizione (📖50) |  |

## Livello della batteria

Un'icona o un messaggio sullo schermo indica il livello di carica della batteria.

Schermo	Dettagli
	Carica sufficiente.
	Batteria parzialmente esaurita, ma carica sufficiente.
	Batteria quasi esaurita. Caricare la batteria ricaricabile il prima possibile.
[Caricare la batteria]	Esaurita. Caricare immediatamente la batteria ricaricabile.

Prima dell'uso

Guida di base

Guida avanzata

**1** Nozioni fondamentali della fotocamera

**2** Modalità Automatica

**3** Altre modalità di scatto

**4** Modalità P

**5** Modalità riproduzione

**6** Funzioni Wi-Fi

**7** Menu di impostazione

**8** Accessori

**9** Appendice

Indice

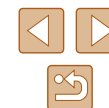

## Reproduzione (visualizzazione dettagliata delle informazioni)

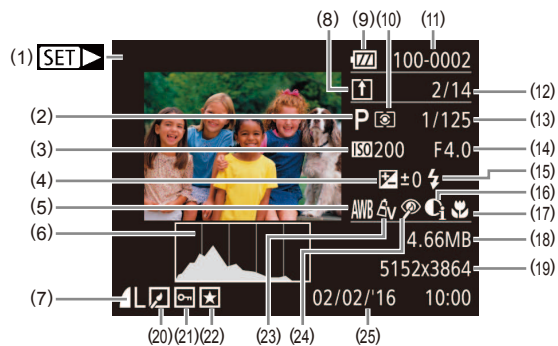

- |  |   |
|--|---|
| (1) Registrazione del filmato (28, 61)   | (13) Velocità otturatore (foto), Qualità immagine / Frame rate (filmato) (38) |
| (2) Modalità di scatto (134)   | (14) Diaframma  |
| (3) Sensibilità ISO (51), velocità di riproduzione (45)                        | (15) Flash (58)   |
| (4) Livello di compensazione dell'esposizione (50)                             | (16) i-Contrast (51, 75)  |
| (5) Bilanciamento del bianco (52)  | (17) Campo di messa a fuoco (54, 54)  |
| (6) Istogramma (63)  | (18) Dimensioni file  |
| (7) Compressione (qualità dell'immagine) (59)/ Risoluzione (37), MP4 (filmato) | (19) Foto: risoluzione (143) Filmato: Durata riproduzione (143)               |
| (8) Image Sync (99)  | (20) Modifica di immagini (73)  |
| (9) Livello della batteria (132)   | (21) Protezione (67)  |
| (10) Metodo di lettura (50)  | (22) Preferiti (72)   |
| (11) Numero cartella - Numero file (110)                                       | (23) My Colors (52, 75)   |
| (12) Numero immagine corrente / Numero totale di immagini                      | (24) Correzione dell'effetto occhi rossi (76)                                 |
|  | (25) Data/ora di scatto (17)  |



- È possibile che alcune informazioni non vengano mostrate quando si visualizzano le immagini su un televisore (116).

## Riepilogo del pannello di controllo del filmato

Le seguenti operazioni sono disponibili nel pannello di controllo dei filmati a cui è possibile accedere come descritto in "Visualizzazione" (61).

	Esci
	Play
	Visione rallentata (premere i pulsanti [◀][▶] per regolare la velocità di riproduzione. Non viene riprodotto alcun suono).
	Salta indietro* (per continuare a saltare indietro, tenere premuto il pulsante [⏮].)
	Precedente (per il riavvolgimento rapido, tenere premuto il pulsante [⏮].)
	Successivo (Per l'avanzamento veloce, tenere premuto il pulsante [⏭].)
	Salta avanti* (per continuare a saltare avanti, tenere premuto il pulsante [⏭].)
	Modifica (77)
	Mostrata quando la fotocamera è collegata a una stampante compatibile con PictBridge (119).

\* Visualizza il fotogramma che si trova circa 4 sec. prima o dopo quello corrente.



- Per saltare avanti o indietro durante la riproduzione del filmato, premere i pulsanti [◀][▶].

Prima dell'uso

Guida di base

Guida avanzata

**1** Nozioni fondamentali della fotocamera

**2** Modalità Automatica

**3** Altre modalità di scatto

**4** Modalità P

**5** Modalità riproduzione

**6** Funzioni Wi-Fi

**7** Menu di impostazione

**8** Accessori

**9** Appendice

Indice



## Tablelle delle funzioni e dei menu

### Funzioni disponibili in ogni modalità di scatto

Funzione	Modalità di scatto														
	AUTO	P	LIVE												
Compensazione dell'esposizione (📖50)	-	○	○	○	○	○	○	○	○	○	○	○	-	○	-
Flash (📖58)															
	○	○	○	○	○	○	○	○	○	○	○	○	○	-	-
	-	○	○	○	○	-	○	○	○	○	○	○	○	-	○
	*1	○	○	-	-	-	-	-	-	-	-	-	-	-	-
	○	○	○	○	○	○	○	○	○	○	○	○	○	○	○
Campo di messa a fuoco (📖54, 📖54)															
	○	○	○	○	○	○	○	○	○	○	○	○	○	○	○
	-	○	○	○	-	○	○	○	○	○	○	○	○	-	○
AF tracking (📖56)	-	○	○	○	-	○	-	-	-	○	○	○	-	○	○
Cambia visualizzazione (📖24)	○	○	-	○	-	○	-	-	-	-	○	○	○	○	○

\*1 Non disponibile. Tuttavia, in alcuni casi può passare a

Prima dell'uso

Guida di base

Guida avanzata

**1** Nozioni fondamentali della fotocamera

**2** Modalità Automatica

**3** Altre modalità di scatto

**4** Modalità P

**5** Modalità riproduzione

**6** Funzioni Wi-Fi

**7** Menu di impostazione

**8** Accessori

**9** Appendice

Indice



## Menu FUNC.

	Modalità di scatto													
	AUTO	P	LIVE											*
Funzione														
Metodo di lettura (📖50)														
	<input type="radio"/>	<input type="radio"/>	<input type="radio"/>	<input type="radio"/>	<input type="radio"/>	<input type="radio"/>	<input type="radio"/>	<input type="radio"/>	<input type="radio"/>	<input type="radio"/>	<input type="radio"/>	<input type="radio"/>	<input type="radio"/>	<input type="radio"/>
	-	<input type="radio"/>	-	-	-	-	-	-	-	-	-	-	-	-
My Colors (📖52)														
	<input type="radio"/>	<input type="radio"/>	<input type="radio"/>	<input type="radio"/>	<input type="radio"/>	<input type="radio"/>	<input type="radio"/>	<input type="radio"/>	<input type="radio"/>	<input type="radio"/>	<input type="radio"/>	<input type="radio"/>	<input type="radio"/>	<input type="radio"/>
$\Delta V \Delta N \Delta S^*1 \Delta W^*1 \Delta P \Delta L \Delta D \Delta B \Delta G \Delta R \Delta C^*2$	-	<input type="radio"/>	-	-	<input type="radio"/>	-	-	-	-	-	-	-	-	<input type="radio"/>
Bilanciamento del bianco (📖52)														
<b>AWB</b>	<input type="radio"/>	<input type="radio"/>	<input type="radio"/>	<input type="radio"/>	<input type="radio"/>	<input type="radio"/>	<input type="radio"/>	<input type="radio"/>	<input type="radio"/>	<input type="radio"/>	<input type="radio"/>	<input type="radio"/>	<input type="radio"/>	<input type="radio"/>
	-	<input type="radio"/>	-	-	<input type="radio"/>	<input type="radio"/>	-	-	-	-	-	-	-	<input type="radio"/>
Sensibilità ISO (📖51)														
<b>ISO AUTO</b>	<input type="radio"/>	<input type="radio"/>	<input type="radio"/>	<input type="radio"/>	<input type="radio"/>	<input type="radio"/>	<input type="radio"/>	<input type="radio"/>	<input type="radio"/>	<input type="radio"/>	<input type="radio"/>	<input type="radio"/>	<input type="radio"/>	-
<b>ISO 100 200 400 800 1600</b>	-	<input type="radio"/>	-	-	-	-	-	-	-	-	-	-	-	<input type="radio"/>
Autoscatto (📖34)														
	<input type="radio"/>	<input type="radio"/>	<input type="radio"/>	<input type="radio"/>	<input type="radio"/>	<input type="radio"/>	<input type="radio"/>	<input type="radio"/>	<input type="radio"/>	<input type="radio"/>	<input type="radio"/>	<input type="radio"/>	<input type="radio"/>	<input type="radio"/>
	<input type="radio"/>	<input type="radio"/>	<input type="radio"/>	<input type="radio"/>	-	<input type="radio"/>	<input type="radio"/>	<input type="radio"/>	<input type="radio"/>	<input type="radio"/>	<input type="radio"/>	<input type="radio"/>	<input type="radio"/>	<input type="radio"/>
Impostazioni autoscatto (📖35)														
<input type="radio"/>	<input type="radio"/>	<input type="radio"/>	<input type="radio"/>	<input type="radio"/>	-	<input type="radio"/>	<input type="radio"/>	<input type="radio"/>	<input type="radio"/>	<input type="radio"/>	<input type="radio"/>	<input type="radio"/>	<input type="radio"/>	<input type="radio"/>
Modo scatto (📖36)														
<input type="radio"/>	<input type="radio"/>	<input type="radio"/>	<input type="radio"/>	<input type="radio"/>	<input type="radio"/>	<input type="radio"/>	<input type="radio"/>	<input type="radio"/>	<input type="radio"/>	<input type="radio"/>	<input type="radio"/>	<input type="radio"/>	<input type="radio"/>	<input type="radio"/>
	<input type="radio"/>	<input type="radio"/>	-	<input type="radio"/>	-	<input type="radio"/>	<input type="radio"/>	<input type="radio"/>	<input type="radio"/>	<input type="radio"/>	<input type="radio"/>	<input type="radio"/>	<input type="radio"/>	-

\*1 Il bilanciamento del bianco non è disponibile.

\*2 Impostazione compresa nell'intervallo da 1 a 5: contrasto, nitidezza, saturazione dei colori, rosso, verde, blu e carnagione.

Prima dell'uso

Guida di base

Guida avanzata

**1** Nozioni fondamentali della fotocamera

**2** Modalità Automatica

**3** Altre modalità di scatto

**4** Modalità P

**5** Modalità riproduzione

**6** Funzioni Wi-Fi

**7** Menu di impostazione

**8** Accessori

**9** Appendice

Indice



	Modalità di scatto													
Funzione	AUTO	P	LIVE											
Formato immagini fisse (📖37)														
16:9	<input type="radio"/>	<input type="radio"/>	-	<input type="radio"/>	<input type="radio"/>	-	-	<input type="radio"/>	-	<input type="radio"/>	<input type="radio"/>	<input type="radio"/>	<input type="radio"/>	<input type="radio"/>
3:2 1:1	<input type="radio"/>	<input type="radio"/>	-	<input type="radio"/>	<input type="radio"/>	-	-	-	-	<input type="radio"/>	<input type="radio"/>	<input type="radio"/>	<input type="radio"/>	<input type="radio"/>
4:3	<input type="radio"/>	<input type="radio"/>	<input type="radio"/>	<input type="radio"/>	<input type="radio"/>	<input type="radio"/>	<input type="radio"/>	<input type="radio"/>	<input type="radio"/>	<input type="radio"/>	<input type="radio"/>	<input type="radio"/>	<input type="radio"/>	<input type="radio"/>
Risoluzione (📖37)														
L	<input type="radio"/>	<input type="radio"/>	<input type="radio"/>	<input type="radio"/>	<input type="radio"/>	-	<input type="radio"/>	<input type="radio"/>	<input type="radio"/>	<input type="radio"/>	<input type="radio"/>	<input type="radio"/>	<input type="radio"/>	<input type="radio"/>
M1M2S	<input type="radio"/>	<input type="radio"/>	-	<input type="radio"/>	<input type="radio"/>	-	-	-	-	-	-	-	<input type="radio"/>	<input type="radio"/>
M	-	-	-	-	-	<input type="radio"/>	-	-	-	-	-	-	-	-
Compressione (📖59)														
	-	<input type="radio"/>	-	-	-	-	-	-	-	-	-	-	-	-
	<input type="radio"/>	<input type="radio"/>	<input type="radio"/>	<input type="radio"/>	<input type="radio"/>	<input type="radio"/>	<input type="radio"/>	<input type="radio"/>	<input type="radio"/>	<input type="radio"/>	<input type="radio"/>	<input type="radio"/>	<input type="radio"/>	<input type="radio"/>
Qualità del filmato (📖38)														
	<input type="radio"/>	<input type="radio"/>	<input type="radio"/>	<input type="radio"/>	<input type="radio"/>	<input type="radio"/>	<input type="radio"/>	<input type="radio"/>	*1	<input type="radio"/>	<input type="radio"/>	<input type="radio"/>	<input type="radio"/>	<input type="radio"/>

\*1 Collegato alle impostazioni del formato e impostato automaticamente (📖45)

Prima dell'uso
Guida di base
Guida avanzata
<b>1</b> Nozioni fondamentali della fotocamera
<b>2</b> Modalità Automatica
<b>3</b> Altre modalità di scatto
<b>4</b> Modalità P
<b>5</b> Modalità riproduzione
<b>6</b> Funzioni Wi-Fi
<b>7</b> Menu di impostazione
<b>8</b> Accessori
<b>9</b> Appendice
Indice

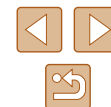



## Scheda Scatto

Funzione	Modalità di scatto														
	AUTO	P	LIVE												
<b>Cornice AF</b> (📖55)															
AiAF viso	○	○	○	○	○	○	○	-	-	○	○	○	○	-	○
AF tracking	-	○	○	○	-	○	-	-	-	○	○	○	-	○	
Centro	-	○	○	○	-	○	○	-	○	○	○	○	○	○	
<b>Mis. Cornice AF</b> (📖55)*1															
Normale	-	○	○	○	-	○	○	-	○	○	○	○	-	○	
Small	-	○	○	○	-	○	-	-	○	○	○	○	-	○	
<b>Zoom Digitale</b> (📖33)															
Standard	○	○	○	○	○	-	-	-	-	-	-	-	○	○	
Off*2	○	○	○	○	○	○	○	○	○	○	○	○	○	○	
Teleconvertitore 1.6x/Teleconvertitore 2.0x	-	○	○	-	-	-	-	-	-	-	-	-	-	-	
<b>AF-Point Zoom</b> (📖39)															
On	○	○	○	○	○	○	-	-	-	○	○	○	-	○	
Off	○	○	○	○	○	○	○	○	○	○	○	○	○	○	
<b>AF Servo</b> (📖57)															
On	-	○	○	○	-	○	-	-	-	○	○	○	-	-	
Off	*3	○	○	○	○	○	○	○	○	○	○	○	○	○	
<b>AF continuo</b> (📖57)															
On	○	○	○	○	○	-	○	○	○	○	○	○	-	○	
Off	-	○	○	○	-	○	○	○	○	○	○	○	○	○	

\*1 Disponibile quando la cornice AF è impostata su [Centro].

\*2 Quando si passa a una modalità di scatto in cui non è disponibile lo zoom, sblocca lo zoom.

\*3 [On] se il soggetto in movimento viene rilevato.

Prima dell'uso

Guida di base

Guida avanzata

**1** Nozioni fondamentali della fotocamera

**2** Modalità Automatica

**3** Altre modalità di scatto

**4** Modalità P

**5** Modalità riproduzione

**6** Funzioni Wi-Fi

**7** Menu di impostazione

**8** Accessori

**9** Appendice

Indice



Modalità di scatto		Modalità di scatto													
		AUTO	P	LIVE											
Funzione															
Luce Autofocus  (39)															
	On	<input type="radio"/>	<input type="radio"/>	<input type="radio"/>	<input type="radio"/>	<input type="radio"/>	<input type="radio"/>	<input type="radio"/>	<input type="radio"/>	<input type="radio"/>	<input type="radio"/>	<input type="radio"/>	<input type="radio"/>	<input type="radio"/>	<input type="radio"/>
	Off	<input type="radio"/>	<input type="radio"/>	<input type="radio"/>	<input type="radio"/>	<input type="radio"/>	<input type="radio"/>	<input type="radio"/>	<input type="radio"/>	<input type="radio"/>	<input type="radio"/>	<input type="radio"/>	<input type="radio"/>	<input type="radio"/>	<input type="radio"/>
Impostazioni Flash  (40)															
	Luce o. rossi	On/Off	<input type="radio"/>	<input type="radio"/>	<input type="radio"/>	<input type="radio"/>	<input type="radio"/>	<input type="radio"/>	<input type="radio"/>	<input type="radio"/>	<input type="radio"/>	<input type="radio"/>	<input type="radio"/>	<input type="radio"/>	<input type="radio"/>
i-Contrast  (51)															
	Automatico	<input type="radio"/>	<input type="radio"/>	<input type="radio"/>	<input type="radio"/>	<input type="radio"/>	<input type="radio"/>	<input type="radio"/>	<input type="radio"/>	<input type="radio"/>	<input type="radio"/>	<input type="radio"/>	<input type="radio"/>	<input type="radio"/>	<input type="radio"/>
	Off	<input type="radio"/>	<input type="radio"/>	<input type="radio"/>	<input type="radio"/>	<input type="radio"/>	<input type="radio"/>	<input type="radio"/>	<input type="radio"/>	<input type="radio"/>	<input type="radio"/>	<input type="radio"/>	<input type="radio"/>	<input type="radio"/>	<input type="radio"/>
Visual. Immag. dopo lo scatto  (40)															
	Tempo visual.	Off/Breve/2 sec./4 sec./8 sec./Mantieni	<input type="radio"/>	<input type="radio"/>	<input type="radio"/>	<input type="radio"/>	<input type="radio"/>	<input type="radio"/>	<input type="radio"/>	<input type="radio"/>	<input type="radio"/>	<input type="radio"/>	<input type="radio"/>	<input type="radio"/>	<input type="radio"/>
	Info visual.	Off/Dettaglio	<input type="radio"/>	<input type="radio"/>	<input type="radio"/>	<input type="radio"/>	<input type="radio"/>	<input type="radio"/>	<input type="radio"/>	<input type="radio"/>	<input type="radio"/>	<input type="radio"/>	<input type="radio"/>	<input type="radio"/>	<input type="radio"/>
Griglia  (38)															
	On/Off	<input type="radio"/>	<input type="radio"/>	<input type="radio"/>	<input type="radio"/>	<input type="radio"/>	<input type="radio"/>	<input type="radio"/>	<input type="radio"/>	<input type="radio"/>	<input type="radio"/>	<input type="radio"/>	<input type="radio"/>	<input type="radio"/>	<input type="radio"/>
Impostazioni IS  (59)															
	Mod. IS	Continuo/Off	<input type="radio"/>	<input type="radio"/>	<input type="radio"/>	<input type="radio"/>	<input type="radio"/>	<input type="radio"/>	<input type="radio"/>	<input type="radio"/>	<input type="radio"/>	<input type="radio"/>	<input type="radio"/>	<input type="radio"/>	<input type="radio"/>
		Scatto Sing.	<input type="radio"/>	<input type="radio"/>	<input type="radio"/>	<input type="radio"/>	<input type="radio"/>	<input type="radio"/>	<input type="radio"/>	<input type="radio"/>	<input type="radio"/>	<input type="radio"/>	<input type="radio"/>	<input type="radio"/>	<input type="radio"/>
	Dynamic IS	1	<input type="radio"/>	<input type="radio"/>	<input type="radio"/>	<input type="radio"/>	<input type="radio"/>	<input type="radio"/>	<input type="radio"/>	<input type="radio"/>	<input type="radio"/>	<input type="radio"/>	<input type="radio"/>	<input type="radio"/>	<input type="radio"/>
		2	<input type="radio"/>	<input type="radio"/>	<input type="radio"/>	<input type="radio"/>	<input type="radio"/>	<input type="radio"/>	<input type="radio"/>	<input type="radio"/>	<input type="radio"/>	<input type="radio"/>	<input type="radio"/>	<input type="radio"/>	<input type="radio"/>
Timbro data  (35)															
	Off	<input type="radio"/>	<input type="radio"/>	<input type="radio"/>	<input type="radio"/>	<input type="radio"/>	<input type="radio"/>	<input type="radio"/>	<input type="radio"/>	<input type="radio"/>	<input type="radio"/>	<input type="radio"/>	<input type="radio"/>	<input type="radio"/>	<input type="radio"/>
	Data-Data/Ora	<input type="radio"/>	<input type="radio"/>	<input type="radio"/>	<input type="radio"/>	<input type="radio"/>	<input type="radio"/>	<input type="radio"/>	<input type="radio"/>	<input type="radio"/>	<input type="radio"/>	<input type="radio"/>	<input type="radio"/>	<input type="radio"/>	<input type="radio"/>

Prima dell'uso
Guida di base
Guida avanzata
<b>1</b> Nozioni fondamentali della fotocamera
<b>2</b> Modalità Automatica
<b>3</b> Altre modalità di scatto
<b>4</b> Modalità P
<b>5</b> Modalità riproduzione
<b>6</b> Funzioni Wi-Fi
<b>7</b> Menu di impostazione
<b>8</b> Accessori
<b>9</b> Appendice
Indice



## Scheda Impostazione

Opzioni	Pagina di riferimento
Silenzioso	106
Volume	106
Suggerimenti	107
Data/Ora	17
Fuso Orario	107
Ritrarre Obiet	108
Modalità Eco	108
Risparmio bat.	23,  108
Lum. display	109
Immagine avvio	109
Formattazione	109,  110
Numero file	110
Crea Cartella	111
Unità di mis.	111
Sistema Video	116
Impostaz. comunicaz. wireless	78
Visualizzaz. logo certificazioni	111
Lingua	18
Reset completo	112

## Scheda Riproduzione

Opzioni	Pagina di riferimento
Presentazione	66
Elimina	70
Protezione	67
Rotazione	71
Preferiti	72
Imp. fotolibro	125
i-Contrast	75
Correz.occhi rossi	76
Ritaglio	74
Ridimensionare	73
My Colors	75
Transizione	61
Scorrimento	61
Orient. Immag.	72
Riprendi	61

Prima dell'uso

Guida di base

Guida avanzata

**1** Nozioni fondamentali della fotocamera

**2** Modalità Automatica

**3** Altre modalità di scatto

**4** Modalità P

**5** Modalità riproduzione

**6** Funzioni Wi-Fi

**7** Menu di impostazione

**8** Accessori

**9** Appendice

Indice

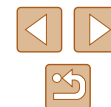

## Scheda Stampa

Opzioni	Pagina di riferimento
Stampa	-
Selez.Immag&Q.tà	123
Seleziona Gamma	124
Sel. tutte le immag.	124
Elimina le Selezioni	124
Impostaz.di Stampa	123

## Modalità riproduzione Menu FUNC.

Opzioni	Pagina di riferimento
Rotazione	71
Protezione	67
Preferiti	72
Stampa	119
Ripr. filmato	61
Shuffle intell.	66
Ricerca imm.	64
Presentazione	66

## Precauzioni di utilizzo

- La fotocamera è un dispositivo elettronico di alta precisione. Evitare di lasciarla cadere o di sottoporla a forti urti.
- Non avvicinare mai la fotocamera a magneti, motori o altri dispositivi che generano forti campi elettromagnetici. I campi elettromagnetici potrebbero causare il malfunzionamento della fotocamera o l'eliminazione dei dati dell'immagine.
- Per rimuovere goccioline d'acqua o sporcizia dalla fotocamera o dallo schermo, pulire con un panno morbido asciutto, ad esempio una salvietta per la pulizia degli occhiali. Non strofinare eccessivamente né forzare.
- Non utilizzare detersivi contenenti solventi organici per pulire la fotocamera o lo schermo.
- Per rimuovere la polvere dall'obiettivo, utilizzare l'apposito pennello a pompetta. In caso di difficoltà con le operazioni di pulizia, contattare l'Help Desk del Supporto clienti Canon.
- In caso di brusco trasferimento della fotocamera da un luogo freddo ad ambienti caldi, potrebbe formarsi condensa (goccioline d'acqua) sulla fotocamera. Per evitare che si formi condensa sulla fotocamera dopo un brusco cambiamento di temperatura, riporre l'apparecchiatura in un sacchetto di plastica a tenuta ermetica e attendere che si adatti alle variazioni di temperatura prima di rimuoverla dal sacchetto.
- Se comunque si forma condensa sulla fotocamera, interrompere immediatamente l'utilizzo dell'apparecchiatura. In caso contrario, potrebbero verificarsi danni alla fotocamera. Rimuovere la memory card e la batteria ricaricabile dalla fotocamera e attendere che l'umidità sia evaporata prima di riutilizzare l'apparecchiatura.
- Riporre le batterie ricaricabili inutilizzate in un sacchetto di plastica o altro contenitore. Per non compromettere le prestazioni della batteria se non si utilizza per lunghi periodi di tempo, caricarla almeno una volta all'anno e utilizzare la fotocamera fino a esaurire la batteria ricaricabile prima di riporla.

Prima dell'uso

Guida di base

Guida avanzata

**1** Nozioni fondamentali della fotocamera

**2** Modalità Automatica

**3** Altre modalità di scatto

**4** Modalità P

**5** Modalità riproduzione

**6** Funzioni Wi-Fi

**7** Menu di impostazione

**8** Accessori

**9** Appendice

Indice



# Specifiche

## Fotocamera

### Sensore immagine

Pixel effettivi della fotocamera (max)  
(l'elaborazione delle immagini potrebbe comportare una diminuzione del numero di pixel.) ..... Circa 20 megapixel  
Pixel totali ..... Circa 20,5 megapixel  
Dimensioni immagine ..... Tipo 1/2,3

### Obiettivo

Lunghezza focale  
(in termini equivalenti a una pellicola da 35mm) ... 4,3 - 180,6 mm  
(24 - 1008 mm)  
Ingrandimento dello zoom ..... 42x

### Zoom Digitale

Ingrandimento ..... Circa 4x  
Ingrandimento massimo  
(zoom ottico x zoom digitale) ..... Circa 168x  
Lunghezza focale  
(impostazione massima del teleobiettivo,  
in termini equivalenti a una pellicola da 35mm) ... Equivalente a circa 4032 mm

### Schermo (monitor)

Tipo ..... Schermo a cristalli liquidi TFT a colori  
Dimensioni schermo ..... 7,5 cm (3,0 poll.)  
Pixel effettivi ..... Circa 230.000 punti

### Scatto continuo

Velocità  
(varia a seconda del soggetto, della posizione dello zoom e di altri fattori oltre che alla marca della memory card.) ... Scatto continuo normale nelle modalità P/Automatica: Circa 0,5 scatti/sec.  
Scatto continuo normale in modalità Luce scarsa:  
Circa 2,2 scatti/sec.

Flash incorporato  
Portata del flash  
(estremità grandangolo) ..... 50 cm - 5 m  
Portata del flash  
(estremità teleobiettivo) ..... 1,4 m - 2,7 m

### Velocità otturatore

Modalità Automatica  
(impostazioni automatiche) ..... 1 - 1/4000 sec.  
Portata in tutte le modalità di scatto  
Massima ..... 15 sec.  
Minima ..... 1/4000 sec.

Velocità (unità: sec.) ..... Modalità Tempi lunghi  
15, 13, 10, 8, 6, 5, 4, 3,2, 2,5, 2,  
1,6, 1,3, 1

### Diaframma

Numero F ..... 3,5 - 8,0 (G)  
6,6 - 8,0 (T)

### AF

Cornice AF ..... AiAF viso (numero di cornici AF:  
max.9), AF tracking, Centro

Formato file ..... Conforme a Design rule for  
Camera File system (DCF);  
compatibile con DPOF  
(versione 1.1)

### Tipo di dati (immagini fisse)

Formato file immagine ..... Exif 2.3 (DCF 2.0)  
Tipo di immagine ..... JPEG

### Tipo di dati (filmati)

Formato di registrazione ..... MP4  
Video ..... MPEG-4 AVC/H.264  
Audio ..... MPEG-4 AAC-LC (mono)

### Alimentazione

Batteria ricaricabile ..... NB-11LH

Prima dell'uso

Guida di base

Guida avanzata

**1** Nozioni fondamentali della fotocamera

**2** Modalità Automatica

**3** Altre modalità di scatto

**4** Modalità P

**5** Modalità riproduzione

**6** Funzioni Wi-Fi

**7** Menu di impostazione

**8** Accessori

**9** Appendice

Indice



Interfaccia	
Con cavo.....	Hi-Speed USB (Mini-B) Output audio analogico (mono) Output video analogico (NTSC/ PAL)
Wireless.....	Wi-Fi Specifiche: IEEE 802.11b/g/n Frequenza: 2,4 GHz Canali: 1 - 11 Sicurezza: WEP, WPA-PSK (AES/ TKIP), WPA2-PSK (AES/TKIP) NFC
Ambiente operativo	
Temperatura.....	0 - 40 °C
Dimensioni (conformi a CIPA)	
(LxAxP).....	104,4 x 69,1 x 85,1 mm
Peso (conforme a CIPA)	
Incluse batteria ricaricabile e memory card.....	Circa 325 g
Solo corpo della fotocamera.....	Circa 308 g

## Numero di scatti/Tempo di ripresa, tempo di riproduzione

Scatti di immagini fisse (conformi a CIPA)	Circa 195
Scatti di immagini fisse (Modalità Eco on)	Circa 260
Durata di registrazione filmato (conforme a CIPA)*1	Circa 50 min.
Durata di registrazione filmato (scatto continuo)*2	Circa 1 ora e 30 min.
Durata di riproduzione*3	Circa 5 ore

\*1 Durata totale quando si scatta ripetutamente con le seguenti condizioni

- Modalità **[AUTO]** e impostazioni predefinite per altre impostazioni
- Scatto/pausa, zoom, accensione e spegnimento della fotocamera

\*2 Durata totale quando si scatta ripetutamente con le seguenti condizioni

- Modalità **[AUTO]** e impostazioni predefinite per altre impostazioni
- Se si raggiunge la durata di registrazione massima dei filmati o il numero massimo di scatti, la fotocamera di spegne o si riavvia.

\*3 Durata durante la presentazione di immagini fisse.

## Distanza di scatto

Modalità di scatto	Campo di messa a fuoco	Impostazione massima del grandangolo (📷)	Impostazione massima del teleobiettivo (📷)
<b>AUTO</b>	–	0 cm - infinito	1,4 m - infinito
Altre modalità	📷	5 cm - infinito	1,4 m - infinito
	📷	0 - 50 cm	–
	📷	3,0 m - infinito	3,0 m - infinito

Prima dell'uso

Guida di base

Guida avanzata

**1** Nozioni fondamentali della fotocamera

**2** Modalità Automatica

**3** Altre modalità di scatto

**4** Modalità P

**5** Modalità riproduzione

**6** Funzioni Wi-Fi

**7** Menu di impostazione

**8** Accessori

**9** Appendice



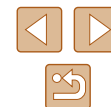





Indice



## Numero di scatti per memory card

Il numero di scatti in un formato immagine (📷37) di 4:3 per memory card è come segue. Si tenga presente che il numero di scatti disponibili varia in base al formato immagine.

Numero di scatti per memory card da 16 GB (scatti approssimativi)

		
L		1792
		3017
M1		3546
		5925
M2		9344
		16755
S		53992
		80988

- I valori della tabella sono basati su condizioni di misurazione di Canon e possono variare a seconda del soggetto, della memory card e delle impostazioni della fotocamera.

## Durata di registrazione per memory card

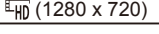
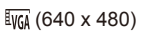
Pixel di registrazione	Durata di registrazione totale per memory card da 16 GB (approssimativa)	Durata di registrazione in un'unica volta (approssimativa)
 (1280 x 720)	2 ore, 35 min. e 37 sec.	29 min. e 59 sec.
 (640 x 480)	8 ore, 25 min. e 48 sec.	1 ora

- I valori della tabella sono basati su condizioni di misurazione di Canon e possono variare a seconda del soggetto, della memory card e delle impostazioni della fotocamera.
- Le durate di registrazione per i singoli filmati si basano su memory card classificate come SD Speed Class 10. La registrazione potrebbe interrompersi quando si utilizzano memory card di classe inferiore. La registrazione si interromperà automaticamente anche quando le dimensioni del file raggiungono 4 GB o quando lo spazio sulla memory card di esaurisce.

Prima dell'uso

Guida di base

Guida avanzata

**1** Nozioni fondamentali della fotocamera

**2** Modalità Automatica

**3** Altre modalità di scatto

**4** Modalità P

**5** Modalità riproduzione

**6** Funzioni Wi-Fi

**7** Menu di impostazione

**8** Accessori

**9** Appendice

Indice

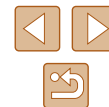

## Batteria ricaricabile NB-11LH

Tipo:	Batteria ricaricabile agli ioni di litio
Tensione nominale:	3,6 V CC
Capacità nominale:	800 mAh
Cicli di ricarica:	Circa 300 volte
Temperature di funzionamento:	0 – 40 °C

## Carica batteria CB-2LF/CB-2LFE

Input nominale:	100 - 240 V AC (50/60 Hz)
Output nominale:	4,2 V CC, 0,41 A
Tempo di ricarica:	Circa 2 ore e 20 min. (se si utilizza NB-11LH)
Temperature di funzionamento:	5 – 40 °C

- Il numero di scatti che è possibile effettuare si basa sulle linee guida di misura dell'associazione CIPA (Camera & Imaging Products Association).
- A seconda delle condizioni di scatto, il numero di scatti possibili e la durata di registrazione potrebbero essere inferiori a quelli indicati sopra.
- Numero di scatti/durata di registrazione con una batteria ricaricabile completamente carica.

Prima dell'uso

Guida di base

Guida avanzata

**1** Nozioni fondamentali della fotocamera

**2** Modalità Automatica

**3** Altre modalità di scatto

**4** Modalità P

**5** Modalità riproduzione

**6** Funzioni Wi-Fi

**7** Menu di impostazione

**8** Accessori

**9** Appendice

Indice

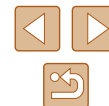



# Indice

## A

- Accessori 114
- AF Servo 57
- AF tracking 56
- AiAF viso (modalità Cornice AF) 56
- Alimentazione 114 → Batteria ricaricabile → Carica batteria
- Autoscatto 34
  - Autoscatto 2 secondi 34
  - Autoscatto viso (modalità di scatto) 47
  - Personalizzazione dell'autoscatto 35
- Autoscatto viso (modalità di scatto) 47

## B

- Batteria ricaricabile
  - Livello 132
  - Modalità Eco 108
  - Ricarica 15
  - Risparmio energia 23
- Batterie → Data/ora (batteria data/ora)
  - Risparmio energia 23
- Bilanciamento del bianco (colore) 52
- Blocco AE 50
- Blocco della messa a fuoco 55

## C

- Camera Connect 79
- CameraWindow 117
- Campo di messa a fuoco
  - Infinito 54
  - Macro 54

- CANON iMAGE GATEWAY 78, 90
- Carica batteria 2, 114
- Cavo AV 115, 116
- Centro (modalità Cornice AF) 55
- Cinghia 2, 14
- Cinghietta da polso → Cinghia
- Colore (bilanciamento del bianco) 52
- Connessione tramite punto di accesso 86
- Contenuto della confezione 2
- Controllo Live View (modalità di scatto) 42
- Cornici AF 55
- Correzione occhi rossi 76

## D

- Data/ora
  - Aggiunta dei timbri data 35
  - Batteria data/ora 18
  - Impostazioni 17
  - Modifica 17
  - Orologio globale 107
- DPOF 123

## E

- Effetto fish-eye (modalità scatto) 44
- Effetto foto giocattolo (modalità scatto) 46
- Effetto miniatura (modalità scatto) 45
- Effetto poster (modalità scatto) 44
- Eliminazione 70 → Eliminazione
- Eliminazione di tutte le immagini 70
- Esposizione
  - Compensazione 50
- Extra vivace (modalità di scatto) 44

## F

- Filmati
  - Durata di registrazione 143
  - Modifica 77
  - Qualità immagine (risoluzione/frame rate) 38
- Flash
  - Disattivazione del flash 58
  - On 58
  - Sincro lenta 58
- Formato 37
- Fotocamera
  - Reset completo 112
- Funzioni Wi-Fi 78
- Fuochi d'artificio → Fuochi d'artif. (modalità di scatto)
- Fuochi d'artificio (modalità di scatto) 43

## G

- Griglia 38

## I

- i-Contrast 51, 75
- Immagini
  - Eliminazione 70
  - Periodo di visualizzazione 40
  - Protezione 67
  - Riproduzione → Visualizzazione
- Immagini con tonalità seppia 53
- Immagini in bianco e nero 53
- Impostazioni fotolibro 125
- Impostazioni predefinite → Reset completo
- Infinito (campo di messa a fuoco) 54
- Invio di immagini 97
- Invio di immagini ai servizi Web 93

- Invio di immagini a un'altra fotocamera 95
- Invio di immagini a una stampante 94
- Invio di immagini a un computer 85
- Invio di immagini a uno smartphone 79

## L

- Lampadina 39, 40
- Lingua di visualizzazione 18
- Livello MF 27

## M

- Macro (campo di messa a fuoco) 54
- Memory card 2
  - Durata di registrazione 143
- Memory card SD/SDHC/SDXC → Memory card
- Menu
  - Operazioni di base 25
  - Tabella 134
- Menu FUNC.
  - Operazioni di base 24
  - Tabella 135, 140

- Menu Wi-Fi 82

- Messa a fuoco
  - AF-Point Zoom 39
  - AF Servo 57
  - Cornici AF 55
- Messaggi di errore 130
- Metodo di lettura 50
- Modalità Automatica (modalità di scatto) 19, 28
- Modalità Eco 108
- Modalità Punto di accesso fotocamera 84
- Modifica
  - Correzione occhi rossi 76

## Prima dell'uso

## Guida di base

## Guida avanzata

### 1 Nozioni fondamentali della fotocamera

### 2 Modalità Automatica

### 3 Altre modalità di scatto

### 4 Modalità P

### 5 Modalità riproduzione

### 6 Funzioni Wi-Fi

### 7 Menu di impostazione

### 8 Accessori

### 9 Appendice

## Indice



i-Contrast 75  
My Colors 75  
Ridimensionamento delle immagini 73  
Ritaglio 74  
Modifica o cancellazione delle informazioni di connessione 103  
Monocromo (modalità di scatto) 46  
My Colors 52, 75

**N**  
Numero file 110

**O**  
Orologio 27  
Orologio globale 107

**P**  
P (modalità di scatto) 49  
Personalizzazione del bilanciamento del bianco 52  
PictBridge 115, 119  
Preferiti 72  
Presentazione 66  
Programma AE 49  
Protezione 67

**Q**  
Qualità immagine → Rapporto di compressione (qualità immagine)

**R**  
Rapporto di compressione (qualità immagine) 59  
Reset completo 112  
Ricerca 64  
Ridimensionamento delle immagini 73

Riproduzione → Visualizzazione  
Risoluzione dei problemi 126  
Risoluzione (dimensione immagine) 37  
Risparmio energia 23  
Ritaglio 74, 120  
Ritratto (modalità di scatto) 43  
Rotazione 71

**S**  
Salvataggio di immagini su un computer 85, 117  
Scarsa illuminazione (modalità di scatto) 43  
Scatto  
Data/ora di scatto → Data/Ora  
Informazioni sullo scatto 132  
Scatto in remoto 102  
Schermata  
Icone 132, 133  
Lingua di visualizzazione 18  
Menu → Menu FUNC., Menu  
Sensibilità ISO 51  
Shuffle intelligente 66  
Sincro immagini 99  
Software  
Installazione 117  
Salvataggio di immagini su un computer 85, 117  
Stabilizzazione dell'immagine 59  
Stampa 119  
Suoni 106

**T**  
Teleconvertitore Digitale 54  
Tempi lunghi (modalità di scatto) 47  
Terminale 116, 119

**V**  
Viaggi con la fotocamera 107  
Visualizzazione 20  
Presentazione 66  
Ricerca immagini 64  
Shuffle intelligente 66  
Visualizzazione di singole immagini 20  
Visualizzazione indice 64  
Visualizzazione ingrandita 65  
Visualizzazione su TV 116  
Visualizzazione ingrandita 65  
Visualizzazione su TV 116

**Z**  
Zoom 19, 29, 33  
Zoom Digitale 33

Prima dell'uso

Guida di base

Guida avanzata

**1** Nozioni fondamentali della fotocamera

**2** Modalità Automatica

**3** Altre modalità di scatto

**4** Modalità P

**5** Modalità riproduzione

**6** Funzioni Wi-Fi

**7** Menu di impostazione

**8** Accessori

**9** Appendice

Indice



## Precauzioni relative al Wi-Fi (LAN wireless)

- Paesi e regioni in cui è consentito l'utilizzo di LAN wireless
  - In alcuni paesi e in alcune regioni, l'utilizzo di LAN wireless è limitato e qualsiasi utilizzo illegale è punibile secondo le norme nazionali o locali. Per evitare di violare le norme relative a LAN wireless, visitare il sito Web di Canon per controllare in quali paesi è consentito l'utilizzo. Canon non si assume la responsabilità riguardo ad alcun problema derivante dall'utilizzo di LAN wireless in altri paesi e altre regioni.
- Qualsiasi delle seguenti operazioni potrebbe comportare conseguenze penali:
  - Alterazione o modifica del prodotto
  - Rimozione delle etichette relative alle certificazioni dal prodotto
- In conformità alle normative che regolano gli scambi e il commercio con l'estero, per l'esportazione di risorse o servizi strategici (incluso il presente prodotto) al di fuori del Giappone, è necessario disporre dell'autorizzazione all'esportazione (o dell'autorizzazione alla transazione di servizi) del governo giapponese.
- Dato che il prodotto include un software di crittografia di produzione americana, è soggetto alle Export Administration Regulations statunitensi e non può essere esportato o introdotto in paesi sottoposti a embargo commerciale dagli Stati Uniti d'America.
- Assicurarsi di prendere nota delle impostazioni della LAN wireless utilizzate. Le impostazioni della LAN wireless salvate per il prodotto potrebbero essere modificate o cancellate a causa del malfunzionamento del prodotto, degli effetti di onde radio o elettricità statica o per sbaglio. Per precauzione, accertarsi di prendere nota delle impostazioni della LAN wireless. Tenere presente che Canon non si assume alcuna responsabilità per danni diretti o indiretti o per il mancato guadagno derivante dal danneggiamento o dalla scomparsa dei contenuti.
- In caso di cessione del prodotto a un'altra persona, di smaltimento o di riparazione, assicurarsi di annotare le impostazioni della LAN wireless e, se necessario, di ripristinare le impostazioni predefinite del prodotto (cancellare le impostazioni).
- Canon non provvederà ad alcun rimborso in caso di danni derivanti da smarrimento o furto del prodotto. Canon non si assume alcuna responsabilità per danni o perdite derivanti dall'accesso non autorizzato o dall'utilizzo di dispositivi di destinazione registrati su questo prodotto in caso di smarrimento o furto del prodotto.

- Assicurarsi di utilizzare il prodotto secondo le indicazioni delineate nella presente guida. Assicurarsi di utilizzare la funzione LAN wireless del prodotto nell'ambito delle istruzioni delineate nella presente guida. Inoltre, Canon non si assume alcuna responsabilità per danni o smarrimento causati da utilizzi della funzione non previsti dalla presente guida.
- Non utilizzare la funzione LAN wireless del prodotto in prossimità di apparecchiature mediche o apparecchiature elettroniche di altro tipo. L'utilizzo di tale funzione in prossimità di apparecchiature mediche o apparecchiature elettroniche di altro tipo potrebbe influire sul funzionamento dei dispositivi.

## Precauzioni relative alle interferenze con onde radio

- Il prodotto potrebbe subire interferenze dovute ad altri dispositivi che emettono onde radio. Per evitare interferenze, è necessario assicurarsi di utilizzare il prodotto il più lontano possibile da tali dispositivi o evitare di utilizzare tali dispositivi contemporaneamente al prodotto.

## Precauzioni di sicurezza

Poiché la tecnologia Wi-Fi trasmette i segnali attraverso onde radio, è necessario attuare precauzioni di sicurezza più severe rispetto a situazioni di utilizzo di un cavo LAN. Quando si utilizza la tecnologia Wi-Fi, è necessario tenere a mente i seguenti punti:

- Utilizzare esclusivamente le reti per le quali si dispone dell'autorizzazione. Il prodotto cerca le reti Wi-Fi presenti nelle vicinanze e visualizza i risultati sullo schermo. Potrebbero essere visualizzate anche le reti per le quali non si dispone dell'autorizzazione (reti sconosciute). Tuttavia, il tentativo di connessione a tali reti o il loro utilizzo potrebbero essere ritenuti accessi non autorizzati. Assicurarsi di utilizzare esclusivamente le reti per le quali si dispone dell'autorizzazione e non cercare di connettersi ad altre reti sconosciute.

Prima dell'uso

Guida di base

Guida avanzata

**1** Nozioni fondamentali della fotocamera

**2** Modalità Automatica

**3** Altre modalità di scatto

**4** Modalità P

**5** Modalità riproduzione

**6** Funzioni Wi-Fi

**7** Menu di impostazione

**8** Accessori

**9** Appendice

Indice

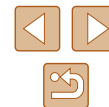

Se le impostazioni di sicurezza non sono state configurate correttamente, potrebbero verificarsi i seguenti problemi:

- **Controllo delle trasmissioni**  
Le trasmissioni Wi-Fi potrebbero essere controllate da terze parti con cattive intenzioni, che potrebbero cercare di acquisire i dati che l'utente sta inviando.
- **Accesso non autorizzato alla rete**  
Terze parti con cattive intenzioni potrebbero riuscire ad accedere senza autorizzazione alla rete che l'utente sta utilizzando per rubare, modificare o distruggere le informazioni. Inoltre, l'utente potrebbe essere vittima di altri tipi di accesso non autorizzato, quali sostituzione (il caso in cui una persona assume un'identità per riuscire ad accedere a informazioni per le quali non dispone di autorizzazione) o attacchi springboard (casi in cui persone non autorizzate accedono alla rete dell'utente per coprire le tracce lasciate durante l'infiltrazione in altri sistemi).

Per evitare che si verifichino questi tipi di problemi, è necessario attuare una protezione totale della propria rete Wi-Fi.

Utilizzare la funzione Wi-Fi della fotocamera solo dopo avere compreso correttamente la sicurezza in materia di Wi-Fi e valutare rischi e praticità d'uso durante la regolazione delle impostazioni di sicurezza.



La fotocamera può essere utilizzata per la stampa tramite Wi-Fi utilizzando stampanti compatibili con la tecnologia PictBridge. Grazie agli standard tecnici PictBridge è possibile connettere direttamente fotocamere digitali, stampanti e altri dispositivi in modo semplice. Inoltre, la fotocamera è compatibile con un nuovo standard, denominato DPS over IP, che rende possibili le connessioni PictBridge in ambienti di rete.

## Marchi e licenze

- Microsoft e Windows sono marchi o marchi registrati di Microsoft Corporation negli Stati Uniti e/o in altri paesi.
- Macintosh e Mac OS sono marchi di Apple Inc., registrati negli Stati Uniti e in altri paesi.
- App Store, iPhone e iPad sono marchi di Apple Inc.
- Il logo SDXC è un marchio di SD-3C, LLC.
- Wi-Fi®, Wi-Fi Alliance®, WPA™, WPA2™ e Wi-Fi Protected Setup™ sono marchi o marchi registrati di Wi-Fi Alliance.
- Il simbolo N è un marchio o un marchio registrato di NFC Forum, Inc. negli Stati Uniti e in altri paesi.
- Tutti gli altri marchi sono di proprietà dei rispettivi proprietari.
- Questo dispositivo incorpora la tecnologia exFAT concessa in licenza da Microsoft.
- This product is licensed under AT&T patents for the MPEG-4 standard and may be used for encoding MPEG-4 compliant video and/or decoding MPEG-4 compliant video that was encoded only (1) for a personal and non-commercial purpose or (2) by a video provider licensed under the AT&T patents to provide MPEG-4 compliant video. No license is granted or implied for any other use for MPEG-4 standard.

\* Avviso visualizzato in inglese, come richiesto.

Prima dell'uso

Guida di base

Guida avanzata

**1** Nozioni fondamentali della fotocamera

**2** Modalità Automatica

**3** Altre modalità di scatto

**4** Modalità P

**5** Modalità riproduzione

**6** Funzioni Wi-Fi

**7** Menu di impostazione

**8** Accessori

**9** Appendice

Indice

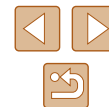

## **Dichiarazione di non responsabilità**

- È proibita la riproduzione non autorizzata di questa guida.
- Tutti i dati sono basati sui metodi di valutazione standard di Canon.
- Le informazioni sono soggette a modifiche senza preavviso, poiché l'aspetto e le specifiche possono variare a seconda del prodotto.
- Le illustrazioni e gli screenshot in questa guida possono differire leggermente da quelli reali.
- Nonostante quanto riportato sopra, Canon non può essere ritenuta responsabile di alcuna perdita derivante dall'utilizzo di questo prodotto.

Prima dell'uso

Guida di base

Guida avanzata

**1** Nozioni fondamentali della fotocamera

**2** Modalità Automatica

**3** Altre modalità di scatto

**4** Modalità P

**5** Modalità riproduzione

**6** Funzioni Wi-Fi

**7** Menu di impostazione

**8** Accessori

**9** Appendice

Indice

