

Manuale per l'utente	6
Användarhandbok	46
Brugervejledning	84
Käyttöopas	122
Manual do Utilizador	160

**Thank you for choosing Philips.**

### **Need help fast?**

*Read your Quick Use/Start Guide and/or User Manual first for quick tips that make using your Philips product more enjoyable.*

*If you have read your instructions and still need assistance, you may access our online help at **[www.philips.com/support](http://www.philips.com/support)***



# PHILIPS

## Important notes for users in the U.K.

### Mains plug

This apparatus is fitted with an approved 13 Amp plug. To change a fuse in this type of plug proceed as follows:

- 1 Remove fuse cover and fuse.
- 2 Fix new fuse which should be a BS1362 5 Amp, A.S.T.A. or BSI approved type.
- 3 Refit the fuse cover.

If the fitted plug is not suitable for your socket outlets, it should be cut off and an appropriate plug fitted in its place.

If the mains plug contains a fuse, this should have a value of 5 Amp. If a plug without a fuse is used, the fuse at the distribution board should not be greater than 5 Amp.

*Note: The severed plug must be disposed of to avoid a possible shock hazard should it be inserted into a 13 Amp socket elsewhere.*

### How to connect a plug

The wires in the mains lead are coloured with the following code: blue = neutral (N), brown = live (L).

- As these colours may not correspond with the colour markings identifying the terminals in your plug, proceed as follows:
  - Connect the blue wire to the terminal marked N or coloured black.
  - Connect the brown wire to the terminal marked L or coloured red.
  - Do not connect either wire to the earth terminal in the plug, marked E (or e) or coloured green (or green and yellow).

Before replacing the plug cover, make certain that the cord grip is clamped over the sheath of the lead - not simply over the two wires.

### Copyright in the U.K.

Recording and playback of material may require consent. See Copyright Act 1956 and The Performer's Protection Acts 1958 to 1972.

## Italia

### DICHIARAZIONE DI CONFORMITA'

Si dichiara che l'apparecchio HTS3100, Philips risponde alle prescrizioni dell'art. 2 comma 1 del D.M. 28 Agosto 1995 n. 548.

Fatto a Eindhoven

Philips Consumer Electronics  
Philips, Glaslaan 2  
5616 JB Eindhoven, The Netherlands

## Norge

Typeskilt finnes på apparatens underside.

**Observer: Nettbryteren er sekundert innkoplet. Den innebygde nettdelen er derfor ikke frakoplet nettet så lenge apparatet er tilsluttet nettkontakten.**

For å redusere faren for brann eller elektrisk støt, skal apparatet ikke utsettes for regn eller fuktighet.

## ATTENTION!

For Customer Use:

Read carefully the information located at the bottom or rear of your DVD Home Theatre System and enter below the Serial No. Retain this information for future reference.

Model No. HTS3100

Serial No. \_\_\_\_\_

**DK**

**Advarsel: Usynlig laserstråling ved åbning når sikkerhedsafbrydere er ude af funktion. Undgå udsættelse for stråling.**

**Bemærk: Netafbryderen er sekundært indkoblet og afbryder ikke strømmen fra nettet. Den indbyggede netdel er derfor tilsluttet til lysnettet så længe netstikket sidder i stikkontakten.**

**S**

**Klass I laserapparat**

**Varning! Om apparaten används på annat sätt än i denna bruksanvisning specificerats, kan användaren utsättas för osynlig laserstrålning, som överskrider gränsen för laserklass I.**

**Observera! Stömbrytaren är sekundärt kopplad och bryter inte strømmen från nätet. Den inbyggda nåtdelen är därför ansluten till elnätet så länge stickproppen sitter i vägguttaget.**

**SF**

**Luokan I laserlaite**

**Varoitus! Laitteen käyttäminen muulla kuin tässä käyttöohjeessa mainitulla tavalla saattaa altistaa käyttäjän turvallisuusluokan I ylittävälle näkymättömälle lasersäteilylle.**

**Oikeus muutoksiin varataan. Laite ei saa olla alttiina tippu-ja roiskevedelle.**

**Huom. Toiminnanvalitsin on kytketty toisiopuolelle, eikä se kytke laitetta irti sähköverkosta. Sisäänrakennettu verkko-osa on kytkettynä sähköverkkoon aina silloin, kun pistoke on pistorasiassa.**

## **LASER**

Type	Semiconductor laser GaAlAs
Wave length	650 - 660 nm (DVD) 784 - 796 nm (CD)
Output Power	7 mW (DVD) 10 mW (VCD/CD)
Beam divergence	60 degrees

## **CAUTION**

**VISIBLE AND INVISIBLE LASER RADIATION WHEN OPEN. AVOID EXPOSURE TO BEAM**

## **ADVARSEL**

**SYNLIG OG USYNLIG LASERSTRÅLING VED ÅBNING UNDGÅ UDSÆTTELSE FOR STRÅLING**

## **VARNING**

**SYNLIG OCH OSYNLIG LASERSTRÅLNING NÅR DENNA DEL ÄR ÖPPNAD BETRakta EJ STRÅLEN**

## **VARO!**

**AVATTAESSA OLET ALTTIINA NÄKYVÄLLE JA NÄKYMÄTTÖMÄLLE LASER SÄTEILYLLE. ÄLÄ KATSO SÄTEESEEN**

## **VORSICHT**

**SICHTBARE UND UNSICHTBARE LASERSTRAHLUNG WENN ABDECKUNG GEÖFFNET NICHT DEM STRAHL AUSSETZEN**

## **ATTENTION**

**RAYONNEMENT LASER VISIBLE ET INVISIBLE EN CAS D'OUVERTURE EXPOSITION DANGEREUSE AU FAISCEAU**

**This product complies with the radio interference requirements of the European Community.**



**This product complies with the requirements of the following directives and guidelines: 73/23/EEC + 89/336/EEC + 93/68/EEC**

### Smaltimento del prodotto (Italiano)



Questo prodotto è stato progettato e fabbricato con materiali e componenti di alta qualità, che possono essere riciclati e riutilizzati. Quando ad un prodotto è attaccato il simbolo del bidone con le ruote segnato da una croce, significa che il prodotto è tutelato dalla Direttiva Europea 2002/96/EC.

Si prega di informarsi in merito al sistema locale di raccolta differenziata per i prodotti elettrici ed elettronici.

Rispettare le norme locali in vigore e non smaltire i prodotti vecchi nei normali rifiuti domestici. Il corretto smaltimento del prodotto aiuta ad evitare possibili conseguenze negative per la salute dell'ambiente e dell'uomo.

### Undangörande av din gamla produkt (Svenska)



Din produkt är designad och tillverkad med material och komponenter av högsta kvalitet, vilka kan återvinnas och återanvändas.

När den här överstruken sopkorgen på hjul finns tryckt på en produkt, betyder det att produkten täcks av Europeiska Direktiv 2002/96/EC. Informera dig själv om lokala återvinnings- och sophanteringssystem för elektriska och elektroniska produkter.

Agera i enlighet med dina lokala regler och säng inte dina gamla produkter tillsammans med ditt normala hushållsavfall. Korrekt sophantering av din gamla produkt kommer att hjälpa till att förebygga potentiell negativ konsekvens för naturen och människors hälsa.

### Bortskaffelse af dit gamle produkt (Dansk)



Dit produkt er designet og produceret med materialer af høj kvalitet, som kan blive genbrugt.

Når du ser symbolet med en skraldespand, der er kryds over, betyder det, at produktet er dækket af EU direktiv nr. 2002/96/EC.

Venligst sæt dig ind i de danske regler om indsamling af elektriske og elektroniske produkter.

Venligst overhold de danske regler og smid ikke dine gamle produkter ud sammen med dit normale husholdningsaffald. Den korrekte bortskaffelsesmetode vil forebygge negative følger for miljøet og folkesundheden.

### Vanhan tuotteen hävittäminen (Suomi)



Tuotteesi on suunniteltu ja valmistettu korkealuokkaisista materiaaleista ja komponenteista, jotka voidaan kierrättää ja käyttää uudell.

Kun tuotteessa on tämä ylivedetyn pyörillä olevan roskakorin symboli, tuote täyttää Euroopan Direktiivin 2002/96/EC.

Ole hyvä ja etsi tieto lähimmästä enillisestä sähköllä toimivien tuotteiden keräysjärjestelmästä.

Toimi paikallisten sääntöjen mukaisesti äläkä hävitä vanhaa tuotetta normaalin kotitalousjätteen joukossa. Tuotteen oikeanlainen hävittäminen auttaa estämään mahdolliset kielteiset vaikutukset ympäristölle ja ihmisten terveydelle.

### Descartar-se do seu produto velho (Português)



O seu produto está concebido e fabricado com materiais e componentes de mais alta qualidade, os quais podem ser reciclados e reutilizados.

Quando o símbolo de um caixote do lixo com rodas e traçado por uma cruz estiver anexado a um produto, isto significa que o produto se encontra coberto pela Directiva Europeia 2002/96/EC.

Por favor informe-se sobre o sistema local para a separação e recolha de produtos eléctricos e electrónicos.

Actúe por favor em conformidade com as suas regras locais e, não se desfaza de produtos velhos conjuntamente com os seus desperdícios caseiros. Desfazer-se correctamente do seu produto velho ajudará a evitar consequências potencialmente negativas para o ambiente e saúde humana.



Manufactured under license from Dolby Laboratories, "Dolby", "Pro Logic" and the double-D symbol are trademarks of Dolby Laboratories.



Manufactured under license from Digital Theater Systems, Inc. U.S. Pat. Nois. 5,451,942; 5,956,674; 5,974,380; 5,978,762; 6,226,616; 6,487,535 and other U.S. and world-wide patents issued and pending. "DTS" and "DTS Digital Surround" are registered trademarks of Digital Theater Systems, Inc. Copyright 1996, 2003 Digital Inc. All Rights Reserved.



DivX Ultra Certified products: "DivX, DivX Ultra Certified, and associated logos are trademarks of DivX, Inc. and are used under license.



Windows Media and the Windows logo are trademarks, or registered trademarks of Microsoft Corporation in the United States and/or other countries.

# Index

---

Italiano ..... 6

Italiano

Svenska ..... 46

Svenska

Dansk/Norsk ..... 84

Dansk/Norsk

Suomi ..... 122

Suomi

Português ..... 160

Português

# Sommario

## Informazioni generali

<b>Informazioni generali</b> .....	<b>8</b>
Precauzioni per l'installazione .....	8
Accessori forniti .....	8
Pulizia dei dischi .....	8
Informazioni sul riciclaggio .....	8

## Panoramica sul prodotto

<b>Unità principale</b> .....	<b>9</b>
<b>Telecomando</b> .....	<b>10~12</b>
Uso del telecomando .....	12

## Connessioni

<b>Collegamenti di base</b> .....	<b>13~15</b>
Punto 1: Posizionamento degli altoparlanti .....	13
Punto 2: Collegamento al televisore e al sistema di altoparlanti.....	14
Punto 3: Collegamento delle antenne FM/MW .....	15
Punto 4: Collegamento del cavo di alimentazione .....	15
<b>Collegamenti opzionali</b> .....	<b>16</b>
Collegamento audio da un dispositivo audio/video analogico.....	16

## Configurazione di base

<b>Per cominciare</b> .....	<b>17~21</b>
Punto 1: Accensione del sistema DVD .....	17
Disattivazione della modalità di attesa Eco Power.....	17
Punto 2: Ricerca del canale di visualizzazione corretto .....	17
Punto 3: Impostazione della lingua .....	18
Lingua del display OSD (On-screen display).....	18
Lingua dell'audio, dei sottotitoli e del menu per la riproduzione di un DVD .....	18~19
Punto 4: Impostazione del televisore.....	19
Selezione del sistema colore corrispondente.....	19~20
Impostazione della visualizzazione TV.....	20
Punto 5: Impostazione del canale degli altoparlanti.....	21

## Riproduzione disco

<b>Funzionamento del disco</b> .....	<b>22~29</b>
Dischi riproducibili.....	22
Riproduzione di un disco.....	22
Comande di base per la riproduzione.....	23
Selezione di varie funzioni di riproduzione, a ripetizione o casuale .....	23
Programmazione di brani del disco.....	24
Ulteriori funzioni di riproduzione per i dischi video (DVD/VCD/ SVCD) .....	24
Uso del menu del disco .....	24
Visualizzazione delle informazioni di riproduzione.....	25
Ripresa della riproduzione del disco dall'ultimo punto di arresto.....	25
Ingrandimento tramite zoom.....	25
Modifica della lingua dei sottotitoli (solo DVD) .....	25
Modifica della lingua della traccia audio .....	26
Selezione degli angoli di ripresa .....	26
Controllo di riproduzione (solo VCD).....	26
Funzione di anteprima (solo VCD/SVCD).....	26

# Sommario

Italiano

Riproduzione di un disco MP3/ JPEG/ MP3/Windows Media™ Audio .....	27
Riproduzione di un file immagine JPEG (presentazione diapositive) .....	28
Funzione di anteprima .....	28
Ingrandimento/riduzione delle immagini .....	28
Rotazione/capovolgimento dell'immagine .....	28
Riproduzione simultanea di musica MP3 e immagini JPEG .....	29
Riproduzione di un disco DivX.....	29

## Opzioni di configurazione

<b>Opzioni del menu di sistema DVD .....</b>	<b>30~35</b>
Accesso al menu di configurazione del DVD .....	30
Pagina Impostazioni Generali .....	31
Pagina impostazioni audio .....	32
Pag Impost Video .....	33
Pag Impost prefer .....	34~35

## Sintonizzazione radio

<b>Funzionamento sintonizzatore.....</b>	<b>36~37</b>
Sintonizzazione delle stazioni radio .....	36
Preselezione delle stazioni radio .....	36
Installazione automatica.....	36~37
Preselezione automatica .....	37
Preselezione manuale.....	37
Selezione di una stazione radio preimpostata .....	37
Eliminazione di una stazione radio preimpostata .....	37

## Altre

<b>Comandi del volume e dell'audio .....</b>	<b>38</b>
Selezione dell'audio surround.....	38
Selezione degli effetti sonori digitali .....	38
Controllo del volume.....	38
<b>Altre funzioni.....</b>	<b>39</b>
Controllo del televisore "Philips" mediante il telecomando del registratore .....	39
Aggiornamenti software.....	39
<b>Risoluzione dei problemi .....</b>	<b>40~41</b>
<b>Glossario .....</b>	<b>42~43</b>
<b>Specifiche.....</b>	<b>44</b>

## Informazioni generali

### Attenzione

L'apparecchio non contiene parti utili all'utente. Delegare il lavoro di manutenzione al personale qualificato.

### Precauzioni per l'installazione

#### Ricerca di una posizione adatta

- Posizionare l'apparecchio su una superficie piana, solida e stabile. Non posizionarlo su una superficie di panno.
- Non posizionarlo sopra altre apparecchiature che potrebbero surriscaldarlo (ad esempio, sopra un ricevitore o un amplificatore).
- Non posizionare alcun oggetto al di sopra o al di sotto del dispositivo, ad esempio CD o riviste.
- Installare l'unità accanto a una presa AC e in una posizione che consenta di raggiungere facilmente la presa di corrente AC.

#### Spazio di aerazione

- Sistemare l'apparecchio in un luogo che disponga di un'adeguata aerazione per prevenire l'insorgere di surriscaldamenti interni. Lasciare almeno 10 cm di spazio libero nella parte posteriore e superiore dell'apparecchio e 5 cm nella parte sinistra e destra per prevenire surriscaldamenti.

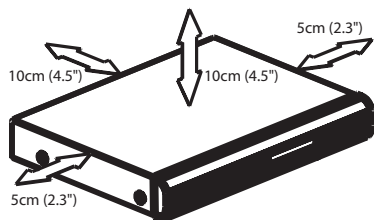

#### Tenere lontano dall'acqua, dalla polvere e da luoghi con temperature elevate o umidi

- Evitare che l'apparecchio sia esposto a schizzi o liquidi.
- Non appoggiare sull'apparecchio oggetti che potrebbero essere pericolosi (ad esempio, oggetti che contengono del liquido o candele accese).

### Accessori forniti

- 1 subwoofer passivo
- 4 subwoofer passivi
- 1 altoparlante centrale
- 1 telecomando dotato di batterie
- 1 cavo scart
- 1 antenna FM
- 1 antenna a quadro MW
- Guida di avvio rapido

### Pulizia dei dischi

Se il disco all'interno del registratore non è pulito potrebbero verificarsi dei problemi (blocco delle immagini, interruzioni dell'audio, immagini deformate). Per evitare questo tipo di problemi, i dischi dovrebbero essere puliti regolarmente.

Per pulire un disco, utilizzare un panno morbido e passarlo sul disco partendo dal centro e arrivando agli angoli seguendo una linea retta.

### ATTENZIONE

Non utilizzare solventi chimici come benzene, diluenti chimici, detersivi disponibili sul mercato o spray antistatici per dischi.

### Informazioni sul riciclaggio

Le istruzioni operative sono state stampate su carta ecologica. Questa apparecchiatura elettronica contiene un numero elevato di materiali riciclabili. Se si dispone di un vecchio apparecchio, consegnarlo a un centro di riciclaggio. Attenersi alle norme locali in materia di riciclaggio di materiale per l'imballaggio, batterie usate e vecchie apparecchiature.



## Unità principale

Italiano

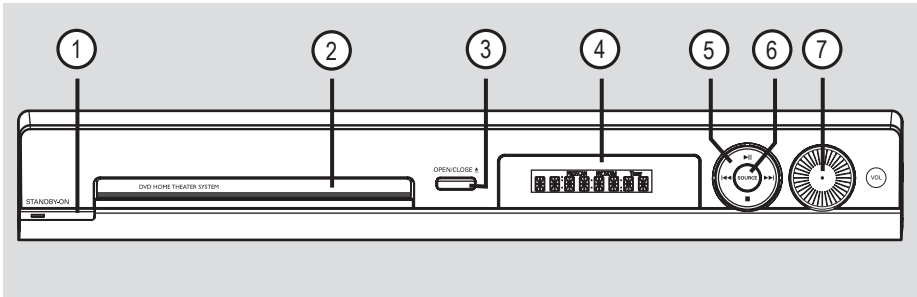

① **STANDBY ON (STANDBY ATTIVO)**

- Accende il sistema o disattiva la modalità di attesa Eco Power.

② **Vassoio disco**

③ **OPEN CLOSE ▲**

- Consente di aprire o chiudere il cassetto del disco.

④ **Display del sistema**

⑤ **▶|| (PLAY PAUSE) (RIPRODUCI - PAUSA)**

- DISC (Disco): consente di avviare/mettere in pausa la riproduzione.
- TUNER: consente di eseguire l'installazione automatica del sintonizzatore per la prima volta.

■ (STOP)

- Consente di terminare un'operazione.
- DISC (Disco): consente di interrompere la riproduzione.
- TUNER (Sintonizzatore): tenere premuto questo pulsante per eliminare la stazione radio attualmente preimpostata.

◀◀/▶▶

- DISC (Disco): consente di selezionare un brano; tenendo premuto questo pulsante, è possibile tornare indietro o avanzare per cercare una determinata posizione in un brano.
- TUNER: consente di selezionare una stazione radio preimpostata.

⑥ **SOURCE (SORGENTE)**

- Consente di selezionare la corrispondente modalità di sorgente attiva: DISC, TUNER (FM/MW), TV o AUX.

⑦ **VOL**

- Consente di regolare il livello del volume.

## Telecomando

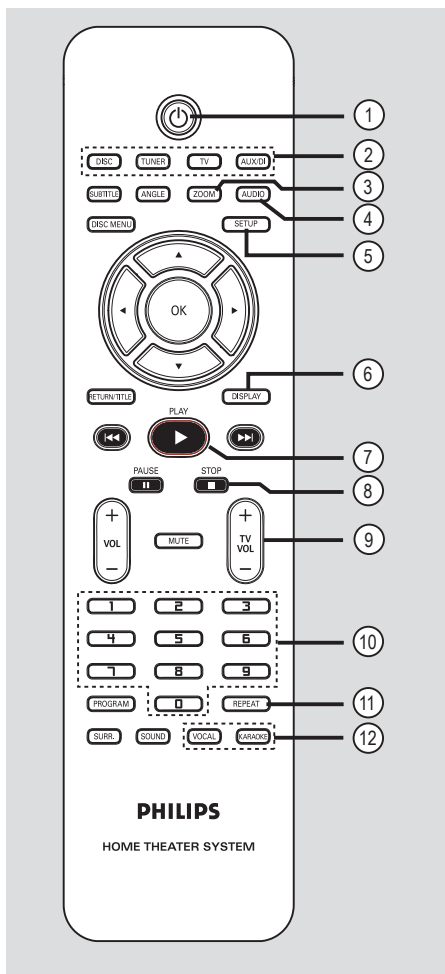

### ①

- Si spegne e viene impostata la modalità di attesa Eco Power.

### ② Pulsanti di origine

- **DISC:** consente di passare alla modalità DISC.
- **TUNER:** attiva e disattiva la frequenza FM e MW.
- **TV:** consente di passare alla modalità TV. L'audio proveniente dal televisore TV viene emesso dal sistema di altoparlanti collegati.
- **AUX/DI:** consente di attivare il dispositivo esterno collegato al sistema DVD.

### ③ ZOOM

- Consente di ingrandire l'immagine sullo schermo.

### ④ AUDIO

- Consente di selezionare la lingua dell'audio (DVD) o un canale audio (CD).

### ⑤ SETUP

- Consente di accedere o uscire dal menu di sistema.

### ⑥ DISPLAY

- Visualizza lo stato corrente o le informazioni sul disco.

### ⑦ PLAY ▶

- DISCO: consente di avviare/mettere in pausa la riproduzione.

### ⑧ STOP ■

- Consente di terminare un'operazione.
- DISC: consente di interrompere la riproduzione.
- Tenere premuto il tasto per aprire e chiudere il vassoio del disco.
- TUNER: tenere premuto questo pulsante per eliminare la stazione radio attualmente preimpostata.

### ⑨ TV VOL + –

- Consente di regolare il volume del televisore (solo per televisori Philips).

### ⑩ Tastierino numerico (0-9)

- Consente di digitare il numero del brano/titolo del disco.
- Consente di digitare il numero di una stazione radio preimpostata.

### ⑪ REPEAT

- Consente di selezionare varie modalità di ripetizione e disattivare la modalità di ripetizione.

### ⑫ VOCAL / KARAOKE

- Non applicabile per questo modello.

## Telecomando (continua)

### 13 SUBTITLE

- Consente di selezionare la lingua dei sottotitoli.

### 14 ANGLE

- Consente di selezionare la funzione di angolatura di ripresa del disco (se disponibile).

### 15 DISC MENU

- Per DVD, accedere o uscire dal menu del contenuto del disco.
- Per VCD/SVCD, accedere al menu digest.

### 16 ◀▶▶▶▼

- DISC: consente di selezionare la direzione di scorrimento del menu.
- TUNER: premere il tasto sinistro o destro per sintonizzarsi sulla frequenza corretta.
- TUNER: premere i tasti su o giù per avviare la ricerca automatica.

### 17 OK

- Consente di confermare una selezione.

### 18 RETURN / TITLE

- Per DVD, tornare al menu precedente.
- Solo per la versione VCD 2.0;  
In modalità Stop, attivare o disattivare la modalità PBC di controllo della riproduzione. Durante la riproduzione, visualizzare il menu del titolo del disco o tornare al menu principale.

### 19 ◀◀ / ▶▶

- DISC: tenere premuto questo tasto per la ricerca rapida avanti e indietro.
- TV: consente di selezionare il canale successivo/precedente (solo per televisori Philips).
- TUNER: consente di selezionare una stazione radio preimpostata.

### 20 PAUSE II

- DISC (DISCO): consente di mettere in pausa la riproduzione.

### 21 VOL + -

- Consente di regolare il livello del volume.

### 22 MUTE

- Disattiva o ripristina il volume.

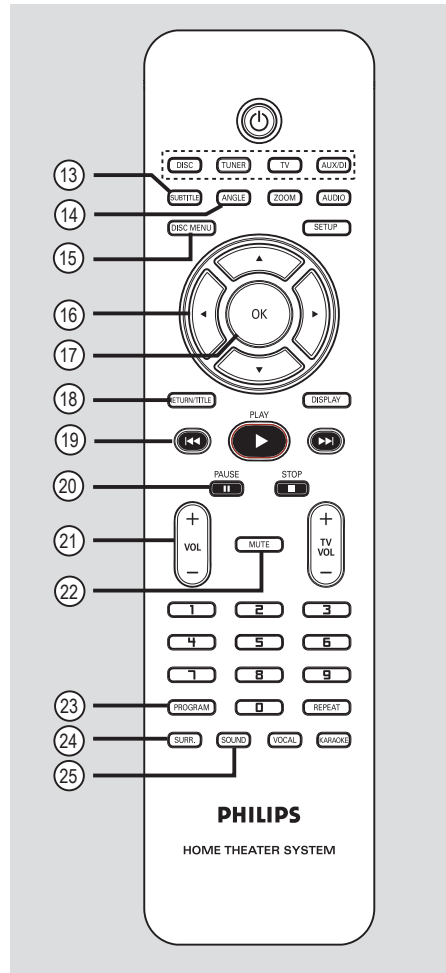

### 23 PROGRAM

- DISC (Disco): consente di avviare la programmazione.
- TUNER (Sintonizzatore): tenere premuto questo pulsante per programmare la preselezione automatica/manuale.

### 24 Surr.

- Consente di selezionare la modalità surround multicanale o stereo.

### 25 SOUND

- Consente di selezionare l'effetto sonoro.

## Telecomando (continua)

### Uso del telecomando

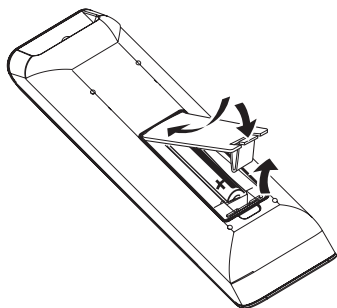

- 1 Aprire il vano batteria.
- 2 Inserire due batterie modello R03 o AAA, seguendo le indicazioni (+ -) riportate all'interno del vano batteria.
- 3 Chiudere il coperchio.
- 4 Puntare il telecomando in direzione del sensore (IR) situato sul pannello anteriore del sistema DVD.

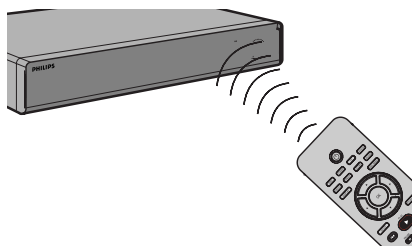

- 5 Selezionare la sorgente che si desidera controllare premendo il tasto **DISC**, **TUNER**, **TV** o il pulsante **AUX/DI** sul telecomando
- 6 Selezionare la funzione desiderata (ad esempio, **◀◀** o **▶▶**).

### Attenzione!

- Rimuovere le batterie se consumate o se il telecomando deve rimanere a lungo inutilizzato.
- Non utilizzare combinazioni di batterie diverse (vecchie e nuove, al carbonio e alcaline, ecc.).
- Inserire le batterie in modo corretto perché contengono sostanze chimiche.

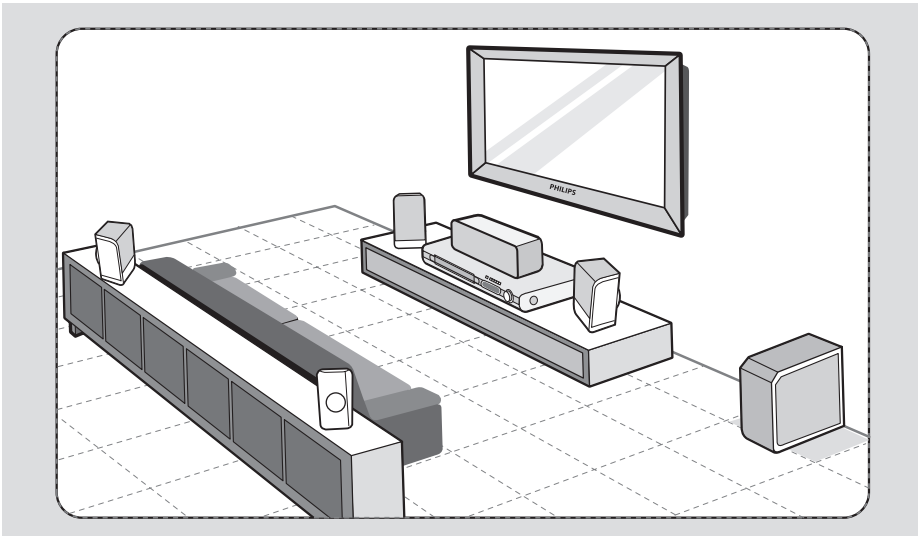

### Punto 1: Posizionamento degli altoparlanti

Il sistema Home Theatre Philips è semplice da installare. Tuttavia, per ottimizzare la qualità dell'audio, è necessario posizionare il sistema in modo appropriato.

- 1 Posizionare gli altoparlanti anteriori destro e sinistro a uguale distanza dal televisore e a circa 45° dalla posizione di ascolto.
- 2 Posizionare l'altoparlante centrale sopra il televisore o sistema DVD per localizzare l'audio del canale centrale.
- 3 Posizionare gli altoparlanti posteriori al normale livello di ascolto dell'orecchio in modo che siano rivolti l'uno verso l'alto o siano posizionati sulla parete.
- 4 Posizionare il subwoofer all'angolo della stanza ad almeno un metro dal televisore.

#### Suggerimenti utili:

- Lo schema di posizionamento mostrato di seguito rappresenta solo un esempio per ottenere le massime prestazioni da questo prodotto. È infatti possibile trovare altre soluzioni più adatte all'ambiente in cui viene installato il sistema che consentono un ascolto migliore.
- Per evitare interferenze magnetiche, non posizionare gli altoparlanti anteriori troppo vicino al televisore.
- Gli altoparlanti posteriori sono contraddistinti dall'etichetta REAR LEFT o REAR RIGHT.
- Gli altoparlanti anteriori sono contraddistinti dall'etichetta FRONT LEFT o FRONT RIGHT.

**SUGGERIMENTO:** prima di effettuare delle modifiche ai collegamenti, accertarsi che tutti i dispositivi siano scollegati dalla presa di corrente.

## Collegamenti di base (continua)

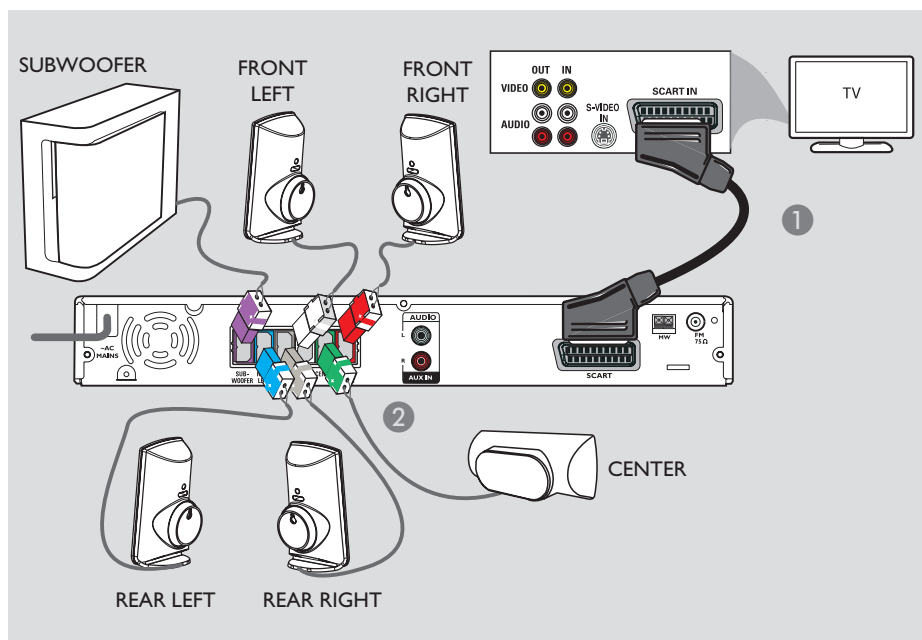

### Punto 2: Collegamento al televisore e al sistema di altoparlanti

#### IMPORTANTE!

Collegare il sistema DVD direttamente al televisore.

- 1 Utilizzare il cavo scart per collegare la presa **SCART** del sistema DVD alla presa SCART di ingresso corrispondente sul televisore.
- 2 Collegare gli altoparlanti e il subwoofer forniti alle prese corrispondenti sul sistema DVD principale.

#### Suggerimenti utili:

- Per evitare rumori non desiderati, non posizionare gli altoparlanti posteriori troppo vicino al sistema DVD, all'adattatore di alimentazione CA, al televisore o ad altre fonti di irradiazione.
- Per ascoltare i canali TV attraverso il sistema DVD, premere il tasto TV attraverso il telecomando quando si guardano i programmi televisivi.

**SUGGERIMENTO:** prima di effettuare delle modifiche ai collegamenti, accertarsi che tutti i dispositivi siano scollegati dalla presa di corrente.

## Collegamenti di base (continua)

Italiano

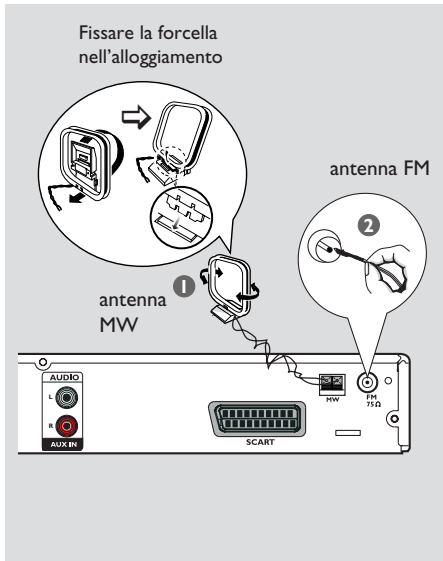

### Passo 3: Collegamento delle antenne FM/MW

- 1 Collegare l'antenna a quadro MW alla presa **MW**. Posizionare l'antenna a quadro MW su un ripiano oppure fissarla a un supporto o a muro.
- 2 Collegare l'antenna FM alla presa **FM**. Estendere l'antenna FM e fissarne l'estremità alla parete.

Per una migliore ricezione stereo FM, collegare un'antenna FM esterna (non fornita).

#### Suggerimenti utili:

- Regolare la posizione delle antenne per una ricezione ottimale.
- Per evitare interferenze non desiderate, posizionare le antenne a una distanza ragionevole dal televisore, dal videoregistratore o da altre fonti di irradiazione.

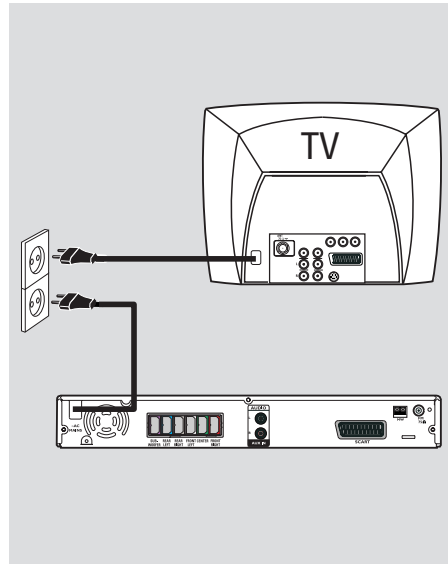

### Passo 4: Collegamento del cavo di alimentazione

**Dopo aver eseguito correttamente tutti i collegamenti, inserire il cavo di alimentazione CA nella presa di corrente.**

L'indicatore luminoso Eco Power del sistema DVD si accende. Non effettuare o modificare i collegamenti in presenza di alimentazione.

#### Suggerimenti utili:

- Fare riferimento alla targa del modello sul retro o sulla parte inferiore del prodotto per l'identificazione e i parametri di alimentazione.

**SUGGERIMENTO:** prima di effettuare delle modifiche ai collegamenti, accertarsi che tutti i dispositivi siano scollegati dalla presa di corrente.

## Collegamenti opzionali

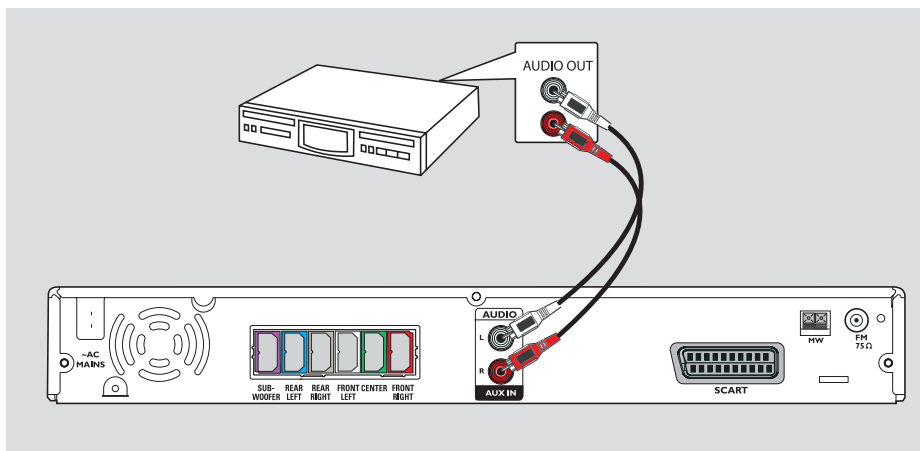

### Collegamento audio da un dispositivo audio/video analogico

È possibile collegare l'uscita audio da un dispositivo audio/video analogico (ad esempio VCR, ricevitore via cavo/via satellite o televisore) al sistema Home Theatre per attivare la funzione audio surround multicanale.

- Utilizzare un cavo audio (rosso/bianco, non fornito) per collegare le prese **AUX IN** sul sistema DVD alle prese **AUDIO OUT** di un dispositivo audio/video analogico.

Per ascoltare l'audio, premere **AUX/DI** come origine dell'audio che si desidera riprodurre.

*Suggerimenti utili:*

– Per visualizzare l'immagine della periferica video collegata (ad esempio, un VCR), collegare la presa **VIDEO OUT** della periferica alla presa **VIDEO IN** del televisore e selezionare il canale di ingresso corretto sul televisore.

**SUGGERIMENTO:** Per altri collegamenti possibili, consultare il manuale dell'utente dei dispositivi opzionali collegati.



## Per cominciare...

Italiano

### Punto 1: Accensione del sistema DVD

- 1 Premere **STANDBY ON** (⏻).
- 2 Premere ripetutamente il tasto **SOURCE** sul pannello anteriore per selezionare:  
DISC → FM → MW → TV → AUX  
→ DISC ....

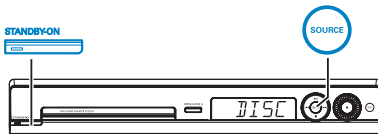

oppure

- Premere **DISC, TUNER, TV** o **AUX/DI** sul telecomando.

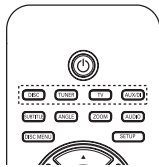

### Disattivazione della modalità di attesa Eco Power

- Premere **STANDBY ON** (⏻).  
→ Il display si spegne.

### Punto 2: Ricerca del canale di visualizzazione corretto

#### Operazioni preliminari

Prima di procedere, assicurarsi di aver completato tutti i collegamenti necessari.

- 1 Premere il tasto **SOURCE** fino a visualizzare "DISC" (Disco) sul display.
- 2 Accendere il televisore e impostare il canale di ingresso Video corretto. Sullo schermo del televisore viene visualizzato lo sfondo color blu del DVD.
  - È possibile andare al canale I del televisore, quindi premere il tasto Channel Down sul telecomando finché non viene visualizzato il canale Video In.
  - È possibile premere ripetutamente il tasto  sul telecomando del televisore.
  - Di solito questo canale si trova tra i canali dal numero inferiore e quelli dal numero maggiore e può essere denominato FRONT, A/V IN, VIDEO. Per ulteriori informazioni, vedere il manuale della televisore.

## Per cominciare... (continua)

### Punto 3: Impostazione della lingua

Le opzioni della lingua, variano a seconda del paese in cui si risiede. Potrebbe non corrispondere alle illustrazioni che si trovano nel manuale per l'utente.

#### Lingua del display OSD (On-screen display)

La lingua del display OSD del sistema DVD rimane quella impostata dall'utente, indipendentemente dalle modifiche apportate alla lingua del disco DVD.

- In modalità "DISC" (Disco), premere **SETUP** sul telecomando.  
→ Viene visualizzato { **General Setup Page** } (Pagina impostazioni generali).
- Premere ▲▼ per selezionare { **OSD Language** }, quindi premere ►.

General Setup Page	
Disc Lock	
Display Dim	
Program	
OSD Language	English
Screen Saver	Dansk
DivX(R) VOD Code	Deutsch Español

- Utilizzare i tasti ▲▼ per selezionare la lingua desiderata, quindi premere **OK** per confermare.

#### Lingua dell'audio, dei sottotitoli e del menu per la riproduzione di un DVD

Per la riproduzione del DVD, è possibile selezionare le impostazioni della lingua desiderata. Se la lingua selezionata è disponibile sul disco DVD, il sistema DVD riproduce automaticamente il disco in quella lingua. In caso contrario, viene utilizzata la lingua predefinita sul disco.

- Premere ■ due volte per interrompere la riproduzione (se attiva), quindi premere **SETUP**.
- Premere ripetutamente ► per selezionare { **Preference Page** } (Pagina Preferenze).
- Utilizzare i tasti ▲▼ per selezionare una delle opzioni riportate di seguito, quindi premere ►.

Preference Page	
Audio	English
Subtitle	Español
Disc Menu	Français
PBC	Português
MP3/JPEG Nav	Suomi
Password	
DivX Subtitle	
Default	

#### { **Audio** }

Consente di selezionare la lingua dell'audio preferita per la riproduzione del DVD.

#### { **Subtitle** } (Sottotitoli)

Consente di selezionare la lingua dei sottotitoli preferita per la riproduzione del DVD.

#### { **Disc Menu** } (Menu Disco)

Consente di selezionare la lingua del menu disco preferita per la riproduzione del DVD.

**SUGGERIMENTO:** Premere ◀ per tornare alla voce di menu precedente. Premere **SETUP** per uscire dal menu.

## Per cominciare... (continua)

- 4 Utilizzare i tasti ▲▼ per selezionare la lingua desiderata, quindi premere **OK** per confermare.

**Se la lingua desiderata non figura nell'elenco, selezionare { Others } (Altro).** Utilizzare il **tastierino numerico (0-9)** sul telecomando per inserire il codice di 4 cifre relativo alla lingua desiderata 'XXXX' (vedere l'ultima pagina) e premere **OK** per confermare.

- 5 Ripetere i punti 3 ~ 4 per le altre impostazioni.

### Suggerimenti utili:

- Durante la riproduzione del DVD, è possibile cambiare la lingua dell'audio e dei sottotitoli premendo i pulsanti **AUDIO** e **SUBTITLE** sul telecomando. In ogni caso, ciò non modifica le impostazioni predefinite precedentemente selezionate.
- Per alcuni DVD, è possibile modificare la lingua dei sottotitoli, dell'audio e del menu solo tramite il menu del disco DVD.

### Punto 4: Impostazione del televisore

#### Selezione del sistema colore corrispondente

Il sistema colore del registratore DVD deve corrispondere a quello del disco DVD e del televisore. Solo in questo modo è possibile riprodurre un DVD su questo sistema. Prima di modificare il sistema del televisore, definire il sistema colore.

- 1 In modalità 'DISC' (Disco), premere **SETUP** sul telecomando.
- 2 Premere ripetutamente ► per selezionare { **Video Setup Page** } (Pag Impost Video).
- 3 Premere ▼ per selezionare { **TV Type** } (Tipo TV), quindi premere ►.

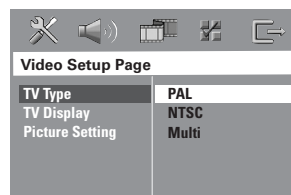

#### { **PAL** }

Selezionare questa opzione se il televisore collegato dispone del sistema colore PAL. In questo modo, il segnale video di un disco NTSC verrà convertito in formato PAL.

#### { **NTSC** }

Selezionare questa opzione se il televisore collegato dispone del sistema colore NTSC. In questo modo, il segnale video di un disco PAL verrà convertito in formato NTSC.

#### { **Multi** }

Selezionare questa opzione se il televisore collegato è compatibile con il formato NTSC e PAL (multisistema). Il formato di output corrisponderà al segnale video del disco.

**SUGGERIMENTO:** Le opzioni sottolineate corrispondono alle impostazioni predefinite. Premere ◀ per tornare alla voce di menu precedente. Premere **SETUP** per uscire dal menu.

## Per cominciare... (continua)

- 4 Selezionare l'opzione desiderata e premere **OK** per confermare.  
 → Attenersi alle istruzioni visualizzate sul televisore per confermare le selezioni (se effettuate).  
 → Se l'immagine dello schermo del televisore è vuota o distorta, attendere 15 secondi per il ripristino automatico.

### Impostazione della visualizzazione TV

Impostare il formato del sistema DVD in modo che corrisponda a quello del tipo di televisore collegato. È necessario che il formato selezionato sia disponibile sul disco. In caso contrario, le impostazioni del display del televisore non modificheranno l'immagine durante la riproduzione.

- 1 In modalità 'DISC' (Disco), premere **SETUP** sul telecomando.
- 2 Premere ripetutamente **▶** per selezionare { **Video Setup Page** } (Pag Impost Video).
- 3 Premere **▼** per selezionare { **TV Display** } (Visualizz TV), quindi premere **▶**.

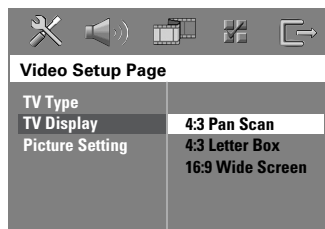

#### { 4:3 Pan Scan }

Selezionare questa opzione se si possiede un televisore tradizionale e si desidera che entrambe le estremità dell'immagine siano ritagliate o formattate per adeguarsi allo schermo del televisore.



#### { 4:3 Letter Box }

Selezionare questa opzione se si possiede un televisore convenzionale. In questo caso, viene visualizzata un'immagine panoramica con delle bande nere nella parte superiore e inferiore dello schermo.



#### { 16:9 Wide Screen }

(Wide Screen da 16:9)  
 Selezionare questa opzione se si possiede un televisore con widescreen.



- 4 Selezionare l'opzione desiderata e premere **OK** per confermare.

**SUGGERIMENTO:** Le opzioni sottolineate corrispondono alle impostazioni predefinite.  
 Premere **◀** per tornare alla voce di menu precedente. Premere **SETUP** per uscire dal menu.

### Punto 5: Impostazione del canale degli altoparlanti

È possibile impostare i tempi di ritardo (solo per gli altoparlanti centrali e surround) e il livello del volume dei singoli altoparlanti in modo tale da ottimizzare il suono in base all'ambiente e alla configurazione.

#### Prima di iniziare...

Interrompere la riproduzione del disco premendo due volte il tasto STOP o rimuovere il disco dal vassoio. In caso contrario, non è possibile accedere alle impostazioni.

- 1 In modalità 'DISC' (Disco), premere **SETUP** sul telecomando.
- 2 Premere ripetutamente ► per selezionare { **Audio Setup Page** } (Pagina Impostazioni Audio).
- 3 Premere ▼ per selezionare { **Speakers Volume** } (Vol Altoparl), quindi premere ►.

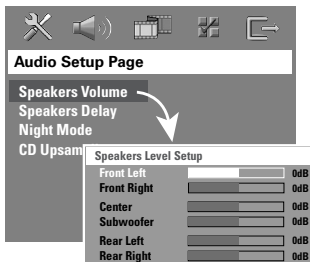

- 4 Utilizzare i tasti ◀► per impostare il livello di volume di ciascun altoparlante (-6dB ~ +6dB) e premere **OK** per confermare.
- 5 Utilizzare i tasti ▲▼ per selezionare { **Speakers Delay** } (Ritar Altoparl), quindi premere ►.

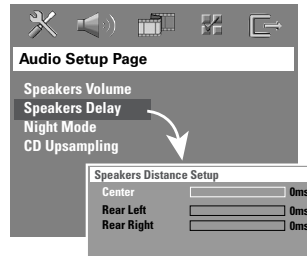

- 6 Utilizzare i tasti ◀► per impostare i tempi di ritardo (0 ms ~ 15 ms) degli altoparlanti posteriori e di quello centrale per regolare l'impostazione più adatta alla modalità surround.
- 7 Premere **OK** per confermare.

#### Suggerimenti utili:

- L'aumento o la diminuzione di 1 ms di ritardo equivale a una modifica di 30 cm di distanza.
- Selezionare un tempo di ritardo maggiore quando gli altoparlanti posteriori sono più vicini all'ascoltatore rispetto a quelli anteriori.
- Il segnale di test tone verrà generato automaticamente per verificare il livello audio di ogni altoparlante.

**SUGGERIMENTO:** Premere ◀ per tornare alla voce di menu precedente.  
Premere **SETUP** per uscire dal menu.

## Funzionamento del disco

### Dischi riproducibili



Il sistema Home Theatre DVD è in grado di leggere:

- DVD Video (Digital Versatile Disc)
- CD Video (VCD)
- Super Video CD (SVCD)
- DVD finalizzati +DVD Registrabili [Riscrivibili] (DVD+R[W])
- Compact Disc Audio (CD) su CD-R(W).
- Dischi MP3/ Windows Media™ Audio, file di immagini (Kodak, JPEG) su CD-R(W).
  - Formato ISO 9660/UDF
  - Risoluzione JPEG supportata fino a 3072 x 2048
  - Frequenze di campionamento supportate: 32 kHz, 44,1 kHz, 48 kHz
  - Velocità di trasferimento supportate: 32~256 (kbps), velocità di conversione variabili (media 128 kbps)
- File DivX su CD-R[W]/DVD+R[W]:
  - DivX 04/03/05/6, DivX Ultra
  - Supporta QPEL (Quarter Pixel).

#### Codici regionali per dischi DVD

I dischi e i lettori DVD sono progettati con delle limitazioni regionali. Prima di riprodurre un disco, assicurarsi che la regione a cui è destinato il disco coincida con quella del lettore in uso. Il codice regionale relativo a questo sistema DVD è riportato sul pannello posteriore.

#### IMPORTANTE!

- Se sullo schermo del televisore viene visualizzata l'icona di divieto (Ø o X) quando viene premuto un pulsante, significa che la funzione non è al momento disponibile o non è disponibile sul disco inserito.
- Non inserire altri oggetti nel cassetto del disco. Queste operazioni potrebbero causare problemi di funzionamento del lettore.

### Riproduzione di un disco

- 1 Premere ripetutamente il tasto **SOURCE** fino a visualizzare "DISC" (Disco) sul display (oppure premere **DISC** sul telecomando).
  - 2 Accendere il televisore e impostarlo sul canale Video In per il sistema DVD (ad esempio "EXT", "0", "AV").
    - Sullo schermo del televisore viene visualizzato lo sfondo blu del DVD.
  - 3 Premere **OPEN CLOSE** ▲ per aprire il vassoio e caricare un disco, quindi premere lo stesso tasto per chiudere il vassoio del disco.
    - Verificare che l'etichetta del disco sia rivolta verso l'alto. Per i dischi a doppia faccia, caricare il disco con il lato che si desidera riprodurre rivolto verso l'alto.
- È anche possibile tenere premuto il tasto **STOP** ■ sul telecomando per aprire e chiudere il vassoio del disco.
    - D La riproduzione verrà avviata automaticamente.
    - Per ulteriori informazioni sulle opzioni e sulle funzioni di riproduzione, vedere le pagine seguenti.

#### Suggerimenti utili:

- Se non si riesce a riprodurre un disco, rimuovere il disco e inserirne uno diverso. Questo sistema DVD non è in grado di riprodurre i dischi formattati in modo non corretto.

**SUGGERIMENTO:** Alcuni dischi non possono essere riprodotti su questo DVD recorder per via della configurazione e delle caratteristiche dei dischi stessi o del tipo di software con cui sono stati creati e registrati.

## Funzionamento del disco (continua)

### Comande di base per la riproduzione

#### Sospensione della riproduzione

- Durante la riproduzione, premere ►|| (PLAY PAUSE) o || sul telecomando.  
→ In modalità di pausa, è possibile premere ripetutamente || per visualizzare il fermo immagine successiva (solo per la riproduzione video).  
→ Per riprendere la riproduzione, premere nuovamente ►|| (oppure **PLAY ►** u sul telecomando).

#### Selezione di un altro brano/capitolo

- Premere ◀◀/ ▶▶ (PREC / SUCC) o usare il **tastierino numerico (0-9)** per immettere il numero di un brano/capitolo.  
→ Se è attiva la modalità di ripetizione di un brano, premere nuovamente ◀◀/ ▶▶ per riprodurre lo stesso brano/capitolo.

#### Ricerca indietro e in avanti

- Tenere premuto ◀◀/ ▶▶ (PREC / SUCC).  
→ Durante la ricerca, premere ripetutamente ◀◀/ ▶▶ per diminuire/aumentare la velocità di ricerca.  
→ Per riprendere la riproduzione normale, premere ►|| (o **PLAY ►** sul telecomando).

#### Interruzione della riproduzione

- Premere ■.

#### Suggerimenti utili:

- È una funzione per il risparmio energetico; il sistema tornerà automaticamente in modalità standby se entro 30 minuti non viene premuto un tasto qualsiasi dopo l'arresto della riproduzione del disco o in modalità Browser.

### Selezione di varie funzioni di riproduzione, a ripetizione o casuale

- Durante la riproduzione di un disco, premere ripetutamente **REPEAT** sul telecomando per scegliere una modalità di ripetizione della riproduzione.

#### DVD

- RPT ONE (ripetizione capitolo)
- RPT TT (ripetizione titolo)
- SHUFFLE (riproduzione casuale)
- RPT SHF (ripeti riproduzione casuale)
- RPT OFF (disattiva modalità di ripetizione)

#### VCD/SVCD/CD

- RPT ONE (ripetizione brano)
- RPT ALL (ripetizione disco)
- SHUFFLE (riproduzione casuale)
- RPT SHF (ripeti riproduzione casuale)
- RPT OFF (disattiva modalità di ripetizione)

#### MP3/DivX/Windows Media™ Audio

- RPT ONE (ripetizione brano)
- RPT ALL/FLD (ripetizione cartella)
- SHUFFLE (riproduzione casuale)
- RPT OFF (disattiva modalità di ripetizione)

#### Suggerimenti utili:

- La ripetizione della riproduzione non è possibile su VCD quando la modalità PBC è attiva.

**SUGGERIMENTO:** È possibile che le funzioni operative qui descritte non siano disponibili per alcuni dischi. Fare sempre riferimento alle istruzioni fornite con i dischi.

## Funzionamento del disco (continua)

### Programmazione di brani del disco

(non per Picture CD/MP3)

È possibile riprodurre il contenuto dei dischi nell'ordine desiderato mediante la programmazione dei brani da eseguire.

Program : Track (01 - 17)		
1	04	6 --
2	10	7 --
3	11	8 --
4	--	9 --
5	--	10 --
Exit Start Next ►		

- 1 Premere **PROGRAM** sul telecomando.  
→ Viene visualizzato il menu di programmazione.
- 2 Usare il **tastierino numerico (0-9)** per inserire un numero di brano/capitolo valido.
- 3 Utilizzare i tasti ◀▶▲▼ per spostare il cursore sulla posizione successiva.
  - Se si desidera programmare più di dieci brani, selezionare { **Next** } (Avanti) sullo schermo e premere **OK** (o premere ▶▶ sul telecomando) per accedere alla pagina di programmazione successiva.
  - Per rimuovere il brano/capitolo dal menu di programmazione, selezionare il brano/capitolo e premere **OK**.
- 4 Al termine dell'operazione, selezionare { **Start** } (Inizia) sullo schermo e premere **OK** per avviare la riproduzione.  
→ La riproduzione inizia con i brani selezionati nella sequenza programmata.
- 5 Per uscire dal menu di programmazione, selezionare { **Exit** } (Esci) nel menu e premere **OK**.

### Ulteriori funzioni di riproduzione per i dischi video (DVD/VCD/ SVCD)

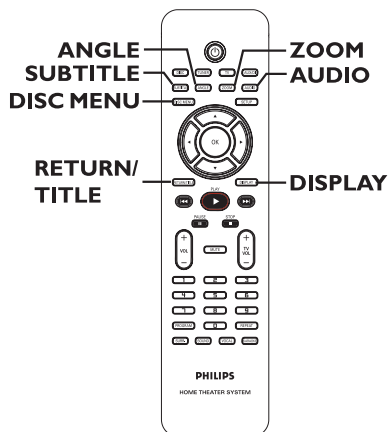

#### Uso del menu del disco

Una volta caricato il disco, in base al formato, è possibile che venga visualizzato un menu sullo schermo del televisore.

#### Per selezionare una voce o una funzione di riproduzione

- Utilizzare i tasti ◀▶▲▼ o il **tastierino numerico (0-9)** sul telecomando, quindi premere **OK** per avviare la riproduzione.

#### Per accedere o uscire dal menu

- Premere **DISC MENU** sul telecomando.

**SUGGERIMENTO:** È possibile che le funzioni operative qui descritte non siano disponibili per alcuni dischi. Fare sempre riferimento alle istruzioni fornite con i dischi.



## Funzionamento del disco (continua)

### Visualizzazione delle informazioni di riproduzione

Il sistema DVD è in grado di visualizzare le informazioni di riproduzione del disco (ad esempio, il titolo o il numero di capitolo, il tempo di riproduzione trascorso, la lingua dell'audio e dei sottotitoli); è inoltre possibile eseguire numerose operazioni senza interrompere la riproduzione del disco.

- 1 Durante la riproduzione, premere **DISPLAY**.  
→ Sullo schermo del televisore viene visualizzato un elenco delle informazioni disponibili.

#### DVD



#### VCD/SVCD



- 2 Utilizzare i tasti **▲▼** per visualizzare le informazioni e premere **OK** per selezionare l'informazione desiderata.
- 3 Utilizzare il **tastierino numerico (0-9)** per digitare il numero e l'orario o i tasti **▲▼** per effettuare la selezione, quindi premere **OK** per confermare.  
→ La riproduzione varia in base all'orario impostato o al titolo/ capitolo/brano selezionato.

### Ripresa della riproduzione del disco dall'ultimo punto di arresto

Questo sistema DVD è in grado di riprendere la riproduzione del disco dall'ultimo punto in cui è stata interrotta (funzione disponibile solo per gli ultimi 10 dischi registrati senza menu).

- 1 Caricare uno degli ultimi 10 dischi riprodotti.
- 2 Quando sul display viene visualizzato "LOADING" (Caricamento), premere **PLAY** (o **▶▶**) per avviare la riproduzione dall'ultimo punto di arresto.

#### Per annullare la modalità di ripresa

- Premere **■** due volte.

### Ingrandimento tramite zoom

Questa funzione consente di ingrandire l'immagine sullo schermo televisivo ed eseguire una panoramica dell'immagine ingrandita.

- 1 Durante la riproduzione, premere ripetutamente **ZOOM** sul telecomando per selezionare un diverso fattore zoom.  
→ Utilizzare i tasti **◀▶▲▼** per spostarsi all'interno dell'immagine ingrandita.  
→ La riproduzione continua.
- 2 Premere ripetutamente **ZOOM** per tornare alle dimensioni originali.

### Modifica della lingua dei sottotitoli (solo DVD)

Questa operazione funziona solo su DVD che presentano più lingue dei sottotitoli e consente di modificare la lingua con cui si desidera riprodurre il DVD.

- Premere ripetutamente **SUBTITLE** per selezionare la lingua desiderata per i sottotitoli.

**SUGGERIMENTO:** È possibile che le funzioni operative qui descritte non siano disponibili per alcuni dischi. Fare sempre riferimento alle istruzioni fornite con i dischi.

## Funzionamento del disco (continua)

### Modifica della lingua della traccia audio

Questa operazione funziona solo su DVD che presentano più lingue della traccia audio e consente di modificare la lingua con cui si desidera riprodurre il DVD.

- Premere ripetutamente **AUDIO** per selezionare le lingue disponibili per l'audio.

### Per VCD – modifica del canale audio

- Premere ripetutamente **AUDIO** per selezionare i canali audio disponibili forniti dal disco: STEREO, MONO LEFT (Mono Sx), MONO RIGHT (Mono Dx) o MIX MONO (Mono canale mix).

### Selezione degli angoli di ripresa

Questa opzione è disponibile solo con DVD che presentano sequenze registrate da vari angoli di ripresa e consente di vedere l'immagine da diverse angolazioni.

- Premere ripetutamente **ANGLE** per selezionare gli angoli di ripresa disponibili.

### Controllo di riproduzione (solo VCD)

Il controllo della riproduzione (PBC) consente di riprodurre i CD video in modalità interattiva seguendo il menu visualizzato. È possibile accedere a questa funzione anche selezionando il menu "Preference Page" (Pagina Preferenze).

### Per dischi VCD dotati della funzione PBC (Playback Control, Controllo della riproduzione) (solo versione 2.0)

- Quando si interrompe la riproduzione, premere **RETURN/TITLE** per attivare o disattivare la modalità PBC.
- Durante la riproduzione, premere **RETURN/TITLE** per tornare al menu del titolo del disco o al menu principale.

### Funzione di anteprima (solo VCD/SVCD)

Questa funzione consente di visualizzare un'anteprima del contenuto di un VCD/SVCD.

- 1 Premere **DISC MENU**.

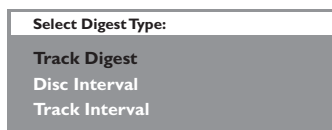

- 2 Utilizzare i tasti **▲▼** per selezionare una delle opzioni riportate di seguito e premere **OK**.

#### { Track Digest } (Digest Brano)

Consente di visualizzare sei diversi brani alla volta su un'unica schermata e fornisce una panoramica di tutti i brani contenuti in un disco.

#### { Disc Interval } (Intervallo Disco)

Consente di visualizzare l'intero disco in sei miniature. Divide un disco in sei porzioni in base a intervalli regolari e le visualizza su una schermata unica.

#### { Track Interval } (Intervallo Brano)

Consente di visualizzare il contenuto di un singolo brano in sei miniature. Divide un singolo brano in sei porzioni in base a intervalli regolari e le visualizza su un'unica schermata. Questa opzione è disponibile solo in modalità di riproduzione.

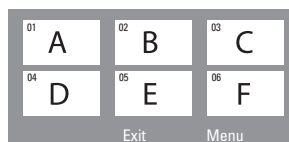

- Per passare alla pagina precedente o successiva, premere **◀◀/ ▶▶**.
- Per tornare al menu principale, selezionare **{ Menu }** sullo schermo e premere **OK**.
- Premere **OK** sulla miniatura selezionata per avviare la riproduzione da quel punto.
- 3 Per uscire dal menu di visualizzazione in anteprima, selezionare **{ Exit }** (Esci) sullo schermo e premere **OK**.

**SUGGERIMENTO:** È possibile che le funzioni operative qui descritte non siano disponibili per alcuni dischi. Fare sempre riferimento alle istruzioni fornite con i dischi.

## Funzionamento del disco (continua)

### Riproduzione di un disco MP3/ JPEG/ MP3/Windows Media™ Audio

Questo sistema DVD è in grado di riprodurre la maggior parte dei file MP3, JPEG e Windows Media™ Audio registrati su un disco CD-R/ RW o su un CD commerciale.

#### Operazioni preliminari

È necessario accendere il televisore e impostare il canale Video In corretto (vedere la sezione "Ricerca del canale di visualizzazione corretto").

- 1 Inserire un disco.  
→ Il tempo di lettura del disco potrebbe superare i 30 secondi a causa della complessità della configurazione di directory/file.  
→ Il menu del disco viene visualizzato sullo schermo televisivo.

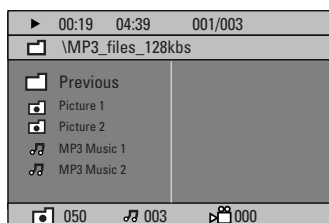

- 2 Se il menu principale del disco contiene più cartelle, utilizzare i tasti ▲▼ per selezionare la cartella desiderata e premere **OK** per aprirla.
- 3 Utilizzare i tasti ▲▼ per selezionare un brano/file e premere **OK** per avviare la riproduzione.  
→ La riproduzione ha inizio dal file selezionato e prosegue fino all'ultimo presente nella cartella.

Durante la riproduzione è possibile;

- Premere **◀◀/▶▶** per selezionare un altro brano/ file contenuto nella cartella al momento selezionata.
- Tenere premuto **◀◀/▶▶** per il riavvolgimento o l'avanzamento rapido del brano musicale.
- Per selezionare un'altra cartella del disco corrente, premere **▲** per tornare al menu principale, quindi usare i tasti **▲▼** per effettuare una selezione e premere **OK** per confermare.
- Premere ripetutamente **REPEAT** per accedere alle diverse modalità di riproduzione.
- 4 Per interrompere la riproduzione, premere **■**.

*Suggerimenti utili:*

- Per saltare il menu delle cartelle quando si carica un disco MP3/JPEG, selezionare l'impostazione MP3/JPEG NAV in Preferenze Setup Page (Pag Impost prefer) su { Without Menu } (Senza Menu).

**SUGGERIMENTO:** Alcuni dischi non possono essere riprodotti su questo DVD recorder per via della configurazione e delle caratteristiche dei dischi stessi o del tipo di software con cui sono stati creati e registrati.

## Funzionamento del disco (continua)

### Riproduzione di un file immagine JPEG (presentazione diapositive)

#### Operazioni preliminari

È necessario accendere il televisore e impostare il canale Video In corretto. Vedere la sezione "Ricerca del canale di visualizzazione corretto".

- Inserire un disco di immagini (Kodak Picture CD, JPEG).
  - Per i dischi Kodak, la sequenza di immagini inizia automaticamente.
  - Per i dischi JPEG, il menu dell'immagine viene visualizzato sul televisore. Premere **PLAY** ► (Riproduci) (o ►||) per avviare la riproduzione della sequenza.

#### Funzione di anteprima

- 1 Durante la riproduzione, premere ■.
  - Sul televisore vengono visualizzate 12 miniature.



- 2 Premere ◀◀/ ▶▶ per visualizzare le altre immagini contenute nella pagina precedente/ successiva.
- 3 Utilizzare i tasti ◀▶▲▼ per selezionare l'immagine desiderata e premere **OK** per avviare la riproduzione.
- 4 Premere **DISC MENU** per tornare al menu Picture CD (CD di immagini).

#### Ingrandimento/riduzione delle immagini

- 1 Durante la riproduzione, premere ripetutamente **ZOOM** per selezionare un diverso fattore zoom.
- 2 Utilizzare i tasti ◀▶▲▼ per spostarsi all'interno dell'immagine ingrandita.

*Suggerimenti utili:*

- Questa funzione non è applicabile per il disco DivX.

#### Rotazione/capovolgimento dell'immagine

- Durante la riproduzione, utilizzare i tasti ◀▶▲▼ per ruotare/capovolgere l'immagine visualizzata sul televisore.
  - ▲ : consente di capovolgere l'immagine verticalmente
  - ▼ : consente di capovolgere l'immagine orizzontalmente
  - ◀ : consente di ruotare l'immagine in senso antiorario
  - ▶ : consente di ruotare l'immagine in senso orario

#### Formato file supportato:

- Il file deve avere l'estensione '\*.JPG', non '\*.JPEG'.
- È possibile visualizzare solo istantanee DCF standard o immagini JPEG, ad esempio TIFF. Non è possibile riprodurre immagini in movimento, Motion JPEG, progressive JPEG e altri formati oppure immagini in formati diversi da JPEG o immagini associate a suoni.
- Il sistema DVD potrebbe impiegare diverso tempo per visualizzare il contenuto del disco sul televisore a causa del gran numero di canzoni/immagini memorizzate sul disco.

**SUGGERIMENTO:** Alcuni dischi non sono riproducibili su questo lettore a causa della configurazione, della modalità di registrazione e del tipo di software utilizzato.

## Funzionamento del disco (continua)

### Riproduzione simultanea di musica MP3 e immagini JPEG

È possibile creare una sequenza immagini con musica se il disco contiene sia file musicali MP3 e immagini JPEG.

- 1 Inserire un disco MP3 contenente musica e immagini.
- 2 Selezionare un brano MP3 dal menu e premere **PLAY ▶** (Riproduci) (o **▶||**) per avviare la riproduzione.
- 3 Durante la riproduzione di musica in formato MP3, utilizzare i tasti ◀▶▲▼ per selezionare una cartella di immagini dal menu del disco e premere **PLAY ▶** (Riproduci) (o **▶||**).  
→ La riproduzione dei file di immagini viene avviata e prosegue fino all'ultimo file presente nella cartella.
- 4 Per uscire dalla riproduzione simultanea, premere **DISC MENU**, quindi ■.

*Suggerimenti utili:*

- È normale che si verifichino occasionalmente “salti” durante l'ascolto del disco MP3.
- È normale che occasionalmente si verifichi la condizione di pixelation (disintegrazione dell'immagine in pixel) durante la riproduzione di MP3DivX, dovuta alla poca chiarezza dei contenuti digitali scaricati da Internet.
- In caso di CD multi sessione, viene riprodotta solo la prima sessione del CD.

### Riproduzione di un disco DivX

Questo sistema DVD supporta la riproduzione di filmati DivX che è possibile copiare dal proprio computer su un disco CD-R/RW, DVD±R/±RW (vedere “General Setup Page” (Pagina impostazioni generali) - { DivX(R) VOD code }) (Codice DIVX(R) VOD).

- 1 Inserire un disco DivX.
- 2 Se il film DivX contiene sottotitoli esterni, il menu sottotitoli viene visualizzato sullo schermo del televisore.
  - In tal caso, premere **SUBTITLE** sul telecomando per attivare / disattivare la visualizzazione di sottotitoli.
- 3 Premere **PLAY ▶** (Riproduci) (o **▶||**) per avviare la riproduzione.

Durante la riproduzione è possibile;

- Se i sottotitoli multilingue sono incorporati nel disco DivX, è possibile premere **SUBTITLE** per modificare la lingua sottotitoli durante la riproduzione.
- Utilizzare i tasti ◀ / ▶ sul telecomando per il riavvolgimento o l'avanzamento rapido.
- Premere ripetutamente **DISPLAY** fino a visualizzare il menu Time Search (Ricerca orario), digitare l'ora in cui la riproduzione dovrebbe iniziare e premere **OK** per confermare.  
→ La riproduzione si avvia nel punto corrispondente al valore temporale immesso.

*Suggerimenti utili:*

- Sono supportati i file dei sottotitoli con le seguenti estensioni (.srt, .smi, .sub, .ssa, .ass) ma non vengono visualizzati nel menu di navigazione del file.
- Il nome del file dei sottotitoli deve essere lo stesso del file del film.
- Il sottotitolo può contenere un massimo di 45 caratteri.

**SUGGERIMENTO:** Alcuni dischi non sono riproducibili su questo lettore a causa della configurazione, della modalità di registrazione e del tipo di software utilizzato.

## Opzioni del menu di sistema DVD

### Accesso al menu di configurazione del DVD

La configurazione di questo sistema DVD viene eseguita tramite il televisore e ciò consente di personalizzare il sistema DVD per soddisfare le proprie esigenze specifiche.

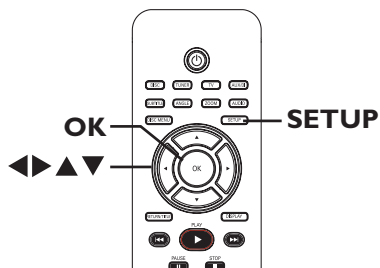

- In modalità 'DISC' (Disco), premere **SETUP**.  
→ Viene visualizzato il menu di configurazione del DVD.

- Premere ◀▶ per selezionare una delle pagine di configurazione e premere **OK**.



- Se non è possibile accedere al menu { Preference Page } (Pagina Preferenze), premere **SETUP** per uscire dal menu. Premere due volte **STOP** (■) prima di premere nuovamente il pulsante **SETUP**.
- Utilizzare i tasti ◀▶ per selezionare un'opzione di configurazione e premere ▶ per accedervi.
  - Selezionare l'impostazione che si desidera modificare e premere **OK** per confermare e tornare alla voce precedentemente selezionata.  
→ Le istruzioni e spiegazioni relative alle opzioni vengono fornite nelle pagine riportate di seguito.  
→ Se l'opzione nel menu è disattivata, l'impostazione non è disponibile oppure non è possibile modificarla allo stato attuale.
  - Per uscire, premere **SETUP**.

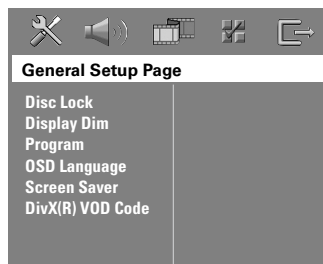

vedere pag. 31

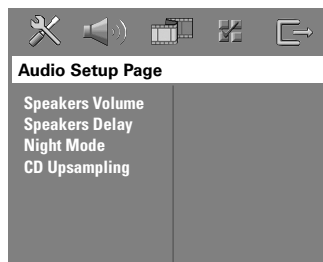

vedere pag. 32

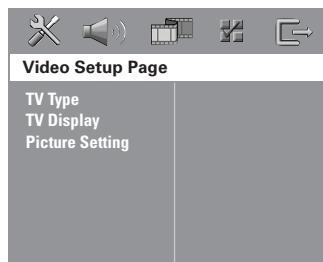

vedere pag. 33

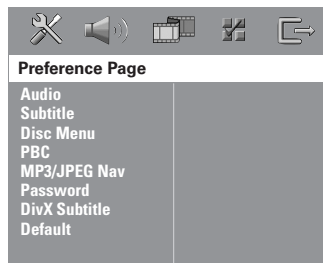

vedere pag. 34~35

## Opzioni del menu di sistema DVD (continua)

### Pagina Impostazioni Generali (le opzioni sottolineate corrispondono alle impostazioni predefinite)

#### Disc Lock (Blocca Disco)

Non tutti i dischi sono contrassegnati da un livello o da un codice produttore. Si può evitare la riproduzione di un determinato disco selezionandone il blocco. È possibile bloccare fino a 40 dischi.

- { **Lock** } (Blocca) – Selezionare questa opzione per bloccare la riproduzione del disco corrente. Se successivamente si desidera accedere a un disco bloccato, è necessario immettere la password a sei cifre. La password predefinita è '136900' (consultare le informazioni relative alla pagina per le impostazioni delle preferenze - { Password }).
- { **Unlock** } (Sblocca) – Attiva la riproduzione di tutti i dischi.

#### Display Dim (Dim display)

Consente di selezionare la luminosità del display del sistema DVD.

- { **100%** } – Luminosità totale.
- { **70%** } – Luminosità media.
- { **40%** } – Luminosità attenuata.

#### Program (Programmazione)

Consente di accedere al menu di programmazione dei brani. Vedere il capitolo "Programmazione di brani del disco".

#### OSD language (Lingua OSD)

Consente di selezionare la lingua preferita per il menu del display dello schermo (OSD) del sistema DVD.

#### Screen Saver (Salva schermo)

Il salva schermo consente di evitare eventuali danni al dispositivo video TV.

- { **On** } (Attivo) – Spegne lo schermo del televisore quando la riproduzione viene interrotta o sospesa per più di 15 minuti.
- { **Off** } (Disattivo) – Disattiva la funzione salva schermo.

#### DivX(R) VOD code (Codice DivX(R) VOD)

Philips fornisce all'utente un codice di registrazione DivX® VOD (Video On Demand) che consente di noleggiare e acquistare video tramite il servizio DivX® VOD. Premere ► per visualizzare il codice di registrazione e premere **OK** per uscire.

Utilizzare il codice di registrazione per acquistare o noleggiare video tramite il servizio DivX® VOD all'indirizzo [www.divx.com/vod](http://www.divx.com/vod). Seguire le istruzioni e copiare il video su un disco CD-R/RW dal computer, per eseguire la riproduzione su questo sistema DVD.

**Nota:** Tutti i video scaricati tramite il servizio DivX® VOD possono essere riprodotti soltanto su questo sistema DVD. Per ulteriori informazioni, visitare il sito Web: [www.divx.com/vod](http://www.divx.com/vod).

## Opzioni del menu di sistema DVD (continua)

**Pagina impostazioni audio** (le opzioni sottolineate corrispondono alle impostazioni predefinite)

### Speaker Volume (Vol Altoparl)

Consente di accedere al menu di configurazione del livello degli altoparlanti. Utilizzare i tasti ◀ ▶ per regolare il livello del volume per ogni altoparlante collegato selezionando un valore compreso tra -6dB e +6dB.

### Speaker Delay (Ritar Altoparl)

Consente di accedere al menu di configurazione relativo alla distanza degli altoparlanti. Utilizzare i tasti ◀ ▶ per impostare i tempi di ritardo per gli altoparlanti centrali e posteriori in base alla distanza e alla posizione di ascolto.

**Nota:** L'aumento o la diminuzione di 1 ms di ritardo equivale a una modifica di 30 cm di distanza. Selezionare un tempo di ritardo maggiore quando gli altoparlanti posteriori sono più vicini all'ascoltatore rispetto a quelli anteriori.

### Night Mode

Questa modalità ottimizza la riproduzione dell'audio a basso volume. Gli output ad alto volume vengono abbassati, mentre quelli a basso volume vengono alzati fino a un livello udibile. Questa caratteristica è disponibile solo su dischi DVD video con modalità Dolby Digital.

- { **On** } (Attivo)                   – Attiva la modalità notturna.
- { **Off** } (Disattivo)               – Disattiva la modalità notturna. Selezionare questa opzione se si desidera utilizzare l'audio surround nell'intera gamma dinamica.

### CD Upsampling (Campionatura CD)

Questa funzione consente di convertire il CD musicale a una frequenza di aggiornamento più alta mediante una sofisticata elaborazione del segnale digitale, al fine di ottenere una migliore qualità acustica. Se la funzione di campionatura è stata attivata, il sistema seleziona automaticamente la modalità stereo.

- { **Off** } (Disattivo)               – Disabilita la funzione di campionamento del CD.
- { **88,2 kHz (X2)** }               – Selezionare questa opzione per applicare al CD una conversione della frequenza di aggiornamento due volte superiore rispetto alla frequenza originale.

**Nota:** Se si preme il pulsante SURR. sul telecomando per selezionare la modalità multicanale, la funzione di conversione viene disattivata.



## Opzioni del menu di sistema DVD (continua)

### Pag Impost Video (le opzioni sottolineate corrispondono alle impostazioni predefinite)

#### TV Type (Tipo TV)

Consente di selezionare il sistema colore che corrisponde al televisore collegato. Rende inoltre possibile la riproduzione di diversi tipi di disco (PAL o NTSC disc) su questo sistema DVD.

- { PAL } – Per televisori dotati di PAL-system.
- { NTSC } – Per televisori dotati di NTSC-system.
- { Multi } – Per televisori compatibili con il formato PAL e NTSC.

#### TV Display (Visualizz TV)

La forma dell'immagine si può modificare per adattarla al televisore.

- { 4:3 Letter Box } – Per il display 'maxi-schermo' con barre nere nelle parti superiore e inferiore. 

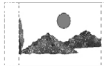
- { 4:3 Pan Scan } – Per un'immagine a tutto schermo con i lati tagliati. 

- { 16:9 Wide Screen } – (Wide Screen da 16:9)  
Per le TV maxi-schermo (formato fotogramma 16:9). 

#### Picture Setting (impost Colore)

Questo sistema DVD è dotato di tre impostazioni predefinite per i colori delle immagini e di una impostazione personalizzata che può essere definita dall'utente.

- { Standard } – Impostazione colore originale.
- { Bright } (Luminoso) – Impostazione con colori vivaci.
- { Soft } (Morbido) – Impostazione con colori caldi.
- { Personal } (Personale) – Consente di personalizzare l'impostazione del colore dell'immagine. Utilizzare i tasti ◀ ▶ per regolare l'impostazione in base alle proprie preferenze e premere **OK** per confermare. Per impostare un valore medio, selezionare { 0 }.

{ Brightness } (Luminosità)  
Aumentare il valore per schiarire l'immagine o viceversa.

{ Contrast } (Contrasto)  
Aumentare il valore per aumentare la nitidezza dell'immagine o viceversa.

{ Tint } (Tinta)  
Aumentare o diminuire questo valore per modificare la fase di colore dell'immagine.

{ Color } (Colore)  
Aumentare questo valore per ottimizzare il colore dell'immagine o viceversa.

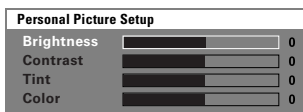

## Opzioni del menu di sistema DVD (continua)

### Pag Impost prefer (le opzioni sottolineate corrispondono alle impostazioni predefinite)

**Audio** Consente di selezionare la lingua dell'audio preferita per la riproduzione del DVD.

**Subtitle** Consente di selezionare la lingua preferita dei sottotitoli per la riproduzione del DVD.

**Disc Menu**  
(Menu Disco) Consente di selezionare la lingua del menu disco preferita per la riproduzione del DVD.

**Nota:** Se la lingua audio o dei sottotitoli o del menu disco non è disponibile sul DVD, viene utilizzata la lingua predefinita.

**PBC** La funzione di controllo della riproduzione è disponibile solo per VCD/SVCD. Consente di riprodurre i CD video (2.0) in modalità interattiva seguendo il menu visualizzato.

- { **Off** } (Disattivo) – Il VCD/SVCD ignora il menu indice e avvia la riproduzione direttamente dall'inizio.
- { **On** } (Attivo) – Dopo aver caricato un VCD/SVCD, sul televisore verrà visualizzato il menu indice (se disponibile).

**MP3/JPEG Nav** È possibile impostare M3/JPEG Navigator solo se il disco è registrato con un menu. Consente di selezionare diversi menu di visualizzazione per facilitare la navigazione.

- { **Without Menu** } (Senza Menu) – Consente di visualizzare tutti i file contenuti nel disco MP3/immagini.
- { **With Menu** } (Con Menu) – Consente di visualizzare il menu cartella del disco MP3/immagini.

**Nota:** questo sistema DVD può visualizzare solo 650 file/cartelle nella directory.

**Password**  
(Blocca Disco)

#### Change Password

Old Password	<input type="text"/>
New Password	<input type="text"/>
Confirm PWD	<input type="text"/>
	<input type="button" value="OK"/>

La password viene utilizzata per Disc Lock. Il controllo genitori e il blocco del disco utilizzano la stessa password. Immettere la password a sei cifre per riprodurre un disco protetto o se viene richiesta una password. La password predefinita è '136900'. Per modificare la password:

- 1) Premere **OK** per accedere al menu di modifica della password.
- 2) Utilizzare il **tastierino numerico 0-9** sul telecomando per immettere la password a sei cifre esistente { Old Password } (Vecc Pasword).  
**Nota:** Se si esegue questa operazione per la prima volta o non si ricorda la password esistente, digitare '136900'.
- 3) Immettere la nuova password a sei cifre { New Password } (Nuov Pasword).
- 4) Immettere nuovamente la nuova password a sei cifre { Confirm PWD } (Confirm PSW).
- 5) Premere **OK** per confermare e uscire dal menu.

## Opzioni del menu di sistema DVD (continua)

### **Pag Impost prefer** (le opzioni sottolineate corrispondono alle impostazioni predefinite)

#### **DivX Subtitle** (Sottotit DivX)

Consente di selezionare un tipo di carattere compatibile con i sottotitoli DivX registrati.

{ **Standard** }

- Consente di visualizzare un elenco standard di sottotitoli con caratteri latini disponibili su questo sistema DVD.

{ **Others** } (Altro)

- Consente di visualizzare un altro carattere per i sottotitoli.

#### **Default**

Questa funzione consente di ripristinare i valori predefiniti di tutte le opzioni del menu di configurazione e le impostazioni personalizzate, tranne la password impostata per il blocco del disco. Premere **OK** per confermare il ripristino dei valori predefiniti.

## Funzionamento sintonizzatore

### IMPORTANTE!

Verificare che le antenne FM e MW siano collegate.

### Sintonizzazione delle stazioni radio

- 1 Premere ripetutamente il tasto **SOURCE** fino a visualizzare "FM" sul display (oppure premere **TUNER** sul telecomando).
- 2 Premere brevemente ▲/▼ sul telecomando.  
→ Sul display viene visualizzato il messaggio "SEARCH (RICERCA) > o <" fino a quando non sarà individuata una stazione radio con segnale sufficientemente potente.
- 3 Se necessario, ripetere il punto 2 fino all'individuazione della stazione radio desiderata.
- 4 Per eseguire la sintonizzazione di una stazione la cui ricezione è debole, premere brevemente e ripetutamente ◀/▶ fino a quando non si ottiene una ricezione ottimale.

### Preselezione delle stazioni radio

È possibile memorizzare fino a 40 stazioni radio FM e 20 stazioni radio MW preselezionate. La programmazione delle stazioni radio può essere eseguita in tre modi:

- Mediante l'installazione automatica (solo per la prima impostazione)
- Mediante la preselezione automatica
- Mediante la preselezione manuale

#### Suggerimenti utili:

– Se non si premono tasti entro 20 secondi, il sistema esce dalla modalità di preselezione.

#### Suggerimenti utili:

– Se non viene rilevato un segnale stereo o vengono rilevate meno di cinque (5) stazioni durante l'installazione del sintonizzatore, viene visualizzato "PLEASE CHECK ANTENNA" (Controllare antenna).

### Installazione automatica

L'installazione automatica è disponibile solo quando si esegue la programmazione delle stazioni radio per la prima volta. Quando si accede alla modalità di sintonizzazione, viene richiesto di installare le stazioni radio. Premendo semplicemente un pulsante, tutte le stazioni radio disponibili vengono memorizzate automaticamente.

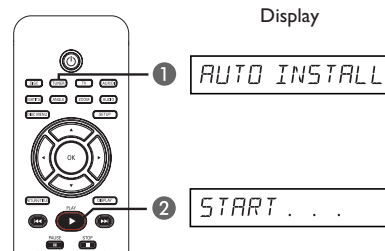

- 1 Premere **TUNER**.  
→ Viene visualizzato il messaggio "AUTO INSTALL PRESS PLAY" (Install.autom. premere Riproduci).

## Funzionamento sintonizzatore (continua)

- 2 Premere **PLAY** ► fino a quando sul display non comparirà il messaggio "START ..." (Avvio in corso).  
→ Il sistema avvia la ricerca dalla banda di frequenza FM per poi passare a quella MW.  
→ Verranno memorizzate automaticamente tutte le stazioni radio che presentano un segnale di trasmissione forte.  
→ Al termine dell'operazione, viene riprodotta l'ultima stazione radio sintonizzata.

### Preselezione automatica

Utilizzare la preselezione automatica per memorizzare o reinstallare tutte le stazioni radio preimpostate.

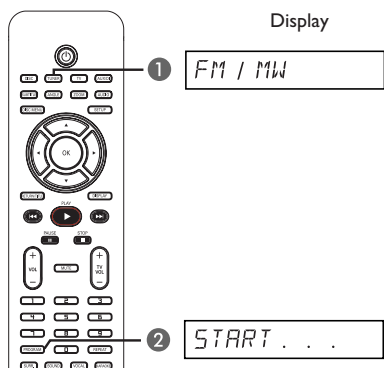

- 1 Premere **TUNER** per selezionare la banda "FM" o "MW".
- 2 Tenere premuto **PROGRAM** fino a visualizzare il messaggio "START ..." (AVVIO IN CORSO).  
→ Vengono sostituite tutte le stazioni radio precedentemente memorizzate.

### Preselezione manuale

Utilizzare invece la preselezione manuale per memorizzare solo le stazioni radio preferite.

- 1 Sintonizzare la stazione radio desiderata (vedere "Sintonizzazione delle stazioni radio").
- 2 Premere **PROGRAM**.
- 3 Utilizzare i tasti ◀◀ / ▶▶ per selezionare un numero di preselezione con il quale si desidera memorizzare la stazione radio corrente.
- 4 Premere nuovamente **PROGRAM** per eseguire la memorizzazione.

### Selezione di una stazione radio preimpostata

- 1 Premere **TUNER** per selezionare la banda "FM" o "MW".
- 2 Utilizzare i tasti ◀◀ / ▶▶ (o il tastierino numerico sul telecomando) per selezionare un numero di preselezione.  
→ La lunghezza d'onda, il numero preimpostato seguito dalla frequenza radio viene visualizzato sul display.

### Eliminazione di una stazione radio preimpostata

- 1 In modalità di sintonizzazione, utilizzare i tasti ◀◀ / ▶▶ sul telecomando per selezionare una stazione radio preimpostata.
- 2 Tenere premuto ■ fino a visualizzare "FM/MW X DELETED").  
→ La X corrisponde al numero preimpostato.  
→ La stazione radio non viene interrotta, ma viene eliminata dall'elenco dei predefiniti.  
→ Le altre stazioni radio preimpostate rimangono inalterate.

## Comandi del volume e dell'audio

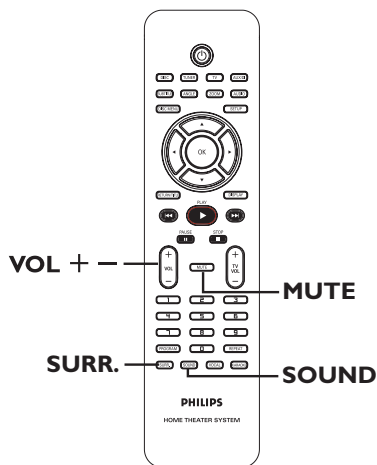

### Selezione dell'audio surround

- Premere **SURRE.** per selezionare: DOLBY+PL II (multicanale) o STEREO.
  - La disponibilità delle diverse modalità di audio surround dipende dall'audio presente sul disco.
  - Gli altoparlanti centrali e posteriori funzionano solo in modalità surround multicanale.
  - Le modalità di uscita audio disponibili per l'impostazione multicanale comprendono: Dolby Digital, DTS (Digital Theatre Systems) Surround e Dolby Pro Logic II.
  - Se riprodotti in modalità surround, le trasmissioni o le registrazioni stereo producono alcuni effetti del canale surround. Tuttavia, le sorgenti mono (audio a canale singolo) non riproducono alcun suono dagli altoparlanti surround.

#### Suggerimenti utili:

– Se il menu di impostazione del sistema è attivato, non è possibile selezionare la modalità audio surround.

### Selezione degli effetti sonori digitali

Selezionare un effetto sonoro digitale predefinito adatto al contenuto del disco o allo stile musicale che si desidera riprodurre.

- Premere il tasto **SOUND** per selezionare l'effetto sonoro disponibile.

Se si riproducono dischi video o in modalità TV, è possibile selezionare: CONCERT (Concerto), DRAMA (Drammatico), ACTION (Azione) o SCI-FI (Fantascienza).

Se si riproducono dischi musicali o in modalità TUNER o AUX/DI, è possibile selezionare: ROCK, DIGITAL (Digitale), CLASSIC (Classica) o JAZZ.

#### Suggerimenti utili:

– Per ottenere un'uscita audio piatta, selezionare CONCERT (Concerto) o CLASSIC (Classica).

### Controllo del volume

- Premere il pulsante **VOL +/—** sul telecomando per aumentare o diminuire il livello del volume.
  - "VOL MIN" equivale al livello minimo e "VOL MAX" al livello massimo del volume.

#### Disattivazione temporanea del volume

- Premere **MUTE** sul telecomando.
  - La riproduzione continua senza audio e viene visualizzato il messaggio "MUTE" (Disattiva audio).
  - Per ripristinare il volume, premere di nuovo il tasto **MUTE** o alzare il volume.

### Controllo del televisore "Philips" mediante il telecomando del registratore

Il telecomando del sistema DVD consente di attivare le funzioni standard del televisore "Philips".

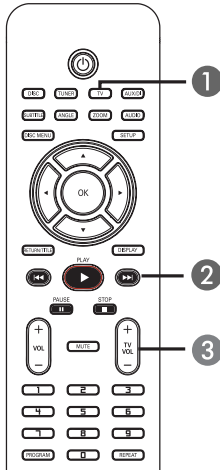

- 1 Premere ripetutamente il tasto **SOURCE** fino a visualizzare "TV" sul display (oppure premere **TV** sul telecomando).
- 2 Utilizzare i tasti **◀**/**▶** oppure il **tastierino numerico (0-9)** per selezionare il canale del televisore.
- 3 Premere **TV VOL + / -** per regolare il livello di volume del televisore.

### Aggiornamenti software

Philips rilascerà aggiornamenti periodici per migliorare l'uso del dispositivo.

#### Prima di iniziare...

Verificare la versione corrente del software di questo sistema DVD:

- 1) Premere **OPEN CLOSE ▲** per aprire il vassoio del disco.
- 2) Premere **DISPLAY** sul telecomando.

- 1 Visitare il sito Web Philips [www.philips.com/support](http://www.philips.com/support) per verificare la disponibilità di aggiornamenti software più recenti. Scaricare il software su un CD-R.
- 2 Premere **OPEN CLOSE ▲** per aprire il vassoio del disco.
- 3 Inserire il CD-R e premere nuovamente **OPEN CLOSE ▲**.  
→ L'installazione del software nel registratore si avvia automaticamente.

#### IMPORTANTE!





Non interrompere l'alimentazione durante l'aggiornamento!

## Risoluzione dei problemi

### AVVERTENZA

Per nessun motivo l'utente dovrebbe tentare di riparare il sistema da solo in quanto ciò annulla la garanzia. Non aprire il sistema in quanto potrebbe esservi il rischio di scosse elettriche.

In caso di malfunzionamento, consultare l'elenco riportato di seguito prima di rivolgersi all'assistenza. Se non è possibile risolvere il problema attenendosi ai suggerimenti riportati di seguito, rivolgersi al rivenditore o a Philips per ottenere assistenza.

Problema (Generale)	Soluzione
<b>Il sistema non viene alimentato.</b>	<ul style="list-style-type: none"> <li>– Verificare che il cavo di alimentazione CA sia collegato correttamente.</li> <li>– Premere il pulsante  STANDBY ON (STANDBY ATTIVO) situato sulla parte anteriore del sistema DVD per accendere il dispositivo.</li> </ul>
<b>Non viene visualizzata alcuna immagine.</b>	<ul style="list-style-type: none"> <li>– Consultare il manuale del televisore per selezionare il canale Video In corretto. Modificare il canale TV fino a visualizzare la schermata iniziale del DVD.</li> <li>– Premere il pulsante DISC per selezionare la modalità disco.</li> </ul>
<b>Immagine completamente distorta o in bianco e nero.</b>	<ul style="list-style-type: none"> <li>– Se ciò si verifica durante la modifica dell'impostazione 'TV TYPE' (Tipo TV), attendere 15 secondi per il ripristino automatico.</li> <li>– Controllare il collegamento del video</li> <li>– Talvolta, alcune parti dell'immagine potrebbero apparire leggermente distorte. Ciò non costituisce un malfunzionamento del dispositivo.</li> <li>– Pulire il disco.</li> </ul>
<b>Assenza di audio o audio distorto.</b>	<ul style="list-style-type: none"> <li>– Regolare il volume.</li> <li>– Verificare i collegamenti e le impostazioni degli altoparlanti.</li> <li>– Assicurarsi che i cavi audio siano collegati e premere il pulsante SOURCE (SORGENTE) per selezionare la sorgente d'ingresso corretta (ad esempio, TV o AUX/DI) per scegliere l'apparecchiatura che si desidera ascoltare attraverso il sistema DVD.</li> </ul>
<b>Il sistema DVD non avvia la riproduzione.</b>	<ul style="list-style-type: none"> <li>– Verificare che gli altoparlanti posteriori e quello centrale siano collegati correttamente.</li> <li>– Premere il pulsante SURR. per selezionare l'impostazione audio corretta per la modalità surround.</li> <li>– Verificare che la sorgente inserita sia registrata o che la trasmissione audio sia in modalità surround (DTS, Dolby Digital, ecc.).</li> </ul>
<b>Il telecomando non funziona correttamente.</b>	<ul style="list-style-type: none"> <li>– Selezionare la sorgente (ad esempio, DISC, TUNER) prima di premere il pulsante funzione (, , ).</li> <li>– Avvicinare il telecomando al sistema.</li> <li>– Sostituire le batterie in uso con batterie nuove.</li> <li>– Puntare il telecomando direttamente verso il sensore IR.</li> <li>– Verificare che le batterie siano cariche.</li> </ul>



## Risoluzione dei problemi (continua)

Problema (Riproduzione)	Soluzione
<b>Il formato dello schermo non può essere modificato nonostante sia stata impostata la visualizzazione TV.</b>	<ul style="list-style-type: none"><li>– Inserire un disco leggibile con il lato di riproduzione rivolto verso il basso. Il disco DVD+R/CD-R deve essere finalizzato.</li><li>– Verificare il tipo di disco, il sistema colore (PAL o NTSC) e il codice regione.</li><li>– Verificare che il disco non sia sporco o graffiato.</li><li>– Premere SETUP per disattivare lo schermo relativo al menu di configurazione del sistema.</li><li>– Potrebbe essere necessario immettere la password per sbloccare il disco per la riproduzione.– È possibile che le funzioni non siano disponibili sul DVD.</li><li>– La modifica della lingua per l'audio o i sottotitoli non è consentita su questo DVD.</li></ul>
<b>Impossibile selezionare alcune voci nel menu di configurazione del sistema.</b>	<ul style="list-style-type: none"><li>– Il formato è fisso sul disco DVD.</li><li>– A seconda del televisore, potrebbe non essere possibile modificare il formato.</li></ul>
<b>Impossibile attivare alcune funzioni quali ad esempio gli angoli, i sottotitoli o l'audio multilingue.</b>	<ul style="list-style-type: none"><li>– È possibile che venga richiesto di digitare la password per modificare il livello di controllo accesso genitori o per sbloccare il disco per la riproduzione.</li><li>– È possibile che si sia creata della condensa all'interno del sistema a causa dell'umidità. Rimuovere il disco e lasciare acceso il sistema per circa un'ora.</li></ul>
<b>Nessun effetto surround dagli altoparlanti.</b>	<ul style="list-style-type: none"><li>– Premere due volte il pulsante STOP prima di selezionare il menu di configurazione del sistema.</li><li>– In base alla disponibilità del disco, non è possibile selezionare alcune voci di menu.</li></ul>
<b>Il sistema non è in grado di riprodurre filmati DivX.</b>	<ul style="list-style-type: none"><li>– Verificare che il file DivX sia stato codificato in modalità "Home Theatre" con il codificatore DivX certificato.</li></ul>
<b>La ricezione radio è scarsa.</b>	<ul style="list-style-type: none"><li>– Se il segnale è troppo debole, regolare l'antenna o collegare un'antenna esterna per una migliore ricezione.</li><li>– Aumentare la distanza tra il sistema e il televisore o il videoregistratore.</li><li>– Sintonizzarsi sulla frequenza corretta.</li><li>– Allontanare l'antenna da eventuali dispositivi che potrebbero causare l'interferenza.</li></ul>
<b>Il sistema DVD non funziona.</b>	<ul style="list-style-type: none"><li>– Scollegare il cavo di alimentazione dalla presa di corrente per alcuni minuti, quindi ricollegarlo e provare a ripetere le usuali operazioni.</li></ul>

## Glossario

**Analogico:** suono non convertito in valori numerici. Il suono analogico può subire delle variazioni mentre il suono digitale possiede valori numerici specifici. Queste prese inviano l'audio attraverso due canali, uno di sinistra e uno di destra.

**Formato TV:** proporzione fra le dimensioni verticali e orizzontali di un'immagine visualizzata. La proporzione tra dimensione orizzontale e verticale per i televisori tradizionali è 4:3 mentre quella per i televisori con maxi-schermo è 16:9.

**Bit rate:** quantità di dati utilizzati per elaborare brani musicali di una determinata durata; misurata in kilobit al secondo o kbps. Oppure, velocità di registrazione. In genere, a un bit rate o una velocità di registrazione elevati corrisponde una migliore qualità audio. Tuttavia, valori elevati di bit rate occupano maggiore spazio su disco.

**Capitolo:** sezioni di un brano musicale o di immagini nel DVD più piccole rispetto ai titoli. Un titolo è composto da più capitoli. A ogni capitolo è assegnato un numero che consente di individuare il titolo desiderato.

**Menu del disco:** schermata predisposta per consentire la selezione di immagini, suoni, sottotitoli, angolazioni multiple e così via, registrabili su un DVD.

**DivX:** il codice DivX è una tecnologia di compressione video basata su MPEG-4 in attesa di brevetto, sviluppata da DivX Networks, Inc., che consente di ridurre il formato dei video digitali per la trasmissione in Internet, mantenendo elevata la qualità visiva.

**Dolby Digital:** sistema di suono in modalità surround sviluppato dai laboratori Dolby contenente fino a sei canali audio digitali (anteriore sinistro e destro, surround sinistro e destro, centrale e subwoofer).

**Dolby Surround Pro Logic II:** tecnologia di decodifica a matrice avanzata che fornisce maggiore spazialità e direzionalità sul materiale del programma Dolby Surround; offre un campo sonoro tridimensionale ottimale anche per registrazioni musicali stereo ed è particolarmente indicata per integrare l'esperienza surround anche nei sistemi audio per automobile. Dal momento che la programmazione surround convenzionale è totalmente compatibile con i decoder Dolby Surround Pro Logic II, le colonne sonore possono essere codificate per sfruttare efficacemente la riproduzione Pro Logic II, includendo i canali surround separati sinistro e destro. (Tale materiale è compatibile anche con i decoder Pro Logic).

**DTS:** Digital Theatre Systems. Questo è un sistema di suono in modalità surround, ma si differenzia dal Dolby Digital. I formati sono stati sviluppati da aziende diverse.

**JPEG:** formato immagine fotografica digitale molto comune. Sistema di compressione dei dati di un'immagine fotografica proposto dal Joint Photographic Expert Group, che determina un lieve abbassamento della qualità dell'immagine a vantaggio di un elevato livello di compressione.

**MP3:** formato file con un sistema di compressione dei dati audio. MP3 è l'abbreviazione di Motion Picture Experts Group 1 (o MPEG-1) Audio Layer3. Utilizzando il formato MP3, un CD-R o CD-RW può contenere una quantità di dati 10 volte superiore a quella di un CD tradizionale.

**Multichannel:** DVD formattati per contenere ogni brano musicale in un singolo campo sonoro. Il multichannel corrisponde a una struttura di brani musicali che dispongono di tre o più canali.

**Controllo riproduzione (PBC):** corrisponde al segnale registrato su CD o SVCD video per il controllo della riproduzione. Utilizzando le schermate del menu registrate su un CD o un SVCD video che supporta il PBC, è possibile godere di riproduzioni e ricerche interattive.

**Codice regionale:** sistema che consente di riprodurre i dischi solo nelle regioni designate. Questa unità consente di riprodurre solo i dischi che presentano codici regionali compatibili. È possibile conoscere il codice regionale dell'unità disponibile guardando l'etichetta del prodotto. Alcuni dischi sono compatibili con più regioni (o TUTTE le regioni).

**Surround:** sistema che consente di creare un'atmosfera realistica, grazie al suono tridimensionale ottenuto dalla disposizione di vari altoparlanti attorno all'ascoltatore.

**Titolo:** la sezione più lunga del film o della musica presente sul DVD. A ogni titolo è assegnato un numero che consente di individuare il titolo desiderato.

**Presca VIDEO OUT:** presa gialla sulla parte posteriore del dispositivo DVD che invia l'immagine video del DVD al televisore.

## Specifiche

### AMPLIFICATORI

Potenza di uscita	200 W
- Anteriore:	25 W canale
- Posteriore:	25 W canale
- Centrale:	50 W
- Subwoofer:	50 W
Risposta di frequenza dB	20 Hz – 20 kHz / -3
Rapporto segnale/rumore	> 65 dB (CCIR)
Sensibilità ingresso - AUX In	1000 mV

### SINTONIZZATORE

Gamma di sintonizzazione	FM 87,5 – 108 MHz (50 kHz) MW 531–1602 kHz (9kHz)
26 dB Quieting Sensitivity	FM 20 dB, MW 4 $\mu$ V/m
Image Rejection Radio	FM 25 dB, MW 28 dB
Rapporto IF Rejection	FM 60 dB, MW 45 dB
Rapporto segnale/rumore	FM 60 dB, MWV 40 dB
Rapporto AM Suppression	FM 30 dB
Distorsione armonica	FM Mono 3% FM Stereo 3% MW 5%
Risposta di frequenza	FM 180 Hz – 10 kHz / $\pm$ 6 dB
Separazione stereo	FM 26 dB (1 kHz)
Soglia stereo	FM 23,5 dB

### DISCHI

Tipo laser	Semiconduttore
Diametro disco	12cm / 8cm
Decodifica video	MPEG-1 / MPEG-2 / DivX 3/4/5/6, Ultra
Video DAC	12 Bit
Sistema segnale	PAL / NTSC
Formato video	4:3 / 16:9
Video S/N	65 dB
UScita Composite Video	1,0 Vp-p, 75 $\Omega$
Audio DAC	24 Bit / 192 kHz
Risposta di frequenza	4 Hz – 20 kHz (44,1 kHz) 4 Hz – 22 kHz (48 kHz) 4 Hz – 44 kHz (96 kHz)

### UNITÀ PRINCIPALE

Alimentazione	220 – 240 V; 50 Hz
Consumo energetico	70 W
Eco Standby power:	< 1 W
Dimensioni (l x a x p)	360 x 54 x 324 (mm)
Peso	2,66 kg

### ALTOPARLANTI

#### ALTOPARLANTI ANTERIORE E

#### POSTERIORE

Sistema	sistema a l vie a scatola chiusa
Impedenza	4 $\Omega$
Driver dell'altoparlante	woofer da l x 76 mm (3" pollici)
Risposta di frequenza	120 Hz - 20 kHz
Dimensioni (l x a x p)	97,5 x 191,3 x 71,4 (mm)
Peso	0,56 kg/ciascuno

#### ALTOPARLANTE CENTRALE

Sistema	sistema a l vie a scatola chiusa
Impedenza	8 $\Omega$
Driver dell'altoparlante	woofer da l x 76 mm (3" pollici)
Risposta di frequenza	120 Hz + 20 kHz
Dimensioni (l x a x p)	239,3 x 99,6 x 69,4 (mm)
Peso	0,72 kg

#### SUBWOOFER

Impedenza	8 $\Omega$
Driver dell'altoparlante	woofer da 165 mm (6,5 pollici)
Risposta di frequenza	30 Hz – 120 Hz
Dimensioni (l x a x p)	194 x 266 x 339,5 (mm)
Peso	3,5 kg

Specifiche soggette a modifica senza preavviso.

Italiano