

SONY®

3-280-870-31(1)

Digital Video Camera Recorder

HANDYCAM®

Bedienungsanleitung

DE

Manuale delle istruzioni

IT

Kullanma Kılavuzu

TR

**DCR-SR35E/SR36E/SR45E/SR46E/SR55E/
SR65E/SR75E/SR85E**

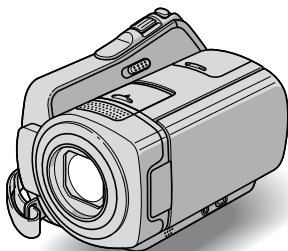

Einzelheiten zu weiteren Funktionen finden Sie im „Handycam Handbuch“ (PDF-Format).

Per ulteriori informazioni sulle operazioni avanzate, consultare la “Guida all’uso Handycam” (PDF).

Gelişmiş işlemlerle ilgili ayrıntılar için bkz. “Handycam El Kitabı” (PDF).



Bitte zuerst lesen!

Lesen Sie diese Anleitung vor Inbetriebnahme des Geräts bitte genau durch und bewahren Sie es zum späteren Nachschlagen sorgfältig auf.

WARNUNG

Um Feuergefahr und die Gefahr eines elektrischen Schlags zu verringern, setzen Sie das Gerät weder Regen noch Feuchtigkeit aus.

Schützen Sie Akkus und Batterien vor übermäßiger Hitze, wie z. B. direktem Sonnenlicht, Feuer o. Ä.

ACHTUNG

Ersetzen Sie die Batterie bzw. den Akku ausschließlich durch eine Batterie bzw. einen Akku des angegebenen Typs. Andernfalls besteht Feuer- oder Verletzungsgefahr.

FÜR KUNDEN IN DEUTSCHLAND

Entsorgungshinweis: Bitte werfen Sie nur entladene Batterien in die Sammelboxen beim Handel oder den Kommunen. Entladen sind Batterien in der Regel dann, wenn das Gerät abschaltet und „Batterie leer“ signalisiert oder nach längerer Gebrauchsdauer der Batterien nicht mehr einwandfrei funktioniert. Um sicherzugehen, kleben Sie die Batteriepole z.B. mit einem Klebestreifen ab oder geben Sie die Batterien einzeln in einen Plastikbeutel.

FÜR KUNDEN IN EUROPA

Achtung

Die elektromagnetischen Felder bei den speziellen Frequenzen können Bild und Ton dieses Gerätes beeinflussen.

Dieses Produkt wurde geprüft und erfüllt die EMV-Richtlinie, sofern Verbindungskabel mit einer Länge von weniger als 3 Metern verwendet werden.

Hinweis

Wenn eine laufende Datenübertragung aufgrund statischer Aufladung oder elektromagnetischer Störeinflüsse abbricht (fehlschlägt), starten Sie die entsprechende Anwendung neu oder lösen Sie das Verbindungskabel (USB-Kabel usw.) und schließen Sie es wieder an.



Entsorgung von gebrauchten elektrischen und elektronischen Geräten (anzuwenden in den Ländern der Europäischen Union und anderen europäischen Ländern mit einem separaten Sammelsystem für diese Geräte)

Das Symbol auf dem Produkt oder seiner Verpackung weist darauf hin, dass dieses Produkt nicht als normaler Haushaltsabfall zu behandeln ist, sondern an einer Annahmestelle für das Recycling von elektrischen und elektronischen Geräten abgegeben werden muss. Durch Ihren Beitrag zum korrekten Entsorgen dieses Produkts schützen Sie die Umwelt und die Gesundheit Ihrer Mitmenschen. Umwelt und Gesundheit werden durch falsches Entsorgen gefährdet.

Materialrecycling hilft, den Verbrauch von Rohstoffen zu verringern. Weitere Informationen über das Recycling dieses Produkts erhalten Sie von Ihrer Gemeinde, den kommunalen Entsorgungsbetrieben oder dem Geschäft, in dem Sie das Produkt gekauft haben. Geeignetes Zubehör: Fernbedienung (DCR-SR55E/SR65E/SR75E/SR85E)



Entsorgung von gebrauchten Batterien und Akkus (anzuwenden in den Ländern der Europäischen Union und anderen europäischen Ländern mit einem separaten Sammelsystem für diese Produkte)

Das Symbol auf der Batterie/dem Akku oder der Verpackung weist darauf hin, dass diese nicht als normaler Haushaltsabfall zu behandeln sind. Durch Ihren Beitrag zum korrekten Entsorgen dieser Batterien/Akkus schützen Sie die Umwelt und die Gesundheit Ihrer Mitmenschen. Umwelt und Gesundheit werden durch falsches Entsorgen gefährdet. Materialrecycling hilft, den Verbrauch von Rohstoffen zu verringern. Bei Produkten, die auf Grund ihrer Sicherheit, der Funktionalität oder als Sicherung vor Datenverlust eine ständige Verbindung zur eingebauten Batterie benötigen, sollte die Batterie nur durch qualifiziertes Servicepersonal ausgetauscht werden. Um sicherzustellen, dass die Batterie korrekt entsorgt wird, geben Sie das Produkt zwecks Entsorgung an einer Annahmestelle für das Recycling von elektrischen und elektronischen Geräten ab. Für alle anderen Batterien entnehmen Sie die Batterie bitte entsprechend dem Kapitel über die sichere Entfernung der Batterie. Geben Sie die Batterie an einer Annahmestelle für das Recycling von Batterien/Akkus ab. Weitere Informationen über das Recycling dieses Produkts oder der Batterie erhalten Sie von Ihrer Gemeinde, den kommunalen Entsorgungsbetrieben oder dem Geschäft, in dem Sie das Produkt gekauft haben.

Hinweis für Kunden in Ländern, in denen EU-Richtlinien gelten

Der Hersteller dieses Produkts ist Sony Corporation, 1-7-1 Konan Minato-ku Tokyo, 108-0075, Japan. Autorisierter Vertreter für EMV und Produktsicherheit ist die Sony Deutschland GmbH, Hedelfinger Strasse 61, 70327 Stuttgart, Deutschland. Für Fragen im Zusammenhang mit kundendienst oder Garantie wenden Sie sich bitte an die in den separaten kundendienst- oder Garantieunterlagen genannten Adressen.

DE

Hinweise zur Verwendung

Mitgelieferte Teile

Die Zahl in () gibt jeweils die Anzahl des mitgelieferten Teils an.

- Netzteil (1)
- Netzkabel (1)
- Handycam Station (1) **A** (DCR-SR55E/SR65E/SR75E/SR85E)
- A/V-Verbindungskabel (1) **B**
- USB-Kabel (1) **C**
- Drahtlose Fernbedienung (1) (DCR-SR55E/SR65E/SR75E/SR85E)
Eine Lithiumknopf-Batterie ist bereits eingelegt.
- Akku NP-FH40 (1)
- 21-poliger Adapter (1) (DCR-SR55E/SR65E/SR75E/SR85E)
Nur bei Modellen mit dem **CE**-Zeichen an der Unterseite.
- CD-ROM „Handycam Application Software“ (1) (S. 25)
 - Picture Motion Browser (Software)
 - PMB-Anleitungen
 - Handycam Handbuch (PDF)
- „Bedienungsanleitung“ (diese Anleitung) (1)

A





B



C



Verwendung des Camcorders

- Der Camcorder ist nicht staub-, spritzwasser- oder wassergeschützt. Näheres dazu finden Sie unter „Sicherheitsmaßnahmen“ (S. 31).
- Sie dürfen Folgendes nicht tun, solange die Anzeigen  (Film) /  (Standbild) (S. 11) oder die Anzeigen ACCESS (S. 13, 18) leuchten oder blinken. Andernfalls kann das Speichermedium beschädigt werden, aufgezeichnete Bilder können verloren gehen und weitere Fehlfunktionen können auftreten.
 - Den „Memory Stick PRO Duo“ herausnehmen.
 - Den Akku oder das Netzteil vom Camcorder trennen.
 - Den Camcorder Stößen und Erschütterungen aussetzen.
- Wenn Sie den Camcorder über ein Kabel an ein anderes Gerät anschließen, achten Sie darauf, den Stecker richtig einzustecken. Wenn Sie den Stecker mit Gewalt einstecken, wird der Anschluss beschädigt und es kann zu einer Fehlfunktion des Camcorders kommen.
- Schützen Sie den Camcorder vor Stößen und Erschütterungen. Die Festplatte des Camcorders wird möglicherweise nicht erkannt oder die Aufnahme oder Wiedergabe ist nicht mehr möglich.
- Verwenden Sie den Camcorder nicht an sehr lauten Orten. Andernfalls wird die Festplatte des Camcorders möglicherweise nicht erkannt oder die Aufnahme ist nicht mehr möglich.
- Dieses Gerät verfügt über einen Fallsensor*, um die interne Festplatte bei einem Fall vor Stößen zu schützen. Wenn das Gerät fallen gelassen wird oder in einen Zustand der Schwerelosigkeit gerät, wird möglicherweise auch das Geräusch aufgezeichnet, das beim Blockieren der Festplatte zum Schutz des Geräts entsteht. Wenn der Fallsensor andauerndes Fallen erkennt, wird möglicherweise die Aufnahme bzw. Wiedergabe gestoppt.
- Wenn die Temperatur des Camcorders sehr stark ansteigt oder abfällt, sind Aufnahme oder Wiedergabe unter Umständen nicht möglich, da in einer solchen Situation bestimmte Schutzfunktionen am Camcorder aktiviert werden. In diesem Fall erscheint eine Anzeige auf dem LCD-Bildschirm (S. 29).
- Wegen des niedrigen Luftdrucks darf der Camcorder in Höhen von über 3.000 m nicht eingeschaltet werden. Andernfalls kann es zu Schäden an der Festplatte kommen.

- Durch wiederholtes Aufnehmen und Löschen von Bildern über einen langen Zeitraum hinweg kommt es auf dem Speichermedium zu einer Dateifragmentierung. In diesem Fall können keine Bilder mehr gespeichert oder aufgezeichnet werden. Speichern Sie Ihre Bilder zunächst auf einem externen Speichermedium und führen Sie dann die Funktion [MEDIUM FORMAT.]* aus.
- Ziehen Sie das Griffband fest, so dass Sie den Camcorder beim Aufnehmen sicher halten können.

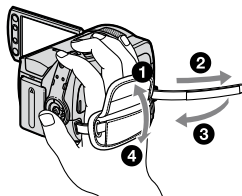

- Zum Einstellen des LCD-Bildschirms klappen Sie den LCD-Bildschirmträger um 90 Grad zum Camcorder auf (1) und stellen Sie ihn dann auf einen komfortablen Winkel für die Aufnahme bzw. die Wiedergabe ein (2). Sie können den LCD-Bildschirmträger um 180 Grad zur Objektivseite hin drehen (3), wenn Sie im Spiegelmodus aufnehmen wollen.

① 90 Grad zum Camcorder

② 90 Grad (max.)

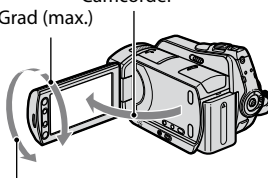

② 180 Grad (max.)

- Der LCD-Bildschirm wird in einer Hochpräzisionstechnologie hergestellt, so dass der Anteil der effektiven Bildpunkte bei über 99,99 % liegt. Dennoch können schwarze Punkte und/oder helle Lichtpunkte (weiß, rot, blau oder grün) permanent auf dem LCD-Bildschirm zu sehen sein. Diese Punkte gehen auf das Herstellungsverfahren zurück und haben keinen Einfluss auf die Aufnahmequalität.

- Entfernen Sie das Isolierblatt, bevor Sie die Fernbedienung verwenden.
(DCR-SR55E/SR65E/SR75E/SR85E)

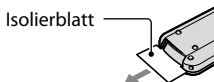

Für diesen Camcorder geeignete „Memory Stick“-Typen

- Es empfiehlt sich, für Filmaufnahmen einen „Memory Stick PRO Duo“ mit mindestens 512 MB und der folgenden Kennzeichnung zu verwenden:
 - **MEMORY STICK PRO DUO** („Memory Stick PRO Duo“)*
 - **MEMORY STICK PRO-HG DUO** („Memory Stick PRO-HG Duo“)
- * Mit und ohne die Markierung Mark2 erhältlich.
- „Memory Stick PRO Duo“-Datenträger mit bis zu 8 GB wurden mit diesem Camcorder getestet und funktionieren ordnungsgemäß.
- Angaben zur Aufnahmedauer bei einem „Memory Stick PRO Duo“ finden Sie auf Seite 12.
- „Memory Stick PRO Duo“ und „Memory Stick PRO-HG Duo“ werden in diesem Handbuch beide als „Memory Stick PRO Duo“ bezeichnet.

Hinweise zur Aufnahme

- Machen Sie vor der eigentlichen Aufnahme eine Probeaufnahme, um sicherzugehen, dass Bild und Ton ohne Probleme aufgenommen werden.
- Wenn es aufgrund einer Fehlfunktion des Camcorders, der Aufnahmeplatten usw. zu Störungen bei der Aufnahme oder Wiedergabe kommt, besteht kein Anspruch auf Schadenersatz für die nicht erfolgte oder beschädigte Aufnahme.
- Das Farbfernsehensystem hängt vom jeweiligen Land oder der Region ab. Um Ihre Aufnahmen auf einem Fernsehschirm wiedergeben zu können, benötigen Sie ein PAL-Fernsehgerät.
- Fernsehsendungen, Filme, Videoaufnahmen und anderes Material können urheberrechtlich geschützt sein. Das unberechtigte Aufzeichnen solchen Materials verstößt unter Umständen gegen das Urheberrecht.

Erstellen Sie eine Sicherungskopie aller aufgezeichneten Bilddaten

- Damit keine Bilddaten verloren gehen, sollten Sie von allen aufgezeichneten Bilddaten von Zeit zu Zeit eine Sicherungskopie auf externen Speichermedien anfertigen. Es empfiehlt sich, die Bilddaten mit dem Computer* auf einer Disc wie zum Beispiel einer DVD-R zu speichern. Alternativ dazu können Sie Bilddaten auch auf einem VCR oder einem DVD/HDD-Recorder* speichern.

Wenn der Camcorder mit einem Computer verbunden ist

- Versuchen Sie nicht, die Festplatte im Camcorder mit dem Computer zu formatieren. Andernfalls funktioniert der Camcorder nicht mehr richtig.

Hinweis zum Entsorgen/Weitergeben des Geräts

- Wenn Sie die Festplatte im Camcorder mit der Funktion [MEDIUM FORMAT.]* formatieren, werden die Daten auf der Festplatte in der Regel nicht unwiederbringlich gelöscht. Wenn Sie den Camcorder weitergeben, empfiehlt es sich daher, die Funktion [LÖSCHEN]* auszuführen, so dass eine Wiederherstellung der Daten nicht mehr möglich ist. Darüber hinaus empfiehlt es sich, vor dem Entsorgen des Camcorders das Gehäuse zu zerstören.

Hinweis zur Spracheinstellung

- Zur Veranschaulichung der Bedienung des Camcorders sind die Bildschirmmenüs in dieser Anleitung in der jeweiligen Landessprache angegeben. Ändern Sie gegebenenfalls die Sprache für die Bildschirmmenüs, bevor Sie den Camcorder verwenden (S. 11).

Zu dieser Anleitung

- Die in dieser Anleitung enthaltenen Abbildungen des LCD-Bildschirms wurden mit einer digitalen Standbildkamera aufgenommen und können sich von der tatsächlichen Anzeige unterscheiden.
- In dieser Bedienungsanleitung werden die Festplatte und „Memory Stick PRO Duo“-Datenträger als „Speichermedien“ bezeichnet.

- Wenn nicht anders angegeben, zeigen die Abbildungen in dieser Anleitung das Modell DCR-SR85E.
- Die Bildschirmabbildungen stammen von einem Windows Vista-System. Je nach Betriebssystem können die Bildschirmanzeigen Ihres Computers davon abweichen.
- * Schlagen Sie bitte auch im „Handycam Handbuch“ (PDF) und in den „PMB-Anleitungen“ nach.



Inhalt

Bitte zuerst lesen!	2
---------------------------	---

Vorbereitungen

Schritt 1: Laden des Akkus	8
Schritt 2: Einschalten des Camcorders und Einstellen von Datum und Uhrzeit	11
Wechseln der Sprache	11
Schritt 3: Auswählen des Speichermediums.....	12

Aufnahme/Wiedergabe

Aufnahme	14
Wiedergabe.....	15
Anzeigen des Bildes auf einem Fernsehschirm	16
Sonstige Teile und Funktionen des Camcorders	17
Anzeigen beim Aufnehmen/ Wiedergeben.....	19
Ausführen verschiedener Funktionen - „  HOME“ und „  OPTION“	21
Sichern von Bildern.....	23
Löschen von Bildern.....	24

Funktionen mit einem Computer

Funktionen mit einem Computer	25
Installation von Handbuch/Software....	25
Installieren von „Picture Motion Browser“	26

Störungsbehebung

Störungsbehebung	28
Selbstdiagnoseanzeige/Warnanzeigen	29

Weitere Informationen

Sicherheitsmaßnahmen.....	31
Technische Daten.....	34

Schritt 1: Laden des Akkus

DCR-SR55E/SR65E/SR75E/SR85E

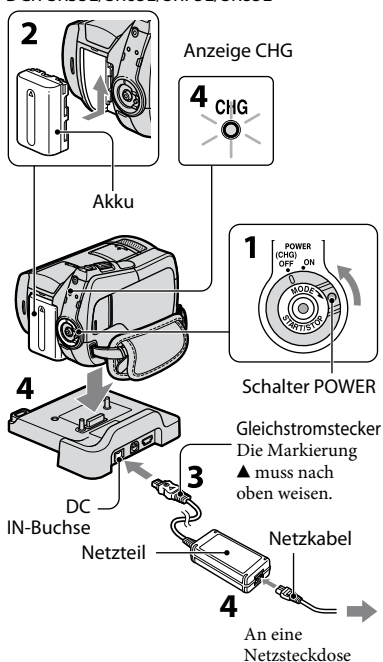

DCR-SR35E/SR36E/SR45E/SR46E

Gleichstromstecker
Die Markierung ▲ muss nach rechts weisen.

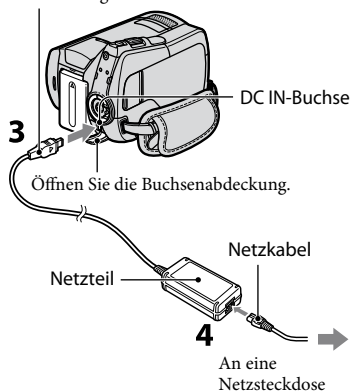

Sie können den „InfoLITHIUM“-Akku (Serie H) laden, wenn Sie ihn am Camcorder anbringen.

⚡ Hinweise

- Dieser Camcorder arbeitet ausschließlich mit „InfoLITHIUM“-Akkus (Serie H).

1 Drehen Sie den Schalter POWER in Pfeilrichtung auf OFF (CHG) (Standardeinstellung).

2 Bringen Sie den Akku an, indem Sie ihn in Pfeilrichtung einschieben, bis er mit einem Klicken einrastet.

3 Beim DCR-SR55E/SR65E/SR75E/SR85E:
Schließen Sie das Netzteil an die Buchse DC IN an der Handycam Station an.

Beim DCR-SR35E/SR36E/SR45E/SR46E:
Schließen Sie das Netzteil an die Buchse DC IN am Camcorder an.

Öffnen Sie die Buchsenabdeckung und stecken Sie den Gleichstromstecker des Netzteils in die Buchse DC IN.

4 Beim DCR-SR55E/SR65E/SR75E/SR85E:
Schließen Sie das Netzteil an das Netzteil und eine Netzsteckdose an. Setzen Sie den Camcorder auf die Handycam Station, so dass er mit der Unterseite fest aufliegt.

- Wenn Sie den Camcorder auf die Handycam Station setzen, schließen Sie die Abdeckung der Buchse DC IN.

Beim DCR-SR35E/SR36E/SR45E/ SR46E: Schließen Sie das Netzkabel an das Netzteil und eine Netzsteckdose an.

Die Ladeanzeige CHG leuchtet auf und der Ladevorgang beginnt.

Die Ladeanzeige CHG erlischt, wenn der Akku vollständig geladen ist.

Halten Sie zum Lösen des Netzteils von der Buchse DC IN die Handycam Station (DCR-SR55E/SR65E/SR75E/SR85E) oder den Camcorder (DCR-SR35E/SR36E/SR45E/SR46E) fest und ziehen Sie am Gleichstromstecker.

💡 Tipps

- Beim DCR-SR55E/SR65E/SR75E/SR85E: Wie beim DCR-SR35E/SR36E/SR45E/SR46E können Sie auch bei diesem Modell den Akku laden, indem Sie das Netzteil an den Camcorder anschließen.

Abnehmen des Akkus

Drehen Sie den Schalter POWER auf OFF (CHG).

Verschieben Sie den Akkulösehebel BATT und nehmen Sie den Akku ab.

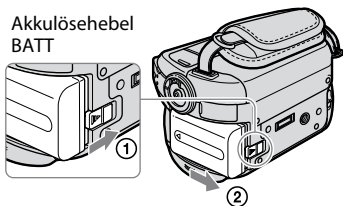

Betriebsdauer des mitgelieferten Akkus

Ladedauer:

Ungefähre Dauer (Minuten) beim vollständigen Laden eines vollständig entladenen Akkus.

Aufnahme-/Wiedergabedauer:

Ungefähre Dauer (Minuten) bei Verwendung eines vollständig geladenen Akkus.

(Einheit: Minuten)

	DCR-SR35E/SR36E/ SR45E/SR46E	DCR-SR55E/SR65E/ SR75E/SR85E
Ladedauer	125	125
Aufnahmedauer		
Dauer bei kontinuierlicher Aufnahme	100 110	90 105
Dauer bei normaler Aufnahme	50 50	45 50
Wiedergabedauer	120 140	120 140

Obere Zeile: Als Speichermedium ist die Festplatte eingestellt

Untere Zeile: Als Speichermedium ist der „Memory Stick PRO Duo“ eingestellt

🔊 Hinweise

- Alle Werte wurden mit folgenden Einstellungen gemessen:
 - Aufnahmemodus: [SP]
 - LCD-Hintergrundbeleuchtung: [ON]
- Die Angaben für die normale Aufnahme gelten, wenn Sie beim Aufnehmen die Aufnahme wiederholt starten/stoppen, zoomen und das Gerät ein- und ausschalten.

Hinweise zum Akku

- Drehen Sie vor dem Austauschen des Akkus oder dem Trennen des Netzteils vom Camcorder den Schalter POWER auf OFF (CHG) und vergewissern Sie sich, dass die Anzeige (Film) bzw. (Standbild) (S. 11) und die Anzeigen ACCESS (S. 13, 18) nicht mehr leuchten.

- Der Camcorder wird nicht über den Akku mit Strom versorgt, solange das Netzteil an die Buchse DC IN des Camcorders oder der Handycam Station (DCR-SR55E/SR65E/SR75E/SR85E) angeschlossen ist, auch wenn das Netzkabel nicht in die Netzsteckdose eingesteckt ist.

Hinweise zur Lade-/Aufnahme-/Wiedergabedauer

- Die Angaben gelten bei einer Betriebstemperatur des Camcorders von 25 °C (10 °C bis 30 °C empfohlen).
- Bei niedrigen Temperaturen verkürzen sich die Aufnahme- und die Wiedergabedauer mit dem Camcorder.
- Je nach Nutzungsbedingungen verkürzen sich die Aufnahme- und die Wiedergabedauer mit dem Camcorder.

Hinweise zum Netzteil

- Schließen Sie das Netzteil an eine nahe gelegene Netzsteckdose an. Trennen Sie das Netzteil umgehend von der Netzsteckdose, wenn es beim Betrieb des Camcorders zu einer Fehlfunktion kommt.
- Verwenden Sie das Netzteil nicht, wenn nur wenig Platz vorhanden ist, z.B. zwischen einer Wand und Möbelstücken.
- Schließen Sie den Gleichstromstecker des Netzteils bzw. den Akkukontakt nicht mit einem Metallgegenstand kurz. Andernfalls kann es zu einer Fehlfunktion kommen.
- Auch wenn der Camcorder ausgeschaltet ist, wird er immer noch mit Netzstrom versorgt, solange er über ein Netzteil an eine Netzsteckdose angeschlossen ist.

Schritt 2: Einschalten des Camcorders und Einstellen von Datum und Uhrzeit

🏠 (HOME) (S. 21)

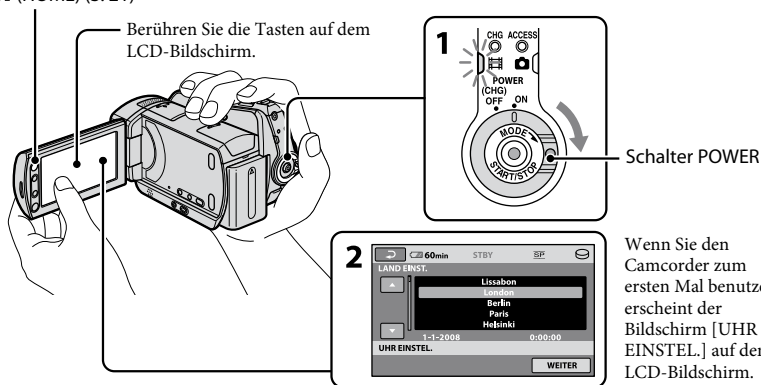

1 Halten Sie die grüne Taste gedrückt und drehen Sie den Schalter POWER mehrmals in Pfeilrichtung, bis die gewünschte Anzeige aufleuchtet.

🎞️ (Film): Aufnahmen von Filmen

📷 (Standbild): Aufnahmen von Standbildern

Fahren Sie mit Schritt 3 fort, wenn Sie den Camcorder zum ersten Mal einschalten.

- Wenn Sie die Anzeige **📷** (Standbild) einschalten, wechselt das Bildformat automatisch zu 4:3.

2 Berühren Sie 🏠 (HOME) → **📦 (EINSTELLUNGEN) → [ZEIT/ **🗺️** SPRACHE] → [UHR EINSTEL.].**

Der Bildschirm [UHR EINSTEL.] erscheint.

3 Wählen Sie die gewünschte geografische Region mit **🗺️ / **📧** aus und berühren Sie dann [WEITER].**

4 Stellen Sie [SOMMERZEIT], [J] (Jahr), [M] (Monat), [T] (Tag), Stunden und Minuten ein und berühren Sie dann **OK.**



Die Uhr beginnt zu laufen.

💡 Tipps

- Während einer Aufnahme werden Datum und Uhrzeit nicht angezeigt, aber automatisch auf dem Speichermedium aufgezeichnet, so dass sie bei der Wiedergabe angezeigt werden können.
- Sie können die Bestätigungssignale ausschalten. Berühren Sie dazu **🏠** (HOME) → **📦** (EINSTELLUNGEN) → [TON/ANZEIGE EIN.] → [SIGNALTON] → [AUS].

Wechseln der Sprache

Sie können die Sprache für die Bildschirmmenüs wechseln, so dass diese in der gewünschten Sprache angezeigt werden.

Berühren Sie **🏠** (HOME) → **📦** (EINSTELLUNGEN) → [ZEIT/ **🗺️** SPRACHE] → [**🗺️** SPRACHE EIN.] und wählen Sie die gewünschte Sprache.

Schritt 3: Auswählen des Speichermediums

Als Speichermedium für die Aufnahme, die Wiedergabe und die Bearbeitung mit dem Camcorder können Sie die Festplatte oder den „Memory Stick PRO Duo“ auswählen. Wählen Sie das Speichermedium für Film- und Standbildaufnahmen getrennt aus. Standardmäßig ist die Festplatte als Speichermedium für Filme und Standbilder eingestellt.

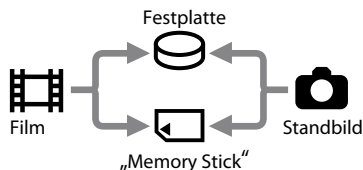

Hinweise

- Aufnahme-, Wiedergabe- und Bearbeitungsfunktionen werden ausschließlich für das ausgewählte Speichermedium ausgeführt. Wenn Sie ein anderes Speichermedium verwenden wollen, müssen Sie es vorab auswählen.
- Für die Aufnahmedauer im Aufnahmemodus [SP] (Standardeinstellung) gelten folgende Näherungswerte:
 - Interne Festplatte:
 - DCR-SR35E/SR45E: 10 Stunden 40 Minuten
 - DCR-SR36E/SR46E/SR55E/SR65E: 14 Stunden 30 Minuten
 - DCR-SR75E/SR85E: 21 Stunden 50 Minuten
 - „Memory Stick PRO Duo“ (4 GB) von der Sony Corporation: 80 Minuten
- Sie können die Anzahl der aufnehmbaren Standbilder auf dem LCD-Bildschirm des Camcorders anzeigen lassen (S. 19).

1 Berühren Sie (HOME) → Register (MEDIUM VERWALTEN) auf dem Bildschirm.



2 Berühren Sie [FILMMEDIUM EINST], um das Speichermedium für Filme, und [FOTOMEDIUM EIN.], um das Speichermedium für Standbilder auszuwählen.

Der Bildschirm zum Einstellen des Speichermediums erscheint.

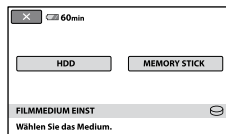

3 Wählen Sie das Speichermedium aus, das Sie einstellen möchten.

4 Berühren Sie [JA] → .

Das Speichermedium wird gewechselt.

So erkennen Sie das eingestellte Aufnahmemedium

- 1 Betätigen Sie den Schalter POWER so oft, bis die Anzeige (Film) oder (Standbild) aufleuchtet, je nachdem, für welche Funktion das Speichermedium angezeigt werden soll.
- 2 Beachten Sie, welches Speichermediensymbol auf dem Bildschirm angezeigt wird.



: Festplatte

: „Memory Stick PRO Duo“

Einsetzen eines „Memory Stick PRO Duo“

Halten Sie einen „Memory Stick PRO Duo“ bereit, wenn Sie [MEMORY STICK] als Speichermedium ausgewählt haben. Welche „Memory Stick“-Typen für den Camcorder geeignet sind, ist auf Seite 5 erläutert.

1 Setzen Sie den „Memory Stick PRO Duo“ ein.

- 1 Öffnen Sie die Memory Stick Duo-Abdeckung in Pfeilrichtung.
- 2 Schieben Sie den „Memory Stick PRO Duo“ richtig herum in den Memory Stick Duo-Einschub, bis er mit einem Klicken einrastet.
- 3 Schließen Sie die Memory Stick Duo-Abdeckung.

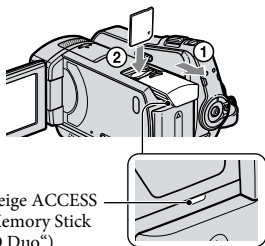

2 Wenn Sie [MEMORY STICK] als Speichermedium für Filme ausgewählt haben, drehen Sie den Schalter POWER, bis die Anzeige [Film] aufleuchtet.

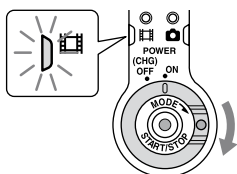

Der Bildschirm [Neue Bilddatenbankdatei erstellen.] erscheint auf dem LCD-Bildschirm, wenn Sie einen neuen „Memory Stick PRO Duo“ einsetzen.

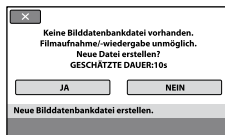

3 Berühren Sie [JA].

Wenn Sie nur Standbilder auf einen „Memory Stick PRO Duo“ aufzeichnen wollen, berühren Sie [NEIN].

Herausnehmen des „Memory Stick PRO Duo“

Öffnen Sie die Memory Stick Duo-Abdeckung und drücken Sie leicht auf den „Memory Stick PRO Duo“.

Hinweise

- Öffnen Sie während der Aufnahme nicht die Memory Stick Duo-Abdeckung.
- Wenn Sie einen „Memory Stick PRO Duo“ mit Gewalt falsch herum einsetzen, können der „Memory Stick PRO Duo“, der Memory Stick Duo-Einschub und die Bilddaten beschädigt werden.
- Wenn [Es konnte keine neue Bilddatenbankdatei erstellt werden. Möglicherweise ist nicht genug freier Speicherplatz vorhanden.] in Schritt 3 angezeigt wird, formatieren Sie den „Memory Stick PRO Duo“. Beim Formatieren werden alle auf dem „Memory Stick PRO Duo“ aufgezeichneten Daten gelöscht.
- Achten Sie darauf, dass der „Memory Stick PRO Duo“ nicht herausspringt und herunterfällt, wenn Sie zum Entfernen leicht darauf drücken.

Aufnahme

Die Bilder werden auf dem Speichermedium aufgezeichnet, das Sie auf dem Bildschirm zum Einstellen des Speichermediums ausgewählt haben (S. 12).

Standardmäßig ist die Festplatte als Speichermedium für Filme und Standbilder eingestellt.

1 Schalter LENS COVER

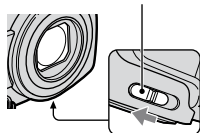

2 Schalter POWER

- : Aufnahmen von Filmen
- : Aufnahmen von Standbildern

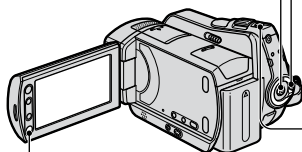

START/STOP **B**

3

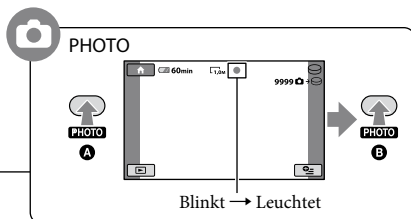
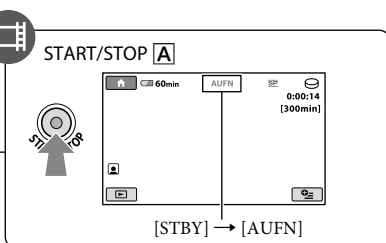

1 Verschieben Sie zum Öffnen der Objektivabdeckung den Schalter LENS COVER.

2 Drehen Sie den Schalter POWER, so dass die entsprechende Anzeige aufleuchtet.

Drücken Sie die grüne Taste nur, wenn sich der Schalter POWER in der Position OFF (CHG) befindet.

3 Starten Sie die Aufnahme.

Filme



Drücken Sie **START/STOP [A] (oder [B])**.

Zum Beenden der Aufnahme drücken Sie erneut **START/STOP**.

Standbilder



Drücken Sie **PHOTO leicht**, um den Fokus einzustellen **A** (ein Signalton ist zu hören), und drücken Sie die Taste dann **ganz B** (ein Auslöserklicken ist zu hören). erscheint neben oder . Wenn ausgeblendet wird, wurde das Bild aufgenommen.

Tipps

- Sie können überprüfen, wie viel Platz noch auf dem Speichermedium vorhanden ist. Berühren Sie dazu (HOME) → (MEDIUM VERWALTEN) → [MEDIEN-INFOS].

- Die kontinuierliche Filmaufnahmedauer beträgt maximal etwa 13 Stunden.
- Überschreitet die Größe einer Filmdatei 2 GB, wird automatisch eine neue Filmdatei erstellt.

Wiedergabe

Sie können die Bilder wiedergeben lassen, die auf dem Speichermedium aufgezeichnet sind, die Sie auf dem Bildschirm zum Einstellen des Speichermediums ausgewählt haben (S. 12). Standardmäßig ist die Festplatte eingestellt.

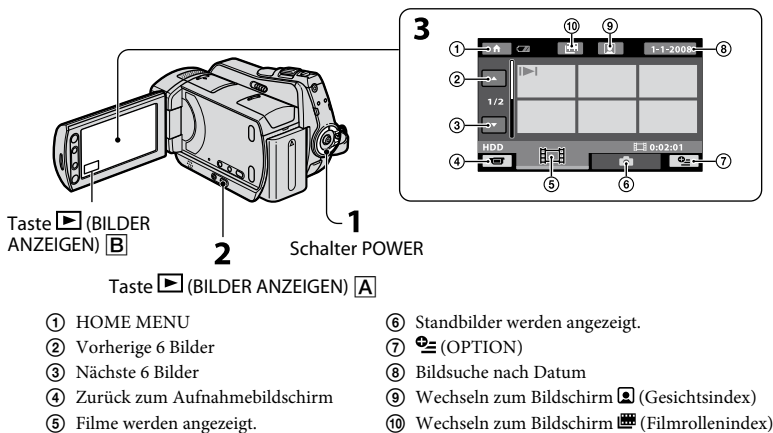

1 Schalten Sie den Camcorder mit dem Schalter POWER ein.

2 Drücken Sie die Taste [BILDER ANZEIGEN] [A] (oder [B]).

Der VISUAL INDEX erscheint auf dem LCD-Bildschirm. (Dies kann einige Sekunden dauern.)

3 Starten Sie die Wiedergabe.

Filme



Berühren Sie das Register [] und den wiedergehenden Film.

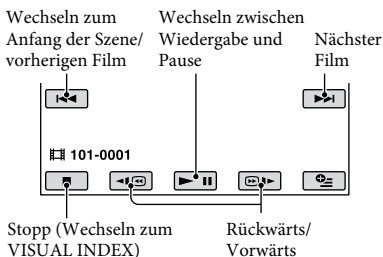





Standbilder

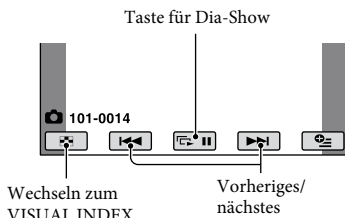





Berühren Sie das Register [] und das anzuzeigende Standbild.



So stellen Sie bei Filmen die Lautstärke ein

Berühren Sie bei der Filmwiedergabe  (OPTION) → Register  → [LAUTSTÄRKE] und stellen Sie dann mit  /  die Lautstärke ein.

Tipps

-  /  wird bei allen Registern auf dem Bild angezeigt, das zuletzt wiedergegeben bzw. aufgezeichnet wurde. Wenn Sie ein mit  /  gekennzeichnetes Bild berühren, wird dies ab der Stelle wiedergegeben, an der die Wiedergabe zuvor gestoppt wurde.

Anzeigen des Bildes auf einem Fernsehschirm

Verwenden Sie zum Anschließen des Camcorders an die Eingangsbuchsen eines Fernsehgeräts oder eines VCR ein A/V-Verbindungskabel **1** (mitgeliefert) oder ein A/V-Verbindungskabel mit S VIDEO **2** (gesondert erhältlich). Näheres dazu finden Sie im „Handycam Handbuch“ (PDF).

DCR-SR35E/SR36E/SR45E/SR46E

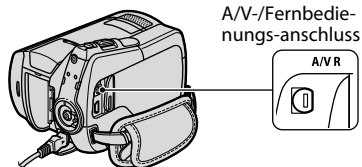

DCR-SR55E/SR65E/SR75E/SR85E

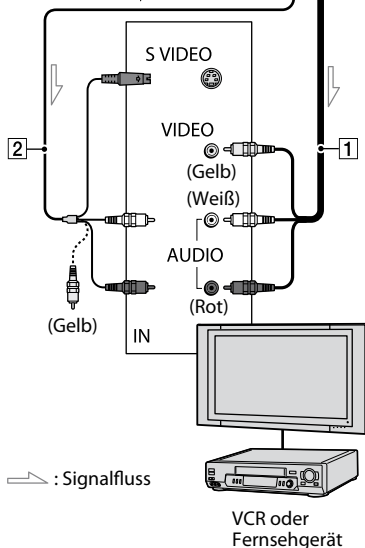
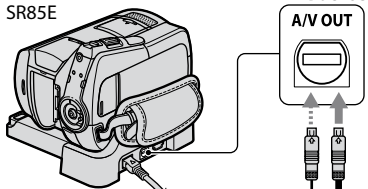

Sonstige Teile und Funktionen des Camcorders

Tasten, Buchsen usw., die in den übrigen Kapiteln nicht erläutert werden, sind hier beschrieben.

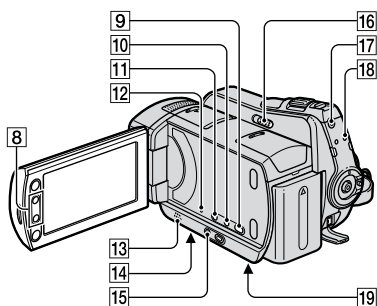
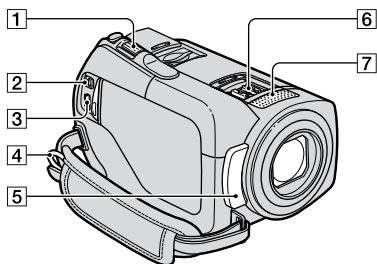

Handycam Station
(DCR-SR55E/SR65E/SR75E/SR85E)

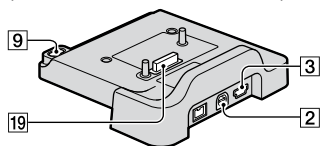

Aufnahme/Wiedergabe

- 1** Motorzoom-Hebel
Verschieben Sie den Motorzoom-Hebel für einen langsamen Zoom nur leicht. Für einen schnelleren Zoom verschieben Sie den Hebel weiter. Sie können Standbilder auf das 1,1- bis 5-Fache der Originalgröße vergrößern (Wiedergabe-Zoom).

- Wenn Sie den Bildschirm beim Wiedergabe-Zoom berühren, wird die berührte Stelle in der Mitte des angezeigten Rahmens angezeigt.

- 4** Haken für Schulterriemen
Bringen Sie hier einen Schulterriemen (gesondert erhältlich) an.
- 5** Fernbedienungssensor (DCR-SR55E/SR65E/SR75E/SR85E)/Infrarotstrahler
Hier wird das Signal von der Fernbedienung empfangen.
- 7** Eingebautes Mikrofon
- 8** Zoomtasten
Dienen zum Vergrößern bzw. Verkleinern des Bildes. Sie können Standbilder auf das 1,1- bis 5-Fache der Originalgröße vergrößern (Wiedergabe-Zoom).
- Wenn Sie den Bildschirm beim Wiedergabe-Zoom berühren, wird die berührte Stelle in der Mitte des LCD-Bildschirms angezeigt.
- 9** Taste (DISC BURN)
Zum Erstellen einer Disc, wenn Sie den Camcorder an einen Computer anschließen. Näheres dazu finden Sie in den „PMB-Anleitungen“ (S. 26).
- 10** Taste DISP/BATT INFO
Wenn Sie die Taste bei eingeschaltetem Camcorder drücken, wird die Bildschirmanzeige gewechselt. Bei ausgeschaltetem Camcorder OFF (CHG) können Sie mit dieser Taste die Akkurestladung prüfen.
- 11** Taste (Gegenlicht)
Drücken Sie (Gegenlicht), so dass angezeigt und die Belichtung für Gegenlichtaufnahmen eingestellt wird. Drücken Sie (Gegenlicht) erneut, um die Gegenlichtkompensation auszuschalten.
- 12** Taste RESET
Drücken Sie RESET, um alle Einstellungen, einschließlich der Uhrzeit, zu initialisieren.

- 13** Lautsprecher
- 14** Stativhalterung (Unterseite)
Bringen Sie das Stativ (gesondert erhältlich) mithilfe einer Stativschraube (diese muss kürzer als 5,5 mm sein) an der Stativhalterung an.
- 15** Taste EASY
Drücken Sie EASY, so dass **EASY** angezeigt wird. Die meisten Einstellungen werden jetzt automatisch vorgenommen, so dass Sie ganz leicht aufnehmen bzw. wiedergeben können. Zum Beenden des Modus drücken Sie EASY erneut.
- 16** Schalter NIGHTSHOT PLUS
Stellen Sie den Schalter NIGHTSHOT PLUS auf ON (☑ erscheint), wenn Sie in dunkler Umgebung aufnehmen wollen.
- 17** Taste QUICK ON
Die Anzeige QUICK ON blinkt und der Camcorder wechselt in den Stromsparmodus (Energiesparmodus). Drücken Sie QUICK ON erneut, wenn Sie wieder aufnehmen möchten. Der Camcorder wechselt innerhalb etwa 1 Sekunde in den Aufnahmebereitschaftsmodus. Mit [EINSCHALT-STBY] können Sie einstellen, wie viele Minuten der Camcorder im Energiesparmodus bleibt, bevor er sich ausschaltet.
- 18** Anzeige ACCESS (Festplatte)
Wenn die Anzeige ACCESS leuchtet oder blinkt, schreibt bzw. liest der Camcorder gerade Daten.

Anschließen an andere Geräte

- 2** A/V-/Fernbedienungsanschluss/A/V OUT-Buchse
Schließen Sie hier das A/V-Verbindungskabel an.
- 3** Ψ -Buchse (USB)
(DCR-SR35E/SR36E/SR55E/SR75E: nur Ausgang)
Schließen Sie hier das USB-Kabel an.
- 6** Active Interface Shoe  (DCR-SR55E/SR65E/SR75E/SR85E)
Der Active Interface Shoe versorgt gesondert erhältliches Zubehör, wie z.B. eine Videoleuchte, ein Blitzlicht oder ein Mikrofon, mit Strom. Das Zubehör wird mit dem Schalter POWER am Camcorder ein- bzw. ausgeschaltet.
- 19** Schnittstellenanschluss
Über diesen Anschluss werden der Camcorder und die Handycam Station verbunden.
(DCR-SR55E/SR65E/SR75E/SR85E)

Anzeigen beim Aufnehmen/Wiedergeben

Aufnahmen von Filmen

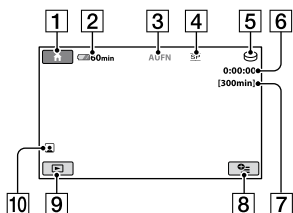

Aufnahmen von Standbildern

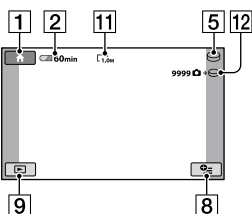

Anzeigen von Filmen

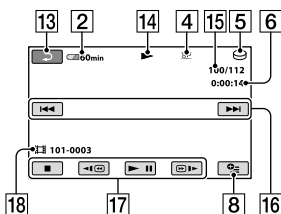

Anzeigen von Standbildern

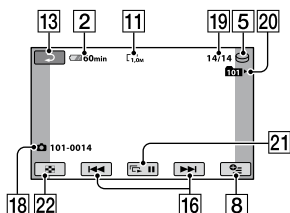

- 1 Taste HOME
- 2 Akkurestladung (Näherungswert)
- 3 Aufnahmestatus ([STBY] (Bereitschaft) oder [AUFN] (Aufnahme))
- 4 Aufnahmemodus (HQ/SP/LP)
- 5 Aufnahme-/Wiedergabemedium
- 6 Zähler (Stunde/Minuten/Sekunden)
- 7 Restliche Aufnahmedauer
- 8 Taste OPTION
- 9 Taste BILDER ANZEIGEN
- 10 Gesichtszindex eingestellt
- 11 Bildgröße
- 12 Ungefähre Anzahl der aufnehmbaren Standbilder/Aufnahmemedium
- 13 Zurück-Taste
- 14 Wiedergabemodus
- 15 Nummer des aktuell wiedergegebenen Films/Gesamtzahl an aufgenommenen Filmen
- 16 Taste für Vorheriges/Nächstes
- 17 Videofunktionstasten
- 18 Datendateiname
- 19 Nummer des aktuell wiedergegebenen Standbildes/Gesamtzahl an aufgenommenen Standbildern
- 20 Wiedergabeordner
Wird nur angezeigt, wenn als Aufnahmemedium für Standbilder ein „Memory Stick PRO Duo“ verwendet wird.
- 21 Taste für Dia-Show
- 22 Taste VISUAL INDEX

Anzeigen bei verschiedenen Einstellungen

Die folgenden Anzeigen erscheinen während der Aufnahme/Wiedergabe und geben die Einstellungen des Camcorders an.

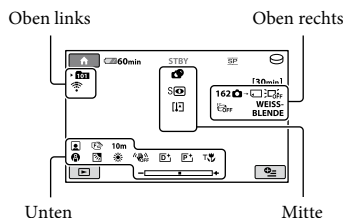

Oben links

Anzeige	Bedeutung
	Selbstauslöseraufnahme
	Blitz/ROTE AUGEN R
	MIKREFPEGEL niedrig
	BREITBILD
	INT.ZOOM-MIKRO.

Oben rechts

Anzeige	Bedeutung
	Blende
	LCD-Hintergrundbeleuchtung aus
	Fallsensor ausgeschaltet
	Fallsensor eingeschaltet
	Das für Standbilder ausgewählte Speichermedium

Mitte

Anzeige	Bedeutung
	BILDGRÖSSE
	Dia-Show eingestellt
	NightShot plus
	Super NightShot plus
	Color Slow Shutter
	PictBridge-Verbindung
	Warnung

Unten

Anzeige	Bedeutung
	Bildeffekt
	Digitaleffekt
	Manuelles Fokussieren
	SZENENWAHL
	Gegenlicht
	Weißabgleich
	SteadyShot aus
	BELICHTUNG / PUNKT-MESS.
	TELE-MAKRO
	Gesichtsinde

Tipps

- Die Anzeigen und ihre Position können sich von der tatsächlichen Anzeige unterscheiden. Näheres dazu finden Sie im „Handycam Handbuch“ (PDF).
- Auf dem Speichermedium werden automatisch Aufnahmedatum und -zeit aufgezeichnet. Sie werden während der Aufnahme nicht angezeigt. Sie können sie bei der Wiedergabe aber über [DATENCODE] anzeigen lassen.

Ausführen verschiedener Funktionen - „HOME“ und „OPTION“

Sie können den Menübildschirm aufrufen. Drücken Sie dazu **HOME** (**A**) (oder **B**)/**OPTION**. Einzelheiten zu den Menüoptionen finden Sie im „Handycam Handbuch“ (PDF) (S. 25).

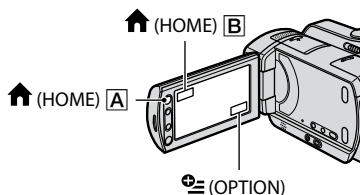

Das HOME MENU

Sie können die Betriebseinstellungen nach Bedarf ändern. Drücken Sie **HOME** (**A**) (oder **B**), um den Menübildschirm aufzurufen.

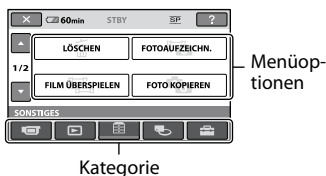

1 Berühren Sie die gewünschte Kategorie und dann die Option, deren Einstellung Sie ändern möchten.

2 Gehen Sie bei den weiteren Funktionen nach den Anweisungen auf dem Bildschirm vor.

Tipps

- Wenn die gewünschte Option nicht angezeigt wird, wechseln Sie mit **↔** / **↕** die Seite.
- Um das HOME MENU auszublenden, berühren Sie **[X]**.

- Abgeblendete Menüoptionen können Sie in der aktuellen Aufnahme-/Wiedergabesituation nicht gleichzeitig auswählen oder aktivieren.

So lassen Sie Erläuterungen zum HOME MENU anzeigen (HELP)

- 1 Drücken Sie **HOME** (**A**) (oder **B**).
- 2 Berühren Sie **[?]** (HELP).
Der Hintergrund der Taste **[?]** (HELP) wird orange angezeigt.



Das OPTION MENU

Das Menü **OPTION** erscheint wie ein Kontextmenü, das Sie am Computer durch Klicken mit der rechten Maustaste öffnen können.

Wenn Sie **OPTION** berühren, werden die Menüoptionen angezeigt, die Sie in der jeweiligen Situation einstellen können.

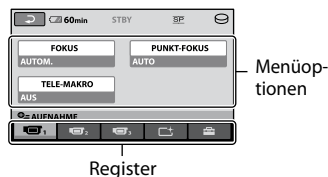

1 Berühren Sie das gewünschte Register und dann die Option, deren Einstellung Sie ändern möchten.

2 Nehmen Sie die Einstellung vor und berühren Sie dann **[OK]**.

Hinweise

- Wenn die gewünschte Option nicht auf dem Bildschirm angezeigt wird, berühren Sie ein anderes Register. Wenn Sie eine Option nirgendwo finden können, steht die Funktion in der aktuellen Situation nicht zur Verfügung.
- Das Menü  (OPTION) kann im Easy Handycam-Modus nicht verwendet werden.

Optionen im HOME MENU

Kategorie (AUFNAHME)

FILM*¹

FOTO*¹

Kategorie (BILDER ANZEIGEN)

VISUAL

INDEX*¹

 INDEX*¹

 INDEX*¹

PLAYLIST

Kategorie (SONSTIGES)

LÖSCHEN*¹ [ LÖSCHEN],
[ LÖSCHEN]

FOTOAUFZEICHN.











FILM
ÜBERSPIELEN [ ÜBERSP:Auswahl],
[ ÜBERSP.n.Datum],
[ ÜBERSP:ALLE]

FOTO
KOPIEREN [KOPIEREN:Auswahl],
[KOPIE nach Datum]

EDIT [ LÖSCHEN],
[ LÖSCHEN], [TEILEN]

PLAYLIST
BEARB. [ HINZUFÜGEN],
[ HINZU n.Datum],
[ AUS PL LÖSCH],
[ ALLE LÖSCH.],
[ VERSCHIEB]

DRUCKEN

USB-
ANSCHL. [ USB-ANSCHL.],
[ USB-ANSCHL.],
[DISC BURN]

Kategorie (MEDIUM VERWALTEN)

FILMMEDIUM [HDD], [MEMORY STICK]
EINST*¹

FOTOMEDIUM [HDD], [MEMORY STICK]
EIN.*¹

MEDIEN-
INFOS

MEDIUM [HDD], [MEMORY STICK]
FORMAT.*¹

BLD-DB- [HDD], [MEMORY STICK]
DAT.REP.

Kategorie (EINSTELLUNGEN)







FILM
EINSTELLEN [AUFN.MODUS],
[NIGHTSHOT-LICHT],
[BREITBILD],
[DIGITAL ZOOM],
[STEADYSHOT],
[LANG.BEL.AUTO],
[HILFSRAHMEN],
[ RESTANZEIG.EIN],
[ INDEX EINSTELL.]*¹

FOTO
EINSTELLEN [ BILDGRÖSSE]*¹,
[DATEI-NR.],
[NIGHTSHOT-LICHT],
[HILFSRAHMEN],
[BLITZMODUS]*^{1*2},
[BLITZ INTENS]*²,
[ROTE AUGEN R]*²

BILDANZEIGE
EIN. [DATENCODE],
[ -ANZEIGE]

TON/
ANZEIGE [LAUTSTÄRKE]*¹,
EIN.*³ [SIGNALTON]*¹,
[LCD-HELLIG.], [LCD-
HELLIGK.], [LCD-FARBE]

AUSGABE [TV-FORMAT],
EINST. [ANZEIGEAUSG.]

ZEIT/
 SPRACHE [UHR EINSTEL.]*¹, [LAND
EINST.], [SOMMERZEIT],
[ SPRACHE EIN.]*¹

ALLGEMEINE [DEMO MODUS],
EINST [KALIBRIERUNG],
[AUTOM. AUS],
[EINSCHALT-STBY],
[FERNBEDIENG.]*²,
[FALLSENSOR]

Sichern von Bildern

- *1 Diese Option können Sie auch im Easy Handycam-Modus einstellen.
- *2 DCR-SR55E/SR65E/SR75E/SR85E
- *3 Im Easy Handycam-Modus wechselt der Menüname zu [TON EINSTELLEN].

Optionen im OPTION MENU

Im Folgenden sind die Optionen beschrieben, die Sie nur über das OPTION MENU einstellen können.

Register

[FOKUS], [PUNKT-FOKUS], [TELE-MAKRO], [BELICHTUNG], [PUNKT-MESS.], [SZENENWAHL], [WEISSABGL.], [COLOR SLOW SHTR], [S. NIGHTSHOT PLS]

Register

[BLENDE], [DIGIT.EFFEKT], [BILDEFFEKT]

Register

[INT.ZOOM-MIKRO.], [MIKREFPEGEL], [SELBSTAUSLÖS]

- (Das Register hängt von der Situation ab/Kein Register)

[DIA-SHOW], [DIA-SHOW EINST.], [DRUCKMENGE], [DATUM/ZEIT], [FORMAT]

Aufgrund der begrenzten Kapazität des Speichermediums müssen die Bilddaten auf externen Speichermedien wie zum Beispiel einer DVD-R oder einem Computer gesichert werden.

Gehen Sie zum Sichern der auf dem Camcorder aufgezeichneten Bilder wie unten erläutert vor.

Verwenden eines Computers

Mit „Picture Motion Browser“ auf der mitgelieferten CD-ROM können Sie mit dem Camcorder aufgenommene Bilder sichern. Näheres dazu finden Sie in den „PMB-Anleitungen“ auf der mitgelieferten CD-ROM.

Erstellen einer DVD mit einem Tastendruck (One Touch Disc Burn)

Sie können Bilder, die auf der Festplatte des Camcorders aufgenommen wurden, direkt auf einer DVD sichern, indem Sie einfach die Taste  (DISC BURN) drücken.

Sichern von Bildern auf einem Computer (Easy PC Back-up)

Sie können Bilder, die mit dem Camcorder aufgenommen wurden, auf der Festplatte eines Computers sichern.

Erstellen einer DVD mit ausgewählten Bildern

Sie können Bilder auf den Computer importieren und dann auf einer DVD sichern. Diese Bilder können Sie auch bearbeiten.

Löschen von Bildern

Wählen Sie zuvor das Speichermedium mit den zu löschenden Bildern aus (S. 12).

Anschließen des Camcorders an andere Geräte

Näheres dazu finden Sie im „Handycam Handbuch“ (PDF).

Bei Anschluss mit dem A/V-Verbindungskabel



Sie können Bilder auf einen VCR oder DVD/HDD-Recorder überspielen.

Bei Anschluss mit dem USB-Kabel

Sie können Bilder auf einen DVD-Brenner usw. überspielen, sofern die Geräte das Überspielen von Filmen unterstützen.

Tipps

- Sie können Filme von der Festplatte auf einen „Memory Stick PRO Duo“ überspielen bzw. Standbilder kopieren.

Berühren Sie  (HOME) →  (SONSTIGES) → [FILM ÜBERSPIELEN]/[FOTO KOPIEREN].

Löschen von Filmen

1 Berühren Sie  (HOME) →  (SONSTIGES) → [LÖSCHEN].

2 Berühren Sie [] LÖSCHEN].

3 Berühren Sie [] LÖSCHEN].

4 Berühren Sie den zu löschenden Film.



Der ausgewählte Film wird mit ✓ markiert.

5 Berühren Sie [OK] → [JA] → [OK].

So löschen Sie alle Filme auf einmal

Berühren Sie in Schritt **3** [] ALLE LÖSCHEN] → [JA] → [JA] → [OK].

So löschen Sie Standbilder

- ① Berühren Sie in Schritt **2** [] LÖSCHEN].
- ② Berühren Sie [] LÖSCHEN] und dann das zu löschende Standbild.
Das ausgewählte Standbild wird mit ✓ markiert.
- ③ Berühren Sie [OK] → [JA] → [OK].

Tipps

- Um alle Standbilder auf dem Speichermedium zu löschen, berühren Sie in Schritt **2** [] ALLE LÖSCHEN] → [JA] → [JA] → [OK].

Funktionen mit einem Computer

Installation von Handbuch/Software

„Handycam Handbuch“ (PDF)

„Handycam Handbuch“ (PDF) erläutert detailliert die Funktionsweise des Camcorders und das Arbeiten damit.

„Picture Motion Browser“ (nur für Windows-Benutzer)

„Picture Motion Browser“ wird mitgeliefert. Mit dieser Software stehen Ihnen folgende Funktionen zur Verfügung.

- Erstellen einer DVD mit einem Tastendruck
- Importieren von Bildern auf einen Computer
- Bearbeiten importierter Bilder
- Erstellen einer DVD

Hinweise

- Die mitgelieferte Software „Picture Motion Browser“ wird von Macintosh-Computern nicht unterstützt. Wenn Sie den Camcorder an einen Macintosh-Computer anschließen, finden Sie weitere Informationen auf folgender Website:
<http://guide.d-imaging.sony.co.jp/mac/ms/de/>

Installieren und Anzeigen des „Handycam Handbuchs“ (PDF)

Wenn Sie das „Handycam Handbuch“ (PDF) anzeigen wollen, müssen Sie Adobe Reader auf dem Computer installieren. Fahren Sie mit der Installation fort, auch wenn ein Bestätigungsbildschirm eines unbekanntem Herstellers angezeigt wird.

- ① Schalten Sie den Computer ein.
- ② Legen Sie die CD-ROM (mitgeliefert) in das Disc-Laufwerk des Computers ein.
Der Auswahlbildschirm für die Installation erscheint.



- ③ Klicken Sie auf [Handycam Handbuch].
Der Installationsbildschirm für das „Handycam Handbuch“ (PDF) erscheint.

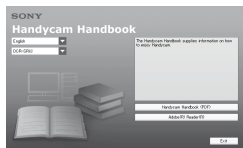

- ④ Wählen Sie die gewünschte Sprache und den Modellnamen Ihrer Handycam aus und klicken Sie auf [Handycam Handbuch (PDF)].

Die Installation beginnt. Wenn die Installation abgeschlossen ist, erscheint das Verknüpfungssymbol von „Handycam Handbuch“ (PDF) auf dem Desktop des Computers.

- Den Modellnamen Ihrer Handycam finden Sie auf der Unterseite des Geräts.

- ⑤ Klicken Sie auf [Exit] → [Exit] und nehmen Sie die CD-ROM aus dem Disc-Laufwerk des Computers.
Doppelklicken Sie auf das Verknüpfungssymbol, um das „Handycam Handbuch“ (PDF) anzuzeigen.

Tipps

- Bei einem Macintosh führen Sie die folgenden Schritte aus.

- ① Schalten Sie den Computer ein.
- ② Legen Sie die CD-ROM (mitgeliefert) in das Disc-Laufwerk des Computers ein.
- ③ Öffnen Sie den Ordner [Handbook] auf der CD-ROM, doppelklicken Sie auf den Ordner [DE], ziehen Sie das „Handycam Handbuch“ auf den Computer und legen Sie es dort ab.
Doppelklicken Sie auf „Handbook.pdf“, um das „Handycam Handbuch“ (PDF) anzuzeigen.

Installieren von „Picture Motion Browser“

■ Systemvoraussetzungen

Nähere Informationen finden Sie auf der Support-Website.

Betriebssystem: Microsoft Windows 2000 Professional SP4, Windows XP SP2*, Windows Vista*

* 64-Bit-Editionen und Starter (Edition) werden nicht unterstützt.

Die Standardinstallation ist erforderlich.

Der Betrieb kann nicht gewährleistet werden, wenn eines der oben genannten Betriebssysteme als Upgrade installiert wurde oder wenn mehrere boot-fähige Betriebssysteme installiert sind.

CPU: Intel Pentium III mit mindestens 1 GHz

Hauptspeicher: mindestens 256 MB

Festplatte: Für die Installation erforderlicher freier Plattenplatz: ca. 500 MB (5 GB oder mehr können beim Erstellen von DVD-Videos erforderlich sein)

Bildschirm: mindestens 1.024 × 768 Punkte

Sonstiges: Ψ USB-Anschluss (muss standardmäßig vorhanden sein, Hi-Speed USB (USB 2.0-kompatibel) wird empfohlen), DVD-Brenner (CD-ROM-Laufwerk für die Installation)

■ Installieren von Software

Sie müssen die Software auf Ihrem Windows-Computer installieren, **bevor Sie den Camcorder an den Computer anschließen**. Die Installation ist nur einmal erforderlich.

Zu installierende Inhalte und die Vorgehensweisen können je nach Betriebssystem variieren.

- 1 Vergewissern Sie sich, dass der Camcorder nicht an den Computer angeschlossen ist.
- 2 Schalten Sie den Computer ein.

🔗 Hinweise

- Für die Installation müssen Sie sich als Administrator anmelden.
 - Schließen Sie alle auf dem Computer laufenden Anwendungen, bevor Sie die Software installieren.
- 3 Legen Sie die mitgelieferte CD-ROM in das Disc-Laufwerk des Computers ein. Der Installationsbildschirm erscheint.



Wenn der Bildschirm nicht erscheint

- 1 Klicken Sie auf [Start] und dann auf [My Computer]. (Bei Windows 2000 doppelklicken Sie auf [My Computer].)
- 2 Doppelklicken Sie auf [SONYPICUTIL (E:)] (CD-ROM) (Disc-Laufwerk).
 - * Die Laufwerknamen (z. B. (E:)) hängen vom Computer ab.
- 4 Klicken Sie auf dem Installationsbildschirm am Computer auf [Install].
- 5 Wählen Sie die Sprache für die zu installierende Anwendung und klicken Sie auf [Next].
- 6 Wenn der Bildschirm zum Bestätigen der Verbindung erscheint, schließen Sie den Camcorder wie in den folgenden Schritten erläutert an den Computer an.

Beim DCR-SR55E/SR65E/SR75E/SR85E:

 - 1 Schließen Sie das Netzteil an die Handycam Station und an eine Netzsteckdose an.
 - 2 Setzen Sie den Camcorder auf die Handycam Station und schalten Sie ihn dann mit dem Schalter POWER ein.
 - 3 Verbinden Sie die Ψ -Buchse (USB) der Handycam Station mit der Ψ -Buchse (USB) am Computer. Verwenden Sie dazu das mitgelieferte USB-Kabel. Der Bildschirm [USB AUSW.] erscheint automatisch auf dem LCD-Bildschirm des Camcorders.

- 4 Berühren Sie [⊖ USB-ANSCHL.] oder [⊖ USB-ANSCHL.] auf dem Bildschirm [USB AUSW.] am Camcorder.

Beim DCR-SR35E/SR36E/SR45E/SR46E:

- 1 Schließen Sie das Netzteil an den Camcorder und eine Netzsteckdose an und schalten Sie den Camcorder dann mit dem Schalter POWER ein.
- 2 Verbinden Sie die Ψ-Buchse (USB) des Camcorders mit der Ψ-Buchse (USB) am Computer. Verwenden Sie dazu das mitgelieferte USB-Kabel. Der Bildschirm [USB AUSW.] erscheint automatisch auf dem LCD-Bildschirm des Camcorders.
- 3 Berühren Sie [⊖ USB-ANSCHL.] oder [⊖ USB-ANSCHL.] auf dem Bildschirm [USB AUSW.] am Camcorder.



- 7 Klicken Sie auf [Continue].
- 8 Lesen Sie den Lizenzvertrag [License Agreement], wählen Sie [I accept the terms of the license agreement], wenn Sie einverstanden sind, und klicken Sie auf [Next].
- 9 Überprüfen Sie die Installationseinstellungen und klicken Sie dann auf [Install].

🔑 Hinweise

- Auch wenn nun ein Bildschirm erscheint, auf dem Sie zum Neustart des Computers aufgefordert werden, brauchen Sie ihn jetzt noch nicht neu zu starten. Starten Sie den Computer erst nach Abschluss der Installation neu.
 - Die Authentifizierung kann eine Weile dauern.
- 10 Gehen Sie zur Installation der Software nach den Anweisungen auf dem Bildschirm vor.
 - Je nach Computerkonfiguration müssen Sie möglicherweise Software von Drittherstellern installieren. Wenn der Installationsbildschirm erscheint, installieren Sie die erforderliche Software gemäß den Anweisungen.

- 11 Starten Sie den Computer neu, falls dies erforderlich ist, um die Installation abzuschließen.
- 12 Nehmen Sie die CD-ROM aus dem Disc-Laufwerk des Computers.

So lösen Sie das USB-Kabel

- 1 Klicken Sie auf das Symbol → [Safely remove USB Mass Storage Device] → [OK] (nur Windows 2000) auf der Taskleiste unten rechts auf dem Desktop des Computers.
- 2 Berühren Sie [END] → [JA] auf dem Bildschirm des Camcorders.
- 3 Lösen Sie das USB-Kabel.

■ Verwendung von „Picture Motion Browser“

Zum Starten von „Picture Motion Browser“ klicken Sie auf [Start] → [All Programs] → [Sony Picture Utility] → [PMB - Picture Motion Browser].

Informationen zu den Grundfunktionen von „Picture Motion Browser“ finden Sie in den „PMB-Anleitungen“.

Zum Anzeigen der „PMB-Anleitungen“ klicken Sie auf [Start] → [All Programs] → [Sony Picture Utility] → [Hilfe] → [PMB-Anleitungen].

💡 Tipps

- Wenn der Bildschirm [USB AUSW.] nicht erscheint, berühren Sie (HOME) → (SONSTIGES) → [USB-ANSCHL.].

Störungsbehebung

Wenn an Ihrem Camcorder Störungen auftreten, versuchen Sie bitte, diese anhand der folgenden Tabelle zu beheben. Wenn sich das Problem nicht beheben lässt, trennen Sie den Camcorder von der Stromquelle und wenden Sie sich an Ihren Sony-Händler.

Hinweise für den Fall, dass Sie den Camcorder zur Reparatur einschicken müssen

- Bei einigen Problemen muss der Camcorder unter Umständen initialisiert werden oder die Festplatte des Camcorders muss ausgetauscht werden. In diesem Fall werden die Daten auf der Festplatte gelöscht. Sichern Sie daher die Daten auf der internen Festplatte (siehe „Handycam Handbuch“ (PDF)) auf ein anderes Speichermedium (Sicherungskopie), bevor Sie den Camcorder zur Reparatur einschicken. Für den Verlust von Daten auf der Festplatte sind wir nicht haftbar.
- Im Rahmen einer Reparatur müssen wir unter Umständen einen kleinen Teil der Daten auf der Festplatte überprüfen, um das Problem eingrenzen zu können. Ihr Sony-Händler fertigt von diesen Daten keine Kopie an und behält sie auch nicht.
- Informationen zu Störungen am Camcorder finden Sie im „Handycam Handbuch“ (PDF) und Informationen zum Anschließen an den Computer in den „PMB-Anleitungen“.

Der Camcorder lässt sich nicht einschalten.

- Bringen Sie einen geladenen Akku am Camcorder an (S. 8).
- Schließen Sie den Stecker des Netzteils an eine Netzsteckdose an (S. 8).

Der Camcorder funktioniert nicht, obwohl er eingeschaltet ist.

- Nach dem Einschalten dauert es einige Sekunden, bis der Camcorder aufnahmefähig ist. Dies ist keine Fehlfunktion.

- Lösen Sie das Netzteil von der Netzsteckdose oder nehmen Sie den Akku ab und schließen Sie das Netzteil bzw. den Akku nach etwa 1 Minute wieder an. Wenn die Funktionen immer noch nicht arbeiten, drücken Sie mit einem spitzen Gegenstand die Taste RESET (S. 17). (Wenn Sie die Taste RESET drücken, werden alle Einstellungen, einschließlich der Uhrzeit, zurückgesetzt.)
- Der Camcorder ist extrem heiß. Schalten Sie den Camcorder aus und bringen Sie ihn eine Zeit lang an einen kühlen Ort.
- Der Camcorder ist extrem kalt. Schalten Sie den Camcorder aus und bringen Sie ihn an einen warmen Ort. Warten Sie eine Weile, bis sich der Camcorder erwärmt hat, und schalten Sie ihn dann ein.



Der Camcorder erwärmt sich.

- Dieses Phänomen tritt auf, wenn der Camcorder lange Zeit eingeschaltet bleibt. Dies ist keine Fehlfunktion.

Der Camcorder schaltet sich abrupt aus.

- Verwenden Sie das Netzteil.
- Schalten Sie den Camcorder wieder ein.
- Laden Sie den Akku (S. 8).

Sie drücken START/STOP oder PHOTO, es erfolgt jedoch keine Aufnahme.

- Stellen Sie den Schalter POWER auf  (Film) oder  (Standbild) (S. 11).
- Im Energiesparmodus können keine Bilder aufgenommen werden. Drücken Sie die Taste QUICK ON (S. 18).
- Der Camcorder zeichnet das soeben aufgenommene Bild auf dem Speichermedium auf. In dieser Zeit ist keine neue Aufnahme möglich.
- Das Speichermedium im Camcorder ist voll. Löschen Sie nicht mehr benötigte Bilder (S. 24).
- Die Gesamtzahl an Filmen oder Standbildern übersteigt die Aufnahmekapazität des Speichermediums. Löschen Sie nicht mehr benötigte Bilder (S. 24).

Die Aufnahme stoppt.

- Der Camcorder ist extrem heiß/kalt. Schalten Sie den Camcorder aus und bringen Sie ihn eine Zeit lang an einen kühlen/warmen Ort.

„Picture Motion Browser“ lässt sich nicht installieren.

- Überprüfen Sie, ob die Computerumgebung den Systemvoraussetzungen für die Installation von „Picture Motion Browser“ entspricht.
- Installieren Sie „Picture Motion Browser“ ordnungsgemäß (S. 26).

„Picture Motion Browser“ funktioniert nicht richtig.

- Beenden Sie „Picture Motion Browser“ und starten Sie den Computer neu.





Der Camcorder wird vom Computer nicht erkannt.







- Lösen Sie alle Geräte außer Tastatur, Maus und Camcorder von den USB-Buchsen am Computer.
- Lösen Sie das USB-Kabel vom Computer und von der Handycam Station, starten Sie den Computer neu und schließen Sie den Camcorder dann ordnungsgemäß an den Computer an.



Selbstdiagnoseanzeige/ Warnanzeigen

Wenn Anzeigen auf dem LCD-Bildschirm erscheinen, sehen Sie bitte in der folgenden Aufstellung nach.

Wenn sich das Problem auch nach einigen Versuchen nicht beheben lässt, wenden Sie sich an Ihren Sony-Händler oder den lokalen autorisierten Sony-Kundendienst.

Anzeigen/ Meldungen	Ursache/Abhilfemaßnahme
C:04:□□	<ul style="list-style-type: none"> • Der verwendete Akku ist kein „InfoLITHIUM“-Akku (Serie H). Verwenden Sie einen „InfoLITHIUM“-Akku (Serie H) (S. 8). • Stecken Sie den Gleichstromstecker des Netzteils fest in die Buchse DC IN an der Handycam Station oder am Camcorder (S. 8).
C:13:□□ / C:32:□□	<ul style="list-style-type: none"> • Trennen Sie den Camcorder von der Stromquelle. Schließen Sie die Stromquelle wieder an und bedienen Sie den Camcorder.
E:20:□□ / E:31:□□ / E:61:□□ / E:62:□□ / E:91:□□ / E:94:□□	<ul style="list-style-type: none"> • Eine Störung ist aufgetreten, die Sie nicht selbst beheben können. Wenden Sie sich an Ihren Sony-Händler oder den lokalen autorisierten Kundendienst von Sony und teilen Sie diesem den 5-stelligen Fehlercode mit, der mit „E“ anfängt.
101-0001	<ul style="list-style-type: none"> • Die Datei ist beschädigt oder nicht lesbar.
	<ul style="list-style-type: none"> • Am Festplattenlaufwerk im Camcorder ist möglicherweise ein Fehler aufgetreten.
	<ul style="list-style-type: none"> • Löschen Sie nicht mehr benötigte Bilder.
	<ul style="list-style-type: none"> • Der Akku ist schwach.
	<ul style="list-style-type: none"> • Der Camcorder wird warm oder sehr heiß. Schalten Sie den Camcorder aus und bringen Sie ihn eine Zeit lang an einen kühlen Ort.

Anzeigen/ Meldungen	Ursache/Abhilfemaßnahme
	<ul style="list-style-type: none"> • Der Camcorder ist extrem kalt. Erwärmen Sie den Camcorder.
	<ul style="list-style-type: none"> • Wenn die Anzeige langsam blinkt, ist bald nicht mehr genug freier Speicher für die Aufnahme von Bildern vorhanden. • Es ist kein „Memory Stick PRO Duo“ eingesetzt (S. 13). • Wenn die Anzeige schnell blinkt, ist nicht mehr genug freier Speicher für die Aufnahme von Bildern vorhanden. Löschen Sie nicht benötigte Bilder oder sichern Sie die Bilder auf einem anderen Speichermedium und formatieren Sie dann den „Memory Stick PRO Duo“ (S. 23). • Die Bilddatenbankdatei ist beschädigt.
	<ul style="list-style-type: none"> • Der „Memory Stick PRO Duo“ ist beschädigt. • Der „Memory Stick PRO Duo“ ist nicht korrekt formatiert.
	<ul style="list-style-type: none"> • Ein inkompatibler „Memory Stick PRO Duo“ ist eingesetzt.
	<ul style="list-style-type: none"> • Der Zugriff auf den „Memory Stick PRO Duo“ wurde auf einem anderen Gerät eingeschränkt.
	<ul style="list-style-type: none"> • Am Blitz liegt ein Problem vor. (DCR-SR55E/SR65E/SR75E/SR85E)

Anzeigen/ Meldungen	Ursache/Abhilfemaßnahme
	<ul style="list-style-type: none"> • Die vorhandene Lichtmenge ist nicht ausreichend, so dass es leicht zu Bildverwacklungen kommen kann. Verwenden Sie einen Blitz. (DCR-SR55E/SR65E/SR75E/SR85E) • Sie halten den Camcorder nicht ruhig genug, so dass es leicht zu Bildverwacklungen kommen kann. Halten Sie den Camcorder bei der Aufnahme fest mit beiden Händen. Beachten Sie jedoch, dass die Warnanzeige zu Kameraerschütterungen nicht ausgeblendet wird.
	<ul style="list-style-type: none"> • Das Speichermedium ist voll. • Während der Verarbeitung können keine Standbilder aufgenommen werden. Warten Sie eine Weile und starten Sie dann die Aufnahme.
	<ul style="list-style-type: none"> • Der Fallsensor spricht an. Aufnahme und Wiedergabe sind nicht mehr möglich.

Sicherheitsmaßnahmen

Betrieb und Pflege

- Lagern und verwenden Sie den Camcorder und das Zubehör nicht an folgenden Orten:
 - Orte mit extrem hohen oder niedrigen Temperaturen oder hoher Feuchtigkeit. Setzen Sie den Camcorder und das Zubehör nie Temperaturen von über 60 °C aus, wie sie z. B. in direktem Sonnenlicht, in der Nähe von Heizungen oder in einem in der Sonne geparkten Auto auftreten können. Andernfalls kann es zu Fehlfunktionen kommen oder Teile können sich verformen.
 - In der Nähe von starken Magnetfeldern oder mechanischen Erschütterungen. Andernfalls kann es am Camcorder zu Fehlfunktionen kommen.
 - In der Nähe von starken Radiowellen oder Strahlung. Andernfalls kann der Camcorder möglicherweise nicht richtig aufnehmen.
 - In der Nähe von AM-Empfängern und Videogeräten. Andernfalls kann es zu Interferenzen kommen.
 - An Sandstränden oder in staubiger Umgebung. Wenn Sand oder Staub in den Camcorder gelangt, kann es zu Fehlfunktionen kommen. In manchen Fällen kann das Gerät irreparabel beschädigt werden.
 - In Fensternähe oder im Freien, wo der LCD-Bildschirm oder das Objektiv direktem Sonnenlicht ausgesetzt ist. Andernfalls wird der LCD-Bildschirm beschädigt.
- Betreiben Sie den Camcorder an 6,8 V/7,2 V Gleichstrom (Akku) oder 8,4 V Gleichstrom (Netzteil).
- Verwenden Sie für den Betrieb mit Gleich- oder Netzstrom das in dieser Bedienungsanleitung empfohlene Zubehör.
- Schützen Sie den Camcorder vor Nässe wie z. B. von Regen oder Meerwasser. Wenn der Camcorder nass wird, kann es zu Fehlfunktionen kommen. In manchen Fällen kann das Gerät irreparabel beschädigt werden.
- Sollten Fremdkörper oder Flüssigkeiten in das Gehäuse gelangen, trennen Sie den Camcorder von der Netzsteckdose und lassen Sie ihn von Ihrem Sony-Händler überprüfen, bevor Sie ihn wieder benutzen.
- Gehen Sie sorgsam mit dem Gerät um, zerlegen und modifizieren Sie es nicht und schützen Sie es vor Stößen, lassen Sie es nicht fallen und treten Sie nicht darauf. Bitte behandeln Sie das Objektiv mit besonderer Sorgfalt.
- Achten Sie darauf, dass der Schalter POWER auf OFF (CHG) steht, wenn Sie den Camcorder nicht benutzen.
- Wickeln Sie den Camcorder während des Betriebs nicht in ein Tuch o. Ä. ein. Andernfalls kann sich im Inneren des Geräts ein Wärmestau bilden.
- Ziehen Sie zum Lösen des Netzkabels immer am Stecker und nicht am Kabel.
- Achten Sie darauf, das Netzkabel nicht zu beschädigen. Stellen Sie beispielsweise keine schweren Gegenstände darauf.
- Halten Sie die Metallkontakte sauber.
- Bewahren Sie die Fernbedienung und die Knopfbatterie außerhalb der Reichweite von Kindern auf. Falls eine Batterie verschluckt wird, wenden Sie sich umgehend an einen Arzt (DCR-SR55E/SR65E/SR75E/SR85E).
- Wenn die Batterieflüssigkeit ausgelaufen ist, ergreifen Sie folgende Maßnahmen:
 - Wenden Sie sich an den lokalen autorisierten Sony-Kundendienst.
 - Waschen Sie die Flüssigkeit ab, falls sie mit der Haut in Berührung gekommen ist.
 - Wenn die Flüssigkeit in Ihre Augen gelangt ist, waschen Sie sie mit viel Wasser aus und konsultieren einen Arzt.

■ Wenn Sie den Camcorder lange Zeit nicht benutzen

- Schalten Sie ihn gelegentlich ein und lassen Sie ihn etwa 3 Minuten lang laufen (Wiedergabe/Aufnahme).
- Entladen Sie den Akku vollständig, bevor Sie ihn aufbewahren.

LCD-Bildschirm

- Drücken Sie nicht zu stark auf den LCD-Bildschirm. Andernfalls kann er beschädigt werden.
- Wenn Sie den Camcorder in einer kalten Umgebung benutzen, kann ein Störbild auf dem LCD-Bildschirm zu sehen sein. Dies ist keine Fehlfunktion.
- Beim Betrieb des Camcorders kann sich die Rückseite des LCD-Bildschirms erwärmen. Dies ist keine Fehlfunktion.

■ So reinigen Sie den LCD-Bildschirm

Zum Entfernen von Fingerabdrücken oder Staub auf dem LCD-Bildschirm empfiehlt es sich, ein weiches Tuch zu verwenden. Wenn Sie ein LCD-Reinigungs-Kit (gesondert erhältlich) verwenden, tragen Sie die Reinigungsflüssigkeit nicht direkt auf den LCD-Bildschirm auf. Feuchten Sie Reinigungspapier mit der Flüssigkeit an.

Pflege des Gehäuses

- Wenn das Gehäuse des Camcorders verschmutzt ist, reinigen Sie es mit einem weichen Tuch, das Sie leicht mit Wasser angefeuchtet haben. Wischen Sie das Gehäuse anschließend mit einem weichen Tuch trocken.
- Vermeiden Sie Folgendes, damit das Gehäuse nicht beschädigt wird:
 - Verwenden Sie keine Chemikalien wie Verdünnern, Benzin, Alkohol, keine chemisch imprägnierten Reinigungstücher, keine Repellents (Insektenabwehrmittel), keine Insektizide und keine Sonnenschutzmittel.
 - Berühren Sie den Camcorder nicht mit den oben genannten Substanzen an den Händen.
 - Achten Sie darauf, dass das Gehäuse nicht längere Zeit mit Gummi- oder Vinylmaterialien in Berührung kommt.

Pflege und Aufbewahrung des Objektivs

- Wischen Sie die Objektivlinse in folgenden Fällen mit einem weichen Tuch sauber:
 - Wenn sich Fingerabdrücke auf der Objektivlinse befinden.
 - In heißer oder feuchter Umgebung
 - Wenn das Objektiv in salzhaltiger Umgebung wie z. B. am Meer verwendet wird.
- Bewahren Sie das Objektiv an einem Ort mit guter Luftzirkulation und möglichst wenig Staub oder Schmutz auf.
- Damit sich kein Schimmel bilden kann, reinigen Sie das Objektiv regelmäßig wie oben beschrieben. Es empfiehlt sich, den Camcorder etwa einmal im Monat zu bedienen, damit er lange Zeit in optimalem Zustand bleibt.

So laden Sie den werkseitig installierten Akku

Der Camcorder ist mit einem werkseitig installierten Akku ausgestattet, der dafür sorgt, dass Datum, Uhrzeit und andere Einstellungen gespeichert bleiben, auch wenn der Schalter POWER auf OFF (CHG) gestellt wird. Der werkseitig installierte Akku wird immer geladen, solange der Camcorder über das Netzteil an eine Netzsteckdose angeschlossen oder der Akku am Camcorder angebracht ist. Nach **etwa 3 Monaten** ist er vollständig entladen, wenn Sie den Camcorder in dieser Zeit gar nicht verwendet haben. Laden Sie den werkseitig installierten Akku, bevor Sie den Camcorder verwenden. Aber auch wenn der werkseitig installierte Akku nicht geladen ist, ist der Camcorder-Betrieb problemlos möglich, solange Sie nicht das Datum aufnehmen wollen.

■ Vorgehen

Schließen Sie den Camcorder über das mitgelieferte Netzteil an eine Netzsteckdose an und lassen Sie ihn ausgeschaltet (Schalter POWER auf OFF (CHG)) mehr als 24 Stunden stehen.

So tauschen Sie die Batterie in der Fernbedienung aus (DCR-SR55E/SR65E/SR75E/SR85E)

- ① Halten Sie die Lasche gedrückt, greifen Sie mit dem Fingernagel in die Öffnung und ziehen Sie die Batteriehalterung heraus.
- ② Legen Sie eine neue Batterie mit der Seite + nach oben ein.
- ③ Schieben Sie die Batteriehalterung wieder in die Fernbedienung hinein, bis sie mit einem Klicken einrastet.

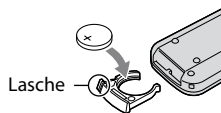

ACHTUNG

Die Batterie kann bei unsachgemäßem Umgang explodieren. Laden Sie sie nicht auf, zerlegen Sie sie nicht und werfen Sie sie nicht ins Feuer.

- Wenn die Lithiumbatterie schwächer wird, verringert sich die Reichweite der Fernbedienung oder die Fernbedienung funktioniert nicht mehr richtig. Tauschen Sie die Batterie in diesem Fall gegen eine Lithiumbatterie CR2025 von Sony aus. Bei Verwendung einer anderen Batterie besteht Feuer- oder Explosionsgefahr.

Technische Daten

System

Videokomprimierungsformat: MPEG2/JPEG
(Standbilder)

Audiokomprimierungsformat: Dolby Digital
2-Kanal Dolby Digital Stereo Creator

Videosignal: Farbsystem PAL, CCIR-Standard

Festplatte

DCR-SR35E/SR45E: 30 GB

DCR-SR36E/SR46E/SR55E/SR65E: 40 GB

DCR-SR75E/SR85E: 60 GB

Beim Berechnen der Medienkapazität entspricht 1 GB 1 Milliarde Byte, wobei ein Teil für das Datenmanagement verwendet wird.

Aufnahmeformat

Film: MPEG2-PS

Standbild: Exif*1 Ver.2.2

Bildwandler

DCR-SR35E/SR36E/SR45E/SR46E

2,25 mm (1/8 Zoll) CCD (Charge Coupled Device)

Gesamt: ca. 800 000 Pixel

Effektiv (Film, 16:9): ca. 490 000 Pixel

Effektiv (Standbild, 16:9): ca. 310 000 Pixel

Effektiv (Standbild, 4:3): ca. 410 000 Pixel

DCR-SR55E/SR65E/SR75E/SR85E

3,0 mm (1/6 Zoll) CCD (Charge Coupled Device)

Gesamt: ca. 1 070 000 Pixel

Effektiv (Film, 16:9): ca. 670 000 Pixel

Effektiv (Standbild, 16:9): ca. 750 000 Pixel

Effektiv (Standbild, 4:3): ca. 1 000 000 Pixel

Objektiv

DCR-SR35E/SR36E/SR45E/SR46E

Carl Zeiss Vario-Tessar

Optisch: 40-fach, Digital: 80-fach, 2 000-fach
Filterdurchmesser: 30 mm

DCR-SR55E/SR65E/SR75E/SR85E

Carl Zeiss Vario-Tessar

Optisch: 25-fach, Digital: 50-fach, 2 000-fach
Filterdurchmesser: 30 mm

Brennweite

DCR-SR35E/SR36E/SR45E/SR46E

F=1,8 - 4,1

f=1,9 - 76,0 mm

Dies entspricht bei einer 35-mm-Kleinbildkamera:

Bei Filmen: 41 - 1 640 mm (16:9)*2

Bei Standbildern: 48 - 1 920 mm (4:3)

DCR-SR55E/SR65E/SR75E/SR85E

F=1,8 - 3,2

f=2,5 - 62,5 mm

Dies entspricht bei einer 35-mm-Kleinbildkamera:

Bei Filmen: 41 - 1 189 mm (16:9)*2

Bei Standbildern: 36 - 900 mm (4:3)

Farbtemperatur: [AUTOM.], [DIREKT],

[INNEN] (3 200 K), [AUSSEN] (5 800 K)

Mindestbeleuchtungsstärke

DCR-SR35E/SR36E/SR45E/SR46E

6 lx (Lux) (wenn [LANG.BEL.AUTO]

auf [EIN] gesetzt ist, Verschlusszeit 1/25 Sekunden)

0 lx (Lux) (bei der Funktion NightShot plus)

DCR-SR55E/SR65E/SR75E/SR85E

8 lx (Lux) (wenn [LANG.BEL.AUTO]

auf [EIN] gesetzt ist, Verschlusszeit 1/25 Sekunden)

0 lx (Lux) (bei der Funktion NightShot plus)

*1 „Exif“ ist ein Dateiformat für Standbilder, das von der JEITA (Japan Electronics and Information Technology Industries Association) festgelegt wurde. Dateien in diesem Format können weitere Informationen enthalten, z. B. die Einstellungen des Camcorders zum Zeitpunkt der Aufnahme.

*2 Bei den Werten für die Brennweite handelt es sich um die tatsächlichen Werte beim Auslesen der Pixel im Weitwinkelbereich.

• Hergestellt unter Lizenz der Dolby Laboratories.

Ein-/Ausgänge

A/V-/Fernbedienungsanschluss: Video-/Audioausgangsbuchse

USB-Buchse: Mini-B

(DCR-SR35E/SR36E/SR55E/SR75E: nur Ausgang)

LCD-Bildschirm

Bild: 6,7 cm (2,7 Zoll, Bildformat 16:9)

Gesamtzahl an Pixeln: 123 200 (560 × 220)

Allgemeines

Betriebsspannung: 6,8 V/7,2 V (Akku), 8,4 V (Netzteil)

Durchschnittliche Leistungsaufnahme: Bei Kameraaufnahmen mit normaler Helligkeit.

DCR-SR35E/SR36E/SR45E/SR46E: 2,8 W

DCR-SR55E/SR65E/SR75E/SR85E: 3,0 W

Betriebstemperatur: 0 °C bis +40 °C

Lagertemperatur: -20 °C bis +60 °C

Abmessungen: ca. 76,3 × 76,6 × 112,8 mm
(B×H×T) einschließlich vorstehender Teile
und mitgeliefertem Akku angebracht

Gewicht

DCR-SR35E/SR36E/SR45E/SR46E

ca. 350 g (nur Hauptgerät)

ca. 400 g einschließlich des mitgelieferten
Akkus

DCR-SR55E/SR65E/SR75E/SR85E

ca. 360 g (nur Hauptgerät)

ca. 410 g einschließlich des mitgelieferten
Akkus

Handycam Station DCRA-C200 (DCR-SR55E/SR65E/SR75E/SR85E)

Ein-/Ausgänge

A/V OUT-Buchse: Video-/Audioausgangsbuchse

USB-Buchse: Mini-B

(DCR-SR55E/SR75E: nur Ausgang)

Netzteil AC-L200/L200B

Betriebsspannung: 100 V - 240 V Wechselstrom,
50/60 Hz

Stromaufnahme: 0,35 - 0,18 A

Leistungsaufnahme: 18 W

Ausgangsspannung: 8,4 V Gleichstrom*

Betriebstemperatur: 0 °C bis +40 °C

Lagertemperatur: -20 °C bis +60 °C

Abmessungen: ca. 48 × 29 × 81 mm (B×H×T)
ohne vorstehende Teile

Gewicht: ca. 170 g ohne Netzkabel

* Weitere technische Daten finden Sie auf dem
Aufkleber am Netzteil.

Akku

NP-FH40

Maximale Ausgangsspannung: 8,4 V Gleichstrom

Ausgangsspannung: 7,2 V Gleichstrom

Kapazität: 4,9 wh (680 mAh)

Typ: Lithium-Ionen-Akku

Änderungen, die dem technischen Fortschritt
dienen, bleiben vorbehalten.

Hinweise zu den Markenzeichen

- „Handycam“ und **HANDYCAM** sind eingetragene Markenzeichen der Sony Corporation.
- „Memory Stick“, , „Memory Stick Duo“, **MEMORY STICK DUO**, „Memory Stick PRO Duo“, **MEMORY STICK PRO DUO**, „Memory Stick PRO-HG Duo“, **MEMORY STICK PRO-HG DUO**, „Memory Stick Micro“, „MagicGate“, **MAGICGATE**, „MagicGate Memory Stick“ und „MagicGate Memory Stick Duo“ sind Markenzeichen oder eingetragene Markenzeichen der Sony Corporation.
- „InfoLITHIUM“ ist ein Markenzeichen der Sony Corporation.
- Dolby und das Doppel-D-Symbol sind Markenzeichen von Dolby Laboratories.
- Microsoft, Windows, Windows Media, Windows Vista und DirectX sind Markenzeichen oder eingetragene Markenzeichen der Microsoft Corporation in den USA und/oder anderen Ländern.
- Macintosh und Mac OS sind eingetragene Markenzeichen von Apple Inc. in den USA und anderen Ländern.
- Intel, Intel Core und Pentium sind Markenzeichen oder eingetragene Markenzeichen der Intel Corporation oder ihrer Tochtergesellschaften in den USA und anderen Ländern.
- Adobe, das Adobe-Logo und Adobe Acrobat sind Markenzeichen oder eingetragene Markenzeichen der Adobe Systems Incorporated in den USA und/oder anderen Ländern.

Alle anderen in diesem Dokument erwähnten Produktamen können Markenzeichen oder eingetragene Markenzeichen der jeweiligen Eigentümer sein. In dieser Anleitung sind die Markenzeichen und eingetragenen Markenzeichen nicht überall ausdrücklich durch [™] und „®“ gekennzeichnet.

Da leggere subito

Prima di utilizzare l'apparecchio, leggere attentamente il presente manuale e conservarlo per eventuali riferimenti futuri.

AVVERTENZA

Per ridurre il pericolo di incendi o scosse elettriche, non esporre l'apparecchio alla pioggia o all'umidità.

Non esporre le batterie a fonti di calore eccessivo, quali la luce del sole, il fuoco o simili.

AVVERTENZA

Sostituire la batteria esclusivamente con una del tipo specificato. Diversamente, si potrebbero causare incendi o incidenti.

PER I CLIENTI IN EUROPA

Attenzione

Il campo elettromagnetico alle frequenze specifiche può influenzare l'immagine e il suono di questa unità.

Il presente prodotto è stato testato ed è risultato conforme ai limiti stabiliti dalla Direttiva EMC relativa all'uso dei cavi di collegamento di lunghezza inferiore a 3 metri.

Nota

Se l'elettricità statica o interferenze elettromagnetiche causano l'interruzione del trasferimento dei dati, che pertanto non avviene, è necessario riavviare l'applicazione oppure scollegare, quindi ricollegare il cavo di comunicazione (USB e così via).



Trattamento del dispositivo elettrico od elettronico a fine vita (applicabile in tutti i paesi dell'Unione Europea e in altri paesi europei con sistema di raccolta differenziata)

Questo simbolo sul prodotto o sulla confezione indica che il prodotto non deve essere considerato come un normale rifiuto domestico, ma deve invece essere consegnato ad un punto di raccolta appropriato per il riciclo di apparecchi elettrici ed elettronici. Assicurandovi che questo prodotto sia smaltito correttamente, voi contribuirete a prevenire potenziali conseguenze negative per l'ambiente e per la salute che potrebbero altrimenti essere causate dal suo smaltimento inadeguato. Il riciclaggio dei materiali aiuta a conservare le risorse naturali.

Per informazioni più dettagliate circa il riciclaggio di questo prodotto, potete contattare l'ufficio comunale, il servizio locale di smaltimento rifiuti oppure il negozio dove l'avete acquistato.

Accessorio applicabile: telecomando (DCR-SR55E/SR65E/SR75E/SR85E)



Trattamento delle pile esauste (applicabile in tutti i paesi dell'Unione Europea e in altri paesi Europei con sistema di raccolta differenziata)

Questo simbolo sul prodotto o sulla confezione indica che la pila non deve essere considerata un normale rifiuto domestico. Assicurandovi che le pile siano smaltite correttamente, contribuirete a prevenire potenziali conseguenze negative per l'ambiente e per la salute che potrebbero altrimenti essere causate dal loro inadeguato smaltimento. Il riciclaggio dei materiali aiuta a conservare le risorse naturali. In caso di prodotti che per motivi di sicurezza, prestazione o protezione dei dati richiedano un collegamento fisso ad una pila interna, la stessa dovrà essere

sostituita solo da personale di assistenza qualificato. Consegnare il prodotto a fine vita al punto di raccolta idoneo allo smaltimento di apparecchiature elettriche ed elettroniche; questo assicura che anche la pila al suo interno venga trattata correttamente. Per le altre pile consultate la sezione relativa alla rimozione sicura delle pile. Conferire le pile esauste presso i punti di raccolta indicati per il riciclo. Per informazioni più dettagliate circa lo smaltimento della pila esausta o del prodotto, potete contattare il Comune, il servizio locale di smaltimento rifiuti oppure il negozio dove l'avete acquistato.

Avviso per i clienti residenti nei paesi che applicano le direttive UE

Questo prodotto è realizzato da Sony Corporation, 1-7-1 Konan Minato-ku Tokyo, 108-0075 Giappone. Il Rappresentante autorizzato per la conformità alle direttive EMC e per la sicurezza dei prodotti è Sony Deutschland GmbH, Hedelfinger Strasse 61, 70327 Stuttgart, Germania. Per qualsiasi questione relativa all'assistenza o alla garanzia, consultare gli indirizzi forniti a parte nei relativi documenti.

Note sull'uso

Accessori in dotazione

I numeri tra parentesi indicano la quantità in dotazione.

- Alimentatore CA (1)
- Cavo di alimentazione (1)
- Handycam Station (1) **A** (DCR-SR55E/SR65E/SR75E/SR85E)
- Cavo di collegamento A/V (1) **B**
- Cavo USB (1) **C**
- Telecomando senza fili (1) (DCR-SR55E/SR65E/SR75E/SR85E)
Nel telecomando, è già presente una pila piatta al litio.
- Blocco batteria ricaricabile NP-FH40 (1)
- Adattatore a 21 piedini (1) (DCR-SR55E/SR65E/SR75E/SR85E)
Solo per i modelli contrassegnati dal marchio **CE** nella parte inferiore.

- CD-ROM "Handycam Application Software" (1) (p. 24)
 - Picture Motion Browser (software)
 - Guida di PMB
 - Guida all'uso Handycam (PDF)
- "Manuale delle istruzioni" (questo manuale) (1)

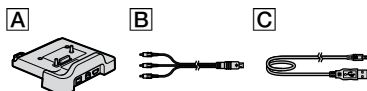

Uso della videocamera

- La videocamera non è a prova di polvere o gocce e non è impermeabile. Vedere "Precauzioni" (p. 30).
- Non effettuare alcuna delle seguenti operazioni se le spie del modo **F** (filmato)/**I** (fermo immagine) (p. 10) o la spia ACCESS (p. 12, 17) sono illuminate o lampeggiano. Diversamente, si potrebbero danneggiare il supporto, perdere le immagini registrate o causare problemi di funzionamento.
 - Rimuovere la "Memory Stick PRO Duo".
 - Rimuovere il blocco batteria o l'alimentatore CA dalla videocamera.
 - Sottoporre la videocamera a urti o vibrazioni meccaniche.
- Durante il collegamento della videocamera ad un altro dispositivo mediante un cavo, accertarsi di inserire la spina del connettore nella direzione corretta. Inserendo forzatamente la spina all'interno del terminale, quest'ultimo potrebbe danneggiarsi e si potrebbero verificare problemi di funzionamento della videocamera.
- Non sottoporre la videocamera a urti o vibrazioni. Il disco rigido della videocamera potrebbe non venire riconosciuto oppure la registrazione o la riproduzione potrebbero non essere eseguibili.
- Non utilizzare la videocamera in aree particolarmente rumorose. Il disco rigido della videocamera potrebbe non venire riconosciuto oppure la registrazione potrebbe non essere eseguibile.
- Per proteggere il disco rigido interno da urti dovuti a cadute, la videocamera è dotata della funzione di rilevamento delle cadute*. In caso di cadute o in assenza di gravità, è possibile che venga registrato il rumore che il blocco di protezione produce se viene attivata la relativa funzione dalla videocamera. Se il sensore rileva cadute ripetute, è possibile che la registrazione/riproduzione venga arrestata.

- Se la temperatura della videocamera raggiunge valori estremamente elevati o bassi, la registrazione o la riproduzione potrebbero non essere possibili in quanto, in situazioni simili, vengono attivate le funzioni di protezione della videocamera. In tal caso, sullo schermo LCD viene visualizzato un indicatore (p. 28).
- Non accendere la videocamera in aree a bassa pressione, dove l'altitudine è superiore a 3.000 metri. Diversamente, è possibile che si verifichino danni all'unità disco rigido della videocamera.
- Se le operazioni di registrazione ed eliminazione delle immagini vengono ripetute a lungo, si potrebbe verificare il fenomeno della frammentazione dei dati sul supporto e le immagini non verrebbero più salvate o registrate. In tal caso, salvare prima le immagini su un supporto esterno, quindi utilizzare la funzione [FORMATTAZ.SUPP.]*.
- Stringere la cinghia dell'impugnatura e afferrare correttamente la videocamera durante la registrazione.

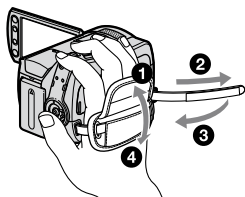

- Per regolare il pannello LCD, aprirlo di 90 gradi rispetto alla videocamera (1), quindi ruotarlo posizionandolo sull'angolazione migliore per la registrazione o la riproduzione (2). È possibile ruotare il pannello LCD di 180 gradi rispetto all'obiettivo (3) per effettuare registrazioni nel modo a specchio.

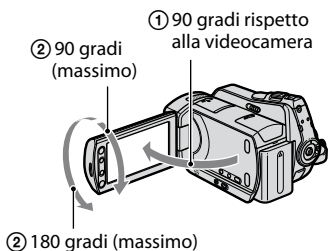

- Lo schermo LCD è stato prodotto utilizzando una tecnologia ad altissima precisione che consente ad oltre il 99,99% dei pixel di essere operativo. Tuttavia, è possibile che sullo schermo LCD appaiano costantemente piccoli punti neri e/o luminosi (bianchi, rossi, blu o verdi). Tali punti sono il risultato del normale processo di fabbricazione e non influenzano in alcun modo le registrazioni.
- Prima di utilizzare il telecomando, rimuovere la protezione. (DCR-SR55E/SR65E/SR75E/SR85E)

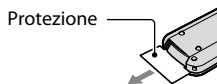

Tipi di "Memory Stick" utilizzabili con la videocamera

- Per la registrazione di filmati, si consiglia di utilizzare una "Memory Stick PRO Duo" da 512 MB o superiore contrassegnata dalla dicitura:

- **MEMORY STICK PRO DUO** ("Memory Stick PRO Duo")*
- **MEMORY STICK PRO-HG DUO** ("Memory Stick PRO-HG Duo")

- * Sono disponibili modelli contrassegnati dal simbolo Mark2 o privi di tale simbolo.
- La videocamera supporta l'uso di "Memory Stick PRO Duo" con capacità massima pari a 8 GB.
- Per informazioni sul tempo di registrazione disponibile delle "Memory Stick PRO Duo", vedere a pagina 11.
- Nel presente manuale "Memory Stick PRO Duo" e "Memory Stick PRO-HG Duo" sono entrambe definite "Memory Stick PRO Duo".

Note sulla registrazione

- Prima di procedere alla registrazione vera e propria, effettuare una registrazione di prova per verificare che le immagini e l'audio vengano registrati correttamente.
- Non è possibile risarcire eventuali errori o perdite del contenuto delle registrazioni, anche nel caso in cui non sia possibile effettuare la registrazione o la riproduzione a causa di problemi della videocamera, dei supporti di registrazione e così via.
- I sistemi di colore TV variano a seconda del paese/della regione. Per vedere le registrazioni su un televisore, è necessario disporre di un televisore basato sul sistema PAL.

- È possibile che programmi televisivi, film, videocassette e altro materiale siano protetti da copyright. La registrazione non autorizzata di tale materiale potrebbe contravvenire alle leggi sul copyright.

Salvataggio di tutti i dati di immagine registrati

- Per evitare la perdita dei dati di immagine, salvare periodicamente tutte le immagini registrate su un supporto esterno. Si consiglia di salvare i dati di immagine su un disco quale un DVD-R utilizzando il computer*. I dati di immagine possono inoltre essere salvati tramite un VCR o un registratore DVD/HDD*.

Se la videocamera viene collegata a un computer

- Non tentare di formattare il disco rigido della videocamera utilizzando un computer. Diversamente, è possibile che la videocamera non funzioni correttamente.

Nota sullo smaltimento/sulla cessione

- Se viene eseguita la funzione [FORMATTAZ. SUPP.]* per formattare il disco rigido della videocamera, è possibile che i dati non vengano eliminati completamente dal disco rigido stesso. Se la videocamera viene ceduta ad altri, si consiglia di utilizzare la funzione [SVUOTA ☹]* per evitare eventuali recuperi dei dati. Inoltre, prima di procedere allo smaltimento della videocamera, si consiglia di distruggerne il corpo.

Informazioni sull'impostazione della lingua

- Per illustrare le procedure, vengono utilizzate le istruzioni a schermo in ogni lingua. Se necessario, prima di utilizzare la videocamera modificare la lingua delle istruzioni a schermo (p. 10).

Informazioni sul presente manuale

- Le schermate e gli indicatori del pannello LCD riportati nel presente manuale sono stati catturati tramite una fotocamera digitale e potrebbero risultare diversi da quelli reali.
- In questo Manuale delle istruzioni, il disco rigido della videocamera e la "Memory Stick PRO Duo" vengono definiti "supporti".

- Se non diversamente specificato, le illustrazioni del presente manuale si riferiscono al modello DCR-SR85E.
- Le illustrazioni delle schermate si riferiscono a Windows Vista e potrebbero essere diverse a seconda del sistema operativo installato sul computer.
- * Consultare inoltre "Guida all'uso Handycam" (PDF) e "Guida di PMB".

Indice

Da leggere subito	2
-------------------------	---

Operazioni preliminari

Punto 1: Carica del blocco batteria	7
Punto 2: Attivazione dell'alimentazione e impostazione di data e ora	10
Modifica dell'impostazione della lingua	10
Punto 3: Selezione del supporto.....	11

Registrazione/Riproduzione

Registrazione	13
Riproduzione.....	14
Riproduzione delle immagini su un televisore	15
Altre parti e funzioni della videocamera	16
Indicatori visualizzati durante la registrazione/riproduzione	18
Esecuzione di varie operazioni - "HOME" e "OPTION"	20
Salvataggio di immagini	22
Eliminazione di immagini.....	23

Uso con un computer

Operazioni eseguibili mediante un computer	24
Guida all'uso/software da installare	24
Installazione di "Picture Motion Browser"	24

Guida alla soluzione dei problemi

Guida alla soluzione dei problemi.....	27
Indicazioni di autodiagnostica/Indicatori di avviso.....	28

Informazioni aggiuntive

Precauzioni	30
Caratteristiche tecniche	32

Punto 1: Carica del blocco batteria

DCR-SR55E/SR65E/SR75E/SR85E

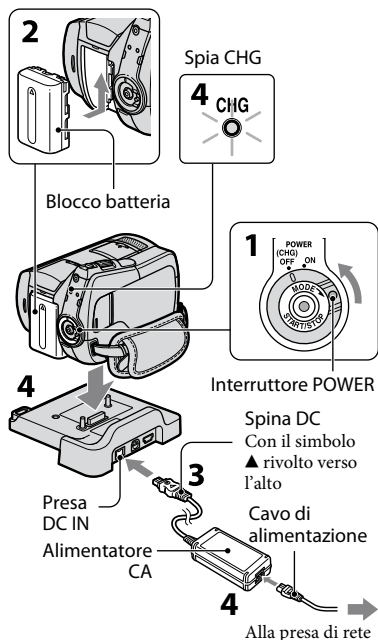

DCR-SR35E/SR36E/SR45E/SR46E

Spina DC
Con il simbolo ▲ rivolto verso destra

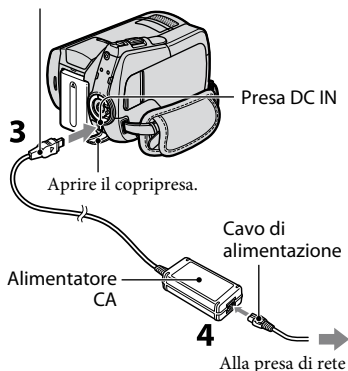

È possibile caricare il blocco batteria "InfoLITHIUM" (serie H) dopo averlo applicato alla videocamera.

Note

- La videocamera è in grado di funzionare esclusivamente con blocchi batteria "InfoLITHIUM" (serie H).

1 Ruotare l'interruttore POWER in direzione della freccia per impostarlo su OFF (CHG) (impostazione predefinita).

2 Inserire il blocco batteria facendolo scorrere nella direzione della freccia fino a quando non scatta in posizione.

3 Per DCR-SR55E/SR65E/SR75E/SR85E:
Collegare l'alimentatore CA alla presa DC IN dell'Handycam Station.

Per il modello DCR-SR35E/SR36E/SR45E/SR46E:
Collegare l'alimentatore CA alla presa DC IN della videocamera.

Aprire il copripresa, quindi collegare la spina DC dell'alimentatore CA alla presa DC IN.

4 Per il modello DCR-SR55E/SR65E/SR75E/SR85E:
Collegare il cavo di alimentazione all'alimentatore CA e alla presa di rete. Inserire a fondo e in modo saldo la videocamera nell'Handycam Station.

- Prima di posizionare la videocamera sull'Handycam Station, chiudere il copripresa DC IN.

**Per DCR-SR35E/SR36E/SR45E/
SR46E:**
**Collegare il cavo di alimentazione
all'alimentatore CA e alla presa di
rete.**

La spia CHG (carica) si illumina e la carica ha inizio.

Quando il blocco batteria è completamente carico, la spia CHG (carica) si spegne.

Scollegare l'alimentatore CA dalla presa DC IN afferrando la spina DC e l'Handycam Station (DCR-SR55E/SR65E/SR75E/SR85E) o la videocamera (DCR-SR35E/SR36E/SR45E/SR46E).

💡 Suggerimenti

- Per DCR-SR55E/SR65E/SR75E/SR85E: Come per il modello DCR-SR35E/SR36E/SR45E/SR46E, è possibile caricare il blocco batteria collegando l'alimentatore CA alla videocamera.

Per rimuovere il blocco batteria

Ruotare l'interruttore POWER sulla posizione OFF (CHG).

Fare scorrere la leva di rilascio BATT (batteria) e rimuovere il blocco batteria.

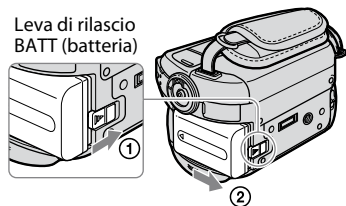

**Tempo di funzionamento disponibile
del blocco batteria in dotazione**

Tempo di carica:

Tempo approssimativo (in minuti) necessario alla carica completa di un blocco batteria completamente scarico.

Tempo di registrazione/riproduzione:

Tempo approssimativo (in minuti) disponibile se viene utilizzato un blocco batteria completamente carico.

	(unità: min.)	
	DCR-SR35E/SR36E/ SR45E/SR46E	DCR-SR55E/SR65E/ SR75E/SR85E
Tempo di carica	125	125
Tempo di registrazione		
Tempo di registrazione in modo continuo	100 110	90 105
Tempo di registrazione normale	50 50	45 50
Tempo di riproduzione	120 140	120 140



Valore in alto: se il supporto è impostato sul disco rigido

Valore in basso: se il supporto è impostato sulla "Memory Stick PRO Duo"

📌 Note

- Tutti i tempi sono misurati in base alle seguenti impostazioni:
 - Modo di registrazione: [SP]
 - La retroilluminazione dello schermo LCD viene attivata: [ON]
- Il tempo di registrazione normale indica il tempo di ripetizione dell'avvio/arresto della registrazione, dell'attivazione/disattivazione dell'alimentazione e dell'uso dello zoom.

Note sul blocco batteria

- Prima di sostituire il blocco batteria o di rimuovere l'alimentatore CA dalla videocamera, ruotare l'interruttore POWER impostandolo su OFF (CHG), quindi accertarsi che le spie  (filmato) /  (fermo immagine) (p. 10)/ACCESS (p. 12, 17) siano disattivate.
- L'alimentazione non viene fornita dalla batteria fintanto che l'alimentatore rimane collegato alla presa DC IN della videocamera o dell'Handycam Station (DCR-SR55E/SR65E/SR75E/SR85E), anche se il cavo di alimentazione viene scollegato dalla presa di rete.

Note sul tempo di carica/registrazione/riproduzione

- Tempi misurati con la videocamera utilizzata a una temperatura di 25 °C (temperatura consigliata compresa tra 10 °C e 30 °C).
- Il tempo disponibile per la registrazione e la riproduzione si riduce nel caso la videocamera venga utilizzata a basse temperature.
- A seconda delle condizioni d'uso della videocamera, è possibile che il tempo di registrazione e di riproduzione disponibile risulti inferiore.

Note sull'alimentatore CA

- Collegare l'alimentatore CA alla presa di rete più vicina. In caso di problemi di funzionamento durante l'uso della videocamera, scollegare immediatamente l'alimentatore CA dalla presa di rete.
- Non posizionare l'alimentatore CA in spazi ristretti, ad esempio tra un muro e un mobile.
- Non cortocircuitare la spina DC dell'alimentatore CA o i terminali della batteria con oggetti metallici. Diversamente, potrebbero verificarsi problemi di funzionamento.
- Anche se disattivata, la videocamera continua a ricevere alimentazione CA (corrente domestica) fintanto che rimane collegata ad una presa di rete mediante l'alimentatore CA.

Punto 2: Attivazione dell'alimentazione e impostazione di data e ora

↑ (HOME) (p. 20)

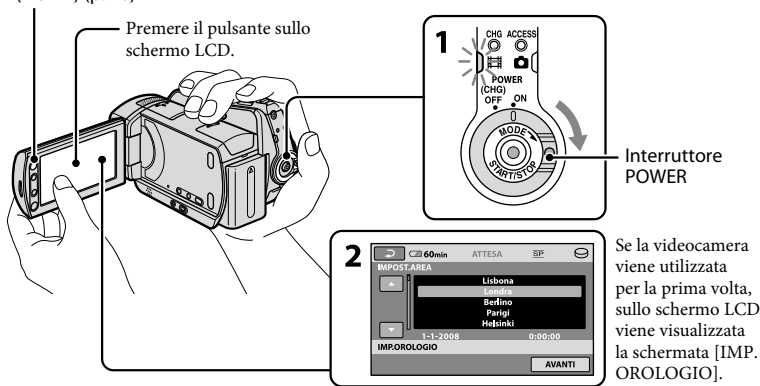

1 Tenendo premuto il tasto verde, ruotare più volte l'interruttore POWER in direzione della freccia fino a quando non si attiva la spia corrispondente.

📹 (filmato): per la registrazione di filmati

📷 (fermo immagine): per la registrazione di fermi immagine

Passare al punto **3** se si accende la videocamera per la prima volta.

- Se si attiva la spia **📷** (fermo immagine), il rapporto di formato dello schermo viene impostato automaticamente su 4:3.

2 Premere **↑** (HOME) → **📷** (IMPOSTAZIONI) → [IMP.OR./**A**LING.] → [IMP.OROLOGIO].

Viene visualizzata la schermata [IMP. OROLOGIO].

3 Selezionare l'area geografica desiderata mediante **▲** / **▼**, quindi premere [AVANTI].

4 Impostare [ORA LEGALE], [A] (anno), [M] (mese), [G] (giorno), ora e minuti, quindi premere [OK].

Se la videocamera viene utilizzata per la prima volta, sullo schermo LCD viene visualizzata la schermata [IMP. OROLOGIO].



L'orologio inizia a funzionare.

💡 S suggerimenti

- Sebbene non siano visualizzate durante la registrazione, la data e l'ora vengono registrate automaticamente sul supporto e possono essere visualizzate durante la riproduzione.
- È possibile disattivare i segnali acustici delle operazioni premendo **↑** (HOME) → **📷** (IMPOSTAZIONI) → [IMP.AUDIO/DISPL.] → [SEGN.ACUST.] → [DISATTIV.].

Modifica dell'impostazione della lingua

È possibile modificare le indicazioni a schermo affinché vengano visualizzate in una lingua specifica.

Premere **↑** (HOME) → **📷** (IMPOSTAZIONI) → [IMP.OR./**A**LING.] → [**A**IMPOST.LINGUA], quindi selezionare la lingua desiderata.

Punto 3: Selezione del supporto

È possibile selezionare il disco rigido o la "Memory Stick PRO Duo" come supporto di registrazione/riproduzione/montaggio sulla videocamera. Selezionare separatamente il supporto per i filmati e per i fermi immagine.

Per impostazione predefinita, per i filmati e per i fermi immagine viene selezionato il disco rigido.

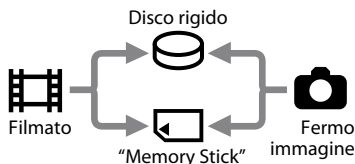

Note

- È possibile effettuare le operazioni di registrazione/riproduzione/modifica solo per il supporto selezionato. Per cambiare il supporto, effettuare di nuovo la relativa selezione.
- Il tempo di registrazione nel modo di registrazione [SP] (impostazione predefinita) è il seguente (approssimativamente):
 - Disco rigido interno:
 - DCR-SR35E/SR45E: 10 ore e 40 minuti
 - DCR-SR36E/SR46E/SR55E/SR65E: 14 ore e 30 minuti
 - DCR-SR75E/SR85E: 21 ore e 50 minuti
 - "Memory Stick PRO Duo" (4 GB) prodotta da Sony Corporation: 80 minuti
- Controllare il numero di fermi immagine registrabili sullo schermo LCD della videocamera (p. 18).

1 Premere (HOME) → scheda (GESTIONE SUPPORTO) sullo schermo.



2 Premere [IMP.SUPP.FILM.] per selezionare il supporto per i filmati, premere [IMP.SUPP.FOTO] per selezionare il supporto per i fermi immagine.

Viene visualizzata la schermata di impostazione del supporto.

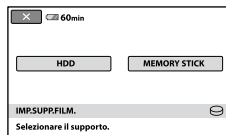

3 Selezionare il supporto che si desidera impostare.

4 Premere [S] → .

Il supporto viene modificato.

Per confermare l'impostazione del supporto di registrazione

- 1 Ruotare più volte l'interruttore POWER per illuminare la spia (filmato) / (fermo immagine), a seconda dell'impostazione del supporto da verificare.
- 2 Controllare l'icona del supporto sullo schermo.



: disco rigido
 : "Memory Stick PRO Duo"

Inserimento della "Memory Stick PRO Duo"

Inserire una "Memory Stick PRO Duo" se come supporto è stato selezionato [MEMORY STICK].

Per i tipi di "Memory Stick" che è possibile utilizzare con la videocamera in uso, vedere a pagina 4.

1 Inserire la "Memory Stick PRO Duo".

- 1 Aprire il coperchio della Memory Stick Duo in direzione della freccia.
- 2 Inserire la "Memory Stick PRO Duo" nell'alloggiamento per Memory Stick Duo in direzione corretta finché non scatta in posizione.
- 3 Chiudere il coperchio della Memory Stick Duo.

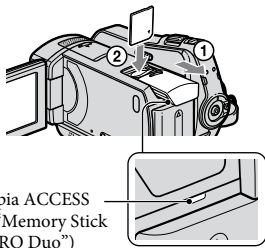

2 Se come supporto è stata selezionata la [MEMORY STICK], ruotare l'interruttore POWER finché la spia (fiammato) non si illumina.

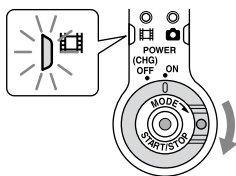

Inserendo una "Memory Stick PRO Duo" nuova, sullo schermo LCD viene visualizzata la schermata [Crea un nuovo file di database di immagini.].

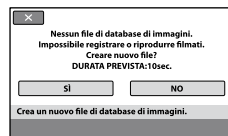

3 Premere [SI].

Per registrare solo fermi immagine sulla "Memory Stick PRO Duo", premere [NO].

Per rimuovere la "Memory Stick PRO Duo"

Aprire il coperchio Memory Stick Duo, quindi premere leggermente la "Memory Stick PRO Duo".

Note

- Non aprire il coperchio della Memory Stick Duo durante la registrazione.
- L'inserimento forzato di una "Memory Stick PRO Duo" nella direzione errata potrebbe causare problemi di funzionamento alla "Memory Stick PRO Duo", all'alloggiamento per Memory Stick Duo o ai dati di immagine.
- Se il messaggio [Impossibile creare un nuovo file di database di immagini. È possibile che lo spazio disponibile non sia sufficiente.] viene visualizzato al punto 3, formattare la "Memory Stick PRO Duo". Mediante l'operazione di formattazione, tutti i dati registrati nella "Memory Stick PRO Duo" verranno eliminati.
- Durante la rimozione o l'inserimento della "Memory Stick PRO Duo", prestare attenzione a non farla fuoriuscire e cadere.

Registrazione

Le immagini vengono registrate sul supporto selezionato nelle relative impostazioni (p. 11). Per impostazione predefinita, sia per i filmati che per i fermi immagine è selezionato il disco rigido.

1 Interruttore LENS COVER

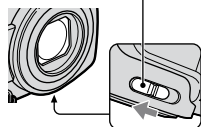

2 Interruttore POWER

: per la registrazione di filmati
 : per la registrazione di fermi immagine

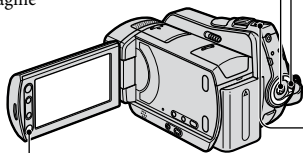

START/STOP **B**

3

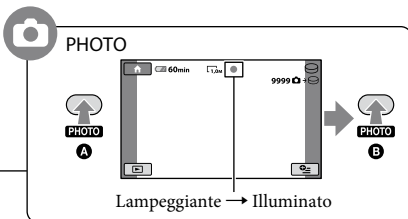
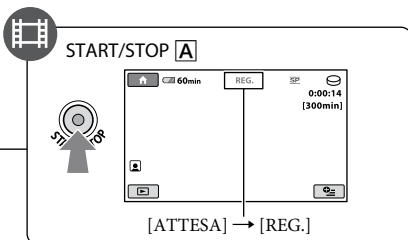

1 Per aprire, fare scorrere l'interruttore LENS COVER.

2 Ruotare l'interruttore POWER fino a quando non si illumina la spia corrispondente.

Premere il tasto verde solo quando l'interruttore POWER è impostato sulla posizione OFF (CHG).

3 Avviare la registrazione.

Filmati



Premere START/STOP **A** (o **B**).

Per arrestare la registrazione, premere di nuovo START/STOP.

Fermi immagine



Premere leggermente PHOTO per regolare la messa a fuoco **A** (viene emesso un segnale acustico), quindi premerlo a fondo **B** (viene emesso il rumore dell'otturatore). L'indicazione viene visualizzata accanto a o . Quando l'indicatore scompare, significa che l'immagine è stata registrata.

Suggerimenti

- È possibile controllare lo spazio disponibile sul supporto premendo (HOME) → (GESTIONE SUPPORTO) → [INFO SUPPORTO].

- Il tempo massimo di registrazione in modo continuo dei filmati è di circa 13 ore.
- Se un file di filmato supera i 2 GB, viene creato automaticamente un file di filmato successivo ad esso.

Riproduzione

È possibile riprodurre le immagini registrate sul supporto selezionato nelle relative impostazioni (p. 11).

Per impostazione predefinita, è selezionato il disco rigido.

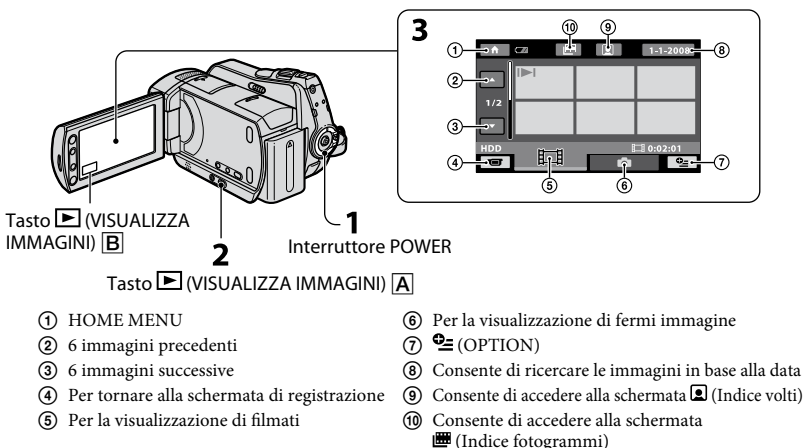

1 Ruotare l'interruttore POWER per accendere la videocamera.

2 Premere il tasto (VISUALIZZA IMMAGINI) (o).

Sullo schermo LCD appare la schermata VISUAL INDEX. La visualizzazione della schermata potrebbe richiedere alcuni istanti.

3 Avviare la riproduzione.

Filmati

Premere la scheda , quindi il filmato da riprodurre.

Per passare all'inizio della scena/del filmato precedente

Premendo questo pulsante, è possibile alternare tra il modo di riproduzione e di pausa

Filmato successivo

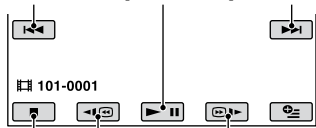

Arresto (consente di accedere alla schermata VISUAL INDEX)

Riproduzione all'indietro/in avanti

Fermi immagine

Premere la scheda , quindi il fermo immagine da riprodurre.



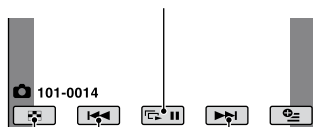

Pulsante di visualizzazione in serie







Consente di accedere alla schermata VISUAL INDEX

Precedente/successivo

Per regolare il volume dell'audio dei filmati

Durante la riproduzione di un filmato, premere  (OPTION) → scheda  → [VOLUME], quindi regolare il volume mediante  / .

Suggerimenti

-  /  viene visualizzato con l'immagine su ciascuna scheda riprodotta/registrata per ultima. Premendo l'immagine contrassegnata con  / , è possibile riprodurla a partire dal punto in cui era stata arrestata.

Riproduzione delle immagini su un televisore

Collegare la videocamera alla presa di ingresso del televisore o del VCR utilizzando il cavo di collegamento A/V **1** (in dotazione) o un cavo di collegamento A/V con S VIDEO **2** (opzionale). Per ulteriori informazioni, vedere "Guida all'uso Handycam" (PDF).

DCR-SR35E/SR36E/SR45E/SR46E

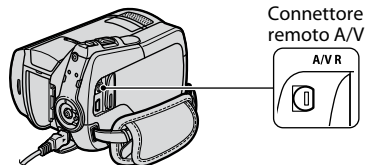

DCR-SR55E/SR65E/SR75E/SR85E

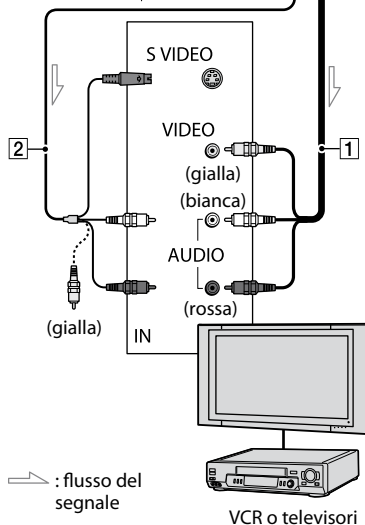
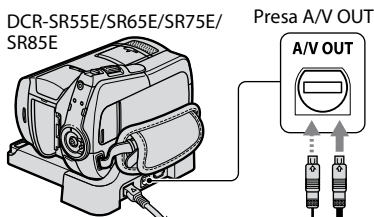

Altre parti e funzioni della videocamera

In questa sezione vengono descritti i tasti, le prese e così via non trattati negli altri capitoli.

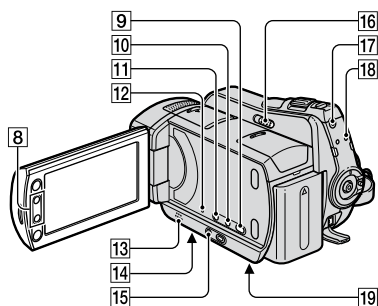
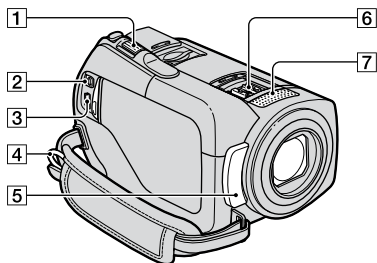

Handycam Station
(DCR-SR55E/SR65E/SR75E/SR85E)

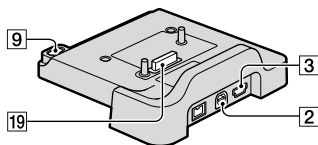

Registrazione/Riproduzione

- 1** Leva dello zoom elettrico
Per eseguire uno zoom graduale, spostare leggermente la leva dello zoom elettrico. Spostarla ulteriormente per effettuare lo zoom più rapidamente.

È possibile ingrandire i fermi immagine da circa 1,1 a 5 volte rispetto alle dimensioni originali (zoom di riproduzione).

- Se si preme lo schermo durante lo zoom di riproduzione, il punto toccato appare al centro della cornice visualizzata.

- 4** Gancio per tracolla
Per l'applicazione di una tracolla (opzionale).
- 5** Sensore dei comandi a distanza (DCR-SR55E/SR65E/SR75E/SR85E)/porta a infrarossi
Riceve il segnale del telecomando.
- 7** Microfono incorporato
- 8** Tasti dello zoom
Premere questi tasti per ingrandire/ridurre le immagini.
È possibile ingrandire i fermi immagine da circa 1,1 a 5 volte rispetto alle dimensioni originali (zoom di riproduzione).
• Se si preme lo schermo durante lo zoom di riproduzione, il punto toccato appare al centro dello schermo LCD.
- 9** Tasto (DISC BURN)
Creazione di un disco attraverso il collegamento della videocamera a un computer. Per ulteriori informazioni, vedere "Guida di PMB" (p. 24).
- 10** Tasto DISP/BATT INFO
Premendo questo tasto con l'alimentazione attivata, è possibile attivare le indicazioni a schermo. Se si preme quando l'alimentazione è impostata su OFF (CHG), è possibile controllare la capacità residua della batteria.
- 11** Tasto (controluce)
Premere di nuovo (controluce) per visualizzare per regolare l'esposizione dei soggetti in controluce. Premere di nuovo (controluce) per annullare la funzione di controluce.

- 12** Tasto RESET
Premere RESET per inizializzare tutte le impostazioni, inclusa l'impostazione dell'orologio.
- 13** Diffusore
- 14** Punto di inserimento del treppiede (parte inferiore)
Inserire il treppiede (opzionale: la lunghezza della vite deve essere inferiore a 5,5 mm) nel rispettivo punto di inserimento utilizzando una vite per treppiede.
- 15** Tasto EASY
Premere EASY per visualizzare **EASY**. In questo modo, la maggior parte delle impostazioni viene effettuata automaticamente per semplificare la registrazione/riproduzione. Per disattivare questa funzione, premere di nuovo EASY.
- 16** Interruttore NIGHTSHOT PLUS
Impostare l'interruttore NIGHTSHOT PLUS su ON (viene visualizzato ) per effettuare registrazioni in luoghi scarsamente illuminati.
- 17** Tasto QUICK ON
La spia QUICK ON lampeggia e la videocamera entra nel modo di risparmio energetico (modalità di sospensione). Premere di nuovo QUICK ON per avviare la successiva registrazione. La videocamera torna al modo di attesa della registrazione entro 1 secondo circa.
Mediante [ATT.RAP.ATTESA], è possibile impostare l'ora in cui si desidera che la videocamera si spenga nel modo di sospensione.
- 18** Spia ACCESS (disco rigido)
Se la spia ACCESS è illuminata o lampeggia, significa che la videocamera sta effettuando la scrittura/lettura di dati.

Collegamento ai dispositivi

- 2** Presa Connettore remoto A/V / A/V OUT
Consentono di effettuare il collegamento tramite il cavo di collegamento A/V.
- 3** Presa Ψ (USB)
(DCR-SR35E/SR36E/SR55E/SR75E: solo uscita)
Consente di effettuare il collegamento tramite il cavo USB.
- 6** Active Interface Shoe  (DCR-SR55E/SR65E/SR75E/SR85E)
L'Active Interface Shoe fornisce alimentazione ad accessori opzionali quali luci video, flash o microfoni. L'accessorio installato può essere attivato o disattivato mediante l'interruttore POWER della videocamera.
- 19** Connettore dell'interfaccia
Collegare la videocamera e l'Handycam Station.
(DCR-SR55E/SR65E/SR75E/SR85E)

Indicatori visualizzati durante la registrazione/riproduzione

Registrazione di filmati

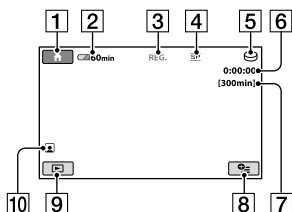

Registrazione di fermi immagine

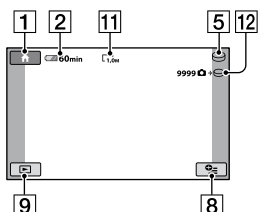

Visualizzazione di filmati

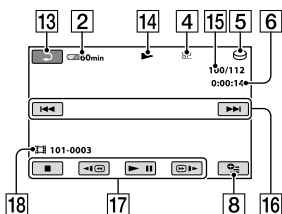

Visualizzazione di fermi immagine

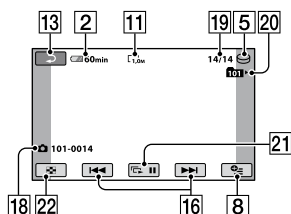

- 1 Tasto HOME
- 2 Capacità residua della batteria (approssimativa)
- 3 Stato della registrazione ([ATTESA] (modo di attesa) o [REG.] (registrazione))
- 4 Modo di registrazione (HQ/SP/LP)
- 5 Supporto di registrazione/riproduzione
- 6 Contatore (ore/minuti/secondi)
- 7 Tempo di registrazione disponibile
- 8 Tasto OPTION
- 9 Tasto VISUALIZZA IMMAGINI
- 10 Funzione Indice
- 11 Dimensione dell'immagine
- 12 Numero approssimativo di fermi immagine registrabili/supporto di registrazione
- 13 Pulsante Indietro
- 14 Modo di riproduzione
- 15 Numero del filmato in fase di riproduzione/numero totale di filmati registrati
- 16 Pulsante Precedente/successivo
- 17 Pulsanti di controllo video
- 18 Nome del file di dati
- 19 Numero del fermo immagine in fase di riproduzione/numero totale di fermi immagine registrati
- 20 Cartella di riproduzione Visualizzata soltanto se il supporto di registrazione dei fermi immagine è una "Memory Stick PRO Duo".
- 21 Pulsante di visualizzazione in serie
- 22 Tasto VISUAL INDEX

Indicatori relativi alle modifiche

I seguenti indicatori vengono visualizzati durante la registrazione/riproduzione ad indicare le impostazioni della videocamera.

Parte superiore sinistra Parte superiore destra

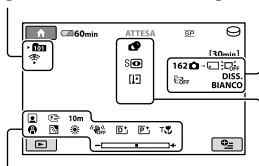

Parte inferiore

Parte centrale

Parte superiore sinistra

Indicatore	Significato
	Registrazione con timer automatico
	Flash/RID.OC.ROSSI
	LIV.RIF.MIC. basso
	SEL.RP.FORM.
	MIC.ZOOM INCOR.

Parte superiore destra

Indicatore	Significato
	Dissolvenza
	Retroilluminazione dello schermo LCD disattivata
	Sensore di caduta disattivato
	Sensore di caduta attivato
	Supporto selezionato per i fermi immagine

Parte centrale

Indicatore	Significato
	DIM.IMMAG.
	Impostazione visualizzazione in serie
	NightShot plus
	Super NightShot plus
	Color Slow Shutter
	Collegamento PictBridge
	Avviso

Parte inferiore

Indicatore	Significato
	Effetto immagine
	Effetto digitale
	Messa a fuoco manuale
	SELEZIONE SCENA
	Controluce
	Bilanciamento del bianco
	Funzione SteadyShot disattivata
	ESPOSIZIONE / ESPOS.SPOT
	RIPR.RAVV.
	Indice volti

Suggerimenti

- Gli indicatori e la loro posizione sono approssimativi e variano rispetto a quelli reali. Per ulteriori informazioni, vedere “Guida all’uso Handycam” (PDF).
- La data e l’ora di registrazione vengono registrate automaticamente sul supporto. Durante la registrazione, questi dati non vengono visualizzati. Tuttavia, è possibile verificarli durante la riproduzione come [CODICE DATI].

Esecuzione di varie operazioni - “HOME” e “OPTION”

È possibile visualizzare la schermata dei menu premendo **HOME** (A) (o B) / **OPTION**. Per ulteriori informazioni sulle voci di menu, vedere “Guida all’uso Handycam” (PDF) (p. 24).

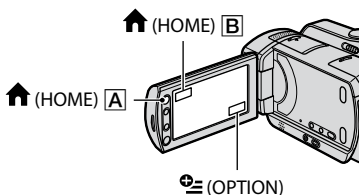

Uso di HOME MENU

È possibile modificare le impostazioni di funzionamento in base alle necessità. Premere **HOME** (A) (o B) per visualizzare la schermata dei menu.



1 Premere la categoria, quindi la voce desiderata per modificare l'impostazione.

2 Per le operazioni, seguire le istruzioni della guida a schermo.

Suggerimenti

- Se la voce non è presente sullo schermo, premere **▲** / **▼** per visualizzare un'altra pagina.
- Per nascondere la schermata HOME MENU, premere **X**.

- Nelle condizioni di registrazione/riproduzione correnti non è possibile selezionare o attivare contemporaneamente le voci che non risultano disponibili.

Per visualizzare la descrizione di HOME MENU (HELP)

- 1 Premere **HOME** (A) (o B).
- 2 Premere **[?]** (HELP).
La parte inferiore del pulsante **[?]** (HELP) diventa arancione.



Uso di OPTION MENU

Il menu **OPTION** viene visualizzato allo stesso modo dei menu a comparsa che vengono visualizzati sui computer facendo clic con il pulsante destro del mouse. Premere **OPTION**. Vengono visualizzate le voci di menu che è possibile impostare.



1 Premere la scheda, quindi la voce desiderata per modificare l'impostazione.

2 Una volta completata l'impostazione, premere **OK**.

Note

- Se la voce desiderata non è visualizzata sullo schermo, premere in corrispondenza di un'altra scheda. Se non è possibile individuare la voce, significa che la funzione non è disponibile nella situazione corrente.
- Non è possibile utilizzare il menu  (OPTION) durante l'uso della funzione Easy Handycam.

Voci di HOME MENU

Categoria (RIPRESA)

FILMATO*¹

FOTO*¹

Categoria (VISUALIZZA IMMAGINI)

VISUAL

INDEX*¹

 INDEX*¹

 INDEX*¹

PLAYLIST

Categoria (ALTRO)

CANCELLA*¹ [ CANCELLA],
[ CANCELLA]





CATTURA

FOTO



DUPLICA [DUPL.per selezione],
FILMATO [DUPLICA per data],
[ DUPL.TUTTO]

COPIA [COPIA selezione],
FOTO [SELEZIONA per data]

MDFC [ CANCELLA],
[ CANCELLA], [DIVIDI]

MODIF. [ AGGIUNGI], [ AGG.
PLAYLIST per data], [ELIMINA ,
[ELIM.TUTTI ,
[ SPOSTA]

STAMPA

COLLEGAM. [COLLEGAM.USB ,
USB [COLLEGAM.USB ,
[DISC BURN]

Categoria (GESTIONE SUPPORTO)

IMP.SUPP. [HDD], [MEMORY STICK]
FILM.*¹

IMP.SUPP. [HDD], [MEMORY STICK]
FOTO*¹

INFO

SUPPORTO

FORMATTAZ. [HDD], [MEMORY STICK]
SUPP.*¹

RIP.F.DBASE [HDD], [MEMORY STICK]
IMM.

Categoria (IMPOSTAZIONI)

IMP.FILM. [MODO REG.],
VCAM. [LUCE NIGHTSHOT],
[SEL.RP.FORM.],
[ZOOM DIGIT.],
[STEADYSHOT],
[OTTR.LENTO AUTO],
[CORN.GUIDA],
[IMP.RESIDUO ,
[IMPOSTA INDEX ]*¹

IMP.FOTO [ DIM.IMMAG.]*¹,
VCAM. [N.FILE],
[LUCE NIGHTSHOT],
[CORN.GUIDA],
[MODO FLASH]*¹*²,
[LIV.FLASH]*²,
[RID.OC.ROSSI]*²

IMP. [CODICE DATI],
VISUAL. [VISUALIZZ. ,
IMM.

IMP.AUDIO/ [VOLUME]*¹,
DISPL.*³ [SEGN.ACUST.]*¹,
[LUMIN.LCD],
[LV.RTRIL.LCD],
[COLORE LCD]

IMPOST. [IMMAGINE TV],
USCITA [USC.VISUAL.]

IMP.OR./ [IMP.OROLOGIO]*¹,
LING. [IMPOST.AREA],
[ORA LEGALE],
[ IMPOST.LINGUA]*¹

IMPOST. [MODO DEMO],
GENERALI [CAL.PAN.TAT.],
[SPEGNIM.AUTO],
[ATT.RAP.ATTESA],
[CONTR.REMOTO]*²,
[SENSORE CAD.]

Salvataggio di immagini

*1 È possibile impostare questa voce durante l'uso della funzione Easy Handycam.

*2 DCR-SR55E/SR65E/SR75E/SR85E

*3 Il nome del menu viene sostituito da [IMPOST. AUDIO] durante l'uso della funzione Easy Handycam.

Voci di OPTION MENU

Di seguito sono descritte le voci che è possibile impostare solo in OPTION MENU.

Scheda

[FOCUS], [FUOCO SPOT], [RIPR. RAVV.], [ESPOSIZIONE], [ESPOS.SPOT], [SELEZIONE SCENA], [BILAN.BIANCO], [COLOR SLOW SHTR], [S. NIGHTSHOT PLS]

Scheda

[DISSOLVENZA], [EFFETTO DIG.], [EFFETTO IMM.]

Scheda

[MIC.ZOOM INCOR.], [LIV.RIF.MIC.], [TIMER AUTO]

– (la scheda A dipende dalla situazione/nessuna scheda)

[VISUAL.SERIE], [IMP.VISUAL.SERIE], [NUM.COPIE], [DATA/ORA], [FORMATO]

Poiché la capacità del disco rigido interno è limitata, accertarsi di salvare i dati di immagine su un supporto esterno quale un DVD-R oppure su un computer. È possibile salvare le immagini registrate sulla videocamera come descritto di seguito.

Utilizzando un computer

Utilizzando “Picture Motion Browser” contenuto nel CD-ROM in dotazione, è possibile salvare le immagini registrate sulla videocamera. Per ulteriori informazioni, vedere “Guida di PMB” sul CD-ROM in dotazione.

Creazione di un DVD mediante la pressione di un unico tasto (One Touch Disc Burn)

Le immagini registrate sul disco rigido della videocamera possono essere salvate direttamente su un DVD in modo semplice premendo il tasto  (DISC BURN).

Salvataggio delle immagini su un computer (Easy PC Back-up)

È possibile salvare le immagini registrate sulla videocamera sul disco rigido di un computer.

Creazione di un DVD con le immagini selezionate

Le immagini importate nel computer possono essere salvate su un DVD ed essere inoltre modificate.

Collegamento della videocamera ad altri dispositivi

Per ulteriori informazioni, vedere “Guida all’uso Handycam” (PDF).

Collegamento tramite il cavo di collegamento A/V



È possibile eseguire la duplicazione su VCR o registratori DVD/HDD.

Eliminazione di immagini

Collegamento tramite il cavo USB



È possibile eseguire la duplicazione su dispositivi di scrittura DVD e simili compatibili con la duplicazione di filmati.

Suggerimenti

- È possibile duplicare o copiare i fermi immagine dal disco rigido in una "Memory Stick PRO Duo".
Premere  (HOME) →  (ALTRO) → [DUPLICA FILMATO]/[COPIA FOTO].

Selezionare il supporto contenente le immagini da eliminare prima di procedere con l'operazione (p. 11).

Eliminazione di filmati



1 Premere  (HOME) →  (ALTRO) → [CANCELLA].

2 Premere [] CANCELLA].



3 Premere [] CANCELLA].

4 Premere in corrispondenza del filmato da eliminare.





Il filmato selezionato è contrassegnato dal segno di spunta ✓.

5 Premere  [OK] → [SI] →  [OK].



Per eliminare contemporaneamente tutti i filmati

Al punto **3**, premere [] CANCEL.TUTTO] → [SI] → [SI] →  [OK].

Per eliminare i fermi immagine

- ① Al punto **2**, premere [] CANCELLA].
- ② Premere [] CANCELLA], quindi il fermo immagine da eliminare.
Il fermo immagine selezionato è contrassegnato dal simbolo ✓.
- ③ Premere  [OK] → [SI] →  [OK].

Suggerimenti

- Per eliminare tutti i fermi immagine registrati sul supporto, al punto ②, premere [] CANCEL.TUTTO] → [SI] → [SI] →  [OK].

Operazioni eseguibili mediante un computer

Guida all'uso/software da installare

“Guida all'uso Handycam” (PDF)

“Guida all'uso Handycam” (PDF) fornisce informazioni dettagliate sulla videocamera e sul relativo uso.

“Picture Motion Browser” (solo per gli utenti di Windows)

“Picture Motion Browser” è il software in dotazione. È possibile effettuare le seguenti operazioni.

- Creazione di un DVD mediante la pressione di un unico tasto
- Importazione di immagini su un computer
- Modifica delle immagini importate
- Creazione di un DVD

Note

- Il software “Picture Motion Browser” in dotazione non è supportato dai computer Macintosh. Per ulteriori informazioni su come utilizzare un computer Macintosh collegato alla videocamera, visitare il seguente sito Web: <http://guide.d-imaging.sony.co.jp/mac/ms/it/>

Installazione e visualizzazione della “Guida all'uso Handycam” (PDF)

Per visualizzare la “Guida all'uso Handycam” (PDF), è necessario installare Adobe Reader sul computer.

Continuare con l'installazione, anche se viene visualizzata una schermata di conferma di un autore sconosciuto.

- 1 Accendere il computer.
- 2 Inserire il CD-ROM (in dotazione) nell'apposita unità del computer.
Viene visualizzata la schermata di selezione dell'installazione.



- 3 Fare clic su [Handycam Handbook]. Viene visualizzata la schermata di installazione di “Guida all'uso Handycam” (PDF).

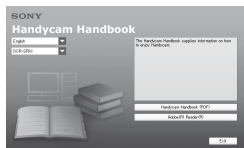

- 4 Selezionare la lingua desiderata e il nome del modello dell'Handycam in uso, quindi fare clic su [Handycam Handbook (PDF)]. L'installazione viene avviata. Una volta completata l'installazione, sul desktop del computer viene visualizzata l'icona di collegamento di “Guida all'uso Handycam” (PDF).
 - Il nome del modello dell'Handycam in uso è stampato sulla relativa parte inferiore.
- 5 Fare clic su [Exit] → [Exit], quindi rimuovere il CD-ROM dall'unità disco del computer.
Per visualizzare il documento “Guida all'uso Handycam” (PDF), fare doppio clic sull'icona di collegamento.

Suggerimenti

- Per gli utenti Macintosh, attenersi alla procedura descritta di seguito.
 - 1 Accendere il computer.
 - 2 Inserire il CD-ROM (in dotazione) nell'apposita unità del computer.
 - 3 Aprire la cartella [Handbook] memorizzata nel CD-ROM, fare doppio clic sulla cartella [IT], quindi trascinare “Guida all'uso Handycam” sul computer.
Per visualizzare il documento “Guida all'uso Handycam” (PDF), fare doppio clic sul “Handbook.pdf”.

Installazione di “Picture Motion Browser”

Requisiti di sistema

Per ulteriori informazioni, consultare il sito Web di assistenza.

Sistema operativo: Microsoft Windows 2000 Professional SP4, Windows XP SP2*, Windows Vista*

* Non sono supportate le edizioni a 64 bit e Starter (Edition).

È richiesta l'installazione standard. Il funzionamento non è garantito a seguito dell'aggiornamento dei suddetti sistemi operativi o in un ambiente con avvio multiplo.

CPU: Intel Pentium III 1 GHz o superiore

Memoria: 256 MB o superiore

Disco rigido: volume del disco richiesto per l'installazione: circa 500 MB (per la creazione di video DVD potrebbero essere necessari 5 GB o più)

Display: minimo 1.024 × 768 punti

Altro: porta USB (presente come standard, Hi-Speed USB (compatibile con USB 2.0)), masterizzatore DVD (unità CD-ROM necessaria per l'installazione).

■ Installazione del software

È necessario installare il software sul computer Windows **prima di collegare la videocamera al computer**. L'installazione è necessaria solo la prima volta.

Il contenuto da installare e le procedure potrebbero variare in base al sistema operativo in uso.

- 1 Verificare che la videocamera non sia collegata al computer.
- 2 Accendere il computer.

🔊 Note

- Per l'installazione, occorre accedere come amministratore.
 - Prima di procedere con l'installazione del software, chiudere tutte le applicazioni in esecuzione sul computer.
- 3 Inserire il CD-ROM in dotazione nell'apposita unità del computer. Viene visualizzata la schermata di installazione.



Se la schermata non viene visualizzata

- 1 Fare clic su [Start], quindi su [My Computer]. In Windows 2000, fare doppio clic su [My Computer].
- 2 Fare doppio clic su [SONYPICUTUTIL (E:)] (CD-ROM) (unità disco).*
- 4 Fare clic su [Install] sulla schermata di installazione del computer.
- 5 Selezionare la lingua dell'applicazione da utilizzare, quindi fare clic su [Next].
- 6 Quando viene visualizzata la schermata di conferma del collegamento, collegare la videocamera al computer attendendosi alla procedura descritta di seguito.

Per il modello DCR-SR55E/SR65E/SR75E/SR85E:

- 1 Collegare l'alimentatore CA all'Handycam Station e a una presa di rete.
- 2 Posizionare la videocamera sull'Handycam Station, quindi ruotare l'interruttore POWER per accenderla.
- 3 Collegare la presa USB dell'Handycam Station alla presa USB del computer utilizzando il cavo USB in dotazione. Sullo schermo LCD della videocamera viene visualizzata automaticamente la schermata [SELEZ.USB].
- 4 Premere [COLLEGAM.USB] o [COLLEGAM.USB] sulla schermata [SELEZ.USB] della videocamera.

Per il modello DCR-SR35E/SR36E/SR45E/SR46E:

- 1 Collegare l'alimentatore CA alla videocamera e a una presa di rete, quindi ruotare l'interruttore POWER per accedere la videocamera.

- ② Collegare la presa Ψ (USB) della videocamera alla presa Ψ (USB) del computer utilizzando il cavo USB in dotazione.
Sullo schermo LCD della videocamera viene visualizzata automaticamente la schermata [SELEZ.USB].
- ③ Premere [COLLEGAM.USB] o [COLLEGAM.USB] sulla schermata [SELEZ.USB] della videocamera.

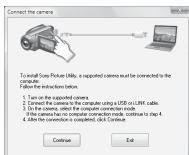

- ⑦ Fare clic su [Continue].
- ⑧ Leggere [License Agreement], selezionare [I accept the terms of the license agreement] per accettare, quindi fare clic su [Next].
- ⑨ Verificare le impostazioni di installazione, quindi fare clic su [Install].

🔔 Note

- Non è necessario riavviare il computer a questo punto, anche se appare una schermata in cui viene richiesto di effettuare tale operazione. Riavviare il computer al termine dell'installazione.
 - L'autenticazione potrebbe richiedere alcuni istanti.
- ⑩ Per installare il software, seguire le istruzioni a schermo.
 - A seconda dell'ambiente del computer in A seconda del computer, potrebbe essere necessario installare dei software di terzi. Se viene visualizzata la schermata di installazione, seguire le istruzioni a schermo per installare il software richiesto.
 - ⑪ Per completare l'installazione, riavviare il computer, se necessario.
 - ⑫ Rimuovere il CD-ROM dall'unità disco del computer.

Per scollegare il cavo USB

- ① Fare clic sull'icona → [Safely remove USB Mass Storage Device] → [OK] (solo Windows 2000) nell'area di notifica nella parte inferiore destra del desktop del computer.
- ② Premere [STP] → [SI] sullo schermo della videocamera.
- ③ Scollegare il cavo USB.

■ Uso di "Picture Motion Browser"

Per avviare "Picture Motion Browser", fare clic su [Start] → [All Programs] → [Sony Picture Utility] → [PMB - Picture Motion Browser].

Per informazioni sull'uso di base di "Picture Motion Browser", vedere "Guida di PMB".

Per visualizzare "Guida di PMB", fare clic su [Start] → [All Programs] → [Sony Picture Utility] → [Guida] → [Guida di PMB].

💡 Suggerimenti

- Se la schermata [SELEZ.USB] non viene visualizzata, premere (HOME) → (ALTRO) → [COLLEGAM.USB].

Guida alla soluzione dei problemi

Se durante l'uso della videocamera si verificano dei problemi, utilizzare la seguente tabella per tentare di risolverli. Se i problemi persistono, scollegare la fonte di alimentazione e contattare un rivenditore Sony.

Prima di inviare in riparazione la videocamera

- A seconda del problema, potrebbe essere necessario inizializzare o sostituire il disco rigido in uso della videocamera. In tal caso, i dati memorizzati nel disco rigido verranno eliminati. Pertanto, prima di inviare in riparazione la videocamera, accertarsi di salvare i dati memorizzati sul disco rigido (vedere "Guida all'uso Handycam" (PDF)) su un altro supporto (backup). Non è possibile fornire alcuna garanzia per eventuali perdite dei dati contenuti nel disco rigido.
- Durante la riparazione della videocamera, è possibile che una quantità minima di dati memorizzati nel disco rigido venga controllata per individuare il problema. Tuttavia, il rivenditore Sony non copierà né salverà alcuna parte dei suddetti dati.
- Per ulteriori informazioni sui sintomi della videocamera, vedere "Guida all'uso Handycam" (PDF) e per ulteriori informazioni sul collegamento al computer, vedere "Guida di PMB".

Non è possibile attivare l'alimentazione.

- Collegare un blocco batteria carico alla videocamera (p. 7).
- Collegare la spina dell'alimentatore CA alla presa di rete (p. 7).

La videocamera non funziona sebbene l'alimentazione sia attivata.

- Dopo essere stata accesa, la videocamera impiega alcuni secondi prima di essere pronta per la ripresa. Non si tratta di un problema di funzionamento.
- Scollegare l'alimentatore CA dalla presa di rete o rimuovere il blocco batteria, quindi ricollegarli dopo circa 1 minuto. Se non è ancora possibile utilizzare le funzioni, premere il tasto RESET (p. 17) utilizzando

un oggetto appuntito. Premendo il tasto RESET, vengono ripristinate tutte le impostazioni, inclusa l'impostazione dell'orologio.

- La temperatura della videocamera è eccessivamente alta. Spegnerla la videocamera, posizionarla in un luogo fresco e attendere che si raffreddi.
- La temperatura della videocamera è eccessivamente bassa. Spegnerla la videocamera e spostarla in un luogo caldo, quindi accenderla di nuovo dopo alcuni minuti.



La temperatura della videocamera aumenta.

- L'alimentazione è rimasta attivata per un periodo di tempo prolungato. Non si tratta di un problema di funzionamento.

L'alimentazione si disattiva improvvisamente.

- Utilizzare l'alimentatore CA.
- Attivare di nuovo l'alimentazione.
- Caricare il blocco batteria (p. 7).

Premendo START/STOP o PHOTO le immagini non vengono registrate.

- Impostare l'interruttore POWER su  (filmato) o su  (fermo immagine) (p. 10).
- Non è possibile registrare le immagini nella modalità di sospensione. Premere il tasto QUICK ON (p. 17).
- La videocamera sta registrando sul supporto l'immagine appena ripresa. Durante questa fase, non è possibile effettuare nuove registrazioni.
- Sul supporto della videocamera non è presente spazio disponibile. Eliminare le immagini non necessarie (p. 23).
- Il numero di filmati o di fermi immagine supera la capacità di registrazione del supporto. Eliminare le immagini non necessarie (p. 23).

La registrazione si interrompe.

- La temperatura della videocamera è eccessivamente alta/bassa. Spegnerla la videocamera e posizionarla in un luogo fresco/caldo per alcuni minuti.

Non è possibile installare "Picture Motion Browser".

- Controllare l'ambiente del computer necessario per l'installazione di "Picture Motion Browser".
- Installare "Picture Motion Browser" in modo corretto (p. 24).

"Picture Motion Browser" non funziona correttamente.

- Chiudere "Picture Motion Browser" e riavviare il computer.





La videocamera non viene riconosciuta dal computer.







- Scollegare i dispositivi dalla presa USB del computer, ad eccezione della tastiera, del mouse e della videocamera.
- Scollegare il cavo USB dal computer e dall'Handycam Station, riavviare computer, quindi collegare di nuovo il computer e la videocamera in modo corretto.



Indicazioni di autodiagnostica/ Indicatori di avviso

Se sullo schermo LCD vengono visualizzati degli indicatori, controllare quanto riportato di seguito.

Se i problemi persistono nonostante siano stati effettuati un paio di tentativi, contattare un rivenditore Sony o un centro di assistenza tecnica Sony autorizzato.

Indicatori/Messaggi	Cause/Soluzioni
C:04:□□	<ul style="list-style-type: none">• Il blocco batteria non è di tipo "InfoLITHIUM" (serie H). Utilizzare un blocco batteria "InfoLITHIUM" (serie H) (p. 7).• Collegare saldamente la spina DC dell'alimentatore CA alla presa DC IN dell'Handycam Station o della videocamera (p. 7).
C:13:□□ / C:32:□□	<ul style="list-style-type: none">• Scollegare la fonte di alimentazione. Ricollegarla, quindi utilizzare di nuovo la videocamera.
E:20:□□ / E:31:□□ / E:61:□□ / E:62:□□ / E:91:□□ / E:94:□□	<ul style="list-style-type: none">• Si è verificato un problema di funzionamento non risolvibile dall'utente. Contattare un rivenditore Sony o un centro assistenza Sony autorizzato. Riferire il codice a 5 caratteri che inizia con la lettera "E".
101-0001	<ul style="list-style-type: none">• Il file è corrotto o illeggibile.
	<ul style="list-style-type: none">• È possibile che si sia verificato un errore dell'unità disco rigido della videocamera.
	<ul style="list-style-type: none">• Eliminare le immagini non necessarie.
	<ul style="list-style-type: none">• La batteria è quasi scarica.
	<ul style="list-style-type: none">• La temperatura della videocamera sta aumentando o è eccessivamente alta. Spegnerla la videocamera, posizionarla in un luogo fresco e attendere che si raffreddi.

Indicatori/Messaggi	Cause/Soluzioni
	<ul style="list-style-type: none"> • La temperatura della videocamera è eccessivamente bassa. Scaldare la videocamera.
	<ul style="list-style-type: none"> • Se l'indicatore lampeggia lentamente, significa che lo spazio disponibile per la registrazione di immagini è in esaurimento. • Non è stata inserita alcuna "Memory Stick PRO Duo" (p. 12). • Se l'indicatore lampeggia rapidamente, significa che lo spazio disponibile non è sufficiente per la registrazione di immagini. Eliminare le immagini non necessarie oppure formattare la "Memory Stick PRO Duo" dopo avere memorizzato le immagini su un altro supporto (p. 22). • Il file database di immagini è danneggiato.
	<ul style="list-style-type: none"> • La "Memory Stick PRO Duo" è danneggiata. • La "Memory Stick PRO Duo" non è formattata correttamente.
	<ul style="list-style-type: none"> • È stata inserita una "Memory Stick PRO Duo" non compatibile.
	<ul style="list-style-type: none"> • L'accesso alla "Memory Stick PRO Duo" è stato limitato su un altro dispositivo.
	<ul style="list-style-type: none"> • Vi sono dei problemi relativi al flash. (DCR-SR55E/SR65E/SR75E/SR85E)

Indicatori/Messaggi	Cause/Soluzioni
	<ul style="list-style-type: none"> • La quantità di luce non è sufficiente, pertanto si verificano facilmente vibrazioni della videocamera. Utilizzare il flash. (DCR-SR55E/SR65E/SR75E/SR85E) • La videocamera non è stabile ed è pertanto sottoposta a vibrazioni. Tenere saldamente la videocamera con entrambe le mani ed effettuare la registrazione delle immagini. Tuttavia, l'indicatore di avviso relativo alle vibrazioni rimane visualizzato.
	<ul style="list-style-type: none"> • Il supporto è pieno. • Non è possibile registrare fermi immagine durante l'elaborazione. Attendere qualche istante, quindi avviare la registrazione.
	<ul style="list-style-type: none"> • Sensore di caduta attivato. È possibile che la registrazione o la riproduzione vengano disattivate.

Precauzioni

Uso e manutenzione

- Non utilizzare o conservare la videocamera e gli accessori nei seguenti luoghi:
 - In luoghi eccessivamente caldi, freddi o umidi. Non esporre in alcun caso la videocamera e gli accessori a temperature superiori a 60 °C, ad esempio alla luce solare diretta, in prossimità di radiatori o all'interno di un'auto parcheggiata al sole. Diversamente, la videocamera e gli accessori potrebbero non funzionare correttamente o deformarsi.
 - In prossimità di forti campi magnetici o di vibrazioni meccaniche. Diversamente, potrebbero verificarsi problemi di funzionamento della videocamera.
 - In prossimità di onde radio o radiazioni potenti. È possibile che la videocamera non sia in grado di registrare correttamente.
 - In prossimità di ricevitori AM e di apparecchi video. Potrebbero verificarsi disturbi.
 - In presenza di sabbia o in luoghi polverosi. Se si bagna o se al relativo interno penetra della sabbia, la videocamera potrebbe presentare problemi di funzionamento talvolta irreparabili.
 - In prossimità di finestre o in esterni, dove lo schermo LCD o l'obiettivo possono essere esposti alla luce diretta del sole. Lo schermo LCD potrebbe subire danni.
- Utilizzare la videocamera con alimentazione da 6,8 V/7,2 V CC (blocco batteria) o da 8,4 V CC (alimentatore AC).
- Per il funzionamento con l'alimentazione CC o CA, utilizzare gli accessori consigliati nelle presenti istruzioni per l'uso.
- Non bagnare la videocamera esponendola, ad esempio, alla pioggia o all'acqua del mare. Se si bagna, la videocamera potrebbe presentare problemi di funzionamento talvolta irreparabili.
- Se oggetti solidi o sostanze liquide dovessero penetrare all'interno della videocamera, scollegarla e farla controllare da un rivenditore Sony prima di utilizzarla di nuovo.
- Maneggiare con cura, evitando di smontare i componenti, modificare, sottoporre a urti o impatti dovuti a colpi, caduta o calpestamento del prodotto. Prestare particolare attenzione all'obiettivo.
- Quando la videocamera non è in uso, tenere l'interruttore POWER impostato su OFF (CHG).

- Durante l'uso, non avvolgere la videocamera, ad esempio, in un asciugamano. Diversamente, è possibile che si verifichino surriscaldamenti interni.
- Per scollegare il cavo di alimentazione, tirarlo afferrando la spina e non il cavo stesso.
- Non danneggiare il cavo di alimentazione, ad esempio collocandovi sopra oggetti pesanti.
- Mantenere puliti i contatti metallici.
- Tenere il telecomando e la pila piatta fuori dalla portata dei bambini. Se la pila viene ingerita accidentalmente, consultare immediatamente un medico (DCR-SR55E/SR65E/SR75E/SR85E).
- In caso di perdite di elettrolita della pila:
 - consultare un centro assistenza Sony locale autorizzato.
 - lavare la parte entrata in contatto con il liquido.
 - se il liquido entra in contatto con gli occhi, sciacquare con abbondante acqua e consultare un medico.

■ Se la videocamera non viene utilizzata per periodi di tempo prolungati

- Accenderla periodicamente e avviare la riproduzione o la registrazione di immagini per circa 3 minuti.
- Scaricare completamente il blocco batteria prima di riporlo.

Schermo LCD

- Non esercitare eccessiva pressione sullo schermo LCD, onde evitare di danneggiarlo.
- Se la videocamera viene utilizzata in un luogo freddo, è possibile che sullo schermo LCD venga visualizzata un'immagine residua. Non si tratta di un problema di funzionamento.
- Durante l'uso della videocamera, è possibile che la parte posteriore dello schermo LCD si surriscaldi. Non si tratta di un problema di funzionamento.

■ Pulizia dello schermo LCD

Se sullo schermo LCD sono presenti impronte o polvere, si consiglia di pulirlo utilizzando un panno morbido. Se viene utilizzato il kit di pulizia per schermi LCD (opzionale), non applicare il liquido di pulizia direttamente sullo schermo LCD. Utilizzare la carta di pulizia inumidita con il liquido.

Cura e manutenzione del rivestimento

- Se il rivestimento della videocamera è sporco, procedere alla pulizia utilizzando un panno morbido leggermente inumidito con acqua, quindi asciugare con un panno morbido asciutto.
- Onde evitare di danneggiare il rivestimento, non effettuare quanto riportato di seguito:
 - Utilizzare solventi chimici quali trielina, benzina, alcol, panni trattati chimicamente, repellenti, insetticidi e creme solari.
 - Utilizzare la videocamera con le mani sporche di tali sostanze.
 - Lasciare che il rivestimento rimanga in contatto con oggetti di gomma o in vinile per un periodo di tempo prolungato.

Cura e conservazione dell'obiettivo

- Pulire la superficie dell'obiettivo utilizzando un panno morbido nei seguenti casi:
 - Se sulla superficie dell'obiettivo sono presenti impronte.
 - In luoghi caldi o umidi.
 - Se l'obiettivo viene utilizzato in ambienti caratterizzati da salsedine, ad esempio al mare.
- Conservare l'obiettivo in un luogo ben ventilato e non esposto a polvere o sporcizia.
- Per evitare la formazione di muffa, pulire regolarmente l'obiettivo come descritto in precedenza. Si consiglia di utilizzare la videocamera circa una volta al mese per conservarne a lungo le prestazioni ottimali.

Carica della batteria ricaricabile preinstallata

La videocamera dispone di una batteria ricaricabile preinstallata che consente di mantenere la data, l'ora e altre impostazioni anche quando l'interruttore POWER è impostato su OFF (CHG). La batteria ricaricabile preinstallata viene sempre caricata quando la videocamera è collegata alla presa di rete mediante l'alimentatore CA o quando il blocco batteria è applicato. La batteria ricaricabile si scarica completamente in **circa 3 mesi** se la videocamera non viene utilizzata. Utilizzare la videocamera dopo avere caricato la batteria ricaricabile preinstallata.

Tuttavia, se la batteria ricaricabile preinstallata non viene caricata, non influisce sul funzionamento della videocamera fintanto che non è in corso la registrazione della data.

■ Procedure

Collegare la videocamera ad una presa di rete utilizzando l'alimentatore CA in dotazione, quindi lasciarla con l'interruttore POWER impostato su OFF (CHG) per oltre 24 ore.

Sostituzione della pila del telecomando (DCR-SR55E/SR65E/SR75E/SR85E)

- ① Premendo la linguetta, inserire un'unghia nella scanalatura ed estrarre lo scomparto pila.
- ② Inserire una pila nuova con il lato + rivolto verso l'alto.
- ③ Inserire di nuovo lo scomparto pila nel telecomando finché non scatta in posizione.

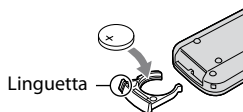

AVVISO

Se non viene utilizzata correttamente, la pila potrebbe esplodere. Non ricaricare, smontare o gettare nel fuoco.

- Quando la pila al litio si scarica, il raggio d'azione del telecomando si riduce oppure il telecomando stesso non funziona correttamente. In tal caso, sostituire la pila con un'altra pila al litio Sony CR2025. L'uso di un altro tipo di pila potrebbe comportare il rischio di incendi o esplosioni.

Caratteristiche tecniche

Sistema

Formato di compressione video: MPEG2/JPEG
(fermi immagine)

Formato di compressione audio: Dolby Digital
2ch Dolby Digital Stereo Creator

Segnale video: PAL a colori, standard CCIR

Disco rigido

DCR-SR35E/SR45E: 30 GB

DCR-SR36E/SR46E/SR55E/SR65E: 40 GB

DCR-SR75E/SR85E: 60 GB

Nella misurazione della capacità dei supporti di memorizzazione, 1 GB è pari a 1 miliardo di byte, una frazione dei quali viene utilizzata per la gestione dei dati.

Formato di registrazione

Filmato: MPEG2-PS

Fermo immagine: Exif*1 Ver.2,2

Dispositivo d'immagine

DCR-SR35E/SR36E/SR45E/SR46E

CCD (dispositivo ad accoppiamento di carica) da 2,25 mm (tipo 1/8)

Numero di pixel approssimativo: circa 800 000 pixel

Numero di pixel effettivo (filmati, 16:9):

circa 490 000 pixel

Numero di pixel effettivo (fermi immagine, 16:9): circa 310 000 pixel

Numero di pixel effettivo (fermi immagine, 4:3): circa 410 000 pixel

DCR-SR55E/SR65E/SR75E/SR85E

CCD (dispositivo ad accoppiamento di carica) da 3,0 mm (tipo 1/6)

Numero di pixel approssimativo: circa 1 070 000 pixel

Numero di pixel effettivo (filmati, 16:9): circa 670 000 pixel

Numero di pixel effettivo (fermi immagine, 16:9): circa 750 000 pixel

Numero di pixel effettivo (fermi immagine, 4:3): circa 1 000 000 pixel

Obiettivo

DCR-SR35E/SR36E/SR45E/SR46E

Carl Zeiss Vario-Tessar

Ottico: 40 ×, digitale: 80 ×, 2 000 ×

Diametro del filtro: 30 mm

DCR-SR55E/SR65E/SR75E/SR85E

Carl Zeiss Vario-Tessar

Ottico: 25 ×, digitale: 50 ×, 2 000 ×

Diametro del filtro: 30 mm

Lunghezza focale

DCR-SR35E/SR36E/SR45E/SR46E

F=1,8 - 4,1

f=1,9 - 76,0 mm

Se convertita in fotocamera da 35 mm

Per i filmati: 41 - 1 640 mm (16:9)*2

Per i fermi immagine: 48 - 1 920 mm (4:3)

DCR-SR55E/SR65E/SR75E/SR85E

F=1,8 - 3,2

f=2,5 - 62,5 mm

Se convertita in fotocamera da 35 mm

Per i filmati: 41 - 1 189 mm (16:9)*2

Per i fermi immagine: 36 - 900 mm (4:3)

Temperatura di colore: [AUTOMATICO], [UNAPRESS], [INTERNI] (3 200 K), [ESTERNI] (5 800 K)

Illuminazione minima

DCR-SR35E/SR36E/SR45E/SR46E

6 lx (lux) (quando [OTTR.LENTO AUTO] è impostato su [ATTIVATO], velocità dell'otturatore 1/25 di secondo)

0 lx (lux) (durante l'uso della funzione NightShot plus)

DCR-SR55E/SR65E/SR75E/SR85E

8 lx (lux) (quando [OTTR.LENTO AUTO] è impostato su [ATTIVATO], velocità dell'otturatore 1/25 di secondo)

0 lx (lux) (durante l'uso della funzione NightShot plus)

*1 "Exif" è un formato di file per i fermi immagine, stabilito da JEITA (Japan Electronics and Information Technology Industries Association). In questo formato, i file possono disporre di informazioni aggiuntive, quali i dati relativi alle impostazioni della videocamera durante la registrazione.

*2 Le cifre relative alla distanza focale sono valori effettivi risultanti dalla lettura dei pixel grandangolari.

• Prodotto su licenza da Dolby Laboratories.

Connettori di ingresso/uscita

Connettore remoto A/V: presa di uscita video/audio

Presa USB: mini-B

(DCR-SR35E/SR36E/SR55E/SR75E: solo uscita)

Schermo LCD

Immagine: 6,7 cm (tipo da 2,7, rapporto di formato 16:9)

Numero totale di pixel: 123 200 (560 × 220)

Generali

Requisiti di alimentazione: 6,8 V/7,2 V (blocco batteria) 8,4 V (alimentatore CA)

Consumo energetico medio: durante la registrazione mediante la videocamera con condizioni di luminosità normale.

DCR-SR35E/SR36E/SR45E/SR46E: 2,8 W

DCR-SR55E/SR65E/SR75E/SR85E: 3,0 W

Temperatura di utilizzo: da 0 °C a + 40 °C

Temperatura di deposito: da -20 °C a + 60 °C

Dimensioni (approssimative):

76,3 × 76,6 × 112,8 mm

(l×a×p) incluse le parti sporgenti con il blocco batteria in dotazione inserito

Peso (approssimativo)

DCR-SR35E/SR36E/SR45E/SR46E

350 g solo unità principale,

400 g incluso il blocco batteria ricaricabile in dotazione

DCR-SR55E/SR65E/SR75E/SR85E

360 g solo unità principale,

410 g incluso il blocco batteria ricaricabile in dotazione

Handycam Station DCRA-C200 (DCR-SR55E/SR65E/SR75E/SR85E)

Connettori di ingresso/uscita

Presa A/V OUT: presa di uscita video/audio

Presa USB: mini-B

(DCR-SR55E/SR75E: solo uscita)

Alimentatore CA AC-L200/L200B

Requisiti di alimentazione: 100 V - 240 V CA,
50/60 Hz

Consumo di corrente: 0,35 - 0,18 A

Consumo energetico: 18 W

Tensione in uscita: 8,4 V CC*

Temperatura di utilizzo: da 0 °C a + 40 °C

Temperatura di deposito: da -20 °C a + 60 °C

Dimensioni (approssimative): 48 × 29 × 81 mm
(l×a×p) escluse le parti sporgenti

Peso (approssimativo): 170 g escluso il cavo di alimentazione

* Per ulteriori dettagli sulle caratteristiche tecniche, consultare l'etichetta dell'alimentatore CA.

Blocco batteria ricaricabile

NP-FH40

Tensione di uscita massima: 8,4 V CC

Tensione in uscita: 7,2 V CC

Capacità: 4,9 wh (680 mAh)

Tipo: ioni di litio

Il design e le caratteristiche tecniche sono soggetti a modifiche senza preavviso.

Informazioni sui marchi di fabbrica

- “Handycam” e **HANDYCAM** sono marchi di fabbrica registrati di Sony Corporation.
- “Memory Stick”, , “Memory Stick Duo”, **“MEMORY STICK DUO”**, “Memory Stick PRO Duo”, **“MEMORY STICK PRO DUO”**, “Memory Stick PRO-HG Duo”, **“MEMORY STICK PRO-HG DUO”**, “Memory Stick Micro”, “MagicGate”, **“MAGICGATE”**, “MagicGate Memory Stick” e “MagicGate Memory Stick Duo” sono marchi di fabbrica o marchi di fabbrica registrati di Sony Corporation.
- “InfoLITHIUM” è un marchio di fabbrica di Sony Corporation.
- Dolby e il simbolo della doppia D sono marchi di fabbrica di Dolby Laboratories.
- Microsoft, Windows, Windows Media, Windows Vista e DirectX sono marchi di fabbrica registrati o marchi di fabbrica di Microsoft Corporation negli Stati Uniti e/o in altri paesi.
- Macintosh e Mac OS sono marchi di fabbrica registrati di Apple Inc. negli Stati Uniti e in altri paesi.
- Intel, Intel Core e Pentium sono marchi di fabbrica o marchi di fabbrica registrati di Intel Corporation e delle relative affiliate negli Stati Uniti e in altri paesi.
- Adobe, il logo Adobe e Adobe Acrobat sono marchi di fabbrica registrati o marchi di fabbrica di Adobe Systems Incorporated negli Stati Uniti e/o in altri paesi.

Tutti gli altri nomi di prodotti citati nel presente documento potrebbero essere marchi di fabbrica o marchi di fabbrica registrati delle rispettive aziende. Inoltre, TM e “®” non vengono indicati in ogni caso nel presente manuale.

Önce bu bölümü okuyun

Üniteyi çalıştırmadan önce, bu kılavuzu çok dikkatli bir şekilde okuyun ve ileriye dönük bir başvuru kaynağı olarak saklayın.

UYARI

Yangın veya elektrik çarpma tehlikesini azaltmak için, üniteyi yağmur veya neme maruz bırakmayın.

Pilleri güneş ışığı, ateş veya benzeri aşırı sıcaklığa maruz bırakmayın.

DİKKAT

Pili yalnızca belirtilen tür ile değiştirin. Aksi takdirde, yangın ya da yaralanma tehlikesi vardır.

AVRUPA'DAKİ MÜŞTERİLER İÇİN

Dikkat

Belli frekanslardaki elektromanyetik alanlar, bu birimin resim ve ses kalitesini etkileyebilir.

Bu ürün, 3 metreden kısa bağlantı kablolarının kullanılması ile ilgili EMC Yönergesi uyarınca test edilmiş ve limitlere uygun bulunmuştur.

Not

Eğer statik elektrik veya elektromanyetizma veri transferlerinin yarıda kesilmesine (başarısız olmasına) neden oluyorsa uygulamayı yeniden başlatın veya iletişim kablosunu (USB, vb.) çıkartıp yeniden takın.



Eski Elektrikli & Elektronik Ekipmanların Atılması (Avrupa Birliği'nde ve ayrı toplama sistemlerine sahip diğer Avrupa ülkelerinde uygulanır)

Ürünün veya ambalajın üzerinde bulunan bu sembol, bu ürünün bir ev atığı olarak muamele görmemesi gerektiğini gösterir. Bunun yerine, elektrikli ve elektronik ekipmanların geri dönüşümü için mevcut olan uygun toplama noktasına teslim

edilmelidir. Bu ürünün doğru şekilde atılmasını sağlayarak, bu ürüne yanlış müdahale edilmesi sonucunda ortaya çıkabilecek ve çevre ile insan sağlığı üzerinde olumsuz etkiye bulunabilecek durumların önlenmesine yardımcı olursunuz. Malzemelerin geri dönüşümü, doğal kaynakları korumamıza yardımcı olacaktır. Bu ürünün geri dönüşümüyle ilgili daha fazla bilgi için, lütfen şehrinizde bulunan yerel ofisle, evsel atıklar toplama servisinizle veya bu ürünü satın aldığınız mağazayla temasa geçin. Kullanılabilir aksesuar: Uzaktan Kumanda (DCR-SR55E/SR65E/SR75E/SR85E)



Atık pillerin bertaraf edilmesi (Avrupa Birliği'nde ve ayrı toplama sistemleri bulunan diğer Avrupa ülkelerinde uygulanan)

Pil veya ambalajın üzerindeki bu sembol, bu ürünle birlikte teslim edilen pilin evsel atık olarak değerlendirilmemesi gerektiğini belirtmektedir. Bu pillerin doğru şekilde bertaraf edilmesini sağlamakla, pillerin uygunsuz şekilde bertaraf edilmesi neticesinde çevre ve insan sağlığında meydana gelebilecek olan potansiyel zararların engellenmesine de katkıda bulunmuş olacaksınız. Materyallerin geri dönüştürülmesi doğal kaynakların korunmasına yardımcı olacaktır. Ürünlerin güvenlik, performans veya veri entegrasyon gibi sebeplerden dolayı beraberlerindeki pille sürekli bir bağlantı gerektirdikleri durumlarda pilin yalnızca kalifiye servis personeli tarafından değiştirilmesi zorunludur. Pilin uygun bir şekilde değerlendirilmesini sağlamak amacıyla ürünü, kullanım süresinin sonunda elektrikli ve elektronik ekipmanların geri dönüştürülmesine ilişkin yürürlükte olan toplama noktasına teslim ediniz. Diğer tüm piller için lütfen pillerin üründen güvenli bir şekilde çıkarılmasına ilişkin bölümü inceleyiniz. Pili, atık pillerin

geri dönüştürülmesine yönelik yürürlükteki toplama noktasına teslim ediniz. Bu ürünün veya pilin geri dönüştürülmesine ilişkin daha ayrıntılı bilgi için lütfen yerel Yetkili Dairenizle, evsel atık bertaraf servisinizle veya ürünün satın aldığınız mağazayla irtibat kurunuz.

AB Yönetmeliklerinin uygulandığı ülkelerdeki müşteriler için bildirim

Bu ürünün üreticisi Sony Corporation, 1-7-1 Konan Minato-ku Tokyo, 108-0075 Japonya'dır. EMC ve ürün güvenliğinin Yetkili Temsilcisi Sony Deutschland GmbH, Hedelfinger Strasse 61, 70327 Stuttgart, Almanya'dır. Servis veya garantiyle ilgili her konuda ayrı servis veya garanti belgelerinde verilen adreslere başvurun.

Kullanımla ilgili bilgiler

Ürünle birlikte verilen parçalar

() içindeki sayılar verilen miktardır.

- AC Adaptörü (1)
- Güç kablosu (1)
- Handycam Station (1) **A** (DCR-SR55E/SR65E/SR75E/SR85E)
- A/V bağlantı kablosu (1) **B**
- USB kablosu (1) **C**
- Kablosuz Uzaktan Kumanda (1) (DCR-SR55E/SR65E/SR75E/SR85E)
Düğme tipi lityum pil takılıdır.
- NP-FH40 şarj edilebilir pil takımı (1)
- 21-pimli adaptör (1) (DCR-SR55E/SR65E/SR75E/SR85E)
Yalnızca alt yüzeyinde **CE** işareti basılı modeller için.
- CD-ROM "Handycam Application Software" (1) (s. 24)
 - Picture Motion Browser (Yazılım)
 - PMB Guide
 - Handycam El Kitabı (PDF)
- "Kullanma Kılavuzu" (Bu kılavuz) (1)

A



B



C

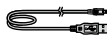

Kameranın kullanılması

- Kamera toza, sızdırmaya ya da suya dayanıklı değildir. Bkz. "Önlemler" (s. 30).
- **[REDACTED]** (Film)/**[REDACTED]** (hareketsiz görüntü) modu lambaları (s. 10) veya ACCESS lambası (s. 12, 17) yanarken veya yanıp sönerken aşağıdakileri yapmayın. Aksi takdirde, ortam hasar görebilir, kaydedilen görüntüler kaydedilebilir veya başka arızalar ortaya çıkabilir.
 - "Memory Stick PRO Duo" bellek kartını çıkarma.
 - Pil paketi veya AC adaptörünü kameradan çıkarma.
 - Kameraya mekanik darbe veya titreşim uygulama.
- Kameranızı kabloyla başka bir ağıta bağlarken konektör fişinin doğru şekilde takıldığından emin olun. Fiş terminale zorla takılmaya çalışılırsa, terminal zarar görür ve kameranızın arızalanmasına neden olabilir.
- Kameranıza darbe ya da titreşim uygulamayın. Kameranızın sabit diski algılanamayabilir ya da kayıt veya oynatma mümkün olmayabilir.
- Bu kamerayı çok gürültülü alanlarda kullanmayın. Kameranızın sabit diski algılanamayabilir ya da kayıt veya oynatma mümkün olmayabilir.
- Düşmeden kaynaklanan darbelere karşı dahili sabit disk korumak için kameranızda düşme sensörü fonksiyonu bulunmaktadır*. Düşme olduğunda ya da yerçekimsiz koşullarda, bu fonksiyon etkinleştirildiğinde kameranızın oluşturduğu blok gürültü de kaydedilebilir. Düşme sensörü art arda düşme algıladıysa, kayıt/ oynatma işlemi durdurulabilir.
- Kamera sıcaklığı aşırı yükseldiğinde ya da düştüğünde, bu gibi durumlarda kameranın koruma özellikleri etkinleştirileceğinden kamerada kayıt ya da oynatma işlemi yapamayabilirsiniz. Bu durumda LCD ekranda bir gösterge görünür (s. 28).
- Rakımın 3.000 metreden (9.800 fit) fazla olduğu düşük basınçlı alanlarda kameranızı çalıştırmayın. Aksi takdirde kameranızın sabit disk sürücüsü hasar görebilir.
- Uzun süre görüntü kaydetme/silme işlemini yinlerseniz, ortamda veri parçalanması oluşur. Görüntü kaydedilemez ya da kayda alınmaz. Bu tür bir durumda, ilk olarak görüntülerinizi harici bir ortama kaydedin ve ardından [ORTM.BÇMLNDRM.]* uygulayın.
- Kayıt sırasında tutma kemerini bağlayın ve kameranızı düzgün şekilde tutun.

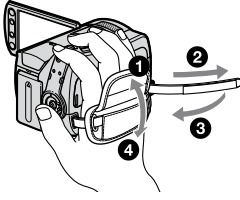

- LCD paneli ayarlamak için, LCD paneli kamerayla (1) 90 derecelik açı oluşturacak şekilde açın, ardından kayıt veya oynatma için en iyi açıya döndürün (2). Aynı modunda kayıt yapmak için lens tarafına (2) 180 derece döndürebilirsiniz.

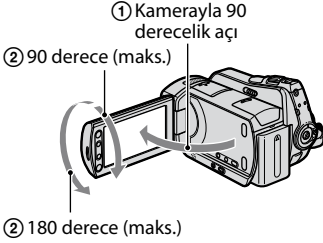

- LCD ekran, en son teknolojiyle üretilmiştir, bu nedenle piksellerin %99,99'undan fazlası etkin kullanım amacıyla aktif durumdadır. Bununla beraber, LCD ekranda sürekli görünen ince siyah noktalar ve/veya parlak noktalar (beyaz, kırmızı, mavi veya yeşil renkli) olabilir. İmalata bağlı bu noktalar normaldir ve kayıt işlemini herhangi bir şekilde etkilemez.
- Uzaktan Kumandayı kullanmadan önce yalıtım katmanını çıkarın. (DCR-SR55E/SR65E/SR75E/SR85E)



Kameranıza kullanabileceğiniz "Memory Stick" tipleri

- Filmleri kaydetmek için 512 MB veya daha üstü aşağıdaki markalara sahip bir "Memory Stick PRO Duo" kullanmanız önerilir:
 - MEMORY STICK PRO DUO ("Memory Stick PRO Duo")*
 - MEMORY STICK PRO-HG DUO ("Memory Stick PRO-HG Duo")

- * Mark2 ile işaretli ya da kullanılamaz.
- 8 GB'ye kadar "Memory Stick PRO Duo" bellek kartının bu kamerayla düzgün çalıştığı onaylanmıştır.
- "Memory Stick PRO Duo" bellek kartının kayıt süresi için bkz. sayfa 11.
- Bu kılavuzda, "Memory Stick PRO Duo" ve "Memory Stick PRO-HG Duo" için "Memory Stick PRO Duo" kullanılmaktadır.

Kayıt hakkında

- Kayıt yapmaya başlamadan önce, görüntü ve sesin herhangi bir aksaklık olmaksızın kaydedilebildiğinden emin olmak için kayıt fonksiyonunu test edin.
- Kameranın veya kayıt ortamının arızalanması vb. gibi nedenlerle kayıt veya oynatma fonksiyonunun yerine getirilememesinden dolayı, kayıt hatası veya kaybı konusunda herhangi bir tazminat söz konusu değildir.
- TV renk sistemleri ülkeye/bölgeye göre değişmektedir. Kayıtları TV'de izlemek için, PAL sistemli bir TV gereklidir.
- Televizyon programları, filmler, video kasetler ve diğer materyaller telif hakkıyla korunmaktadır. Bu tür materyallerin izinsiz kaydı telif hakkı kanunlarına aykırı olabilir.

Kaydedilen tüm görüntü verilerinizi saklayın

- Görüntü verilerinizin kaybolmasını önlemek için, kaydedilen tüm görüntülerinizi düzenli olarak harici bir ortamda saklayın. Bilgisayarınızı kullanarak görüntü verilerini DVD-R gibi bir diske kaydetmeniz önerilir*. Ayrıca, VCR ya da DVD/HDD kaydedici kullanarak da görüntü verilerinizi kaydedebilirsiniz.

Kamera bilgisayara bağlıyken

- Bilgisayarı kullanarak kameranın sabit diskini biçimlendirmeye çalışmayın. Aksi takdirde kameranız düzgün çalışmayabilir.

Çöpe atma/başkasına verme ile ilgili bilgiler

- Kameranın sabit diskini biçimlendirmek için [ORTM.BÇMLNDRM.]* işlemini uygularsanız, veriler sabit diskten tamamen silinmeyebilir. Kamerayı başkasına verirken, verilerinizin kurtarılmasını engellemek için [BOŞALT]* uygulamanız önerilir. Yukarıdakilere ek olarak, kameranızı çöpe atarken kameranın asıl gövdesini imha etmeniz önerilir.

Dil ayarı hakkında

- Çalıştırma prosedürlerini göstermek için her dilde ekran görüntüleri kullanılmıştır. Gerekirse, kameranızı kullanmadan önce ekran dilini değiştirin (s. 10).

Bu kılavuz hakkında

- Bu kılavuzda gösterilen LCD ekranlar ve göstergeler, dijital fotoğraf makinesi ile çekilmiş olup, gerçekte görünenden farklı görünebilir.
 - Kullanma Kılavuzu’da, kameranızın sabit disk ve “Memory Stick PRO Duo” “ortam” olarak adlandırılır.
 - Aksi özellikle belirtilmediği sürece, bu kılavuzdaki resimlerde DCR-SR85E modeli esas alınmıştır.
 - Ekran görüntüleri Windows Vista işletim sisteminden alınmıştır ve bilgisayarınızdaki işletim sistemine bağlı olarak değişiklik gösterebilir.
- * Ayrıca, “Handycam El Kitabı” (PDF) ve “PMB Guide” konusuna da bakın.

İçindekiler

Önce bu bölümü okuyun 2

Başlarken

Adım 1: Pil takımını şarj etme..... 7
Adım 2: Gücü açma ve tarih ve saati
ayarlar..... 10
Dil ayarını değiştirme 10
Adım 3: Ortamı seçme 11

Kayıt/Oynatma

Kayıt..... 13
Oynatma 14
TV'de görüntü oynatma 15
Kameranın diğer parçaları ve
fonksiyonları 16
Kayıt/oynatma sırasında gösterilen
göstergeler 18
Çeşitli fonksiyonların uygulanması -
"HOME" ve "OPTION" 20
Görüntüleri kaydetme 22
Görüntüleri silme..... 23

Bilgisayarın keyfini sürme

Bilgisayarla işlem 24
El kitabı/yüklenecek yazılım 24
"Picture Motion Browser" yazılımını
yükleme..... 24

Sorun Giderme

Sorun Giderme 27
Kendi kendine tanı ekranı/Uyarı
göstergeleri 28

Ek Bilgiler

Önlemler..... 30
Teknik Özellikler..... 32

Adım 1: Pil takımını şarj etme

DCR-SR55E/SR65E/SR75E/SR85E

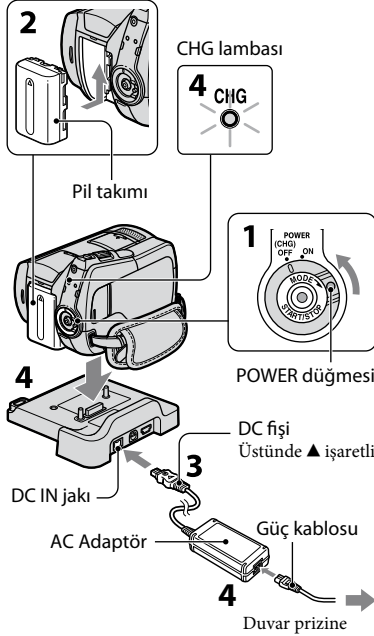

DCR-SR35E/SR36E/SR45E/SR46E

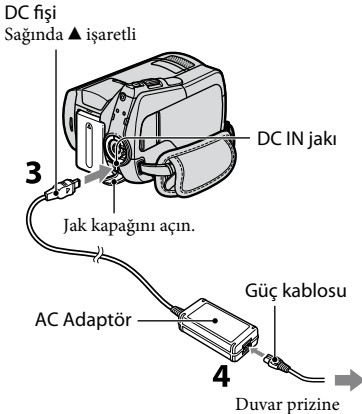

Kameranıza taktıktan sonra "InfoLITHIUM" pil takımını (H serisi) şarj edebilirsiniz.

Notlar

- Kameranız yalnızca "InfoLITHIUM" pil takımını (H serisi) ile çalışır.

1 POWER düğmesini ok yönünde OFF (CHG) (varsayılan ayar) konumuna getirin.

2 Pil takımını yerine oturacak şekilde ok yönünde kaydırarak takın.

3 DCR-SR55E/SR65E/SR75E/SR85E modeli için:
AC Adaptörünü Handycam Station üzerindeki DC IN jakına takın.

DCR-SR35E/SR36E/SR45E/SR46E modeli için:
AC Adaptörünü kameranızdaki DC IN jakına takın.

Jak kapağını açın ve AC Adaptörünün DC fişini DC IN jakına takın.

4 DCR-SR55E/SR65E/SR75E/SR85E için:
Güç kablosunu AC Adaptörüne ve duvar prizine takın. Kamerayı Handycam Station'a sıkı bir şekilde takın.

- Kamerayı Handycam Station üzerine yerleştirince DC IN jak kapağını kapatın.

DCR-SR35E/SR36E/SR45E/SR46E modeli için:

Güç kablosunu AC Adaptörüne ve duvar prizine takın.

CHG (şarj) lambası yanar ve şarj işlemi başlar.

Pil tamamen şarj olduğunda CHG (şarj) lambası söner.

AC adaptörünü kamera ve DC fişinden ve Handycam Station (DCR-SR55E/SR65E/SR75E/SR85E) ya da kameranızdan tutarak DC IN yakından ayırın (DCR-SR35E/SR36E/SR45E/SR46E).

İpuçları

- DCR-SR55E/SR65E/SR75E/SR85E modeli için: DCR-SR35E/SR36E/SR45E/SR46E modelinde olduğu gibi, AC Adaptörünü kameranıza bağlayarak pil takımını şarj edebilirsiniz.

Pil takımını çıkarmak için

POWER düğmesini OFF (CHG) konumuna çevirin.

BATT (pil) ayırma düğmesini kaydırıp pil takımını çıkarın.

BATT (pil) ayırma düğmesi

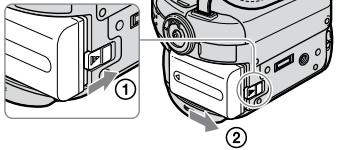

Birlikte verilen pil paketinin kullanım süresi

Şarj süresi:

Tamamen boşlanmış pil takımını tam olarak şarj etmek için gerekli tahmini süre (dk).

Kayıt/Oynatma süresi:

Tamamen şarj edilmiş bir pil takımını kullandığınızda yaklaşık olarak kullanılabilir süre (dk).

(Birim: dk)



	DCR-SR35E/SR36E/SR45E/SR46E	DCR-SR55E/SR65E/SR75E/SR85E
Şarj süresi	125	125
Kayıt süresi		
Kesintisiz kayıt süresi	100	90
Genel kayıt süresi	110	105
Genel kayıt süresi	50	45
Genel kayıt süresi	50	50
Oynatma süresi	120	120
Oynatma süresi	140	140

Üst: Ortam sabit disk olarak ayarlandığında
Alt: Ortam "Memory Stick PRO Duo" olarak ayarlandığında

Notlar

- Tüm süreler aşağıdaki ayarlara göre ölçülmüştür:
 - Kayıt modu: [SP]
 - LCD arka ışığı: [ON]
- Genel kayıt süresi, kayıt başlatma/durdurma tekrarı, aygıtın açılıp kapanması ve görüntü zumlaması sırasında süreyi gösterir.

Pil takımı hakkında

- Pil takımını değiştirmeden veya AC Adaptörünü kameradan çıkarmadan önce, POWER düğmesini OFF (CHG) konumuna getirin ve  (Film) lambası/  (Hareketsiz görüntü) lambası (s. 10)/ACCESS lambalarını (s. 12, 17) kapatın.
- AC Adaptörü kameranızın DC IN yakına ya da Handycam Station (DCR-SR55E/SR65E/SR75E/SR85E)'a bağlı olduğu sürece, güç kablosu duvar prizinden çıkarılmış olsa bile güç pilden sağlanmaz.

Şarj/kayıt/oynatma süresi hakkında

- Kamera 25°C'de (77°F) kullanıldığında ölçülen süreler (10°C - 30°C (50°F ila 86°F arası) önerilir).
- Kameranızı düşük sıcaklıklarda kullandığınızda kayıt ve oynatma süreleri kısalmaktadır.
- Kayıt ve oynatma süreleri kameranızın kullanma koşullarına bağlı olarak kısılır.

AC Adaptörü hakkında

- AC Adaptörü kullanırken yakındaki duvar prizinden yararlanın. Kameranızı kullandığınız sırada herhangi bir arıza oluşursa, AC Adaptörü hemen duvar prizinden çıkarın.

- AC Adaptörü duvar ve eşya arası gibi dar bir alanda kullanmayın.
- AC Adaptörüne ait DC fişini veya pil terminalini herhangi bir metal objeyle kısa devre yaptırmayın. Bu durum arızaya neden olabilir.
- Kameranız kapalı bile olsa, AC Adaptör vasıtasıyla duvar prizine takılı olduğunda dahi kameranıza AC elektriği (şebeke elektriği) gelir.

Adım 2: Gücü açma ve tarih ve saati ayarlama

🏠 (HOME) (s. 20)

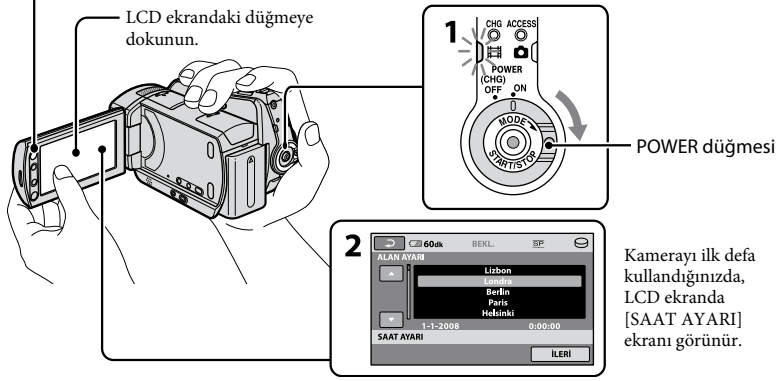

1 Yeşil düğmeye basarken, ilgili lamba yanana kadar **POWER** düğmesini arka arkaya ok yönünde çevirin.

📽️ (Film): Filmleri kaydetmek için
📹 (Hareketsiz Görüntü): Hareketsiz görüntüleri kaydetmek için
Kameranızı ilk defa açtığınızda adım 3'e gidin.

• **📹 (Hareketsiz görüntü)** lambasını açtığınızda, ekran en-boy oranı otomatik olarak 4:3 olarak değiştirilir.

2 Ekranda 🏠 (HOME) → **📱 (AYARLAR)** → [SAAT/🗨️ DİL AYR.] → [SAAT AYARI] öğesini tıklayın.
[SAAT AYARI] ekranı görüntülenir.

3 📍 / 📍 ile istediğiniz coğrafi bölgeyi seçip [İLERİ] öğesine dokununuz.

4 [YAZ SAATİ], [Y] (yıl), [A] (ay), [G] (gün), saat ve dakikayı ayarlayın, ardından [OK] simgesine dokununuz.



Saat çalışmaya başlar.

💡 İpuçları

- Kayıt sırasında tarih ve saat görüntülenmez, ancak otomatik olarak ortama kaydedilir ve oynatma sırasında görüntülenebilir.
- Çalışma uyarı seslerini 🏠 (HOME) → **📱 (AYARLAR)** → [SES/GRNT.AYRLR.] → [BİP] → [KAPALI] öğesine dokunarak kapatabilirsiniz.

Dil ayarını değiştirme

Ekrana görüntülerini mesajları belirli bir dilde gösterecek şekilde değiştirebilirsiniz. Dokununuz 🏠 (HOME) → **📱 (AYARLAR)** → [SAAT/🗨️ DİL AYR.] → [🗨️ DİL AYARI] öğelerine dokununuz, ardından istediğiniz dili seçin.

Adım 3: Ortamı seçme

Sabit disk veya "Memory Stick PRO Duo" bellek kartını kameranızda kayıt/oyunatma/düzenleme ortamı olarak seçebilirsiniz. Filmler ve hareketsiz görüntüler için ayrı ayrı ortam seçebilirsiniz. Filmler ve hareketsiz görüntüler için varsayılan ayar sabit diskidir.

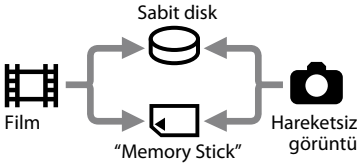

Notlar

- Yalnızca seçilen ortam için kaydetme/oyunatma/düzenleme işlemleri yapabilirsiniz. Değiştirmek istediğinizde, ortamı yeniden seçin.
- [SP] kayıt modunda (varsayılan ayar) kayıt süresi aşağıdaki gibidir (yaklaşık):
 - Dahili sabit disk:
 - DCR-SR35E/SR45E: 10 saat 40 dakika
 - DCR-SR36E/SR46E/SR55E/SR65E: 14 saat 30 dakika
 - DCR-SR75E/SR85E: 21 saat 50 dakika
 - Sony Corporation tarafından üretilen "Memory Stick PRO Duo" (4 GB) bellek kartı: 80 dakika
- Kameranızın LCD ekranında kaydedilebilir hareketsiz görüntü sayısını kontrol edin (s. 18).

1 Ekranda (HOME) → (ORTAMI YÖNET) sekmesine dokunun.



2 Film ortamını seçmek için [FILM ORTAMI AYARI] öğesine ve hareketsiz görüntü ortamını seçmek için [FOTO ORTAMI AYARI] öğesine dokunun.

Ortam ayarı ekranı gösterilir.

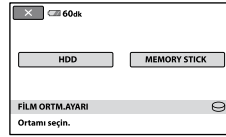

3 Ayarlamak istediğiniz ortamı seçin.

4 Kameranızın ekranında [EVET] → .

Ortam değiştirilir.

Kayıt ortamı ayarını onaylama

- 1 Kontrol etmek istediğiniz ortam ayarına bağlı olarak, (Film)/ (Hareketsiz görüntü) lambasını yakmak için POWER düğmesini arka arkaya çevirin.
- 2 Ekrandaki ortam simgesini kontrol edin.



: Sabit disk
 : "Memory Stick PRO Duo"

“Memory Stick PRO Duo” bellek kartını takma

Ortam olarak [MEMORY STICK] seçildiğinde “Memory Stick PRO Duo” bellek kartını hazırlayın.

Kameranızda kullanabileceğiniz “Memory Stick” tipleri için bkz. sayfa 4.

1 “Memory Stick PRO Duo” bellek kartını takın.

- 1 Memory Stick Duo kapağını ok yönünde açın.
- 2 “Memory Stick PRO Duo” bellek kartını Memory Stick Duo yuvasına oturacak şekilde doğru yönde takın.
- 3 Memory Stick Duo kapağını kapatın.

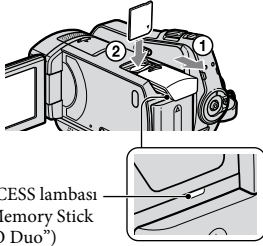

ACCESS lambası
 (“Memory Stick
PRO Duo”)

2 Film ortamı olarak [MEMORY STICK] seçtiyseniz, [FILM] lambası yanıncaya kadar POWER düğmesini çevirin.

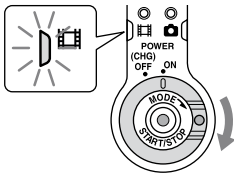

Yeni bir “Memory Stick PRO Duo” bellek kartı taktığınızda, LCD ekranda [Yeni Resim Veritabanı Dosyası oluştur.] ekranı görünür.

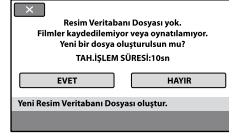

3 [EVET] ögesine dokununuz.

Hareketsiz görüntüleri yalnızca “Memory Stick PRO Duo” bellek kartına kaydetmek için [HAYIR] ögesine dokununuz.

“Memory Stick PRO Duo” bellek kartını çıkarma

Memory Stick Duo kapağını açın ve “Memory Stick PRO Duo” bellek kartını hafifçe itin.

Notlar

- Kayıt sırasında Memory Stick Duo kapağını açmayın.
- “Memory Stick PRO Duo” bellek kartını yanlış yönde zorlayarak takma “Memory Stick PRO Duo”, Memory Stick Duo yuvası veya görüntü verilerinde arızaya neden olabilir.
- [Yeni Resim Veritabanı Dosyası oluşturulamadı. Yeterli boş alan olmayabilir.] iletisi adım 3'te görünürse, “Memory Stick PRO Duo” bellek kartını biçimlendirin. Biçimlendirdiğinizde, “Memory Stick PRO Duo” bellek kartına kaydedilen tüm veriler silinir.
- Takıp çıkarırken “Memory Stick PRO Duo” bellek kartının fırlayıp düşmemesine dikkat edin.

Kayıt

Görüntüler ortam ayarında seçilen ortama kaydedilir (s. 11).
Filmler ve hareketsiz görüntüler için varsayılan ayar sabit diktir.

1 LENS COVER düğmesi

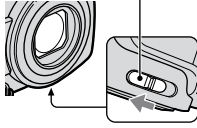

2 POWER düğmesi

- : Film kaydetmek için
- : Hareketsiz görüntü kaydetmek için

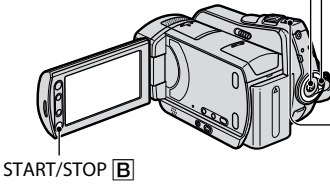

3

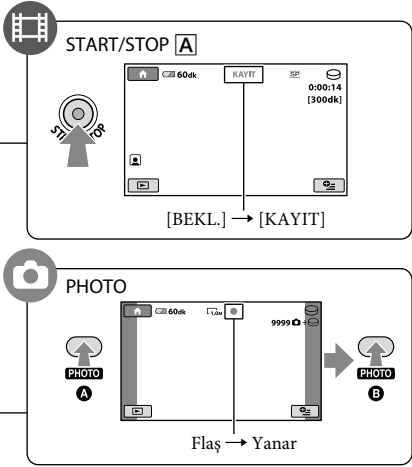

1 Açmak için LENS COVER düğmesini kaydırın.

2 İlgili lamba yanınca kadar POWER düğmesini döndürün.

Yeşil düğmeye yalnızca POWER düğmesi OFF (CHG) konumundayken basın.

3 Kayıta başlayın.

Filmler



START/STOP **A** (ya da **B**).

Kayıd durdurmak için tekrar START/STOP düğmesine basın.

Hareketsiz Görüntüler



PHOTO öğesine hafifçe basarak **odağı ayarlayın A** (bip sesi duyulur), ardından tam olarak basın **B** (deklanşör sesi duyulur).

veya yanında simgesi görünür. kaybolduğunda görüntü kaydedilmiştir.

İpuçları

- (HOME) → (ORTAMI YÖNET) → [ORTAM BİLGİSİ] öğesine dokunarak ortamdaki kullanılabilir boş alanı kontrol edebilirsiniz.

- Maksimum kesintisiz film kayıt süresi yaklaşık 13 saattir.
- Bir film dosyası 2 GB'ı aştığında, sonraki film dosyası otomatik olarak oluşturulur.

Oynatma

Ortam ayarında seçilen ortama kayıtlı görüntüleri oynatabilirsiniz (s. 11).
Varsayılan ayar sabit disktr.

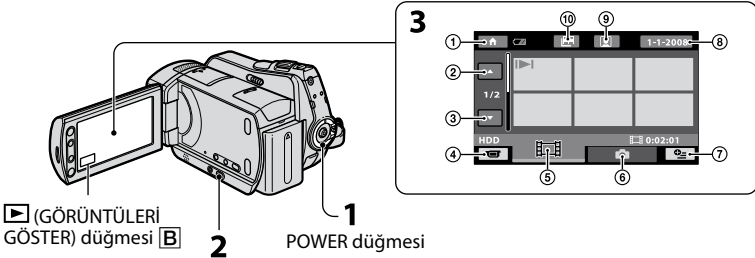

▶ (GÖRÜNTÜLERİ GÖSTER) düğmesi [B]

POWER düğmesi

▶ (GÖRÜNTÜLERİ GÖSTER) düğmesi [A]

- | | |
|-----------------------------|---|
| ① HOME MENU | ⑥ Hareketsiz görüntüleri gösterir |
| ② Önceki 6 görüntü | ⑦ ≡ (OPTION) |
| ③ Sonraki 6 görüntü | ⑧ Tarihe göre görüntü arar |
| ④ Kayıt ekranına geri döner | ⑨ 📷 (Yüz Dizini) ekranına gider |
| ⑤ Filmleri gösterir | ⑩ 📂 (Film Şeridi Dizini) ekranına gider |

1 Kameranızı açmak için POWER düğmesini döndürün.

2 ▶ (GÖRÜNTÜLERİ GÖSTER) [A] (ya da [B]) düğmesine basın.

LCD ekranda VISUAL INDEX ekranı görünür. (Birkaç saniye alabilir.)

3 Oynatmayı başlatma.

Filmler



📂 sekmesine ve oynatılacak filme dokunun.

Sahnenin/ önceki filmin başına gider

Dokunduğunuzda Oynatma veya Duraklatma arasında geçiş yapar

Sonraki film

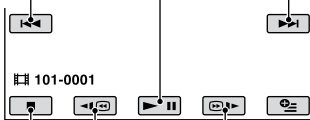

Durdur (VISUAL INDEX ekranına gider)

Geri Sar/ İleri Sar

Hareketsiz Görüntüler



📷 sekmesine ve oynatılacak hareketli görüntüye dokunun.

Slayt gösterisi düğmesi

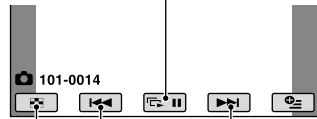

VISUAL INDEX ekranına gider

Önceki/ Sonraki

Filmlerin ses seviyesini ayarlama

Film oynatırken, **OPTION** → **SES** sekmesi → **[SES]** ögesine dokunun, ardından **[-]** / **[+]** ile ses seviyesini ayarlayın.

İpuçları

- ▶/▶ Her bir sekmede en son oynatılan/kaydedilen görüntü ile gösterilir. ▶/▶ işaretli görüntüye dokunduğunuzda, önceden durdurmuş olduğunuz noktadan oynatmaya başlayabilirsiniz.

TV'de görüntü oynatma

A/V bağlantı kablosu **1** (birlikte verilir) veya A/V bağlantı kablosuyla kameranızı TV ya da VCR giriş jakına S VIDEO **2** (isteğe bağlı) bağlayın. Ayrıntılar için, bkz. "Handycam El Kitabı" (PDF).

DCR-SR35E/SR36E/SR45E/
SR46E

A/V Uzaktan
Kumanda
Konektörü

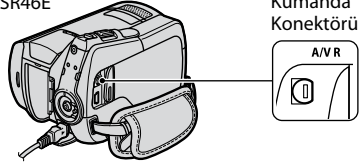

DCR-SR55E/SR65E/SR75E/
SR85E

A/V OUT jakı

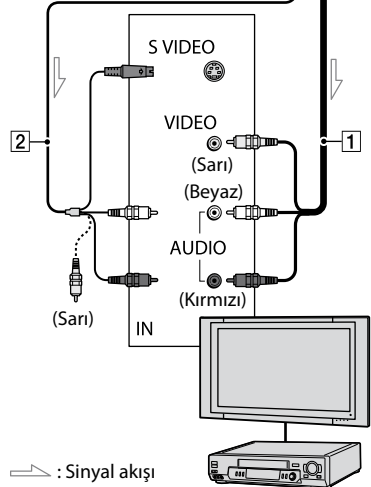
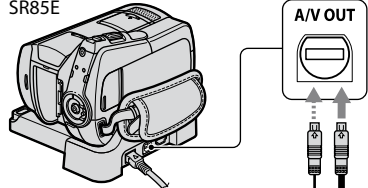

VCR ya da TV'ler

Kameranın diğer parçaları ve fonksiyonları

Diğer bölümlerde açıklanmayan düğmeler, jaklar, vb. burada açıklanmaktadır.

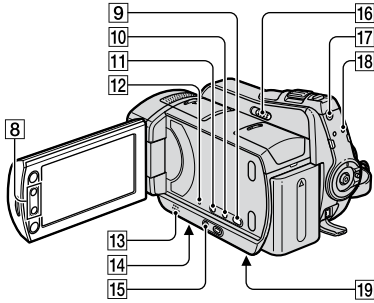
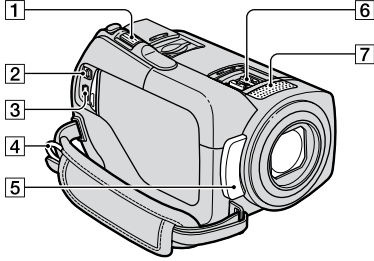



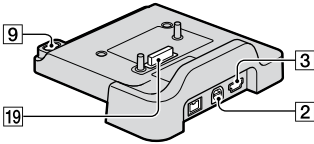

Handycam Station
(DCR-SR55E/SR65E/SR75E/SR85E)



Kayıt/Oynatma

- 1 Güçlü zum düğmesi**
Zum işlemini daha yavaş yapmak için, güçlü zum düğmesini hafifçe hareket ettirin. Daha hızlı zum yapmak için ise düğmeyi daha hızlı hareket ettirin. Hareketsiz görüntüleri orijinal halinden yaklaşık 1,1 - 5 katı kadar büyütebilirsiniz (Oynatma zumu).

- Oynatma zumu sırasında ekrana dokunduğunuzda, gösterilen çerçevenin ortasında dokunduğunuz nokta gösterilir.

- 4 Omuz kayışı için kanca**
Omuz kayışını (isteğe bağlı) takın.
- 5 Uzaktan kumanda sensörü (DCR-SR55E/SR65E/SR75E/SR85E)/Kızılötesi bağlantı noktası**
Uzaktan Kumandadan gelen sinyali alır.
- 7 Dahili mikrofon**
- 8 Zum düğmeleri**
İleri/geri zumlama için basın. Hareketsiz görüntüleri orijinal halinden yaklaşık 1,1 - 5 katı kadar büyütebilirsiniz (Oynatma zumu).
 - Oynatma zumu sırasında ekrana dokunduğunuzda, LCD ekranın ortasında dokunduğunuz nokta gösterilir.
- 9  (DISC BURN) düğmesi**
Kamerayı bilgisayara bağlayarak bir disk oluşturun. Ayrıntılar için, bkz. "PMB Guide" (s. 24).
- 10 DISP/BATT INFO düğmesi**
Güç açıkken bastığınızda ekran göstergesini değiştirebilirsiniz. Güç OFF (CHG) durumundayken bastığınızda, kalan pili kontrol edebilirsiniz.
- 11  (arka ışık) düğmesi**
Arkadan ışık alan nesnelerin pozlamasını ayarlamak üzere  (arka ışık) düğmesine basarak  ögesini gösterin. Arka ışık fonksiyonunu iptal etmek için  (arka ışık) ögesine tekrar basın.
- 12 RESET düğmesi**
Saat ayarı dahil olmak üzere tüm ayarları sıfırlamak için RESET düğmesine basın.
- 13 Hoparlör**
- 14 Tripod yuvası (Alt yüzey)**
Tripod vidası kullanarak, tripodu (isteğe bağlı: vida uzunluğu 5,5 mm'den (7/32 inç) az olmalıdır) tripod yuvasına takın.

- 15** EASY düğmesi
EASY simgesini göstermek için EASY düğmesine basın ve ayarların çoğu otomatik olarak kolay kayıt/oynatma için ayarlanır. İptal etmek için yeniden EASY düğmesine basın.
- 16** NIGHTSHOT PLUS düğmesi
Karanlık yerlerde kayıt yapmak için NIGHTSHOT PLUS ögesini ON olarak (ON simgesi görünür) ayarlayın.
- 17** QUICK ON düğmesi
QUICK ON lambası yanıp söner ve kameranız güç tasarruf moduna girer (uyku modu). Başka bir kayda başlamak için QUICK ON ögesine tekrar basın. Kameranız yaklaşık 1 saniye içinde kayıt bekleme moduna geri döner. [BEKLEMD.HIZLI AÇ] ile, kameranın uyku modundayken kapanacağı zamanı ayarlayabilirsiniz.
- 18** ACCESS lambası (Sabit disk)
ACCESS lambasının yanması veya yanıp sönmesi kameranızın veri yazdığını/okuduğunu gösterir.

Aygitlara bağlama

- 2** A/V Uzaktan Kumanda Konektörü / A/V OUT jakı
A/V bağlantı kablosuyla bağlayın
- 3** USB (USB) jakı
(DCR-SR35E/SR36E/SR55E/SR75E: yalnızca çıkış)
USB bağlantı kablosuyla bağlayın.
- 6** Active Interface Shoe (Active Interface Shoe) (DCR-SR55E/SR65E/SR75E/SR85E)
Active Interface Shoe video ışığı, flaş veya mikrofon gibi isteğe bağlı aksesuarlara elektrik gücü verir. Aksesuar kameranızdaki POWER düğmesi ile açılıp kapatılabilir.
- 19** Arabirim konektörü
Kameranızı ve Handycam Station cihazını bağlayın.
(DCR-SR55E/SR65E/SR75E/SR85E)

Kayıt/oynatma sırasında gösterilen göstergeler

Filmleri kaydetme

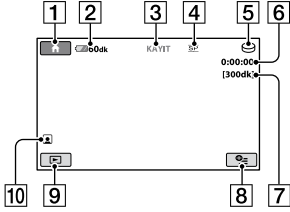

Hareketsiz görüntüleri kaydetme

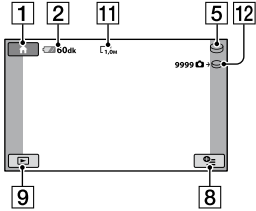

Filmleri izleme

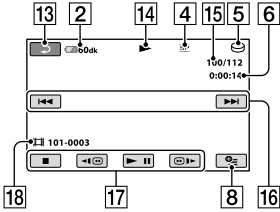

Hareketsiz görüntüleri izleme

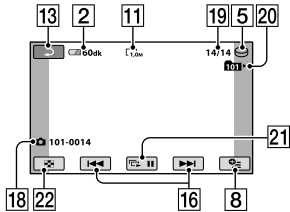

- 1 HOME düğmesi
- 2 Kalan pil (yaklaşık)
- 3 Kayıt durumu ([BEKL.] (bekleme) veya [KAYIT] (kayıt))
- 4 Kayıt modu (HQ/SP/LP)
- 5 Kayıt/oynatma ortamı
- 6 Sayaç (saat/dakika/saniye)
- 7 Kalan kayıt süresi
- 8 OPTION düğmesi
- 9 GÖRÜNTÜLERİ GÖSTER düğmesi
- 10 Yüz Dizini ayarı
- 11 Görüntü boyutu
- 12 Yaklaşık olarak hareketsiz görüntü/ Kayıt ortamı kayıt sayısı
- 13 Return düğmesi
- 14 Oynatma modu
- 15 Geçerli oynatılan film sayısı/Toplam kaydedilen film sayısı
- 16 Önceki/Sonraki düğmesi
- 17 Video çalıştırma düğmeleri
- 18 Veri dosyası adı
- 19 Geçerli oynatılan hareketsiz görüntü sayısı/Toplam kaydedilen hareketsiz görüntü sayısı
- 20 Oynatma klasörü
Yalnızca hareketsiz görüntü kayıt ortamı "Memory Stick PRO Duo" bellek kartı olduğunda gösterilir.
- 21 Slayt gösterisi düğmesi
- 22 VISUAL INDEX düğmesi

Değişiklik yapıldığında ortaya çıkan göstergeler

Kameranızın ayarını göstermesi için kayıt/ oynatma sırasında aşağıdaki göstergeler görüntülenir.

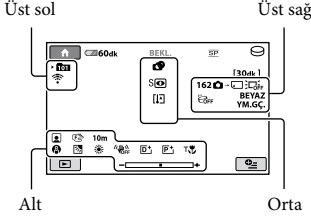

Üst sol

Gösterge	Anlamı
	Kendi kendine kayıt
	Flaş/K.GÖZ AZALT.
	MİK.K.DÜZEYİ düşük
	GENİŞ SEÇİMİ
	YRLŞK.ZUM MKRF.

Üst sağ

Gösterge	Anlamı
	Yumuşak geçiş
	LCD arka ışığı kapalı
	Düşme sensörü kapalı
	Düşme sensörü etkin
	Hareketsiz görüntüler için seçilen ortam

Orta

Gösterge	Anlamı
	RESİM BOY.
	Slayt gösterisi ayarı
	NightShot plus
	Super NightShot plus
	Color Slow Shutter
	PictBridge bağlantısı
	Uyarı

Alt

Gösterge	Anlamı
	Resim efekti
	Dijital efekt
	Manuel odaklama
	SAHNE SEÇİMİ
	Arka ışık
	Beyaz dengesi
	SteadyShot kapalı
	POZLAMA / SPOT METRE
	TELE MAKRO
	Yüz Dizini

İpuçları

- Göstergeler ve konuları yaklaşık olup, gerçekte gördüğünüzden farklıdır. Ayrıntılar için bkz. "Handycam El Kitabı" (PDF).
- Kayıt tarihi ve saati ortama otomatik olarak kaydedilir. Bu bilgiler kayıt sırasında görüntülenmez. Ancak, oynatma sırasında bu bilgileri [VERİ KODU] olarak kontrol edebilirsiniz.

Çeşitli fonksiyonların uygulanması - “HOME” ve “OPTION”

HOME (HOME) [A] (ya da [B]) / OPTION (OPTION) öğelerine basarak menü ekranını gösterebilirsiniz. Menü öğeleriyle ilgili ayrıntılar için, bkz. “Handycam El Kitabı” (PDF) (s. 24).

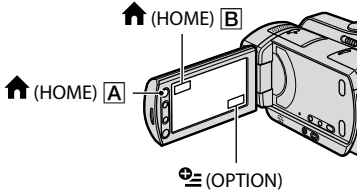

HOME MENU'yü kullanma

Çalışma ayarlarını kendi ihtiyacınıza göre değiştirebilirsiniz. Menü ekranını göstermek için HOME (HOME) [A] (ya da [B]) öğesine basın.



1 Ayarı değiştirmek için istediğiniz kategoriye ve öğeye dokununuz.

2 Daha fazla işlem yapmak için ekrandaki kılavuzu izleyiniz.

İpuçları

- Öge ekranda değilse, sayfayı değiştirmek için [Y] / [K] öğesine dokununuz.
- HOME MENU ekranını gizlemek için [X] simgesine dokununuz.
- Geçerli kayıt/oyunma durumunda devre dışı bırakılan öğeleri aynı anda seçemez ya da etkinleştiremezsiniz.

HOME MENU (HELP) öğesinin açıklamasını görmek için

- 1 HOME (HOME) [A] (ya da [B]).
- 2 [?] (HELP) öğesine dokununuz.
- 2 [?] (HELP) düğmesinin alt kısmı turuncuya döndüür.



OPTION MENU'yü kullanma

OPTION (OPTION) menüsü, bilgisayarda fareyi sağ tıklattığınızda gösterilen açılır pencere gibi gösterilir.

OPTION (OPTION) öğesine dokununuz, o anda ayarlayabileceğiniz menü öğeleri görünür.



1 Ayarı değiştirmek için istediğiniz sekmeye ve öğeye dokununuz.

2 Ayarlama işlemini tamamladıktan sonra, [OK] öğesine dokununuz.

Notlar

- İsteddiğiniz öge ekranda yoksa, başka bir sekmeye dokununuz. Öğeyi hiçbir yerde bulamazsanız, fonksiyon bu şartlar altında kullanılamaz.
- Easy Handycam işlemi sırasında OPTION (OPTION) menüsü kullanılamaz.



HOME MENU öğeleri** (ÇEKİM) kategorisi**FİLM*¹FOTOĞRAF*¹** (GÖRÜNTÜLERİ GÖSTER) kategorisi**

VISUAL

INDEX*¹ INDEX*¹

OYNATMA

LİSTESİ

 (DİĞER) kategorisiSİL*¹[ SİL], [ SİL]

FOTOĞRAF.

YAKALA

FİLM

ÇOĞALT

[Seçerek ÇOĞALT],
[Tarihe göre ÇOĞALT],
[ TÛMÛNÛ ÇGLT.]

FOTOĞRAF

KOPYL.





[Seçerek KOPYALA], [Trh.
göre KOPYALA]

DÛZ.

[ SİL], [ SİL], [BÖL]

OYNTM.



LST.DÛZN.

[ EKLE], [ Tarihe göre
EKLE], [ SİL],
[ TÛMÛNÛ SİL],
[ TAŞI]

YAZDIR

USB

BAĞLANTISI

[ USB BAĞLANTISI],
[ USB BAĞLANTISI],
[DISC BURN]** (ORTAMI YÖNET) kategorisi**

FİLM ORTM.

[HDD], [MEMORY STICK]

AYARI*¹

FOTO.ORT.

[HDD], [MEMORY STICK]

AYARI*¹

ORTAM

BİLGİSİ

ORTM.

[HDD], [MEMORY STICK]

BÇMLNDRM.*¹

RSM.VT.DS.



[HDD], [MEMORY STICK]

ONAR

 (AYARLAR) kategorisi

KAMR.FİLM

AYRLR.

[KAYIT MODU],
[NIGHTSHOT IŞIĞI],
[GENİŞ SEÇİMİ], [DİJİTAL
ZUM], [STEADYSHOT],
[OTO.YVŞ.ENSTNT.],
[REHBER ÇERÇ.],
[ KALAN AYARI],
[ INDEX AYARI]*¹

KMR.FOTO.

AYRLR.

[ RESİM BOY.]*¹,
[DOSYA NO.],
[NIGHTSHOT IŞIĞI],
[REHBER ÇERÇ.], [FLAŞ
MODU]*¹⁺², [FLAŞ
DÛZEYİ]*², [K.GÖZ
AZALT.]*²

GRNT.

AYRLR.GÖS.

[VERİ KODU],
[ GÖRÛNÛM]

SES/GRNT.

AYRLR.*³[SES]*¹, [BİP]*¹, [LCD
PARLK.], [LCD PRL.DÛZ.],
[LCD RENGİ]

ÇIKTI

AYARLARI

[TV TİPİ], [GÖR.ÇIKIŞI]

SAAT/ DİL

AYR.

[SAAT AYARI]*¹, [ALAN
AYARI], [YAZ SAATİ],
[ DİL AYARI]*¹

GENEL

AYARLAR

[DEMO MODU],
[KALİBRASYON],
[OTO.KAPANMA],
[BEKLEMD.HIZLI AÇ],
[UZAKT.KUM.]*²,
[DÛŞM.SENSÖRÛ]*¹ Bu öğeyi Easy Handycam işlemi sırasında da ayarlayabilirsiniz.*² DCR-SR55E/SR65E/SR75E/SR85E*³ Easy Handycam işlemi sırasında menü adı [SES AYARLARI] olarak değişir.

Görüntüleri kaydetme

OPTION MENU öğeleri

Yalnızca OPTION MENU öğesinde ayarlanabilen öğeler aşağıda açıklanmaktadır.

sekmesi

[ODAK], [SPOT ODAK], [TELE MAKRO], [POZLAMA], [SPOT METRE], [SAHNE SEÇİMİ], [BEYAZ DNG.], [COLOR SLOW SHTR], [S. NIGHTSHOT PLS]

sekmesi

[YUMUŞAK GÇŞ.], [DİJİTL.EFEKT], [RESİM EFEKTİ]

sekmesi

[YRLŞK.ZUM MKRF.], [MİK.K.DÜZEYİ], [ZAMANLAYICI]

- (Sekme duruma bağlıdır/Sekme yok)

[SLAYT GÖST.], [SLAYT GÖS.AYARI], [KOPYA SAYISI], [TARİH/SAAT], [BOYUT]

Ortamın kapasitesi sınırlı olduğundan, görüntü verilerinizi DVD-R ya da bilgisayar gibi bir harici ortama kaydettiğinizden emin olun. Kamera kaydedilen görüntüleri aşağıda açıkladığı şekilde kaydedebilirsiniz.

Bilgisayar kullanma

Ürünle verilen CD-ROM'daki "Picture Motion Browser" yazılımını kullanarak kameranızda kayıtlı görüntüleri kaydedebilirsiniz. Ayrıntılar için, bkz. CD-ROM'da verilen "PMB Guide".

Tek Dokunuşla DVD oluşturma (One Touch Disc Burn)

Kameranızın sabit diskine kaydedilmiş görüntüleri  (DISC BURN) düğmesine basarak kolay bir şekilde doğrudan DVD'ye kaydedebilirsiniz.

Görüntüleri bilgisayara kaydetme (Easy PC Back-up)

Kamera kaydedilmiş görüntüleri bilgisayarın sabit diskine kaydedebilirsiniz.

Seçilen görüntülerle DVD oluşturma

Bilgisayarınıza alınan görüntüleri bir DVD'ye kaydedebilirsiniz. Ayrıca, bu görüntüleri düzenleyebilirsiniz de.

Kameranızı başka aygıtlara bağlama

Ayrıntılar için, bkz. "Handycam El Kitabı" (PDF).

A/V bağlantı kablosuyla bağlama

VCR, DVD/HDD kaydedicilere çoğaltabilirsiniz.

USB kablosuyla bağlama

Film çoğaltmaya uyumlu DVD yazıcılar, vb. ile çoğaltma yapabilirsiniz.

Görüntüleri silme

İpuçları

- Filmleri veya hareketsiz görüntüleri sabit diskten "Memory Stick PRO Duo" bellek kartına kopyalayabilirsiniz.
↑ (HOME) → [DİĞER] → [FİLM ÇOĞALT]/[FOTOĞRAF KOPYL.] öğesine dokunun.

İşleme başlamadan önce silmek istediğiniz görüntülerin bulunduğu ortamı seçin. (s. 11).

Filmleri silme

1 Ekranda ↑ (HOME) → [DİĞER] → [SİL] öğesine dokunun.

2 [SİL] öğesine dokunun.

3 [SİL] öğesine dokunun.

4 Silinecek görüntüye dokunun.
Seçilen film ✓ ile işaretlenir.

5 [OK] → [EVET] → [OK] öğesine dokunun.

Tüm filmleri bir defada silmek için

Adım 3'te, [TÜMÜNÜ SİL] → [EVET] → [EVET] → [OK] öğesine dokunun.

Hareketsiz görüntüleri silmek için

- Adım 2'de, [SİL] öğesine dokunun.
- [SİL] öğesine ardından silinecek hareketsiz görüntüye dokunun.
Seçilen hareketsiz görüntü ✓ ile işaretlenir.
- [OK] → [EVET] → [OK] öğesine dokunun.

İpuçları

- Ortamdaki tüm hareketsiz görüntüleri silmek için 2 adımı [TÜMÜNÜ SİL] → [EVET] → [EVET] → [OK] öğesine dokunun.

Bilgisayarla İşlem

El kitabı/yüklenecek yazılım

“Handycam El Kitabı” (PDF)

“Handycam El Kitabı” (PDF) dokümanında kameranız ve pratikte kullanımıyla ilgili ayrıntılar açıklanmaktadır.

“Picture Motion Browser” (yalnızca Windows kullanıcıları için)

“Picture Motion Browser” yazılımı birlikte verilir. Aşağıdaki işlemlerin keyfini çıkarabilirsiniz.

- Tek dokunuşla DVD oluşturma
- Görüntüleri bilgisayara alma
- Alınan görüntülerin düzenlenmesi
- DVD oluşturma

Notlar

- Birlikte verilen “Picture Motion Browser” yazılımı Macintosh bilgisayarlar tarafından desteklenmemektedir. Kameranıza bağlanan Macintosh bilgisayarı kullanmak için, aşağıdaki web sitesine bakın.
<http://guide.d-imaging.sony.co.jp/mac/ms/tr/>

“Handycam El Kitabı” (PDF) dokümanını yükleme ve görüntüleme

“Handycam El Kitabı” (PDF) dokümanını görüntülemek için, bilgisayarınıza Adobe Reader yazılımını yüklemeniz gerekir. Bilinmeyen yayıncı onaylama ekranı görünse bile yüklemeye devam edin.

- 1 Bilgisayarı açın.
- 2 CD-ROM’u (birlikte verilen) bilgisayarınızın disk sürücüsüne yerleştirin. Yükleme seçme ekranı görünür.



- 3 [Handycam Handbook] öğesini tıklattın. “Handycam El Kitabı” (PDF) yükleme ekranı görünür.

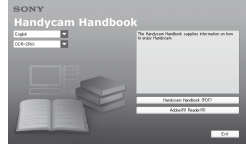

- 4 İstedığınız dili ve Handycam cihazınızın model adını seçin, ardından [Handycam Handbook (PDF)] öğesini tıklattın. Yükleme başlar. Yükleme tamamlandığında, bilgisayarda “Handycam El Kitabı” (PDF) kısayol simgesi görünür.
 - Handycam cihazınızın model adı alt yüzeyde basılıdır.
- 5 [Exit] → [Exit] öğesini tıklattın, ardından bilgisayarınızın disk sürücüsünden CD-ROM’u çıkartın. “Handycam El Kitabı” (PDF) dokümanını görüntülemek için kısayol simgesini çift tıklattın.

İpuçları

- Macintosh kullanıcıları için, aşağıdaki adımları uygulayın.
 - 1 Bilgisayarı açın.
 - 2 CD-ROM’u (birlikte verilen) bilgisayarınızın disk sürücüsüne yerleştirin.
 - 3 CD-ROM’daki [Handbook] klasörünü açın, [TR] klasörünü çift tıklattın ve ardından “Handycam El Kitabı” öğesini bilgisayara sürükleyip bırakın. “Handycam El Kitabı” (PDF) dokümanını görüntülemek için “Handbook.pdf” öğesini çift tıklattın.

“Picture Motion Browser” yazılımını yükleme

Sistem gereksinimleri

Daha fazla bilgi için, destek web sitesine bakın.

İşletim Sistemi: Microsoft Windows 2000 Professional SP4, Windows XP SP2*, Windows Vista*

* 64 bit sürümler ve Starter (Sürümü) desteklenmemektedir.

Standart yükleme gereklidir.

Yukarıdaki işletim sistemi yükseltmişse ya da çok işletim sistemli ortamdaysa, işlem güvence altında değildir.

CPU: Intel Pentium III 1 GHz veya daha hızlı

Bellek: 256 MB veya daha fazla

Sabit disk: Yükleme için gerekli disk hacmi: Yaklaşık olarak 500 MB (DVD Videolar oluşturulurken 5 GB veya daha fazlası gerekebilir.)

Ekran: Minimum 1.024 × 768 nokta

Diğerleri: Ψ USB bağlantı noktası (standart olarak sağlanmalıdır, Hi-Speed USB (USB 2.0 uyumlu) önerilir), DVD yazıcı (yükleme için CD-ROM sürücüsü gereklidir)

■ Yazılım yükleme

Kameranızı bilgisayara bağlamadan önce yazılımı Windows bilgisayarınıza yüklemeniz gerekir. Yükleme yalnızca ilk sefer için gereklidir. Yüklenecek içerikler ve prosedürler işletim sisteminize bağlı olarak değişiklik gösterebilir.

- 1 Kameranızın bilgisayara bağlı olup olmadığını kontrol edin.
- 2 Bilgisayarı açın.

🔌 Notlar

- Yükleme için Yönetici olarak giriş yapın.
 - Yazılımı yüklemeyi önce bilgisayar üzerinde çalışan tüm uygulamaları kapatın.
- 3 Verilen CD-ROM'u bilgisayarınızın disk sürücüsüne yerleştirin. Yükleme ekranı görünür.



Ekran görünmüyorsa

- 1 Önce [Start] , sonra [My Computer] ögesini tıklayın. (Windows 2000 için [My Computer] seçeneğini çift tıklayın.)
- 2 [SONYPICTUTIL (E:)] (CD-ROM) (disk sürücüsü) ögesini çift tıklayın.*

* Sürücü isimleri ((E:) gibi), bilgisayara bağlı olarak değişebilir.

- 4 Bilgisayar yükleme ekranında [Install] ögesini tıklayın.
- 5 Yüklenecek uygulama için dili seçin, ardından [Next] ögesini tıklayın.
- 6 Bağlantı onay ekranı görüldüğünde, kameranızı aşağıdaki adımları uygulayarak bilgisayara bağlayın.

DCR-SR55E/SR65E/SR75E/SR85E modeli için:

- 1 AC Adaptörünü Handycam Station ve duvar prizine takın.
- 2 Kamerayı Handycam Station üzerine sıkıca yerleştirin ve açmak için POWER düğmesini döndürün.
- 3 Kameranızın Ψ (USB) yakını (Handycam Station) bilgisayarın Ψ (USB) yakınına ürünle verilen USB kabloyla bağlayın. Kameranızın LCD ekranında otomatik olarak [USB SEÇİMİ] ekranı görünür.
- 4 Kameranızın [USB SEÇİMİ] ekranında [☺ USB BAĞLANTISI] veya [☐ USB BAĞLANTISI] ögesine dokununuz.

DCR-SR35E/SR36E/SR45E/SR46E modeli için:

- 1 Kameranızı AC Adaptörü ve duvar prizine bağlayın, ardından açmak için POWER düğmesini çevirin.
- 2 Kameranızın Ψ (USB) yakını bilgisayarın Ψ (USB) yakınına ürünle verilen USB kabloyla bağlayın. Kameranızın LCD ekranında otomatik olarak [USB SEÇİMİ] ekranı görünür.
- 3 Kameranızın [USB SEÇİMİ] ekranında [☺ USB BAĞLANTISI] veya [☐ USB BAĞLANTISI] ögesine dokununuz.



- ⑦ [Continue] üzerine tıklayın.
- ⑧ [License Agreement] belgesini okuyun ve kabul ederseniz [I accept the terms of the license agreement] ögesini seçin, ardından [Next] ögesini tıklayın.
- ⑨ Yükleme ayarlarını onaylayın, ardından [Install] ögesini tıklayın.

🔔 Notlar

- Bilgisayarınızı yeniden başlatmayı onaylamanızı isteyen bir ekran görünse bile bu sefer yeniden başlatmanız gerekmez. Yükleme bittikten sonra bilgisayarınızı yeniden başlatın.
 - Kimlik doğrulama biraz zaman alabilir.
- ⑩ Yazılımı yüklemek için ekrandaki talimatları izleyin.
 - Bilgisayara bağlı olarak, üçüncü parti yazılım yüklemeniz gerekebilir. Yükleme ekranı görüntülenirse, gerekli yazılımı yüklemek için talimatları izleyin.
 - ⑪ Yüklemeyi tamamlamak için gerektiğinde bilgisayarı yeniden başlatın.
 - ⑫ Bilgisayarınızın disk sürücüsünden CD-ROM'u çıkarın.



USB kablosunu çıkarmak için

- ① Bilgisayarınızın masaüstünün sağ altında bulunan görev tepsisinde  simgesini → [Safely remove USB Mass Storage Device] → [OK] (yalnızca Windows 2000) tıklayın.
- ② Kameranızın ekranında [SON] → [EVET] ögesine dokununuz.
- ③ USB kablosunu çıkarın.

■ “Picture Motion Browser” yazılımını çalıştırma

“Picture Motion Browser” yazılımını başlatmak için, [Start] → [All Programs] → [Sony Picture Utility] → [PMB - Picture Motion Browser] ögesini tıklayın. “Picture Motion Browser” yazılımını temel olarak çalıştırmak için, bkz. “PMB Guide”. “PMB Guide” ögesini göstermek için, [Start] → [All Programs] → [Sony Picture Utility] → [Help] → [PMB Guide] ögesini tıklayın.

💡 İpuçları

- [USB SEÇİMİ] ekranı görünmezse,  (HOME) →  (DİĞER) → [USB BAĞLANTISI] ögesine dokununuz.

Sorun Giderme

Kameranızı kullanırken herhangi bir sorun yaşıyorsanız, sorunu gidermek için aşağıdaki tabloyu kullanın. Sorun devam ederse kameranızın güç kaynağıyla bağlantısını kesin ve Sony bayiinize başvurun.

Kameranız onarıma gönderilmeden önce dikkat edilmesi gereken notlar

- Soruna bağlı olarak kameranızın başlatılması ya da kameranızın geçerli sabit diskinin değiştirilmesi gerekebilir. Bu durumda sabit diskte saklanan veriler silinecektir. Kameranızı onarıma göndermeden önce dahili sabit diskteki verileri (bkz. "Handycam El Kitabı" (PDF)) başka ortama kaydetmeye (yedekleme) dikkat edin. Sabit diskteki veri kaybını telafi edemeyiz.
- Onarım sırasında, sorunu araştırmak için sabit diskinizde saklanan minimum miktarda veriyi kontrol edebilirsiniz. Ancak Sony bayiiniz asla verilerinizi kopyalayamaz ya da tutmaz.
- Kameranızın belirtileri için, "Handycam El Kitabı" (PDF) dokümanına bakın ve bilgisayara bağlama için, bkz. "PMB Guide".

Aygit açılmıyor.

- Kameraya şarj edilmiş bir pil takımı takın (s. 7).
- AC Adaptörünün fişini duvar prizine takın (s. 7).

Güç açıldığında bile kamera çalışmıyor.

- Gücü açıktan sonra kameranız birkaç saniye içerisinde çekime hazırlanır. Bu bir arıza değildir.
- AC Adaptörünü duvar prizinden çıkarın veya pil takımını sökün ve yaklaşık 1 dakika sonra tekrar bağlayın. Hala fonksiyonlar çalışmazsa sivri uçlu bir nesneyle RESET düğmesine basın (s. 16). (RESET düğmesine basarsanız, saat ayarı da dahil tüm ayarlar sıfırlanır.)
- Kameranızın sıcaklığı oldukça yüksek. Kameranızı kapatın ve bir süre serin bir yerde bırakın.
- Kameranızın sıcaklığı çok düşük. Kamerayı kapatın ve sıcak bir yere götürün. Kamerayı bir süre orada bırakın ve tekrar açın.



Kameranız ısınıyor.

- Bunun nedeni uzun süre gücün açık kalmış olmasıdır. Bu bir arıza değildir.

Aygit aniden kapanıyor.

- AC Adaptörünü kullanın.
- Gücü yeniden açın.
- Pil takımını şarj edin (s. 7).

START/STOP ya da PHOTO ögesine basıldığında görüntüler kaydedilmiyor.

- POWER düğmesini  (Film) veya  (Hareketsiz görüntü) olarak ayarlayın (s. 10).
- Uyku modunda görüntü kaydedemezsiniz. QUICK ON düğmesine basın (s. 17).
- Kameranız yeni çektiğiniz görüntüyü ortama kaydediyordu. Bu süre boyunca yeni kayıt yapamazsınız.
- Kameranın sabit diski doludur. Gereksiz görüntüleri silin (s. 23).
- Film ya da hareketsiz görüntülerin toplam sayısı, ortamın kaydetme kapasitesini aşmaktadır. Gereksiz görüntüleri silin (s. 23).

Kayıt duruyor.

- Kameranızın sıcaklığı çok yüksek/düşük. Kameranızı kapatın ve bir süre serin/sıcak bir yerde bırakın.

"Picture Motion Browser" yazılımını yükleyemiyorsunuz.

- "Picture Motion Browser" yazılımını yüklemek için gerekli bilgisayar ortamını kontrol edin.
- "Picture Motion Browser" yazılımını düzgün şekilde yükleyin (s. 24).

"Picture Motion Browser" yazılımı düzgün şekilde çalışmıyor.

- "Picture Motion Browser" yazılımından çıkın ve bilgisayarınızı yeniden başlatın.

Kameranız bilgisayar tarafından tanınmıyor.









- Klavye, fare ve kameranız dışındaki aygıtları bilgisayarınızın USB yakından ayırın.
- Bilgisayardan ve Handycam Station cihazından USB kablosunu ayırın ve bilgisayarı yeniden başlatın, ardından bilgisayar ve kameranızı düzgün şekilde bağlayın.





Kendi kendine tanı ekranı/Uyarı göstergeleri

LCD ekranda göstergeler görünürse, aşağıdakileri kontrol edin.

Bir kaç defa denedikten sonra sorun devam ederse, Sony bayiiğinizle veya Sony servis merkeziyle irtibata geçin.

Göstergeler/Mesajlar	Nedenler/Çözümler
C:04:□□	<ul style="list-style-type: none">• Pil paketi, "InfoLITHIUM" pil paketi (H serisi) değil. "InfoLITHIUM" pil paketi (H serisi) kullanın (s. 7).• AC Adaptörünün DC fişini Handycam Station veya kameranızın DC IN yakına sıkıca takın (s. 7).
C:13:□□ / C:32:□□	<ul style="list-style-type: none">• Güç kaynağını çıkarın. Tekrar takıp kameranızı yeniden çalıştırın.
E:20:□□ / E:31:□□ / E:61:□□ / E:62:□□ / E:91:□□ / E:94:□□	<ul style="list-style-type: none">• Gideremeyeceğiniz bir arıza oluştu. Sony bayiiğiniz veya yerel yetkili Sony servis merkeziyle irtibata geçin. "E" ile başlayan 5 haneli kodu söyleyin onlara.
101-0001	<ul style="list-style-type: none">• Dosya hasarlı veya okunamıyor.
	<ul style="list-style-type: none">• Kameranızdaki sabit disk sürücüsünde hata oluşmuş olabilir.

Göstergeler/Mesajlar	Nedenler/Çözümler
	<ul style="list-style-type: none">• Gereksiz görüntüleri silin.
	<ul style="list-style-type: none">• Pil gücü düşük.
	<ul style="list-style-type: none">• Kameranızın sıcaklığı yükseliyor veya oldukça yüksek. Kameranızı kapatın ve bir süre serin bir yerde bırakın.
	<ul style="list-style-type: none">• Kameranızın sıcaklığı çok düşük. Kamerayı ısıtın.
	<ul style="list-style-type: none">• Gösterge yavaş olarak yanıp sönerse, görüntü kaydı için boş alan azalıyor demektir.• "Memory Stick PRO Duo" takılı değil (s. 12).• Gösterge hızlı şekilde yanıp sönüyorsa, görüntü kaydı için yeterli boş alan yok demektir. Görüntüleri başka bir ortama kaydettikten sonra gereksiz görüntüleri silin ya da "Memory Stick PRO Duo" bellek kartını biçimlendirin (s. 22).• Görüntü Veritabanı Dosyası hasarlı.
	<ul style="list-style-type: none">• "Memory Stick PRO Duo" hasar görmüş.• "Memory Stick PRO Duo" doğru şekilde biçimlendirilmemiş.
	<ul style="list-style-type: none">• Uyumlu olmayan bir "Memory Stick PRO Duo" bellek kartı takılı.
	<ul style="list-style-type: none">• Başka aygıtta "Memory Stick PRO Duo" bellek kartına erişim sınırlandırılmış.

Göstergeler/Mesajlar	Nedenler/Çözümler
	<ul style="list-style-type: none">• Flaşla ilgili bir sorun var. (DCR-SR55E/SR65E/SR75E/SR85E)
	<ul style="list-style-type: none">• Işık miktarı yetersiz olduğundan kamera kolaylıkla sallanır. Flaşı kullanın. (DCR-SR55E/SR65E/SR75E/SR85E)• Kamera sabit olmadığından kolaylıkla sallanmaktadır. Kamerayı iki elinizle sabit bir şekilde tutup, görüntüyü kaydedin. Ancak, kamera sallanıyor uyarı göstergesinin kaybolmayacağı unutmayın.
	<ul style="list-style-type: none">• Ortam dolu.• İşlem sırasında hareketsiz görüntüler kaydedilemez. Bir süre bekleyip kayıt yapın.
	<ul style="list-style-type: none">• Düşme sensörü etkin. Kayıt/oyunatma devre dışı olabilir.

Önlemler

Kullanım ve bakım hakkında

- Kamera ve aksesuarları aşağıdaki yerlerde kullanmayın veya saklamayın:
 - Aşırı sıcak, soğuk veya nemli yerler. Doğrudan güneş ışığı, kalorifer yanı veya güneş altında bulunan araç gibi 60°C (140 °F) üzerindeki sıcaklıklara maruz kalabilecekleri yerlerde bırakmayın. Arızalanabilir veya deforme olabilirler.
 - Güçlü manyetik alanlarda veya mekanik titreşime yakın yerlerde.
 - Güçlü radyo dalgaları veya radyasyon yakınında. Kamera düzgün şekilde kaydetmeyebilir.
 - AM alıcıları ve video donanımının yanında. Parazit oluşabilir.
 - Plajda veya tozlu yerlerde. Kum veya toz kameranıza girerse arızaya neden olabilir. Bazı durumlarda bu arıza onarılamaz.
 - LCD ekranın veya lensin doğrudan güneş ışığına maruz kalabileceği pencere yakınında veya açık havada. Bu durum LCD ekrana zarar verir.
- Kameranızı DC 6,8 V/7,2 V (pil takımı) ya da DC 8,4 V (AC Adaptör) değerlerinde çalıştırın.
- DC veya AC çalıştırma için, bu kullanım talimatlarında önerilen aksesuarları kullanın.
- Yağmur veya deniz suyu ile kameranızın ıslanmasına izin vermeyin. Kameranız ıslanırsa arıza meydana gelebilir. Bazı durumlarda bu arıza onarılamaz.
- İçerisine sert bir cisim veya sıvı girerse kullanmadan önce kameranızı fişten çıkarın ve bir Sony bayisine kontrol ettirin.
- Ürünü sert kullanmayın, üzerinde değişiklik yapmayın veya herhangi bir yerden düşürüp üzerine darbe uygulamaktan kaçının. Lense özellikle dikkat edin.
- Kameranız kullanmadığınız zaman POWER düğmesini OFF (CHG) konumunda tutun.
- Kameranızı örneğin bir havluyla örtülü olarak çalıştırmayın. Bu durum iç kısmın ısınmasına neden olabilir.
- Güç kablosunu çıkarırken kablodan değil fişten tutun.
- Üzerine ağır bir cisim koyarak güç kablosuna hasar vermeyin.
- Metal bağlantıları temiz tutun.

- Uzaktan Kumandayı ve düğme-tipi pili çocukların erişemeyeceği bir yerde tutun. Pil yanlışlıkla yutulursa hemen bir doktora başvurun (DCR-SR55E/SR65E/SR75E/SR85E).
- Pilin elektrolitik sıvısı dökülürse:
 - yerel yetkili Sony servis merkezini arayın.
 - derinize temas etmiş olan sıvıyı yıkayın.
 - sıvı gözlerinize buluşursa, bol suyla yıkayın ve bir doktora danışın.

■ Kameranızı uzun süre kullanmadığınız zaman

- Periyodik olarak açın ve yaklaşık 3 dakika boyunca görüntü oynatıyor ya da kayıt yapıyor gibi çalıştırın.
- Saklamadan önce pil takımını tam olarak boşaltın.

LCD ekran

- Hasara neden olabileceğinden LCD ekrana aşırı kuvvet uygulamayın.
- Kameranız soğuk bir yerde kullanılıyorsa, kalıntı bir görüntü LCD ekranda görülebilir. Bu bir arıza değildir.
- Kameranızı kullanırken, LCD ekranın arkası ısınabilir. Bu bir arıza değildir.

■ LCD ekranı temizleme

Parmak izleri veya toz LCD ekranı kirlettiyse, temizlemek için yumuşak bir bez kullanılması önerilir. LCD Temizleme Kitini (isteğe bağlı) kullanırken temizleme sıvısını LCD ekrana doğrudan uygulamayın. Sıvı ile nemlendirilmiş temizleme kağıdı kullanın.

Muhafaza kullanımı hakkında

- Muhafaza kirlenmişse, kamera gövdesini suyla hafifçe nemlendirilmiş yumuşak bir bezle temizleyin ve ardından muhafazayı yumuşak kuru bir bezle silin.
- Kaplamaya zarar vermemek için aşağıdaki işlemlerden kaçının:
 - Tiner, benzin, alkol, kimyasal kumaşlar, haşere ilacı ve güneş losyonu gibi kimyasalların kullanımı.
 - Elinize yukarıdaki maddeler sürülmüşken kameranın kullanılması.
 - Muhafazanın lastik veya vinil nesnelere uzun süre temas etmesi.

Lensin bakımı ve saklanması hakkında

- Aşağıdaki durumlarda lensin yüzeyini yumuşak bir bezle temizleyin:
 - Lens yüzeyinde parmak izleri olduğunda.
 - Sıcak veya nemli yerlerde
 - Lens deniz kenarında tuzlu havaya maruz kaldığında.
- Az miktarda kir veya toza maruz kalan iyi havalandırılan bir yerde saklayın.
- Birikimi önlemek için yukarıda anlatıldığı gibi lensi periyodik olarak temizleyin. Uzun süre ideal durumda tutabilmek için kameranızı ayda bir çalıştırmanız önerilir.

Önceden takılmış şarj edilebilir pili şarj edilmesi hakkında

POWER düğmesi OFF (CHG) konumuna alınsa bile tarihi, saati ve diğer ayarları tutmak için kameranızın önceden takılmış şarj edilebilir pili vardır. Önceden takılmış şarj edilebilir pil, kameranız AC Adaptörü yoluyla duvar prizine bağlandığında veya pil takımı takılı durumdayken daima şarj edilir. Kameranızı hiç kullanmazsanız, şarj edilebilir pil **yaklaşık 3 ay** sonra boşalır. Önceden takılmış şarj edilebilir pili şarj ettikten sonra kameranızı kullanın. Ancak, önceden takılmış şarj edilebilir pil şarj edilmese bile kameranın çalışması tarihi kaydetmediğiniz sürece etkilenmeyecektir.

■ Prosedürler

Kameranızı ürünle verilen AC Adaptörünü kullanarak duvar prizine bağlayın ve 24 saatten fazla bir süre POWER düğmesini OFF (CHG) konumunda bırakın.

Uzaktan Kumandanın pilini değiştirme (DCR-SR55E/SR65E/SR75E/SR85E)

- ① Tırnağa bastırırken, parmağınızla pil kutusunu çekerek çıkarın.
- ② Yeni pili + tarafı yukarı bakacak şekilde yerleştirin.
- ③ Yerine oturacak şekilde pil kutusunu Uzaktan Kumandaya geri takın.

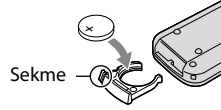

UYARI

Yanlış kullanılırsa pil patlayabilir. Şarj etmeyin, parçalamayın veya ateşe atmayın.

- Lityum pil zayıfladığında, Uzaktan Kumandanın çalışma mesafesi kısılanabilir veya Uzaktan Kumanda düzgün şekilde çalışmayabilir. Bu durumda, pili bir Sony CR2025 lityum pil ile değiştirin. Başka bir pil kullanıldığında yangın veya patlama riski oluşabilir.

Teknik Özellikler

Sistem

Video sıkıştırma biçimi: MPEG2/JPEG
(Hareketsiz görüntüler)

Ses sıkıştırma biçimi: Dolby Digital 2 kanallı
Dolby Digital Stereo Creator

Video sinyali: PAL renk, CCIR standartları

Sabit Disk

DCR-SR35E/SR45E: 30 GB

DCR-SR36E/SR46E/SR55E/SR65E: 40 GB

DCR-SR75E/SR85E: 60 GB

Ortam kapasitesi ölçülürken 1 GB, 1 milyar bayt'a eşittir (veri yönetimi için kullanılan kısmın bir bölümü olarak).

Kayıt biçimi

Film: MPEG2-PS

Hareketsiz görüntü: Exif*1 Ver.2.2

Görüntü aygıtı

DCR-SR35E/SR36E/SR45E/SR46E

2,25 mm (1/8 tip) CCD (Charge Coupled Device)

Brüt: Yaklaşık olarak 800 000 piksel

Etkin (Film, 16:9): Yaklaşık olarak 490 000 piksel

Etkin (Hareketsiz görüntü, 16:9): Yaklaşık olarak 310 000 piksel

Etkin (Hareketsiz görüntü, 4:3): Yaklaşık olarak 410 000 piksel

DCR-SR55E/SR65E/SR75E/SR85E

3,0 mm (1/6 tip) CCD (Charge Coupled Device)

Brüt: Yaklaşık olarak 1 070 000 piksel

Etkin (Film, 16:9): Yaklaşık olarak 670 000 piksel

Etkin (Hareketsiz görüntü, 16:9): Yaklaşık olarak 750 000 piksel

Etkin (Hareketsiz görüntü, 4:3): Yaklaşık olarak 1 000 000 piksel

Lens

DCR-SR35E/SR36E/SR45E/SR46E

Carl Zeiss Vario-Tessar

Optik: 40 ×, Dijital: 80 ×, 2 000 ×

Filtre çapı: 30 mm (1 3/16 inç)

DCR-SR55E/SR65E/SR75E/SR85E

Carl Zeiss Vario-Tessar

Optik: 25 ×, Dijital: 50 ×, 2 000 ×

Filtre çapı: 30 mm (1 3/16 inç)

Odak uzaklığı

DCR-SR35E/SR36E/SR45E/SR46E

F=1,8 - 4,1

f=1,9 - 76,0 mm (3/32 - 3 inç)

35 mm hareketsiz görüntü kamerasına dönüştürüldüğünde

Filmler için: 41 - 1 640 mm (1 5/8 - 64 5/8 inç) (16:9)*2

Hareketsiz görüntüler için: 48 - 1 920 mm (1 15/16 - 75 5/8 inç) (4:3)

DCR-SR55E/SR65E/SR75E/SR85E

F=1,8 - 3,2

f=2,5 - 62,5 mm (1/8 - 2 1/2 inç)

35 mm hareketsiz görüntü kamerasına dönüştürüldüğünde

Filmler için: 41 - 1 189 mm

(1 5/8 - 46 7/8 inç) (16:9)*2

Hareketsiz görüntüler için: 36 - 900 mm (1 7/16 - 35 1/2 inç) (4:3)

Renk sıcaklığı: [OTOMATİK], [TEK BASIŞ], [İÇ MEKAN] (3 200 K), [DIŞ MEKAN] (5 800 K)

Minimum aydınlatma

DCR-SR35E/SR36E/SR45E/SR46E

6 lx (lüks) ([OTO.YVŞ.ENSTNT.] [AÇIK] olarak ayarlandığında, Deklanşör hızı 1/25 saniye)

0 lx (lüks) (NightShot plus fonksiyonu sırasında)

DCR-SR55E/SR65E/SR75E/SR85E

8 lx (lüks) ([OTO.YVŞ.ENSTNT.] [AÇIK] olarak ayarlandığında, Deklanşör hızı 1/25 saniye)

0 lx (lüks) (NightShot plus fonksiyonu sırasında)

*1 "Exif", JEITA (Japan Electronics and Information Technology Industries Association) tarafından oluşturulan hareketsiz görüntü dosya biçimidir. Bu biçimdeki dosyalar kayıt zamanında kamerasının ayar bilgileri gibi ek bilgilere sahip olabilir.

*2 Odak uzunluğu resimleri geniş açı piksel okumalarından gelen gerçek resimlerdir.

• Dolby Laboratories lisansıyla üretilmiştir.

Giriş/Çıkış konektörleri

A/V Uzaktan Kumanda Konektörü: Video/ses çıkışı jakı

USB jakı: mini-B
(DCR-SR35E/SR36E/SR55E/SR75E: yalnızca çıkış)

LCD ekran

Resim: 6,7 cm (2,7 tip, en-boy oranı 16:9)

Toplam piksel sayısı: 123 200 (560 × 220)

Genel

Güç gereksinimleri: 6,8 V/7,2 V (pil paketi) 8,4 V (AC Adaptörü)

Ortalama güç tüketimi: Normal parlaklıkta kamera kaydı sırasında.

DCR-SR35E/SR36E/SR45E/SR46E: 2,8 W

DCR-SR55E/SR65E/SR75E/SR85E: 3,0 W

Çalışma sıcaklığı: 0°C - + 40°C (32 °F - 104 °F)

Depolama sıcaklığı: -20°C - + 60°C
(4 °F - + 140 °F)

Boyutlar (Yaklaşık): 76,3 × 76,6 × 112,8 mm
(3 × 3 1/8 × 4 1/2 inç)
(g × y × d) birlikte verilen pil ekli olarak projelendirme parçaları dahil

Ağırlık (Yaklaşık olarak)

DCR-SR35E/SR36E/SR45E/SR46E

350 gr (12 ons) yalnızca ana ünite

400 gr (14 ons) birlikte verilen şarj edilebilir pil takımı dahil

DCR-SR55E/SR65E/SR75E/SR85E

360 gr (12 ons) yalnızca ana ünite

410 gr (14 ons) birlikte verilen şarj edilebilir pil takımı dahil

Handycam Station DCRA-C200 (DCR-SR55E/SR65E/SR75E/SR85E)

Giriş/Çıkış konektörleri

A/V OUT jakı: Video/ses çıkışı jakı

USB jakı: mini-B
(DCR-SR55E/SR75E: yalnızca çıkış)

AC Adaptörü AC-L200/L200B

Güç gereksinimleri: AC 100 V 240 V, 50/60 Hz

Anlık tüketim: 0,35 - 0,18 A

Güç tüketimi: 18 W

Çıkış voltajı: DC 8,4 V*

Çalışma sıcaklığı: 0°C - + 40°C (32 °F - 104 °F)

Depolama sıcaklığı: -20°C - + 60°C
(4 °F - + 140 °F)

Boyutlar (Yaklaşık olarak): 48 × 29 × 81 mm
(1 15/16 × 1 3/16 × 3 1/4 inç) (g × y × d)
çıkıntılı parçaları hariç

Ağırlık (Yaklaşık olarak): 170 gr (6,0 ons) güç kablosu hariç

* Diğer teknik özellikler için AC Adaptörü üzerindeki etikete bakın.

Şarj edilebilir pil takımı

NP-FH40

Maksimum çıkış voltajı: DC 8,4 V

Çıkış voltajı: DC 7,2 V

Kapasite: 4,9 v saat (680 mA saat)

Tip: Li-ion

Tasarım ve teknik özellikler bilgi verilmeksizin değiştirilebilir.

Ticari markalar hakkında

- “Handycam” ve **HANDYCAM**, Sony Corporation’ın tescilli ticari markalarıdır.
- “Memory Stick”, “”, “Memory Stick Duo”, “**MEMORY STICK DUO**”, “Memory Stick PRO Duo”, “**MEMORY STICK PRO DUO**”, “Memory Stick PRO-HG Duo”, “**MEMORY STICK PRO-HG DUO**”, “Memory Stick Micro”, “MagicGate”, “**MAGICGATE**”, “MagicGate Memory Stick” ve “MagicGate Memory Stick Duo”, Sony Corporation’ın ticari markası veya kayıtlı ticari markasıdır.
- “InfoLITHIUM”, Sony Corporation’ın ticari markasıdır.
- Dolby ve çift-D simgesi, Dolby Laboratories’in ticari markalarıdır.
- Microsoft, Windows, Windows Media, Windows Vista ve DirectX, ABD ve/veya diğer ülkelerde Microsoft Corporation’ın ticari markaları veya tescilli ticari markalarıdır.
- Macintosh ve Mac OS, ABD ve diğer ülkelerde Apple Inc.’in tescilli ticari markalarıdır.
- Intel, Intel Core ve Pentium, ABD ve diğer ülkelerde Intel Corporation’ın veya yan kuruluşlarının ticari markaları veya tescilli ticari markalarıdır.
- Adobe, Adobe logosu ve Adobe Acrobat, ABD ve/veya diğer ülkelerde Adobe Systems Incorporated’in ticari markaları veya tescilli ticari markalarıdır.

Burada bahsedilen tüm diğer ürün adları ilgili şirketlerin ticari markaları veya tescilli ticari markalarıdır. Ayrıca, ™ ve “®” bu kavruzdaki her durumda belirtilmemiştir.



Uygunluk beyanı, üretici firmanın yetkili kılınmış olduğu, Environmental & Product Compliance Europe (EPCE) Sony International (Europe) GmbH (Stuttgart Technology Center) tarafından yapılmaktadır.

Environmental & Product Compliance Europe (EPCE) Sony International (Europe) GmbH
Hedelfinger Strasse 61, 70327
Stuttgart, Germany
Tel : (0)711-5858-0,
Fax : (0)711-5858-488
URL of EU DoC Database :
<http://www.compliance.sony.de/>

Üretici Firma:

Sony Corporation

1-7-1 Konan, Minato-ku,
Tokyo, 108-0075 Japan

Türkiye İrtibat Numaraları:
Tel : 0216-531 98 00
Faks : 0216-474 04 77
email : bilgi@eu.sony.com

SONY YETKİLİ SERVİSLERİ

ADANA CENGİZ ELEKTRONİK (322) 2251587/**ADİYAMAN** STAR ELEKTRONİK (416) 2165383/**ANKARA (Anıttepe)** BİLGİLİ ELEKTRONİK (312) 2308382, (**Mamak**) FİLİZ ELEKTRONİK (312) 3689834, (**Aydınlıkevler**) DUZOLLAR ELEKTRONİK (312) 3169852/**ANTALYA** NECMİ ELK.SAN.TİC. LTD. ŞTİ. (242) 3451374, EKEN ELEKTRONİK (242) 3124242, (**Alanya**) ERTUNÇ ELEKTRONİK (242) 5136314/**BURSA** RMS MERKEZ ELK. LTD. (224) 2233151, UFO ELKT. MÜH. TİC. LTD. ŞTİ. (224) 2341192/**ÇANAKKALE** GÜVEN ELEKTRONİK (286) 2173618/**DENİZLİ** MAVİ ELK. LTD. ŞTİ. (258) 2421749/**DIYARBAKIR** TELEVİZYON HASTANESİ (412) 2236869/**EDİRNE** UÇKUN ELEKTRONİK (284) 2121440/**ESKİŞEHİR** GÖRGÜN ELEKTRONİK (222) 2265626/**ERZURUM** ELEKTRONAL TİC. (442) 2130528/**GAZİANTEP** İBRAHİM SERİN (342) 2153545/**GİRESUN** ÖZEN ELEKTRONİK (454) 2168161/**HATAY** ZEKİ ELEKTRONİK (326) 2210597/**İÇEL** SEDAFON ELK.S.T.LTD. ŞTİ. (324) 3227655/**İSTANBUL (Moda)** SENTEZ ELK.S.T.LTD. ŞTİ. (216) 4145250, (**Göztepe**) İTEM LTD. ŞTİ. (216) 5664888, (**Üsküdar**) BURCU ELEKTRONİK (216) 5536929, (**Şişli**) VEBE ELK.SN.TC.LT.ŞTİ. (212) 2336778, (**1.Levent**) AVE ELEKTRONİK (212) 2823469, (**Maçka**) MEKEL ELEKTRONİK (212) 2604677, (**Fatih**) CİHAN ELK. SAN. TİC. LTD. ŞTİ. (212) 5317001, (**Bakırköy**) VİP VİDEO ELK. TİC. LTD. ŞTİ. (212) 5705868, (**Bakırköy**) MEST ELK.SAN.TİC.LTD (212) 5438242, (**Beşiktaş**) P.M. ELEKTRONİK LTD.ŞTİ. (212) 2275247, (**Florya**) AVC ELK. LTD. ŞTİ. (212) 5740426/**İZMİR (Alsancak)** ASİL ELK.SR.T.LTD. ŞTİ. (232) 463 34 12, (**Hatay**) ASİL2 ELK.SR.T.LTD. ŞTİ. (232) 2288310, (**Karşıyaka**) TEKNİK TV.ELK.LTD. ŞTİ. (232) 3696175, (**Güzelyalı**) AYES ELEKTRONİK (232) 2464044/**KAYSERİ** ÇAĞDAŞ ELEKTRONİK (352) 2222627/**KOCAELİ** TEKNİK TV. (262) 3223368, (**Gebze**) ŞAHİN ELK.TİC. SAN LTD. ŞTİ. (262) 6431458/**KONYA** DENİZ ELEKTRONİK (332) 3501735, ÖZEL ELEKTRONİK (332) 3514425/**MALATYA** GÜRBÜZ ELEKTRONİK (422) 3250460/**MARDİN (Nusaybin)** ÇİFTSÜREN ELK. PAZ. LTD. (482) 4153592/**MUĞLA (Marmaris)** MTM SERVICE (252) 4126217/**RİZE** METE ELEKTRONİK (464) 2120078/**SAKARYA** İSMAIL SENOGLU (264) 2714704/**SAMSUN** YALIM ELEKTRONİK (362) 2334883/**SİİRT** İSMET ELEKTRONİK (484) 2245724/**SİVAS** CAN ELEKTRONİK (346) 2230015/**TRABZON** LİDER ELEKTRONİK (462) 3232641/**ZONGULDAK** ÖZDEMİRLER TV. (372) 3167044SONY EURASIA PAZARLAMA

SONY®
SONY EURASIA PAZARLAMA AŞ.

Zusätzliche Informationen zu diesem Produkt und Antworten zu häufig gestellten Fragen können Sie auf unserer Kunden-Support-Website finden.

Ulteriori informazioni su questo prodotto e risposte alle domande più comuni sono reperibili sul nostro sito Web di Assistenza Clienti.

Bu ürün hakkındaki ek bilgiler ve sık sorulan sorulara verilen yanıtlar, Müşteri Destek Web Sitesi'nde bulunabilir.

<http://www.sony.net/>



Gedruckt auf Papier mit 70% oder mehr Recyclinganteil mit Druckfarbe auf Pflanzenölbasis ohne VOC (flüchtige organische Bestandteile).

Stampato su carta riciclata al 70% o più con inchiostro a base di olio vegetale senza COV (composto organico volatile).

VOC (Uçucu Organik Bileşke) içermeyen bitkisel yağ menşeli mürekkeple, %70'i veya daha fazlası yeniden kazanılmış kağıda basılmıştır.

