

DENON

AM-FM STEREO RECEIVER

DRA-F102

OPERATING INSTRUCTIONS

BEDIENUNGSANLEITUNG

MODE D'EMPLOI

ISTRUZIONI PER L'USO

INSTRUCCIONES DE FUNCIONAMIENTO

GEBRUIKSAANWIJZING

BRUKSANVISNING

SAFETY PRECAUTIONS



CAUTION
RISK OF ELECTRIC SHOCK
DO NOT OPEN



CAUTION:

TO REDUCE THE RISK OF ELECTRIC SHOCK, DO NOT REMOVE COVER (OR BACK). NO USER-SERVICEABLE PARTS INSIDE. REFER SERVICING TO QUALIFIED SERVICE PERSONNEL.



The lightning flash with arrowhead symbol, within an equilateral triangle, is intended to alert the user to the presence of uninsulated "dangerous voltage" within the product's enclosure that may be of sufficient magnitude to constitute a risk of electric shock to persons.



The exclamation point within an equilateral triangle is intended to alert the user to the presence of important operating and maintenance (servicing) instructions in the literature accompanying the appliance.

WARNING:

TO REDUCE THE RISK OF FIRE OR ELECTRIC SHOCK, DO NOT EXPOSE THIS APPLIANCE TO RAIN OR MOISTURE.

• DECLARATION OF CONFORMITY

We declare under our sole responsibility that this product, to which this declaration relates, is in conformity with the following standards: EN60065, EN55013, EN55020, EN61000-3-2 and EN61000-3-3. Following the provisions of 73/23/EEC, 2004/108/EC and 93/68/EEC Directive.

• ÜBEREINSTIMMUNGSERKLÄRUNG

Wir erklären unter unserer Verantwortung, daß dieses Produkt, auf das sich diese Erklärung bezieht, den folgenden Standards entspricht: EN60065, EN55013, EN55020, EN61000-3-2 und EN61000-3-3. Entspricht den Verordnungen der Direktive 73/23/EEC, 2004/108/EC und 93/68/EEC.

• DECLARATION DE CONFORMITE

Nous déclarons sous notre seule responsabilité que l'appareil, auquel se réfère cette déclaration, est conforme aux standards suivants: EN60065, EN55013, EN55020, EN61000-3-2 et EN61000-3-3. D'après les dispositions de la Directive 73/23/EEC, 2004/108/EC et 93/68/EEC.

• DICHIARAZIONE DI CONFORMITÀ

Dichiariamo con piena responsabilità che questo prodotto, al quale la nostra dichiarazione si riferisce, è conforme alle seguenti normative: EN60065, EN55013, EN55020, EN61000-3-2 e EN61000-3-3. In conformità con le condizioni delle direttive 73/23/EEC, 2004/108/EC e 93/68/EEC. QUESTO PRODOTTO E' CONFORME AL D.M. 28/08/95 N. 548

• DECLARACIÓN DE CONFORMIDAD

Declaramos bajo nuestra exclusiva responsabilidad que este producto al que hace referencia esta declaración, está conforme con los siguientes estándares: EN60065, EN55013, EN55020, EN61000-3-2 y EN61000-3-3. Siguiendo las provisiones de las Directivas 73/23/EEC, 2004/108/EC y 93/68/EEC.

• EENVORMIGHEIDSVERKLARING

Wij verklaren uitsluitend op onze verantwoordelijkheid dat dit product, waarop deze verklaring betrekking heeft, in overeenstemming is met de volgende normen: EN60065, EN55013, EN55020, EN61000-3-2 en EN61000-3-3. Volgens de bepalingen van de Richtlijnen 73/23/EEC, 2004/108/EC en 93/68/EEC.

• ÖVERENSSTÄMMELSEINTYG

Härmed intygas helt på eget ansvar att denna produkt, vilken detta intyg avser, uppfyller följande standarder: EN60065, EN55013, EN55020, EN61000-3-2 och EN61000-3-3. Enligt stadgarna i direktiv 73/23/EEC, 2004/108/EC och 93/68/EEC.

CAUTION:

To completely disconnect this product from the mains, disconnect the plug from the wall socket outlet.

The mains plug is used to completely interrupt the power supply to the unit and must be within easy access by the user.

VORSICHT:

Um dieses Gerät vollständig von der Stromversorgung abzutrennen, trennen Sie bitte den Netzstecker von der Wandsteckdose ab.

Die Hauptstecker werden verwendet, um die Stromversorgung zum Gerät völlig zu unterbrechen; er muss für den Benutzer gut und einfach zu erreichen sein.

PRECAUTION:

Pour déconnecter complètement ce produit du courant secteur, débranchez la prise de la prise murale.

La prise secteur est utilisée pour couper complètement l'alimentation de l'appareil et l'utilisateur doit pouvoir y accéder facilement.

ATTENZIONE:

Per scollegare definitivamente questo prodotto dalla rete di alimentazione elettrica, togliere la spina dalla relativa presa.

La spina di rete viene utilizzata per interrompere completamente l'alimentazione all'unità e deve essere facilmente accessibile all'utente.

PRECAUCIÓN:

Para desconectar completamente este producto de la alimentación eléctrica, desconecte el enchufe del enchufe de la pared.

El enchufe de la alimentación se utiliza para interrumpir por completo el suministro de alimentación a la unidad y debe encontrarse en un lugar al que el usuario tenga fácil acceso.

VOORZICHTIGHEID:

Om de voeding van dit product volledig te onderbreken moet de stekker uit het stopcontact worden getrokken.







De netstekker wordt gebruikt om de stroomtoevoer naar het toestel volledig te onderbreken en moet voor de gebruiker gemakkelijk bereikbaar zijn.

FÖRSIKTIHETSMÅTT:

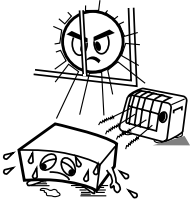
Koppla loss stickproppen från eluttaget för att helt skilja produkten från nätet.

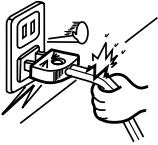
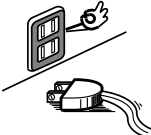
Stickproppen används för att helt bryta strömförsörjningen till apparaten, och den måste vara lättillgänglig för användaren.

NOTE ON USE / HINWEISE ZUM GEBRAUCH / OBSERVATIONS RELATIVES A L'UTILISATION / NOTE SULL'USO / NOTAS SOBRE EL USO / ALVORENS TE GEBRUIKEN / OBSERVERA

 <ul style="list-style-type: none"> • Avoid high temperatures. Allow for sufficient heat dispersion when installed in a rack. • Vermeiden Sie hohe Temperaturen. Beachten Sie, daß eine ausreichend Luftzirkulation gewährleistet wird, wenn das Gerät auf ein Regal gestellt wird. • Eviter des températures élevées. Tenir compte d'une dispersion de chaleur suffisante lors de l'installation sur une étagère. • Evitate di esporre l'unità a temperature alte. Assicuratevi che ci sia un'adeguata dispersione del calore quando installate l'unità in un mobile per componenti audio. • Evite altas temperaturas. Permite la suficiente dispersión del calor cuando está instalado en la consola. • Vermijd hoge temperaturen. Zorg voor een degelijk hitteafvoer indien het apparaat op een rek wordt geplaatst. • Undvik höga temperaturer. Se till att det finns möjlighet till god värmeavledning vid monteringen i ett rack. 	 <ul style="list-style-type: none"> • Keep the apparatus free from moisture, water, and dust. • Halten Sie das Gerät von Feuchtigkeit, Wasser und Staub fern. • Protéger l'appareil contre l'humidité, l'eau et la poussière. • Tenete l'unità lontana dall'umidità, dall'acqua e dalla polvere. • Mantenga el equipo libre de humedad, agua y polvo. • Laat geen vochtigheid, water of stof in het apparaat binnendringen. • Utsätt inte apparaten för fukt, vatten och damm. 	 <ul style="list-style-type: none"> • Do not let foreign objects into the apparatus. • Keine fremden Gegenstände in das Gerät kommen lassen. • Ne pas laisser des objets étrangers dans l'appareil. • E' importante che nessun oggetto è inserito all'interno dell'unità. • No deje objetos extraños dentro del equipo. • Laat geen vreemde voorwerpen in dit apparaat vallen. • Se till att främmande föremål inte tränger in i apparaten. 	<p>CAUTION:</p> <ul style="list-style-type: none"> • The ventilation should not be impeded by covering the ventilation openings with items, such as newspapers, tablecloths, curtains, etc. • No naked flame sources, such as lighted candles, should be placed on the apparatus. • Attention should be drawn to the environmental aspects of battery disposal. • Do not expose the set to dripping or splashing fluids. • No objects filled with liquids, such as vases, shall be placed on the apparatus. <p>ACHTUNG:</p> <ul style="list-style-type: none"> • Die Belüftung sollte auf keinen Fall durch das Abdecken der Belüftungsöffnungen durch Gegenstände wie beispielsweise Zeitungen, Tischtücher, Vorhänge o. Ä. behindert werden. • Auf dem Gerät sollten keinerlei direkten Feuerquellen wie beispielsweise angezündete Kerzen aufgestellt werden. • Bitte beachten Sie bei der Entsorgung der Batterien die geltenden Umweltbestimmungen. • Das Gerät sollte keinerlei Flüssigkeit, also keinem Tropfen oder Spritzen ausgesetzt werden. • Auf dem Gerät sollten keinerlei mit Flüssigkeit gefüllten Behälter wie beispielsweise Vasen aufgestellt werden.
 <ul style="list-style-type: none"> • Unplug the power cord when not using the apparatus for long periods of time. • Wenn das Gerät eine längere Zeit nicht verwendet werden soll, trennen Sie das Netzkabel vom Netzstecker. • Débrancher le cordon d'alimentation lorsque l'appareil n'est pas utilisé pendant de longues périodes. • Disinnestate il filo di alimentazione quando avete l'intenzione di non usare il filo di alimentazione per un lungo periodo di tempo. • Desconecte el cordón de energía cuando no utilice el equipo por mucho tiempo. • Neem altijd het netsnoer uit het stopcontact wanneer het apparaat gedurende een lange periode niet wordt gebruikt. • Koppla ur nätkabeln om apparaten inte kommer att användas i lång tid. 	 <ul style="list-style-type: none"> • Do not obstruct the ventilation holes. • Die Belüftungsöffnungen dürfen nicht verdeckt werden. • Ne pas obstruer les trous d'aération. • Non coprite i fori di ventilazione. • No obstruya los orificios de ventilación. • De ventilatieopeningen mogen niet worden geblokkeerd. • Täpp inte till ventilationsöppningarna. 	 <ul style="list-style-type: none"> • Do not let insecticides, benzene, and thinner come in contact with the apparatus. • Lassen Sie das Gerät nicht mit Insektiziden, Benzin oder Verdünnungsmitteln in Berührung kommen. • Ne pas mettre en contact des insecticides, du benzène et un diluant avec l'appareil. • Assicuratevi che l'unità non venga in contatto con insetticidi, benzolo o solventi. • No permita el contacto de insecticidas, gasolina y diluyentes con el equipo. • Laat geen insectenverdelgende middelen, benzine of ververfdunder met dit apparaat in contact komen. • Se till att inte insektsmedel på spraybruk, bensen och thinner kommer i kontakt med apparatens hölje. 	<p>ATTENTION:</p> <ul style="list-style-type: none"> • La ventilation ne doit pas être gênée en recouvrant les ouvertures de la ventilation avec des objets tels que journaux, rideaux, tissus, etc. • Aucune flamme nue, par exemple une bougie, ne doit être placée sur l'appareil. • Veillez à respecter l'environnement lorsque vous jetez les piles usagées. • L'appareil ne doit pas être exposé à l'eau ou à l'humidité. • Aucun objet contenant du liquide, par exemple un vase, ne doit être placé sur l'appareil. <p>PRECAUZIONI:</p> <ul style="list-style-type: none"> • Le aperture di ventilazione non devono essere ostruite coprendole con oggetti, quali giornali, tovaglie, tende e così via. • Non posizionare sull'apparechiatura fiamme libere, come ad esempio le candele accese. • Prestare attenzione agli aspetti legati alla tutela dell'ambiente quando si smaltisce la batteria. • L'apparechiatura non deve essere esposta a gocciolii o spruzzi. • Non posizionare sull'apparechiatura nessun oggetto contenete liquidi, come ad esempio i vasi. <p>PRECAUCIÓN:</p> <ul style="list-style-type: none"> • La ventilación no debe quedar obstruida por hacerse cubierto las aperturas con objetos como periódicos, manteles, cortinas, etc. • No debe colocarse sobre el aparato ninguna fuente inflamable sin protección, como velas encendidas. • A la hora de deshacerse de las pilas, respete la normativa para el cuidado del medio ambiente. • No se expondrá el aparato al goteo o salpicaduras cuando se utilice. • No se colocarán sobre el aparato objetos llenos de líquido, como jarras.
<ul style="list-style-type: none"> • Handle the power cord carefully. Hold the plug when unplugging the cord. • Gehen Sie vorsichtig mit dem Netzkabel um. Halten Sie das Kabel am Stecker, wenn Sie den Stecker herausziehen. • Manipuler le cordon d'alimentation avec précaution. Tenir la prise lors du débranchement du cordon. • Maneggiare il filo di alimentazione con cura. Agitare per la spina quando scollegate il cavo dalla presa. • Maneje el cordón de energía con cuidado. Sostenga el enchufe cuando desconecte el cordón de energía. • Hanteer het netsnoer voorzichtig. Houd het snoer bij de stekker vast wanneer deze moet worden aan- of losgekoppeld. • Hantera nätkabeln varsamt. Håll i kabeln när den kopplas från el-uttaget. 	 <p>* (For apparatuses with ventilation holes)</p> <ul style="list-style-type: none"> • Do not obstruct the ventilation holes. • Die Belüftungsöffnungen dürfen nicht verdeckt werden. • Ne pas obstruer les trous d'aération. • Non coprite i fori di ventilazione. • No obstruya los orificios de ventilación. • De ventilatieopeningen mogen niet worden geblokkeerd. • Täpp inte till ventilationsöppningarna. 	 <ul style="list-style-type: none"> • Never disassemble or modify the apparatus in any way. • Versuchen Sie niemals das Gerät auseinander zu nehmen oder auf jegliche Art zu verändern. • Ne jamais démonter ou modifier l'appareil d'une manière ou d'une autre. • Non smontate mai, nè modificate l'unità in nessun modo. • Nunca desarme o modifique el equipo de ninguna manera. • Nooit dit apparaat demonteren of op andere wijze modifieren. • Ta inte isär apparaten och försök inte bygga om den. 	<p>WAARSCHUWING:</p> <ul style="list-style-type: none"> • De ventilatie mag niet worden belemmerd door de ventilatieopeningen af te dekken met bijvoorbeeld kranten, een tafelkleed, gordijnen, enz. • Plaats geen open vlammen, bijvoorbeeld een brandende kaars, op het apparaat. • Houd u steeds aan de milieuvoorschriften wanneer u gebruikte batterijen wegdoet. • Stel het apparaat niet bloot aan druppels of spatten. • Plaats geen voorwerpen gevuld met water, bijvoorbeeld een vaas, op het apparaat. <p>OBSERVERA:</p> <ul style="list-style-type: none"> • Ventilatorerna bör inte förhindras genom att täcka för ventilationsöppningarna med föremål såsom tidningar, bordsdukar, gardiner osv. • Inga blottade brandkällor, såsom tända ljus, bör placeras på apparaten. • Tänk på miljöaspekterna när du bortskaffar batteri. • Apparaten får inte utsättas för vätska. • Inga objekt med vätskor, såsom vaser, får placeras på apparaten.

A NOTE ABOUT RECYCLING:

This product's packaging materials are recyclable and can be reused. Please dispose of any materials in accordance with the local recycling regulations.

When discarding the unit, comply with local rules or regulations.

Batteries should never be thrown away or incinerated but disposed of in accordance with the local regulations concerning chemical waste.

This product and the accessories packed together constitute the applicable product according to the WEEE directive except batteries.

**HINWEIS ZUM RECYCLING:**

Das Verpackungsmaterial dieses Produktes ist für zum Recyceln geeignet und kann wieder verwendet werden. Bitte entsorgen Sie alle Materialien entsprechend der örtlichen Recycling-Vorschriften.

Beachten Sie bei der Entsorgung des Gerätes die örtlichen Vorschriften und Bestimmungen.

Die Batterien dürfen nicht in den Hausmüll geworfen oder verbrannt werden; bitte geben Sie die Batterien gemäß örtlichen Bestimmungen an den Sammelstellen oder Sondermüllplätzen ab.

Dieses Produkt zusammen mit den Zubehörteilen ist das geltende Produkt der WEEE-Direktive, davon ausgenommen sind die Batterien.

UNE REMARQUE CONCERNANT LE RECYCLAGE:

Les matériaux d'emballage de ce produit sont recyclables et peuvent être réutilisés. Veuillez disposer de tout matériau conformément aux règlements de recyclage locaux.

Lorsque vous mettez cet appareil au rebut, respectez les lois ou réglementations locales.

Les piles ne doivent jamais être jetées ou incinérées, mais mises au rebut conformément aux règlements locaux concernant les déchets chimiques.

Ce produit et les accessoires emballés ensemble sont des produits conformes à la directive DEEE sauf pour les piles.

NOTA RELATIVA AL RICICLAGGIO:

I materiali di imballaggio di questo prodotto sono riutilizzabili e riciclabili. Smaltire i materiali conformemente alle normative locali sul riciclaggio.

Per smaltire l'unità, osservare la normativa in vigore nel luogo di utilizzo.

Non gettare le batterie, né incenerirle, ma smaltirle conformemente alla normativa locale sui rifiuti chimici.

Questo prodotto e gli accessori inclusi nell'imballaggio sono applicabili alla direttiva RAEE, ad eccezione delle batterie.

ACERCA DEL RECICLAJE:

Los materiales de embalaje de este producto son reciclables y se pueden volver a utilizar. Disponga de estos materiales siguiendo los reglamentos de reciclaje de su localidad.

Cuando se deshaga de la unidad, cumpla con las reglas o reglamentos locales.

Las pilas nunca deberán tirarse ni incinerarse. Deberá disponer de ellas siguiendo los reglamentos de su localidad relacionados con los desperdicios químicos.

Este producto junto con los accesorios empaquetados es el producto aplicable a la directiva RAEE excepto pilas.

EEN AANTEKENING WAT BETREFT HET RECYCLEREN:

Het inpakmateriaal van dit product is recycleerbaar en kan opnieuw gebruikt worden. Er wordt verzocht om zich van elk afvalmateriaal te ontdoen volgens de plaatselijke voorschriften.

Volg voor het wegdoen van de speler de voorschriften voor de verwijdering van wit- en bruingoed op.

Batterijen mogen nooit worden weggegooid of verbrand, maar moeten volgens de plaatselijke voorschriften betreffende chemisch afval worden verwijderd.

Op dit product en de meegeleverde accessoires, m.u.v. de batterijen is de richtlijn voor afgedankte elektrische en elektronische apparaten (WEEE) van toepassing.

EN KOMMENTAR OM ÅTERVINNING:

Produktens emballage är återvinningsbart och kan återanvändas. Kassera det enligt lokala återvinningsbestämmelser.

När du kasserar enheten ska du göra det i överensstämmelse med lokala regler och bestämmelser.

Batterier får absolut inte kastas i soporna eller brännas. Kassera dem enligt lokala bestämmelser för kemiskt avfall.

Denna apparat och de tillbehör som levereras med den är de som uppfyller gällande WEEE-direktiv, med undantag av batterierna.

Erste Schritte

Vielen Dank, dass Sie diesen DENON-Receiver gekauft haben. Bitte lesen Sie die Gebrauchsanweisung aufmerksam, um sich mit dem Receiver vertraut zu machen und seine Fähigkeiten bestmöglich nutzen zu können.

Inhalt

Erste Schritte	
Zubehör	1
Vor Inbetriebnahme	1
Vorsichtsmassnahmen zur Installation	2
Infos zur Fernbedienung	2
Einlegen der Batterien	2
Betriebsbereich der Fernbedienung	2
Bezeichnung der teile und deren Funktionen	
Vorderseite	3
Display	3
Rückseite	3
Fernbedienungsgerät [System-Fernbedienung]	4, 5
Empfohlener Systemaufbau	6
Anschlüsse	
Kabelkennungen	6
Anschlüsse [Systemanschlüsse]	7
Lautsprecher-Anschlüsse	8
Anschluss der mitgelieferten Antenne	8, 9
Anschluss einer Außenantenne	9
Anschluss an Geräte, die nicht zur F102-Serie gehören	
Anschluss eines tragbaren Wiedergabegerätes	10
Anschluss eines iPod	10
Anschluss eines Plattenspielers	10
Betrieb	
Einschalten der Stromversorgung	11
Wiedergabe	11
Einstellen des Klangs	11
Aufnahme	12
Auswahl eines Radiosenders	12
Benennung und Speichern des derzeit eingestellten Senders	13
Automatische Senderspeicherung (Auto-Speicherung)	13

Aufrufen gespeicherter Sender	13
RDS (Radiodatensystem)	13
RDS-Suche	14
PTY-Suche	14
TP-Suche	14
RT (Radiotext)	14
Uhrzeiteinstellung	15
Verwendung des Timers	
Vor Stellen des Timers	15
Einstellung des Tages- und des Einmal-Timers	15, 16
Betrieb des Tages- und Einmal-Timers	16
Einstellen des Einschlaf-Timers	17
Einstellung des Standby-Modus mit niedrigem Stromverbrauch	
Einstellung der Uhrzeit-Anzeige im Standby-Modus	17
Standby-Modus mit niedrigem Energieverbrauch (Eco-Modus)	17
Wiedergabe eines iPod	17

Systemfunktionen

Auto-Einschaltfunktion	18
Autom. Funktionswahl	18
Timerfunktion	18
Timer-Wiedergabe	18, 19
Timer-Aufnahme	19
Synchronisiertes Aufnehmen von CDs/ Synchro-Aufnahmefunktion	19
Bearbeitungsfunktion	20, 21
Verwendung des optimierten Filters	21

Andere

Fehlersuche	21
Technische Daten	22

Zubehör

Stellen Sie sicher, dass die nachfolgend aufgeführten Zubehörteile dem Hauptgerät beiliegen:

① Betriebsanleitung	1
② Kundendienstverzeichnis	1
③ Fernbedienungsgerät (RC-1034)	1
④ R03/AAA Batterien	2
⑤ MW-Rahmenantenne	1
⑥ UKW-Zimmerantenne	1

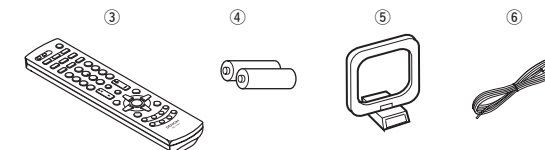

Vor Inbetriebnahme

Beachten Sie vor der Inbetriebnahme des Gerätes die nachfolgend aufgeführten Hinweise:

- **Transport des Gerätes**
Um sowohl Kurzschlüsse als auch eine Beschädigung der Drähte in den Anschlusskabeln zu vermeiden, müssen vor einem Transport des Gerätes sowohl das Netzkabel als auch alle Anschlusskabel zwischen den einzelnen Audio-Komponenten abgetrennt sein.
- **Vorsichtsmaßnahmen für die Verwendung von Mobiltelefonen**
Die Verwendung eines Mobiltelefons in der Nähe dieses Gerätes kann zu Störungen führen. Sollte dies der Fall sein, bewegen Sie das Mobiltelefon bitte vom Gerät weg, wenn es verwendet wird.
- **Vor dem Einschalten des Netzschalters**
Vergewissern Sie sich noch einmal, dass alle Anschlüsse richtig ausgeführt worden sind und es keinerlei Probleme mit den Anschlusskabeln gibt. Stellen Sie den Netzschalter vor dem Anschließen bzw. Abtrennen von Anschlusskabeln stets auf die Standby-Position.
- **Bewahren Sie diese Betriebsanleitung an einem sicheren Ort auf.**
Bewahren Sie diese Betriebsanleitung nach dem Durchlesen zusammen mit dem Kaufbeleg an einem sicheren Ort auf.
- **Strom wird auch dann an einige Stellen des Kreislaufs geliefert, wenn die Stromversorgung mit dem Netzschalter auf den Standby-Modus gestellt ist. Wenn Sie verreisen oder für längere Zeit Ihr Haus verlassen, stellen Sie sicher, dass das Netzkabel an der Steckdose ausgesteckt wird.**
- **Beachten Sie bitte, dass die Abbildungen in dieser Betriebsanleitung für Erklärungszwecke vom aktuellen Gerätemodell abweichen können.**

Erste Schritte

Vorsichtsmassnahmen zur Installation

Hinweis:

Um einen Wärmestau zu vermeiden, stellen Sie dieses Gerät bitte nicht an Orten mit begrenzter Luftzufuhr, wie zum Beispiel in Regalen o.ä., auf.

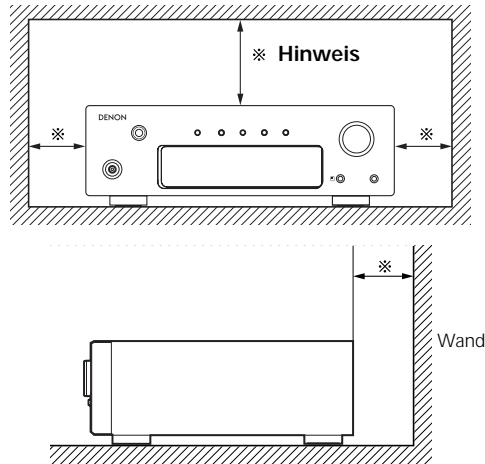

Infos zur Fernbedienung

Mit der dazugehörigen Fernbedienung (RC-1034) können Sie nicht nur den Receiver DRA-F102 bedienen, sondern auch andere Komponenten der F102-Serie (☞ Seite 4).

Einlegen der Batterien

- ① Entfernen Sie die rückwärtige Abdeckung des Fernbedienungsgerätes.
- ② Setzen Sie zwei R03/AAA-Batterien in das Batteriefach ein. Achten Sie dabei auf die angezeigte Ausrichtung der Batterien.

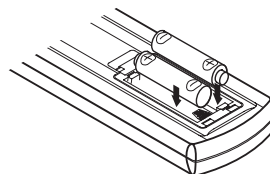
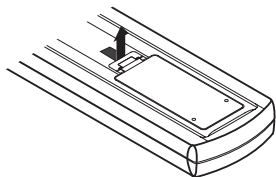

- ③ Setzen Sie die rückwärtige Abdeckung wieder auf.

Hinweise zu Batterien:

- Tauschen Sie die Batterien durch neue aus, falls das Gerät selbst beim Verwenden der Fernbedienung in der unmittelbaren Nähe des Gerätes nicht mehr bedient werden kann. (Die mitgelieferten Batterien haben nicht die Kapazität handelsüblicher Batterien und sind in erster Linie zur Funktionsprüfung vorgesehen.)
- Achten Sie beim Einlegen der Batterien unbedingt auf die richtige Ausrichtung der Polaritäten. Folgen Sie den "⊕" und "⊖"-Zeichen im Batteriefach.
- Um Beschädigungen oder ein Auslaufen von Batterieflüssigkeit zu vermeiden:
 - Verwenden Sie keine neuen und alten Batterien zusammen.
 - Verwenden Sie keine verschiedenen Batterietypen gleichzeitig.
 - Schließen Sie Batterien nicht kurz, zerlegen und erhitzen Sie sie nicht und werfen Sie Batterien niemals in offenes Feuer.
- Nehmen Sie die Batterien aus dem Fernbedienungsgerät heraus, wenn Sie beabsichtigen, es über einen längeren Zeitraum hinweg nicht zu benutzen.
- Sollte einmal Batterieflüssigkeit ausgelaufen sein, so wischen Sie das Batteriefach sorgfältig aus und legen Sie neue Batterien ein.
- Entnehmen Sie die Batterien aus der Fernbedienung, wenn sie über einen längeren Zeitraum hinweg nicht verwendet wird.

Erste Schritte

Betriebsbereich der Fernbedienung

- Zeigen Sie mit der Fernbedienung auf den Fernbedienungssensor des Geräts.
- Wenn Sie andere angeschlossene Komponenten der F102-Serie über die Fernbedienung bedienen möchten, zeigen Sie damit auf den Signalsensor am Receiver DRA-F102.
- Die Fernbedienung kann in einer Entfernung von etwa 7 Metern und in einem horizontalen Winkel von bis zu 30° zum Sensor verwendet werden.

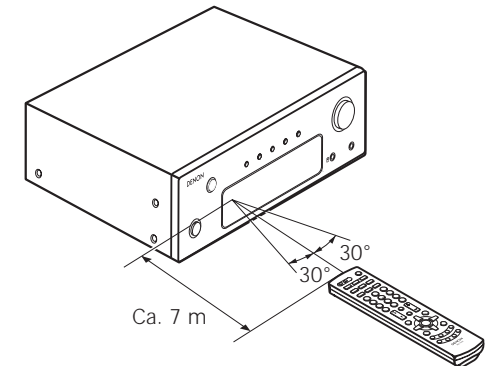

HINWEIS:

- Der Betrieb des Fernbedienungsgerätes ist möglicherweise schwierig, wenn der Fernbedienungssensor direktem Sonnenlicht oder starkem künstlichem Licht ausgesetzt ist.

Bezeichnung der teile und deren Funktionen

Einzelheiten zu den Funktionen der einzelnen Tasten finden Sie auf den in Klammern () angegebenen Seiten.

Vorderseite

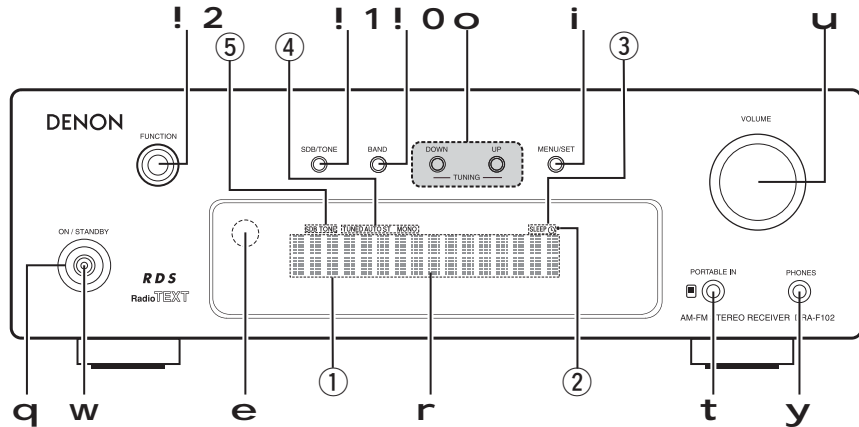

- q** Netzbetriebschalter (ON/STANDBY)(11, 16, 19)
- w** Netzanzeige(11)
- e** FernbedienungsSENSOR(2)
- r** Display(3)
- t** PORTABLE IN-Buchse(10)
- y** PHONES-Buchse
 - An diese Buchse können Sie Kopfhörer anschließen (im Handel erhältlich).
 - Wenn die Kopfhörer angeschlossen sind, wird der Ton nur über die Kopfhörer ausgegeben.
- u** VOLUME-knopf(11)
- i** MENU/SET-Taste(13, 15 ~ 21)
- o** TUNING-Tasten(12, 13)
- !** BAND-Taste(12 ~ 14, 16)
- !** SDB/TONE-Taste(11)
- !** FUNCTION-Knopf(11 ~ 13, 17)

Display

- ① Informationsdisplay**
Hier werden je nach Betriebsmodus die verschiedensten Informationen angezeigt.
 - Funktion
 - Zeit
 - Name des Radiosenders.
 - Name des voreingestellten Senders
 - Lautstärkepegel
 - Klangebene usw.
- ② Anzeige des Empfangssignals der Fernbedienung**
- ③ Timeranzeige**
- ④ Anzeige des Tuner-Empfangsmodus**
- ⑤ Klanganzeige**
 - **SDB:**
Leuchtet, wenn die Funktion Super Dynamic Bass auf "ON" geschaltet ist.
 - **TONE:**
Leuchtet, wenn der Klang (Höhen/Tiefen) angepasst wird.

Rückseite

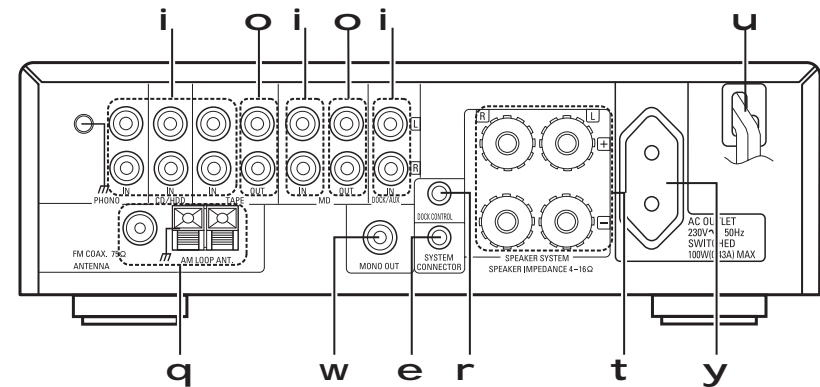

- q** ANTENNA-Anschlüsse(9)
- w** MONO OUT-Anschluss(8)
- e** SYSTEM CONNECTOR-Buchse(7)
- i** Analog-Eingang(7)
- r** DOCK CONTROL-Buchse(10)
- t** SPEAKER SYSTEM-Anschlüsse(8)
- y** Wechselstrom-Ausgang(7)
- u** Stromversorgungskabel(7)

Fernbedienungsgerät [System-Fernbedienung]

- Die Belegung der Fernbedienung ist von der Funktion abhängig, für die DRA-F102 eingestellt wurde.
- Folgende Tasten dienen zur Bedienung von DRA-F102.

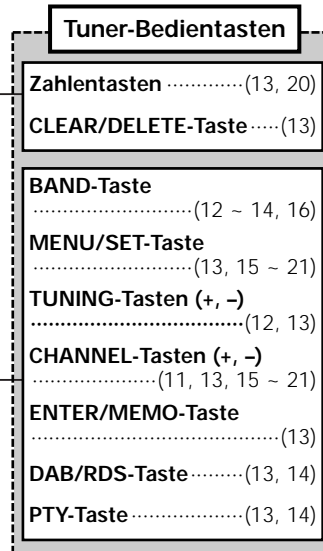
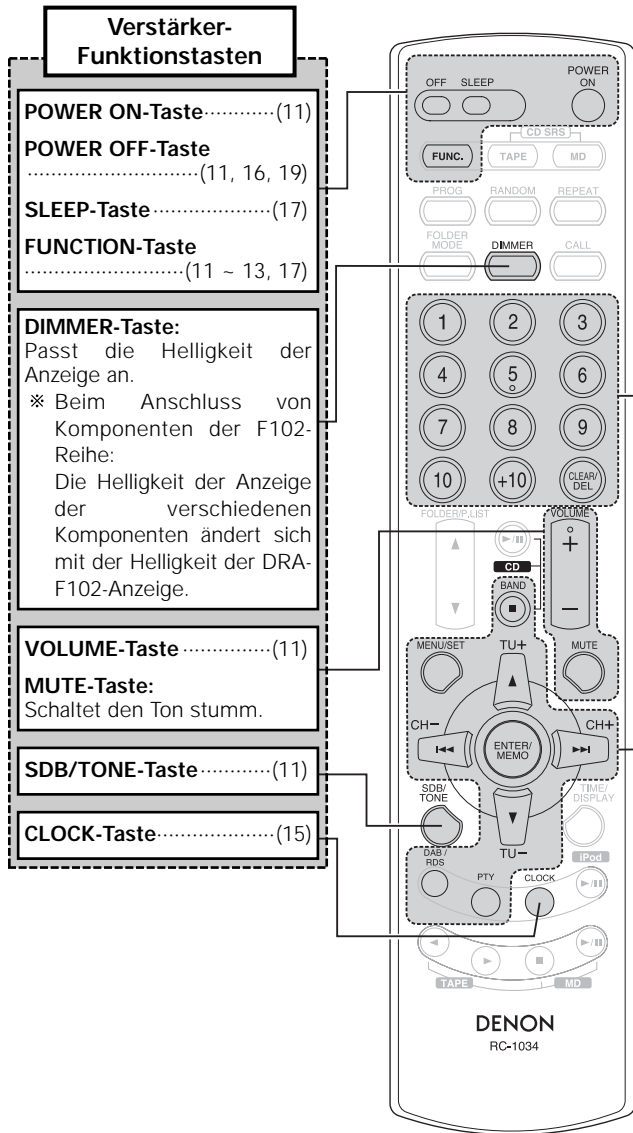

Tasten zur Bedienung anderer Komponenten als DRA-F102

Genauere Beschreibungen der Funktionen usw. finden Sie in der Bedienungsanleitung der jeweiligen Komponente.

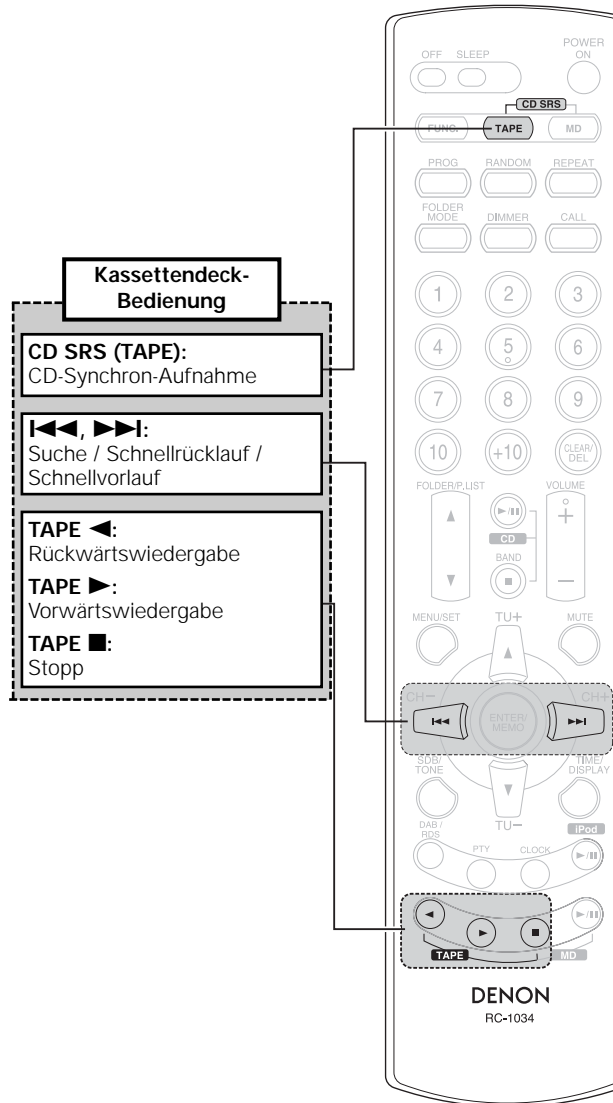

※ Die Tasten, die hier nicht beschrieben werden, werden für die Bedienung anderer Komponenten der F102-Serie mit Ausnahme von DRA-F102 verwendet.

CD-Player-Bedienung

iPod-Bedienung

- PROG:**
Programmierte Wiedergabe
- RANDOM:**
Zufallswiedergabe
- REPEAT:**
Wiedergabewiederholung
- FOLDER MODE:**
Auswahl des Ordnermodus
- CALL:**
Überprüfung der
Programmeinstellungen
- 1~10, +10:**
Zahlentasten
- CLEAR/DELETE:**
Löschen/Löschung
- FOLDER:**
Ordnerauswahl
- CD ►/||:**
Wiedergabe / Pause
- CD ■:**
Stopp

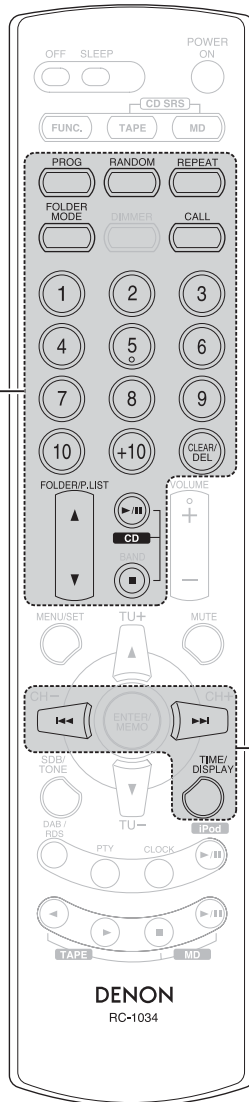

- ◀◀, ▶▶:**
Suche / Schnelrücklauf /
Schnellvorlauf
- TIME/DISPLAY:**
Wechsel Zeit / Display

- FOLDER/P.LIST:**
Auswahl der Wiedergabeliste
- MENU/SET:**
Menü aufrufen
- ▲, ▼:**
Cursor-Bewegung (nach
oben/nach unten)
- ◀◀, ▶▶:**
Suche / Schnelrücklauf /
Schnellvorlauf
- ENTER/MEMO:**
Eingabe
- TIME/DISPLAY:**
Wechsel Zeit / Display
- iPod ►/||:**
Wiedergabe / Pause

- RANDOM:**
Zufallswiedergabe
- REPEAT:**
Wiedergabewiederholung
- CALL:**
Wechsel zwischen den Modi
Browse und Remote

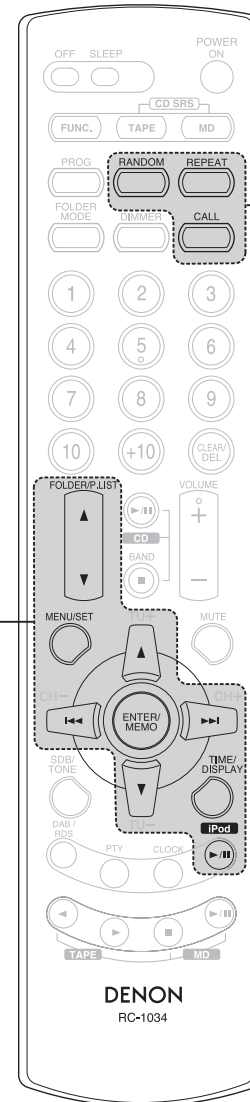

• Verwenden Sie den getrennt vertriebenen Steuerungsdock für den iPod (ASD-1R) um einen iPod an den DRA-F102 anzuschließen.

Erste Schritte

Empfohlener Systemaufbau

Zur Gewährleistung des Betriebs und der Sicherheit wird empfohlen, die Komponenten wie unten gezeigt anzuordnen, wenn sie an Modelle der F102-Reihe angeschlossen werden.

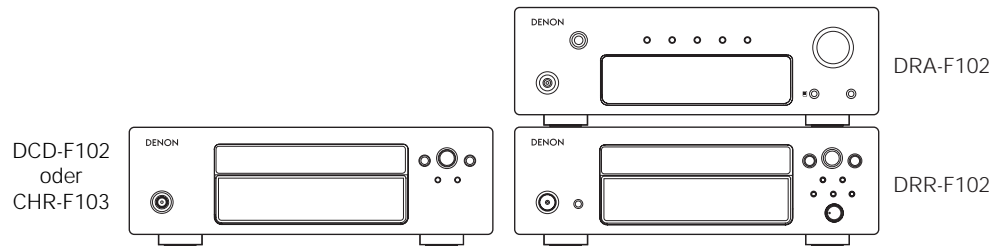

HINWEIS:

- Führen Sie den Aufbau so durch, dass die Lüftungsöffnungen des Empfängers nicht bedeckt sind, so dass die Hitze abgeführt werden kann.
- Legen Sie keine anderen Komponenten direkt auf die Oberfläche des Empfängers
- Bauen Sie nicht mehr als drei Komponenten aufeinander, um die Sicherheit nicht zu gefährden.

Anschlüsse

HINWEIS:

- Schließen Sie das Netzkabel erst an, nachdem Sie alle anderen Anschlüsse ausgeführt haben.
- Lesen Sie sich vor der Verkabelung auch die Bedienungsanleitungen der anderen Komponenten durch.
- Achten Sie auf den richtigen Anschluß der linken und rechten Kanäle (links an links und rechts an rechts).
- Bündeln Sie Netzkabel nicht zusammen mit Lautsprecherkabeln. Anderenfalls könnten Summ- und andere Störgeräusche auftreten.
- Das Durchführen von Anschlüssen bei eingeschalteter Stromversorgung kann zu Störgeräuschen führen oder die Lautsprecher beschädigen.
- Ein Zusammenbinden von Netzkabeln und Anschlusskabeln kann zu einem Brummen oder Störgeräuschen führen.
- Schließen Sie alle Anschlusskabel zwischen den unterschiedlichen Komponenten fest an. Wenn die Anschlüsse nicht vollständig sind, arbeitet das System unter Umständen nicht richtig.
- Stellen Sie sicher, dass Sie die Stromversorgungskabel abtrennen, wenn Sie die Anschlüsse wechseln. Werden die Anschlüsse gewechselt während das System in Betrieb ist, kann dies eine Fehlfunktion zur Folge haben.
- Schließen Sie die Stromkabel der Geräte, die an den DRA-F102 angeschlossen sind, an die Stromanschlüsse des DRA-F102 an. Verwenden Sie die Anschlüsse nicht für Föhne oder andere Nicht-Audio-Geräte.
- Heben Sie die Lautstärke nicht an, wenn kein Plattenteller an die PHONO-Eingangsanschlüsse angeschlossen wurde. Anderenfalls wird ein Brummen oder Störgeräusch erzeugt. Belassen Sie den im Lieferumfang enthaltenen Kurzschluss-Stecker eingesteckt, wenn kein Plattenteller angeschlossen wird.

Kabelkennungen

Führen Sie die Anschlüsse unter Verwendung der unten dargestellten Anschlusskabel durch.

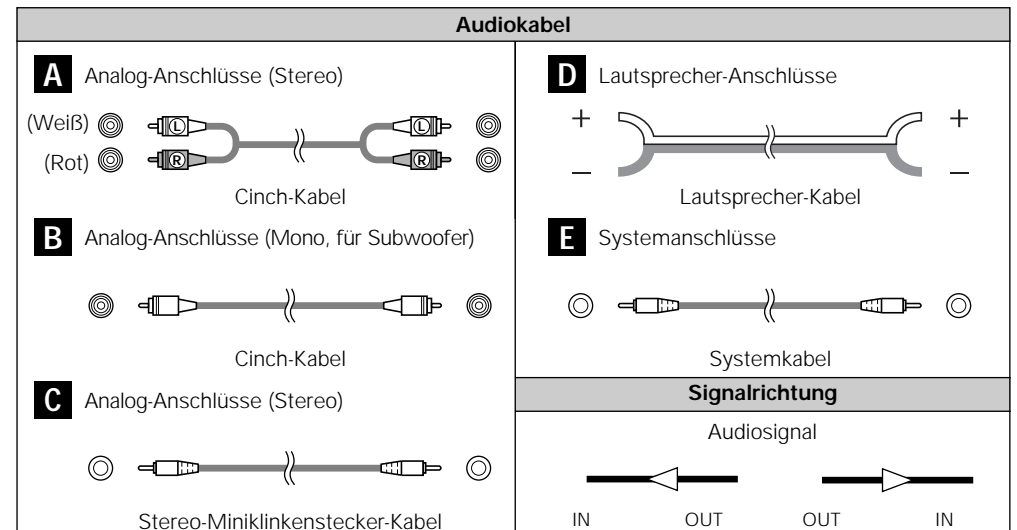

Anschlüsse [Systemanschlüsse]

Das System kann bedient werden, wenn die Komponenten der F102-Reihe mit den Systemkabeln angeschlossen sind (☞ Seite 18).



- Alle Systemfunktionen werden vom DRA-F102 gesteuert.
- Sie können auch andere Geräte als F102-Komponenten anschließen. In diesem Fall können jedoch Systemfunktionen nicht durchgeführt werden.

HINWEIS:

- Der maximale Stromverbrauch der an die Stromanschlüsse von DRA-F102 angeschlossenen Geräte beträgt 100 W (0,43 A). Schließen Sie keine Geräte an, die mehr als 100 W (0,43 A) verbrauchen.
- Die Stromversorgung der Geräte, die an die Stromanschlüsse von DRA-F102 angeschlossen wurden, wird über den Hauptschalter von DRA-F102 an- und abgeschaltet.
- Wenn sich das Gerät im Standby-Modus befindet und nicht die Uhrzeit angezeigt wird, liegt keine Stromversorgung über die Wechselstrom-Steckdosen vor.

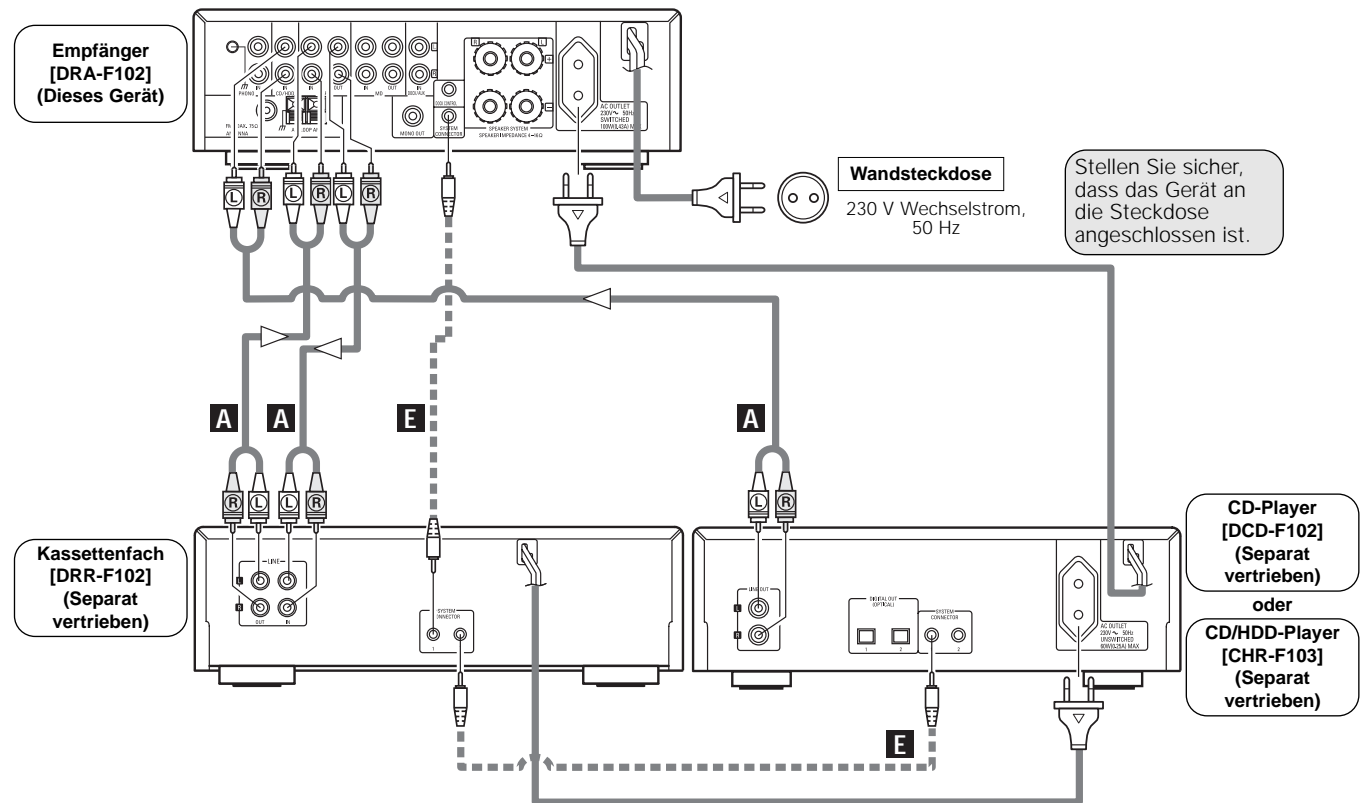

Anschlüsse

Anschlüsse

Lautsprecher-Anschlüsse

Schließen Sie die Lautsprecher an die Lautsprecher-Anschlußklemmen an. Achten Sie dabei unbedingt auf die richtige Ausrichtung der Polaritäten (⊕ mit ⊕, ⊖ mit ⊖).

Lautsprecher-Impedanz

Verwenden Sie Lautsprecher mit einem Scheinwiderstand von 4 bis 16 Ω/Ohm.

HINWEIS:

Achten Sie beim Anschluss der Lautsprecher darauf, dass keine einzelnen Leiter des Lautsprecherkabels mit freien Anschlussklemmen, anderen blanken Lautsprecherkabelstücken oder mit der Geräterückseite und Schrauben in Berührung kommen. Berühren Sie die Lautsprecher-Anschlußklemmen NIEMALS bei eingeschaltetem Gerät, da dies einen elektrischen Schlag zur Folge haben könnte.

Hinweis zur Lautsprecher-Impedanz

Wenn Sie Lautsprecher verwenden, deren Impedanz unter dem vorgesehenen Wert liegt (z.B. 3 Ω/Ohm), und dabei über einen längeren Zeitraum mit hohem Volumen spielen, kann dies zu einem Anstieg der Temperatur und damit zu einem Aktivieren des Schutzstromkreises führen.

Beim Aktivieren des Schutzstromkreises wird der Signalausgang zu den Lautsprechern unterbrochen, und das Netzstromlämpchen blinkt. Ziehen Sie in diesem Fall den Netzstecker, lassen Sie das Gerät abkühlen und sorgen Sie für eine bessere Lüftung des Geräts. Überprüfen Sie gleichfalls die Anschlüsse der Eingangs- und Lautsprecherkabel. Schließen Sie danach den Netzstecker wieder an und schalten Sie das Gerät ein.

Wird die Schutzschaltung erneut aktiviert, obwohl weder die Verdrahtung noch Belüftung Grund zur Beanstandung gibt, schalten Sie das Gerät aus und kontaktieren Sie einen DENON-Kundendienst.

Anschließen der Lautsprecherkabel

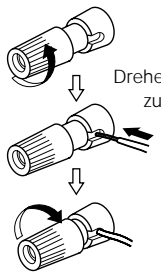

1. Durch Drehen entgegen dem Uhrzeigersinn lösen.
2. Das Kabel einsetzen.
3. Durch Drehen im Uhrzeigersinn festziehen.

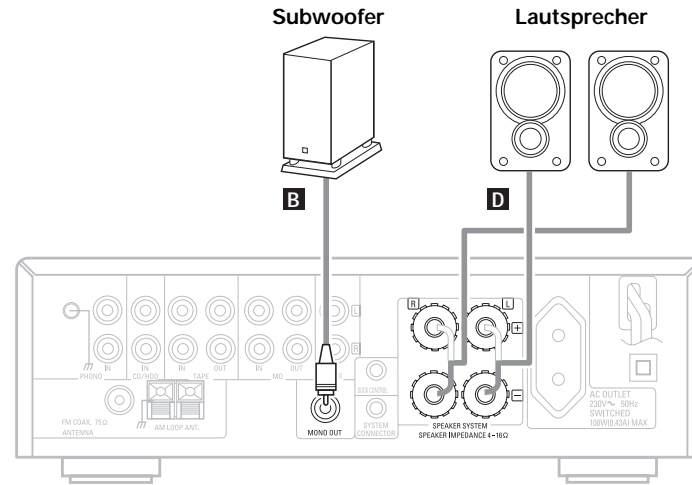

- Wir empfehlen bei der Verwendung von SC-F102/F103 (separat erhältlich) die Nutzung des optimierten Filters des DRA-F102 (☞ Seite 21).

Anschluss der mitgelieferten Antenne

Montage der MW-Rahmenantenne



1. Entnehmen.
2. Umbiegen.
3. In die Öffnungen einführen.

Anschluss der MW-Rahmenantenne



1. Halten Sie den Hebel gedrückt und schieben Sie den Antennendraht ein.
2. Lassen Sie den Hebel los. Der Antennendraht ist nun befestigt.

Anschlüsse

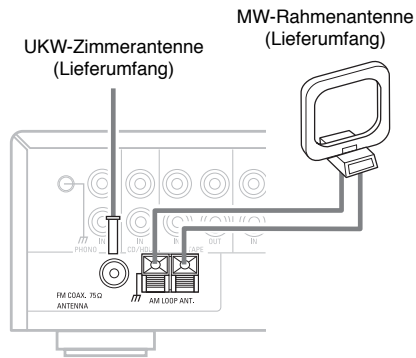
 Anbringung der Antenne

- ① Einstellen von Sendern (☞ Seite 12).
- ② Richten Sie die Antenne so lange aus, bis im Radio möglichst wenige Störgeräusche zu hören sind.
- ③ Bringen Sie die Antenne an.
 - Befestigen Sie die Antennenspitze z. B. mit Klebeband.

HINWEIS:

- Der Erdungsanschluss (⏏) des DRA-F102 erdet die MW-Rahmenantenne. Es handelt sich nicht um eine Sicherheitserdung.
- Wenn die MW-Rahmenantenne in der Nähe von Metallgegenständen angebracht wird, wird der Empfang von MW-Übertragungen beeinträchtigt.

Anschlüsse

Anschluss einer Außenantenne

In manchen Fällen kann der Empfang durch die Verwendung einer Außenantenne verbessert werden.

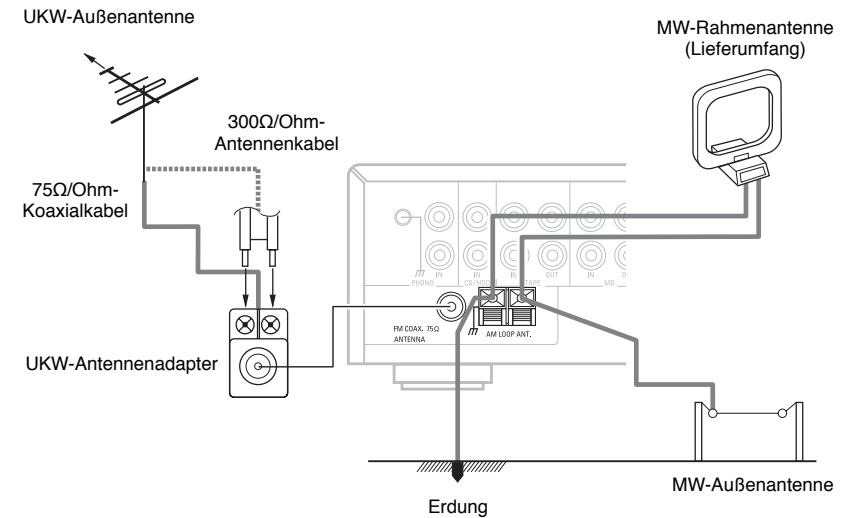
 Montageort der Außenantenne

- Bringen Sie die Antenne dort an, wo der Empfang besten ist.
- Vermeiden Sie die Anbringung an Straßen oder Eisenbahnschienen, da Fahrzeuge und Züge sich negativ auf den Empfang auswirken können.

HINWEIS:

- Bringen Sie die Antenne nicht unter Starkstromleitungen an. Dies weist ein hohes Gefahrenpotential auf.
- Bringen Sie die Antenne nicht zu hoch an, um Blitzschlag zu vermeiden.
- Es ist sehr gefährlich, den Erdungsdraht an Gasleitungen anzuschließen. Vermeiden Sie dies unter allen Umständen.

 Anschluss einer UKW-Außenantenne

- Wir empfehlen die Verwendung eines Koaxialkabels 75 Ω/Ohm, um Interferenzen von anderen Geräten zu vermeiden.
- Überprüfen Sie, dass die integrierte UKW-Antenne abgetrennt wurde.



- Verwenden Sie einen UKW-Antennenadapter (im Handel erhältlich), der für den Antennenanschluss des DRA-F102 geeignet ist.
- Die Anleitung zum Anschluss des Antennenkabels an den UKW-Antennenadapter finden Sie im Handbuch des UKW-Antennenadapters.

 Anschluss einer MW-Außenantenne

- Der Erdungsdraht muss an den Erdungsanschluss angeschlossen sein (⏏).
- Schließen Sie auch die mitgelieferte MW-Rahmenantenne an.

Anschlüsse

Anschluss an Geräte, die nicht zur F102-Serie gehören

Anschluss eines tragbaren Wiedergabegerätes

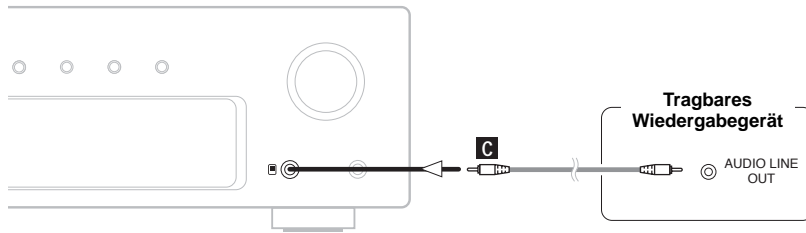

Anschluss eines iPod®

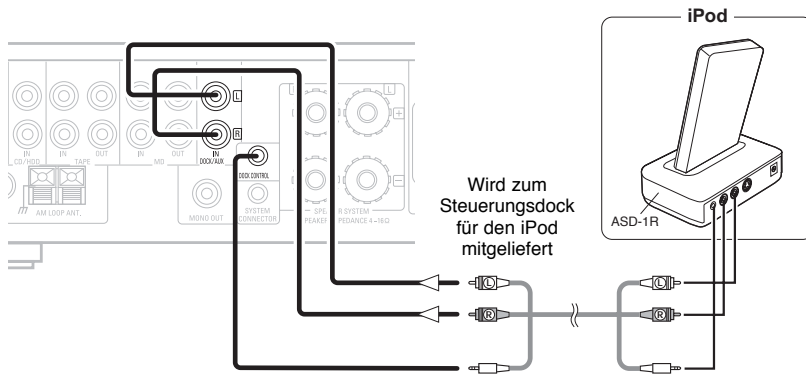

- Verwenden Sie den getrennt vertriebenen Steuerungsdock für den iPod (ASD-1R) um einen iPod an den DRA-F102 anzuschließen.
- Wenn Sie einen ausgewählten Steuerungsdock für den iPod (getrennt vertrieben) anschließen, verwenden Sie das Systemkabel, das mit dem ausgewählten Steuerungsdock für den iPod geliefert wird.
- Beim Anschluss eines Steuerungsdocs für den iPod schaltet sich die Funktionsanzeige von "AUX" auf "iPod" um.



iPod ist ein in den USA und anderen Ländern eingetragenes Warenzeichen von Apple Computer, Inc.

Anschlüsse

Anschluss eines Plattenspielers

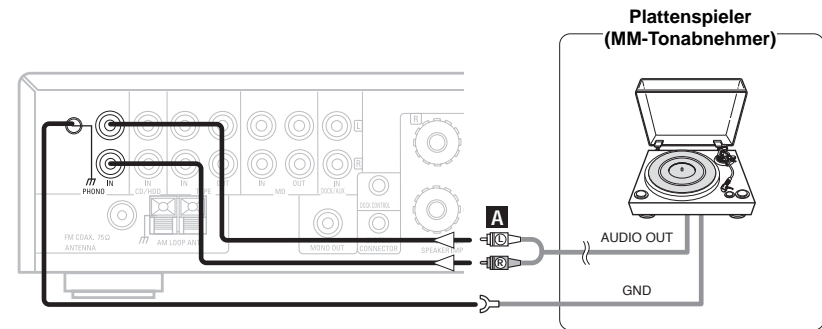

- Wenn der Erdungsdraht Störgeräusche verursacht, trennen Sie ihn vom Gerät. Die Anleitung zum Anschluss des Erdungsdrahtes finden Sie in der Bedienungsanleitung des Plattenspielers.

HINWEIS:

- Der Erdungsanschluss des DRA-F102 (h) ist keine Sicherheitserdung.

Betrieb

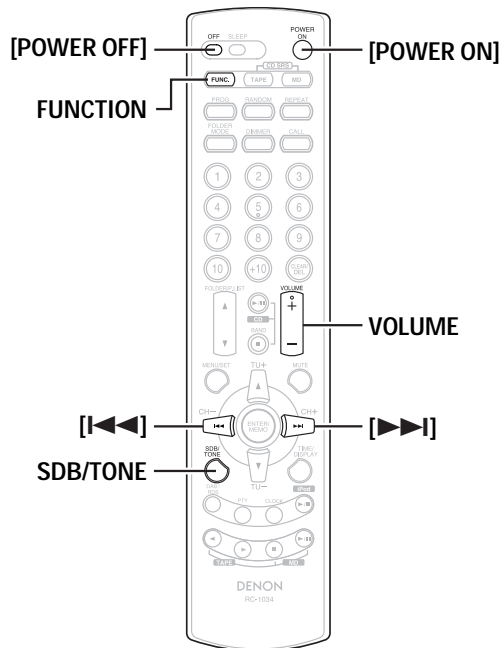
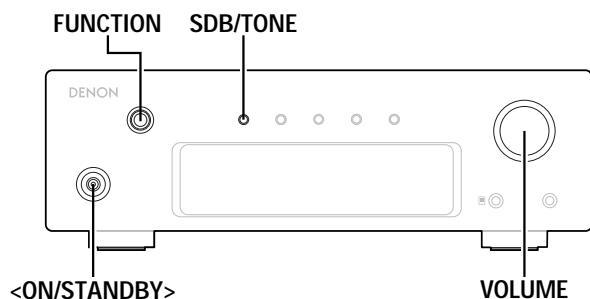

Info zur Bezeichnung der Tasten in diesem Abschnitt
 < > : Tasten am Hauptgerät
 [] : Tasten auf der Fernbedienung
Nur Bezeichnung der Taste:
 Tasten am Hauptgerät und auf der Fernbedienung

Einschalten der Stromversorgung

Drücken Sie <ON/STANDBY> oder [POWER ON].

※ Beim Einschalten der Stromversorgung wird die Funktion ausgewählt, die beim letzten Ausschalten der Stromversorgung aktiviert war (Wahlfunktion).

Das Gerät ausschalten (in den Standby-Modus):
Drücken Sie erneut <ON/STANDBY> oder [POWER OFF].



- Netzanzeige
 Stromversorgung ein.....grün
 Standby-Modus.....rot
 Standby-Modus mit niedrigem Energieverbrauch.....aus
 Timer-Standby-Modus.....orange
- ※ Im Standby-Modus mit niedrigem Stromverbrauch wird immer eine kleine Menge Strom verbraucht, und das selbst dann, wenn sämtliche Anzeigen erloschen sind.

Wiedergabe

1 Verwenden Sie den FUNCTION, um die Eingangsfunktion auszuwählen.

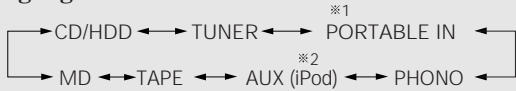

• Sie können die entsprechende Funktion durch Drehen des Bedienknopfes <FUNCTION> im oder gegen den Uhrzeigersinn auswählen.

- ※ 1 "PORTABLE IN" kann nur ausgewählt werden, wenn ein tragbares Wiedergabegerät angeschlossen wurde.
- ※ 2 "iPod" wird anstelle von "AUX" angezeigt, wenn ein Steuerungsdock für den iPod angeschlossen wurde.

2 Starten Sie die Wiedergabe auf dem gewünschten Gerät.

※ Eine genaue Anleitung zur Bedienung finden Sie in der Bedienungsanleitung des Wiedergabegerätes.

3 Einstellen des VOLUME.

HINWEIS:

- Überprüfen Sie, dass die richtige Funktion für das jeweilige Gerät eingestellt wurde.

Einstellen des Klangs

1 Verwenden Sie SDB/TONE, um den Klangparameter, der eingestellt werden soll, auszuwählen.

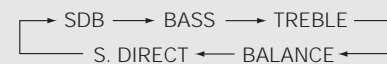

- SDB:** Hiermit wird der Niedrigbass-Klang eingestellt.
- BASS:** Hiermit wird der Bass-Klang eingestellt.
- TREBLE:** Hiermit wird der Höhen-Klang eingestellt.
- BALANCE:** Hiermit wird die linke/rechte Lautstärke-Regelung eingestellt.
- S. DIRECT:** Der Ton wird flach ausgegeben.

2 So verstärken Sie tiefen Bassklang:
1 Verwenden Sie bei Anzeige von "SDB ON/OFF" [◀◀] oder [▶▶], um "ON" oder "OFF" auszuwählen.

2 So passen Sie den Höhen- oder Tiefenklang an:
2 Verwenden Sie bei der Anzeige des "BASS"- oder "TREBLE"-Pegels zur Einstellung [◀◀] oder [▶▶].

2 So passen Sie den Lautstärkeausgleich (Links/Rechts) an:
-3 Verwenden Sie zur Einstellung [◀◀] oder [▶▶], wenn "BALANCE" angezeigt wird.



- Der Klang ist nur flach, wenn "S.DIRECT" ausgewählt wurde. Schalten Sie einen anderen Modus als "S.DIRECT" ein, um die Klangsteuerung einzustellen.
- "S.DIRECT" kann verwendet werden, um den Klangsteuerungsschaltkreis zum umgehen und dadurch einen reineren Klang zu erhalten.

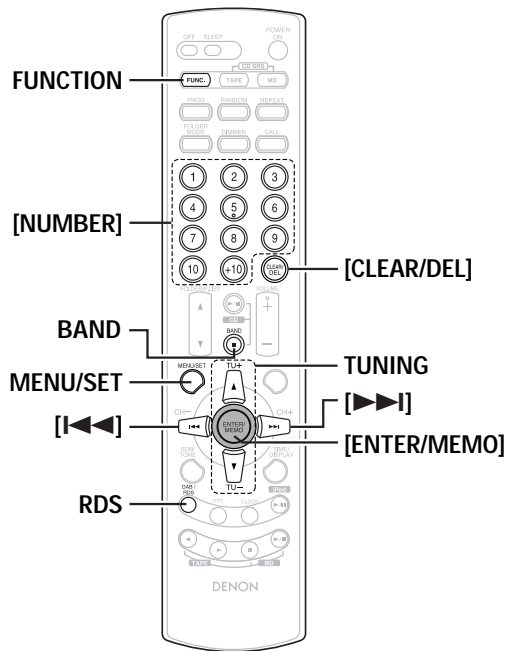
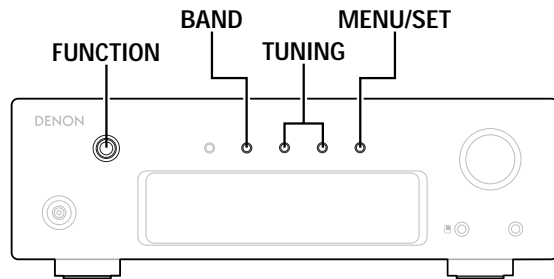

Info zur Bezeichnung der Tasten in diesem Abschnitt
 < > : Tasten am Hauptgerät
 [] : Tasten auf der Fernbedienung
Nur Bezeichnung der Taste:
 Tasten am Hauptgerät und auf der Fernbedienung

Aufnahme

1 Verwenden Sie den **FUNCTION**, um die Funktion für die aufzunehmende Quelle auszuwählen.

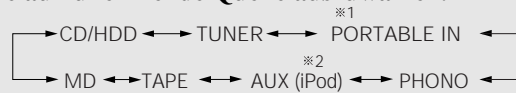

- Sie können die entsprechende Funktion durch Drehen des Bedienknopfes <FUNCTION> im oder gegen den Uhrzeigersinn auswählen.

- ※1 "PORTABLE IN" kann nur ausgewählt werden, wenn ein tragbares Wiedergabegerät angeschlossen wurde.
- ※2 "iPod" wird anstelle von "AUX" angezeigt, wenn ein Steuerungsdock für den iPod angeschlossen wurde.

2 Stellen Sie das Kassettendeck auf "Aufnahme".

- ※ Eine genaue Anleitung zur Bedienung finden Sie in der Bedienungsanleitung des Recorders.

3 Starten Sie die Wiedergabe der Quelle.

- ※ Eine genaue Anleitung zur Bedienung finden Sie in der Bedienungsanleitung des Wiedergabegerätes.



- Die Anpassung der Lautstärke oder des Klangs beeinflusst den aufgenommenen Klang nicht.

Auswahl eines Radiosenders

1 Wählen Sie mit **FUNCTION** die Funktion "TUNER" aus.

- Die Empfangsfrequenz wird angezeigt.

2 Mit **BAND** können Sie den Empfangsbereich einstellen.



3 Mit **TUNING** können Sie den Sender einstellen.

- Die Anzeige "TUNED" leuchtet, wenn ein Sender eingestellt wurde.

Empfangsbedingungen für UKW-Sender

- Die Anzeige "ST" leuchtet, wenn eine Stereo-Übertragung eingestellt wurde. (Wenn der Empfangsbereichsmodus auf "FM AUTO" gesetzt wurde.)
- Wenn das Signal schwach und der Stereo-Empfang nicht stabil ist, wird der Empfangsbereichsmodus auf "FM MONO" gestellt. Die Anzeige "MONO" leuchtet.

Automatische Senderabstimmung

Wenn eine der **TUNING** gedrückt gehalten wird, wird automatisch nach dem nächsten Sender gesucht. Sender können nicht eingestellt werden, wenn ihr Signal zu schwach ist.

Anhalten der automatischen Senderabstimmung

Drücken Sie eine **TUNING**.

Manuelle Senderabstimmung

Die Empfangsfrequenz wird mit jedem Drücken **TUNING** einen Schritt geändert.



- Beim Empfang von MW-Übertragungen kann es zu Störgeräuschen kommen, wenn ein Fernseher oder ein ähnliches Gerät in der Nähe steht. Wenn dies der Fall ist, positionieren Sie DRA-F102 so weit wie möglich davon entfernt.

Benennung und Speichern des derzeit eingestellten Senders

- Es können insgesamt 40 UKW- und MW-Sender gespeichert werden.
- Gespeicherte Sender können mit Namen aus bis zu acht Zeichen benannt werden.

1 Stellen Sie den Sender ein (☞ Seite 12).

- Die Empfangsfrequenz wird angezeigt.

2 Drücken Sie MENU/SET drei Mal.

- Der Benennungsmodus wurde aktiviert.

3 Verwenden Sie [◀◀] oder [▶▶], um das gewünschte Zeichen einzustellen.

- ※ Es können bis zu acht Zeichen eingegeben werden. Folgende Zeichen stehen zur Verfügung.

A B C D E F G H I J K L M N O P Q R S T U V W X Y Z
 0 1 2 3 4 5 6 7 8 9
 ^ ' () * + , - . / = (Leerzeichen)

- ※ Verwenden Sie **TUNING**, um den Cursor zu bewegen.
- ※ Drücken Sie **[CLEAR/DEL]**, um Zeichen zu löschen.

4 Drücken Sie [ENTER/MEMO].

5 Verwenden Sie [◀◀] oder [▶▶], um die Speichernummer auszuwählen, und drücken Sie dann [ENTER/MEMO].

- Die Empfangsfrequenz und der Empfangsmodus wurden gespeichert.

So ändern Sie den Namen eines gespeicherten Senders:

- ① Rufen Sie den Sender auf, dessen Namen Sie ändern möchten, und drücken Sie **MENU/SET** drei Mal.
- ② Führen Sie die Schritte **3** und **4** unter "Benennung und Speichern des derzeit eingestellten Senders" aus.

So speichern Sie nur den Sender:

- ① Drücken Sie **[ENTER/MEMO]**, wenn der Sender eingestellt ist. Die Anzeige "MEMO" blinkt.
- ② Führen Sie die Schritte **5** unter "Benennung und Speichern des derzeit eingestellten Senders" aus.

HINWEIS:

- Wenn ein Sender unter einer Nummer gespeichert wird, unter der bereits ein anderer Sender gespeichert wurde, wird die alte Einstellung überschrieben.

Automatische Senderspeicherung (Auto-Speicherung)

1 Wählen Sie mit FUNCTION die Funktion "TUNER" aus.

- Die Empfangsfrequenz wird angezeigt.

2 Halten Sie MENU/SET gedrückt.

- "AUTO PRESET" wird angezeigt.

3 Drücken Sie MENU/SET.

- Die Sender werden automatisch gespeichert.

So halten Sie die automatische Senderspeicherung an, bevor sie abgeschlossen wurde:

Drücken Sie **BAND**.



- Sender mit schwachem Signal können nicht automatisch gespeichert werden. Stellen Sie solche Sender per Hand ein und folgen Sie zum Speichern der Anleitung unter "Benennung und Speichern des derzeit eingestellten Senders".

Aufrufen gespeicherter Sender

Beispiel: So hören Sie einen UKW-Sender an, der unter Nummer 3 gespeichert wurde.

Drücken Sie [3] (Nummer).

- Die Speichernummer "3" wird angezeigt.

- ※ Drücken Sie für eine Spurnummer zwischen 1 bis 10 die entsprechende Taste ([1] bis [10]).

Drücken Sie für eine Ziffer über 10 zuerst **[+10]** und anschließend eine der Tasten [1] bis [10].

Beispiel: Spur 12 : **[+10] [2]**.

Beispiel: Spur 20 : **[+10] [10]**.

- ※ Die Speichernummer kann auch mit [◀◀] oder [▶▶] ausgewählt werden.

RDS (Radiodatensystem)

RDS (nur für den UKW-Bereich) ist ein Übertragungsdienst, mit dem Sender zusätzlich zum normalen gesendeten Radiosignal weitere Informationen übertragen können.

Programmart (PTY)

PTY erkennt die Art des RDS-Programms.

NEWS	Nachrichten	WEATHER	Wetter
AFFAIRS	Affären	FINANCE	Finanzen
INFO	Information	CHILDREN	Kinderprogramme
SPORT	Sport	SOCIAL	Soziales
EDUCATE	Ausbildung	RELIGION	Religion
DRAMA	Drama	PHONE IN	Höreranrufe
CULTURE	Kultur	TRAVEL	Reisen
SCIENCE	Technik	LEISURE	Freizeit
VARIED	Verschiedenes	JAZZ	Jazz-Musik
POP M	Popmusik	COUNTRY	Country-Musik
ROCK M	Rock-Musik	NATION M	Volksmusik
EASY M	Easy Listening-Musik	OLDIES	Oldies
LIGHT M	Leichte Klassik	FOLK M	Folk-Musik
CLASSICS	Ernste Klassik	DOCUMENT	Dokumentationen
OTHER M	Andere Musik		

Verkehrsfunk (TP)

TP erkennt Programme mit Verkehrsfunk.

Radiotext (RT)

RT ermöglicht es dem RDS-Sender, Textnachrichten zu senden, die auf dem Display angezeigt werden.

HINWEIS:

- Die unten beschriebenen Funktionen für **[RDS]** stehen nur in Gebieten zur Verfügung, in denen es RDS-Übertragungen gibt.

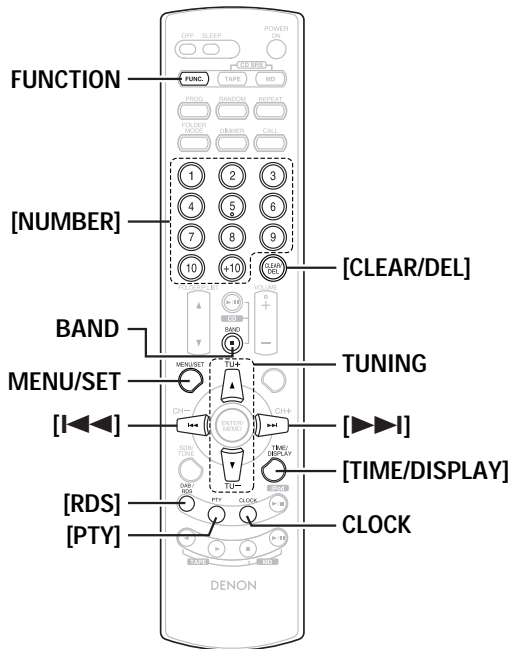
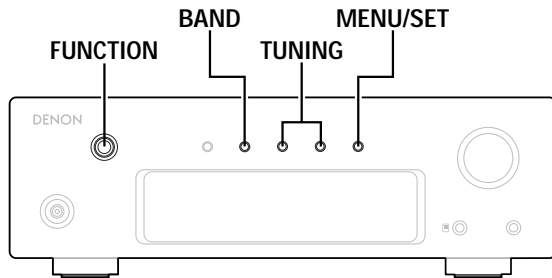

Info zur Bezeichnung der Tasten in diesem Abschnitt
 < > : Tasten am Hauptgerät
 [] : Tasten auf der Fernbedienung
Nur Bezeichnung der Taste:
 Tasten am Hauptgerät und auf der Fernbedienung

RDS-Suche

- 1** Wählen Sie mit **BAND** die Funktion "FM AUTO" aus.
 - 2** Drücken Sie **[RDS]**.
 - 3** Drücken Sie **TUNING**.
 - Die RDS-Suche beginnt automatisch.
- ※ Wenn kein RDS-Sender gefunden wird, wird die Meldung "NO PROGRAM" angezeigt.

PTY-Suche

- 1** Wählen Sie mit **BAND** die Funktion "FM AUTO" aus.
 - 2** Drücken Sie **[RDS]** zwei Mal.
 - 3** Wählen Sie mit **[PTY]** die Programmart.
 - 4** Drücken Sie **TUNING**.
 - Die PTY-Suche beginnt automatisch.
- ※ Wenn kein Programm des angegebenen Typs gefunden wird, wird die Meldung "NO PROGRAM" angezeigt.

TP-Suche

- 1** Wählen Sie mit **BAND** die Funktion "FM AUTO" aus.
 - 2** Drücken Sie **[RDS]** drei Mal.
 - 3** Drücken Sie **TUNING**.
 - Die TP-Suche beginnt automatisch.
- ※ Wenn kein Sender mit Verkehrsfunk gefunden wird, wird "NO PROGRAM" angezeigt.

RT (Radiotext)

Drücken Sie [TIME/DISPLAY], bis "Radio Text" angezeigt wird.

※ Wenn der derzeit eingestellte Sender einen Radiotext-Dienst anbietet, wird die Nachricht auf dem Display angezeigt.



- Wenn der RT-Modus aktiviert ist, während ein Sender eingestellt ist, der keinen RT-Dienst anbietet, wird die Meldung "NO TEXT" auf dem Display angezeigt und automatisch in den PS-Modus umgeschaltet.
- Der Modus wird auch automatisch in den PS-Modus umgeschaltet, wenn der RT-Dienst beendet wurde. In diesem Fall wird automatisch vom PS-Modus zurück in den RT-Modus geschaltet, wenn die RT-Übertragung wieder aufgenommen wird.
- Der RT-Modus kann nicht auf dem MW-Band oder bei UKW-Sendern, die keine RDS-Übertragung anbieten, eingestellt werden.
- Der RT-Modus kann mit **[TIME/DISPLAY]** deaktiviert werden, indem Sie zu dem gewünschten Anzeigemodus wechseln.

Uhrzeiteinstellung

Die Uhr von DRA-F102 zeigt die Uhrzeit im 24-Stunden-Format an.

Beispiel: So stellen Sie die Uhrzeit auf "19:30".

1 Drücken Sie [CLOCK].

2 Halten Sie MENU/SET gedrückt.

- Nun wird "TIME Adj" angezeigt.
- Die Stundenanzeige blinkt.

3 Stellen Sie die Stunden mit [◀◀] oder [▶▶] auf "19".

- "19" blinkt.

4 Drücken Sie MENU/SET.

- Die Minutenanzeige blinkt.

5 Stellen Sie die Minuten mit [◀◀] oder [▶▶] auf "30".

- "30" blinkt.

6 Drücken Sie MENU/SET, z. B. gleichzeitig mit einem Zeitsignal o.ä.

- Nun erlischt "TIME Adj".
- Die Uhrzeit wird angezeigt.



- Wenn MENU/SET gedrückt wird, bevor die Uhrzeit gestellt wurde, wird der Zeiteinstellungsmodus aktiviert.
- Falls die gegenwärtige Uhrzeit eingestellt wurde, kann sie durch Drücken der [CLOCK] angezeigt lassen werden.
- Im Standby-Modus kann die gegenwärtige Uhrzeit auch durch Drücken der [MENU/SET] angezeigt lassen werden.

HINWEIS:

- Die Uhrzeit kann nicht eingestellt werden, während sich das Gerät im Standby-Modus befindet. Schalten Sie das Gerät zuerst an.

Verwendung des Timers

Vor Stellen des Timers

Timer-Arten

DRA-F102 verfügt über drei Timer-Funktionen.

- ① Tages-Timer:
Zur Wiedergabe oder Aufnahme zur festgelegten Uhrzeit jeden Tag.
- ② Einmal-Timer:
Zur einmaligen Wiedergabe oder Aufnahme zur festgelegten Uhrzeit.
- ③ Einschlaf-Timer:
Schaltet das Gerät nach bis zu 90 Minuten ab; 10-Minuten-Intervalle einstellbar.

Timer-Reihenfolge

- Wenn sich die für die drei Timer eingestellten Zeiten überschneiden, hat der Einschlaf-Timer Vorrang.
- Wenn sich die für den Einmal- und den Tages-Timer eingestellten Zeiten überschneiden, hat der Einmal-Timer Vorrang.

Bei Stromausfällen

- Die Uhrzeit wird zurückgesetzt. Schalten Sie das Gerät ein und stellen Sie die Uhrzeit wieder ein.
- Die Timer-Einstellungen werden gelöscht. Stellen Sie den Timer erneut ein.
- Die Voreinstellungen des Tuners werden u. U. gelöscht. Sollte dies der Fall sein, führen Sie das Voreinstellungsverfahren bitte erneut durch.

Einstellung des Tages- und des Einmal-Timers

- Überprüfen Sie, dass die aktuelle Uhrzeit richtig eingestellt ist.
- Wenn Sie die Timer-Funktion für MW- oder UKW-Übertragungen verwenden möchten, müssen Sie zuerst den gewünschten Sender speichern (☞ Seite 13).

Beispiel: Wiedergabe des Senders mit der Speichernummer "3" mit dem Tages-Timer.

1 Drücken Sie MENU/SET ein Mal.

- "TIMER" blinkt.

2 Verwenden Sie [◀◀] oder [▶▶], um "EVERYDAY" auszuwählen, und drücken Sie dann MENU/SET.

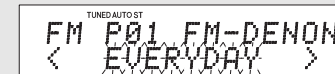

3 Verwenden Sie [◀◀] oder [▶▶], um "TUNER" auszuwählen, und drücken Sie dann MENU/SET.



4 Verwenden Sie [◀◀] oder [▶▶], um die Speichernummer "3" auszuwählen, und drücken Sie dann MENU/SET.

- Die Einstellungen werden gespeichert.

5 Führen Sie Schritt 3 bis 5 im Kapitel "Uhrzeiteinstellung" aus, um die Anfangszeit für den Timer festzulegen.

6 Führen Sie Schritt 3 bis 5 im Kapitel "Uhrzeiteinstellung" aus, um die Endzeit für den Timer festzulegen.

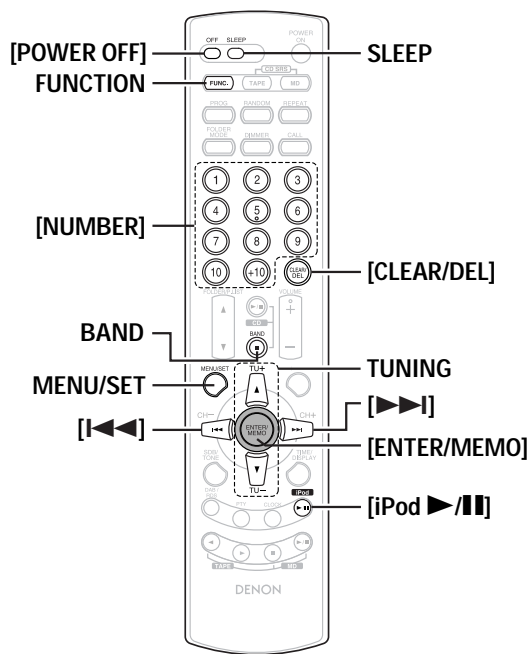
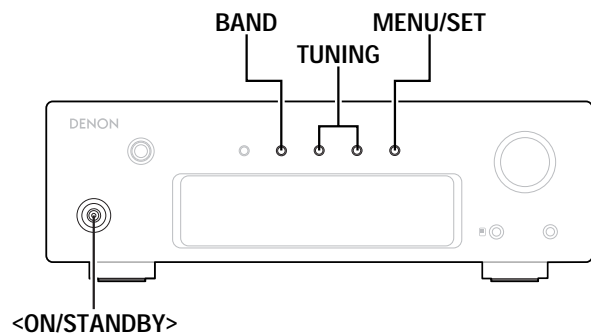

Info zur Bezeichnung der Tasten in diesem Abschnitt
 < > : Tasten am Hauptgerät
 [] : Tasten auf der Fernbedienung
Nur Bezeichnung der Taste:
 Tasten am Hauptgerät und auf der Fernbedienung

7 Verwenden Sie [I<<<] oder [>>>I], um "1_off / E_on" auszuwählen, und drücken Sie dann MENU/SET.

• Die Standbyanzeige des Timers "⌚" leuchtet. Die Zeit wurde eingestellt.

※ Weitere Informationen finden Sie unter "Betrieb des Tages- und Einmal-Timers".

8 Drücken Sie <ON/STANDBY> oder [POWER OFF].

• Das Gerät wird auf Standby gesetzt, die LED leuchtet orange.

※ Wenn die Timer-Anfangszeit erreicht wird, nimmt der Timer den Betrieb auf.

Wenn Ihnen während der Einstellung des Timers ein Fehler unterläuft:

- ① Drücken Sie **BAND** während der Schritte **3 ~ 6**.
- ② Wählen Sie mit **MENU/SET** die Angabe aus, die Sie korrigieren möchten, und berichtigen Sie die Einstellung.
- ③ Gehen Sie dann mit **MENU/SET** zu Schritt **7**.

Überprüfung der Timer-Einstellungen:

- ① Führen Sie die Schritte **1** und **2** auf Seite 15 aus.
- ② Drücken Sie mehrmals **MENU/SET**.

Änderung der Timer-Einstellungen:

Führen Sie die Schritte **1 ~ 8** links aus, um die Einstellungen wie gewünscht zu ändern. Die Einstellungen des Timers werden mit den Änderungen überschrieben.

※ Wenn Sie eine Einstellung ändern möchten, während Sie sich im Timer-Einstellungsmodus befinden, drücken Sie **BAND** und führen Sie die Schritte **3 ~ 8** auf Seite 15 aus.

Löschen der Timer-Einstellungen:

- ① Führen Sie die Schritte **1** und **2** auf Seite 15 aus.
- ② Halten Sie **BAND** gedrückt, während "EVERYDAY" oder "ONCE" angezeigt wird.

Deaktivieren des Timers:

Wählen Sie bei Schritt **2** unter "Betrieb des Tages- und Einmal-Timers" "1_off/E_off" aus.

HINWEIS:

- Wenn die aktuelle Uhrzeit nicht eingestellt wurde, leuchtet die Timer-Standbyanzeige "⌚" nicht.
- Wenn der Timer eingestellt wurde, leuchtet die Timer-Standbyanzeige "⌚".
- Überprüfen Sie, dass das Gerät beim Ausschalten nur auf Standby geschaltet wird, wenn der Timer sich einschalten soll.

Betrieb des Tages- und Einmal-Timers

Wählen Sie nach der Einstellung des Timers unter "Einstellung des Tages- und des Einmal-Timers" (☞ Seite 15, 16) die Timer aus, die Sie verwenden möchten.

1 Drücken Sie MENU/SET zwei Mal.

• Die aktuellen Einstellungen werden angezeigt.

2 Wählen Sie die Timer mit [I<<<] oder [>>>I] aus.

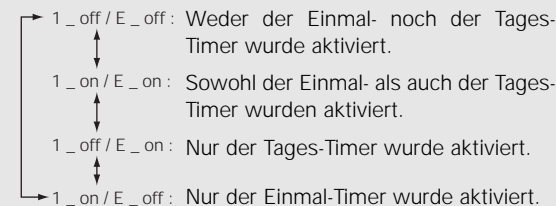

※ Wenn nur der Tages-Timer aktiviert wurde, wechselt die Anzeige wie folgt, wenn [I<<<] oder [>>>I] betätigt werden.

1_off / E_on ↔ 1_off / E_off

※ Wenn nur der Einmal-Timer aktiviert wurde, wechselt die Anzeige wie folgt, wenn [I<<<] oder [>>>I] betätigt werden.

1_off / E_off ↔ 1_on / E_off

Wenn der Timer deaktiviert werden soll:

Verwenden Sie [I<<<] oder [>>>I], um die Timer-Standbyanzeige "⌚" auszuschalten.

Betrieb

Einstellen des Einschlaf-Timers

Beispiel: Das Gerät soll nach 80 Minuten ausgeschaltet werden.

- 1 Drücken Sie während der Wiedergabe die [SLEEP].**
 - Die Anzeige "SLEEP" blinkt.

TUNED AUTO ST SLEEP
FM P03 FM-DENON
SLEEP 90

- 2 Drücken Sie [SLEEP] mehrmals, während die "SLEEP"-Anzeige blinkt, bis "80" angezeigt wird.**

- Die "SLEEP"-Anzeige hört nach ca. fünf Sekunden auf zu blinken und leuchtet.

※ Das Gerät wird nach 80 Minuten in den Standby-Modus geschaltet

 Abbrechen des Einschlaf-Timers:

Drücken Sie [SLEEP], bis "OFF" angezeigt wird.



- Die verbleibende Zeit wird angezeigt, wenn der Einschlaf-Timer aktiviert ist und [SLEEP] gedrückt wird.
- Wenn die [SLEEP] gedrückt wird, während die verbleibende Zeit angezeigt wird, wird der Timer deaktiviert und "OFF" angezeigt. Sie können den Timer dann nach Bedarf neu stellen.

Einstellung des Standby-Modus mit niedrigem Stromverbrauch

Einstellung der Uhrzeit-Anzeige im Standby-Modus

- 1 Wählen Sie mit MENU/SET die Funktion "TIME DISPLAY" aus.**
- 2 Verwenden Sie [◀◀] oder [▶▶], um ihn zu aktivieren.**

10 SEC (Werkseitige Einstellung):

Die Anzeige erlischt nach etwa 10 Sekunden automatisch.

CONTINUE:

Wird fortwährend angezeigt.

Standby-Modus mit niedrigem Energieverbrauch (Eco-Modus)

- 1 Wählen Sie mit MENU/SET die Funktion "ECO MODE" aus.**
- 2 Verwenden Sie [◀◀] oder [▶▶], um ihn zu aktivieren.**

ON (Werkseitige Einstellung):

Standby-Modus mit niedrigem Energieverbrauch.

OFF:

Normal-Modus

※ Hinsichtlich der Informationen über die Netzanzeige lesen Sie bitte Seite 11.

Wiedergabe eines iPod®

Die Musik auf einem iPod kann mit Hilfe des Steuerungs docks für den iPod (ASD-1R:Separat vertrieben) wiedergegeben werden. Weitere Details zum Steuerungs dock für den iPod, erhalten Sie bei Ihrem Fachhändler oder beim DENON-Kundendienst.

HINWEIS:

- Der iPod kann für das Kopieren und die Wiedergabe von Inhalten verwendet werden, die nicht urheberrechtlich geschützt sind, sowie für Inhalte, für die das Kopieren oder die Wiedergabe für den privaten Gebrauch rechtlich zulässig ist. Es ist gesetzlich verboten, Urheberrechte zu verletzen.

- 1 Schließen Sie den Steuerungs dock für den iPod (ASD-1R) und den DRA-F102 (☞ Seite 10) an.**

- 2 Wählen Sie mit FUNCTION die Funktion "iPod" aus.**

- 3 Wählen Sie mit [CALL] den Wiedergabemodus aus.**

Modus Browse ↔ Modus Remote

Modus Browse:

Das Menü und die Titelinformationen werden auf dem Display von DRA-F102 angezeigt.

Modus Remote:

Das Menü und die Titelinformationen werden auf dem Display des iPods angezeigt.

- 4 Drücken Sie [iPod ▶/II].**

※ Informationen zu den Tasten der Fernbedienung, die verwendet werden können, wenn die Funktion "iPod" aktiviert ist, finden Sie auf Seite 5.

HINWEIS:

- DENON haftet nicht für den Verlust von iPod-Daten, wenn der iPod an DRA-F102 angeschlossen wurde.
- Abhängig von der Art des iPods und der Software-Version funktionieren manche Funktionen eventuell nicht.

Betrieb

Systemfunktionen

Wenn dieses Gerät an andere Komponenten der F102/F103-Serie angeschlossen wurde, können Systemfunktionen wie die synchronisierte Aufnahme von CDs ausgeführt werden.



- DRA-F102 steuert alle Systemfunktionen.
- Lesen Sie dazu auch die Bedienungsanleitungen der anderen Komponenten.

Dieses Gerät [DRA-F102]

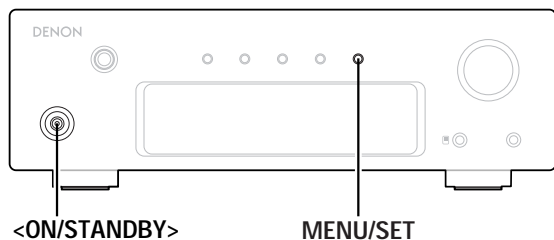

Kassettenfach [DRR-F102]

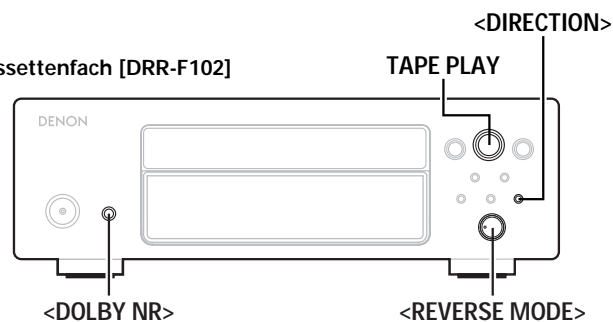

CD-Player [DCD-F102] oder CD/ HDD-Player [CHR-F103]

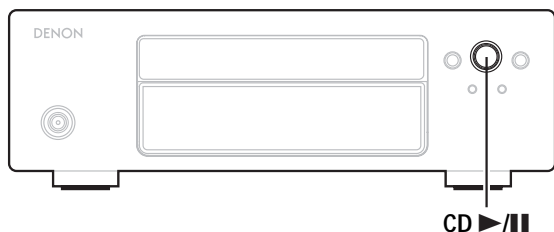

System-Fernbedienung [RC-1034]

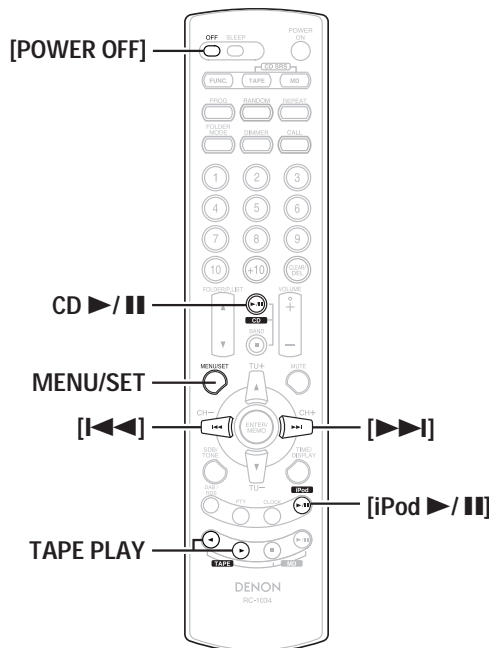

Info zur Bezeichnung der Tasten in diesem Abschnitt
 < > : Tasten am Hauptgerät
 [] : Tasten auf der Fernbedienung
Nur Bezeichnung der Taste:
 Tasten am Hauptgerät und auf der Fernbedienung

Auto-Einschaltfunktion

Wenn die Geräte auf Standby geschaltet wurden, können Sie [CD >||], [iPod >||] oder [TAPE PLAY] betätigen.

- Dann wird jeweilige Gerät angeschaltet und die Funktion von DRA-F102 automatisch geändert.
- Wenn sich im entsprechenden Gerät eine CD oder eine Kassette befindet, wird die Wiedergabe gestartet.

Autom. Funktionswahl

Drücken Sie CD >||, [iPod >||] oder TAPE PLAY, während die Wiedergabe auf einem anderen Gerät als DRA-F102 läuft.

- Die Wiedergabe wird angehalten.
- Die Funktion von DRA-F102 wechselt automatisch und die Wiedergabe wird gestartet.

Timerfunktion

- Mit der Timer-Funktion von DRA-F102 können Quellen zu festgelegten Zeiten aufgenommen oder wiedergegeben werden.
- Überprüfen Sie, dass die aktuelle Uhrzeit richtig einstellt ist (☞ Seite 15).
- Wenn Sie die Timer-Funktion für MW- oder UKW-Übertragungen verwenden möchten, müssen Sie zuerst den gewünschten Sender speichern (☞ Seite 13).
- Weitere Informationen finden Sie auf Seite 15 ~ 17.

Timer-Wiedergabe

Beispiel: Wiedergabe einer CD mit dem Einmal-Timer
 Legen Sie die CD, die Sie wiedergeben möchten, vorher ein.

1 Drücken Sie MENU/SET ein Mal.

- "TIMER" blinkt.

2 Verwenden Sie [I<<<] oder [>>>I], um "ONCE" auszuwählen, und drücken Sie dann MENU/SET.

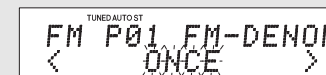

Systemfunktionen

- 3** Verwenden Sie [◀◀] oder [▶▶], um "CD" auszuwählen, und drücken Sie dann MENU/SET.

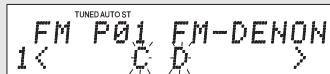

- 4** Führen Sie Schritt 3 bis 5 im Kapitel "Uhrzeiteinstellung" (☞ Seite 15) aus, um die Anfangszeit für den Timer festzulegen.

- 5** Führen Sie Schritt 3 bis 5 im Kapitel "Uhrzeiteinstellung" (☞ Seite 15) aus, um die Endzeit für den Timer festzulegen.

- 6** Verwenden Sie [◀◀] oder [▶▶], um "1_on / E_off" auszuwählen, und drücken Sie dann MENU/SET.

- Die Standbyanzeige des Timers "⌚" leuchtet. Die Zeit wurde eingestellt.

※ Weitere Informationen finden Sie unter "Betrieb des Tages- und Einmal-Timers" (☞ Seite 16).

- 7** Drücken Sie <ON/STANDBY> oder [POWER OFF].

- Das Gerät wird auf Standby geschaltet und die LED von DRA-F102 leuchtet orange.

※ Wenn die Anfangszeit des Timers erreicht wird, wird die Wiedergabe mit dem ersten Titel auf der CD aufgenommen.

HINWEIS:

- Wenn die aktuelle Uhrzeit nicht eingestellt wurde, leuchtet die Timer-Standbyanzeige "⌚" nicht.
- Wenn der Timer eingestellt wurde, leuchtet die Timer-Standbyanzeige "⌚".
- Überprüfen Sie, dass das Gerät beim Ausschalten nur auf Standby geschaltet wird, wenn der Timer sich einschalten soll.

Timer-Aufnahme

Beispiel: Aufnahme einer Radiosendung auf Kassette
Legen Sie die Kassette, auf die die Sendung aufgenommen werden soll, vorher ein.

※ Überprüfen Sie, dass die Seite der Kassette, auf die die Sendung aufgenommen werden soll, oben liegt.

- 1** Verwenden Sie den <REVERSE MODE>, um den gewünschten Reverse-Modus umzuschalten.

- 2** Verwenden Sie <DOLBY NR>, wenn Sie das Dolby Geräuschreduktionssystem wählen möchten.

- 3** Verwenden Sie <DIRECTION>, um die Richtung der Wiedergabe/der Aufnahme auszuwählen.

- 4** Passen Sie die Aufnahmelautstärke und den Aufnahmemodus an.

※ Genauere Informationen finden Sie in der Bedienungsanleitung des Kassettendecks.

- 5** Drücken Sie MENU/SET ein Mal.

- "TIMER" blinkt.

- 6** Verwenden Sie [◀◀] oder [▶▶], um "EVERYDAY" oder "ONCE" auszuwählen, und drücken Sie dann MENU/SET.



- 7** Verwenden Sie [◀◀] oder [▶▶], um "TUNER → TAPE" auszuwählen, und drücken Sie dann MENU/SET.

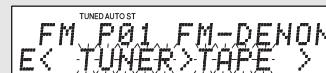

Systemfunktionen

- 8** Führen Sie die Schritte 4 ~ 8 unter "Einstellung des Tages- und des Einmal-Timers" (☞ Seite 15, 16) aus.

※ Wenn die Timer-Anfangszeit erreicht wird, beginnt die Aufnahme.

HINWEIS:

- Auf dem Vorband am Anfang der Kassette können keine Signale aufgenommen werden. Um den Anfang der Aufnahme nicht zu verpassen, empfehlen wir daher, den Timer auf eine Minute vor der Anfangszeit der Sendung zu stellen.
- Schalten Sie die Timer-Standbyanzeige "⌚" ab, um eine normale Aufnahme durchzuführen.

Synchronisiertes Aufnehmen von CDs/ Synchron-Aufnahmefunktion

Mit dieser Funktion können Sie ganz einfach Titel von der einer CD auf eine Kassette überspielen.

Genauere Informationen zu den Funktionen finden Sie in der Bedienungsanleitung des Kassettendecks.

Systemfunktionen

Dieses Gerät [DRA-F102]

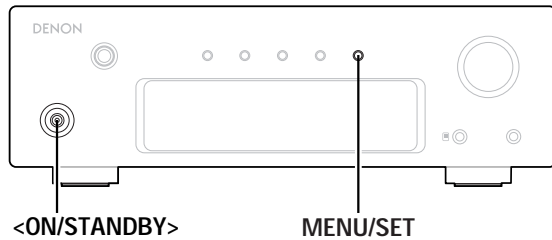

Kassettenfach [DRR-F102]

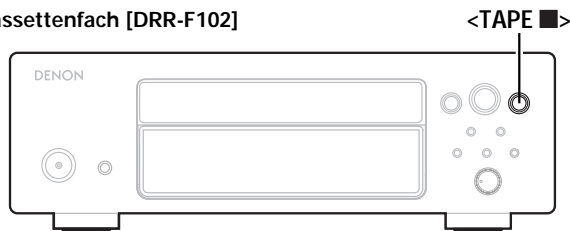

CD-Player [DCD-F102] oder CD/ HDD-Player [CHR-F103]

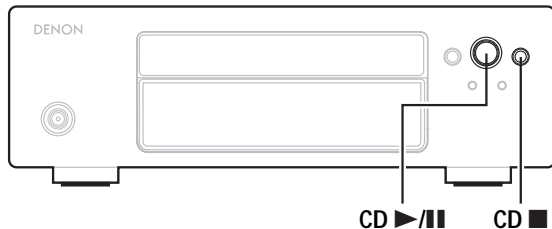

System-Fernbedienung [RC-1034]

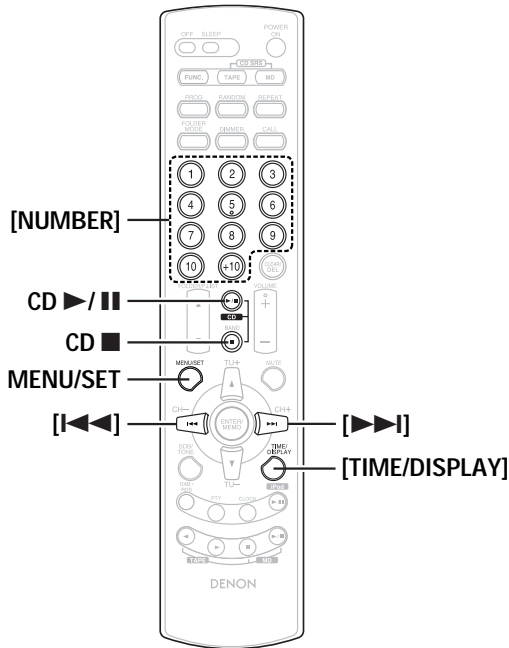

Info zur Bezeichnung der Tasten in diesem Abschnitt
 < > : Tasten am Hauptgerät
 [] : Tasten auf der Fernbedienung
Nur Bezeichnung der Taste:
 Tasten am Hauptgerät und auf der Fernbedienung

Systemfunktionen

Bearbeitungsfunktion

- Diese Funktion ermöglicht Ihnen eine Aufnahme auf Kassetten durchzuführen, indem Sie eine automatische Bearbeitung entsprechend der Länge der Kassette vornehmen.
- Legen Sie die CD und die Kassette vor der Aufnahme in das Gerät ein.

1 Schalten Sie dann die nötigen Komponenten ein.

2 Drücken Sie dreimal hintereinander MENU/SET.
 • "EDIT" wird angezeigt.

3 Verwenden Sie [>>>], um die Länge der Kassette einzustellen.

Beispiel: Verwenden Sie für eine Aufnahme auf eine 60-Minuten-Kassette [>>>] zur Auswahl von "C-60".

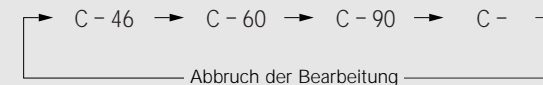

(Die Länge einer Kassette ist die Gesamtlänge der beiden Seiten A und B.)

- Bei der Einstellung der Länge einer Kassette schaltet sich die Anzeige zwischen den aufzunehmenden Spurnummern und der verbleibenden Zeit für Seite A sowie den aufzunehmenden Spurnummern und der verbleibenden Zeit für Seite B um.



Spurnummer Verbleibende Zeit

4 Drücken Sie CD >||.

- Nun wird die Aufnahme der CD gestartet.

Einstellung einer bestimmten Kassettenlänge:
 Verwenden Sie, während "C -" angezeigt wird, [NUMBER] (1 ~ 10, +10), um die Zeit einzugeben.

Beispiel: Einstellung auf 54 Minuten
 [+10] [+10] [+10] [+10] [+10] [4]

※ Die Länge kann auf bis zu 99 Minuten eingestellt werden.

Abbruch der Bearbeitungsfunktion:
 Drücken Sie CD ■ oder <TAPE ■>.

Systemfunktionen

- HINWEIS:**
- Die Bearbeitungsfunktion arbeitet nicht bei Discs mit 26 oder mehr Spuren.
 - Stellen Sie bei Verwendung der Bearbeitungsfunktion sicher, dass Sie die Kassette mit der Seite A nach oben weisend einlegen. Der Anfang der Kassette wird vor dem Starten der Wiedergabe automatisch eingestellt.
 - Wenn Sie eine Kassette verwenden, auf die bereits etwas aufgenommen wurde, löschen Sie diese Aufnahme bitte, bevor Sie eine Bearbeitungsaufnahme durchführen.
 - Stellen Sie bei Verwendung der Funktion zur Bearbeitungsaufnahme den Rücklauf-Modus des Kassettenfaches auf "↶".
 - In einigen Fällen ist eine Aufnahme sämtlicher Spuren auf eine Kassette aufgrund der Tatsache, dass die Spuren zwischen den Seiten A und B aufgeteilt werden müssen, nicht möglich; dies gilt selbst dann, wenn die Kassettenlänge die Gesamtlänge aller aufzunehmenden Spuren auf der Disc überschreitet. Falls Spuren vorhanden sind, die nicht aufgenommen werden können, wird "OVER" auf der Anzeige des DCD-F102 eingeblendet. Falls "OVER" angezeigt wird, schalten Sie bitte die Länge der Kassette wie unter Schritt 3 beschrieben um.
 - Bei Verwendung der Bearbeitungsfunktion funktionieren nur <ON/STANDBY>, sowie MENU/SET, [▶▶], CD ▶/II, CD ■, <TAPE ■> und [TIME/DISPLAY].
 - Bei Verwendung der Bearbeitungsfunktion werden zwischen den einzelnen Spuren automatisch 4 Sekunden lange Leerstellen eingefügt. Wenn Sie keine Leerstellen wünschen, verwenden Sie die Bearbeitungsfunktion bitte nicht.
 - Bei Discs mit Dateien im MP3- oder WMA-Format ist die Verwendung der Bearbeitungsaufnahme nicht möglich.

Verwendung des optimierten Filters

Es kann ein Filter, der für die Eigenschaften von SC-F102/F103 (separat erhältlich) optimiert wurde, verwendet werden.

- 1 Wählen Sie mit MENU/SET die Funktion "SPK OPTIMIZE" aus.**
- 2 Verwenden Sie [◀◀] oder [▶▶], um ihn zu aktivieren.**

Andere

Fehlersuche

Überprüfen Sie bei Auftreten einer Störung zunächst die nachfolgend aufgeführten Punkte.

- 1. Sind alle Anschlüsse richtig ?**
- 2. Haben Sie den Player entsprechend der Bedienungsanleitung bedient ?**

Sollte die Funktion dieses Gerätes nicht einwandfrei sein, überprüfen Sie bitte die in nachfolgender Tabelle aufgeführten Punkte. Wenn sich die Störung nicht beseitigen läßt, liegt vermutlich eine Fehlfunktion vor. Trennen Sie das Gerät sofort vom Netz ab und kontaktieren Sie Ihren Händler.

Symptom	Ursache	Abhilfemaßnahme	Seite
Wenn das Gerät angeschaltet wird, leuchtet das Display nicht und es wird kein Ton ausgegeben.	• Der Netzstecker steckt nicht in der Steckdose.	• Stecken Sie den Netzstecker in die Steckdose.	7
Das Display leuchtet, aber es wird kein Ton ausgegeben.	• Die Lautsprecherkabel sind nicht ordnungsgemäß angeschlossen. • Die Eingangsquelle wurde nicht richtig ausgewählt. • Die Lautstärke ist zu leise eingestellt.	• Stecken Sie das Kabel richtig ein. • Stecken Sie das Kabel in der richtigen Stellung ein. • Passen Sie die Lautstärke entsprechend an.	8 7 11
Auf einer Seite wird kein Ton ausgegeben.	• Die Lautsprecherkabel sind nicht ordnungsgemäß angeschlossen. • Die Eingangskabel sind nicht ordnungsgemäß angeschlossen. • Die Links/Rechts-Balance ist ausgeschaltet.	• Stecken Sie das Kabel richtig ein. • Stecken Sie das Kabel richtig ein. • Passen Sie die Links/Rechts-Balance entsprechend an.	8 7 11
Bei Stereo-Quellen ist die Stellung der Instrumente verkehrt herum.	• Die Lautsprecher- oder Eingangskabel sind verkehrt herum angeschlossen.	• Überprüfen Sie die Anschlüsse.	7
Brummende Störgeräusche in UKW-Übertragungen.	• Das Antennenkabel ist nicht richtig angeschlossen. • Die Störgeräusche werden von einem Elektrogerät mit einem Mikroprozessor verursacht, oder das Sendersignal ist zu schwach.	• Schließen Sie die Antenne richtig an. • Ändern Sie die Position der Geräte oder den Verlauf der Verbindungskabel, die Ausrichtung der Antenne usw. • Schließen Sie eine Außenantenne an.	9 9 9
Zischende oder brummende Störgeräusche in MW-Übertragungen.	• Die Störgeräusche werden von einem Monitor o. ä. verursacht oder es gibt Interferenzen.	• Schalten Sie den Monitor ab. • Ändern Sie die Position der MW-Rahmenantenne. • Schließen Sie eine Außenantenne an.	— 9 9
Summende Störgeräusche in MW-Übertragungen.	• Über das Stromkabel übertragene Signale verursachen Interferenzen.	• Schließen Sie eine Außenantenne an.	9
Bei der Wiedergabe entsteht ein heulendes Geräusch, wenn die Lautstärke aufgedreht wird.	• Der Schallplattenspieler und die Lautsprecher stehen zu nah beieinander. • Der Boden ist weich und kann leicht in Schwingungen versetzt werden.	• Stellen Sie den Plattenspieler so weit wie möglich von den Lautsprechern entfernt auf. • Legen Sie Kissen unter die Lautsprecher, um die Schwingungen abzufangen.	10 —
Die Fernbedienung funktioniert nicht.	• Die Batterien sind leer. • Die Fernbedienung ist zu weit vom Gerät entfernt. • Zwischen dem Hauptgerät und der Fernbedienung steht ein Hindernis. • Der Winkel zwischen Fernbedienung und Vorderseite des Gerätes ist größer als 30°. • Die Batterien sind falsch herum eingelegt.	• Ersetzen Sie die Batterien durch neue. • Gehen Sie näher an das Hauptgerät heran. • Entfernen Sie das Hindernis. • Bedienen Sie die Fernbedienung direkt vor dem Hauptgerät. • Legen Sie die Batterien richtig herum ein.	2 2 2 2 2

Technische Daten

 Empfänger

Nennausgang:	2-Kanalbetrieb (CD → SP OUT) 35 W + 35 W (an 4 Ω/Ohm, DIN, 1 kHz, T.H.D. 0,7%)	
Ausgangsanschlüsse:	4 bis 16Ω/Ohm	
Hochfrequenzverzerrung:	0,05% (Nennausgang: -3 dB), 8 Ω/Ohm, 1kHz	
Equalizer-Verstärker Ausgang (REC OUT):	Nennausgang 150 mV	
Eingangsempfindlichkeit / Eingangsimpedanz:	PHONO (MM) :	2,5 mV/47 kΩ/kOhm
	CD/HDD, DOCK/AUX, TAPE, MD :	300 mV/30 kΩ/kOhm
Abweichung von der RIAA-Kennlinie:	PHONO :	20 Hz ~ 20 kHz ± 0,5 dB (MM)
Audio-Eingangs- und Ausgangsanschlüsse:	PHONO Eingangsanschlüss., CD/HDD Eingangsanschlüss., DOCK/AUX Eingangsanschlüss., PORTABLE Eingangsanschlüss., TAPE Ein-/Ausgangsanschlüss., MONO Ausgangsanschlüss., HEADPHONE Ausgangsanschlüss., MD Ein-/Ausgangsanschlüss.	
Frequenzgang:	FM : 87,5 MHz ~ 108,0 MHz AM : 522 kHz ~ 1611 kHz	
Empfindlichkeit:	FM : 1,5 µV/75 Ω/Ohm AM : 20 µV	
UKW-Stereo-Kanaltrennung:	35 dB (1 kHz)	
Rauschabstand:	Monaural: 74 dB	Stereo: 70 dB
Klirrfaktor:	Monaural: 0,3 %	Stereo: 0,4 %

 Uhr-, Timer-Bereich

Uhrtyp:	Synchronisationssystem der Stromquellenfrequenz (± 30 Sekunden)
Timer:	Täglich (1 Einstellung) Einmal (1 Einstellung) Einschlafen (Max. 90 Minuten)

 Eigenschaften

Signal / Rauschabstand:	PHONO (MM) : 80 dB (Mit kurzgeschlossenen Eingangsanschlüssen, 5 mV Eingangssigna)	
(A-Weiche)	CD/HDD, DOCK/AUX, TAPE, MD :	90 dB (Eingangsanschlüsse kurzgeschlossen)
Tonsteuerung (Bass):	TIEFEN :	100 Hz ± 8 dB
	HÖHEN :	10 kHz ± 8 dB
	SDB :	100 Hz +10 dB
Frequenzgang:	5 Hz ~ 80 kHz (+0,5 dB, -3 dB) (INPUT: CD, SOURCE DIRECT: ON)	

 Allgemeines

Leistungsausgänge:	1 geschaltete Ausgänge, Gesamtleistung 100 W (0,43 A)
Netzteil:	230 V Wechselstrom, 50 Hz
Leistungsaufnahme:	85 W MAX. 0,1 W (Standby) (Im Standby-Modus mit niedrigem Stromverbrauch)
Abmessungen:	250 (B) x 74 (H) x 250 (T) mm (Ohne vorstehende Teile) 250 (B) x 82 (H) x 285 (T) mm (Einschließlich der vorstehenden Teile)
Gewicht:	4,0 kg

 Fernbedienungsgerät (RC-1034)

Fernbedienungsverfahren:	IR-Pulsverfahren
Stromversorgung:	Zwei Mignonzellen (R03/AAA)
Maximale Außenabmessungen:	49 (B) x 220 (H) x 25 (T) mm
Gewicht:	120 g (einschließlich Batterien)

* Änderungen der technischen Daten und des Designs zum Zwecke der Verbesserung ohne Ankündigung vorbehalten.

DENON

TOKYO, JAPAN
www.denon.com

Denon Brand Company, D&M Holdings Inc.
Printed in China 00D 511 4460 007