

RX-V367

Guida rapida

Accessori

I seguenti accessori vengono forniti con il prodotto.

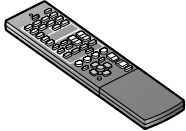

Telecomando

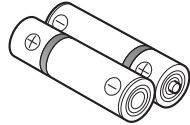

Batterie (2) (AAA, R03, UM-4)

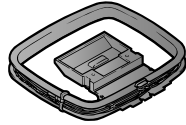

Antenna AM a telaio



Antenna interna FM

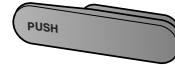

Coperchio ingresso VIDEO AUX



Microfono YPAO

Preparazione del telecomando

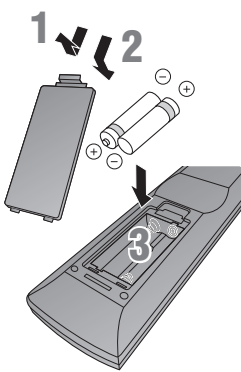

- 1 Togliere il coperchio del vano batterie.
- 2 Inserire le due batterie AAA in dotazione nel vano batteria, rispettando i simboli della polarità.
- 3 Richiudere il coperchio del vano batterie.

Elementi necessari per il collegamento

Diffusori



Es.

Diffusore anteriore



Es.

Diffusore centrale



Es.

Diffusori surround



Es.

Subwoofer attivo

- Utilizzare diffusori con un'impedenza di almeno 6Ω.
- Se si utilizza un CRT TV, è consigliabile utilizzare diffusori schermati magneticamente.
- Preparare almeno due diffusori (anteriori). La priorità degli altri diffusori è la seguente:
 - 1 Due diffusori surround
 - 2 Un diffusore centrale

Componenti esterni



TV



Riproduzione di dispositivi tipo lettori BD (Blu-ray Disc)/DVD

Cavo

- Cavi per il collegamento di componenti esterni (può differire a seconda dei dispositivi che si collegano)
- Cavi dei diffusori (la quantità che corrisponde al numero di diffusori che si collegano)
- Cavo audio con spina RCA (per subwoofer)

La prima volta che s'installa l'unità effettuare i collegamenti e l'installazione come indicato di seguito.

Leggere le seguenti spiegazioni per i collegamenti di ciascun numero.

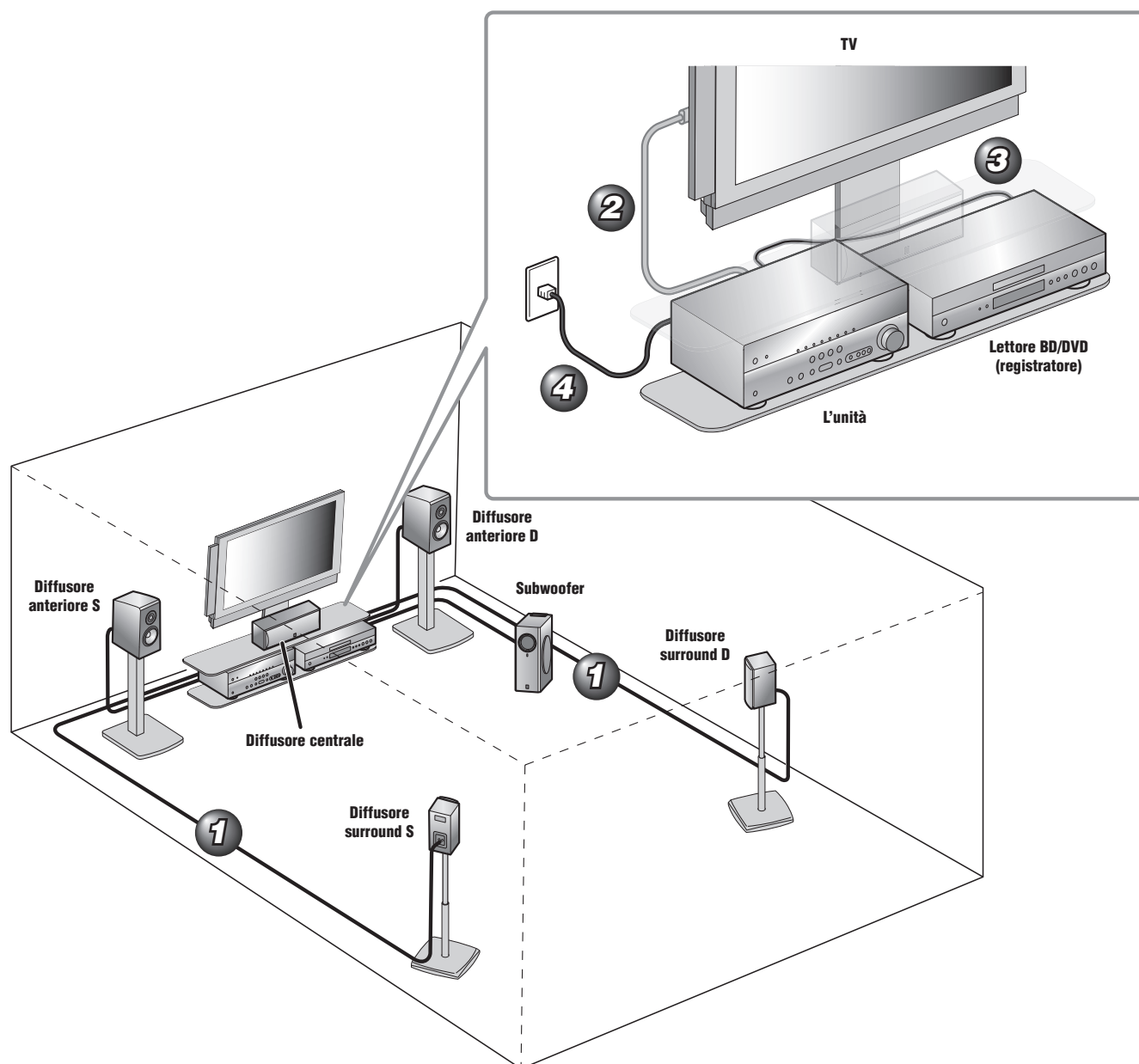

- 1** Collegare i diffusori
- 2** Collegare il TV
- 3** Collegare il dispositivo di riproduzione tipo lettori e registratori BD/DVD
- 4** Collegare il cavo di alimentazione AC e accendere l'alimentazione

Quando il collegamento e l'installazione sono ultimati, configurare automaticamente i parametri del diffusore **5**.

1 Collegare i diffusori

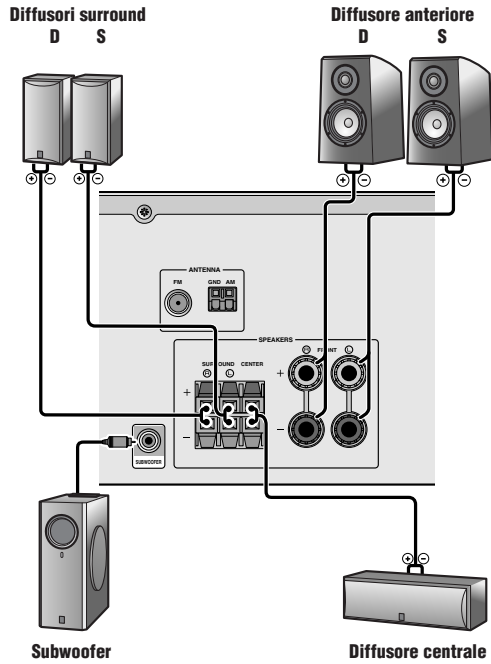

Attenzione:

- Rimuovere il cavo di alimentazione dall'unità dalla presa di corrente prima di collegare i diffusori.
- Di solito i cavi dei diffusori sono formati da due cavi isolati paralleli. Uno dei cavi è di colore differente oppure presenta una linea lungo di esso, per indicare la differenza di polarità. Inserire il cavo di colore differente (o con la linea) nel morsetto "+" (positivo, rosso) sull'unità e i diffusori e l'altro cavo nel morsetto "-" (meno, nero).
- Controllare che l'anima del cavo dei diffusori non tocchi altri oggetti o venga in contatto con le parti in metallo dell'unità. Ciò potrebbe danneggiare sia l'unità che i diffusori. In caso di corto circuito dei cavi del diffusore sul display del pannello anteriore, dopo l'accensione, appare il messaggio "CHECK SP WIRES!".

Collegamento dei diffusori anteriori

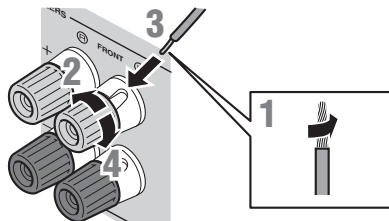

- 1 Rimuovere circa 10 mm d'isolamento dalle estremità dei cavi del diffusore e attorcigliare i fili scoperti dei cavi insieme per evitare che possano provocare corto circuiti.
- 2 Allentare i morsetti del diffusore.
- 3 Inserire i fili scoperti del cavo del diffusore nello spazio sul lato del morsetto.
- 4 Stringere il morsetto.

Collegamento dei diffusori centrali / diffusori surround

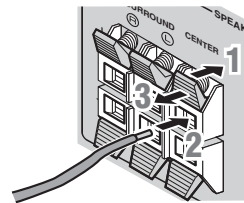

- 1 Premere la linguetta sul morsetto del diffusore verso il basso.
- 2 Inserire l'estremità del cavo del diffusore nel morsetto.
- 3 Sollevare la linguetta per fissare il cavo del diffusore in posizione.

Collegamento del subwoofer

- 1 Collegare la presa d'ingresso del subwoofer alla presa SUBWOOFER sull'unità con cavo audio con spina RCA.

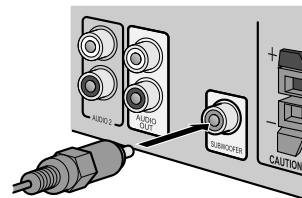

- 2 Impostare il volume del subwoofer nel modo seguente.
Volume: impostare a circa metà del volume (o leggermente meno della metà).
Frequenza di crossover (se disponibile): impostare la massimo.

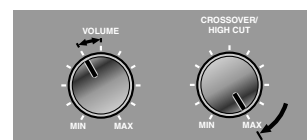

Esempi di subwoofer

Collegamento dello spinotto a banana (Tranne modelli per Regno Unito, Europa, Asia e Corea)

Serrare la manopola e inserire lo spinotto a banana nell'estremità del morsetto.

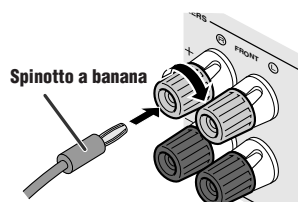

2 Collegare il TV

L'ingresso video dell'unità è collegato all'uscita di un TV utilizzando le prese di uscita dello stesso tipo.

Se i collegamenti sono stati effettuati utilizzando tipi differenti di video, tipo HDMI e component video, effettuare gli stessi collegamenti con il TV. Quando si guarda il TV, accertarsi di scegliere la sorgente d'ingresso sul TV che corrisponde al dispositivo di riproduzione.

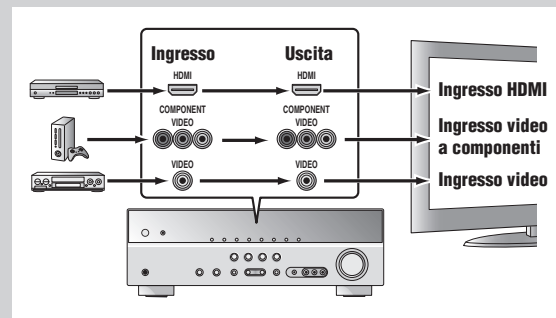

Se il TV ha vari ingressi, collegarsi con la seguente priorità (da ① a ③).

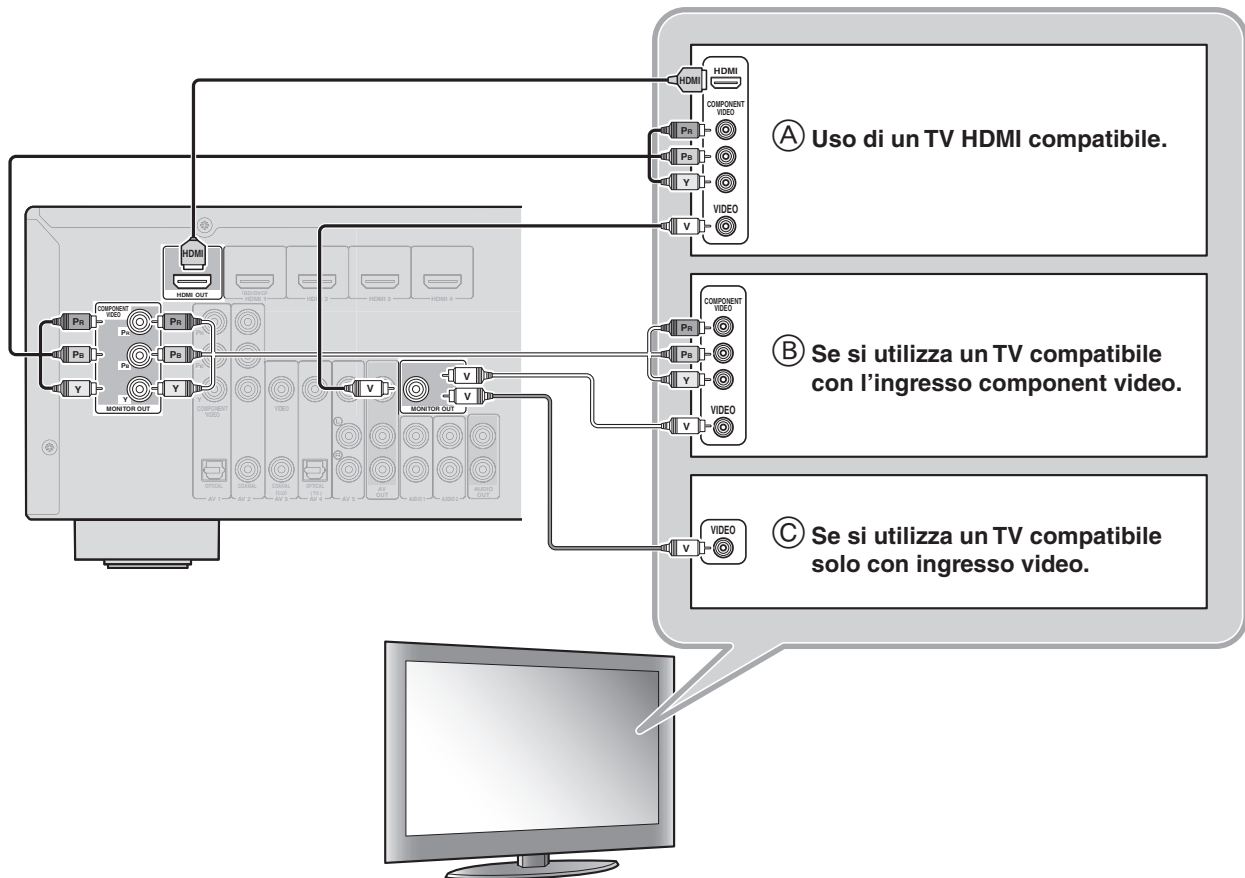

Ascolto dell'audio del TV

Per la riproduzione dell'audio del TV sull'unità, collegare un'uscita audio TV all'unità.

Collegare le seguenti prese d'ingresso, rispettando le prese d'uscita audio sul TV. Quando si guarda il TV, selezionare la sorgente d'ingresso appropriata sull'unità.

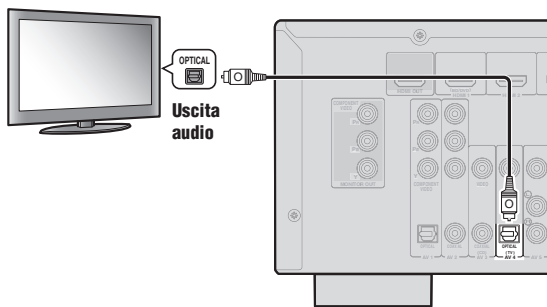

Uscita audio dal TV	Presca d'ingresso sull'unità
Uscita ottica digitale	AV1 o AV4
Uscita coassiale digitale	AV2 o AV3
Uscita analogica	Una di AV5, AUDIO1, o AUDIO2

* Collegando AV4 si può riprodurre l'audio del TV semplicemente premendo "TV" sotto il tasto "SCENE".

3 Collegare il dispositivo di riproduzione tipo lettori e registratori BD/DVD

Se il dispositivo di riproduzione è dotato varie uscite audio/video, effettuare il collegamento rispettando la seguente priorità (da A a D) per ottenere suoni ed immagini di qualità superiore.

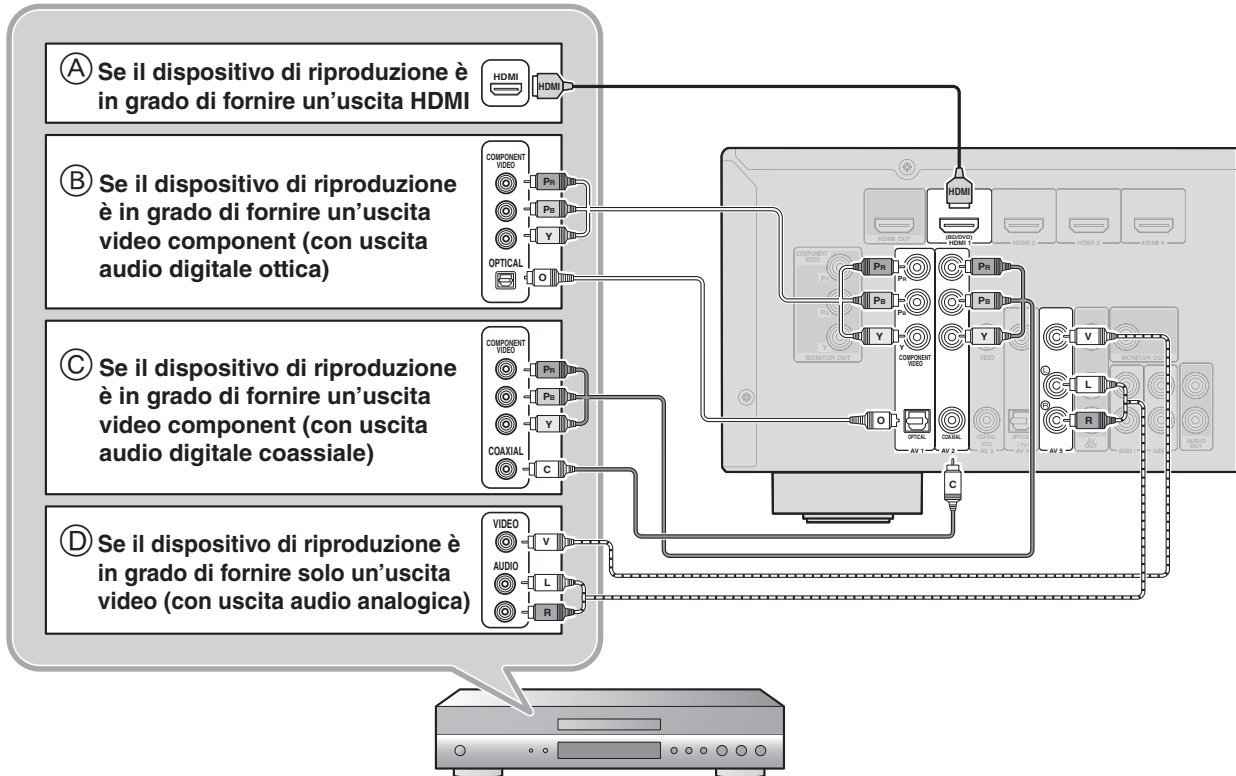

- Durante la riproduzione, selezionare la sorgente d'ingresso corrispondente cui è collegata la presa.
- Il collegamento a HDMI1 consente di selezionare l'ingresso HDMI premendo "BD/DVD" sotto il tasto "SCENE".
- Il collegamento a AV3 consente di selezionare l'ingresso AV3 soltanto premendo "CD" sotto il tasto "SCENE".
- Se necessario, collegare i componenti che non possono essere connessi ricorrendo ai metodi precedentemente indicati come i dispositivi di uscita video dalle prese di uscita component video e audio dalle prese di uscita analogiche. Fare riferimento al Manuale di istruzioni per maggiori dettagli.

4 Collegare il cavo di alimentazione AC e accendere l'alimentazione

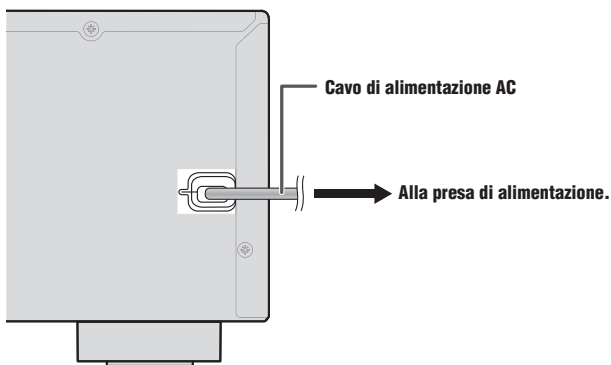

Durante l'uso, puntare sempre il telecomando in direzione del sensore di comando a distanza dell'unità.

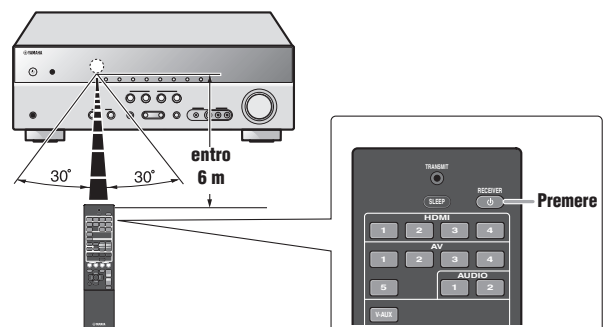

5 Configurazione automatica dei parametri diffusore (YPAO)

Al termine della connessione, regolare lo stato, le dimensioni e il bilanciamento del volume dei diffusori per ottenere un campo sonoro ottimale. L'unità è dotata di una funzione YPAO (Yamaha Parametric Room Acoustic Optimizer) che regola automaticamente il bilanciamento dei diffusori mediante una procedura molto semplice.

Se si utilizza YPAO, viene emesso un tono di test dai diffusori per almeno tre minuti quindi viene avviata la misurazione acustica. Quando si utilizza YPAO, attenzione a quanto segue.

- Il tono di test viene emesso ad alto volume. Si consiglia di evitare di utilizzare questa funzione la sera che potrebbe disturbare le persone nelle vicinanze.
- Accertarsi che il tono di test non spaventi bambini piccoli.

1 Prima di utilizzare YPAO controllare quanto segue.

L'unità

- La cuffia sia rimossa.

Subwoofer

- L'alimentazione è accesa.
- Il volume sia impostato a metà livello e la frequenza cross-over (se presente) sia impostata al massimo.

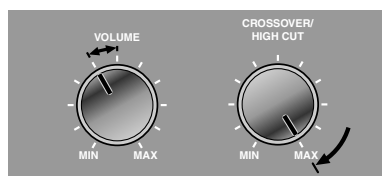

Esempi di subwoofer

2 Posizionare il microfono YPAO in dotazione all'altezza dell'orecchio nella posizione prescelta per l'ascolto.

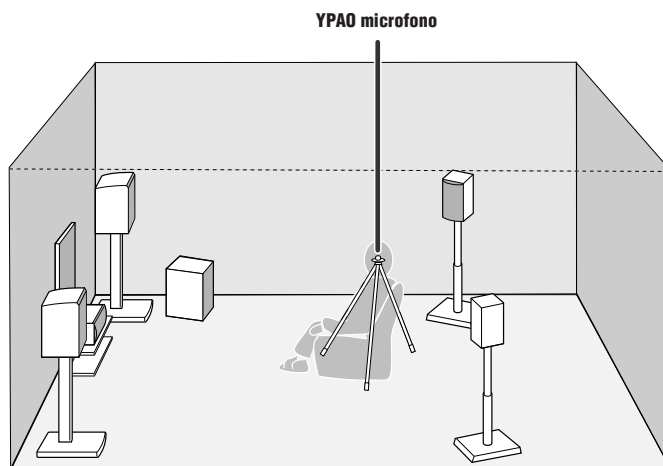

Quando si posiziona il microfono, si consiglia di utilizzare un'attrezzatura che permetta di regolare l'altezza (un treppiede per esempio) come supporto del microfono. Se s'utilizza il treppiede, per fissare il microfono in posizione utilizzare le viti.

3 Premere **RECEIVER** sul telecomando per accendere l'unità.

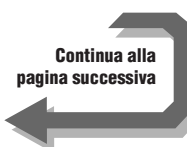

4 Collegare il microfono YPAO alla presa YPAO MIC sul pannello anteriore.

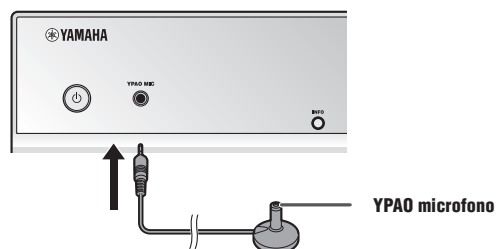

"MIC ON. YPAO START" compare sul display del pannello anteriore, e quindi si modifica per visualizzare quanto segue.



In tal modo si completano i preparativi. Per ottenere risultati più accurati, controllare quanto segue durante la misurazione.

- Per effettuare la misurazione occorrono circa tre minuti. Durante la misurazione mantenere il più possibile delle condizioni di silenzio.
- Attendere nell'angolo della stanza d'ascolto durante la misurazione oppure uscire dalla stanza, per evitare di ostacolare i diffusori e il microfono YPAO.

5 Premere **SETUP** sul telecomando per avviare la misurazione.



Il seguente display appare se la misurazione termina senza problemi.



Nota

Se si verifica un problema appare un messaggio d'avviso durante o dopo la misurazione. Fare riferimento a "Configurazione automatica dei parametri diffusore (YPAO)" nel Manuale di istruzioni per risolvere il problema ed effettuare nuovamente YPAO.

6 Premere **ENTER** sul telecomando per applicare i risultati della misurazione.



7 Rimuovere il microfono YPAO.

YPAO finisce automaticamente quando il microfono YPAO viene rimosso.

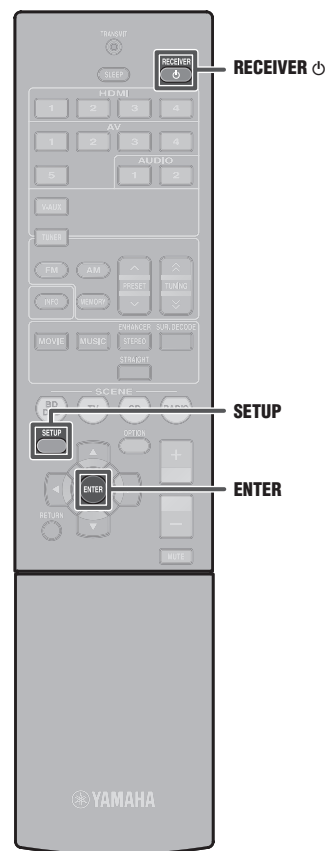
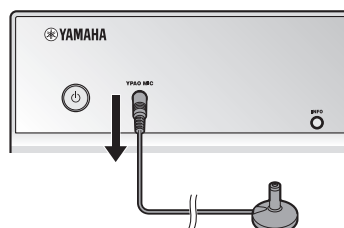

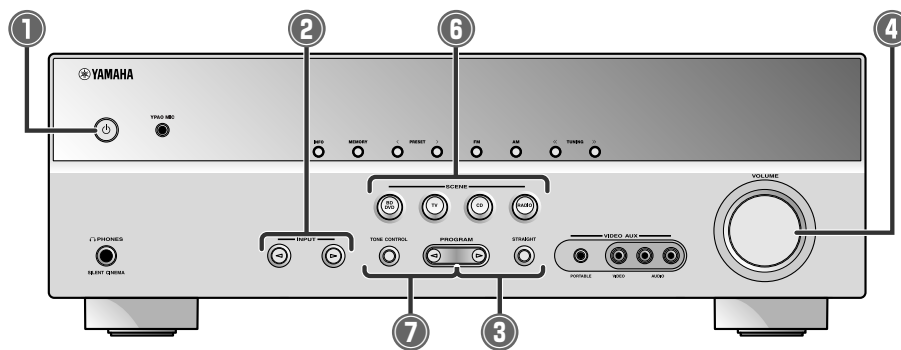

1 **Commuta lo stato dell'unità da acceso a standby e viceversa**
Questa unità commuta lo stato da acceso a standby ogni volta che si preme il tasto.

2 **Selezionare una sorgente d'ingresso da ascoltare**
Il nome della sorgente d'ingresso selezionata appare sul display del pannello anteriore.



3 **Selezione dei programmi di campo sonoro e dei decodificatori del suono**

Pannello anteriore	Tele-comando	Descrizione
PROGRAM	MOVIE	Seleziona i programmi di campo sonoro ottimizzati per visualizzare filmati, film drammatici ed eventi sportivi.
	MUSIC	Seleziona programmi di campo sonoro ottimizzati per apprezzare la musica.
	ENHANCER STEREO	Seleziona le impostazioni per la riproduzione stereo oppure gli enhancer per l'audio compresso.
STRAIGHT	SUR. DECODE	Seleziona decodificatori surround tipo Dolby Pro Logic II.
	STRAIGHT	Commuta lo stato alla modalità di decodifica diretta per la riproduzione fedele di audio/video.

4 **Regola il livello di volume.**
Il livello di volume corrente è visualizzato sul display del pannello anteriore.



5 **Disattiva il suono**
L'indicatore lampeggia mentre il suono è disattivato.

6 **Permette di cambiare tra le varie configurazioni d'ingresso**
Per cambiare le sorgenti d'ingresso e i programmi di campo sonoro è sufficiente un tasto.

SCENE	Ingresso	Programma di campo sonoro
BD/DVD	HDMI 1	Straight
TV	AV4	Straight
CD	AV3	Straight
RADIO	TUNER	5ch Enhancer

- Premendo e mantenendo premuto questo tasto si possono memorizzare le sorgenti d'ingresso/i programmi di campo sonoro.
- Premere questo tasto per accendere l'unità che si trova in standby.

7 **Regolazione della frequenza (controllo del tono)**

1 Premere **TONE CONTROL** per selezionare "Treble" oppure "Bass".



2 Premere **PROGRAM** < / > per aumentare l'impostazione.

- Il controllo del tono per i diffusori e la cuffia può essere impostato separatamente. Collegare la cuffia quando si regola il rispettivo controllo del tono.
- Se si imposta un bilanciamento di tono estremo, i suoni potrebbero non corrispondere perfettamente a quelli provenienti dagli altri canali.

