

Always here to help you

Register your product and get support at
www.philips.com/welcome

HD8650



PHILIPS

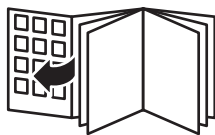

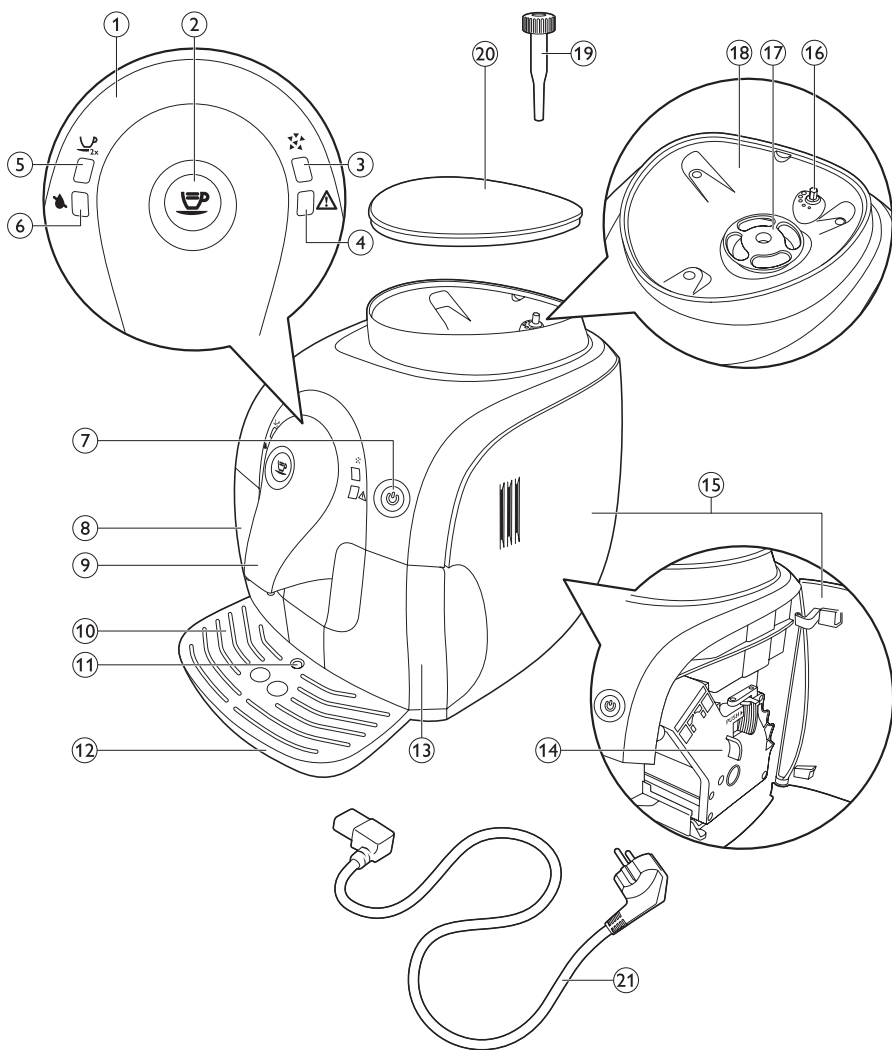

HD8650

ENGLISH 6
DEUTSCH 28
ITALIANO 50

Table of contents

Introduction	6
General description	7
Important	7
Danger	7
Warning	7
Caution	8
Electromagnetic fields (EMF)	8
Before first use	8
Installing the machine	8
Preparing for use	9
Filling the water tank	9
Filling the coffee bean container	9
Heating up the machine	10
Automatic rinsing cycle	11
Installing the Intenza+ water filter	12
Using the machine	12
Brewing coffee	13
Adjusting the machine	13
Adjusting the grinding degree	13
Adjusting the coffee volume	14
Cleaning and maintenance	15
Cleaning the brewing unit	15
Lubrication	18
Descaling the machine	18
Descaling procedure	18
Preparation	19
Descaling cycle	19
Rinsing cycle	20
If you are unable to finish the descaling cycle.	21
Meaning of light signals	21
Recycling	24
Guarantee and support	24
Ordering maintenance products	24
Troubleshooting	25
Technical specifications	27

Introduction

Congratulations on buying this fully automatic Philips espresso machine! To fully benefit from the support that Philips offers, please register your product at www.philips.com/welcome. The machine is suitable for preparing espresso coffee using whole coffee beans. In this user manual you find all the information you need to install, use and maintain your machine.

General description (Fig. 1)

- 1 Control panel
- 2 Coffee button
- 3 Descaling light
- 4 Warning light
- 5 2-cup light
- 6 'Water tank empty' light
- 7 On/off button with light
- 8 Water tank
- 9 Coffee spout
- 10 Drip tray cover
- 11 'Drip tray full' indicator
- 12 Drip tray
- 13 Coffee grounds container
- 14 Brewing unit
- 15 Maintenance door
- 16 Grinding degree adjustment knob
- 17 Ceramic coffee grinder
- 18 Coffee bean container
- 19 Grinding degree adjustment tool
- 20 Lid of coffee bean container
- 21 Mains cord

Important

Read and follow the safety instructions carefully and only use the machine as described in this user manual to avoid accidental injury or damage due to improper use of the machine. Keep this user manual for future reference.

Danger

- Never immerse the machine in water or any other liquid.
- Never direct the steam wand at the body as this causes scalding.
- Never insert body parts or objects into the coffee grinder.

Warning

- Check if the voltage indicated on the machine corresponds to the local mains voltage before you connect the machine.
- Connect the machine to an earthed wall socket.
- This machine can be used by children aged from 8 years and above and by persons with reduced physical, sensory or mental capabilities or lack of experience and knowledge if they have been given supervision or instruction concerning use of the machine in a safe way and if they understand the hazards involved. Cleaning and user maintenance shall not be made by children unless they are older than 8 and supervised. Keep the machine and its cord out of the reach of children aged less than 8 years.
- Children shall not play with the machine.
- This machine is designed to grind beans and brew coffee. Use it correctly and with care to avoid scalding by hot water and steam.
- Do not pour liquids on the mains cord connector.
- Do not use the machine if the plug, the mains cord or the machine itself is damaged.
- If the mains cord is damaged, you must have it replaced by Philips, a service centre authorised by Philips or similarly qualified persons in order to avoid a hazard.

Caution

- Always return the machine to a service centre authorised by Philips for examination or repair; Do not attempt to repair the machine yourself, otherwise your guarantee becomes invalid.
- Always put the machine on a flat and stable surface. Keep it in upright position, also during transport.
- Do not place the machine on a hotplate or directly next to a hot oven, heater or similar source of heat.
- Unplug the machine if problems occur during grinding or brewing and before you clean it.
- Let the machine cool down before inserting or removing any parts. The heating element surface is subject to residual heat after use.
- Descale the machine regularly.
- If you do not clean and descale the machine, you run the risk that the machine stops working and that your guarantee becomes invalid.
- Never fill the water tank with warm, hot or sparkling water, as this may cause damage to the water tank and the machine.
- Do not use aggressive cleaning agents, solvents or chemicals to clean the machine.
- Do not keep the machine at temperatures below 0°C. Water left in the heating system may freeze and cause damage.
- This machine is intended for normal household use only. It is not intended for use in environments such as staff kitchens of shops, offices, farms or other work environments.

Electromagnetic fields (EMF)

This machine complies with all applicable standards and regulations regarding exposure to electromagnetic fields.

Before first use

Installing the machine

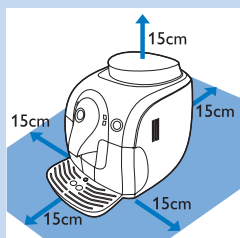

- 1** Remove all packaging material from the machine.
- 2** Place the machine on a table or worktop away from the tap, the sink and heat sources.
- 3** Leave at least 15cm of free space above, behind and on both sides of the machine.

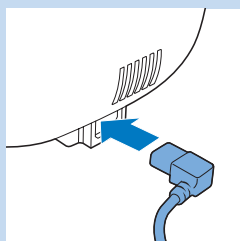

- 4** Insert the small plug into the socket located on the back of the machine.

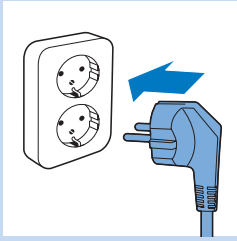

- 5 Insert the plug into the wall socket.
- 6 Remove the protective sticker from the drip tray and slide the drip tray into the guiding grooves in the front of the machine.

Note: Make sure the drip tray is fully inserted.

Preparing for use

Filling the water tank

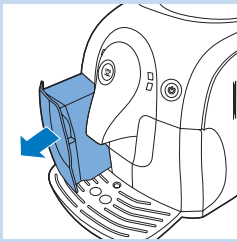

- 1 Remove the water tank from the machine.
- 2 Rinse the water tank under the tap.

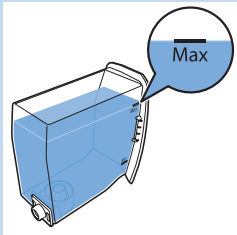

- 3 Fill the water tank with cold tap water up to the MAX indication.

Never fill the water tank with warm, hot or sparkling water, as this may cause damage to the water tank and the machine.

- 4 Slide the water tank back into the machine.

Filling the coffee bean container

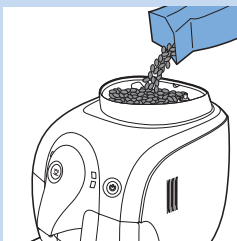

- 1 Fill the coffee bean container with espresso beans.

Only use espresso beans. Never use ground coffee, unroasted coffee beans or caramelised coffee beans, as this may cause damage to the machine.

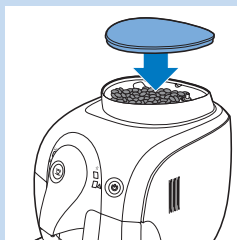

- 2 Put the lid on the coffee bean container.

Heating up the machine

During the initial heat-up process, fresh water flows through the internal circuit to heat up the machine. This takes a few seconds.

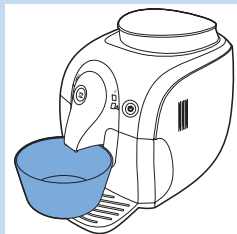

- 1 Place a bowl under the coffee spout.

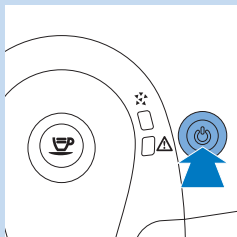

- 2 Press the on/off button.

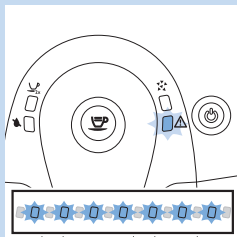

- 3 The warning light flashes quickly to indicate there is no water in the internal circuit.

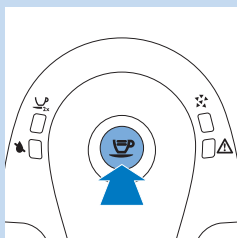

- 4 Press the coffee button. The machine lets the hot water flow through the coffee spout.

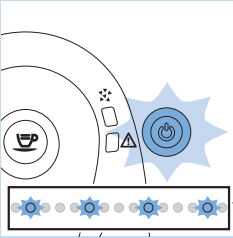

- ▶ The on/off button flashes slowly and the warning light goes out.
- 5 After a few seconds hot water stops coming out of the coffee spout.
- ▶ The machine is heating up.

Automatic rinsing cycle

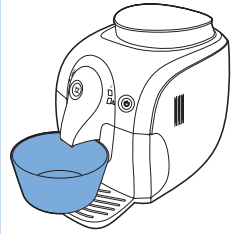

When the machine has heated up, it performs an automatic rinsing cycle to clean the internal circuit with fresh water. This takes approximately one minute.

- 1 Place a bowl under the coffee spout.

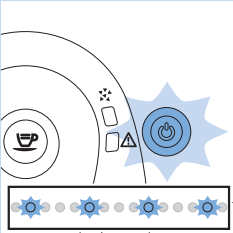

- ▶ The on/off button flashes slowly.
- 2 Water flows from the coffee spout. Wait until the water stops coming out of the coffee spout.

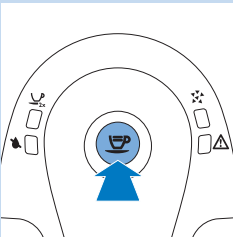

Note: You can stop the automatic rinsing cycle by pressing the coffee button.



- 3 When the on/off button lights up continuously, the machine is ready to brew coffee.

Note: The automatic rinsing cycle also takes place 15 minutes after the appliance switches to standby mode or switches off.

Note: The first cups of coffee may be a bit watery, this is normal. The machine needs to complete a few brewing cycles to optimise its settings.

Installing the Intenza+ water filter

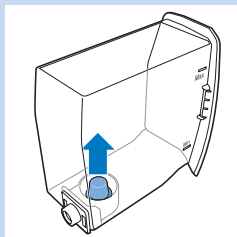

- 1 Remove the small white filter from the water tank and store it in a dry place.

Note: Please keep the small white filter for future use. You will need it for the descaling process.

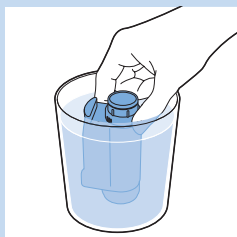

- 2 Remove the filter from its packaging and immerse it in cold water with the opening pointing upwards. Press the sides of the filter gently to let out the air bubbles.

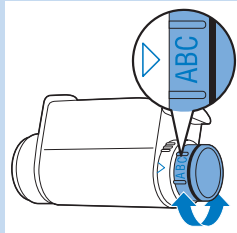

- 3 Turn the knob of the filter to the setting that corresponds to the water hardness of the area you live in.

- A Soft water
- B Hard water (default)
- C Very hard water

Note: You can test the water hardness with a water hardness test strip.

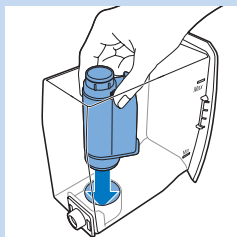

- 4 Place the filter in the empty water tank. Press it down until it cannot move any further.
- 5 Fill the water tank with fresh water up to the MAX indication and slide it into the machine.
- 6 Let the machine brew a few coffees (see chapter 'Using the machine', section 'Brewing coffee').
- 7 Refill the water tank with fresh water up to the MAX indication and slide it back into the machine.

- ▶ The on/off button lights up continuously.

The machine is ready for use.

Using the machine

To guarantee perfect coffee, the machine regularly rinses its inner circuit with water. This automatic rinsing cycle takes place 15 minutes after the appliance switches to standby mode or switches off. During the automatic rinsing cycle, some of the water flows through the inner circuit directly into the drip tray. Empty the drip tray regularly.

Brewing coffee

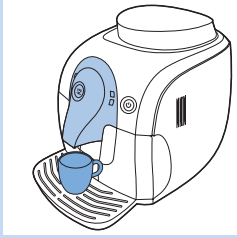

1 Make sure the on/off button lights up green continuously.

2 Place 1 or 2 cups on the drip tray cover.

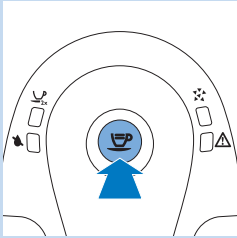
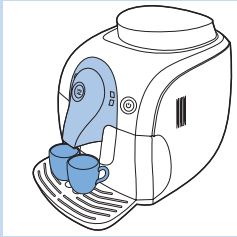

3 Press the coffee button.

Note: You can interrupt the brewing cycle at any time by pressing the coffee button.

- Press the coffee button once to brew 1 cup of coffee.
- ▶ The machine grinds the required amount of coffee beans for one cup and then brews one cup of coffee.
- Press the coffee button twice to brew 2 cups of coffee.
- ▶ The 2-cup light lights up. The machine grinds the required amount of coffee beans for one cup and then fills both cups half. Then the machine grinds coffee beans for one cup again and fills both cups fully.

Note: When the machine is left in standby mode, it switches off automatically after 30 minutes.

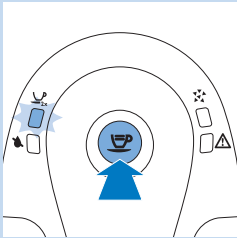

Adjusting the machine

You can adjust the grinding degree and coffee volume to obtain coffee that is perfectly customised to your taste.

Adjusting the grinding degree

You can adjust the grinding degree of the machine. At each grinding degree selected, the ceramic coffee grinder guarantees a perfectly even grind for every cup of coffee you brew. It preserves the full coffee aroma and delivers the perfect taste to every cup.



- 1 Press the grinding degree adjustment knob firmly (1) and then turn it one notch at a time (2). There are 5 different grinding degree settings you can choose from. The smaller the dot, the stronger the coffee. The difference becomes noticeable after you have brewed 2-3 cups of coffee at the new setting.

Do not turn the grinding degree adjustment knob more than one notch at a time to prevent damage to the grinder.

Adjusting the coffee volume

You can adjust the coffee volume to your taste and the size of your cups. The coffee button can be programmed.

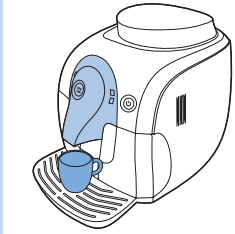

- 1 Place a cup on the drip tray cover.
- 2 Press and hold the coffee button for a few seconds. Release the button when the machine starts to grind coffee beans.

► The 2-cup light and the on/off button flash slowly.

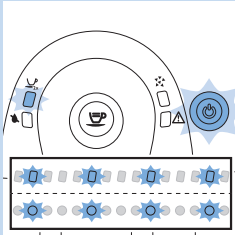

- 3 Press the coffee button again when the cup contains the desired amount of coffee.

The machine automatically saves the new setting.

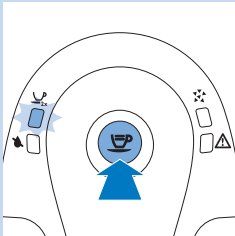

Cleaning and maintenance

Regular cleaning and descaling prolongs the lifetime of your machine and ensures optimum quality and taste of your coffee.

Do not immerse the machine in water or any other liquid.

Never use scouring pads, abrasive cleaning agents or aggressive liquids to clean the machine.

Always unplug the machine and let it cool down before you clean it.

Note: None of the detachable parts are dishwasher-proof. Rinse them under the tap.

Note: The drip tray collects the water that comes out of the coffee spout during each rinsing cycle and coffee that might be spilled during coffee preparation. Empty and clean the drip tray regularly and when the 'drip tray full' indicator is raised.

Caution: Never remove the drip tray when the machine has just been switched on. Wait a few minutes until the machine has performed a rinsing cycle.

Cleaning the brewing unit

Do not clean the brewing unit in the dishwasher and do not use washing-up liquid or a cleaning agent to clean it.

Clean the brewing unit once a week.

- 1** Switch off the machine and unplug it.
- 2** Remove the coffee grounds container from the machine.
- 3** Open the maintenance door.
- 4** Press the PUSH button (1) and pull at the grip of the brewing unit (2) to remove it from the machine.

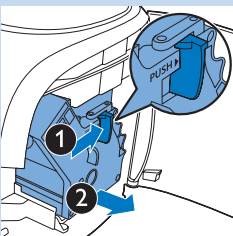
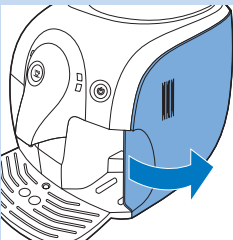
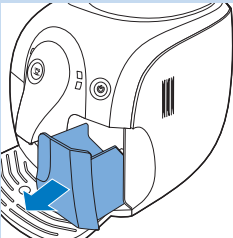

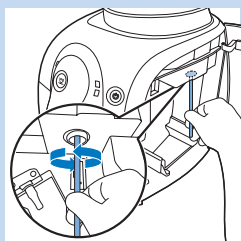

- 5** Clean the coffee exit duct thoroughly with a spoon handle or another round-tipped kitchen utensil.

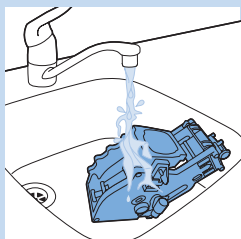

- 6** Rinse the outside of the brewing unit under a lukewarm tap and clean the upper filter carefully.

Never use any washing-up liquid or other cleaning agent to clean the brewing unit.

Do not dry the brewing unit with a cloth to prevent fibres from collecting inside the brewing unit. After rinsing, just shake excess water off the brewing unit or let it air-dry.

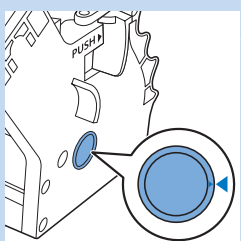

- 7** Before you slide the brewing unit back into the machine, make sure the two reference signs on the side match. If they do not match, perform the following step:

- Make sure the lever is in contact with the base of the brewing unit.

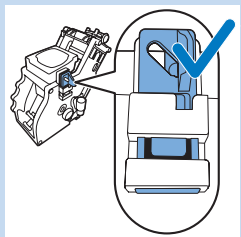
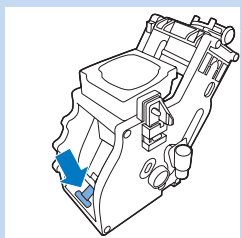

- 8** Make sure the locking hook of the brewing unit is in the correct position.

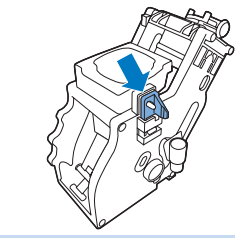

Note: You can find the locking hook on the back of the brewing unit (the side without the word “push”), at the top of the horizontal edge.

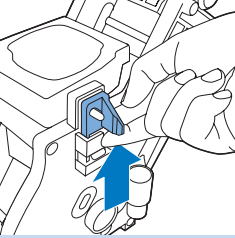

- To position the hook correctly, push it upwards until it is in uppermost position.

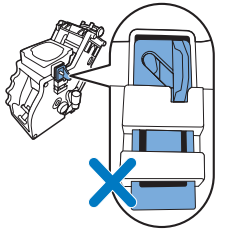

Note: The hook is not correctly positioned if it is still in bottommost position.

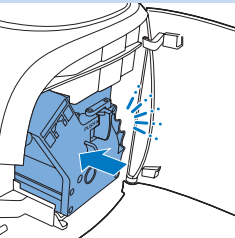

- 9 Slide the brewing unit back into the machine along the guiding rails on the sides until it clicks into position.

Do not press the PUSH button.

- 10 Close the maintenance door.

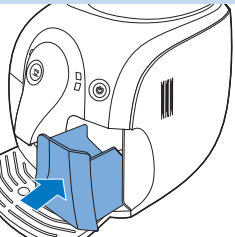

- 11 Slide the coffee grounds container back into the machine.

Lubrication

For optimal performance of the machine, lubricate the brewing unit after it has brewed 500 cups of coffee or once every 3 months. Contact the Philips Saeco hotline to buy lubricant.

- 1** Switch off the machine and unplug it.
- 2** Follow steps 2 to 4 in section 'Cleaning the brewing unit' to remove the brewing unit from the machine.
- 3** Apply some lubricant around the shaft in the bottom of the brewing unit.
- 4** Apply some lubricant to both sides of the part shown in the illustration.
- 5** Follow steps 7 to 11 in section 'Cleaning the brewing unit' to place the brewing unit and the coffee grounds container back into the machine.

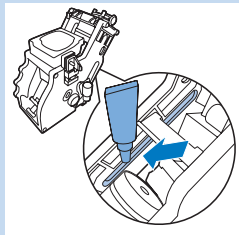
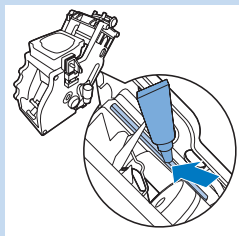
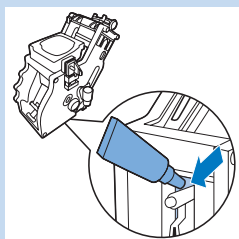

Descaling the machine

Scale builds up inside the machine during use. It is essential to descale the machine when the orange descaling light lights up continuously. Only use the special Saeco descaling solution to descale the machine. The Saeco descaling solution is designed to ensure optimal performance of the machine. You can buy the Saeco descaling solution in the online shop at www.shop.philips.com/service.

Note: The use of other descaling products may cause damage to the machine and leave residues in the water.

Never drink the water with descaling mixture that you pour into the water tank or any water with residues that comes out of the machine during the descaling procedure.

Descaling procedure

The descaling procedure lasts 30 minutes and consists of a descaling cycle and a rinsing cycle. When the orange descaling light lights up continuously, you need to descale the machine.

Note: Do not remove the brewing unit during the descaling procedure.

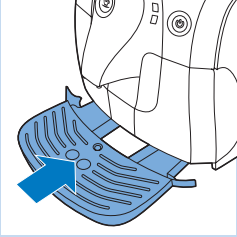

Preparation

- 1 Switch off the machine.

If you do not switch off the machine, you cannot enter the descaling cycle.

- 2 Empty the drip tray and place it back.
- 3 Empty the water tank and remove the Intenza+ water filter (if present). Pour the entire bottle of descaling solution into the water tank.
- 4 Add water to the descaling solution in the water tank up to the MAX indication.
- 5 Place a bowl under the coffee spout.

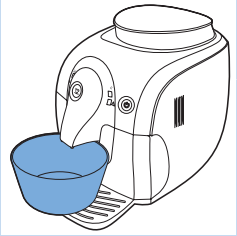

Descaling cycle

- 1 Press the coffee button for approximately 5 seconds.
 - ▶ The orange descaling light flashes slowly during the entire descaling cycle.
 - ▶ After each interval of one minute, the descaling solution flows out of the coffee spout. This happens several times until the water tank is completely empty.

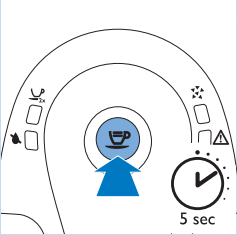

Note: If you want to interrupt the flow of the descaling solution, press the coffee button. To restart the flow of the descaling solution, press the coffee button again.

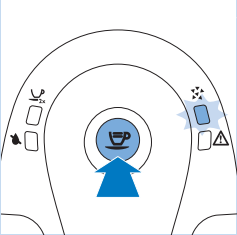

- 2 The 'water tank empty' light lights up continuously.
- 3 Empty the drip tray and place it back.

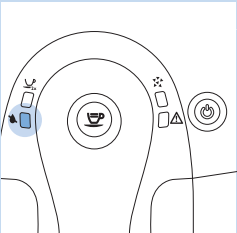

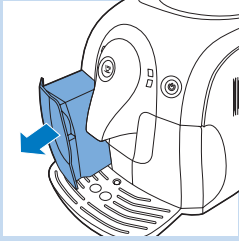

Rinsing cycle

- 1 Remove the water tank from the machine and rinse it.

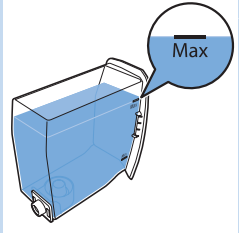

- 2 Fill the water tank with fresh tap water up to the MAX indication and slide the water tank back into the machine.

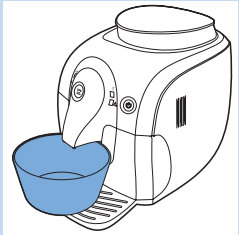

- 3 Empty the bowl and place it back under the coffee spout.

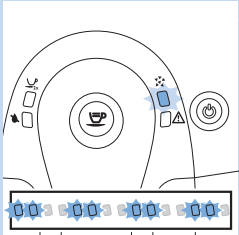

Note: The orange descaling light flashes twice continuously.

- 4 Let hot water flow out of the coffee spout until the orange descaling light goes out and the on/off button flashes.
 - ▶ The machine is heating up and it performs an automatic rinsing cycle.

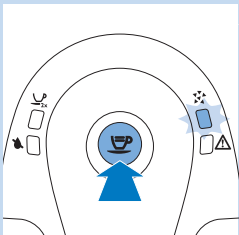

Note: If you want to interrupt the water flow press the coffee button. To restart the water flow, press the coffee button again.

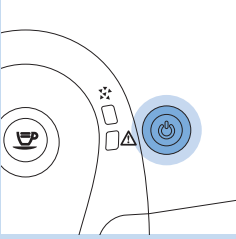

- 5 When the on/off button light lights up continuously, remove the drip tray, rinse it and place it back.
- 6 Remove the water tank and rinse it.
- 7 Reinstall the Intenza+ water filter (if present).
- 8 Fill the water tank with fresh tap water up to the MAX indication and slide the water tank back into the machine.
- 9 The machine is ready to brew coffee.

Note: When the 'water tank empty' light lights up continuously and the descaling light is still flashing, the water tank has not been filled up to the MAX indication for the rinsing phase. Fill the water tank with fresh water and resume the rinsing cycle from step 4.

If you are unable to finish the descaling cycle.

If the machine gets stuck in the descaling procedure, you can press the on/off button. This allows you to complete the descaling procedure. Follow the steps below to make sure your machine is ready to brew coffee again.

- 1 Remove the drip tray, rinse it and place it back.
- 2 Remove the water tank and rinse it. Fill the water tank with fresh tap water up to the MAX indication and slide the water tank back into the machine.
- 3 Press the on/off button to switch on the machine. The machine will start the automatic rinsing cycle.
- 4 Place a bowl under the coffee spout.
- 5 Press the coffee button and brew the amount of 300ml of coffee.

Meaning of light signals

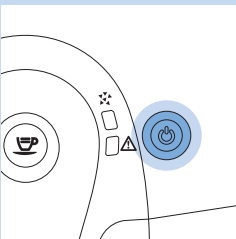

- The on/off button lights up continuously. The machine is ready to brew coffee.

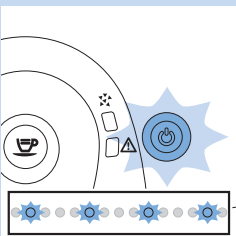

- The on/off button flashes slowly. The machine is warming up or performing a procedure.

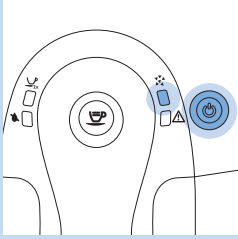

- The descaling light and the on/off button light up continuously. You have to descale the machine. Follow the instructions in chapter 'Descaling the machine'.

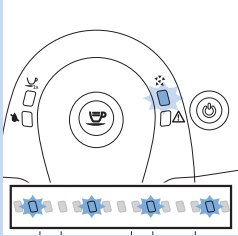

- The descaling light flashes slowly. The machine is in the descaling cycle.

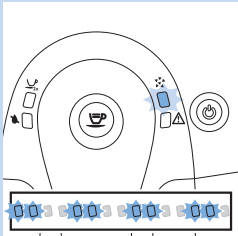

- The descaling light flashes twice continuously. The machine is performing the rinsing cycle of the descaling procedure.

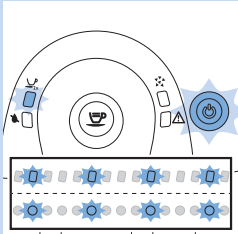

- The 2-cup light and the on/off button flash slowly. The machine is programming the amount of coffee to brew. Follow the instructions in chapter 'Using the machine', section 'Adjusting the coffee volume'.

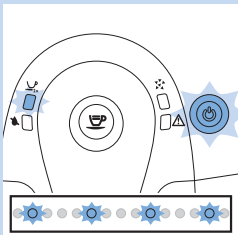

- The 2-cup light lights up continuously and the on/off button flashes slowly. The machine is brewing two cups of coffee.

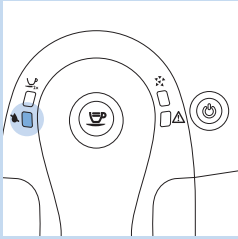

- The 'water tank empty' light lights up continuously. The water level is low. Fill the water tank with fresh water up to the MAX indication.

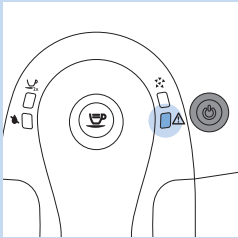

- The warning light lights up continuously and the on/off button goes out. The coffee grounds container is full. Empty the coffee grounds container while the machine is on. Make sure that the warning light flashes before you reinsert the coffee grounds container.

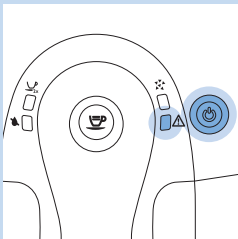

- The warning light and the on/off button light up continuously. The coffee bean container is empty. Refill the coffee bean container. The warning light goes out after brewing coffee.

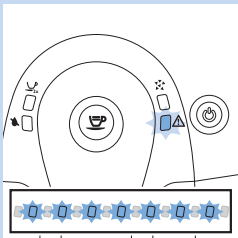

- The warning light flashes quickly. There is no water in the internal circuit. See chapter 'Preparing for use' section 'Heating up the machine'. Follow steps 3 and 4.

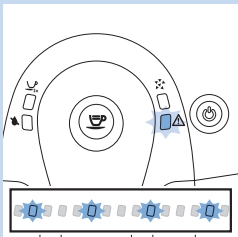

- The warning light flashes slowly. The brewing unit is not correctly inserted, the coffee grounds container is not inserted or the maintenance door is open. Make sure the brewing unit and coffee grounds container are inserted correctly and the maintenance door is closed. If you cannot take out the brewing unit or place it back, switch the machine off and on again.

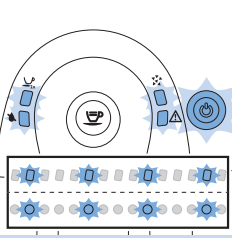

- The lights flash slowly and simultaneously. The machine is out of order. Switch off the machine for 30 seconds, then switch it back on. Try this two or three times. If the machine does not reset, contact the Philips Consumer Care Centre in your country.

Recycling

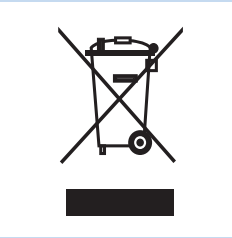

- This symbol on a product means that the product is covered by European Directive 2012/19/EU. Inform yourself about the local separate collection system for electrical and electronic products. Follow local rules and never dispose of the product with normal household waste. Correct disposal of old products helps prevent negative consequences for the environment and human health.

Guarantee and support

If you need information or support, please visit www.philips.com/support or read the separate worldwide guarantee leaflet.

To buy spare parts, visit www.shop.philips.com/service or go to your Philips dealer. You can also contact the Philips Consumer Care Centre in your country.

Ordering maintenance products

- Intenza+ water filter (CA6702)
- Lubricant (HD5061)
- Descaling solution (CA6700)
- Maintenance kit (CA6706)

Troubleshooting

This chapter summarises the most common problems you could encounter with the machine. If you are unable to solve the problem with the information below, visit www.philips.com/support for a list of frequently asked questions or contact the Philips Consumer Care Centre in your country.

Problem	Solution
The machine does not work.	Make sure the small plug is inserted into the socket. Plug in and switch on the machine.
	Make sure that the voltage indicated on the machine corresponds to the local mains voltage.
The machine is stuck in the descaling procedure.	Press the on/off button. You can restart the descaling procedure or follow the instructions in chapter 'Descaling the machine'.
The coffee is not hot enough.	Preheat the cups. Use thin-walled cups.
The espresso does not have enough crema.	Use a different type of coffee beans or adjust the ceramic coffee grinder (see chapter 'Using the machine', section 'Adjusting the grinding degree').
The brewing unit cannot be removed.	Remove the coffee grounds container before you open the maintenance door. If you still cannot remove the brewing unit follow the next steps. Reinsert the coffee grounds container, close the maintenance door, switch on the machine. The machine prepares for use. Switch off the machine and try to remove the brewing unit again.
The brewing unit cannot be placed back.	Make sure that the lever is in contact with the base of the brewing unit. Also make sure that the hook of the brewing unit is in the correct position. See chapter 'Cleaning and maintenance', section 'Cleaning the brewing unit'.
	If you still cannot place the brewing unit back. Reinsert the coffee grounds container and leave the brewing unit out. Close the maintenance door; switch on the machine. The machine prepares for use. Switch off the machine and try to place back the brewing unit again.
The machine grinds the coffee beans but no coffee comes out (see note).	Clean the coffee exit duct and set the grinder to a coarser setting. Clean the brewing unit (see chapter 'Cleaning and maintenance', section 'Cleaning the brewing unit').
	Fill the water tank with water.
	Clean the coffee spout.
The coffee is too weak (see note).	Adjust the ceramic coffee grinder to a finer setting (see chapter 'Using the machine', section 'Adjusting the grinding degree').
	Brew a few cups of coffee to let the machine adjust itself to the new grinding settings.

Problem	Solution
	Use a different type of coffee beans.
Water ends up in the drip tray.	This is normal. To guarantee the perfect cup of coffee, the machine uses water to rinse the internal circuit and brewing unit. Some of the water flows through the internal system directly into the drip tray. Empty the drip tray regularly.
The machine seems to be leaking.	The drip tray is full and overflowed during brewing or the descaling procedure. Check if the water tank is leaking.
	The brewing unit or the drains behind or under the brewing unit may be blocked. Rinse the brewing unit with lukewarm water and clean the upper filter carefully. Also clean the inside of the machine with a soft, damp cloth.
Coffee is brewed slowly (see note).	The coffee grind is too fine. Change coffee blend or adjust the grind setting (see chapter 'Using the machine', section 'Adjusting the grinding degree'). The brewing unit is dirty. Clean the brewing unit.
	The water circuit of the machine has become blocked by scale. Descale the machine.

Note: *These problems can be considered normal if you have just installed the machine or if the coffee blend has been changed.*

Technical specifications

Feature	Value / location
Nominal voltage	Inside of maintenance door
Power rating	Inside of maintenance door
Size (w x h x d)	295mm x 325mm x 420mm
Weight	6.9 kg
Housing material	Plastic
Cord length	0.8m -1.2m
Water tank capacity	1000ml
Cup size	Up to 95mm
Coffee bean container capacity	200g
Coffee grounds container capacity	8 cakes
Pump pressure	15 bar
Boiler	Stainless steel
Safety devices	Thermal fuse

Inhaltsangabe

Einführung	28
Allgemeine Beschreibung	29
Wichtig	29
Gefahr	29
Warnung	29
Achtung	30
Elektromagnetische Felder	30
Vor dem ersten Gebrauch	30
Aufbau der Maschine	30
Für den Gebrauch vorbereiten	31
Den Wassertank füllen	31
Füllen des Kaffeebohnenbehälters	32
Aufheizen der Maschine	32
Automatischer Spülzyklus	33
Einsetzen des Intenza+ Wasserfilters	34
Die Maschine verwenden	35
Kaffee brühen	35
Anpassen der Maschine	35
Anpassen des Mahlgrads	36
Einstellen der Kaffeemenge	36
Reinigung und Wartung	37
Reinigen der Brühgruppe	37
Schmierung	40
Entkalken der Maschine	40
Entkalkungsvorgang	40
Vorbereitung	41
Entkalkungsvorgang	41
Durchspülzyklus	42
Wenn Sie den Entkalkungsvorgang nicht beenden können:	43
Bedeutung der Anzeigen	43
Recycling	46
Garantie und Support	46
Bestellen von Wartungsprodukten	46
Fehlerbehebung	47
Technische Daten	49

Einführung

Herzlichen Glückwunsch zum Kauf dieses Philips Kaffeevollautomaten! Um den Support von Philips optimal nutzen zu können, registrieren Sie Ihr Produkt unter www.philips.com/welcome. Die Maschine eignet sich für die Zubereitung von Espresso mit ganzen Kaffeebohnen. In dieser Bedienungsanleitung finden Sie alle Informationen, die Sie zur Installation, Verwendung und Wartung Ihrer Maschine benötigen.

Allgemeine Beschreibung (Abb. 1)

- 1 Bedienfeld
- 2 Kaffeetaste
- 3 Entkalkungsanzeige
- 4 Warnanzeige
- 5 2-Tassen-Anzeige
- 6 Anzeige "Wassertank leer"
- 7 Ein-/Ausschalter mit Anzeige
- 8 Wasserbehälter
- 9 Kaffeeauslauf
- 10 Abdeckung für Abtropfschale
- 11 Anzeiger "Abtropfschale voll"
- 12 Abtropfschale
- 13 Kaffeesatzbehälter
- 14 Brühgruppe
- 15 Servicetür
- 16 Mahlgradregler
- 17 Keramikmahlwerk
- 18 Kaffeebohnenbehälter
- 19 Mahlwerksschlüssel
- 20 Deckel des Kaffeebohnenbehälters
- 21 Netzkabel

Wichtig

Lesen Sie die Sicherheitshinweise sorgfältig durch, und befolgen Sie sie. Verwenden Sie die Maschine nur gemäß der Beschreibung in dieser Bedienungsanleitung, um versehentliche Verletzungen oder Beschädigungen durch unsachgemäßen Gebrauch der Maschine zu vermeiden. Bewahren Sie diese Bedienungsanleitung zur späteren Verwendung auf.

Gefahr

- Tauchen Sie die Maschine niemals in Wasser oder andere Flüssigkeiten.
- Richten Sie die Dampfdüse niemals auf den Körper, da dies zu Verbrühungen führen kann.
- Führen Sie niemals Körperteile oder Gegenstände in das Mahlwerk ein.

Warnung

- Überprüfen Sie vor dem ersten Gebrauch, ob die Spannungsangabe auf der Maschine mit der örtlichen Netzspannung übereinstimmt.
- Schließen Sie die Maschine an eine geerdete Steckdose an.
- Diese Maschine kann von Kindern ab 8 Jahren und Personen mit verringerten physischen, sensorischen oder psychischen Fähigkeiten oder Mangel an Erfahrung und Kenntnis verwendet werden, wenn sie bei der Verwendung beaufsichtigt werden oder Anweisung zum sicheren Gebrauch des Geräts erhalten und die Gefahren verstanden haben. Die Reinigung und Pflege der Maschine darf von Kindern unter 8 Jahren nicht ohne Aufsicht durchgeführt werden. Bewahren Sie die Maschine und das Kabel außerhalb der Reichweite von Kindern unter 8 Jahren auf.
- Kinder dürfen nicht mit der Maschine spielen.
- Die Maschine ist für das Mahlen von Kaffeebohnen und die Zubereitung von Kaffee bestimmt. Verwenden Sie sie ordnungsgemäß und mit Vorsicht, um Verbrühungen durch heißes Wasser oder Dampf zu vermeiden.

- Schütten Sie keine Flüssigkeiten über den Netzstecker.
- Verwenden Sie die Maschine nicht, wenn der Netzstecker, das Netzkabel oder die Maschine selbst defekt oder beschädigt ist.
- Um Gefährdungen zu vermeiden, darf ein defektes Netzkabel nur von einem Philips Service-Center, einer von Philips autorisierten Werkstatt oder einer ähnlich qualifizierten Person durch ein Original-Ersatzkabel ersetzt werden.

Achtung

- Geben Sie die Maschine zur Überprüfung bzw. Reparatur stets an ein Philips Service-Center. Versuchen Sie nicht, die Maschine selbst zu reparieren, da andernfalls Ihre Garantie erlischt.
- Stellen Sie die Maschine immer auf eine flache und stabile Oberfläche. Halten Sie sie senkrecht, auch während des Transports.
- Stellen Sie die Maschine nicht auf eine Warmhalteplatte, direkt neben einen heißen Ofen, eine Heizung oder eine ähnliche Wärmequelle.
- Ziehen Sie den Netzstecker aus der Steckdose, falls Probleme während des Mahl- oder Brühvorgangs auftreten und bevor Sie die Maschine reinigen.
- Lassen Sie das Gerät abkühlen, bevor Sie Teile einsetzen oder entfernen. Die Oberfläche des Heizelements gibt nach dem Gebrauch Restwärme ab.
- Entkalken Sie die Maschine regelmäßig.
- Wenn Sie die Maschine nicht reinigen und entkalken, besteht das Risiko, dass die Maschine nicht mehr funktioniert und Ihre Garantie erlischt.
- Füllen Sie den Wasserbehälter nie mit warmem, heißem oder Mineralwasser, da dies zu Beschädigungen im Wasserbehälter und an der Maschine führen kann.
- Verwenden Sie keine aggressiven Reinigungsmittel, Lösungsmittel oder Chemikalien zum Reinigen der Maschine.
- Bewahren Sie die Maschine nicht bei Temperaturen unter 0 °C auf. Wasser im Heizsystem kann einfrieren und Schäden verursachen.
- Dieses Gerät ist nur für den normalen Gebrauch im Haushalt bestimmt. Es ist nicht für die Verwendung in Personalküchen von Geschäften, Büros, landwirtschaftlichen Betrieben oder anderen Arbeitsbereichen vorgesehen.

Elektromagnetische Felder

Diese Maschine erfüllt sämtliche Normen und Vorschriften bezüglich Gefährdung durch elektromagnetischen Felder:

Vor dem ersten Gebrauch

Aufbau der Maschine

- 1** Entfernen Sie das Verpackungsmaterial von der Maschine.
- 2** Stellen Sie die Maschine auf einem Tisch oder einer Arbeitsfläche auf. Achten Sie darauf, dass sich weder Wasserhahn und Spülbecken noch Wärmequellen in der Nähe des Geräts befinden.

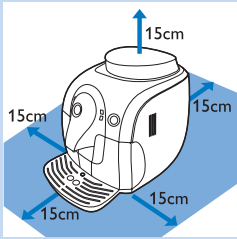

- 3** Über, hinter und auf beiden Seiten der Maschine muss ein Abstand von mindestens 15 cm gewahrt werden.

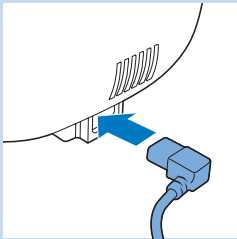

- 4** Stecken Sie den kleinen Stecker in die Buchse auf der Rückseite der Maschine.

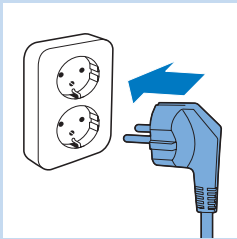

- 5** Stecken Sie den Netzstecker in die Steckdose.

- 6** Entfernen Sie die Schutzfolie von der Auffangschale, und schieben Sie die Auffangschale in die Rillen an der Vorderseite der Maschine.

Hinweis: Stellen Sie sicher, dass die Auffangschale vollständig eingesteckt ist.

Für den Gebrauch vorbereiten

Den Wassertank füllen

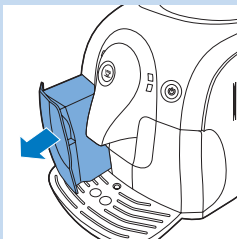

- 1** Nehmen Sie den Wasserbehälter von der Maschine.
2 Spülen Sie den Wasserbehälter unter fließendem Wasser ab.

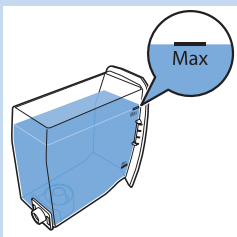

- 3** Füllen Sie den Wasserbehälter bis zur Markierung MAX mit kaltem Wasser.

Füllen Sie den Wasserbehälter nie mit warmem, heißem oder Mineralwasser, da dies zu Beschädigungen im Wasserbehälter und an der Maschine führen kann.

- 4** Setzen Sie den Wasserbehälter wieder in die Maschine ein.

Füllen des Kaffeebohnenbehälters

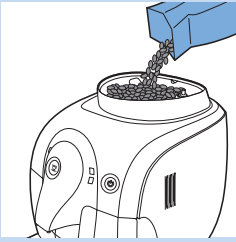

- 1 Füllen Sie den Kaffeebohnenbehälter mit Espressobohnen.

Verwenden Sie nur Espressobohnen. Verwenden Sie niemals gemahlene Kaffeebohnen, ungeröstete oder karamellisierten Bohnen, da dies zu Schäden an der Maschine führen kann.

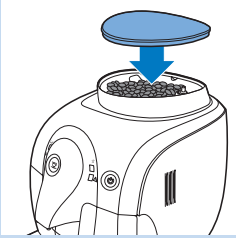

- 2 Setzen Sie den Deckel auf den Kaffeebohnenbehälter.

Aufheizen der Maschine

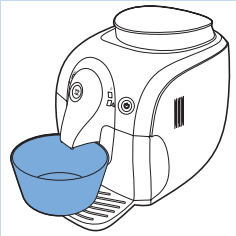

Während des ersten Aufheizens fließt frisches Wasser durch den internen Kreislauf und heizt die Maschine so auf. Dies dauert einige Sekunden.

- 1 Stellen Sie eine Schüssel unter den Kaffeeauslauf.

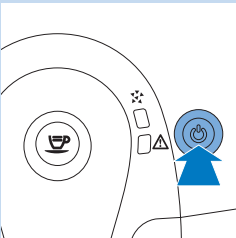

- 2 Drücken Sie den Ein-/Ausschalter.

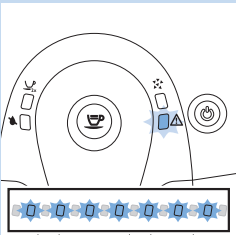

- 3 Die Warnanzeige blinkt schnell und zeigt damit an, dass sich kein Wasser im internen Kreislauf befindet.

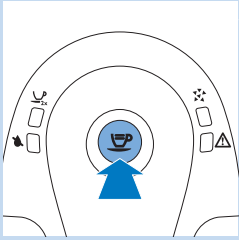

- 4** Drücken Sie die Kaffeetaste. Die Maschine gibt das heiße Wasser durch den Kaffeeauslauf aus.

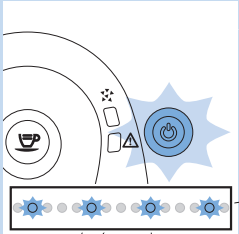

- ▶ Der Ein-/Ausschalter blinkt langsam, und die Warnanzeige erlischt.
- 5** Nach ein paar Sekunden kommt kein heißes Wasser mehr aus dem Kaffeeauslauf.
- ▶ Die Maschine heizt sich auf.

Automatischer Spülzyklus

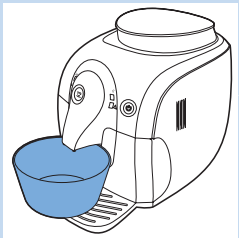

Wenn die Maschine aufgeheizt ist, wird automatisch ein Spülzyklus zum Reinigen des internen Kreislaufs mit frischem Wasser durchgeführt. Dieser dauert ca. eine Minute.

- 1** Stellen Sie eine Schüssel unter den Kaffeeauslauf.

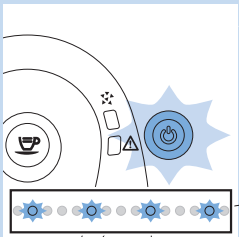

- ▶ Der Ein-/Ausschalter blinkt langsam.
- 2** Wasser fließt aus dem Kaffeeauslauf. Warten Sie, bis kein Wasser mehr aus dem Kaffeeauslauf kommt.

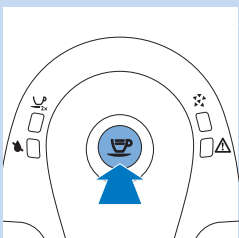

Hinweis: Sie können den automatischen Spülzyklus anhalten, indem Sie die Kaffeetaste drücken.

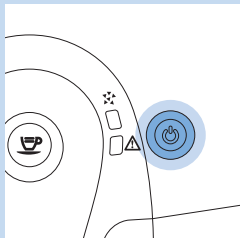

- 3** Wenn der Ein-/Ausschalter dauerhaft leuchtet, ist die Maschine betriebsbereit.

Hinweis: Der automatische Spülvorgang erfolgt ebenfalls 15 Minuten nachdem die Maschine in den Standby-Modus gewechselt ist oder sich vollständig ausgeschaltet hat.

Hinweis: Die ersten Tassen Kaffee sind möglicherweise etwas wässrig. Dies ist normal. Die Maschine muss einige Brühzyklen vollständig durchlaufen, um ihre Einstellungen zu optimieren.

Einsetzen des Intenza+ Wasserfilters

Wir empfehlen Ihnen, den Intenza+ Wasserfilter einzusetzen, da dieser Kalkablagerungen in Ihrer Maschine verhindert. Sie können die Intenza+ Wasserfilter separat erwerben. Weitere Informationen finden Sie im Kapitel "Garantie und Support", Abschnitt "Bestellen von Wartungsprodukten".

- 1** Entfernen Sie den kleinen weißen Filter aus dem Wasserbehälter, und bewahren Sie ihn an einem trockenen Ort auf.

Hinweis: Bitte bewahren Sie den kleinen weißen Filter für eine spätere Verwendung auf. Er wird zur Entkalkung benötigt.

- 2** Nehmen Sie den Filter aus der Verpackung, und tauchen Sie ihn mit der Öffnung nach oben in kaltes Wasser. Drücken Sie vorsichtig auf die Seiten des Filters, bis die Luftblasen entweichen.

- 3** Drehen Sie den Regler am Filter auf die Einstellung, die dem Wasserhärtegrad in Ihrer Region entspricht.

- A Weiches Wasser
- B Hartes Wasser (Standard)
- C Sehr hartes Wasser

Hinweis: Sie können die Härte des Wassers mit einem Wasserhärte-Teststreifen prüfen.

- 4** Setzen Sie den Filter in den leeren Wasserbehälter. Drücken Sie ihn nach unten, bis er sich nicht weiter bewegt.

- 5** Füllen Sie den Wasserbehälter bis zur Markierung MAX mit frischem Wasser, und setzen Sie ihn in die Maschine ein.

- 6** Lassen Sie das Gerät ein paar Tassen Kaffee zubereiten (siehe Kapitel "Die Maschine verwenden", Abschnitt "Kaffee brühen").

- 7** Füllen Sie den Wasserbehälter erneut bis zur Markierung MAX mit frischem Wasser, und setzen Sie ihn in die Maschine ein.

► Der Ein-/Ausschalter leuchtet konstant.

Die Maschine ist einsatzbereit.

Die Maschine verwenden

Für garantiert perfekten Kaffee spült die Maschine regelmäßig ihren internen Kreislauf mit Wasser: Dieser automatische Spülvorgang erfolgt 15 Minuten, nachdem die Maschine in den Standby-Modus gewechselt oder sich vollständig ausgeschaltet hat. Während des automatischen Spülyklus fließt etwas Wasser durch den internen Kreislauf direkt in die Abtropfschale. Entleeren Sie die Abtropfschale regelmäßig.

Kaffee brühen

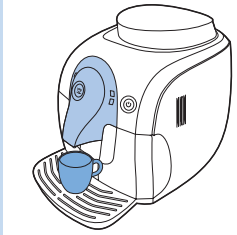

1 Stellen Sie sicher, dass der Ein-/Ausschalter dauerhaft grün leuchtet.

2 Stellen Sie 1 oder 2 Tassen auf die Abdeckung der Abtropfschale.

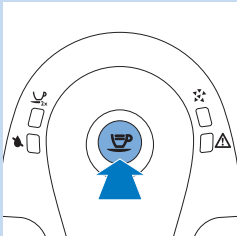
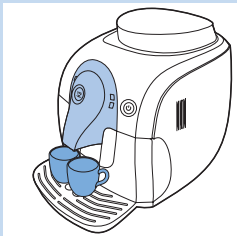

3 Drücken Sie die Kaffeetaste.

Hinweis: Sie können den Brühvorgang jederzeit durch Drücken der Kaffeetaste abbrechen.

- Drücken Sie die Kaffeetaste einmal, um eine Tasse Kaffee zu brühen.
- ▶ **Die Maschine mahlt die erforderliche Menge an Kaffeebohnen für eine Tasse Kaffee und bereitet eine Tasse Kaffee zu.**
- Drücken Sie die Kaffeetaste zweimal, um zwei Tassen Kaffee zu brühen.
- ▶ **Die 2-Tassen-Taste leuchtet auf. Die Maschine mahlt die erforderliche Menge an Kaffeebohnen für eine Tasse und füllt beide Tassen halb voll. Dann mahlt die Maschine erneut Kaffeebohnen für eine Tasse und füllt beide Tassen voll.**

Hinweis: Wenn die Maschine sich im Standby-Modus befindet, schaltet sie sich nach 30 Minuten automatisch aus.

Anpassen der Maschine

Sie können den Mahlgrad des Kaffees und die Kaffeemenge einstellen, um Ihren ganz persönlichen, perfekten Kaffee zu kochen.

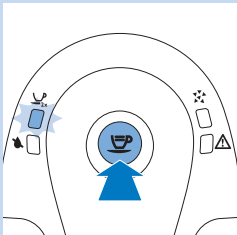

Anpassen des Mahlgrads

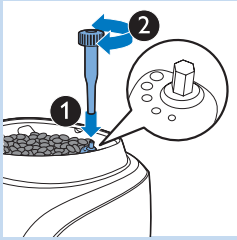

Sie können den Mahlgrad der Maschine anpassen. Das Mahlwerk aus Keramik garantiert gleichmäßiges und perfektes Mahlen für jede Tasse Kaffee. Das ganze Aroma wird bewahrt, sodass jede Tasse perfekt schmeckt.

- 1 Drücken Sie den Mahlgradregler fest (1), und drehen Sie ihn dann schrittweise (2). Sie können aus 5 verschiedene Mahlgradeinstellungen auswählen. Je kleiner der Punkt ist, desto stärker ist der Kaffee. Der Unterschied wird nach der Zubereitung von 2 - 3 Tassen Kaffee mit der neuen Einstellung deutlich.

Um Schäden am Mahlwerk zu verhindern, drehen Sie den Mahlgradregler immer nur jeweils um eine Position.

Einstellen der Kaffeemenge

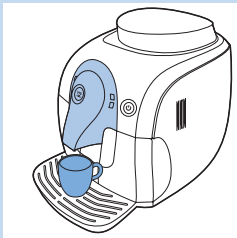

Sie können die Kaffeemenge nach Ihrem Geschmack und der Größe der Tassen einstellen. Die Kaffeetaste kann programmiert werden.

- 1 Stellen Sie eine Tasse auf die Abtropfschale.
- 2 Halten Sie die Kaffeetaste einige Sekunden lang gedrückt. Lassen Sie die Taste los, wenn die Maschine mit dem Mahlen der Kaffeebohnen beginnt.

Die 2-Tassen-Anzeige und der Ein-/Ausshalter blinken langsam.

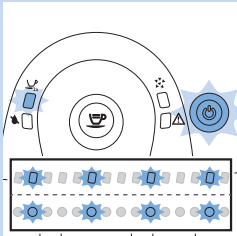

- 3 Drücken Sie die Kaffeetaste erneut, wenn sich die gewünschte Menge Kaffee in Ihrer Tasse befindet.

Das Gerät speichert automatisch die neuen Einstellungen.

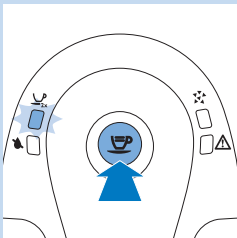

Reinigung und Wartung

Regelmäßiges Reinigen und Entkalken verlängern die Lebensdauer Ihrer Maschine und garantieren eine optimale Qualität und optimalen Geschmack Ihres Kaffees.

Tauchen Sie die Maschine nicht in Wasser oder andere Flüssigkeiten.

Benutzen Sie zum Reinigen der Maschine keine Scheuerschwämme und -mittel oder aggressive Flüssigkeiten.

Ziehen Sie vor dem Reinigen stets den Netzstecker aus der Steckdose, und lassen Sie die Maschine abkühlen.

Hinweis: Die abnehmbaren Teile sind nicht spülmaschinenfest. Spülen Sie sie unter fließendem Wasser ab.

Hinweis: Die Abtropfschale fängt das Wasser auf, das während des Spülzyklus aus dem Kaffeeauslauf kommt, sowie Kaffee, der während der Kaffeezubereitung verschüttet wird. Leeren und reinigen Sie die Abtropfschale regelmäßig und wenn der Anzeiger "Abtropfschale voll" angehoben wird.

Achtung: Entfernen Sie die Abtropfschale nicht, wenn die Maschine gerade eingeschaltet wurde. Warten Sie einige Minuten, bis die Maschine einen Spülzyklus absolviert hat.

Reinigen der Brühgruppe

Reinigen Sie die Brühgruppe nicht in der Spülmaschine, und verwenden Sie keine Spülmittel oder Reinigungsmittel.

Reinigen Sie die Brühgruppe ein Mal pro Woche.

- 1** Schalten Sie die Maschine aus, und ziehen Sie den Netzstecker aus der Steckdose.
- 2** Entfernen Sie den Satzbehälter aus der Maschine.
- 3** Öffnen Sie die Servicetür.

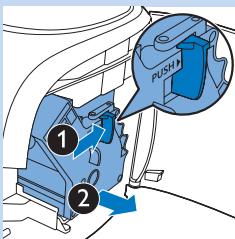
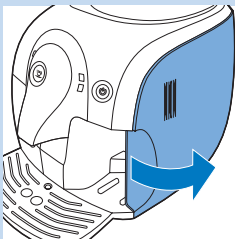
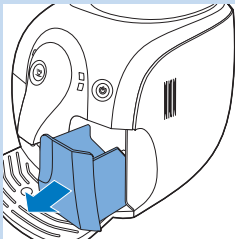

- 4** Drücken Sie die Taste PUSH (1), ziehen Sie am Griff der Brühgruppe (2), und entfernen Sie sie aus der Maschine.

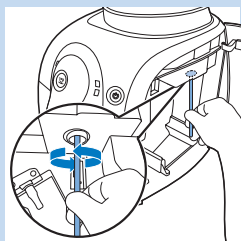

- 5** Reinigen Sie den Kaffeeauswurfschacht gründlich mit einem Löffelgriff oder einem anderen runden Küchenutensil.

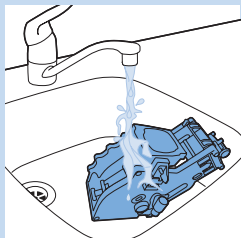

- 6** Spülen Sie die Außenseite der Brüheinheit unter lauwarmem, fließendem Wasser ab, und reinigen Sie den oberen Filter sorgfältig.

Verwenden Sie zum Reinigen der Brühgruppe keine Geschirrspülmittel oder andere Reinigungsmittel.

Trocknen Sie die Brühgruppe nicht mit einem Tuch, damit sich keine Fasern innerhalb der Brühgruppe ansammeln. Schütteln Sie nach dem Ausspülen der Brühgruppe überschüssiges Wasser ab, oder lassen Sie sie an der Luft trocknen.

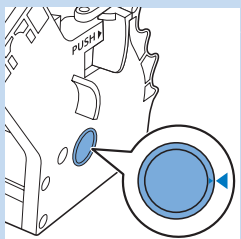

- 7** Bevor Sie die Brühgruppe wieder in das Gerät einsetzen, stellen Sie sicher, dass die beiden Markierungen auf der Seite übereinstimmen. Stimmen sie nicht übereinstimmen, gehen Sie wie folgt vor:

- Achten Sie darauf, dass der Hebel die Unterseite der Brühgruppe berührt.

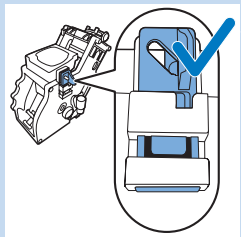
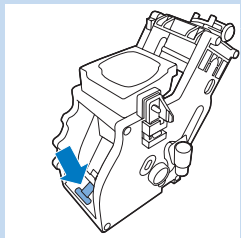

- 8** Stellen Sie sicher, dass sich der Verriegelungshaken der Brühgruppe in der richtigen Position befindet.

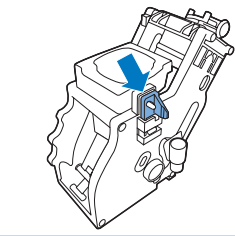

Hinweis: Sie finden den Verriegelungshaken an der Rückseite der Brühgruppe (auf der Seite ohne das Wort "push"), oben am waagerechten Rand.

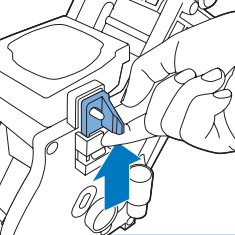

- Um den Haken in die richtige Position zu bringen, schieben Sie ihn so weit wie möglich nach oben.

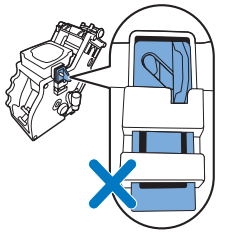

Hinweis: Der Haken ist nicht richtig positioniert, wenn er noch in der untersten Position ist.

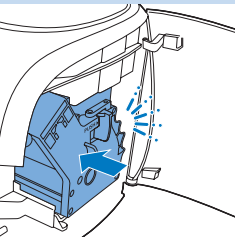

- 9 Schieben Sie die Brühgruppe entlang der Führungsschienen an den Seiten wieder in die Maschine, bis sie hörbar einrastet.

Drücken Sie die Taste PUSH nicht.

- 10 Schließen Sie die Servicetür.

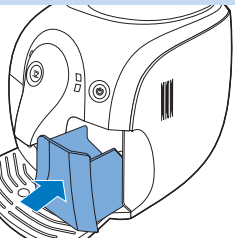

- 11 Schieben Sie den Satzbehälter wieder in die Maschine.

Schmierung

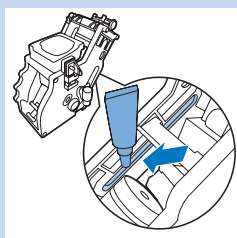
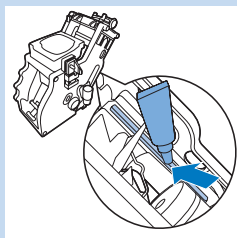
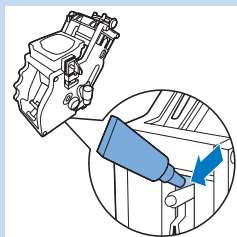

Schmieren Sie die Brühgruppe nach 500 Tassen gebrühtem Kaffee oder alle 3 Monate, um die optimale Leistung der Maschine zu erhalten. Wenden Sie sich an die Philips Saeco Hotline, um Schmiermittel zu erwerben.

- 1 Schalten Sie die Maschine aus, und ziehen Sie den Netzstecker aus der Steckdose.
- 2 Befolgen Sie die Schritte 2 bis 4 im Abschnitt "Reinigen der Brühgruppe", um die Brühgruppe aus der Maschine zu entnehmen.
- 3 Tragen Sie etwas Schmiermittel rund um den Schaft an der Unterseite der Brühgruppe auf.
- 4 Tragen Sie wie in der Abbildung dargestellt etwas Schmiermittel auf beiden Seiten des Teils auf.
- 5 Befolgen Sie die Schritte 7 bis 11 im Abschnitt "Reinigen der Brühgruppe", um die Brühgruppe und den Satzbehälter wieder in die Maschine einzusetzen.

Entkalken der Maschine

Im Laufe der Zeit lagert sich Kalk in der Maschine ab. Es ist wichtig, die Maschine zu entkalken, wenn die orangefarbene Entkalkungsanzeige kontinuierlich leuchtet. Verwenden Sie zum Entkalken der Maschine nur die spezielle Saeco Entkalkungslösung. Die Saeco Entkalkungslösung wurde entwickelt, um die optimale Leistung der Maschine zu sichern. Kaufen können Sie Saeco Entkalkungslösung im Online-Shop unter www.shop.philips.com/service.

Hinweis: Der Gebrauch von anderen Entkalkern kann zu Schäden an der Kaffeemaschine führen und Rückstände im Wasser hinterlassen.

Trinken Sie niemals das Wasser mit der Entkalkermischung, das Sie in den Wasserbehälter gießen, oder Wasser mit Rückständen, das während des Entkalkungsvorgangs aus der Maschine kommt.

Entkalkungsvorgang

Der Entkalkungsvorgang dauert 30 Minuten und besteht aus einem Entkalkungszyklus und einem Spülzyklus. Wenn die orangefarbene Entkalkungsanzeige dauerhaft leuchtet, müssen Sie die Maschine entkalken.

Hinweis: Entnehmen Sie die Brühgruppe während des Entkalkungsvorgangs nicht.

Vorbereitung

- 1 Schalten Sie die Maschine aus.

Wenn Sie die Kaffeemaschine nicht ausschalten, können Sie den Entkalkungsvorgang nicht starten.

- 2 Entleeren Sie die Auffangschale, und setzen Sie sie wieder ein.
- 3 Leeren Sie den Wasserbehälter, und entnehmen Sie den Intenza+ Wasserfilter (falls vorhanden). Geben Sie die ganze Flasche Entkalkungslösung in den Wasserbehälter.
- 4 Füllen Sie die Entkalkungslösung im Wasserbehälter bis zur Markierung MAX mit Wasser auf.
- 5 Stellen Sie eine Schüssel unter den Kaffeeauslauf.

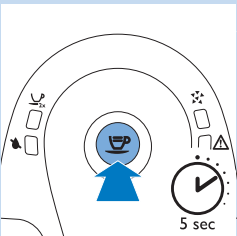
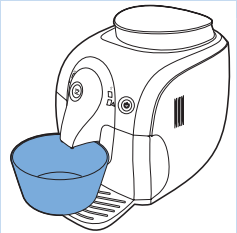
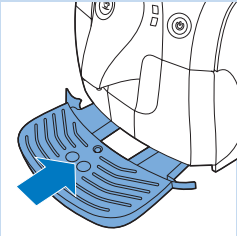

Entkalkungsvorgang

- 1 Drücken Sie die Kaffeetaste ca. 5 Sekunden lang.
 - Die orangefarbene Entkalkungsanzeige blinkt während des gesamten Entkalkungsvorgangs langsam.
 - Nach jedem Intervall von einer Minute wird die Entkalkungslösung aus dem Kaffeeauslauf abgegeben. Dies geschieht mehrmals, bis der Wassertank leer ist.

Hinweis: Wenn Sie den Fluss der Entkalkungslösung unterbrechen möchten, drücken Sie die Kaffeetaste. Um den Fluss der Entkalkungslösung wieder zu starten, drücken Sie die Kaffeetaste erneut.

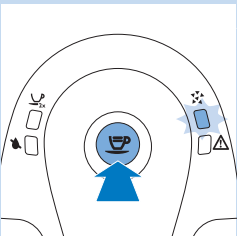

- 2 Die Anzeige "Wassertank leer" leuchtet kontinuierlich.
- 3 Entleeren Sie die Auffangschale, und setzen Sie sie wieder ein.

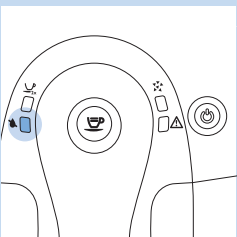

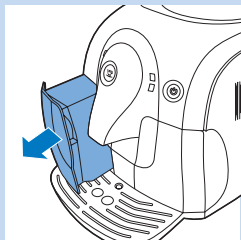

Durchspülzyklus

- 1 Entnehmen Sie den Wasserbehälter aus der Maschine, und spülen Sie ihn aus.

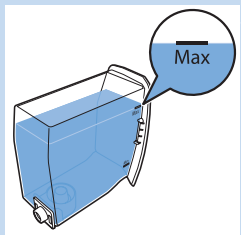

- 2 Füllen Sie den Wasserbehälter bis zur Markierung MAX mit frischem Leitungswasser, und schieben Sie den Wasserbehälter wieder in die Maschine.

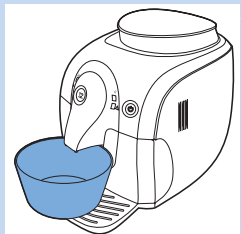

- 3 Leeren Sie die Schüssel, und setzen Sie sie erneut unter den Kaffeeauslauf.

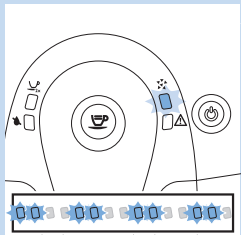

Hinweis: Die orangefarbene Entkalkungsanzeige blinkt zweimal kontinuierlich.

- 4 Lassen Sie heißes Wasser aus dem Kaffeeauslauf laufen, bis die orangefarbene Entkalkungsanzeige erlischt und der Ein-/Ausshalter blinkt.

Die Maschine heizt sich auf und führt einen automatischen Spülzyklus durch.

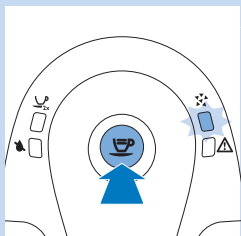

Hinweis: Wenn Sie den Wasserfluss unterbrechen möchten, drücken Sie die Kaffeetaste. Um den Wasserfluss wieder zu starten, drücken Sie die Kaffeetaste erneut.

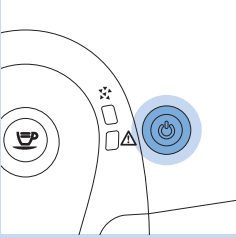

- 5 Wenn der Ein-/Ausschalter dauerhaft leuchtet, entfernen Sie die Abtropfschale, spülen Sie sie aus, und setzen Sie sie wieder ein.
- 6 Entfernen Sie den Wasserbehälter, und spülen Sie ihn aus.
- 7 Setzen Sie den Intenza+ Wasserfilter wieder ein (falls vorhanden).
- 8 Füllen Sie den Wasserbehälter bis zur Markierung MAX mit frischem Leitungswasser, und schieben Sie den Wasserbehälter wieder in die Maschine.
- 9 Die Maschine ist bereit für die Zubereitung von Kaffee.

Hinweis: Wenn die Anzeige "Wassertank leer" dauerhaft leuchtet und die Entkalkungsanzeige weiterhin blinkt, wurde der Wassertank für den Spülzyklus nicht bis zur Markierung MAX gefüllt. Füllen Sie den Wassertank mit frischem Wasser, und setzen Sie den Spülzyklus ab Schritt 4 fort.

Wenn Sie den Entkalkungsvorgang nicht beenden können:

Wenn die Maschine während des Entkalkungsvorgangs blockiert, können Sie den Ein-/Ausschalter drücken. So können Sie den Entkalkungsvorgang abschließen. Befolgen Sie die unten aufgeführten Schritte, um sicherzustellen, dass Ihre Kaffeemaschine wieder betriebsbereit ist.

- 1 Entfernen Sie die Auffangschale, spülen Sie sie aus, und setzen Sie sie wieder ein.
- 2 Entfernen Sie den Wassertank, und spülen Sie ihn aus. Füllen Sie den Wassertank mit frischem Leitungswasser bis zur Markierung MAX, und setzen Sie den Wassertank wieder in die Maschine ein.
- 3 Drücken Sie den Ein-/Ausschalter, um das Gerät einzuschalten. Das Gerät startet den automatischen Spülzyklus.
- 4 Stellen Sie eine Schüssel unter den Kaffeeauslauf.
- 5 Drücken Sie die Kaffeetaste, und bereiten Sie 300 ml Kaffee zu.

Bedeutung der Anzeigen



- Der Ein-/Ausschalter leuchtet dauerhaft. Die Maschine ist betriebsbereit.

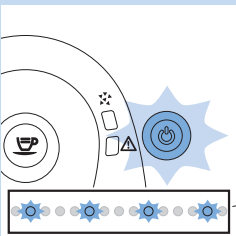

- Der Ein-/Ausschalter blinkt langsam. Die Maschine wärmt vor oder durchläuft einen Vorgang.

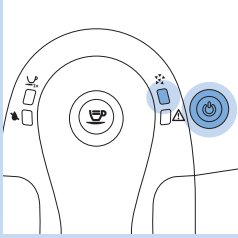

- Die Entkalkungsanzeige und der Ein-/Ausschalter leuchten kontinuierlich. Die Maschine muss entkalkt werden. Befolgen Sie die Anweisungen im Kapitel "Entkalken der Maschine".

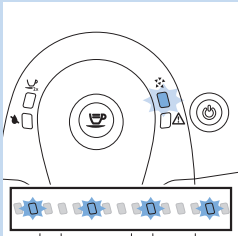

- Die Entkalkungsanzeige blinkt langsam. Die Maschine befindet sich im Entkalkungszyklus.

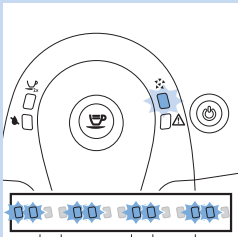

- Die Entkalkungsanzeige blinkt zweimal kontinuierlich. Die Maschine führt den Spülzyklus des Entkalkungsvorgangs durch.

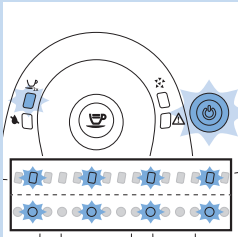

- Die 2-Tassen-Anzeige und der Ein-/Ausschalter blinken langsam. Die Maschine programmiert die Kaffeemenge für die Zubereitung. Folgen Sie den Anweisungen im Kapitel "Verwenden der Maschine", Abschnitt "Einstellen der Kaffeemenge".

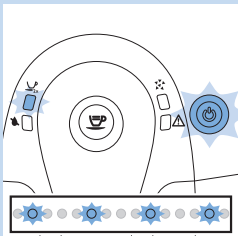

- Die 2-Tassen-Taste leuchtet dauerhaft, und der Ein-/Ausschalter blinkt langsam. Die Maschine bereitet zwei Tassen Kaffee zu.

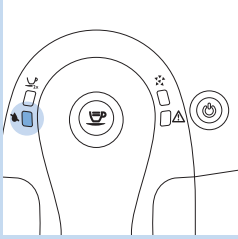

- Die Anzeige "Wassertank leer" leuchtet kontinuierlich. Der Wasserstand ist niedrig. Füllen Sie den Wasserbehälter bis zur Markierung MAX mit frischem Wasser.

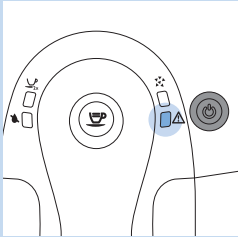

- Die Warnanzeige leuchtet ununterbrochen, und der Ein-/Ausschalter erlischt. Der Satzbehälter ist voll. Leeren Sie den Satzbehälter, während die Maschine eingeschaltet ist. Stellen Sie sicher, dass die Warnanzeige blinkt, bevor Sie den Satzbehälter wieder einführen.

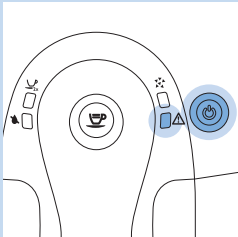

- Die Warnanzeige und der Ein-/Ausschalter leuchten dauerhaft. Der Kaffeebohnenbehälter ist leer. Füllen Sie den Kaffeebohnenbehälter auf. Die Warnanzeige erlischt nach der Zubereitung von Kaffee.

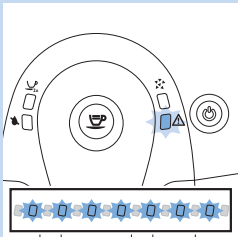

- Die Warnanzeige blinkt schnell. Es befindet sich kein Wasser im internen Kreislauf. Weitere Informationen finden Sie im Kapitel "Für den Gebrauch vorbereiten", Abschnitt "Aufheizen der Maschine". Befolgen Sie die Schritte 3 und 4.

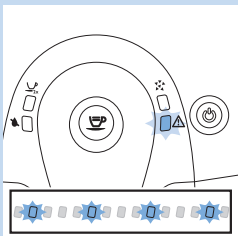

- Die Warnanzeige blinkt langsam. Die Brühgruppe ist nicht korrekt eingesetzt, der Satzbehälter ist nicht eingesetzt, oder die Servicetür ist geöffnet. Stellen Sie sicher, dass die Brühgruppe und der Satzbehälter ordnungsgemäß eingesetzt sind und die Servicetür geschlossen ist. Wenn Sie die Brühgruppe nicht entfernen oder wieder einsetzen können, schalten Sie das Gerät aus und wieder ein.

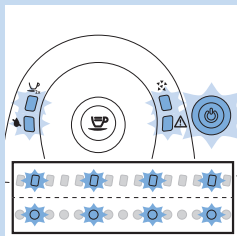

- Die Anzeigen blinken langsam und gleichzeitig. Die Maschine ist defekt. Schalten Sie die Maschine aus, und schalten Sie sie nach 30 Sekunden wieder ein. Probieren Sie dies zwei oder drei Mal. Wenn sich die Maschine nicht zurücksetzt, setzen Sie sich mit dem Philips Service-Center in Ihrem Land in Verbindung.

Recycling



- Befindet sich dieses Symbol auf der Maschine, gilt für diese Maschine die Europäische Richtlinie 2012/19/EU. Informieren Sie sich über die örtlichen Bestimmungen zur getrennten Entsorgung von elektrischen und elektronischen Produkten. Befolgen Sie die örtlichen Bestimmungen, und entsorgen Sie Ihre Maschine niemals über den normalen Hausmüll. Durch die korrekte Entsorgung von Altgeräten werden Umwelt und Menschen vor negativen Folgen geschützt.

Garantie und Support

Für Unterstützung und weitere Informationen besuchen Sie die Philips Website unter **www.philips.com/support**, oder lesen Sie die internationale Garantieschrift.

Um Ersatzteile zu kaufen, gehen Sie auf **www.shop.philips.com/service** oder zu Ihrem Philips Händler. Sie können auch ein Philips Service-Center in Ihrem Land kontaktieren.

Bestellen von Wartungsprodukten

- Intenza+ Wasserfilter (CA6702)
- Schmiermittel (HD5061)
- Entkalkungslösung (CA6700)
- Wartungskit (CA6706)

Fehlerbehebung

In diesem Abschnitt sind die häufigsten Probleme zusammengestellt, die mit Ihrer Maschine auftreten können. Sollten Sie ein Problem mithilfe der nachstehenden Informationen nicht beheben können, besuchen Sie unsere Website unter **www.philips.com/support** für eine Liste mit häufig gestellten Fragen, oder wenden Sie sich an das Philips Service-Center in Ihrem Land.

Problem	Lösung
Die Maschine funktioniert nicht.	Achten Sie darauf, dass der kleine Stecker in der Buchse steckt. Stecken Sie ihn ein, und schalten Sie die Maschine ein.
	Prüfen Sie, ob die Spannungsangabe auf der Maschine mit der örtlichen Netzspannung übereinstimmt.
Die Maschine blockiert während des Entkalkungsvorgangs.	Drücken Sie den Ein-/Ausmacher. Sie können den Entkalkungsvorgang neu starten oder den Anweisungen im Kapitel "Entkalken der Maschine" folgen.
Der Kaffee ist nicht heiß genug.	Wärmen Sie die Tassen vor; Verwenden Sie dünnwandige Tassen.
Der Espresso hat nicht ausreichend Crema.	Verwenden Sie eine andere Sorte Kaffeebohnen, oder ändern Sie die Einstellungen des Keramikmahlwerks (siehe Kapitel "Verwenden der Maschine", Abschnitt "Anpassen des Mahlgrads").
Die Brühgruppe kann nicht entfernt werden.	Entfernen Sie den Satzbehälter, bevor Sie die Servicetür öffnen. Wenn Sie die Brühgruppe immer noch nicht entfernen können, befolgen Sie die nächsten Schritte. Setzen Sie den Satzbehälter wieder ein, schließen Sie die Servicetür, schalten Sie die Maschine ein. Die Maschine bereitet sich für den Gebrauch vor. Schalten Sie die Maschine aus, und versuchen Sie erneut, die Brühgruppe zu entnehmen.
Die Brühgruppe kann nicht wieder eingesetzt werden.	Achten Sie darauf, dass der Hebel die Unterseite der Brühgruppe berührt. Stellen Sie außerdem sicher, dass sich der Haken der Brühgruppe in der richtigen Position befindet. Weitere Informationen finden Sie im Kapitel "Reinigung und Pflege", Abschnitt "Reinigen der Brühgruppe".
	Kann die Brühgruppe noch immer nicht eingesetzt werden, setzen Sie den Satzbehälter ohne die Brühgruppe wieder ein. Schließen Sie die Servicetür, und schalten Sie die Maschine ein. Die Maschine bereitet sich für den Gebrauch vor; Schalten Sie die Maschine aus, und versuchen Sie erneut, die Brühgruppe einzusetzen.
Das Gerät mahlt die Bohnen, aber es tritt kein Kaffee aus (siehe Hinweis).	Reinigen Sie den Kaffeeauswurfschacht, und wählen Sie eine gröbere Einstellung für das Mahlwerk. Reinigen Sie die Brühgruppe (siehe Kapitel "Reinigung und Pflege", Abschnitt "Reinigen der Brühgruppe").
	Füllen Sie den Wasserbehälter mit Wasser.
	Reinigen Sie den Kaffeeauslauf.

Problem	Lösung
Der Kaffee ist zu schwach (siehe Hinweis).	Wählen Sie eine feinere Einstellung für das Mahlwerk aus Keramik (siehe Kapitel "Verwenden der Maschine", Abschnitt "Anpassen des Mahlgrads").
	Brühen Sie einige Tassen Kaffee, damit die Maschine sich an die neuen Mahlgradeinstellungen anpassen kann.
	Verwenden Sie eine andere Sorte Kaffeebohnen.
Wasser gelangt in die Auffangschale.	Das ist normal. Für die perfekte Tasse Kaffee verwendet die Maschine Wasser, um den internen Kreislauf und die Brühgruppe zu spülen. Etwas Wasser fließt durch das interne System direkt in die Auffangschale. Entleeren Sie die Abtropfschale regelmäßig.
Die Maschine scheint undicht zu sein.	Die Auffangschale ist voll und ist während des Brüh- oder Entkalkungsvorgang übergelaufen.
	Prüfen Sie, ob der Wasserbehälter undicht ist.
	Die Brühgruppe oder die Leitungen hinter oder unter der Brühgruppe sind möglicherweise verstopft. Spülen Sie die Brühgruppe mit lauwarmem Wasser ab, und reinigen Sie den oberen Filter sorgfältig. Reinigen Sie auch das Innere der Maschine mit einem weichen, feuchten Tuch.
Der Kaffee wird zu langsam zubereitet (siehe Hinweis).	Der Kaffee ist zu fein gemahlen. Wechseln Sie die Kaffeesorte, oder ändern Sie die Mahlgradeinstellung (siehe Kapitel "Die Maschine verwenden", Abschnitt "Anpassen des Mahlgrads").
	Die Brühgruppe ist verschmutzt. Reinigen Sie die Brühgruppe.
	Der Wasserkreislauf der Maschine ist durch Kalk blockiert. Entkalken Sie das Gerät.

Hinweis: Diese Probleme können als normal angesehen werden, wenn Sie die Maschine gerade erst installiert haben oder wenn die Kaffeesorte geändert wurde.

Technische Daten

Funktion	Wert/Standort
Nennspannung	Im Inneren der Servicetür
Nennleistung	Im Inneren der Servicetür
Größe (B x H x T)	295 mm x 325 mm x 420 mm
Gewicht	6,9 kg
Gehäusematerial	Kunststoff
Kabellänge	0,8 m bis 1,2 m
Fassungsvermögen des Wasserbehälters	1.000 ml
Tassengröße	Bis zu 95 mm
Kapazität des Kaffeebohnenbehälters	200 g
Kapazität des Satzbehälters	8 Pucks
Pumpendruck	15 bar
Durchlauferhitzer	Edelstahl
Sicherheitsgeräte	Thermosicherung

Sommario

Introduzione	50
Descrizione generale	51
Importante	51
Pericolo	51
Avviso	51
Attenzione	52
Campi elettromagnetici (EMF)	52
Primo utilizzo	52
Installazione della macchina	52
Predisposizione dell'apparecchio	53
Riempimento del serbatoio dell'acqua	53
Riempimento del contenitore caffè in grani	54
Riscaldamento della macchina	54
Ciclo di risciacquo automatico	55
Installazione del filtro dell'acqua Intenza+	56
Modalità d'uso della macchina	57
Preparazione del caffè	57
Regolazione della macchina	57
Regolazione del grado di macinatura	58
Regolazione della quantità di caffè	58
Pulizia e manutenzione	59
Pulizia del gruppo infusore	59
Lubrificazione	62
Procedura di rimozione del calcare:	62
Procedura di rimozione del calcare	62
Preparazione	63
Ciclo di decalcificazione	63
Ciclo di risciacquo	64
Se non riuscite a terminare il ciclo di rimozione del calcare.	65
Significato delle spie luminose	65
Riciclaggio	68
Garanzia e assistenza	68
Ordinazione dei prodotti per la manutenzione	68
Risoluzione dei problemi	69
Specifiche tecniche	70

Introduzione

Congratulazioni per l'acquisto di questa macchina per caffè espresso completamente automatica Philips! Per trarre il massimo vantaggio dall'assistenza offerta da Philips, registrate il vostro prodotto su **www.philips.com/welcome**. La macchina consente di preparare caffè espresso utilizzando il caffè in grani interi. In questo manuale utente sono riportate tutte le informazioni necessarie per l'installazione, l'uso e la manutenzione della macchina.

Descrizione generale (fig. 1)

- 1 Pannello di controllo
- 2 Pulsante del caffè
- 3 Spia per la pulizia dal calcare
- 4 Spia
- 5 Spia per 2 tazze
- 6 Spia "serbatoio dell'acqua vuoto"
- 7 Pulsante on/off con spia
- 8 Serbatoio acqua
- 9 Erogatore caffè
- 10 Coperchio vassoio antigoccia
- 11 Indicatore "vassoio antigoccia pieno"
- 12 Vassoio antigoccia
- 13 Recipiente fondi di caffè
- 14 Gruppo infusore
- 15 Sportello di manutenzione
- 16 Manopola di regolazione del grado di macinatura
- 17 Macinacaffè in ceramica
- 18 Contenitore caffè in grani
- 19 Strumento di regolazione del grado di macinatura
- 20 Coperchio contenitore caffè in grani
- 21 Cavo di alimentazione

Importante

Leggete e seguite con attenzione le istruzioni di sicurezza e utilizzate la macchina solo come descritto in questo manuale utente per evitare lesioni accidentali o danni dovuti a un uso improprio. Tenete a portata di mano questo manuale utente per eventuali riferimenti futuri.

Pericolo

- Non immergete mai la macchina in acqua o in altri liquidi.
- Non puntate mai il getto di vapore verso il corpo poiché potreste provarvi ustioni.
- Non inserite mai oggetti o parti del corpo nel macinacaffè.

Avviso

- Prima di collegare la macchina, verificate che la tensione dell'alimentazione corrisponda a quella della tensione di rete.
- Collegate la macchina a una presa di corrente dotata di messa a terra.
- Questa macchina può essere usata da bambini a partire da 8 anni di età e da persone con capacità fisiche, sensoriali o mentali ridotte, o prive di esperienza o conoscenze adeguate, a condizione che tali persone abbiano ricevuto assistenza o formazione per utilizzare la macchina in maniera sicura, e conoscano i potenziali pericoli associati a tale uso. La manutenzione e la pulizia non devono essere eseguite da bambini se non di età superiore a 8 anni e in presenza di un adulto. Tenete l'apparecchio e il relativo cavo fuori dalla portata di bambini di età inferiore a 8 anni.
- Evitate che i bambini giochino con la macchina.
- Questa macchina è progettata per macinare ed erogare caffè. Utilizzatela correttamente e con cautela per evitare ustioni dovute al vapore e all'acqua calda.
- Non versate liquidi sul connettore del cavo di alimentazione.

- Non utilizzate la macchina se la spina, il cavo di alimentazione o la macchina stessa sono danneggiati.
- Nel caso in cui il cavo di alimentazione fosse danneggiato, dovrà essere sostituito presso i centri autorizzati Philips, i rivenditori specializzati oppure da personale debitamente qualificato, per evitare situazioni pericolose.

Attenzione

- Per eventuali controlli o riparazioni, rivolgetevi sempre a un centro autorizzato Philips. Non tentate di riparare la macchina da soli per evitare di invalidare la garanzia.
- Posizionate sempre la macchina su una superficie piana e stabile. Tenetela sempre in posizione verticale, anche durante il trasporto.
- Non posizionate la macchina su una piastra calda o vicino a un forno caldo, a un calorifero o fonti di calore simili.
- Scollegate la macchina dalla presa di corrente se si verificano problemi durante la macinatura o la preparazione del caffè e prima di pulirla.
- Lasciate che la macchina si raffreddi prima di inserire o rimuovere qualsiasi componente. La superficie della resistenza è soggetta a calore residuo dopo l'uso.
- Eseguite regolarmente la pulizia anticalcare della macchina.
- Se non eseguite la pulizia della macchina o non rimuovete il calcare, la macchina potrebbe smettere di funzionare e la garanzia verrebbe invalidata.
- Non riempite mai il serbatoio dell'acqua con acqua calda, bollente o frizzante, per evitare di danneggiare il serbatoio stesso e la macchina.
- Non usate detergenti, solventi o prodotti chimici aggressivi per pulire la macchina.
- Non sottoponetene la macchina a temperature inferiori a 0 °C. L'acqua che rimane nel sistema di riscaldamento potrebbe congelarsi e causare danni.
- Questa macchina è destinata esclusivamente a un uso domestico. Non deve essere utilizzata in ambienti quali cucine dei dipendenti all'interno di punti vendita, uffici, aziende agricole o altri ambienti lavorativi.

Campi elettromagnetici (EMF)

Questa macchina è conforme a tutti gli standard e alle norme applicabili relativi all'esposizione a campi elettromagnetici.

Primo utilizzo

Installazione della macchina

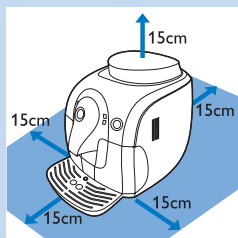

- 1** Rimuovete tutto il materiale da imballaggio dalla macchina.
- 2** Posizionate la macchina su un tavolo o un piano di lavoro lontano dal rubinetto, dal lavello e da fonti di calore.
- 3** Lasciate almeno 15 cm di spazio libero in alto, dietro e ai lati della macchina.

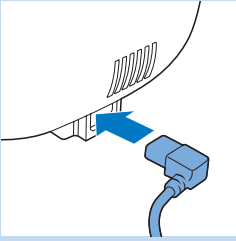

- 4** Inserite lo spinotto nella presa situata sulla parte posteriore della macchina.

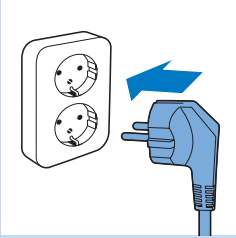

- 5** Inserite la spina nella presa di corrente.

- 6** Rimuovete il rivestimento adesivo protettivo dal vassoio antigoccia e fate scorrere quest'ultimo nelle scanalature guida posizionate sul lato anteriore della macchina.

Nota: assicuratevi che il vassoio antigoccia sia inserito fino in fondo.

Predisposizione dell'apparecchio

Riempimento del serbatoio dell'acqua

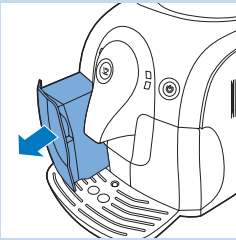

- 1** Estraete il serbatoio dell'acqua dalla macchina.
2 Sciacquare il serbatoio sotto l'acqua corrente.

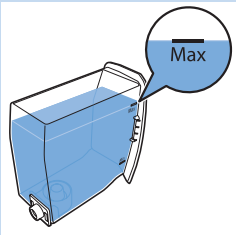

- 3** Riempite il serbatoio con acqua fredda del rubinetto fino al livello massimo (MAX).

Non riempite mai il serbatoio dell'acqua con acqua calda, bollente o frizzante, per evitare di danneggiare il serbatoio stesso e la macchina.

- 4** Fate scorrere il serbatoio dell'acqua nella macchina.

Riempimento del contenitore caffè in grani

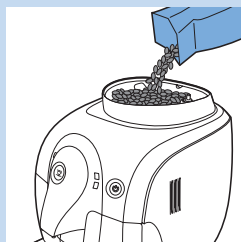

- 1 Riempite il contenitore caffè in grani per espresso.

Utilizzate solo caffè in grani per espresso. Non utilizzate caffè macinato, caffè non tostato o caffè liofilizzato o solubile poiché potrebbero causare danni alla macchina.

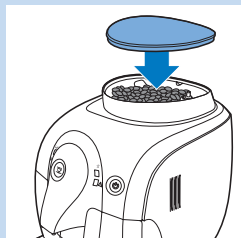

- 2 Mettete il coperchio sul contenitore caffè in grani.

Riscaldamento della macchina

Durante l'iniziale processo di riscaldamento, l'acqua dolce scorre attraverso il circuito interno per riscaldare la macchina. Questa operazione richiede alcuni secondi.

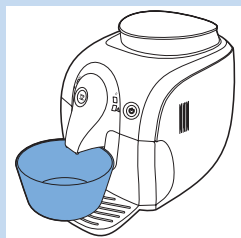

- 1 Posizionate un recipiente sotto il beccuccio del caffè.



- 2 Premete il pulsante on/off.

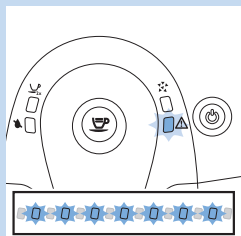

- 3 La spia lampeggia velocemente a indicare che nel circuito interno l'acqua è assente.

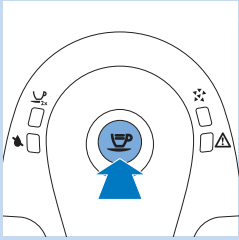

- 4** Premete il pulsante del caffè. La macchina inizia a erogare acqua calda attraverso il beccuccio del caffè.

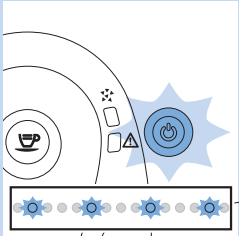

- ▶ Il pulsante on/off lampeggia lentamente e la spia si spegne.
- 5** Dopo alcuni secondi, l'erogazione di acqua calda dal beccuccio del caffè si interrompe.
- ▶ La macchina si sta riscaldando.

Ciclo di risciacquo automatico

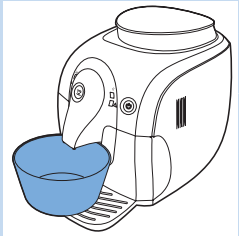

Dopo il riscaldamento, la macchina esegue un ciclo di risciacquo automatico con acqua dolce per la pulizia del circuito interno. Quest'operazione richiederà circa un minuto.

- 1** Posizionate un recipiente sotto il beccuccio del caffè.

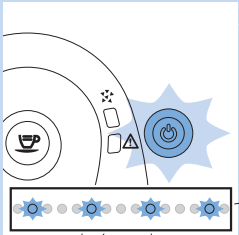

- ▶ Il pulsante on/off lampeggia lentamente.
- 2** Dal beccuccio del caffè viene erogata dell'acqua. Attendete finché l'erogazione non si interrompe.

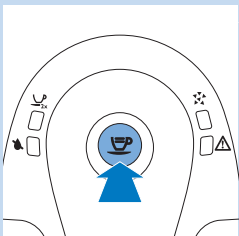

Nota: Potete interrompere il ciclo di risciacquo automatico premendo il pulsante del caffè.



- 3** Se il pulsante on/off si accende a luce fissa, la macchina è pronta per erogare il caffè.

Nota: il ciclo di risciacquo automatico ha luogo anche 15 minuti dopo che l'apparecchio è entrato in modalità standby o si spegne.

Nota: le prime tazze di caffè potrebbero essere un po' acquose, si tratta di un fenomeno del tutto normale. La macchina ha bisogno di alcuni cicli di preparazione per ottimizzare le impostazioni.

Installazione del filtro dell'acqua Intenza+

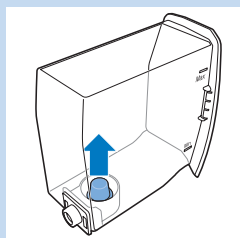

Vi consigliamo di installare il filtro dell'acqua Intenza+ per prevenire la formazione di calcare all'interno della macchina. Potete acquistare il filtro dell'acqua Intenza+ separatamente. Per ulteriori dettagli, vedere il capitolo "Garanzia e assistenza", sezione "Ordinazione dei prodotti per la manutenzione".

- 1** Rimuovere il piccolo filtro bianco dal serbatoio dell'acqua e conservarlo in un luogo asciutto.

Nota: vi invitiamo a conservare il piccolo filtro bianco per un futuro utilizzo. Vi servirà per l'operazione di eliminazione del calcare.

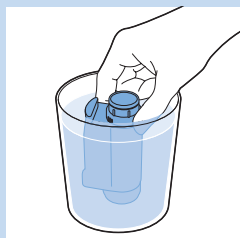

- 2** Rimuovete il filtro dalla confezione e immergerlo in acqua fredda con l'apertura rivolta verso l'alto. Premete i lati del filtro delicatamente per consentire l'uscita delle bolle d'aria.

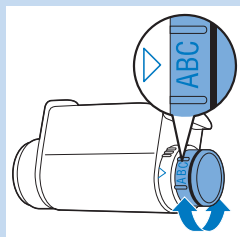

- 3** Ruotate la manopola del filtro sull'impostazione che corrisponde alla durezza dell'acqua della vostra area di residenza.

- A Acqua dolce
- B Acqua dura (predefinito)
- C Acqua molto dura

Nota: potete testare la durezza dell'acqua con un'apposita striscia per la misurazione.

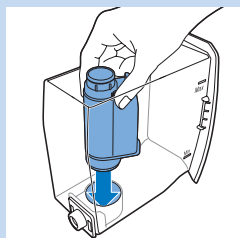

- 4** Posizionate il filtro all'interno del serbatoio dell'acqua vuoto. Premetelo verso il basso fino a che non può muoversi ulteriormente.

- 5** Riempite il serbatoio con acqua dolce fino all'indicazione MAX e fatelo scorrere nuovamente sulla macchina.

- 6** Preparate qualche tazza di caffè con la macchina (consultate il capitolo "Modalità d'uso della macchina", sezione "Preparazione del caffè").

- 7** Riempite nuovamente il serbatoio con acqua dolce fino all'indicazione MAX e fatelo scorrere nuovamente sulla macchina.

► Il pulsante on/off si accende a luce fissa.

La macchina è pronta all'uso.

Modalità d'uso della macchina

Per garantire il caffè perfetto, la macchina risciacqua il circuito interno con acqua a intervalli regolari. Questo ciclo di risciacquo automatico viene effettuato 15 minuti dopo che l'apparecchio è entrato in modalità standby o si spegne. Durante il ciclo di risciacquo automatico, una parte dell'acqua scorre dal circuito interno direttamente nel vassoio antigoccia. Svuotate il vassoio antigoccia regolarmente.

Preparazione del caffè

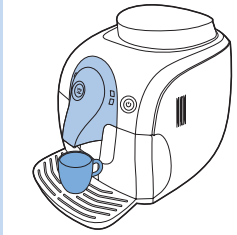

1 Verificate che il pulsante on/off si accenda a luce verde fissa.

2 Disponete 1 o 2 tazze sul coperchio del vassoio antigoccia.

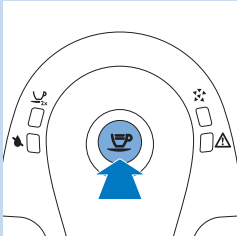
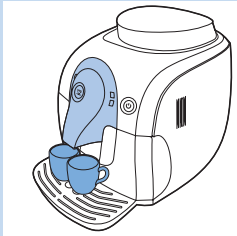

3 Premete il pulsante del caffè.

Nota: Per interrompere il ciclo di preparazione del caffè in qualsiasi momento, premete il pulsante del caffè.

- Per preparare 1 tazza di caffè, premete il pulsante del caffè una volta.

☛ La macchina macina la quantità di caffè in grani richiesta per una tazza e quindi eroga una tazza di caffè.

- Per erogare 2 tazze di caffè, premete due volte il pulsante del caffè.

☛ La spia delle 2 tazze si accende. La macchina macina la quantità di caffè in grani richiesta per una tazza e riempie entrambe le tazze a metà. La macchina macina quindi nuovamente il caffè in grani necessario per una tazza e riempie entrambe le tazze completamente.

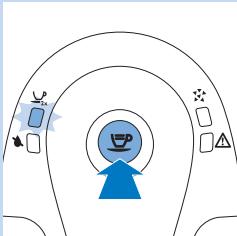

Nota: quando la macchina viene lasciata in modalità standby, si spegne automaticamente dopo 30 minuti.

Regolazione della macchina

Potete regolare il grado di macinatura e la quantità di caffè per ottenere un caffè perfetto per i vostri gusti.

Regolazione del grado di macinatura



Potete regolare il grado di macinatura della macchina. Ad ogni grado di macinatura selezionato, il macinacaffè in ceramica garantisce una macinatura perfetta e precisa per ogni tazza di caffè. L'aroma viene preservato e ogni tazza assicura un gusto perfetto.

- 1 Premete con decisione la manopola di regolazione del grado di macinatura (1), quindi ruotatela di un livello alla volta (2). Potete scegliere tra 5 diverse impostazioni di macinatura. Più piccolo è il puntino, più forte sarà il caffè. La differenza diventa evidente dopo aver preparato 2-3 tazze di caffè con la nuova impostazione.

Non ruotate la manopola di regolazione del grado di macinatura più di un livello alla volta per evitare di danneggiare il macinacaffè.

Regolazione della quantità di caffè

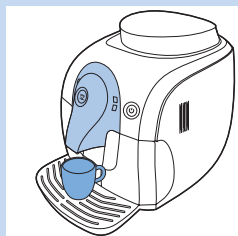

Potete regolare la quantità di caffè secondo il vostro gusto e le dimensioni delle tazze. Il pulsante del caffè può essere programmato.

- 1 Posizionate una tazza sul coperchio del vassoio antigoccia.
- 2 Tenete premuto il pulsante del caffè per alcuni secondi e rilasciatelo non appena la macchina inizia a macinare il caffè in grani.

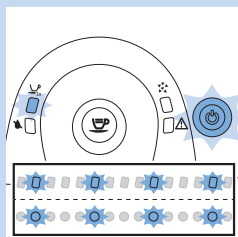

- La spia delle 2 tazze e il pulsante on/off lampeggiano lentamente.

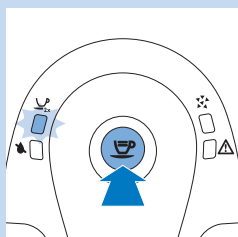

- 3 Quando la tazza contiene la quantità di caffè desiderata, premete nuovamente il pulsante del caffè.

La macchina salva automaticamente la nuova impostazione.

Pulizia e manutenzione

Una regolare pulizia e rimozione del calcare prolungano la vita utile della macchina e assicurano un caffè dal gusto e dalla qualità ottimale.

Non immergete la macchina in acqua o altri liquidi.

Non usate mai pagliette, detersivi abrasivi, o liquidi aggressivi per pulire la macchina.

Prima di procedere alla pulizia, scollegate sempre la spina dalla presa di corrente e lasciate raffreddare la macchina.

Nota: nessuno dei componenti estraibili può essere lavato in lavastoviglie. Risciacquateli sotto l'acqua corrente.

Nota: Il vassoio antigoccia raccoglie il caffè e l'acqua erogati dal beccuccio del caffè durante ogni ciclo di risciacquo e durante la preparazione. Svotate e pulite il vassoio antigoccia regolarmente e quando compare l'indicatore "vassoio antigoccia pieno".

Attenzione: Se la macchina è stata appena accesa, non rimuovete il vassoio antigoccia. Attendete alcuni minuti, finché il ciclo di risciacquo non è terminato.

Pulizia del gruppo infusore

Non pulite il gruppo infusore in lavastoviglie e non utilizzate detersivi per piatti o detersivi.

Pulite il gruppo infusore una volta a settimana.

- 1 Spegnete la macchina e staccate la spina.
- 2 Rimuovete il recipiente dei fondi di caffè dalla macchina.

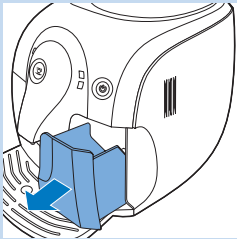

- 3 Aprite lo sportello di manutenzione.

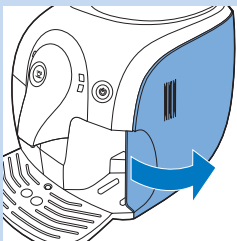

- 4 Premete il pulsante PUSH (1) e tirate l'impugnatura del gruppo infusore (2) per rimuoverla dalla macchina.

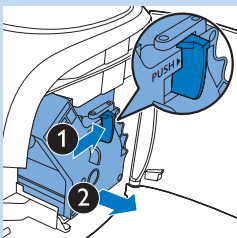

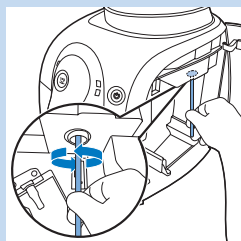

- 5** Pulite il condotto di uscita del caffè a fondo con il manico di un cucchiaio o un altro utensile da cucina dalla punta arrotondata.

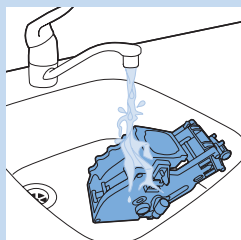

- 6** Risciacquate la parte esterna del gruppo infusore sotto l'acqua tiepida e pulite accuratamente il filtro superiore.

Non utilizzate mai detersivi per piatti o detersivi per pulire il gruppo infusore.

Non asciugate il gruppo infusore con un panno per evitare che si accumulino fibre al suo interno. Dopo il risciacquo, rimuovete l'acqua in eccesso dal gruppo infusore o lasciatelo asciugare all'aria.

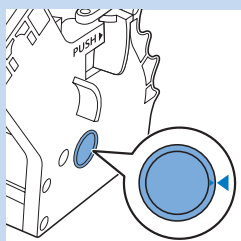

- 7** Prima di far scorrere nuovamente il gruppo infusore nella macchina, assicuratevi che i due segni di riferimento sul lato corrispondano. Se così non fosse, eseguite i seguenti passaggi:

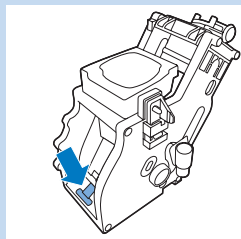

- Assicuratevi che la leva sia a contatto con la base del gruppo infusore.

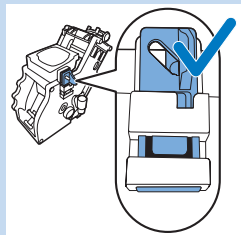

- 8** Assicuratevi che il gancio di bloccaggio del gruppo infusore sia nella posizione corretta.

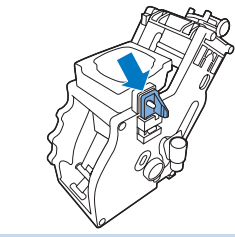

Nota: Il gancio di bloccaggio si trova sul retro del gruppo infusore, sul lato senza la parola "Push" (Spingere), nella parte superiore dell'estremità orizzontale.

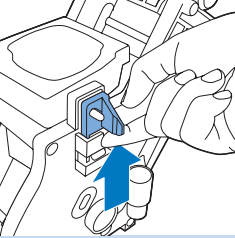

- Per posizionare il gancio correttamente, spingetelo verso l'alto fino alla posizione più alta raggiungibile.

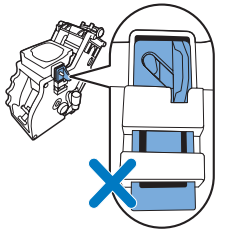

Nota: se il gancio è ancora in posizione inferiore significa che non è posizionato correttamente.

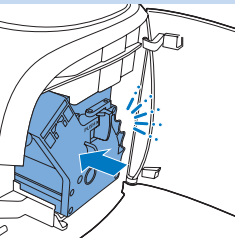

- 9** Fate scorrere nuovamente il gruppo infusore nella macchina tramite le guide sui lati fino a che non scatta in posizione.

Non premete il pulsante PUSH.

- 10** Chiudete lo sportello di manutenzione.

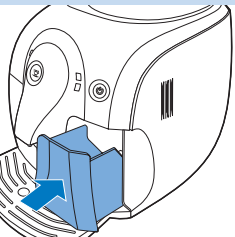

- 11** Fate scorrere il recipiente dei fondi di caffè nella macchina.

Lubrificazione

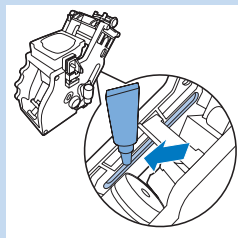
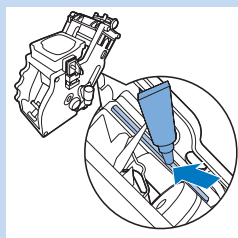
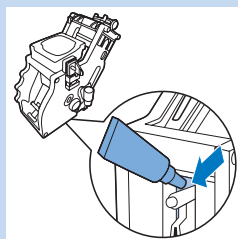

Per ottimizzare le prestazioni della macchina, lubrificate il gruppo infusore dopo aver preparato 500 tazze di caffè o una volta ogni 3 mesi. Contattate il numero Philips Saeco per acquistare il lubrificante.

- 1** Spegnete la macchina e staccate la spina.
- 2** Seguite i passaggi da 2 a 4 della sezione “Pulizia del gruppo infusore” per rimuovere il gruppo infusore dalla macchina.
- 3** Applicate del lubrificante intorno al perno di inserimento nella parte inferiore del gruppo infusore.
- 4** Applicate del lubrificante su entrambi i lati della parte mostrata nell’illustrazione.
- 5** Seguite i passaggi da 7 a 11 della sezione “Pulizia del gruppo infusore” per rimettere in posizione il gruppo infusore e il recipiente dei fondi di caffè.

Procedura di rimozione del calcare:

Durante l’uso, il calcare si accumula all’interno della macchina. È fondamentale eseguire la pulizia della macchina quando la spia arancione per la pulizia dal calcare si accende a luce fissa. Utilizzate solo le speciali soluzioni anticalcare Saeco per rimuovere il calcare dalla macchina. La soluzione anticalcare Saeco è stata progettata per garantire le prestazioni ottimali della macchina. Potete acquistare la soluzione anticalcare Saeco nell’Online Shop all’indirizzo **www.shop.philips.com/service**.

Nota: l’uso di altri prodotti anticalcare potrebbe causare danni alla macchina e lasciare residui nell’acqua.

Non bevete l’acqua con la miscela anticalcare che versate nel serbatoio dell’acqua o altri residui di acqua che dovessero fuoriuscire durante la procedura di rimozione del calcare.

Procedura di rimozione del calcare

La procedura di rimozione del calcare dura 30 minuti e consiste di un ciclo di pulizia anticalcare e di uno di risciacquo. Se la spia arancione per la pulizia dal calcare si accende fissa, dovete eseguire la procedura di rimozione del calcare.

Nota: Durante la procedura di rimozione del calcare, non rimuovete il gruppo infusore.

Preparazione

- 1 Spegnere la macchina.

Se non spegnete la macchina non potete inserire il ciclo di pulizia anticalcare.

- 2 Svuotare il vassoio antigoccia e reinserirlo.
- 3 Svuotate il serbatoio dell'acqua e rimuovete il filtro dell'acqua Intenza+ (se presente). Versate l'intero contenuto della bottiglia con soluzione anticalcare nel serbatoio dell'acqua.
- 4 Aggiungete l'acqua alla soluzione anticalcare nel serbatoio dell'acqua fino al livello MAX.
- 5 Posizionate un recipiente sotto il beccuccio del caffè.

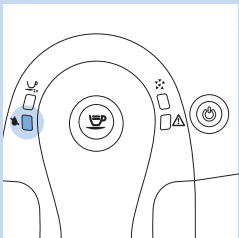
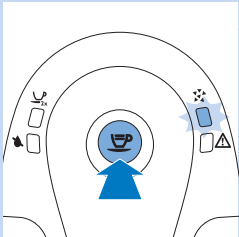
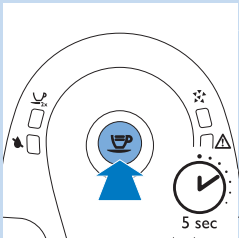
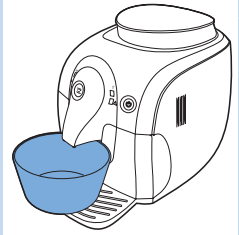
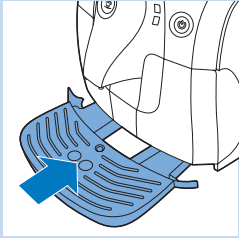

Ciclo di decalcificazione

- 1 Premete il pulsante del caffè per circa 5 secondi.
 - La spia arancione per la pulizia dal calcare lampeggia lentamente durante l'intero ciclo di pulizia anticalcare.
 - A intervalli di un minuto e finché il serbatoio dell'acqua non è completamente vuoto, la soluzione anticalcare viene erogata dal beccuccio del caffè.

Nota: Per interrompere l'erogazione della soluzione anticalcare, premete il pulsante del caffè. Per riavviare il processo di erogazione, premete nuovamente il pulsante del caffè.

- 2 La spia "serbatoio dell'acqua vuoto" si accende a luce fissa.
- 3 Svuotare il vassoio antigoccia e reinserirlo.

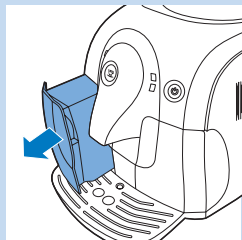

Ciclo di risciacquo

- 1 Estraete il serbatoio dell'acqua dalla macchina e risciacquatelo.

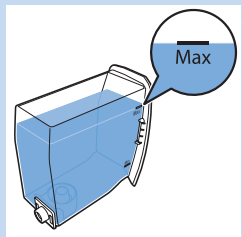

- 2 Riempite il serbatoio dell'acqua con acqua dolce di rubinetto fino al segno MAX e reinserte il serbatoio dell'acqua sulla macchina.

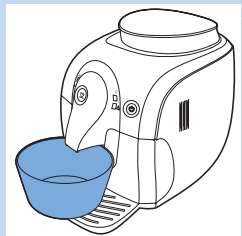

- 3 Svotate il recipiente e posizionate lo sotto il beccuccio del caffè.

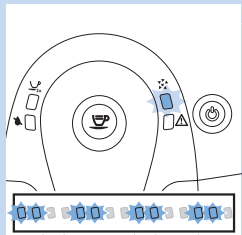

Nota: La spia arancione per la pulizia dal calcare lampeggia due volte.

- 4 Lasciate che l'acqua venga erogata dal beccuccio del caffè finché la spia arancione per la pulizia dal calcare non si spegne e il pulsante on/off non lampeggi.

- La macchina è in fase di riscaldamento e avvia un ciclo di risciacquo automatico.

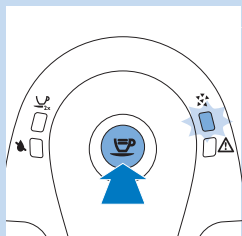

Nota: Per interrompere l'erogazione dell'acqua, premete il pulsante del caffè. Per riavviare il processo di erogazione, premete nuovamente il pulsante del caffè.

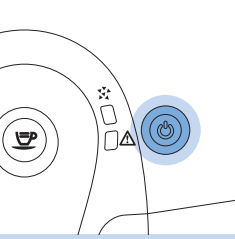

- 5 Quando la spia del pulsante on/off si accende fissa, rimuovete, risciacquate e inserite nuovamente il vassoio antigoccia.
- 6 Rimuovete il serbatoio dell'acqua e sciacquatelo.
- 7 Reinstallate il filtro dell'acqua Intenza+ (se presente).
- 8 Riempite il serbatoio dell'acqua con acqua dolce di rubinetto fino al segno MAX e reinserte il serbatoio dell'acqua sulla macchina.
- 9 La macchina è pronta per erogare il caffè.

Nota: Quando la spia "serbatoio dell'acqua vuoto" si accende fissa e la spia per la pulizia dal calcare continua a lampeggiare, l'acqua necessaria per la fase di risciacquo non ha raggiunto il livello massimo indicato. Riempite il serbatoio con acqua dolce e riavviate il ciclo di risciacquo dal passaggio 4.

Se non riuscite a terminare il ciclo di rimozione del calcare.

Se durante la procedura di rimozione del calcare la macchina dovesse bloccarsi, potete premere il pulsante on/off. Questo vi consente di completare la procedura di rimozione del calcare. Seguite i passaggi riportati di seguito per assicurarvi che la macchina sia pronta a erogare nuovamente il caffè.

- 1 Rimuovete il vassoio antigoccia, sciacquatelo e riposizionatelo.
- 2 Rimuovete il serbatoio, risciacquatelo e riempitelo con acqua dolce fino al livello massimo. Quindi, inseritelo nuovamente nella macchina.
- 3 Premete il pulsante on/off per accendere la macchina che avvierà automaticamente il ciclo di risciacquo.
- 4 Posizionate un recipiente sotto il beccuccio del caffè.
- 5 Premete il pulsante del caffè e preparate 300 ml di caffè.

Significato delle spie luminose



- Il pulsante on/off si accende fisso. La macchina è pronta per preparare il caffè.

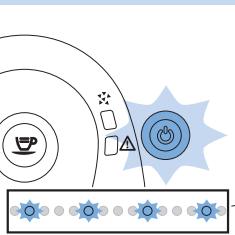

- Il pulsante on/off lampeggia lentamente. La macchina è in fase di preriscaldamento o sta eseguendo una procedura.

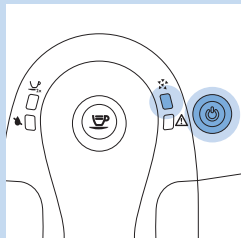

- La spia per la pulizia dal calcare e il pulsante on/off si accendono a luce fissa. È necessario eseguire la pulizia. Seguite le istruzioni contenute nel capitolo "Procedura di rimozione del calcare".

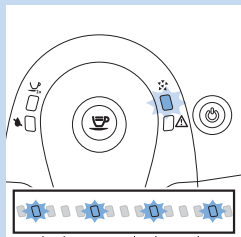

- La spia per la pulizia anticalcare lampeggia lentamente. La macchina sta eseguendo la rimozione del calcare.

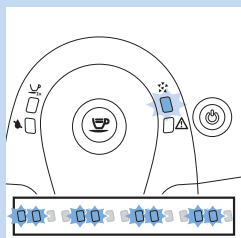

- La spia per la pulizia dal calcare lampeggia due volte. La macchina sta eseguendo il ciclo di risciacquo della procedura di rimozione del calcare.

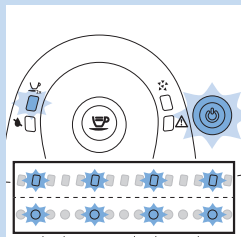

- La spia delle 2 tazze e il pulsante on/off lampeggiano lentamente. La macchina programma la quantità di caffè da erogare. Seguite le istruzioni nel capitolo "Modalità d'uso della macchina", sezione "Regolazione della quantità di caffè".

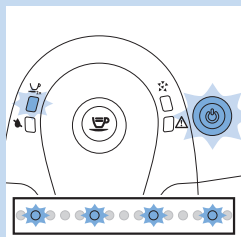

- La spia delle 2 tazze si accende fissa e il pulsante on/off lampeggia lentamente. La macchina sta erogando due tazze di caffè.

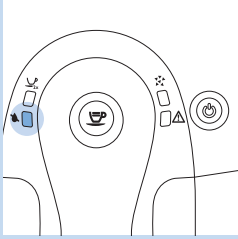

- La spia "serbatoio dell'acqua vuoto" si accende a luce fissa. Il livello dell'acqua è basso. Riempite il serbatoio dell'acqua con acqua dolce fino al livello MAX.

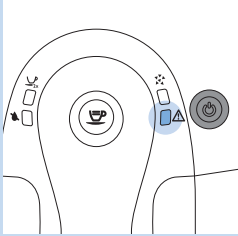

- La spia si illumina fissa e il pulsante on/off si spegne. Il recipiente dei fondi di caffè è pieno. Svuotate il recipiente fondi di caffè quando la macchina è accesa. Assicuratevi che la spia lampeggi prima di reinserire il recipiente dei fondi di caffè.

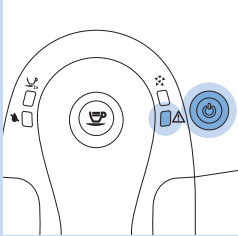

- La spia e il pulsante on/off si accendono fissi. Il contenitore caffè in grani è vuoto. Riempitelo. Dopo la preparazione del caffè, la spia si spegne.

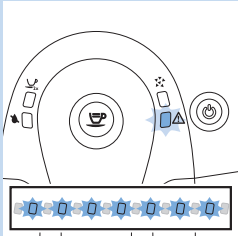

- La spia lampeggia velocemente. Nel circuito interno l'acqua è assente. Consultate il capitolo "Predisposizione dell'apparecchio", sezione "Riscaldamento della macchina". Seguite i passaggi 3 e 4.

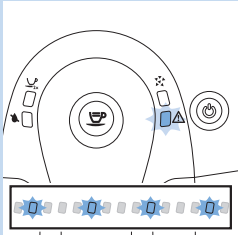

- La spia lampeggia lentamente. Il gruppo infusore o il recipiente dei fondi di caffè non sono inseriti correttamente o lo sportello di manutenzione è aperto. Verificate che il gruppo infusore e il recipiente dei fondi di caffè siano inseriti correttamente e che lo sportello di manutenzione sia chiuso. Se non riuscite a estrarre o inserire il gruppo infusore, spegnete e accendete la macchina.

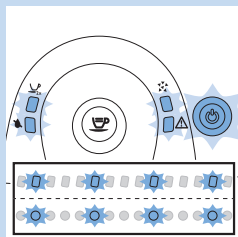

- Le spie lampeggiano lentamente e contemporaneamente. La macchina è guasta. Spegnete la macchina per 30 secondi, quindi riaccendetela. Effettuate questa operazione due o tre volte. Se la macchina non si ripristina, contattate il centro assistenza clienti Philips del vostro paese.

Riciclaggio



- Questo simbolo indica che il prodotto è conforme alla Direttiva Europea 2012/19/EU. Informatevi sulle normative locali relative alla raccolta differenziata dei prodotti elettrici ed elettronici ed attenetevi a quest'ultime. Non smaltite mai questi prodotti con gli altri rifiuti domestici. Lo smaltimento corretto dei vostri prodotti usati contribuisce a prevenire potenziali effetti negativi sull'ambiente e sulla salute.

Garanzia e assistenza

Per assistenza o informazioni, visitate il sito Web all'indirizzo **www.philips.com/support** oppure leggete l'opuscolo della garanzia internazionale.

Per acquistare le parti di ricambio, visitate il sito **www.shop.philips.com/service** oppure recatevi presso il vostro rivenditore Philips. Inoltre, potete contattare il centro assistenza Philips del vostro paese.

Ordinazione dei prodotti per la manutenzione

- Filtro dell'acqua Intenza+ (CA6702)
- Lubrificante (HD5061)
- Soluzione anticalcare (CA6700)
- Kit di manutenzione (CA6706)

Risoluzione dei problemi

Questo capitolo riassume i problemi più comuni che potreste riscontrare utilizzando la macchina. Se non riuscite a risolvere il problema con le informazioni riportate sotto, visitate il sito **www.philips.com/support** per un elenco di domande frequenti o contattate il centro assistenza clienti del vostro paese.

Problema	Soluzione
La macchina non funziona.	Assicuratevi che lo spinotto sia inserito nella presa. Collegate l'alimentazione e accendete la macchina. Verificate che la tensione indicata sulla macchina corrisponda a quella dell'alimentazione locale.
La macchina è bloccata nel ciclo di pulizia anticalcare.	Premete il pulsante on/off. Avviate nuovamente la procedura per la rimozione del calcare oppure seguite le istruzioni presenti nel capitolo "Procedura di rimozione del calcare".
Il caffè non è abbastanza caldo.	Preriscaldate le tazze (utilizzate un tipo sottile).
L'espresso non ha abbastanza crema.	Utilizzate un diverso tipo di caffè in grani o regolate il macinacaffè in ceramica (vedere il capitolo "Modalità d'uso della macchina", sezione "Regolazione del grado di macinatura").
Il gruppo infusore non può essere rimosso.	Rimuovete il recipiente con i fondi di caffè prima di aprire lo sportello di manutenzione. Se dopo questa operazione non riuscite ancora a rimuovere il gruppo infusore, seguite i passaggi indicati di seguito. Reinserite il recipiente dei fondi di caffè, chiudete lo sportello di manutenzione, accendete la macchina. La macchina è pronta all'uso. Spegnete la macchina e provate a rimuovere nuovamente il gruppo infusore.
Il gruppo infusore non può essere riposizionato.	Assicuratevi che la leva sia a contatto con la base del gruppo infusore. Accertatevi inoltre che il gancio del gruppo infusore sia in posizione corretta. Vedere il capitolo "Pulizia e manutenzione", sezione "Pulizia del gruppo infusore". Se non siete ancora in grado di posizionare il gruppo infusore. Reinserite il recipiente dei fondi di caffè e lasciate il gruppo infusore fuori. Chiudete lo sportello di manutenzione, accendete la macchina. La macchina è pronta per l'uso. Spegnete la macchina e provate a riposizionare il gruppo infusore.
La macchina macina il caffè in grani ma il caffè non viene erogato (consultate la nota).	Pulite il condotto di uscita del caffè e impostate una miscela più grossolana. Pulite il gruppo infusore (vedere il capitolo "Pulizia e manutenzione", sezione "Pulizia del gruppo infusore"). Riempite d'acqua il serbatoio. Pulite il beccuccio del caffè.
Il caffè è troppo leggero (consultate la nota).	Regolate il macinacaffè in ceramica per una macinatura più fine (vedere il capitolo "Modalità d'uso della macchina", sezione "Regolazione del grado di macinatura"). Preparate qualche tazza di caffè per fare in modo che la macchina si regoli automaticamente alle nuove impostazioni di macinatura.

Problema	Soluzione
	Utilizzate un diverso tipo di caffè in grani.
L'acqua finisce nel vassoio antigoccia.	Si tratta di un fenomeno del tutto normale. Per garantire una tazza di caffè perfetta, la macchina utilizza l'acqua per risciacquare il circuito interno e il gruppo infusore. Una parte dell'acqua scorre attraverso il sistema interno direttamente nel vassoio antigoccia. Svuotate il vassoio antigoccia regolarmente.
La macchina sembra perdere acqua.	Il vassoio antigoccia è pieno e l'acqua è fuoriuscita durante l'erogazione o la procedura di rimozione del calcare. Controllare se il serbatoio dell'acqua perde acqua.
	Il gruppo infusore o gli scarichi presenti dietro o sotto il gruppo infusore potrebbero essere bloccati. Risciacquate il gruppo infusore con acqua tiepida e pulite il filtro superiore con attenzione. Pulite anche la parte interna della macchina con un panno morbido e umido.
Il caffè viene erogato lentamente (consultate nota).	La macinatura risulta troppo fine. Cambiate miscela oppure regolate l'impostazione della macinatura (consultate il capitolo "Modalità d'uso della macchina", sezione "Regolazione del grado di macinatura"). Il gruppo infusore è sporco. Pulite il gruppo infusore.
	Il circuito dell'acqua della macchina si è bloccato a causa della presenza di calcare. Eseguite la pulizia anticalcare della macchina.

Nota: Questi problemi possono essere considerati normali se avete appena installato la macchina oppure se avete cambiato la miscela di caffè.

Specifiche tecniche

Funzionalità	Valore / posizione
Tensione nominale	All'interno dello sportello di manutenzione
Potenza nominale	All'interno dello sportello di manutenzione
Dimensioni (L x A x P)	295 mm x 325 mm x 420 mm
Peso	6,9 kg
Materiale involucro	Plastica
Lunghezza cavo	0,8 m -1,2 m
Capacità serbatoio acqua estraibile	1000 ml
Dimensioni tazza	Fino a 95 mm
Capacità contenitore caffè in grani	200 g
Capacità recipiente fondi di caffè	8 dischi
Pressione pompa	15 bar
Caldaia	Acciaio inox
Dispositivi di sicurezza	Fusibile termico



www.philips.com

 100% recycled paper
100% papier recyclé

4219.460.2022.1