





De'Longhi Appliances  
via Seitz, 47  
31100 Treviso Italia

# KAFFEE-/CAPPUCCINO-VOLLAUTOMAT ECAM23.420

## Bedienungsanleitung

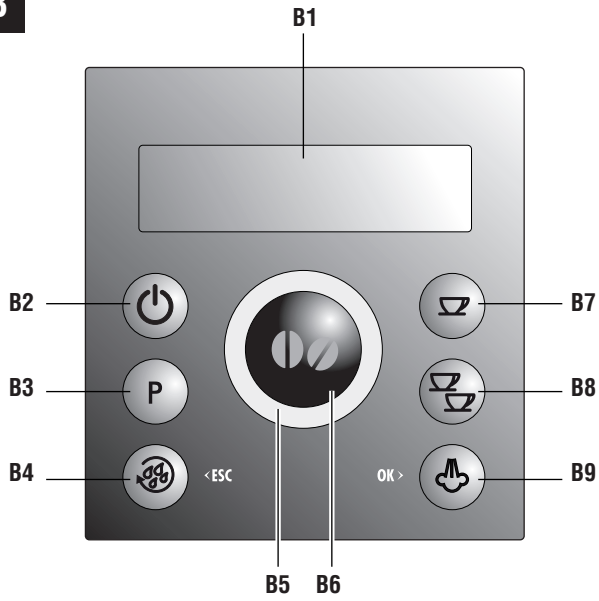
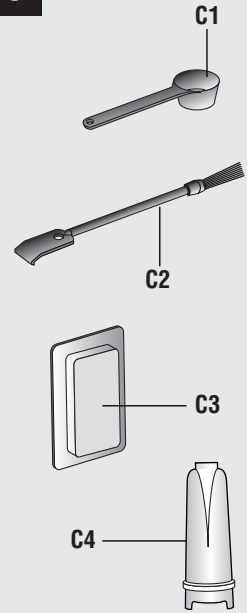

**B****C**

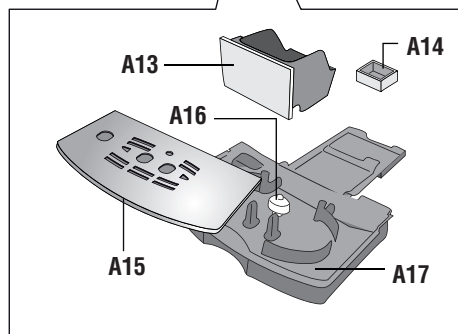
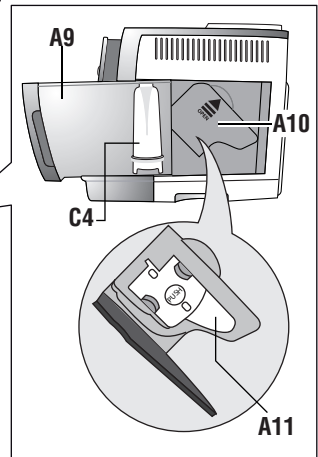
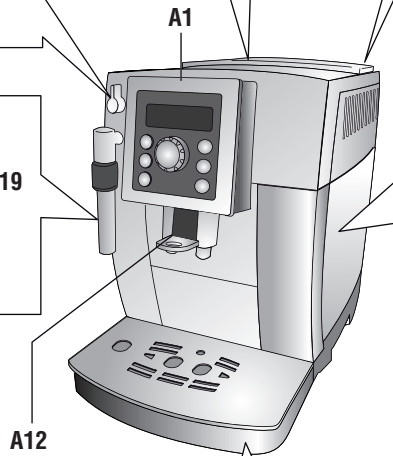
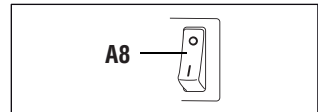
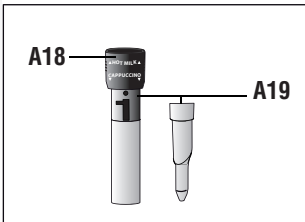
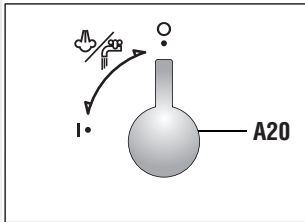
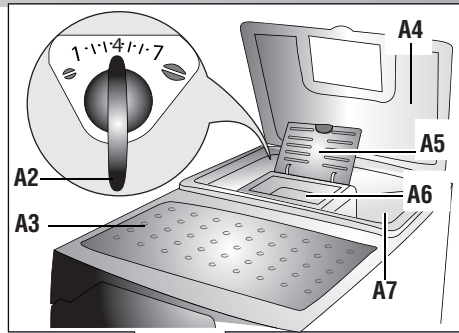
**A**

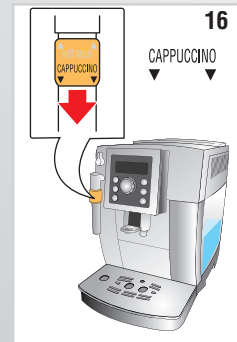
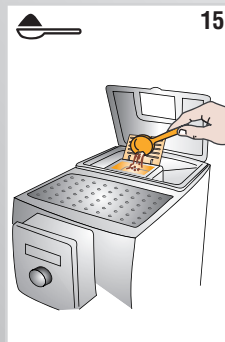
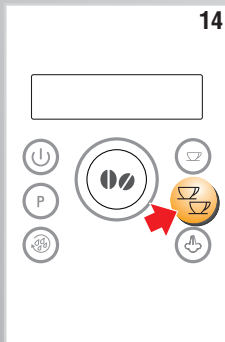
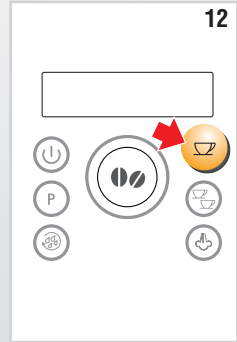
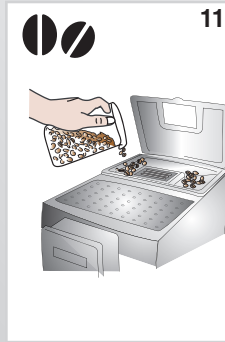
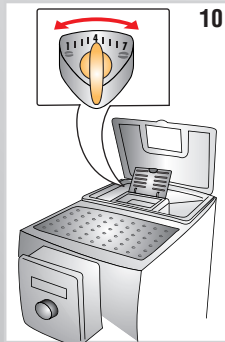
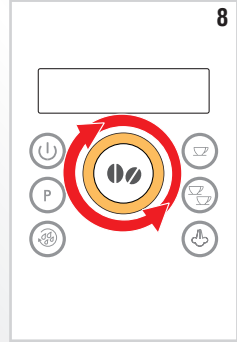
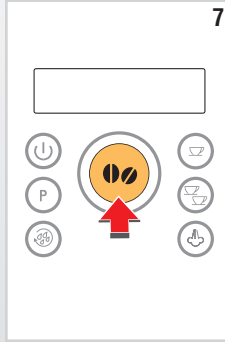
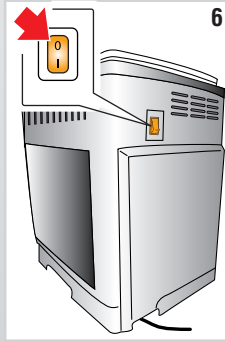
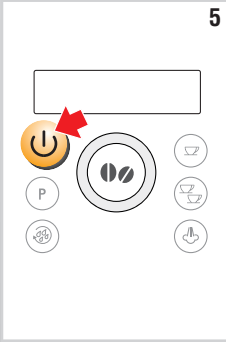
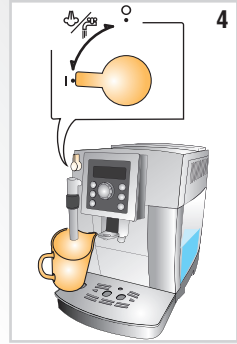
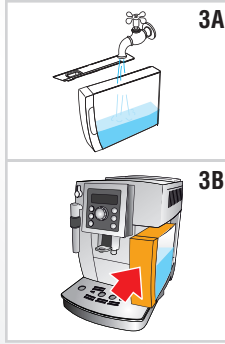
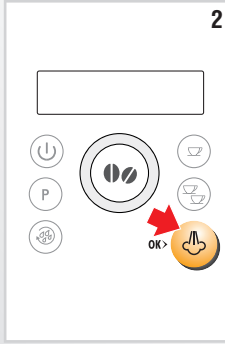
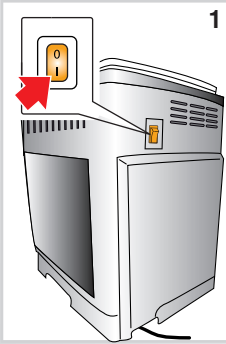

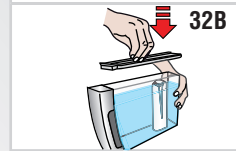
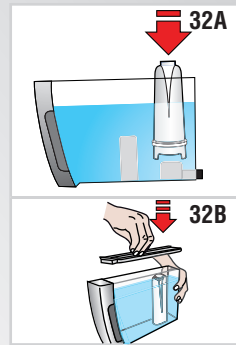
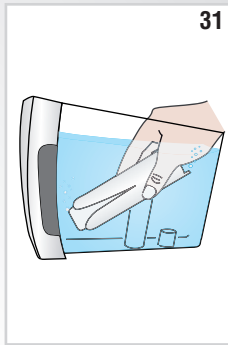
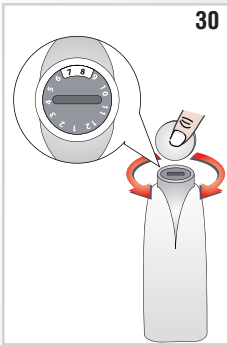
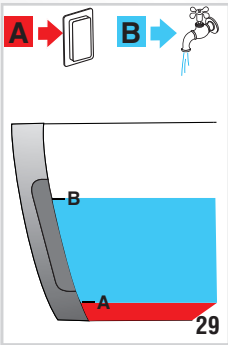
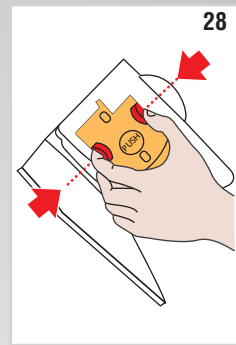
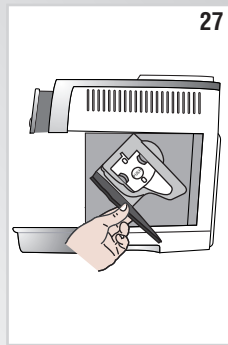
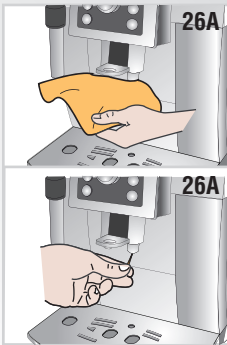
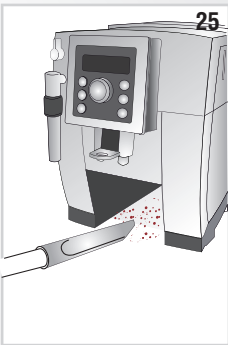
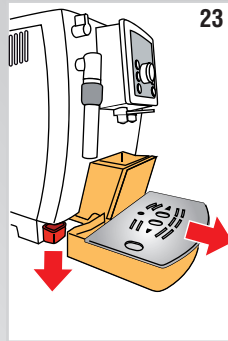
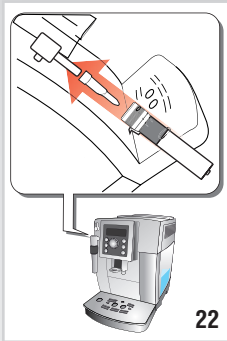
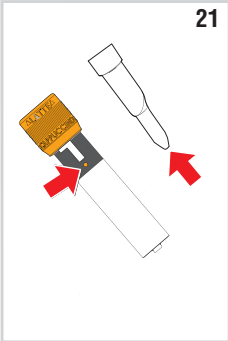
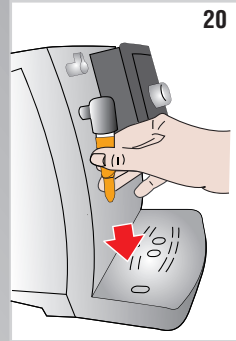
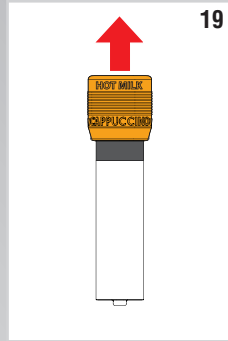
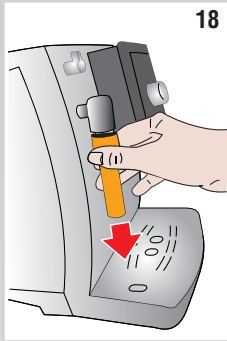
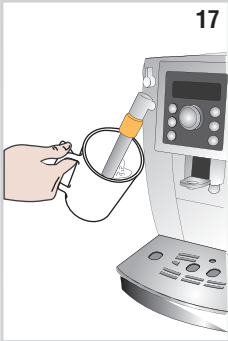

## **INHALT**

---

<b>EINLEITUNG</b> .....	<b>7</b>
Symbole in dieser Bedienungsanleitung .....	7
Buchstaben in Klammern .....	7
Probleme und Reparaturen .....	7
<b>SICHERHEIT</b> .....	<b>7</b>
Grundlegende Sicherheitshinweise .....	7
<b>BESTIMMUNGSGEMÄSSER GEBRAUCH</b> .....	<b>8</b>
<b>BEDIENUNGSANLEITUNG</b> .....	<b>8</b>
<b>BESCHREIBUNG</b> .....	<b>8</b>
Beschreibung des Gerätes .....	8
Beschreibung der Bedienblende.....	8
Beschreibung der Zubehöerteile .....	9
<b>ERSTE SCHRITTE</b> .....	<b>9</b>
Kontrolle des Gerätes.....	9
Installation des Gerätes.....	9
Anschluss des Gerätes.....	9
Erste Inbetriebnahme des Gerätes .....	9
<b>EINSCHALTUNG DES GERÄTES</b> .....	<b>10</b>
<b>AUSSCHALTUNG DES GERÄTES</b> .....	<b>10</b>
<b>MENÜEINSTELLUNGEN</b> .....	<b>10</b>
Entkalkung .....	10
Uhrzeit einstellen .....	10
Automatische Abschaltung (Stand-by) .....	11
Auto-Einschaltung.....	11
Einstellung der Temperatur .....	11
Energiesparmodus.....	11
Einstellung der Wasserhärte .....	12
Einstellung der Sprache .....	12
Filter einsetzen .....	12
Austausch des Filters .....	12
Aktivierung/Deaktivierung des Signaltons.....	12
Werkseinstellungen (Reset) .....	12
Statistikfunktion .....	12
<b>ZUBEREITUNG VON KAFFEE</b> .....	<b>13</b>
Auswahl der Kaffeestärke.....	13
Auswahl der Kaffeemenge in der Tasse.....	13
Individuelle Einstellung der Menge von Mein Kaffee.....	13
Einstellung des Mahlwerks .....	13
Empfehlungen für einen heißeren Kaffee.....	14
Zubereitung von Kaffee mit Kaffeebohnen .....	14
Zubereitung von Kaffee mit vorgemahlenem Kaffee.....	14

<b>ZUBEREITUNG VON CAPPUCCINO UND WARMER MILCH (NICHT AUFGESCHÄUMT)</b>	<b>15</b>
Zubereitung von warmer, nicht aufgeschäumter Milch .....	15
Reinigung des Milchaufschäumers nach dem Gebrauch .....	15

<b>ZUBEREITUNG VON HEISSWASSER</b> .....	<b>16</b>
<b>REINIGUNG</b> .....	<b>16</b>
Reinigung der Kaffeemaschine .....	16
Reinigung des Kaffeefüllbehälters .....	16
Reinigung der Abtropfschale und der Kondenswasserschale.....	16
Reinigung des Geräteinnenraums .....	17
Reinigung des Wassertanks.....	17
Reinigung der Ausgüsse des Kaffeeauslaufs...17	
Reinigung des Kaffeepulverfüllschachts.....17	
Reinigung der Brüheinheit .....	17

<b>ENTKALKUNG</b> .....	<b>18</b>
<b>PROGRAMMIERUNG DER WASSERHÄRTE</b> ..	<b>19</b>
Messung der Wasserhärte .....	19
Wasserhärte einstellen .....	19

<b>WASSERENTHÄRTERFILTER</b> .....	<b>19</b>
Einsetzen des Filters .....	19
Austausch des Filters .....	20
Entfernen des Filters .....	20

<b>TECHNISCHE DATEN</b> .....	<b>21</b>
-------------------------------	-----------

<b>ENTSORGUNG</b> .....	<b>21</b>
-------------------------	-----------

<b>ANGEZEIGTE MELDUNGEN AUF DEM DISPLAY</b> .....	<b>21</b>
---	-----------

<b>LÖSUNG DER PROBLEME</b> .....	<b>22</b>
----------------------------------	-----------



## **EINLEITUNG**

Wir danken Ihnen für die Wahl des Kaffee-/Capuccino-Vollautomaten „ECAM 23.420“.

Wir wünschen Ihnen viel Vergnügen mit Ihrem neuen Gerät.

Nehmen Sie sich ein paar Minuten Zeit, um diese Bedienungsanleitung durchzulesen.

Sie vermeiden so Gefahren oder Beschädigungen an der Kaffeemaschine.

### **Symbole in dieser Bedienungsanleitung**

Wichtige Hinweise werden mit folgenden Symbolen gekennzeichnet. Diese Hinweise müssen unbedingt beachtet werden.



*Gefahr!*

Die Nichtbeachtung kann Ursache von lebensgefährlichen Verletzungen durch Stromschlag sein.



*Achtung!*

Die Nichtbeachtung kann Ursache von Verletzungen oder Geräteschäden sein.



*Verbrennungsgefahr!*

Die Nichtbeachtung kann Ursache von Verbrühungen oder Verbrennungen sein.



*Merke :*

Ratschläge und wichtige Informationen für den Benutzer werden durch dieses Symbol gekennzeichnet.

### **Buchstaben in Klammern**

Die Buchstaben in Klammern entsprechen der in der Beschreibung des Gerätes (S. 3) aufgeführten Legende.

### **Probleme und Reparaturen**

Bei Auftreten von Betriebsstörungen versuchen Sie bitte zuerst diese durch Befolgen der in den Abschnitten „Angezeigte Meldungen auf dem Display“ auf S. 21 und „Lösung der Probleme“ auf S. 22 zu beheben.

Wenn diese keine Abhilfe schaffen sollten oder Sie weitere Erklärungen wünschen, wenden Sie sich bitte an den Kundendienst unter der im Blatt „Kundendienst“ angegebenen Rufnummer.

Sollte Ihr Land nicht in dem Länderverzeichnis aufgeführt sein, so rufen Sie bitte die in der Garantie angegebene Rufnummer an. Für eventuelle

Reparaturen wenden Sie sich bitte ausschließlich an den Technischen Kundendienst De'Longhi. Die Adresse finden Sie auf dem, in der Verpackung der Kaffeemaschine, beigelegten Garantiescheins.

## **SICHERHEIT**

### **Grundlegende Sicherheitshinweise**



*Gefahr!*

Da das Gerät mit Strom betrieben wird, können Stromschläge nicht ausgeschlossen werden.

Halten Sie sich daher bitte an die folgenden Sicherheitshinweise:

- Das Gerät niemals mit feuchten oder nassen Händen bzw. Füßen berühren.
- Den Netzstecker nicht mit nassen Händen berühren.
- Sicherstellen, dass die verwendete Steckdose stets einwandfrei zugänglich ist, da Sie nur so im Bedarfsfall den Netzstecker trennen können.
- Zum Trennen des Netzsteckers aus der Steckdose, direkt am Stecker selbst ziehen. Niemals am Kabel ziehen, weil es sonst beschädigt werden könnte.
- Um das Gerät vollständig außer Spannung zu setzen, den auf der Rückseite des Gerätes angebrachten Hauptschalter auf Pos. 0 (Abb. 6) stellen.
- Bei Defekten des Gerätes versuchen Sie bitte nicht, es selbst zu reparieren. Schalten Sie das Gerät aus, ziehen Sie den Netzstecker aus der Steckdose und wenden Sie sich an den Technischen Kundendienst.
- Bei Schäden am Netzstecker oder am Netzkabel lassen Sie diese ausschließlich vom Technischen Kundendienst De'Longhi ersetzen, um jedes Risiko auszuschließen.



*Achtung!*

Das Verpackungsmaterial (Plastiktüten, Schaumpolystyrol) ist außer Reichweite von Kindern aufzubewahren.



*Achtung!*

Die Maschine ist nicht dazu bestimmt, von Personen (einschließlich Kindern) mit eingeschränkten Kenntnissen hinsichtlich der Handhabung

der Maschine bzw. einer Beeinträchtigung der Sinnesorgane verwendet zu werden, es sei denn, sie werden von einer Person überwacht, die für ihre Sicherheit verantwortlich ist oder sie werden im Gebrauch der Maschine geschult. Dafür sorgen, dass Kinder nicht mit dem Gerät spielen.



#### **Gefahr : Verbrennungsgefahr!**

Dieses Gerät erzeugt Heißwasser, sodass sich beim Maschinenbetrieb Wasserdampf bilden kann. Achten Sie darauf, dass Sie nicht mit Wasserspritzern oder heißem Dampf in Berührung kommen.

## **BESTIMMUNGSGEMÄSSER GEBRAUCH**

Dieses Gerät ist für die Kaffeezubereitung und zum Erwärmen von Getränken ausgelegt. Jeder andere Gebrauch ist als unsachgemäß anzusehen. Dieses Gerät ist nicht für den gewerblichen Gebrauch geeignet. Der Hersteller haftet nicht für Schäden, die durch einen zweckentfremdeten Gebrauch verursacht werden. Dieses Gerät ist ausschließlich für den Hausgebrauch bestimmt. Der Gebrauch ist nicht vorgesehen:

- in Räumen, die als Küchen für das Personal von Geschäften, Büros und anderen Arbeitsbereichen eingerichtet sind;
- in landwirtschaftlichen touristischen Einrichtungen;
- in Hotels, Motels und anderen Übernachtungseinrichtungen;
- bei Zimmervermietungen.

## **BEDIENUNGSANLEITUNG**

Bitte lesen Sie diese Bedienungsanleitung vor dem Gebrauch des Gerätes aufmerksam durch.

- Die Nichtbeachtung dieser Anweisungen kann zu Verletzungen oder Geräteschäden führen.

Der Hersteller haftet nicht für Schäden, die durch die Nichtbeachtung dieser Bedienungsanleitung verursacht werden.



#### **Merke :**

Bewahren Sie diese Bedienungsanleitung sorgfältig auf.

Falls Sie dieses Gerät an andere Personen abtreten sollten, übergeben Sie ihnen bitte auch diese Bedienungsanleitung.

## **BESCHREIBUNG**

### **Beschreibung des Gerätes**





(S. 3 - **A**)

- A1. Bedienpaneel
- A2. Drehknopf zur Einstellung des Mahlgrads
- A3. Tassenablage
- A4. Deckel des Kaffeebohnenbehälters
- A5. Deckel Kaffeepulvereinfüllschacht
- A6. Einfüllschacht für Kaffeepulver
- A7. Kaffeebohnenbehälter
- A8. Hauptschalter
- A9. Wassertank
- A10. Klappe Brüheinheit
- A11. Brüheinheit
- A12. Kaffeeauslauf (höhenverstellbar)
- A13. Kaffeesatzbehälter
- A14. Kondenswasserschale
- A15. Tassenablage
- A16. Wasserstandanzeige Abtropfschale
- A17. Abtropfschale
- A18. Auswahring des Milchaufschäumers
- A19. Milchaufschäumer
- A20. Drehknopf Dampf/Heißwasser

### **Beschreibung der Bedienblende**

(S. 2 - **B**)

*Einige Tasten der Bedienblende haben zwei Funktionen: Diese werden innerhalb der Beschreibung in Klammern angegeben.*

- B1. Display: Benutzerhilfe beim Gebrauch des Gerätes
- B2. Taste : Zum Ein- oder Ausschalten der Kaffeemaschine
- B3. Taste P zum Zugriff auf das Menü
- B4. Taste : für die Durchführung eines Spülvorgangs. (Bei Zugriff auf das MENÜ Programmierung wird diese zur „ESC“ Taste: Zum Verlassen der ausgewählten Funktion und zur Rückkehr zum Hauptmenü drücken)
- B5. Wahldrehknopf: auf die gewünschte Kaffeemenge drehen. (Bei Zugriff auf das MENÜ Programmierung: auf die gewünschte Funktion drehen)
- B6. Wahltaste Stärke : für die Wahl der Kaffeestärke drücken
- B7. Taste : Zubereitung 1 Tasse Kaffee mit den angezeigten Einstellungen
- B8. Taste : Zubereitung 2 Tassen Kaffee mit den angezeigten Einstellungen
- B9. Taste : Dampfausgabe und für die Zubereitung von Getränken auf Milchbasis

(Bei Zugriff auf das MENÜ: Taste „OK“, zur Bestätigung der Auswahl drücken)

## Beschreibung der Zubehörteile

(S. 2 - )

- C1. Mess- und Dosierlöffel
- C2. Reinigungspinsel
- C3. Flasche Entkalkungsmittel
- C4. Enthärterfilter (in einigen Modellen)

## ERSTE SCHRITTE

### Kontrolle des Gerätes

Überzeugen Sie sich nach dem Auspacken, dass das Gerät unversehrt ist und keine Zubehörteile fehlen. Bei sichtbaren Schäden das Gerät auf keinen Fall verwenden. Wenden Sie sich an den Technischen Kundendienst De'Longhi.

### Installation des Gerätes



**Achtung!**

Bei der Installation des Gerätes sind die folgenden Sicherheitshinweise zu beachten:

- Das Gerät gibt Wärme an die umliegende Umgebung ab. Nachdem Sie das Gerät auf der Arbeitsfläche positioniert haben, überprüfen Sie bitte, dass zwischen den Oberflächen der Kaffeemaschine, den Seitenwänden und der Rückseite ein Freiraum von mindestens 3 cm und über der Kaffeemaschine ein Freiraum von mindestens 15 cm bleibt.
- Das eventuelle Eindringen von Wasser könnte das Gerät beschädigen.  
Stellen Sie das Gerät nicht in der Nähe von Wasserhähnen oder Spülbecken auf.
- Das Gerät könnte beschädigt werden, wenn das Wasser in seinem Inneren gefriert.  
Installieren Sie das Gerät nicht in einem Raum, in dem die Temperatur unter den Gefrierpunkt abfallen könnte.
- Achten Sie beim Verlegen des Netzkabels darauf, dass es nicht durch scharfe Kanten oder durch den Kontakt mit heißen Oberflächen (z.B. elektrische Kochplatten) beschädigt werden kann.

### Anschluss des Gerätes



**Achtung!**

Vergewissern Sie sich, dass die Netzspannung mit der auf dem Typenschild angegebenen Span-

nung übereinstimmt. Das Typenschild befindet sich am Geräteboden. Schließen Sie das Gerät nur an eine vorschriftsmäßig installierte und geredete Steckdose mit einer Mindestleistung von 10A an. Sollte die Steckdose nicht für den Netzstecker Ihres Gerätes geeignet sein, lassen Sie diese bitte durch eine geeignete Steckdose von einem Fachmann ersetzen.

### Erste Inbetriebnahme des Gerätes



**Merke!**

- Die Kaffeemaschine wurde werkseitig unter Verwendung von Kaffee geprüft, sodass es vollkommen normal ist, wenn einige Spuren von Kaffeepulver im Mahlwerk verblieben sind. Es wird auf jeden Fall garantiert, dass diese Kaffeemaschine neu ist.
- Wir empfehlen Ihnen, die Wasserhärte so bald wie möglich nach Ihrem individuellen Bedarf einzustellen, indem Sie, wie im Abschnitt „Programmierung der Wasserhärte“ (S. 18) beschrieben, vorgehen.

1. Das Gerät an das Stromnetz anschließen und den auf der Rückseite des Gerätes angebrachten Hauptschalter auf Pos. I stellen (Abb. 1).

Die gewünschte Sprache auswählen (die Sprachen werden in einem Abstand von etwa 3 Sekunden abwechselnd angezeigt):

2. Sobald Deutsch erscheint, einige Sekunden lang die Taste  drücken (Abb. 2), bis auf dem Display die Meldung „DEUTSCHE Sprache“ erscheint.

Danach entsprechend den vom Gerät selbst auf dem Display angegebenen Anleitungen vorgehen:

3. WASSERTANK FÜLLEN!": Den Wassertank herausnehmen, bis zur Markierungslinie MAX mit frischem Wasser füllen (Abb. 3A) und dann wieder einsetzen (Abb. 3B).
4. Einen Behälter mit einem Mindestfassungsvermögen von 100 ml unter den Milchaufschäumer stellen (Abb.4).
5. „DAMPFDREHKNOPF DREHEN“: Drehknopf in Position „I“ drehen (Abb.4). Auf dem Display erscheint die Meldung „Heißwasser... Bestätigen?“;
6. Taste  zur Bestätigung drücken: Das Ge-

rät gibt Wasser aus dem Milchaufschäumer aus und schaltet sich dann automatisch ab.

- Den Dampfdrehknopf wieder auf Position „0“ stellen.

Nun ist die Maschine für den normalen Gebrauch betriebsbereit.

### **Merke!**

- Beim ersten Gebrauch müssen 4-5 Kaffees oder 4-5 Cappuccinos zubereitet werden, bevor die Kaffeemaschine zufriedenstellende Ergebnisse liefert.
- Für eine noch bessere Kaffeestärke und optimale Leistungen der Maschine wird die Installation des Enthärterfilters, wie im Abschnitt „ENTHÄRTERFILTER“ beschrieben, empfohlen. Sollte das Modell Ihrer Kaffeemaschine nicht mit diesem Filter ausgestattet sein, so kann dieser bei den autorisierten Kundendienststellen De'Longhi nachgefragt werden.

## **EINSCHALTUNG DES GERÄTES**

### **Merke!**

Vor dem Einschalten des Gerätes sicherstellen, dass der auf der Rückseite des Gerätes angebrachte Hauptschalter auf Pos. I steht (Abb. 1).

Bei jeder Einschaltung des Gerätes wird ein automatischer Vorheiz- und Spülvorgang durchgeführt, der nicht unterbrochen werden kann. Das Gerät ist erst nach erfolgter Durchführung dieses Zyklus betriebsbereit.

### **Verbrennungsgefahr!**

Während des Spülvorgangs tritt aus den Kaffeeausläufen ein wenig Heißwasser heraus, das in der darunter liegenden Abtropfschale gesammelt wird. Achten Sie darauf, dass Sie nicht mit Wasserspritzern in Berührung kommen.

- Zum Einschalten des Gerätes die Taste  (Abb. 5): sul display compare il messaggio “Riscaldamento... Attendere prego”. Nach Abschluss des Aufheizvorgangs zeigt das Gerät eine weitere Meldung an: „Spülvorgang...“; auf diese Weise wird nicht nur der Kessel aufgeheizt, sondern das Gerät lässt heißes Wasser durch die internen Leitungen fließen, damit sie sich erwärmen.

## **AUSSCHALTUNG DES GERÄTES**

Bei jeder Ausschaltung des Gerätes wird ein automatischer Spülvorgang durchgeführt, der nicht unterbrochen werden kann.

### **Verbrennungsgefahr!**

Während des Spülvorgangs tritt aus dem Kaffeeauslauf ein wenig Heißwasser heraus.

Achten Sie darauf, dass Sie nicht mit Wasserspritzern in Berührung kommen.

Zum Ausschalten des Gerätes die Taste  drücken (Abb. 5). Das Gerät führt den Spülvorgang durch, auf dem Display erscheint die Meldung „Ausschaltung im Gang Bitte warten...“ und schaltet sich dann aus.

### **Merke!**

Wenn Sie das Gerät für längere Zeit nicht betreiben sollten, stellen Sie bitte auch den Hauptschalter auf Position 0 (Abb. 6).

### **Achtung!**

Um Schäden am Gerät zu vermeiden, den Hauptschalter Abb.6 auf Pos. 0 nicht drücken, wenn das Gerät eingeschaltet ist.

## **MENÜEINSTELLUNGEN**



Durch Drücken der Taste „P“ erhält man Zugang zum Menü Programmierung; folgende Funktionen können über das Menü ausgewählt werden: Entkalkung, Uhrzeit einstellen, Auto-Abschaltung, Auto-Einschaltung, Temp. einstellen, Energiesparmodus, Wasserhärte, Sprache einstellen, Filter einsetzen, Filter auswechseln, Piepston, Werkseinstellungen, Statistik.



### **Entkalkung**

Für die Anleitungen bezüglich der Entkalkung wird auf S. 17 verwiesen.

### **Uhrzeit einstellen**

Wenn Sie die Uhrzeit auf dem Display ändern möchten, bitte wie folgt vorgehen:



- Zum Zugriff auf das Menü die Taste **P** drücken;
- Drehen Sie den Wahlschalter (Abb. 8) so weit, bis auf dem Display die Schrift “Uhrzeit einstellen“ angezeigt wird;
- Die Taste  (Abb. 2) drücken;
- Zur Änderung der Stunden den Wahlschalter (Abb. 8) drehen;
- Die Taste  zur Bestätigung drücken;

6. Zur Änderung der Minuten den Wahlschalter (Abb. 8) drehen;
7. Die Taste  zur Bestätigung drücken; Die Einstellung der Uhrzeit ist damit erfolgt: Anschließend zum Verlassen des Menüs die Taste  drücken.

### Automatische Abschaltung (Stand-by)

Das Gerät ist auf die automatische Abschaltung nach 2 Stunden Nichtgebrauch voreingestellt.

Diese Zeitspanne kann geändert werden, und zwar so, dass das Gerät nach 15 oder 30 Minuten bzw. nach 1, 2 oder 3 Stunden ganz abschaltet.

1. Zum Zugriff auf das Menü die Taste P drücken;
2. Drehen Sie den Wahlschalter (Abb. 8) so weit, bis auf dem Display die Schrift "Auto-Abschaltung" angezeigt wird;
3. Die Taste  drücken;
4. Den Wahlschalter (Abb. 8) so weit drehen, bis die gewünschte Anzahl der Betriebsstunden angezeigt wird (15 oder 30 Minuten, bzw. 1, 2 oder 3 Stunden);
5. Die Taste  zur Bestätigung drücken;
6. Anschließend zum Verlassen des Menüs die Taste  drücken.

Die Auto-Abschaltung ist damit wieder programmiert.



#### Merke!

Um das Gerät vollständig außer Spannung zu setzen, den auf der Rückseite des Gerätes angebrachten Hauptschalter auf Pos. 0 (Abb. 6) stellen.

### Auto-Einschaltung





Die automatische Einschaltzeit kann eingestellt werden, damit das Gerät zu einer bestimmten Uhrzeit (zum Beispiel morgens) betriebsbereit ist und sofort einen Kaffee zubereiten kann.



#### Merke!



Damit sich diese Funktion aktivieren kann, muss die Uhrzeit bereits korrekt eingestellt worden sein.

1. Zum Zugriff auf das Menü die Taste P drücken;
2. Drehen Sie den Wahlschalter (Abb. 8) so weit, bis auf dem Display die Schrift "Auto-Einschaltung" angezeigt wird;

3. Die Taste  drücken: auf dem Display erscheint die Schrift "Aktivieren?";
4. Die Taste  zur Bestätigung drücken;
5. Den Wahldrehknopf für die Auswahl der Stunden drehen;
6. Die Taste  zur Bestätigung drücken;
7. Zur Änderung der Minuten den Wahldrehknopf (Abb. 8) drehen;
8. Die Taste  zur Bestätigung drücken;
9. Anschließend zum Verlassen des Menüs die Taste  drücken.

Nach erfolgter Bestätigung der Uhrzeit wird die aktivierte Auto-Einschaltung auf dem Display durch das Symbol  angezeigt, das neben der Uhrzeit und unter der Menüfunktion Auto-Einschaltung erscheint.

Zur Deaktivierung der Funktion:

1. Im Menü die Funktion Auto-Einschaltung auswählen;
2. Die Taste  drücken: Auf dem Display erscheint die Schrift „Deaktivieren?“
3. Die Taste  zur Bestätigung drücken; Auf dem Display wird das Symbol  nicht mehr angezeigt.

### Einstellung der Temperatur

Zur Änderung der Wassertemperatur (niedrig, mittel, hoch), mit der die Kaffeeausgabe erfolgt, bitte wie folgt vorgehen:



1. Zum Zugriff auf das Menü die Taste P drücken;
2. Drehen Sie den Wahlschalter (Abb. 8) so weit, bis auf dem Display die Schrift „Temp. Einstellen“ angezeigt wird;
3. Die Taste OK  drücken;
4. Drehen Sie den Wahlschalter, bis auf dem Display die gewünschte Temperatur (niedrig, mittel oder hoch) angezeigt wird;
5. Die Taste  zur Bestätigung drücken;
6. Anschließend zum Verlassen des Menüs die Taste  drücken.

### Energiesparmodus

Mit dieser Funktion kann der Energiesparmodus aktiviert oder deaktiviert werden. Die Maschine ist im aktiven Modus werkseitig voreingestellt, welcher in Übereinstimmung mit den geltenden europäischen Vorschriften einen geringeren Stromverbrauch garantiert.

Die Aktivierung des Energiesparmodus wird durch einen Asteriskus unter der Funktion „Ener-

giesparmodus“ im Menü angezeigt.

1. Zum Zugriff auf das Menü die Taste **P** drücken;
2. Den Wahlschalter (Abb. 8) drehen, bis auf dem Display die Meldung „Energiesparmodus“ erscheint;
3. Die Taste  drücken: Auf dem Display erscheint die Schrift „Deaktivieren?“
4. Die Taste  drücken, um den Energiesparmodus zu deaktivieren.
5. Folglich die Taste  zum Verlassen des Menüs drücken.

Wenn die Funktion aktiviert ist, erscheint auf dem Display nach ca. 1 Minute Nichtgebrauch die Schrift „Energiesparmodus“.



### *Merke!*

Im Energiesparmodus können bis zur Ausgabe des ersten Kaffees einige Sekunden Wartezeit erforderlich sein, da die Maschine sich aufheizen muss.

### **Einstellung der Wasserhärte**

Für die Anleitungen bezüglich der Einstellung der Wasserhärte wird auf S. 18 verwiesen.

### **Einstellung der Sprache**

Wenn Sie die Sprache auf dem Display ändern möchten, bitte wie folgt vorgehen:

1. Zum Zugriff auf das Menü die Taste **P** drücken;
2. Drehen Sie den Wahlschalter (Abb. 8) so weit, bis auf dem Display die Schrift „Sprache einstellen“ angezeigt wird;
3. Die Taste  drücken;
4. Drehen Sie den Wahlschalter, bis auf dem Display die gewünschte Sprache angezeigt wird;
5. Die Taste  zur Bestätigung drücken;
6. Anschließend zum Verlassen des Menüs die Taste  drücken.

### **Filter einsetzen**





Für die Anleitungen bezüglich der Installation des Filters wird auf den Abschnitt „Einsetzen des Filters“ (S. 18) verwiesen.

### **Austausch des Filters**

Für die Anleitungen bezüglich des Filteraustausches wird auf den Abschnitt „Auswechseln des Filters“ (S. 19) verwiesen“.



### **Aktivierung/Deaktivierung des Signaltons**

Mit dieser Funktion wird der Signalton aktiviert bzw. deaktiviert, der beim Drücken der Taste und beim Einsetzen/Entfernen der Zubehöerteile ertönt: Die Kaffeemaschine ist werkseitig mit aktiviertem Signalton voreingestellt.

1. Zum Zugriff auf das Menü die Taste **P** drücken;
2. Den Wahlschalter (Abb. 8) drehen, bis auf dem Display die Meldung „Piepston“ erscheint;
3. Die Taste  drücken: Das Display zeigt „Deaktivieren?“ oder „Aktivieren?“ an;
4. Die Taste  drücken, um den Piepston zu aktivieren oder zu deaktivieren (oder die Taste  zum Verlassen);
5. Die Aktivierung des Signaltons wird durch einen Asteriskus nach der Funktion „Piepston“ im Menü angezeigt. Anschließend zum Verlassen des Menüs die Taste  per uscire drücken.

### **Werkseinstellungen (Reset)**

Mit dieser Funktion werden alle Menüeinstellungen und Mengenprogrammierungen rückgestellt und somit auf die werkseitig eingestellten Werte gestellt (außer der Sprache, welche die bereits eingestellte bleibt).

1. Zum Zugriff auf das Menü die Taste **P** drücken;
2. Drehen Sie den Wahlschalter (Abb. 8), bis auf dem Display die Schrift „Werkseinstellungen“ angezeigt wird;
3. Die Taste  drücken;
4. Auf dem Display erscheint die Meldung „Bestätigen?“;
5. Die Taste  zur Bestätigung und zum Verlassen des Menüs drücken.

### **Statistikfunktion**

Mit dieser Funktion werden die statistischen Daten der Kaffeemaschine angezeigt. Zur Anzeige der Daten wie folgt vorgehen:

1. Zum Zugriff auf das Menü die Taste **P** drücken;
2. Drehen Sie den Wahlschalter (Abb. 8) bis auf dem Display die Schrift „Statistik“ angezeigt wird;
3. Die Taste  drücken;
4. Durch Drehen des Wahlschalters (Abb. 8)



- kann folgendes überprüft werden:
  - die Anzahl von bisher ausgegebenen Kaffees;
  - die Anzahl von durchgeführten Entkalkungen;
  - wie viele Liter Wasser insgesamt abgegeben wurden;
  - wie oft der Wasserfilter ersetzt wurde.
5. Zum Verlassen des Menüs 2 Mal die Taste  drücken.

## ZUBEREITUNG VON KAFFEE

### Auswahl der Kaffeestärke

Die Kaffeemaschine ist werkseitig für die Ausgabe von Kaffee mit normaler Stärke voreingestellt. Sie können unter diesen Stärken auswählen:

Sehr milde Stärke

Milde Stärke

Normale Stärke

Kräftige Stärke

Sehr kräftige Stärke

Zum Wechseln der Stärke drücken Sie bitte wiederholt die Taste  (Abb. 7), bis auf dem Display die gewünschte Stärke angezeigt wird.

### Auswahl der Kaffeemenge in der Tasse

Die Kaffeemaschine ist werkseitig für die Abgabe von normalem Kaffee voreingestellt.



Zur Auswahl der Kaffeemenge den Wahlschalter (Abb. 8) drehen, bis auf dem Display die Meldung bezüglich der gewünschten Kaffeemenge erscheint:

Entsprechender Kaffee	Menge in der Tasse (ml)
MEIN KAFFEE	Programmierbar: von ≈20 bis ≈180
ESPRESSO KAFFEE	≈40
NORMALER KAFFEE	≈60
GROSSER KAFFEE	≈90
SEHR GROSSER KAFFEE	≈120

### Individuelle Einstellung der Menge von Mein Kaffee

Die Kaffeemaschine ist werkseitig für die Ausgabe von etwa 30ml „Mein Kaffee“ voreingestellt.

Wenn Sie diese Menge ändern möchten, bitte wie folgt vorgehen:

1. Stellen Sie eine Tasse unter die Ausgüsse des Kaffeeauslaufs (Abb. 9).
2. Den Wahlschalter (Abb. 8) drehen, bis die Meldung „MEIN KAFFEE“ angezeigt wird.
3. Die Taste  (Abb. 12) gedrückt halten, bis auf dem Display die Meldung erscheint „1 MEIN KAFFEE Progr. Menge“ und die Kaffeemaschine mit der Kaffeeausgabe beginnt; dann die Taste loslassen;
4. Sobald die gewünschte Kaffeemenge in der Tasse ist, die Taste 1 Tasse  (Abb.12) erneut drücken.

Nun ist die Kaffeemenge in der Tasse gemäß der neuen Einstellung programmiert.

### Einstellung des Mahlwerks

Da das Mahlwerk bereits werkseitig für eine korrekte Kaffeeausgabe voreingestellt wurde, brauchen Sie dieses, zumindest anfangs, nicht einzustellen. Falls die Kaffeeausgabe nach den ersten Kaffeezubereitungen dennoch zu dünn und mit wenig Crema oder zu langsam (tröpfchenweise) erfolgen sollte, muss dies mit dem Drehknopf zur Einstellung des Mahlgrads korrigiert werden (Abb. 10).

#### **Merke!**

Der Drehknopf zur Einstellung des Mahlgrads darf nur bei laufendem Mahlwerk gedreht werden.



Wenn der Kaffee zu langsam oder überhaupt nicht heraustritt, nach rechts um eine Position zur Nummer 7 hin drehen.

Um eine intensivere Kaffeeausgabe und eine bessere

Crema zu erzielen, den Drehknopf um eine Position nach links zur Nummer 1 hin drehen (nicht mehr als eine Position auf einmal, ansonsten kann der Kaffee danach tröpfchenweise austreten). Die Wirkung dieser Korrektur bemerken Sie erst nach der Ausgabe von mindestens 2 darauf folgenden Kaffees. Sollte nach dieser Einstellung das gewünschte Ergebnis nicht erzielt worden sein, muss die Korrektur durch Drehen des Knopfes um eine weitere Position wiederholt werden.

## Empfehlungen für einen heißeren Kaffee



Für einen wärmeren Kaffee empfehlen wir:

- vor der Ausgabe einen Spülvorgang durchzuführen, indem Sie die Taste  drücken: Aus dem Auslauf tritt heißes Wasser heraus, das die internen Leitungen der Kaffeemaschine erwärmt und bewirkt, dass der ausgegebene Kaffee wärmer ist.
- die Tassen mit heißem Wasser vorzuwärmen (indem Sie die Funktion Heißwasser benutzen).
- im Menü die Kaffeetemperatur „hoch“ auszuwählen.





## Zubereitung von Kaffee mit Kaffeebohnen

 **Achtung!**

Verwenden Sie keine karamellisierten oder kandierten Kaffeebohnen, da sie am Mahlwerk ankleben und es beschädigen können.

1. Geben Sie die Kaffeebohnen in den entsprechenden Behälter (Abb. 11).
2. Unter die Ausgüsse des Kaffeeauslaufs stellen:
  - 1 Tasse, wenn Sie 1 Kaffee möchten (Abb. 9);
  - 2 Tassen, wenn Sie 2 Kaffees möchten.
3. Senken Sie den Kaffeeauslauf, damit er so nah wie möglich an der Tasse positioniert ist: Sie erhalten so eine bessere Crema (Abb. 13).
4. Die entsprechende Taste für die gewünschte Ausgabe (1 Tasse  oder 2 Tassen , Abb. 12 und 14) drücken.
5. Die Zubereitung beginnt und auf dem Display erscheint die ausgewählte Menge sowie ein Fortschrittsbalken, der sich mit dem Fortschreiten des Zubereitungsvorgangs füllt.

 **Merke:**

- Während der Kaffe Zubereitung kann die Kaffeeausgabe jederzeit abgebrochen werden, indem Sie eine der Kaffeebezugstasten ( oder ) drücken.
- Wenn Sie nach abgeschlossener Kaffeeausgabe mehr Kaffee in der Tasse möchten, einfach so lange auf eine der Tasten für die Kaffeeausgabe ( oder ) drücken (innerhalb von 3 Sekunden).

Nach erfolgter Zubereitung ist das Gerät für einen neuen Gebrauch bereit.

 **Merke:**

Um einen heißeren Kaffee zu erhalten, den Abschnitt „**Empfehlungen für einen heißeren Kaffee**“ zu Rate ziehen (S. 13).

 **Achtung!**

- Wenn der Kaffee tröpfchenweise oder zu dünn mit wenig Crema oder zu kalt herausläuft, lesen Sie bitte die im Kapitel „Lösung der Probleme“ (S. 22) aufgeführten Ratschläge.
- Während des Betriebs können auf dem Display einige Meldungen erscheinen (Wassertank füllen, Kaffeesatzbehälter entleeren usw.) deren Bedeutung im Abschnitt „Auf dem Display angezeigte Meldungen“ aufgeführt sind (S. 21).

## Zubereitung von Kaffee mit vorgemahlenem Kaffee

 **Achtung!**

- Das vorgemahlene Kaffeepulver niemals in die ausgeschaltete Kaffeemaschine füllen, um zu vermeiden, dass es sich im Innern der Maschine ausbreitet und die Maschine verschmutzt. Die Maschine könnte dadurch beschädigt werden.
- Niemals mehr als 1 gestrichenen Messlöffel einfüllen, da das Maschineninnere sonst verschmutzen oder der Einfüllschacht verstopfen könnte.



 **Merke!**

Bei der Verwendung von vorgemahlenem Kaffeepulver kann jeweils nur eine Tasse Kaffee zubereitet werden.

1. Wiederholt die Taste  (Abb. 7) drücken, bis das Display „Vorgemahlen“ anzeigt.
2. Sicherstellen, dass der Einfüllschacht nicht verstopft ist und einen gestrichenen Messlöffel vorgemahlenen Kaffee eingeben (Abb. 15).
3. Stellen Sie eine Tasse unter die Ausgüsse des Kaffeeauslaufs.
4. Drücken Sie die Bezugstaste 1 Tasse  (Abb. 12).
5. Die Zubereitung beginnt und auf dem Display



erscheint die ausgewählte Menge sowie ein Fortschrittsbalken, der sich mit dem Fortschreiten des Zubereitungsvorgangs füllt.

## ZUBEREITUNG VON CAPPUCCINO UND WARMER MILCH (NICHT AUFGESCHÄUMT)



**Achtung! Verbrühungsgefahr!**

Während dieser Vorgänge tritt Dampf aus: Achten Sie darauf, sich nicht zu verbrennen.

1. Für einen Cappuccino den Kaffee in einer großen Tasse zubereiten;
2. Ein Gefäß mit 100 Milliliter Milch pro Cappuccino, den Sie zubereiten möchten, füllen. Bei der Wahl der Größe des Verhältnisses ist zu berücksichtigen, dass das Milchvolumen sich verdoppelt oder verdreifacht;



**Merke!**

Um einen dickeren und reicheren Schaum zu erhalten, verwenden Sie ganz oder teilweise entrahmte Milch mit Kühlschranktemperatur (etwa 5°C). Um zu vermeiden, dass wenig aufgeschäumte Milch oder Schaum mit großen Blasen erzielt wird, den Milchaufschäumer immer wie im Abschnitt "Reinigung Milchaufschäumer nach dem Gebrauch" (S. 15) beschrieben reinigen.

3. Stellen Sie sicher, dass der Ring des Milchaufschäumers nach unten auf die Funktion „CAPPUCCINO“ (Abb. 16) eingestellt ist;
4. Drücken sie die Taste : Das Display zeigt „Aufheizvorgang Bitte warten“ an und nach einigen Sekunden „DAMPFDREHKNOFF DREHEN“;
5. Den Milchaufschäumer nach außen drehen, in den Milchbehälter (Abb. 17) eintauchen, dabei darauf achten, den schwarzen Ring niemals einzutauchen;
6. Den Dampfdrehknopf auf Pos. I stellen (Abb. 4). Aus dem Milchaufschäumer entweicht Dampf, der der Milch ein cremiges Aussehen verleiht und ihr Volumen erhöht.
7. Um einen cremigeren Milchschaum zu erzielen, den Behälter mit langsamen Bewegungen von unten nach oben drehen. Es wird empfohlen, nicht länger als 3 Minuten am

Stück Dampf abzugeben.

8. Wenn der gewünschte Schaum erzielt ist, die Dampfausgabe unterbrechen, indem der Dampfdrehknopf auf Position 0 gestellt wird.



**Achtung! Verbrühungsgefahr!**

Schalten Sie den Dampf ab, bevor Sie den Behälter mit der aufgeschäumten Milch herausnehmen, um zu vermeiden, dass Sie sich mit heißen Milchspritzern verbrühen.

9. Geben Sie der vorab zubereiteten Tasse Kaffee die aufgeschäumte Milch hinzu. Der Cappuccino ist jetzt fertig: Nach Belieben zuckern, und wenn Sie wünschen, den Schaum mit etwas Kakaopulver bestreuen.

### Zubereitung von warmer, nicht aufgeschäumter Milch

Für die Zubereitung von warmer, nicht aufgeschäumter Milch wie im vorhergehenden Abschnitt beschrieben vorgehen, dabei sicherstellen, dass der Stelling des Milchaufschäumers nach oben auf die Funktion „HOT MILK“ gestellt wurde.

### Reinigung des Milchaufschäumers nach dem Gebrauch

Reinigen Sie den Milchaufschäumer nach jedem Gebrauch, um zu verhindern, dass er verstopft oder sich Milchreste ablagern.



**Achtung! Verbrühungsgefahr!**

Während der Reinigung tritt etwas heißes Wasser aus dem Milchaufschäumer. Achten Sie darauf, dass Sie nicht mit Wasserspritzern in Berührung kommen.

1. Einige Sekunden lang etwas Wasser ablassen, indem Sie den Dampfdrehknopf auf Position I drehen. Dann den Dampfdrehknopf wieder auf Position 0 bringen, um die Ausgabe von Heißwasser zu unterbrechen.
2. Einige Minuten warten, bis der Milchaufschäumer abkühlt: den Milchaufschäumer nach außen drehen und zum Herausnehmen nach unten herausziehen (Abb. 18).
3. Den Ring nach oben schieben (Abb. 19).
4. Die Düse nach unten herausziehen (Abb. 20).
5. Kontrollieren Sie, dass die durch den Pfeil in

Abb. 21 angezeigten Löcher nicht verstopft sind. Gegebenenfalls die Löcher mit einer Stecknadel durchstechen.

- Die Düse wieder einsetzen, den Ring nach unten schieben und den Milchaufschäumer wieder auf die Düse setzen (Abb. 22), indem Sie ihn drehen und gleichzeitig bis zur Befestigungsstelle nach oben drücken.

## **ZUBEREITUNG VON HEISSWASSER**



**Achtung! Verbrühungsgefahr.**

Lassen Sie die Kaffeemaschine bei der Heißwasserausgabe nicht unüberwacht. Wie unten beschrieben die Heißwasserabgabe abbrechen, wenn die Tasse voll ist.

Der Milchaufschäumer erhitzt sich während der Ausgabe; deshalb darf er nur am schwarzen Ring angefasst werden.

- Stellen Sie ein Gefäß unter den Milchaufschäumer (so nah wie möglich, um Spritzer zu vermeiden) (Abb. 17).
- Den Dampfdrehknopf auf Position I stellen (Abb. 4): Das Display zeigt „Heißwasser...“ an und beginnt mit der Ausgabe.
- Um die Ausgabe zu unterbrechen, den Dampfdrehknopf wieder auf Position „0“ stellen.



**Merke!**

Wenn die Funktion „Energiesparmodus“ aktiviert ist, können einige Sekunden Wartezeit für die Ausgabe von Heißwasser auftreten.

## **REINIGUNG**

### **Reinigung der Kaffeemaschine**

Folgende Teile der Kaffeemaschine müssen regelmäßig gereinigt werden:

- Kaffeesatzbehälter (A13),
- Abtropfschale (A17) und Kondenswasserschale (A14),
- Wassertank (A9),
- Ausläufe des Kaffeeauslaufs (A12),
- Kaffeepulvereinfüllschacht (A6),
- Das Maschineninnere, das nach Öffnen der Brüheinheit-Serviceklappe (A10) zugänglich ist,
- Brüheinheit (A11).



**Achtung!**

- Verwenden Sie zur Reinigung der Maschine keine Lösungs- und Scheuermittel oder Alkohol. Mit den Vollautomaten von De'Longhi brauchen für die Reinigung der Maschine keine chemischen Zusatzstoffe verwendet zu werden.
- Keiner der Bestandteile der Kaffeemaschine darf im Geschirrspüler gereinigt werden.
- Verwenden Sie zum Entfernen von Verkrustungen oder Kaffeeablagerungen keine Metallgegenstände, weil sie Oberflächen aus Metall oder Kunststoff verkratzen könnten.

### **Reinigung des Kaffeesatzbehälters**

Sobald auf dem Display die Schrift „KAFFEE-SATZBEHÄLTER ENTLLEEREN!“ erscheint, muss dieser entleert und gereinigt werden.

Solange der Kaffeesatzbehälter nicht gereinigt wird, bleibt diese Meldung angezeigt, und die Kaffeemaschine kann keinen Kaffee zubereiten.

Zur Durchführung der Reinigung (bei eingeschalteter Maschine):

- Die Abtropfschale herausnehmen (Abb. 23), entleeren und reinigen.
- Den Kaffeesatzbehälter entleeren und sorgfältig reinigen, wobei sicherzustellen ist, dass alle sich am Boden angesammelten Rückstände entfernt werden: Der mitgelieferte Pinsel (C2) verfügt über einen für diesen Vorgang geeigneten Schaber.
- Die Kondenswasserschale (rot) kontrollieren und falls sie voll ist, entleeren.



**Achtung!**

Beim Herausnehmen der Abtropfschale **MUSS** der Kaffeesatzbehälter stets entleert werden, auch wenn er nur wenig gefüllt ist.

Wird dieser Vorgang nicht durchgeführt, kann es vorkommen, dass sich bei den folgenden Kaffeezubereitungen der Kaffeesatzbehälter zu sehr füllt und die Kaffeemaschine verstopft.

### **Reinigung der Abtropfschale und der Kondenswasserschale**



**Achtung!**

Wenn die Abtropfschale nicht regelmäßig entleert wird, kann das Wasser über ihren Rand heraustreten und in das Innere oder an der Seite

der Kaffeemaschine eindringen. Dadurch können die Kaffeemaschine, die Abstellfläche oder der umliegende Bereich beschädigt werden.

Die Abtropfschale ist mit einem Schwimmer (rot gefärbt) zur Anzeige des Wasserstandes ausgestattet (Abb. 24).

Die Abtropfschale entleeren und reinigen, bevor diese Anzeige aus der Tassenablage hervortritt.

Um die Abtropfschale herauszunehmen:

1. Die Abtropfschale und den Kaffeesatzbehälter herausnehmen (Abb. 23);
2. Die Abtropfschale und den Kaffeesatzbehälter entleeren und reinigen;
3. Die rote Kondenswasserschale kontrollieren und falls sie voll ist, entleeren;
4. Die Abtropfschale, zusammen mit dem Kaffeesatzbehälter, wieder einsetzen.

### Reinigung des Geräteinnenraums



*Gefahr von Stromschlägen!*

Vor jedem Reinigungeingriff an den internen Teilen muss die Kaffeemaschine ausgeschaltet (siehe „Ausschaltung“) und vom Stromnetz getrennt werden.

Das Gerät niemals ins Wasser tauchen.

1. Kontrollieren Sie regelmäßig (etwa ein Mal pro Monat), dass das Geräteinnere (nach Herausnehmen der Abtropfschale zugänglich) nicht verschmutzt ist. Gegebenenfalls die Kaffeeablagerungen mit dem mitgelieferten Pinsel und einem Schwamm entfernen.
2. Mit einem Staubsauger alle Rückstände absaugen (Abb. 25).

### Reinigung des Wassertanks

1. Den Wassertank (A9) regelmäßig (etwa ein Mal im Monat und nach jedem Auswechseln des Enthärterfilters (falls vorgesehen)) mit einem weichen Tuch und etwas mildem Reinigungsmittel reinigen.
2. Den Filter (sofern vorhanden) herausnehmen und unter fließendem Wasser abspülen.
3. Den Filter wieder einsetzen (falls vorgesehen), den Wassertank mit frischem Wasser füllen und den Tank wieder einsetzen.

### Reinigung der Ausgüsse des Kaffeeauslaufs

1. Die Ausgüsse des Kaffeeauslaufs mit einem

Schwamm oder einem Tuch reinigen (Abb. 26A).

2. Kontrollieren Sie, dass die Löcher des Kaffeeauslaufs nicht verstopft sind. Gegebenenfalls die Kaffeeablagerungen mit einem Zahnstocher entfernen (Abb. 26B).

### Reinigung des Kaffeepulvereinfüllschachts

Kontrollieren Sie regelmäßig (etwa ein Mal im Monat), dass der Kaffeepulvereinfüllschacht (A6) nicht verstopft ist.

Falls notwendig, die Kaffeerückstände mit dem mitgelieferten Pinsel (C2) entfernen.

### Reinigung der Brüheinheit

Die Brüheinheit (A11) muss mindestens ein Mal im Monat gereinigt werden.



*Achtung!*

Die Brüheinheit darf nicht bei eingeschalteter Kaffeemaschine herausgenommen werden.

1. Sicherstellen, dass die Kaffeemaschine sich korrekt ausgeschaltet hat (siehe „Ausschaltung des Gerätes“ S. 10).
2. Den Wassertank herausnehmen.
3. Die Brüheinheit-Serviceklappe auf der rechten Seite öffnen (Abb. 27).
4. Die beiden roten Entriegelungstasten nach innen drücken und gleichzeitig die Brüheinheit nach außen herausziehen (Abb. 28).



*Achtung!*

**NUR MIT WASSER AUSSPÜLEN**

**KEINE REINIGUNGSMITTEL VERWENDEN – NICHT IN DEN GESCHIRRSPÜLER GEBEN**

Die Brüheinheit ohne die Verwendung von Reinigungsmitteln säubern, da sie dadurch beschädigt werden könnte.

5. Die Brüheinheit etwa 5 Minuten lang in Wasser eintauchen und danach unter dem Wasserhahn abspülen.
6. Unter Verwendung des Pinsels (C2) eventuelle Kaffeerückstände von der Brüheinheit entfernen, die von der Brüheinheit-Serviceklappe aus sichtbar sind.
7. Die Brüheinheit nach der Reinigung wieder an der Halterung einsetzen; dann fest auf die Schrift PUSH drücken, bis das Klicken des Einrastens zu vernehmen ist.

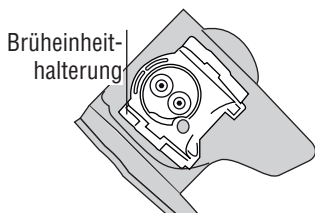

Sollte die Brüheneinheit schwer einsetzbar sein, muss diese (vor dem Einsetzen) durch Drücken der beiden Hebel, wie in der Abbildung gezeigt, in die richtige Größe gebracht werden.

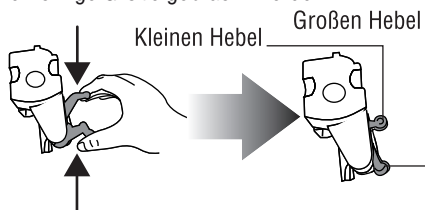

- Nach erfolgtem Einsetzen der Brüheneinheit ist sicherzustellen, dass die beiden roten Tasten herausgeschnappt sind.

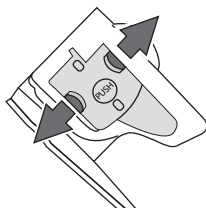

- Die Brüheneinheit-Serviceklappe schließen.
- Den Wassertank wieder einsetzen.

## ENTKALKUNG

Die Kaffeemaschine muss entkalkt werden, wenn die Meldung „BITTE ENTKALKEN!“ auf dem Display aufblinkt.



Das Entkalkungsmittel enthält Säuren, die Haut und Augen reizen können. Die auf der Packung des Entkalkers aufgeführten Sicherheitshinweise des Herstellers sowie die Anweisungen bezüglich des Verhaltens bei Kontakt mit Augen und Haut sind unbedingt zu befolgen.



Verwenden Sie ausschließlich De'Longhi Entkalker. Verwenden Sie auf keinen Fall Entkal-

kungsmittel auf Sulfamin- oder Essigsäurebasis, andernfalls erlischt jeder Garantieanspruch. Die Garantie hat zudem keine Gültigkeit, wenn die Entkalkung nicht regelmäßig durchgeführt wird.

- Die Kaffeemaschine einschalten.
- Durch Drücken der Taste **P** gelangen Sie zum Menü.
- Drehen Sie den Wahlschalter so weit, bis auf dem Display die Schrift „Entkalkung“ angezeigt wird.
- Durch Drücken der Taste auswählen. Auf dem Display erscheint „Entkalkung Bestätigen?“: Zur Aktivierung der Funktion erneut drücken.
- Auf dem Display erscheint die Meldung „Entkalker Einfüllen Bestätigen?“
- Entleeren Sie den Wassertank (A9) vollständig und entfernen Sie den Enthärterfilter (sofern vorhanden).
- Das Entkalkungsmittel bis zum auf der Rückseite des Tanks aufgedruckten Füllstand A (entspricht einer 100ml-Packung) in den Wassertank (Abb. 29A) geben, dann bis zum Füllstand B mit Wasser auffüllen (Abb. 29B).
- Stellen Sie unter den Milchaufschäumer (A19) ein Gefäß mit einem Mindestfassungsvermögen von 1,5 l (Abb. 4).



Aus dem Milchaufschäumer fließt heißes, säurehaltiges Wasser. Achten Sie darauf, dass Sie nicht mit Wasserspritzern in Berührung kommen.

- Die Taste drücken, um das Einlaufen der Lösung zu bestätigen: Das Display zeigt „Dampfdrehknopf drehen“ an.
- Den Dampfdrehknopf auf Position I (Abb. 4) stellen; das Entkalkungsprogramm startet und die Entkalkungslösung tritt aus dem Milchaufschäumer heraus. Das Entkalkungsprogramm führt automatisch eine Reihe von Spülzyklen und Pausen durch, um die Kalkverkrustungen in der Kaffeemaschine zu beseitigen.

Nach etwa 30 Minuten erscheint auf dem Display die Meldung „WSSERTANK FÜLLEN!“.

Das Gerät ist nun für einen Spülvorgang mit frischem Wasser bereit.

- Das zur Aufnahme der Entkalkungslösung benutzte Gefäß entleeren und leer wieder unter dem Milchaufschäumer positionieren.
- Den Wassertank herausnehmen, entleeren, mit fließendem Wasser ausspülen, mit sauberem Wasser füllen und wieder einsetzen: Auf dem Display erscheint „Spülvorgang“.
- Das heiße Wasser läuft aus dem Milchaufschäumer heraus.
- Wenn der Wassertank vollkommen geleert ist, erscheint auf dem Display die Meldung „Dampfdrehknopf drehen“.
- Den Drehknopf auf Position 0 stellen, Filter in den Tank einsetzen (sofern vorhanden), den Wassertank erneut füllen und die Kaffeemaschine ist betriebsbereit.

## PROGRAMMIERUNG DER WASSERHÄRTE



Die Meldung BITTE ENTKALKEN wird nach einer voreingestellten Betriebszeit, die von der Wasserhärte abhängt, angezeigt. Die Kaffeemaschine ist werkseitig auf Härtegrad 4 voreingestellt. Es ist möglich, die Kaffeemaschine je nach der in den verschiedenen Wohnregionen vorhandenen Wasserhärte zu programmieren, sodass der Entkalkungsvorgang weniger häufig durchgeführt werden muss.

### Messung der Wasserhärte

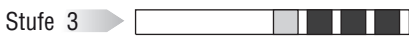
- Den dieser Bedienungsanleitung beiliegenden Reaktionsstreifen "TOTAL HARDNESS TEST" aus seiner Packung nehmen.
- Den Streifen etwa eine Sekunde lang vollständig in ein Glas Wasser eintauchen.
- Den Streifen aus dem Wasser nehmen und leicht schütteln. Nach etwa einer Minute bilden sich je nach der Wasserhärte 1, 2, 3 oder 4 kleine rote Quadrate; jedes Quadrat entspricht 1 Härtegrad.



### Wasserhärte einstellen

- Zum Zugriff auf das Menü die Taste **P** drücken.
- Drehen Sie den Wahlschalter so weit, bis auf dem Display die Schrift „Wasserhärte“ angezeigt wird.
- Durch Drücken der Taste  die Auswahl bestätigen.
- Den Wahlschalter drehen und den durch den Reaktionsstreifen gemessenen Härtegrad einstellen (siehe Abb. im vorherigen Abschnitt).
- Zur Bestätigung der Einstellung die Taste  drücken.
- Zum Verlassen des Menüs die Taste  drücken.

Nun ist die Kaffeemaschine gemäß der neuen Einstellung der Wasserhärte programmiert.

### WASSERENTHÄRTERFILTER

Bei einigen Modellen wird der Enthärterfilter mitgeliefert: Wenn Ihr Modell nicht damit ausgerüstet sein sollte, empfehlen wir Ihnen, den Filter bei den autorisierten Kundendienststellen De'Longhi zu kaufen). Für einen korrekten Gebrauch des Filters die nachfolgend aufgeführten Anweisungen befolgen.

### Einsetzen des Filters

- Den Filter aus der Packung nehmen;
- Die Kalenderscheibe (siehe Abb. 30) drehen, bis die nächsten zwei Gebrauchsmonate angezeigt werden.





Der Filter hat eine Lebensdauer von zwei Monaten bei normalem Gebrauch des Gerätes; bei nicht erfolgtem Gebrauch mit eingesetztem Filter dauert er max. 3 Wochen.

- Den Tank aus der Maschine nehmen und mit Wasser füllen.
- Den Filter in den Wassertank geben und ungefähr 10 Sekunden lang vollständig eintauchen, dabei neigen, um das Austreten der Blasen zu ermöglichen (Abb. 31).
- Den Filter in die vorgesehene Aufnahme einsetzen (Abb. 32A) und fest nach unten drücken.
- Den Tank wieder mit dem Deckel verschließen.

ßen (Abb. 32B), dann den Tank wieder in die Maschine einsetzen.

Wenn der Filter eingesetzt wird, muss das am Gerät eingestellt werden.

7. Zum Zugriff auf das Menü die Taste **P** drücken;
8. Drehen Sie den Wahlschalter (Abb. 8) so weit, bis auf dem Display die Schrift „Filter Einsetzen“ angezeigt wird;
9. Die Taste  drücken;
10. Auf dem Display erscheint die Meldung „Aktivieren?“
11. Die Taste  zur Bestätigung der Auswahl drücken: Das Display zeigt an „DAMPFDREHKNOPF DREHEN“.
12. Einen Behälter unter den Milchaufschäumer stellen (Fassungsvermögen: mind. 100ml).
13. Den Dampfdrehknopf (Abb. 4) drehen: Das Display zeigt „Heißwasser...Bestätigen?“ an;
14. Erneut die Taste  zur Bestätigung der Auswahl drücken: Das Gerät beginnt mit der Heißwasserausgabe und das Display zeigt die Meldung „Bitte warten...“ an.
15. Sobald die Ausgabe beendet ist, zeigt das Display die Meldung „DAMPFDREHKNOPF DREHEN“ an;
16. Den Dampfdrehknopf (Abb. 4) auf Position „0“ stellen: Das Gerät stellt sich automatisch wieder auf „Kaffee bereit“ ein.

Die Aktivierung des Filters ist erfolgt und wird auf dem Display durch ein Sternchen neben der Funktion „Filter Einsetzen“ angezeigt.

### Austausch des Filters

Bei Anzeige der Meldung „FILTER AUSWECHSELN!“ oder nach Ablauf der zwei Monate Lebensdauer (siehe Kalender) oder wenn das Gerät 3 Wochen lang nicht benutzt wird, muss der Filter ausgewechselt werden:

1. Den verbrauchten Filter herausnehmen;
2. Den neuen Filter aus der Packung nehmen;
3. Den Cursor des Kalenders verschieben (siehe Abb. 30) um die nächsten zwei Gebrauchsmonate anzuzeigen (der Filter hat eine Lebensdauer von zwei Monaten);
4. Den Wassertank füllen;
5. Den Filter in den Wassertank geben und vollständig eintauchen, dabei neigen, um das Austreten der Blasen zu ermöglichen (Abb.



31).

6. Den Filter in die entsprechende Aufnahme (Abb. 32A) einsetzen und fest nach unten drücken, den Tank wieder mit dem Deckel (Abb. 32B) verschließen, dann den Tank wieder in die Maschine einsetzen;
7. Stellen Sie ein Gefäß unter den Milchaufschäumer (Fassungsvermögen: mind. 100 ml).
8. Zum Zugriff auf das Menü die Taste **P** drücken;
9. Drehen Sie den Wahlschalter so weit, bis auf dem Display die Schrift „Filter auswechseln“ angezeigt wird;
10. Die Taste  drücken;
11. Auf dem Display erscheint die Meldung „Bestätigen?“
12. Die Taste  zur Bestätigung der Auswahl drücken: Das Display zeigt an „DAMPFDREHKNOPF DREHEN“;
13. Den Dampfdrehknopf drehen: Das Display zeigt an „Heißwasser... Bestätigen?“;
14. Erneut die Taste  zur Bestätigung der Auswahl drücken: Das Gerät beginnt mit der Heißwasserausgabe und das Display zeigt die Meldung „Bitte warten...“ an.
15. Sobald die Ausgabe beendet ist, zeigt das Display die Meldung an „DAMPFDREHKNOPF DREHEN“; den Dampfdrehknopf auf Position **0** drehen: Das Gerät geht automatisch in „Kaffee bereit“ zurück.

Jetzt ist der Filter aktiviert und die Maschine ist betriebsbereit.

### Entfernen des Filters

Soll das Gerät ohne Filter benutzt werden, muss dieser entfernt und die Entfernung dem Gerät gemeldet werden. Dazu wie folgt vorgehen:

1. Den Tank und den verbrauchten Filter herausnehmen;
2. Die Taste **P** für den Zugang zum Menü drücken;
3. Den Wahldrehknopf (Abb. 8) drehen, bis auf dem Display die Schrift „Filter einsetzen \*\*“ erscheint;
4. Die Taste  drücken;
5. Das Display zeigt die Meldung „Deaktivieren?“ an;
6. Die Taste  zur Bestätigung und die Taste  zum Verlassen des Menüs drücken.

## TECHNISCHE DATEN

Spannung:	220-240 V~ 50/60 Hz max. 10A
Leistungsaufnahme:	1450W
Druck:	15 bar
Max. Fassungsvermögen	
Wassertank:	1,8 Liter
Maße LxHxT:	238x340x430 mm
Kabellänge:	1,15 m
Gewicht:	9,1 kg
Max. Fassungsvermögen	
Kaffeebohnenbehälter:	150 g

**CE** Das Gerät entspricht den folgenden EG-Richtlinien:

- Stand-by-Richtlinie 1275/2008;
- Niederspannungsrichtlinien 2006/95/EG und nachfolgende Änderungen;
- EMV-Richtlinie 2004/108/EG und nachfolgende Änderungen;
- Die mit Nahrungsmitteln in Berührung kommenden Materialien und Gegenstände stimmen mit den Vorschriften der Europäischen Verordnung 1935/2004 überein.

## ENTSORGUNG



Wichtiger Hinweis für die korrekte Entsorgung des Produkts in Übereinstimmung mit der EG-Richtlinie 2002/96/EG. Am Ende seiner Nutzzeit darf das Produkt NICHT zusammen mit dem Siedlungsabfall beseitigt werden. Es kann zu den eigens von den städtischen Behörden eingerichteten Sammelstellen oder zu den Fachhändlern, die einen Rücknahmeservice anbieten, gebracht werden. Die getrennte Entsorgung eines Haushaltsgerätes vermeidet mögliche negative Auswirkungen auf die Umwelt und die menschliche Gesundheit, die durch eine nicht vorschriftsmäßige Entsorgung bedingt sind. Zudem ermöglicht wird die Wiederverwertung der Materialien, aus denen sich das Gerät zusammensetzt, was wiederum eine bedeutende Einsparung an Energie und Ressourcen mit sich bringt. Zur Erinnerung an die Verpflichtung, die Elektrohaushaltsgeräte getrennt zu beseitigen, ist das Produkt mit einer Mülltonne, die durchgestrichen ist, gekennzeichnet.

## ANGEZEIGTE MELDUNGEN AUF DEM DISPLAY

ANGEZEIGTE MELDUNG	MÖGLICHE URSACHE	PROBLEMLÖSUNG
WASSERTANK FÜLLEN!	<ul style="list-style-type: none"> <li>• Das Wasser im Tank ist nicht ausreichend.</li> </ul>	<ul style="list-style-type: none"> <li>• Den Wassertank füllen und/oder korrekt einsetzen, indem Sie ihn fest hineindrücken, bis das Einrasten zu vernehmen ist (Abb. 3).</li> </ul>
KAFFEESATZ-BEHÄLTER ENTLEEREN!	<ul style="list-style-type: none"> <li>• Der Kaffeesatzbehälter (A13) ist voll.</li> </ul>	<ul style="list-style-type: none"> <li>• Den Kaffeesatzbehälter und die Abtropfschale entleeren und die Reinigung durchführen, dann wieder einsetzen (Abb. 23). Wichtig: Beim Herausnehmen der Abtropfschale MUSS der Kaffeesatzbehälter stets entleert werden, auch wenn er nur wenig gefüllt ist. Wird dieser Vorgang nicht durchgeführt, kann es vorkommen, dass sich bei den folgenden Kaffeezubereitungen der Kaffeesatzbehälter zu sehr füllt und die Kaffeemaschine verstopft.</li> </ul>
KAFFEESATZ-BEHÄLTER EINSETZEN!	<ul style="list-style-type: none"> <li>• Der Kaffeesatzbehälter wurde nach der Reinigung nicht eingesetzt.</li> </ul>	<ul style="list-style-type: none"> <li>• Die Abtropfschale herausnehmen und den Kaffeesatzbehälter einsetzen.</li> </ul>
VORGEMAHLENE KAFFEE EINFÜLLEN!	<ul style="list-style-type: none"> <li>• Es wurde die Funktion „vorgemahlener Kaffee“ gewählt, aber das vorgemahlene Kaffeepulver wurde nicht eingefüllt.</li> </ul>	<ul style="list-style-type: none"> <li>• Das vorgemahlene Kaffeepulver in den Einfüllschacht füllen oder die Funktion vorgemahlen abwählen.</li> </ul>



<b>ANGEZEIGTE MELDUNG</b>	<b>MÖGLICHE URSACHE</b>	<b>PROBLEMLÖSUNG</b>
ZU FEIN GEMAHLEN MAHLWERK EINSTELLEN!  <b>ABWECHSELND MIT...</b>  DAMPFDREHKNOFF DREHEN	<ul style="list-style-type: none"> <li>Der Mahlgrad ist zu fein, sodass der Kaffee zu langsam oder überhaupt nicht herausläuft.</li> </ul>	<ul style="list-style-type: none"> <li>Die Kaffeeausgabe wiederholen und den Drehknopf zur Einstellung des Mahlgrads um eine Position zur Nummer 7 hin nach rechts drehen, während das Mahlwerk in Betrieb ist. Sollte die Ausgabe nach Zubereitung von mindestens 2 Kaffees immer noch zu langsam erfolgen, die Korrektur durch Drehen des Drehknopfs zur Einstellung des Mahlgrads um eine Position wiederholen (siehe Einstellung des Mahlwerks S. 13). Bei Fortbestehen des Problems den Dampfdrehknopf auf Position I stellen und ein wenig Wasser aus dem Milchaufschäumer herauslaufen lassen.</li> </ul>
BITTE ENTKALKEN!	<ul style="list-style-type: none"> <li>Zeigt an, dass die Kaffeemaschine entkalkt werden muss.</li> </ul>	<ul style="list-style-type: none"> <li>Das im Abschnitt „Entkalkung“ beschriebene Entkalkungsprogramm muss so schnell wie möglich durchgeführt werden.</li> </ul>
KAFFEEMENGE REDUZ.!	<ul style="list-style-type: none"> <li>Es wurde zu viel Kaffee verwendet.</li> </ul>	<ul style="list-style-type: none"> <li>Entweder eine mildere Stärke auswählen oder die Kaffeepulvermenge reduzieren.</li> </ul>
KAFFEEBOHNEN- BEHÄLTER FÜLLEN!	<ul style="list-style-type: none"> <li>Es sind keine Kaffeebohnen mehr im Behälter.</li> </ul>	<ul style="list-style-type: none"> <li>Den Kaffeebohnenbehälter füllen.</li> </ul>
	<ul style="list-style-type: none"> <li>Der Einfüllschacht für den vorgemahlene Kaffee ist verstopft.</li> </ul>	<ul style="list-style-type: none"> <li>Den Einfüllschacht mit Hilfe des Pinsels wie im Abschnitt „Reinigung des Kaffeepulvereinfüllschachts“ beschrieben, reinigen.</li> </ul>
BRÜHGRUPPE EINSETZEN!	<ul style="list-style-type: none"> <li>Die Brüheinheit wurde nach der Reinigung nicht wieder eingesetzt.</li> </ul>	<ul style="list-style-type: none"> <li>Die Brüheinheit, wie im Abschnitt „Reinigung der Brüheinheit“ beschrieben, einsetzen.</li> </ul>
WASSERTANK EINSETZEN	<ul style="list-style-type: none"> <li>Der Wassertank ist nicht korrekt eingesetzt.</li> </ul>	<ul style="list-style-type: none"> <li>Den Wassertank korrekt durch festes Drücken nach unten einsetzen.</li> </ul>
ALLGEMEINE STÖRUNG!	<ul style="list-style-type: none"> <li>Das Maschineninnere ist sehr verschmutzt.</li> </ul>	<ul style="list-style-type: none"> <li>Die Kaffeemaschine, wie im Abschnitt „Reinigung und Wartung“ beschrieben, sorgfältig reinigen. Wenn die Kaffeemaschine nach erfolgter Reinigung noch immer diese Meldung anzeigt, wenden Sie sich an eine Kundendienststelle.</li> </ul>

## **LÖSUNG DER PROBLEME**

Nachstehend werden einige mögliche Betriebsstörungen aufgelistet.

Wenn das Problem nicht entsprechend den Anweisungen behoben werden sollte, wenden Sie sich bitte an den Technischen Kundendienst.

<b>PROBLEM</b>	<b>MÖGLICHE URSACHE</b>	<b>ABHILFE</b>
Der Kaffee tritt zu langsam oder tröpfchenweise heraus.	<ul style="list-style-type: none"> <li>Der Kaffee ist zu fein gemahlen.</li> </ul>	<ul style="list-style-type: none"> <li>Den Drehknopf zur Einstellung des Mahlgrads um eine Position zur Nummer 7 hin nach rechts drehen, während das Mahlwerk in Betrieb ist (Abb. 10). Jeweils um eine Position vorrücken, bis eine zufriedenstellende Kaffeeausgabe erreicht wird. Die Wirkung ist erst nach 2 Kaffeeausgaben sichtbar (siehe Abschnitt „Einstellung des Mahlwerks“, S. 13).</li> </ul>



PROBLEM	MÖGLICHE URSACHE	ABHILFE
Der Kaffee ist nicht heiß.	<ul style="list-style-type: none"> <li>Die Tassen wurden nicht vorgewärmt.</li> </ul>	<ul style="list-style-type: none"> <li>Die Tassen durch Ausspülen mit warmen Wasser vorwärmen (Merke: es kann die Funktion Heißwasser benutzt werden).</li> </ul>
	<ul style="list-style-type: none"> <li>Die Brüheinheit hat sich abgekühlt, weil nach der letzten Kaffe Zubereitung 2/3 Minuten vergangen sind.</li> </ul>	<ul style="list-style-type: none"> <li>Vor der Kaffe Zubereitung die Brüheinheit durch Drücken der Taste  (siehe Abschn. „Manueller Spülvorgang“) erwärmen.</li> </ul>
	<ul style="list-style-type: none"> <li>Die eingestellte Kaffeetemperatur ist niedrig.</li> </ul>	<ul style="list-style-type: none"> <li>Über das Menü die Kaffeetemperatur auf hoch einstellen.</li> </ul>
Der Kaffee ist dünn und hat wenig Crema.	<ul style="list-style-type: none"> <li>Der Kaffee ist zu grob gemahlen.</li> </ul>	<ul style="list-style-type: none"> <li>Den Drehknopf zur Einstellung des Mahlgrads um eine Position zur Nummer 1 hin nach links drehen, während das Mahlwerk in Betrieb ist (Abb. 10). Jeweils um eine Position vorgehen, bis die Ausgabe zufriedenstellend ist. Die Wirkung ist erst nach 2 Kaffeeausgaben sichtbar (siehe Abschnitt „Einstellung des Mahlwerks“ S. 13).</li> </ul>
	<ul style="list-style-type: none"> <li>Der Kaffee ist nicht geeignet.</li> </ul>	<ul style="list-style-type: none"> <li>Einen für Espressomaschinen geeigneten Kaffee verwenden.</li> </ul>
Der Kaffee fließt nicht aus einem oder beiden Ausgüssen des Kaffeelaufs.	<ul style="list-style-type: none"> <li>Die Löcher der Ausgüsse sind verstopft.</li> </ul>	<ul style="list-style-type: none"> <li>Die Ausgüsse mit einem Zahnstocher durchstechen und reinigen.</li> </ul>
Die aufgeschäumte Milch hat große Blasen	<ul style="list-style-type: none"> <li>Die Milch ist nicht kalt genug oder nicht teilentrahmt.</li> </ul>	<ul style="list-style-type: none"> <li>Vorzugsweise sollte vollentrahmte bzw. teilentrahmte Milch mit Kühlschranktemperatur (etwa 5°C) verwendet werden. Sollte das Resultat dennoch nicht zufriedenstellend sein, versuchen Sie es mit einer anderen Milchmarke.</li> </ul>
Die Milch ist nicht aufgeschäumt.	<ul style="list-style-type: none"> <li>Der Milchaufschäumer ist verschmutzt.</li> </ul>	<ul style="list-style-type: none"> <li>Die Reinigung wie im Abschnitt „Reinigung des Milchaufschäumers nach dem Gebrauch“ (S. 15) beschrieben ausführen.</li> </ul>
	<ul style="list-style-type: none"> <li>Der Ring des Milchaufschäumers befindet sich NICHT in der Position Cappuccino.</li> </ul>	<ul style="list-style-type: none"> <li>Den Ring auf die Position CAPPUCCINO drehen.</li> </ul>
Die Dampfausgabe bricht ab.	<ul style="list-style-type: none"> <li>Eine Sicherheitsvorrichtung unterbricht die Dampfabgabe nach 3 Minuten.</li> </ul>	<ul style="list-style-type: none"> <li>Abwarten, dann die Funktion Dampf erneut aktivieren.</li> </ul>
Das Gerät schaltet sich nicht ein.	<ul style="list-style-type: none"> <li>Der Netzstecker ist nicht an die Steckdose angeschlossen.</li> </ul>	<ul style="list-style-type: none"> <li>Den Netzstecker an die Steckdose anschließen.</li> </ul>
	<ul style="list-style-type: none"> <li>Der Hauptschalter (A8) ist nicht eingeschaltet.</li> </ul>	<ul style="list-style-type: none"> <li>Den Hauptschalter auf Position I stellen (Abb. 1).</li> </ul>