

PowerShot SX710 HS

Kamera-Benutzerhandbuch

DEUTSCH

- Lesen Sie vor Verwendung der Kamera unbedingt dieses Handbuch, einschließlich des Abschnitts „Sicherheitsvorkehrungen“ (113).
- Das Handbuch unterstützt Sie bei der korrekten Verwendung der Kamera.
- Bewahren Sie das Handbuch zur späteren Verwendung sicher auf.
- Klicken Sie unten rechts auf die Schaltflächen, um auf andere Seiten zuzugreifen.
 - ▶ : Nächste Seite
 - ◀ : Vorherige Seite
 - 🔗 : Seite, bevor Sie auf einen Link geklickt haben
- Klicken Sie rechts auf einen Kapiteltitlel, um zum Anfang des betreffenden Kapitels zu gelangen.

Vor Verwendung

Grundlagen der Kamerabedienung

Erweiterte Funktionen

Grundlagen der Kamera

Automatikmodus/
Modus Hybrid Auto

Andere Aufnahmemodi

Modus P

Modi Tv, Av und M

Wiedergabemodus

WLAN-Funktionen

Einstellungsmenü

Zubehör

Anhang

Index

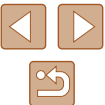

Vor Verwendung

Einleitende Informationen

Lieferumfang

Überprüfen Sie, ob die folgenden Teile im Lieferumfang enthalten sind. Wenden Sie sich an den Kamera-Händler, falls etwas fehlen sollte.



Kamera



Akku
NB-6LH*



Akkuladegerät
CB-2LY/CB-2LYE

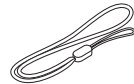

Handschlaufe

* Ziehen Sie nicht die Klebefolie von Akkus ab.

- Gedruckte Materialien gehören ebenfalls zum Lieferumfang.
- Eine Speicherkarte ist nicht im Lieferumfang enthalten (📖2).

Kompatible Speicherkarten

Die folgenden Speicherkarten (separat erhältlich) können unabhängig von der Kapazität verwendet werden.

- SD-Speicherkarten*¹
- SDHC-Speicherkarten*^{1*2}
- SDXC-Speicherkarten*^{1*2}



*1 Entspricht den SD-Spezifikationen. Die Kompatibilität aller Speicherkarten mit der Kamera kann jedoch nicht garantiert werden.

*2 UHS-I-Speicherkarten werden ebenfalls unterstützt.

Vor Verwendung

Grundlagen der Kamerabedienung

Erweiterte Funktionen

Grundlagen der Kamera

Automatikmodus/
Modus Hybrid Auto

Andere Aufnahmemodi

Modus P

Modi Tv, Av und M

Wiedergabemodus

WLAN-Funktionen

Einstellungsmenü

Zubehör

Anhang

Index



Vorbemerkungen und rechtliche Hinweise

- Machen Sie zuerst einige Testaufnahmen, und prüfen Sie diese, um sicherzugehen, dass die Bilder richtig aufgenommen wurden. Beachten Sie, dass Canon Inc., dessen Tochterfirmen, angegliederte Unternehmen und Händler keine Haftung für Folgeschäden übernehmen, die aus der Fehlfunktion einer Kamera oder eines Zubehörs (z. B. einer Speicherkarte) herrühren und die dazu führen, dass ein Bild entweder gar nicht oder in einem nicht maschinenlesbaren Format gespeichert wird.
- Die mit der Kamera aufgezeichneten Aufnahmen sind für den persönlichen Gebrauch anzufertigen. Unterlassen Sie unbefugte Aufzeichnungen, die gegen Urheberrechte verstoßen, und beachten Sie, dass das Fotografieren bei einigen Aufführungen, Ausstellungen oder in gewerblichen Umgebungen unter Umständen Urheberrechten oder anderen gesetzlich verankerten Rechten zuwiderläuft, selbst wenn es nur zum persönlichen Gebrauch erfolgt.
- Informationen zur Kameragarantie und zum Canon Kundendienst enthalten die im Dokumentationssatz zur Kamera bereitgestellten Garantieinformationen.
- Der LCD-Monitor wird mittels hochpräziser Produktionstechniken hergestellt und mehr als 99,99 % der Pixel funktionieren gemäß der Spezifikationen. In seltenen Fällen kann es jedoch vorkommen, dass einige Pixel fehlerhaft sind oder als rote oder schwarze Punkte erscheinen. Dies deutet nicht auf einen Kameraschaden hin und hat keinerlei Auswirkungen auf die aufgezeichneten Bilder.
- Der LCD-Monitor ist zum Schutz vor Beschädigungen beim Transport möglicherweise mit einer dünnen Plastikfolie abgedeckt. Ziehen Sie diese vor der Verwendung der Kamera ab.
- Wird die Kamera über einen längeren Zeitraum verwendet, kann sie warm werden. Dies deutet nicht auf einen Schaden hin.

In diesem Handbuch verwendete Konventionen

- In diesem Handbuch werden Symbole verwendet, um die entsprechenden Kameratasten und -wahräder darzustellen.
- Die folgenden Kameratasten und Bedienelemente werden durch Symbole dargestellt. Die Zahlen in Klammern geben die Nummer der zugehörigen Steuerung in „Bezeichnungen“ (📄 4) an.
 - [▲] Nach-oben-Taste (12) auf der Rückseite
 - [◀] Nach-links-Taste (8) auf der Rückseite
 - [▶] Nach-rechts-Taste (13) auf der Rückseite
 - [▼] Nach-unten-Taste (15) auf der Rückseite
 - ⦿ Einstellungs-Wahlrad (7) auf der Rückseite
- Aufnahmemodi sowie Symbole und Text auf dem Bildschirm werden in Klammern angegeben.
- ⓘ: Wichtige Informationen, die Sie kennen sollten
- 📌: Hinweise und Tipps zur gekonnten Verwendung der Kamera
- 📖xx: Seiten mit relevanten Informationen (in diesem Beispiel steht „xx“ für eine Seitennummer)
- Bei den Anweisungen in diesem Handbuch wird davon ausgegangen, dass in der Kamera die Standardeinstellungen gewählt wurden.
- Zur Vereinfachung werden alle unterstützten Speicherkarten einheitlich als Speicherkarte bezeichnet.
- Die Symbole „▶ Fotos“ und „▶ Filme“ unter den Überschriften geben an, ob die Funktion für Fotos oder Filme verwendet wird.

Vor Verwendung

Grundlagen der Kamerabedienung

Erweiterte Funktionen

Grundlagen der Kamera

Automatikmodus/
Modus Hybrid Auto

Andere Aufnahmemodi

Modus P

Modi Tv, Av und M

Wiedergabemodus

WLAN-Funktionen

Einstellungsmenü

Zubehör

Anhang

Index

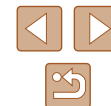

Bezeichnungen

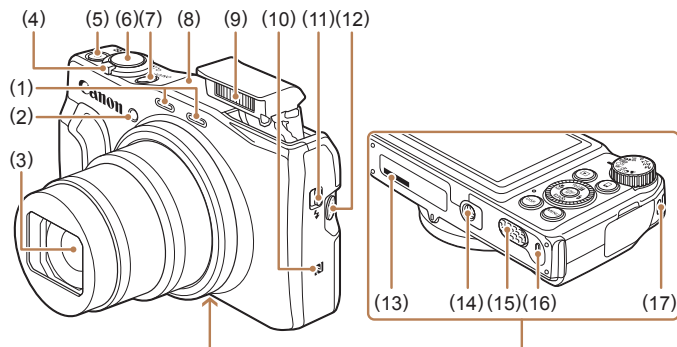

- | | |
|--------------------------------------|--|
| (1) Mikrophon | (9) Blitz |
| (2) Lampe | (10) (N-Symbol)* |
| (3) Objektiv | (11) Taste (Blitz aufklappen) |
| (4) Zoom-Regler | (12) Taste (Zoom-Hilfsrahmen – Suche) |
| Aufnahme: (Tele) / (Weitwinkel) | (13) Seriennummer (Gehäusenummer) |
| Wiedergabe: (Vergrößern) / (Index) | (14) Stativbuchse |
| (5) Movie-Taste | (15) Kontaktabdeckung des DC-Kupplers |
| (6) Auslöser | (16) Speicherkarten-/Akkuabdeckung |
| (7) Taste ON/OFF | (17) Riemenbefestigung |
| (8) WLAN-Antennenbereich | |

* Wird mit NFC-Funktionen verwendet (107).

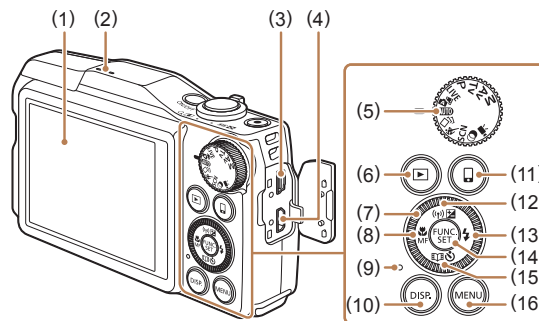

- | | |
|---|---|
| (1) Bildschirm (LCD-Monitor) | (10) Taste (Anzeige) |
| (2) Lautsprecher | (11) Taste (Mobilgerätverbindung) |
| (3) AV OUT-Anschluss (Audio-/ Videoausgang) / DIGITAL-Anschluss | (12) Taste (Belichtungskorrektur) / (WLAN) / Nach oben |
| (4) HDMI™-Anschluss | (13) Taste (Blitz) / Nach rechts |
| (5) Modus-Wahlrad | (14) Taste FUNC./SET |
| (6) Taste (Wiedergabe) | (15) Taste (Selbstauslöser) / (Story Highlights) / Nach unten |
| (7) Einstellungs-Wahlrad | (16) Taste (MENU) |
| (8) Taste (Makro) / (Manuelle Scharfeinstellung) / Nach links | |
| (9) Anzeige | |



- Durch Drehen des Einstellungs-Wahlrads können Sie Einstellungen auswählen, durch Bilder blättern und andere Aktionen durchführen. Die meisten dieser Funktionen können auch durch Betätigung der Tasten ausgeführt werden.

- Vor Verwendung
- Grundlagen der Kamerabedienung
- Erweiterte Funktionen
 - Grundlagen der Kamera
 - Automatikmodus/ Modus Hybrid Auto
 - Andere Aufnahmemodi
 - Modus P
 - Modi Tv, Av und M
 - Wiedergabemodus
 - WLAN-Funktionen
 - Einstellungsmenü
 - Zubehör
 - Anhang
- Index



Inhalt

Vor Verwendung

Einleitende Informationen	2
Lieferumfang	2
Kompatible Speicherkarten	2
Vorbemerkungen und rechtliche Hinweise	3
In diesem Handbuch verwendete Konventionen.....	3
Bezeichnungen.....	4
Häufig verwendete Kamerafunktionen	11
Sicherheitsvorkehrungen.....	13

Grundlagen der Kamerabedienung

Grundlegende Funktionen	16
Vorbereitungen	16
Anbringen der Schlaufe	16
Halten der Kamera	16
Aufladen des Akkus	17
Einsetzen von Akku und Speicherkarte	17
Entnehmen von Akku und Speicherkarte	18
Einstellen von Datum und Uhrzeit	19
Ändern von Datum und Uhrzeit	19
Spracheinstellung	20
Ausprobieren der Kamera	21
Aufnehmen (Smart Auto)	21
Anzeigen.....	22
Löschen von Bildern	23

Erweiterte Funktionen

Grundlagen der Kamera	24
Ein/Aus	24
Stromsparmmodus (automatische Abschaltung).....	25
Stromsparmmodus im Aufnahmemodus	25
Stromsparmmodus im Wiedergabemodus	25
Auslöser	25
Aufnahmemodi	26
Anzeigeoptionen bei der Aufnahme	26
Verwenden des Menüs FUNC.....	27
Verwenden des Menübildschirms.....	28
Bildschirmtastatur	29
Status der Kontrollleuchte	30
Uhrzeit	30
Automatikmodus/Modus Hybrid Auto	31
Aufnehmen mit von der Kamera festgelegten Einstellungen	31
Aufnahmen (Smart Auto)	31
Aufnahmen im Modus Hybrid Auto	33
Filme aus einem Filmtagebuch wiedergeben	34
Fotos/Filme.....	34
Fotos.....	34
Filme.....	34
Symbole für Szenen	35
Szenen für Reihenaufnahmen.....	36
Symbole für die Bildstabilisierung	36
Auf dem Bildschirm angezeigte Rahmen	37
Häufig verwendete, praktische Funktionen	37
Heranzoomen von Motiven (Digitalzoom)	37
Einfache Neuausrichtung der Kamera auf Motive nach dem manuellen Zoomvorgang (Zoom-Hilfsrahmen – Suche)....	38
Automatisches Zoomen als Reaktion auf eine Bewegung des Motivs (Auto-Zoom)	39
Anpassen der Anzeige von Gesichtern in konstanter Größe	40

Vor Verwendung
Grundlagen der Kamerabedienung
Erweiterte Funktionen
Grundlagen der Kamera
Automatikmodus/ Modus Hybrid Auto
Andere Aufnahmemodi
Modus P
Modi Tv, Av und M
Wiedergabemodus
WLAN-Funktionen
Einstellungsmenü
Zubehör
Anhang
Index



Einfache Neuausrichtung der Kamera durch automatisches Zoomen (Such-Assistent).....	40
Verwenden des Selbstauslösers	41
Verwenden des Selbstauslösers zur Vermeidung von Kamerabewegungen	41
Einstellen des Selbstauslösers.....	42
Reihenaufnahme	42
Bilddarstellung während der Wiedergabe	43
Verwenden der Gesichtserkennung	43
Persönliche Informationen.....	43
Speichern von Gesichts-ID-Informationen.....	44
Aufnahme	45
Überprüfen und Bearbeiten von gespeicherten Informationen.....	46
Überschreiben und Hinzufügen von Gesichtsinfos	46
Löschen von gespeicherten Informationen	47
Funktionen zur Bildanpassung	48
Ändern des Seitenverhältnisses	48
Ändern der Anzahl der Aufnahmepixel (Bildgröße)	48
Richtlinien für die Auswahl der Aufnahmepixeleinstellung auf Grundlage des Papierformats (für 4:3-Bilder)	48
Korrigieren des durch Quecksilberdampflampen verursachten Grünstichs in Bildbereichen	49
Ändern der Bildqualität für Filme	49
Nützliche Aufnahmefunktionen.....	50
Anzeigen des Gitternetzes	50
Vergrößern des fokussierten Bereichs	50
Überprüfen auf geschlossene Augen	51
Ändern der IS Modus-Einstellungen.....	51
Deaktivieren der Bildstabilisierung	51
Aufnehmen von Filmen mit Motiven in der vor der Aufnahme angezeigten Größe	52

Anpassen der Kamera.....	52
Verhindern der Auslösung des AF-Hilfslichts.....	52
Verhindern des Einschaltens der Lampe zur Reduzierung des Rote-Augen-Effekts	53
Ändern der Bildanzeigart nach Aufnahmen	53
Ändern der Bildanzeigedauer nach Aufnahmen.....	53
Ändern des nach Aufnahmen angezeigten Bildschirms	54

Andere Aufnahmemodi..... 55

Helligkeits-/Farbanpassung (Bildwirkung – Live)	55
Viefältige Bilder aus jeder Aufnahme (Kreative Aufnahme)...	56
Auswählen von Effekten	56
Sich bewegende Motive (Sport)	57
Spezielle Szenen.....	57
Bildeffekte (Kreative Filter)	59
Aufnahmen mit Fischaugeneffekt (Fisheye-Effekt).....	59
Aufnahmen von Bildern, die wie Miniaturmodelle aussehen (Miniatureffekt)	60
Wiedergabegeschwindigkeit und geschätzte Wiedergabedauer (für einminütige Videoclips).....	60
Aufnahmen mit einem Spielzeugkamera-Effekt (Spielzeugkamera-Effekt)	61
Aufnahmen mit dem Weichzeichnereffekt	61
Aufnahmen im Modus „Monochrome“	62
Spezielle Modi für andere Zwecke	62
Automatische Aufnahme nach Erkennen eines Gesichts (Intelligente Aufnahme).....	62
Automatische Aufnahme nach Erkennen eines Lächelns	62
Automatische Aufnahme nach Erkennen eines Blinzeln (Blinzel-Timer)	63
Automatische Aufnahme nach Erkennen einer neuen Person (Gesichts-Timer)	63
Aufnahmen verschiedener Filme.....	64

Vor Verwendung
Grundlagen der Kamerabedienung
Erweiterte Funktionen
Grundlagen der Kamera
Automatikmodus/ Modus Hybrid Auto
Andere Aufnahmemodi
Modus P
Modi Tv, Av und M
Wiedergabemodus
WLAN-Funktionen
Einstellungsmenü
Zubehör
Anhang
Index

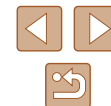

Aufnahmen von Filmen im Standardmodus	64
Filmaufnahmen mit gleichmäßigerer Bewegung	64
Speichern oder Ändern der Bildhelligkeit während der Aufnahme	65
Korrigieren eines starken Verwackelns der Kamera	65
Aufnahmen von Filmen im Kurzclipmodus	65
Wiedergabeeffekte	66
Aufnahmen von iFrame-Filmen	66
Modus P	67
Aufnahmen im Modus Programm-AE (Modus [P])	67
Bildhelligkeit (Belichtung)	68
Anpassen der Bildhelligkeit (Belichtungskorrektur)	68
Speichern der Bildhelligkeit/Belichtung (AE-Speicherung)	68
Ändern des Lichtmessverfahrens	68
Ändern der ISO-Empfindlichkeit	69
Anpassen der Bildhelligkeit (i-contrast)	69
Bildfarben	70
Aufnahmen natürlicher Farben (Weißabgleich)	70
Custom Weißabgleich	70
Ändern der Farbtöne eines Bilds (My Colors)	70
Custom Farbe	71
Aufnahmebereich und Fokussierung	72
Nahaufnahmen (Makro)	72
Aufnahmen mit dem manuellen Fokus	72
Einfache Ermittlung des Fokussierbereichs (MF Peaking)	73
Digital-Telekonverter	73
Ändern des AF-Rahmenmodus	73
Mitte	74
Gesicht/AiAF	74
Auswählen der zu fokussierenden Motive (Verfolgung AF)	74
Aufnahmen mit Servo AF	75
Ändern der Fokuseinstellung	76
Aufnahmen mit der AF-Speicherung	76
Reihenaufnahmen, während die Kamera das Motiv fokussiert	77
Blitz	77
Ändern des Blitzmodus	77

Auto	77
Ein	77
Langzeitsynchronisierung	78
Aus	78
Anpassen der Blitzbelichtungskorrektur	78
Aufnahmen mit der Blitzbelichtungsspeicherung	79
Andere Einstellungen	79
Ändern des Kompressionsgrads (Bildqualität)	79
Ändern der IS Modus-Einstellungen	79

Modi Tv, Av und M

Spezielle Verschlusszeiten (Modus [Tv])	80
Spezielle Blendenwerte (Modus [Av])	81
Spezielle Verschlusszeiten und Blendenwerte (Modus [M])	81
Einstellen der Blitzleistung	82

Wiedergabemodus

Anzeigen	83
Wechseln zwischen Anzeigemodi	84
Überbelichtungswarnung (für Glanzlichter)	85
Histogramm	85
GPS-Informationsanzeige	85
Anzeigen der beim Aufnehmen von Fotos aufgezeichneten Videoclips (Filmtagebuch)	85
Anzeigen nach Datum	86
Überprüfen der mit der Funktion zur Gesichts-erkennung (Gesichts-ID) erkannten Personen	86
Durchsuchen und Filtern von Bildern	86
Navigieren durch die Bilder in einem Index	86
Finden von den Suchkriterien entsprechenden Bildern	87
Anzeigen individueller Bilder in einer Gruppe	87
Bearbeiten von Gesichts-ID-Informationen	88
Ändern von Namen	88
Löschen von Namen	89
Optionen für die Bildanzeige	89
Vergrößern von Bildern	89
Anzeigen als Diaschau	90
Ändern von Diaschauseinstellungen	90

Vor Verwendung
Grundlagen der Kamerabedienung
Erweiterte Funktionen
Grundlagen der Kamera
Automatikmodus/Modus Hybrid Auto
Andere Aufnahmemodi
Modus P
Modi Tv, Av und M
Wiedergabemodus
WLAN-Funktionen
Einstellungsmenü
Zubehör
Anhang
Index



Automatische Wiedergabe zusammengehöriger Bilder (Ähnliche Bilder)	91
Schützen von Bildern	91
Verwenden des Menüs	91
Auswählen einzelner Bilder	92
Auswählen eines Bereichs	92
Gleichzeitiges Schützen aller Bilder	93
Entfernen des Schutzes aller Bilder	93
Löschen von Bildern	93
Gleichzeitiges Löschen mehrerer Bilder	94
Wählen einer Auswahlmethode	94
Auswählen einzelner Bilder	94
Auswählen eines Bereichs	94
Gleichzeitige Auswahl aller Bilder	95
Drehen von Bildern	95
Verwenden des Menüs	95
Deaktivieren des automatischen Drehens	96
Markieren von Bildern als Favoriten	96
Verwenden des Menüs	97
Bearbeiten von Fotos	97
Anpassen der Bildgröße	97
Zuschneiden	98
Ändern der Farbtöne eines Bildes (My Colors)	99
Anpassen der Bildhelligkeit (i-contrast)	99
Rote-Augen-Korrektur	100
Schneiden von Filmen	101
Reduzieren von Dateigrößen	102
Bearbeiten von Filmen für das Filmtagebuch	102
Anzeigen von Alben (Story-Highlights)	103
Auswählen von Albumthemen	103
Hinzufügen von Hintergrundmusik zu Alben	104
Erstellen Ihrer eigenen Alben	105
WLAN-Funktionen	106
Verfügbare WLAN-Funktionen	106
Senden von Bildern an ein Smartphone	107
Senden von Bildern an ein NFC-kompatibles Smartphone	107

Herstellen einer Verbindung via NFC bei ausgeschalteter oder im Aufnahmemodus befindlicher Kamera	107
Herstellen einer Verbindung via NFC bei im Wiedergabemodus befindlicher Kamera	109
Senden an ein der Taste zugewiesenes Smartphone	109
Hinzufügen eines Smartphones mit dem WLAN-Menü	110
Verwenden eines anderen Zugriffspunkts	112
Zuvor verwendete Zugriffspunkte	112
Speichern von Bildern auf einem Computer	113
Vorbereitung zur Registrierung eines Computers	113
Überprüfen der Computerumgebung	113
Installieren der Software	113
Konfigurieren des Computers für eine WLAN-Verbindung (nur Windows)	114
Speichern von Bildern auf einem verbundenen Computer	114
Bestätigen der Kompatibilität des Zugriffspunkts	114
Verwenden von WPS-kompatiblen Zugriffspunkten	115
Herstellen von Verbindungen mit aufgelisteten Zugriffspunkten	117
Zuvor verwendete Zugriffspunkte	118
Senden von Bildern an einen registrierten Webservice	118
Registrieren von Webservices	118
Registrieren von CANON iMAGE GATEWAY	119
Registrieren anderer Webservices	120
Hochladen von Bildern auf Webservices	121
Drahtloses Drucken von Bildern auf einem verbundenen Drucker	122
Senden von Bildern an eine andere Kamera	123
Optionen zum Senden von Bildern	124
Senden mehrerer Bilder	124
Auswählen einzelner Bilder	124
Auswählen eines Bereichs	125
Senden von Favoritenbildern	125
Hinweise zum Senden von Bildern	126

Vor Verwendung
Grundlagen der Kamerabedienung
Erweiterte Funktionen
Grundlagen der Kamera
Automatikmodus/ Modus Hybrid Auto
Andere Aufnahmemodi
Modus P
Modi Tv, Av und M
Wiedergabemodus
WLAN-Funktionen
Einstellungsmenü
Zubehör
Anhang
Index

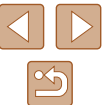

Auswählen der Anzahl der Aufnahmepixel (Bildgröße)	126
Hinzufügen von Kommentaren	126
Automatisches Senden von Bildern (Bild-Sync).....	127
Vorbereitungen	127
Vorbereiten der Kamera	127
Vorbereiten des Computers.....	127
Senden von Bildern	128
Anzeigen von Bildern, die über die Bildsynchronisierung auf einem Smartphone gesendet wurden.....	128
Verwenden eines Smartphones zum Anzeigen von Kamerabildern und zum Steuern der Kamera.....	129
Geotagging von Bildern auf der Kamera	129
Fernaufnahmen	129
Bearbeiten oder Löschen der WLAN-Einstellungen.....	130
Bearbeiten der Verbindungsinformationen	130
Ändern des Nicknamens eines Geräts	131
Löschen von Verbindungsinformationen	131
Ändern des Kamera-Nicknamens	131
Zurücksetzen der WLAN-Einstellungen auf die Standardeinstellungen.....	132
Einstellungsmenü	133
Anpassen grundlegender Kamerafunktionen	133
Stummschalten der Kamera	133
Anpassen der Lautstärke.....	133
Ausblenden von Tipps und Tricks.....	134
Datum und Uhrzeit.....	134
Zeitzone.....	134
Ändern der Einstellung für das Einfahren des Objektivs	135
Verwenden des Eco-Modus.....	135
Anpassen der Stromsparfunktion	135
Bildschirmhelligkeit	136
Ausblenden des Startbildschirms	136
Formatieren von Speicherkarten	136
Low-Level-Formatierung	137
Dateinummerierung.....	137

Dateibasierte Bildspeicherung	137
Anzeigen metrischer oder nicht metrischer Maßeinheiten	138
Überprüfen von Zertifizierungslogos.....	138
Spracheinstellung.....	138
Anpassen anderer Einstellungen.....	138
Wiederherstellen der Kamera-Standardeinstellungen.....	139
Zubehör.....	140
Zubehör	140
Optionales Zubehör.....	141
Stromversorgung	141
Sonstiges Zubehör	142
Drucker	142
Verwendung des optionalen Zubehörs.....	142
Wiedergabe auf einem Fernsehgerät	142
Wiedergabe auf einem HD-Fernsehgerät (High Definition).....	142
Wiedergabe auf einem SD-Fernsehgerät (Standard Definition)	143
Betreiben der Kamera über eine Haushaltssteckdose	144
Verwenden der Software	145
Computerverbindungen über ein Kabel.....	145
Überprüfen der Computerumgebung	145
Installieren der Software.....	145
Speichern von Bildern auf einem Computer.....	145
Drucken von Bildern	146
Einfaches Drucken	146
Konfigurieren von Druckeinstellungen.....	147
Zuschneiden von Bildern vor dem Drucken	148
Auswählen des Papierformats und Layouts für den Druck	148
Verfügbare Layout-Optionen	149
Drucken von Passfotos	149
Drucken von Filmszenen	149
Druckoptionen für Filme	149
Hinzufügen von Bildern zur Druckliste (DPOF)	150
Konfigurieren von Druckeinstellungen.....	150

Vor Verwendung
Grundlagen der Kamerabedienung
Erweiterte Funktionen
Grundlagen der Kamera
Automatikmodus/ Modus Hybrid Auto
Andere Aufnahmemodi
Modus P
Modi Tv, Av und M
Wiedergabemodus
WLAN-Funktionen
Einstellungsmenü
Zubehör
Anhang
Index



Einstellungen für den Druck einzelner Bilder	150
Einstellungen für den Druck einer Gruppe von Bildern	151
Einstellungen für den Druck aller Bilder	151
Löschen aller Bilder aus der Druckliste	151
Drucken von Bildern in der Druckliste (DPOF)	151
Hinzufügen von Bildern zu einem Fotobuch	152
Wählen einer Auswahlmethode	152
Hinzufügen einzelner Bilder	152
Hinzufügen aller Bilder zu einem Fotobuch	152
Entfernen aller Bilder aus einem Fotobuch	152
Anhang	153
Fehlerbehebung	153
Bildschirmmeldungen	157
Bildschirminformationen	159
Aufnahme (Informationsanzeige)	159
Akkuladestand	159
Wiedergabe (Detaillierte Informationsanzeige)	160
Übersicht über die Moviesteuerung	160
Funktionen und Menütabellen	161
In den Aufnahmemodi verfügbare Funktionen	161
Menü FUNC	162
Aufnahme-Registerkarte	163
Einstellungen-Registerkarte	167
Wiedergabe-Registerkarte	168
Druck-Registerkarte	168
Vorsichtsmaßnahmen bei der Handhabung	169
Technische Daten	169
Technische Daten der Kamera	169
WLAN	170
Brennweite Digitalzoom (äquivalent zu Kleinbild)	170
Anzahl der Aufnahmen/Aufnahmedauer, Wiedergabedauer	170
Anzahl der Aufnahmen pro Speicherkarte	171
Aufnahmedauer pro Speicherkarte	171
Blitzbereich	171
Aufnahmebereich	172

Reihenaufnahmengeschwindigkeit	172
Verschlusszeit	172
Zeitautomatik	172
Akku NB-6LH	173
Akkuladegerät CB-2LY/CB-2LYE	173
Index	174
WLAN-Sicherheitshinweise	176
Sicherheitshinweise zu Funkwellenstörungen	176
Sicherheitsvorkehrungen	176
Marken und Lizenzierung	177
Haftungsausschluss	177

Vor Verwendung
Grundlagen der Kamerabedienung
Erweiterte Funktionen
Grundlagen der Kamera
Automatikmodus/ Modus Hybrid Auto
Andere Aufnahmemodi
Modus P
Modi Tv, Av und M
Wiedergabemodus
WLAN-Funktionen
Einstellungsmenü
Zubehör
Anhang
Index

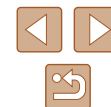

Häufig verwendete Kamerafunktionen

Aufnehmen

- Verwenden der von der Kamera festgelegten Einstellungen (Automatikmodus, Modus Hybrid Auto)
 - [31](#), [33](#)
- Anzeigen verschiedener Effekte unter Verwendung von der Kamera festgelegter Einstellungen für jede Aufnahme (Modus „Kreative Aufnahme“)
 - [56](#)

Gute Aufnahmen von Personen



Aufnahmen spezieller Szenen



Anwenden von Spezialeffekten



Kräftige Farben
([59](#))



Postereffekt
([59](#))



Fisheye-Effekt
([59](#))



Miniaturreffekt
([60](#))



Spielzeugkamera
([61](#))



Weichzeichner
([61](#))



Monochrome
([62](#))

- Fokussierte Gesichter
 - [31](#), [57](#), [74](#)
- Aufnahmen ohne Blitz (Blitz aus)
 - [31](#)
- Aufnahmen mit Selbstauslöser
 - [41](#), [63](#)
- Film- und Fotoaufnahmen gleichzeitig (Filmtagebuch)
 - [33](#)

Vor Verwendung

Grundlagen der Kamerabedienung

Erweiterte Funktionen

Grundlagen der Kamera

Automatikmodus/
Modus Hybrid Auto

Andere Aufnahmemodi

Modus P

Modi Tv, Av und M

Wiedergabemodus

WLAN-Funktionen

Einstellungsmenü





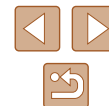

Zubehör

Anhang



Index



Anzeigen

- Anzeigen von Bildern (Wiedergabemodus)
 -  83
- Automatische Wiedergabe (Diaschau)
 -  90
- Auf einem Fernsehgerät
 -  142
- Auf einem Computer
 -  145
- Schnelles Durchsuchen von Bildern
 -  86
- Löschen von Bildern
 -  93
- Automatisches Erstellen von Alben
 -  103

Aufnehmen/Anzeigen von Filmen

- Aufnehmen von Filmen
 -  31,  64
- Anzeigen von Filmen (Wiedergabemodus)
 -  83



Drucken

- Drucken von Bildern
 -  146

Speichern

- Speichern von Bildern auf einem Computer über ein Kabel
 -  145

Verwenden der WLAN-Funktionen

- Senden von Bildern an ein Smartphone
 -  107
- Online-Freigabe von Bildern
 -  118
- Senden von Bildern an einen Computer
 -  127

Vor Verwendung

Grundlagen der Kamerabedienung

Erweiterte Funktionen

Grundlagen der Kamera

Automatikmodus/ Modus Hybrid Auto

Andere Aufnahmemodi

Modus P

Modi Tv, Av und M

Wiedergabemodus

WLAN-Funktionen

Einstellungsmenü

Zubehör

Anhang

Index

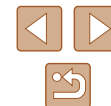

Sicherheitsvorkehrungen

- Lesen Sie die Beschreibungen der folgenden Sicherheitsvorkehrungen vor der Verwendung des Produkts sorgfältig. Achten Sie stets darauf, dass das Produkt ordnungsgemäß verwendet wird.
- Die hier angegebenen Sicherheitsvorkehrungen sollen verhindern, dass Sie oder andere Personen verletzt werden oder Sachschäden entstehen.
- Lesen Sie außerdem die Anleitungen des separat erworbenen Zubehörs, das Sie verwenden.



Warnhinweis

Weist auf die Möglichkeit von schweren Verletzungen oder Tod hin.

- Lösen Sie den Blitz nicht in unmittelbarer Augennähe von Personen aus.

Das intensive Blitzlicht kann zu Augenschäden führen. Halten Sie bei Verwendung des Blitzes besonders zu Säuglingen und Kleinkindern einen Abstand von mindestens einem Meter ein.

- Bewahren Sie die Geräte für Kinder und Kleinkinder unzugänglich auf. Es besteht Erstickungsgefahr, wenn sich die Schlaufe um den Hals eines Kindes legt.

Ist das Produkt mit einem Netzkabel ausgestattet, besteht Erstickungsgefahr, wenn es sich um den Hals eines Kindes legt.

- Verwenden Sie nur empfohlene Stromversorgungen.
- Sie dürfen das Produkt nicht zerlegen, modifizieren oder Hitze aussetzen.
- Ziehen Sie nicht die Klebefolie vom Akku ab (sofern vorhanden).
- Lassen Sie das Produkt nicht fallen, und schützen Sie es vor Stößen oder Schlägen.
- Berühren Sie das Innere des Produkts nicht, wenn das Produkt beschädigt ist, weil es beispielsweise fallengelassen wurde.
- Stellen Sie die Verwendung des Produkts sofort ein, wenn Rauch austritt, ein seltsamer Geruch wahrzunehmen ist oder ein anderes ungewöhnliches Verhalten auftritt.
- Verwenden Sie zum Reinigen des Produkts keine organischen Lösungsmittel wie Alkohol, Benzin oder Verdünner.

- Vermeiden Sie den Kontakt mit Flüssigkeiten. Achten Sie darauf, dass keine Flüssigkeiten oder Fremdkörper in das Produkt gelangen. Dies könnte einen elektrischen Schlag oder Feuer zur Folge haben. Entnehmen Sie umgehend den Akku/die Batterien bzw. trennen Sie das Produkt vom Stromnetz, wenn das Produkt nass wird oder Fremdkörper in das Innere des Produkts gelangen.

- Schauen Sie niemals durch den Sucher (sofern vorhanden) in intensive Lichtquellen (wie z. B. die Sonne an einem klaren Tag oder eine starke künstliche Lichtquelle).

Dies könnte zu Augenschäden führen.

- Berühren Sie das Produkt nicht während eines Gewitters, falls es mit dem Stromnetz verbunden ist.

Dies könnte einen elektrischen Schlag oder Feuer zur Folge haben. Stellen Sie die Verwendung des Produkts sofort ein, und entfernen Sie sich vom Produkt.

- Verwenden Sie ausschließlich empfohlene Akkus/Batterien.
- Akku/Batterien von Feuer/Hitze fernhalten.

Andernfalls kann es zu Explosionen oder Undichtigkeiten von Akkus/Batterien kommen, die elektrische Schläge, Brände und Verletzungen verursachen können. Falls Akkus/Batterien auslaufen und das ausgetretene Elektrolyt mit Augen, Mund, Haut oder Kleidung in Berührung kommen, spülen Sie die betroffene Stelle unverzüglich mit Wasser ab.

- Beachten Sie die folgenden Sicherheitsvorkehrungen, wenn mit dem Produkt ein Akkuladegerät zum Einsatz kommt.
 - Ziehen Sie das Netzkabel in regelmäßigen Abständen aus der Steckdose, und entfernen Sie den Staub und Schmutz, der sich auf dem Stecker, außen auf der Steckdose und im Bereich um die Steckdose angesammelt hat, mit einem trockenen Lappen.
 - Stecken Sie das Netzkabel nicht mit nassen Händen ein oder aus.
 - Verwenden Sie das Gerät nicht in einer Weise, bei der die Nennkapazität der Steckdose oder des Kabels überschritten wird. Verwenden Sie den Stecker nicht, wenn er beschädigt ist. Achten Sie darauf, dass er vollständig in die Steckdose eingeführt wird.
 - Achten Sie darauf, dass die Kontakte und der Stecker nicht mit Staub oder Metallgegenständen (wie Nadeln oder Schlüsseln) in Berührung kommen.
 - Schneiden, beschädigen und modifizieren Sie das Netzkabel (sofern vorhanden) nicht, und stellen Sie keine schweren Gegenstände darauf ab.

Vor Verwendung

Grundlagen der Kamerabedienung

Erweiterte Funktionen

Grundlagen der Kamera

Automatikmodus/ Modus Hybrid Auto

Andere Aufnahmemodi

Modus P

Modi Tv, Av und M

Wiedergabemodus

WLAN-Funktionen

Einstellungsmenü

Zubehör

Anhang

Index



Dies könnte einen elektrischen Schlag oder Feuer zur Folge haben.

- Schalten Sie die Kamera an Orten aus, an denen die Benutzung von Kameras untersagt ist.

Die von der Kamera abgegebene elektromagnetische Strahlung kann unter Umständen den Betrieb von elektronischen Instrumenten und anderen Geräten beeinträchtigen. Gehen Sie mit angemessener Vorsicht vor, wenn Sie das Produkt an Orten verwenden, an denen die Benutzung elektronischer Geräte eingeschränkt ist, beispielsweise in Flugzeugen und medizinischen Einrichtungen.

- Achten Sie darauf, dass die Kamera nicht für längere Zeit mit der Haut in Kontakt kommt.

Auch wenn die Kamera sich nicht heiß anfühlt, kann es zu Niedertemperaturverbrennungen kommen, die sich in Hautrötungen oder Blasenbildung äußern. Verwenden Sie ein Stativ an heißen Orten, bei schlechter Belüftung oder empfindlicher Haut.

	Vorsicht	Weist auf die Möglichkeit von Verletzungen hin.
---	-----------------	---

- Wenn Sie die Kamera an der Schlaufe tragen, achten Sie darauf, dass die Kamera keinen starken Stößen oder Erschütterungen ausgesetzt wird und nicht gegen Objekte prallt oder daran hängen bleibt.

- Achten Sie darauf, dass Sie mit dem Objektiv nicht gegen Objekte stoßen, und üben Sie keinen starken Druck auf das Objektiv aus.

Dies kann zu Verletzungen oder Beschädigungen der Kamera führen.

- Achten Sie darauf, dass Sie den Bildschirm keinen starken Stößen aussetzen.

Falls der Bildschirm zerbricht, können durch die Scherben Verletzungen entstehen.

- Achten Sie bei Verwendung des Blitzlichts darauf, dieses nicht mit Ihren Fingern oder Ihrer Kleidung zu verdecken.

Dies kann zu Verbrennungen oder einer Beschädigung des Blitzlichts führen.

- Verwenden oder lagern Sie das Produkt nach Möglichkeit nicht in folgenden Umgebungen:

- Umgebungen mit direkter Sonneneinstrahlung
- Umgebungen mit Temperaturen über 40 °C
- Feuchte oder staubige Umgebungen

Andernfalls kann es zu Undichtigkeiten, Überhitzung oder einer Explosion von Akkus/Batterien kommen, die elektrische Schläge, Brände sowie

Verbrennungen und andere Verletzungen verursachen können. Überhitzung und Schäden können zu elektrischen Schlägen und Bränden sowie zu Verbrennungen und anderen Verletzungen führen.

- Das Anschauen der Effekte der Diaschauübergänge über längere Zeit kann zu Beschwerden führen.
- Achten Sie bei Verwendung optionaler Objektive, Objektivfilter oder Filteradapter (sofern erforderlich) darauf, diese Zubehörkomponenten sorgfältig zu befestigen.

Falls das Objektiv sich löst und herunterfällt, kann es zerbrechen, und die Scherben können Schnittverletzungen verursachen.

- Achten Sie bei Produkten mit automatisch auf- und zuklappendem Blitz darauf, dass die Finger beim Zuklappen des Blitzes nicht eingeklemmt werden.

Dies könnte zu Verletzungen führen.

Vorsicht	Weist auf die Möglichkeit von Sachschäden hin.
-----------------	--

- Richten Sie die Kamera nicht auf intensive Lichtquellen (z. B. auf die Sonne an einem klaren Tag oder eine starke künstliche Lichtquelle). Dadurch können Bildsensor und andere interne Komponenten beschädigt werden.

- Achten Sie darauf, dass kein Staub oder Sand in die Kamera eindringt, wenn Sie sie an einem Sandstrand oder bei starkem Wind verwenden.

- Bei Produkten, die den Blitz automatisch auf- und zuklappen, dürfen Sie den Blitz nicht zudrücken oder aufhebeln.

Andernfalls können Fehlfunktionen auftreten.

- Wischen Sie Staub, anhaftenden Schmutz und andere Verunreinigungen mit einem Wattestäbchen oder einem Tuch vom Blitz.

Die Verunreinigungen auf dem Blitz können aufgrund der entstehenden Hitze rauchen oder zu einer Fehlfunktion des Produkts führen.

- Entnehmen Sie bei Nichtverwendung des Produkts den Akku/die Batterien zur Lagerung.

Auslaufende Akkus/Batterien können das Produkt beschädigen.

- Vor dem Entsorgen der Akkus/Batterien sollten Sie die Kontakte mit Klebestreifen oder sonstigem Isoliermaterial abkleben.

Eine Berührung mit Metallgegenständen kann zu Bränden oder Explosionen führen.

Vor Verwendung
Grundlagen der Kamerabedienung
Erweiterte Funktionen
Grundlagen der Kamera
Automatikmodus/ Modus Hybrid Auto
Andere Aufnahmemodi
Modus P
Modi Tv, Av und M
Wiedergabemodus
WLAN-Funktionen
Einstellungsmenü
Zubehör
Anhang
Index



- Stecken Sie das mit dem Produkt verwendete Akkuladegerät aus, wenn es nicht genutzt wird. Decken Sie es während des Gebrauchs nicht mit einem Tuch oder anderen Objekten ab.

Wenn das Gerät über einen langen Zeitraum an die Stromversorgung angeschlossen bleibt, kann es infolge von Überhitzung und Deformierung zu Brandentwicklung kommen.

- Halten Sie Akkus von Tieren fern.

Tierbisse können zu Undichtigkeiten, Überhitzung oder Explosion des Akkus führen und dadurch Produktschäden und Brand verursachen.

- Wenn im Produkt mehrere Akkus/Batterien verwendet werden, dürfen Akkus/Batterien unterschiedlichen Ladestands sowie alte und neue Batterien nicht gemeinsam verwendet werden. Setzen Sie die Akkus/Batterien immer mit richtig ausgerichtetem Plus- (+) und Minuspol (-) ein.

Andernfalls können Fehlfunktionen auftreten.

- Setzen Sie sich nicht hin, wenn Sie die Kamera in Ihrer Gesäßtasche tragen.

Andernfalls können Fehlfunktionen auftreten oder Schäden am Bildschirm entstehen.

- Achten Sie darauf, dass keine harten Gegenstände mit dem Bildschirm in Berührung kommen, wenn Sie die Kamera in eine Tasche stecken. Schließen Sie außerdem den Bildschirm (so dass er zum Gehäuse zeigt), wenn der Bildschirm des Produkts geschlossen werden kann.
- Bringen Sie keine harten Gegenstände am Produkt an.

Andernfalls können Fehlfunktionen auftreten oder Schäden am Bildschirm entstehen.



Vor Verwendung

Grundlagen der Kamerabedienung

Erweiterte Funktionen

Grundlagen der Kamera

Automatikmodus/ Modus Hybrid Auto

Andere Aufnahmemodi

Modus P

Modi Tv, Av und M

Wiedergabemodus

WLAN-Funktionen

Einstellungsmenü

Zubehör

Anhang

Index

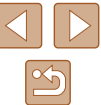

Grundlagen der Kamerabedienung

Grundlegende Funktionen

Grundlegende Informationen und Anweisungen, von den ersten Vorbereitungen über die Aufnahme bis hin zur Wiedergabe

Vorbereitungen

Bereiten Sie die Kamera für Aufnahmen folgendermaßen vor.

Anbringen der Schlaufe

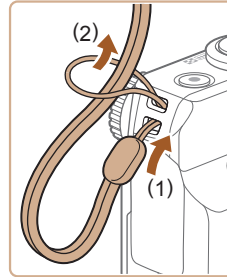

- Führen Sie das Ende der Schlaufe durch die Riemenbefestigung (1), und ziehen Sie dann das andere Ende der Schlaufe durch die Schleife (2).

Halten der Kamera



- Streifen Sie die Schlaufe über Ihr Handgelenk.
- Legen Sie die Arme beim Aufnehmen an den Körper, und halten Sie die Kamera fest, damit sie sich nicht bewegt. Wenn der Blitz ausgeklappt ist, bedecken Sie ihn nicht mit Ihren Fingern.

Vor Verwendung

Grundlagen der Kamerabedienung

Erweiterte Funktionen

Grundlagen der Kamera

Automatikmodus/
Modus Hybrid Auto

Andere Aufnahmemodi

Modus P

Modi Tv, Av und M

Wiedergabemodus

WLAN-Funktionen

Einstellungsmenü

Zubehör

Anhang

Index



Aufladen des Akkus

Laden Sie den Akku vor der Verwendung mit dem im Lieferumfang enthaltenen Ladegerät auf. Laden Sie den Akku zunächst auf, da die Kamera mit nicht geladenem Akku verkauft wird.

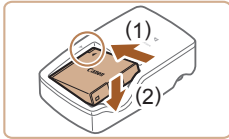

1 Setzen Sie den Akku ein.

- Richten Sie die ▲-Markierungen auf Akku und Ladegerät aneinander aus, und setzen Sie dann den Akku ein, indem Sie ihn hineinschieben (1) und nach unten drücken (2).

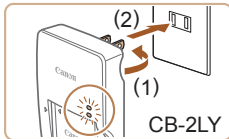

2 Laden Sie den Akku auf.

- CB-2LY: Klappen Sie den Stecker aus (1), und stecken Sie das Ladegerät in eine Steckdose (2).
- CB-2LYE: Schließen Sie das eine Ende des Netzkabels an das Ladegerät an, und stecken Sie das andere Ende in eine Steckdose.
- Die Ladelampe leuchtet orange, und der Ladevorgang beginnt.
- Wenn der Akku vollständig aufgeladen wurde, leuchtet die Lampe grün.

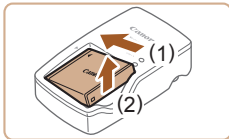
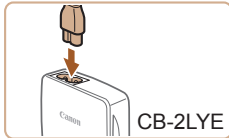

3 Entfernen Sie den Akku.

- Ziehen Sie den Stecker des Akkuladegeräts heraus, und nehmen Sie dann den Akku heraus, indem Sie ihn hineindrücken (1) und nach oben ziehen (2).



- Zum Schutz des Akkus und zur Verlängerung der Lebensdauer sollte er nicht länger als 24 Stunden ohne Unterbrechung geladen werden.
- Wenn Sie ein Akkuladegerät mit Netzkabel verwenden, bringen Sie das Ladegerät bzw. Kabel nicht an anderen Objekten an. Dies kann zu Fehlfunktionen oder einer Beschädigung des Produkts führen.



- Einzelheiten zur Ladezeit, zur Anzahl der Aufnahmen und zur Aufnahmezeit bei vollständig aufgeladenem Akku finden Sie unter „Anzahl der Aufnahmen/Aufnahmezeit, Wiedergabezeit“ (1170).
- Aufgeladene Akkus entladen sich nach und nach von selbst, auch wenn sie nicht verwendet werden. Laden Sie den Akku an dem Tag auf, an dem er verwendet werden soll (oder kurz davor).
- Das Akkuladegerät kann in Regionen mit einer Stromversorgung von 100 – 240 V Wechselspannung (50/60 Hz) verwendet werden. Verwenden Sie einen im Handel erhältlichen Steckeradapter, falls die Steckdosen im Reiseland eine andere Form aufweisen. Verwenden Sie jedoch keine Reise-Spannungswandler, da diese Schäden am Akku verursachen können.

Einsetzen von Akku und Speicherkarte

Setzen Sie den im Lieferumfang enthaltenen Akku und eine Speicherkarte (separat erhältlich) ein.

Bevor Sie eine neue oder eine in einem anderen Gerät formatierte Speicherkarte verwenden, sollten Sie die Speicherkarte mit dieser Kamera formatieren (136).

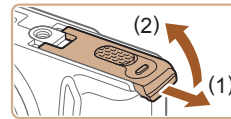

1 Öffnen Sie die Abdeckung.

- Schieben Sie die Abdeckung (1), und öffnen Sie sie (2).

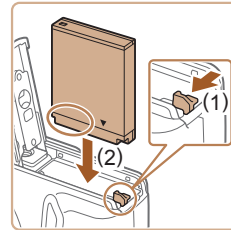

2 Setzen Sie den Akku ein.

- Halten Sie den Akku mit den Kontakten in der gezeigten Position, halten Sie die Akkuverriegelung in Richtung (1), und führen Sie den Akku in Richtung (2) ein, bis er einrastet.
- Wenn Sie den Akku falsch herum einsetzen, kann er nicht einrasten. Prüfen Sie immer, ob der Akku richtig ausgerichtet ist und einrastet.

Vor Verwendung

Grundlagen der Kamerabedienung

Erweiterte Funktionen

Grundlagen der Kamera

Automatikmodus/
Modus Hybrid Auto

Andere Aufnahmemodi

Modus P

Modi Tv, Av und M

Wiedergabemodus

WLAN-Funktionen

Einstellungsmenü

Zubehör

Anhang

Index



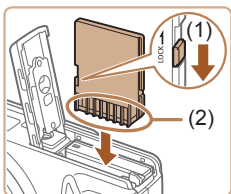

3 Überprüfen Sie den Schreibe- schutzschieber der Karte, und setzen Sie die Speicherkarte ein.

- Wenn die Speicherkarte über einen Schreibe-
schutzschieber verfügt und sich dieser in der Position für den
Schreibschutz befindet, können Sie keine
Bilder aufnehmen. Bewegen Sie den
Schieber in Richtung (1).
- Setzen Sie die Speicherkarte mit
den Kontakten (2) in der gezeigten
Ausrichtung ein, bis sie hörbar einrastet.
- Prüfen Sie, ob die Speicherkarte
richtig ausgerichtet ist, bevor Sie sie
einsetzen. Wenn Sie Speicherkarten
falsch einsetzen, könnte dies zu einer
Beschädigung der Kamera führen.

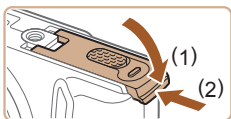

4 Schließen Sie die Abdeckung.

- Klappen Sie die Abdeckung nach
unten (1), und halten Sie sie gedrückt,
während Sie sie schieben, bis sie hörbar
einrastet (2).



- Angaben zur Anzahl der Aufnahmen oder Stunden an
Aufnahmezeit, die auf einer Speicherkarte gespeichert
werden können, finden Sie unter „Anzahl der Aufnahmen pro
Speicherkarte“ (171).

Entnehmen von Akku und Speicherkarte

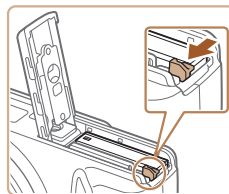

Entfernen Sie den Akku.

- Öffnen Sie die Abdeckung, und drücken
Sie die Akkuverriegelung in Richtung des
Pfeils.
- Der Akku wird freigegeben.

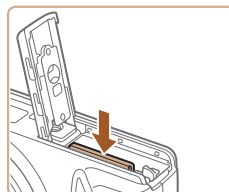

Entfernen Sie die Speicherkarte.

- Drücken Sie die Speicherkarte hinein, bis
Sie ein Klicken hören, und lassen Sie sie
dann langsam los.
- Die Speicherkarte wird freigegeben.

Vor Verwendung

Grundlagen der Kamerabedienung

Erweiterte Funktionen

Grundlagen der Kamera

Automatikmodus/
Modus Hybrid Auto

Andere Aufnahmemodi

Modus P

Modi Tv, Av und M

Wiedergabemodus

WLAN-Funktionen

Einstellungsmenü

Zubehör

Anhang

Index



Einstellen von Datum und Uhrzeit

Stellen Sie Datum und Uhrzeit folgendermaßen ein, wenn der Bildschirm [Datum/Uhrzeit] beim Einschalten der Kamera angezeigt wird. Die auf diese Weise angegebenen Informationen werden bei der Aufnahme in den Bildeigenschaften aufgezeichnet und beim Verwalten der Bilder nach Aufnahmedatum oder beim Drucken von Bildern mit dem Aufnahmedatum verwendet.



1 Schalten Sie die Kamera ein.

- Drücken Sie die Taste ON/OFF.
- Der Bildschirm [Datum/Uhrzeit] wird angezeigt.



2 Stellen Sie das Datum und die Uhrzeit ein.

- Wählen Sie mit den Tasten [◀][▶] eine Option aus.
- Drücken Sie die Tasten [▲][▼], oder drehen Sie das Wahhrad [⦿], um das Datum und die Uhrzeit anzugeben.
- Drücken Sie abschließend die Taste [⦿].

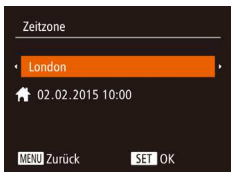

3 Geben Sie Ihre Standardzeitzone an.

- Drücken Sie die Tasten [◀][▶], um Ihre Standardzeitzone auszuwählen.

4 Schließen Sie den Einrichtungsvorgang ab.

- Drücken Sie abschließend die Taste [⦿]. Nach der Anzeige einer Bestätigungsmeldung wird der Einstellungsbildschirm nicht mehr angezeigt.
- Drücken Sie die Taste ON/OFF, um die Kamera auszuschalten.



- Wenn Sie das Datum, die Uhrzeit und die Standardzeitzone nicht eingestellt haben, wird der Bildschirm [Datum/Uhrzeit] bei jedem Einschalten der Kamera angezeigt. Geben Sie die korrekten Informationen an.



- Um die Sommerzeit (plus 1 Stunde) einzustellen, wählen Sie [☀] in Schritt 2 und dann [☀] aus, indem Sie die Tasten [▲][▼] drücken oder das Wahrad [⦿] drehen.

Ändern von Datum und Uhrzeit

Stellen Sie das Datum und die Uhrzeit wie folgt ein.

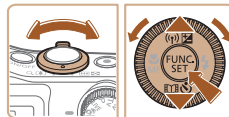

1 Rufen Sie den Menübildschirm auf.

- Drücken Sie die Taste [MENU].

2 Wählen Sie [Datum/Uhrzeit].

- Bewegen Sie den Zoom-Regler, um die Registerkarte [↑] auszuwählen.
- Drücken Sie die Tasten [▲][▼], oder drehen Sie das Wahhrad [⦿], um [Datum/Uhrzeit] auszuwählen. Drücken Sie dann die Taste [⦿].

3 Ändern Sie Datum und Uhrzeit.

- Befolgen Sie Schritt 2 unter „Einstellen von Datum und Uhrzeit“ (19) zum Vornehmen des Einstellens.
- Drücken Sie die Taste [MENU], um den Menübildschirm zu schließen.

Vor Verwendung

Grundlagen der Kamerabedienung

Erweiterte Funktionen

Grundlagen der Kamera

Automatikmodus/
Modus Hybrid Auto

Andere Aufnahmemodi

Modus P

Modi Tv, Av und M

Wiedergabemodus

WLAN-Funktionen

Einstellungsmenü

Zubehör

Anhang

Index





- Die Einstellungen für Datum/Uhrzeit bleiben nach dem Entfernen des Akkus mit der integrierten Speicherbatterie (Backup-Batterie) für ca. 3 Wochen gespeichert.
- Die Speicherbatterie wird innerhalb von ca. 4 Stunden aufgeladen, wenn Sie einen aufgeladenen Akku einsetzen oder einen Netzadapter anschließen (separat erhältlich, 141), auch wenn die Kamera nicht eingeschaltet ist.
- Wenn die Speicherbatterie leer ist, wird beim Einschalten der Kamera der Bildschirm [Datum/Uhrzeit] angezeigt. Stellen Sie Datum und Uhrzeit gemäß der Beschreibung in „Einstellen von Datum und Uhrzeit“ (19) ein.

Spracheinstellung

Ändern Sie die Anzeigesprache wie erforderlich.



1 Wechseln Sie in den Wiedergabemodus.

- Drücken Sie die Taste [▶].

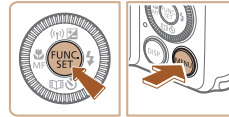

2 Rufen Sie den Einstellungsbildschirm auf.

- Halten Sie die Taste [⊙] gedrückt, und drücken Sie dann sofort die Taste [MENU].

English	Norsk	Română
Deutsch	Svenska	Türkçe
Français	Español	العربية
Nederlands	Ελληνικά	ភាសាខ្មែរ
Dansk	Русский	简体中文
Português	Polski	繁體中文
Suomi	Čeština	한국어

3 Stellen Sie die Anzeigesprache ein.

- Drücken Sie die Tasten [▲][▼][◀][▶], oder drehen Sie das Wahlrad [⊙], um eine Sprache auszuwählen. Drücken Sie dann die Taste [⊙].
- Sobald die Anzeigesprache eingestellt wurde, wird der Einstellungsbildschirm nicht mehr angezeigt.



- Die aktuelle Zeit wird angezeigt, wenn Sie in Schritt 2 nach dem Drücken der Taste [⊙] zu lange warten, bis Sie die Taste [MENU] drücken. Drücken Sie in diesem Fall die Taste [⊙], um die Zeitanzeige zu entfernen, und wiederholen Sie Schritt 2.
- Sie können die Anzeigesprache auch ändern, indem Sie die Taste [MENU] drücken und auf der Registerkarte [⚙] den Eintrag [Sprache] auswählen.

Vor Verwendung

Grundlagen der Kamerabedienung

Erweiterte Funktionen

Grundlagen der Kamera

Automatikmodus/
Modus Hybrid Auto

Andere Aufnahmemodi

Modus P

Modi Tv, Av und M

Wiedergabemodus

WLAN-Funktionen

Einstellungsmenü

Zubehör

Anhang

Index



Ausprobieren der Kamera

► Fotos ► Filme

Befolgen Sie diese Anweisungen, um die Kamera einzuschalten, Fotos oder Filme aufzunehmen und sie dann anzuzeigen.

Aufnahmen (Smart Auto)

Für die vollautomatische Auswahl mit optimalen Einstellungen für spezielle Szenen können Sie das Motiv und die Aufnahmebedingungen einfach von der Kamera ermitteln lassen.

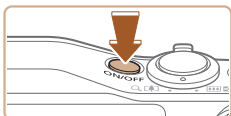

1 Schalten Sie die Kamera ein.

- Drücken Sie die Taste ON/OFF.
- Der Startbildschirm wird angezeigt.



2 Wechseln Sie in den Modus [AUTO].

- Drehen Sie das Modus-Wahlrad auf die Position [AUTO].
- Richten Sie die Kamera auf das Motiv. Während die Kamera die Szene ermittelt, hören Sie ein leises Klicken.
- Links oben im Bildschirm werden Symbole für die Szene und den Bildstabilisierungsmodus angezeigt.
- Die um die erkannten Motive angezeigten Rahmen weisen darauf hin, dass diese fokussiert sind.

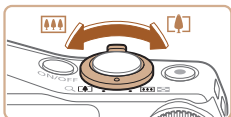

3 Richten Sie die Kamera auf den gewünschten Bildausschnitt.

- Zum Heranzoomen und Vergrößern des Motivs bewegen Sie den Zoom-Regler in Richtung [T] (Tele). Um aus dem Motiv herauszuzoomen, bewegen Sie ihn in Richtung [W] (Weitwinkel).

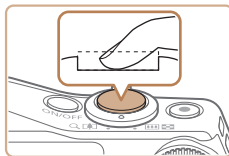
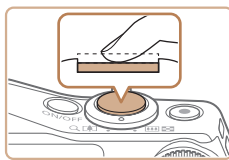

4 Machen Sie die Aufnahme.

Aufnahmen von Fotos

1) Stellen Sie scharf.

- Halten Sie den Auslöser angetippt. Nach der Fokussierung ertönen zwei Signaltöne, und um die fokussierten Bildbereiche werden Rahmen eingeleuchtet.

- Verschieben Sie den Schalter [B] zum Ausklappen des Blitzes, wenn die Meldung [Blitz zuschalten] auf dem Bildschirm angezeigt wird. Er wird während der Aufnahme ausgelöst. Wenn Sie den Blitz nicht verwenden möchten, drücken Sie ihn mit Ihrem Finger nach unten in das Kameragehäuse.

2) Machen Sie die Aufnahme.

- Drücken Sie den Auslöser vollständig herunter.
- Während der Aufnahme ist das Auslösegeräusch der Kamera zu hören. Bei dunklen Lichtverhältnissen wird automatisch der Blitz ausgelöst, sofern Sie ihn ausgeklappt haben.
- Achten Sie darauf, die Kamera bis zum Ende des Auslösegeräuschs nicht zu bewegen.
- Nach dem Anzeigen der Aufnahme kehrt die Kamera wieder zum Aufnahmebildschirm zurück.

Vor Verwendung
Grundlagen der Kamerabedienung
Erweiterte Funktionen
Grundlagen der Kamera
Automatikmodus/Modus Hybrid Auto
Andere Aufnahmemodi
Modus P
Modi Tv, Av und M
Wiedergabemodus
WLAN-Funktionen
Einstellungsmenü
Zubehör
Anhang
Index





Aufnahmen von Filmen

1) Starten Sie die Aufnahme.

- Drücken Sie die Movie-Taste. Bei Aufnahmebeginn ertönt ein Signalton, und [●REC] sowie die abgelaufene Zeit (1) werden angezeigt.
- Oben und unten auf dem Bildschirm werden schwarze Balken angezeigt, und das Motiv wird leicht vergrößert. Die schwarzen Balken weisen auf nicht aufgezeichnete Bildbereiche hin.
- Die um die erkannten Gesichter angezeigten Rahmen weisen darauf hin, dass diese fokussiert sind.
- Lassen Sie die Movie-Taste los, sobald die Aufzeichnung begonnen hat.



2) Beenden Sie die Aufnahme.

- Drücken Sie die Movie-Taste erneut, um die Aufnahme zu beenden. Beim Beenden der Aufzeichnung ertönen zwei Signaltöne.

Anzeigen

Nach dem Aufnehmen von Bildern oder Filmen können Sie sie wie folgt auf dem Bildschirm anzeigen.

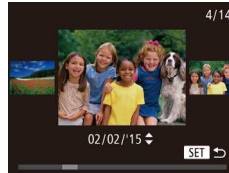
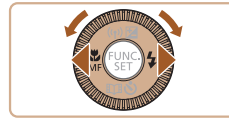

1 Wechseln Sie in den Wiedergabemodus.

- Drücken Sie die Taste [▶].
- Die letzte Aufnahme wird angezeigt.

2 Wählen Sie Bilder aus.

- Um das vorherige Bild anzuzeigen, drücken Sie die Taste [◀] oder drehen das Wahrad [⊙] gegen den Uhrzeigersinn. Um das nächste Bild anzuzeigen, drücken Sie die Taste [▶] oder drehen das Wahrad [⊙] im Uhrzeigersinn.
- Um Ihre Bilder schnell zu durchsuchen, halten Sie die Tasten [◀][▶] gedrückt.
- Drehen Sie schnell das Wahrad [⊙], um auf diesen Bildschirm (Modus zum Scrollen der Anzeige) zuzugreifen. Um Ihre Bilder in diesem Modus zu durchsuchen, drehen Sie das Wahrad [⊙].
- Durch Drücken der Taste [⊙] gelangen Sie zur Einzelbildanzeige zurück.
- Filme werden durch das Symbol [SET ▶] gekennzeichnet. Um Filme wiederzugeben, gehen Sie zu Schritt 3.

Vor Verwendung
Grundlagen der Kamerabedienung
Erweiterte Funktionen
Grundlagen der Kamera
Automatikmodus/Modus Hybrid Auto
Andere Aufnahmemodi
Modus P
Modi Tv, Av und M
Wiedergabemodus
WLAN-Funktionen
Einstellungsmenü
Zubehör
Anhang
Index

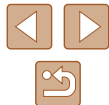

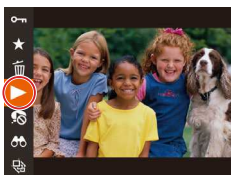

3 Spielen Sie Filme ab.

- Drücken Sie die Taste [⏮], und wählen Sie [▶] aus (drücken Sie entweder die Tasten [▲][▼], oder drehen Sie das Wahhrad [⦿]). Drücken Sie dann die Taste [⏮] erneut.
- Die Wiedergabe beginnt. Wenn der Film beendet ist, wird [SET ▶] angezeigt.
- Um die Lautstärke einzustellen, drücken Sie die Tasten [▲][▼].



- Tippen Sie den Auslöser an, um vom Wiedergabemodus in den Aufnahmemodus zu wechseln.

Löschen von Bildern

Sie können nicht benötigte Bilder einzeln auswählen und löschen. Gehen Sie beim Löschen von Bildern vorsichtig vor, da sie nicht wiederhergestellt werden können.



1 Wählen Sie ein zu löschendes Bild aus.

- Drücken Sie die Tasten [◀][▶], oder drehen Sie das Wahhrad [⦿], um ein Bild auszuwählen.

2 Löschen Sie das Bild.

- Drücken Sie die Taste [⏮], und wählen Sie [🗑️] aus (drücken Sie entweder die Tasten [▲][▼], oder drehen Sie das Wahhrad [⦿]). Drücken Sie dann die Taste [⏮] erneut.
- Wenn [Löschen?] angezeigt wird, drücken Sie die Tasten [◀][▶], oder drehen Sie das Wahhrad [⦿], um [Löschen] auszuwählen, und drücken Sie dann die Taste [⏮].
- Das aktuelle Bild wird nun gelöscht.
- Um den Löschvorgang abzubrechen, wählen Sie mit den Tasten [◀][▶] oder mit dem Wahhrad [⦿] [Abbrechen] aus, und drücken Sie dann die Taste [⏮].



- Sie können mehrere Bilder auswählen, um diese gleichzeitig zu löschen (94).

Vor Verwendung
Grundlagen der Kamerabedienung
Erweiterte Funktionen
Grundlagen der Kamera
Automatikmodus/ Modus Hybrid Auto
Andere Aufnahmemodi
Modus P
Modi Tv, Av und M
Wiedergabemodus
WLAN-Funktionen
Einstellungsmenü
Zubehör
Anhang
Index



Erweiterte Funktionen

Grundlagen der Kamera

Andere grundlegende Funktionen und weitere Möglichkeiten Ihrer Kamera, darunter Aufnahme- und Wiedergabeoptionen

Ein/Aus

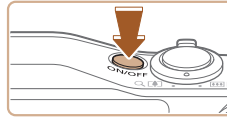

Aufnahmemodus

- Drücken Sie die Taste ON/OFF, um die Kamera einzuschalten und für die Aufnahme vorzubereiten.
- Drücken Sie die Taste ON/OFF erneut, um die Kamera auszuschalten.



Wiedergabemodus

- Drücken Sie die Taste [Wiedergabe], um die Kamera einzuschalten und die Aufnahmen zu betrachten.
- Drücken Sie die Taste [Wiedergabe] erneut, um die Kamera auszuschalten.



- Drücken Sie die Taste [Wiedergabe], um vom Aufnahmemodus in den Wiedergabemodus zu wechseln.
- Tippen Sie den Auslöser an (25), um vom Wiedergabemodus in den Aufnahmemodus zu wechseln.
- Das Objektiv wird ungefähr eine Minute nach dem Wechsel in den Wiedergabemodus eingefahren. Bei eingefahrenem Objektiv können Sie die Kamera durch Drücken der Taste [Wiedergabe] ausschalten.

Vor Verwendung

Grundlagen der Kamerabedienung

Erweiterte Funktionen

Grundlagen der Kamera

Automatikmodus/
Modus Hybrid Auto

Andere Aufnahmemodi

Modus P

Modi Tv, Av und M

Wiedergabemodus

WLAN-Funktionen

Einstellungsmenü

Zubehör

Anhang

Index

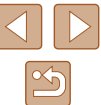

Stromsparmodus (automatische Abschaltung)

Wird die Kamera über einen bestimmten Zeitraum nicht verwendet, wird der Bildschirm zunächst automatisch deaktiviert („Display Aus“) und die Kamera dann ausgeschaltet, um Strom zu sparen.

Stromsparmodus im Aufnahmemodus

Wird die Kamera etwa eine Minute lang nicht verwendet, wird der Bildschirm automatisch deaktiviert. Nach ungefähr zwei weiteren Minuten wird das Objektiv eingefahren und die Kamera automatisch ausgeschaltet. Wenn der Bildschirm ausgeschaltet, aber das Objektiv noch nicht eingefahren wurde, können Sie diesen erneut aktivieren und die Kamera für die Aufnahme vorbereiten, indem Sie den Auslöser antippen (📖25).

Stromsparmodus im Wiedergabemodus

Die Kamera wird automatisch ausgeschaltet, wenn sie etwa fünf Minuten lang nicht verwendet wird.



- Sie können die automatische Abschaltung deaktivieren und die Zeit bis „Display Aus“ einstellen (📖135).
- Der Stromsparmodus ist nicht aktiv, solange die Kamera über eine WLAN-Verbindung mit anderen Geräten verbunden (📖106) oder an einen Computer angeschlossen ist (📖145).

Auslöser

Um scharfe Bilder aufzunehmen, tippen Sie zunächst den Auslöser an. Drücken Sie den Auslöser zum Aufnehmen vollständig herunter, sobald das Motiv fokussiert ist.

In diesem Handbuch wird bei der Betätigung des Auslösers zwischen *Antippen* (halb herunterdrücken) und *vollständigem Herunterdrücken* unterschieden.

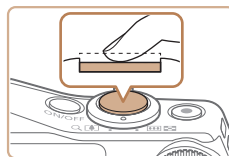

1 Halb herunterdrücken. (Antippen, um zu fokussieren.)

- Halten Sie den Auslöser angetippt. Es werden zwei Signaltöne ausgegeben, und um fokussierte Bildbereiche werden Rahmen angezeigt.

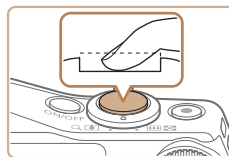

2 Ganz herunterdrücken. (Drücken Sie den Auslöser nach dem Antippen vollständig herunter, um aufzunehmen.)

- Während der Aufnahme ist das Auslösegeräusch der Kamera zu hören.
- Achten Sie darauf, die Kamera bis zum Ende des Auslösegeräuschs nicht zu bewegen.



- Die Bilder sind möglicherweise nicht scharf gestellt, wenn Sie den Auslöser sofort ganz herunterdrücken, ohne ihn vorher anzutippen.
- Da die erforderliche Aufnahmezeit variieren kann, ertönt ein längeres oder kürzeres Auslösegeräusch. Je nach aufzunehmender Szene ist die Aufnahmezeit unter Umständen länger und Sie erhalten unscharfe Bilder, wenn sich die Kamera (oder das Motiv) bewegt, während das Auslösegeräusch zu hören ist.

Vor Verwendung

Grundlagen der Kamerabedienung

Erweiterte Funktionen

Grundlagen der Kamera

Automatikmodus/
Modus Hybrid Auto

Andere Aufnahmemodi

Modus P

Modi Tv, Av und M

Wiedergabemodus

WLAN-Funktionen

Einstellungsmenü

Zubehör

Anhang

Index



Aufnahmemodi

Wählen Sie die Aufnahmemodi mit dem Modus-Wahlrad aus.

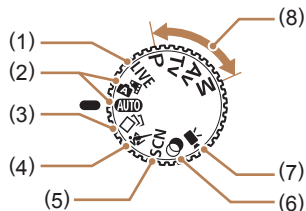

- | | |
|--|--|
| <p>(1) Modus Bildwirkung – Live
Passen Sie die Bildhelligkeit oder -farben während des Aufnehmens an (📖55).</p> <p>(2) Automatikmodus/Modus Hybrid Auto
Für vollautomatische Aufnahmen mit von der Kamera festgelegten Einstellungen (📖21, 📖31, 📖33).</p> <p>(3) Modus „Kreative Aufnahme“
Beobachten Sie, wie jeder Aufnahme automatisch verschiedene Effekte zugewiesen werden (📖56).</p> <p>(4) Sportmodus
Kontinuierlich fotografieren, während die Kamera sich bewegende Motive fokussiert (📖57).</p> <p>(5) Modus „Spezielle Szene“
Nehmen Sie mit optimalen Einstellungen für spezielle Szenen auf (📖57).</p> | <p>(6) Modus „Kreative Filter“
Fügen Sie Bildern beim Aufnehmen verschiedene Effekte hinzu (📖59).</p> <p>(7) Filmmodus
Für Filmaufnahmen (📖64). Sie können auch Filme aufzeichnen, wenn das Modus-Wahlrad nicht auf den Filmmodus gestellt ist, indem Sie einfach die Movie-Taste drücken.</p> <p>(8) Modi P, Tv, Av und M
Machen Sie verschiedene Aufnahmen mit Ihren bevorzugten Einstellungen (📖67, 📖80).</p> |
|--|--|

Anzeigeoptionen bei der Aufnahme

Drücken Sie die Taste [DISP], um andere Informationen auf dem Bildschirm anzuzeigen oder die Informationen auszublenden. Details zu den angezeigten Informationen finden Sie auf „Bildschirminformationen“ (📖159).

	Anzeige 1
	Anzeige 2



- Wenn Sie bei wenig Licht aufnehmen, wird die Bildschirmhelligkeit automatisch durch die Nachtanzeigefunktion angepasst, damit die Motivauswahl einfacher überprüft werden kann. Die Helligkeit des auf dem Bildschirm angezeigten Bilds weicht jedoch möglicherweise von der tatsächlichen Aufnahme ab. Beachten Sie, dass Verzerrungen des auf dem Bildschirm angezeigten Bilds und grobe Motivbewegungen keine Auswirkungen auf die aufgezeichneten Bilder haben.
- Informationen zu Anzeigeoptionen bei der Wiedergabe finden Sie unter „Wechseln zwischen Anzeigemodi“ (📖84).

Vor Verwendung

Grundlagen der Kamerabedienung

Erweiterte Funktionen

Grundlagen der Kamera

Automatikmodus/
Modus Hybrid Auto

Andere Aufnahmemodi

Modus P

Modi Tv, Av und M

Wiedergabemodus

WLAN-Funktionen

Einstellungsmenü

Zubehör

Anhang

Index



Verwenden des Menüs FUNC.

Konfigurieren Sie häufig verwendete Aufnahmefunktionen im Menü FUNC. wie folgt.

Beachten Sie, dass die Menüeinträge und Optionen je nach Aufnahmemodus (📖 162) variieren.



1 Rufen Sie das Menü FUNC. auf.

- Drücken Sie die Taste [FUNC.SET].



(1)(2)

2 Wählen Sie einen Menüeintrag aus.

- Drücken Sie die Tasten [▲][▼], oder drehen Sie das Wahlrad [🌀], um einen Menüeintrag (1) auszuwählen. Drücken Sie anschließend die Taste [FUNC.SET] oder [▶].
- Verfügbare Optionen (2) werden rechts neben den Menüeinträgen aufgelistet.
- In Abhängigkeit vom Menüeintrag können Funktionen ganz einfach durch Drücken der Taste [FUNC.SET] oder [▶] angegeben werden, oder es wird ein anderer Bildschirm zum Konfigurieren der Funktion angezeigt.



3 Wählen Sie eine Option aus.

- Drücken Sie die Tasten [▲][▼], oder drehen Sie das Wahlrad [🌀], um eine Option auszuwählen.
- Mit dem Symbol [DISP.] gekennzeichnete Optionen können durch Drücken der Taste [DISP.] konfiguriert werden.
- Drücken Sie die Taste [◀], um zu den Menüeinträgen zurückzukehren.



4 Schließen Sie den Einrichtungsvorgang ab.

- Drücken Sie die Taste [FUNC.SET].
- Der Bildschirm, der vor dem Drücken der Taste [FUNC.SET] in Schritt 1 angezeigt wurde, wird erneut eingeblendet und zeigt die von Ihnen konfigurierte Option an.



- Sie können die versehentliche Änderung von Einstellungen rückgängig machen, indem Sie die Kamera auf die Standardeinstellungen zurücksetzen (📖 139).

Vor Verwendung
Grundlagen der Kamerabedienung
Erweiterte Funktionen
Grundlagen der Kamera
Automatikmodus/ Modus Hybrid Auto
Andere Aufnahmemodi
Modus P
Modi Tv, Av und M
Wiedergabemodus
WLAN-Funktionen
Einstellungsmenü
Zubehör
Anhang
Index

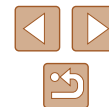

Verwenden des Menübildschirms

Sie können eine Vielzahl von Kamerafunktionen folgendermaßen über den Menübildschirm konfigurieren. Menüeinträge sind entsprechend dem Verwendungszweck auf Registerkarten gruppiert, z. B. für die Aufnahme [📷], Wiedergabe [▶] usw. Beachten Sie, dass die verfügbaren Menüeinträge je nach gewähltem Aufnahme- oder Wiedergabemodus (📖 163 – 📖 168) variieren.

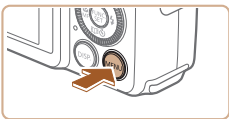

- 1 Rufen Sie den Menübildschirm auf.**
 - Drücken Sie die Taste [MENU].



- 2 Wählen Sie eine Registerkarte aus.**
 - Bewegen Sie den Zoom-Regler, um eine Registerkarte auszuwählen.
 - Nachdem Sie durch Drücken der Tasten [▲][▼] oder Drehen des Wahlrads [🌀] eine Registerkarte ausgewählt haben, können Sie durch Drücken der Tasten [◀][▶] zwischen den Registerkarten wechseln.



- 3 Wählen Sie einen Menüeintrag aus.**
 - Drücken Sie die Tasten [▲][▼] oder drehen Sie das Wahlrad [🌀], um einen Menüeintrag auszuwählen.
 - Drücken Sie für Menüeinträge, deren Optionen nicht angezeigt werden, zunächst die Taste [🌀] oder [▶], um den Bildschirm zu wechseln. Drücken Sie dann die Tasten [▲][▼], oder drehen Sie das Wahlrad [🌀], um den Menüeintrag auszuwählen.
 - Drücken Sie die Taste [MENU], um zum vorherigen Bildschirm zurückzukehren.

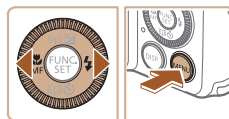

4 Wählen Sie eine Option aus.

- Wählen Sie mit den Tasten [◀][▶] eine Option aus.

5 Schließen Sie den Einrichtungsvorgang ab.

- Drücken Sie die Taste [MENU], um zu dem Bildschirm zurückzukehren, der vor dem Drücken der Taste [MENU] in Schritt 1 angezeigt wurde.



- Sie können die versehentliche Änderung von Einstellungen rückgängig machen, indem Sie die Kamera auf die Standardeinstellungen zurücksetzen (📖 139).

Vor Verwendung
Grundlagen der Kamerabedienung
Erweiterte Funktionen
Grundlagen der Kamera
Automatikmodus/Modus Hybrid Auto
Andere Aufnahmemodi
Modus P
Modi Tv, Av und M
Wiedergabemodus
WLAN-Funktionen
Einstellungsmenü
Zubehör
Anhang
Index



Bildschirmtastatur

Über die Bildschirmtastatur können Sie etwa Informationen zur Gesichtserkennung (📖43) oder zu WLAN-Verbindungen (📖114) eingeben. Beachten Sie, dass Länge und Art der einzugebenden Informationen von der verwendeten Funktion abhängig sind.

(1) Eingeben von Zeichen

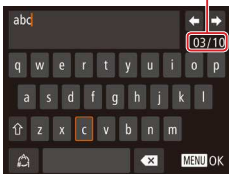

- Drücken Sie die Tasten [▲][▼][◀][▶], oder drehen Sie das Wahhrad [🌀], um ein Zeichen auszuwählen. Drücken Sie zur Eingabe anschließend die Taste [🗑️].
- Die Länge der einzugebenden Informationen (1) ist von der verwendeten Funktion abhängig.

Bewegen des Cursors

- Wählen Sie [◀] oder [▶], und drücken Sie die Taste [🗑️].

Einfügen von Zeilenumbrüchen

- Wählen Sie [↵], und drücken Sie die Taste [🗑️].

Wechseln zwischen Eingabemodi

- Wählen Sie [🔍] aus, und drücken Sie die Taste [🗑️], um zu Ziffern oder Symbolen umzuschalten.
- Wählen Sie [↵] aus, und drücken Sie die Taste [🗑️], um zwischen Groß- und Kleinbuchstaben umzuschalten.
- Die verfügbaren Eingabemodi sind von der verwendeten Funktion abhängig.



Löschen von Zeichen

- Wählen Sie [✖], und drücken Sie die Taste [🗑️]. Das vorherige Zeichen wird gelöscht.
- Durch Auswählen von [✖] und Halten der Taste [🗑️] werden fünf Zeichen gleichzeitig gelöscht.

Bestätigen der Eingabe und Zurückkehren zum vorhergehenden Bildschirm

- Drücken Sie die Taste [MENU].

Vor Verwendung
Grundlagen der Kamerabedienung
Erweiterte Funktionen
Grundlagen der Kamera
Automatikmodus/Modus Hybrid Auto
Andere Aufnahmemodi
Modus P
Modi Tv, Av und M
Wiedergabemodus
WLAN-Funktionen
Einstellungsmenü
Zubehör
Anhang
Index



Status der Kontrollleuchte

Die Kontrollleuchte auf der Kamerarückseite (📖4) leuchtet oder blinkt je nach Status der Kamera.

Farbe	Status der Kontrollleuchte	Kamerastatus
Grün	An	An einen Computer angeschlossen (📖145) oder Anzeige aus (📖25, 📖135, 📖135)
	Blinkend	Kamerastart, Aufzeichnen/Lesen/Übertragen von Bildern, Aufnehmen mit langer Belichtungsdauer (📖80 📖81) oder Verbindung/Übertragung per WLAN



- Wenn die Kontrollleuchte grün blinkt, schalten Sie die Kamera nicht aus, öffnen Sie nicht die Speicherkarten-/Akkuabdeckung, schütteln Sie die Kamera nicht und setzen Sie sie keinen Stößen aus. Andernfalls können die Bilder, die Kamera oder die Speicherkarte beschädigt werden.

Uhrzeit

Sie können die aktuelle Uhrzeit überprüfen.



- Drücken Sie die Taste [FUNC. SET], und halten Sie sie gedrückt.
- Die aktuelle Uhrzeit wird angezeigt.
- Wenn Sie die Kamera bei aktivierter Uhrzeitfunktion vertikal halten, wechselt diese zur vertikalen Anzeige. Drücken Sie die Tasten [◀][▶], oder drehen Sie das Wahhrad [🌀], um die Anzeigefarbe zu ändern.
- Durch erneutes Drücken der Taste [FUNC. SET] können Sie die Anzeige der Uhrzeit abbrechen.



- Drücken Sie bei ausgeschalteter Kamera die Taste [FUNC. SET], und halten Sie diese gedrückt. Drücken Sie anschließend die Taste ON/OFF, um die Uhr anzuzeigen.

Vor Verwendung

Grundlagen der Kamerabedienung

Erweiterte Funktionen

Grundlagen der Kamera

Automatikmodus/
Modus Hybrid Auto

Andere Aufnahmemodi

Modus P

Modi Tv, Av und M

Wiedergabemodus

WLAN-Funktionen

Einstellungsmenü

Zubehör

Anhang

Index



Automatikmodus/Modus Hybrid Auto

Praktischer Modus für einfache Aufnahmen mit besserer Aufnahmekontrolle

Aufnahmen mit von der Kamera festgelegten Einstellungen

Für die vollautomatische Auswahl mit optimalen Einstellungen für spezielle Szenen können Sie das Motiv und die Aufnahmebedingungen einfach von der Kamera ermitteln lassen.

Aufnahmen (Smart Auto)

► Fotos ► Filme

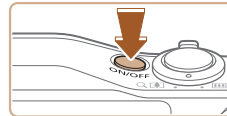

1 Schalten Sie die Kamera ein.

- Drücken Sie die Taste ON/OFF.
- Der Startbildschirm wird angezeigt.



2 Wechseln Sie in den Modus [AUTO].

- Drehen Sie das Modus-Wahlrad auf die Position [AUTO].
- Richten Sie die Kamera auf das Motiv. Während die Kamera die Szene ermittelt, hören Sie ein leises Klicken.
- Links oben im Bildschirm werden Symbole für die Szene und den Bildstabilisierungsmodus angezeigt (S. 35, S. 36).
- Die um die erkannten Motive angezeigten Rahmen weisen darauf hin, dass diese fokussiert sind.



Vor Verwendung

Grundlagen der Kamerabedienung

Erweiterte Funktionen

Grundlagen der Kamera

Automatikmodus/
Modus Hybrid Auto

Andere Aufnahmemodi

Modus P

Modi Tv, Av und M

Wiedergabemodus

WLAN-Funktionen

Einstellungsmenü

Zubehör

Anhang

Index

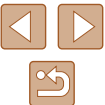

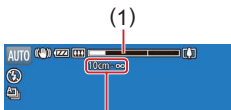
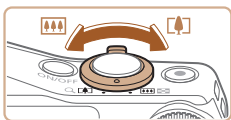

(2)

3 Richten Sie die Kamera auf den gewünschten Bildausschnitt.

- Zum Heranzoomen und Vergrößern des Motivs bewegen Sie den Zoom-Regler in Richtung [T] (Tele). Um aus dem Motiv herauszuzoomen, bewegen Sie ihn in Richtung [W] (Weitwinkel). (Es wird ein Zoombalken (1) angezeigt, der die Zoomposition sowie die Reichweite des Fokus (2) angibt.)

4 Machen Sie die Aufnahme.

Aufnahmen von Fotos

1) Stellen Sie scharf.

- Halten Sie den Auslöser angetippt. Nach der Fokussierung ertönen zwei Signaltöne, und um die fokussierten Bildbereiche werden Rahmen eingeblendet.
- Sind mehrere Bereiche fokussiert, werden mehrere Rahmen angezeigt.

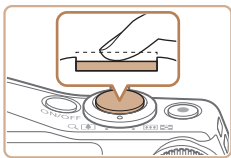

- Verschieben Sie den Schalter [Blitz] zum Ausklappen des Blitzes, wenn die Meldung [Blitz zuschalten] auf dem Bildschirm angezeigt wird. Er wird während der Aufnahme ausgelöst. Wenn Sie den Blitz nicht verwenden möchten, drücken Sie ihn mit Ihrem Finger nach unten in das Kameragehäuse.

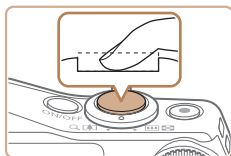

2) Machen Sie die Aufnahme.

- Drücken Sie den Auslöser vollständig herunter.
- Während der Aufnahme ist das Auslösegeräusch der Kamera zu hören. Bei dunklen Lichtverhältnissen wird automatisch der Blitz ausgelöst, sofern Sie ihn ausgeklappt haben.
- Achten Sie darauf, die Kamera bis zum Ende des Auslösegeräuschs nicht zu bewegen.
- Nach dem Anzeigen der Aufnahme kehrt die Kamera wieder zum Aufnahmebildschirm zurück.



(1)



Aufnahmen von Filmen

1) Starten Sie die Aufnahme.

- Drücken Sie die Movie-Taste. Bei Aufnahmebeginn ertönt ein Signalton, und [REC] sowie die abgelaufene Zeit (1) werden angezeigt.
- Oben und unten auf dem Bildschirm werden schwarze Balken angezeigt, und das Motiv wird leicht vergrößert. Die schwarzen Balken weisen auf nicht aufgezeichnete Bildbereiche hin.
- Die um die erkannten Gesichter angezeigten Rahmen weisen darauf hin, dass diese fokussiert sind.
- Lassen Sie die Movie-Taste los, sobald die Aufzeichnung begonnen hat.



2) Passen Sie die Größe des Motivs an, und wählen Sie bei Bedarf einen anderen Bildausschnitt aus.

- Wiederholen Sie die Vorgehensweise in Schritt 3, um die Größe des Motivs anzupassen. Beachten Sie jedoch, dass die Betriebsgeräusche der Kamera aufgezeichnet werden. Filme, die mit in blau dargestellten Zoomfaktoren aufgenommen wurden, wirken körnig.
- Wenn Sie den Bildausschnitt ändern, werden Fokus, Helligkeit und Farben automatisch angepasst.

Vor Verwendung

Grundlagen der Kamerabedienung

Erweiterte Funktionen

Grundlagen der Kamera

Automatikmodus/
Modus Hybrid Auto

Andere Aufnahmemodi

Modus P

Modi Tv, Av und M

Wiedergabemodus

WLAN-Funktionen

Einstellungsmenü

Zubehör

Anhang

Index



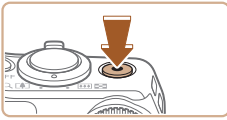

3) Beenden Sie die Aufnahme.

- Drücken Sie die Movie-Taste erneut, um die Aufnahme zu beenden. Beim Beenden der Aufzeichnung ertönen zwei Signaltöne.
- Die Aufzeichnung wird automatisch beendet, wenn die Speicherkarte voll ist.



- Wird der Blitz während der Aufnahme ausgelöst, versucht die Kamera automatisch, die optimalen Farben für das Hauptmotiv und den Hintergrund zu erzielen (Weißabgleich für mehrere Bereiche).

Aufnehmen im Modus Hybrid Auto

► Fotos ► Filme

Sie können einen kurzen Film über den Tag erstellen, indem Sie einfach Fotos aufnehmen. Die Kamera zeichnet vor jeder Aufnahme zwei- bis viersekündige Videoclips der Szenen auf, die später in einem Filmtagebuch zusammengestellt werden. Die so aufgenommenen Clips können für Story Highlights-Alben (103) ausgewählt werden.



1 Wechseln Sie in den Modus [Auto].

- Befolgen Sie Schritt 2 unter „Aufnehmen (Smart Auto)“ (31), und wählen Sie [Auto] aus.

2 Richten Sie die Kamera auf den gewünschten Bildausschnitt.

- Befolgen Sie die Schritte 3 – 4 unter „Aufnehmen (Smart Auto)“ (31), um den Bildausschnitt festzulegen und zu fokussieren.
- Eindrucksvollere Filmtagebücher erhalten Sie, indem Sie die Kamera vor dem Aufnehmen von Fotos ca. vier Sekunden lang auf das Motiv richten.



3 Machen Sie die Aufnahme.

- Befolgen Sie zum Aufnehmen eines Fotos Schritt 4 unter „Aufnehmen (Smart Auto)“ (31).
- Die Kamera nimmt ein Foto und einen Filmclip auf. Der Filmclip, der mit der Aufnahme des Fotos und einem Verschlussgeräusch endet, stellt ein Kapitel im Filmtagebuch dar.



- Die Akkulebensdauer ist in diesem Modus kürzer als im Modus [AUTO], da für jede Aufnahme ein Film für das Filmtagebuch aufgezeichnet wird.
- Wenn Sie direkt nach dem Einschalten der Kamera, dem Auswählen des Modus [Auto] oder einer Benutzung der Kamera ein Foto aufnehmen, wird möglicherweise kein Film für das Filmtagebuch aufgezeichnet.
- Durch den Kamerabetrieb bedingte Geräusche und Vibrationen werden ebenfalls im Filmtagebuch aufgezeichnet.



- Die Qualität des Filmtagebuchs ist [4K] und kann nicht geändert werden.
- Es werden keine Töne beim Antippen des Auslösers oder beim Verwenden des Selbstauslösers wiedergegeben (133).
- Filme für das Filmtagebuch werden in den folgenden Fällen als separate Filmdateien gespeichert, auch wenn sie am gleichen Tag im Modus [Auto] aufgezeichnet wurden.
 - Wenn die Filmgröße der Filmtagebuchdatei ca. 4 GB erreicht oder die gesamte Aufzeichnungszeit etwa 16 Minuten und 40 Sekunden beträgt
 - Wenn das Filmtagebuch geschützt ist (91)
 - Wenn die Einstellungen zur Sommerzeit (19) oder Zeitzone (134) geändert werden
 - Wenn ein neuer Ordner erstellt wird (137)
- Aufgezeichnete Verschlussgeräusche können nicht geändert oder gelöscht werden.
- Wenn Filmtagebücher ohne Fotos aufgezeichnet werden sollen, passen Sie die Einstellung im Voraus entsprechend an. Wählen Sie MENU (28) ► Registerkarte [] ► [Filmtagebuchtyp] ► [Keine Standb.] aus.
- Die einzelnen Kapitel können bearbeitet werden (102).

Vor Verwendung
Grundlagen der Kamerabedienung
Erweiterte Funktionen
Grundlagen der Kamera
Automatikmodus/Modus Hybrid Auto
Andere Aufnahmemodi
Modus P
Modi Tv, Av und M
Wiedergabemodus
WLAN-Funktionen
Einstellungsmenü
Zubehör
Anhang
Index



Filme aus einem Filmtagebuch wiedergeben

Zeigen Sie ein Foto im Modus [A] an, um den am gleichen Tag erstellten Film aus dem Filmtagebuch wiederzugeben. Sie können auch das Datum des gewünschten Films aus dem Filmtagebuch angeben (186).

Fotos/Filme

- ! Wenn die Kamera eingeschaltet wird, während Sie die Taste [DISP] gedrückt halten, gibt die Kamera keine Töne mehr aus. Um die Töne wieder einzuschalten, drücken Sie die Taste [MENU], wählen [Stummschaltung] auf der Registerkarte [f] und dann mit den Tasten [◀] [▶] [Aus] aus.

Fotos

- ! Wird das blinkende Symbol [G] angezeigt, besteht die Gefahr von unscharfen Bildern durch Kameraverwacklungen. Setzen Sie die Kamera in diesem Fall auf ein Stativ auf, oder ergreifen Sie andere Maßnahmen, um die Kamera ruhig zu halten.
- Falls Ihre Aufnahmen trotz Verwendung des Blitzes dunkel sind, gehen Sie näher an das Motiv heran. Einzelheiten zur Blitzreichweite finden Sie unter „Blitzbereich“ (171).
- Die Entfernung zum Motiv ist möglicherweise zu gering, wenn beim Antippen des Auslösers lediglich ein Signalton ertönt. Einzelheiten zum Fokusbereich (Aufnahmebereich) finden Sie unter „Aufnahmebereich“ (172).
- Um rote Augen zu vermeiden und die Fokussierung zu unterstützen, wird die Lampe bei schlechten Lichtverhältnissen möglicherweise eingeschaltet.
- Die Anzeige des blinkenden Symbols [f] bei einem Aufnahmeversuch weist darauf hin, dass der Blitz lädt und die Aufnahme erst nach Abschluss des Ladevorgangs erfolgen kann. Die Aufnahme kann fortgesetzt werden, sobald der Blitz bereit ist. Sie können den Auslöser entweder vollständig herunterdrücken und warten oder den Auslöser loslassen und erneut drücken.
- Das Auslösegeräusch wird nicht wiedergegeben, wenn die Symbole Schlafend und Babys (schlafend) (35) angezeigt werden.
- Zwar können Sie vor dem Erscheinen des Aufnahmebildschirms weitere Fotos aufnehmen, Fokus, Helligkeit und Farben richten sich jedoch möglicherweise nach der vorhergehenden Aufnahme.



- Sie können die Dauer der Anzeige von Bildern nach dem Aufnehmen einstellen (53).

Filme



- Halten Sie Ihre Finger beim Aufnehmen von Filmen vom Mikrofon (1) fern. Wird das Mikrofon verdeckt, wird unter Umständen kein Ton aufgezeichnet oder der aufgezeichnete Ton klingt gedämpft.

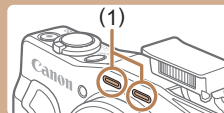

- Berühren Sie bei der Movieaufnahme keine Bedienelemente außer der Movie-Taste, da die von der Kamera erzeugten Geräusche aufgezeichnet werden.
- Sobald die Filmaufnahme beginnt, ändert sich der Bildanzeigebereich und Motive werden vergrößert dargestellt, um Verwacklungskorrekturen zu ermöglichen. Zum Aufnehmen von Motiven in der vor der Aufnahme angezeigten Größe stellen Sie die dynamische IS auf [Gering] ein (52).



- Die Tonaufzeichnung erfolgt in Stereo.
- Tonverzerrungen bei Aufzeichnungen mit starkem Wind können reduziert werden. Wenn diese Option jedoch an Orten ohne Wind verwendet wird, kann dies zu unnatürlichem Ton in der Aufzeichnung führen. Weht kein starker Wind, wählen Sie MENU (28) ▶ Registerkarte [A] ▶ [Windschutz] ▶ [Aus] aus.

Vor Verwendung

Grundlagen der Kamerabedienung

Erweiterte Funktionen

Grundlagen der Kamera

Automatikmodus/
Modus Hybrid Auto

Andere Aufnahmemodi

Modus P

Modi Tv, Av und M

Wiedergabemodus

WLAN-Funktionen

Einstellungsmenü

Zubehör

Anhang

Index



Symbole für Szenen

► Fotos ► Filme

In den Modi [A] und [AUTO] werden die von der Kamera ermittelten Aufnahmeszenen durch ein Symbol auf dem Bildschirm gekennzeichnet, und die entsprechenden Einstellungen für die optimale Fokussierung, Helligkeit und Farbe des Motivs werden automatisch ausgewählt.

Je nach Szene werden möglicherweise Reihenaufnahmen vorgenommen (36).

Motiv	Hintergrund				
	Normal	Gegenlicht	Dunkel*1	Sonnenuntergang	Spotlights
Menschen	*2	*3		–	
Personen in Bewegung	*3	*3	–	–	–
Schatten im Gesicht	*2	–	–	–	–
Lächeln	*3	*3	–	–	–
Schlafen	*2	*3	–	–	–
Babys	*3	*3	–	–	–
Lächelnde Babys	*3	*3	–	–	–
Schlafende Babys	*2	*3	–	–	–
Kinder in Bewegung	*3	*3	–	–	–
Andere Motive	*2	*3			
Andere sich bewegende Motive	*3	*3	–	–	–
Andere nahe Motive	*2	*3	–	–	

*1 Mit Stativ

*2 Die Hintergrundfarbe der Symbole ist hellblau, wenn der Hintergrund ein blauer Himmel ist, sie ist dunkelblau, wenn der Hintergrund dunkel ist, und bei jedem anderen Hintergrund ist sie grau.

*3 Die Hintergrundfarbe der Symbole ist hellblau, wenn der Hintergrund ein blauer Himmel ist und bei jedem anderen Hintergrund grau.

- Die Hintergrundfarbe von [A], [A], [M], [L] und [A] ist dunkelblau, die Hintergrundfarbe von [A] orange.
- Für Filme werden nur die Symbole „Menschen“, „Andere Motive“ und „Andere nahe Motive“ angezeigt.
- Im Modus [A] werden nur die Symbole „Menschen“, „Schatten im Gesicht“, „Andere Motive“ und „Andere nahe Motive“ angezeigt.
- Bei Aufnahmen mit dem Selbstauslöser werden für folgende Motive keine Symbole angezeigt: Menschen in Bewegung sowie lächelnde und schlafende Menschen, lächelnde und schlafende Babys, Kinder und andere Motive in Bewegung.
- Symbole für lächelnde oder schlafende Personen sowie in Bewegung befindliche Kinder werden in anderen Auslösemodi als [A] (36, 42) nicht angezeigt, wenn [Hg-Lampe Kor.] auf [Ein] gesetzt ist und Szenen automatisch korrigiert werden (49).
- Gegenlicht-Symbole werden nicht für in Bewegung befindliche Kinder und lächelnde Personen angezeigt, wenn der Blitz auf [A] eingestellt ist.
- Symbole für Babys (auch lächelnde und schlafende Babys) und in Bewegung befindliche Kinder werden angezeigt, wenn [Ges.erkenn.] auf [Ein] gesetzt ist und Gesichter gespeicherter Babys (unter zwei Jahren) oder von Kindern (zwischen zwei und zwölf Jahren) erkannt werden (44). Überprüfen Sie deshalb vorher, ob das Datum und die Uhrzeit richtig eingestellt sind (19).



- Versuchen Sie, im Modus [P] (67) aufzunehmen, wenn das Symbol für die Szene nicht den tatsächlichen Aufnahmebedingungen entspricht oder die Aufnahme mit dem gewünschten Effekt bzw. der gewünschten Farbe oder Helligkeit nicht möglich ist.

Vor Verwendung

Grundlagen der Kamerabedienung

Erweiterte Funktionen

Grundlagen der Kamera

Automatikmodus/
Modus Hybrid Auto

Andere Aufnahmemodi

Modus P

Modi Tv, Av und M

Wiedergabemodus

WLAN-Funktionen

Einstellungsmenü



Zubehör



Anhang

Index



Szenen für Reihenaufnahmen



Wenn das Symbol für eine der folgenden Szenen (linke Tabellenspalte) angezeigt wird, während Sie ein Foto aufnehmen, nimmt die Kamera kontinuierlich Bilder auf. Wenn das Symbol für eine der folgenden Szenen (linke Tabellenspalte) angezeigt wird, während Sie den Auslöser antippen, wird das Symbol ,  oder  angezeigt, um Sie darüber zu informieren, dass die Kamera kontinuierlich Bilder aufnimmt.

Lächeln (einschließlich Babys)	 Die Kamera nimmt aufeinanderfolgende Bilder auf und analysiert Details wie Gesichtsausdrücke, um nur das als am besten eingestufte Bild zu speichern.
Schlafen (einschließlich Babys)	 Ermöglicht schöne Aufnahmen von schlafenden Gesichtern durch die Kombination aufeinanderfolgender Bilder, um Kameraverwacklungen und Bildrauschen zu reduzieren. Das AF-Hilfslicht und der Blitz lösen nicht aus, und das Auslösegeräusch ist nicht zu hören.
Kinder	 Um bei Szenen mit sich bewegenden Kindern keine Gelegenheit für eine schöne Aufnahme zu verpassen, nimmt die Kamera bei jedem Auslösen jeweils drei Bilder hintereinander auf.



- Es ist möglich, dass in einigen Szenen nicht die erwarteten Bilder gespeichert werden bzw. Bilder nicht wie erwartet aussehen.
- Die Einstellungen für Fokus, Bildhelligkeit und Farbe werden durch die erste Aufnahme festgelegt.











- Wenn Sie nur einzelne Bilder aufnehmen möchten, drücken Sie die Taste , und wählen Sie im Menü  und dann  aus.

Symbole für die Bildstabilisierung



► Fotos ► Filme

Die für die Aufnahmebedingungen optimale Bildstabilisierung (Intelligente IS) wird automatisch angewendet, und die folgenden Symbole werden angezeigt.

	Bildstabilisierung für Fotos (Normal)
	Bildstabilisierung für Fotos beim Schwenken (Schwenken)*
	Bildstabilisierung für Makroaufnahmen Während der Movieaufzeichnung wird  angezeigt, und die Bildstabilisierung für die Aufnahme von Makromovies wird verwendet (Hybrid-IS)
	Bildstabilisierung für Filme – reduziert starke Verwacklungen, beispielsweise beim Gehen (Dynamisch)
	Bildstabilisierung für langsame Kameraverwacklungen, beispielsweise bei Filmaufnahmen mit Teleeinstellung (Powered)
	Keine Bildstabilisierung, da die Kamera auf ein Stativ aufgesetzt ist oder durch andere Hilfsmittel ruhig gehalten wird; während des Filmens wird jedoch  angezeigt, und es wird Bildstabilisierung verwendet, um Wind und anderen Vibrationsquellen entgegenzuwirken (Stativ-IS)

* Wird angezeigt, wenn Sie beim Aufnehmen schwenken, um Motiven mit der Kamera zu folgen. Wenn Sie der horizontalen Bewegung von Motiven folgen, wird nur die vertikale Verwacklung durch die Bildstabilisierung ausgeglichen, während die horizontale Bildstabilisierung deaktiviert wird. Wenn Sie hingegen der vertikalen Bewegung von Motiven folgen, wird nur die horizontale Verwacklung durch die Bildstabilisierung korrigiert.



- Um die Bildstabilisierung abzubrechen, setzen Sie [IS Modus] auf [Aus] (79). In diesem Fall wird kein Symbol für die Bildstabilisierung angezeigt.
- Im Modus  wird das Symbol  nicht angezeigt.

Vor Verwendung

Grundlagen der Kamerabedienung

Erweiterte Funktionen

Grundlagen der Kamera

Automatikmodus/
Modus Hybrid Auto

Andere Aufnahmemodi

Modus P

Modi Tv, Av und M

Wiedergabemodus

WLAN-Funktionen

Einstellungsmenü

Zubehör

Anhang

Index



Auf dem Bildschirm angezeigte Rahmen

► Fotos ► Filme

Im Modus [AUTO] werden verschiedene Rahmen angezeigt, sobald die Kamera die Motive erkennt, auf die Sie die Kamera richten.

- Ein weißer Rahmen wird um das Motiv (oder das Gesicht einer Person) angezeigt, das als das Hauptmotiv erkannt wird, und graue Rahmen werden um die anderen erkannten Gesichter angezeigt. Rahmen folgen sich bewegenden Motiven innerhalb eines bestimmten Bereichs, um sie zu fokussieren. Wenn die Kamera eine Motivbewegung erkennt, wird jedoch nur der weiße Rahmen weiterhin auf dem Bildschirm angezeigt.
- Wenn Sie den Auslöser antippen und die Kamera eine Motivbewegung erkennt, wird ein blauer Rahmen angezeigt und Fokus und Bildhelligkeit werden kontinuierlich angepasst (Servo AF).



- Versuchen Sie, im Modus [P] (67) aufzunehmen, wenn keine Rahmen angezeigt werden, Rahmen nicht um die gewünschten Motive angezeigt werden oder Rahmen auf dem Hintergrund bzw. ähnlichen Bereichen angezeigt werden.

Häufig verwendete, praktische Funktionen

Heranzoomen von Motiven (Digitalzoom)

► Fotos ► Filme

Wenn Motive für den herkömmlichen optischen Zoom zu weit entfernt sind, können Sie den Digitalzoom verwenden, um sie um einen Faktor von ca. 120x zu vergrößern.

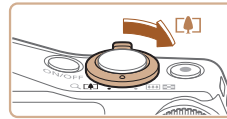

1 Bewegen Sie den Zoom-Regler in Richtung [Z].

- Halten Sie den Regler gedrückt, bis der Zoomvorgang abgeschlossen ist.
- Der Zoomvorgang stoppt, wenn der größte Zoomfaktor erreicht wurde (bevor das Bild körnig wirkt), und der Zoomfaktor wird dann auf dem Bildschirm angegeben.

2 Bewegen Sie den Zoom-Regler erneut in Richtung [Z].

- Die Kamera zoomt noch stärker auf das Motiv.
- (1) ist der aktuelle Zoom-Faktor.

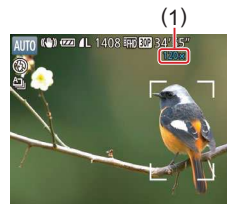

Vor Verwendung

Grundlagen der Kamerabedienung

Erweiterte Funktionen

Grundlagen der Kamera

Automatikmodus/
Modus Hybrid Auto

Andere Aufnahmemodi

Modus P

Modi Tv, Av und M

Wiedergabemodus

WLAN-Funktionen

Einstellungsmenü

Zubehör

Anhang

Index





- Wenn Sie den Zoom-Regler bewegen, wird der Zoombalken angezeigt (auf dem die Zoomposition angezeigt wird). Die Farbe des Zoombalkens verändert sich je nach Zoombereich.
 - Weißer Bereich: optischer Zoombereich, in dem das Bild nicht körnig wirkt.
 - Gelber Bereich: digitaler Zoombereich, in dem das Bild nicht merklich körnig ist (ZoomPlus).
 - Blauer Bereich: digitaler Zoombereich, in dem das Bild körnig wirkt.
- Der blaue Bereich ist bei einigen Aufnahmepixeleinstellungen (📖48) nicht verfügbar. Befolgen Sie Schritt 1, um den maximalen Zoomfaktor zu erzielen.



- Um den Digitalzoom zu deaktivieren, wählen Sie MENU (📖28) ▶ Registerkarte 📷 ▶ [Digitalzoom] ▶ [Aus] aus.

Einfache Neuausrichtung der Kamera auf Motive nach dem manuellen Zoomvorgang (Zoom-Hilfsrahmen – Suche)

▶ Fotos ▶ Filme

Wenn Sie ein Motiv im herangezoozten Zustand nicht mehr finden, kann es hilfreich sein, kurzzeitig wieder herauszuzoomen.

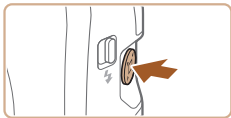

1 Suchen Sie nach dem aus den Augen verlorenen Motiv.

- Drücken Sie die Taste [◻], und halten Sie sie gedrückt.
- Die Kamera zoomt heraus und umgibt den vor dem Drücken der Taste [◻] angezeigten Bereich mit einem weißen Rahmen.



2 Richten Sie die Kamera auf das Motiv aus.

- Richten Sie die Kamera so aus, dass sich das Motiv im weißen Rahmen befindet. Lassen Sie die Taste [◻] dann los.
- Die vorherige Vergrößerung wird wiederhergestellt, so dass der Bereich im weißen Rahmen wieder den Bildschirm ausfüllt.



- Während die Kamera herausgezoozt ist, werden einige Aufnahmeinformationen nicht angezeigt.
- Während einer Filmaufnahme wird der weiße Rahmen nicht angezeigt, wenn Sie die Taste [◻] drücken. Beachten Sie auch, dass Änderungen des Zoomfaktors und die Betriebsgeräusche der Kamera aufgezeichnet werden.



- Wenn Sie mit dem Zoomfaktor auf dem Bildschirm in Schritt 1 aufnehmen möchten, drücken Sie den Auslöser vollständig herunter.
- Sie können den Zoomfaktor anpassen, den die Kamera nach dem Loslassen der Taste [◻] wiederherstellt, indem Sie die Größe des weißen Rahmens mit dem Zoom-Regler ändern, während Sie die Taste [◻] gedrückt halten.
- Um den beim Drücken der Taste [◻] angezeigten Bereich anzupassen, greifen Sie auf MENU (📖28) ▶ Registerkarte 📷 ▶ [◻,Anzeiger:] zu wählen eine der drei Optionen aus.
- Der Zoomfaktor kann über die Taste [◻] nicht geändert werden, nachdem Sie den Auslöser bei Verwendung des Selbstauslösermodus vollständig heruntergedrückt haben (📖41).

Vor Verwendung

Grundlagen der Kamerabedienung

Erweiterte Funktionen

Grundlagen der Kamera

Automatikmodus/
Modus Hybrid Auto

Andere Aufnahmemodi

Modus P

Modi Tv, Av und M

Wiedergabemodus

WLAN-Funktionen

Einstellungsmenü

Zubehör

Anhang

Index



Automatisches Zoomen als Reaktion auf eine Bewegung des Motivs (Auto-Zoom)

► Fotos ► Filme

Die Kamera zoomt automatisch heran und heraus, damit erkannte Gesichter (📖74) auf dem Bildschirm in konstanter Größe angezeigt werden. Wenn sich die Person nähert, zoomt die Kamera automatisch aus (und umgekehrt). Diese Größe kann bei Bedarf ebenfalls angepasst werden.

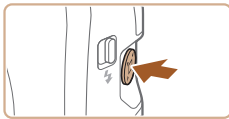

1 Wechseln Sie in den Automatikmodus [☐].

- Drücken Sie kurz die Taste [☐].
- [☐] wird angezeigt.
- Ein erkanntes Gesicht wird mit einem weißen Rahmen umgeben, und die Kamera zoomt automatisch herein und heraus, so dass das Motiv auf dem Bildschirm bleibt.
- Werden mehrere Gesichter erkannt, wird das Gesicht des Hauptmotivs mit einem weißen Rahmen und bis zu zwei weitere Gesichter mit einem grauen Rahmen umgeben, während die Kamera herein- oder herauszoomt, damit diese Motive auf dem Bildschirm bleiben.

2 Machen Sie die Aufnahme.

- Das automatische Zoomen ist auch nach der Aufnahme noch aktiv, und die Bilder werden weiterhin angezeigt.
- Drücken Sie die Taste [☐] erneut, um das automatische Zoomen zu beenden. [☐, Auto: Aus] wird angezeigt.



- Ein Gesicht wird bei bestimmten Zoomfaktoren oder wenn der Kopf der Person geneigt oder der Kamera nicht direkt zugewendet ist, möglicherweise nicht mit relativ zum Bildschirm konstanter Größe angezeigt.
- Beim Aufnehmen von Filmen werden Änderungen des Zoomfaktors und die Betriebsgeräusche der Kamera aufgezeichnet.
- Im Automatikmodus [☐], werden einige Aufnahmeinformationen nicht angezeigt, und einige Aufnahmeeinstellungen können nicht konfiguriert werden.
- Das automatische Zoomen zu dem Zweck, mehrere Motive auf dem Bildschirm zu halten, ist bei der Filmaufnahme auch dann nicht aktiv, wenn Gesichter erkannt werden.
- Sie können mit dem Zoom-Regler heran- oder herauszoomen. Wenn Sie den Regler loslassen, wird jedoch der ursprüngliche Zoomfaktor in wenigen Sekunden wiederhergestellt.



- Wenn in Schritt 1 mehrere Gesichter erkannt wurden, können Sie mit der Taste [▲] ein anderes Gesicht für das automatische Zoomen auswählen.
- Bewegt sich ein erkanntes Motiv zum Bildschirmrand, zoomt die Kamera heraus, damit das Motiv auf dem Bildschirm bleibt.
- Der Zoomfaktor kann nicht geändert werden, nachdem Sie den Auslöser bei Verwendung des Selbstauslösermodus vollständig heruntergedrückt haben (📖41).
- Das Zoomen zum Beibehalten der Motive auf dem Bildschirm hat Priorität. Daher ist unter Umständen keine Gesichtsanzeige in konstanter Größe möglich, je nach den Bewegungen des Motivs und den Aufnahmebedingungen.
- Wird kein Gesicht erkannt, zoomt die Kamera auf eine bestimmte Stufe und behält sie so lange bei, bis ein Gesicht erkannt wird.

Vor Verwendung

Grundlagen der Kamerabedienung

Erweiterte Funktionen

Grundlagen der Kamera

Automatikmodus/
Modus Hybrid Auto

Andere Aufnahmemodi

Modus P

Modi Tv, Av und M

Wiedergabemodus

WLAN-Funktionen

Einstellungsmenü

Zubehör

Anhang

Index



Anpassen der Anzeige von Gesichtern in konstanter Größe



- Wenn Auto eingeschaltet ist, drücken Sie die Tasten , um die gewünschte Option zu wählen.
- Die Kamera zoomt automatisch, um die gegebene Größe von Gesichtern beizubehalten.

Auto	Automatischer Zoom, damit Motive sich nicht aus dem Bildschirm herausbewegen. Werden mehrere Gesichter erkannt, zoomt die Kamera herein und heraus, damit diese Motive auf dem Bildschirm bleiben.
Gesicht	Hält Gesichter in einer Größe, die den Gesichtsausdruck erkennen lässt.
Oberkörper	Hält Gesichter in einer Größe, die auch für den Oberkörper Platz lässt.
Ganzer Körper	Hält Gesichter in einer Größe, die dem gesamten Körper der Person Platz lässt.
Manuell	Hält Gesichter in der Größe, die mit dem Zoom-Regler angegeben wurde. Lassen Sie den Zoom-Regler los, sobald die gewünschte Größe erreicht ist.



- Die Gesichtsgröße kann auch unter MENU (28) ► Registerkarte ► Autom. Einst. ► Auto-Zoom] eingestellt werden. Sie können diese Funktion mit [Aus] deaktivieren, um nur die unter „Einfache Neuausrichtung der Kamera durch automatisches Zoomen (Such-Assistent)“ (40) beschriebene Funktion zu verwenden.
- Sie können mit dem Zoom-Regler vergrößern oder verkleinern, während [Gesicht], [Oberkörper] oder [Ganzer Körper] ausgewählt ist, der ursprüngliche Zoomfaktor wird aber wenige Sekunden nach dem Loslassen des Reglers wiederhergestellt.
- Sie können die angegebene Gesichtsgröße während der Movieaufzeichnung löschen, indem Sie die Taste drücken.
- Gesichtsgrößen können während der Movieaufzeichnung nicht geändert werden.

Einfache Neuausrichtung der Kamera durch automatisches Zoomen (Such-Assistent)

► Fotos ► Filme

Wenn ein Motiv beim Heranzoomen aus dem Fokus gerät und Sie die Kamera bewegen, um es wiederzufinden, erkennt die Kamera die Bewegung und zoomt automatisch heraus, um die Suche nach dem Motiv zu erleichtern.

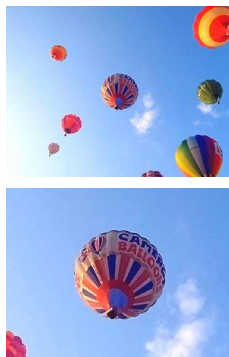

1 Wechseln Sie in den Automatikmodus (39).

2 Suchen Sie nach dem aus den Augen verlorenen Motiv.

- Wenn Sie die Kamera bei der Suche nach dem Motiv bewegen, zoomt die Kamera heraus, um Sie zu unterstützen.

3 Richten Sie die Kamera auf das Motiv aus.

- Sobald Sie das Motiv gefunden haben und die Kamerabewegung beenden, zoomt die Kamera wieder heran.

4 Machen Sie die Aufnahme.

- Drücken Sie die Taste erneut, um diesen Modus zu beenden. Auto: Aus] wird angezeigt.

Vor Verwendung

Grundlagen der Kamerabedienung

Erweiterte Funktionen

Grundlagen der Kamera

Automatikmodus/
Modus Hybrid Auto

Andere Aufnahmemodi

Modus P

Modi Tv, Av und M

Wiedergabemodus

WLAN-Funktionen

Einstellungsmenü

Zubehör

Anhang

Index





- Die Kamera zoomt nicht automatisch heraus, während ein erkanntes Gesicht von [] umgeben ist, auch wenn Sie die Kamera bewegen.
- Wenn die unter „Automatisches Zoomen als Reaktion auf eine Bewegung des Motivs (Auto-Zoom)“ (S. 39) beschriebene Funktion deaktiviert ist, wird ein bekanntes Gesicht von [] umgeben, und die Kamera zoomt bei Bewegungen automatisch heraus.
- Das Zoomen ist nicht möglich, während der Auslöser ange tippt ist.
- Sie können diese Funktion deaktivieren und nur die unter „Automatisches Zoomen als Reaktion auf eine Bewegung des Motivs (Auto-Zoom)“ (S. 39) beschriebene Funktion verwenden, indem Sie MENU (S. 28) ► Registerkarte [] ► [] Autom. Einst.] ► [Such-Assistent] ► [Aus] wählen.

Verwenden des Selbstauslösers

► Fotos ► Filme

Mit dem Selbstauslöser kann die fotografierende Person in ein Gruppenfoto oder andere zeitgesteuerte Aufnahmen mit aufgenommen werden. Die Aufnahme wird etwa 10 Sekunden nach Drücken des Auslösers vorgenommen.



1 Konfigurieren Sie die Einstellung.

- Drücken Sie die Taste [▼], und wählen Sie [] aus (drücken Sie entweder die Tasten [◀] [▶], oder drehen Sie das Wahrad []). Drücken Sie dann die Taste [OK].
- Sobald die Einstellung vorgenommen wurde, wird [] angezeigt.



2 Machen Sie die Aufnahme.

- Für Fotos: Tippen Sie den Auslöser an, um das Motiv zu fokussieren, und drücken Sie ihn dann vollständig herunter.
- Für Filme: Drücken Sie die Movie-Taste.
- Nach dem Starten des Selbstauslösers blinkt die Lampe, und ein Selbstauslöserton ertönt.
- Zwei Sekunden vor der Aufnahme werden das Blinken der Lampe und der Selbstauslöserton schneller. (Die Lampe leuchtet bei Auslösung des Blitzes weiterhin.)
- Drücken Sie die Taste [MENU], um eine Aufnahme nach Verwenden des Selbstauslösers abzubrechen.
- Um die ursprüngliche Einstellung wiederherzustellen, wählen Sie [] in Schritt 1 aus.

Verwenden des Selbstauslösers zur Vermeidung von Kamerabewegungen

► Fotos ► Filme

Mit dieser Option erfolgt die Aufnahme mit einer Verzögerung von ca. zwei Sekunden nach dem Drücken des Auslösers. Wenn die Kamera beim Drücken des Auslösers bewegt wird, wirkt sich das nicht auf die Aufnahme aus.



- Befolgen Sie Schritt 1 unter „Verwenden des Selbstauslösers“ (S. 41), und wählen Sie [] aus.
- Sobald die Einstellung vorgenommen wurde, wird [] angezeigt.
- Befolgen Sie Schritt 2 unter „Verwenden des Selbstauslösers“ (S. 41), um eine Aufnahme zu machen.

Vor Verwendung
Grundlagen der Kamerabedienung
Erweiterte Funktionen
Grundlagen der Kamera
Automatikmodus/ Modus Hybrid Auto
Andere Aufnahmemodi
Modus P
Modi Tv, Av und M
Wiedergabemodus
WLAN-Funktionen
Einstellungsmenü
Zubehör
Anhang
Index

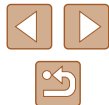

Einstellen des Selbstausers

► Fotos ► Filme

Sie können die Verzögerung (0 – 30 Sekunden) und die Anzahl der Aufnahmen (1 – 10) festlegen.

1 Wählen Sie [SEL] aus.

- Befolgen Sie Schritt 1 unter „Verwenden des Selbstausers“ (S. 41), wählen Sie [SEL] aus, und drücken Sie dann die Taste [MENU].



2 Konfigurieren Sie die Einstellung.

- Drücken Sie die Tasten [▲][▼], um die Vorlaufzeit oder die Anzahl der Aufnahmen auszuwählen.
- Drücken Sie die Tasten [◀][▶], oder drehen Sie das Wahrad [Q], um eine Sprache auszuwählen. Drücken Sie dann die Taste [OK].
- Sobald die Einstellung vorgenommen wurde, wird [SEL] angezeigt.
- Befolgen Sie Schritt 2 unter „Verwenden des Selbstausers“ (S. 41), um eine Aufnahme zu machen.



- Bei Movie-Aufnahmen mit dem Selbstauser beginnt die Aufzeichnung nach der eingestellten Vorlaufzeit; die Angabe der Anzahl der Aufnahmen ist jedoch wirkungslos.



- Wenn Sie mehrere Aufnahmen angeben, werden die Einstellungen für Bildhelligkeit und Weißabgleich durch die erste Aufnahme festgelegt. Wenn der Blitz auslöst oder Sie viele Aufnahmen angegeben haben, erhöht sich der Abstand zwischen den Aufnahmen. Die Aufnahme wird automatisch beendet, wenn die Speicherkarte voll ist.
- Wenn für die Verzögerung mehr als zwei Sekunden festgelegt werden, wird das Intervall der Selbstauser-Lampe und des Selbstauser-Tons zwei Sekunden vor der Aufnahme kürzer. (Die Lampe leuchtet bei Auslösung des Blitzes weiterhin.)

Reihenaufnahme

► Fotos ► Filme

Drücken Sie im Modus [AUTO] den Auslöser vollständig herunter, um kontinuierlich zu fotografieren.

Einzelheiten zur Geschwindigkeit von Reihenaufnahmen finden Sie unter „Reihenaufnahmengeschwindigkeit“ (S. 172).

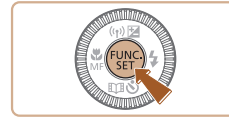

1 Konfigurieren Sie die Einstellung.

- Drücken Sie die Taste [OK], und wählen Sie im Menü [A] und dann [B] aus (S. 27).
- Sobald die Einstellung vorgenommen wurde, wird [B] angezeigt.

2 Machen Sie die Aufnahme.

- Drücken Sie den Auslöser vollständig herunter, um kontinuierlich zu fotografieren.



- Bei Reihenaufnahmen werden Position/Stufe von Fokus, Belichtung und Farben beim Antippen des Auslösers festgelegt.
- Kann nicht in Kombination mit dem Selbstauser (S. 41) verwendet werden.
- Abhängig von den Aufnahmebedingungen, den Kameraeinstellungen und der Zoomposition unterbricht die Kamera das Aufnehmen möglicherweise vorübergehend oder die Geschwindigkeit der Reihenaufnahmen verringert sich.
- Je mehr Bilder gemacht werden, desto langsamer die Aufnahme.
- Bei Blitzauslösung verlangsamt sich die Aufnahmegeschwindigkeit unter Umständen.
- Der Weißabgleich für mehrere Bereiche (S. 31) ist nicht verfügbar. Entsprechend ist für [Hg-Lampe Korr.] (S. 49) [Aus] eingestellt, und diese Einstellung kann nicht geändert werden.

Vor Verwendung
Grundlagen der Kamerabedienung
Erweiterte Funktionen
Grundlagen der Kamera
Automatikmodus/Modus Hybrid Auto
Andere Aufnahmemodi
Modus P
Modi Tv, Av und M
Wiedergabemodus
WLAN-Funktionen
Einstellungsmenü
Zubehör
Anhang
Index

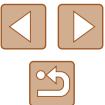

Bilddarstellung während der Wiedergabe

Jeder Satz Reihenaufnahmen wird als Gruppe verwaltet. Nur das zuerst in dieser Gruppe aufgenommene Bild wird angezeigt. Das Symbol  oben links im Bildschirm gibt an, dass das Bild Teil einer Gruppe ist.



- Wenn Sie ein gruppiertes Bild löschen (📖93), werden alle Bilder in der Gruppe ebenfalls gelöscht. Gehen Sie beim Löschen von Bildern vorsichtig vor.



- Gruppierte Bilder können einzeln wiedergegeben (📖87), und Gruppen können aufgelöst werden (📖87).
- Wenn Sie ein gruppiertes Bild schützen (📖91), werden alle Bilder in der Gruppe geschützt.
- Gruppierte Bilder können einzeln angezeigt werden, wenn sie mit der Bildsuche (📖86) oder Ähnliche Bilder (📖91) wiedergegeben werden. In diesem Fall werden Bildergruppen temporär aufgelöst.
- Die folgenden Aktionen stehen für gruppierte Bilder nicht zur Verfügung: Gesichts-ID-Informationen bearbeiten (📖88), vergrößern (📖89), als Favoriten markieren (📖96), bearbeiten (📖97), drucken (📖146), Druck einzelner Bilder einrichten (📖150), in ein Fotobuch einfügen (📖152). Zeigen Sie dazu gruppierte Bilder einzeln an (📖87), oder heben Sie die Gruppierung zunächst auf (📖87).

Verwenden der Gesichtserkennung

Wenn Sie eine Person im Voraus speichern, erkennt die Kamera das Gesicht dieser Person und passt Fokus, Helligkeit und Farbe für diese Person bei der Aufnahme an. Im Modus **[AUTO]** kann die Kamera Babys und Kinder auf der Basis zugewiesener Geburtsdaten erkennen und die Einstellungen bei der Aufnahme für sie optimieren.

Diese Funktion ist ebenfalls nützlich, wenn Sie eine große Anzahl an Bildern nach einer bestimmten gespeicherten Person durchsuchen (📖87).

Durch das Speichern von Personen im Voraus können Sie sie außerdem beim Erstellen von Story Highlights-Alben (📖103) leichter hinzufügen.

Persönliche Informationen

- Informationen wie Bilder eines Gesichts (Gesichtsinfo), die mit der Funktion zur Gesichtserkennung gespeichert wurden, und persönliche Informationen (Name, Geburtsdatum) werden in der Kamera gespeichert. Wenn gespeicherte Personen erkannt werden, werden ihre Namen zudem in Fotos aufgezeichnet. Seien Sie bei der Verwendung der Funktion zur Gesichtserkennung (Gesichts-ID) vorsichtig, wenn Sie die Kamera oder Bilder mit anderen teilen und Sie Bilder im Internet veröffentlichen, wo diese von vielen anderen Personen betrachtet werden können.
- Wenn Sie die Kamera entsorgen oder an eine andere Person übergeben, nachdem Sie die Funktion zur Gesichtserkennung verwendet haben, achten Sie darauf, alle Informationen (gespeicherte Gesichter, Namen und Geburtsdaten) von der Kamera zu löschen (📖47).

Vor Verwendung

Grundlagen der Kamerabedienung

Erweiterte Funktionen

Grundlagen der Kamera

Automatikmodus/
Modus Hybrid Auto

Andere Aufnahmemodi

Modus P

Modi Tv, Av und M

Wiedergabemodus

WLAN-Funktionen

Einstellungsmenü

Zubehör

Anhang

Index



Speichern von Gesichts-ID-Informationen

Sie können Informationen (Gesichtsinfo, Namen und Geburtstage) für bis zu 12 Personen speichern, um diese mit der Funktion zur Gesichtserkennung zu verwenden.



1 Rufen Sie den Einstellungsbildschirm auf.

- Drücken Sie die Taste [MENU], und wählen Sie [Gesichts-ID-Einstellungen] auf der Registerkarte [Zu Reg. zufüg.]. Drücken Sie dann die Taste [OK] (28).

- Drücken Sie die Tasten [▲][▼], oder drehen Sie das Wahhrad [◂], um [Zu Reg. zufüg.] auszuwählen. Drücken Sie anschließend die Taste [OK].

- Drücken Sie die Tasten [▲][▼], oder drehen Sie das Wahhrad [◂], um [Neues Gesicht zufüg.] auszuwählen. Drücken Sie anschließend die Taste [OK].

2 Speichern Sie Gesichtsinformationen.

- Richten Sie die Kamera so auf das Gesicht der zu speichernden Person, dass es sich innerhalb des grauen Rahmens in der Bildschirmmitte befindet.
- Ein weißer Rahmen auf dem Gesicht der Person gibt an, dass die Person erkannt wurde. Stellen Sie sicher, dass um das Gesicht ein weißer Rahmen angezeigt wird, und nehmen Sie auf.
- Wenn das Gesicht nicht erkannt wird, können Sie Gesichtsinformationen nicht speichern.



- Wenn [Auswählen?] angezeigt wird, drücken Sie die Tasten [◂][▶], oder drehen Sie das Wahhrad [◂], um [OK] auszuwählen. Drücken Sie dann die Taste [OK].
- Der Bildschirm [Profil ändern] wird angezeigt.

3 Erfassen Sie den Namen und den Geburtstag der Person.

- Drücken Sie die Taste [OK], um die Tastatur anzuzeigen, und geben Sie den Namen ein (29).

- Wählen Sie zum Erfassen eines Geburtstags im Bildschirm [Profil ändern] die Option [Geb.datum] aus (drücken Sie die Tasten [▲][▼], oder drehen Sie das Wahhrad [◂]), und drücken Sie dann die Taste [OK].
- Wählen Sie mit den Tasten [◂][▶] eine Option aus.
- Drücken Sie die Tasten [▲][▼], oder drehen Sie das Wahhrad [◂], um das Datum anzugeben.
- Drücken Sie abschließend die Taste [OK].

4 Speichern Sie die Einstellungen.

- Drücken Sie die Tasten [▲][▼], oder drehen Sie das Wahhrad [◂], um [Speichern] auszuwählen. Drücken Sie dann die Taste [OK].
- Wenn eine Meldung angezeigt wird, drücken Sie die Tasten [◂][▶], oder drehen Sie das Wahhrad [◂], um [Ja] auszuwählen, und drücken Sie dann die Taste [OK].

Vor Verwendung

Grundlagen der Kamerabedienung

Erweiterte Funktionen

Grundlagen der Kamera

Automatikmodus/ Modus Hybrid Auto

Andere Aufnahmemodi

Modus P

Modi Tv, Av und M

Wiedergabemodus

WLAN-Funktionen

Einstellungsmenü

Zubehör

Anhang

Index



5 Fahren Sie mit dem Speichern von Gesichtsinformationen fort.

- Wiederholen Sie Schritt 2, um bis zu vier weitere Punkte zu Gesichtsinformationen (Ausdrücke oder Winkel) zu speichern.
- Gespeicherte Gesichter werden einfacher erkannt, wenn Sie eine Vielzahl von Gesichtsinformationen hinzufügen. Fügen Sie neben der Aufnahme von vorne eine Aufnahme leicht von der Seite, eine Aufnahme, auf der die Person lächelt, sowie Innen- und Außenaufnahmen hinzu.



- Wenn Sie der Vorgehensweise in Schritt 2 folgen, wird der Blitz nicht ausgelöst.
- Wenn Sie in Schritt 3 kein Geburtsdatum speichern, werden die Symbole „Babys“ und „Kinder“ (📖35) im Modus [AUTO] nicht angezeigt.



- Sie können gespeicherte Gesichtsinformationen überschreiben und Gesichtsinformationen zu einem späteren Zeitpunkt hinzufügen, wenn Sie nicht alle 5 Informationsbereiche (📖44) gefüllt haben.

Aufnahme

Wenn Sie eine Person im Voraus speichern, wählt die Kamera die Person als Hauptmotiv und optimiert Fokus, Helligkeit und Farbe für diese Person bei der Aufnahme.



- Wenn Sie die Kamera auf Personen richten, werden die Namen von bis zu 3 gespeicherten Personen angezeigt, sofern sie erkannt werden.
- Machen Sie die Aufnahme.
- Die angezeigten Namen werden in Fotos aufgezeichnet. Die Namen der erkannten Personen (maximal 5) werden auch dann aufgezeichnet, wenn die Namen nicht angezeigt werden.



- Es ist möglich, dass die Kamera versehentlich eine andere Person als eine gespeicherte Person identifiziert, falls sich diese ähnlich sehen.



- Gespeicherte Personen werden möglicherweise nicht ordnungsgemäß erkannt, wenn das aufgenommene Bild oder die Szene erheblich von den gespeicherten Gesichtsinformationen abweicht.
- Falls ein gespeichertes Gesicht gar nicht oder nicht leicht erkannt wird, überschreiben Sie die gespeicherten Informationen mit neuen Gesichtsinformationen. Das Speichern von Gesichtsinformationen direkt vor der Aufnahme ermöglicht eine einfachere Erkennung von gespeicherten Gesichtern.
- Wenn eine Person versehentlich als eine andere Person erkannt wurde und Sie mit dem Aufnehmen fortfahren, können Sie den im Bild aufgezeichneten Namen bei der Wiedergabe löschen (📖88).
- Da sich die Gesichter von heranwachsenden Säuglingen und Kindern schnell ändern, sollte Sie deren Gesichtsinformationen regelmäßig aktualisieren (📖44).
- Wenn Sie nicht möchten, dass Namen in Fotos aufgezeichnet werden, wählen Sie [Gesichts-ID-Einstellungen] auf der Registerkarte [📷] aus, wählen Sie dann [Ges.erkenn.] und dann [Aus].
- Sie können die in Bildern aufgezeichneten Namen im Wiedergabebildschirm überprüfen (einfache Informationsanzeige) (📖84).
- Im Modus [📷] werden auf dem Aufnahmebildschirm keine Namen angezeigt, die Namen werden aber mit den Fotos gespeichert.
- Bei Reihenaufnahmen (📖42, 📖77) werden Namen an der Position aufgezeichnet, die für die erste Aufnahme verwendet wurde, auch wenn sich die Motive bewegen.

Vor Verwendung
Grundlagen der Kamerabedienung
Erweiterte Funktionen
Grundlagen der Kamera
Automatikmodus/ Modus Hybrid Auto
Andere Aufnahmemodi
Modus P
Modi Tv, Av und M
Wiedergabemodus
WLAN-Funktionen
Einstellungsmenü
Zubehör
Anhang
Index



Überprüfen und Bearbeiten von gespeicherten Informationen



1 Rufen Sie den Bildschirm [Inf prüf./änd.] auf.

- Befolgen Sie Schritt 1 unter „Speichern von Gesichts-ID-Informationen“ (44), wählen Sie [Inf prüf./änd.] aus, und drücken Sie die Taste [OK].



2 Wählen Sie eine Person aus, deren Informationen geprüft oder bearbeitet werden sollen.

- Drücken Sie die Tasten [▲][▼][◀][▶], oder drehen Sie das Wahlrad [OK], um eine Person auszuwählen, deren Informationen Sie prüfen oder bearbeiten möchten. Drücken Sie anschließend die Taste [OK].



3 Überprüfen oder bearbeiten Sie die gespeicherten Informationen, falls erforderlich.

- Wählen Sie zum Überprüfen eines Namens oder Geburtstags [Profil ändern] aus (drücken Sie die Tasten [▲][▼], oder drehen Sie das Wahlrad [OK]), und drücken Sie dann die Taste [OK]. Auf dem angezeigten Bildschirm können Sie den Namen und den Geburtstag – wie in Schritt 3 unter „Speichern von Gesichts-ID-Informationen“ (44) beschrieben – bearbeiten.
- Um Gesichtsinformationen zu ändern, wählen Sie [Gesichtsinfos] (drücken Sie die Tasten [▲][▼], oder drehen Sie das Wahlrad [OK]), und drücken Sie dann die Taste [OK]. Drücken Sie im angezeigten Bildschirm die Taste [OK], wählen Sie die zu löschenden Gesichtsinformationen durch Drücken der Tasten [▲][▼][◀][▶] oder Drehen des Wahlrads [OK] aus, und drücken Sie dann die Taste [OK]. Wenn [Löschen?] angezeigt wird, drücken Sie die Tasten [◀][▶], oder drehen Sie das Wahlrad [OK], um [OK] auszuwählen, und drücken Sie dann die Taste [OK].



- Selbst wenn Sie Namen in [Profil ändern] ändern, werden die Namen, die in zuvor aufgenommenen Bildern gespeichert wurden, nicht geändert.

Überschreiben und Hinzufügen von Gesichtsinfos

Sie können vorhandene Gesichtsinformationen mit neuen Gesichtsinformationen überschreiben. Sie sollten Gesichtsinformationen regelmäßig aktualisieren, vor allem bei heranwachsenden Säuglingen und Kindern, da sich deren Gesichter schnell ändern. Sie können auch Gesichtsinformationen hinzufügen, wenn noch nicht alle 5 Informationsbereiche gefüllt sind.



1 Rufen Sie den Bildschirm [Gesichts-Info zufüg.] auf.

- Befolgen Sie Schritt 1 unter „Speichern von Gesichts-ID-Informationen“ (44), wählen Sie [Gesichts-Info zufüg.] aus, und drücken Sie die Taste [OK].



2 Wählen Sie eine Person aus, deren Gesichtsinformationen überschrieben werden sollen.

- Drücken Sie die Tasten [▲][▼][◀][▶], oder drehen Sie das Wahlrad [OK], um den Namen der Person auszuwählen, deren Gesichtsinformationen Sie überschreiben möchten. Drücken Sie anschließend die Taste [OK].
- Wenn bereits Gesichtsinformationen für fünf Personen gespeichert wurden, wird eine Meldung angezeigt. Wählen Sie [OK] (drücken Sie die Tasten [◀][▶], oder drehen Sie das Wahlrad [OK]), und drücken Sie anschließend die Taste [OK].
- Wenn Gesichtsinformationen für weniger als fünf Personen gespeichert wurden, fahren Sie mit Schritt 4 fort, um Gesichtsinformationen hinzuzufügen.

Vor Verwendung

Grundlagen der Kamerabedienung

Erweiterte Funktionen

Grundlagen der Kamera

Automatikmodus/Modus Hybrid Auto

Andere Aufnahmemodi

Modus P

Modi Tv, Av und M

Wiedergabemodus

WLAN-Funktionen

Einstellungsmenü

Zubehör

Anhang

Index





3 Wählen Sie die zu überschreibenden Gesichtsinformationen aus.

- Drücken Sie die Tasten [▲][▼][◀][▶], oder drehen Sie das Wahhrad [⊙], um die zu überschreibenden Gesichtsinformationen auszuwählen. Drücken Sie anschließend die Taste [⊙].



4 Speichern Sie Gesichtsinformationen.

- Befolgen Sie Schritt 2 unter „Speichern von Gesichts-ID-Informationen“ (84), um aufzunehmen, und speichern Sie dann die neuen Gesichtsinformationen.
- Gespeicherte Gesichter werden einfacher erkannt, wenn Sie eine Vielzahl von Gesichtsinformationen hinzufügen. Fügen Sie neben der Aufnahme von vorne eine Aufnahme leicht von der Seite, eine Aufnahme, auf der die Person lächelt, sowie Innen- und Außenaufnahmen hinzu.



- Wenn bereits alle 5 Informationsbereiche gefüllt sind, können Sie keine Gesichtsinformationen hinzufügen. Befolgen Sie die oben stehenden Schritte zum Überschreiben von Gesichtsinformationen.
- Sie können die oben stehenden Schritte befolgen, um neue Gesichtsinformationen zu speichern, wenn noch mindestens ein Bereich frei ist, Sie können jedoch keine Gesichtsinformationen überschreiben. Statt Gesichtsinfos zu überschreiben, löschen Sie zuerst unerwünschte vorhandene Informationen (86), und speichern Sie dann neue Informationen (84) nach Bedarf.

Löschen von gespeicherten Informationen

Sie können die für die Gesichtserkennungsfunktion gespeicherten Daten (Gesichtsinformationen, Namen und Geburtstage) löschen. Dabei werden jedoch nicht die Namen gelöscht, die mit den bisherigen Fotos gespeichert wurden.

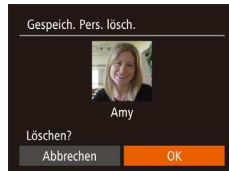

1 Rufen Sie den Bildschirm [Info löschen] auf.

- Befolgen Sie Schritt 1 unter „Speichern von Gesichts-ID-Informationen“ (84), und wählen Sie [Info löschen].

2 Wählen Sie eine Person aus, deren Informationen gelöscht werden sollen.

- Drücken Sie die Tasten [▲][▼][◀][▶], oder drehen Sie das Wahhrad [⊙], um den Namen der zu löschenden Person auszuwählen. Drücken Sie anschließend die Taste [⊙].
- Wenn [Löschen?] angezeigt wird, drücken Sie die Tasten [◀][▶], oder drehen Sie das Wahhrad [⊙], um [OK] auszuwählen. Drücken Sie dann die Taste [⊙].



- Wenn Sie die Informationen einer gespeicherten Person löschen, können Sie ihren Namen nicht anzeigen (86), ihre Informationen nicht überschreiben (88) und nicht nach Bildern zu dieser Person suchen (87).



- Sie können auch die in Bildinformationen enthaltenen Namen löschen (89).

Vor Verwendung
Grundlagen der Kamerabedienung
Erweiterte Funktionen
Grundlagen der Kamera
Automatikmodus/Modus Hybrid Auto
Andere Aufnahmemodi
Modus P
Modi Tv, Av und M
Wiedergabemodus
WLAN-Funktionen
Einstellungsmenü
Zubehör
Anhang
Index



Funktionen zur Bildanpassung

Ändern des Seitenverhältnisses

► Fotos ► Filme

Ändern Sie das Seitenverhältnis des Bilds (Verhältnis von Breite und Höhe) wie folgt.



- Drücken Sie die Taste [FUNC. SET], und wählen Sie im Menü [4:3] und dann die gewünschte Option aus (171).
- Nach Abschluss der Einstellung wird das Seitenverhältnis des Bildschirms aktualisiert.
- Um die ursprüngliche Einstellung wiederherzustellen, wiederholen Sie diesen Vorgang, wählen Sie jedoch [4:3] aus.

16:9	Zur Anzeige auf HD-Breitbild-Fernsehgeräten oder ähnlichen Anzeigegeräten.
3:2	Entspricht dem Seitenverhältnis eines Kleinbildfilms, wird für den Druck von Bildern im Format 130 x 180 mm bzw. im Postkartenformat verwendet.
4:3	Seitenverhältnis des Kamerabildschirms. Zur Anzeige auf Fernsehgeräten mit Standardauflösung (SD) oder ähnlichen Anzeigegeräten. Wird ebenfalls zum Drucken von Bildern im Format 90 x 130 mm bzw. in Formaten der A-Reihe verwendet.
1:1	Quadratisches Seitenverhältnis



- Nicht verfügbar im Modus [A/M].

Ändern der Anzahl der Aufnahmepixel (Bildgröße)

► Fotos ► Filme

Wählen Sie die Anzahl der Aufnahmepixel für das Bild wie nachfolgend beschrieben unter den vier Stufen aus. Richtlinien zur Anzahl der Aufnahmen, die bei den verschiedenen Aufnahmepixeleinstellungen auf eine Speicherkarte passen, finden Sie unter „Anzahl der Aufnahmen pro Speicherkarte“ (171).

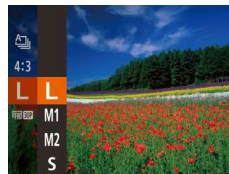

- Drücken Sie die Taste [FUNC. SET], und wählen Sie im Menü [M1] und dann die gewünschte Option aus (171).
- Die von Ihnen konfigurierte Option wird nun angezeigt.
- Um die ursprüngliche Einstellung wiederherzustellen, wiederholen Sie diesen Vorgang, wählen Sie jedoch [L] aus.

Richtlinien für die Auswahl der Aufnahmepixeleinstellung auf Grundlage des Papierformats (für 4:3-Bilder)

L	A2 (420 x 594 mm)
M1	A3 – A5 (297 x 420 – 148 x 210 mm)
M2	90 x 130 mm, 130 x 180 mm, Postkarte
S	Für E-Mails und ähnliche Zwecke



- Nicht verfügbar im Modus [A/M].

Vor Verwendung

Grundlagen der Kamerabedienung

Erweiterte Funktionen

Grundlagen der Kamera

Automatikmodus/
Modus Hybrid Auto

Andere Aufnahmemodi

Modus P

Modi Tv, Av und M

Wiedergabemodus

WLAN-Funktionen

Einstellungsmenü

Zubehör

Anhang

Index



Korrigieren des durch Quecksilberdampf lampen verursachten Grünstichs in Bildbereichen

► Fotos ► Filme

Im Modus **[AUTO]** weisen die Motive oder der Hintergrund in Aufnahmen von Abendszenen, die durch Quecksilberdampf lampen erhellt werden, einen Grünstich auf. Dieser Grünstich kann mit dem Weißabgleich für mehrere Bereiche automatisch bei der Aufnahme korrigiert werden.

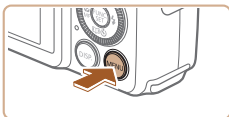

- Drücken Sie die Taste **[MENU]**, wählen Sie die [Hg-Lampe Korrr.] auf der Registerkarte **[📷]** und dann [Ein] aus (📖28).
- Sobald die Einstellung vorgenommen wurde, wird **[📷]** angezeigt.
- Um die ursprüngliche Einstellung wiederherzustellen, wiederholen Sie diesen Vorgang, wählen Sie jedoch [Aus] aus.



- Wenn Sie das Aufnehmen von Szenen mit Quecksilberdampf lampen als Lichtquelle beendet haben, sollten Sie [Hg-Lampe Korrr.] wieder auf [Aus] setzen. Andernfalls werden Grüntöne, die nicht von Quecksilberdampf lampen stammen, möglicherweise versehentlich korrigiert.



- Machen Sie zunächst einige Testaufnahmen, um die gewünschten Ergebnisse zu erzielen.
- Im Reihenaufnahmemodus (📖42) wird [Aus] eingestellt, und dieser Wert kann nicht geändert werden.

Ändern der Bildqualität für Filme

► Fotos ► Filme

Es stehen drei Einstellungen für die Bildqualität zur Verfügung. Richtlinien zur maximalen Filmlänge, die bei jeder Bildqualitätseinstellung auf eine Speicherkarte passt, finden Sie unter „Aufnahmedauer pro Speicherkarte“ (📖171).



- Drücken Sie die Taste **[📷]**, und wählen Sie im Menü **[FHD 30P]** und dann die gewünschte Option aus (📖27).
- Die von Ihnen konfigurierte Option wird nun angezeigt.
- Um die ursprüngliche Einstellung wiederherzustellen, wiederholen Sie diesen Vorgang, wählen Sie jedoch **[FHD 30P]** aus.

Bildqualität	Anzahl der Aufnahme pixel	Bildfrequenz	Details
[FHD 30P]	1920 x 1080	30 Bilder/Sek.	Für Aufnahmen in Full HD
[HD 30P]	1280 x 720	30 Bilder/Sek.	Für Aufnahmen in HD
[VGA 30P]	640 x 480	30 Bilder/Sek.	Für Aufnahmen in SD



- In den Modi **[FHD 30P]** und **[HD 30P]** werden auf dem Bildschirm oben und unten schwarze Balken angezeigt, die auf nicht aufgezeichnete Bildbereiche hinweisen.
- Im Modus **[VGA 30P]** ist außerdem **[FHD 60P]** mit gleichmäßigerer Bewegung verfügbar (📖64).

Vor Verwendung

Grundlagen der Kamerabedienung

Erweiterte Funktionen

Grundlagen der Kamera

Automatikmodus/
Modus Hybrid Auto

Andere Aufnahmemodi

Modus P

Modi Tv, Av und M

Wiedergabemodus

WLAN-Funktionen

Einstellungsmenü

Zubehör

Anhang

Index



Nützliche Aufnahmefunktionen

Anzeigen des Gitternetzes

► Fotos ► Filme

Sie können während der Aufnahme ein Gitternetz für die vertikale und die horizontale Ausrichtung auf dem Bildschirm anzeigen lassen.

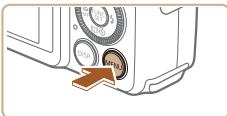

- Drücken Sie die Taste **[MENU]**, wählen Sie auf der Registerkarte **[📷]** **[Gitternetz]** und dann **[Ein]** aus (📖28).
- Nach Abschluss der Einstellung wird das Gitternetz auf dem Bildschirm angezeigt.
- Um die ursprüngliche Einstellung wiederherzustellen, wiederholen Sie diesen Vorgang, wählen Sie jedoch **[Aus]** aus.



- Das Gitternetz wird nicht in Ihren Aufnahmen aufgezeichnet.

Vergrößern des fokussierten Bereichs

► Fotos ► Filme

Prüfen Sie den Fokus, indem Sie den Auslöser antippen, um den fokussierten Bildbereich im AF-Rahmen zu vergrößern.

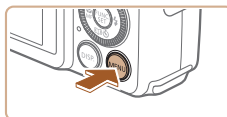

1 Konfigurieren Sie die Einstellung.

- Drücken Sie die Taste **[MENU]**, und wählen Sie auf der Registerkarte **[📷]** **[AF-Feld Lupe]** und danach **[Ein]** aus (📖28).

2 Überprüfen Sie den Fokus.

- Halten Sie den Auslöser angetippt. Das als Hauptmotiv erkannte Gesicht wird jetzt vergrößert.
- Wählen Sie in Schritt 1 die Option **[Aus]** aus, um die ursprüngliche Einstellung wiederherzustellen.



- Der fokussierte Bereich wird in den folgenden Fällen nicht vergrößert, wenn Sie den Auslöser antippen.
 - Wenn kein Gesicht erkannt wurde, wenn sich die Person zu nah vor der Kamera befindet und das Gesicht zu groß für den Bildschirm ist oder wenn die Kamera eine Motivbewegung erkennt
 - Bei Verwendung des Digitalzooms (📖37)
 - Bei Verwendung der Funktion „Verfolg. AF“ (📖74)
 - Bei Verwendung eines Fernsehgeräts als Anzeige (📖142)
- Nicht verfügbar im Modus **[📷]**.

Vor Verwendung
Grundlagen der Kamerabedienung
Erweiterte Funktionen
Grundlagen der Kamera
Automatikmodus/ Modus Hybrid Auto
Andere Aufnahmemodi
Modus P
Modi Tv, Av und M
Wiedergabemodus
WLAN-Funktionen
Einstellungsmenü
Zubehör
Anhang
Index



Überprüfen auf geschlossene Augen

► Fotos ► Filme

Falls von der Kamera festgestellt wird, dass Personen möglicherweise die Augen geschlossen haben, wird [E] angezeigt.

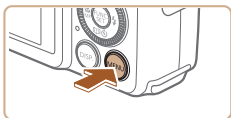

1 Konfigurieren Sie die Einstellung.

- Drücken Sie die Taste [MENU], und wählen Sie auf der Registerkarte [Kamera] [Blinzelwarnung] und danach [Ein] aus (S. 28).



2 Machen Sie die Aufnahme.

- [E] blinkt, wenn die Kamera eine Person erkennt, deren Augen geschlossen sind.
- Wählen Sie in Schritt 1 die Option [Aus] aus, um die ursprüngliche Einstellung wiederherzustellen.



- Wenn Sie im Modus [Reihen] mehrere Aufnahmen festgelegt haben, steht diese Funktion nur für die letzte Aufnahme zur Verfügung.
- Wenn Sie unter [Displayzeit] [2 Sek.], [4 Sek.], [8 Sek.] oder [Halten] eingestellt haben, werden die Personen, deren Augen geschlossen sind, mit einem Rahmen umgeben (S. 53).
- Diese Funktion ist bei Reihenaufnahmen im Modus [A] nicht verfügbar (S. 36).
- Diese Funktion ist im Modus für Reihenaufnahmen nicht verfügbar (S. 42, S. 77).

Ändern der IS Modus-Einstellungen

► Fotos ► Filme

■ Deaktivieren der Bildstabilisierung

Wenn die Kamera ruhig gehalten wird (z. B. bei Aufnahmen mit Stativ), sollten Sie die Bildstabilisierung auf [Aus] setzen.



1 Rufen Sie den Einstellungsbildschirm auf.

- Drücken Sie die Taste [MENU], und wählen Sie [IS-Einstellungen] auf der Registerkarte [Kamera] aus. Drücken Sie dann die Taste [OK] (S. 28).

2 Konfigurieren Sie die Einstellung.

- Drücken Sie die Tasten [▲][▼], oder drehen Sie das Wahrad [Drehrad], um [IS Modus] auszuwählen, und wählen Sie dann [Aus], indem Sie die Tasten [◀][▶] benutzen.

Kontinuierlich	Die optimale Bildstabilisierung für die Aufnahmebedingungen wird automatisch angewendet (Intelligente IS) (S. 36).
Aus	Deaktiviert die Bildstabilisierung.

Vor Verwendung

Grundlagen der Kamerabedienung

Erweiterte Funktionen

Grundlagen der Kamera

Automatikmodus/
Modus Hybrid Auto

Andere Aufnahmemodi

Modus P

Modi Tv, Av und M

Wiedergabemodus

WLAN-Funktionen

Einstellungsmenü

Zubehör

Anhang

Index



Aufnahmen von Filmen mit Motiven in der vor der Aufnahme angezeigten Größe

► Fotos ► Filme

Sobald die Filmaufnahme beginnt, ändert sich normalerweise der Bildanzeigebereich und Motive werden vergrößert dargestellt, um Verwacklungskorrekturen zu ermöglichen.

Zum Aufnehmen von Filmen in der vor der Aufnahme angezeigten Größe vermindern Sie die Bildstabilisierung.



- Befolgen Sie die Schritte unter „Ändern der IS Modus-Einstellungen“ (S. 51), um auf den [IS-Einstellungen]-Bildschirm zuzugreifen.
- Wählen Sie [Dynam. IS] und dann die gewünschte Option aus (S. 28).



- Sie können [IS Modus] auch auf [Aus] einstellen, sodass Motive in der vor der Aufnahme angezeigten Größe aufgenommen werden.
- [Dynam. IS] ist nicht verfügbar, wenn [IS Modus] auf [Aus] eingestellt ist (S. 51).
- Wenn die Filmqualität auf [E.VGA 30P] eingestellt ist, ist nur [Standard] verfügbar.

Anpassen der Kamera

Passen Sie die Aufnahmefunktionen auf der Registerkarte [CAMERA] des Menübildschirms wie folgt an.

Anleitungen zu Menüfunktionen finden Sie unter „Verwenden des Menübildschirms“ (S. 28).

Verhindern der Auslösung des AF-Hilfslichts

► Fotos ► Filme

Sie können die Lampe deaktivieren, die normalerweise automatisch aufleuchtet, wenn Sie in dunklen Lichtverhältnissen den Auslöser antippen, um eine Fokussierung zu erleichtern.



- Drücken Sie die Taste [MENU], und wählen Sie auf der Registerkarte [CAMERA] [AF-Hilfslicht] aus. Wählen Sie dann [Aus] (S. 28).
- Um die ursprüngliche Einstellung wiederherzustellen, wiederholen Sie diesen Vorgang, wählen Sie jedoch [Ein] aus.

Vor Verwendung

Grundlagen der Kamerabedienung

Erweiterte Funktionen

Grundlagen der Kamera

Automatikmodus/
Modus Hybrid Auto

Andere Aufnahmemodi

Modus P

Modi Tv, Av und M

Wiedergabemodus

WLAN-Funktionen

Einstellungsmenü

Zubehör

Anhang

Index

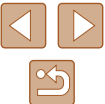

Verhindern des Einschaltens der Lampe zur Reduzierung des Rote-Augen-Effekts

► Fotos ► Filme

Sie können die Lampe zur Rote-Augen-Reduzierung deaktivieren. Diese leuchtet auf, um den Rote-Augen-Effekt zu reduzieren, wenn Sie mit Blitz in dunklen Umgebungen aufnehmen.

1 Rufen Sie den Bildschirm [Blitzeinstellungen] auf.

- Drücken Sie die Taste [MENU], wählen Sie [Blitzeinstellungen] auf der Registerkarte [📷] aus, und drücken Sie dann die Taste [ⓘ] (📖28).



2 Konfigurieren Sie die Einstellung.

- Wählen Sie [R.Aug.Lampe] und dann [Aus] (📖28).
- Um die ursprüngliche Einstellung wiederherzustellen, wiederholen Sie diesen Vorgang, wählen Sie jedoch [Ein] aus.

Ändern der Bildanzeigart nach Aufnahmen

► Fotos ► Filme

Sie können die Anzeigedauer von Bildern sowie die unmittelbar nach dem Aufnehmen anzuzeigenden Informationen ändern.

■ Ändern der Bildanzeigedauer nach Aufnahmen

1 Rufen Sie den Bildschirm [Bildüberpr. nach Aufn.] auf.

- Drücken Sie die Taste [MENU], wählen Sie [Bildüberpr. nach Aufn.] auf der Registerkarte [📷] aus, und drücken Sie dann die Taste [ⓘ] (📖28).



2 Konfigurieren Sie die Einstellung.

- Drücken Sie die Tasten [▲][▼], oder drehen Sie das Wahrad [🌀], um [Displayzeit] auszuwählen. Wählen Sie mit den Tasten [◀][▶] die gewünschte Option aus.
- Um die ursprüngliche Einstellung wiederherzustellen, wiederholen Sie diesen Vorgang, wählen Sie jedoch [Schnell] aus.



Schnell	Zeigt Bilder nur solange an, bis Sie wieder Aufnahmen machen können.
2 Sek., 4 Sek., 8 Sek.	Zeigt Bilder für die festgelegte Dauer an. Sie können sogar während der Anzeige Ihrer Aufnahme eine zweite Aufnahme machen, indem Sie den Auslöser erneut antippen.
Halten	Zeigt Bilder an, bis Sie den Auslöser antippen.
Aus	Es wird kein Bild nach Aufnahmen angezeigt.

Vor Verwendung

Grundlagen der Kamerabedienung

Erweiterte Funktionen

Grundlagen der Kamera

Automatikmodus/
Modus Hybrid Auto

Andere Aufnahmemodi

Modus P

Modi Tv, Av und M

Wiedergabemodus

WLAN-Funktionen

Einstellungsmenü

Zubehör

Anhang

Index

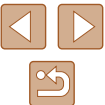

Ändern des nach Aufnahmen angezeigten Bildschirms

Ändern Sie die Art der Bildanzeige nach Aufnahmen wie folgt.

1 Stellen Sie für [Displayzeit] [2 Sek.], [4 Sek.], [8 Sek.] oder [Halten] ein (📖53).



2 Konfigurieren Sie die Einstellung.

- Drücken Sie die Tasten [▲][▼], oder drehen Sie das Wahrad [🌀], um [Displayinform.] auszuwählen. Wählen Sie mit den Tasten [◀][▶] die gewünschte Option aus.
- Um die ursprüngliche Einstellung wiederherzustellen, wiederholen Sie diesen Vorgang, wählen Sie jedoch [Aus] aus.



Aus	Zeigt nur das Bild an.
Detailliert	Zeigt Details zur Aufnahme an (📖160).



- Wenn für [Displayzeit] (📖53) [Aus] oder [Schnell] eingestellt ist, gilt für [Displayinform.] die Einstellung [Aus], die nicht geändert werden kann.
- Sie können die Displayinformationen umschalten, während ein Bild nach dem Aufnehmen angezeigt wird, indem Sie die Taste [DISP] drücken. Beachten Sie, dass die Einstellungen für [Displayinform.] nicht geändert werden. Indem Sie die Taste [🌀] drücken, können Sie die folgenden Funktionen nutzen.
 - Schützen (📖91)
 - Favoriten (📖96)
 - Löschen (📖93)

Vor Verwendung

Grundlagen der Kamerabedienung

Erweiterte Funktionen

Grundlagen der Kamera

Automatikmodus/
Modus Hybrid Auto

Andere Aufnahmemodi

Modus P

Modi Tv, Av und M

Wiedergabemodus

WLAN-Funktionen

Einstellungsmenü

Zubehör

Anhang

Index



Andere Aufnahmemodi

Effektivere Aufnahmen in verschiedenen Szenen und bessere Aufnahmen dank einzigartiger Bildeffekte oder spezieller Funktionen



Helligkeits-/Farbanpassung (Bildwirkung – Live)

► Fotos ► Filme

Die Bildhelligkeit oder -farben können wie folgt während des Aufnehmens einfach angepasst werden.

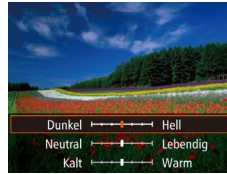

1 Wechseln Sie in den Modus [LIVE].

- Drehen Sie das Modus-Wahlrad auf die Position [LIVE].

2 Konfigurieren Sie die Einstellung.

- Drücken Sie die Taste [MENU], um auf den Einstellungsbildschirm zuzugreifen. Drücken Sie die Tasten [▲][▼], um eine Einstellung auszuwählen. Drücken Sie danach die Tasten [◀][▶], oder drehen Sie das Wahlrad [◉], um den Wert anzupassen, während Sie den Bildschirm betrachten.
- Drücken Sie die Taste [MENU].

3 Machen Sie die Aufnahme.

Helligkeit	Um ein helleres Bild zu erhalten, bewegen Sie den Regler nach rechts. Um ein dunkleres Bild zu erhalten, bewegen Sie den Regler nach links.
Farbe	Um ein kräftigeres Bild zu erhalten, bewegen Sie den Regler nach rechts. Um ein weniger kräftiges Bild zu erhalten, bewegen Sie den Regler nach links.
Farbton	Um einen warmen Rotton zu erhalten, bewegen Sie den Regler nach rechts. Um einen kühlen Blauton zu erhalten, bewegen Sie den Regler nach links.

Vor Verwendung

Grundlagen der Kamerabedienung

Erweiterte Funktionen

Grundlagen der Kamera

Automatikmodus/
Modus Hybrid Auto

Andere Aufnahmemodi

Modus P

Modi Tv, Av und M

Wiedergabemodus

WLAN-Funktionen

Einstellungsmenü

Zubehör

Anhang

Index

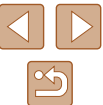

Vielfältige Bilder aus jeder Aufnahme (Kreative Aufnahme)

► Fotos ► Filme

Die Kamera bestimmt Motiv und Bildstabilisierungsmodus, weist automatisch Spezialeffekte zu und komponiert die Aufnahme so, dass das Motiv hervorgehoben wird. Für jede Aufnahme werden sechs Fotos aufgezeichnet. Sie können mehrere Fotos mit Effekten unter Verwendung von der Kamera festgelegter Einstellungen aufnehmen.



1 Wechseln Sie in den Modus [Creative].

- Drehen Sie das Modus-Wahlrad auf die Position [Creative].

2 Machen Sie die Aufnahme.

- Drücken Sie den Auslöser vollständig herunter. Während Sie aufnehmen, ertönt das Verschlussgeräusch dreimal.
- Nachdem die sechs Bilder in Folge angezeigt wurden, werden sie gleichzeitig für etwa zwei Sekunden angezeigt.
- Um Bilder anzuzeigen, bis Sie den Auslöser antippen, drücken Sie die Taste [OK]. Für eine vollformatige Darstellung in diesem Zustand wählen Sie ein Bild aus, indem Sie die Tasten [▲][▼][◀][▶] drücken oder das Wahlrad [Q] drehen. Drücken Sie dann die Taste [OK].
- Drücken Sie die Taste [MENU] erneut, um zur ursprünglichen Anzeige zurückzukehren.



- Die Aufnahme dauert eine Weile, während der Blitz aufleuchtet. Halten Sie die Kamera so lange ruhig, bis das Auslösegeräusch dreimal erklingen ist.
- Die sechs Bilder werden als Gruppe verwaltet (S. 87).
- Die gleichzeitige Anzeige der sechs Bilder (siehe Schritt 2) ist nur unmittelbar nach dem Aufnehmen verfügbar.

Auswählen von Effekten

► Fotos ► Filme

Für Bilder, die im Modus [Creative] aufgenommen wurden, können Sie Effekte auswählen.



- Drücken Sie nach dem Auswählen des Modus [Creative] die Taste [DISP].
- Drücken Sie die Tasten [◀][▶], oder drehen Sie das Wahlrad [Q], um den Effekt auszuwählen, und drücken Sie dann die Taste [OK].

Auto	Alle Effekte
Retro	Die Bilder sehen wie alte Fotos aus
Monochrome	Bilder werden einfarbig aufgenommen
Spezial	Plakative, markante Bilder
Natürlich	Gedämpfte, natürliche Bilder

Vor Verwendung

Grundlagen der Kamerabedienung

Erweiterte Funktionen

Grundlagen der Kamera

Automatikmodus/
Modus Hybrid Auto

Andere Aufnahmemodi

Modus P

Modi Tv, Av und M

Wiedergabemodus

WLAN-Funktionen

Einstellungsmenü

Zubehör

Anhang

Index



Sich bewegende Motive (Sport)

► Fotos ► Filme

Fotografieren Sie kontinuierlich, während die Kamera sich bewegende Motive fokussiert.



1 Wechseln Sie in den Modus [S].

- Drehen Sie das Modus-Wahrad auf die Position [S].



2 Stellen Sie scharf.

- Wenn Sie den Auslöser angetippt halten, passt die Kamera weiterhin den Fokus und die Bildhelligkeit für den Bereich im blauen Rahmen an.

3 Machen Sie die Aufnahme.

- Drücken Sie den Auslöser vollständig herunter, um kontinuierlich zu fotografieren.



- Im Modus [S] können Bilder grob wirken, da die ISO-Empfindlichkeit (S. 69) für die jeweiligen Aufnahmebedingungen erhöht wird.
- Einzelheiten zum Aufnahmebereich im Modus [S] finden Sie unter „Aufnahmebereich“ (S. 172).
- Nach Reihenaufnahmen kann es eine Weile dauern, bevor Sie erneut Aufnahmen machen können. Beachten Sie, dass es bei einigen Arten von Speicherkarten möglicherweise noch länger dauert, bis Sie die nächste Aufnahme machen können.
- Abhängig von den Aufnahmebedingungen, den Kameraeinstellungen und der Zoomposition kann sich die Aufnahmegeschwindigkeit möglicherweise verlangsamen.
- Reihenaufnahmen sind im [S] Automatikmodus nicht verfügbar (S. 39).

Spezielle Szenen

Wählen Sie einen geeigneten Modus für die Aufnahmeszene aus. Die Kamera konfiguriert automatisch die Einstellungen für optimale Aufnahmen.



1 Wechseln Sie in den Modus [SCN].

- Drehen Sie das Modus-Wahrad auf die Position [SCN].



2 Wählen Sie einen Aufnahmemodus aus.

- Drücken Sie die Taste (Fn), wählen Sie im Menü (M), und wählen Sie dann einen Aufnahmemodus aus (S. 27).

3 Machen Sie die Aufnahme.

Porträtaufnahmen (Porträt)

► Fotos ► Filme



- Nehmen Sie Personen mit einem Unschärfefeffer auf.

Vor Verwendung
Grundlagen der Kamerabedienung
Erweiterte Funktionen
Grundlagen der Kamera
Automatikmodus/ Modus Hybrid Auto
Andere Aufnahmemodi
Modus P
Modi Tv, Av und M
Wiedergabemodus
WLAN-Funktionen
Einstellungsmenü
Zubehör
Anhang
Index

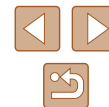



Aufnahmen von Fotos bei Dämmerung/in der Nacht ohne Stativ (Nachtaufnahme ohne Stativ)

► **Fotos** ► **Filme**

- Ermöglicht tolle Nachtaufnahmen sowie Porträtaufnahmen mit Abendscenen im Hintergrund, ohne dass die Kamera dabei sehr ruhig gehalten werden muss (z. B. durch Verwendung eines Stativs).
- Durch die Kombination von Reihenaufnahmen wird ein einzelnes Bild erstellt. Hierdurch werden Kameraverwacklungen und Bildrauschen reduziert.



Aufnahmen bei schlechten Lichtverhältnissen (Wenig Licht)

► **Fotos** ► **Filme**

- Nehmen Sie Bilder mit minimaler Verwacklung von Kamera und Motiv auf, auch bei schlechten Lichtverhältnissen.



Aufnahmen vor verschneitem Hintergrund (Schnee)

► **Fotos** ► **Filme**

- Helle Aufnahmen von Personen vor verschneitem Hintergrund in naturgetreuen Farben.









Aufnahmen von Feuerwerken (Feuerwerk)





► **Fotos** ► **Filme**

- Aufnahmen von Feuerwerken in kräftigen Farben.



- Im Modus  wirken die Motive größer als in anderen Modi.
- Im Modus  können Bilder grob wirken, da die ISO-Empfindlichkeit  69) für die jeweiligen Aufnahmebedingungen erhöht wird.
- Da die Kamera im Modus  kontinuierlich Bilder aufnimmt, bewegen Sie sich beim Aufnehmen nicht.
- Im Modus  können starke Verwacklungen oder ein bestimmter Bildstabilisierungsmodus verhindern, dass die erwarteten Ergebnisse erzielt werden.
- Setzen Sie die Kamera bei Verwendung des Modus  auf ein Stativ auf, oder ergreifen Sie andere Maßnahmen, um Kamerabewegungen und -verwacklungen zu vermeiden. Es empfiehlt sich zudem, bei Verwendung eines Stativs oder anderer Hilfsmittel zum Befestigen der Kamera die Option [S Modus] auf [Aus] zu setzen  79).



- Wenn Sie beim Aufnehmen von Abendscenen ein Stativ verwenden, können Sie mit dem Modus [AUTO] bessere Ergebnisse erzielen als mit dem Modus   31).
- Die Aufnahmepixeleinstellung für den Modus  ist  (2592 x 1944) und kann nicht geändert werden.
- Im Modus  werden beim Antippen des Auslösers zwar keine Rahmen angezeigt, der optimale Fokus wird aber dennoch ermittelt.

Vor Verwendung
Grundlagen der Kamerabedienung
Erweiterte Funktionen
Grundlagen der Kamera
Automatikmodus/Modus Hybrid Auto
Andere Aufnahmemodi
Modus P
Modi Tv, Av und M
Wiedergabemodus
WLAN-Funktionen
Einstellungsmenü
Zubehör
Anhang
Index

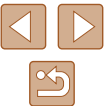

Bildeffekte (Kreative Filter)

Fügen Sie Bildern beim Aufnehmen verschiedene Effekte hinzu.



1 Wechseln Sie in den Modus [K].

- Drehen Sie das Modus-Wahlrad auf die Position [K].



2 Wählen Sie einen Aufnahmemodus aus.

- Drücken Sie die Taste [OK], wählen Sie im Menü [K], und wählen Sie dann einen Aufnahmemodus aus (S. 27).

3 Machen Sie die Aufnahme.

Bilder mit kräftigen Farben (Farbverstärkung)

► Fotos ► Filme

- Aufnahmen mit satten, kräftigen Farben



Posteraufnahmen (Postereffekt)

► Fotos ► Filme

- Aufnahmen, die wie ein altes Poster oder eine Illustration wirken.



- Machen Sie in den Modi [K] und [K] zuerst einige Testaufnahmen, um die gewünschten Ergebnisse zu erzielen.

Aufnahmen mit Fischaugeneffekt (Fisheye-Effekt)

► Fotos ► Filme

Machen Sie Aufnahmen mit dem verzerrenden Fisheye-Effekt.

1 Wählen Sie [F] aus.

- Befolgen Sie die Schritte 1 – 2 unter „Bildeffekte (Kreative Filter)“ (S. 59), und wählen Sie [F] aus.

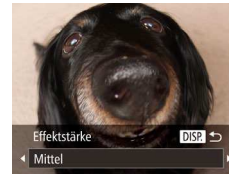

2 Wählen Sie eine Effektstärke aus.

- Drücken Sie die Taste [DISP], und wählen Sie eine Effektstärke aus (drücken Sie entweder die Tasten [◀][▶], oder drehen Sie das Wahlrad [K]). Drücken Sie dann erneut die Taste [DISP].
- Es wird eine Vorschau Ihrer Aufnahme mit dem Effekt angezeigt.

3 Machen Sie die Aufnahme.



- Machen Sie zunächst einige Testaufnahmen, um die gewünschten Ergebnisse zu erzielen.

Vor Verwendung

Grundlagen der Kamerabedienung

Erweiterte Funktionen

Grundlagen der Kamera

Automatikmodus/
Modus Hybrid Auto

Andere Aufnahmemodi

Modus P

Modi Tv, Av und M

Wiedergabemodus

WLAN-Funktionen

Einstellungsmenü

Zubehör

Anhang

Index



Aufnahmen von Bildern, die wie Miniaturmodelle aussehen (Miniatureffekt)

► Fotos ► Filme

Erzeugt den Effekt eines Miniaturmodells, indem Bildbereiche über und unter dem ausgewählten Bereich unscharf dargestellt werden.

Sie können auch Filme aufzeichnen, die wie Szenen in Miniaturmodellen wirken, indem Sie vor der Aufzeichnung von Filmen die Wiedergabegeschwindigkeit auswählen. Personen und Objekte in der Szene bewegen sich während der Wiedergabe schnell. Töne werden nicht aufgenommen.

1 Wählen Sie [] aus.

- Befolgen Sie die Schritte 1 – 2 unter „Bildeffekte (Kreative Filter)“ (S. 59), und wählen Sie [] aus.
- Ein weißer Rahmen wird angezeigt. Es handelt sich um den Bildbereich, der nicht unscharf dargestellt wird.



2 Wählen Sie den Bereich aus, der scharf dargestellt werden soll.

- Drücken Sie die Taste [DISP].
- Bewegen Sie den Zoom-Regler, um die Rahmengröße zu ändern, und drücken Sie die Tasten [▲][▼], um die Position des Rahmens zu ändern.



3 Wählen Sie für Filme die Wiedergabegeschwindigkeit aus.

- Drücken Sie die Taste [MENU], und wählen Sie dann die Geschwindigkeit aus, indem Sie die Tasten [◀][▶] drücken oder das Wahhrad [] drehen.

4 Kehren Sie zum Aufnahmebildschirm zurück, und machen Sie die Aufnahme.

- Drücken Sie die Taste [MENU], um zum Aufnahmebildschirm zurückzukehren, und machen Sie dann die Aufnahme.

Wiedergabegeschwindigkeit und geschätzte Wiedergabedauer (für einminütige Videoclips)

Geschwindigkeit	Wiedergabezeit
5x	Ca. 12 Sek.
10x	Ca. 6 Sek.
20x	Ca. 3 Sek.

Filme werden mit 30 Bildern/Sek. wiedergegeben.



- Der Zoom ist beim Aufnehmen von Filmen nicht verfügbar. Achten Sie darauf, vor der Aufnahme den Zoom einzustellen.
- Machen Sie zunächst einige Testaufnahmen, um die gewünschten Ergebnisse zu erzielen.



- Um die Ausrichtung des Rahmens zu ändern (von horizontal zu vertikal oder umgekehrt), drücken Sie in Schritt 2 die Taste []. Sie können den Rahmen verschieben, wenn er vertikal ausgerichtet ist, indem Sie die Tasten [◀][▶] drücken.
- Wenn Sie die Kamera vertikal halten, ändert sich die Ausrichtung des Rahmens.
- Die Bildqualität für Filme ist [EVA] bei einem Seitenverhältnis von [4:3] und [HD] bei einem Seitenverhältnis von [16:9] (S. 48). Diese Qualitätseinstellungen können nicht geändert werden.
- Der Zoomfaktor kann in den Bildschirmen der Schritte 2 und 3 mit der Taste [] und während der Aufnahme von Filmen nicht geändert werden.

Vor Verwendung

Grundlagen der Kamerabedienung

Erweiterte Funktionen

Grundlagen der Kamera

Automatikmodus/
Modus Hybrid Auto

Andere Aufnahmemodi

Modus P

Modi Tv, Av und M

Wiedergabemodus

WLAN-Funktionen

Einstellungsmenü

Zubehör

Anhang

Index

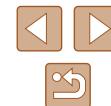

Aufnahmen mit einem Spielzeugkamera-Effekt (Spielzeugkamera-Effekt)

► Fotos ► Filme

Durch diesen Effekt ähneln Bilder Aufnahmen einer Spielzeugkamera, indem diese vignettiert werden (dunklere, unschärfere Bildecken) und ihre Farbe geändert wird.

1 Wählen Sie aus.

- Befolgen Sie die Schritte 1 – 2 unter „Bildeffekte (Kreative Filter)“ (📖59), und wählen Sie  aus.



2 Wählen Sie einen Farbton aus.

- Drücken Sie die Taste **[DISP.]**, und wählen Sie einen Farbton aus (drücken Sie entweder die Tasten **[◀]****[▶]**, oder drehen Sie das Wahhrad ). Drücken Sie dann die Taste **[DISP.]** erneut.
- Es wird eine Vorschau Ihrer Aufnahme mit dem Effekt angezeigt.

3 Machen Sie die Aufnahme.

Standard	Die Aufnahmen ähneln Bildern, die mit einer Spielzeugkamera aufgenommen wurden.
Warm	Bilder haben einen wärmeren Farbton als bei Auswahl von [Standard].
Kalt	Bilder haben einen kühleren Farbton als bei Auswahl von [Standard].



- Machen Sie zunächst einige Testaufnahmen, um die gewünschten Ergebnisse zu erzielen.

Aufnahmen mit dem Weichzeichnereffekt

► Fotos ► Filme

Mit dieser Funktion können Sie Bilder aufnehmen, die wirken, als wäre ein Weichzeichnerfilter aufgesetzt. Sie können die Effektstärke nach Wunsch anpassen.

1 Wählen Sie aus.

- Befolgen Sie die Schritte 1 – 2 unter „Bildeffekte (Kreative Filter)“ (📖59), und wählen Sie  aus.



2 Wählen Sie eine Effektstärke aus.

- Drücken Sie die Taste **[DISP.]**, und wählen Sie eine Effektstärke aus (drücken Sie entweder die Tasten **[◀]****[▶]**, oder drehen Sie das Wahhrad ). Drücken Sie dann erneut die Taste **[DISP.]**.
- Es wird eine Vorschau Ihrer Aufnahme mit dem Effekt angezeigt.

3 Machen Sie die Aufnahme.



- Machen Sie zunächst einige Testaufnahmen, um die gewünschten Ergebnisse zu erzielen.

Vor Verwendung

Grundlagen der Kamerabedienung

Erweiterte Funktionen

Grundlagen der Kamera

Automatikmodus/
Modus Hybrid Auto

Andere Aufnahmemodi

Modus P

Modi Tv, Av und M

Wiedergabemodus

WLAN-Funktionen

Einstellungsmenü

Zubehör

Anhang

Index



Aufnahmen im Modus „Monochrome“

► Fotos ► Filme

Sie können Bilder in Schwarzweiß, Sepia oder Blauweiß aufnehmen.

1 Wählen Sie [] aus.

- Befolgen Sie die Schritte 1 – 2 unter „Bildeffekte (Kreative Filter)“ (S. 59), und wählen Sie [] aus.



2 Wählen Sie einen Farbton aus.

- Drücken Sie die Taste [DISP], und wählen Sie einen Farbton aus (drücken Sie entweder die Tasten [◀] [▶], oder drehen Sie das Wahrad []). Drücken Sie dann die Taste [DISP] erneut.
- Es wird eine Vorschau Ihrer Aufnahme mit dem Effekt angezeigt.

3 Machen Sie die Aufnahme.

Schwarzweiß	Aufnahmen in Schwarzweiß
Sepia	Aufnahmen mit Sepia-Farbton
Blau	Aufnahmen in Blauweiß

Spezielle Modi für andere Zwecke

Automatische Aufnahme nach Erkennen eines Gesichts (Intelligente Aufnahme)

► Fotos ► Filme

Automatische Aufnahme nach Erkennen eines Lächelns

► Fotos ► Filme

Die Kamera nimmt jedes Mal automatisch auf, wenn ein Lächeln erkannt wird, auch wenn der Auslöser nicht gedrückt wird.

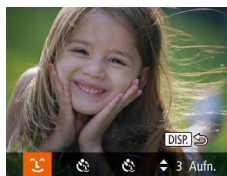

1 Wählen Sie [] aus.

- Befolgen Sie die Schritte 1 – 2 unter „Spezielle Szenen“ (S. 57), wählen Sie [] aus, und drücken Sie dann die Taste [DISP].
- Drücken Sie die Tasten [◀] [▶], oder drehen Sie das Wahrad [], um [] auszuwählen. Drücken Sie dann die Taste [DISP].
- Die Kamera ist nun für die Aufnahme bereit, und es wird [Lächelnerkennung Ein] angezeigt.

2 Richten Sie die Kamera auf eine Person.

- Jedes Mal, wenn ein Lächeln erkannt wird, nimmt die Kamera nach dem Aufleuchten der Lampe ein Bild auf.
- Zum Anhalten der Lächelnerkennung drücken Sie die Taste [▼]. Wenn Sie die Taste [▼] erneut drücken, wird die Erkennung fortgesetzt.



- Wählen Sie nach Abschluss der Aufnahmen einen anderen Modus aus, da die Kamera sonst weiterhin aufnimmt, sobald ein Lächeln erkannt wird.

Vor Verwendung

Grundlagen der Kamerabedienung

Erweiterte Funktionen

Grundlagen der Kamera

Automatikmodus/
Modus Hybrid Auto

Andere Aufnahmemodi

Modus P

Modi Tv, Av und M

Wiedergabemodus

WLAN-Funktionen

Einstellungsmenü

Zubehör

Anhang

Index





- Sie können auch wie gewohnt durch Drücken des Auslösers Bilder aufnehmen.
- Ein Lächeln ist einfacher zu erkennen, wenn das Motiv in die Kamera schaut und den Mund beim Lächeln leicht öffnet, sodass Zähne zu sehen sind.
- Um die Anzahl der Aufnahmen zu ändern, drücken Sie nach der Auswahl von [] in Schritt 1 die Tasten [▲][▼]. [Blinzelwarnung] (51) ist nur für die letzte Aufnahme verfügbar.
- Vollautomatische Aufnahmen sind beim Drücken der Taste [] nicht möglich.

■ Automatische Aufnahme nach Erkennen eines Blinzeln (Blinzel-Timer)

► Fotos ► Filme

Richten Sie die Kamera auf eine Person, und drücken Sie den Auslöser vollständig herunter. Die Aufnahme wird ca. zwei Sekunden nach Erkennen eines Blinzeln vorgenommen.



1 Wählen Sie [] aus.

- Befolgen Sie die Schritte 1 – 2 unter „Spezielle Szenen“ (57), wählen Sie [] aus, und drücken Sie dann die Taste [DISP].
- Drücken Sie die Tasten [◀][▶], oder drehen Sie das Wahlrad [], um [] auszuwählen. Drücken Sie dann die Taste [DISP].

2 Richten Sie die Kamera auf den gewünschten Bildausschnitt, und tippen Sie den Auslöser an.

- Stellen Sie sicher, dass um das Gesicht der Person, die blinzeln soll, ein grüner Rahmen angezeigt wird.

3 Drücken Sie den Auslöser vollständig herunter.

- Die Kamera ist nun für die Aufnahme bereit, und es wird [Blinzeln für Aufnahme] angezeigt.
- Die Lampe blinkt und der Selbstauslöserton ist zu hören.



- Wenn das Blinzeln nicht erkannt wird, blinzeln Sie langsam und bewusst.
- Ein Blinzeln wird unter Umständen nicht erkannt, wenn die Augen durch Haare oder einen Hut verdeckt sind oder die Person eine Brille trägt.
- Das gleichzeitige Schließen und Öffnen beider Augen wird ebenfalls als Blinzeln erkannt.
- Wenn das Blinzeln nicht erkannt wird, nimmt die Kamera ca. 15 Sekunden später auf.
- Um die Anzahl der Aufnahmen zu ändern, drücken Sie nach der Auswahl von [] in Schritt 1 die Tasten [▲][▼]. [Blinzelwarnung] (51) ist nur für die letzte Aufnahme verfügbar.
- Falls sich keine Personen im Bildausschnitt befinden, wenn der Auslöser vollständig heruntergedrückt wird, nimmt die Kamera auf, sobald eine Person die Szene betritt und blinzelt.
- Der Zoom-Faktor kann mit der Taste [] nicht geändert werden, nachdem der Auslöser vollständig nach unten gedrückt wurde.

■ Automatische Aufnahme nach Erkennen einer neuen Person (Gesichts-Timer)

► Fotos ► Filme

Die Aufnahme wird ca. zwei Sekunden nach Erkennen des Gesichts einer anderen Person (z. B. des Fotografen) gemacht, die die Szene betreten hat (74). Dies ist nützlich, wenn Sie auf Gruppenfotos oder ähnlichen Aufnahmen selbst zu sehen sein möchten.



1 Wählen Sie [] aus.

- Befolgen Sie die Schritte 1 – 2 unter „Spezielle Szenen“ (57), wählen Sie [] aus, und drücken Sie dann die Taste [DISP].
- Drücken Sie die Tasten [◀][▶], oder drehen Sie das Wahlrad [], um [] auszuwählen. Drücken Sie dann die Taste [DISP].

Vor Verwendung
Grundlagen der Kamerabedienung
Erweiterte Funktionen
Grundlagen der Kamera
Automatikmodus/ Modus Hybrid Auto
Andere Aufnahmemodi
Modus P
Modi Tv, Av und M
Wiedergabemodus
WLAN-Funktionen
Einstellungsmenü
Zubehör
Anhang
Index

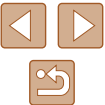

2 Richten Sie die Kamera auf den gewünschten Bildausschnitt, und tippen Sie den Auslöser an.

- Stellen Sie sicher, dass um das fokussierte Gesicht ein grüner und um die anderen Gesichter weiße Rahmen angezeigt werden.

3 Drücken Sie den Auslöser vollständig herunter.

- Die Kamera ist nun für die Aufnahme bereit, und es wird [Direkt in d. Kamera sehen um Countdown zu starten] angezeigt.
- Die Lampe blinkt und der Selbstausslöserton ist zu hören.

4 Begeben Sie sich in den Bildausschnitt, und schauen Sie in die Kamera.

- Wenn ein neues Gesicht erkannt wird, blinkt die Lampe und der Selbstausslöserton wird schneller. (Die Lampe leuchtet bei Auslösung des Blitzes weiterhin.) Nach ca. zwei Sekunden wird die Aufnahme vorgenommen.
- Drücken Sie die Taste [MENU], um eine Aufnahme nach Verwenden des Selbstausslösers abzubrechen.



- Auch wenn Ihr Gesicht nicht erfasst wird, nachdem Sie die Szene betreten haben, erfolgt nach ca. 15 Sekunden die Aufnahme.
- Um die Anzahl der Aufnahmen zu ändern, drücken Sie nach der Auswahl von [] in Schritt 1 die Tasten [▲][▼]. [Blinzelwarnung] ([] 51) ist nur für die letzte Aufnahme verfügbar.
- Der Zoom-Faktor kann mit der Taste [] nicht geändert werden, nachdem der Auslöser vollständig nach unten gedrückt wurde.

Aufnahmen verschiedener Filme

► Fotos ► Filme

Aufnahmen von Filmen im Standardmodus

► Fotos ► Filme

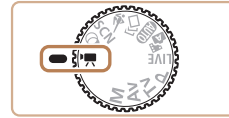

1 Wechseln Sie in den Modus [].

- Drehen Sie das Modus-Wahlrad auf die Position [].
- Drücken Sie die Taste [], und wählen Sie im Menü [] und dann [] aus ([] 27).
- Oben und unten auf dem Bildschirm werden schwarze Balken angezeigt, und das Motiv wird leicht vergrößert. Die schwarzen Balken weisen auf nicht aufgezeichnete Bildbereiche hin.

2 Konfigurieren Sie die Einstellungen für den Film ([] 161).

3 Machen Sie die Aufnahme.

- Drücken Sie die Movie-Taste.
- Drücken Sie die Movie-Taste erneut, um die Filmaufnahme zu beenden.

Filmaufnahmen mit gleichmäßigerer Bewegung

Sie können Filmaufnahmen mit gleichmäßigerer Bewegung (bei nahezu der doppelten Bildfrequenz) machen.



- Befolgen Sie die Schritte unter „Ändern der Bildqualität für Filme“ ([] 49), und wählen Sie [FRD 60P].

Vor Verwendung
Grundlagen der Kamerabedienung
Erweiterte Funktionen
Grundlagen der Kamera
Automatikmodus/ Modus Hybrid Auto
Andere Aufnahmemodi
Modus P
Modi Tv, Av und M
Wiedergabemodus
WLAN-Funktionen
Einstellungsmenü
Zubehör
Anhang
Index

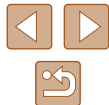

Speichern oder Ändern der Bildhelligkeit während der Aufnahme

► Fotos ► Filme

Sie können die Belichtung vor oder während der Aufnahme speichern oder in 1/3-Schritten innerhalb eines Bereichs von -2 bis +2 ändern.



1 Speichern Sie die Belichtung.

- Drücken Sie die Taste [▲], um die Belichtung zu speichern. Der Belichtungseinstellungsbalken wird angezeigt.
- Drücken Sie die Taste [▲] erneut, um die Belichtungsspeicherung aufzuheben.



2 Passen Sie die Belichtung an.

- Drehen Sie während der Betrachtung des Bildschirms das Wahrad [☉], um die Belichtung anzupassen.

3 Machen Sie die Aufnahme (📖64).

Korrigieren eines starken Verwackelns der Kamera

► Fotos ► Filme

Gleichen Sie ein starkes Verwackeln der Kamera aus, beispielsweise beim Gehen. Der Bildanzeigebereich ändert sich stärker als bei [Standard], und die Motive werden stärker vergrößert.

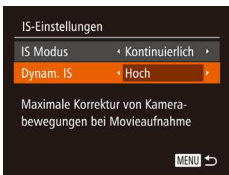

- Befolgen Sie die Schritte unter „Aufnahmen von Filmen mit Motiven in der vor der Aufnahme angezeigten Größe“ (📖52), und wählen Sie [Hoch].

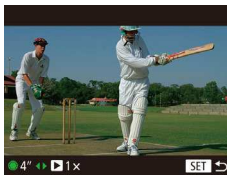

- [Dynam. IS] ist nicht verfügbar, wenn [IS Modus] auf [Aus] eingestellt ist (📖51).
- Wenn die Filmqualität auf [E.VGA 30P] eingestellt ist, ist nur [Standard] verfügbar.

Aufnahmen von Filmen im Kurzclipmodus

► Fotos ► Filme

Wenden Sie Wiedergabeeffekte auf kurze Clips mit wenigen Sekunden Dauer an, beispielsweise Zeitraffer, Zeitlupe oder Wiederholung. Die in diesem Modus aufgenommenen Clips können in Story Highlights-Alben aufgenommen werden (📖103).

1 Wechseln Sie in den Modus [📷].

- Drehen Sie das Modus-Wahrad auf die Position [📷].
- Drücken Sie die Taste [☉], und wählen Sie im Menü [📷] und dann [📷] aus (📖27).
- Auf dem Bildschirm werden oben und unten schwarze Balken angezeigt, die auf nicht aufgezeichnete Bildbereiche hinweisen.

2 Wählen Sie die Aufnahmedauer und den Wiedergabeeffekt aus.

- Drücken Sie die Taste [▶].
- Drehen Sie das Wahrad [☉], legen Sie die Aufnahmedauer fest (4 – 6 Sek.), und wählen Sie den Wiedergabeeffekt mit den Tasten [◀][▶] aus (siehe unten).

3 Machen Sie die Aufnahme (📖64).

- Es wird ein Balken mit der abgelaufenen Zeit angezeigt.

Vor Verwendung

Grundlagen der Kamerabedienung

Erweiterte Funktionen

Grundlagen der Kamera

Automatikmodus/
Modus Hybrid Auto

Andere Aufnahmemodi

Modus P

Modi Tv, Av und M

Wiedergabemodus

WLAN-Funktionen

Einstellungsmenü





Zubehör

Anhang

Index



Wiedergabeeffekte

 2x	Hiermit nehmen Sie einen Clip auf, der im Zeitraffer wiedergegeben wird.
 1x	Hiermit nehmen Sie einen Clip auf, der mit normaler Geschwindigkeit wiedergegeben wird.
 1/2x	Hiermit nehmen Sie einen Clip auf, der in Zeitlupe wiedergegeben wird.
	Hiermit nehmen Sie einen Clip auf, der zunächst normal wiedergegeben wird; anschließend wird er um zwei Sekunden zurückgespult, so dass der letzte Teil wiederholt wird. Während der Aufnahme wird im Balken mit der abgelaufenen Zeit eine Markierung angezeigt, die die letzten zwei Sekunden kennzeichnet.



- In diesen Clips erfolgt keine Tonaufnahme.
- Die Qualität des Movies ist [HD 80P] (📖49) und kann nicht geändert werden.

Aufnahmen von iFrame-Filmen

► Fotos ► Filme

Sie können Filme aufnehmen, die mit iFrame-kompatibler Software und iFrame-kompatiblen Geräten bearbeitet werden können.

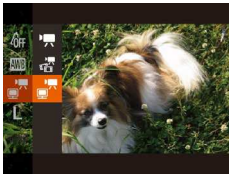

1 Wählen Sie [📷] aus.

- Drehen Sie das Modus-Wahlrad auf die Position [📷].
- Drücken Sie die Taste [📷], und wählen Sie im Menü [📷] und dann [📷] aus (📖27).
- Auf dem Bildschirm werden oben und unten schwarze Balken angezeigt, die auf nicht aufgezeichnete Bildbereiche hinweisen.

2 Machen Sie die Aufnahme (📖64).



- iFrame ist ein von Apple Inc. entwickeltes Videoformat.
- Die Qualität des Movies ist [HD 80P] (📖49) und kann nicht geändert werden.

Vor Verwendung

Grundlagen der Kamerabedienung

Erweiterte Funktionen

Grundlagen der Kamera

Automatikmodus/
Modus Hybrid Auto

Andere Aufnahmemodi

Modus P

Modi Tv, Av und M

Wiedergabemodus

WLAN-Funktionen

Einstellungsmenü

Zubehör

Anhang

Index



Modus P

Anspruchsvollere Aufnahmen in Ihrem bevorzugten Aufnahmestil



- In diesem Kapitel wird davon ausgegangen, dass mit dem Modus-Wahlrad der Kamera der Modus [P] ausgewählt wurde.
- [P]: Programm-AE; AE: Automatische Belichtung
- Wenn Sie eine in diesem Kapitel beschriebene Funktion in anderen Modi als [P] verwenden möchten, sollten Sie zuvor prüfen, ob die Funktion in diesen Modi verfügbar ist (161).

Aufnahmen im Modus Programm-AE (Modus [P])

► Fotos ► Filme

Sie können viele Funktionseinstellungen an Ihren bevorzugten Aufnahmestil anpassen.



1 Wechseln Sie in den Modus [P].

- Drehen Sie das Modus-Wahlrad auf die Position [P].

2 Passen Sie die Einstellungen wie gewünscht an (68 – 79), und machen Sie dann eine Aufnahme.



- Lässt sich beim Antippen des Auslösers keine optimale Belichtung einstellen, werden Verschlusszeit und Blendenwert orangefarben angezeigt. Passen Sie in diesem Fall die ISO-Empfindlichkeit (69) an, oder aktivieren Sie den Blitz (wenn Motive zu dunkel sind, 77), um so möglicherweise eine optimale Belichtung zu erzielen.
- Filme können im Modus [P] auch durch Drücken der Movie-Taste aufgenommen werden. Einige Einstellungen in FUNC. (27) und MENU (28) werden jedoch eventuell automatisch für die Filmaufnahme angepasst.

Vor Verwendung

Grundlagen der Kamerabedienung

Erweiterte Funktionen

Grundlagen der Kamera

Automatikmodus/
Modus Hybrid Auto

Andere Aufnahmemodi

Modus P

Modi Tv, Av und M

Wiedergabemodus

WLAN-Funktionen

Einstellungsmenü

Zubehör

Anhang

Index



Bildhelligkeit (Belichtung)

Anpassen der Bildhelligkeit (Belichtungskorrektur)

► Fotos ► Filme

Die Standardbelichtung der Kamera kann in 1/3-Schritten im Bereich -2 bis +2 angepasst werden.



- Drücken Sie die Taste [▲]. Drehen Sie während der Betrachtung des Bildschirms das Wahrad [⊙], um die Helligkeit anzupassen, und drücken Sie dann die Taste [▲] erneut.
- Die von Ihnen angegebene Korrekturstufe wird nun angezeigt.

Speichern der Bildhelligkeit/Belichtung (AE-Speicherung)

► Fotos ► Filme

Vor der Aufnahme können Sie die Belichtung speichern oder den Fokus und die Belichtung separat einstellen.

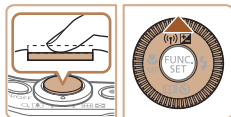

1 Speichern Sie die Belichtung.

- Richten Sie die Kamera mit der gespeicherten Belichtung auf das gewünschte Motiv aus. Halten Sie den Auslöser angetippt, und drücken Sie dann die Taste [▲].
- [✖] wird angezeigt und die Belichtung gespeichert.
- Um die AE-Speicherung aufzuheben, lassen Sie den Auslöser los, und drücken Sie die Taste [▲] erneut. In diesem Fall wird [✖] nicht mehr angezeigt.

2 Wählen Sie ein Motiv aus, und machen Sie die Aufnahme.

- Nach einer Aufnahme wird die AE-Speicherung aufgehoben und [✖] nicht mehr angezeigt.



- AE: Automatische Belichtung
- Nach dem Speichern der Belichtung können Sie die Kombination aus Verschlusszeit und Blendenwert anpassen, indem Sie das Wahrad [⊙] (Programmwechsel) drehen.

Ändern des Lichtmessverfahrens

► Fotos ► Filme

Passen Sie das Lichtmessverfahren (Messung der Helligkeit) wie folgt an die Aufnahmebedingungen an.



- Drücken Sie die Taste [⊙], und wählen Sie im Menü [⊙] und dann die gewünschte Option aus (27).
- Die von Ihnen konfigurierte Option wird nun angezeigt.

Mehrfeld	Für Standardaufnahmebedingungen einschließlich Aufnahmen mit Hintergrundbeleuchtung. Passt die Belichtung automatisch an die Aufnahmebedingungen an.
Mittenbetont integral	Legt die durchschnittliche Helligkeit für den gesamten Bildbereich fest (Helligkeit im Hauptbereich hat bei der Berechnung höhere Gewichtung).
Spot	Misst die Belichtung nur innerhalb [] (Rahmen für Spotmessfeld), der in der Bildschirmmitte angezeigt wird.

Vor Verwendung

Grundlagen der Kamerabedienung

Erweiterte Funktionen

Grundlagen der Kamera

Automatikmodus/
Modus Hybrid Auto

Andere Aufnahmemodi

Modus P

Modi Tv, Av und M

Wiedergabemodus

WLAN-Funktionen

Einstellungsmenü

Zubehör

Anhang

Index



Ändern der ISO-Empfindlichkeit

► Fotos ► Filme

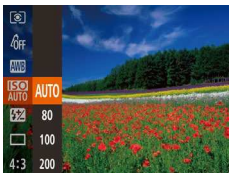

- Drücken Sie die Taste **[MENU]**, und wählen Sie im Menü **[ISO]** und dann die gewünschte Option aus (📖27).
- Die von Ihnen konfigurierte Option wird nun angezeigt.

AUTO	Die Kamera passt die ISO-Empfindlichkeit automatisch entsprechend dem Aufnahmemodus und den Aufnahmebedingungen an.
80, 100, 200	Für Außenaufnahmen bei gutem Wetter
400, 800	Für Aufnahmen bei Bewölkung oder Dämmerung
1600, 3200	Für Nachtaufnahmen oder dunkle Innenaufnahmen

Eine höhere ISO-Empfindlichkeit erhöht die Lichtempfindlichkeit, eine niedrigere ISO-Empfindlichkeit senkt sie entsprechend.



- Um die automatisch festgelegte ISO-Empfindlichkeit anzuzeigen, wenn für die ISO-Empfindlichkeit die Einstellung **[AUTO]** ausgewählt wurde, tippen Sie den Auslöser an.
- Obwohl die Auswahl einer geringeren ISO-Empfindlichkeit die Körnigkeit von Bildern reduzieren kann, besteht ein höheres Risiko, dass in Abhängigkeit vom Bildstabilisierungsmodus Motiv- und Kameraverwacklungen auftreten.
- Eine höhere ISO-Empfindlichkeit erhöht die Verschlusszeit, wodurch die Gefahr von Motiv- und Kameraverwacklungen sinkt und die Blitzreichweite steigt. Aufnahmen können jedoch körnig wirken.

Anpassen der Bildhelligkeit (i-contrast)

► Fotos ► Filme

Zu helle oder dunkle Bildbereiche (wie etwa Gesichter oder Hintergründe) werden vor der Aufnahme erkannt und automatisch auf die optimale Helligkeit angepasst. Ferner kann ein zu geringer Bildkontrast vor der Aufnahme automatisch korrigiert werden, damit Motive deutlicher hervorgehoben werden.



- Drücken Sie die Taste **[MENU]**, und wählen Sie auf der Registerkarte **[i]** **[i-contrast]** und dann **[Auto]** (📖28) aus.
- Daraufhin wird **[Ci]** angezeigt.



- Unter bestimmten Aufnahmebedingungen kann die Korrektur ungenau sein oder das Bild grob erscheinen.



- Sie können auch vorhandene Bilder korrigieren (📖99).

Vor Verwendung

Grundlagen der Kamerabedienung

Erweiterte Funktionen

Grundlagen der Kamera

Automatikmodus/
Modus Hybrid Auto

Andere Aufnahmemodi

Modus P

Modi Tv, Av und M

Wiedergabemodus

WLAN-Funktionen

Einstellungsmenü

Zubehör

Anhang

Index



Bildfarben

Aufnahmen natürlicher Farben (Weißabgleich)

► Fotos ► Filme

Durch die Anpassung des Weißabgleichs (WB) erscheinen Bildfarben für die aufgenommene Szene natürlicher.

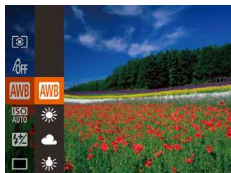

- Drücken Sie die Taste [WB], und wählen Sie im Menü [WB] und dann die gewünschte Option aus (S. 27).
- Die von Ihnen konfigurierte Option wird nun angezeigt.

[WB] Auto	Legt automatisch den optimalen Weißabgleich für die Aufnahmebedingungen fest.
[Tageslicht]	Für Außenaufnahmen bei gutem Wetter.
[Wolkig]	Für Aufnahmen bei Bewölkung oder Dämmerung.
[Kunstlicht]	Für Aufnahmen bei normalem Kunstlicht.
[Leuchtstoff]	Für Aufnahmen mit weißen Leuchtstofflampen.
[Leuchtstoff H]	Für Aufnahmen mit weißen Tageslicht-Leuchtstofflampen.
[Manuell]	Ermöglicht die manuelle Festlegung des Weißabgleichs (S. 70).

Custom Weißabgleich

► Fotos ► Filme

Damit Bildfarben unter den vorhandenen Lichtverhältnissen natürlich aussehen, passen Sie den Weißabgleich an die Lichtquelle an. Passen Sie den Weißabgleich an die vorhandene Lichtquelle an.



- Befolgen Sie die Schritte unter „Aufnehmen natürlicher Farben (Weißabgleich)“ (S. 70), um [WB] auszuwählen.
- Richten Sie die Kamera auf ein einfaches weißes Motiv aus, sodass der gesamte Bildschirm weiß ist. Drücken Sie die Taste [DISP].
- Der Farbton auf dem Bildschirm ändert sich nach der Aufzeichnung der Weißabgleichdaten.



- Wenn Sie die Kameraeinstellungen nach Aufzeichnung der Weißabgleichdaten ändern, wirken die Farben möglicherweise unnatürlich.

Ändern der Farbtöne eines Bilds (My Colors)

► Fotos ► Filme

Ändern Sie die Bildfarbtöne wie gewünscht. Konvertieren Sie beispielsweise Bilder in Sepia oder Schwarzweiß.



- Drücken Sie die Taste [My Colors], und wählen Sie im Menü [My Colors] und dann die gewünschte Option aus (S. 27).
- Die von Ihnen konfigurierte Option wird nun angezeigt.

Vor Verwendung

Grundlagen der Kamerabedienung

Erweiterte Funktionen

Grundlagen der Kamera

Automatikmodus/
Modus Hybrid Auto

Andere Aufnahmemodi

Modus P

Modi Tv, Av und M

Wiedergabemodus

WLAN-Funktionen

Einstellungsmenü

Zubehör

Anhang

Index



☞FF	My Colors Aus	–
☞V	Kräftig	Betont Kontrast und Farbsättigung und führt so zu schärferen Bildern.
☞N	Neutral	Schwächt Kontrast und Farbsättigung ab, sodass sich weniger kräftige Bilder ergeben.
☞e	Sepia	Erzeugt Bilder mit Sepia-Farbtönen.
☞W	Schwarz/Weiß	Erzeugt Schwarzweißbilder.
☞P	Diafilm	Kombiniert die Effekte für kräftiges Blau, kräftiges Grün und kräftiges Rot, um intensive, und dennoch natürlich wirkende Farben ähnlich denen eines Diafilms zu erzeugen.
☞L	Hellerer Hautton	Hellt Hauttöne auf.
☞D	Dunklerer Hautton	Macht Hauttöne dunkler.
☞B	Kräftiges Blau	Betont blaue Farbtöne in Bildern. Dadurch erscheinen blaue Motive wie Himmel und Meer kräftiger.
☞G	Kräftiges Grün	Betont grüne Farbtöne in Bildern. Dadurch erscheinen grüne Motive wie Berge und Laub kräftiger.
☞R	Kräftiges Rot	Betont rote Farbtöne in Bildern. Dadurch erscheinen rote Motive kräftiger.
☞C	Custom Farbe	Passen Sie Kontrast, Schärfe Farbsättigung usw. nach Wunsch an (☞71).



- Der Weißabgleich (☞70) kann im Modus [☞e] oder [☞W] nicht eingestellt werden.
- In den Modi [☞L] und [☞D] werden außer der Hautfarbe von Personen möglicherweise auch andere Farbtöne geändert. Bei einigen Hauttönen werden möglicherweise nicht die gewünschten Ergebnisse erzielt.

Custom Farbe

► Fotos ► Filme

Wählen Sie die gewünschte Einstellung für Kontrast, Schärfe, Farbsättigung, Rot, Grün, Blau und Hauttöne einer Aufnahme aus 5 verschiedenen Stufen aus.



1 Rufen Sie den Einstellungsbildschirm auf.

- Befolgen Sie die Schritte unter „Ändern der Farbtöne eines Bilds (My Colors)“ (☞70), um [☞C] auszuwählen, und drücken Sie dann die Taste [DISP].

2 Konfigurieren Sie die Einstellung.

- Drücken Sie die Tasten [▲][▼], um ein Element auszuwählen, und geben Sie dann den Wert an, indem Sie die Tasten [◀][▶] drücken oder das Wahhrad (☞) drehen.
- Um stärkere/intensivere Effekte (oder dunklere Hauttöne) zu erzielen, passen Sie den Wert nach rechts an, um schwächere/weniger intensive Effekte (oder hellere Hauttöne) zu erzielen, passen Sie den Wert nach links an.
- Drücken Sie die Taste [DISP], um die Einstellung zu bestätigen.

Vor Verwendung
Grundlagen der Kamerabedienung
Erweiterte Funktionen
Grundlagen der Kamera
Automatikmodus/Modus Hybrid Auto
Andere Aufnahmemodi
Modus P
Modi Tv, Av und M
Wiedergabemodus
WLAN-Funktionen
Einstellungsmenü
Zubehör
Anhang
Index

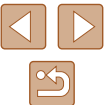

Aufnahmebereich und Fokussierung

Nahaufnahmen (Makro)

► Fotos ► Filme

Um den Fokus auf Motive im Nahbereich einzuschränken, stellen Sie die Kamera auf [M] ein. Einzelheiten zur Reichweite des Fokus finden Sie unter „Aufnahmebereich“ (📖172).

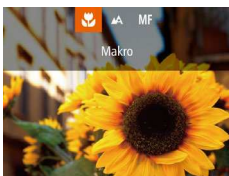

- Drücken Sie die Taste [◀], und wählen Sie [M] aus (drücken Sie entweder die Tasten [◀][▶], oder drehen Sie das Wahhrad [🌀]). Drücken Sie dann die Taste [M].
- Daraufhin wird [M] angezeigt.



- Bei Blitzauslösung kann eine Vignettierung erfolgen.
- Wenn sich die Zoomposition im Bereich des gelben Balkens unter dem Zoombalken befindet, wird [M] grau, und die Kamera stellt nicht scharf.



- Um Kameraverwacklungen zu vermeiden, versuchen Sie, die Kamera auf ein Stativ aufzusetzen, und stellen Sie sie auf [C] ein (📖41).

Aufnahmen mit dem manuellen Fokus

► Fotos ► Filme

Kann nicht im AF-Modus scharf gestellt werden, können Sie stattdessen den manuellen Fokus verwenden. Sie können die allgemeine Fokusposition festlegen und dann den Auslöser antippen, damit die Kamera eine optimale Fokusposition festlegt, die der von Ihnen angegebenen Position ähnlich ist. Einzelheiten zur Reichweite des Fokus finden Sie unter „Aufnahmebereich“ (📖172).

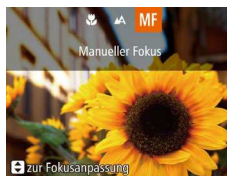

1 Wählen Sie [MF] aus.

- Drücken Sie die Taste [◀], und wählen Sie [MF] aus (drücken Sie entweder die Tasten [◀][▶], oder drehen Sie das Wahhrad [🌀]). Drücken Sie dann die Taste [M].
- [MF] und die MF-Anzeige werden angezeigt.



(1)

2 Geben Sie die allgemeine Fokusposition an.

- Drücken Sie gemäß der MF-Anzeige auf dem Bildschirm (1, gibt Abstand und Fokusposition an) und der vergrößerten Anzeige die Tasten [▲][▼], oder drehen Sie das Wahhrad [🌀], um die grundsätzliche Fokusposition anzugeben. Drücken Sie anschließend die Taste [M].
- Drücken Sie zum Anpassen des Zooms die Taste [DISP].

3 Stellen Sie den Fokus fein ein.

- Tippen Sie den Auslöser an, um die Fokusposition fein einzustellen (Safety MF).

Vor Verwendung

Grundlagen der Kamerabedienung

Erweiterte Funktionen

Grundlagen der Kamera

Automatikmodus/
Modus Hybrid Auto

Andere Aufnahme Modi

Modus P

Modi Tv, Av und M

Wiedergabemodus

WLAN-Funktionen

Einstellungsmenü

Zubehör

Anhang

Index





- Beim manuellen Einstellen des Fokus auf Motive gilt für den AF-Rahmenmodus (📖73) die Einstellung [Mitte] und für die AF-Rahmengröße (📖73) die Einstellung [Normal]. Diese Einstellungen können nicht geändert werden.
- Bei Verwendung des Digitalzooms (📖37) oder Digital-Telekonverters (📖73) oder bei Verwendung eines Fernsehgeräts zur Anzeige (📖142) können Sie fokussieren, doch wird der vergrößerte Bereich nicht angezeigt.



- Setzen Sie die Kamera zur Feineinstellung des Fokus ggf. auf ein Stativ auf, um sie zu stabilisieren.
- Sie können den vergrößerten Anzeigebereich vergrößern oder ausblenden, indem Sie die Einstellungen unter MENU (📖28) ▶ Registerkarte [📷] ▶ [MF-Fokus Lupe] anpassen.
- Um die automatische Feineinstellung des Fokus zu deaktivieren, wenn der Auslöser angepöpselt wird, wählen Sie MENU (📖28) ▶ Registerkarte [📷] ▶ [Safety MF] ▶ [Aus] aus.

■ Einfache Ermittlung des Fokussierbereichs (MF Peaking)

▶ Fotos ▶ Filme

Die Ränder der fokussierten Motive sind farblich dargestellt, um Ihnen die manuelle Fokussierung zu erleichtern. Sie können die Farben sowie die Empfindlichkeit (Stufen) der Kantenerkennung nach Ihren Bedürfnissen anpassen.



1 Rufen Sie den Einstellungsbildschirm auf.

- Drücken Sie die Taste [MENU], und wählen Sie [Einst. für MF Peaking] auf der Registerkarte [📷]. Wählen Sie anschließend [Ein] aus (📖28).

2 Konfigurieren Sie die Einstellung.

- Wählen Sie einen zu konfigurierenden Menüeintrag und dann die gewünschte Option aus (📖28).



- Die für MF Peaking angezeigten Farben werden nicht in Ihren Aufnahmen gespeichert.

Digital-Telekonverter

▶ Fotos ▶ Filme

Die Brennweite des Objektivs kann ungefähr um den Faktor 1.6x oder 2.0x erhöht werden. Dies kann Kameraverwacklungen reduzieren, da die Verschlusszeit kürzer ist als wenn nur der Zoom (einschließlich des Digitalzoom) mit demselben Zoomfaktor verwendet wird.



- Drücken Sie die Taste [MENU], und wählen Sie [Digitalzoom] auf der Registerkarte [📷] und dann die gewünschte Option aus (📖28).
- Die Ansicht wird vergrößert, und der Zoomfaktor wird auf dem Bildschirm angezeigt.



- Die Verschlusszeit kann äquivalent sein, wenn Sie den Zoom-Regler komplett in Richtung [📷] bewegen (maximale Teleeinstellung) und heranzoomen, um das Motiv auf dieselbe Größe zu vergrößern (siehe Schritt 2 unter „Heranzoomen von Motiven (Digitalzoom)“ (📖37)).

Ändern des AF-Rahmenmodus

▶ Fotos ▶ Filme

Ändern Sie den AF-Rahmenmodus (Autofokus), um ihn wie folgt an die vorliegenden Aufnahmebedingungen anzupassen.



- Drücken Sie die Taste [MENU], und wählen Sie [AF-Rahmen] auf der Registerkarte [📷] und dann die gewünschte Option aus (📖28).

Vor Verwendung

Grundlagen der Kamerabedienung

Erweiterte Funktionen

Grundlagen der Kamera

Automatikmodus/
Modus Hybrid Auto

Andere Aufnahmemodi

Modus P

Modi Tv, Av und M

Wiedergabemodus

WLAN-Funktionen

Einstellungsmenü

Zubehör

Anhang

Index



Mitte

► Fotos ► Filme

In der Mitte wird ein AF-Rahmen angezeigt. Effizient für zuverlässige Fokussierung.



- Kann die Kamera nicht scharf stellen, wenn Sie den Auslöser antippen, wird ein gelber AF-Rahmen mit angezeigt.



- Um die Größe des AF-Rahmens zu reduzieren, drücken Sie die Taste **[MENU]**, und stellen Sie [AF-Feld Größe] auf der Registerkarte auf [Klein] ein (728).
- Bei Verwendung des Digitalzooms (37), des Digital-Telekonverters (73) und des manuellen Fokus (72) wird die Größe des AF-Rahmens auf [Normal] gesetzt.
- Um den Bildausschnitt so auszuwählen, dass sich die Motive am Rand oder in einer Ecke befinden, richten Sie die Kamera zuerst so aus, dass sich das Motiv im AF-Rahmen befindet, und tippen Sie dann den Auslöser an. Ändern Sie bei angetippt gehaltenem Auslöser den Bildausschnitt wie gewünscht, und drücken Sie den Auslöser dann vollständig herunter (Schärfenspeicher).
- Die Position des AF-Rahmens wird vergrößert, wenn Sie den Auslöser antippen und für [AF-Feld Lupe] (50) [Ein] eingestellt ist.

Gesicht/AiAF

► Fotos ► Filme

- Erkennt die Gesichter von Personen und nimmt dann die Fokussierung, die Belichtung (nur Mehrfeldmessung) sowie den Weißabgleich (nur) vor.
- Nach dem Ausrichten der Kamera auf das Motiv wird ein weißer Rahmen um das Gesicht der Person angezeigt, das als das Hauptmotiv erkannt wird, und bis zu zwei graue Rahmen werden um die anderen erkannten Gesichter angezeigt.
- Die Rahmen folgen den sich bewegend Motiven innerhalb eines bestimmten Bereichs, wenn die Kamera Bewegungen erkennt.
- Wenn der Auslöser angetippt wird, werden bis zu neun grüne Rahmen um die scharf gestellten Gesichter angezeigt.



- Wenn Gesichter nicht erkannt werden oder nur graue Rahmen angezeigt werden (keine weißen), werden bei Antippen des Auslösers in den scharf gestellten Bereichen bis zu neun grüne Rahmen angezeigt.
- Falls Servo AF (75) auf [Ein] gesetzt ist und Gesichter nicht erkannt werden, wird der AF-Rahmen in der Mitte des Bildschirms angezeigt, wenn Sie den Auslöser antippen.
- Beispiele für Gesichter, die nicht erkannt werden können:
 - Entfernte oder sehr nahe Motive
 - Dunkle oder helle Motive
 - Gesichter im Profil, aus einem bestimmten Winkel oder teilweise verborgen
- Die Kamera identifiziert möglicherweise auch Gegenstände als menschliche Gesichter.
- Kann die Kamera nicht scharf stellen, wenn Sie den Auslöser antippen, werden keine AF-Rahmen angezeigt.

Auswählen der zu fokussierenden Motive (Verfolgung AF)

► Fotos ► Filme

Wählen Sie vor der Aufnahme wie folgt das zu fokussierende Motiv aus.

1 Wählen Sie [Verfolg. AF] aus.

- Befolgen Sie die Schritte unter „Ändern des AF-Rahmenmodus“ (73), um [Verfolg. AF] auszuwählen.
- wird in der Mitte des Bildschirms angezeigt.

2 Wählen Sie ein Motiv für die Fokussierung aus.

- Richten Sie die Kamera so aus, dass sich auf dem gewünschten Motiv befindet, und drücken Sie dann die Taste .



Vor Verwendung
Grundlagen der Kamerabedienung
Erweiterte Funktionen
Grundlagen der Kamera
Automatikmodus/Modus Hybrid Auto
Andere Aufnahme Modi
Modus P
Modi Tv, Av und M
Wiedergabemodus
WLAN-Funktionen
Einstellungsmenü
Zubehör
Anhang
Index

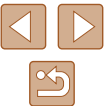



- Es ertönt ein Signalton, und [AF] wird angezeigt, wenn das Motiv erkannt wird. Die Kamera verfolgt das Motiv innerhalb eines bestimmten Bereichs, selbst wenn sich das Motiv bewegt.
- Wenn kein Motiv erkannt wird, wird [AF] angezeigt.
- Um das kontinuierliche Scharfstellen abzubrechen, drücken Sie erneut die Taste [AF].

3 Machen Sie die Aufnahme.

- Halten Sie den Auslöser angetippt. [AF] ändert sich zu einem blauen [AF], das dem Motiv folgt, während Fokus und Belichtung (Servo AF) (Bk75) kontinuierlich angepasst werden.
- Drücken Sie den Auslöser vollständig herunter, um aufzunehmen.
- Selbst nachdem eine Aufnahme gemacht wurde, wird [AF] angezeigt. Die Kamera verfolgt das Motiv weiter.



- [Servo AF] (Bk75) wird auf [Ein] eingestellt und kann nicht geändert werden.
- Möglicherweise kann das Motiv nicht verfolgt werden, wenn es zu klein ist, sich zu schnell bewegt oder die Motivfarbe oder -helligkeit dem Hintergrund zu sehr ähnelt.
- [AF-Feld Lupe] auf der Registerkarte [AF] (Bk28) ist nicht verfügbar.
- [AF] ist nicht verfügbar.



- Die Kamera erkennt Motive auch dann, wenn Sie den Auslöser antippen und dabei nicht die Taste [AF] drücken. Nach der Aufnahme wird [AF] in der Mitte des Bildschirms angezeigt.
- Halten Sie beim Aufnehmen im Modus [MF] (Bk72) die Taste [AF] mindestens eine Sekunde gedrückt.
- Wenn [Ges.erkenn.] auf [Ein] gesetzt ist, werden Namen nicht angezeigt, wenn gespeicherte Personen erkannt werden, aber die Namen werden in den Fotos aufgezeichnet (Bk43). Wenn Sie jedoch eine gespeicherte Person als Motiv auswählen, wird der Name dieser Person angezeigt.

Aufnehmen mit Servo AF

► Fotos ► Filme

Dieser Modus sorgt dafür, dass sich bewegende Motive aufgenommen werden, da die Kamera weiterhin auf das Motiv fokussiert ist und die Belichtung solange anpasst, wie Sie den Auslöser antippen.



1 Konfigurieren Sie die Einstellung.

- Drücken Sie die Taste [MENU], und wählen Sie [Servo AF] auf der Registerkarte [AF] und danach [Ein] aus (Bk28).

2 Stellen Sie scharf.

- Fokus und Belichtung werden dort beibehalten, wo der blaue AF-Rahmen angezeigt wird, wenn Sie den Auslöser antippen.



- Unter einigen Aufnahmebedingungen kann die Kamera möglicherweise nicht scharf stellen.
- Bei dunklen Lichtverhältnissen kann es vorkommen, dass Servo AF nach Antippen des Auslösers nicht aktiviert wird. (AF-Rahmen werden nicht blau angezeigt.) In diesem Fall können Sie den Fokus und die Belichtung gemäß dem eingestellten AF-Rahmenmodus festlegen.
- Lässt sich keine optimale Belichtung einstellen, werden Verschlusszeit und Blendenwert orangefarben angezeigt. Lassen Sie den Auslöser los, und tippen Sie ihn dann erneut an.
- Aufnahmen mit der AF-Speicherung ist nicht möglich.
- [AF-Feld Lupe] auf der Registerkarte [AF] (Bk28) ist nicht verfügbar.
- Bei Verwendung des Selbstauslösers nicht verfügbar (Bk41).

Vor Verwendung
Grundlagen der Kamerabedienung
Erweiterte Funktionen
Grundlagen der Kamera
Automatikmodus/Modus Hybrid Auto
Andere Aufnahmemodi
Modus P
Modi Tv, Av und M
Wiedergabemodus
WLAN-Funktionen
Einstellungsmenü
Zubehör
Anhang
Index



Ändern der Fokuseinstellung

► Fotos ► Filme

Sie können die standardmäßige Einstellung ändern, dass die Kamera kontinuierlich Motive fokussiert, auf die sie gerichtet wird, auch bei Nichtbetätigen des Auslösers. Sie können die Kamera stattdessen so einstellen, dass sie nur fokussiert, wenn Sie den Auslöser antippen.



- Drücken Sie die Taste **[MENU]**, und wählen Sie **[Kontinuierl. AF]** auf der Registerkarte **[CAMERA]** aus. Wählen Sie dann **[Aus]** (📖28).

Ein	Verhindert, dass Ihnen Gelegenheiten für eine Aufnahme entgehen, da die Kamera Motive kontinuierlich fokussiert, bis der Auslöser angetippt wird.
Aus	Spart Energie, da die Kamera nicht kontinuierlich fokussiert.

Aufnahmen mit der AF-Speicherung

► Fotos ► Filme

Die Fokuseinstellung kann gespeichert werden. Dabei ändert sich die Fokusposition auch bei Loslassen des Auslösers nicht.

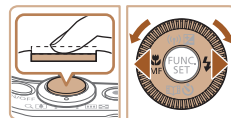

1 Speichern Sie den Fokus.

- Halten Sie den Auslöser angetippt, und drücken Sie dann die Taste **[◀]**.
- Der Fokus ist nun gespeichert, und es werden **[MF]** sowie die MF-Anzeige angezeigt.
- Um die Fokusspeicherung aufzuheben, drücken Sie nach Loslassen des Auslösers erneut die Taste **[◀]**, und wählen Sie **[A]** aus (drücken Sie die Tasten **[◀][▶]**, oder drehen Sie das Wahrad **[⊙]**).

2 Wählen Sie ein Motiv aus, und machen Sie die Aufnahme.

Vor Verwendung

Grundlagen der Kamerabedienung

Erweiterte Funktionen

Grundlagen der Kamera

Automatikmodus/
Modus Hybrid Auto

Andere Aufnahmemodi

Modus P

Modi Tv, Av und M

Wiedergabemodus

WLAN-Funktionen

Einstellungsmenü

Zubehör

Anhang

Index



Reihenaufnahmen, während die Kamera das Motiv fokussiert

► Fotos ► Filme

Fotografieren Sie kontinuierlich, während die Kamera das Motiv fokussiert. Einzelheiten zur Geschwindigkeit von Reihenaufnahmen finden Sie unter „Reihenaufnahmegeschwindigkeit“ (📖172).



1 Konfigurieren Sie die Einstellung.

- Drücken Sie die Taste [AF-ON], und wählen Sie im Menü [] und dann [AF-ON] aus (📖27).
- Daraufhin wird [AF-ON] angezeigt.

2 Machen Sie die Aufnahme.

- Drücken Sie den Auslöser vollständig herunter, um kontinuierlich zu fotografieren.
- Die Bilder werden gemeinsam als Gruppe verwaltet (📖87).



- Im Modus [] (📖57), im Modus für manuelle Fokussierung (📖72) oder bei AF-Speicherung (📖76) wird [AF-ON] in [] geändert.
- Kann nicht in Kombination mit dem Selbstauslöser (📖41) verwendet werden.
- Abhängig von den Aufnahmebedingungen, den Kameraeinstellungen und der Zoomposition unterbricht die Kamera das Aufnehmen möglicherweise vorübergehend oder die Geschwindigkeit der Reihenaufnahmen verringert sich.
- Je mehr Bilder gemacht werden, desto langsamer die Aufnahme.
- Bei Blitzauslösung verlangsamt sich die Aufnahmegeschwindigkeit unter Umständen.
- Reihenaufnahmen sind im [] Automatikmodus (📖39) selbst dann nicht verfügbar, wenn Sie [AF-ON] wählen.

Blitz

Ändern des Blitzmodus

► Fotos ► Filme

Sie können den Blitzmodus ändern, um ihn an die Aufnahmeszene anzupassen. Einzelheiten zur Blitzreichweite finden Sie unter „Blitzbereich“ (📖171).

1 Schalten Sie den Blitz zu.

- Verschieben Sie den Schalter [].

2 Konfigurieren Sie die Einstellung.

- Drücken Sie die Taste [], und wählen Sie einen Blitzmodus aus (drücken Sie entweder die Tasten [][], oder drehen Sie das Wahhrad []). Drücken Sie dann die Taste [].
- Die von Ihnen konfigurierte Option wird nun angezeigt.

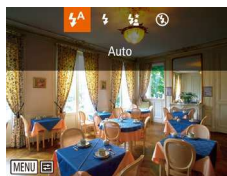

- Auf den Einstellungsbildschirm kann nicht durch Drücken der Taste [] zugegriffen werden, wenn der Blitz eingeklappt ist. Verschieben Sie den Schalter [], um den Blitz auszuklappen, und konfigurieren Sie dann die Einstellung.

Auto

Löst den Blitz bei dunklen Lichtverhältnissen automatisch aus.

Ein

Blitz bei jeder Aufnahme.

Vor Verwendung

Grundlagen der Kamerabedienung

Erweiterte Funktionen

Grundlagen der Kamera

Automatikmodus/
Modus Hybrid Auto

Andere Aufnahmemodi

Modus P

Modi Tv, Av und M

Wiedergabemodus

WLAN-Funktionen

Einstellungsmenü

Zubehör

Anhang

Index



Langzeitsynchronisierung

Blitz, um das Motiv (beispielsweise Personen) zu erhellen, während bei Aufnahmen mit langer Verschlusszeit die Helligkeit des Hintergrunds außerhalb des Blitzbereichs erhöht wird.



- Setzen Sie die Kamera bei Verwendung des Modus [L] auf ein Stativ auf, oder ergreifen Sie andere Maßnahmen, um Kamerabewegungen und -verwacklungen zu vermeiden. Es empfiehlt sich zudem, bei Verwendung eines Stativs oder anderer Hilfsmittel zum Befestigen der Kamera die Option [IS Modus] auf [Aus] zu setzen (S. 79).
- Im Modus [L] sollte sich das Hauptmotiv, auch wenn der Blitz bereits ausgelöst wurde, erst nach dem Ende des Verschlussgeräuschs bewegen.

Aus

Für Aufnahmen ohne Blitz.



- Wird das blinkende Symbol [A] angezeigt, wenn Sie den Auslöser bei dunklen Lichtverhältnissen antippen, weil die Kamera deshalb wackelt, setzen Sie die Kamera auf ein Stativ auf, oder ergreifen Sie andere Maßnahmen, um die Kamera ruhig zu halten.

Anpassen der Blitzbelichtungskorrektur

► Fotos ► Filme

Ähnlich wie bei der regulären Belichtungskorrektur (S. 68) können Sie die Blitzbelichtung in 1/3-Schritten im Bereich -2 bis +2 anpassen.



- Drücken Sie die Taste [OK], wählen Sie im Menü [L], und passen Sie die Einstellung an, indem Sie die Tasten [▲][▼] drücken oder das Wahlrad [Drehknopf] drehen (S. 27).
- Die von Ihnen angegebene Korrekturstufe wird nun angezeigt.



- Wenn das Risiko einer Überbelichtung besteht, passt die Kamera die Verschlusszeit oder den Blendenwert für Blitzaufnahmen automatisch an, um die Verwischung des Hauptmotivs zu reduzieren und mit optimaler Belichtung aufzunehmen. Sie können die automatische Anpassung der Verschlusszeit und des Blendenwerts deaktivieren, indem Sie das Menü MENU (S. 28) aufrufen und Registerkarte [Kamera] ► [Blitzeinstellungen] ► [Safety FE] ► [Aus] auswählen.
- Sie können die Blitzbelichtungskorrektur auch konfigurieren, indem Sie auf MENU (S. 28) zugreifen und Registerkarte [Kamera] ► [Blitzeinstellungen] ► [Blitzbel.korr.] auswählen.
- Sie können den Bildschirm [Blitzeinstellungen] (S. 28) auch aufrufen, wenn der Blitz ausgeklappt ist, indem Sie zuerst die Taste [Blitz] und direkt danach die Taste [MENU] drücken.

Vor Verwendung

Grundlagen der Kamerabedienung

Erweiterte Funktionen

Grundlagen der Kamera

Automatikmodus/
Modus Hybrid Auto

Andere Aufnahmemodi

Modus P

Modi Tv, Av und M

Wiedergabemodus

WLAN-Funktionen

Einstellungsmenü

Zubehör

Anhang

Index



Aufnahmen mit der Blitzbelichtungsspeicherung

► Fotos ► Filme

Mit einer ähnlichen Funktion wie der AE-Speicherung (📖68) können Sie die Belichtung für Blitzaufnahmen speichern.

1 Klappen Sie den Blitz aus, und weisen Sie die Einstellung [F] zu (📖77).

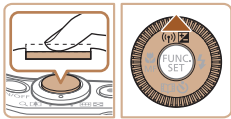

2 Speichern Sie die Blitzbelichtung.

- Richten Sie die Kamera mit der gespeicherten Belichtung auf das gewünschte Motiv aus. Halten Sie den Auslöser angetippt, und drücken Sie dann die Taste [▲].
- Der Blitz wird ausgelöst, und wenn [✱] angezeigt wird, wird die Blitzleistungsstufe gespeichert.
- Um die Blitzbelichtungsspeicherung aufzuheben, lassen Sie den Auslöser los, und drücken Sie die Taste [▲] erneut. In diesem Fall wird [✱] nicht mehr angezeigt.



3 Wählen Sie ein Motiv aus, und machen Sie die Aufnahme.

- Nach einer Aufnahme wird die Blitzbelichtungsspeicherung aufgehoben, und [✱] wird nicht mehr angezeigt.



• FE: Blitzbelichtung

Andere Einstellungen

Ändern des Kompressionsgrads (Bildqualität)

► Fotos ► Filme

Sie können folgendermaßen zwischen den zwei Kompressionsgraden [S] (Superfein) und [F] (Fein) wählen. Richtlinien zur Anzahl der Aufnahmen, die bei jedem Kompressionsgrad auf eine Speicherkarte passen, finden Sie unter „Anzahl der Aufnahmen pro Speicherkarte“ (📖171).



- Drücken Sie die Taste [M], und wählen Sie im Menü [F] und dann die gewünschte Option aus (📖27).

Ändern der IS Modus-Einstellungen

► Fotos ► Filme

Die Bildstabilisierung ist nur für die Aufnahme aktiviert.



- Befolgen Sie die Schritte 1 – 2 unter „Deaktivieren der Bildstabilisierung“ (📖51), und wählen Sie [Nur Aufn.].



- Wenn Kameraverwacklungen nicht durch Bildstabilisierung verhindert werden können, setzen Sie die Kamera auf ein Stativ auf, oder ergreifen Sie andere Maßnahmen. Setzen Sie in diesem Fall [IS Modus] auf [Aus].
- Bei Filmaufnahmen wird die Einstellung zu [Kontinuierlich] geändert.

Vor Verwendung

Grundlagen der Kamerabedienung

Erweiterte Funktionen

Grundlagen der Kamera

Automatikmodus/
Modus Hybrid Auto

Andere Aufnahmemodi

Modus P

Modi Tv, Av und M

Wiedergabemodus

WLAN-Funktionen

Einstellungsmenü

Zubehör

Anhang

Index



Modi Tv, Av und M

Aufnahmen von raffinierteren und anspruchsvolleren Bildern und Anpassen der Kamera an Ihren Aufnahmestil

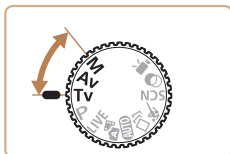

- In diesem Kapitel wird davon ausgegangen, dass der entsprechende Modus in der Kamera eingestellt wurde.

Spezielle Verschlusszeiten (Modus [Tv])

► Fotos ► Filme

Legen Sie die gewünschte Verschlusszeit vor dem Aufnehmen wie folgt fest. Die Kamera passt den Blendenwert automatisch an die gewählte Verschlusszeit an.

Informationen zu verfügbaren Verschlusszeiten finden Sie unter „Verschlusszeit“ (📖172).



1 Wechseln Sie in den Modus [Tv].

- Drehen Sie das Modus-Wahrad auf die Position [Tv].

2 Legen Sie die Verschlusszeit fest.

- Drehen Sie das Wahrad [🕒], um die Verschlusszeit einzustellen.



- Wenn die Bedingungen längere Verschlusszeiten erforderlich machen, tritt möglicherweise eine Verzögerung auf, bevor Sie wieder fotografieren können, da die Kamera die Bilder verarbeitet, um das Bildrauschen zu reduzieren.
- Bei Aufnahmen mit langen Verschlusszeiten unter Verwendung eines Stativs sollten Sie die Option [IS Modus] auf [Aus] setzen (📖79).
- Die maximale Verschlusszeit bei Verwendung des Blitzes beträgt 1/2.000 Sekunde. Der Wert wird von der Kamera vor der Aufnahme automatisch auf 1/2.000 Sekunde zurückgesetzt, wenn Sie eine kürzere Verschlusszeit festlegen.
- Bei Verschlusszeiten von 1,3 Sekunden oder länger ist die ISO-Empfindlichkeit auf [80] festgelegt und kann nicht geändert werden.
- Wird der Blendenwert beim Antippen des Auslösers orangefarben angezeigt, weist dies darauf hin, dass die optimale Belichtung nicht erreicht ist. Passen Sie die Verschlusszeit an, bis der Blendenwert weiß angezeigt wird, oder verwenden Sie die Funktion Safety Shift (📖81).



- [Tv]: „Time Value“ (Zeitwert)

Vor Verwendung

Grundlagen der Kamerabedienung

Erweiterte Funktionen

Grundlagen der Kamera

Automatikmodus/
Modus Hybrid Auto

Andere Aufnahmemodi

Modus P

Modi Tv, Av und M

Wiedergabemodus

WLAN-Funktionen

Einstellungsmenü

Zubehör

Anhang

Index



Spezielle Blendenwerte (Modus [Av])

► Fotos ► Filme

Legen Sie den gewünschten Blendenwert vor dem Aufnehmen wie folgt fest. Die Kamera passt die Verschlusszeit automatisch an den gewählten Blendenwert an. Informationen zu verfügbaren Blendenwerten finden Sie unter „Zeitautomatik“ (📖 172).

1 Wechseln Sie in den Modus [Av].

- Drehen Sie das Modus-Wahrad auf die Position [Av].

2 Legen Sie den Blendenwert fest.

- Drehen Sie das Wahrad (📷), um den Blendenwert einzustellen.



- Wird die Verschlusszeit beim Antippen des Auslösers orangefarben angezeigt, weist dies darauf hin, dass die optimale Belichtung nicht erreicht ist. Passen Sie den Blendenwert an, bis die Verschlusszeit weiß angezeigt wird, oder verwenden Sie die Funktion Safety Shift (siehe unten).



- [Av]: Blendenwert (Größe der Irisöffnung im Objektiv)
- Drücken Sie im Modus [Tv] und [Av] die Taste [MENU], und setzen Sie [Safety Shift] auf der Registerkarte [📷] auf [Ein] (📖 28), damit die Kamera die Verschlusszeit und den Blendenwert bei Belichtungsproblemen automatisch anpasst, so dass Sie stets mit optimaler Belichtung aufnehmen. Safety Shift ist jedoch deaktiviert, wenn der Blitz ausgelöst wird.

Spezielle Verschlusszeiten und Blendenwerte (Modus [M])

► Fotos ► Filme

Befolgen Sie diese Schritte vor der Aufnahme, um Ihre bevorzugten Werte für Verschlusszeit und Blendenwert zur Erzielung der gewünschten Belichtung einzustellen.

Informationen zu verfügbaren Verschlusszeiten und Blendenwerten finden Sie unter „Verschlusszeit“ (📖 172) und „Zeitautomatik“ (📖 172).

1 Wechseln Sie in den Modus [M].

- Drehen Sie das Modus-Wahrad auf die Position [M].

2 Konfigurieren Sie die Einstellung.

- Drücken Sie die Taste [▲], um Verschlusszeit (1) oder Blendenwert (2) auszuwählen. Drehen Sie dann das Wahrad (📷), um einen Wert anzugeben.
- Es wird eine Belichtungsstufenmarkierung (4) entsprechend den von Ihnen angegebenen Werten auf der Anzeige für die Belichtungsstufe angezeigt, um einen Vergleich mit der optimalen Belichtungsstufe (3) zu ermöglichen.
- Die Belichtungsstufenmarkierung wird orangefarben angezeigt, wenn die Abweichung zur optimalen Belichtung mehr als 2 Stufen beträgt.



(1) (2)

(3)



(4)



- Nach der Festlegung von Verschlusszeit und Blendenwert wird die Belichtungsstufe unter Umständen geändert, wenn Sie den Zoom anpassen oder den Bildausschnitt ändern.
- Abhängig vom eingestellten Wert für die Verschlusszeit und den Blendenwert kann sich die Bildschirmhelligkeit ändern. Die Bildschirmhelligkeit ändert sich jedoch nicht, wenn der Blitz ausgeklappt ist und der Modus auf [📷] eingestellt ist.
- Um die in Schritt 2 nicht ausgewählte Einstellung (entweder Verschlusszeit oder Blendenwert) zur Erzielung der optimalen Belichtung automatisch anpassen zu lassen, halten Sie den Auslöser angetippt, und drücken Sie die Taste [▲]. Beachten Sie, dass die optimale Belichtung bei einigen Einstellungen unter Umständen nicht zu erzielen ist.
- Bei Verschlusszeiten von 1,3 Sekunden oder länger ist die ISO-Empfindlichkeit auf [80] festgelegt und kann nicht geändert werden.

Vor Verwendung

Grundlagen der Kamerabedienung

Erweiterte Funktionen

Grundlagen der Kamera

Automatikmodus/
Modus Hybrid Auto

Andere Aufnahmemodi

Modus P

Modi Tv, Av und M

Wiedergabemodus

WLAN-Funktionen

Einstellungsmenü

Zubehör

Anhang

Index





- **[M]**: Manuell
- Die optimale Belichtung wird anhand des festgelegten Lichtmessverfahrens (☰68) berechnet.

Einstellen der Blitzleistung

► Fotos ► Filme

Sie können im Modus **[M]** zwischen drei Blitzstufen wählen.

1 Wechseln Sie in den Modus **[M]**.

- Drehen Sie das Modus-Wahlrad auf die Position **[M]**.

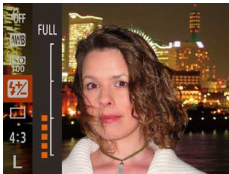

2 Konfigurieren Sie die Einstellung.

- Drücken Sie die Taste **[M]**, wählen Sie im Menü **[Z]**, und passen Sie die Einstellung an, indem Sie die Tasten **[▲]**/**[▼]** drücken oder das Wahlrad **[C]** drehen (☰27).
- Nach Abschluss der Einstellung wird die Blitzleistung angezeigt.
[Z]: Gering, **[Z]**: Mittel, **[Z]**: Hoch



- Die Blitzstufe kann auch im Menü **MENU** (☰28) unter Registerkarte **[K]** ► [Blitzeinstellungen] ► [Blitzleistung] festgelegt werden.
- Sie können die Blitzstufe auch im Modus **[TV]** oder **[Av]** einstellen, indem Sie auf **MENU** zugreifen (☰28) und Registerkarte **[K]** ► [Blitzeinstellungen] ► [Blitzmodus] ► [Manuell] auswählen.
- Sie können den Bildschirm [Blitzeinstellungen] (☰28) auch aufrufen, wenn der Blitz ausgeklappt ist, indem Sie zuerst die Taste **[B]** und direkt danach die Taste **[MENU]** drücken.

Vor Verwendung

Grundlagen der Kamerabedienung

Erweiterte Funktionen

Grundlagen der Kamera

Automatikmodus/
Modus Hybrid Auto

Andere Aufnahmemodi

Modus P

Modi Tv, Av und M

Wiedergabemodus

WLAN-Funktionen

Einstellungsmenü

Zubehör

Anhang

Index



Wiedergabemodus

Anzeigen von Aufnahmen und Durchsuchen oder Bearbeiten

- Um die Kamera für diese Funktionen vorzubereiten, drücken Sie die Taste [▶], um in den Wiedergabemodus zu wechseln.



- Unter Umständen ist es nicht möglich, Bilder wiederzugeben oder zu bearbeiten, deren Namen geändert, die bereits auf einem Computer bearbeitet oder die mit anderen Kameras aufgenommen wurden.

Anzeigen

▶ Fotos ▶ Filme

Nach dem Aufnehmen von Bildern oder Filmen können Sie sie wie folgt auf dem Bildschirm anzeigen.

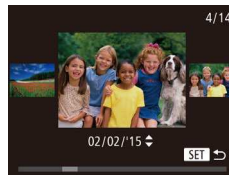

1 Wechseln Sie in den Wiedergabemodus.

- Drücken Sie die Taste [▶].
- Die letzte Aufnahme wird angezeigt.

2 Wählen Sie Bilder aus.

- Um das vorherige Bild anzuzeigen, drücken Sie die Taste [◀] oder drehen das Wahrad [⊙] gegen den Uhrzeigersinn. Um das nächste Bild anzuzeigen, drücken Sie die Taste [▶] oder drehen das Wahrad [⊙] im Uhrzeigersinn.
- Um Ihre Bilder schnell zu durchsuchen, halten Sie die Tasten [◀][▶] gedrückt.
- Drehen Sie schnell das Wahrad [⊙], um auf diesen Bildschirm (Modus zum Scrollen der Anzeige) zuzugreifen. Um Ihre Bilder in diesem Modus zu durchsuchen, drehen Sie das Wahrad [⊙].
- Durch Drücken der Taste [⊙] gelangen Sie zur Einzelbildanzeige zurück.
- Um nach Aufnahmedatum gruppierte Bilder zu durchsuchen, drücken Sie im Modus zum Scrollen der Anzeige die Tasten [▲][▼].
- Filme werden durch das Symbol [SET ▶] gekennzeichnet. Um Filme wiederzugeben, gehen Sie zu Schritt 3.

Vor Verwendung

Grundlagen der Kamerabedienung

Erweiterte Funktionen

Grundlagen der Kamera

Automatikmodus/
Modus Hybrid Auto

Andere Aufnahmemodi

Modus P

Modi Tv, Av und M

Wiedergabemodus

WLAN-Funktionen

Einstellungsmenü

Zubehör

Anhang

Index

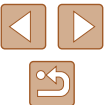

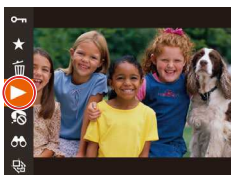

3 Spielen Sie Filme ab.

- Um die Wiedergabe zu starten, drücken Sie die Taste [OK], wählen Sie [▶] aus (drücken Sie die Tasten [▲][▼], oder drehen Sie das Wahrad [⊙]), und drücken Sie die Taste [OK] erneut.



(1)

4 Passen Sie die Lautstärke an.

- Stellen Sie mit den Tasten [▲][▼] die Lautstärke ein.
- Um die Lautstärke einzustellen, wenn die Lautstärkeanzeige (1) nicht mehr angezeigt wird, drücken Sie die Tasten [▲][▼].

5 Halten Sie die Wiedergabe an.

- Um die Wiedergabe anzuhalten oder fortzusetzen, drücken Sie die Taste [OK].
- Wenn der Film beendet ist, wird [SET▶] angezeigt.



- Tippen Sie den Auslöser an, um vom Wiedergabemodus in den Aufnahmemodus zu wechseln.
- Um das Scrollen der Anzeige zu deaktivieren, wählen Sie MENU (28) ▶ Registerkarte [▶] ▶ [Anz. scrollen] ▶ [Aus] aus.
- Damit beim Wechseln in den Wiedergabemodus die letzte Aufnahme angezeigt wird, wählen Sie MENU (28) ▶ Registerkarte [▶] ▶ [Wiedergabe] ▶ [LetzteAufn] aus.
- Um den Übergang zwischen Bildern zu ändern, greifen Sie auf MENU (28) zu, und wählen Sie den gewünschten Effekt auf der Registerkarte [▶] ▶ [Übergangseffekt] aus.

Wechseln zwischen Anzeigemodi

▶ Fotos ▶ Filme

Drücken Sie die Taste [DISP], um andere Informationen auf dem Bildschirm anzuzeigen oder die Informationen auszublenden. Details zu den angezeigten Informationen finden Sie auf „Wiedergabe (Detaillierte Informationsanzeige)“ (160).

	Keine Informationsanzeige
	Einfache Informationsanzeige
	Detaillierte Informationsanzeige

Vor Verwendung

Grundlagen der Kamerabedienung

Erweiterte Funktionen

Grundlagen der Kamera

Automatikmodus/
Modus Hybrid Auto

Andere Aufnahmemodi

Modus P

Modi Tv, Av und M

Wiedergabemodus

WLAN-Funktionen

Einstellungsmenü

Zubehör

Anhang

Index



Überbelichtungswarnung (für Glanzlichter)

► Fotos ► Filme

In der detaillierten Informationsanzeige (84) blinken verwaschene Hauptmotive auf dem Bildschirm.

Histogramm

► Fotos ► Filme

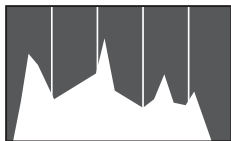

- Die Verteilungskurve in der detaillierten Informationsanzeige (84) ist ein Histogramm, das die Verteilung der Helligkeit im Bild zeigt. Die horizontale Achse repräsentiert den Helligkeitsgrad, die vertikale Achse die Helligkeitsstufen. Mithilfe des Histogramms können Sie die Belichtung prüfen.

GPS-Informationsanzeige

► Fotos ► Filme



- Mit einem per WLAN mit der Kamera verbundenen Smartphone können Sie Bilder auf der Kamera mit Geotags kennzeichnen und Informationen wie Breitengrad, Längengrad und Höhe hinzufügen (129). Sie können diese Informationen in der GPS-Informationsanzeige prüfen.
- Von oben nach unten werden Breitengrad, Längengrad, Höhe und UTC (Datum und Uhrzeit der Aufnahme) aufgelistet.



- Die GPS-Informationsanzeige ist nicht für Bilder ohne diese Informationen verfügbar.
- Es wird [---] anstelle von numerischen Werten für Einträge angezeigt, die nicht auf Ihrem Smartphone verfügbar sind oder die fehlerhaft aufgezeichnet wurden.



- UTC: Coordinated Universal Time (koordinierte Weltzeit), entspricht etwa der Greenwich Mean Time

Anzeigen der beim Aufnehmen von Fotos aufgezeichneten Videoclips (Filmtagebuch)

► Fotos ► Filme

Sie können wie folgt Filme für das Filmtagebuch anzeigen, die im Modus [SET] (33) automatisch an einem Tag aufgezeichnet wurden, an dem Fotos aufgenommen wurden.



1 Wählen Sie ein Bild aus.

- Drücken Sie die Tasten [◀▶], oder drehen Sie das Wahrad [⦿], um ein mit [SET] gekennzeichnetes Bild auszuwählen.

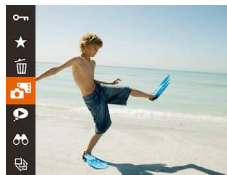

2 Geben Sie den Film wieder.

- Drücken Sie die Taste [⏮], und wählen Sie dann im Menü [⏮] aus (27).
- Der an einem Tag mit Fotos automatisch aufgezeichnete Film wird von Anfang an wiedergegeben.



- [SET] wird nach einer Weile nicht mehr angezeigt, wenn die Informationsanzeige deaktiviert ist (84).

Vor Verwendung

Grundlagen der Kamerabedienung

Erweiterte Funktionen

Grundlagen der Kamera

Automatikmodus/
Modus Hybrid Auto

Andere Aufnahmemodi

Modus P

Modi Tv, Av und M

Wiedergabemodus

WLAN-Funktionen

Einstellungsmenü

Zubehör

Anhang

Index



Anzeigen nach Datum

Die Filme von Filmtagebüchern können nach Datum angezeigt werden.



1 Wählen Sie einen Film aus.

- Drücken Sie die Taste [MENU], wählen Sie [Filmt.b. aufl./wied.g.] auf der Registerkarte [▶] aus, und wählen Sie dann ein Datum aus (📅28).

2 Geben Sie den Film wieder.

- Drücken Sie die Taste [▶], um die Wiedergabe zu starten.

Überprüfen der mit der Funktion zur Gesichtserkennung (Gesichts-ID) erkannten Personen

► Fotos ► Filme

Wenn Sie in den Modus für die einfache Informationsanzeige wechseln (📖84), werden die Namen von bis zu fünf in der Gesichtserkennung gespeicherten Personen (📖43) angezeigt.



- Drücken Sie die Taste [DISP] mehrmals, bis die einfache Informationsanzeige aktiviert ist, und drücken Sie dann die Tasten [◀][▶], oder drehen Sie das Wahlrad [🌀], um ein Bild auszuwählen.
- Auf den erkannten Personen werden Namen angezeigt.



- Wenn auf mit der Gesichtserkennungsfunktion aufgenommenen Bildern keine Namen angezeigt werden sollen, wählen Sie MENU (📖28) ► Registerkarte [▶] ► [Gesichts-ID-Info] ► [Anzeige Name] ► [Aus] aus.

Durchsuchen und Filtern von Bildern

Navigieren durch die Bilder in einem Index

► Fotos ► Filme

Durch die Anzeige mehrerer Bilder in einem Index finden Sie schnell die Bilder, nach denen Sie suchen.

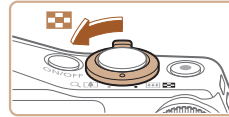

1 Zeigen Sie Bilder in einem Index an.

- Bewegen Sie den Zoom-Regler in Richtung [📐], um Bilder in einem Index anzuzeigen. Wenn Sie den Regler erneut bewegen, wird die Anzahl der angezeigten Bilder erhöht.
- Bewegen Sie den Zoom-Regler in Richtung [Q], um weniger Bilder anzuzeigen. Mit jeder Verschiebung des Reglers werden weniger Bilder angezeigt.



2 Wählen Sie ein Bild aus.

- Drehen Sie das Wahlrad [🌀], um die Bilder zu durchsuchen.
- Wählen Sie mit den Tasten [▲][▼][◀][▶] ein Bild aus.
- Ein orangefarbener Rahmen wird um das ausgewählte Bild angezeigt.
- Drücken Sie die Taste [📐], um das ausgewählte Bild in der Einzelbildanzeige anzuzeigen.



- Wählen Sie zum Deaktivieren des 3D-Anzeigeeffekts (der angezeigt wird, wenn Sie die Tasten [▲][▼] halten oder das Wahlrad [🌀] schnell drehen) MENU (📖28) ► Registerkarte [▶] ► [Indexeffekt] ► [Aus].

Vor Verwendung

Grundlagen der Kamerabedienung

Erweiterte Funktionen

Grundlagen der Kamera

Automatikmodus/
Modus Hybrid Auto

Andere Aufnahmemodi

Modus P

Modi Tv, Av und M

Wiedergabemodus

WLAN-Funktionen

Einstellungsmenü

Zubehör

Anhang

Index



Finden von den Suchkriterien entsprechenden Bildern

► Fotos ► Filme

Auf einer Speicherkarte voller Bilder können Sie die gewünschten Aufnahmen schnell finden, indem Sie die Bildanzeige entsprechend der Suchkriterien filtern. Sie können diese Bilder auch alle gleichzeitig schützen (🔒91) oder löschen (🗑️93).

👤 Name	Zeigt Bilder einer gespeicherten Person an (🔖44).
👤 Menschen	Zeigt Bilder mit erkannten Gesichtern an.
📅 Aufnahmedatum	Zeigt die an einem bestimmten Datum aufgenommenen Bilder an.
★ Favoriten	Zeigt als Favoriten markierte Bilder an (🔖96).
📷 Foto/Movie	Zeigt Fotos, Filme oder im Modus [📷] aufgenommene Filme an (🔖33).

1 Wählen Sie eine Suchbedingung aus.

- Drücken Sie die Taste [🔍], und wählen Sie im Menü [🔍] und dann eine Bedingung aus (🔖27).
- Wenn Sie [📷], [📅] oder [👤] ausgewählt haben, wählen Sie die Bedingung, indem Sie die Tasten [▲][▼][◀][▶] auf dem angezeigten Bildschirm und dann die Taste [🔍] drücken.

2 Zeigen Sie die gefilterten Bilder an.

- Die Ihren Kriterien entsprechenden Bilder werden in gelben Rahmen angezeigt. Um nur diese Bilder anzuzeigen, drücken Sie die Tasten [◀][▶], oder drehen Sie das Wahrad [🌀].
- Um die gefilterte Anzeige abzubrechen, wählen Sie in Schritt 1 [🔍] aus.

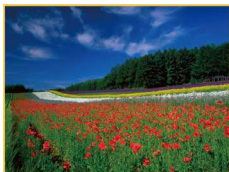

- Wenn die Kamera keine entsprechenden Bilder für einige Kriterien findet, sind diese Kriterien nicht verfügbar.



- Drücken Sie in Schritt 2 die Taste [DISP], um andere Informationen ein- oder auszublenden.
- Zu den Optionen zur Anzeige der gefundenen Bilder (Schritt 2) gehören „Navigieren durch die Bilder in einem Index“ (🔖86), „Vergrößern von Bildern“ (🔖89) und „Anzeigen als Diaschau“ (🔖90). Sie können auch bestimmte Vorgänge mit allen gefundenen Bildern ausführen, indem Sie [Alle Bilder in Suche schützen] unter „Schützen von Bildern“ (🔖91) oder [In Suche Alle Bil.wähl.] unter „Gleichzeitiges Löschen mehrerer Bilder“ (🔖94), „Hinzufügen von Bildern zur Druckliste (DPOF)“ (🔖150) oder „Hinzufügen von Bildern zu einem Fotobuch“ (🔖152) auswählen.
- Wenn Sie Bilder bearbeiten und als neue Bilder speichern (🔖97 – 🔖102), wird eine Meldung angezeigt, und die ursprünglich gefundenen Bilder werden nicht mehr angezeigt.

Anzeigen individueller Bilder in einer Gruppe

► Fotos ► Filme

Reihenaufnahmen (🔖42, 🔖57, 🔖77) und im Modus [📷] (🔖56) aufgenommene Bilder werden gruppiert, und nur das erste Bild wird angezeigt. Sie können die Bilder aber auch einzeln anzeigen.



1 Wählen Sie ein gruppiertes Bild aus.

- Drücken Sie die Tasten [◀][▶], oder drehen Sie das Wahrad [🌀], um ein mit [SET] gekennzeichnetes Bild auszuwählen.

2 Wählen Sie [📷] aus.

- Drücken Sie die Taste [🔍], und wählen Sie dann im Menü [📷] aus (🔖27).

Vor Verwendung

Grundlagen der Kamerabedienung

Erweiterte Funktionen

Grundlagen der Kamera

Automatikmodus/
Modus Hybrid Auto

Andere Aufnahmemodi

Modus P

Modi Tv, Av und M

Wiedergabemodus

WLAN-Funktionen

Einstellungsmenü

Zubehör

Anhang

Index





3 Zeigen Sie Bilder in der Gruppe einzeln an.

- Wenn Sie die Tasten [◀][▶] drücken oder das Wahhrad [🌀] drehen, werden nur die Bilder der Gruppe angezeigt.
- Um die Gruppenwiedergabe abzubrechen, drücken Sie die Taste [⏏], wählen Sie [📄] im Menü aus, und drücken Sie erneut die Taste [⏏] (📖27).



- Sie können während der Gruppenwiedergabe (Schritt 3) auch schnell Bilder durchsuchen (siehe „Navigieren durch die Bilder in einem Index“ (📖86)) und sie vergrößern (siehe „Vergrößern von Bildern“ (📖89)). Wenn Sie [Alle Bilder in Gruppe schützen] für „Schützen von Bildern“ (📖91), [Alle Bilder in Suche schützen] für „Gleichzeitiges Löschen mehrerer Bilder“ (📖94) oder „Hinzufügen von Bildern zur Druckliste (DPOF)“ (📖150) bzw. [Alle Bilder in Gruppe] für „Hinzufügen von Bildern zu einem Fotobuch“ (📖152) auswählen, können Sie alle Bilder in der Gruppe gleichzeitig bearbeiten.
- Um die Gruppierung von Bildern aufzuheben, damit sie als einzelne Fotos angezeigt werden, wählen Sie MENU (📖28) ▶ Registerkarte [📄] ▶ [Bilder gruppier.] ▶ [Aus] aus. Für gruppierte Bilder kann jedoch während der einzelnen Wiedergabe keine Aufhebung von Bildergruppen erfolgen.
- Im Modus [📄] ist die gleichzeitige Anzeige nach Schritt 2 in „Vielfältige Bilder aus jeder Aufnahme (Kreative Aufnahme)“ (📖56) nur unmittelbar nach einer Aufnahme möglich.

Bearbeiten von Gesichts-ID-Informationen

Wenn Ihnen bei der Wiedergabe ein falscher Name auffällt, können Sie diesen ändern oder löschen.

Sie können jedoch keine Namen für Personen hinzufügen, die nicht mit der Funktion zur Gesichtserkennung (Gesichts-ID) erkannt werden (Namen werden nicht angezeigt) bzw. deren Namen gelöscht wurden.

Ändern von Namen

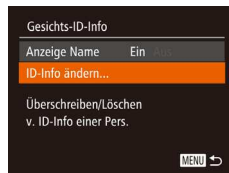

1 Rufen Sie den Einstellungsbildschirm auf.

- Drücken Sie die Taste [MENU], und wählen Sie [Gesichts-ID-Info] auf der Registerkarte [📄] aus (📖28).
- Drücken Sie die Tasten [▲][▼], oder drehen Sie das Wahhrad [🌀], um [ID-Info ändern] auszuwählen. Drücken Sie anschließend die Taste [⏏].

2 Wählen Sie ein Bild aus.

- Führen Sie die in „Überprüfen der mit der Funktion zur Gesichtserkennung (Gesichts-ID) erkannten Personen“ (📖86) beschriebene Vorgehensweise aus, wählen Sie ein Bild aus, und drücken Sie die Taste [⏏].
- Ein orangefarbener Rahmen wird um das ausgewählte Gesicht angezeigt. Wenn mehrere Namen in einem Bild angezeigt werden, drücken Sie die Tasten [◀][▶], oder drehen Sie das Wahhrad [🌀], um den zu ändernden Namen auszuwählen. Drücken Sie anschließend die Taste [⏏].

Vor Verwendung

Grundlagen der Kamerabedienung

Erweiterte Funktionen

Grundlagen der Kamera

Automatikmodus/
Modus Hybrid Auto

Andere Aufnahmemodi

Modus P

Modi Tv, Av und M

Wiedergabemodus

WLAN-Funktionen

Einstellungsmenü

Zubehör

Anhang

Index





3 Wählen Sie die Option zum Bearbeiten aus.

- Drücken Sie die Tasten [▲][▼][◀][▶], oder drehen Sie das Wahhrad [⊙], um [Überschreiben] auszuwählen. Drücken Sie dann die Taste [OK].

4 Wählen Sie den Namen der Person aus, mit dem überschrieben werden soll.

- Befolgen Sie Schritt 2 in „Überschreiben und Hinzufügen von Gesichtsinfos“ (📖46), um den Namen der Person auszuwählen, die zum Überschreiben verwendet werden soll.

Löschen von Namen

- Wählen Sie in dem in Schritt 3 im Abschnitt „Ändern von Namen“ (📖88) angezeigten Bildschirm [Löschen], und drücken Sie die Taste [OK].
- Wenn [Löschen?] angezeigt wird, drücken Sie die Tasten [◀][▶], oder drehen Sie das Wahhrad [⊙], um [OK] auszuwählen. Drücken Sie dann die Taste [OK].

Optionen für die Bildanzeige

Vergrößern von Bildern

► Fotos ► Filme



(1)

1 Vergrößern Sie ein Bild.

- Wenn Sie den Zoom-Regler in Richtung [Q] bewegen, wird herangezoomt und das Bild vergrößert. Sie können Bilder ca. um das 10-fache vergrößern, indem Sie den Zoom-Regler gedrückt halten.
- Zu Informationszwecken wird die ungefähre Position des dargestellten Bereichs (1) angezeigt.
- Bewegen Sie den Zoom-Regler in Richtung [Q], um herauszuzoomen. Sie können zur Einzelbildanzeige zurückkehren, indem Sie ihn gedrückt halten.

2 Verschieben Sie die Anzeigeposition wie gewünscht, und wechseln Sie zwischen Bildern.

- Drücken Sie die Tasten [▲][▼][◀][▶], um die Anzeigeposition zu verschieben.
- Um zu anderen vergrößerten Bildern zu wechseln, drehen Sie das Wahhrad [⊙].



- Sie können aus der vergrößerten Anzeige zur Einzelbildanzeige zurückkehren, indem Sie die Taste [MENU] drücken.

Vor Verwendung

Grundlagen der Kamerabedienung

Erweiterte Funktionen

Grundlagen der Kamera

Automatikmodus/
Modus Hybrid Auto

Andere Aufnahmemodi

Modus P

Modi Tv, Av und M

Wiedergabemodus

WLAN-Funktionen

Einstellungsmenü

Zubehör

Anhang

Index



Anzeigen als Diaschau

► Fotos ► Filme

Sie können auf einer Speicherkarte aufgezeichnete Bilder automatisch wie folgt wiedergeben. Alle Bilder werden jeweils für etwa drei Sekunden angezeigt.



- Drücken Sie die Taste **[STOP]**, und wählen Sie im Menü **[MENU]** und dann die gewünschte Option aus **[Bild laden]** (27).
- Die Diaschau wird einige Sekunden nach Anzeige von **[Bild laden]** gestartet.
- Drücken Sie die Taste **[MENU]**, um die Diaschau zu stoppen.



- Die Stromsparfunktionen der Kamera (25) werden bei der Diaschau deaktiviert.



- Um eine Diaschau anzuhalten oder fortzusetzen, drücken Sie die Taste **[STOP]**.
- Sie können während der Wiedergabe zu anderen Bildern wechseln, indem Sie die Tasten **[◀]**/**[▶]** drücken oder das Wahhrad **[Wahrad]** drehen. Halten Sie für einen schnellen Vor- oder Rücklauf die Tasten **[◀||▶]** gedrückt.
- In der gefilterten Anzeige (87) werden nur Bilder wiedergegeben, die Suchbedingungen erfüllen.

Ändern von Diaschaeinstellungen

Sie können eine Diaschau so einrichten, dass sie wiederholt wird. Ferner können Sie die Übergänge zwischen Bildern und die Anzeigedauer jedes Bildes ändern.



1 Rufen Sie den Einstellungsbildschirm auf.

- Drücken Sie die Taste **[MENU]**, und wählen Sie auf der Registerkarte **[▶]** die Option **[Diaschau]** aus **[Bild laden]** (28).

2 Konfigurieren Sie die Einstellungen.

- Wählen Sie einen zu konfigurierenden Menüeintrag und dann die gewünschte Option aus **[Bild laden]** (28).
- Um die Diaschau mit Ihren Einstellungen zu starten, wählen Sie **[Start]** aus, und drücken Sie die Taste **[STOP]**.
- Um zum Menübildschirm zurückzukehren, drücken Sie die Taste **[MENU]**.

Vor Verwendung

Grundlagen der Kamerabedienung

Erweiterte Funktionen

Grundlagen der Kamera

Automatikmodus/
Modus Hybrid Auto

Andere Aufnahmemodi

Modus P

Modi Tv, Av und M

Wiedergabemodus

WLAN-Funktionen

Einstellungsmenü

Zubehör

Anhang

Index

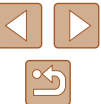

Automatische Wiedergabe zusammengehöriger Bilder (Ähnliche Bilder)

► Fotos ► Filme

Basierend auf dem aktuellen Bild schlägt die Kamera vier Bilder vor, die Sie möglicherweise anzeigen möchten. Wenn Sie eines dieser Bilder zur Anzeige auswählen, bietet die Kamera vier weitere Bilder an. Auf diese Weise können Sie Bilder in einer nicht erwarteten Reihenfolge bequem wiedergeben. Testen Sie diese Funktion, nachdem Sie viele Aufnahmen in vielen verschiedenen Szenen gemacht haben.



1 Wählen Sie „Ähnliche Bilder“ aus.

- Drücken Sie die Taste [OK], und wählen Sie dann im Menü [Ähnliche Bilder] aus (127).
- Es werden vier Bilder angezeigt.

2 Wählen Sie ein Bild aus.

- Drücken Sie die Tasten [▲][▼][◀][▶], um das Bild auszuwählen, das als nächstes angezeigt werden soll.
- Ihr ausgewähltes Bild wird in der Mitte angezeigt, umgeben von den nächsten vier vorgeschlagenen Bildern.
- Um das mittlere Bild als Vollbild anzuzeigen, drücken Sie die Taste [OK]. Drücken Sie die Taste [OK] erneut, um zur ursprünglichen Anzeige zurückzukehren.
- Drücken Sie die Taste [MENU], um zur Einzelbildanzeige zurückzukehren.



- Ähnliche Bilder steht in den folgenden Fällen nicht zur Verfügung:
 - Weniger als 50 Aufnahmen mit dieser Kamera
 - Anzeige eines nicht unterstützten Bildes
 - Anzeige der Bilder in gefilterter Anzeige (187)
 - Während der Gruppenanzeige (187)

Schützen von Bildern

► Fotos ► Filme

Schützen Sie wichtige Bilder, um versehentliches Löschen zu verhindern (193).

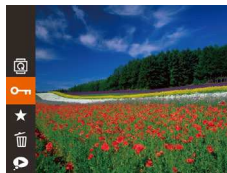

- Drücken Sie die Taste [OK], und wählen Sie dann im Menü [Schützen] aus (127). [Geschützt] wird angezeigt.
- Um den Schutz des Bildes aufzuheben, wiederholen Sie diesen Prozess, wählen Sie erneut [OK] aus, und drücken Sie dann die Taste [OK].



- Geschützte Bilder auf einer Speicherkarte werden gelöscht, wenn Sie die Karte formatieren (136).



- Schreibgeschützte Bilder können nicht durch die Löschfunktion der Kamera gelöscht werden. Um sie auf diese Art zu löschen, heben Sie zunächst den Schutz auf.

Verwenden des Menüs



1 Rufen Sie den Einstellungsbildschirm auf.

- Drücken Sie die Taste [MENU], und wählen Sie dann [Schützen] auf der Registerkarte [Fotos] aus (128).

Vor Verwendung

Grundlagen der Kamerabedienung

Erweiterte Funktionen

Grundlagen der Kamera

Automatikmodus/
Modus Hybrid Auto

Andere Aufnahmemodi

Modus P

Modi Tv, Av und M

Wiedergabemodus

WLAN-Funktionen

Einstellungsmenü

Zubehör

Anhang

Index





2 Wählen Sie eine Auswahlmethode aus.

- Wählen Sie die gewünschte Option aus (📖28).
- Um zum Menübildschirm zurückzukehren, drücken Sie die Taste [MENU].

Auswählen einzelner Bilder

1 Wählen Sie [Wählen] aus.

- Führen Sie Schritt 2 im Abschnitt „Verwenden des Menüs“ aus (📖91), wählen Sie [Wählen], und drücken Sie die Taste [📖]. [📖] wird angezeigt.



2 Wählen Sie ein Bild aus.

- Drücken Sie die Tasten [◀][▶], oder drehen Sie das Wahlrad [📖], um ein Bild auszuwählen. Drücken Sie dann die Taste [📖]. [📖] wird angezeigt.
- Um die Auswahl aufzuheben, drücken Sie die Taste [📖] erneut. [📖] wird nicht mehr angezeigt.
- Wiederholen Sie diese Vorgehensweise, um andere Bilder auszuwählen.

3 Schützen Sie das Bild.

- Drücken Sie die Taste [MENU]. Eine Bestätigungsmeldung wird angezeigt.
- Drücken Sie die Tasten [◀][▶], oder drehen Sie das Wahlrad [📖], um [OK] auszuwählen. Drücken Sie dann die Taste [📖].



- Bilder werden nicht geschützt, wenn Sie in den Aufnahmemodus wechseln oder die Kamera ausschalten, bevor Sie den Einstellungsvorgang in Schritt 3 abgeschlossen haben.

Auswählen eines Bereichs

1 Wählen Sie [Bereich wählen] aus.

- Führen Sie Schritt 2 im Abschnitt „Verwenden des Menüs“ aus (📖91), wählen Sie [Bereich wählen] aus, und drücken Sie die Taste [📖].



2 Wählen Sie ein Startbild aus.

- Drücken Sie die Taste [📖].



- Drücken Sie die Tasten [◀][▶], oder drehen Sie das Wahlrad [📖], um ein Bild auszuwählen. Drücken Sie dann die Taste [📖].



3 Wählen Sie ein Endbild aus.

- Drücken Sie die Taste [▶], um [Letztes Bild] auszuwählen, und drücken Sie anschließend die Taste [📖].



- Drücken Sie die Tasten [◀][▶], oder drehen Sie das Wahlrad [📖], um ein Bild auszuwählen. Drücken Sie dann die Taste [📖].
- Bilder vor dem ersten Bild können nicht als letztes Bild ausgewählt werden.

Vor Verwendung
Grundlagen der Kamerabedienung
Erweiterte Funktionen
Grundlagen der Kamera
Automatikmodus/Modus Hybrid Auto
Andere Aufnahmemodi
Modus P
Modi Tv, Av und M
Wiedergabemodus
WLAN-Funktionen
Einstellungsmenü
Zubehör
Anhang
Index

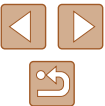



4 Schützen Sie die Bilder.

- Wählen Sie mit der Taste [▼] [Schützen] aus, und drücken Sie anschließend die Taste [OK].



- Sie können auch das erste oder das letzte Bild auswählen, indem Sie das Wahrad [OK] drehen, wenn der obere Bildschirm in den Schritten 2 und 3 angezeigt wird.
- Um den Schutz für Gruppen von Bildern aufzuheben, wählen Sie [Freigabe] in Schritt 4.

Gleichzeitiges Schützen aller Bilder

1 Wählen Sie [Alle Bilder schützen] aus.

- Führen Sie Schritt 2 im Abschnitt „Verwenden des Menüs“ aus (S. 91), wählen Sie [Alle Bilder schützen], und drücken Sie die Taste [OK].

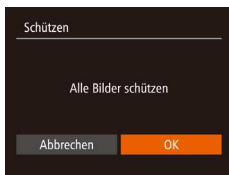

2 Schützen Sie die Bilder.

- Drücken Sie die Tasten [◀][▶], oder drehen Sie das Wahrad [OK], um [OK] auszuwählen. Drücken Sie dann die Taste [OK].

Entfernen des Schutzes aller Bilder

Sie können gleichzeitig den Schutz aller Bilder entfernen. Um den Schutz aufzuheben, wählen Sie [Nicht alle Bilder schützen] in Schritt 1 von „Gleichzeitiges Schützen aller Bilder“ aus. Führen Sie dann Schritt 2 durch.

Löschen von Bildern

► Fotos ► Filme

Sie können nicht benötigte Bilder einzeln auswählen und löschen. Gehen Sie beim Löschen von Bildern vorsichtig vor, da sie nicht wiederhergestellt werden können. Geschützte Bilder (S. 91) können nicht gelöscht werden.

1 Wählen Sie ein zu löschendes Bild aus.

- Drücken Sie die Tasten [◀][▶], oder drehen Sie das Wahrad [OK], um ein Bild auszuwählen.



2 Löschen Sie das Bild.

- Drücken Sie die Taste [OK], und wählen Sie dann im Menü [OK] aus (S. 27).
- Wenn [Löschen?] angezeigt wird, drücken Sie die Tasten [◀][▶], oder drehen Sie das Wahrad [OK], um [Löschen] auszuwählen, und drücken Sie dann die Taste [OK].
- Das aktuelle Bild wird nun gelöscht.
- Um den Löschvorgang abzubrechen, wählen Sie mit den Tasten [◀][▶] oder mit dem Wahrad [OK] [Abbrechen] aus, und drücken Sie dann die Taste [OK].

Vor Verwendung
Grundlagen der Kamerabedienung
Erweiterte Funktionen
Grundlagen der Kamera
Automatikmodus/ Modus Hybrid Auto
Andere Aufnahmemodi
Modus P
Modi Tv, Av und M
Wiedergabemodus
WLAN-Funktionen
Einstellungsmenü
Zubehör
Anhang
Index

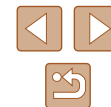

Gleichzeitiges Löschen mehrerer Bilder

Sie können mehrere Bilder auswählen, um diese gleichzeitig zu löschen. Gehen Sie beim Löschen von Bildern vorsichtig vor, da sie nicht wiederhergestellt werden können. Geschützte Bilder (📖91) können nicht gelöscht werden.

■ Wählen einer Auswahlmethode



1 Rufen Sie den Einstellungsbildschirm auf.

- Drücken Sie die Taste [MENU], und wählen Sie auf der Registerkarte [📷] die Option [Löschen] aus (📖28).

2 Wählen Sie eine Auswahlmethode aus.

- Wählen Sie die gewünschte Option aus (📖28).
- Um zum Menübildschirm zurückzukehren, drücken Sie die Taste [MENU].



■ Auswählen einzelner Bilder

1 Wählen Sie [Wählen] aus.

- Befolgen Sie Schritt 2 in „Wählen einer Auswahlmethode“ (📖94). Wählen Sie [Wählen] aus, und drücken Sie die Taste [📷].



■ Auswählen eines Bereichs

2 Wählen Sie ein Bild aus.

- Nach Auswahl eines Bilds unter Befolgung von Schritt 2 unter „Auswählen einzelner Bilder“ (📖92) wird [✓] angezeigt.
- Um die Auswahl aufzuheben, drücken Sie die Taste [📷] erneut. [✓] wird nicht mehr angezeigt.
- Wiederholen Sie diese Vorgehensweise, um andere Bilder auszuwählen.

3 Löschen Sie die Bilder.

- Drücken Sie die Taste [MENU]. Eine Bestätigungsmeldung wird angezeigt.
- Drücken Sie die Tasten [◀][▶], oder drehen Sie das Wahlrad [📷], um [OK] auszuwählen. Drücken Sie dann die Taste [📷].



1 Wählen Sie [Bereich wählen] aus.

- Befolgen Sie Schritt 2 in „Wählen einer Auswahlmethode“ (📖94). Wählen Sie [Bereich wählen] aus, und drücken Sie die Taste [📷].

2 Wählen Sie Bilder aus.

- Befolgen Sie die Schritte 2 – 3 unter „Auswählen eines Bereichs“ (📖92), um Bilder anzugeben.

3 Löschen Sie die Bilder.

- Wählen Sie mit der Taste [▼] [Löschen] aus, und drücken Sie anschließend die Taste [📷].

Vor Verwendung

Grundlagen der Kamerabedienung

Erweiterte Funktionen

Grundlagen der Kamera

Automatikmodus/
Modus Hybrid Auto

Andere Aufnahmemodi

Modus P

Modi Tv, Av und M

Wiedergabemodus

WLAN-Funktionen

Einstellungsmenü

Zubehör

Anhang

Index



Gleichzeitige Auswahl aller Bilder

1 Wählen Sie [Auswahl aller Bilder] aus.

- Befolgen Sie Schritt 2 unter „Wählen einer Auswahlmethode“ (S. 94), wählen Sie [Auswahl aller Bilder] aus, und drücken Sie die Taste [OK].

2 Löschen Sie die Bilder.

- Drücken Sie die Tasten [◀][▶], oder drehen Sie das Wahlrad [OK], um [OK] auszuwählen. Drücken Sie dann die Taste [OK].

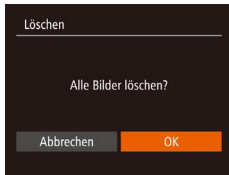

Drehen von Bildern

► Fotos ► Filme

Ändern Sie die Ausrichtung von Bildern, und speichern Sie sie wie folgt.



1 Wählen Sie [Portrait] aus.

- Drücken Sie die Taste [OK], und wählen Sie dann im Menü [Portrait] aus (S. 27).



2 Drehen Sie das Bild.

- Drücken Sie die Taste [◀] oder [▶], abhängig von der gewünschten Richtung. Jedes Mal, wenn Sie die Taste drücken, wird das Bild um 90° gedreht. Drücken Sie die Taste [OK], um die Einstellung zu bestätigen.

Verwenden des Menüs



1 Wählen Sie [Drehen] aus.

- Drücken Sie die Taste [MENU], und wählen Sie dann [Drehen] auf der Registerkarte [▶] aus (S. 28).

Vor Verwendung

Grundlagen der Kamerabedienung

Erweiterte Funktionen

Grundlagen der Kamera

Automatikmodus/
Modus Hybrid Auto

Andere Aufnahmemodi

Modus P

Modi Tv, Av und M

Wiedergabemodus

WLAN-Funktionen

Einstellungsmenü

Zubehör

Anhang

Index

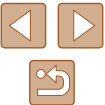



2 Drehen Sie das Bild.

- Drücken Sie die Tasten [◀▶], oder drehen Sie das Wahrad [🔄], um ein Bild auszuwählen.
- Jedes Mal, wenn Sie die Taste [🔄] drücken, wird das Bild um 90° gedreht.
- Um zum Menübildschirm zurückzukehren, drücken Sie die Taste [MENU].



- Drehen ist nicht möglich, wenn [Autom. Drehen] auf [Aus] eingestellt ist (📖96).

Deaktivieren des automatischen Drehens

Befolgen Sie diese Schritte, um das automatische Drehen der Bilder, d. h. das Drehen nach Maßgabe der aktuellen Kameraausrichtung zu deaktivieren.



- Drücken Sie die Taste [MENU], und wählen Sie [Autom. Drehen] auf der Registerkarte [▶] aus. Wählen Sie dann [Aus] (📖28).



- Wenn [Autom. Drehen] auf [Aus] gesetzt ist, können Bilder nicht gedreht werden (📖95). Zusätzlich werden bereits gedrehte Bilder in der ursprünglichen Ausrichtung angezeigt.
- Im Modus Ähnliche Bilder (📖91) werden Bilder, die im Hochformat aufgenommen wurden, auch im Hochformat angezeigt, auch wenn [Autom. Drehen] auf [Aus] gesetzt ist. Gedrehte Bilder behalten ihre gedrehte Ausrichtung bei.

Markieren von Bildern als Favoriten

► Fotos ► Filme

Sie können Bilder ordnen, indem Sie sie als Favoriten kennzeichnen. Indem Sie in der gefilterten Wiedergabe (Bildsuche) eine Kategorie auswählen, können Sie folgende Funktionen auf alle diese Bilder einschränken.

- „Anzeigen“ (📖83), „Anzeigen als Diaschau“ (📖90), „Schützen von Bildern“ (📖91), „Löschen von Bildern“ (📖93), „Hinzufügen von Bildern zur Druckliste (DPOF)“ (📖150), „Hinzufügen von Bildern zu einem Fotobuch“ (📖152)

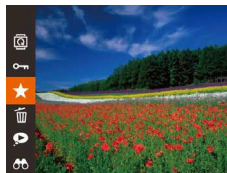

- Drücken Sie die Taste [🔍], und wählen Sie dann im Menü [★] aus (📖27).
- [Als Favorit markiert] wird angezeigt.
- Um die Markierung des Bildes aufzuheben, wiederholen Sie diesen Prozess, wählen Sie erneut [★] aus, und drücken Sie dann die Taste [🔍].

Vor Verwendung

Grundlagen der Kamerabedienung

Erweiterte Funktionen

Grundlagen der Kamera

Automatikmodus/
Modus Hybrid Auto

Andere Aufnahmemodi

Modus P

Modi Tv, Av und M

Wiedergabemodus

WLAN-Funktionen

Einstellungsmenü

Zubehör

Anhang

Index



Verwenden des Menüs



1 Wählen Sie [Favoriten] aus.

- Drücken Sie die Taste [MENU], und wählen Sie dann auf der Registerkarte [▶] [Favoriten] aus (📖28).



2 Wählen Sie ein Bild aus.

- Drücken Sie die Tasten [◀][▶], oder drehen Sie das Wahlrad [🕒], um ein Bild auszuwählen. Drücken Sie dann die Taste [☑]. [★] wird angezeigt.
- Um die Markierung des Bildes aufzuheben, drücken Sie die Taste [☑] erneut. [★] wird nicht mehr angezeigt.
- Wiederholen Sie zum Auswählen weiterer Bilder diesen Vorgang.

3 Schließen Sie den Einrichtungsvorgang ab.

- Drücken Sie die Taste [MENU]. Eine Bestätigungsmeldung wird angezeigt.
- Drücken Sie die Tasten [◀][▶], oder drehen Sie das Wahlrad [🕒], um [OK] auszuwählen. Drücken Sie dann die Taste [☑].



- Bilder werden nicht als Favoriten markiert, wenn Sie in den Aufnahmemodus wechseln oder die Kamera ausschalten, bevor Sie den Einstellungsvorgang in Schritt 3 abgeschlossen haben.



- Das Markieren von Bildern als Favoriten erleichtert das Hinzufügen der Bilder beim Erstellen von Alben (📖103).
- Favoritenbilder erhalten eine Drei-Sterne-Bewertung (★★★☆☆), wenn sie auf Computer mit Windows 8 oder Windows 7 übertragen werden. (Gilt nicht für Filme.)

Bearbeiten von Fotos



- Die Bildbearbeitung (📖97 – 📖100) ist nur möglich, wenn die Speicherkarte genügend freien Speicher aufweist.

Anpassen der Bildgröße

▶ Fotos ▶ Filme

Speichern Sie eine Kopie der Bilder mit einer geringeren Anzahl Aufnahmepixel.



1 Wählen Sie [Größe anpassen] aus.

- Drücken Sie die Taste [MENU], und wählen Sie dann [Größe anpassen] auf der Registerkarte [▶] aus (📖28).

2 Wählen Sie ein Bild aus.

- Drücken Sie die Tasten [◀][▶], oder drehen Sie das Wahlrad [🕒], um ein Bild auszuwählen. Drücken Sie dann die Taste [☑].

3 Wählen Sie eine Bildgröße aus.

- Drücken Sie die Tasten [◀][▶], oder drehen Sie das Wahlrad [🕒], um eine Größe auszuwählen. Drücken Sie dann die Taste [☑].
- [Neues Bild speichern?] wird angezeigt.



Vor Verwendung

Grundlagen der Kamerabedienung

Erweiterte Funktionen

Grundlagen der Kamera

Automatikmodus/
Modus Hybrid Auto

Andere Aufnahmemodi

Modus P

Modi Tv, Av und M

Wiedergabemodus

WLAN-Funktionen

Einstellungsmenü

Zubehör

Anhang

Index



4 Speichern Sie das neue Bild.

- Drücken Sie die Tasten [◀][▶], oder drehen Sie das Wahhrad [⦿], um [OK] auszuwählen. Drücken Sie dann die Taste [☑].
- Das Bild wird nun als neue Datei gespeichert.



5 Prüfen Sie das neue Bild.

- Drücken Sie die Taste [MENU]. [Neues Bild anzeigen?] wird angezeigt.
- Drücken Sie die Tasten [◀][▶], oder drehen Sie das Wahhrad [⦿], um [Ja] auszuwählen. Drücken Sie dann die Taste [☑].
- Das gespeicherte Bild wird nun angezeigt.



- Die Bearbeitung ist nicht für Bilder möglich, die eine Aufnahmepixeleinstellung von [S] aufweisen (48).



- Für Bilder kann keine höhere Anzahl von Aufnahmepixeln eingestellt werden.

Zuschneiden

► Fotos ► Filme

Sie können einen Teil eines Bildes als separate Bilddatei speichern.



1 Wählen Sie [Ausschnitt] aus.

- Drücken Sie die Taste [MENU], und wählen Sie dann [Ausschnitt] auf der Registerkarte [▶] aus (43).



2 Wählen Sie ein Bild aus.

- Drücken Sie die Tasten [◀][▶], oder drehen Sie das Wahhrad [⦿], um ein Bild auszuwählen. Drücken Sie dann die Taste [☑].

3 Passen Sie den Zuschneidebereich an.

- Es wird ein Rahmen um den Bildbereich angezeigt, der zugeschnitten (1) werden soll.
- Das ursprüngliche Bild wird oben links angezeigt. Unten rechts wird eine Vorschau des zugeschnittenen Bildes (2) angezeigt. Auch die Anzahl der Aufnahmepixel nach dem Zuschneiden (3) wird angezeigt.
- Bewegen Sie den Zoom-Regler, um die Rahmengröße zu ändern.
- Drücken Sie die Tasten [▲][▼][◀][▶], um den Rahmen zu verschieben.
- Um die Rahmenausrichtung zu ändern, drücken Sie die Taste [DISP].
- Im Bild erkannte Gesichter werden im oberen linken Bild in grauen Rahmen angezeigt. Drehen Sie das Wahhrad [⦿], um zwischen den Rahmen zu wechseln, die den Zuschneidebereich positionieren.
- Drücken Sie die Taste [☑].

4 Speichern Sie das Bild als neues Bild, und prüfen Sie es.

- Befolgen Sie die Schritte 4 – 5 unter „Anpassen der Bildgröße“ (97).



- Die Bearbeitung ist nicht für Bilder möglich, die mit einer Aufnahmepixeleinstellung von [S] (48) aufgenommen wurden oder deren Größe auf [S] geändert wurde (97).



- Bilder, die Zuschneiden unterstützen, weisen nach dem Zuschneiden dasselbe Seitenverhältnis auf.
- Zugeschnittene Bilder weisen eine niedrigere Anzahl Aufnahmepixel als nicht zugeschnittene Bilder auf.
- Wenn Sie Fotos zuschneiden, die mit der Gesichtserkennungsfunktion aufgenommen wurden (43), verbleiben nach dem Zuschneiden nur die Namensmarkierungen der noch im Bild zu sehenden Personen.

Vor Verwendung

Grundlagen der Kamerabedienung

Erweiterte Funktionen

Grundlagen der Kamera

Automatikmodus/
Modus Hybrid Auto

Andere Aufnahmemodi

Modus P

Modi Tv, Av und M

Wiedergabemodus

WLAN-Funktionen

Einstellungsmenü

Zubehör

Anhang

Index



Ändern der Farbtöne eines Bildes (My Colors)

► Fotos ► Filme

Sie können Bildfarben anpassen und das bearbeitete Bild dann als separate Datei speichern. Details zu jeder Option finden Sie unter „Ändern der Farbtöne eines Bilds (My Colors)“ (📖70).



1 Wählen Sie [My Colors] aus.

- Drücken Sie die Taste [MENU], und wählen Sie auf der Registerkarte [▶] die Option [My Colors] aus (📖70).

2 Wählen Sie ein Bild aus.

- Drücken Sie die Tasten [◀][▶], oder drehen Sie das Wahlrad [🌀], um ein Bild auszuwählen. Drücken Sie dann die Taste [📄].

3 Wählen Sie eine Option aus.

- Drücken Sie die Tasten [◀][▶], oder drehen Sie das Wahlrad [🌀], um eine Option auszuwählen. Drücken Sie dann die Taste [📄].

4 Speichern Sie das Bild als neues Bild, und prüfen Sie es.

- Befolgen Sie die Schritte 4 – 5 unter „Anpassen der Bildgröße“ (📖97).



- Die Bildqualität von Bildern, die Sie wiederholt auf diese Weise bearbeiten, verschlechtert sich jedes Mal mehr, und Sie erhalten evtl. nicht die gewünschte Farbe.
- Farben von RAW-Bildern können nicht bearbeitet werden.



- Die Farbe der mit dieser Funktion bearbeiteten Bilder kann sich leicht von der Farbe der Bilder unterscheiden, die mit My Colors aufgezeichnet wurden (📖70).

Anpassen der Bildhelligkeit (i-contrast)

► Fotos ► Filme

Zu dunkle Bildbereiche (wie etwa Gesichter oder Hintergründe) werden vor der Aufnahme erkannt und automatisch auf die optimale Helligkeit angepasst. Ferner kann ein zu geringer Bildkontrast automatisch korrigiert werden, damit Motive deutlicher hervorgehoben werden. Sie können zwischen vier Korrekturstufen wählen und das Bild dann als separate Datei speichern.



1 Wählen Sie [i-contrast] aus.

- Drücken Sie die Taste [MENU], und wählen Sie dann auf der Registerkarte [▶] [i-contrast] aus (📖28).

2 Wählen Sie ein Bild aus.

- Drücken Sie die Tasten [◀][▶], oder drehen Sie das Wahlrad [🌀], um ein Bild auszuwählen. Drücken Sie dann die Taste [📄].

3 Wählen Sie eine Option aus.

- Drücken Sie die Tasten [◀][▶], oder drehen Sie das Wahlrad [🌀], um eine Option auszuwählen. Drücken Sie dann die Taste [📄].



4 Speichern Sie das Bild als neues Bild, und prüfen Sie es.

- Befolgen Sie die Schritte 4 – 5 unter „Anpassen der Bildgröße“ (📖97).

Vor Verwendung

Grundlagen der Kamerabedienung

Erweiterte Funktionen

Grundlagen der Kamera

Automatikmodus/
Modus Hybrid Auto

Andere Aufnahmemodi

Modus P

Modi Tv, Av und M

Wiedergabemodus

WLAN-Funktionen

Einstellungsmenü

Zubehör

Anhang

Index





- Für einige Bilder kann die Korrektur ungenau sein oder das Bild grob erscheinen.
- Bilder können körnig wirken, nachdem sie wiederholt mit dieser Funktion bearbeitet wurden.



- Wenn [Auto] nicht zu den gewünschten Ergebnissen führt, versuchen Sie Bilder mit [Gering], [Mittel] oder [Hoch] zu korrigieren.

Rote-Augen-Korrektur

► Fotos ► Filme

Korrigiert automatisch Bilder mit roten Augen. Sie können das korrigierte Bild als separate Datei speichern.



1 Wählen Sie [Rote-Augen-Korr.] aus.

- Drücken Sie die Taste **[MENU]**, und wählen Sie dann **[Rote-Augen-Korr.]** auf der Registerkarte **[F]** aus (📖28).

2 Wählen Sie ein Bild aus.

- Drücken Sie die Tasten **[◀][▶]**, oder drehen Sie das Wahhrad **[🕒]**, um ein Bild auszuwählen.

3 Korrigieren Sie das Bild.

- Drücken Sie die Taste **[🕒]**.
- Von der Kamera erkannte rote Augen werden nun korrigiert. Rahmen werden um die korrigierten Bildbereiche angezeigt.
- Vergrößern oder verkleinern Sie Bilder wie gewünscht. Befolgen Sie die Schritte unter „Vergrößern von Bildern“ (📖89).



- Einige Bilder werden u. U. nicht ordnungsgemäß korrigiert.
- Wählen Sie in Schritt 4 [Überschreiben] aus, um das Originalbild mit dem korrigierten Bild zu überschreiben. Dadurch wird das Originalbild gelöscht.
- Geschützte Bilder können nicht überschrieben werden.

4 Speichern Sie das Bild als neues Bild, und prüfen Sie es.

- Drücken Sie die Tasten **[▲][▼][◀][▶]**, oder drehen Sie das Wahhrad **[🕒]**, um **[Neue Datei]** auszuwählen. Drücken Sie anschließend die Taste **[📄]**.
- Das Bild wird nun als neue Datei gespeichert.
- Befolgen Sie Schritt 5 unter „Anpassen der Bildgröße“ (📖97).

Vor Verwendung

Grundlagen der Kamerabedienung

Erweiterte Funktionen

Grundlagen der Kamera

Automatikmodus/
Modus Hybrid Auto

Andere Aufnahmemodi

Modus P

Modi Tv, Av und M

Wiedergabemodus

WLAN-Funktionen

Einstellungsmenü

Zubehör

Anhang

Index

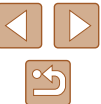

Schneiden von Filmen

► Fotos ► Filme

Sie können nicht benötigte Teile am Anfang oder Ende von Filmen schneiden (ausgenommen Filme des Filmtagebuchs, 33).

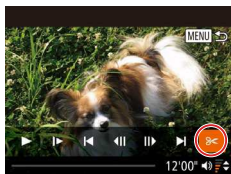

1 Wählen Sie [Schneiden] aus.

- Befolgen Sie die Schritte 1 – 5 unter „Anzeigen“ (83), wählen Sie [Schneiden] aus, und drücken Sie die Taste [OK].
- Die Steuerung und die Leiste für die Filmbearbeitung werden nun angezeigt.



2 Geben Sie die zu schneidenden Teile an.

- (1) ist die Steuerung und (2) die Leiste für die Filmbearbeitung.
- Drücken Sie die Tasten [Up][Down], um [Modus 1] oder [Modus 2] auszuwählen.
- Um die Teile anzuzeigen, die Sie schneiden können (identifiziert durch [Schneiden] auf dem Bildschirm), drücken Sie die Tasten [Left][Right], oder drehen Sie das Wahrad [Wahrad], um [Modus 1] zu verschieben. Schneiden Sie den Anfang des Films (von [Schneiden]), indem Sie [Modus 1] auswählen, und schneiden Sie das Ende des Films, indem Sie [Modus 2] auswählen.
- Wenn Sie [Modus 1] auf eine andere Position als eine [Schneiden]-Markierung verschieben, wird im Modus [Modus 1] der Teil vor der nächsten [Schneiden]-Markierung links geschnitten. Im Modus [Modus 2] wird der Teil hinter der nächsten [Schneiden]-Markierung rechts geschnitten.



3 Prüfen Sie den bearbeiteten Film.

- Wählen Sie mit den Tasten [Up][Down] die Option [Wahrad] aus, und drücken Sie anschließend die Taste [OK]. Der bearbeitete Film wird jetzt wiedergegeben.
- Wiederholen Sie Schritt 2, um das Schneiden des Films fortzusetzen.
- Um die Bearbeitung abzubrechen, drücken Sie die Taste [MENU]. Wählen Sie dann [OK] (drücken Sie entweder die Tasten [Left][Right]), oder drehen Sie das Wahrad [Wahrad], und drücken Sie schließlich die Taste [OK].

4 Speichern Sie den geschnittenen Film.

- Wählen Sie mit den Tasten [Up][Down] die Option [Wahrad] aus, und drücken Sie anschließend die Taste [OK].
- Drücken Sie die Tasten [Up][Down][Left][Right], oder drehen Sie das Wahrad [Wahrad], um [Neue Datei] auszuwählen. Drücken Sie anschließend die Taste [OK].
- Wählen Sie [Ohne Kmpr. spc.] aus, und drücken Sie danach die Taste [OK].
- Der Film wird nun als neue Datei gespeichert.



- Wählen Sie in Schritt 4 [Überschreiben] aus, um den Originalfilm mit dem geschnittenen Film zu überschreiben. Dadurch wird der Originalfilm gelöscht.
- Wenn die Speicherkarte nicht genügend freien Speicher aufweist, ist nur [Überschreiben] verfügbar.
- Filme werden evtl. nicht gespeichert, wenn der Akku leer wird, während das Speichern erfolgt.
- Sie sollten beim Bearbeiten von Filmen daher einen vollständig aufgeladenen Akku oder einen Netzadapter verwenden (separat erhältlich, 141).

Vor Verwendung
Grundlagen der Kamerabedienung
Erweiterte Funktionen
Grundlagen der Kamera
Automatikmodus/ Modus Hybrid Auto
Andere Aufnahmemodi
Modus P
Modi Tv, Av und M
Wiedergabemodus
WLAN-Funktionen
Einstellungsmenü
Zubehör
Anhang
Index

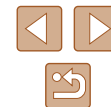

Reduzieren von Dateigrößen

Die Filmgröße kann reduziert werden, indem Sie Filme wie folgt komprimieren.



- Wählen Sie auf dem Bildschirm in Schritt 2 von „Schneiden von Filmen“ [F2] aus. Wählen Sie [Neue Datei] aus, und drücken Sie dann die Taste [OK].
- Wählen Sie [Kompr. & Spch.] aus, und drücken Sie dann die Taste [OK].



- Komprimierte Filme werden im [HD 80P]-Format gespeichert.
- [VGA 80P]-Filme können nicht komprimiert werden.
- Bearbeitete Filme können nicht in komprimiertem Format gespeichert werden, wenn Sie [Überschreiben] auswählen.

Bearbeiten von Filmen für das Filmtagebuch

► Fotos ► Filme

Einzelne Kapitel (Videoclips) [F33], die im Modus [F85] aufgezeichnet wurden, können nach Bedarf gelöscht werden. Gehen Sie beim Löschen von Movies vorsichtig vor, da sie nicht wiederhergestellt werden können.



1 Wählen Sie das zu löschende Movie aus.

- Befolgen Sie die Schritte 1 – 2 unter „Anzeigen der beim Aufnehmen von Fotos aufgezeichneten Videoclips (Filme für das Filmtagebuch)“ (F85), um einen im Modus [F85] aufgezeichneten Film wiederzugeben. Drücken Sie dann die Taste [OK], um auf die Filmsteuerung zuzugreifen.
- Drücken Sie die Tasten [◀|▶], oder drehen Sie das Wahhrad [F], um [◀] oder [▶] auszuwählen. Drücken Sie dann die Taste [OK].

2 Wählen Sie [F] aus.

- Drücken Sie die Tasten [◀|▶], oder drehen Sie das Wahhrad [F], um [F] auszuwählen. Drücken Sie dann die Taste [OK].
- Das ausgewählte Movie wird erneut wiedergegeben.

3 Bestätigen Sie den Löschvorgang.

- Drücken Sie die Tasten [◀|▶], oder drehen Sie das Wahhrad [F], um [OK] auszuwählen. Drücken Sie dann die Taste [OK].
- Der Clip wird gelöscht und der Videoclip überschrieben.



- [F] wird nicht angezeigt, wenn Sie einen Videoclip auswählen, während die Kamera mit einem Drucker verbunden ist.

Vor Verwendung

Grundlagen der Kamerabedienung

Erweiterte Funktionen

Grundlagen der Kamera

Automatikmodus/
Modus Hybrid Auto

Andere Aufnahmemodi

Modus P

Modi Tv, Av und M

Wiedergabemodus

WLAN-Funktionen

Einstellungsmenü

Zubehör

Anhang

Index



Anzeigen von Alben (Story-Highlights)

► Fotos ► Filme

Anhand von Themen (z. B. einem Datum oder dem Namen einer Person) können Sie ein Album mit automatisch ausgewählten Bildern zu diesem Thema erstellen. Diese Bilder werden in Form einer Diaschau zusammengestellt und können als kurzer Movie von 2 bis 3 Minuten Länge gespeichert werden.

Bevor Sie diese Funktion verwenden, stellen Sie sicher, dass der Akku vollständig geladen ist. Zum Erstellen von Alben ist außerdem freier Speicherplatz auf der Karte erforderlich. Als Anhaltspunkt sollten Sie eine Speicherkarte mit einer Kapazität von mindestens 16 GB verwenden, auf der mindestens 1 GB Speicherplatz frei ist.

Auswählen von Albumthemen

Drücken Sie die Taste [▼], um den Startbildschirm aufzurufen, und wählen Sie die Themen aus, die die Kamera beim Auswählen von Albumelementen verwenden soll. Bilder, die als Favoriten gekennzeichnet sind (👤96), werden eher in Alben aufgenommen.

Datum	Erstellt ein Album mit Bildern, die an dem jeweiligen Tag aufgenommen wurden. Die Bilder werden aus den Aufnahmen ausgewählt, die an demselben Tag gemacht wurden wie das Bild, das vor dem Aufrufen des Startbildschirms angezeigt wurde.
Personenname	Kann verwendet werden, um monatliche Alben von Personen zu erstellen, wie Alben von heranwachsenden Kindern. Es können Motive für Alben ausgewählt werden, deren Gesichts-ID-Informationen vor dem Aufnehmen von Bildern gespeichert wurden. Die ausgewählten Bilder zeigen dasselbe Motiv und wurden in demselben Monat aufgenommen wie das Bild, das vor dem Aufrufen des Startbildschirms angezeigt wurde.
Ereignis	Die richtige Wahl für Alben von Urlaubsreisen, Partys oder anderen Ereignissen. Die Bilder werden aus den Aufnahmen ausgewählt, die während desselben Ereignisses vor und nach dem Bild, das vor dem Aufrufen des Startbildschirms angezeigt wurde, gemacht wurden.
Custom	Berücksichtigt Bilder gemäß den angegebenen Bildern, den Datumsangaben oder den in der Gesichtserkennung gespeicherten Personen.

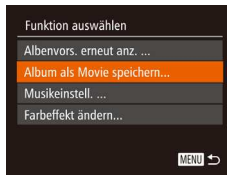

1 Wählen Sie ein Bild aus.

- Wählen Sie ein Bild in der Einzelbildanzeige aus.
- Die in Schritt 3 verfügbaren Themen sind vom Aufnahmedatum und den Gesichts-ID-Informationen abhängig.

2 Rufen Sie den Einstellungsbildschirm auf.

- Drücken Sie die Taste [▼].
- Zunächst wird [Daten werden bearbeitet] und danach der Startbildschirm angezeigt.

3 Öffnen Sie die Vorschau eines Albums.

- Wählen Sie eine Person, ein [Datum] oder ein [Ereignis] als Albumthema aus (drücken Sie entweder die Tasten [◀][▶], oder drehen Sie das Wahhrad [🌀]). Drücken Sie dann die Taste [👤].
- Daraufhin wird einige Sekunden lang [Wird geladen] angezeigt und anschließend das Album wiedergegeben.

4 Speichern Sie das Album.

- Drücken Sie die Tasten [▲][▼], oder drehen Sie das Wahhrad [🌀], um [Album als Movie speichern] auszuwählen. Drücken Sie dann die Taste [👤].
- Wenn das Album gespeichert wurde, wird [Gespeichert] angezeigt.

5 Geben Sie das Album wieder (📖83).

Vor Verwendung
Grundlagen der Kamerabedienung
Erweiterte Funktionen
Grundlagen der Kamera
Automatikmodus/Modus Hybrid Auto
Andere Aufnahmemodi
Modus P
Modi Tv, Av und M
Wiedergabemodus
WLAN-Funktionen
Einstellungsmenü
Zubehör
Anhang
Index

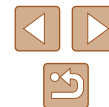



- Alben können die folgenden mit der Kamera aufgenommenen Bilder umfassen.
 - Fotos
 - Filme im Filmtagebuch (📖33)
 - Kurze Clips mit einer Wiedergabedauer von mindestens zwei Sekunden (📖65)



- Alben können nur gespeichert werden, wenn auf der Speicherkarte genügend Speicherplatz frei ist.
- Sie können in Schritt 4 einen Farbeffekt festlegen, indem Sie [Farbeffekt ändern] auswählen und dann die Taste [🎨] drücken. Zum Anzeigen einer Vorschau des Albums mit dem ausgewählten Effekt wählen Sie [Albenvors. erneut anz.] im Bildschirm in Schritt 4, nachdem Sie mit den Tasten [◀][▶] einen Farbeffekt ausgewählt und die Taste [🎨] gedrückt haben.
- Zum Wiedergeben von gespeicherten Alben wählen Sie [Albumliste] im Story Highlights-Startbildschirm, drücken Sie die Taste [📖], wählen Sie ein Album in der Liste aus, und drücken Sie erneut die Taste [🎨].

Hinzufügen von Hintergrundmusik zu Alben

▶ Fotos ▶ Filme

Wählen Sie aus drei Arten von Hintergrundmusik die Musik aus, die bei der Albumwiedergabe gespielt werden soll.

1 Speichern Sie die Hintergrundmusik auf einer Speicherkarte.

- Befolgen Sie die Schritte 1 – 4 unter „Anzeigen“ („Anzeigen von Alben (Story-Highlights)“ (📖103)), wählen Sie [Musikeinstell.] aus, und drücken Sie die Taste [🎨].

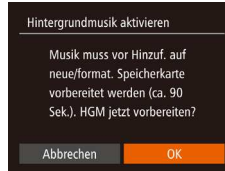

- Der Bildschirm links wird angezeigt, wenn Sie eine neue oder neu formatierte Speicherkarte verwenden. Wählen Sie [OK] (drücken Sie entweder die Tasten [◀][▶], oder drehen Sie das Wahrad [🕒]), drücken Sie die Taste [🎨], und warten Sie etwa 1,5 Minuten ab, bis die drei Musikarten auf der Karte gespeichert sind.
- Wenn Sie eine Karte verwenden, auf der bereits Musik gespeichert ist, fahren Sie mit Schritt 2 fort.

2 Erstellen Sie das Album.

- Befolgen Sie die Schritte 1 – 4 unter „Anzeigen von Alben (Story-Highlights)“ (📖103), um ein Album zu erstellen.

3 Konfigurieren Sie die Einstellungen für die Hintergrundmusik.

- Drücken Sie die Tasten [▲][▼], oder drehen Sie das Wahrad [🕒], um den gewünschten Eintrag auszuwählen, und passen Sie dann die Einstellung mit den Tasten [◀][▶] an.

4 Speichern Sie das Album.

- Befolgen Sie Schritt 4 unter „Anzeigen von Alben (Story-Highlights)“ (📖103), um Alben zu speichern.



- Es ist nicht möglich, Hintergrundmusik nachträglich zu gespeicherten Alben hinzuzufügen. Die Hintergrundmusik in Alben kann weder entfernt noch geändert werden.
- Albumkapitel mit Hintergrundmusik können nicht bearbeitet werden (📖102).

Vor Verwendung

Grundlagen der Kamerabedienung

Erweiterte Funktionen

Grundlagen der Kamera

Automatikmodus/Modus Hybrid Auto

Andere Aufnahmemodi

Modus P

Modi Tv, Av und M

Wiedergabemodus

WLAN-Funktionen

Einstellungsmenü

Zubehör

Anhang

Index





- Wenn Sie keine Hintergrundmusik hinzufügen möchten, stellen Sie [HGM hinzuf.] im Bildschirm in Schritt 3 auf [Nein] ein.
- Wenn nur Hintergrundmusik statt der Tonaufnahme im Film wiedergegeben werden soll, stellen Sie [Audiomischer] im Bildschirm in Schritt 3 auf [Nur HGM] ein.
- Um die unter [Titel] ausgewählte Hintergrundmusik anzuhören, wählen Sie [HGM anhören] im Bildschirm in Schritt 3, und drücken Sie die Taste [MENU].

Erstellen Ihrer eigenen Alben

► Fotos ► Filme

Erstellen Sie eigene Alben, indem Sie die gewünschten Bilder auswählen.

1 Wählen Sie das Erstellen eines benutzerdefinierten Albums aus.

- Befolgen Sie die Schritte 1 – 3 unter „Anzeigen von Alben (Story-Highlights)“ (📖 103), wählen Sie [Custom] aus, und drücken Sie die Taste [MENU].

2 Wählen Sie eine Auswahlmethode aus.

- Drücken Sie die Tasten [▲][▼], oder drehen Sie das Wahhrad [🌀], um eine Auswahlmethode auszuwählen.

3 Wählen Sie Albumelemente aus.

- Nachdem Sie die Elemente für Ihr Album ausgewählt und die Taste [MENU] gedrückt haben, werden die ausgewählten Elemente mit [✓] gekennzeichnet.
- Drücken Sie die Taste [MENU], sobald Sie alle gewünschten Fotos, Filme im Filmtagebuch und Kurzclips unter [Bildauswahl], Datumsangaben unter [Auswahl nach Datum] bzw. Personen unter [Personenauswahl] ausgewählt haben.
- Drücken Sie die Tasten [◀][▶], oder drehen Sie das Wahhrad [🌀], um [Vorschau] auszuwählen. Drücken Sie dann die Taste [MENU].



4 Wählen Sie die Hintergrundmusik aus.

- Wenn der Bildschirm links angezeigt wird, wählen Sie [Musikeinstell.]. Fügen Sie Hintergrundmusik wie unter „Hinzufügen von Hintergrundmusik zu Alben“ beschrieben hinzu (📖 104), und drücken Sie die Taste [MENU].

5 Wählen Sie einen Farbeffekt aus.

- Wählen Sie im Bildschirm in Schritt 4 unter „Anzeigen von Alben (Story-Highlights)“ (📖 103) die Option [Farbeffekt ändern].
- Drücken Sie die Tasten [◀][▶], um einen Farbeffekt auszuwählen, und drücken Sie dann die Taste [MENU].

6 Speichern Sie das Album.

- Befolgen Sie Schritt 4 unter „Anzeigen von Alben (Story-Highlights)“ (📖 103), um Alben zu speichern.



- Unter [Bildauswahl] können bis zu 40 Bilder ausgewählt werden. Wenn Sie ein benutzerdefiniertes Album ein zweites Mal erstellen, wird [Bilder anhand vorheriger Einstellungen auswählen?] angezeigt. Wählen Sie [Ja] aus, um vorher ausgewählte Bilder als Ausgangspunkt zu verwenden. Die vorherigen Bilder sind mit [✓] gekennzeichnet, und es werden mehrere Bilder auf einmal angezeigt.
- Unter [Auswahl nach Datum] können bis zu 15 Daten ausgewählt werden.
- Der Farbeffekt wird für einige Bilder möglicherweise nicht übernommen.

Vor Verwendung
Grundlagen der Kamerabedienung
Erweiterte Funktionen
Grundlagen der Kamera
Automatikmodus/Modus Hybrid Auto
Andere Aufnahmemodi
Modus P
Modi Tv, Av und M
Wiedergabemodus
WLAN-Funktionen
Einstellungsmenü
Zubehör
Anhang
Index

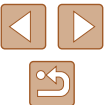

WLAN-Funktionen

Bildern drahtlos von der Kamera auf eine Vielzahl von kompatiblen Geräten übertragen und die Kamera mit Webservices nutzen

Verfügbare WLAN-Funktionen

Sie können Bilder senden und empfangen und die Kamera fernsteuern, indem Sie diese Geräte und Services via WLAN verbinden.

- Smartphones und Tablets
Senden Sie Bilder an Smartphones und Tablet-Computer mit WLAN-Funktionen. Außerdem können Sie mit der Geotagging-Funktion Ihre Aufnahmen mit einem Smartphone oder Tablet-Computer den entsprechenden Orten zuweisen oder aus der Entfernung aufnehmen. Zur Vereinfachung werden Smartphones, Tablets und andere kompatible Geräte in diesem Handbuch insgesamt als Smartphones bezeichnet.
- Computer
Verwenden Sie die Software, um Kamerabilder auf einem via WLAN verbundenen Computer zu speichern.
- Web Services
Erfassen Sie Ihre Kontodaten für den Onlinefotoservice CANON iMAGE GATEWAY oder andere Webservices in der Kamera, damit Sie Bilder an diese Services senden können. Nicht gesendete Bilder auf der Kamera können via CANON iMAGE GATEWAY auch auf einen Computer oder an einen Webservice übertragen werden.
- Drucker
Sie können Bilder drahtlos an einen PictBridge-kompatiblen Drucker (mit Unterstützung für DPS over IP) zum Drucken senden.
- Andere Kameras
Senden Sie Bilder drahtlos zwischen WLAN-kompatiblen Kameras der Marke Canon.

Vor Verwendung

Grundlagen der Kamerabedienung

Erweiterte Funktionen

Grundlagen der Kamera

Automatikmodus/
Modus Hybrid Auto

Andere Aufnahmemodi

Modus P

Modi Tv, Av und M

Wiedergabemodus

WLAN-Funktionen

Einstellungsmenü

Zubehör

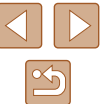

Anhang

Index



Senden von Bildern an ein Smartphone

Es gibt verschiedene Möglichkeiten, die Kamera mit einem Smartphone zu verbinden und Bilder zu senden.

- Verbinden via NFC (📖107)
Berühren Sie ein NFC-kompatibles Android-Smartphone (ab Betriebssystemversion 4.0) mit der Kamera, um die Geräte zu verbinden.
- Verbinden mit einem der Taste  zugewiesenen Gerät (📖109)
Drücken Sie einfach die Taste , um die Geräte zu verbinden. Dies erleichtert das Senden von Bildern an ein Smartphone (📖109). Beachten Sie, dass der Taste  nur ein Smartphone zugewiesen werden kann.
- Verbinden über das WLAN-Menü (📖110)
Sie können die Kamera mit einem Smartphone auf die gleiche Weise verbinden, wie Sie die Kamera mit einem Computer oder einem anderen Gerät verbinden würden. Mehrere Smartphones können hinzugefügt werden.

Bevor Sie die Verbindung zur Kamera herstellen, müssen Sie die kostenlose App Camera Connect auf dem Smartphone installieren. Informationen zu dieser Anwendung (unterstützte Smartphones und enthaltene Funktionen) finden Sie auf der Canon-Website.



- Benutzer mit einer WLAN-kompatiblen Kamera der Marke Canon, die ihre Kamera per WLAN mit einem Smartphone verbinden, sollten unter Umständen von der mobilen App CameraWindow zur mobilen App Camera Connect wechseln.

Senden von Bildern an ein NFC-kompatibles Smartphone

Die Verwendung der NFC-Funktion eines Android-Smartphones (ab Betriebssystemversion 4.0) erleichtert das Installieren der App Camera Connect und das Herstellen der Verbindung zur Kamera. Was geschieht, wenn eine NFC-Verbindung zwischen den Geräten hergestellt wird, hängt von dem in diesem Moment aktiven Kameramodus ab.

- Ist die Kamera ausgeschaltet oder befindet sie sich im Aufnahmemodus, wenn sich die Geräte berühren, können Sie im Bildschirm für die Bildauswahl Bilder auswählen und senden. Sobald die Geräte verbunden sind, können Sie auch ferngesteuert aufnehmen und Ihre Aufnahmen mit Geotags versehen (📖129). Es ist ganz einfach, die Verbindung zu kürzlich verbundenen Geräten wiederherzustellen, die im WLAN-Menü aufgelistet sind.
- Wenn sich die Kamera im Moment der Verbindung der Geräte im Wiedergabemodus befindet, können Sie in der Indexanzeige, die zur Bildauswahl angezeigt wird, Bilder auswählen und versenden. Die Verbindung wird nach der Bildübertragung automatisch beendet. Befolgen Sie die Anweisungen im folgenden Abschnitt zum NFC-initiierten Herstellen einer Verbindung zu einer Kamera, die ausgeschaltet ist oder sich im Aufnahmemodus befindet.

Herstellen einer Verbindung via NFC bei ausgeschalteter oder im Aufnahmemodus befindlicher Kamera

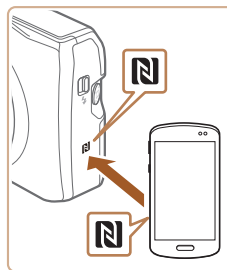

1 Installieren Sie Camera Connect.

- Aktivieren Sie NFC auf dem Smartphone, und berühren Sie das N-Symbol des Geräts (N), damit auf dem Smartphone automatisch Google Play gestartet wird. Wenn daraufhin die Downloadseite für Camera Connect angezeigt wird, laden Sie die App herunter, und installieren Sie sie.

Vor Verwendung

Grundlagen der Kamerabedienung

Erweiterte Funktionen

Grundlagen der Kamera

Automatikmodus/
Modus Hybrid Auto

Andere Aufnahmemodi

Modus P

Modi Tv, Av und M

Wiedergabemodus

WLAN-Funktionen

Einstellungsmenü

Zubehör

Anhang

Index



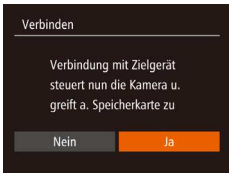

2 Stellen Sie die Verbindung her.

- Stellen Sie sicher, dass die Kamera ausgeschaltet ist oder sich im Aufnahmemodus befindet.
- Berühren Sie mit dem N-Symbol (N) des Smartphones, auf dem Camera Connect installiert ist, das N-Symbol der Kamera.
- Die Kamera startet automatisch.
- Wenn der Bildschirm [Geräte-Nickname] angezeigt wird, drücken Sie die Tasten [▲][▼], oder drehen Sie das Wahhrad [○], um [OK] auszuwählen, und drücken Sie dann die Taste [☰].

- Auf dem Smartphone wird Camera Connect gestartet.
- Die Geräte werden automatisch miteinander verbunden.

3 Passen Sie die Freigabeeinstellung an.

- Wenn dieser Bildschirm angezeigt wird, drücken Sie die Tasten [◀][▶], oder drehen Sie das Wahhrad [○], um [Ja] auszuwählen, und drücken Sie dann die Taste [☰].
- Jetzt können Sie das Smartphone zum Surfen, Importieren oder Geotagging von Bildern verwenden oder aus der Entfernung aufnehmen.



4 Senden Sie ein Bild.

- Drehen Sie das Wahhrad [○], um ein zu sendendes Bild auszuwählen. Wählen Sie mit den Tasten [◀][▶] die Option [Bild senden] aus, und drücken Sie dann die Taste [☰].
- Die Bildübertragung wird gestartet. Der Bildschirm wird während der Bildübertragung abgedunkelt.
- Nach dem Senden des Bildes wird [Übertragung abgeschlossen] und anschließend der Bildübertragungsbildschirm wieder angezeigt.
- Um die Verbindung zu trennen, drücken Sie die Taste [MENU]. Wählen Sie im Bestätigungsbildschirm [OK] (drücken Sie entweder die Tasten [◀][▶], oder drehen Sie das Wahhrad [○]). Drücken Sie anschließend die Taste [☰]. Sie können die Verbindung auch mit dem Smartphone beenden.



- Beachten Sie bei Verwendung von NFC die folgenden Punkte.
 - Vermeiden Sie heftige Zusammenstöße zwischen Kamera und Smartphone. Dadurch können die Geräte beschädigt werden.
 - Je nach Smartphone erkennen sich die Geräte unter Umständen nicht sofort. Halten Sie die Geräte in diesem Fall in leicht verschiedenen Positionen aneinander. Wenn die Verbindung noch nicht hergestellt ist, halten Sie die Geräte aneinander, bis der Kamerabildschirm aktualisiert wurde.
 - Wenn Sie versuchen, eine Verbindung herzustellen, obwohl die Kamera ausgeschaltet ist, wird auf dem Smartphone ggf. eine Meldung angezeigt, mit der Sie aufgefordert werden, die Kamera einzuschalten. Falls dies der Fall ist, schalten Sie die Kamera ein, und bringen Sie die Geräte erneut miteinander in Berührung.
 - Platzieren Sie keine Objekte zwischen Kamera und Smartphone. Beachten Sie auch, dass Kamerataschen, Smartphone-Schutzhüllen oder ähnliches Zubehör die Kommunikation blockieren können.
- Wenn Sie in Schritt 3 [Ja] auswählen, können alle Bilder auf der Kamera über das verbundene Smartphone angezeigt werden. Um die Bilder auf der Kamera vertraulich zu halten, sodass sie nicht über das Smartphone angezeigt werden können, wählen Sie in Schritt 3 [Nein] aus.
- Sobald Sie ein Smartphone registriert haben, können Sie die Datenschutzeinstellungen für das Smartphone mit der Kamera ändern (130).

Vor Verwendung
Grundlagen der Kamerabedienung
Erweiterte Funktionen
Grundlagen der Kamera
Automatikmodus/Modus Hybrid Auto
Andere Aufnahmemodi
Modus P
Modi Tv, Av und M
Wiedergabemodus
WLAN-Funktionen
Einstellungsmenü
Zubehör
Anhang
Index

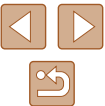



- Verbindungen setzen voraus, dass sich eine Speicherkarte in der Kamera befindet.
- Sie können auch den Nicknamen der Kamera im Bildschirm in Schritt 2 ändern (📖131).
- Nicht alle NFC-kompatiblen Smartphones tragen das N-Symbol (N). Weitere Einzelheiten finden Sie in der Bedienungsanleitung des Smartphones.
- Sie können auch gleichzeitig mehrere Bilder senden und die Bildgröße vor dem Senden ändern (📖124).
- Zur Deaktivierung der NFC-Verbindungen wählen Sie MENU (📖28) ▶ Registerkarte (📖) ▶ [WLAN-Einstellungen] ▶ [NFC] ▶ [Aus].

Herstellen einer Verbindung via NFC bei im Wiedergabemodus befindlicher Kamera



- Drücken Sie die Taste [▶], um die Kamera einzuschalten.
- Berühren Sie mit dem Smartphone, auf dem Camera Connect installiert ist (📖107), das N-Symbol der Kamera (N).
- Drücken Sie die Tasten [▲][▼][◀][▶], um ein zu sendendes Bild auszuwählen, und drücken Sie anschließend die Taste [☑]. [✓] wird angezeigt.
- Um die Auswahl aufzuheben, drücken Sie die Taste [☑] erneut. [✓] wird nicht mehr angezeigt.
- Wiederholen Sie zum Auswählen weiterer Bilder diesen Vorgang.
- Wenn Sie alle Bilder ausgewählt haben, drücken Sie die Taste [MENU].
- Wählen Sie mit den Tasten [◀][▶] die Option [Senden] aus, und drücken Sie anschließend die Taste [☑].
- Die Bilder werden daraufhin gesendet. Die Verbindung wird nach der Bildübertragung automatisch beendet.



- Wenn beim Herstellen der Verbindung auf der Kamera eine Meldung angezeigt wird, die zum Eingeben des Nicknamens auffordert, befolgen Sie Schritt 2 unter „Senden von Bildern an ein NFC-kompatibles Smartphone“ (📖107), um den Nicknamen einzugeben.
- Die Kamera verwaltet keine Aufzeichnungen zu den Smartphones, zu denen Sie im Wiedergabemodus eine NFC-Verbindung herstellen.
- Sie können für zu übertragende Bilder die gewünschte Größe angeben (📖124).

Senden an ein der Taste zugewiesenes Smartphone

Nachdem Sie die Verbindung zu einem Smartphone erstmalig durch Drücken der Taste [☑] hergestellt haben, können Sie anschließend einfach die Taste [☑] drücken, um die Verbindung wiederherzustellen, um Kamerabilder auf Ihrem verbundenen Geräten anzuzeigen und zu speichern. Diese Schritte zeigen, wie die Kamera als Zugriffspunkt verwendet wird. Sie können aber auch einen anderen Zugriffspunkt verwenden (📖112).



1 Installieren Sie Camera Connect.

- Suchen Sie bei iPhone, iPad oder iPod touch Camera Connect im App Store, laden Sie die App herunter, und installieren Sie sie.
- Suchen Sie bei allen anderen Android-Smartphones Camera Connect in Google Play, laden Sie die App herunter, und installieren Sie sie.

2 Drücken Sie die Taste [☑].

- Drücken Sie die Taste [☑].
- Wenn der Bildschirm [Geräte-Nickname] angezeigt wird, drücken Sie die Tasten [▲][▼], oder drehen Sie das Wahrad (📏), um [OK] auszuwählen, und drücken Sie dann die Taste [☑].

Vor Verwendung

Grundlagen der Kamerabedienung

Erweiterte Funktionen

Grundlagen der Kamera

Automatikmodus/ Modus Hybrid Auto

Andere Aufnahmemodi

Modus P

Modi Tv, Av und M

Wiedergabemodus

WLAN-Funktionen

Einstellungsmenü

Zubehör

Anhang

Index

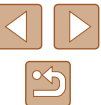



3 Wählen Sie [] aus.

- Drücken Sie die Tasten [◀][▶], oder drehen Sie das Wahrad [🌀], um [] auszuwählen. Drücken Sie dann die Taste [📱].



- Die SSID der Kamera wird angezeigt.



4 Verbinden Sie das Smartphone mit dem Netzwerk.

- Zum Herstellen einer Verbindung wählen Sie im Smartphone-Menü mit den WLAN-Einstellungen die SSID (Netzwerkname), die auf der Kamera angezeigt wird.



5 Starten Sie Camera Connect.

- Starten Sie Camera Connect auf dem Smartphone.
- Sobald die Kamera das Smartphone erkennt, wird ein Bildschirm zur Geräteauswahl angezeigt.



6 Wählen Sie das Smartphone aus, zu dem eine Verbindung hergestellt werden soll.

- Wählen Sie das Smartphone aus (durch Drücken der Tasten [▲][▼] oder Drehen des Wahrrads [🌀]), und drücken Sie dann die Taste [📱].
- Nachdem eine Verbindung zum Smartphone hergestellt wurde, wird der Name des Smartphones auf der Kamera angezeigt. (Dieser Bildschirm wird nach ca. einer Minute wieder ausgeblendet.)



7 Importieren Sie die Bilder.

- Verwenden Sie das Smartphone, um Bilder von der Kamera in das Smartphone zu importieren.
- Trennen Sie die Verbindung mit dem Smartphone. Die Kamera wird automatisch ausgeschaltet.



- Verbindungen setzen voraus, dass sich eine Speicherkarte in der Kamera befindet.
- Sie können auch den Nicknamen der Kamera im Bildschirm in Schritt 2 ändern (📖131).
- Für mehr Sicherheit können Sie in Schritt 3 eine Kennwortabfrage anzeigen lassen, indem Sie auf MENU (📖28) zugreifen und Registerkarte [🔑] ▶ [WLAN-Einstellungen] ▶ [Kennwort] ▶ [Ein] auswählen. In diesem Fall geben Sie auf dem Smartphone in Schritt 4 das auf der Kamera angezeigte Kennwort ein.
- Für die Taste [📱] kann nur ein Smartphone gespeichert werden. Um ein anderes Smartphone zuzuweisen, müssen Sie zunächst die aktuelle Zuweisung unter MENU (📖28) ▶ Registerkarte [🔑] ▶ [Verbindungstaste des Geräts] löschen.
- Nicht alle NFC-kompatiblen Smartphones tragen ein N-Symbol (📶). Weitere Einzelheiten finden Sie in der Bedienungsanleitung des Smartphones.

Hinzufügen eines Smartphones mit dem WLAN-Menü

Diese Schritte zeigen, wie die Kamera als Zugriffspunkt verwendet wird. Sie können aber auch einen anderen Zugriffspunkt verwenden (📖112).



1 Installieren Sie Camera Connect.

- Suchen Sie bei iPhone, iPad oder iPod touch Camera Connect im App Store, laden Sie die App herunter, und installieren Sie sie.
- Suchen Sie bei allen anderen Android-Smartphones Camera Connect in Google Play, laden Sie die App herunter, und installieren Sie sie.

Vor Verwendung
Grundlagen der Kamerabedienung
Erweiterte Funktionen
Grundlagen der Kamera
Automatikmodus/Modus Hybrid Auto
Andere Aufnahmemodi
Modus P
Modi Tv, Av und M
Wiedergabemodus
WLAN-Funktionen
Einstellungsmenü
Zubehör
Anhang
Index

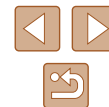



2 Rufen Sie das WLAN-Menü auf.

- Drücken Sie die Taste [▶], um die Kamera einzuschalten.
- Drücken Sie die Taste [▲].
- Wird der Bildschirm [Geräte-Nickname] angezeigt, wählen Sie [OK] (📖109).

3 Wählen Sie [📱] aus.

- Drücken Sie die Tasten [◀][▶], oder drehen Sie das Wahhrad [🌀], um [📱] auszuwählen. Drücken Sie dann die Taste [🗂️].



4 Wählen Sie [Gerät hinzufügen].

- Drücken Sie die Tasten [▲][▼], oder drehen Sie das Wahhrad [🌀], um [Gerät hinzufügen] auszuwählen. Drücken Sie anschließend die Taste [🗂️].



- Die SSID der Kamera wird angezeigt.
- Wählen Sie das Smartphone aus, zu dem eine Verbindung hergestellt werden soll (gemäß der Beschreibung in den Schritten 4 – 6 unter „Senden an ein der Taste zugewiesenes Smartphone“ (📖109)).

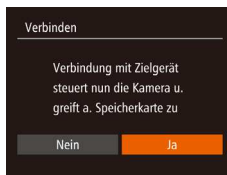

5 Passen Sie die Freigabeeinstellung an.

- Drücken Sie die Tasten [◀][▶], oder drehen Sie das Wahhrad [🌀], um [Ja] auszuwählen. Drücken Sie dann die Taste [🗂️].
- Jetzt können Sie das Smartphone zum Surfen, Importieren oder Geotagging von Bildern verwenden oder aus der Entfernung aufnehmen.



6 Senden Sie ein Bild.

- Drehen Sie das Wahhrad [🌀], um ein zu sendendes Bild auszuwählen. Wählen Sie mit den Tasten [◀][▶] die Option [Bild senden] aus, und drücken Sie dann die Taste [🗂️].
- Die Bildübertragung wird gestartet. Der Bildschirm wird während der Bildübertragung abgedunkelt.
- Nach dem Senden des Bildes wird [Übertragung abgeschlossen] und anschließend der Bildübertragungsbildschirm wieder angezeigt.
- Um die Verbindung zu trennen, drücken Sie die Taste [MENU]. Wählen Sie im Bestätigungsbildschirm [OK] (drücken Sie entweder die Tasten [◀][▶], oder drehen Sie das Wahhrad [🌀]). Drücken Sie anschließend die Taste [🗂️]. Sie können die Verbindung auch mit dem Smartphone beenden.
- Um mehrere Smartphones hinzuzufügen, wiederholen Sie die oben beschriebene Vorgehensweise ab Schritt 1.



- Wenn Sie in Schritt 5 [Ja] auswählen, können alle Bilder auf der Kamera über das verbundene Smartphone angezeigt werden. Um die Bilder auf der Kamera vertraulich zu halten, sodass sie nicht über das Smartphone angezeigt werden können, wählen Sie in Schritt 5 [Nein] aus.
- Sobald Sie ein Smartphone registriert haben, können Sie die Datenschutzeinstellungen für das Smartphone mit der Kamera ändern (📖130).

Vor Verwendung

Grundlagen der Kamerabedienung

Erweiterte Funktionen

Grundlagen der Kamera

Automatikmodus/
Modus Hybrid Auto

Andere Aufnahmemodi

Modus P

Modi Tv, Av und M

Wiedergabemodus

WLAN-Funktionen

Einstellungsmenü

Zubehör

Anhang

Index





- Verbindungen setzen voraus, dass sich eine Speicherkarte in der Kamera befindet.
- Nachdem Sie Verbindungen zu Geräten über das WLAN-Menü hergestellt haben, werden die zuletzt genutzten Ziele am Anfang aufgelistet, wenn Sie auf das WLAN-Menü zugreifen. Sie können die Verbindung einfach wiederherstellen, indem Sie die Tasten [▲][▼] drücken, um den Gerätenamen auszuwählen, und dann die Taste [⊙] drücken. Um ein neues Gerät hinzuzufügen, zeigen Sie den Geräteauswahlbildschirm durch Drücken der Tasten [◀][▶] an, und konfigurieren Sie anschließend die Einstellung.
- Wenn die letzten Zielgeräte nicht angezeigt werden sollen, wählen Sie MENU [⏏] ▶ Registerkarte [⏏] ▶ [WLAN-Einstellungen] ▶ [Zielgeräteverl.] ▶ [Aus] aus.
- Sie können auch gleichzeitig mehrere Bilder senden und die Bildgröße vor dem Senden ändern [⏏] 124).



4 Stellen Sie die Verbindung zum Zugriffspunkt her, und wählen Sie das Smartphone aus.

- Verwenden Sie für WPS-kompatible Zugriffspunkte die Schritte 5 – 8 unter „Verwenden von WPS-kompatiblen Zugriffspunkten“ (⏏ 115), um die Verbindung zum Zugriffspunkt herzustellen und das Smartphone auszuwählen.
- Verwenden Sie für andere als WPS-Zugriffspunkte die Schritte 2 – 4 unter „Herstellen von Verbindungen mit aufgelisteten Zugriffspunkten“ (⏏ 117), um die Verbindung zum Zugriffspunkt herzustellen und das Smartphone auszuwählen.

5 Konfigurieren Sie die Datenschutzeinstellungen, und senden Sie Bilder.

- Befolgen Sie die Schritte 5 – 6 unter „Hinzufügen eines Smartphones mit dem WLAN-Menü“ (⏏ 110), um die Datenschutzeinstellungen zu konfigurieren und Bilder zu senden.

Verwenden eines anderen Zugriffspunkts

Beim Verbinden der Kamera mit einem Smartphone mithilfe der Taste [⏏] oder über das WLAN-Menü können Sie auch einen existierenden Zugriffspunkt verwenden.

1 Bereiten Sie das Herstellen der Verbindung vor.

- Greifen Sie gemäß der Beschreibung in den Schritten 1 – 3 unter „Senden an ein der Taste zugewiesenes Smartphone“ (⏏ 109) bzw. in den Schritten 1 – 4 unter „Hinzufügen eines Smartphones mit dem WLAN-Menü“ (⏏ 110) auf den Bildschirm [Warten auf Verbindung] zu.

2 Verbinden Sie das Smartphone mit dem Zugriffspunkt.

3 Wählen Sie [Netzw. wechs.] aus.

- Drücken Sie die Tasten [◀][▶], oder drehen Sie das Wahlrad [⊙], um [Netzw. wechs.] auszuwählen. Drücken Sie anschließend die Taste [⊙].
- Eine Liste der erkannten Zugriffspunkte wird angezeigt.



Zuvor verwendete Zugriffspunkte

Um die Verbindung zu einem zuvor verwendeten Zugriffspunkt automatisch wiederherzustellen, führen Sie Schritt 3 unter „Senden an ein der Taste zugewiesenes Smartphone“ (⏏ 109) oder Schritt 4 unter „Hinzufügen eines Smartphones mit dem WLAN-Menü“ (⏏ 110) durch.

- Sie können die Kamera als Zugriffspunkt verwenden, indem Sie auf dem beim Herstellen der Verbindung angezeigten Bildschirm [Netz. wechs.] und dann [Kamerazugangspunkt-Modus] auswählen.
- Um die Verbindung zu einem zuvor verwendeten Zugriffspunkt wiederherzustellen, führen Sie das Verfahren ab Schritt 5 unter „Verwenden eines anderen Zugriffspunkts“ (⏏ 112) durch.
- Sie können zwischen Zugriffspunkten wechseln, indem Sie auf dem Bildschirm, der beim Herstellen einer Verbindung angezeigt wird, [Netz. wechs.] wählen und dann das Verfahren unter „Verwenden eines anderen Zugriffspunkts“ (⏏ 112) ab Schritt 4 durchführen.

Vor Verwendung

Grundlagen der Kamerabedienung

Erweiterte Funktionen

Grundlagen der Kamera

Automatikmodus/
Modus Hybrid Auto

Andere Aufnahmemodi

Modus P

Modi Tv, Av und M

Wiedergabemodus

WLAN-Funktionen

Einstellungsmenü

Zubehör

Anhang

Index

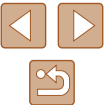

Speichern von Bildern auf einem Computer

Vorbereitung zur Registrierung eines Computers

Überprüfen der Computerumgebung

Die Kamera kann über WLAN eine Verbindung zu Computern mit den folgenden Betriebssystemen herstellen. Detaillierte Informationen zu Systemanforderungen und zur Kompatibilität sowie zur Unterstützung neuer Betriebssysteme finden Sie auf der Canon-Website.

- Windows 8/8.1
- Windows 7 SP1
- Mac OS X 10.9
- Mac OS X 10.8.2 oder höher



- Windows 7 Starter und Home Basic wird nicht unterstützt.
- Bei Windows 7 N (europäische Version) und KN (südkoreanische Version) muss das Windows Media Feature Pack separat heruntergeladen und installiert werden. Einzelheiten finden Sie auf der folgenden Website. <http://go.microsoft.com/fwlink/?LinkId=159730>

Installieren der Software

In diesen Erläuterungen werden Windows 7 und Mac OS X 10.8 verwendet.

1 Laden Sie die Software herunter.

- Greifen Sie auf einem Computer mit Internetzugang auf <http://www.canon.com/icpd/> zu.
- Greifen Sie auf die Site für Ihr Land bzw. Ihre Region zu.
- Laden Sie die Software herunter.

2 Installieren Sie die Dateien.

- Klicken Sie auf [Einfache Installation], und befolgen Sie die Anweisungen auf dem Bildschirm, um den Installationsvorgang abzuschließen.
- Je nach Leistungsfähigkeit des Computers und Internetverbindung kann die Installation einige Zeit in Anspruch nehmen.
- Klicken Sie nach Abschluss der Installation auf dem Bildschirm auf [Fertigstellen] oder [Neu starten].



- Internetzugang ist erforderlich. Die Kosten und Gebühren für die Internetverbindung sind separat an den Internetdienstanbieter zu entrichten.



- Zum Deinstallieren der Software befolgen Sie diese Schritte.
 - Windows: Wählen Sie Menü [Start] ► [Alle Programme] ► [Canon Utilities], und wählen Sie dann die zu deinstallierende Software aus.
 - Mac OS: Ziehen Sie den Ordner mit der zu deinstallierenden Software aus dem Ordner [Canon Utilities] im Ordner [Programme] in den Papierkorb, und leeren Sie den Papierkorb.

Vor Verwendung

Grundlagen der Kamerabedienung

Erweiterte Funktionen

Grundlagen der Kamera

Automatikmodus/
Modus Hybrid Auto

Andere Aufnahmemodi

Modus P

Modi Tv, Av und M

Wiedergabemodus

WLAN-Funktionen

Einstellungsmenü

Zubehör

Anhang

Index



Konfigurieren des Computers für eine WLAN-Verbindung (nur Windows)

Auf einem Computer mit Windows müssen Sie die folgenden Einstellungen konfigurieren, bevor Sie die Kamera drahtlos mit dem Computer verbinden.



1 Vergewissern Sie sich, dass der Computer mit einem Zugriffspunkt verbunden ist.

- Anweisungen zum Überprüfen der Netzwerkverbindung finden Sie in der Bedienungsanleitung zum Computer.

2 Konfigurieren Sie die Einstellung.

- Klicken Sie in der folgenden Reihenfolge auf: Menü [Start] ► [Alle Programme] ► [Canon Utilities] ► [CameraWindow] ► [Einrichtung der WLAN-Verbindung].
- Befolgen Sie in der angezeigten Anwendung die Anweisungen auf dem Bildschirm, und konfigurieren Sie die Einstellung.



- Die folgenden Windows-Einstellungen werden konfiguriert, wenn Sie das Dienstprogramm in Schritt 2 ausführen.
 - Aktivieren Sie Medienstreaming.
Anschließend kann die Kamera den Computer, auf den zugegriffen werden soll, über WLAN finden (sehen).
 - Aktivieren Sie die Netzwerkerkennung.
Anschließend kann der Computer die Kamera finden (sehen).
 - Schalten Sie ICMP (Internet Control Message Protocol) ein.
Anschließend kann der Netzwerkverbindungsstatus überprüft werden.
 - Aktivieren Sie UPnP (Universal Plug & Play).
Diese Einstellung ermöglicht es Netzwerkgeräten, sich gegenseitig automatisch zu erkennen.
- Möglicherweise verhindert Sicherheitssoftware das Konfigurieren der hier beschriebenen Einstellungen. Überprüfen Sie die Einstellungen der Sicherheitssoftware.

Speichern von Bildern auf einem verbundenen Computer

Stellen Sie folgendermaßen eine WLAN-Verbindung zum Zugriffspunkt her.

Beachten Sie auch die Zugriffspunkt-Bedienungsanleitung.

Bestätigen der Kompatibilität des Zugriffspunkts

Bestätigen Sie, dass der WLAN-Router oder die WLAN-Basisstation den WLAN-Standards unter „WLAN“ entspricht (📖170).

Die verfügbaren Verbindungsmethoden sind davon abhängig, ob der Zugriffspunkt WPS (Wi-Fi Protected Setup) unterstützt (📖115) oder nicht (📖117). Beachten Sie für andere als WPS-Zugriffspunkte die folgenden Informationen.

- Netzwerkname (SSID/ESSID)
Die SSID oder ESSID des verwendeten Zugriffspunkts. Wird auch als „Zugriffspunktname“ oder „Netzwerkname“ bezeichnet.
- Netzwerkauthentifizierung/Datenverschlüsselung (Verschlüsselungsmethode/Verschlüsselungsmodus)
Die Methode zur Datenverschlüsselung während der drahtlosen Übertragung. Überprüfen Sie, welche Sicherheitseinstellung verwendet wird: WPA2-PSK (AES), WPA2-PSK (TKIP), WPA-PSK (AES), WPA-PSK (TKIP), WEP (Open System Authentication) oder keine Sicherheit.
- Kennwort (Kodierungsschlüssel/Netzwerkschlüssel)
Der Schlüssel zur Datenverschlüsselung während der drahtlosen Übertragung. Wird auch als „Kodierungsschlüssel“ oder „Netzwerkschlüssel“ bezeichnet.
- Schlüsselindex (Sendeschlüssel)
Der für WEP zur Netzwerkauthentifizierung/Datenverschlüsselung festgelegte Schlüssel. Verwenden Sie „1“ als Einstellung.



- Sollte zum Anpassen der Netzwerkeinstellungen der Status eines Systemadministrators erforderlich sein, wenden Sie sich an Ihren Systemadministrator.
- Diese Einstellungen sind für die Netzwerksicherheit von entscheidender Bedeutung. Gehen Sie bei der Änderung dieser Einstellungen mit angemessener Sorgfalt vor.

Vor Verwendung
Grundlagen der Kamerabedienung
Erweiterte Funktionen
Grundlagen der Kamera
Automatikmodus/ Modus Hybrid Auto
Andere Aufnahmemodi
Modus P
Modi Tv, Av und M
Wiedergabemodus
WLAN-Funktionen
Einstellungsmenü
Zubehör
Anhang
Index





- Informationen zur WPS-Kompatibilität und Anweisungen zum Überprüfen der Einstellungen finden Sie in der Zugriffspunkt-Bedienungsanleitung.
- Ein Router ist ein Gerät, das eine Netzwerkstruktur (LAN) erzeugt, in deren Rahmen mehrere Computer miteinander verbunden werden können. Ein Router, der eine interne WLAN-Funktion aufweist, wird als WLAN-Router bezeichnet.
- In diesem Handbuch werden alle WLAN-Router und Basisstationen als „Zugriffspunkte“ bezeichnet.
- Falls Sie eine MAC-Adressfilterung in Ihrem WLAN-Netzwerk verwenden, fügen Sie Ihrem Zugriffspunkt die MAC-Adresse der Kamera hinzu. Sie können die MAC-Adresse Ihrer Kamera durch Auswahl von MENU [] 28 ▶ Registerkarte [] ▶ [WLAN-Einstellungen] ▶ [MAC-Adresse überprüfen] anzeigen.

Verwenden von WPS-kompatiblen Zugriffspunkten

WPS erleichtert das Vornehmen der Einstellungen, wenn Geräte über WLAN verbunden werden. Sie können entweder die Push-Button-Configuration- oder die PIN-Methode verwenden, um Einstellungen auf einem WPS-fähigen Gerät vorzunehmen.

1 Vergewissern Sie sich, dass der Computer mit einem Zugriffspunkt verbunden ist.

- Anweisungen zum Überprüfen der Verbindung finden Sie in den Bedienungsanleitungen von Gerät und Zugriffspunkt.

2 Rufen Sie das WLAN-Menü auf.

- Drücken Sie die Taste [], um die Kamera einzuschalten.
- Drücken Sie die Taste [▲].
- Wenn der Bildschirm [Geräte-Nickname] angezeigt wird, drücken Sie die Tasten [▲][▼], oder drehen Sie das Wahlrad [], um [OK] auszuwählen, und drücken Sie dann die Taste [].

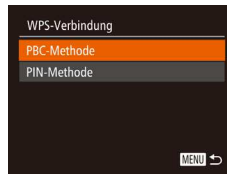
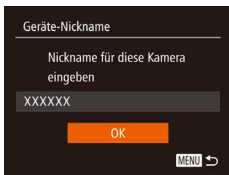
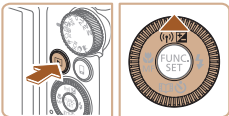

3 Wählen Sie [] aus.

- Drücken Sie die Tasten [▲][▼][◀][▶], oder drehen Sie das Wahlrad [], um [] auszuwählen. Drücken Sie dann die Taste [].

4 Wählen Sie [Gerät hinzufügen].

- Drücken Sie die Tasten [▲][▼], oder drehen Sie das Wahlrad [], um [Gerät hinzufügen] auszuwählen. Drücken Sie anschließend die Taste [].

5 Wählen Sie [WPS-Verbindung].

- Drücken Sie die Tasten [▲][▼], oder drehen Sie das Wahlrad [], um [WPS-Verbindung] auszuwählen, und drücken Sie dann die Taste [].

6 Wählen Sie [PBC-Methode].

- Drücken Sie die Tasten [▲][▼], oder drehen Sie das Wahlrad [], um [PBC-Methode] auszuwählen, und drücken Sie dann die Taste [].

7 Stellen Sie die Verbindung her.

- Drücken und halten Sie die WPS-Verbindungstaste auf dem Zugriffspunkt ein paar Sekunden lang gedrückt.

Vor Verwendung
Grundlagen der Kamerabedienung
Erweiterte Funktionen
Grundlagen der Kamera
Automatikmodus/Modus Hybrid Auto
Andere Aufnahmemodi
Modus P
Modi Tv, Av und M
Wiedergabemodus
WLAN-Funktionen
Einstellungsmenü
Zubehör
Anhang
Index

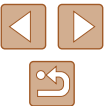



- Drücken Sie an der Kamera die Taste [WPS], um mit dem nächsten Schritt fortzufahren.
- Die Kamera stellt eine Verbindung zum Zugriffspunkt her und listet die mit diesem verbundenen Geräte im Bildschirm [Gerät auswählen] auf.



8 Wählen Sie ein Zielgerät aus.

- Wählen Sie den Zielgerätenamen aus (drücken Sie entweder die Tasten [▲][▼], oder drehen Sie das Wahrad [C]), und drücken Sie die Taste [OK].

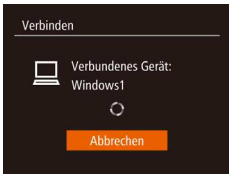

9 Installieren Sie einen Treiber (nur für die erste Windows-Verbindung).

- Wenn dieser Bildschirm auf der Kamera angezeigt wird, klicken Sie auf dem Computer auf das Menü „Start“, dann auf [Systemsteuerung] und schließlich auf [Gerät hinzufügen].

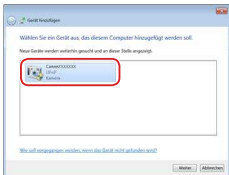

- Doppelklicken Sie auf das Symbol für die verbundene Kamera.
- Die Treiberinstallation wird gestartet.
- Nach Abschluss der Treiberinstallation und erfolgreicher Verbindung von Kamera und Computer wird der Bildschirm „AutoPlay“ angezeigt. Der Kamerabildschirm bleibt leer.



10 Zeigen Sie CameraWindow an.

- Windows: Greifen Sie auf CameraWindow zu, indem Sie auf [Herunterladen von Bildern von einer Canon-Kamera] klicken.
- Mac OS: CameraWindow wird angezeigt, sobald eine WLAN-Verbindung zwischen Kamera und Computer hergestellt wird.

11 Importieren Sie die Bilder.

- Klicken Sie auf [Bilder von Kamera importieren], und klicken Sie anschließend auf [Nicht übertragene Bilder importieren].
- Bilder werden nun im Ordner „Bilder“ auf dem Computer gespeichert, in separaten, nach Datum benannten Ordnern.
- Klicken Sie im Bildschirm, der nach Abschluss des Bildimports angezeigt wird, auf [OK].
- Über vorinstallierte oder handelsübliche Software, die mit den von der Kamera aufgenommenen Bildern kompatibel ist, können Sie die auf dem Computer gespeicherten Bilder wiedergeben.

Vor Verwendung
Grundlagen der Kamerabedienung
Erweiterte Funktionen
Grundlagen der Kamera
Automatikmodus/Modus Hybrid Auto
Andere Aufnahmemodi
Modus P
Modi Tv, Av und M
Wiedergabemodus
WLAN-Funktionen
Einstellungsmenü
Zubehör
Anhang
Index

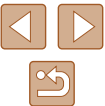



- Nachdem Sie Verbindungen zu Geräten über das WLAN-Menü hergestellt haben, werden die zuletzt genutzten Ziele am Anfang aufgelistet, wenn Sie auf das WLAN-Menü zugreifen. Sie können die Verbindung einfach wiederherstellen, indem Sie die Tasten [▲][▼] drücken, um den Gerätenamen auszuwählen, und dann die Taste [⊞] drücken. Um ein neues Gerät hinzuzufügen, zeigen Sie den Geräteauswahlbildschirm durch Drücken der Tasten [◀][▶] an, und konfigurieren Sie anschließend die Einstellung.
- Wenn die letzten Zielgeräte nicht angezeigt werden sollen, wählen Sie MENU (128) ▶ Registerkarte [Y] ▶ [WLAN-Einstellungen] ▶ [Zielgeräteverl.] ▶ [Aus].
- Sie können auch den Nicknamen der Kamera im Bildschirm in Schritt 2 ändern (131).
- Wenn die Kamera mit einem Computer verbunden wird, wird auf dem Kamerabildschirm nichts angezeigt.
- Mac OS: Wird CameraWindow nicht angezeigt, klicken Sie auf das [CameraWindow]-Symbol im Dock.
- Um die Verbindung mit der Kamera zu trennen, schalten Sie die Kamera aus.
- Wenn Sie sich in Schritt 6 für die [PIN-Methode] entschieden haben, wird ein PIN-Code auf dem Bildschirm angezeigt. Geben Sie diesen Code beim Zugriffspunkt ein. Wählen Sie ein Gerät auf dem Bildschirm [Gerät auswählen] aus. Weitere Informationen finden Sie in der Zugriffspunkt-Bedienungsanleitung.

Herstellen von Verbindungen mit aufgelisteten Zugriffspunkten

1 Zeigen Sie die aufgelisteten Zugriffspunkte an.

- Zeigen Sie die aufgelisteten Netzwerke (Zugriffspunkte) mithilfe der Beschreibung in den Schritten 1 – 4 unter „Verwenden von WPS-kompatiblen Zugriffspunkten“ (115) an.

2 Wählen Sie einen Zugriffspunkt aus.

- Drücken Sie die Tasten [▲][▼], oder drehen Sie das Wahlrad [⊞], um ein Netzwerk (einen Zugriffspunkt) auszuwählen, und drücken Sie anschließend die Taste [⊞].



3 Geben Sie das Kennwort für den Zugriffspunkt ein.

- Drücken Sie die Taste [⊞], um die Tastatur anzuzeigen, und geben Sie das Kennwort ein (129).
- Drücken Sie die Tasten [▲][▼], oder drehen Sie das Wahlrad [⊞], um [Weiter] auszuwählen. Drücken Sie dann die Taste [⊞].

4 Wählen Sie [Auto].

- Drücken Sie die Tasten [▲][▼], oder drehen Sie das Wahlrad [⊞], um [Auto] auszuwählen. Drücken Sie dann die Taste [⊞].
- Um Bilder auf einem verbundenen Computer zu speichern, führen Sie das Verfahren ab Schritt 8 unter „Verwenden von WPS-kompatiblen Zugriffspunkten“ (115) durch.



- Das Kennwort für den Zugriffspunkt finden Sie normalerweise auf dem Zugriffspunkt selbst oder in der zugehörigen Bedienungsanleitung.
- Es werden bis zu 16 Zugriffspunkte angezeigt. Wenn auch nach dem Wählen von [Aktualisieren] zum Aktualisieren der Liste in Schritt 2 keine Zugriffspunkte gefunden werden, wählen Sie in Schritt 2 [Manuelle Einstellung], um die Zugriffspunkteinstellungen manuell vorzunehmen. Befolgen Sie die Anweisungen auf dem Bildschirm, und geben Sie eine SSID, Sicherheitseinstellungen sowie ein Kennwort ein.
- Wenn Sie einen Zugriffspunkt verwenden, zu dem Sie bereits eine Verbindung hergestellt haben, um eine Verbindung zu einem anderen Gerät einzurichten, wird in Schritt 3 [*] für das Kennwort angezeigt. Wenn Sie dasselbe Kennwort verwenden möchten, wählen Sie [Weiter] aus (drücken Sie entweder die Tasten [▲][▼], oder drehen Sie das Wahlrad [⊞]). Drücken Sie anschließend die Taste [⊞].

Vor Verwendung

Grundlagen der Kamerabedienung

Erweiterte Funktionen

Grundlagen der Kamera

Automatikmodus/
Modus Hybrid Auto

Andere Aufnahmemodi

Modus P

Modi Tv, Av und M

Wiedergabemodus

WLAN-Funktionen

Einstellungsmenü

Zubehör

Anhang

Index



Zuvor verwendete Zugriffspunkte

Sie können die Verbindung zu einem zuvor verwendeten Zugriffspunkt automatisch wiederherstellen, indem Sie Schritt 4 unter „Verwenden von WPS-kompatiblen Zugriffspunkten“ (📖 115) durchführen.

- Um die Verbindung zu einem Gerät über einen Zugriffspunkt herstellen zu können, muss das Zielgerät bereits mit dem Zugriffspunkt verbunden sein. Befolgen Sie dann das Verfahren ab Schritt 8 unter „Verwenden von WPS-kompatiblen Zugriffspunkten“ (📖 115).
- Sie können zwischen Zugriffspunkten wechseln, indem Sie im Bildschirm, der beim Herstellen der Verbindung angezeigt wird, [Netz. wechs.] wählen und dann das Verfahren unter „Verwenden von WPS-kompatiblen Zugriffspunkten“ (📖 115) ab Schritt 5 oder das Verfahren unter „Herstellen von Verbindungen mit aufgelisteten Zugriffspunkten“ (📖 117) ab Schritt 2 befolgen.

Senden von Bildern an einen registrierten Webservice

Registrieren von Webservices

Verwenden Sie ein Smartphone oder einen Computer, um der Kamera Webservices hinzuzufügen, die Sie verwenden möchten.

- Um die Kameraeinstellungen für CANON iMAGE GATEWAY und andere Webservices vorzunehmen, wird ein Smartphone oder Computer mit Browser und Internetverbindung benötigt.
- Details zu Browseranforderungen (Microsoft Internet Explorer usw.), einschließlich Informationen zu Einstellungen und Version, finden Sie auf der CANON iMAGE GATEWAY-Website.
- Informationen zu den Ländern und Regionen, in denen CANON iMAGE GATEWAY verfügbar ist, finden Sie auf der Website von Canon (<http://www.canon.com/cig/>).
- Sie müssen ein Konto für andere Webservices als CANON iMAGE GATEWAY einrichten, wenn Sie diese Webservices nutzen möchten. Weitere Details finden Sie auf den Websites der Webservices, für die Sie sich registrieren möchten.
- Möglicherweise fallen separate Gebühren für Internetverbindung und Zugriffspunkte an.

Vor Verwendung

Grundlagen der Kamerabedienung

Erweiterte Funktionen

Grundlagen der Kamera

Automatikmodus/
Modus Hybrid Auto

Andere Aufnahmemodi

Modus P

Modi Tv, Av und M

Wiedergabemodus

WLAN-Funktionen

Einstellungsmenü

Zubehör

Anhang

Index



Registrieren von CANON IMAGE GATEWAY

Nachdem Sie die Kamera und CANON IMAGE GATEWAY verknüpft haben, fügen Sie CANON IMAGE GATEWAY als Zielwebservice auf der Kamera hinzu.



1 Melden Sie sich bei CANON IMAGE GATEWAY an, und greifen Sie auf die Seite mit den Verbindungseinstellungen für die Kamera zu.

- Greifen Sie mit einem Computer oder Smartphone auf <http://www.canon.com/cig/> zu, um die CANON IMAGE GATEWAY-Website aufzurufen.
- Wenn der Anmeldebildschirm angezeigt wird, geben Sie Ihren Benutzernamen und Ihr Kennwort ein, um sich anzumelden. Falls Sie kein CANON IMAGE GATEWAY-Konto besitzen, befolgen Sie die Anweisungen, um die Mitgliedsregistrierung abzuschließen (kostenlos).



2 Wählen Sie eine Kamera aus.

- Auf diesem Kameramodell wird [☁] im WLAN-Menü angezeigt.
- Sobald Sie [☁] auswählen, wird eine Seite angezeigt, auf der Sie den Authentifizierungscode eingeben können. Auf dieser Seite geben Sie in Schritt 7 den Authentifizierungscode ein, der nach den Schritten 3 – 6 auf der Kamera angezeigt wird.

3 Rufen Sie das WLAN-Menü auf.

- Drücken Sie die Taste [▶], um die Kamera einzuschalten.
- Drücken Sie die Taste [▲].
- Wenn der Bildschirm [Geräte-Nickname] angezeigt wird, drücken Sie die Tasten [▲][▼], oder drehen Sie das Wahhrad [⊙], um [OK] auszuwählen, und drücken Sie dann die Taste [☁].

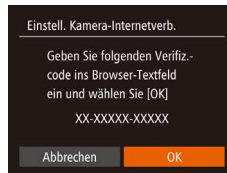
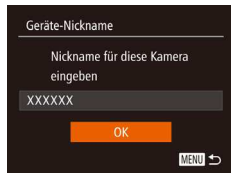
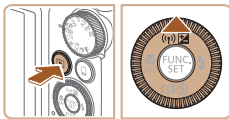

4 Wählen Sie [☁] aus.

- Drücken Sie die Tasten [▲][▼][◀][▶], oder drehen Sie das Wahhrad [⊙], um [☁] auszuwählen. Drücken Sie dann die Taste [☁].

5 Wählen Sie [Verifizieren] aus.

- Drücken Sie die Tasten [◀][▶], oder drehen Sie das Wahhrad [⊙], um [Verifizieren] auszuwählen. Drücken Sie dann die Taste [☁].

6 Stellen Sie eine Verbindung mit einem Zugriffspunkt her.

- Stellen Sie die Verbindung zum Zugriffspunkt gemäß der Beschreibung in den Schritten 5 – 7 unter „Verwenden von WPS-kompatiblen Zugriffspunkten“ (115) bzw. in den Schritten 2 – 4 unter „Herstellen von Verbindungen mit aufgelisteten Zugriffspunkten“ (117) her.
- Wenn die Kamera über den Zugriffspunkt mit CANON IMAGE GATEWAY verbunden ist, wird ein Authentifizierungscode angezeigt.
- Lassen Sie diesen Bildschirm geöffnet, bis Sie Schritt 7 erledigt haben.

7 Geben Sie den Authentifizierungscode ein.

- Geben Sie auf dem Smartphone oder Computer den auf der Kamera angezeigten Authentifizierungscode ein, und fahren Sie mit dem nächsten Schritt fort.
- Eine sechsstellige Bestätigungsnummer wird angezeigt.

Vor Verwendung
Grundlagen der Kamerabedienung
Erweiterte Funktionen
Grundlagen der Kamera
Automatikmodus/Modus Hybrid Auto
Andere Aufnahmemodi
Modus P
Modi Tv, Av und M
Wiedergabemodus
WLAN-Funktionen
Einstellungsmenü
Zubehör
Anhang
Index

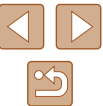

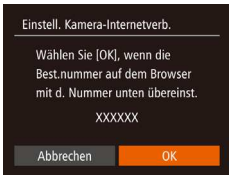

8 Prüfen Sie die Bestätigungsnummer, und schließen Sie die Einrichtung ab.

- Prüfen Sie die Bestätigungsnummer in Schritt 6 (wird angezeigt, sobald Sie die Tasten [◀][▶] drücken oder das Wahhrad [⊙] drehen, um [OK] zu wählen, und dann die Taste [⊙] drücken).
- Stellen Sie sicher, dass die Bestätigungsnummer auf der Kamera der Nummer auf dem Smartphone oder Computer entspricht.
- Drücken Sie die Tasten [◀][▶], oder drehen Sie das Wahhrad [⊙], um [OK] auszuwählen. Drücken Sie dann die Taste [⊙].
- Schließen Sie die Einrichtung auf dem Smartphone oder dem Computer ab.



- [📄] (📖 127) und CANON iMAGE GATEWAY sind jetzt als Ziele hinzugefügt, und das [☁️]-Symbol ändert sich zu [☁️].
- Auf dem Smartphone oder Computer wird eine Nachricht angezeigt, in der Ihnen mitgeteilt wird, dass der Vorgang abgeschlossen ist. Bei Bedarf können Sie weitere Webservices hinzufügen. In diesem Fall befolgen Sie die Anweisungen ab Schritt 2 unter „Registrieren anderer Webservices“ (📖 120).



- Verbindungen setzen voraus, dass sich eine Speicherkarte mit gespeicherten Bildern in der Kamera befindet.
- Sie können auch den Nicknamen der Kamera im Bildschirm in Schritt 3 ändern (📖 131).
- Nachdem Sie Verbindungen zu Geräten über das WLAN-Menü hergestellt haben, werden die zuletzt genutzten Ziele am Anfang aufgelistet, wenn Sie auf das Menü zugreifen. Drücken Sie die Tasten [◀][▶], um auf den Geräteauswahlbildschirm zuzugreifen und die Einstellung dann zu konfigurieren.

Registrieren anderer Webservices

Sie können der Kamera auch andere Webservices außer CANON iMAGE GATEWAY hinzufügen. Beachten Sie, dass CANON iMAGE GATEWAY zuerst auf der Kamera registriert sein muss (📖 119).



1 Rufen Sie den Bildschirm mit den Webserviceeinstellungen auf.

- Befolgen Sie Schritt 1 unter „Registrieren von CANON iMAGE GATEWAY“ (📖 119), um sich bei CANON iMAGE GATEWAY anzumelden. Greifen Sie dann auf den Bildschirm „Webservice-Einstellungen“ zu.

2 Konfigurieren Sie den Webservice, den Sie verwenden möchten.

- Befolgen Sie die auf dem Smartphone oder Computer angezeigten Anweisungen, um den Webservice einzurichten.

3 Wählen Sie [☁️] aus.

- Drücken Sie im Wiedergabemodus die Taste [▲], um auf das WLAN-Menü zuzugreifen.
- Drücken Sie die Tasten [▲][▼][◀][▶], oder drehen Sie das Wahhrad [⊙], um [☁️] auszuwählen. Drücken Sie dann die Taste [⊙].
- Die Webserviceeinstellungen werden jetzt aktualisiert.



- Wenn sich konfigurierte Einstellungen ändern, befolgen Sie die folgenden Schritte erneut, um die Kameraeinstellungen zu aktualisieren.

Vor Verwendung
Grundlagen der Kamerabedienung
Erweiterte Funktionen
Grundlagen der Kamera
Automatikmodus/Modus Hybrid Auto
Andere Aufnahmemodi
Modus P
Modi Tv, Av und M
Wiedergabemodus
WLAN-Funktionen
Einstellungsmenü
Zubehör
Anhang
Index

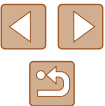

Hochladen von Bildern auf Webservices

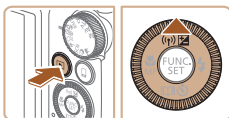

1 Rufen Sie das WLAN-Menü auf.

- Drücken Sie die Taste [F], um die Kamera einzuschalten.
- Drücken Sie die Taste [▲].



2 Wählen Sie das Ziel aus.

- Wählen Sie das Symbol des Webservices aus, zu dem eine Verbindung hergestellt werden soll (drücken Sie die Tasten [▲][▼], oder drehen Sie das Wahrad [○]). Drücken Sie dann die Taste [OK].
- Wenn mehrere Empfänger oder Freigabeoptionen mit einem Webservice verwendet werden, wählen Sie den gewünschten Eintrag im Bildschirm [Empfänger auswählen] aus (drücken Sie entweder die Tasten [▲][▼], oder drehen Sie das Wahrad [○]), und drücken Sie dann die Taste [OK].

3 Senden Sie ein Bild.

- Drehen Sie das Wahrad [○], um ein zu sendendes Bild auszuwählen. Wählen Sie mit den Tasten [◀][▶] die Option [Bild senden] aus, und drücken Sie dann die Taste [OK].
- Beim Hochladen auf YouTube lesen Sie die Servicebedingungen, wählen Sie [Ich stimme zu], und drücken Sie die Taste [OK].
- Die Bildübertragung wird gestartet. Der Bildschirm wird während der Bildübertragung abgedunkelt.
- Nach dem Senden des Bildes wird [OK] angezeigt. Drücken Sie die Taste [OK], um zum Wiedergabebildschirm zurückzukehren.



- Verbindungen setzen voraus, dass sich eine Speicherkarte mit gespeicherten Bildern in der Kamera befindet.
- Sie können auch gleichzeitig mehrere Bilder senden und vor dem Senden die Größe von Bildern ändern sowie Kommentare hinzufügen (124).
- Zum Anzeigen von Bildern, die mit einem Smartphone zu CANON iMAGE GATEWAY hochgeladen wurden, verwenden Sie die dedizierte App Canon Online Photo Album. Laden Sie die App Canon Online Photo Album für iPhones oder iPads aus dem App Store bzw. für Android-Geräte von Google Play herunter.

Vor Verwendung

Grundlagen der Kamerabedienung

Erweiterte Funktionen

Grundlagen der Kamera

Automatikmodus/ Modus Hybrid Auto

Andere Aufnahmemodi

Modus P

Modi Tv, Av und M

Wiedergabemodus

WLAN-Funktionen

Einstellungsmenü

Zubehör

Anhang

Index

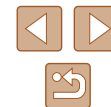

Drahtloses Drucken von Bildern auf einem verbundenen Drucker

Schließen Sie die Kamera via WLAN an einen Drucker an, um wie im Folgenden beschrieben zu drucken. Diese Schritte zeigen, wie die Kamera als Zugriffspunkt verwendet wird. Sie können aber auch einen anderen Zugriffspunkt verwenden (📖112).

1 Rufen Sie das WLAN-Menü auf.

- Greifen Sie mithilfe der Beschreibung in Schritt 2 unter „Hinzufügen eines Smartphones mit dem WLAN-Menü“ (📖110) auf das WLAN-Menü zu.



2 Wählen Sie [🖨️] aus.

- Drücken Sie die Tasten [▲][▼][◀][▶], oder drehen Sie das Wahhrad (🕒), um [🖨️] auszuwählen. Drücken Sie dann die Taste [🔍].



3 Wählen Sie [Gerät hinzufügen].

- Drücken Sie die Tasten [▲][▼], oder drehen Sie das Wahhrad (🕒), um [Gerät hinzufügen] auszuwählen. Drücken Sie anschließend die Taste [🔍].
- Die SSID der Kamera wird angezeigt.



4 Schließen Sie den Drucker an das Netzwerk an.

- Zum Herstellen einer Verbindung wählen Sie im Drucker Menü mit den WLAN-Einstellungen die SSID (Netzwerkname), die auf der Kamera angezeigt wird.

5 Wählen Sie den Drucker aus.

- Wählen Sie den Druckernamen aus (drücken Sie entweder die Tasten [▲][▼], oder drehen Sie das Wahhrad (🕒)), und drücken Sie die Taste [🔍].

6 Wählen Sie ein Bild zum Drucken aus.

- Drücken Sie die Tasten [◀][▶], oder drehen Sie das Wahhrad (🕒), um ein Bild auszuwählen.
- Drücken Sie die Taste [🔍].
- Drücken Sie die Tasten [▲][▼], oder drehen Sie das Wahhrad (🕒), um [Drucken] auszuwählen. Drücken Sie anschließend die Taste [🔍].
- Ausführliche Anleitungen zum Drucken finden Sie unter „Drucken von Bildern“ (📖116).
- Um die Verbindung zu trennen, drücken Sie die Taste [▲]. Wählen Sie im Bestätigungsbildschirm [OK] (drücken Sie entweder die Tasten [◀][▶], oder drehen Sie das Wahhrad (🕒)). Drücken Sie anschließend die Taste [🔍].

Vor Verwendung
Grundlagen der Kamerabedienung
Erweiterte Funktionen
Grundlagen der Kamera
Automatikmodus/Modus Hybrid Auto
Andere Aufnahmemodi
Modus P
Modi Tv, Av und M
Wiedergabemodus
WLAN-Funktionen
Einstellungsmenü
Zubehör
Anhang
Index

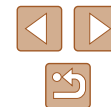



- Verbindungen setzen voraus, dass sich eine Speicherkarte mit gespeicherten Bildern in der Kamera befindet.
- Nachdem Sie Verbindungen zu Geräten über das WLAN-Menü hergestellt haben, werden die zuletzt genutzten Ziele am Anfang aufgelistet, wenn Sie auf das WLAN-Menü zugreifen. Sie können die Verbindung einfach wiederherstellen, indem Sie die Tasten [▲][▼] drücken, um den Gerätenamen auszuwählen, und dann die Taste [⊕] drücken. Um ein neues Gerät hinzuzufügen, zeigen Sie den Geräteauswahlbildschirm durch Drücken der Tasten [◀][▶] an, und konfigurieren Sie anschließend die Einstellung.
- Wenn die letzten Zielgeräte nicht angezeigt werden sollen, wählen Sie MENU (📖28) ▶ Registerkarte [📄] ▶ [WLAN-Einstellungen] ▶ [Zielgeräteverl.] ▶ [Aus].
- Befolgen Sie die Schritte 3 – 4 unter „Verwenden eines anderen Zugriffspunkts“ (📖112), um einen anderen Zugriffspunkt zu verwenden.

Senden von Bildern an eine andere Kamera

So verbinden Sie zwei Kameras über WLAN und übertragen Bilder zwischen ihnen.

- Nur Canon-Kameras mit WLAN-Funktion können drahtlos miteinander verbunden werden. Sie können keine Verbindung zu einer Kamera der Marke Canon herstellen, die keine WLAN-Funktion besitzt, auch wenn sie Eye-Fi-Karten unterstützt.



1 Rufen Sie das WLAN-Menü auf.

- Greifen Sie mithilfe der Beschreibung in Schritt 2 unter „Hinzufügen eines Smartphones mit dem WLAN-Menü“ (📖110) auf das WLAN-Menü zu.

2 Wählen Sie [📷] aus.

- Drücken Sie die Tasten [▲][▼][◀][▶], oder drehen Sie das Wahhrad [🕒], um [📷] auszuwählen. Drücken Sie dann die Taste [⊕].

3 Wählen Sie [Gerät hinzufügen].

- Drücken Sie die Tasten [▲][▼], oder drehen Sie das Wahhrad [🕒], um [Gerät hinzufügen] auszuwählen. Drücken Sie anschließend die Taste [⊕].
- Führen Sie die Schritte 1 bis 3 auch auf der Zielkamera aus.
- Wenn [Verbindung zu Kamera starten] auf beiden Kamerabildschirmen angezeigt wird, werden die Verbindungsinformationen hinzugefügt.

Vor Verwendung

Grundlagen der Kamerabedienung

Erweiterte Funktionen

Grundlagen der Kamera

Automatikmodus/
Modus Hybrid Auto

Andere Aufnahmemodi

Modus P

Modi Tv, Av und M

Wiedergabemodus

WLAN-Funktionen

Einstellungsmenü

Zubehör

Anhang

Index

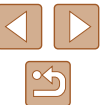



4 Senden Sie ein Bild.

- Drehen Sie das Wahhrad [🕒], um ein zu sendendes Bild auszuwählen. Wählen Sie mit den Tasten [◀][▶] die Option [Bild senden] aus, und drücken Sie dann die Taste [📷].
- Die Bildübertragung wird gestartet. Der Bildschirm wird während der Bildübertragung abgedunkelt.
- Nach dem Senden des Bildes wird [Übertragung abgeschlossen] und anschließend der Bildübertragungs-bildschirm wieder angezeigt.
- Um die Verbindung zu trennen, drücken Sie die Taste [MENU]. Wählen Sie im Bestätigungsbildschirm [OK] (drücken Sie entweder die Tasten [◀][▶], oder drehen Sie das Wahhrad [🕒]). Drücken Sie anschließend die Taste [📷].



- Verbindungen setzen voraus, dass sich eine Speicherkarte in der Kamera befindet.
- Nachdem Sie Verbindungen zu Geräten über das WLAN-Menü hergestellt haben, werden die zuletzt genutzten Ziele am Anfang aufgelistet, wenn Sie auf das WLAN-Menü zugreifen. Sie können die Verbindung einfach wiederherstellen, indem Sie die Tasten [▲][▼] drücken, um den Gerätenamen auszuwählen, und dann die Taste [📷] drücken. Um ein neues Gerät hinzuzufügen, zeigen Sie den Geräteauswahlbildschirm durch Drücken der Tasten [◀][▶] an, und konfigurieren Sie anschließend die Einstellung.
- Wenn die letzten Zielgeräte nicht angezeigt werden sollen, wählen Sie MENU [📷] ▶ Registerkarte [📶] ▶ [WLAN-Einstellungen] ▶ [Zielgeräteverl.] ▶ [Aus].
- Sie können auch gleichzeitig mehrere Bilder senden und die Bildgröße vor dem Senden ändern [📷] 124).

Optionen zum Senden von Bildern

Sie können die Auswahl mehrerer Bilder zum gleichzeitigen Senden aktivieren und die Aufnahmepixeleinstellung (Größe) der Bilder vor dem Senden ändern lassen. Bei einigen Webservices können die Bilder zudem mit Kommentaren versehen werden.

Senden mehrerer Bilder



1 Wählen Sie [Auswahl./Send.] aus.

- Wählen Sie im Bildschirm für die Bildübertragung mit den Tasten [◀][▶] [Auswahl./Send.] aus, und drücken Sie dann die Taste [📷].

2 Wählen Sie eine Auswahlmethode aus.

- Drücken Sie die Tasten [▲][▼], oder drehen Sie das Wahhrad [🕒], um eine Auswahlmethode auszuwählen.

Auswählen einzelner Bilder

1 Wählen Sie [Wählen] aus.

- Führen Sie Schritt 2 unter „Senden mehrerer Bilder“ aus [📷] 124), wählen Sie [Wählen], und drücken Sie die Taste [📷].

Vor Verwendung

Grundlagen der Kamerabedienung

Erweiterte Funktionen

Grundlagen der Kamera

Automatikmodus/
Modus Hybrid Auto

Andere Aufnahmemodi

Modus P

Modi Tv, Av und M

Wiedergabemodus

WLAN-Funktionen

Einstellungsmenü

Zubehör

Anhang

Index





2 Wählen Sie Bilder aus.

- Drücken Sie die Tasten [▲][▼][◀][▶], um ein zu sendendes Bild auszuwählen, und drücken Sie anschließend die Taste [☑]. [✓] wird angezeigt.
- Um die Auswahl aufzuheben, drücken Sie die Taste [☑] erneut. [✓] wird nicht mehr angezeigt.
- Sollen weitere Bilder ausgewählt werden, wiederholen Sie diesen Schritt von Anfang an.
- Wenn Sie alle Bilder ausgewählt haben, drücken Sie die Taste [MENU].

3 Senden Sie die Bilder.

- Drücken Sie die Tasten [◀][▶], oder drehen Sie das Wahhrad [🔄], um [Senden] auszuwählen. Drücken Sie anschließend die Taste [☑].



- Sie können Bilder auch in Schritt 2 auswählen, indem Sie den Zoom-Regler zweimal in Richtung [Q] bewegen, um zur Einzelbildanzeige zu schalten, und dann die Tasten [◀][▶] drücken oder das Wahhrad [🔄] drehen.

Auswählen eines Bereichs



1 Wählen Sie [Bereich wählen] aus.

- Führen Sie Schritt 2 unter „Senden mehrerer Bilder“ aus (📖124), wählen Sie [Bereich wählen], und drücken Sie die Taste [☑].

2 Wählen Sie Bilder aus.

- Befolgen Sie die Schritte 2 – 3 unter „Auswählen eines Bereichs“ (📖92), um Bilder anzugeben.
- Zum Auswählen von Filmen drücken Sie die Tasten [▲][▼][◀][▶], um [Mit Mov.] auszuwählen, und drücken Sie dann die Taste [☑], um die Option als ausgewählt zu markieren (✓).
- Wählen Sie mit den Tasten [▲][▼][◀][▶] [OK] aus, und drücken Sie anschließend die Taste [☑].

3 Senden Sie die Bilder.

- Drücken Sie die Tasten [◀][▶], oder drehen Sie das Wahhrad [🔄], um [Senden] auszuwählen. Drücken Sie anschließend die Taste [☑].

Senden von Favoritenbildern

Sendet nur als Favoriten markierte Bilder (📖96).

1 Wählen Sie [Favoriten] aus.

- Führen Sie Schritt 2 unter „Senden mehrerer Bilder“ aus (📖124), wählen Sie [Favoriten], und drücken Sie die Taste [☑].
- Ein Bildschirm zur Auswahl von Favoriten wird angezeigt. Wenn Sie ein Bild nicht verwenden möchten, wählen Sie das Bild aus, und drücken Sie die Taste [☑], um [✓] zu entfernen.
- Wenn Sie alle Bilder ausgewählt haben, drücken Sie die Taste [MENU].

2 Senden Sie die Bilder.

- Drücken Sie die Tasten [◀][▶], oder drehen Sie das Wahhrad [🔄], um [Senden] auszuwählen. Drücken Sie anschließend die Taste [☑].



- In Schritt 1 ist [Favoriten] erst dann verfügbar, wenn Sie mindestens ein Bild als Favoriten gekennzeichnet haben.

Vor Verwendung
Grundlagen der Kamerabedienung
Erweiterte Funktionen
Grundlagen der Kamera
Automatikmodus/ Modus Hybrid Auto
Andere Aufnahmemodi
Modus P
Modi Tv, Av und M
Wiedergabemodus
WLAN-Funktionen
Einstellungsmenü
Zubehör
Anhang
Index

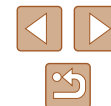

Hinweise zum Senden von Bildern

- Decken Sie den WLAN-Antennenbereich nicht mit Ihren Fingern oder anderen Gegenständen ab (📖4). Dies könnte die Geschwindigkeit der Bildübertragungen beeinträchtigen.
- Je nach Zustand des verwendeten Netzwerks kann das Senden von Filmen eine lange Zeit in Anspruch nehmen. Beobachten Sie den Akkuladestand der Kamera.
- Webservices beschränken möglicherweise die Anzahl der zu sendenden Bilder oder die Länge der zu sendenden Filme.
- Nicht komprimierte Movies (📖102) werden als separate komprimierte Datei gesendet, nicht im Originalformat. Beachten Sie, dass dies die Übertragung verzögern kann. Außerdem kann die Datei nur gesendet werden, wenn auf der Speicherkarte genug Platz für die komprimierte Datei verfügbar ist.
- Beim Senden von Filmen an Smartphones hängt die unterstützte Bildqualität vom Smartphone ab. Weitere Einzelheiten finden Sie in der Bedienungsanleitung des Smartphones.
- Auf dem Bildschirm wird die Stärke des WLAN-Signals durch folgende Symbole angezeigt.
[📶] = hohe Feldstärke, [📶] = mittlere Feldstärke, [📶] = geringe Feldstärke, [📶] = unzureichende Feldstärke
- Das Senden von Bildern an Webservices nimmt weniger Zeit in Anspruch, wenn Sie Bilder erneut senden, die Sie bereits gesendet haben und die sich noch auf dem CANON IMAGE GATEWAY-Server befinden.

Auswählen der Anzahl der Aufnahmepixel (Bildgröße)

Wählen Sie im Bildschirm für die Bildübertragung (📷), indem Sie die Tasten [▲][▼] drücken. Drücken Sie dann die Taste [📷]. Wählen Sie im angezeigten Bildschirm die Aufnahmepixel-einstellung (Bildgröße) aus, indem Sie die Tasten [▲][▼] und dann die Taste [📷] drücken.

- Wenn Sie Bilder in Originalgröße senden möchten, wählen Sie [Nein] als Option für die Anpassung der Größe.
- Wenn Sie [M2] auswählen, werden Bilder, die größer sind als die ausgewählte Größe, vor dem Senden an die gewählte Größe angepasst.
- Die Größe von Filmen kann nicht geändert werden.



- Die Bildgröße kann auch unter MENU (📖28) ▶ Registerkarte [📶] ▶ [WLAN-Einstellungen] ▶ [Größe zum Versenden ändern] konfiguriert werden.

Hinzufügen von Kommentaren

Mit der Kamera können Sie Bildern, die Sie an E-Mail-Adressen, soziale Netzwerke usw. senden, Kommentare hinzufügen. Die zulässige Anzahl an Zeichen und Symbolen ist vom jeweiligen Webservice abhängig.



1 Rufen Sie den Bildschirm zum Hinzufügen von Kommentaren auf.

- Wählen Sie im Bildschirm für die Bildübertragung (📷), indem Sie die Tasten [▲][▼][🗨️] drücken. Drücken Sie dann die Taste [📷].

2 Fügen Sie einen Kommentar hinzu (📖29).

3 Senden Sie das Bild.



- Wenn kein Kommentar eingegeben wird, wird automatisch der in CANON IMAGE GATEWAY konfigurierte Kommentar gesendet.
- Sie können auch mehrere Bilder mit Kommentaren versehen, bevor diese gesendet werden. Der Kommentar wird allen Bildern hinzugefügt, die gemeinsam gesendet werden.

Vor Verwendung

Grundlagen der Kamerabedienung

Erweiterte Funktionen

Grundlagen der Kamera

Automatikmodus/
Modus Hybrid Auto

Andere Aufnahmemodi

Modus P

Modi Tv, Av und M

Wiedergabemodus

WLAN-Funktionen

Einstellungsmenü

Zubehör

Anhang

Index



Automatisches Senden von Bildern (Bild-Sync)

Bilder auf der Speicherkarte, die noch nicht übertragen wurden, können via CANON IMAGE GATEWAY oder Webservices an einen Computer gesendet werden.

Beachten Sie, dass Bilder nicht nur an Webservices gesendet werden können.

Vorbereitungen

Vorbereiten der Kamera

Speichern Sie [] als Ziel. Sie können [] auch der Taste [] zuweisen, um einfach durch Drücken der Taste [] bisher nicht gesendete Bilder auf der Speicherkarte über CANON IMAGE GATEWAY an einen Computer zu senden.



1 Fügen Sie [] als Ziel hinzu.

- Fügen Sie [] als Ziel hinzu (siehe die Beschreibung unter „Registrieren von CANON IMAGE GATEWAY“ (119)).
- Zum Auswählen eines Webservice als Ziel melden Sie sich bei CANON IMAGE GATEWAY an (118), wählen Sie Ihr Kameramodell aus, rufen Sie den Bildschirm mit den Webserviceeinstellungen auf, und wählen Sie den Zielwebservice unter den Einstellungen für die Bildsynchronisierung aus. Weitere Informationen finden Sie in der Hilfe zu CANON IMAGE GATEWAY.

2 Wählen Sie den Typ der zu sendenden Bilder (nur, wenn Filme mit Bildern gesendet werden).

- Drücken Sie die Taste [MENU], und wählen Sie [WLAN-Einstellungen] auf der Registerkarte [] (28).
- Drücken Sie die Tasten [▲][▼], um [Bild-Sync] auszuwählen, und wählen Sie dann mit den Tasten [◀][▶] [Bilder/Filme] aus.

3 Weisen Sie [] der Taste [] zu (nur, wenn Bilder durch Drücken der Taste [] gesendet werden).

- Löschen Sie die Einstellung der Taste [], wenn der Taste bereits ein Smartphone zugeordnet ist (109).
- Drücken Sie die Taste [], um auf den Bildschirm für Verbindungen mit mobilen Geräten zuzugreifen, und wählen Sie [] aus (drücken Sie die Tasten [◀][▶], oder drehen Sie das Wahrad []). Drücken Sie dann erneut die Taste [].

Vorbereiten des Computers

Installieren und konfigurieren Sie die Software auf dem Zielcomputer.



1 Installieren Sie die Software.

- Installieren Sie die Software auf einem Computer, der mit dem Internet verbunden ist (113).

2 Registrieren Sie die Kamera.

- Windows: Klicken Sie in der Taskleiste mit der rechten Maustaste auf [], und klicken Sie dann auf [Neue Kamera hinzufügen].
- Mac OS: Klicken Sie in der Menüleiste auf [], und klicken Sie dann auf [Neue Kamera hinzufügen].
- Eine Liste der mit CANON IMAGE GATEWAY verknüpften Kameras wird angezeigt. Wählen Sie die Kamera aus, von der Bilder gesendet werden sollen.
- Sobald die Kamera registriert und der Computer zum Empfangen von Bildern bereit ist, ändert sich das Symbol zu [].

Vor Verwendung
Grundlagen der Kamerabedienung
Erweiterte Funktionen
Grundlagen der Kamera
Automatikmodus/Modus Hybrid Auto
Andere Aufnahmemodi
Modus P
Modi Tv, Av und M
Wiedergabemodus
WLAN-Funktionen
Einstellungsmenü
Zubehör
Anhang
Index







Senden von Bildern

Von der Kamera gesendete Bilder werden automatisch auf dem Computer gespeichert.

Wenn der als Ziel für die Bilder vorgesehene Computer ausgeschaltet ist, werden die Bilder zwischenzeitlich auf dem CANON iMAGE GATEWAY-Server gespeichert. Gespeicherte Bilder werden regelmäßig gelöscht. Achten Sie deshalb darauf, den Computer gelegentlich einzuschalten und die Bilder zu speichern.

1 Senden Sie Bilder.

- Wenn Sie  bereits der Taste  zugewiesen haben, drücken Sie die Taste .
- Wenn Sie die Taste noch nicht auf diese Weise zugewiesen haben, wählen Sie  aus (siehe die Beschreibung in den Schritten 1 – 2 unter „Hochladen von Bildern auf Webservices“ (📖121)).
- Gesendete Bilder werden mit dem Symbol  markiert.

2 Speichern Sie die Bilder auf dem Computer.

- Die Bilder werden automatisch auf dem Computer gespeichert, sobald Sie diesen einschalten.
- Bilder werden automatisch vom CANON iMAGE GATEWAY-Server an Webservices gesendet, auch wenn der Computer ausgeschaltet ist.



- Sie sollten beim Senden von Bildern einen vollständig aufgeladenen Akku oder einen Netzadapter verwenden (separat erhältlich, 📖141).



- Auch wenn Bilder mit einer anderen Methode auf den Computer importiert wurden, werden nicht via CANON iMAGE GATEWAY an den Computer gesendete Bilder an den Computer gesendet.
- Das Senden ist schneller, wenn das Ziel ein Computer im selben Netzwerk wie die Kamera ist, da Bilder über den Zugriffspunkt statt über CANON iMAGE GATEWAY gesendet werden. Beachten Sie, dass auf dem Computer gespeicherte Bilder an CANON iMAGE GATEWAY gesendet werden, der Computer also mit dem Internet verbunden sein muss.

Anzeigen von Bildern, die über die Bildsynchronisierung auf einem Smartphone gesendet wurden

Wenn Sie die App Canon Online Photo Album (Canon OPA) installieren, können Sie mit Ihrem Smartphone Bilder anzeigen und herunterladen, die über die Bildsynchronisierung gesendet wurden, wobei sie vorübergehend auf dem CANON iMAGE GATEWAY-Server gespeichert werden. Zur Vorbereitung aktivieren Sie den Smartphone-Zugriff wie folgt.

- Legen Sie die Einstellungen unter „Vorbereiten des Computers“ (📖127) fest.
- Laden Sie die App Canon Online Photo Album für iPhones oder iPads aus dem App Store bzw. für Android-Geräte von Google Play herunter.
- Melden Sie sich bei CANON iMAGE GATEWAY an (📖119), wählen Sie Ihr Kameramodell aus, rufen Sie den Bildschirm für die Webserviceeinstellungen auf, und aktivieren Sie das Anzeigen und Herunterladen von einem Smartphone in den Einstellungen für die Bildsynchronisierung. Weitere Informationen finden Sie in der Hilfe zu CANON iMAGE GATEWAY.



- Sobald Bilder gelöscht werden, die vorübergehend auf dem CANON iMAGE GATEWAY-Server gespeichert waren, können sie nicht mehr angezeigt werden.
- Der Zugriff auf Bilder, die vor dem Aktivieren der Funktionen zum Anzeigen und Herunterladen mit dem Smartphone in den Einstellungen für die Bildsynchronisierung gesendet wurden, ist damit nicht möglich.



- Weitere Anweisungen zu Canon Online Photo Album finden Sie in der Hilfe zu Canon Online Photo Album.

Vor Verwendung

Grundlagen der Kamerabedienung

Erweiterte Funktionen

Grundlagen der Kamera

Automatikmodus/
Modus Hybrid Auto

Andere Aufnahmemodi

Modus P

Modi Tv, Av und M

Wiedergabemodus

WLAN-Funktionen

Einstellungsmenü

Zubehör

Anhang

Index



Verwenden eines Smartphones zum Anzeigen von Kamerabildern und zum Steuern der Kamera

Die spezielle Smartphone-App Camera Connect bietet die folgenden Möglichkeiten.

- Blättern Sie in den Bildern auf der Kamera, und speichern Sie die Bilder im Smartphone.
- Bilder mit Geotags auf der Kamera (📖 129)
- Aufnahmen per Fernbedienung (📖 129)



- Die Datenschutz-Einstellungen müssen vorab konfiguriert werden, damit das Bild auf dem Smartphone betrachtet werden kann (📖 109, 📖 110, 📖 130).

Geotagging von Bildern auf der Kamera

Die auf einem Smartphone mit der dedizierten Camera Connect-Anwendung aufgezeichneten GPS-Daten können den Bildern auf der Kamera zugewiesen werden. Die Bilder werden mit Informationen wie Breitengrad, Längengrad und Höhenlage markiert.



- Vor dem Aufnehmen von Bildern sollten Sie sicherstellen, dass Datum und Uhrzeit und die Zeitzone Ihres Standorts korrekt eingestellt sind (siehe die Beschreibung in „Einstellen von Datum und Uhrzeit“ (📖 19)). Befolgen Sie außerdem die Schritte unter „Zeitzone“ (📖 134), um Aufnahmeziele in anderen Zeitzonen anzugeben.
- Anhand der Standortdaten in Ihren mit Geotags versehenen Fotos oder Filmen können Sie bzw. Ihr Standort von anderen Personen identifiziert werden. Seien Sie daher vorsichtig, wenn Sie diese Bilder mit anderen teilen, zum Beispiel beim Veröffentlichen von Fotos im Internet, wo diese von vielen anderen Personen betrachtet werden können.

Fernaufnahmen

Während Sie einen Aufnahmebildschirm auf Ihrem Smartphone betrachten, können Sie vom entfernten Standort aus („Remote“) eine Aufnahme erstellen.

1 Wählen Sie einen Aufnahmemodus aus.

- Drehen Sie das Modus-Wahlrad, um **[P]**, **[Tv]**, **[Av]** oder **[M]** als Modus auszuwählen.

2 Befestigen Sie die Kamera.

- Sobald die Remote-Aufnahme beginnt, wird das Objektiv an der Kamera ausgefahren. Durch die Bewegung des Objektivs beim Zoomen usw. kann sich die Kameraposition ungewollt ändern. Setzen Sie die Kamera auf ein Stativ auf, oder ergreifen Sie andere Maßnahmen, um Kamerabewegungen zu vermeiden.

3 Verbinden Sie Kamera und Smartphone (📖 109, 📖 110).

- Wählen Sie in den Freigabeeinstellungen [Ja] aus.

4 Wählen Sie die Remote-Aufnahme aus.

- Wählen Sie in Camera Connect auf dem Smartphone die Remote-Aufnahme aus.
- Das Objektiv fährt aus. Drücken Sie nicht nahe dem Objektiv, und sorgen Sie dafür, dass keine Gegenstände das Ausfahren behindern.
- Sobald die Kamera für die Remote-Aufnahme bereit ist, wird auf dem Smartphone ein Live-Bild von der Kamera angezeigt.
- Gleichzeitig erscheint auf der Kamera eine Meldung, und sämtliche Bedienfunktionen außer der Taste ON/OFF sind deaktiviert.

5 Machen Sie die Aufnahme.

- Bedienen Sie das Smartphone zum Erstellen der Aufnahme.

Vor Verwendung

Grundlagen der Kamerabedienung

Erweiterte Funktionen

Grundlagen der Kamera

Automatikmodus/
Modus Hybrid Auto

Andere Aufnahmemodi

Modus P

Modi Tv, Av und M

Wiedergabemodus

WLAN-Funktionen

Einstellungsmenü

Zubehör

Anhang

Index





- Der Modus **[P]** wird für Aufnahmen in anderen Modi (also nicht **[P]**, **[Tv]**, **[Av]** und **[M]**) verwendet. Einige vorkonfigurierte FUNC.- und MENU-Einstellungen werden jedoch eventuell automatisch geändert.
- Filmaufnahmen sind nicht möglich.



- Auf dem Smartphone sichtbare, ruckhafte Motivbewegungen aufgrund der Verbindungsbedingungen haben keine Auswirkungen auf die aufgezeichneten Bilder.
- Die aufgenommenen Bilder werden nicht an das Smartphone übertragen. Verwenden Sie das Smartphone, um Bilder von der Kamera in das Smartphone zu betrachten und zu importieren.

Bearbeiten oder Löschen der WLAN-Einstellungen

WLAN-Einstellungen können wie folgt bearbeitet oder gelöscht werden.

Bearbeiten der Verbindungsinformationen



1 Greifen Sie auf das WLAN-Menü zu, und wählen Sie ein zu bearbeitendes Gerät aus.

- Drücken Sie die Taste **[▶]**, um die Kamera einzuschalten.
- Drücken Sie die Taste **[▲]**.
- Drücken Sie die Tasten **[▲][▼][◀][▶]**, oder drehen Sie das Wahlrad **[⊙]**, um das Symbol eines zu bearbeitenden Geräts auszuwählen. Drücken Sie anschließend die Taste **[⊙]**.

2 Wählen Sie [Gerät ändern] aus.

- Drücken Sie die Tasten **[▲][▼]**, oder drehen Sie das Wahlrad **[⊙]**, um [Gerät ändern] auszuwählen. Drücken Sie anschließend die Taste **[⊙]**.

3 Wählen Sie das zu bearbeitende Gerät aus.

- Drücken Sie die Tasten **[▲][▼]**, oder drehen Sie das Wahlrad **[⊙]**, um das zu bearbeitende Gerät auszuwählen. Drücken Sie anschließend die Taste **[⊙]**.

4 Wählen Sie den zu bearbeitenden Eintrag aus.

- Drücken Sie die Tasten **[▲][▼]**, oder drehen Sie das Wahlrad **[⊙]**, um den zu bearbeitenden Eintrag auszuwählen, und drücken Sie anschließend die Taste **[⊙]**.
- Welche Einträge Sie ändern können, hängt vom Gerät bzw. Service ab.

Vor Verwendung

Grundlagen der Kamerabedienung

Erweiterte Funktionen

Grundlagen der Kamera

Automatikmodus/
Modus Hybrid Auto

Andere Aufnahmemodi

Modus P

Modi Tv, Av und M

Wiedergabemodus

WLAN-Funktionen

Einstellungsmenü

Zubehör

Anhang

Index

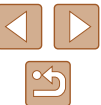

Konfigurierbare Einträge	Verbindung				
					Web-services
[Geräte-Nickname ändern] (📖131)	<input type="radio"/>	<input type="radio"/>	<input type="radio"/>	<input type="radio"/>	–
[Einstell. anz.] (📖109)	–	<input type="radio"/>	–	–	–
[Verbindungsinf. löschen] (📖131)	<input type="radio"/>	<input type="radio"/>	<input type="radio"/>	<input type="radio"/>	–

O: Konfigurierbar – : Nicht konfigurierbar

Ändern des Nicknamens eines Geräts

Sie können den Geräte-Nicknamen (Anzeigename) ändern, der auf der Kamera angezeigt wird.



- Befolgen Sie Schritt 4 unter „Bearbeiten der Verbindungsinformationen“ (📖130), wählen Sie [Geräte-Nickname ändern] aus, und drücken Sie die Taste [MENU].
- Wählen Sie das gewünschte Eingabefeld, und drücken Sie die Taste [OK]. Geben Sie mit der Tastatur einen neuen Nicknamen ein (📖29).

Löschen von Verbindungsinformationen

Löschen Sie die Verbindungsinformationen (Informationen zu den Geräten, zu denen Verbindungen hergestellt wurden) folgendermaßen.

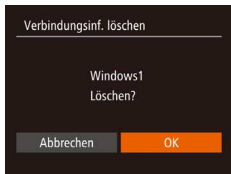

- Befolgen Sie Schritt 4 unter „Bearbeiten der Verbindungsinformationen“ (📖130), wählen Sie [Verbindungsinf. löschen] aus, und drücken Sie die Taste [MENU].
- Wenn [Löschen?] angezeigt wird, drücken Sie die Tasten [←][→], oder drehen Sie das Wahrad [OK], um [OK] auszuwählen. Drücken Sie dann die Taste [MENU].
- Die Verbindungsinformation wird gelöscht.

Ändern des Kamera-Nicknamens

Ändern Sie den Nicknamen der Kamera (auf verbundenen Geräten angezeigt) nach Bedarf.



1 Wählen Sie [WLAN-Einstellungen] aus.

- Drücken Sie die Taste [MENU], und wählen Sie [WLAN-Einstellungen] auf der Registerkarte [WLAN] (📖28).



2 Wählen Sie [Geräte-Nickname ändern] aus.

- Drücken Sie die Tasten [▲][▼], oder drehen Sie das Wahrad [OK], um [Geräte-Nickname ändern] auszuwählen. Drücken Sie anschließend die Taste [MENU] (📖28).



3 Ändern Sie den Nicknamen.

- Drücken Sie die Taste [MENU], um auf die Tastatur zuzugreifen (📖29), und geben Sie den Nicknamen ein.



- Es wird eine Meldung angezeigt, falls der Nickname, den Sie eingeben, mit einem Symbol oder Leerzeichen beginnt. Drücken Sie die Taste [MENU] und geben Sie einen anderen Nicknamen ein.
- Bei der ersten Nutzung des WLAN können Sie auch den Nicknamen im Bildschirm [Geräte-Nickname] ändern. In diesem Fall wählen Sie das Textfeld aus, drücken Sie die Taste [MENU], um auf die Tastatur zuzugreifen, und geben Sie einen neuen Nicknamen ein.

Vor Verwendung
Grundlagen der Kamerabedienung
Erweiterte Funktionen
Grundlagen der Kamera
Automatikmodus/Modus Hybrid Auto
Andere Aufnahmemodi
Modus P
Modi Tv, Av und M
Wiedergabemodus
WLAN-Funktionen
Einstellungsmenü
Zubehör
Anhang
Index

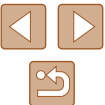

Zurücksetzen der WLAN-Einstellungen auf die Standardeinstellungen

Setzen Sie die WLAN-Einstellungen auf die Standardeinstellungen zurück, wenn Sie einer anderen Person das Eigentumsrecht an der Kamera übertragen oder die Kamera entsorgen.

Durch das Zurücksetzen der WLAN-Einstellungen werden auch alle Webserviceeinstellungen gelöscht. Sie sollten sich absolut sicher sein, dass Sie alle WLAN-Einstellungen zurücksetzen möchten, bevor Sie diese Option verwenden.



1 Wählen Sie [WLAN-Einstellungen] aus.

- Drücken Sie die Taste [MENU], und wählen Sie [WLAN-Einstellungen] auf der Registerkarte [Wi-Fi] (S. 28).



2 Wählen Sie [Einstellungen zurücksetzen] aus.

- Drücken Sie die Tasten [▲][▼], oder drehen Sie das Wahhrad [Drehknopf], um [Einstellungen zurücksetzen] auszuwählen. Drücken Sie anschließend die Taste [OK].

3 Stellen Sie die Standardeinstellungen wieder her.

- Drücken Sie die Tasten [◀][▶], oder drehen Sie das Wahhrad [Drehknopf], um [OK] auszuwählen. Drücken Sie dann die Taste [OK].
- Die WLAN-Einstellungen werden zurückgesetzt.



- Wählen Sie zum Zurücksetzen anderer Einstellungen (außer den WLAN-Einstellungen) auf die Standardwerte auf der Registerkarte [Wi-Fi] [Grundeinstell.] aus (S. 139).

Vor Verwendung

Grundlagen der Kamerabedienung

Erweiterte Funktionen

Grundlagen der Kamera

Automatikmodus/
Modus Hybrid Auto

Andere Aufnahmemodi

Modus P

Modi Tv, Av und M

Wiedergabemodus

WLAN-Funktionen

Einstellungsmenü

Zubehör

Anhang

Index



Einstellungsmenü

Anpassen grundlegender Kamerafunktionen für eine einfachere Bedienung

Anpassen grundlegender Kamerafunktionen

Grundlegende Kamerafunktionen werden auf der MENU-Registerkarte [M] konfiguriert (828). Sie können häufig verwendete Funktionen nach eigenem Bedarf an Ihre Bedürfnisse anpassen.

Stummschalten der Kamera

Sie können die Kameratöne und den Ton von Filmen wie folgt stumm schalten.



- Wählen Sie [Stummschaltung] und dann [Ein].



- Sie können die Kamera ebenfalls stumm schalten, indem Sie die Taste [DISP] gedrückt halten, während Sie die Kamera einschalten.
- Wenn Sie Kameratöne stumm schalten, wird auch bei der Wiedergabe von Filmen kein Ton ausgegeben (83). Drücken Sie die Taste [▲], um die Tonwiedergabe bei Filmen wieder zu aktivieren. Stellen Sie mit den Tasten [▲][▼] die Lautstärke wie gewünscht ein.

Anpassen der Lautstärke

Sie können die Lautstärke einzelner Kameratöne wie folgt anpassen.



- Wählen Sie [Lautstärke] aus, und drücken Sie dann die Taste [M].
- Wählen Sie einen Eintrag aus, und drücken Sie dann die Tasten [◀][▶], um die Lautstärke anzupassen.

Vor Verwendung

Grundlagen der Kamerabedienung

Erweiterte Funktionen

Grundlagen der Kamera

Automatikmodus/
Modus Hybrid Auto

Andere Aufnahmemodi

Modus P

Modi Tv, Av und M

Wiedergabemodus

WLAN-Funktionen

Einstellungsmenü

Zubehör

Anhang

Index



Ausblenden von Tipps und Tricks

Tipps und Tricks werden normalerweise angezeigt, wenn Sie Einträge in FUNC. (📖27) oder MENU (📖28) auswählen. Sie können diese Informationen jedoch bei Bedarf auch ausblenden.



- Wählen Sie [Tipps & Tricks], und wählen Sie dann [Aus].

Datum und Uhrzeit

Stellen Sie das Datum und die Uhrzeit wie folgt ein.



- Wählen Sie [Datum/Uhrzeit] aus, und drücken Sie anschließend die Taste [OK].
- Drücken Sie die Tasten [◀][▶], um eine Option auszuwählen, und nehmen Sie dann die Einstellung entweder durch Drücken der Tasten [▲][▼] oder durch Drehen des Wahlrads [🌀] vor.

Zeitzone

Damit Ihre Aufnahmen auch bei Reisen ins Ausland mit der richtigen Ortszeit versehen werden, können Sie die Zeitzone des Reiseziels schon vorher in der Kamera speichern und dann vor Ort einfach zu dieser Zeitzone wechseln. Auf diese Weise müssen Sie Datum/Uhrzeit nicht manuell einstellen.

Vor der Speicherung einer neuen Zeitzone müssen Sie Datum und Uhrzeit sowie Ihre Standardzeitzone gemäß der Beschreibung in „Einstellen von Datum und Uhrzeit“ (📖19) einstellen.



1 Geben Sie Ihr Reiseziel an.

- Wählen Sie [Zeitzone] aus, und drücken Sie anschließend die Taste [OK].
- Drücken Sie die Tasten [▲][▼], oder drehen Sie das Wahlrad [🌀], um [✂ Welt] auszuwählen. Drücken Sie dann die Taste [OK].
- Wählen Sie mit den Tasten [◀][▶] das Reiseziel aus.
- Um die Sommerzeit (plus 1 Stunde) einzustellen, wählen Sie [☀] aus, indem Sie die Tasten [▲][▼] drücken oder das Wahlrad [🌀] drehen, und wählen Sie dann [☀] aus, indem Sie die Tasten [◀][▶] drücken.
- Drücken Sie die Taste [OK].

2 Wechseln Sie zur Zeitzone des Reiseziels.

- Drücken Sie die Tasten [▲][▼], oder drehen Sie das Wahlrad [🌀], um [✂ Welt] auszuwählen. Drücken Sie dann die Taste [MENU].
- [✂] wird nun auf dem Aufnahmebildschirm angezeigt (📖159).



- Wenn Sie im Modus [✂] das Datum oder die Uhrzeit ändern (📖19), ändern sich automatisch Datum/Uhrzeit der Zeitzone [🏠 Standard].

Vor Verwendung

Grundlagen der Kamerabedienung

Erweiterte Funktionen

Grundlagen der Kamera

Automatikmodus/
Modus Hybrid Auto

Andere Aufnahmemodi

Modus P

Modi Tv, Av und M

Wiedergabemodus

WLAN-Funktionen

Einstellungsmenü

Zubehör

Anhang

Index



Ändern der Einstellung für das Einfahren des Objektivs

Das Objektiv wird aus Sicherheitsgründen ca. eine Minute nach Drücken der Taste [▶] im Aufnahmemodus eingefahren (📖24). Wenn das Objektiv sofort nach dem Drücken der Taste [▶] eingefahren werden soll, setzen Sie die Einstellung für das Einfahren des Objektivs auf [0 Sek.].



- Wählen Sie [Obj.einfahren] aus, und wählen Sie dann [0 Sek.].

Verwenden des Eco-Modus

Mit dieser Funktion können Sie im Aufnahmemodus Energie sparen. Wenn die Kamera nicht benutzt wird, wird der Bildschirm nach kurzer Zeit abgedunkelt, um den Stromverbrauch zu reduzieren.



1 Konfigurieren Sie die Einstellung.

- Wählen Sie [Eco-Modus] und dann [Ein].
- [ECO] wird nun auf dem Aufnahmebildschirm angezeigt (📖159).
- Der Bildschirm wird nach ca. zwei Sekunden Inaktivität abgedunkelt. Nach weiteren ca. zehn Sekunden wird der Bildschirm ausgeschaltet. Die Kamera wird automatisch nach etwa drei Minuten Inaktivität ausgeschaltet.

2 Machen Sie die Aufnahme.

- Wenn der Bildschirm ausgeschaltet, aber das Objektiv noch nicht eingefahren wurde, können Sie diesen wieder aktivieren und die Kamera für die Aufnahme vorbereiten, indem Sie den Auslöser antippen.

Anpassen der Stromsparfunktion

Sie können die Zeiteinstellung für die automatische Deaktivierung von Kamera und Bildschirm („auto.Abschalt“ bzw. „Display Aus“) wie erforderlich anpassen (📖25).



- Wählen Sie [Stromsparmodus] aus, und drücken Sie dann die Taste [OK].
- Drücken Sie nach dem Auswählen eines Eintrags die Tasten [◀][▶], um ihn wie gewünscht anzupassen.



- Um so wenig Strom wie möglich zu verbrauchen, sollten Sie für [auto.Abschalt] die Option [Ein] und für [Display Aus] den Wert [1 Min.] oder einen kleineren Wert einstellen.



- Die Einstellung [Display Aus] wird auch dann angewendet, wenn Sie für [auto.Abschalt] die Option [Aus] festgelegt haben.
- Diese Energiesparfunktionen sind nicht verfügbar, wenn Sie für den Eco-Modus (📖135) [Ein] eingestellt haben.

Vor Verwendung

Grundlagen der Kamerabedienung

Erweiterte Funktionen

Grundlagen der Kamera

Automatikmodus/
Modus Hybrid Auto

Andere Aufnahmemodi

Modus P

Modi Tv, Av und M

Wiedergabemodus

WLAN-Funktionen

Einstellungsmenü

Zubehör

Anhang

Index

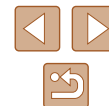

Bildschirmhelligkeit

Passen Sie die Bildschirmhelligkeit wie folgt an.



- Wählen Sie [LCD-Helligkeit], und drücken Sie dann die Tasten [◀][▶], um die Helligkeit anzupassen.



- Halten Sie zum Einstellen der maximalen Helligkeit die Taste [DISP.] mindestens eine Sekunde gedrückt, wenn der Aufnahmebildschirm angezeigt wird oder die Einzelbildanzeige aktiv ist. (Dabei wird die Einstellung [LCD-Helligkeit] auf der Registerkarte [↑↑] überschrieben.) Um die ursprüngliche Bildschirmhelligkeit wiederherzustellen, halten Sie die Taste [DISP.] erneut mindestens eine Sekunde gedrückt, oder starten Sie die Kamera neu.

Ausblenden des Startbildschirms

Sie können die Anzeige des Startbilds, das normalerweise beim Einschalten der Kamera angezeigt wird, deaktivieren.



- Wählen Sie [Startbild] aus, und wählen Sie anschließend [Aus].

Formatieren von Speicherkarten

Bevor Sie eine neue Speicherkarte oder eine Speicherkarte, die in anderen Geräten formatiert wurde, verwenden können, sollten Sie sie mit dieser Kamera formatieren.

Durch das Formatieren einer Speicherkarte werden alle darauf gespeicherten Daten gelöscht. Kopieren Sie die Bilder auf der Speicherkarte vor dem Formatieren auf einen Computer, oder sichern Sie sie auf andere Weise.

1 Rufen Sie den Bildschirm [Formatieren] auf.

- Wählen Sie [Formatieren] aus, und drücken Sie dann die Taste [ⓘ].

2 Wählen Sie [OK] aus.

- Drücken Sie die Tasten [▲][▼], um [Abbrechen] auszuwählen, und wählen Sie [OK] aus (drücken Sie entweder die Tasten [◀][▶], oder drehen Sie das Wahlrad [⊙]). Drücken Sie dann die Taste [ⓘ].

3 Formatieren Sie die Speicherkarte.

- Drücken Sie die Tasten [▲][▼], oder drehen Sie das Wahlrad [⊙], um [OK] auszuwählen und damit die Formatierung zu starten. Drücken Sie dann die Taste [ⓘ].
- Wenn die Formatierung beendet ist, wird [Speicherkartenformat. abgeschlossen] angezeigt. Drücken Sie die Taste [ⓘ].



- Das Formatieren oder Löschen von Daten auf einer Speicherkarte ändert nur die Dateiverwaltungsinformationen auf der Karte und löscht die Daten nicht vollständig. Treffen Sie beim Entsorgen einer Speicherkarte die entsprechenden Vorsichtsmaßnahmen, indem Sie die Karte z. B. zerstören und damit verhindern, dass Ihre persönlichen Daten in falsche Hände geraten.



- Die auf dem Formatierungsbildschirm angezeigte Gesamtkapazität der Speicherkarte ist möglicherweise geringer als die Kapazität, die der Speicherkarte eigentlich zugewiesen ist.

Vor Verwendung

Grundlagen der Kamerabedienung

Erweiterte Funktionen

Grundlagen der Kamera

Automatikmodus/
Modus Hybrid Auto

Andere Aufnahmemodi

Modus P

Modi Tv, Av und M

Wiedergabemodus

WLAN-Funktionen

Einstellungsmenü

Zubehör

Anhang

Index



Low-Level-Formatierung

Führen Sie die Low-Level-Formatierung in folgenden Fällen aus: [Speicherartenfehler] wird angezeigt, die Kamera funktioniert nicht ordnungsgemäß, das Lesen/Schreiben der Bilder auf der Karte dauert sehr lange, die Serienbildaufnahme ist verlangsamt, oder Filmaufzeichnungen werden unerwartet beendet. Bei der Low-Level-Formatierung werden alle auf der Speicherkarte enthaltenen Daten gelöscht. Kopieren Sie die Bilder vor der Low-Level-Formatierung auf einen Computer, oder sichern Sie sie auf andere Weise.



- Drücken Sie im Bildschirm in Schritt 2 unter „Formatieren von Speicherkarten“ (📄 136) die Tasten [▲][▼], oder drehen Sie das Wahhrad [🌀], um [sicheres Form.] auszuwählen, und wählen Sie dann diese Option mit den Tasten [◀][▶] aus. Das Symbol [✓] wird angezeigt.
- Befolgen Sie die Schritte 2 – 3 unter „Formatieren von Speicherkarten“ (📄 136), um den Formatierungsprozess fortzusetzen.



- Die Low-Level-Formatierung dauert unter Umständen länger als eine normale Formatierung (siehe „Formatieren von Speicherkarten“ (📄 136)), da dabei die Daten aller Speicherbereiche auf der Speicherkarte gelöscht werden.
- Sie können eine laufende Low-Level-Formatierung abbrechen, indem Sie [Stopp] auswählen. In diesem Fall werden alle Daten gelöscht, und die Speicherkarte kann ohne Probleme verwendet werden.

Dateinummerierung

Den aufgenommenen Bildern werden automatisch Dateinummern von 0001 – 9999 in der Aufnahmereihenfolge zugewiesen. Sie werden in Ordnern gespeichert, die jeweils bis zu 2.000 Bilder fassen können. Sie können die Dateinummerierung ändern.



- Wählen Sie [Datei-Nummer] aus, und wählen Sie dann eine Option.

Fortlaufend	Die Bilder werden reihenfolglich nummeriert, bis die Zahl 9999 erreicht ist, auch wenn Sie die Speicherkarte wechseln.
Autom.Rückst	Die Bildnummerierung beginnt wieder bei 0001, wenn Sie die Speicherkarte durch eine neue ersetzen oder ein neuer Ordner erstellt wird.



- Bei einer neu eingesetzten Speicherkarte werden die Bilder unabhängig von dieser Einstellung unter Umständen beginnend von der Nummer des letzten darauf befindlichen Bilds nummeriert. Wenn die Nummerierung wieder bei 0001 beginnen soll, verwenden Sie eine leere (oder formatierte, 📄 136) Speicherkarte.

Dateibasierte Bildspeicherung

Anstatt Bilder pro Monat in Ordnern zu speichern, ist es auch möglich, dass Ordner für jeden Tag erstellt werden, an denen Bilder aufgenommen werden.



- Wählen Sie [Ordner anlegen] aus, und wählen Sie dann [Täglich].
- Die Bilder werden dann in Ordnern gespeichert, die für das jeweilige Aufnahmedatum erstellt werden.

Vor Verwendung

Grundlagen der Kamerabedienung

Erweiterte Funktionen

Grundlagen der Kamera

Automatikmodus/
Modus Hybrid Auto

Andere Aufnahmemodi

Modus P

Modi Tv, Av und M

Wiedergabemodus

WLAN-Funktionen

Einstellungsmenü

Zubehör

Anhang

Index

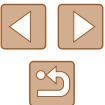

Anzeigen metrischer oder nicht metrischer Maßeinheiten

Sie können die für den Zoombalken (📖31), in der MF-Anzeige (📖72) und anderswo verwendeten Maßeinheiten falls erforderlich von m/cm in ft/in (Fuß/Zoll) ändern.



- Wählen Sie [Maßeinheiten] aus, und wählen Sie dann [ft/in].

Überprüfen von Zertifizierungslogos

Einige Logos für die von der Kamera erfüllten Zertifizierungsanforderungen sind auf dem Bildschirm zu sehen. Andere Zertifizierungslogos sind in diesem Handbuch, auf der Kameraverpackung oder auf dem Kameragehäuse aufgedruckt.



- Wählen Sie [Anzeige Zertifizierungs-Logo] aus, und drücken Sie anschließend die Taste [☰].

Spracheinstellung

Ändern Sie die Anzeigesprache wie erforderlich.



- Wählen Sie [Sprache] aus, und drücken Sie anschließend die Taste [☰].
- Drücken Sie die Tasten [▲][▼][◀][▶], oder drehen Sie das Wahlrad [🕒], um eine Sprache auszuwählen. Drücken Sie dann die Taste [☰].



- Sie können den Bildschirm [Sprache] auch im Wiedergabemodus aufrufen, indem Sie die Taste [☰] drücken und halten und direkt danach die Taste [MENU] drücken.

Anpassen anderer Einstellungen

Die folgenden Einstellungen können auch auf der Registerkarte [🔧] angepasst werden.

- [Videosystem] (📖143)
- [WLAN-Einstellungen] (📖106)
- [Verbindungstaste des Geräts] (📖109)

Vor Verwendung

Grundlagen der Kamerabedienung

Erweiterte Funktionen

Grundlagen der Kamera

Automatikmodus/
Modus Hybrid Auto

Andere Aufnahmemodi

Modus P

Modi Tv, Av und M

Wiedergabemodus

WLAN-Funktionen

Einstellungsmenü

Zubehör

Anhang

Index

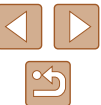

Wiederherstellen der Kamera- Standardeinstellungen

Wenn Sie eine Einstellung der Kamera irrtümlicherweise geändert haben, können Sie die Kamera auf die Standardeinstellungen zurücksetzen.

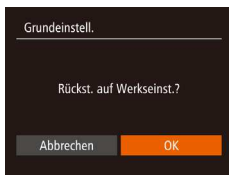

1 Rufen Sie den Bildschirm [Grundeinstell.] auf.

- Wählen Sie [Grundeinstell.] aus, und drücken Sie anschließend die Taste [⊕].

2 Stellen Sie die Standardeinstellungen wieder her.

- Drücken Sie die Tasten [◀][▶], oder drehen Sie das Wahhrad [⊙], um [OK] auszuwählen. Drücken Sie dann die Taste [⊕].
- Die Standardeinstellungen werden nun wiederhergestellt.



- Folgende Funktionen werden nicht auf die Standardeinstellungen zurückgesetzt.
 - Die mit der Gesichtserkennungsfunktion gespeicherten Informationen (📖43)
 - Einstellungen auf der Registerkarte [📅]: [Datum/Uhrzeit] (📖134), [Zeitzone] (📖134), [Sprache] (📖138) und [Videosystem] (📖143)
 - Die aufgezeichneten benutzerdefinierten Weißabgleichdaten (📖70)
 - Der in den Modi [SCN] (📖57) und [📷] (📖59) ausgewählte Aufnahmemodus
 - Filmmodus (📖64)
 - WLAN-Einstellungen (📖106)

Vor Verwendung

Grundlagen der Kamerabedienung

Erweiterte Funktionen

Grundlagen der Kamera

Automatikmodus/
Modus Hybrid Auto

Andere Aufnahmemodi

Modus P

Modi Tv, Av und M

Wiedergabemodus

WLAN-Funktionen

Einstellungsmenü

Zubehör

Anhang

Index



Zubehör

Verwenden Sie separat erhältliches, optionales Canon-Zubehör und anderes kompatibles Zubehör, um Ihre Kamera optimal zu nutzen

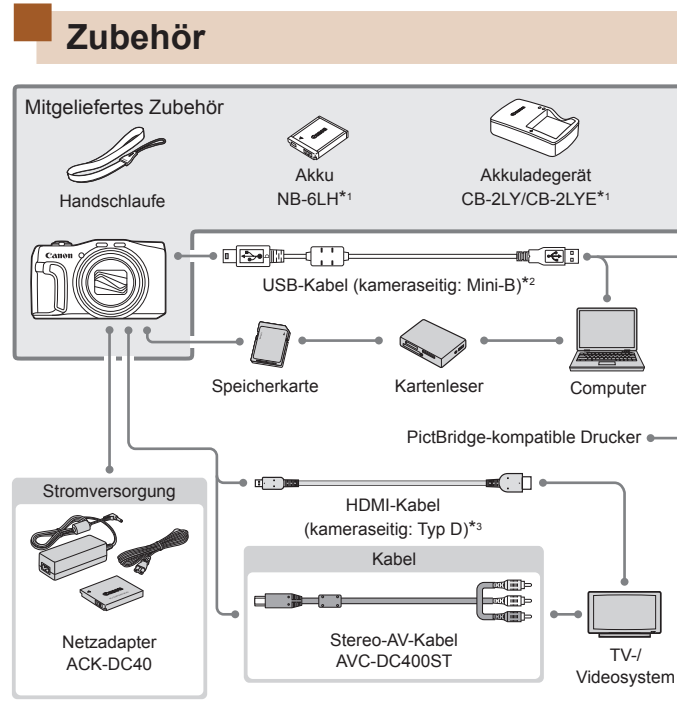

*1 Kann auch separat erworben werden.
*2 Ein Originalzubehörteil von Canon ist ebenfalls erhältlich (Schnittstellenkabel IFC-400PCU).
*3 Verwenden Sie ein handelsübliches Kabel mit einer Länge von maximal 2,5 m.

- Vor Verwendung
- Grundlagen der Kamerabedienung
- Erweiterte Funktionen
 - Grundlagen der Kamera
 - Automatikmodus/ Modus Hybrid Auto
 - Andere Aufnahmemodi
 - Modus P
 - Modi Tv, Av und M
 - Wiedergabemodus
 - WLAN-Funktionen
 - Einstellungsmenü
 - Zubehör
 - Anhang
- Index



Es wird empfohlen, nur Originalzubehör von Canon zu verwenden.

Dieses Produkt wurde konzipiert, um zusammen mit Originalzubehör von Canon optimale Ergebnisse zu bieten. Canon übernimmt keine Gewährleistung für Schäden an diesem Produkt oder Unfälle, etwa durch Brandentwicklung oder andere Ursachen, die durch eine Fehlfunktion von Zubehörteilen, die nicht von Canon stammen, entstehen (z. B. Auslaufen und/oder Explosion eines Akkus). Beachten Sie, dass diese Garantie nicht für Reparaturen gilt, die aufgrund einer Fehlfunktion eines nicht von Canon hergestellten Zubehörteils erforderlich werden. Ungeachtet dessen können Sie Reparaturen anfordern, für die jedoch in derartigen Fällen Kosten anfallen.

Optionales Zubehör

Das folgende Kamerazubehör kann separat erworben werden. Die Verfügbarkeit des Zubehörs ist je nach Region unterschiedlich, und in einigen Regionen ist bestimmtes Zubehör unter Umständen nicht mehr erhältlich.

Stromversorgung

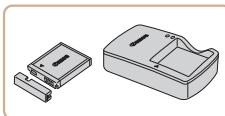

Akku NB-6LH

- Wiederaufladbarer Lithium-Ionen-Akku

Akkuladegerät CB-2LY/CB-2LYE

- Ladegerät für Akku NB-6LH



- Der Akku wird mit einer komfortablen Kontaktabdeckung geliefert, die Sie in Abhängigkeit vom Ladestatus des Akkus unterschiedlich aufsetzen können. Setzen Sie die Abdeckung so auf, dass ▲ bei geladenem Akku sichtbar und ▲ bei entladenerem Akku nicht sichtbar ist.
- Akku NB-6L wird ebenfalls unterstützt.

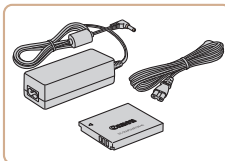

Netzadapter ACK-DC40

- Zum Betrieb der Kamera über eine Haushaltssteckdose. Dies wird besonders dann empfohlen, wenn die Kamera über einen längeren Zeitraum betrieben wird oder an einen Computer oder Drucker angeschlossen ist. Kann nicht zum Aufladen des Akkus in der Kamera verwendet werden.

Vor Verwendung

Grundlagen der Kamerabedienung

Erweiterte Funktionen

Grundlagen der Kamera

Automatikmodus/
Modus Hybrid Auto

Andere Aufnahmemodi

Modus P

Modi Tv, Av und M

Wiedergabemodus

WLAN-Funktionen

Einstellungsmenü

Zubehör

Anhang

Index





- Das Akkuladegerät und der Netzadapter können in Regionen mit einer Stromversorgung von 100 – 240 V (50/60 Hz) verwendet werden.
- Verwenden Sie einen im Handel erhältlichen Steckeradapter, falls die Steckdosen im Reiseland eine andere Form aufweisen. Verwenden Sie jedoch keine Reise-Spannungswandler, da diese Schäden am Akku verursachen können.

Sonstiges Zubehör

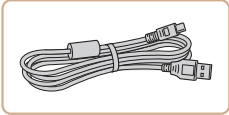

Schnittstellenkabel IFC-400PCU

- Für den Anschluss der Kamera an einen Computer oder Drucker.

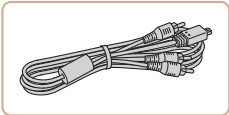

Stereo-AV-Kabel AVC-DC400ST

- Sie können die Kamera auch an ein Fernsehgerät anschließen, um sich die Fotos auf einem großen Fernsehbildschirm anschauen zu können.

Drucker

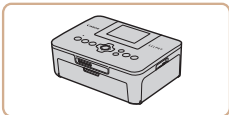

PictBridge-kompatible Drucker der Marke Canon

- Auch ohne Computer können Sie Bilder drucken, indem Sie die Kamera direkt an einen Drucker anschließen. Weitere Informationen erhalten Sie bei einem Canon-Händler in Ihrer Nähe.

Verwendung des optionalen Zubehörs

► Fotos ► Filme

Wiedergabe auf einem Fernsehgerät

► Fotos ► Filme

Durch Anschließen der Kamera an ein Fernsehgerät können Sie sich Ihre Bilder auf einem größeren Bildschirm anschauen. Einzelheiten zum Anschluss und Wechsel der Eingänge finden Sie im Handbuch des Fernsehgeräts.



- Einige Informationen sind möglicherweise nicht verfügbar, wenn ein Fernseher als Anzeigegerät verwendet wird (160).

Wiedergabe auf einem HD-Fernsehgerät (High Definition)

► Fotos ► Filme

Sie können Ihre Aufnahmen auf einem HDTV-Fernsehgerät betrachten, indem Sie die Kamera über ein handelsübliches HDMI-Kabel (nicht länger als 2,5 m, kameraseitig mit einem Anschluss des Typs D) verbinden. Filme, die mit einer Bildqualität von [E-FHD 60P], [E-FHD 60P] oder [E-HD 60P] aufgenommen wurden, können in HD angezeigt werden.

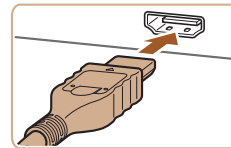

1 Vergewissern Sie sich, dass die Kamera und der Fernseher ausgeschaltet sind.

2 Schließen Sie die Kamera an das Fernsehgerät an.

- Stecken Sie den Stecker wie abgebildet vollständig in den HDMI-Anschluss.

Vor Verwendung

Grundlagen der Kamerabedienung

Erweiterte Funktionen

Grundlagen der Kamera

Automatikmodus/
Modus Hybrid Auto

Andere Aufnahmemodi

Modus P

Modi Tv, Av und M

Wiedergabemodus

WLAN-Funktionen

Einstellungsmenü

Zubehör

Anhang

Index

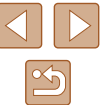

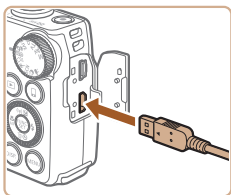

- Öffnen Sie die Anschlussabdeckung der Kamera, und führen Sie den Stecker des Kabels bis zum Anschlag in den Anschluss der Kamera ein.

3 Schalten Sie das Fernsehgerät ein, und schalten Sie auf den externen Eingang um.

- Stellen Sie als Eingang des Fernsehgeräts den externen Eingang ein, an den Sie in Schritt 2 das Kabel angeschlossen haben.



4 Schalten Sie die Kamera ein.

- Drücken Sie die Taste [▶], um die Kamera einzuschalten.
- Die Bilder auf der Kamera werden nun auf dem Fernsehgerät angezeigt. (Auf dem Kamerabildschirm wird nichts angezeigt.)
- Wenn Sie fertig sind, schalten Sie die Kamera und das Fernsehgerät aus, und ziehen Sie erst dann das Kabel ab.



- Wenn die Kamera mit einem HD-Fernsehgerät verbunden ist, wird sie stummgeschaltet.

Wiedergabe auf einem SD-Fernsehgerät (Standard Definition)

► Fotos ► Filme

Wenn Sie die Kamera mithilfe des (separat erhältlichen) Stereo-AV-Kabels AVC-DC400ST an ein Fernsehgerät anschließen, können Sie sich Ihre Aufnahmen auf einem großen Fernscharmbildschirm anschauen und die Kamera währenddessen bedienen.

1 Vergewissern Sie sich, dass die Kamera und der Fernseher ausgeschaltet sind.

2 Schließen Sie die Kamera an das Fernsehgerät an.

- Stecken Sie die Stecker wie dargestellt vollständig in die Video-Anschlüsse des Fernsehgeräts.
- Achten Sie darauf, dass die Kabelstecker in Video-Anschlüsse derselben Farbe eingesteckt sind.
- Öffnen Sie die Anschlussabdeckung der Kamera, und führen Sie den Stecker des Kabels bis zum Anschlag in den Anschluss der Kamera ein.

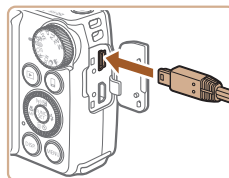
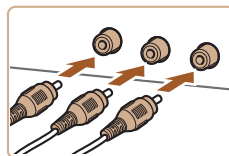

3 Zeigen Sie die Bilder an.

- Befolgen Sie zum Anzeigen von Bildern die Schritte 3 – 4 unter „Wiedergabe auf einem HD-Fernsehgerät (High Definition)“ (142).



- Bilder werden nicht korrekt angezeigt, wenn das Videoausgabeformat (NTSC/PAL) der Kamera nicht dem des Fernsehgeräts entspricht. Drücken Sie die Taste [MENU], und wählen Sie auf der Registerkarte [T] die Option [Videosystem] aus, um das Videoausgabeformat zu ändern.

Vor Verwendung
Grundlagen der Kamerabedienung
Erweiterte Funktionen
Grundlagen der Kamera
Automatikmodus/ Modus Hybrid Auto
Andere Aufnahmemodi
Modus P
Modi Tv, Av und M
Wiedergabemodus
WLAN-Funktionen
Einstellungsmenü
Zubehör
Anhang
Index

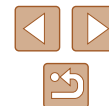



- Wenn die Kamera an ein Fernsehgerät angeschlossen ist, haben Sie auch die Möglichkeit, Aufnahmen zu machen und sich eine Vorschau der Bilder auf dem Fernsehbildschirm anzuschauen. Sie können die Kamera dabei wie gewohnt bedienen. AF-Feld Lupe (📖50), MF-Fokus Lupe (📖72) und MF Peaking (📖73) stehen allerdings nicht zur Verfügung.

Betreiben der Kamera über eine Haushaltssteckdose

► Fotos ► Filme

Wenn Sie die Kamera mit dem Netzadapter ACK-DC40 (separat erhältlich) betreiben, müssen Sie sich während des Betriebs nicht mehr um den verbleibenden Ladezustand der Akkus kümmern.

1 Vergewissern Sie sich, dass die Kamera ausgeschaltet ist.

2 Setzen Sie den Kuppler ein.

- Befolgen Sie Schritt 1 unter „Einsetzen von Akku und Speicherkarte“ (📖17), um die Abdeckung zu öffnen.
- Setzen Sie den Kuppler mit den Kontakten (1) in der gezeigten Ausrichtung wie einen Akku ein (gemäß Schritt 2 unter „Einsetzen von Akku und Speicherkarte“ (📖17)).
- Befolgen Sie Schritt 4 unter „Einsetzen von Akku und Speicherkarte“ (📖17), um die Abdeckung zu schließen.

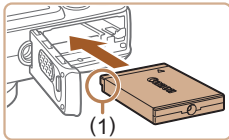

3 Schließen Sie den Adapter an den Kuppler an.

- Öffnen Sie die Abdeckung, und stecken Sie den Adapterstecker vollständig in den Kuppler.

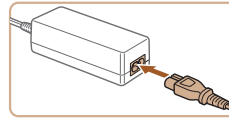
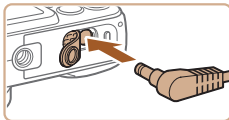

4 Schließen Sie das Netzkabel an.

- Schließen Sie ein Ende des Netzkabels an den Kompakt-Netzadapter an, und stecken Sie dann das andere Ende in eine Steckdose.
- Schalten Sie die Kamera ein, um sie zu verwenden.
- Schalten Sie die Kamera nach Beendigung aus, und ziehen Sie das Netzkabel aus der Steckdose.



- Ziehen Sie den Adapter oder das Netzkabel nicht bei eingeschalteter Kamera ab. Andernfalls können Bilder auf der Kamera gelöscht werden, oder es kann zu Beschädigungen der Kamera kommen.
- Bringen Sie den Adapter bzw. das Kabel des Adapters nicht an anderen Objekten an. Dies kann zu Fehlfunktionen oder einer Beschädigung des Produkts führen.

Vor Verwendung

Grundlagen der Kamerabedienung

Erweiterte Funktionen

Grundlagen der Kamera

Automatikmodus/
Modus Hybrid Auto

Andere Aufnahmemodi

Modus P

Modi Tv, Av und M

Wiedergabemodus

WLAN-Funktionen

Einstellungsmenü

Zubehör

Anhang

Index



Verwenden der Software

Um die Funktionen der folgenden Software nutzen zu können, laden Sie die Software von der Canon-Website herunter, und installieren Sie sie auf dem Computer.

- CameraWindow
 - Bilder auf den Computer importieren
- Image Transfer Utility
 - Bild-Sync einrichten (📖127) und Bilder empfangen
- Map Utility
 - GPS-Daten in Bildern auf einer Karte betrachten



- Über vorinstallierte oder handelsübliche Software, die mit den von der Kamera aufgenommenen Bildern kompatibel ist, können Sie Bilder auf einem Computer wiedergeben und bearbeiten.

Computerverbindungen über ein Kabel

Überprüfen der Computerumgebung

Die Software kann auf den folgenden Computern verwendet werden. Detaillierte Informationen zu Systemanforderungen und zur Kompatibilität sowie zur Unterstützung neuer Betriebssysteme finden Sie auf der Canon-Website.

- Windows 8/8.1
- Windows 7 SP1
- Mac OS X 10.9
- Mac OS X 10.8

Überprüfen Sie beim Senden von Bildern an einen Computer über WLAN die Systemanforderungen unter „Überprüfen der Computerumgebung“ (📖113).

Installieren der Software

Anweisungen zur Installation der Software finden Sie unter „Installieren der Software“ (📖113).

Speichern von Bildern auf einem Computer

Mit einem USB-Kabel (separat erhältlich; kameraseitig: Mini-B) können Sie die Kamera an den Computer anschließen und Bilder auf dem Computer speichern.

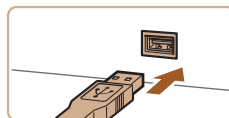
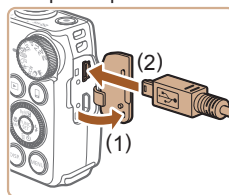

1 Schließen Sie die Kamera an den Computer an.

- Öffnen Sie die Abdeckung (1), während die Kamera ausgeschaltet ist. Schließen Sie den kleineren Stecker des USB-Kabels wie dargestellt an den Kameraanschluss an (2).

- Schließen Sie den größeren Stecker des USB-Kabels an den USB-Anschluss des Computers an. Einzelheiten zu den USB-Anschlüssen des Computers finden Sie im Computerbenutzerhandbuch.

2 Schalten Sie die Kamera ein, um auf CameraWindow zuzugreifen.

- Drücken Sie die Taste [▶], um die Kamera einzuschalten.
- Mac OS: CameraWindow wird angezeigt, wenn eine Verbindung zwischen Kamera und Computer hergestellt wurde.
- Windows: Nachstehend finden Sie die Vorgehensweise.
- Klicken Sie im angezeigten Bildschirm neben [🖨] auf den Link zum Ändern des Programms.
- Wählen Sie [Herunterladen von Bildern von einer Canon-Kamera], und klicken Sie dann auf [OK].

Vor Verwendung

Grundlagen der Kamerabedienung

Erweiterte Funktionen

Grundlagen der Kamera

Automatikmodus/
Modus Hybrid Auto

Andere Aufnahmemodi

Modus P

Modi Tv, Av und M

Wiedergabemodus

WLAN-Funktionen

Einstellungsmenü

Zubehör

Anhang

Index



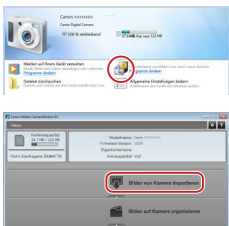

- Doppelklicken Sie auf .

3 Speichern Sie die Bilder auf dem Computer.

- Klicken Sie auf [Bilder von Kamera importieren], und klicken Sie anschließend auf [Nicht übertragene Bilder importieren].
- Bilder werden nun im Ordner „Bilder“ auf dem Computer gespeichert, in separaten, nach Datum benannten Ordnern.
- Schließen Sie CameraWindow nach dem Speichern der Bilder, drücken Sie die Taste [**▶**], um die Kamera auszuschalten, und ziehen Sie das Kabel ab.
- Über vorinstallierte oder handelsübliche Software, die mit den von der Kamera aufgenommenen Bildern kompatibel ist, können Sie die auf dem Computer gespeicherten Bilder wiedergeben.



- Windows 7: Wenn der Bildschirm in Schritt 2 nicht angezeigt wird, klicken Sie auf das Symbol  in der Taskleiste.
- Mac OS: Wird CameraWindow nach Schritt 2 nicht angezeigt, klicken Sie auf das [CameraWindow]-Symbol im Dock.
- Obwohl Sie Bilder auf einem Computer speichern können, indem Sie einfach Ihre Kamera an den Computer anschließen, ohne die Software zu verwenden, gelten folgende Einschränkungen.
 - Wenn Sie die Kamera an den Computer angeschlossen haben, kann es einige Minuten dauern, bis Kamerabilder verfügbar sind.
 - Bilder, die vertikal aufgenommen wurden, werden möglicherweise horizontal gespeichert.
 - Schutzeinstellungen für Bilder gehen beim Speichern auf einen Computer möglicherweise verloren.
 - Je nach Version des verwendeten Betriebssystems, verwendeter Software oder Bilddateigrößen können beim Speichern von Bildern oder Bildinformationen Probleme auftreten.

Drucken von Bildern

► Fotos ► Filme

Sie können Bilder ganz einfach drucken, indem Sie die Kamera an einen Drucker anschließen. Auf der Kamera können Sie mehrere Bilder für den Druck auswählen, Fotolaborbestellungen und Bestellungen für Fotobücher vorbereiten oder Bilder für Fotobücher drucken.

In den folgenden Abbildungen ist ein Compact Photo Printer der Canon SELPHY CP-Serie zu sehen. Die abgebildeten Bildschirme und verfügbaren Funktionen variieren je nach Drucker. Lesen Sie sich auch das Drucker-Handbuch durch, um zusätzliche Informationen zu erhalten.

Einfaches Drucken

► Fotos ► Filme

Zum Drucken Ihrer Bilder verbinden Sie die Kamera über ein USB-Kabel (separat erhältlich; kameraseitig: Mini-B) mit einem PictBridge-kompatiblen Drucker.

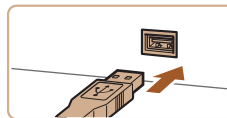
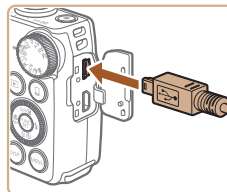

1 Vergewissern Sie sich, dass die Kamera und der Drucker ausgeschaltet sind.

2 Schließen Sie die Kamera an den Drucker an.

- Öffnen Sie die Kontaktabdeckung. Richten Sie den kleineren Stecker so wie in der Abbildung gezeigt aus, und führen Sie ihn bis zum Anschlag in den Anschluss der Kamera ein.
- Schließen Sie den größeren Stecker an den Drucker an. Weitere Einzelheiten zum Anschließen finden Sie im Druckerhandbuch.

Vor Verwendung

Grundlagen der Kamerabedienung

Erweiterte Funktionen

Grundlagen der Kamera

Automatikmodus/
Modus Hybrid Auto

Andere Aufnahmemodi

Modus P

Modi Tv, Av und M

Wiedergabemodus

WLAN-Funktionen

Einstellungsmenü

Zubehör

Anhang

Index

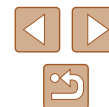



3 Schalten Sie den Drucker ein.

4 Schalten Sie die Kamera ein.

- Drücken Sie die Taste [▶], um die Kamera einzuschalten.

5 Wählen Sie ein Bild aus.

- Drücken Sie die Tasten [◀][▶], oder drehen Sie das Wahhrad [⊙], um ein Bild auszuwählen.

6 Rufen Sie den Druckbildschirm auf.

- Drücken Sie die Taste [⊙], wählen Sie [▶] aus, und drücken Sie anschließend erneut die Taste [⊙].



7 Drucken Sie das Bild.

- Drücken Sie die Tasten [▲][▼], oder drehen Sie das Wahhrad [⊙], um [Drucken] auszuwählen. Drücken Sie anschließend die Taste [⊙].
- Der Druckvorgang wird gestartet.
- Um andere Bilder zu drucken, wiederholen Sie die oben beschriebene Vorgehensweise ab Schritt 5, nachdem der Druckvorgang beendet wurde.
- Schalten Sie nach Beendigung des Druckvorgangs die Kamera und den Drucker aus, und ziehen Sie das Kabel ab.



- Einzelheiten zu PictBridge-kompatiblen Druckern der Marke Canon (separat erhältlich) finden Sie unter „Drucker“ (142).

Konfigurieren von Druckeinstellungen

► Fotos ► Filme



1 Rufen Sie den Druckbildschirm auf.

- Befolgen Sie die Schritte 1 – 6 unter „Einfaches Drucken“ (146), um auf diesen Bildschirm zuzugreifen.

2 Konfigurieren Sie die Einstellungen.

- Drücken Sie die Tasten [▲][▼], oder drehen Sie das Wahhrad [⊙], um einen Eintrag auszuwählen, und wählen Sie dann mit den Tasten [◀][▶] eine Option aus.

👤	Voreinst.	Verwendet die aktuellen Einstellungen des Druckers.
	Datum	Fügt das Datum beim Drucken hinzu.
	DateiNr.	Fügt die Dateinummer beim Drucken hinzu.
	Beides	Fügt das Datum und die Dateinummer beim Drucken hinzu.
	Aus	–
📁	Voreinst.	Verwendet die aktuellen Einstellungen des Druckers.
	Aus	–
	Ein	Verwendet Aufnahmeinformationen zur Optimierung der Druckeinstellungen.
	R.Augen1	Korrigiert rote Augen.
🖨️	Anzahl Drucke	Wählen Sie die Anzahl der zu druckenden Exemplare aus.
	Ausschnitt	– Geben Sie einen Bildbereich an, der gedruckt werden soll (148).
📄	Papierauswahl	– Geben Sie Papiergröße, Layout und andere Eigenschaften an (148).

Vor Verwendung
Grundlagen der Kamerabedienung
Erweiterte Funktionen
Grundlagen der Kamera
Automatikmodus/Modus Hybrid Auto
Andere Aufnahmemodi
Modus P
Modi Tv, Av und M
Wiedergabemodus
WLAN-Funktionen
Einstellungsmenü
Zubehör
Anhang
Index



Zuschneiden von Bildern vor dem Drucken

► Fotos ► Filme

Durch das Zuschneiden von Bildern vor dem Drucken können Sie einen gewünschten Bildbereich anstatt des gesamten Bilds drucken.



1 Wählen Sie [Ausschnitt] aus.

- Nachdem Sie Schritt 1 unter „Konfigurieren von Druckeinstellungen“ (📖 147) ausgeführt haben, um den Druckbildschirm aufzurufen, wählen Sie [Ausschnitt], und drücken Sie die Taste [MENU].
- Ein Zuschnittsrahmen wird nun angezeigt, der den zu druckenden Bildbereich angibt.

2 Passen Sie den Zuschnittsrahmen wie gewünscht an.

- Bewegen Sie den Zoom-Regler, um die Rahmengröße zu ändern.
- Drücken Sie die Tasten [▲][▼][◀][▶], um den Rahmen zu verschieben.
- Drücken Sie die Taste [DISP], um den Rahmen zu drehen.
- Drücken Sie abschließend die Taste [MENU].

3 Drucken Sie das Bild.

- Befolgen Sie Schritt 7 unter „Einfaches Drucken“ (📖 146), um zu drucken.



- Das Zuschneiden ist bei kleinen Bildern oder bestimmten Seitenverhältnissen unter Umständen nicht möglich.

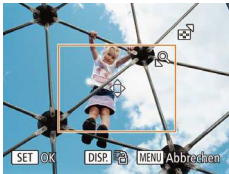

Auswählen des Papierformats und Layouts für den Druck

► Fotos ► Filme



1 Wählen Sie [Papierauswahl] aus.

- Nachdem Sie Schritt 1 unter „Konfigurieren von Druckeinstellungen“ (📖 147) ausgeführt haben, um den Druckbildschirm aufzurufen, wählen Sie [Papierauswahl], und drücken Sie die Taste [MENU].



2 Wählen Sie ein Papierformat aus.

- Drücken Sie die Tasten [▲][▼], oder drehen Sie das Wahlrad (🌀), um eine Option auszuwählen. Drücken Sie dann die Taste [MENU].



3 Wählen Sie eine Papierart aus.

- Drücken Sie die Tasten [▲][▼], oder drehen Sie das Wahlrad (🌀), um eine Option auszuwählen. Drücken Sie dann die Taste [MENU].

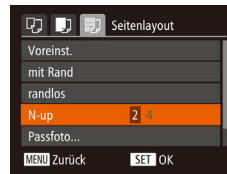

4 Wählen Sie ein Layout aus.

- Drücken Sie die Tasten [▲][▼], oder drehen Sie das Wahlrad (🌀), um eine Option auszuwählen.
- Drücken Sie die Tasten [◀][▶], um die Anzahl der Bilder pro Blatt festzulegen, wenn [N-up] ausgewählt wurde.
- Drücken Sie die Taste [MENU].

5 Drucken Sie das Bild.

Vor Verwendung
Grundlagen der Kamerabedienung
Erweiterte Funktionen
Grundlagen der Kamera
Automatikmodus/Modus Hybrid Auto
Andere Aufnahmemodi
Modus P
Modi Tv, Av und M
Wiedergabemodus
WLAN-Funktionen
Einstellungsmenü
Zubehör
Anhang
Index

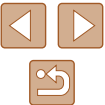

Verfügbare Layout-Optionen

Voreinst.	Verwendet die aktuellen Einstellungen des Druckers.
mit Rand	Lässt beim Drucken einen freien Bereich um die Bilder.
randlos	Randloser Druck von Papierkante zu Papierkante.
N-up	Geben Sie an, wie viele Bilder pro Blatt gedruckt werden sollen.
Passfoto	Druckt Bilder für Identifikationsdokumente. Nur verfügbar für Bilder mit der Aufnahmepixel-einstellung L und einem Seitenverhältnis von 4:3.
FesteGröße	Wählen Sie die Druckgröße aus. Wählen Sie zwischen 90 x 130 mm, Postkarten- oder Breitbildgröße.

Drucken von Passfotos

► Fotos ► Filme

1 Wählen Sie [Passfoto] aus.

- Befolgen Sie die Schritte 1 – 4 unter „Auswählen des Papierformats und Layouts für den Druck“ (148), wählen Sie [Passfoto] aus, und drücken Sie die Taste [OK].

2 Geben Sie die Maße für die Höhe und Breite an.

- Drücken Sie die Tasten [▲][▼], oder drehen Sie das Wahrad [C], um einen Eintrag auszuwählen. Wählen Sie mit den Tasten [◀][▶] die Länge aus, und drücken Sie anschließend die Taste [OK].

3 Wählen Sie den Druckbereich aus.

- Befolgen Sie Schritt 2 in „Zuschneiden von Bildern vor dem Drucken“ (148), um den Druckbereich auszuwählen.

4 Drucken Sie das Bild.

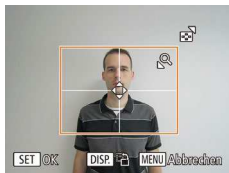

Drucken von Filmszenen

► Fotos ► Filme



1 Rufen Sie den Druckbildschirm auf.

- Befolgen Sie die Schritte 1 – 6 unter „Einfaches Drucken“ (146), um einen Film auszuwählen. Der links dargestellte Bildschirm wird angezeigt.

2 Wählen Sie eine Druckmethode aus.

- Drücken Sie die Tasten [▲][▼], oder drehen Sie das Wahrad [C], um [Einzel] auszuwählen. Drücken Sie dann die Tasten [◀][▶], um die Druckmethode auszuwählen.

3 Drucken Sie das Bild.

Druckoptionen für Filme

Einzel	Druckt die aktuelle Szene als Einzelbild.
Folge	Druckt eine Szenenfolge auf ein einzelnes Blatt Papier. Sie können auch die Ordernummer, Dateinummer und die abgelaufene Zeit für die Movieszene drucken lassen, indem Sie [Titelzeile] auf [Ein] setzen.



- Um einen Druckprozess abzubrechen, drücken Sie die Taste [OK], wählen [OK] im Menü aus und drücken dann erneut die Taste [OK].
- [Passfoto] und [Folge] können bei PictBridge-kompatiblen Druckern der Marke Canon der Modellreihen CP720/CP730 (und älteren) nicht ausgewählt werden.

Vor Verwendung
Grundlagen der Kamerabedienung
Erweiterte Funktionen
Grundlagen der Kamera
Automatikmodus/Modus Hybrid Auto
Andere Aufnahmemodi
Modus P
Modi Tv, Av und M
Wiedergabemodus
WLAN-Funktionen
Einstellungsmenü
Zubehör
Anhang
Index

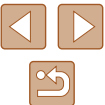

Hinzufügen von Bildern zur Druckliste (DPOF)

► Fotos ► Filme

Das Drucken mehrerer Fotos auf einmal (151) und das Aufgeben von Fotolaborbestellungen können auf der Kamera eingerichtet werden. Wählen Sie bis zu 998 Bilder auf einer Speicherkarte aus, und konfigurieren Sie die relevanten Einstellungen, wie die Druckanzahl, wie folgt. Die Druckinformationen, die Sie auf diese Weise angeben, entsprechen den DPOF-Standards (Digital Print Order Format) für digitale Druckaufträge.

Konfigurieren von Druckeinstellungen

► Fotos ► Filme

Geben Sie wie folgt die Einstellungen für das Druckformat, den Druck von Datum oder Dateinummer und andere Einstellungen an. Diese Einstellungen gelten für alle Bilder in der Druckliste.



- Drücken Sie die Taste [MENU], und wählen Sie auf der Registerkarte [D] die Option [Druckeinstellungen] aus. Passen Sie die Einträge wie gewünscht an (128).

Drucklayout	Standard	Druckt ein Bild je Blatt.
	Übersicht	Kleine Versionen mehrerer Bilder werden pro Blatt gedruckt.
	Beide	Druckt Bilder sowohl im Standard- als auch im Indexformat.
Datum	Ein	Fügt den Bildern beim Drucken das Aufnahmedatum hinzu.
	Aus	–
Datei-Nr.	Ein	Fügt den Bildern beim Drucken die Dateinummer hinzu.
	Aus	–
DPOF Dat. lösch	Ein	Alle Einstellungen für die Bilddruckliste werden nach dem Drucken gelöscht.
	Aus	–



- Einige Drucker oder Fotolabors können möglicherweise nicht alle von Ihnen angegebenen DPOF-Einstellungen umsetzen.
- [D] wird möglicherweise auf der Kamera angezeigt, wenn die Speicherkarte Druckeinstellungen aufweist, die auf einer anderen Kamera konfiguriert wurden. Wenn Sie die Druckeinstellungen mit dieser Kamera ändern, werden alle vorherigen Einstellungen überschrieben.



- Wenn Sie [Übersicht] ausgewählt haben, können Sie nicht gleichzeitig [Ein] für [Datum] und [Datei-Nr.] wählen.
- Der Indexprint steht bei bestimmten PictBridge-kompatiblen Druckern der Marke Canon (separat erhältlich) nicht zur Verfügung.
- Das Datum wird in dem Format gedruckt, das auf der Registerkarte [f] unter [Datum/Uhrzeit] festgelegt wurde (19).

Einstellungen für den Druck einzelner Bilder

► Fotos ► Filme



1 Wählen Sie [Wahl Bilder & Anzahl] aus.

- Drücken Sie die Taste [MENU], wählen Sie [Wahl Bilder & Anzahl] auf der Registerkarte [D], und drücken Sie dann die Taste [D].

2 Wählen Sie ein Bild aus.

- Drücken Sie die Tasten [◀] [▶], oder drehen Sie das Wahlrad [D], um ein Bild auszuwählen. Drücken Sie dann die Taste [D].
- Jetzt können Sie die Anzahl der zu druckenden Exemplare angeben.
- Wenn Sie ein Bild für den Indexprint ausgewählt haben, ist es mit dem Symbol [✓] markiert. Durch erneutes Drücken der Taste [D] können Sie den Indexprint für dieses Bild abbrechen. [✓] wird nicht mehr angezeigt.

Vor Verwendung

Grundlagen der Kamerabedienung

Erweiterte Funktionen

Grundlagen der Kamera

Automatikmodus/
Modus Hybrid Auto

Andere Aufnahmemodi

Modus P

Modi Tv, Av und M

Wiedergabemodus

WLAN-Funktionen

Einstellungsmenü

Zubehör

Anhang

Index





3 Legen Sie die Anzahl der Drucke fest.

- Drücken Sie die Tasten [▲][▼] oder drehen Sie das Wahhrad [◂], um die Anzahl der Drucke festzulegen (maximal 99).
- Wiederholen Sie die Schritte 2 – 3, um weitere Bilder und die Anzahl der zu druckenden Exemplare auszuwählen.
- Beim Indexprint kann keine Exemplaranzahl festgelegt werden. Sie können lediglich die zu druckenden Bilder auswählen (wie in Schritt 2 beschrieben).
- Drücken Sie abschließend die Taste [MENU], um zum Menübildschirm zurückzukehren.

Einstellungen für den Druck einer Gruppe von Bildern

► Fotos ► Filme



- Befolgen Sie Schritt 1 unter „Einstellungen für den Druck einzelner Bilder“ (150), wählen Sie [Bereich wählen] aus, und drücken Sie die Taste [OK].
- Befolgen Sie die Schritte 2 – 3 unter „Auswählen eines Bereichs“ (92), um Bilder anzugeben.
- Wählen Sie mit den Tasten [▲][▼] die Option [Auftrag] aus, und drücken Sie anschließend die Taste [OK].

Einstellungen für den Druck aller Bilder

► Fotos ► Filme



- Befolgen Sie Schritt 1 unter „Einstellungen für den Druck einzelner Bilder“ (150), wählen Sie [Auswahl aller Bilder] aus, und drücken Sie die Taste [OK].
- Drücken Sie die Tasten [◀][▶], oder drehen Sie das Wahhrad [◂], um [OK] auszuwählen. Drücken Sie dann die Taste [OK].

Löschen aller Bilder aus der Druckliste



- Befolgen Sie Schritt 1 unter „Einstellungen für den Druck einzelner Bilder“ (150), wählen Sie [Auswahl löschen] aus, und drücken Sie die Taste [OK].
- Drücken Sie die Tasten [◀][▶], oder drehen Sie das Wahhrad [◂], um [OK] auszuwählen. Drücken Sie dann die Taste [OK].

Drucken von Bildern in der Druckliste (DPOF)

► Fotos ► Filme



- Wenn der Druckliste Bilder hinzugefügt wurden (150 – 151), wird dieser Bildschirm angezeigt, sobald Sie die Kamera an einen PictBridge-kompatiblen Drucker anschließen. Drücken Sie die Tasten [▲][▼], um [Jetzt Drucken] auszuwählen, und drücken Sie dann die Taste [OK], um die Bilder in der Druckliste zu drucken.
- DPOF-Druckaufträge, die Sie vorübergehend unterbrechen, werden beim nächsten Bild fortgesetzt.

Vor Verwendung
Grundlagen der Kamerabedienung
Erweiterte Funktionen
Grundlagen der Kamera
Automatikmodus/ Modus Hybrid Auto
Andere Aufnahmemodi
Modus P
Modi Tv, Av und M
Wiedergabemodus
WLAN-Funktionen
Einstellungsmenü
Zubehör
Anhang
Index



Hinzufügen von Bildern zu einem Fotobuch

► Fotos ► Filme

Sie können Fotobücher auf der Kamera erstellen, indem Sie bis zu 998 Bilder auf einer Speicherkarte wählen und sie in die Software auf Ihrem Computer übertragen, wo sie in einem eigenen Order gespeichert werden. Diese Funktion ist nützlich für die Online-Bestellung von Fotobüchern und für das Drucken von Fotobüchern auf einem Drucker.

■ Wählen einer Auswahlmethode



- Drücken Sie die Taste [MENU], wählen Sie [Fotobuch-Einstellg.] auf der Registerkarte [▶] aus, und legen Sie danach fest, wie Sie die Bilder auswählen möchten.



- [!] wird möglicherweise auf der Kamera angezeigt, wenn die Speicherkarte Druckeinstellungen aufweist, die auf einer anderen Kamera konfiguriert wurden. Wenn Sie die Druckeinstellungen mit dieser Kamera ändern, werden alle vorherigen Einstellungen überschrieben.

■ Hinzufügen einzelner Bilder

► Fotos ► Filme



1 Wählen Sie [Wählen] aus.

- Wählen Sie gemäß der Vorgehensweise unter „Wählen einer Auswahlmethode“ (152) die Option [Wählen] aus, und drücken Sie die Taste [OK].



2 Wählen Sie ein Bild aus.

- Drücken Sie die Tasten [◀] [▶], oder drehen Sie das Wahhrad [🌀], um ein Bild auszuwählen. Drücken Sie dann die Taste [OK].
- [✓] wird angezeigt.
- Um ein Bild aus dem Fotobuch zu entfernen, drücken Sie erneut die Taste [OK]. [✓] wird nicht mehr angezeigt.
- Wiederholen Sie diese Vorgehensweise, um andere Bilder auszuwählen.
- Drücken Sie abschließend die Taste [MENU], um zum Menübildschirm zurückzukehren.

■ Hinzufügen aller Bilder zu einem Fotobuch

► Fotos ► Filme



- Führen Sie die unter „Wählen einer Auswahlmethode“ (152) beschriebene Vorgehensweise aus, wählen Sie [Auswahl aller Bilder], und drücken Sie die Taste [OK].
- Drücken Sie die Tasten [◀] [▶], oder drehen Sie das Wahhrad [🌀], um [OK] auszuwählen. Drücken Sie dann die Taste [OK].

■ Entfernen aller Bilder aus einem Fotobuch

► Fotos ► Filme

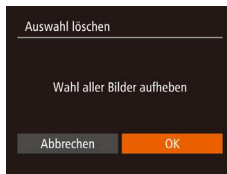

- Führen Sie die auf „Wählen einer Auswahlmethode“ (152) beschriebene Vorgehensweise aus, wählen Sie [Auswahl löschen], und drücken Sie die Taste [OK].
- Drücken Sie die Tasten [◀] [▶], oder drehen Sie das Wahhrad [🌀], um [OK] auszuwählen. Drücken Sie dann die Taste [OK].

Vor Verwendung

Grundlagen der Kamerabedienung

Erweiterte Funktionen

Grundlagen der Kamera

Automatikmodus/
Modus Hybrid Auto

Andere Aufnahmemodi

Modus P

Modi Tv, Av und M

Wiedergabemodus

WLAN-Funktionen

Einstellungsmenü

Zubehör

Anhang

Index

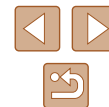

Anhang

Hilfreiche Informationen für die Verwendung der Kamera

Fehlerbehebung

Falls ein Problem mit der Kamera vorliegt, überprüfen Sie zunächst die unten aufgeführten Punkte. Sollten sich die Probleme auf diese Weise nicht beseitigen lassen, wenden Sie sich an den Canon Kundendienst.

Stromversorgung

Bei Betätigung der Taste ON/OFF geschieht nichts.

- Vergewissern Sie sich, dass der Akku aufgeladen ist (17).
- Vergewissern Sie sich, dass der Akku in der richtigen Ausrichtung eingesetzt wurde (17).
- Vergewissern Sie sich, dass die Speicherkarten-/Akkuabdeckung vollständig geschlossen ist (17).
- Verschmutzte Akkukontakte führen zu einer verminderten Akkuleistung. Reinigen Sie die Kontakte mit einem Wattestäbchen, und setzen Sie den Akku mehrmals ein.

Die Akkuladung ist schnell erschöpft.

- Bei niedrigen Temperaturen nimmt die Akkuleistung ab. Erwärmen Sie den Akku z. B. in einer Tasche Ihrer Kleidung. Achten Sie dabei darauf, dass die Kontakte nicht mit Gegenständen aus Metall in Berührung kommen.
- Verschmutzte Akkukontakte führen zu einer verminderten Akkuleistung. Reinigen Sie die Kontakte mit einem Wattestäbchen, und setzen Sie den Akku mehrmals ein.
- Wenn sich der Akku trotz dieser Maßnahmen immer noch rasch nach dem Aufladen entlädt, hat er das Ende seiner Lebensdauer erreicht. Kaufen Sie einen neuen Akku.

Das Objektiv wird nicht eingefahren.

- Öffnen Sie die Speicherkarten-/Akkuabdeckung nicht bei eingeschalteter Kamera. Schließen Sie die Abdeckung, schalten Sie die Kamera ein und dann wieder aus (17).

Der Akku hat sich ausgedehnt.

- Die Ausdehnung von Akkus ist normal und beeinträchtigt nicht die Sicherheit. Wölbt sich der Akku allerdings so weit, dass er nicht mehr in die Kamera passt, wenden Sie sich an den Canon Kundendienst.

Anzeige auf einem Fernsehgerät

Die Kamerabilder sehen auf dem Fernsehgerät verzerrt aus, oder werden gar nicht angezeigt (142).

Vor Verwendung

Grundlagen der Kamerabedienung

Erweiterte Funktionen

Grundlagen der Kamera

Automatikmodus/
Modus Hybrid Auto

Andere Aufnahmemodi

Modus P

Modi Tv, Av und M

Wiedergabemodus

WLAN-Funktionen

Einstellungsmenü

Zubehör

Anhang

Index



Aufnahme

Es können keine Aufnahmen gemacht werden.

- Tippen Sie den Auslöser an (📖25), wenn Sie sich im Wiedergabemodus (📖83) befinden.

Veränderte Bildschirmanzeige bei schlechten Lichtverhältnissen (📖26).

Veränderte Bildschirmanzeige bei Aufnahmen.

- Folgende Anzeigeprobleme werden nicht in Fotos, aber in Filmen aufgezeichnet.
 - Bei Aufnahmen mit Kunstlicht oder LED-Licht kann der Bildschirm flimmern, und möglicherweise ist ein horizontaler Balken zu sehen.

Während der Aufnahme ist keine Vollbildanzeige möglich (📖48).

📷 blinkt im Bildschirm, wenn der Auslöser gedrückt wird, und es ist keine Aufnahme möglich (📖34).

📷 wird angezeigt, wenn der Auslöser angetippt wird (📖34).

- Setzen Sie [IS Modus] auf [Kontinuierlich] (📖79).
- Klappen Sie den Blitz aus, und setzen Sie den Blitzmodus auf 📷 (📖77).
- Stellen Sie eine höhere ISO-Empfindlichkeit ein (📖69).
- Setzen Sie die Kamera auf ein Stativ auf, oder ergreifen Sie andere Maßnahmen, um Kamerabewegungen zu vermeiden. Es empfiehlt sich zudem, bei Verwendung eines Stativs oder anderer Hilfsmittel zum Befestigen der Kamera die Option [IS Modus] auf [Aus] zu setzen (📖79).

Die Aufnahmen sind unscharf.

- Tippen Sie den Auslöser an, um ein Motiv zu fokussieren, und drücken Sie ihn erst dann vollständig herunter, um die Aufnahme vorzunehmen (📖25).
- Stellen Sie sicher, dass sich das Motiv innerhalb des Fokusbereichs befindet (📖172).
- Setzen Sie [AF-Hilfslicht] auf [Ein] (📖52).
- Stellen Sie sicher, dass nicht benötigte Funktionen, wie z. B. die Makrofunktion, deaktiviert sind.
- Verwenden Sie für die Aufnahme den Schärfenspeicher oder die AF-Speicherung (📖74, 📖76).

Es werden keine AF-Rahmen angezeigt, und die Kamera stellt nicht scharf, wenn Sie den Auslöser antippen.

- Um zu erreichen, dass AF-Rahmen angezeigt werden und die Kamera ordnungsgemäß fokussiert, zentrieren Sie die Kamera auf Bereiche mit einem höheren Kontrast, bevor Sie den Auslöser antippen. Oder tippen Sie den Auslöser mehrmals an.

Die Motive sind in den Aufnahmen zu dunkel.

- Klappen Sie den Blitz aus, und setzen Sie den Blitzmodus auf 📷 (📖77).
- Passen Sie die Bildhelligkeit durch die Belichtungskorrektur an (📖68).
- Passen Sie den Kontrast mit i-contrast an (📖69, 📖99).
- Verwenden Sie die AE-Speicherung oder das Spotmessverfahren (📖68, 📖68).

Motive sehen zu hell aus, Glanzlichter wirken ausgewaschen.

- Klappen Sie den Blitz ein, und setzen Sie den Blitzmodus auf 📷 (📖31).
- Passen Sie die Bildhelligkeit durch die Belichtungskorrektur an (📖68).
- Verwenden Sie die AE-Speicherung oder das Spotmessverfahren (📖68, 📖68).
- Reduzieren Sie die Beleuchtung des Motivs.

Die Aufnahmen sind trotz Verwendung des Blitzes zu dunkel (📖34).

- Beachten Sie bei der Aufnahme die Blitzreichweite (📖171).
- Passen Sie die Helligkeit durch die Blitzbelichtungskorrektur oder die Blitzleistung an (📖78, 📖82).
- Stellen Sie eine höhere ISO-Empfindlichkeit ein (📖69).

Motive sehen in Aufnahmen mit Blitz zu hell aus, Glanzlichter wirken ausgewaschen.

- Beachten Sie bei der Aufnahme die Blitzreichweite (📖171).
- Klappen Sie den Blitz ein, und setzen Sie den Blitzmodus auf 📷 (📖31).
- Passen Sie die Helligkeit durch die Blitzbelichtungskorrektur oder die Blitzleistung an (📖78, 📖82).

Bei Blitzaufnahmen erscheinen auf dem Bild weiße Punkte.

- Diese entstehen, wenn das Blitzlicht durch Staubpartikel oder andere Objekte in der Luft reflektiert wird.

Die Aufnahmen wirken körnig.

- Stellen Sie eine geringere ISO-Empfindlichkeit ein (📖69).
- Hohe ISO-Empfindlichkeiten können bei einigen Aufnahmemodi dazu führen, dass Aufnahmen körnig wirken (📖57).

Personen haben rote Augen.

- Setzen Sie [R.Aug.Lampe] auf [Ein] (📖53). Die Lampe zur Rote-Augen-Reduzierung (📖4) wird für Blitzaufnahmen eingeschaltet. Sorgen Sie dafür, dass Ihr Motiv in die Lampe zur Rote-Augen-Reduzierung schaut. Verstärken Sie außerdem bei Innenaufnahmen die Beleuchtung, und gehen Sie näher an das Motiv heran.
- Bearbeiten Sie Bilder mit der Rote-Augen-Korrektur (📖100).

Das Speichern der Bilder auf der Speicherkarte dauert sehr lange, oder die Geschwindigkeit von Reihenaufnahmen nimmt ab.

- Führen Sie eine Low-Level-Formatierung der Speicherkarte in der Kamera durch (📖137).

Einstellungen für Aufnahmefunktionen oder das Menü FUNC. sind nicht verfügbar.

- Die verfügbaren Einstellungen hängen vom Aufnahmemodus ab. Nähere Informationen hierzu finden Sie in den Übersichtstabellen „In den Aufnahmemodi verfügbare Funktionen“, „Menü FUNC.“ und „Aufnahme-Registerkarte“ (📖161 – 📖167).

Das Symbol für Babys oder Kinder wird nicht angezeigt.

- Das Symbol für Babys oder Kinder wird nicht angezeigt, wenn der Geburtstag in den Gesichtsinformationen nicht eingestellt wurde (📖43). Werden die Symbole auch dann nicht angezeigt, wenn Sie den Geburtstag eingestellt haben, speichern Sie die Gesichtsinformationen erneut (📖44), oder stellen Sie sicher, dass Datum/Uhrzeit korrekt eingestellt ist (📖134).

Vor Verwendung

Grundlagen der Kamerabedienung

Erweiterte Funktionen

Grundlagen der Kamera

Automatikmodus/ Modus Hybrid Auto

Andere Aufnahmemodi

Modus P

Modi Tv, Av und M

Wiedergabemodus

WLAN-Funktionen

Einstellungsmenü

Zubehör

Anhang

Index



Aufnahmen von Filmen

Die Angabe der abgelaufenen Zeit ist falsch, oder die Aufnahme wird unterbrochen.

- Formatieren Sie die Speicherkarte in der Kamera, oder verwenden Sie eine für hohe Aufzeichnungsgeschwindigkeiten geeignete Speicherkarte. Auch wenn die Angabe der abgelaufenen Zeit falsch ist, entspricht die Länge der Filme auf der Speicherkarte der Aufnahmezeit (📖136, 📖171).

🔊 wird auf dem Bildschirm angezeigt, und die Aufnahme wird automatisch beendet.

- Der interne Puffer der Kamera ist fast voll, da die Kamera die Speicherkarte nicht schnell genug beschreiben konnte. Ergreifen Sie eine der folgenden Maßnahmen.
 - Führen Sie eine Low-Level-Formatierung der Speicherkarte in der Kamera durch (📖137).
 - Verringern Sie die Bildqualität (📖49).
 - Verwenden Sie eine für hohe Aufzeichnungsgeschwindigkeiten geeignete Speicherkarte (📖171).

Vergrößern nicht möglich.

- Vergrößerungen sind nicht möglich, wenn Sie Filme im Modus [📷] aufnehmen (📖60).

Motive wirken verzerrt.

- Motive, die sich während der Aufnahme schnell vor der Kamera bewegen, können verzerrt aussehen. Hierbei handelt es sich nicht um eine Funktionsstörung.

Wiedergabe

Wiedergabe nicht möglich.

- Bilder oder Filme können möglicherweise nicht wiedergegeben werden, wenn der Dateiname oder die Ordnerstruktur per Computer geändert wird.

Die Bild- oder Tonwiedergabe wird gestoppt.

- Verwenden Sie eine Speicherkarte, für die Sie mit dieser Kamera eine Low-Level-Formatierung durchgeführt haben (📖137).
- Unter Umständen wird die Wiedergabe von Filmen von Speicherkarten mit geringen Lesegeschwindigkeiten zwischendurch kurz unterbrochen.
- Wenn Filme auf einem Computer mit geringer Leistung abgespielt werden, werden einige Einzelbilder u. U. übersprungen, und es findet möglicherweise keine Tonwiedergabe statt.

Bei der Wiedergabe von Filmen wird kein Ton ausgegeben.

- Passen Sie die Lautstärke an (📖133), wenn Sie die [Stummschaltung] (📖133) aktiviert haben oder der Ton des Films zu leise ist.
- Bei im Modus [📷] aufgenommenen Filme (📖60) wird kein Ton ausgegeben, weil dieser Modus keine Tonaufzeichnung vorsieht.

Der Story Highlights-Startbildschirm kann nicht mit der Taste [▼] aufgerufen werden.

- Der Startbildschirm kann nicht angezeigt werden, wenn die Kamera mit einem Drucker verbunden ist. Trennen Sie die Kamera von dem Drucker.
- Der Startbildschirm kann nicht angezeigt werden, wenn eine WLAN-Verbindung besteht. Trennen Sie die WLAN-Verbindung.

Ein Motivsymbol für ein Album kann nicht wie gewünscht auf dem Story Highlights-Startbildschirm angezeigt werden.

- Wählen Sie im Modus für die einfache Informationsanzeige (📖84) ein Bild aus, auf dem der Name der Person für das Album angezeigt wird, bevor Sie den Story Highlights-Startbildschirm aufrufen (📖103).

Speicherkarte

Die Speicherkarte wird nicht erkannt.

- Starten Sie die Kamera mit eingesetzter Speicherkarte neu (📖24).

Computer

Es ist keine Übertragung von Bildern auf einen Computer möglich.

- Das Problem kann möglicherweise wie folgt durch eine Reduzierung der Übertragungsgeschwindigkeit gelöst werden, wenn die Kamera über ein Kabel an den Computer angeschlossen ist.
 - Drücken Sie die Taste [▶], um in den Wiedergabemodus zu wechseln. Halten Sie die Taste [MENU] gedrückt, während Sie gleichzeitig die Tasten [▲] und [📷] drücken. Drücken Sie im daraufhin angezeigten Bildschirm die Tasten [◀][▶], um [B] auszuwählen, und drücken Sie dann die Taste [📷].

WLAN

Das WLAN-Menü kann nicht mit der Taste [▲] aufgerufen werden.

- Das WLAN-Menü ist im Aufnahmemodus nicht verfügbar. Wechseln Sie in den Wiedergabemodus, und versuchen Sie es erneut.
- Im Wiedergabemodus kann in der vergrößerten Anzeige und in der Indexanzeige nicht auf das WLAN-Menü zugegriffen werden. Wechseln Sie in die Einzelbildwiedergabe, und versuchen Sie es erneut. Ebenso ist ein Zugriff auf das WLAN-Menü in der Gruppenwiedergabe oder der nach bestimmten Bedingungen gefilterten Bildwiedergabe nicht möglich. Brechen Sie die Gruppen- oder gefilterte Bildwiedergabe ab.
- Das WLAN-Menü kann nicht aufgerufen werden, während die Kamera über ein Kabel mit einem Drucker, einem Computer oder einem Fernsehgerät verbunden ist. Nehmen Sie das Kabel ab.

Vor Verwendung

Grundlagen der Kamerabedienung

Erweiterte Funktionen

Grundlagen der Kamera

Automatikmodus/ Modus Hybrid Auto

Andere Aufnahmemodi

Modus P

Modi Tv, Av und M

Wiedergabemodus

WLAN-Funktionen

Einstellungsmenü

Zubehör

Anhang

Index



Gerät/Ziel kann nicht hinzugefügt werden.

- Insgesamt können der Kamera 20 Elemente mit Verbindungsinformationen hinzugefügt werden. Löschen Sie zuerst nicht benötigte Verbindungsinformationen, bevor Sie neue Geräte/Ziele hinzufügen (📖 130).
- Verwenden Sie einen Computer oder ein Smartphone, um Webservices zu registrieren (📖 118).
- Wenn Sie ein Smartphone hinzufügen möchten, installieren Sie zuerst die spezielle Anwendung Camera Connect auf Ihrem Smartphone (📖 109).
- Wenn Sie einen Computer hinzufügen möchten, installieren Sie zunächst die Software CameraWindow auf Ihrem Computer. Prüfen Sie außerdem den Computer, die WLAN-Umgebung und die Einstellungen (📖 113, 📖 114).
- Verwenden Sie die Kamera nicht in der Nähe potenzieller WLAN-Signalstörquellen wie Mikrowellenöfen, Bluetooth-Geräten und anderen Geräten, die im 2,4-GHz-Band arbeiten.
- Bringen Sie die Kamera näher an das andere Gerät (wie etwa den Zugriffspunkt), mit dem Sie eine Verbindung herstellen möchten, und vergewissern Sie sich, dass sich keine störenden Objekte zwischen den Geräten befinden.

Es kann keine Verbindung zum Zugriffspunkt hergestellt werden.

- Vergewissern Sie sich, dass der Zugriffspunktkanal auf einen Kanal festgelegt ist, der von der Kamera unterstützt wird (📖 170). Beachten Sie, dass statt der automatischen Kanalzuweisung empfohlen wird, einen unterstützten Kanal manuell anzugeben.

Bilder können nicht gesendet werden.

- Das Zielgerät verfügt nicht über ausreichend Speicherplatz. Erweitern Sie den Speicherplatz auf dem Zielgerät, und senden Sie die Bilder erneut.
- Der Schreibschutzschieber der Speicherkarte in der Zielkamera befindet sich in der verriegelten Position. Bewegen Sie den Schreibschutzschieber in die entriegelte Position.
- Bilder werden nicht an CANON iMAGE GATEWAY oder andere Webservices gesendet, wenn Sie Bilddateien oder Ordner auf dem Computer verschieben oder umbenennen, der während der Verwendung von Bild-Sync über einen Zugriffspunkt Bilder empfangen hat (📖 127). Vergewissern Sie sich vor dem Verschieben oder Umbenennen dieser Bilddateien oder Ordner auf dem Computer, dass die Bilder bereits an CANON iMAGE GATEWAY oder andere Webservices gesendet wurden.

Die Größe von Bildern kann zum Senden nicht geändert werden.

- Bildern kann keine höhere AufnahmepixelEinstellung zugewiesen werden als sie im Original aufweisen.
- Die Größe von Filmen kann nicht geändert werden.

Das Senden von Bildern dauert sehr lange./Die WLAN-Verbindung ist unterbrochen.

- Das Senden mehrerer Bilder kann durchaus eine lange Zeit dauern. Versuchen Sie, die Größe von Bildern zu ändern, um die Sendezeit zu reduzieren (📖 126).
- Das Senden von Filmen kann durchaus eine lange Zeit dauern.
- Verwenden Sie die Kamera nicht in der Nähe potenzieller WLAN-Signalstörquellen wie Mikrowellenöfen, Bluetooth-Geräten und anderen Geräten, die im 2,4-GHz-Band arbeiten. Beachten Sie, dass das Senden von Bildern lange dauern kann, auch wenn [📶] angezeigt wird.
- Bringen Sie die Kamera näher an das andere Gerät (wie etwa den Zugriffspunkt), mit dem Sie eine Verbindung herstellen möchten, und vergewissern Sie sich, dass sich keine störenden Objekte zwischen den Geräten befinden.

Die WLAN-Verbindungsinformationen sollen vor dem Entsorgen der Kamera bzw. vor der Weitergabe der Kamera an Dritte gelöscht werden.

- Setzen Sie die WLAN-Einstellungen zurück (📖 132).

Vor Verwendung
Grundlagen der Kamerabedienung
Erweiterte Funktionen
Grundlagen der Kamera
Automatikmodus/ Modus Hybrid Auto
Andere Aufnahmemodi
Modus P
Modi Tv, Av und M
Wiedergabemodus
WLAN-Funktionen
Einstellungsmenü
Zubehör
Anhang
Index

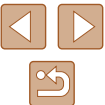

Bildschirmmeldungen

Gehen Sie wie folgt vor, wenn eine Fehlermeldung angezeigt wird.

Aufnahme oder Wiedergabe

Keine Speicherkarte

- Die Speicherkarte wurde u. U. in der falschen Ausrichtung eingesetzt. Setzen Sie die Speicherkarte in der richtigen Ausrichtung ein (117).

Speicherkarte gesperrt

- Der Schreibschutzschieber der Speicherkarte befindet sich in der verriegelten Position. Schieben Sie den Schreibschutzschieber in die entspernte Position (117).

Aufnahme nicht möglich

- Sie haben versucht, eine Aufnahme zu machen, obwohl keine Speicherkarte in der Kamera eingesetzt war. Setzen Sie eine Speicherkarte in der richtigen Ausrichtung ein (117).

Speicherkartenfehler (1137)

- Wird die Fehlermeldung auch angezeigt, nachdem Sie eine unterstützte Speicherkarte (112) formatiert und richtig eingesetzt (117) haben, wenden Sie sich an den Canon-Kundendienst.

Zu wenig Speicher

- Es gibt nicht genug freien Speicherplatz auf der Karte, um die aufgenommenen Bilder zu speichern (131, 155, 167, 180) oder zu bearbeiten (197). Löschen Sie nicht benötigte Bilder (193), oder setzen Sie eine Speicherkarte mit ausreichend Speicherplatz ein (117).

Akku aufladen (117)

Kein Bild vorhanden

- Es befinden sich keine Aufnahmen auf der Speicherkarte, die wiedergegeben werden können.

Schreibgeschützt! (191)

Nicht identifiziertes Bild/Inkompatibles JPEG/Bild ist zu groß/

MOV-Wiederg. nicht möglich/MP4-Wiederg. nicht möglich

- Nicht unterstützte Bilder oder beschädigte Bilder können nicht angezeigt werden.
- Unter Umständen ist es nicht möglich, Bilder wiederzugeben, die per Computer bearbeitet oder deren Namen auf einem Computer geändert wurden, oder die mit anderen Kameras aufgenommen wurden.

Vergrößern nicht möglich!/Keine Wiedergabe mit „Ähnliche Bilder“ möglich/
Drehen unmöglich/Bild nicht veränderbar/Modifizierung nicht möglich/
Category zuordnen unmöglich/Bildauswahl nicht möglich./Keine ID-Info

- Folgende Funktionen sind unter Umständen nicht verfügbar für Bilder, die bereits per Computer bearbeitet oder deren Namen auf einem Computer geändert wurden, oder die mit anderen Kameras aufgenommen wurden. Mit einem Stern (*) gekennzeichnete Funktionen stehen nicht für Filme zur Verfügung. ID-Info ändern* (188), Vergrößern* (189), Ähnliche Bilder* (191), Drehen* (195), Favoriten (196), Schneiden* (197), Druckliste* (150) und Fotobuch-Einstellungen* (152).

Ungültiger Auswahlbereich

- Bei der Auswahl eines Bereichs für die Bilderauswahl (192, 194, 151) haben Sie als erstes Bild das letzte Bild ausgewählt oder umgekehrt.

Zu viel ausgewählt

- Für Druckliste (150) oder Fotobuch-Einstellung (152) wurden mehr als 998 Bilder ausgewählt. Wählen Sie 998 oder weniger Bilder aus.
- Die Einstellungen für Druckliste (150) oder Fotobuch-Einstellung (152) konnten nicht ordnungsgemäß gespeichert werden. Verringern Sie die Anzahl der ausgewählten Bilder, und versuchen Sie es erneut.
- Sie haben unter Schützen (191), Löschen (193), Favoriten (196), Druckliste (150) oder Fotobuch-Einstellung (152) mehr als 500 Bilder ausgewählt.

Name falsch!

- Der Ordner konnte nicht erstellt oder Bilder konnten nicht aufgenommen werden, weil die höchstmögliche Ordernummer (999) für das Speichern von Bildern auf der Karte und die höchstmögliche Bildnummer (9999) für Bilder in Ordnern erreicht wurden. Ändern Sie auf der Registerkarte (11) die Option [Datei-Nummer] in [Autom.Rückst] (137), oder formatieren Sie die Speicherkarte (136).

Objektivfehler

- Dieser Fehler kann auftreten, wenn Sie das Objektiv festhalten, während es sich bewegt, oder wenn Sie die Kamera in einer sehr staubigen oder sandigen Umgebung verwenden.
- Wird diese Fehlermeldung häufig angezeigt, kann dies ein Hinweis auf eine beschädigte Kamera sein. Wenden Sie sich in diesem Fall an den Canon Kundendienst.

Kamerafehler gefunden (Fehlernummer)

- Wenn diese Fehlermeldung direkt nach einer Aufnahme angezeigt wird, wurde das Bild möglicherweise nicht gespeichert. Überprüfen Sie das Bild im Wiedergabemodus.
- Wird diese Fehlermeldung häufig angezeigt, kann dies ein Hinweis auf eine beschädigte Kamera sein. Notieren Sie sich in diesem Fall die Fehlernummer (Exx), und wenden Sie sich an den Canon Kundendienst.

Vor Verwendung

Grundlagen der Kamerabedienung

Erweiterte Funktionen

Grundlagen der Kamera

Automatikmodus/
Modus Hybrid Auto

Andere Aufnahmemodi

Modus P

Modi Tv, Av und M

Wiedergabemodus

WLAN-Funktionen

Einstellungsmenü

Zubehör

Anhang

Index



Dateifehler

- Korrektes Drucken (📖 146) ist für Fotos aus anderen Kameras oder für Bilder, die mithilfe der Computersoftware geändert wurden, unter Umständen nicht möglich, selbst wenn die Kamera an den Drucker angeschlossen ist.

Druckerfehler

- Prüfen Sie die Papierformateinstellung (📖 148). Wenn diese Fehlermeldung angezeigt wird, obwohl die Einstellung richtig ist, schalten Sie den Drucker aus und wieder ein, und nehmen Sie die Einstellung an der Kamera erneut vor.

Tintenauffangbehälter voll

- Wenden Sie sich an den Canon Kundendienst für Unterstützung zum Austausch des Tintenauffangbehälters.

WLAN

Verbindung fehlgeschlagen

- Es wurden keine Zugriffspunkte erkannt. Überprüfen Sie die Zugriffspunkteinstellungen (📖 114).
- Es konnte kein Gerät gefunden werden. Schalten Sie die Kamera aus und wieder ein, und versuchen Sie erneut, die Verbindung herzustellen.
- Überprüfen Sie das Gerät, mit dem Sie die Verbindung herstellen möchten, und vergewissern Sie sich, dass es für eine Verbindung bereit ist.

Keinen Zugangspunkt gefunden

- Die WPS-Tasten mehrerer Zugriffspunkte wurden gleichzeitig gedrückt. Versuchen Sie erneut, die Verbindung herzustellen.

Keine Zugangspunkte gefunden

- Überprüfen Sie, ob der Zugriffspunkt eingeschaltet ist.
- Wenn Sie die Verbindung zu einem Zugriffspunkt manuell herstellen, vergewissern Sie sich, dass Sie die korrekte SSID eingegeben haben.

Ungültiges Kennwort/WLAN-Sicherheitseinstell. sind nicht korrekt

- Überprüfen Sie die Sicherheitseinstellungen für den Zugriffspunkt (📖 114).

IP-Adressenkonflikt

- Setzen Sie die IP-Adresse zurück, damit sie keine Konflikte mit einer anderen Adresse verursacht.

Verbindung getrennt/Datei(en) nicht empfangen/Senden fehlgeschlagen

- Sie befinden sich möglicherweise in einer Umgebung, in der die WLAN-Signale gestört werden.
- Verwenden Sie die Kamera nicht in der Nähe potenzieller WLAN-Signalstörquellen wie Mikrowellenöfen, Bluetooth-Geräten und anderen Geräten, die im 2,4-GHz-Band arbeiten.
- Bringen Sie die Kamera näher an das andere Gerät (wie etwa den Zugriffspunkt), mit dem Sie eine Verbindung herstellen möchten, und vergewissern Sie sich, dass sich keine störenden Objekte zwischen den Geräten befinden.
- Überprüfen Sie das verbundene Gerät, um sicherzustellen, dass keine Fehler vorliegen.

Senden fehlgeschlagen

Speicherkartenfehler

- Wird die Fehlermeldung auch dann angezeigt, wenn eine formatierte Speicherkarte in der richtigen Ausrichtung eingesetzt wurde, wenden Sie sich an den Canon Kundendienst.

Datei(en) nicht empfangen

Zu wenig Speicher

- Auf der Speicherkarte in der Zielkamera ist nicht genügend Speicherkapazität verfügbar, um Bilder zu empfangen. Löschen Sie Bilder, um Platz auf der Speicherkarte zu schaffen, oder legen Sie eine Speicherkarte mit ausreichend Speicherplatz ein.

Datei(en) nicht empfangen

Speicherkarte gesperrt

- Der Schreibschutzschieber der Speicherkarte in der Kamera, die die Bilder empfangen soll, befindet sich in der verriegelten Position. Bewegen Sie den Schreibschutzschieber in die entriegelte Position.

Datei(en) nicht empfangen

Name falsch!

- Wenn die höchste Ordnernummer (999) und die höchste Bildnummer (9999) auf der empfangenden Kamera erreicht wurden, können keine Bilder empfangen werden.

Zu wenig Platz auf Server

- Löschen Sie unnötige Bilder, die Sie auf CANON IMAGE GATEWAY hochgeladen haben, um Platz zu schaffen.
- Speichern Sie die über Bild-Sync (📖 127) gesendeten Bilder auf dem Computer.

Netzwerkeinstell. überprüfen

- Vergewissern Sie sich, dass Ihr Computer mit den aktuellen Netzwerkeinstellungen eine Verbindung zum Internet herstellen kann.

Vor Verwendung

Grundlagen der Kamerabedienung

Erweiterte Funktionen

Grundlagen der Kamera

Automatikmodus/ Modus Hybrid Auto

Andere Aufnahmemodi

Modus P

Modi Tv, Av und M

Wiedergabemodus

WLAN-Funktionen

Einstellungsmenü

Zubehör

Anhang

Index



Bildschirminformationen

Aufnahme (Informationsanzeige)

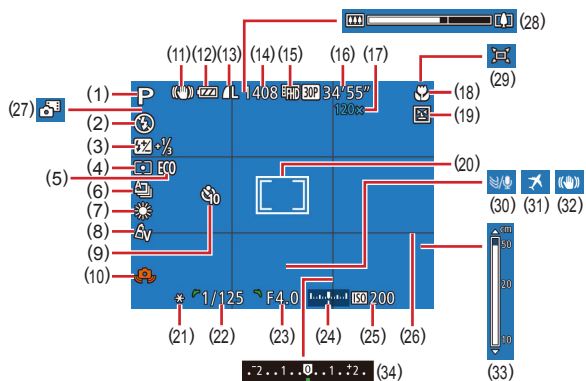

- | | |
|---|--|
| (1) Aufnahmemodus (161), Szenensymbol (35) | (10) Verwacklungswarnung (34) |
| (2) Blitzmodus (77) | (11) IS-Modus-Symbol (36) |
| (3) Blitzbelichtungskorrektur/ Blitzleistung (78, 82) | (12) Akkuladestand (159) |
| (4) Lichtmessverfahren (68) | (13) Fotokompression (79), Aufnahmepixeleinstellung (48) |
| (5) Eco-Modus (135) | (14) Verbleibende Aufnahmen (171)* |
| (6) Auslösemodus (77) | (15) Filmqualität (49) |
| (7) Korrektur für Quecksilberdampf lampen (49), Weißabgleich (70) | (16) Verbleibende Zeit (171) |
| (8) My Colors (70) | (17) Zoom (37), Digital-Telekonverter (73) |
| (9) Selbstauslöser (41) | |

- | | |
|--|-------------------------------------|
| (18) Fokusbereich (72, 72), AF-Speicherung (76) | (25) ISO-Empfindlichkeit (69) |
| (19) Blinzelwarnung (51) | (26) Gitternetz (50) |
| (20) AF-Rahmen (73), Rahmen für Spotmessfeld (68) | (27) Modus Hybrid Auto (33) |
| (21) AE-Speicherung (68), Blitzbelichtungsspeicherung (79) | (28) Zoombalken (31) |
| (22) Verschlusszeit (80, 81) | (29) Windschutz (39) |
| (23) Blendenwert (81, 81) | (30) Windschutz (34) |
| (24) Belichtungsstufe (81) | (31) Zeitzone (134) |
| | (32) Bildstabilisierung (79) |
| | (33) MF-Anzeige (72) |
| | (34) Belichtungskorrekturstufe (68) |

* Gibt im Modus [] die Anzahl verbleibender Aufnahmen an.

Akkuladestand

Auf dem Bildschirm wird ein Symbol oder eine Meldung mit Informationen zum Ladezustand des Akkus angezeigt.

Anzeige	Details
	Ausreichend geladen
	Etwas entladen, aber noch ausreichend
	Fast leer; laden Sie den Akku bald auf
[Akku aufladen]	Leer; laden Sie den Akku auf

Vor Verwendung

Grundlagen der Kamerabedienung

Erweiterte Funktionen

Grundlagen der Kamera

Automatikmodus/ Modus Hybrid Auto

Andere Aufnahmemodi

Modus P

Modi Tv, Av und M

Wiedergabemodus

WLAN-Funktionen

Einstellungsmenü

Zubehör

Anhang

Index



Wiedergabe (Detaillierte Informationsanzeige)

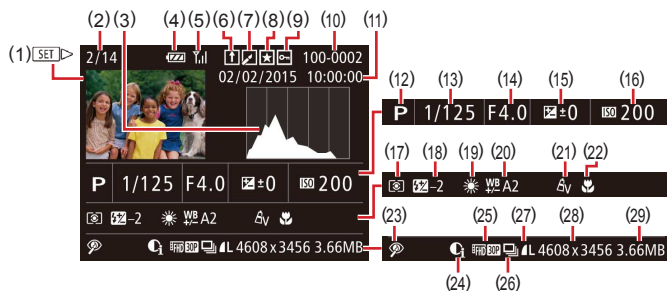

- | | |
|--|---|
| (1) Filme (📖31, 📖83) | (15) Belichtungskorrekturstufe (📖68) |
| (2) Nummer des aktuell angezeigten Bilds/Gesamtanzahl der Bilder | (16) ISO-Empfindlichkeit (📖69) |
| (3) Histogramm (📖85) | (17) Lichtmessverfahren (📖85) |
| (4) Akkuladestand (📖159) | (18) Blitz (📖77), Blitzbelichtungskorrektur (📖78) |
| (5) WLAN-Signalstärke (📖126) | (19) Weißabgleich (📖70) |
| (6) Bild-Sync (📖127) | (20) Korrektur für Quecksilberdampflampen (📖49), Effekt „Kreative Aufnahme“ (📖56) |
| (7) Bildbearbeitung (📖97), Movie-Kompression (📖102) | (21) My Colors (📖70, 📖99) |
| (8) Favoriten (📖96) | (22) Fokussierbereich (📖72, 📖72) |
| (9) Bildschutz (📖91) | (23) Rote-Augen-Korrektur (📖100), Kurzclip-Wiedergabeeffekt (📖65) |
| (10) Ordnernummer – Dateinummer (📖137) | (24) i-contrast (📖69) |
| (11) Datum/Uhrzeit der Aufnahme (📖19) | (25) Bildqualität/Bildfrequenz (Filme) (📖48, 📖49) |
| (12) Aufnahmemodus (📖161) | |
| (13) Verschlusszeit (📖80, 📖81) | |
| (14) Blendenwert (📖81, 📖81) | |

- | | |
|--|---|
| (26) Gruppenanzeige (📖87) | (28) Fotos: Aufnahmepixeleinstellung (📖171) |
| (27) Kompression (Bildqualität) (📖79) / Aufnahmepixeleinstellung (📖48, 📖49), Filme für Filmtagebuch (📖33), MP4 (Filme), Alben (📖103) | Filme: Wiedergabezeit (📖171) |
| | (29) Dateigröße |



- Einige Informationen sind möglicherweise nicht verfügbar, wenn ein Fernseher als Anzeigegerät verwendet wird (📖142).

Übersicht über die Moviesteuerung

Die folgenden Funktionen sind in der Moviesteuerung verfügbar, auf die gemäß der Beschreibung in „Anzeigen“ (📖83) zugegriffen wird.

▶	Wiedergabe
▶	Zeitleupe (Drücken Sie die Tasten [◀][▶], oder drehen Sie das Wahhrad [🌀], um die Wiedergabegeschwindigkeit anzupassen. Ton wird nicht wiedergegeben.)
◀	Zurückspulen* oder vorheriges Movie (📖102) (Halten Sie die Taste [🌀] gedrückt, um kontinuierlich zurückzuspulen.)
◀	Vorheriges Bild (Halten Sie die Taste [🌀] gedrückt für einen schnellen Rücklauf.)
▶	Nächstes Bild (Halten Sie die Taste [🌀] gedrückt für einen schnellen Vorlauf.)
▶	Vorspulen* oder nächstes Movie (📖102) (Halten Sie die Taste [🌀] gedrückt, um kontinuierlich vorzuspulen.)
🗑️	Clip löschen (wird nur angezeigt, wenn ein Movie aus einem Filmtagebuch ausgewählt wird, 📖102)
✂️	Schneiden (📖101)
🖨️	Wird angezeigt, wenn die Kamera an einen PictBridge-kompatiblen Drucker angeschlossen ist (📖146).

* Zeigt das Bild ca. 4 Sekunden vor bzw. nach dem aktuellen Bild an.



- Während der Filmwiedergabe können Sie mit den Tasten [◀][▶] vor- und zurückspulen (oder zum vorherigen oder nächsten Film wechseln).

Vor Verwendung

Grundlagen der Kamerabedienung

Erweiterte Funktionen

Grundlagen der Kamera

Automatikmodus/
Modus Hybrid Auto

Andere Aufnahmemodi

Modus P

Modi Tv, Av und M

Wiedergabemodus

WLAN-Funktionen

Einstellungsmenü

Zubehör

Anhang

Index



Funktionen und Menütabellen

In den Aufnahmemodi verfügbare Funktionen

Schwarze Symbole (z. B. **M**) geben an, dass die Funktion im betreffenden Aufnahmemodus verfügbar ist oder automatisch eingestellt wird.

Graue Symbole (z. B. **M**) geben an, dass die Funktion im betreffenden Aufnahmemodus nicht verfügbar.

Belichtungskorrektur (📖68)



Selbstauslöser (📖41)



Selbstauslöser-Einstellungen (📖42)



Blitz (📖77)



Blendenwert (📖81)



Verschlusszeit (📖81)



Programmwechsel (📖68)



AE-Speicherung/Blitzbelichtungsspeich. (📖68, 📖79)*4



AE-Speicherung (Film)/Belichtungseinstellung (📖65)*2



Fokusbereich (📖72, 📖72, 📖76)



Vor Verwendung
Grundlagen der Kamerabedienung
Erweiterte Funktionen
Grundlagen der Kamera
Automatikmodus/Modus Hybrid Auto
Andere Aufnahmemodi
Modus P
Modi Tv, Av und M
Wiedergabemodus
WLAN-Funktionen
Einstellungsmenü
Zubehör
Anhang
Index



☰ / MF

M / Av / Tv / P / LIVE / / AUTO / / / / / / / /

Motiv für Verfolgungs-Autofokus festlegen (📖74)

M / Av / Tv / P / LIVE / / AUTO / / / / / / / /

Anzeige ändern (📖26)

M / Av / Tv / P / LIVE / / AUTO / / / / / / / /

- *1 Kann in Modi, die keine Auswahl der Aufnahmeanzahl ermöglichen, nicht auf 0 Sekunden eingestellt werden.
- *2 Eine Aufnahme (nicht änderbar) in Modi, die keine Auswahl der Aufnahmeanzahl ermöglichen.
- *3 Nicht verfügbar, aber wird in einigen Fällen in [4.2] geändert.
- *4 Die Blitzbelichtungsspeicherung ist im Blitzmodus (📖) nicht verfügbar.

Menü FUNC.

Lichtmessverfahren (📖68)



M / Av / Tv / P / LIVE / / AUTO / / / / / / / /



M / Av / Tv / P / LIVE / / AUTO / / / / / / / /

My Colors (📖70)



M / Av / Tv / P / LIVE / / AUTO / / / / / / / /

Av / AvN / Ae*1 / Aw*1 / Ap / Al / Ad / Ab / Ag / Ar / Ac*2

M / Av / Tv / P / LIVE / / AUTO / / / / / / / /

Weißabgleich (📖70)



M / Av / Tv / P / LIVE / / AUTO / / / / / / / /



M / Av / Tv / P / LIVE / / AUTO / / / / / / / /

ISO-Empfindl. (📖69)

AUTO

M / Av / Tv / P / LIVE / / AUTO / / / / / / / /

80 / 100 / 200 / 400 / 800 / 1600 / 3200

M / Av / Tv / P / LIVE / / AUTO / / / / / / / /

Blitzbelichtungskorrektur (📖78)

M / Av / Tv / P / LIVE / / AUTO / / / / / / / /

Blitzleistungsstufe (📖82)

M / Av / Tv / P / LIVE / / AUTO / / / / / / / /

Auslösemodus (📖77)



M / Av / Tv / P / LIVE / / AUTO / / / / / / / /



M / Av / Tv / P / LIVE / / AUTO / / / / / / / /



M / Av / Tv / P / LIVE / / AUTO / / / / / / / /

Vor Verwendung

Grundlagen der Kamerabedienung

Erweiterte Funktionen

Grundlagen der Kamera

Automatikmodus/
Modus Hybrid Auto

Andere Aufnahme Modi

Modus P

Modi Tv, Av und M

Wiedergabemodus

WLAN-Funktionen

Einstellungsmenü

Zubehör

Anhang

Index





M / Av / Tv / P / LIVE / / AUTO / / / / / / / / / / / / / /

Seitenverhältnis für Fotos (📖48)

16:9

M / Av / Tv / P / LIVE / / AUTO / / / / / / / / / / / / / /

3:2

M / Av / Tv / P / LIVE / / AUTO / / / / / / / / / / / / / /

4:3

M / Av / Tv / P / LIVE / / AUTO / / / / / / / / / / / / / /

1:1

M / Av / Tv / P / LIVE / / AUTO / / / / / / / / / / / / / /

Aufnahmepixel (📖48)

L

M / Av / Tv / P / LIVE / / AUTO / / / / / / / / / / / / / /

M1 / M2 / S

M / Av / Tv / P / LIVE / / AUTO / / / / / / / / / / / / / /

Kompression (📖79)

S

M / Av / Tv / P / LIVE / / AUTO / / / / / / / / / / / / / /

M

M / Av / Tv / P / LIVE / / AUTO / / / / / / / / / / / / / /

Filmqualität (📖49)

FHD GOP

M / Av / Tv / P / LIVE / / AUTO / / / / / / / / / / / / / /

FHD GOP

M / Av / Tv / P / LIVE / / AUTO / / / / / / / / / / / / / /

HD GOP

M / Av / Tv / P / LIVE / / AUTO / / / / / / / / / / / / / /

4K GOP

M / Av / Tv / P / LIVE / / AUTO / / / / / / / / / / / / / /

- *1 Der Weißabgleich ist nicht verfügbar.
- *2 Zur Festlegung innerhalb eines Bereichs von 1 – 5: Kontrast, Schärfe, Farbsättigung, Rot, Grün, Blau und Hauttöne.
- *3 wird auf [MF], AF-Speicherung oder eingestellt.
- *4 Wird an die Einstellungen zum Seitenverhältnis angepasst und automatisch eingestellt (📖60).

Aufnahme-Registerkarte

AF-Rahmen (📖73)

Gesicht/AiAF*1

M / Av / Tv / P / LIVE / / AUTO / / / / / / / / / / / / / /

Verfolg. AF

M / Av / Tv / P / LIVE / / AUTO / / / / / / / / / / / / / /

Mitte

M / Av / Tv / P / LIVE / / AUTO / / / / / / / / / / / / / /

Vor Verwendung

Grundlagen der Kamerabedienung

Erweiterte Funktionen

Grundlagen der Kamera

Automatikmodus/
Modus Hybrid Auto

Andere Aufnahmemodi

Modus P

Modi Tv, Av und M

Wiedergabemodus

WLAN-Funktionen

Einstellungsmenü

Zubehör

Anhang

Index



AF-Feld Größe (📖73)*2

Normal



Klein



Digitalzoom (📖37)

Standard



Aus



1.6x/2.0x



AF-Feld Lupe (📖50)

Ein



Aus



Servo AF (📖75)

Ein



Aus



Kontinuierl. AF (📖76)

Ein



Aus



AF-Hilfslicht (📖52)

Ein



Aus



MF-Fokus Lupe (📖72)

Aus



2x/4x



Safety MF (📖72)

Ein



Vor Verwendung

Grundlagen der Kamerabedienung

Erweiterte Funktionen

Grundlagen der Kamera

Automatikmodus/
Modus Hybrid Auto

Andere Aufnahmemodi

Modus P

Modi Tv, Av und M

Wiedergabemodus

WLAN-Funktionen

Einstellungsmenü

Zubehör

Anhang

Index



Aus



Einst. für MF Peaking (📖73)

Peaking

Ein/Aus



Empfindlichkeit

Gering/Hoch



Farbe

Rot/Blau/Gelb



Blitzeinstellungen (📖53, 📖78, 📖82)

Blitzmodus

Auto



Manuell



R.Aug.Lampe

Ein/Aus



Blitzbel.korr.



Blitzleistung



Safety FE

Ein



Aus



i-contrast (📖69)

Auto



Aus



Hg-Lampe Korr. (📖49)

Ein/Aus



Safety Shift (📖81)

Ein



Vor Verwendung

Grundlagen der Kamerabedienung

Erweiterte Funktionen

Grundlagen der Kamera

Automatikmodus/
Modus Hybrid Auto

Andere Aufnahmemodi

Modus P

Modi Tv, Av und M

Wiedergabemodus

WLAN-Funktionen

Einstellungsmenü

Zubehör

Anhang

Index



Aus



Windschutz (📖34)

Auto/Aus



Bildüberpr. nach Aufn. (📖53)

Displayzeit

Aus/Schnell



2 Sek./4 Sek./8 Sek./Halten



Displayinform.

Aus



Detailliert



Blinzelwarnung (📖51)

Ein



Aus



Gitternetz (📖50)

Ein/Aus



IS-Einstellungen (📖79)

IS Modus

Aus



Kontinuierlich



Nur Aufn.



Dynam. IS

Gering



Standard



Hoch



Anzeigeber. (📖38)

Groß/Mittel/Klein



Vor Verwendung

Grundlagen der Kamerabedienung

Erweiterte Funktionen

Grundlagen der Kamera

Automatikmodus/
Modus Hybrid Auto

Andere Aufnahmemodi

Modus P

Modi Tv, Av und M

Wiedergabemodus

WLAN-Funktionen

Einstellungsmenü

Zubehör

Anhang

Index



Autom. Einst. (📖39, 📖40)

Such-Assistent

Ein



Aus



Auto-Zoom

Gesicht/Oberkörper/Ganzer Körper/Manuell/Auto



Aus



Filmtagebuchtyp (📖33)

Std.b. hinz.f./Keine Standb.



Gesichts-ID-Einstellungen (📖44)

Ein/Aus



- *1 Falls Gesichter nicht erkannt werden, weicht die Funktionsweise je nach Aufnahmemodus ab.
 - *2 Verfügbar, wenn der AF-Rahmen auf [Mitte] eingestellt ist.
 - *3 [Ein], wenn eine Bewegung des Motivs im Modus [AUTO] erkannt wird.
- In einigen Modi und mit bestimmten Einstellungen werden die Namen von Personen bei Verwendung der Gesichtserkennung (📖43) möglicherweise in Aufnahmen aufgezeichnet, obwohl sie nicht angezeigt werden.

Einstellungen-Registerkarte

Eintrag	Siehe Seite
Stummschaltung	📖133
Lautstärke	📖133
Tipps & Tricks	📖134
Datum/Uhrzeit	📖134
Zeitzone	📖134
Obj.einfahren	📖135
Eco-Modus	📖135
Stromsparmodus	📖25, 📖135
LCD-Helligkeit	📖136
Startbild	📖136
Formatieren	📖136
Datei-Nummer	📖137
Ordner anlegen	📖137
Maßeinheiten	📖138
Videosystem	📖143
WLAN-Einstellungen	📖106
Verbindungstaste des Geräts	📖109
Anzeige Zertifizierungs-Logo	📖138
Sprache 🗣️	📖138
Grundeinstell.	📖139

Vor Verwendung

Grundlagen der Kamerabedienung

Erweiterte Funktionen

Grundlagen der Kamera

Automatikmodus/ Modus Hybrid Auto

Andere Aufnahmemodi

Modus P

Modi Tv, Av und M

Wiedergabemodus

WLAN-Funktionen

Einstellungsmenü





















Zubehör

Anhang





Index



Wiedergabe-Registerkarte

Eintrag	Siehe Seite
Album wiedergeben	 103
Filmt.b. aufl./wied.g.	 86
Diaschau	 90
Löschen	 93
Schützen	 91
Drehen	 95
Favoriten	 96
Fotobuch-Einstellg.	 152
i-contrast	 99
Rote-Augen-Korr.	 100
Ausschnitt	 98
Größe anpassen	 97
My Colors	 99
Gesichts-ID-Info	 86
Übergangseffekt	 83
Indexeffekt	 86
Anz. scrollen	 83
Bilder gruppier.	 87
Autom. Drehen	 96
Wiedergabe	 83

Druck-Registerkarte

Eintrag	Siehe Seite
Drucken	–
Wahl Bilder & Anzahl	 150
Bereich wählen	 151
Auswahl aller Bilder	 151
Auswahl löschen	 151
Druckeinstellungen	 150

Vor Verwendung

Grundlagen der Kamerabedienung

Erweiterte Funktionen

Grundlagen der Kamera

Automatikmodus/
Modus Hybrid Auto

Andere Aufnahmemodi

Modus P

Modi Tv, Av und M

Wiedergabemodus

WLAN-Funktionen

Einstellungsmenü

Zubehör

Anhang

Index

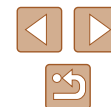

Vorsichtsmaßnahmen bei der Handhabung

- Diese Kamera ist ein hochpräzises elektronisches Gerät. Lassen Sie sie nicht fallen, und setzen Sie sie keinen starken Stößen aus.
- Halten Sie die Kamera aus der unmittelbaren Umgebung von Magneten und anderen Geräten fern, die starke elektromagnetische Felder erzeugen, da dies zu Fehlfunktionen oder zum Verlust von Bilddaten führen kann.
- Gelangen Wassertropfen oder Staubpartikel auf die Kamera oder den Bildschirm, wischen Sie sie mit einem trockenen, weichen Lappen wie z. B. einem Brillenreinigungstuch ab. Vermeiden Sie starkes Reiben oder übermäßige Krafteinwirkung.
- Verwenden Sie zum Reinigen der Kamera oder des Bildschirms niemals Reinigungsmittel mit organischen Lösungsmitteln.
- Entfernen Sie Staub mit einem Blaspinsel vom Objektiv. Wenden Sie sich bei hartnäckigem Schmutz an den Canon Kundendienst.
- Zur Vermeidung von Kondensation in der Kamera nach plötzlichen Temperaturänderungen (wenn die Kamera aus einer kalten in eine warme Umgebung gebracht wird) legen Sie die Kamera in einen wasserdichten, wiederverschließbaren Kunststoffbeutel, und lassen Sie sie sich langsam an die neue Umgebungstemperatur anpassen, bevor Sie sie aus dem Beutel entnehmen.
- Stellen Sie den Einsatz der Kamera sofort ein, falls sich Kondenswasser gebildet hat. Anderenfalls kann die Kamera beschädigt werden. Entnehmen Sie den Akku und die Speicherkarte, und warten Sie, bis die Feuchtigkeit verdunstet ist, bevor Sie die Kamera wieder verwenden.
- Bewahren Sie ungenutzte Akkus in einem Kunststoffbeutel oder einem anderen Behälter auf. Um die Leistung eines Akkus zu erhalten, der längere Zeit nicht benutzt wird, müssen Sie ihn einmal pro Jahr laden und dann in der Kamera verwenden, bis er erschöpft ist, bevor Sie den Akku wieder lagern.

Technische Daten

Technische Daten der Kamera

Effektive Anzahl der Pixel (Max.)	Ca. 20,3 Mio. Pixel
Brennweite des Objektivs	30x Zoom: 4.5 (W) – 135.0 (T) mm (Äquivalent zu Kleinbild: 25 (W) – 750 (T) mm)
LCD-Monitor	7,5 cm (3,0 Zoll) TFT-LCD-Farbmonitor Effektive Anzahl der Pixel: Ca. 922.000 Pixel
Dateiformat	Kompatibel mit dem Design rule for Camera File system und DPOF (Version 1.1)
Datentyp	Fotos: Exif 2.3 (JPEG) Filme: MP4 (Video: MPEG-4 AVC/H.264; Audio: MPEG-4 AAC-LC (Stereo))
Schnittstelle	Hi-Speed USB HDMI-Ausgang Analoger Audioausgang (Stereo) Analoger Videoausgang (NTSC/PAL)
Stromversorgung	Akku NB-6LH Netzadapter ACK-DC40
Abmessungen (gemäß CIPA-Richtlinien)	112,7 x 65,8 x 34,8 mm
Gewicht (gemäß CIPA-Richtlinien)	Ca. 269 g (einschließlich Akku und Speicherkarte) Ca. 245 g (nur Kameragehäuse)

Vor Verwendung

Grundlagen der Kamerabedienung

Erweiterte Funktionen

Grundlagen der Kamera

Automatikmodus/
Modus Hybrid Auto

Andere Aufnahmemodi

Modus P

Modi Tv, Av und M

Wiedergabemodus

WLAN-Funktionen

Einstellungsmenü

Zubehör

Anhang

Index



WLAN

Standards	IEEE 802.11b/g/n* * Nur 2,4-GHz-Band
Übertragungsmethoden	OFDM-Modulation (IEEE 802.11g/n) DSSS-Modulation (IEEE 802.11b)
Verbindungsmodi	Infrastrukturmodus* ¹ , Ad-hoc-Modus* ² * ¹ Unterstützt Wi-Fi Protected Setup * ² Wi-Fi CERTIFIED IBSS
Unterstützte Kanäle	1 – 11
Sicherheit	WEP, WPA-PSK (AES/TKIP), WPA2-PSK (AES/TKIP)



Brennweite Digitalzoom (äquivalent zu Kleinbild)

Digitalzoom [Standard]	25 – 3.000 mm (Repräsentiert die kombinierte Brennweite des optischen und des digitalen Zooms.)
Digital-Telekonverter 1.6x	40,0 – 1.200 mm
Digital-Telekonverter 2.0x	50,0 – 1.500 mm



Anzahl der Aufnahmen/Aufnahmedauer, Wiedergabedauer

Anzahl der Aufnahmen	Ca. 230
Anzahl der Aufnahmen (Eco-Modus aktiviert)	Ca. 315
Filmaufzeichnungszeit* ¹	Ca. 45 Minuten
Filmaufzeichnungszeit (Reihenaufnahme* ²)	Ca. 1 Stunde, 15 Minuten
Wiedergabezeit* ³	Ca. 4 Stunden

*¹ Zeit unter diesen Bedingungen.

- Modus 
- Qualität: 
- Wiederholtes Aufnehmen, Anhalten, Zoomen sowie Ein- und Ausschalten der Kamera

*² Zeit unter diesen Bedingungen.

- Modus 
- Qualität: 
- Ohne Zoomen und andere Bedienvorgänge
- Die Aufnahme wird sofort nach dem automatischen Anhalten bei einer Dateigröße von 4 GB oder einer Filmlänge von etwa 29:59 Minuten fortgesetzt

*³ Zeit beim Wiedergeben einer Diaschau von Fotos.





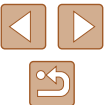



- Die Anzahl der möglichen Aufnahmen basiert auf den Messrichtlinien der Camera & Imaging Products Association (CIPA).
- Unter bestimmten Aufnahmebedingungen kann die Anzahl der Aufnahmen und die Aufnahmedauer geringer als oben angegeben sein.
- Anzahl der Aufnahmen/Aufnahmedauer bei vollständig aufgeladenem Akku.

Vor Verwendung
Grundlagen der Kamerabedienung
Erweiterte Funktionen
Grundlagen der Kamera
Automatikmodus/Modus Hybrid Auto
Andere Aufnahmemodi
Modus P
Modi Tv, Av und M
Wiedergabemodus
WLAN-Funktionen
Einstellungsmenü
Zubehör
Anhang
Index







Anzahl der Aufnahmen pro Speicherkarte

Nachfolgend ist die Anzahl der Aufnahmen mit einem Seitenverhältnis (4:3) von 4:3 pro Speicherkarte angegeben. Beachten Sie, dass die Anzahl verfügbarer Aufnahmen vom Seitenverhältnis abhängt.





Anzahl der Aufnahmepixel	Kompressionsgrad	Anzahl der Aufnahmen pro Speicherkarte (ca.)
		16 GB
L (Groß) 20M/5184x3888		1680
		2729
M1 (Mittel 1) 10M/3648x2736		3217
		5061
M2 (Mittel 2) 3M/2048x1536		9344
		16755
S (Klein) 0.3M/640x480		53992
		80988

- Die Werte in der Tabelle basieren auf Messstandards von Canon und können je nach Motiv, Speicherkarte und Kameraeinstellungen unterschiedlich ausfallen.



Aufnahmedauer pro Speicherkarte

Bildqualität	Aufnahmedauer pro Speicherkarte
	16 GB
	59 Min. 30 Sek.
	1 Std. 26 Min. 05 Sek.*
	4 Std. 05 Min. 15 Sek.
	10 Std. 22 Min. 35 Sek.

* 52 Min. 12 Sek. für iFrame-Filme (66).

- Die Werte in der Tabelle basieren auf Messstandards von Canon und können je nach Motiv, Speicherkarte und Kameraeinstellungen unterschiedlich ausfallen.
- Die Aufnahme wird automatisch angehalten, sobald die Dateigröße eines Videoclips 4 GB erreicht oder die Aufnahmezeit bei Aufnahme in den Modi ,  und  29 Minuten und 59 Sekunden oder bei Aufnahme im Modus  ca. 1 Stunde beträgt.
- Bei einigen Speicherkarten wird die Aufnahme unter Umständen beendet, bevor die maximale Movielänge erreicht wird. Die Verwendung von Karten des Typs SD Speed Class 10 oder schnellerer Speicherkarten wird empfohlen.

Blitzbereich

Maximaler Weitwinkel ()	50 cm – 3,5 m
Maximale Teleeinstellung ()	1,4 – 2,0 m

- Vor Verwendung
- Grundlagen der Kamerabedienung
- Erweiterte Funktionen
 - Grundlagen der Kamera
 - Automatikmodus/Modus Hybrid Auto
 - Andere Aufnahmemodi
 - Modus P
 - Modi Tv, Av und M
 - Wiedergabemodus
 - WLAN-Funktionen
 - Einstellungsmenü
 - Zubehör
 - Anhang
- Index



Aufnahmebereich

Aufnahme-modus	Fokus-bereich	Maximaler Weitwinkel (mm)	Maximale Teleeinstellung (mm)
AUTO	–	1 cm – unendlich	1,4 m – unendlich
	–	1,0 m – unendlich	8,0 m – unendlich
Andere Modi		5 cm – unendlich	1,4 m – unendlich
		1 – 50 cm	–
	MF*	1 cm – unendlich	1,4 m – unendlich

* In einigen Aufnahmemodi nicht verfügbar.

Reihenaufnahmegeschwindigkeit

Reihenaufnahmen-modus	Geschwindigkeit
	Ca. 6,0 Bilder/Sek.
	Ca. 4,5 Bilder/Sek.
	Ca. 4,5 Bilder/Sek.

- Geschwindigkeit bei Verwendung einer UHS-I-Speicherkarte mit 8 GB gemäß den Teststandards von Canon. Beachten Sie, dass die Anzahl der Aufnahmen in Abhängigkeit von Motiv, Speicherkartenmarke und anderen Faktoren variiert.

Verschlusszeit

[AUTO]-Modus, automatisch eingestellter Bereich	1 – 1/3200 Sek.
Verfügbare Werte im Modus [Tv] (Sek.)	15, 13, 10, 8, 6, 5, 4, 3,2, 2,5, 2, 1,6, 1,3, 1, 0,8, 0,6, 0,5, 0,4, 0,3, 1/4, 1/5, 1/6, 1/8, 1/10, 1/13, 1/15, 1/20, 1/25, 1/30, 1/40, 1/50, 1/60, 1/80, 1/100, 1/125, 1/160, 1/200, 1/250, 1/320, 1/400, 1/500, 1/640, 1/800, 1/1000, 1/1250, 1/1600, 1/2000, 1/2500, 1/3200

Zeitautomatik

f/Anzahl	f/3.2 – f/8.0 (W), f/6.9 – f/8.0 (T)
Verfügbare Werte im Modus [Av]*	F3.2, F3.5, F4.0, F4.5, F5.0, F5.6, F6.3, F6.9, F7.1, F8.0

* Je nach Zoomposition sind einige Blendenwerte unter Umständen nicht verfügbar.

Vor Verwendung

Grundlagen der Kamerabedienung

Erweiterte Funktionen

Grundlagen der Kamera

Automatikmodus/
Modus Hybrid Auto

Andere Aufnahmemodi

Modus P

Modi Tv, Av und M

Wiedergabemodus

WLAN-Funktionen

Einstellungsmenü

Zubehör

Anhang

Index



Akku NB-6LH

Typ:	Wiederaufladbarer Lithium-Ionen-Akku
Nennspannung:	3,7 V Gleichspannung
Nennkapazität:	1.060 mAh
Ladezyklen:	Ca. 300 mal
Betriebstemperaturen:	0 – 40 °C

Akkuladegerät CB-2LY/CB-2LYE

Nenningangsleistung:	100 – 240 V Wechselspannung (50/60 Hz), 0,085 A (100 V) – 0,05 A (240 V)
Nennausgangsleistung:	4,2 V Gleichspannung, 0,7 A
Ladezeit:	Ca. 2 Std. (bei Verwendung von NB-6LH)
Ladekontrollleuchte:	Lädt: Orange/Vollständig geladen: Grün (System mit zwei Kontrollleuchten)
Betriebstemperaturen:	0 – 40 °C

Vor Verwendung

Grundlagen der Kamerabedienung

Erweiterte Funktionen

Grundlagen der Kamera

Automatikmodus/
Modus Hybrid Auto

Andere Aufnahmemodi

Modus P

Modi Tv, Av und M

Wiedergabemodus

WLAN-Funktionen

Einstellungsmenü

Zubehör

Anhang

Index



Index

A

- AE-Speicherung 68
- AF-Rahmen 73
- AF-Speicherung 76
- Ähnliche Bilder 91
- Akku
 - Aufladen 17
 - Eco-Modus 135
 - Ladestand 159
 - Stromsparmodus 25
- Akkuladegerät 2, 141
- Akkus → Datum/Uhrzeit (Speicherbatterie)
- Anpassen der Bildgröße 97
- Anschluss 143, 146
- Anzeige auf einem Fernsehgerät 142
- Anzeigen 22
 - Ähnliche Bilder 91
 - Anzeige auf einem Fernsehgerät 142
 - Bildsuche 87
 - Diaschau 90
 - Einzelbildwiedergabe 22
 - Indexanzeige 86
 - Vergößerte Anzeige 89
- Aufnahme
 - Aufnahmeinformationen 159
 - Datum/Uhrzeit der Aufnahme → Datum/Uhrzeit
 - Aufnahmepixel (Bildgröße) 48
 - Automatikmodus (Aufnahmemodus) 21, 31

- Av (Aufnahmemodus) 81
- AV-Kabel 143

B

- Bearbeiten oder Löschen von Verbindungsinformationen 130
- Belichtung
 - AE-Speicherung 68
 - Blitzbelichtungsspeicherung 79
 - Korrektur 68
- Bilder
 - Anzeigedauer 53
 - Löschen 93
 - Schützen von Bildern 91
 - Wiedergabe → Anzeigen
- Bilder mit Sepia-Farbtönen 71
- Bildqualität → Kompressionsgrad (Bildqualität)
- Bildschirm
 - Menü → FUNC.-Menü, Menü
 - Spracheinstellung 20
 - Symbole 159, 160
- Bildstabilisierung 79
- Bild-Sync 127
- Bildwirkung - Live (Aufnahmemodus) 55
- Blinzel-Timer (Aufnahmemodus) 63
- Blinzelwarnung 51
- Blitz
 - Blitzbelichtungskorrektur 78
 - Deaktivieren des Blitzes 78
 - Ein 77
 - Langzeitsynchronisierung 78
 - Blitzbelichtungsspeicherung 79

C

- Camera Connect 107
- CameraWindow 145
- CANON IMAGE GATEWAY 118
- Custom Weißabgleich 70

D

- Datei-Nummerierung 137
- Datum/Uhrzeit
 - Ändern 19
 - Einstellungen 19
 - Speicherbatterie 20
 - Zeitzone 134
- DC-Kuppler 144
- Diaschau 90
- Digital-Telekonverter 73
- Digitalzoom 37
- DPOF 150
- Drehen von Bildern 95
- Drucken 146

E

- Eco-Modus 135
- Einstellungen
 - für Verbindungstaste 109

F

- Farbe (Weißabgleich) 70
- Farbverstärkung (Aufnahmemodus) 59
- Favoriten 96
- Fehlerbehebung 153
- Fehlermeldungen 157
- Fernaufnahmen 129
- Feuerwerk (Aufnahmemodus) 58

Filme

- Aufnahmezeit 171
- Bildqualität (Aufnahmepixel/ Bildfrequenz) 48, 49
- Schneiden 101
- Fisheye-Effekt (Aufnahmemodus) 59
- Fokusbereich
 - Makro 72
 - Manueller Fokus 72
- Fokussierung
 - AF-Feld Lupe 50
 - AF-Rahmen 73
 - AF-Speicherung 76
 - MF Peaking 73
 - Servo AF 75
- Fotobuch-Einstellung 152
- FUNC.-Menü
 - Grundlegende Funktionen 27
 - Tabelle 162

G

- Geotagging von Bildern 129
- Gesicht/AiAF (AF-Rahmenmodus) 74
- Gesichtserkennung 43
- Gesichts-Timer (Aufnahmemodus) 63
- Gitternetz 50
- GPS-Informationsanzeige 85
- Grundeinstellungen 139

H

- Handschlaufe → Schlaufe
- Haushaltssteckdose 144
- HDMI-Kabel 142
- Herstellen einer Verbindung über einen Zugriffspunkt 114
- Hybrid Auto (Aufnahmemodus) 33

Vor Verwendung

Grundlagen der Kamerabedienung

Erweiterte Funktionen

Grundlagen der Kamera

Automatikmodus/ Modus Hybrid Auto

Andere Aufnahmemodi

Modus P

Modi Tv, Av und M

Wiedergabemodus

WLAN-Funktionen

Einstellungsmenü

Zubehör

Anhang

Index



I

i-contrast 69, 99
iFrame-Film (Filmmodus) 66
Intelligente Aufnahme
(Aufnahmemodus) 62
ISO-Empfindlichkeit 69

K

Kamera
Grundeinstellungen 139
Kamera als Zugriffspunkt, Modus 112
Kompressionsgrad (Bildqualität) 79
Kontrollleuchte 30, 52, 53
Korrektur für
Quecksilberdampflampen 49
Kreative Aufnahme 56
Kreative Filter (Aufnahmemodus) 59
Kurze Clips (Filmmodus) 65

L

Lächeln (Aufnahmemodus) 62
Lichtmessverfahren 68
Lieferumfang 2
Löschen 93

M

M (Aufnahmemodus) 81
Makro (Fokusbereich) 72
Manueller Fokus (Fokusbereich) 72
Menü
Grundlegende Funktionen 28
Tabelle 161
Miniatureffekt (Aufnahmemodus) 60
Mitte (AF-Rahmenmodus) 74
Monochrom (Aufnahmemodus) 62
My Colors 70, 99

N

Nachtaufnahmen ohne
Stativ (Aufnahmemodus) 58
Netzadapter 141, 144

P

P (Aufnahmemodus) 67
PictBridge 142, 146
Porträt (Aufnahmemodus) 57
Postereffekt (Aufnahmemodus) 59
Programm-AE 67

R

Rahmen-Assistent 38
Reihenaufnahme 36, 42
Reisen mit der Kamera 134
Rote-Augen-Korrektur 100

S

Schärfenspeicher 74
Schlaufe 2, 16
Schnee (Aufnahmemodus) 58
Schneiden
Anpassen der Bildgröße 97
i-contrast 99
My Colors 99
Rote-Augen-Korrektur 100
Zuschneiden 98
Schützen von Bildern 91
Schwarzweißbilder 71
Seitenverhältnis 48
Selbstausröser 41
2-Sekunden-Selbstausröser 41
Blinzel-Timer
(Aufnahmemodus) 63

Einstellen des
Selbstausröser 42
Gesichts-Timer
(Aufnahmemodus) 63
Senden von Bildern 123
Senden von Bildern
an eine andere Kamera 123
Senden von Bildern
an ein Smartphone 107
Senden von Bildern
an Webservices 118
Servo AF 75
Software
Installation 113, 145
Speichern von Bildern
auf einem Computer 145
Speicherkarten 2
Aufnahmezeit 171
Speichern von Bildern
auf einem Computer 145
Spielzeugkamera
(Aufnahmemodus) 61
Spracheinstellung 20
Standardeinstellungen
→ Grundeinstellungen
Standard (Moviemodus) 64
Stereo-AV-Kabel 142, 143
Story Highlights 103
Stromsparmmodus 25
Stromversorgung 141 → Akku
→ Akkuladegerät
→ Netzadapter
Suchen 87

T

Töne 133
Tv (Aufnahmemodus) 80

U

Uhrzeit 30

V

Verfolgung AF 74
Vergrößerte Anzeige 89

W

Weichzeichner (Aufnahmemodus) 61
Weißabgleich (Farbe) 70
Weißabgleich für
mehrere Bereiche 49
Wenig Licht (Aufnahmemodus) 58
Wiedergabe → Anzeigen
Windschutz 34
WLAN-Funktionen 106
WLAN-Menü 110

Z

Zeitzone 134
Zoom 21, 32, 37
Zubehör 141
Zuschneiden 98, 148

Vor Verwendung
Grundlagen der Kamerabedienung
Erweiterte Funktionen
Grundlagen der Kamera
Automatikmodus/ Modus Hybrid Auto
Andere Aufnahmemodi
Modus P
Modi Tv, Av und M
Wiedergabemodus
WLAN-Funktionen
Einstellungsmenü
Zubehör
Anhang
Index

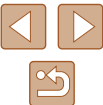

WLAN-Sicherheitshinweise

- Länder und Regionen, in denen die WLAN-Nutzung zugelassen ist
 - Die Verwendung von WLAN ist in manchen Ländern und Regionen verboten, und die rechtswidrige Nutzung ist möglicherweise gemäß staatlichen oder lokalen Vorschriften strafbar. Um einen Verstoß gegen die WLAN-Vorschriften zu vermeiden, besuchen Sie die Website von Canon und prüfen Sie, wo die Nutzung erlaubt ist. Beachten Sie, dass Canon für Probleme, die aus der Nutzung von WLAN in anderen Ländern und Regionen entstehen, nicht zur Verantwortung gezogen werden kann.
- Die folgenden Aktionen können rechtliche Sanktionen nach sich ziehen:
 - Ändern oder Manipulieren des Produkts
 - Entfernen der Zertifizierungsetiketten vom Produkt
- Gemäß Devisen- und Außenhandelsvorschriften ist eine Exporterlaubnis (oder Serviceübertragungserlaubnis) der japanischen Regierung erforderlich, um strategische Ressourcen oder Services (einschließlich dieses Produkts) aus Japan zu exportieren.
- Da dieses Produkt amerikanische Verschlüsselungssoftware enthält, unterliegt es den U.S. Export Administration Regulations und kann nicht an ein Land exportiert oder in ein Land gebracht werden, dem ein US-Handelsembargo auferlegt wurde.
- Notieren Sie die verwendeten WLAN-Einstellungen. Die in diesem Produkt gespeicherten WLAN-Einstellungen können durch einen falschen Betrieb des Produkts, durch Auswirkungen von Funkwellen oder statischer Elektrizität oder durch Versehen oder Fehlfunktionen geändert oder gelöscht werden. Deshalb sollten Sie die WLAN-Einstellungen vorsichtshalber unbedingt notieren. Beachten Sie, dass Canon keinerlei Haftung für unmittelbare oder mittelbare Schäden oder Ertragsverluste übernimmt, die aus einer Verschlechterung oder aus fehlender Verfügbarkeit von Inhalten entstehen.
- Wenn Sie dieses Produkt an eine andere Person übergeben, es entsorgen oder zur Reparatur einsenden, notieren Sie die WLAN-Einstellungen und setzen Sie das Produkt gegebenenfalls auf die Standardeinstellungen zurück (Einstellungen löschen).
- Canon leistet keinen Ersatz für Schäden, die aus Verlust oder Diebstahl des Produkts erwachsen. Canon übernimmt keinerlei Haftung für Schäden oder Verluste, die aus einem nicht autorisierten Zugriff oder der Verwendung der in diesem Produkt registrierten Zielgeräte aufgrund Verlusts oder Diebstahls dieses Produkts erwachsen.

- Verwenden Sie das Produkt gemäß den Anweisungen in diesem Handbuch. Verwenden Sie die WLAN-Funktion des Produkts gemäß den in diesem Handbuch dargestellten Richtlinien. Canon übernimmt keinerlei Haftung für Schäden oder Verluste, wenn die Funktion und das Produkt auf andere als die in diesem Handbuch beschriebene Weise verwendet werden.
- Verwenden Sie die WLAN-Funktion dieses Produkts nicht in der Nähe von medizinischen oder anderen elektrischen Geräten. Die Verwendung der WLAN-Funktion in der Nähe medizinischer oder anderer elektronischer Geräte kann deren Funktionsweise beeinträchtigen.

Sicherheitshinweise zu Funkwellenstörungen

- Dieses Produkt empfängt möglicherweise Störungen von anderen Geräten, die Funkwellen ausgeben. Um Störungen zu vermeiden, verwenden Sie dieses Produkt so weit wie möglich von solchen Geräten entfernt, oder vermeiden Sie, solche Geräte gleichzeitig mit diesem Produkt zu verwenden.

Sicherheitsvorkehrungen

Da WLAN Funkwellen für die Übertragung von Signalen verwendet, sind strengere Sicherheitsvorkehrungen als bei der Verwendung eines LAN-Kabels erforderlich.

Bedenken Sie bei Verwendung von WLAN die folgenden Aspekte.

- Verwenden Sie nur Netzwerke, für deren Verwendung Sie autorisiert sind. Dieses Produkt sucht nach WLAN-Netzwerken in der Nähe und zeigt die Ergebnisse auf dem Bildschirm an. Möglicherweise werden auch Netzwerke angezeigt, für deren Verwendung Sie nicht autorisiert sind (unbekannte Netzwerke). Bereits der Versuch, eine Verbindung zu solchen Netzwerken herzustellen oder diese zu nutzen, kann als unberechtigter Zugriff betrachtet werden. Stellen Sie sicher, dass Sie nur Netzwerke verwenden, für deren Verwendung Sie autorisiert sind, und versuchen Sie nicht, eine Verbindung zu anderen unbekanntem Netzwerken herzustellen.

Vor Verwendung

Grundlagen der Kamerabedienung

Erweiterte Funktionen

Grundlagen der Kamera

Automatikmodus/
Modus Hybrid Auto

Andere Aufnahmemodi

Modus P

Modi Tv, Av und M

Wiedergabemodus

WLAN-Funktionen

Einstellungsmenü

Zubehör

Anhang

Index



Wenn Sicherheitseinstellungen nicht korrekt festgelegt wurden, können die folgenden Probleme auftreten.

- Überwachung der Übertragung
Böswillige Dritte können WLAN-Übertragungen überwachen und versuchen, die von Ihnen gesendeten Daten abzufangen.
- Nicht autorisierter Netzwerkzugriff
Dritte mit boshaften Absichten können unberechtigt Zugriff auf das von Ihnen verwendete Netzwerk erlangen, um Informationen zu stehlen, zu ändern oder zu zerstören. Darüber hinaus können Sie Opfer anderer nicht autorisierter Zugriffe werden, darunter Imitation (bei der eine Person eine Identität annimmt, um Zugriff auf nicht autorisierte Informationen zu erhalten) oder Sprungbrettangriffe (bei denen eine Person einen nicht autorisierten Zugriff auf Ihr Netzwerk als Sprungbrett nutzt, um seine Spuren zu verdecken, wenn sie in andere System eindringt).

Um diese Art von Netzwerkproblemen zu verhindern, müssen Sie Ihr WLAN-Netzwerk sorgfältig schützen.

Verwenden Sie die WLAN-Funktion dieser Kamera nur, wenn Sie sich über die WLAN-Sicherheit ausreichend informiert haben, und wägen Sie stets Risiko und Komfort beim Anpassen der Sicherheitseinstellungen ab.



Die Kamera kann die Bilder über WLAN auf einem PictBridge-kompatiblen Drucker ausdrucken. Die technischen PictBridge-Standards machen es möglich, Digitalkameras, Drucker und andere Geräte direkt miteinander zu verbinden. Darüber hinaus ermöglicht ein neuer Standard mit der Bezeichnung „DPS over IP“ PictBridge-Verbindungen in Netzwerkumgebungen, und die Kamera ist außerdem kompatibel mit diesem Standard.

Marken und Lizenzierung

- Microsoft und Windows sind Marken oder eingetragene Marken der Microsoft Corporation in den USA und/oder anderen Ländern.
- Macintosh und Mac OS sind Marken von Apple Inc., die in den USA und anderen Ländern eingetragen sind.
- App Store, iPhone und iPad sind Marken von Apple Inc.
- Das SDXC-Logo ist eine Marke von SD-3C, LLC.
- HDMI, das HDMI-Logo und High-Definition Multimedia Interface sind Marken oder eingetragene Marken von HDMI Licensing, LLC.
- Das iFrame-Logo und das iFrame-Symbol sind Marken von Apple Inc.
- Wi-Fi®, Wi-Fi Alliance®, WPA™, WPA2™ und Wi-Fi Protected Setup™ sind Marken oder eingetragene Marken der Wi-Fi Alliance.
- Das N-Symbol ist eine Marke oder eingetragene Marke von NFC Forum, Inc. in den USA und anderen Ländern.
- Alle anderen Marken sind Eigentum der jeweiligen Rechtsinhaber.
- Dieses Gerät enthält von Microsoft lizenzierte exFAT-Technologie.
- This product is licensed under AT&T patents for the MPEG-4 standard and may be used for encoding MPEG-4 compliant video and/or decoding MPEG-4 compliant video that was encoded only (1) for a personal and non-commercial purpose or (2) by a video provider licensed under the AT&T patents to provide MPEG-4 compliant video. No license is granted or implied for any other use for MPEG-4 standard.
* Hinweis wird ggf. auf Englisch angezeigt.

Haftungsausschluss

- Eine nicht ausdrücklich erlaubte Reproduktion dieses Handbuchs ist verboten.
- Alle Messungen basierend auf Teststandards von Canon.
- Änderungen von Informationen, technischen Daten und des Aussehens des Produkts ohne Ankündigung vorbehalten.
- Die in diesem Handbuch verwendeten Abbildungen können sich vom tatsächlichen Gerät unterscheiden.
- Canon kann trotz der oben aufgeführten Punkte für Verluste, die aus der Nutzung dieses Produkts entstehen, nicht zur Verantwortung gezogen werden.

Vor Verwendung
Grundlagen der Kamerabedienung
Erweiterte Funktionen
Grundlagen der Kamera
Automatikmodus/ Modus Hybrid Auto
Andere Aufnahmemodi
Modus P
Modi Tv, Av und M
Wiedergabemodus
WLAN-Funktionen
Einstellungsmenü
Zubehör
Anhang
Index

