

UNITED

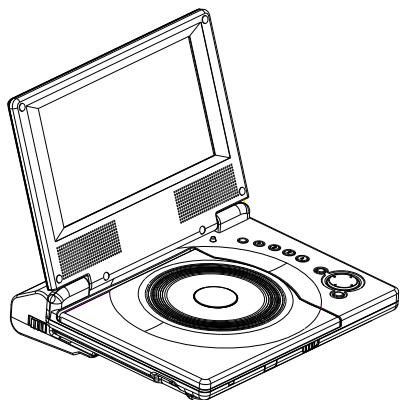

Manuel d'utilisation DVP 7046

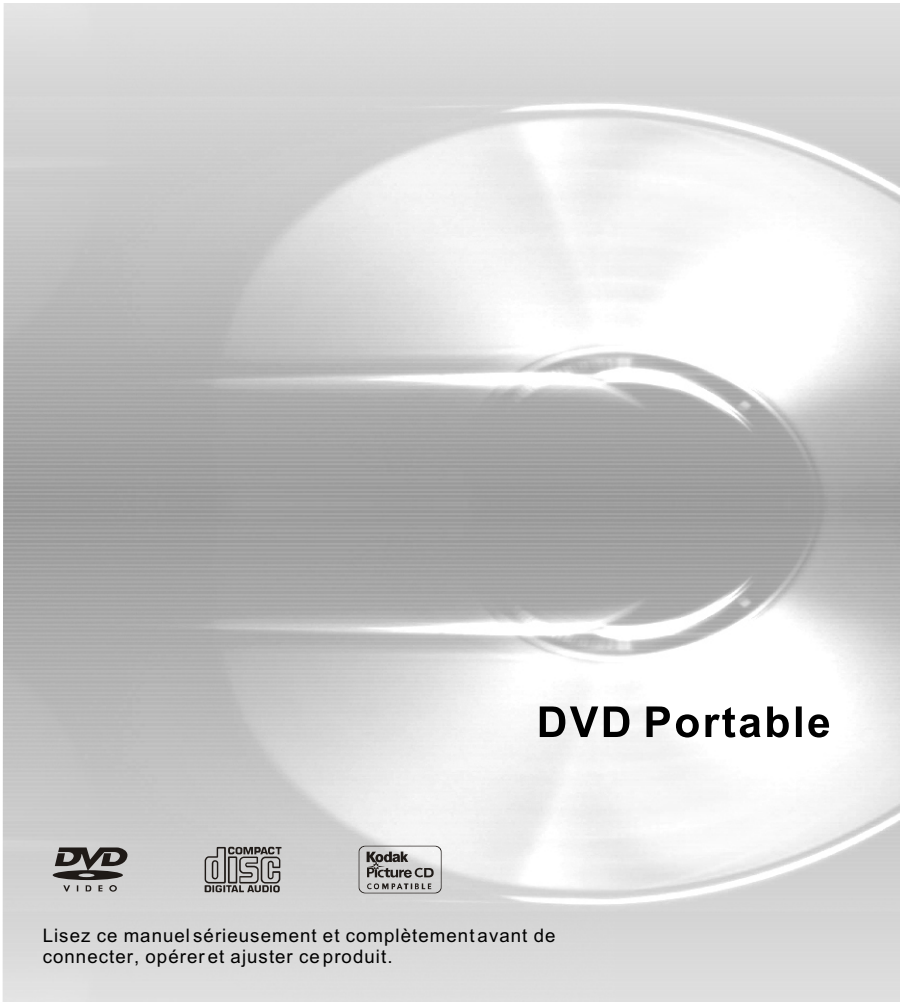

DVD Portable



Lisez ce manuel sérieusement et complètement avant de
connecter, opérer et ajuster ce produit.

Table des matières

Contenu

Table des matières P 1

Précautions de sécurité P 2

Avant l'utilisation P 3- P4

D tail des commandes P 5- P8

Unité Principale P 5

Batteries P 6

Télécommande P 7

Inserer la pile P 8

Prêt à commencer P 8- P11

Introduction P 8- P 9

Ajustement de l'écran TFT P 9

Lecture d'un DVD ou VIDEO CD (fonctions) P 10- P 11

Fonction principale P 12- P 15

Fonctions disques CD WMA P 12

Lire un CD AUDIO et WMA P 13

Lire des CD photo au format JPEG P 13- P 14

Lire un disque au format DVD-R/-RW P 14

LECTURE D'UN DVD MPEG4 P 15

OPERATIONS DE BASE P 16- P 22

Réglages Paramètres P 16

Page de réglages généraux P 16- P 18

Réglage des haut-parleurs P 18- P 19

Réglages AUDIO P 19

Préférence P 20- P 22





Paramètres & spécifications P 23- P 24

Dépannage P 25

Définition des termes P 26

Précautions de sécurité

PRECAUTIONS DE SECURITE

-  N'essayez pas de réparer cet appareil vous-même, car l'ouverture du boîtier ou des couvercles peut présenter des risques d'électrocutions et d'autres dangers. Faites toujours appel à un technicien qualifié.
-  N'insérez jamais d'objets dans les orifices de cet appareil, car cela peut provoquer des électrocutions ou d'incendie si ces objets touchent des parties électriques. Ne renversez jamais de liquide sur cet appareil.
-  **LASER CLASSE 1**
Radiations invisibles en cas d'ouverture et de défaillance ou de mise hors service du dispositif de verrouillage.
Eviter toute exposition directe au faisceau Laser.
-  Installez l'appareil dans un endroit bien ventilé afin d'éviter toute surchauffe.

Note sur les COPYRIGHTS et droits d'auteur

- Toute reproduction ou diffusion sans accord préalable est interdite et passible de sanctions pénales.
Les brevets et marques sont déposés et appartiennent exclusivement aux détenteurs de ces brevets et marques.
- Prenez soin de noter le N° de série de votre appareil dans l'espace réservé ci-dessous.
- Modeller Nr. _____
Periodiek Nr. _____
Datum van Aankoop _____



Avant l'utilisation

INTRODUCTION

Nos ingénieurs ont doté cet appareil de très nombreuses fonctions, lisez attentivement ces instructions pour le faire fonctionner correctement et en profiter dans les meilleures conditions. Après avoir lu ce mode d'emploi, rangez-le en sûreté pour toutes références ultérieures.

Cet appareil a été fabriqué avec le plus grand soin et les meilleurs composants. Il a subi de nombreux tests avant sa commercialisation, cependant, si vous rencontriez un problème lors de l'utilisation de votre appareil, référez vous aux dernières pages de ce mode d'emploi.

CONSIGNES IMPORTANTES CONCERNANT LA SECURITE



Le symbole de foudre avec flèche, à l'intérieur d'un triangle équilatéral, avertit l'utilisateur de l'existence d'un courant électrique dangereux à l'intérieur du capot qui peut être suffisamment puissant pour électrocuter une personne.



Le point d'exclamation à l'intérieur d'un triangle équilatéral, avertit l'utilisateur des points importants concernant l'utilisation et l'entretien (maintenance) dans la documentation de cet appareil.

Le symbole  indique que la fonction n'est pas disponible sur le disque en cours de lecture.

PRECAUTIONS AU SUJET DES DISQUES COMPACT

TENIR DES DISQUES

Afin de protéger les disques, ne touchez jamais la surface des disques. N'ajoutez pas d'étiquettes ou d'autocollants sur les cotés des disques. N'exposez jamais les disques directement au soleil ou à des fortes températures.

Conservez les disques dans leurs boîtiers originaux.



Entretien des CD

Soulever doucement le CD en le tenant par les bords

Les empreintes et la poussière doivent être nettoyées délicatement avec un chiffon doux.

Les petites particules de poussière et les taches n'ont pas de conséquence sur la qualité sonore

Nettoyer régulièrement le CD avec un chiffon doux.

Ne jamais utiliser de détergent ou des produits abrasifs.



Si nécessaire utiliser un KIT spécial de nettoyage CD;
Ne jamais coller d'étiquette ni écrire sur la surface du CD

Avant l'utilisation

Types de disques lus



DVD
(8cm / 12cm disque)



Vidéo CD (VCD)
(8cm / 12cm disque)



Audio CD
(8cm / 12cm disque)

En outre, cette unité lit DVD-R, DVD+R, DVD-RW, DVD+RW, KODAK Image CD, SVCD, et CD-R / CD+R qui comprennent les fichiers de Audio titre, WMA, JPEG et MPEG4

RW

COMPATIBLE

Il indique que un caractère de produit que le lecteur est capable de jouer DVD-RW disques enregistrés en Vidéo Enregistrement Format.



Note :

1. Dépendant des conditions de l'équipement & de l'enregistrement, les disques de CD-R / RW (ou DVD-R, DVD+R, DVD-RW, DVD+RW), des disques de CD-R / RW (ou DVD-R, DVD+R, DVD-RW, DVD+RW) peuvent ne pas être lus sur ce produit..

2. Ne pas coller d'étiquettes ou autres sur aucune des deux faces du disque.

3. N'utilisez pas CDs de forme irrégulière (par exemple la forme du coeur ou octagonal), parce qu'ils entraîneraient la panne.

4. Certains disques sont intentionnellement 'programmés' par le fabricant. Ce produit joue le contenu du disque, mais certaines fonctions peuvent ne pas être disponibles.



Code régional

Ce lecteur est destiné & a été fabriqué pour la lecture des disques Région 2.

Ce lecteur lit uniquement les disques 'Région 2' & 'Tous'.



Notes sur Code régional

La plupart des disques ont le globe terrestre avec un numéro ou plus inscrit dessus. Ce numéro doit correspondre au code régional de votre lecteur, sinon le disque ne peut pas être lu. Si vous essayez de lire un DVD avec un code régional différent de votre lecteur, le message "Vérifier le code régional" s'affichera sur l'écran."

Détail des commandes

Unité Principale

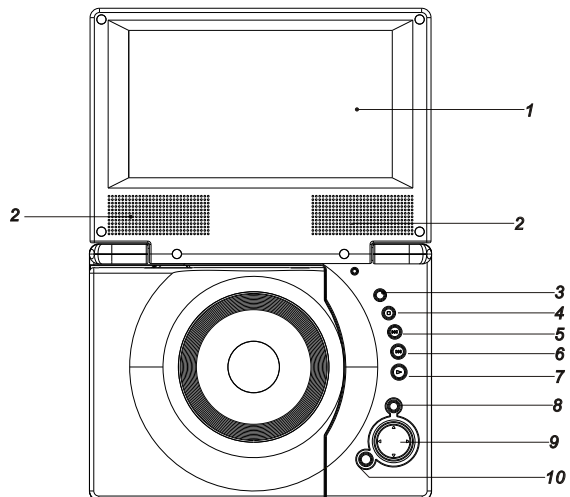

1. Ecran LCD
2. haut-parleurs
3. Mode
Sélectionner LCD Dimension : 16 :9, 4 :3 mode et régler Luminosité /
Contraste / Nuance de LCD
4. Arrêt
5. Précédent / Recul rapide
6. Suivant / Avance rapide
7. Marche / Pause
8. Menu
9. ▲▼◀▶ Gauche / Droit / Monte / Descend
10. Entrer
11. Entrée DC
12. Sortie DC
13. Entrée DC 9 V
14. Prise du casque
15. AV OUT
16. Volume
17. Interrupteur de Puissance ON / OFF

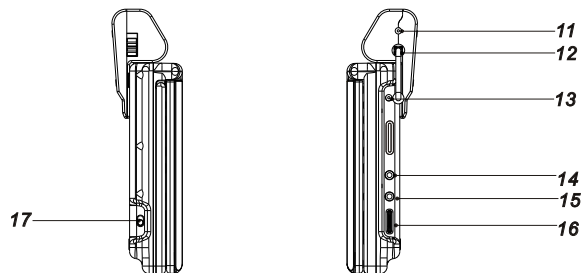

Détail des commandes

Batteries

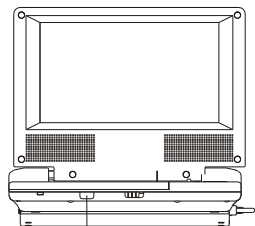

1

1. Pendant la charge, l'indicateur de charge est rouge. Il passe au vert lorsque la charge de la batterie est terminée.
2. Senseur de la télécommande
3. Batterie

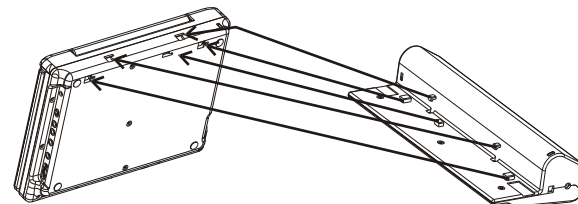
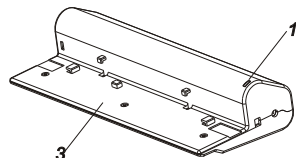

2

- Avant le premier usage, chargez la batterie
- Mise en place de la batterie
 1. Faites coïncider les crochets de la batterie avec les encoches situés à l'arrière du lecteur.
 2. Insérez les batteries et poussez jusqu'à ce que vous entendiez un clic.

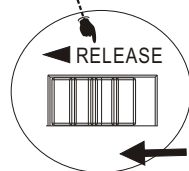
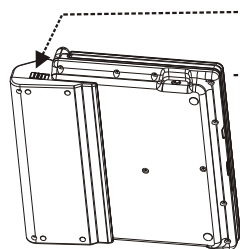

3

- Pour enlever la batterie, faites glisser le curseur sur le côté de la batterie (marqué Release), puis enlever la batterie.

Détail des commandes

Télécommande

1. Marche /Pause(▶||)

Commence ou met en pause la lecture

2. Arrêt(■)

Arrêter la lecture

3. Saut arrière(◀◀)

Aller au chapitre / page précédent ou au début

4. Saut avant(▶▶)

Aller au chapitre / page suivant

5. ZOOM

Agrandir les vidéo images

6. Répétition

Répéter chapitre, page, Trace, Titre, tous.

7. AB

La séquence de la répétition

8. Programme

Mettez une page sur la liste de programme

9. MUET

Désactiver la sortie audio

10. TITRE

Revenez au menu de titre de DVD.

11. Puissance

Interrupteur de Puissance ON / OFF

12. 0-9 Chiffre Boutons

Sélectionner les articles en chiffre au menu

13. Entrer

Confirmer la sélection du menu

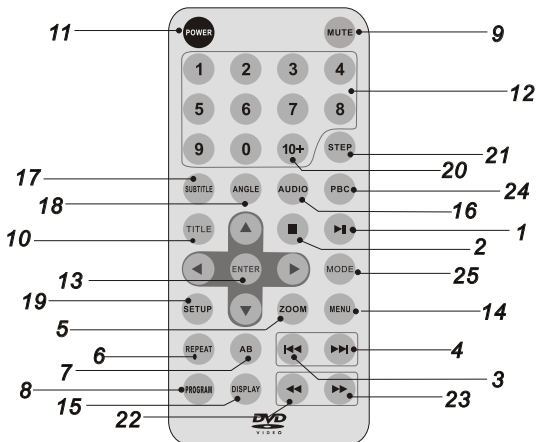

14. Menu

Accéder au menu du disque DVD (Gauche / Droit / Monte / Descend) sur le disque DVD

15. Affichage

Accéder à l'affichage sur l'écran

16. Audio

Sélectionner une langue audio (DVD)

17. Sous-titre

Sélectionner la langue du sous-titre

18. ANGLE

Si disponible, sélectionner l'angle de caméra (DVD)

19. SET UP

Accéder ou sortir du réglage général

20. 10+ Bouton

Ajoutez 10+ quand votre sélection est plus de 10.

21. Step

lecture pas à pas

22. ◀◀ Bouton

Recul rapide

23. ▶▶ Bouton

Avance rapide

24. PBC

Interrupteur de PBC ON / OFF

25. MODE

Placez le paramètre d'affichage cristaux liquides.

Insérez la batterie



- Référez-vous à l'illustration, enlevez le couvercle de la télécommande.
- Avant l'insertion, il y a un film séparé qui est appliqué à la batterie. Retirez ce film.
- Insérez la batterie dans la chambre et insérez la chambre dans la télécommande.
- Pour le meilleur résultat, visez la télécommande au lecteur, surtout la fenêtre de réception. Restez dans 15 pieds et l'angle de 60 degrés ou moins.
- Sous l'usage normal, la batterie peut durer 1 année.
- Retirez la batterie lorsque vous stockez le produit ou vous n'utiliserez pas le produit pour une longue durée.

Introduction

- **DVD ±R / ROM**
DVD+R et DVD-R sont deux standards différents au DVD drives et disques enregistrables. Ce format permet que l'information soit enregistrée sur le disque DVD disque seulement pour une fois. DVD+RW & DVD-RW sont deux standard au média réinscriptible, ce qui signifie que le DVD contenu peut être effacé & être ré-enregistré. Le disque de la surface unique peut tenir 4.38 gigabytes, et le disque de double surface peut contenir deux fois plus.
- **VCD (VIDEO CD)**
Un VCD tient 75 minutes (650MB disque) ou 80 minutes (700MB disque) de MPEG-1 de full-motion vidéo avec le son stéréo.
- **MPEG**
MPEG est un standard international pour la compression de vidéo et audio.
- **WMA**
Fichier Windows Media Audio. Le WMA est un type mode d'encodage /d codage d velopp par Microsoft Corp.
- **JPEG**
Fichier Joint Picture Expert Group. JPEG est un format compress d'image incluant une compression avec perte. La qualité de l'image finale est réglable (moins de compression = meilleure qualité).
- **MPEG4**
MPEG4 est un nouveau format d'encodage vidéo révolutionnaire basé sur le format de compression MPEG-4. Ce lecteur lit le format MPEG4."

Introduction

● Titre (seulement DVD)

En général, le titre est une section distincte d'un disque DVD. Par exemple, le caractère essentiel serait le Titre 1, le documentaire qui décrit comment fabriquer le film serait le Titre 2, et l'acteur qui joue l'interview serait le Titre 3. Chaque titre est assigné à un numéro de référence qui vous permet de le localiser facilement.

● Chapitre (seulement DVD)

Un chapitre est un segment d'un titre comme une scène du film ou une interview d'une série. Chaque chapitre est assigné à un numéro de chapitre qui vous permet de localiser le chapitre voulu. Les chapitres ne peuvent pas être enregistrés, dépendant des disques.

● PBC 'Playback Control' (seulement VCD)

Playback Contrôle est disponible au format Version 2.0 de Vidéo CD. PBC vous permet d'interagir avec les systèmes via les menus, la fonction de recherche, ou les autres opérations typiques de l'ordinateur. D'ailleurs, les images statiques de haute résolution pouvant être lues s'ils sont compris au disque. Les Vidéo CDs n'étant pas équipés de la fonction PBC (version 1.1) fonctionnent de la même façon que les CDs.

● Plage

Un élément distinct de l'information Audiovisuel, comme la plage de l'image ou du son pour une langue spécifique (DVD) ou une plage musicale sur un disque audio ou vidéo. Chaque plage est assignée à un numéro de plage qui vous permet de localiser la plage voulue. Les disques DVD permettent une plage vidéo (avec plusieurs angles caméra) et plusieurs plages audio.

Ajustement de l'écran TFT

- Si vous voulez ajuster les effets de l'écran TFT, vous pouvez utiliser 'MODE' et '◀ ▶' sur le panneau. 'Luminosité' 'Contraste' 'Nuance' et 'Mode de l'écran' : 16 : 9 / 4 : 3 sont ajustables.

N NOTE :

Si vous voulez régler les paramètres sur 'défaut' (réglage d'usine), vous pouvez entrer dans 'SET Up' (réglage général) et sélectionner 'Défaut'. Voir réglage du défaut.

Prêt à commencer

Lecture d'un DVD ou VIDEO CD (fonctions)

● Réglage pour la lecture

1. Allumez le lecteur à l'aide du bouton d'alimentation situé sur la gauche de l'appareil.
2. Appuyez sur 'ouvrir' pour ouvrir le plateau puis insérez-y votre disque choisi; la surface de lecture doit faire face au sol.
3. Fermez le plateau, la lecture commence automatiquement

● DVD

Sélectionnez le titre/ chapitre que vous voulez regarder en utilisant ▲▼◀▶, et appuyez sur entrée pour commencer; Puis appuyez sur menu pour entrer dans le menu du disque.

● VCD

Sélectionnez la plage que vous voulez regarder en utilisant les boutons de chiffre et appuyez sur menu pour entrer dans le menu de l'écran. Les réglages du menu et les procédures de l'opération peuvent différer. Suivez l'instruction de chaque écran du menu.

N

Note :

1. Si le contrôle parental est réglé et le disque ne s'adapte pas au réglage du classement, vous devez entrer le mot de passe. (Voir 'Parental' à la page 22)
2. DVDs peuvent avoir un code régional. Votre lecteur ne lit pas les disques qui ont un code régional différent de votre lecteur.
3. Quelques fonctions supplémentaires sont disponibles dans le 'set up' (réglage général).

● Aller à un autre chapitre/ plage DVD VCD

Quand un titre sur un disque a plus d'un chapitre ou le disque a plus d'une plage, vous pouvez aller à un autre chapitre/ plage comme suit:

1. Pendant la lecture, appuyez sur saut◀◀ ou ▶▶ courtement afin de sélectionner le chapitre/la plage suivant(e) ou d'aller au chapitre/ plage suivant(e).

2. Appuyez deux fois sur ◀◀ courtement afin de rentrer dans le chapitre/ plage précédent.

3. Pendant la lecture DVD, allez directement au chapitre/ plage en entrant le numéro de chapitre/ plage.

● Changer le canal Audio VCD

Pendant la lecture, appuyez sur Audio successivement pour écouter les différents canaux audio: Stéréo, gauche & droit.

● Répétition A-B DVD VCD

Pour répéter une séquence:

1. Appuyez sur 'A-B' pour démarrer le début de séquence à répéter, ⏮ s'affiche courtement sur l'écran TV

2. Appuyez sur 'A-B' pour terminer la séquence à répéter, ⏭ s'affiche courtement sur l'écran TV et la séquence à répéter commence.

3. Appuyez sur 'A-B' de nouveau pour annuler la répétition A-B

● Répétition DVD VCD

Vous pouvez jouer un titre/ chapitre / Tous/ trace sur un disque répétitivement.

Prêt à commencer

Lecture d'un DVD ou VIDEO CD (fonctions)

- **Disques DVD Vidéo-  Répéter chapitre / titre / OFF**

Chapitre : Répéter le chapitre actuel

Titre : Répéter le titre actuel

Tous: Répéter toutes les plages sur le disque.

OFF : Ne pas répéter



- **Disques Vidéo CDs-  Répéter plage/tous/off**

Plage: Répéter la plage actuelle

Tous: Répéter toutes les plages sur le disque

OFF : Ne pas répéter

N Notes :

1. Sur un disque avec PBC, vous devez régler PBC sur 'off' lorsque vous utilisez la fonction PBC;
2. Pendant la répétition du chapitre/ plage, si vous appuyez sur 'saut'  ou  une fois, la répétition s'annulera.

- **Zoom  **

Utilisez le zoom pour agrandir vos images.

1. Appuyez sur 'zoom' Pendant la lecture ou sur une image statique (image pausée). Un symbole (carré) s'affichera sur l'écran à gauche.

2. Chaque pression sur la touche zoom change la dimension de l'image comme suit:





2X Dimension → 3X Dimension → 4X Dimension → 1/2X Dimension
→ 1/3X Dimension → 1/4X Dimension → Dimension Normale

3. Déplacez-vous dans les images zoomées en utilisant    

4. Appuyez sur zoom jusqu'à ce que l'écran revienne à l'image initiale.

N Note : Le zoom ne fonctionne pas sur certains disques.

- **Les DVD 'à fonctions spécifiques' vérifiant les contenus des disques DVD**

Les Menus des disques DVD vous permettent d'accéder à certaines fonctions spécifiques. Appuyez sur Menu pour utiliser le Menu du disque. Entrez le numéro correspondant ou utilisez     pour faire votre sélection. Puis appuyez sur Entrée.

- **Menu**

1. Pressez MENU. Si le titre a un menu, le menu est affiché sur l'écran. Sinon, le menu n'est pas affiché.

2. Le MENU offre les caractères comme les angles du caméra, les langues et les options de sous-titre, et les chapitres du titre.

3. Appuyez sur Menu pour sortir

- **Angle de Caméra **

Si le disque possède plusieurs angles de caméra, alors, lors de la lecture, vous pourrez changer d'angle de vue (de caméra).

Pendant la lecture, appuyez sur 'Angle' successivement afin de sélectionner l'angle désiré. Notez que le numéro de l'angle actuel est affiché sur l'écran.

N Notes :

Lors de scènes 'multiangles' un symbole apparaît sur l'écran TV. Ce symbole vous indique que vous pouvez changer l'angle de vision.

- **Changer la langue Audio **

Pendant la lecture, appuyez successivement sur la touche Audio afin de changer de langue/ piste.

- **Sous-titres **

Pendant la lecture, appuyez successivement sur 'sous-titres' afin de sélectionner une langue de sous-titres différente.

Fonctions principales

Fonctions disques CD & WMA

- **Disque**
Ce lecteur peut lire les CD/ WMA enregistrés sur CD-R-RW, DVD±R, DVD±RW.
 - **Audio CD**
Une fois que le CD est inséré, il est lu. Les informations de ce dernier s'affiche automatiquement sur l'écran. Par exemple le temps écoulé de la piste.
 - **WMA**
 1. Appuyez sur ◀ ou ▶ afin de sélectionner un dossier, puis appuyez sur Entrée afin de lire le contenu du dossier.
 2. Appuyez sur ▲ ou ▼ afin de sélectionner une piste, puis appuyez sur Marche/entrée. La lecture commence.
 - La compatibilité du lecteur est limitée comme suit:
 1. Fréquence d'échantillonnage: entre 32-48 kHz (**WMA**)
 2. Débit: entre 32-48 kHz (**WMA**)
 - Le lecteur ne peut pas lire les fichiers **WMA** qui ont d'autres extensions.
Le format physique de CD doit être ISO 9660.
 - Si vous enregistrez des fichiers WMA en utilisant un logiciel qui ne peut pas créer le système de fichier (ex: Direct CD), il sera impossible de lire les fichiers WMA. Nous vous recommandons d'utiliser Easy CD Creator qui crée un système de fichier ISO 9660.
- Le nom du fichier doit avoir un maximum de 8 lettres et incorporer une extension de '*. ou *.wma'.
 - Il ne peut pas comprendre les caractères spéciaux tels que '/ ?* : < > | ' etc.
 - Le nombre total des fichiers sur un disque doit être moins de 650.
 - Le téléchargement des fichiers Audio &/ ou Vidéo est sous la responsabilité de l'utilisateur.

Fonction principale

Lire un CD AUDIO et WMA

- **Pause** **CD** **WMA**
 1. Appuyez sur Marche/ Pause pendant la lecture.
 2. Appuyez sur Marche/ Pause de nouveau pour relancer la lecture.
- **Aller à une autre plage** **CD** **WMA**
 1. Lors de la lecture, appuyez sur **◀** ou **▶** courtement afin d'aller à la plage suivante ou précédente ou de recommencer la plage en cours.
 2. Appuyez sur **◀◀** deux fois courtement afin d'aller à la plage précédente.
 3. Vous pouvez lire directement une plage en entrant son numéro.
- **Répétition plage/ fichier/tous/off** **CD** **WMA**

Vous pouvez lire une plage/fichier/ tous, sur un disque

 1. Appuyez sur répétition lors de la lecture d'un disque. Le symbole de répétition s'affiche.
 2. Appuyez sur répétition afin de sélectionner le mode de répétition désiré.
Plage: répéter la plage actuelle
Tous: Répéter toutes les plages sur un disque
OFF: (pas d'affichage): Lecture 'normale'.

N **Note :**
Si vous appuyez sur saut (**▶▶**) une fois pendant la lecture d'une plage, la répétition s'annulera

- **Répétition A-B** **CD**
 1. Pour répéter une séquence pendant la lecture d'un disque, appuyez sur A-B à l'endroit où vous le désirez. Le symbole 'A' apparaît sur l'écran.
 2. Appuyez de nouveau sur 'A-B' pour marquer la fin de la séquence que vous souhaitez répéter. Le symbole 'A-B' apparaît sur l'écran TV, et la séquence se répète automatiquement.
 3. Afin d'annuler cette répétition, veuillez appuyer sur 'A-B'. Le symbole 'A-B' disparaîtra de l'écran.

Lire des CD photo au format JPEG

- **Projections des diapositive** **JPEG**

Il y a 16 types de projections des diapositives. Vous pouvez appuyer sur 'Program' successivement afin de sélectionner le mode de projection des diapositives.
- **Image statique** **JPEG**
 1. Appuyez sur Marche/ pause pendant la projection des diapositives. Le lecteur se met en Pause.
 2. Appuyez sur marche/ pause de nouveau afin de démarrer la projection des diapositives.
- **Visionner un disque** **JPEG**

Vous pouvez lire des CDs JPEG KODAK sur ce lecteur.

 1. Insérez un disque et fermez le plateau. Le menu des fichiers apparaît sur l'écran.
 2. Faites votre sélection dans un répertoire (dossier) puis appuyez sur entrée; Une liste de fichiers dans le dossier apparaît. Si vous êtes dans un dossier & souhaitez revenir à la liste précédente, veuillez utiliser la télécommande afin de la sélectionner, puis appuyez sur Entrée.
 3. Si vous voulez voir un fichier particulier, veuillez le sélectionner & appuyez sur entrée/marche. Le fichier est lu.
 4. Si le disque est un KODAK IMAGE CD, il sera lu automatiquement.

N **Note :**
Appuyez sur **▶▶** afin d'aller à la page suivante, ou sur **◀◀** afin d'aller au dossier précédent ou encore Menu pour revenir au Menu.

- **ZOOM** **JPEG**
 1. Appuyez sur 'Zoom'.
 2. Appuyez sur **▶▶** pour agrandir, **◀◀** pour réduire l'image.

Fonction principale

Lire des CD photo au format JPEG

● Tourner l'image ▲▼◀▶

Quand vous regardez une image, il est possible de la tourner soit dans le sens des aiguilles d'une montre, soit en sens inverse des aiguilles d'une montre

- Ecouter de la musique et /ou WMA tout en regardant des images
Il est possible de regarder des fichiers vidéo tout en écoutant des fichiers audio au format et /ou WMA enregistrés sur le même CD
1. Sélectionner le fichier AUDIO
2. Sélectionner le fichier VIDEO

Compatibilité du lecteur

- La lecture est fonction du type, de la taille et du nombre de fichiers. Si le temps d'attente avant l'affichage est long, il se peut que certains fichiers soient trop lourds. Comprimez et réduisez la taille de ces fichiers pour graver un autre CD

Un disque peut contenir au maximum 650 dossiers ou fichiers
La compatibilité dépend également du logiciel utilisé pour le gravage.

Assurez-vous que toutes les extensions des fichiers gravés sont bien ".jpeg". En cas contraire, renommez-les avant le gravage pour qu'ils puissent être lus.

LIRE UN DISQUE AU FORMAT DVD-R/-RW

- Ce lecteur peut lire des DVD-R et RW enregistrés par DVD enregistreur

1. Insérer un disque et fermer le tiroir - le menu DVD-R/-RW apparaît sur l'écran.

2. Appuyer sur ▲ / ▼ et sélectionner le fichier, appuyer sur LECTURE ou ENTER Pour lancer la lecture.

N Note :

Les disques dont les sessions n'ont pas été clôturées ne seront pas reconnus. Certains de ces CD sont aussi enregistrés avec la protection "CPRM" qui ne permet qu'un unique enregistrement à partir du programme original mais "brouille" toute copie supplémentaire. (impossible d'effectuer une copie de l'enregistrement)

- CE système CPRM ne peut être lu que sur les lecteurs compatibles

Opération principale

LECTURE D'UN DVD MPEG4

- Insérer un DVD et refermer le tiroir, le menu apparaît sur l'écran.
 - 1- Sélectionner le dossier souhaité à l'aide des ▲ et ▼ valider en appuyant sur ENTER une liste de fichiers apparaît
 - 2- Pour quitter la liste de fichiers et revenir à un dossier, utiliser les touches ◀ ▶ ou mettre l'icône "dossier" en surbrillance en utilisant la télécommande puis valider
 - 3- Sélectionner un dossier spécifique et mettre en surbrillance
 - 4- Appuyer sur "SORTIE" 'exit' pour quitter
 - 5- Appuyer sur "SUIVANT" pour accéder à la page suivante

● Compatibilité MPEG4 comme suit:

- Résolution maximum: 720x 576 (LxH) pixels
- Nom de fichier maximum 56 caractères
- Si le format n'est pas reconnu, le fichier apparaît comme "-"
- Si le nombre d'images est supérieur à 30 par seconde, le fichier ne pourra pas être lu
- Compatible "*.avi", "*.mpg", "*.mpeg"
- Compatible "MPEG4 3.xx"; "MPEG4 4.xx"; "MPEG4 5.xx"
- Compatible fichiers audio: "AC3", "PCM", "WMA" fréquence d'échantillonnage: 32-48 kHz (WMA)
- 8-320 kbps à 32-192 kbps "WMA"

Opération principale

Lecture Programmée (pas pour CD)

● DVD / VCD / CD

Cette fonction est destinée à programmer vos plages ou fichiers favoris

1. Appuyez sur Programme
Le menu du programme apparaît.

| | | | |
|------|---------|----------|---------|
| 1 | TT: CH: | 6 | TT: CH: |
| 2 | TT: CH: | 7 | TT: CH: |
| 3 | TT: CH: | 8 | TT: CH: |
| 4 | TT: CH: | 9 | TT: CH: |
| 5 | TT: CH: | 10 | TT: CH: |
| Exit | | NEXT (▶) | |

- 2- Entrez les titres, plages ou chapitres directement à l'aide du clavier numérique (par exemple 05)

3. Accéder à l'index en appuyant sur ▲▼▶◀ pour sélectionner, valider

| | | | |
|------|--------------|-------|----------|
| 1 | TT: 06 CH:01 | 6 | TT: CH: |
| 2 | TT: 05 CH:01 | 7 | TT: CH: |
| 3 | TT: CH: | 8 | TT: CH: |
| 4 | TT: CH: | 9 | TT: CH: |
| 5 | TT: CH: | 10 | TT: CH: |
| Exit | | Start | NEXT (▶) |

4. Pour revenir à la lecture normale, appuyez sur "PROGRAMME" puis "ARRET"

| | | | |
|------|--------------|------|----------|
| 1 | TT: 06 CH:01 | 6 | TT: CH: |
| 2 | TT: 05 CH:01 | 7 | TT: CH: |
| 3 | TT: CH: | 8 | TT: CH: |
| 4 | TT: CH: | 9 | TT: CH: |
| 5 | TT: CH: | 10 | TT: CH: |
| Exit | | Stop | NEXT (▶) |

Indications utiles :

Cette fonction n'est active que lorsqu'un disque est dans le lecteur. Lorsque le menu de programmation est activé, les réglages des autres paramètres sont inaccessibles.

MENU REGLAGE

Opération générale et Page de Setup général

● OPERATIONS DEBASE

- 1- Appuyer sur le bouton "SET UP"
- 2- Sélectionner les paramètres à modifier dans le menu principal à l'aide des touches ◀ et ▶
- 3- Accéder aux sous-menus à l'aide des touches ▲ et ▼ pour sélectionner les paramètres à modifier
- 4- Valider les choix et modifications avec la touche "ENTER"

Sortir du menu

Appuyez sur 'set up' → bien que le lecteur soit fermé, ce réglage sera stocké dans la mémoire du lecteur.

● Page de réglages généraux

A la page de Setup général, les options comprennent : 'TV Affichage', 'Marque de l'angle', 'OSD lang', 'Titre' et 'Economiseur de l'écran'. Suivez les marches suivantes :

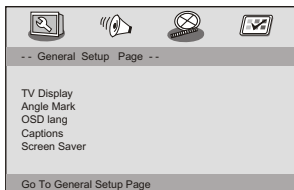

- 1- Appuyer sur "SETUP" pour activer le menu
- 2- Sélectionner les paramètres à modifier dans le menu à l'aide des touches ◀ et ▶

● AFFICHAGE TV

Il est possible de choisir entre les deux formats 4:3 et 16:9

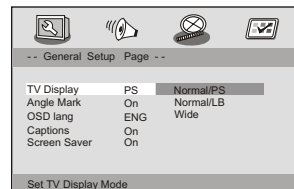

1. Pressez ▲▼ de manière à mettre TV Affichage en surbrillance.
2. Entrez dans le sous-menu en pressant ▶
3. Se déplacer en pressant ▲▼ sur le mode d'affichage vidéo qui apparaît en surbrillance.

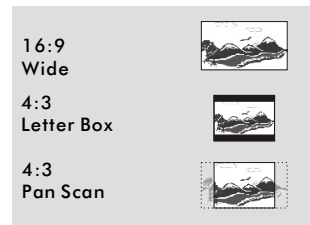

Format classique 4:3 LB

Sélectionner ce format lorsqu'un téléviseur 4:3 conventionnel est connecté.

Lorsqu'un document est diffusé en grand format, des bandes noires apparaissent en haut et en bas de l'écran

Format 4:3 PS format 4:3 ajusté à l'écran- plein écran sans bandes noires

Format 16:9, Grand écran sélectionner ce format lorsqu'un écran

MENU REGLAGE

MENU GENERAL

● Fonction "ANGLE"

Si la fonction est disponible sur le disque, le symbole apparaît en haut à droite de l'écran.

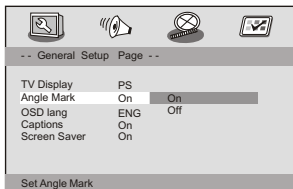

- 1- Appuyer sur ▲▼ pour sélectionner la fonction
- 2- Accéder au sousmenu en appuyant sur ►
- 3- Sélectionner ON/OFF (activé/désactivé) à l'aide des touches ▲▼

● Langue OSD

Vous pouvez sélectionner la langue de votre choix parmi celles proposées. Celle-ci sera automatiquement choisie si elle est proposée sur le DVD en cours de lecture.

Si la langue de votre choix n'est pas disponible, la langue par défaut sera activée.

La langue de l'affichage et des menus sera toujours la même fois sélectionnée.

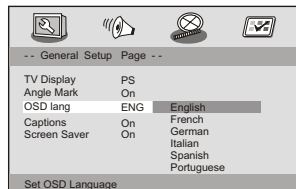

- 1- Appuyer sur ▲▼ pour sélectionner la fonction
- 2- Accéder au sousmenu en appuyant sur ►
- 3- Sélectionner ON/OFF (activé/désactivé) à l'aide des touches ▲▼

MENU REGLAGE

Page de réglage général

● Titrages masqués

Il s'agit de titrages masqués. Ces titrages sont différents des sous-titres car ils renforcent les effets sonores en les indiquant. (par exemple, "BRUITS DE PAS", "SONNERIE DU TELEPHONE"

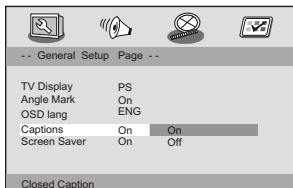

- 1- Appuyer sur ▲▼ pour sélectionner la fonction
 - 2- Accéder au sous menu en appuyant sur ►
 - 3- Sélectionner ON/OFF (activé/désactivé) à l'aide des touches ▲▼
- ON : Fonctionner Titres fermés
→ OFF : Fermer Titres fermés

● Economiseur d'écran

Cette fonction permet d'activer ou de désactiver l'économiseur d'écran

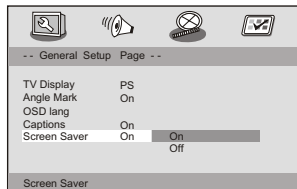

Page de réglage de l'amplificateur

- 1- Appuyer sur ▲▼ pour sélectionner la fonction
 - 2- Accéder au sous menu en appuyant sur ►
 - 3- Sélectionner ON/OFF (activé/désactivé) à l'aide des touches ▲▼
- ON : En mode "activé" l'économiseur d'écran se déclenche après 13 minutes.
→ OFF : Fermer l'économiseur de l'écran

● Page de réglage de l'amplificateur

Cette fonction permet de régler les paramètres de la sortie analogique

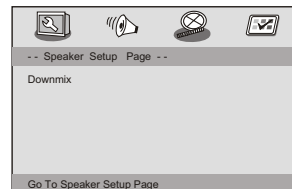

- 1- appuyer sur "SETUP".
- 2- Sélectionner la page de réglages à l'aide des touches ◀▶

● Mode réglage "DOWNMIX"

Cette fonction permet de régler les paramètres de la sortie analogique

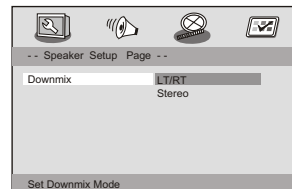

- 1-appuyer sur "SETUP".
- 2-Sélectionner la page de réglages à l'aide des touches ◀▶

MENU REGLAGE

REGLAGE DES HAUT-PARLEURS-(AUDIO)

- 1- Appuyer sur ▲▼ pour sélectionner la fonction
 - 2- Accéder au sous menu en appuyant sur ►
 - 3- Sélectionner votre choix à l'aide des touches ▲▼
- LT /RT- Sélectionner ce réglage si votre lecteur est connecté à un décodeur AUDIOPRO-LOGIC
- STEREO: Sélectionner ce réglage si la sortie alimente les deux enceintes avant.

● Réglages AUDIO

Deux choix pour cette fonction "DUAL MONO" ou "DYNAMIQUE"

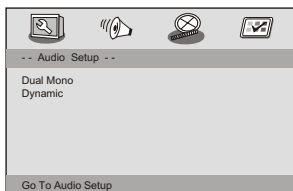

- 1- Appuyer sur "SETUP"
- 2- Accéder au sous menu "AUDIO" en appuyant sur ◀▶

● DUAL MONO

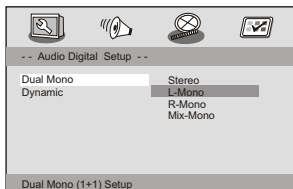

- 1- Appuyer sur ▲▼ pour sélectionner la fonction
- 2- Accéder au sous menu en appuyant sur ►
- 3- Sélectionner le réglage qui correspond à votre installation à l'aide des touches ▲▼

- **STEREO** Le son gauche est distribué sur l'enceinte gauche et le son droit est distribué sur l'enceinte droite
- **G MONO** Le son gauche est distribué sur les enceintes gauche et droite
- **D MONO** Le son droit est distribué sur les enceintes gauche et droite
- **MIX MONO** : les sons droite et gauche sont mixés et redistribués sur les enceintes gauche et droite.

● Dynamique

Cette fonction permet d'optimiser le son et de réguler les sons trop forts afin de permettre une écoute plus agréable.

- Les niveaux de la sélection dynamique: Complet, 7 / 8, 3 / 4, 5 / 8, 1 / 2, 3 / 8, 1 / 4, 1 / 8 et OFF.

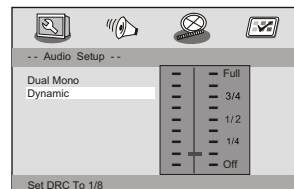

MENU REGLAGE

REGLAGES DES PARAMETRES GENERAUX

● Réglages des "préférences"

Les réglages possibles concernent le "AUDIO", "SOUS TITRES", "MENU DU DISQUE", "CONTROLE PARENTAL", "MOT DE PASSE" et réglages "PAR DEFAUT"

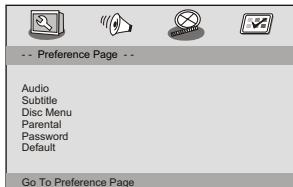

- 1-Appuyer sur "SETUP"
- 2-Accéder au sous menu "PAGE DE PREFERENCES" en appuyant sur ◀ ▶

Note:

certaines réglages ne peuvent être effectués que lorsque la lecture est en mode "ARRET" ou s'il n'y a pas de disque inséré.

● OPTIONS AUDIO et MENU DU DISQUE

Les options permettent le réglage des paramètres audio, des sous-titres et du menu du disque

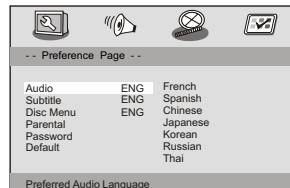

- 'Audio' (la plage sonore du disque)
- 'Sous-titre' (les sous-titres du disque)
- 'Menu du disque' (le menu du disque)

- 1-Appuyer sur ▲ ▼ pour sélectionner la fonction " OPTIONS DU DVD"
- 2-Accéder au sous menu en appuyant sur ▶
- 3-Sélectionner une langue pour les réglages AUDIO selon le choix proposé et valider
- 4-Répéter les étapes précédentes pour choisir la langue des sous titres et du menu du disque.

MENU REGLAGE

REGLAGES PAGE PREFERENCE

● Contrôle Parental

Certains DVD sont codés en fonction de leur contenu. Ainsi en fonction du niveau de verrouillage parental, ceux-ci pourront être interdits aux enfants et accessibles uniquement en tapant un code secret pour activer la lecture et également activer la lecture avec des scènes alternatives lorsque le DVD le propose

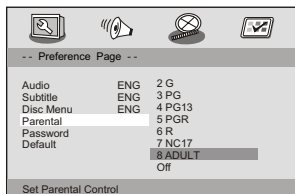

- 1- Appuyer sur ▲▼ pour sélectionner la fonction "VERROUILLAGE PARENTAL"
- 2- Accéder au sous menu en appuyant sur ►
- 3- Sélectionner le niveau de verrouillage selon le choix proposé et valider ▲▼
 - Les DVD codés à partir du niveau sélectionné ne peuvent plus être lus, sauf à entrer un code à quatre chiffres.
 - Pour ne pas activer cette fonction, sélectionner "OFF"

Attention: tous les DVD ne sont pas codés. Le verrouillage ne peut pas être appliqué à ces disques.

● Explication du Classement

- 1- SPECIALEMENT LES TOUS PETITS
 - 2- G- Accessible tous publics
 - 3- PG- accessible avec accompagnement d'un adulte
 - 4- PG 13- Non recommandé au moins de 13 ans
 - 5/6- PG R- accessible avec accompagnement d'un adulte- non recommandé au moins de 17 ans
 - 7- NC 17- Interdit au moins de 17 ans
 - 8- ADULTES- Réservé au public adulte, certaines scènes ou dialogues pouvant choquer les plus jeunes.
- OFF: DESACTIVE- Tous disques peuvent être lus

● Mot de passe

Le mot de passe par défaut est 1369

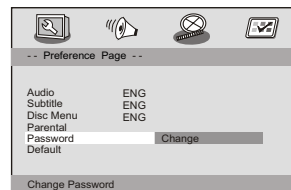

- 1- Appuyer sur ▲▼ pour sélectionner la fonction "MOT DE PASSE"
- 2- Accéder au sous menu en appuyant sur ►
Sélectionner et valider

MENU REGLAGE

Page de préférence

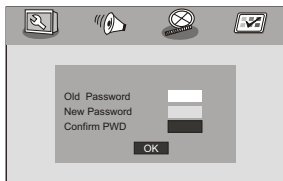

- 1- Appuyer sur ▲▼ pour sélectionner la fonction " DEFAUT
- 2- Accéder au sous menu en appuyant sur ►
- 3- Sélectionner et valider

Attention tous vos réglages seront supprimés et les paramètres usine rétablis

- 4- Entrer l'ancien mot de passe
- 5- Entrer le nouveau mot de passe
- 6- Répéter le nouveau mot de passe et valider
- Le nouveau mot de passe est confirmé
- 7- Appuyer sur OK pour quitter

Le mot de passe par défaut reste actif même si un nouveau mot de passe a été défini

● DEFAUT

Cette option permet de remettre tous les paramètres par défaut- Tous vos réglages personnels seront effacés.

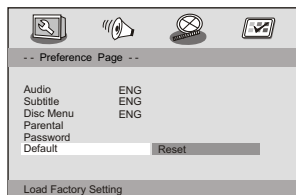

Paramètres et Spécifications

Paramètres des batteries

Spécifications de la batterie

1.Sortie : 7.4V

Temps de charge Autonomie :

1.Durée de la charge standard: 3h-5h

Conditions de stockage et d'utilisation :

| 1. Circonstance du stockage | Température | Humidité |
|-----------------------------|---------------|-----------|
| 6 Mois | -20°C - +45°C | 65 +- 20% |
| 1 semaine | -20°C - +65°C | 65 +- 20% |
| 2. Circonstance de travail | Température | Humidité |
| Charge standard | 0°C - +45°C | 65 +- 20% |
| Décharge standard | -20°C - +65°C | 65 +- 20% |

Maintenance et Services

- Avant de contacter le technicien de service, référez vous aux informations de ce chapitre.
- **Nettoyer l'appareil**

Utilisez un chiffon doux et sec pour le nettoyage.

Pour la saleté, rincez le chiffon dans une solution détergente légère, essorez bien et essuyez. Utilisez un chiffon sec pour bien sécher

N'utilisez aucun solvant, tel que le benzène, ou diluant, car ils peuvent endommager la surface du lecteur DVD.

Si vous utilisez un chiffon déjà imprégné de produit chimique pour le nettoyage, suivez les instructions du fabricant.

Ne laissez pas d'objets en plastique ou en caoutchouc en contact pendant une longue durée avec le lecteur DVD. Ils risquent de laisser une marque sur le boîtier.

Attention : Le nettoyage et l'ajustement des objectifs et/ou autres composants du mécanisme de lecture doivent être assurés par un technicien qualifié.

Paramètres et Spécifications

Paramètres électroniques

| Articles | | Exigences standard |
|------------------------------|--------------|--|
| Exigence de la puissance | | : AC 100-240V, 50 / 60HZ |
| Dimension(Approx.) | | : 200(L)X150(L)X38,8MM |
| Consommation de la puissance | | : <10 W |
| Poids(Approx.) | | : 0,66KG |
| Humidité de travail | | : 5% - 90% |
| Sortie | Vidéo Sortie | : 1V p-p(75 Ω) |
| | Audio Sortie | : 1,4Vrms (1KHz, 0dB) |
| | Audio | : Amplificateur : 1X2, 1XCasque Sortie |

SYSTEME

| | |
|----------------------|--|
| Laser | : Semi-conducteur laser, Longueur d'onde : 650nm |
| Réponse de fréquence | : plus de 80dB (Seulement le connecteur de Sortie analogue) |
| Range dynamique | : plus de 80dB (DVD / CD) |
| Accessoires | : Vidéo / Audio câble, Télécommande, Casque stéréo, Batteries rechargeables, Cigarette adapteur à la voiture, Sac à la voiture |



Note :

l'apparence et les spécificités techniques sont susceptibles d'être modifiées sans avis préalable.

Solutions des problèmes

Solutions des problèmes (commun)

Avant d'appeler les services, vous pouvez vérifier les articles ci-dessous sur les symptômes et les solutions :

Pas de son ou un son distordu :

Assurez-vous que l'appareil est connecté correctement.
Assurez-vous que le réglage de l'entrée à TV et le système stéréo sont corrects.

Pas d'image :

Assurez-vous que l'appareil est correctement branché.
Assurez-vous que le LCD est allumé.

Pas de lecture :

Présence de condensation : attendre de 1 ou 2 heures que le lecteur sèche.
Ce lecteur est compatible DVD et CD
Le disque est peut-être sale, le nettoyer
Assurez-vous que le disque est installé avec la surface étiquetée vers le haut.

Pas de télécommande :

Vérifiez que la pile est correctement installée (respecter les polarités + et -).
Les batteries sont usées : remplacer par les nouvelles.
Orientez la télécommande vers le capteur sur l'appareil
Retirez les obstacles entre la télécommande et le capteur de la télécommande.
Utilisez la télécommande à une distance inférieure à 8 m de l'appareil

Aucun fonctionnement des boutons

Eteignez l'appareil et rallumez-le à nouveau.
Débranchez le si besoin.

Pas de fonctionnement sur batterie

Vérifiez qu'elle est chargée et branchée correctement

Solutions des problèmes (DVD)

Quand le titre est sélectionné, le lecteur ne lit pas le fichier. Vérifiez et modifiez si besoin le réglage du verrouillage parental
Confirmez le réglage du classement.

La langue audio et ou la langue des sous-titres n'est pas celle sélectionnée dans les réglages

Si la langue sélectionnée n'est pas disponible sur le DVD, celle-ci ne pourra être lue
Les sous-titres ne peuvent être lus que si le DVD les contient.
Si la langue des sous-titres et ou / audio n'est pas accessible, essayer de paramétrer en utilisant la fonction "MENU" du DVD+

Pas de sous-titres

Les sous-titres apparaissent seulement avec les disques qui les contiennent.

- **La langue audio et / ou la langue des sous-titres ne peut pas être sélectionnée :**
- **La langue alternative ne peut être sélectionnée avec les disques qui ne la contiennent pas**
Pour quelques disques, la langue alternative ne peut être sélectionnée à l'aide des boutons Audio/ Sous-titre.
Essayez de sélectionner la langue en passant par le Menu.

Fonction "ANGLE" inactive

Le DVD ne contient pas de scènes multi angles

Définition des termes

Définition des termes

Angle

Les scènes sont enregistrées sur des disques qui sont filmées selon plusieurs angles différents simultanément. (La même scène est tirée de front, de gauche et de droite, etc.) Pour les disques, Le bouton ANGLE peut être utilisé à regarder la scène angles différents.

DVD

C'est le disque optique de haute densité. Les images et le son de haute qualité sont enregistrés au moyen de signaux digitaux. En incorporant une nouvelle technologie de vidéo compression (MPEG II) et la technologie de l'enregistrement de haute densité, DVD permettent la complète-motion peut être enregistrée pour une durée longue supérieure (Par exemple, un film complet peut être enregistré) DVD a la structure consistant 2 disques minces de 0.6mm qui sont collés ensemble. Parce que le disque est plus mince, la densité est plus haute, plus d'information peut être enregistré. DVDs a une capacité plus grande du disque épais de 1.2mm. Parce que les deux disques minces sont collés ensemble, il y a un potentiel d'accomplir double-côtés un jour au futur. La durée sera plus longue.

Numéro du chapitre

Les numéros sont enregistrés sur le disque. Un titre est subdivisé à beaucoup de sections. Chaque section à un numéro, les parts spécifiques de la présentation vidéo peuvent être recherchés rapidement en utilisant les numéros.

Sous-titres

Il y a les lignes imprimées au fond de l'écran qui traduisent ou transcrivent le dialogue. Ils sont enregistrés sur le disque.

STRUCTURE DES DISQUES

Les CD sont divisés en PLAGES (en général 1 Plage correspond à une chanson)- (Une subdivision en indexes est parfois possible)

Les DVD sont divisés en titres eux même subdivisés en Chapitres

Ils disposent également de menus écrans.

En ce qui concerne les films, en règle générale, un film correspond à un titre.

Pour les disques KARAOKE, une chanson correspond à un titre.

Cependant, certains disques ne sont pas divisés selon ces règles. Il convient de vérifier avant d'effectuer une recherche ou une programmation.

Les DVD sont divisés en titres eux même subdivisés en Chapitres.

Numéro de la plage

Les numéros sont assignés aux plages qui sont enregistrés sur les CDs.

On peut localiser les plages spécifiques rapidement.

UNITED