

MIO★STAR



V-CLEANER
HANDHELD
720

Handakkusauger
Aspirateur à main sans fil
Aspiratore manuale a batteria



Gratulation!

Mit diesem Gerät haben Sie ein Qualitätsprodukt erworben, welches mit grösster Sorgfalt hergestellt wurde. Es wird Ihnen bei richtiger Pflege lange Zeit gute Dienste erweisen.

Vor der ersten Inbetriebnahme bitten wir Sie jedoch, die vorliegende Bedienungsanleitung gut durchzulesen und vor allem die Sicherheitshinweise genau zu beachten.

Personen, die mit der Bedienungsanleitung nicht vertraut sind, dürfen das Gerät nicht benutzen.

Deutsch

Inhaltsverzeichnis

	Seite		Seite
Sicherheitshinweise	2	Reinigung	8
Hinweise zu dieser Anleitung	3	– Schmutzbehälter abnehmen	8
Auspacken	3	– Filter und Behälter reinigen	8
Übersicht der Geräte- und Bedienteile	4	– Schmutzbehälter einsetzen	8
Inbetriebnahme	5	– Gehäuse und Ladestation	8
– Vor der ersten Inbetriebnahme	5	Aufbewahrung / Wartung / Störungen	9
– Verwendungszweck	5	Entsorgung	9
– Ladegerät anschliessen	6	Technische Daten	10
– Ladestation an Wand montieren	6		
– Akku aufladen	6		
– Staubsaugen	7		

2 Sicherheitshinweise

Deutsch



Bitte lesen Sie diese Hinweise aufmerksam durch, bevor Sie Ihr Gerät an das Netz anschliessen. Sie enthalten wichtige Sicherheits- und Betriebshinweise.

- ACHTUNG: Dieses Gerät kann von Kindern ab 8 Jahren und Personen mit verringerten physischen, sensorischen oder psychischen Fähigkeiten oder Mangel an Erfahrung und Kenntnis verwendet werden, wenn sie bei der Verwendung beaufsichtigt wurden oder Anweisung zum sicheren Gebrauch des Geräts erhalten und die Gefahren verstanden haben. Achten Sie darauf, dass Kinder nicht mit dem Gerät spielen. Reinigung und Pflege des Geräts darf nicht von Kindern durchgeführt werden, außer Sie sind älter als 8 Jahre und beaufsichtigt.
- Laden Sie den Staubsauger nur mit dem mitgelieferten Adapter auf.
- Jeder Staubsauger ist für eine bestimmte Netzspannung ausgelegt. Sicherstellen, dass die Netzspannung mit den Angaben auf dem Typenschild des Ladegeräts übereinstimmen.
- Vor jeder Inbetriebnahme das Gerät auf einwandfreien Zustand kontrollieren. Es darf nicht in Betrieb genommen werden, wenn:
 - es einmal heruntergefallen ist
 - es sichtbare Schäden aufweist
 - das Netzkabel oder das Ladegerät beschädigt sind In diesen Fällen das Gerät vom MIGROSService überprüfen lassen.
- Gerät nur über das Ladegerät an Wechselstrom (200–240 Volt) anschliessen
- ACHTUNG: Niemals glühende, scharfe und spitze Gegenstände, keine Gase oder explosive Dämpfe aufsaugen
- ACHTUNG: Niemals Tonerstaub von Laserdruckern und Kopiergeräten oder Bau- und Betonstaub einsaugen
- Keinen sehr feinen Staub aufsaugen (Zement, Gips, Asche etc.)

- ACHTUNG: Motoreinheit oder Ladestation niemals ins Wasser tauchen oder unter fließendem Wasser reinigen
- Zum Saugen das Gerät stets von der Ladestation nehmen
- Kinder dürfen das Gerät nicht bedienen
- ACHTUNG: Ladegerät nicht mit nassen Händen oder am Kabel aus der Steckdose ziehen
- Der Akkusauger ist ausdrücklich für den privaten Gebrauch bestimmt
- ACHTUNG: Mit Düse nicht in die Nähe von Augen und Ohren gelangen: Verletzungsgefahr
- Gerät nicht auf heiße Oberflächen (z.B. Herdplatten) oder in der Nähe von offenen Flammen abstellen
- Nur Original-Ersatzteile benutzen
- Akkus nicht ins offene Feuer werfen und vor Hitze schützen: Explosionsgefahr
- Das Gerät darf nur mit Kleinspannung betrieben werden (siehe Angaben auf dem Typenschild).
- Die Akkus können nicht vom Benutzer ausgetauscht werden.
- Bei Akkus, die umweltschädliche Substanzen enthalten, muss angegeben werden, wie der Akku zu entfernen ist und, dass
 - der Akku aus dem Gerät zu entfernen ist, bevor dieses verschrottet wird;
 - das Gerät vor der Entfernung des Akkus von der Stromversorgung getrennt werden muss ;
 - der Akku sicher entsorgt werden muss.
- Das Gerät ist nicht für das Einsaugen von Flüssigkeiten mit schäumenden Reinigungsmitteln geeignet.

4 Hinweise zu dieser Anleitung

Diese Bedienungsanleitung kann nicht jeden denkbaren Einsatz berücksichtigen. Für weitere Informationen oder bei Problemen, die in dieser Bedienungsanleitung nicht oder nicht ausführlich genug behandelt werden, wenden Sie sich bitte an die M-Infoline (Telefonnummer auf der Rückseite dieser Anleitung).

Bewahren Sie diese Bedienungsanleitung sorgfältig auf und geben Sie diese allenfalls an Nachbenutzer weiter.

Auspacken

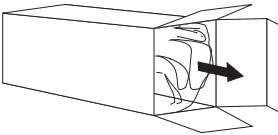

- **Akkusauger** aus der Verpackung nehmen

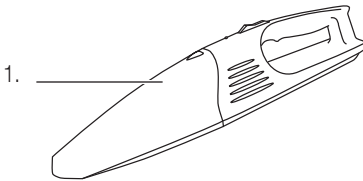

- **Bitte überprüfen Sie nach dem Auspacken, ob folgende Teile vorhanden sind:**

1. Akkusauger
2. Ladestation
3. Ladegerät
4. Befestigungsschrauben (2 Stk.) und Dübel (2 Stk.)
5. Wassersaugdüse
6. Fugendüse
7. Textildüse

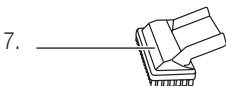
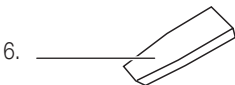
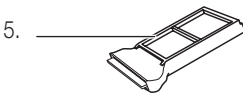
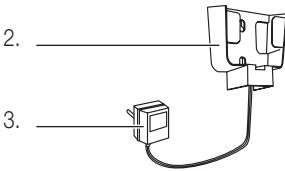

- **Kontrollieren Sie, ob die Netzspannung** (200–240 Volt) mit der Gerätespannung, welche auf dem Ladegerät angegeben ist, übereinstimmt

- **Vernichten Sie sämtliche Plastikbeutel**, denn diese könnten für Kinder zu einem gefährlichen Spielzeug werden!

Tipp:

- Bewahren Sie die Verpackung für spätere Transporte auf (z.B. für Umzüge, Service usw.)

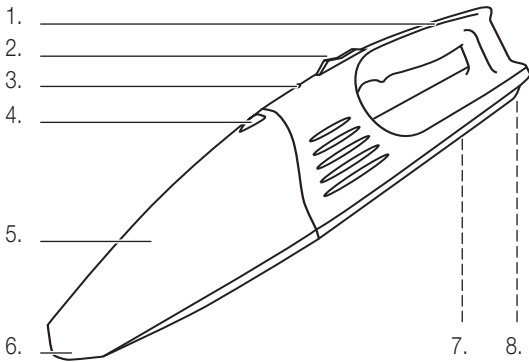

Gerät:

1. Handgriff
2. Ein-/Ausschalter
3. Ladeanzeige (LED)
4. Drucktaste zum Öffnen des Schmutzbehälters
5. Schmutzbehälter
6. Saugöffnung
7. Akkufach mit Abdeckung
8. Stromanschluss (Rückseite)

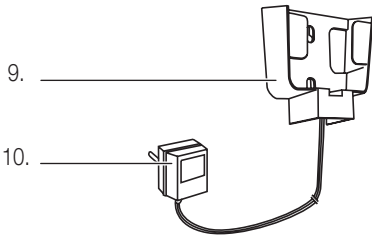

Ladestation:

9. Ladestation / Wandhalterung
10. Ladegerät

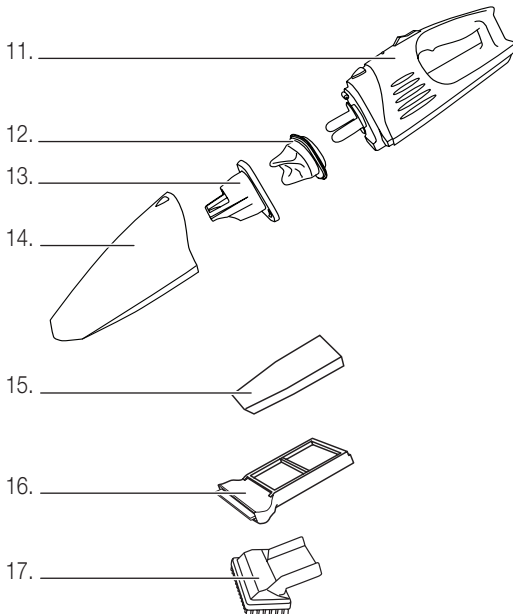

Schmutzbehälter:

11. Motoreinheit
12. Textilfilter
13. Flüssigkeitsseparator
14. Schmutzbehälter

Zubehör:

15. Fugendüse
16. Wassersaugdüse
17. Textildüse

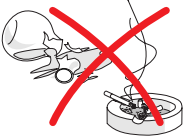

Vor der ersten Inbetriebnahme

Bitte beachten Sie, dass unsachgemässer Umgang mit Strom tödlich sein kann. Bitte lesen Sie daher die Sicherheitshinweise auf Seite 2 und die nachfolgenden Sicherheitsmassnahmen:

- Akkusauger nur in trockenen Räumen verwenden
- Keine spitze, scharfe, brennende oder glimmende Gegenstände einsaugen (wie Scherben, Nadeln, Zigaretten, brennende Asche etc.)
- Keinen sehr feinen Staub aufsaugen (Zement, Gips, Asche etc.)
- Sauger nicht nach oben kippen, wenn sich Flüssigkeit im Schmutzbehälter befindet, da sonst der Motor Schaden nimmt

Verwendungszweck

Mit diesem Akkusauger können kleinere Staub- und Flüssigkeitsmengen aufgesaugt werden.

Folgendes Zubehör steht zur Verfügung:

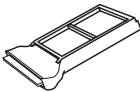
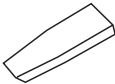
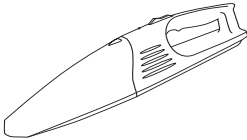

Fugendüse

Die Fugendüse eignet sich zum Aussaugen von Fugen, Ecken und schwer zugänglichen Stellen.

Wassersaugdüse

Die Wassersaugdüse in die Saugöffnung einschieben und wie beim Schmutzsaugen arbeiten.

Textildüse

Sie kann für Polster, Kissen, Vorhänge etc. verwendet werden. Mit der Textildüse lassen sich auch Autositze einfach saugen.

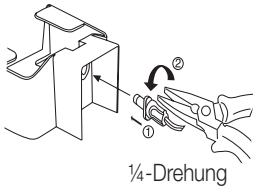

1. Ladegerät anschliessen

- Ladestecker des Ladegerätes in die Buchse auf der Rückseite der Ladestation stecken (1)
- Stecker mit einer 1/4-Drehung im Gegenuhrzeigersinn festklemmen (2)

2. Ladestation an Wand montieren

Die Ladestation kann an die Wand gehängt werden:

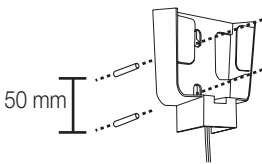

- Löcher markieren (Abstand 50 mm)
- Bei Mauern müssen zuerst Dübel-Löcher gebohrt werden
- Dübel einsetzen (bei Mauern) und dann Ladestation anschrauben

Wichtig:

- Bevor die Station aufgehängt wird, Kabellänge von Ladegerät zur Steckdose beachten

3. Akku aufladen

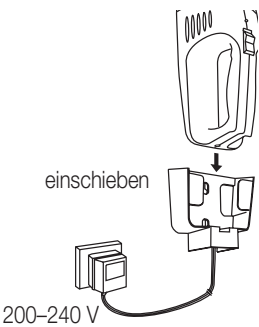

- Zum Aufladen des Akkus muss der Sauger ausgeschaltet werden
- Akkusauger in die Ladestation einschieben (mit Rückseite voran), bis er einrastet
- Ladegerät in Steckdose stecken
- Die rote Ladeanzeige leuchtet auf und zeigt den Ladevorgang an
- Vor der ersten Inbetriebnahme ist eine Ladezeit **von mindestens 16 Stunden** erforderlich

**mindestens
16 Std. laden**

Hinweis:

- **Die Kapazität des Akkus kann verbessert werden**, indem er monatlich einmal vollständig entladen und nachher wieder voll aufgeladen wird (min. 16 Stunden)

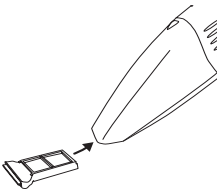
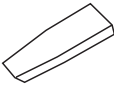
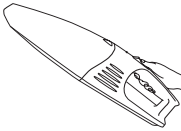
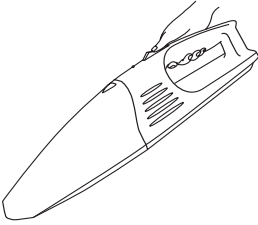

4. Staubsaugen

4.1 Saugen von Schmutz

- Akkusauger aus der Halterung nehmen
- Saugöffnung auf die zu reinigende Fläche setzen
- Ein-/Ausschalter nach vorne schieben und mit dem Staubsaugen beginnen

Hinweis:

- Saugöffnung beim Ausschalten oder bei Unterbrechungen nach oben halten, damit kein Schmutz aus dem Schmutzbehälter fällt

4.2 Saugen mit Fugendüse

- Fugendüse mit der breiten Seite in die Saugöffnung stecken und saugen

4.3 Saugen mit Textildüse

- Textildüse in die Saugöffnung stecken und saugen

4.4 Saugen von Flüssigkeiten

- Wassersaugdüse in die Saugöffnung stecken und saugen
- Es können kleinere Flüssigkeitsmengen aufgesaugt werden (bis ca. 200 ml). Muss mehr Wasser aufgesaugt werden, den Schmutzbehälter zwischendurch entleeren

Hinweise:

- **Akkusauger nicht nach oben kippen**, wenn sich Flüssigkeit im Schmutzbehälter befindet! Diese würde sonst in den Motor gelangen und hätte dessen Defekt zur Folge
- Nach dem Nasssaugen Schmutzbehälter umgehend entleeren und zum Austrocknen geöffnet lassen (s. «Reinigung» S. 8)

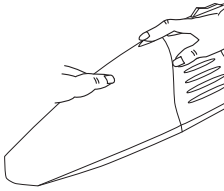

Schmutzbehälter abnehmen

Schmutzbehälter nach Gebrauch entleeren.

- Gerät ausschalten und von der Ladestation nehmen
- Auf Entriegelungstaste drücken
- Schmutzbehälter nach vorne unten schwenken und abnehmen

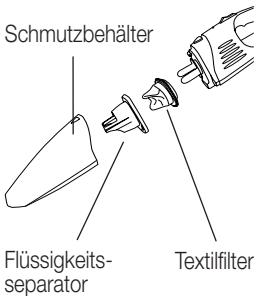

Filter und Behälter reinigen

Vor jeder Reinigung Gerät ausschalten und aus der Ladestation nehmen.

- Textilfilter und Flüssigkeitsseparator aus Schmutzbehälter nehmen
- Schmutz von Textilfilter abklopfen
- Bei starker Verschmutzung Filter abwaschen, gut ausspülen und trocknen lassen
- Schmutzbehälter ausleeren und wenn nötig, ausspülen
- Anschliessend auswischen und gut trocknen lassen
- Textilfilter in Flüssigkeitsseparator stecken und beide zusammen in den Schmutzbehälter einsetzen
- **Teile nicht in den Geschirrspüler geben**

Schmutzbehälter einsetzen

- Die kleine Öffnung auf der Unterseite des Behälters in den Steg des Saugers einhängen
- Behälter nach oben schwenken und einschnappen lassen



Gehäuse und Ladestation

- Motoreinheit oder Ladestation niemals ins Wasser tauchen oder unter fließendem Wasser reinigen. Dies würde die Geräte beschädigen
- Vor der Reinigung der Ladestation Ladegerät aus der Steckdose ziehen
- Keine scheuernden Reinigungs- oder Reinigungshilfsmittel verwenden
- **Nur mit feuchtem Lappen reinigen und danach trocknen lassen**

10 Aufbewahrung / Wartung / Störungen

Deutsch

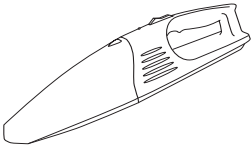
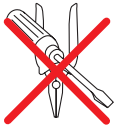

- Bei Nichtgebrauch das Gerät ausschalten
- Setzen Sie das Gerät weder direkter Sonneneinstrahlung noch hohen Temperaturen oder starker Luftfeuchtigkeit aus
- Das Gerät ist wartungsfrei und braucht nicht geschmiert oder geölt zu werden
- Reparaturen am Gerät dürfen nur durch den MIGROS-Service durchgeführt werden. Durch nicht fachgerechte Reparaturen und nicht verwenden von Original-Ersatzteilen, können Gefahren für den Benutzer entstehen. Bei unfachgerechten Reparaturen kann keine Haftung für eventuelle Schäden übernommen werden. In diesem Fall erlischt auch der Garantieanspruch.

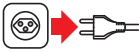

Wichtig: Bei Störungen, defektem Gerät oder Verdacht auf Defekt oder nach einem Sturz sofort Netzstecker ziehen.

Entsorgung



Dieses Produkt darf nicht mit Ihrem anderen Hausmüll entsorgt werden. Als Konsumentin und Konsument sind Sie dazu verpflichtet, alle Elektro- und Elektronikaltgeräte für die fachgerechte Entsorgung dieses gefährlichen Abfalls zurückzugeben. Händler, Hersteller und Importeure wiederum sind verpflichtet, ausgediente Elektro- und Elektronikaltgeräte, die sie im Sortiment führen, kostenlos zurückzunehmen. Das Sammeln und Wiederverwerten von Elektro- und Elektronikaltgeräten schont die natürlichen Ressourcen. Ausserdem werden Gesundheit und Umwelt durch das Recycling von Elektro- und Elektronikaltgeräten geschützt. Weitere Informationen über Sammelstellen sowie die Entsorgung und Wiederverwertung von Elektro- und Elektronikaltgeräten erfahren Sie beim Bundesamt für Umwelt (BAFU), bei Ihrem örtlichen Entsorger, dem Fachhändler, wo Sie dieses Gerät gekauft haben oder beim Hersteller des Geräts.

Nennspannung	– Ladegerät	200–240 Volt / 50/60 Hz
	– Akku (NiMH)	13 Volt
Saugleistung		ca. 2.75 kPa
Abmessungen (L x H x B)		ca. 397 x 120 x 101 mm
Kabellänge Ladegerät		ca. 1.80 m
Gewicht		ca. 750 g
Akku-Typ		NiMH
M-Garantie		2 Jahre (ohne Akku)
Zubehör (im Preis inbegriffen)		Fugendüse, Wassersaugdüse und Textildüse

Konformität

Das Produkt entspricht den Bestimmungen der nachfolgenden Richtlinien. Die Konformität wird durch Übereinstimmung der aufgeführten Normen gewährleistet.

2006/95/EC	Niederspannungsrichtlinie (LVD)
2004/108/EC	Elektromagnetische Verträglichkeit (EMC)
2011/65/EU	Beschränkung (der Verwendung bestimmter) gefährlicher Stoffe (RoHS)
(EU) Nr. 278/2009	Ökodesign-Anforderungen an die Leistungsaufnahme externer Netzteile bei Nulllast sowie ihre durchschnittliche Effizienz im Betrieb

LVD EN 60335-1
 EN 60335-2-2
 EN 62233

EMV EN 55014-1
 EN 55014-2
 EN 61000-3-2
 EN 61000-3-3

Im Interesse der technischen Weiterentwicklung sind Konstruktions- oder Ausführungsänderungen am Gerät vorbehalten.

MIGROS

MIGROS-GENOSSENSCHAFTS-BUND, CH-8031 Zürich



Félicitations!

En achetant cet appareil, vous venez d'acquérir un appareil de qualité, fabriqué avec soin. Bien entretenu, cet appareil vous rendra de grands services pendant de nombreuses années.

Veuillez lire attentivement ce mode d'emploi avant la première utilisation et bien respecter les consignes de sécurité.

Les personnes n'ayant pas lu ce mode d'emploi ne doivent pas utiliser cet appareil.

Sommaire

	Page		Page
Consignes de sécurité	12	Nettoyage	18
A propos de ce mode d'emploi	13	– Retirer le réservoir à poussière	18
Déballage	13	– Nettoyer le filtre et le réservoir	18
Éléments de l'appareil et de commande	14	– Replacer le réservoir à poussière	18
Fonctionnement	15	– Corps et station de charge	18
– Avant la première mise en marche	15	Rangement / Entretien / Problèmes	19
– Emploi	15	Élimination	19
– Brancher le chargeur	16	Données techniques	20
– Monter la station de charge au mur	16		
– Charger l'accumulateur	16		
– Aspirer	17		



Avant de brancher l'appareil, nous vous prions de lire attentivement ce mode d'emploi qui contient des consignes de sécurité et des informations concernant son fonctionnement importantes.

- ATTENTION: Cet appareil peut être utilisé par des enfants âgés de 8 ans ou plus, des personnes dont les capacités physiques, sensorielles ou intellectuelles sont réduites ou des personnes manquant d'expérience et de connaissances, à condition que ces enfants ou personnes soient sous surveillance ou qu'ils aient reçu des instructions quant à l'utilisation sécurisée de l'appareil et qu'ils aient pris connaissance des dangers encourus. Veillez à ce que les enfants ne puissent pas jouer avec l'appareil. Le nettoyage et l'entretien ne doivent pas être réalisés par des enfants sauf s'ils sont âgés de plus de 8 ans et sous surveillance.
- Utilisez exclusivement le chargeur fourni pour recharger l'aspirateur.

- Chaque aspirateur est conçu pour une tension spécifique. Vérifiez que la tension d'alimentation est la même que celle indiquée sur la plaque signalétique du chargeur.
- Avant la première mise en marche, contrôler que l'appareil est en parfait état. Il ne faut pas le mettre en marche si:
 - il est tombé
 - des dommages sont visibles
 - si l'alimentation électrique ou le chargeur sont endommagés Dans ce cas faire contrôler l'appareil par MIGROS-Service.
- Ne brancher l'appareil qu'au courant alternatif (200–240 Volt) au moyen du chargeur
- ATTENTION: Ne jamais aspirer d'objets brûlants, coupants, pointus, de gaz ou vapeurs explosives
- ATTENTION: Ne jamais aspirer la poussière du toner de l'imprimante laser, photocopieuse ou de chantier et de ciment
- N'aspirez pas de poussière très fines (ciment, plâtre, cendres, etc.)

- ATTENTION: Ne jamais plonger le bloc moteur ni la station de charge dans l'eau ni les laver sous l'eau courante
 - Toujours enlever l'aspirateur de la station de charge pour aspirer
 - Les enfants ne peuvent pas utiliser l'appareil
 - ATTENTION: Ne jamais retirer la prise du chargeur avec les mains humides ou en tirant sur le cordon
 - L'aspirateur sans fil n'est prévu que pour un usage domestique
 - ATTENTION: Ne pas approcher le suceur des yeux ou des oreilles: risque de blessures
 - Ne pas poser l'appareil sur une surface chaude (ex. plaques de cuisson) ou près d'une flamme
 - N'utiliser que des pièces de rechange originales
 - Ne jamais jeter l'accu dans le feu et le protéger de la chaleur: risque d'explosion
 - L'appareil doit uniquement être alimenté à une tension de sécurité très basse, conformément au marquage figurant sur l'appareil.
 - Les batteries ne sont pas conçues pour être remplacées par l'utilisateur.
 - Pour les batteries contenant des matières nocives pour l'environnement, il est important de préciser comment les retirer et d'indiquer que
 - la batterie doit être retirée de l'appareil avant sa mise au rebut;
 - l'appareil doit être débranché de la prise secteur lors du retrait de la batterie;
 - la batterie doit être éliminée en toute sécurité.
 - L'appareil n'est pas conçu pour aspirer des solutions aqueuses susceptibles de contenir un détergent moussant.
-

16 A propos de ce mode d'emploi

Ce mode d'emploi ne peut mentionner tous les usages possibles de cet appareil. Pour tous les compléments d'information ou problèmes insuffisamment ou non traités dans ce mode d'emploi, veuillez vous adresser à M-Infoline (voir numéro de téléphone à l'arrière de ce mode d'emploi).

Conservez soigneusement ce mode d'emploi et remettez-le à tout utilisateur éventuel.

Français

Déballage

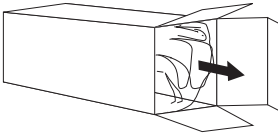

- Sortir l'aspirateur sans fil de son emballage

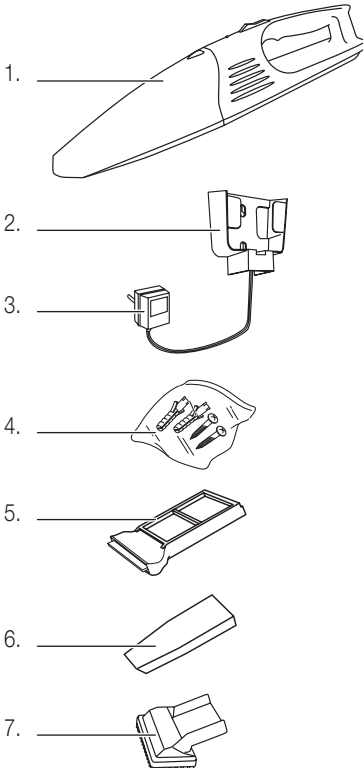

- Après le déballage, veuillez contrôler la présence de tous les éléments suivants:

1. Aspirateur sans fil
2. Station de charge
3. Chargeur
4. 2 vis de fixation et 2 chevilles
5. Suceur aspirateur d'eau
6. Suceur plat
7. Suceur textiles

- **Contrôlez que la tension électrique** (200-240 V) corresponde à celle de l'appareil mentionnée sur le chargeur

- **Éliminez les sacs en plastique**, ils peuvent représenter des jeux dangereux pour les enfants!

Conseil:

- Conservez l'emballage pour des transports éventuels (par ex. déménagement, réparation, etc.)

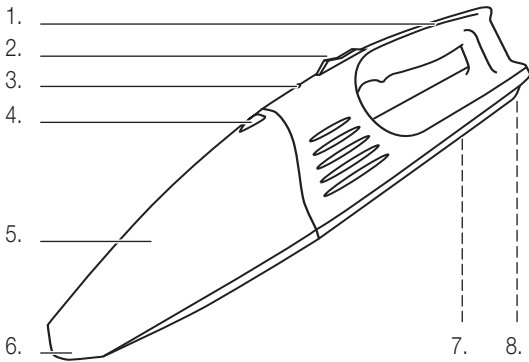

Appareil:

1. Poignée
2. Marche/arrêt
3. Indicateur de charge (LED)
4. Touche pour ouvrir le réservoir à poussière
5. Réservoir à poussière
6. Orifice d'aspiration
7. Logement de l'accu avec couvercle
8. Raccordement électrique (l'arrière)

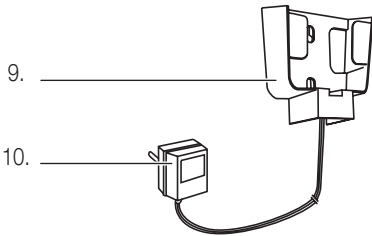

Station de charge:

9. Station de charge / support mural
10. Chargeur

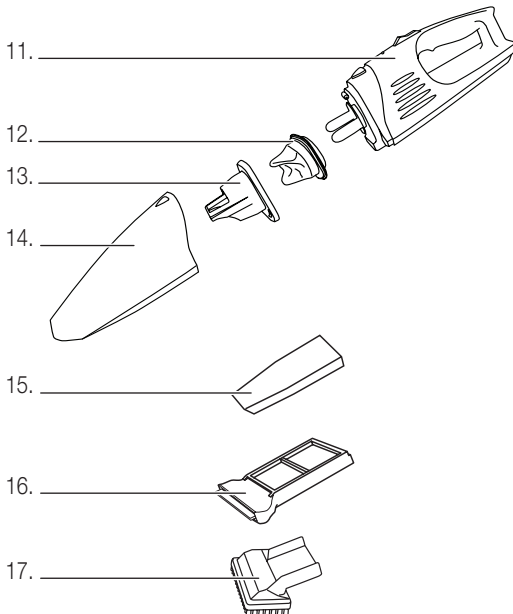

Réservoir à poussière:

11. Bloc moteur
12. Filtre tissu
13. Séparateur pour liquides
14. Réservoir à poussière

Accessoires:

15. Suceur plat
16. Suceur aspirateur d'eau
17. Suceur textiles

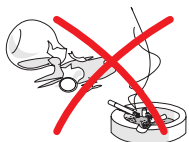

Avant la première mise en marche

Faites très attention car une manipulation inadéquate du courant électrique peut être fatale. Veuillez lire attentivement les consignes de sécurité de la page 12 et les recommandations ci-dessous:

- N'utiliser l'aspirateur sans fil que dans des locaux secs
- Ne jamais aspirer de liquides ni d'objets pointus, coupants, brûlants, (tels que tessons, aiguilles, cigarettes allumées, cendres chaudes, etc.)
- N'aspirez pas de poussière très fines (ciment, plâtre, cendres, etc.)
- Ne jamais relever l'aspirateur quand le réservoir est rempli de liquide, car le liquide pourrait arriver dans le moteur et l'endommager!

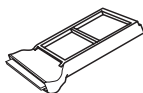
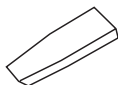
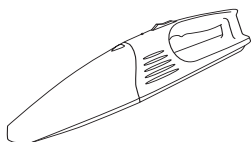

Emploi

Avec cet aspirateur vous pouvez aspirer de petites quantités de poussière et de liquide.

Vous disposez des accessoires suivants:

Suceur plat

Le suceur plat permet de nettoyer les fissures, les coins et les endroits difficiles d'accès.

Suceur aspirateur d'eau

Entrer le suceur aspirateur d'eau dans l'orifice d'aspiration et aspirer comme pour la poussière.

Suceur textiles

Ce suceur sert aussi pour nettoyer fauteuils, divans, coussins, rideaux, etc. Ce suceur textiles permet aussi de nettoyer facilement les sièges de voiture.

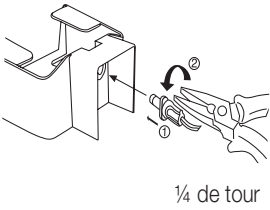

1. Brancher le chargeur

- Brancher la prise du chargeur dans la prise située à l'arrière de la station de charge (1)
- Fixer la prise en effectuant $\frac{1}{4}$ de tour dans le sens contraire des aiguilles d'une montre (2)

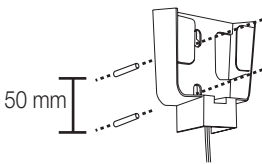

2. Monter la station de charge au mur

La station de charge peut être montée au mur.

- Marquer les trous (distance 50 mm)
- Si nécessaire faire les trous pour les chevilles avec la perceuse
- Placer les chevilles (si nécessaire), puis visser la station de charge

Important:

- Avant de suspendre la station de charge, vérifiez la longueur du cordon électrique de la station de charge jusqu'à la prise électrique

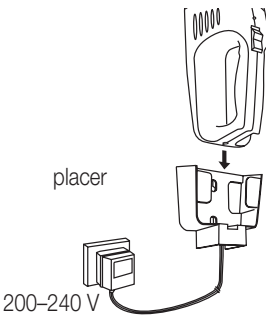

3. Charger l'accumulateur

- Pour charger l'accumulateur, l'aspirateur doit être éteint
- Placer l'aspirateur sur sa station de charge (l'arrière d'abord), jusqu'à ce qu'il s'encastre
- Brancher le chargeur à une prise de courant
- Le témoin de charge rouge s'allume et la charge commence
- Lors de la première mise en service, le temps de charge **est de 16 heures min.**

charge min. de 16 h

Important!

- **La capacité de l'accumulateur en usage peut être améliorée** si après une utilisation prolongée (par ex. un mois) il est complètement déchargé et puis rechargé dans le support (charge min. de 16 h)

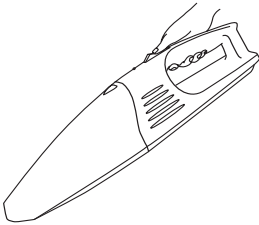

4. Aspirer

4.1 Aspirer la poussière

- Enlever l'aspirateur de son support
- Passer l'orifice d'aspiration sur la surface sale
- Pousser l'interrupteur marche/arrêt vers l'avant et l'aspirateur se met en marche

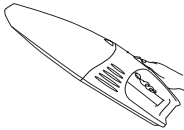

Conseil:

- maintenir l'orifice en l'air lorsqu'on arrête d'aspirer ou lorsqu'on éteint l'aspirateur pour éviter que la saleté ne sorte du réservoir à poussière

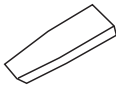

4.2 Aspirer avec le suceur plat

- Entrer la partie large du suceur plat dans l'orifice d'aspiration et aspirer



4.3 Aspirer avec le suceur textiles

- Entrer le suceur textiles dans l'orifice d'aspiration et aspirer

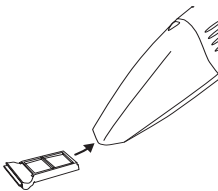

4.4 Aspirer des liquides

- Entrer le suceur aspirateur d'eau dans l'orifice d'aspiration et aspirer
- L'appareil ne peut aspirer que de petites quantités de liquide (env. 200 ml). Pour aspirer des quantités plus importantes, vider le réservoir de temps en temps

Important:

- **Ne jamais relever l'aspirateur**, quand le réservoir est rempli de liquide, car le liquide pourrait arriver dans le moteur et l'endommager!
- Après avoir aspiré du liquide, vider le réservoir et laisser l'aspirateur ouvert pour le faire sécher (voir «Nettoyage» p. 18)



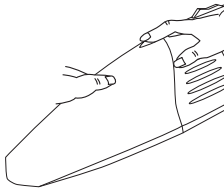

Retirer le réservoir à poussière

Vider le réservoir après chaque utilisation.

- Éteindre l'aspirateur et le retirer de la station de charge
- Appuyer sur la touche de déblocage
- Tirer le réservoir vers l'avant et le basculer vers le bas pour l'enlever

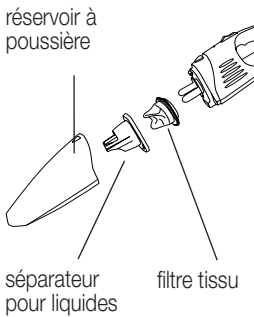

Nettoyer le filtre et le réservoir

Avant de nettoyer l'appareil, l'éteindre et l'enlever de la station de charge.

- Retirer le filtre tissu et le séparateur pour liquides du réservoir à saletés
- Tapoter le filtre tissu pour enlever la poussière
- Si le filtre tissu est très sale le laver, le rincer et le laisser bien sécher
- Vider le réservoir à poussière et si nécessaire le rincer
- Puis le nettoyer avec un chiffon et le laisser sécher
- Insérer le filtre tissu dans le séparateur pour liquides et placer les 2 éléments dans le réservoir à poussière
- **Ne pas les laver en lave-vaisselle**

Français

Replacer le réservoir à poussière

- La petite ouverture située sur la partie inférieure du réservoir doit être insérée dans la petite patelle de l'aspirateur
- Basculer le réservoir vers le haut jusqu'à se qu'il s'enclenche



Corps et station de charge

- Ne jamais plonger le bloc moteur ni la station de charge dans l'eau, ne les lavez jamais sous l'eau courante, car cela les endommagerait
- Avant tout nettoyage, débranchez toujours l'appareil
- N'utilisez pas de détergeants, ni de produits abrasifs
- **Pour effectuer le nettoyage, n'utiliser qu'un chiffon humide et laisser sécher**

22 Rangement / Entretien / Problèmes

Français



- Si l'on n'utilise pas l'appareil il faut le débrancher
- Ne l'exposez pas directement aux rayons du soleil, ni à des températures élevées, ni à une forte humidité
- L'appareil ne nécessite aucun entretien, il ne doit pas être ni lubrifié, ni graissé

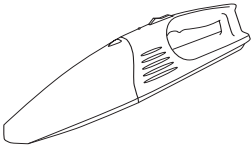

- Les réparations ne doivent être effectuées que par MIGROS-Service. Des réparations effectuées par des non-professionnels peuvent représenter de graves dangers pour l'utilisateur.

MIGROS décline toute responsabilité en cas de dommages consécutifs à une réparation non professionnelle et dans ce cas le droit à la garantie s'arrête.

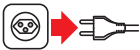

Important: en cas de dommage, de défaut ou de risque de dommage suite à une chute de l'appareil, il faut immédiatement le débrancher

Elimination



Ces produits ne doivent pas être jetés avec les autres déchets ménagers. En tant que consommatrice ou consommateur, vous êtes tenu de retourner tous les appareils électriques et électroniques afin que ces déchets dangereux puissent être éliminés dans les règles de l'art. A leur tour, commerçants, fabricants et importateurs sont chargés de reprendre gratuitement les appareils et équipements faisant partie de leur assortiment. La collecte et le recyclage de tels déchets contribuent non seulement à ménager les ressources naturelles, mais aussi à préserver l'environnement et la santé des individus. Pour plus de détails, consultez le site de l'Office fédéral de l'environnement (OFEV) ou contactez votre déchetterie locale, le magasin où vous avez acheté votre appareil ou le fabricant du produit concerné.

Tension électrique	– station de charge	200–240 Volt / 50/60 Hz
	– accumulateur (NiMh)	13 V
Puissance d'aspiration		env. 2.75 kPa
Dimensions (L x H x l)		env. 397 x 120 x 101 mm
Longueur du cordon chargeur		env. 1.80 m
Poids		env. 750 g
Type accu		NiMH
M-Garantie		2 ans (pas l'accu)
Accessoires (inclus dans le prix)		Suceur plat, suceur aspirateur d'eau et suceur textiles

Conformité

Le produit correspond aux dispositions des directives suivantes. La conformité est garantie par le respect des normes mentionnées ci-après.

2006/95/CE	Directive basse tension (LVD)
2004/108/CE	Compatibilité électromagnétique (EMC)
2011/65/UE	Limitation de l'utilisation de certaines substances dangereuses (RoHS)
(UE) n° 278/2009	Les exigences d'écoconception relatives à la consommation d'électricité hors charge et au rendement moyen en mode actif des sources d'alimentation externes

LVD EN 60335-1
 EN 60335-2-2
 EN 62233

EMV EN 55014-1
 EN 55014-2
 EN 61000-3-2
 EN 61000-3-3

Sous réserve de modifications de construction et de fabrication de l'appareil dans l'intérêt du progrès technique.

MIGROS

FÉDÉRATION DES COOPÉRATIVES MIGROS, CH-8031 Zurich



Congratulazioni!

Con questo apparecchio ha acquistato un prodotto di qualità, fabbricato con estrema cura. Con una manutenzione adeguata l'apparecchio le renderà per anni degli ottimi servizi.

Prima della messa in funzione iniziale la preghiamo comunque di leggere attentamente le presenti istruzioni d'uso e soprattutto di osservare le avvertenze di sicurezza.

Le persone che non conoscono a fondo le presenti istruzioni d'uso, non sono autorizzate a utilizzare l'apparecchio.

Indice

	Pagina		Pagina
Avvertenze di sicurezza	22	Pulizia	28
A proposito delle istruzioni d'uso	23	– Togliere il contenitore della polvere	28
Disimballaggio	23	– Pulire il filtro e il contenitore	28
Elenco delle parti e degli elementi di comando	24	– Inserire il contenitore di polvere	28
Messa in funzione	25	– Corpo e stazione di ricarica	28
– Prima della messa in funzione iniziale	25	Custodia / Manutenzione / Guasti	29
– Impiego	25	Smaltimento	29
– Collegare il caricatore	26	Dati tecnici	30
– Montaggio a muro della stazione di ricarica	26		
– Caricare l'accumulatore	26		
– Passare l'aspirapolvere	27		



Prima di allacciare l'apparecchio alla corrente elettrica, si prega di leggere attentamente le presenti istruzioni d'uso che contengono importanti avvertenze di sicurezza e di messa in funzione.

- **ATTENZIONE:** Quest'apparecchio può essere usato da bambini di età superiore a 8 anni e da persone con capacità mentali, fisiche o sensoriali ridotte, prive di esperienza o conoscenze adatte, a condizione che tali persone abbiano ricevuto assistenza o formazione per utilizzare l'apparecchio in maniera sicura e capiscano i potenziali pericoli associati a tale uso. Adottate le dovute precauzioni per evitare che i bambini giochino con l'apparecchio. Le operazioni di pulizia e manutenzione possono essere effettuate solo da bambini di età superiore agli 8 anni.
- Per ricaricare l'aspirabriciole utilizzate esclusivamente il carica batterie in dotazione.

- Ciascun aspirapolvere è progettato per l'utilizzo con una tensione di alimentazione specifica. Assicurarsi che il voltaggio indicato sulla targhetta dell'adattatore di ricarica corrisponda alla tensione di alimentazione

- Prima di ogni messa in funzione verificare che l'apparecchio sia in perfetto stato. Non può essere messo in funzione:

- se è caduto
- se presenta dei danni visibili
- se l'alimentazione di corrente o il caricatore sono danneggiati

In questi casi far controllare l'apparecchio presso un MIGROS-Service.

- Allacciare l'apparecchio solo alla corrente Iternata (200-240 Volt) e per mezzo del caricatore
- **ATTENZIONE:** Non aspirare oggetti aguzzi, taglienti, brucianti ardenti, gas o vapori esplosivi
- **ATTENZIONE:** Non aspirare mai la polvere del toner di

- stampanti aser, fotocopiatrici o la polvere di cemento di cantiere
- Non aspirare polvere molto fine (cemento, esso, cenere, ecc.)
- **ATTENZIONE:** Non immergere mai l'unità motore o la stazione i ricarica nell'acqua, né lavarle mai sotto 'acqua corrente
- Per lavorare togliere l'apparecchio dalla stazione i ricarica
- I bambini non possono utilizzare l'apparecchio
- **ATTENZIONE:** Non staccare mai l'adattatore dalla presa con e mani bagnate o tirandolo per il cavo
- L'aspirapolvere è destinato esclusivamente er l'uso domestico
- **ATTENZIONE:** Non avvicinare la bocchetta agli occhi o alle recchie: pericolo di lesioni
- Non appoggiare l'apparecchio su una superficie alda (p.es. fornelli) o vicino ad una fiamma perta
- Utilizzare solo pezzi di ricambio originali
- Non gettare mai l'accumulatore nelle fiamme ibere e proteggerlo dal calore: pericolo di splosione
- L'apparecchio deve essere alimentato esclusivamente con voltaggio di sicurezza estremamente basso corrispondente a quello indicato sull'etichetta applicata.
- Le batterie non sono destinate ad essere sostituite dall'utente.
- Nel caso in cui le batterie contengano sostanze pericolose per l'ambiente, vengono fornite le istruzioni su come rimuoverle specificando che:
 - le batterie devono essere rimosse dall'apparecchio prima del suo smaltimento;
 - l'apparecchio deve essere scollegato dalla presa di alimentazione quando si rimuovono le batterie;
 - le batterie vanno smaltite in modo sicuro.
- L'apparecchio non è destinato all'aspirazione di sostanze acquose contenenti detergenti schiumosi.

28 A proposito di queste istruzioni d'uso

Le presenti istruzioni d'uso non possono tener conto di ogni possibile impiego. Per ulteriori informazioni oppure in caso di problemi non trattati o trattati in modo insufficiente nelle presenti istruzioni, rivolgersi alla M-Infoline (numero telefonico sul retro delle presenti istruzioni d'uso).

Conservi accuratamente queste istruzioni d'uso e le consegne comunque ad ogni eventuale altro utente.

Disimballaggio

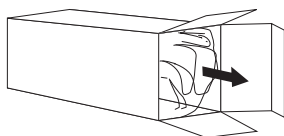

– Togliere l'aspirapolvere dall'imballaggio

– Dopo il disimballo verificare che i seguenti componenti siano disponibili:

1. Aspirapolvere
2. Stazione di ricarica
3. Caricatore
4. 2 viti di fissaggio e 2 tasselli
5. Bocchetta aspira-acqua
6. Bocchetta a lancia
7. Bocchetta per tessuti

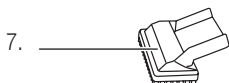
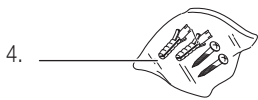
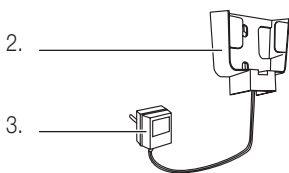
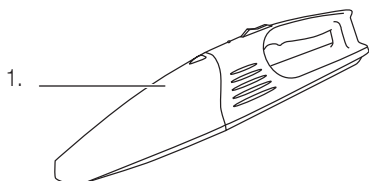

– Verificare se la tensione di rete

(200–240 Volt) corrisponde alla tensione dell'apparecchio indicata sul caricatore

– **Distruggere eventuali sacchetti di plastica**, poiché potrebbero diventare un giocattolo pericoloso per i bambini!

Suggerimento:

– Conservare l'imballaggio per eventuali futuri trasporti (ad es. traslochi, riparazioni, ecc.)

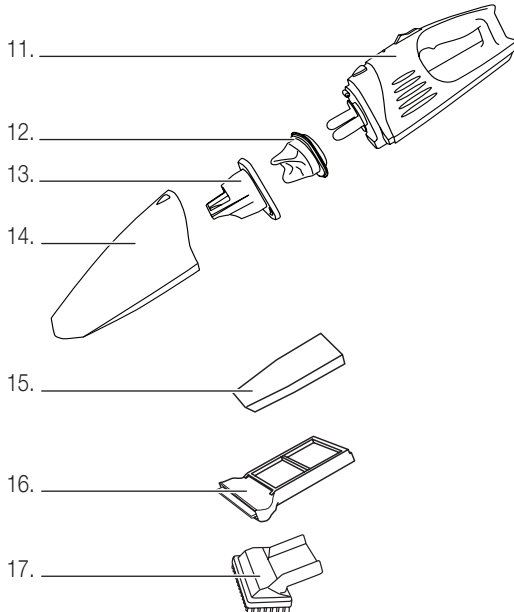
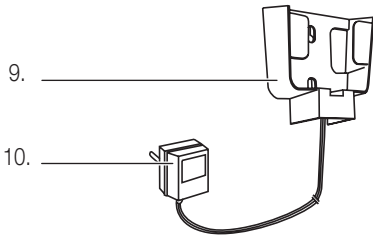
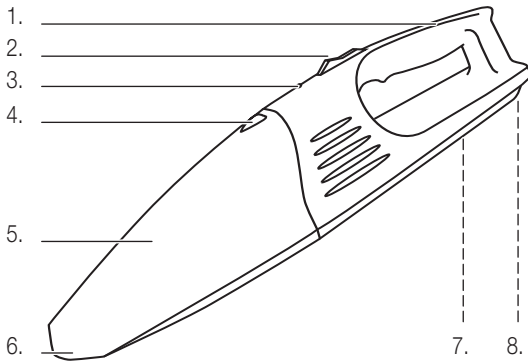

Aspirapolvere:

1. Impugnatura
2. Acceso/spento
3. Indicatore di carica (LED)
4. Pulsante per aprire il contenitore della polvere
5. Contenitore della polvere
6. Apertura di aspirazione
7. Alloggiamento dell' accumulatore con coperchio
8. Allacciamento elettrico (retro dell'apparecchio)

Stazione di ricarica:

9. Stazione di ricarica / supporto murale
10. Caricatore

Contenitore della polvere:

11. Unità motore
12. Filtro di stoffa
13. Separatore di liquidi
14. Contenitore della polvere

Accessori:

15. Bocchetta a lancia
16. Bocchetta aspira-acqua
17. Bocchetta per tessuti

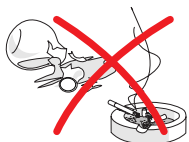

Prima della messa in funzione iniziale

Prestare la massima attenzione poiché un approccio inadeguato alla corrente elettrica può essere fatale. Si prega quindi di leggere le avvertenze di sicurezza a pagina 22 nonché le seguenti misure di sicurezza:

- Utilizzare l'aspirapolvere solo in locali asciutti
- Non aspirare liquidi o oggetti umidi, aguzzi, taglienti, brucianti o ardenti (cocchi, aghi, sigarette accese, ceneri ardenti, ecc.)
- Non aspirare polvere molto fine (cemento, gesso, ceneri, ecc.)
- Non tenere l'apparecchio con l'apertura verso l'alto quando contiene del liquido. Questo potrebbe arrivare nel motore e danneggiarlo

Italiano

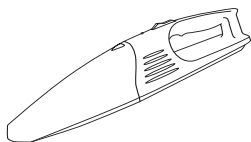

Impiego

Con questo aspirapolvere si può aspirare piccole quantità di polvere o liquidi.

Sono a disposizione i seguenti accessori:

Bocchetta a lancia

La bocchetta a lancia consente di pulire fessure, angoli e punti difficilmente accessibili.

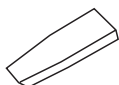

Bocchetta aspira-acqua

Inserire la bocchetta aspira-acqua nell'apertura di aspirazione e aspirare lo sporco.

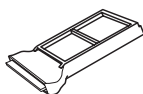

Bocchetta tessili

Questa bocchetta serve anche per pulire mobili imbottiti, cuscini, tende, ecc. Con la bocchetta tessili è facile pulire anche i sedili dell'auto.



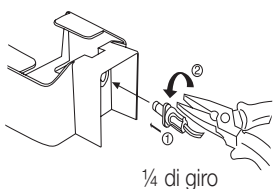

1. Collegare il caricatore

- Inserire la spina del caricatore nella presa sul retro della stazione di ricarica (1)
- Fissare la spina effettuando un 1/4 di giro nel senso anti-orario (2)

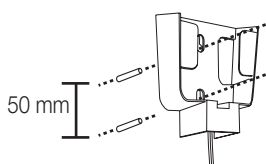

2. Montaggio a muro della stazione di ricarica

La stazione di ricarica può essere montata al muro.

- Segnare i fori (distanza 50 mm)
- Se necessario preparare i fori per i tasselli con il trapano
- Inserire i tasselli (se necessario) e avvitare la stazione di ricarica

Importante:

- Prima di fissare la stazione di ricarica al muro è necessario tenere conto della lunghezza del cavo di allacciamento tra la stazione di ricarica e la presa di alimentazione

3. Caricare l'accumulatore

- Per caricare l'accumulatore, l'aspirapolvere deve essere spenta
- Inserire l'aspirapolvere nella stazione di ricarica (dapprima il retro) finché s'incestra
- Inserire l'adattatore nella presa
- L'indicatore di carica, rosso, si accende per indicare che l'apparecchio è in carica
- Prima della messa in funzione iniziale il tempo di carica è **di almeno 16 ore.**

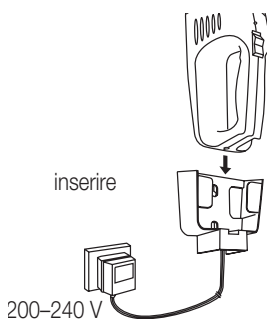

**caricare per almeno
16 ore**

Avvertenza:

- **La capacità dell'accumulatore può essere migliorata**, se dopo un uso prolungato (p.es. un mese) viene completamente scaricato e poi ricaricato nel portatile (caricare per almeno 16 ore)

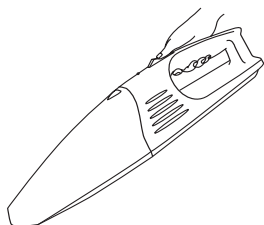

4. Passare l'aspirapolvere

4.1 Aspirare polvere

- Togliere l'aspirapolvere dal supporto
- Posare l'apertura d'aspirazione sulla superficie da pulire
- Spingere in avanti l'interruttore acceso/spento e iniziare il lavoro

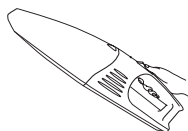

Avvertenza:

- Al momento di spegnere l'apparecchio o quando si interrompe il lavoro, tenere l'apertura verso l'alto per evitare che la polvere fuoriesca dal contenitore

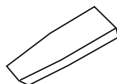

4.2 Aspirare con la bocchetta a lancia

- Inserire la parte larga della bocchetta a lancia nell'apertura di aspirazione e aspirare



4.3 Aspirare con la bocchetta tessili

- Inserire la bocchetta tessili nell'apertura di aspirazione e aspirare

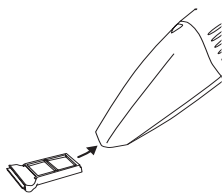

4.4 Aspirare liquidi

- Inserire la bocchetta aspira-acqua nell'apertura di aspirazione e aspirare
- L'apparecchio consente di aspirare piccole quantità di liquido (ca. 200 ml). Per aspirare quantità più importanti, svuotare il contenitore di tanto in tanto

Avvertenze:

- **Non tenere l'apparecchio con l'apertura verso l'alto** quando contiene del liquido. Questo potrebbe arrivare nel motore e danneggiarlo
- Dopo aver aspirato i liquidi, vuotare immediatamente il contenitore della polvere e lasciare aperto l'aspirapolvere per farlo asciugare (v. «Pulizia» pagina 28)



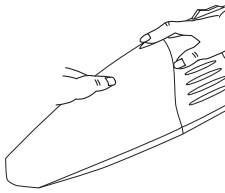

Togliere il contenitore della polvere

Dopo ogni uso svuotare il contenitore della polvere.

- Spegnere l'apparecchio e staccarlo dalla stazione di ricarica
- Premere il tasto di sbloccaggio
- Tirare il contenitore in avanti e poi girare verso il basso per toglierlo



Pulire il filtro e il contenitore

Prima di pulire l'apparecchio, spegnerlo e staccarlo dalla stazione di ricarica.

- Togliere il filtro di stoffa e il separatore di liquidi dal contenitore della polvere
- Picchiettare il filtro di stoffa per togliere la sporcizia
- Se il filtro è molto sporco lavarlo, sciacquarlo e lasciarlo asciugare
- Svuotare il contenitore della polvere e, se necessario, sciacquarlo
- Poi pulirlo con un panno e lasciarlo asciugare
- Infilare il filtro di stoffa nel separatore di liquidi, quindi inserire entrambi nel contenitore della polvere
- **Non mettere in lavastoviglie**

Inserire il contenitore di polvere

- La piccola apertura sul lato inferiore del contenitore va inserita nella rispettiva linguetta sull'aspirapolvere
- Girare il contenitore verso l'alto finché si sente uno scatto

Corpo e stazione di ricarica

- Non immergere mai l'unità motore o la stazione di ricarica nell'acqua né lavarlo sotto l'acqua corrente, poiché l'apparecchio ne sarebbe danneggiato
- Prima della pulizia estrarre sempre la spina dalla presa di corrente
- Non utilizzare prodotti per la pulizia né detersivi abrasivi
- **Pulire soltanto con un panno umido e lasciar quindi asciugare**





- Quando l'apparecchio non è in uso, tenerlo sempre spento
- Non esporlo mai all'insolazione diretta, ad alte temperature o ad una forte umidità
- L'apparecchio non ha bisogno di manutenzione; non deve essere lubrificato né oliato

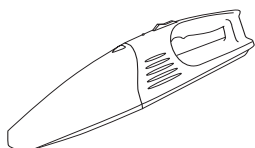

- Le riparazioni possono essere eseguite soltanto attraverso MIGROS-Service. Le riparazioni non eseguite a regola d'arte possono essere fonte di pericolo per l'utente.

Non si assumono responsabilità in caso di danni causati da riparazioni eseguite da personale non specializzato. In questi casi si estingue anche il diritto alla garanzia.

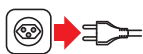

Importante: in caso di guasto, di apparecchio difettoso e di sospetto di guasto in seguito a una caduta, staccare immediatamente la spina.

Smaltimento



Questo prodotto non deve essere smaltito con gli altri rifiuti domestici. I consumatori hanno l'obbligo di restituire gli apparecchi elettrici ed elettronici di cui intendono disfarsi per garantire uno smaltimento adeguato di questi rifiuti pericolosi. I commercianti, i fabbricanti e gli importatori hanno a loro volta l'obbligo di riprendere - senza costi aggiuntivi - gli apparecchi che figurano nel loro assortimento. La raccolta e la riutilizzazione degli apparecchi elettrici ed elettronici usati permette di salvaguardare le risorse naturali. Inoltre, grazie al riciclo di questi apparecchi o di parte di essi, vengono protetti la salute e l'ambiente. Ulteriori informazioni sui centri di raccolta, sullo smaltimento e sulla riutilizzazione degli apparecchi elettrici ed elettronici si trovano presso l'Ufficio federale dell'ambiente (UFAM), presso il vostro punto di smaltimento locale, presso il commerciante dal quale avete acquistato l'apparecchio o presso il fabbricante dello stesso.

Tensione nominale	– stazione di ricarica	200–240 Volt / 50/60 Hz
	– accumulatore (NiMH)	13 Volt
Potenza d'aspirazione		ca. 2.75 kPa
Dimensioni (lunghezza x altezza x larghezza)		ca. 397 x 120 x 101 mm
Lunghezza del cavo caricatore		ca. 1.80 m
Peso		ca. 750 g
Tipo di accumulatore		NiMH
M-Garanzia		2 anni (senza accumulatori)
Accessori (compresi nel prezzo)		bocchetta a lancia, bocchetta aspira-acqua e bocchetta tessili

Conformità

Il prodotto è conforme alle disposizioni delle seguenti direttive. La conformità è garantita dalla soddisfazione delle norme qui sotto elencate.

2006/95/CE	Direttiva bassa tensione (LVD)
2004/108/CE	Compatibilità elettromagnetica (EMC)
2011/65/UE	Restrizione (dell'uso di determinate) sostanze pericolose (RoHS)
(UE) N. 278/2009	Le specifiche di progettazione ecocompatibile relative al consumo di energia elettrica a vuoto e al rendimento medio in modo attivo per gli alimentatori esterni

LVD EN 60335-1
 EN 60335-2-2
 EN 62233

EMV EN 55014-1
 EN 55014-2
 EN 61000-3-2
 EN 61000-3-3

Con riserva di modifiche di costruzione e di esecuzione dell'apparecchio dovute al progresso tecnico.

MIGROS

FEDERAZIONE DELLE COOPERATIVE MIGROS, CH-8031 Zurigo



Garantie | Garantie | Garanzia



2 Jahre M-Garantie
2 ans M-garantie
2 anni M-garanzia

Die MIGROS übernimmt während zwei Jahren seit Kaufabschluss die Garantie für Mängelfreiheit und Funktionsfähigkeit des von Ihnen erworbenen Gegenstandes. Die MIGROS kann die Garantieleistung wahlweise durch kostenlose Reparatur, gleichwertigen Ersatz oder durch Rückerstattung des Kaufpreises erbringen. Weitere Ansprüche sind ausgeschlossen. Nicht unter die Garantie fallen normale Abnutzung sowie die Folgen unsachgemässer Behandlung oder Beschädigung durch den Käufer oder Drittpersonen sowie Mängel, die auf äussere Umstände zurückzuführen sind. Die Garantieverpflichtung erlischt bei Reparaturen durch nicht MIGROS-autorisierte Servicestellen. Garantiechein oder Kaufnachweis (Kassabon, Rechnung) bitte sorgfältig aufbewahren. Bei Fehlen desselben wird jeder Garantianspruch hinfällig.

MIGROS garantit, pour la durée de deux ans à partir de la date d'achat, le fonctionnement correct de l'objet acquis et son absence de défauts. MIGROS peut choisir la modalité d'exécution de la prestation de garantie entre la réparation gratuite, le remplacement par un produit équivalent ou le remboursement du prix payé. Toutes les autres prétentions sont exclues. La garantie n'inclut pas l'usure normale, ni les conséquences d'un traitement non approprié, ni l'endommagement par l'acheteur ou un tiers, ni les défauts dus à des circonstances extérieures. La garantie n'est valable que si les réparations ont exclusivement été effectuées par le service après-vente MIGROS ou par les services autorisés par MIGROS. Nous vous prions de bien vouloir conserver soigneusement le certificat de garantie ou le justificatif de l'achat (quittance, facture). Sans celui-ci aucune réclamation ne sera admise.

La MIGROS si assume per due anni, a partire dalla data d'acquisto, la garanzia per il funzionamento efficiente e l'assenza di difetti dell'oggetto in suo possesso. La MIGROS può scegliere se eseguire la prestazione di garanzia attraverso la riparazione gratuita, la sostituzione del prodotto con uno di uguale valore o il rimborso del prezzo d'acquisto dello stesso. Ogni altra pretesa è esclusa. Non sono compresi nella garanzia i guasti dovuti a normale usura, uso inadeguato o danni provocati dal proprietario o da terze persone, oppure derivanti da cause esterne. L'obbligo di garanzia è valido soltanto all'esplicita condizione, che si ricorra unicamente al servizio dopo vendita MIGROS o ai servizi autorizzati. Per favore conservi il certificato di garanzia oppure il giustificativo d'acquisto (scontrino, fattura). Con la sua perdita si estingue ogni diritto di garanzia.

© Migrosline.ch

MIGROS Service

Reparatur- oder pflegebedürftige Geräte werden in jeder Verkaufsstelle entgegengenommen.

Les articles nécessitant un service d'entretien ou une réparation sont repris à chaque point de vente.

Gli articoli che necessitano un servizio manutenzione o una riparazione possono essere depositati in ogni punto vendita.

M-INFOLINE CH-0800 84 0848 www.migros.ch

Haben Sie weitere Fragen? Die M-Infoline hilft Ihnen gerne weiter unter der Tel.-Nr. 0800 84 0848:

Montag bis Freitag 08.00 – 18.30 Uhr;
Samstag 08.30 – 17.30
(8 Rp./Min. 08.00 – 17.00 Uhr, 4 Rp./Min
von 17.00 – 18.30 Uhr und Samstag).

Vous avez des questions? M-Infoline est là pour vous aider: 0800 84 0848 du lundi au vendredi de 8h à 18h30, samedi de 8h30 à 17h30
(8 cts/min. de 8 h à 17 h, 4 cts/min. de 17 h à 18 h 30 et samedi).

www.migros.ch/contact

Avete altre domande? L'M-Infoline rimane volentieri a vostra disposizione per ulteriori informazioni: 0800 84 0848 dal lunedì al venerdì dalle 08.00 alle 18.30 e il sabato dalle 08.30 alle 17.30

(8 cent./min. dalle 8.00 alle 17.00, 4 cent./min. dalle 17.00 alle 18.30 e sabato).

www.migros.ch/contacto

www.migros.ch/kontakt