





Dusch-WC-Sitz "FRESH"

MONTAGEANLEITUNG

Sicherheitshinweise

 Warnung	  <p>Strom</p> <ul style="list-style-type: none"> - Das Dusch-WC wird an der Stromversorgung von 220V angeschlossen - Die Leistungsaufnahme ist 680W - Die kantonalen Vorschriften für den Stromanschluss sind unbedingt einzuhalten. Der Stromanschluss muss durch einen konzessionierten Elektriker erfolgen. Das mitgelieferte 3-phasige Stromkabel mit Erdung ist ein nach Schweizer Norm gefertigtes Produkt in 1.5m Länge. - Das Dusch-WC soll nicht in einer Zone verwendet werden, die starker Feuchtigkeit ausgesetzt ist. (Kein direkter Wasserkontakt)
 Achtung	<p>Hygiene</p> <ul style="list-style-type: none"> - Stellen Sie sicher, dass im Ansaugbereich nur klares, sauberes Trinkwasser angesaugt wird. - Jedwelche Zusätze wie Reinigungs- und Desinfektionsmittel, Aromastoffe oder sonstige chemische Stoffe dürfen nicht im Ansaugbereich verwendet werden. <p>Sicherheit</p> <ul style="list-style-type: none"> - Vor der Inbetriebnahme müssen alle Funktionen gemäss Gebrauchsanleitung ausgetestet werden und die Einheit auf Dichtigkeit geprüft werden.

Planzeichnung: verstellbare Montagedistanz des Dusch-WC's

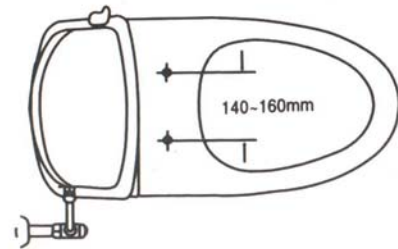

Produktebeschreibung

Wichtig !

A. Generell

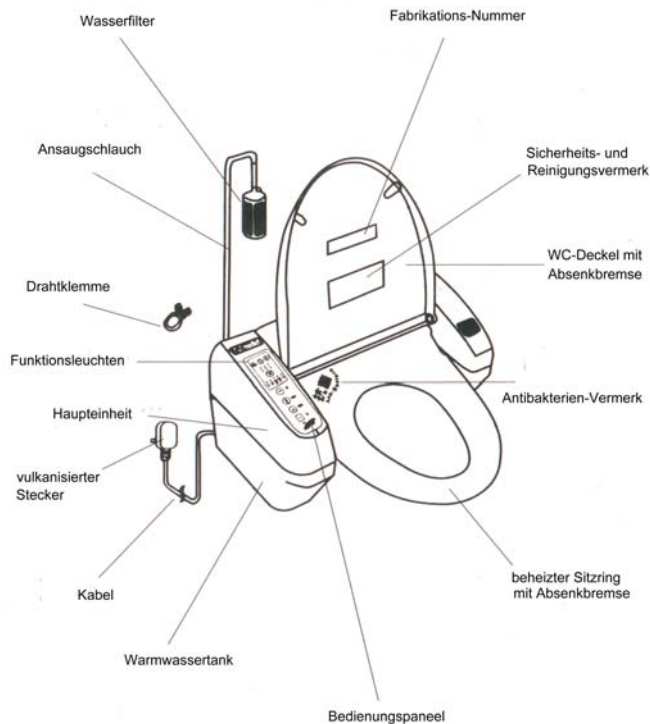

B. Unterseite

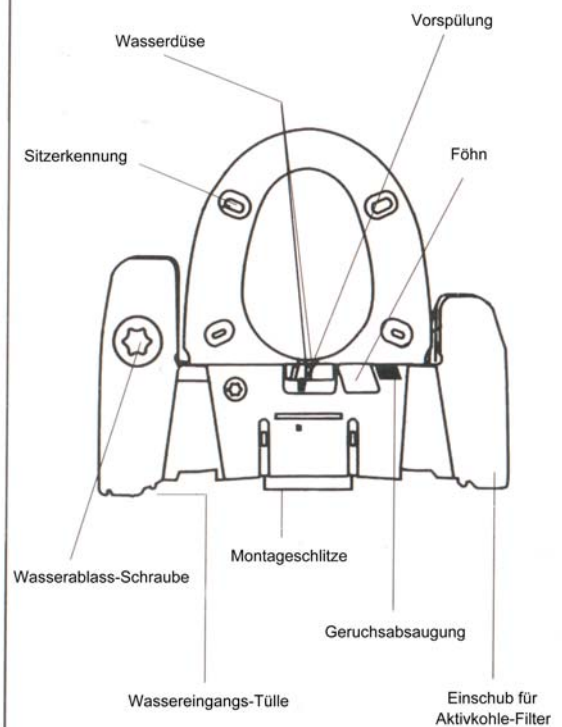

Montageanleitung Dusch-WC

1 Spülkastenreinigung

- Falls das Wasser aus dem Spülkasten wird, muss der Spülkasten von Verunreinigungen befreit werden.

1 Schliessen des Füllventils (Wasseranschluss-Ventil)

2 Spülkasten leeren (spülen)

3 Füllventil wieder öffnen

4 Spülkasten innen reinigen

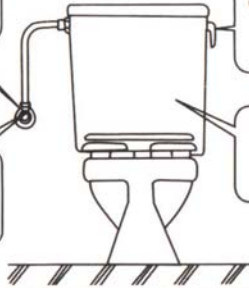

2 Demontage des alten WC-Sitz

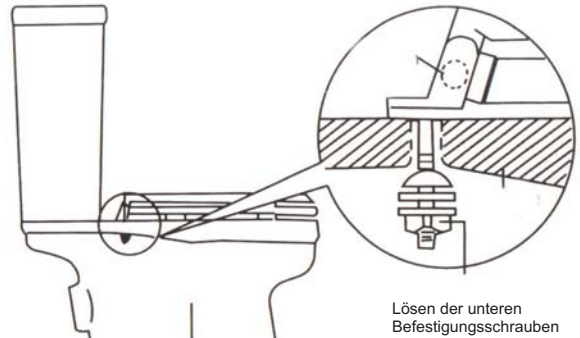

Lösen der unteren Befestigungsschrauben

※ Reinigen des WC's

3 Montage des Dusch-WC's

Wichtig:

- Vor der Fertigstellung der Installation darf das Dusch-WC nicht am Stromnetz angeschlossen werden!
- Das Dusch-WC kann Schaden nehmen, wenn es Temperaturen unter 0° ausgesetzt wird. (z.B. Lüften im Winter)

Einsetzen des Aktivkohle-Geruchsfilters

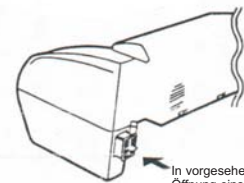

In vorgesehene Öffnung einsetzen (hineindrücken)

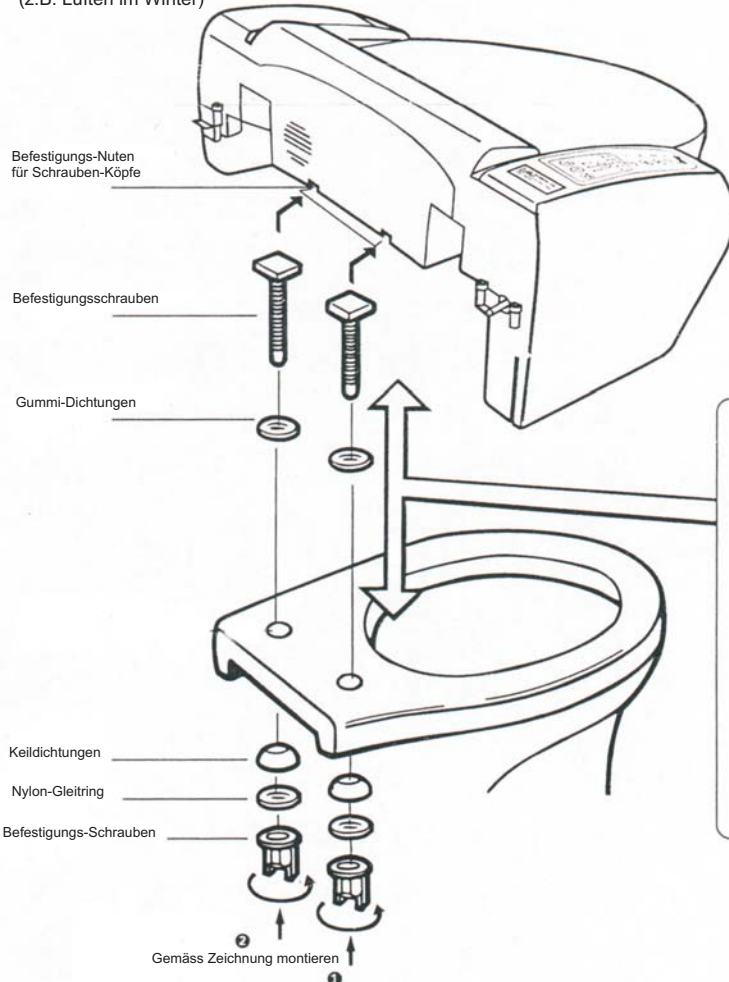

Befestigungs-Nuten für Schrauben-Köpfe

Befestigungsschrauben

Gummi-Dichtungen

Keildichtungen

Nylon-Gleitring

Befestigungs-Schrauben

Gemäss Zeichnung montieren



Die Füsse des Sitzringes müssen eben auf dem WC-Rand aufliegen, damit sich die Sitzerkennung (automatische Vorspülung/ Geruchsabsaugung) in Betrieb nimmt.

4 Montieren des Ansaugschlauches im Spülkasten

Spülkasten mit seitlicher Oeffnung

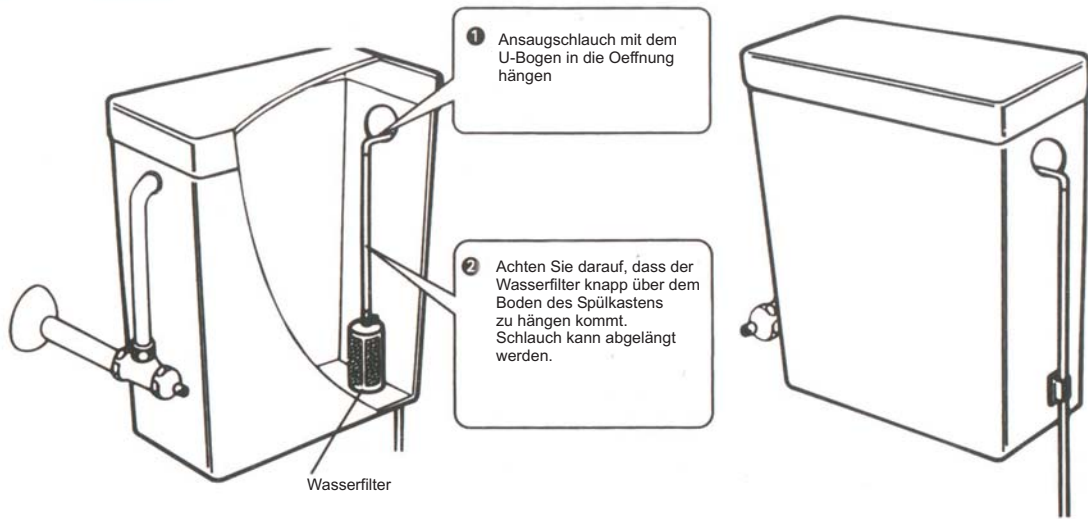

Spülkasten ohne seitliche Oeffnung

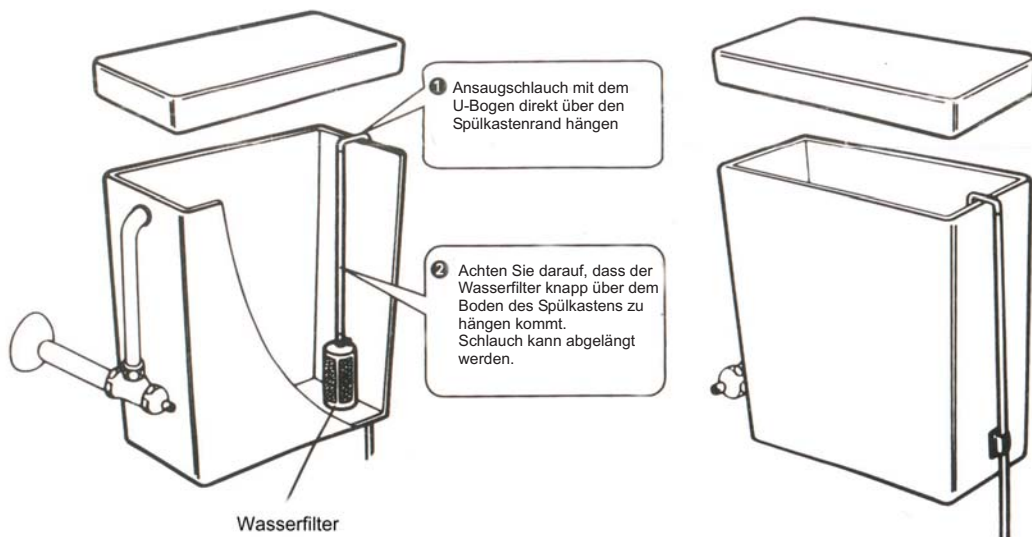

WICHTIGE PUNKTE

-Der Schlauch darf nicht verdreht, geknickt oder abgepresst werden.

-Schlauch und Wasserfilter müsse so im Spülkasten montiert werden, dass sie keine andere Funktion beeinträchtigt.

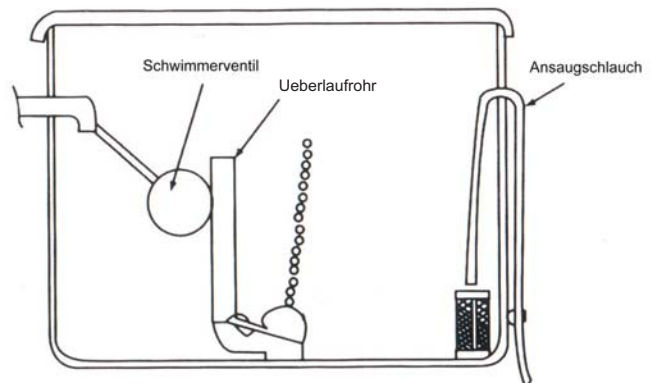

Montieren des Ansaug-schlauches am Dusch-WC

1. Schlauch nach Bedarf ablängen
2. Drahtklemme auf Schlauch auffädeln
3. Schlauch auf Wassereingangs-Tülle stecken
4. Mit Drahtklemme verklemmen (Position über Tülle)

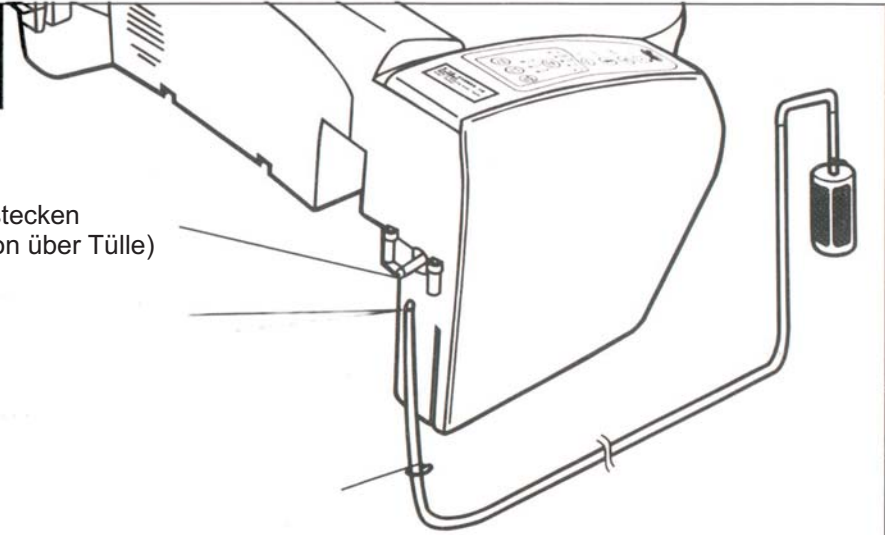

5 INBETRIEBNAHME

1 Stellen Sie den Stromanschluss her



3 Das Blinklicht "Température d'eau/Water Temp" beginnt zu blinken und teilt mit, dass sich der Wassertank füllt.

• Wenn der Wassertank voll ist, stellt die Pumpe automatisch ab (Dauer ca. 1 Min.). Danach leuchtet die Diode permanent.

2 Drücken Sie den Touch-Pad "Alimentation/Power"

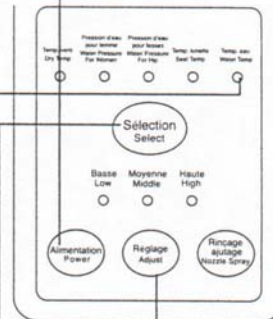

4 Mit den Touch-Pads "Sélection/Select" und "Réglage/Adjust" gewünschte Einstellungen vornehmen (s. Gebrauchsanleitung).

5 Setzen Sie sich auf die Brille und testen Sie alle Funktionen gemäß Gebrauchsanleitung. Das erstmalige Aufwärmen des Wassers dauert ca. 10 Min..

HALTEN SIE DIE GEBRAUCHSANLEITUNG IN REICHWEITE!