

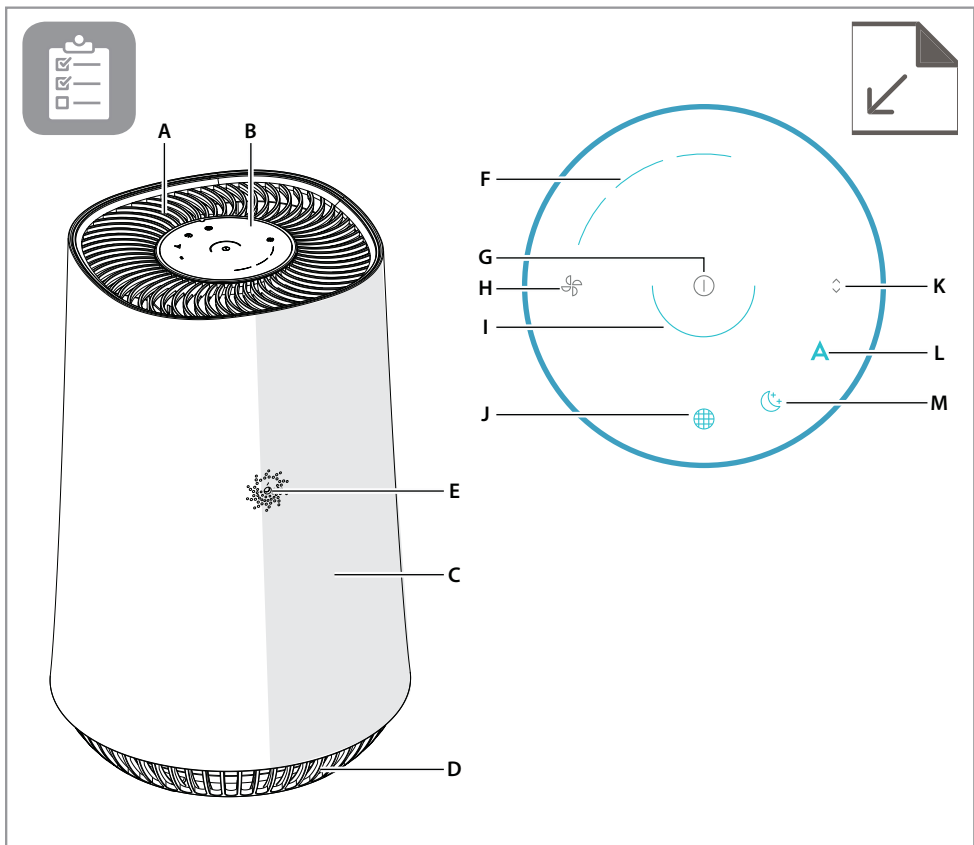

Instruction Book

FLOW A3





EN DESCRIPTION OF YOUR AIR PURIFIER FLOW A3

Appliance:

- A. Air outlet
- B. UI panel
- C. Main body
- D. Base
- E. Sensor window & Adapter jack

Control panel:

- F. Fan speed indicator
- G. Power on/off
- H. Fan speed control
- I. Air quality indicator
- J. Filter change indicator
- K. Toggle mode & Filter reset
- L. Auto mode indicator
- M. Sleep mode indicator

DA BESKRIVELSE AF LUFTRENSER FLOW A3

Luftrenseren:

- A. Luftudtag
- B. Betjeningspanel
- C. Kabinet
- D. Bund
- E. Luftkvalitetssensor og strømtilslutning

Betjeningspanel

- F. Indikatorforblæserhastighed
- G. Tænd / sluk
- H. Regulering af blæserhastighed
- I. Luftkvalitetsindikator
- J. Indikator for filterskift
- K. Skift mellem funktioner og filter reset
- L. Indikator for Auto funktion
- M. Indikator for Sleep funktion

FI FLOW A3 -ILMANPUHDISTIMEN KUVAUS

Laite:

- A. Ilmanpoisto
- B. Käyttöpaneeli
- C. Laitteen runko
- D. Pohja
- E. Ilmanlaadun tunnistin ja virtajohdon liitin

Ohjauspaneeli:

- F. Puhaltimen nopeuden ilmaisin
- G. Virtapainike
- H. Puhaltimennonopeudensäädin
- I. Ilmanlaadun merkkivalo
- J. Suodattimen vaihtotarpeen ilmaisin

- K. Automaatti-/lepotilan painike ja suodattimen nollaus
- L. Automaattitilan merkkivalo
- M. Lepotilan merkkivalo

NO BESKRIVELSE AV LUFTRENSEREN FLOW A3

Apparat:

- A. Luftuttak
- B. Betjeningspanell
- C. Hoveddel
- D. Base
- E. Luftsensoren og strømtilkobling

Kontrollpanel:

- F. Indikator for viftehastighet
- G. Strøm av/på
- H. Kontroll for viftehastighet
- I. Indikator for luftkvalitet

- J. Indikator for bytte av filter
- K. Modusvelger og tilbakestilling av filter
- L. Indikator for Automodus
- M. Indikator for Sovemodus

SV BESKRIVNING AV LUFTRENARE FLOW A3

Apparat:

- A. Luftuttag
- B. Gränssnittspanel
- C. Huvudenhet
- D. Bas
- E. Sensorfönster och adapteruttag

Kontrollpanel:

- F. Fläkthastighetsindikator
- G. Ström på/av
- H. Fläkthastighetskontroll
- I. Luftkvalitetsindikator
- J. Filterbytesindikator

- K. Lägesväljare och Återställning av filter
- L. Auto-lägesindikator
- M. Vilolägesindikator

IT DESCRIZIONE DEL PURIFICATORE D'ARIA FLOW A3

Apparecchiatura:

- A. Uscita dell'aria
- B. Pannello UI
- C. Corpo principale
- D. Base
- E. Finestra sensore e jack adattatore

Pannello dei comandi:

- F. Spia velocità ventola
- G. Alimentazione on/off
- H. Controllo velocità ventola
- I. Spia qualità dell'aria
- J. Spia sostituzione filtro

- K. Attiva / disattiva modalità e Reset del filtro
- L. Spia modalità Auto
- M. Spia modalità Sleep

PL OPIS OCZYSZCZACZA POWIETRZA FLOW A3

Urządzenie:

- A. Wylot powietrza
- B. Panel interfejsu użytkownika
- C. Korpus urządzenia
- D. Podstawa
- E. Okno czujnika i gniazdo adaptera

Panel sterowania:

- F. Wskaźnik prędkości obrotowej wentylatora
- G. Włączenie/wyłączenie urządzenia
- H. Regulator prędkości obrotowej wentylatora
- I. Wskaźnik jakości powietrza
- J. Wskaźnik wymiany filtra

- K. Tryb przełączania i Resetowanie filtra
- L. Wskaźnik trybu automatycznego
- M. Wskaźnik trybu nocnego

HU A FLOW A3 LÉGTISZTÍTÓ LEÍRÁSA

Tartozék:

- A. Levegőkimenet
- B. UI-panel
- C. Fő test
- D. Alap
- E. Érzékelő ablak és adapter csatlakozó

Vezérlő panel:

- F. Ventilátor sebességjelző
- G. Be-/kikapcsoló gomb
- H. Ventilátor sebességszabályozó
- I. Léghőmérséklet jelző
- J. Szűrőcsere jelző

- K. Átkapcsolás üzemmód és szűrő alaphelyzetbe állítása
- L. Automata üzemmód kijelző
- M. Alvás üzemmód kijelző

CS POPIS ČISTIČKY VZDUCHU FLOW A3

Přístroj:

- A. Výstup vzduchu
- B. Panel uživatelského rozhraní
- C. Hlavní tělo přístroje
- D. Základna
- E. Okénko senzoru a konektor adaptéru

Ovládací panel:

- F. Ukazatel rychlosti ventilátoru
- G. Zapnuto/vypnuto
- H. Regulace rychlosti ventilátoru
- I. Ukazatel kvality vzduchu
- J. Ukazatel výměny filtru

K. Přepínání režimů a reset filtru

- L. Ukazatel automatického režimu
- M. Ukazatel režimu spánku

SK POPIS ČISTIČKY VZDUCHU FLOW A3

Prístroj:

- A. Výstup vzduchu
- B. Panel používateľského rozhrania
- C. Hlavné telo prístroja
- D. Základňa
- E. Okienko senzora a konektor adaptéra

Ovládací panel:

- F. Ukazovateľ rýchlosti ventilátora
- G. Zapnuté/vypnuté
- H. Regulácia rýchlosti ventilátora
- I. Ukazovateľ kvality vzduchu
- J. Ukazovateľ výmeny filtra

K. Prepínanie režimov a reset filtra

- L. Ukazovateľ automatického režimu
- M. Ukazovateľ režimu spánku

SL OPIS ČISTILNIKA ZRAKA FLOW A3

Aparat:

- A. Odprtina za odvod zraka
- B. Uporabniški vmesnik
- C. Glavna enota
- D. Dno
- E. Odprtina senzorja in vtič adapterja

Nadzorna plošča:

- F. Indikator hitrosti ventilatorja
- G. Vklop/izklop
- H. Upravljanje hitrosti ventilatorja
- I. Indikator kakovosti zraka
- J. Indikator za menjava filtra

K. Izbiranje načina delovanja in ponastavitev filtra

- L. Indikator načina delovanja AUTO
- M. Indikator načina delovanja SLEEP

RO DESCRIEREA PURIFICATORULUI DE AER FLOW A3

Purificator:

- A. Orificiu evacuare aer
- B. Panou de control
- C. Unitate
- D. Bază
- E. Orificiu senzor și mușă alimentare

Panou de control:

- F. Indicator viteză ventilator
- G. Pornire/oprire
- H. Control viteză ventilator
- I. Indicator calitate aer
- J. Indicator înlocuire filtru

K. Mod comutare & resetare filtru

- L. Indicator mod AUTO
- M. Indicator mod Sleep

TR FLOW A3 HAVA TEMİZLEYİCİNİNİZİN AÇIKLAMASI

Cihaz:

- A. Hava çıkışı
- B. Arayüz paneli
- C. Ana gövde
- D. Taban
- E. Sensör penceresi ve Adaptör jakı

Kumanda paneli:

- F. Fan hız göstergesi
- G. Ürünü açma/kapama
- H. Fan hız kontrolü
- I. Hava kalitesi göstergesi
- J. Filtre değiştirme göstergesi

K. Mod değiştirme ve Filtre sıfırlama

- L. Otomatik mod göstergesi
- M. Uyku modu göstergesi

FR DESCRIPTION DE VOTRE PURIFICATEUR D'AIR FLOW A3

Appareil :

- A. Sortie d'air
- B. Panneau d'interface utilisateur
- C. Corps principal
- D. Base
- E. Fenêtre de capteur et prise d'adaptateur

Bandeau de commande :

- F. Indicateur de vitesse du ventilateur
- G. Marche/arrêt
- H. Contrôle de vitesse du ventilateur
- I. Indicateur de qualité de l'air

J. Indicateur de changement de filtre

- K. Mode de basculement et réinitialisation du filtre
- L. Indicateur de mode automatique
- M. Indicateur de mode sommeil

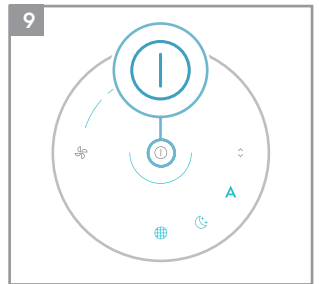
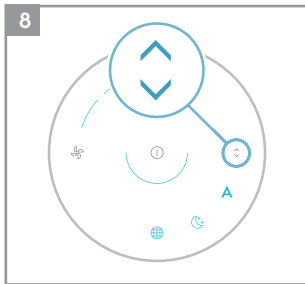
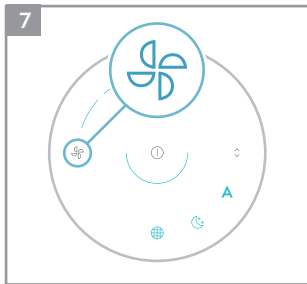
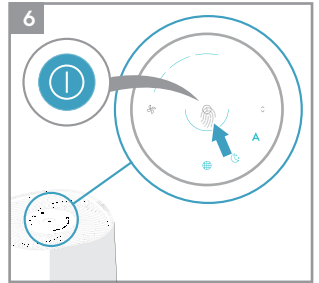
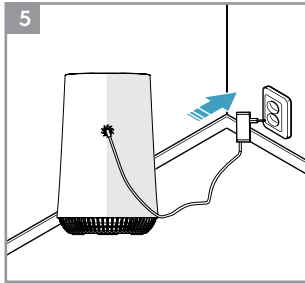
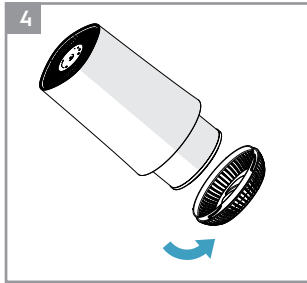
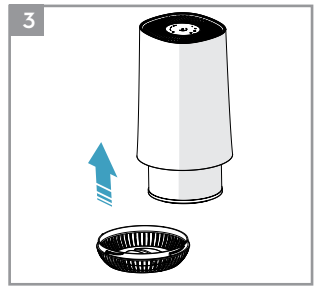
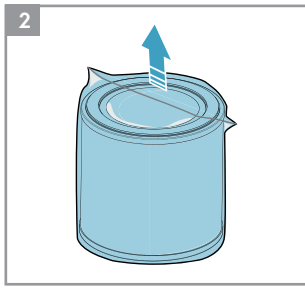
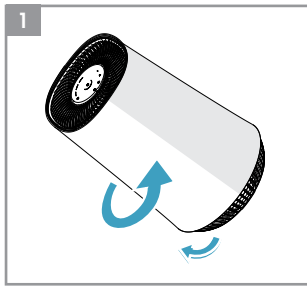

SAFETY INFORMATION

This USER MANUAL provides specific operating instructions for your model. Use the unit only as instructed in this USER MANUAL. These instructions are not meant to cover every possible condition and situation that may occur. Common sense and caution must be practiced when installing, operating, and maintaining any appliance.

WARNING! Avoid fire hazard or electric shock. Do not use an extension cord or an adaptor plug. Do not remove any prong from the power cord. This appliance can be used in 50Hz or 60Hz power supply without any change.

Do not under any circumstances, cut, remove or bypass the grounding prong.

Do not store or use gasoline or other flammable vapors and liquids in the vicinity of this or any other appliance. Read product labels for flammability and other warnings.

Do not let water or any other liquid or flammable detergent enter the appliance to avoid electric shock and/or a fire hazard.

Do not touch the fan blade when removing the filter.

Children and Vulnerable People Safety

WARNING! Risk of suffocation, injury or permanent disability.

This appliance can be used by children aged from 8 years and above and persons with reduced physical, sensory or mental capabilities or lack of experience and knowledge if they have been given supervision or instruction concerning use of the appliance in a safe way and understand the hazards involved.

Children shall not play with the appliance.

Cleaning and user maintenance shall not be made by children without supervision.

Children under 3 years of age should be kept away from the appliance unless continuously supervised.

Keep all packaging away from children.

If the appliance has a child safety device, we recommend you activate it.

Electrical Information

WARNING! Avoid fire hazard or electric shock.

If you are not sure the outlet is adequately grounded or protected by a time delay fuse or circuit breaker, have a qualified electrician install the proper outlet according to the National Electrical Code and applicable local codes and ordinances.

Do not use an extension cord or an adapter plug.

Never unplug the unit by pulling on the power cord. Always grip the plug firmly and pull straight out from the receptacle.

Do not pinch, bend, or knot the power cord.

Do not cut or damage the power cord. If the power cord is damaged, it should only be replaced by an authorized Electrolux servicer. This unit contains no user-serviceable parts. Always call an authorized Electrolux servicer for repairs.

If the supply cord is damaged, it must be replaced by the manufacturer, its service agent or similarly qualified persons in order to avoid a hazard.

Be sure to unplug the unit before cleaning to prevent shock or fire hazards.

Safety Precautions

CAUTION! Avoid Serious Injury or Death.

Do not insert or place fingers or objects into the air discharge area or front grille of the unit.

Do not start or stop the unit by unplugging the power cord or turning off the power at the electrical box.

In the event of a malfunction (sparks, burning smell, etc.), immediately stop the operation, disconnect the power cord, and call an authorized Electrolux servicer. Do not operate the unit with wet hands.

Do not pull on the power cord.

CAUTION! Avoid Injury or damage to the unit or other property.

Do not direct airflow at fireplaces or other heat related sources as this could cause flare ups.

Do not climb on or place objects on the unit.

Do not hang objects off the unit.

Do not place containers with liquids on the unit.

Turn off the unit at the power source when it will not be used for an extended period of time.

Operate the unit with air filter in place.

Do not block or cover the intake grille, discharge area and outlet ports.

Ensure that any electrical/electronic equipment is 30 cm away from the unit.

DISPOSAL



This symbol on the product indicates that this product contains a battery which shall not be disposed with normal household waste..



This symbol on the product or on its packaging indicates that the product may not be treated as household waste.

To recycle your product, please take it to an official collection point or to an Electrolux service center that can remove and recycle the battery and electric parts in a safe and professional way. Follow your country's rules for the separate collection of electrical products and rechargeable batteries.

ENGLISH

Thank you for choosing the Electrolux air purifier FLOW A3.

Always use original accessories and spare parts to get the best results. This product is designed with the environment in mind. All plastic parts are marked for recycling purposes.

BEFORE STARTING

- Read this manual carefully.
- Check that all parts described are included.
- Pay special attention to the safety precautions!

SET UP

The filters have to be installed before use.

Caution: Switch off the device before installing filters.

1 Open the base of the filter

Open the product by rotating the base in anticlockwise direction with the handle provided at the bottom till it comes loose (ref. picture 1).

2 Take out the filter and remove the filter bag

Carefully remove the filter including plastic packaging from the unit and break open the plastic bag and discard appropriately (ref. picture 2).

3 Install the filter

Carefully insert the filter back into the product without the plastic packaging (either end of the filter works). Take care that the filter is placed in the center of the cavity (ref. picture 3).

4 Close the base

Close the product by rotating the base in clockwise direction with the handle provided at the bottom till it is securely in place. (ref. picture 4).

OPERATION

Caution: Please ensure the filters are correctly inserted in the filter compartment, the equipment is installed on a level surface and the power plug is firmly connected.

5 Connect the power plug.

6 Power on

Power on the product by gently touching the ON/OFF icon on the center of the product (ref. picture 6).

7 Fan speed control

Change the fan speed by gently touching fan icon on the product. If the product is in AUTO mode, it will switch to manual mode on touching the fan icon. (ref. picture 7).

8 Auto mode and sleep mode

Change between AUTO and SLEEP mode by gently touch icon labeled "◇".
In AUTO mode the unit will adjust operation according to latest air quality (PM2.5 level). In SLEEP mode unit will operate at the low noise level and all indicators except for SLEEP icon will go off.

9 Power off

Power down the product by gently touching the ON/OFF icon on the center of the product (ref. picture 9)

AIR QUALITY INDICATOR

10 The appliance has an air quality sensor that analyzes the air quality.

The air quality light will show the real-time air quality through different colors of light. As shown below:

LIGHT'S COLOR	PM 2.5 (µg/m ³)	AIR QUALITY
Green	0-12	Very Good
Yellow	13-35	Good
Orange	36-55	Poor
Red	>56	Bad

FILTER CHANGE INDICATOR

11 The filter change indicator will light up to remind you to change the filter (Ref. # EFFBRZ2).

- When filter change indicator flicker with red light, please replace the filter and reset the filter change indicator.
- When filter change indicator stop flicker and the red light fix, please replace the filter immediately and reset the filter change indicator.

12 Filter change indicator reset operation

Press the mode icon labeled "◇" for 3s and filter change indicator will reset, then red light will go off.

CARE AND CLEANING

13 Unplug the appliance before cleaning to prevent shock or fire hazards. Use a damp cloth or a vacuum cleaner with soft brush to clean your air purifier.

14 The plastic part of the cabinet and top may be cleaned with an oil-free cloth or washed with a cloth dampened in a solution of warm water and mild liquid dishwashing detergent. Be sure to wring excess water from the cloth before wiping around the controls. Excess water in or around the controls may cause damage to the appliance.

15 Never use harsh cleaners, wax or polish when cleaning the unit.

STORAGE

16 If you are not planning to use the appliance for a long time, cover it with plastic or return it to its carton.

NOTE: The multi-layer filter can not be washed, it can only be replaced.

CAUTION!

Do not touch the fan blade when removing the multi-layer filter.

ERROR CODE

17 Fan failure error code, when fan failure occurs, the light of screen will all go off and the unit can't be operated then.

18 Air quality sensor failure error code, when sensor failure occurs, the light of air quality indicator will go off and the unit can't be set on auto mode.

TROUBLESHOOTING

When fault indicators show that the system is not operating properly, perform the following check.

Commonly Asked Questions & Topics

Carry out the operations below for commonly-occurring questions or faults.

Questions or Faults	Possible Diagnosis	Corrective Steps / Reasoning
Can the filters be washed?	NO	Replace the compound filter instead of wash, the pre-filter can be wiped.
The control panel does not seem to work.	<ul style="list-style-type: none">• Power cord issue• Filter compartment issue• Fan Motor Failure	<ol style="list-style-type: none">1. Please ensure power cord is firmly attached to the unit as well as socket on the wall and then retry pressing the ON/OFF icon.2. Please reopen bottom of the unit, readjust the filter so it is centrally placed in cavity and close the bottom. Ensure bottom is firmly in place & locked and then retry operating the unit.3. If above two steps do not resolve this issue, then the unit has experienced a fan motor failure and will not operate. Please contact Electrolux authorized servicer for further troubleshooting or repairs.
The equipment emits a lot of noise.	The installation location is not at even level or the filter is not properly inserted.	Install the equipment on a level surface and re-confirm filter installation position and order.
The equipment operates normally but the outgoing air volume is significantly reduced.	The outlet might be blocked by a foreign object or the filter has not been replaced in a timely manner.	Please re-adjust the equipment installation position to ensure enough space is reserved, and confirm that filter have been replaced according to filter replacement indicator status.
If the fault encountered is not listed above, please call the Customer Service Hotline.		

SIKKERHEDSINFORMATION

Denne BRUGERMANUAL indeholder specifikke brugeranvisninger for din model. Brug kun enheden ifølge anvisningerne i denne BRUGERMANUAL. Disse anvisninger gælder ikke alle tænkelige situationer. Brug altid sund fornuft, og vær forsigtig ved installation, betjening og vedligeholdelse af udstyret.

ADVARSEL! Undgå brandfare og elektrisk stød. Brug ikke forlængerledning eller adapterstik. Ingen af benene må fjernes fra strømledningen. Udstyret kan bruges med 50 Hz eller 60 Hz strømforsyning uden behov for ændring.

Du må under ingen omstændigheder skære, fjerne eller omgå jordforbindelsesbenet.

Du må ikke opbevare eller bruge benzin eller brandbare væsker/dampe i nærheden af dette eller andet udstyr. Læs produktmærkningen om antændelighed og øvrige advarsler.

Lad ikke vand, væsker eller brandbare midler trænge ind i udstyret, idet det kan medføre elektrisk stød og/eller brandfare.

Undgå kontakt med ventilatorbladet ved fjernelse af filteret.

Sikkerhed for børn og personer i risikogrupper

ADVARSEL! Risiko for kvælning, personskade eller permanent fysisk handicap.

Udstyret kan bruges af børn fra 8 år og personer med nedsat fysisk, følelsesmæssig og mental evne eller manglende erfaring og viden, såfremt vedkommende er under opsyn eller vejledes i brugen af udstyret på en sikker måde, og såfremt de forstår den medfølgende risiko.

Børn må ikke lege med udstyret.

Rengøring og brugervedligeholdelse må ikke udføres af børn uden opsyn.

Børn under 3 år skal holdes på afstand af udstyret, medmindre de er under fortsat opsyn.

Hold al emballage på afstand af børn.

Har udstyret børnesikring, bør du aktivere den.

El-information

ADVARSEL! Undgå brandfare og elektrisk stød.

Hvis du ikke er sikker på, om stikket er korrekt jordforbundet eller beskyttet med tidsforsinket sikring eller kredsløbsafbryder, så bed en autoriseret elektriker installere korrekt en jordforbindelse ifølge de gældende lokale bestemmelser.

Forlængerledning eller adapterstik må ikke bruges.

Afbryd ikke udstyret ved at trække i strømledningen.

Tag altid godt fast i stikket, og træk lige ud af stikkontakten.

Du må ikke klemme, bøje eller omvikle strømledningen.

Du må ikke skære i eller beskadige strømledningen.

Hvis strømledningen er beskadiget, må den kun udskiftes af en autoriseret Electrolux-servicetekniker.

Udstyret indeholder ikke dele, der kan udskiftes af brugeren. Kontakt altid en autoriseret Electrolux-servicetekniker for reparation.

Hvis strømledningen er beskadiget, skal den udskiftes af producenten, forhandleren eller tilsvarende for at undgå fare.

Sørg for at afbryde udstyret, før du gør det rent, for at undgå elektrisk stød eller brandfare.

Sikkerhedsanvisninger

FORSIGTIG! Undgå alvorlig personskade eller dødsfald.

Du må ikke sætte dine hænder eller genstande ind i luftudgangen eller frontgitteret på udstyret.

Du må ikke starte eller stoppe udstyret ved at afbryde strømledningen eller slukke for strømmen ved stikkontakten.

I tilfælde af funktionsfejl (gnister, lugt af noget der brænder, osv.), så stop straks, afbryd strømledningen og kontakt en autoriseret Electrolux-servicetekniker.

Betjen ikke udstyret med våde hænder.

Træk ikke i strømledningen.

FORSIGTIG! Undgå personskade eller skade på udstyret eller andre genstande.

Du må ikke rette luftstrømmen mod åben ild eller varmekilder, idet det kan forårsage gnister.

Du må ikke klatre op på eller sætte noget på udstyret.

Du må ikke hænge genstande fast på udstyret.

Du må ikke sætte beholdere med væske på udstyret.

Sluk for udstyret ved strømkilden, når det ikke bruges i længere tid.

Betjen udstyret med luftfiltret monteret.

Du må ikke spærre eller tildække indgangsgitteret, udløbsområdet eller udgangsportene.

BORTSKAFFELSE

 Symbolet på udstyret betyder, at det indeholder et batteri, som ikke må bortskaffes med normalt husholdningsaffald.

 Dette symbol på udstyret eller emballagen viser, at udstyret ikke må behandles som husholdningsaffald.

Sørg for, at elektrisk/elektronisk udstyr er 30 cm væk fra enheden.

Genbrug af udstyret kan ske ved aflevering til kommunens losseplads. Følg de lokale regler for affaldsbehandling af el-udstyr og genopladelige batterier.

DANSK

Tak for dit valg af Electrolux-luftrenser FLOW A3.

Brug altid originalt tilbehør og reservedele med henblik på det bedste resultat. Produktet er designet til at være miljøvenligt. Alle plastikdele er mærket til genbrugsformål.

FØR DU STARTER

- Læs manualen grundigt.
- Kontroller, at alle beskrevne dele følger med.
- Vær opmærksom på sikkerhedsanvisningerne

OPSÆTNING

Filteret skal installeres før brug.

Forsigtig: Sluk for luftrenseren før installation af filteret.

1 Åbn bunden af luftrenseren

Åbn luftrenseren ved at dreje bunden mod urets retning med det håndtag, der sidder nederst, til den løsner sig (billede 1).

2 Fjern filteret og filterposen

Fjern filteret og plastikballagen fra luftrenseren og åbn plastikposen og bortskaf ifølge reglerne (billede 2).

3 Installer filteret

Sæt forsigtigt filteret i produktet igen uden plastikemballage (begge ender af filteret virker). Sørg for at sætte filteret i midten af hullet.

4 Sæt bunden på plads

Luk luftrenseren ved at dreje bunden i retning med uret med håndtaget i i bunden til det sidder fast. (billede 4).

BETJENING

Forsigtig: Sørg for, at filteret er korrekt monteret i luftrenseren, at luftrenseren er korrekt placeret på en jævnt overflade, og at strømstikket er korrekt isat.

5 Tilslut strømstikket.

6 Tænd

Tænd for luftrenseren med et let tryk på TÆND/SLUK i midten (billede 6).

7 Regulering af blæserhastighed

Skift blæserhastighed med et let tryk på blæserikonet. Er luftrenseren på AUTO funktion, skifter det til manuel ved berøring af blæserikonet. (billede 7).

8 AUTO og SLEEP funktion

Skift mellem AUTO og SLEEP med et let tryk på dette ikon "⬆️".

På AUTO funktion justeres blæserhastigheden i henhold til seneste luftkvalitetsmåling (niveau PM2.5). På SLEEP funktion kører luftrenseren på lavt lydniveau og alle indikatorer undtagen ikonet for SLEEP slukkes.

9 Sluk

Sluk for luftrenseren med et let tryk på TÆND/SLUK i midten af betjeningspanelet (billede 9)

LUFTKVALITETSINDIKATOR

10 Luftrenseren har en luftkvalitetssensor, som analyserer luftkvaliteten.

Indikator for luftkvalitet viser luftkvaliteten i realtid med forskellige lysfarver. Se nedenfor:

LYSFARVE	PM 2,5 (µg/m ³)	LUFTKVALITET
Grøn	0-12	Meget god
Gul	13-35	God
Orange	36-55	Ringede
Rød	>56	Dårlig

INDIKATOR FOR FILTERSKIFT

11 Indikator for filterskift lyser og minder dig om, at du skal udskifte filteret (Ref. # EFFBRZ2).

- Hvis indikatoren for filterskift blinker rødt, så udskift filteret, og nulstil indikatoren.
- Hvis indikatoren for filterskift ikke længere blinker og lyser permanent rødt, udskiftes filteret straks, og indikatoren nulstilles.

12 Nulstilling af indikator for filterskift

Tryk på knappen ikon "⬆️" i 3 sekunder for at nulstille indikatoren, og det røde lys slukkes.

PLEJE OG RENGØRING

13 Afbryd luftrenseren før rengøring for at undgå elektrisk stød eller risiko for brand. Brug en fugtig klud eller en støvsuger med blød børste til at rengøre luftrenseren.

14 Plastikdelen af kabinettet og toppen kan rengøres med en fedtfri klud eller vaskes med en klud vædet i varmt vand og et mildt opvaskemiddel. Sørg for at fjerne overskudsvand fra kluden før aftørring af kontrolknapperne. Overskydende vand i og ved kontrolknapperne kan forårsage skade på udstyret.

15 Brug ikke skræppe rengøringsmidler, voks eller polermiddel til rengøring af luftrenseren.

OPBEVARING

16 Hvis du ikke har tænkt dig at bruge luftrenseren i længere tid, så dæk det til med plastik eller kom det tilbage i emballagen.

BEMÆRK: Filteret må ikke vaskes, det kan kun udskiftes.

FORSIGTIG!

Rør ikke ved blæserveringen ved fjernelse af filteret.

FEJLKODE

17 Blæserfejlkode - ved blæserfejl slukkes betjeningspanelet, og luftrenseren kan ikke betjenes.

18 Luftkvalitetssensor fejlkode - ved sensorfejl slukkes luftkvalitetsindikator, og luftrenseren kan ikke indstilles på AUTO.

FEJLFINDING

Hvis funktionsfejl viser, at systemet ikke fungerer korrekt, så gør følgende.

Ofte stillede spørgsmål og emner

Gør følgende ved ofte stillede spørgsmål og funktionsfejl.

Spørgsmål eller funktionsfejl	Eventuel årsag	Rettelse / årsag
Kan filteret vaskes?	Nej	Udskift filteret i stedet for at vaske det. Filteret kan tørres af.
Betjeningspanelet virker ikke.	<ul style="list-style-type: none">• Problem med strømledning• Problem med filteret• Fejl i blæsermotor	<ol style="list-style-type: none">1. Sørg for, at strømstikket sidder fast i uluftrenseren og i stikkontakten, og prøv så at trykke igen på TÆND/SLUK.2. Åbn bunden af luftrenseren, og placér filteret så det sidder i midten og luk bunden. Sørg for, at bunden sidder fast og er låst, og prøv så at betjene luftrenseren.3. Hvis ovennævnte ikke løser problemet, har luftrenseren en blæserfejl, så den ikke virker. Kontakt en autoriseret Electrolux-servicetekniker for fejlfinding eller reparation.
Der kommer støj fra udstyret.	Luftrenseren er ikke placeret på en jævn overflade, eller filteret er ikke korrekt isat.	Placér luftrenseren på en jævn overflade, og kontrollér at filteret er korrekt installeret.
Luftrenseren kører normalt, men luftstrømmen er reduceret.	Udgangen kan være spærret af fremmedmateriale, eller filteret er ikke udskiftet rettidigt.	Sørg for at luftrenseren er placeret med min. 30 cm luft hele vejen rundt. Kontrollér, at filteret er udskiftet ifølge indikatorstatus for filterudskiftning.
Hvis der er en funktionsfejl, som ikke er nævnt ovenfor, så kontakt vores Kundeservice Hotline.		

TURVALLISUUSTIEDOT

Tämä KÄYTTÖOHJE sisältää laitteesi mallikohtaisia ohjeita. Käytä laitetta ainoastaan tässä käyttöohjeessa neuvotulla tavalla. Nämä ohjeet eivät kata kaikkia mahdollisia olosuhteita ja tilanteita. Laitteiden asennuksessa, käytössä ja ylläpidossa on käytettävä tervettä järkeä ja yleistä varovaisuutta.

VAROITUS! Varo tulipalo- ja sähköiskuvaaraa. Älä käytä jatkojohtoa tai sovitinta. Älä poista pistokkeen piikkejä. Tätä laitetta voidaan käyttää 50 Hz:n tai 60 Hz:n verkkovirralla ilman muutoksia.

Älä missään tapauksessa leikkaa, poista tai ohita maadoituspiikkiä
Älä säilytä tai käytä bensiiniä tai muita syttyviä höyryjä ja nesteitä tämän tai muiden laitteiden lähellä. Lue syttyvyyttä koskevat tuoteselosteet ja muut varoitukset.

Älä päästä laitteeseen vettä tai muuta nestettä tai syttyvää puhdistusainetta sähköiskun ja/tai tulipalon vaaran välttämiseksi.

Älä koske tuulettimen siipeen, kun irrotat suodatinta.

Lasten ja heikossa asemassa olevien henkilöiden turvallisuus

VAROITUS! Tukehtumis- tai henkilövamman tai pysyvän vammautumisen vaara.

Yli 8-vuotiaat lapset tai henkilöt, joilla on fyysisiä, aistillisia tai henkisiä puutteita tai puutteellinen kokemus ja tuntemus, voivat käyttää tätä laitetta ainoastaan, jos heitä on valvottu tai ohjattu laitteen turvallisessa käytössä ja he ymmärtävät laitteen käyttöön liittyvät vaarat.

Lapset eivät saa leikkiä laitteella.

Lapset eivät saa puhdistaa tai huoltaa laitetta ilman valvontaa.

Alle 3-vuotiaat lapset tulee pitää kaukana laitteesta, ellei heitä valvota jatkuvasti.

Kaikki pakkausmateriaalit on pidettävä lasten ulottumattomissa.

Jos laitteessa on lapsilukko, suosittelemme sen käyttämistä.

Sähköteknisiä tietoja

VAROITUS! Varo tulipalo- ja sähköiskuvaaraa.

Jos et ole varma, onko pistorasia maadoitettu kunnolla tai suojattu sulakkeella tai suojakatkaisijalla, pyydä pätevää sähköasentajaa asentamaan soveltuvien sähköasennusmääräysten mukainen pistorasia.

Älä käytä jatkojohtoa tai sovitinta.

Älä koskaan irrota laitteen pistoketta pistorasiasta johdosta vetämällä. Pidä kiinni pistokkeesta ja vedä se suoraan irti pistorasiasta.

Varmista, ettei virtajohto jää puristuksiin, taitu tai mene solmuun.

Älä leikkaa tai vahingoita virtajohtoa. Jos virtajohto vahingoittuu, sen saa vaihtaa vain valtuutettu Electrolux-huoltohenkilö. Tämä laite ei sisällä käyttäjän huolettavia osia. Ota aina yhteyttä valtuutettuun Electrolux-huoltoliikkeeseen, jos laite täytyy korjata.

Jos virtajohto vaurioituu, sen saa vaihtaa vain valmistaja, huoltoliike tai vastaava ammattitaitoinen henkilö, jotta vältetään vaaratilanteilta.

Irrota laitteen pistoke sähköverkosta ennen puhdistusta sähköiskujen tai tulipalon välttämiseksi.

Turvallisuusohjeet

HUOMAUTUS! Varo vakavien henkilövahinkojen tai kuolemanvaaraa.

Älä työnnä sormia tai esineitä ilmanpoistoalueelle tai laitteen etusäleikköön.

Älä käynnistä tai pysäytä laitetta irrottamalla virtajohtoa tai kytkemällä virta pois päältä sähkötaulusta.

Mikäli toimintahäiriöitä (kipinöitä, palaneen hajua jne.) esiintyy, lopeta käyttö välittömästi, irrota virtajohto ja ota yhteyttä valtuutettuun Electrolux-huoltoliikkeeseen.

Älä käytä laitetta märillä käsillä.

Älä vedä virtajohdosta.

HUOMAUTUS! Varo henkilövahinkoja ja laitteen tai muun omaisuuden vahingoittamista.

Älä kohdista ilmavirtaa tulisijoihin tai muihin lämpölähteisiin, sillä vaarana on tulipalo.

Älä kiipeä tai aseta esineitä laitteen päälle.

Älä ripusta esineitä laitteeseen.

Älä sijoita nesteellä täytettyjä astioita laitteen päälle.

Irrota laitteen pistoke pistorasiasta, jos laitetta ei käytetä pitkään aikaan.

HÄVITTÄMINEN



Tämä laitteessa oleva symboli tarkoittaa, että laitteessa on akku, jota ei saa hävittää kotitalousjätteiden mukana.



Laitteessa tai sen pakkauksessa oleva symboli tarkoittaa, että laitetta ei saa käsitellä tavallisena kotitalousjätteenä.

Käytä laitetta vain ilmansuodattimen ollessa paikallaan.

Älä tuki tai peitä ilmanottoaukkoja, ilmanpoistoaluetta ja -aukkoja.

Varmista, että muut sähkö-/elektroniikkalaitteet ovat 30 cm:n päässä laitteesta.

Laite voidaan kierrättää viemällä se asianmukaiseen keräyspisteeseen tai Electrolux-huoltoliikkeeseen, joka voi poistaa ja kierrättää akun ja sähköosat turvallisesti ja ammattimaisesti. Noudata sähkölaitteiden ja akkujen erillisestä kierrätyksestä annettuja maakohtaisia määräyksiä.

SUOMI

Kiitos, että valitsit Electrolux FLOW A3 -ilmanpuhdistimen.

Käytä aina alkuperäisiä varaosia saadaksesi parhaat tulokset. Laite on suunniteltu ympäristö huomioiden. Kaikki muoviosat on merkitty kierrätystä varten.

ENNEN KÄYTTÖÖNOTTOA

- Lue nämä ohjeet huolellisesti.
- Tarkista, että kaikki kuvutut osat on toimitettu.
- Kiinnitä erityistä huomiota turvallisuusohjeisiin!

ASENTAMINEN

Suodattimet on asennettava ennen käyttöä.

Huomio: Kytke laite pois päältä ennen suodattimien asentamista.

1 Irrota laitteen pohja

Avaa laite kiertämällä alustaa vastapäivään pohjassa olevalla kahvalla, kunnes se irtaota (katso kuva 1).

2 Irrota suodatin ja poista muovipussi

Irrota suodatin, mukaan lukien muovipakkaukset, varovasti yksiköstä, poista muovipussi ja hävitä se asianmukaisesti (katso kuva 2).

3 Asenna suodatin

Aseta suodatin varovasti takaisin tuotteeseen ilman muovipakkausta (suodatin voidaan asentaa kumpi tahansa pää edellä). Varmista, että suodatin on sijoitettu aukon keskelle (katso kuva 3).

4 Aseta laitteen pohja paikoilleen

Sulje laite kiertämällä pohjaa myötäpäivään pohjassa olevalla kahvalla, kunnes se asettuu tiukasti paikoilleen. (katso kuva 4).

KÄYTTÖ

Huomio: Varmista, että suodattimet on asetettu oikein suodatinlokeroon, laite on asennettu tasaiselle alustalle ja että virtapistoke on kytketty kunnolla.

5 Kytke pistoke pistorasiaan.

6 Virran kytkeminen päälle
Kytke virta laitteeseen koskettamalla kevyesti laitteen keskellä olevaa ON/OFF-kuvaketta (katso kuva 6).

7 Puhaltimen nopeuden säädin
Muuta puhaltimen nopeutta koskettamalla kevyesti laitteessa olevaa puhaltimen kuvaketta. Jos laite AUTO-tilassa, se siirtyy manuaalitaalaa puhaltimen kuvaketta koskettamalla (katso kuva 7).

8 Automaattinen tila ja lepotila
Voit vaihtaa AUTO- (automaattitila) ja SLEEP (lepotila) -tilan välillä koskettamalla kevyesti kuvaketta, jossa on merkintä "◇".
AUTO-tilassa laite säätää toimintaa (katso kuva 8) viimeisimmän ilmanlaadun (PM2.5-taso) mukaan. SLEEP-tilassa laite toimii alhaisella melutasolla ja kaikki merkkivalot paitsi SLEEP-kuvake sammuvat.

9 Virran kytkeminen pois päältä
Sammuta laite koskettamalla varovasti laitteen keskellä olevaa ON/OFF-kuvaketta (katso kuva 9).

ILMANLAADUN MERKKIVALO

10 Laitteessa on ilmanlaatua analyysoiva ilmanlaadun tunnistin.

Ilmanlaadun merkkivalo osoittaa reaaliaikaisen ilmanlaadun erivärisillä valoilla. Kuten alla on esitetty:

VALON VÄRI	PM 2,5 (µg/m ³)	ILMANLAATU
Vihreä	0-12	Erittäin hyvä
Keltainen	13-35	Hyvä
Oranssi	36-55	Heikko
Punainen	>56	Huono

SUODATTIMEN VAIHTOTARPEEN ILMAISIN

11 Suodattimen vaihtotarpeen ilmaisin syttyy muistutuksena suodattimen vaihdosta (Ref. # EFFBRZ2).

- Kun suodattimen vaihtotarpeen ilmaisin vilkkuu punaisena, vaihda suodatin ja nollaa suodattimen vaihtotarpeen ilmaisin.
- Kun suodattimen vaihtotarpeen ilmaisin lakkaa vilkkumasta ja punainen valo palaa, vaihda suodatin välittömästi ja nollaa suodattimen vaihtotarpeen ilmaisin.

12 Suodattimen vaihtotarpeen ilmaisimen nollaaminen
Paina tilapainiketta jossa on merkintä "◇" kolmen sekunnin ajan, jolloin suodattimen vaihtotarpeen ilmaisin nollautuu ja punainen valo sammuu.

HOITO JA PUHDISTUS

13 Irrota laitteen pistoke pistorasiasta ennen puhdistusta sähköiskujen tai tulipalon välttämiseksi. Puhdista ilmanpuhdistin kostealla liinalla tai polynimurin pehmeällä harjasuulakkeella.

14 Koteloa muovij- ja yläosa voidaan pyyhkiä pölystä öljyttömällä liinalla tai pestä liinalla, joka on kostutettu lämpimään ja mietoon astianpesuaine-vesiliuokseen. Poista liika vesi liinasta ennen säätimien ympärillä olevan alueen pyyhkimistä. Säätimiin tai niiden ympärille päässyt liika vesi voi vahingoittaa laitetta.

15 Älä koskaan käytä voimakkaita puhdistusaineita, vahaa tai kiillotusainetta laitteen puhdistamiseen.

VARASTOINTI

16 Jos et aio käyttää laitetta pitkään aikaan, peitä se muovilla tai aseta se takaisin alkuperäiseen pahrilaatikkoon.

HUOMIO: Monikerrossuodatinta ei voi pestä, sen voi vain vaihtaa.

HUOMAUTUS!

Älä koske tuulettimen siipeen, kun irrotat monikerrossuodatinta.

VIKAKOODI

17 Puhaltimen vikakoodi, kun puhaltimessa ilmenee vika, näytön valo sammuu eikä laitetta voi käyttää.

18 Ilmanlaadun tunnistin vikakoodi, kun tunnistinvika tapahtuu, ilmanlaadun merkkivalo sammuu eikä laitetta voi asettaa automaattitilaan.

VIANMÄÄRITYS

Kun vikailmaisimet osoittavat, että laite ei toimi kunnolla, tarkista seuraavat asiat.

Usein kysytyjä kysymyksiä ja aiheita

Tee alla mainitut toimenpiteet usein esitettyjen kysymysten tai vikoja kohdalla.

Kysymyksiä tai vikoja	Mahdollinen vianmääritys	Korjaustoimenpiteet/syyt
Voiko suodattimet pestä?	Ei	Vaihda yhdistelmäsuodatin pesun sijasta. Esisuodatin voidaan pyyhkiä.
Ohjauspaneeli ei näytä toimivan.	<ul style="list-style-type: none">• Virtajohtoon liittyvä ongelma• Suodatinlokeroon liittyvä ongelma• Puhallinmoottori ei toimi	<ol style="list-style-type: none">1. Varmista, että virtajohto on kiinnitetty tiukasti laitteeseen ja pistoke pistorasiaan. Yritä sitten uudelleen painamalla ON/OFF-kuvaketta.2. Avaa laitteen pohja uudelleen, säädä suodatinta uudelleen siten, että se on keskellä aukkoa ja sulje pohja. Varmista, että pohja on kunnolla paikallaan ja lukittu, ja yritä käynnistää laite uudelleen.3. Jos edellä mainitut kaksi vaihtetta eivät ratkaise tätä ongelmaa, laitteen tuuletinmoottori on viallinen eikä se toimi. Ota yhteyttä valtuutettuun Electrolux-huoltoliikkeeseen jatkaaksesi vianetsintää tai korjauksia.
Laitteesta kuuluu paljon melua.	Asennuspaikka ei ole tasainen tai suodatinta ei ole asetettu oikein paikalleen.	Asenna laite tasaiselle alustalle ja varmista suodattimen asennus ja järjestys uudelleen.
Laite toimii normaalisti, mutta poistuvan ilman määrä on vähentynyt merkittävästi.	Vierasesineet voivat tukkia poistoaukon, tai suodatinta ei ole vaihdettu ajoissa.	Säädä laitteen asentoa uudelleen varmistaaksesi, että tilaa on tarpeeksi, ja varmista, että suodatin on vaihdettu suodattimen vaihtoilmaisimen tilan mukaan.
Jos havaittua vikaa ei ole lueteltu yllä, soita asiakaspalveluun.		

SIKKERHETSINFORMASJON

Denne BRUKSANVISNINGEN gir deg spesifikke instruksjoner for modellen din. Bruk kun apparatet som beskrevet i BRUKSANVISNINGEN. Disse instruksjonene er ikke ment å dekke alle mulige forhold og situasjoner som kan oppstå. Sunn fornuft og forsiktighet må utvises når du installerer, bruker og vedlikeholder alle apparater.

ADVARSEL! Unngå brannfare eller elektriske støt. Ikke bruk skjøteledning eller adapterplugg. Ikke fjern noe fra strømledningen. Dette apparatet kan brukes med 50 Hz eller 60 Hz strømforsyning uten endring av innstillingene.

Ikke klipp, fjern eller forbigå jordingspinnen under noen omstendigheter.

Ikke oppbevar eller bruk bensin eller andre brennbare damper og væsker i nærheten av dette eller andre apparater. Les produktetiketter for brennbarhet og andre advarsler.

Ikke la vann eller annet flytende eller brennbart vaskemiddel komme inn i apparatet for å unngå elektriske støt og/eller brannfare.

Ikke rør viftebladet når du fjerner filteret.

Barn og utsatte menneskers sikkerhet

ADVARSEL! Fare for kvelning, skade eller varig uførhet.

Dette apparatet kan brukes av barn fra 8 år og oppover og personer med nedsatte fysiske, sensoriske eller mentale evner eller manglende erfaring og kunnskap under tilsyn, eller hvis de har mottatt instruksjoner om bruk av apparatet på en sikker måte og forstår farene involvert.

Barn skal ikke leke med apparatet.

Rengjøring og brukervedlikehold skal ikke utføres av barn uten tilsyn.

Barn under 3 år skal holdes borte fra apparatet, med mindre de kontinuerlig overvåkes.

Hold all emballasje borte fra barn.

Hvis apparatet har barnesikringsutstyr, anbefaler vi at du aktiverer det.

GB

DA

FI

NO

SV

IT

PL

HU

CS

SK

SL

RO

TR

FR

Elektrisk informasjon

ADVARSEL! Unngå brannfare eller elektriske støt. Hvis du ikke er sikker på at stikkkontakten er tilstrekkelig jordet eller beskyttet av en treg sikring eller sikringsbryter, må en kvalifisert elektriker installere riktig stikkontakt i henhold til de nasjonale elektriske retningslinjene og gjeldende lokale regler og forskrifter. Ikke bruk skjøteledning eller adapterplugg. Dra aldri i strømledningen for å trekke ut støpslet. Grip alltid i støpslet og trekk det rett ut av kontakten. Ikke klem, bøy eller knyt strømledningen. Ikke kutt eller skad strømledningen. Hvis strømledningen er skadet, skal den bare skiftes ut av en autorisert serviceperson fra Electrolux. Dette apparatet har ingen deler som kan repareres av brukeren. Ta alltid kontakt med en autorisert serviceperson fra Electrolux for reparasjoner. Hvis strømledningen er skadet, må den skiftes ut av produsenten, serviceagenten eller lignende kvalifiserte personer for å unngå fare. Sørg for å koble fra apparatet før rengjøring for å forhindre støt eller brannfare.

Forholdsregler

ADVARSEL! Unngå alvorlig skade eller dødsfall. Ikke sett inn eller plasser fingre eller gjenstander i utluftingsområdet eller i frontgitteret på apparatet. Ikke start eller stopp apparatet ved å trekke ut strømledningen eller slå av strømmen i sikringsboksen. I tilfelle funksjonsfeil (gnister, svidd lukt, osv.), må du øyeblikkelig stoppe bruk, koble fra strømledningen og ta kontakt med en autorisert serviceperson fra Electrolux. Ikke bruk apparatet med våte hender. Ikke trekk i strømledningen.

ADVARSEL! Unngå personskade eller skade på apparatet eller annen eiendom. Rett ikke luftstrømmen til peiser eller andre varmerelaterte kilder, da dette kan føre til oppblussing. Du må ikke klatre eller plassere gjenstander på apparatet. Ikke heng gjenstander på apparatet. Ikke plasser væskebeholdere på apparatet. Koble apparatet fra strømtilførselen når det ikke skal brukes på lengre tid. Bruk apparatet med filteret på plass. Ikke blokker eller dekk til inntaksgitteret eller utblåsningsområdet. Påse at annet elektrisk eller elektronisk utstyr er minst 30 cm fra apparatet.

AVHENDING

 Dette symbolet på produktet indikerer at produktet inneholder et batteri som ikke skal kastes sammen med vanlig husholdningsavfall.

 Dette symbolet på produktet eller på emballasjen indikerer at produktet ikke kan behandles som husholdningsavfall.

For å resirkulere produktet ditt, ta det med til et offisielt innsamlingssted som kan fjerne og resirkulere elektriske deler på en trygg og profesjonell måte. Følg landets regler for separat samling av elektriske produkter.

NORSK

Takk for at du valgte Electrolux luftrensere FLOW A3. Bruk alltid originalt tilbehør og reservedeler for å oppnå best mulig resultat. Dette produktet er utformet med tanke på miljøet. Alle plastdeler er merket for gjenvinning.

FØR DU BEGYNNER

- Les denne bruksanvisningen nøye.
- Sjekk at alle delene som er beskrevet er til stede.
- Vær spesielt oppmerksom på sikkerhetstiltakene!

OPPETT

Filterne må installeres før bruk.

Advarsel: Slå av apparatet før du installerer filterne.

- 1 Åpne filterbasen**
Åpne apparatet ved å vri basen mot urviseren med håndtaket på apparatets underside inntil det løsner (se bilde 1).
- 2 Ta ut filteret og fjern filterposen**
Fjern filteret inkludert plastemballasjen forsiktig fra enheten, bryt opp plastposen og kast den på riktig måte (se bilde 2).
- 3 Sett inn filteret**
Sett filteret forsiktig inn i apparatet uten plastemballasjen (begge filterets ender fungerer). Pass på at filteret er plassert i midten av hulrommet (se bilde 3).
- 4 Lukk basen**
Lukk apparatet ved å vri sokkelen med urviseren med håndtaket i bunnen til det er sikkert på plass. (se bilde 4).

BRUK

Advarsel: Påse at filterne er satt riktig i filterbeholderen, at utstyret står stødig og at støpslet sitter som det skal i kontakten.

- 5 Sett støpslet i stikkkontakten.**
- 6 Slå på**
Slå på ved å berøre AV/PÅ-ikonet (G) midt på apparatet (se bilde 6).

7 Kontroll for vifte hastighet

Viftehastigheten kan endres med forsiktig berøring av vifteikonet (H) på apparatet. Hvis apparatet er i AUTO-modus, går det til manuell modus så snart du berører vifteikonet. (se bilde 7).

8 Automodus og sovemodus

Du veksler mellom AUTO- eller SOVE-modus ved forsiktig berøring av ikonet merket "◇". I AUTO-modus justerer apparatet driften i henhold til siste målte luftkvalitet (PM2.5 nivå). I SOVE-modus kjører apparatet med lavere lydnivå og alle indikatorene unntatt SOVE-ikonet slås av.

9 Slå av

Slå av apparatet med en forsiktig berøring av AV/PÅ-ikonet (G) midt på apparatet (se bilde 9)

INDIKATOR FOR LUFTKVALITET

10 Apparatet har en luftkvalitetssensor som analyserer luftkvaliteten.

Luftkvalitetsindikatoren (I) vil vise luftkvalitet i sanntid gjennom forskjellige lysfarger. Som vist nedenfor:

LYSETS FARGE	PM 2,5 (µg/m ³)	LUFTKVALITET
Grønn	0-12	Meget bra
Gul	13-35	Bra
Oransje	36-55	Dårlig
Rød	>56	Meget dårlig

INDIKATOR FOR FILTERBYTTE

11 Indikatoren for filterbytte tennes for å minne deg på å bytte filteret (Ref. # EFFBRZ2).

- Når indikatoren for filterbytte blinker rødt, skal du erstatte filteret og tilbakestille indikatoren.
- Når filterbytteindikatoren stopper å blinke og konstant lyser rødt, erstatt filteret umiddelbart og tilbakestill indikatoren for filterbytte.

12 **Tilbakestilling av filterbytteindikator**

Trykk på modusknappen ikonet merket "◇" i 3 sek. og filterbytteindikatoren blir tilbakestilt, deretter slås det røde lyset av.

PLEIE OG RENGJØRING

- 13 Trekk ut kontakten før rengjøring for å hindre elektriske støt eller brannfare. Bruk en fuktig klut eller støvsuger med en myk børste for å rengjøre luftrenseren.
- 14 Hoveddelens plastdel og topp kan rengjøres med en oljefri klut eller vaskes med en klut fuktet i en løsning av varmt vann og mildt flytende oppvaskmiddel. Sørg for å vri overflødig vann fra kluten før du tørker rundt kontrollene. Overskytende vann i eller rundt betjeningselementene kan skade apparatet.
- 15 Bruk aldri sterke rengjøringsmidler, voks eller polering når du rengjør enheten.

LAGRING

16 Hvis du ikke skal bruke apparatet over lengre tid, skal du dekke det til med plast og legge det tilbake i esken.

MERK: Filteret kan ikke vaskes, kun erstattes.

ADVARSEL!

Du må ikke berøre viftebladet når du fjerner filteret.

FEILKODE

- 17 Dersom skjermen slukkes av seg selv er det en feil på viften og apparatet kan ikke brukes.
- 18 Feilkode for luftkvalitetssensor. Når sensorfeil oppstår, slukkes luftkvalitetindikatoren (I) og apparatet kan ikke stilles i auto-modus.

FEILSØKING

Når feilindikatorer viser at systemet ikke fungerer som det skal, utfør følgende sjekk.

Vanlige spørsmål og emner

Utfør følgende handlinger for spørsmål og feil som vanligvis dukker opp.

Spørsmål eller feil	Mulig diagnose	Korrigerende trinn/resonnement
Kan filterene vaskes?	Nei	Filteret må byttes, forfilteret kan tørkes av.
Kontrollpanelet ser ikke ut til å virke.	<ul style="list-style-type: none">• Problemer med strømledning• Problemer med filterbeholder• Viftemotorfeil	<ol style="list-style-type: none">1. Påse at strømledningen er riktig tilkoblet apparatet og veggkontakten og trykk på AV/PÅ-ikonet på nytt.2. Åpne bunnen av enheten på nytt, juster filteret igjen slik at det er sentralt plassert i hulrommet og lukk bunnen. Påse at bunnen er på plass og låst, deretter kan du prøve å starte apparatet på nytt.3. Hvis de 2 trinnene ovenfor ikke løser problemet, har apparatet en viftefeil og kan ikke brukes. Ta kontakt med en autorisert serviceperson fra Electrolux for ytterligere feilsøking eller reparasjoner.
Luftrenseren bråker.	Installasjonsstedet er ikke på et stødig underlag, eller filteret er ikke satt inn riktig.	Plasser apparatet på et flatt underlag og bekreft filterets installasjonsposisjon på nytt.
Apparatet virker normalt, men luftstrømmen er betydelig redusert.	Uttaket kan være blokkert av en fremmed gjenstand, eller filteret har ikke blitt skiftet ut i tide.	Juster installasjonsposisjonen på nytt for å sikre at du har nok plass, og bekreft at filteret er byttet ut i henhold til filterindikatorstatusen.
Hvis feilen ikke er oppført ovenfor, ta kontakt med kundeservice.		

SÄKERHETSINFORMATION

Denna ANVÄNDARHANDBOK ger specifika driftsinstruktioner för din modell. Använd enheten enligt anvisningarna i denna ANVÄNDARHANDBOK. Anvisningarna har inte för avsikt att täcka alla tänkbara förhållanden som kan inträffa. Sunt förnuft måste användas vid installation, drift och underhåll av apparaten.

WARNING! Undvik eld eller elektrisk stöt. Använd inte en förlängningsladd eller en adapterkontakt. Ta inte bort några stift från elsladden. Apparaten kan användas med 50 Hz eller 60 Hz strömförsörjning utan att något ändras.

Skär inte i, ta bort eller förbigå under inga omständigheter jordstiftet.

Förvara eller använd inte bensin eller andra brännbara ångor i närheten av denna eller någon annan apparat. Läs produktetiketter om brandfarlighet och andra varningar.

Låt inte vatten eller annan vätska eller brandfarligt rengöringsmedel komma in i apparaten för att undvika elektrisk stöt och/eller brandfara.

Rör inte fläktbladet när filtret tas bort.

Säkerhet när det gäller barn och utsatta människor

WARNING! Risk för kvävning, skada eller permanent funktionshinder.

Denna apparat kan användas av barn från 8 år och uppåt och personer med nedsatt fysisk, sensorisk eller mental förmåga eller brist på erfarenhet och kunskap, om de har fått tillsyn eller instruktioner om användning av apparaten på ett säkert sätt och förstår farorna som gäller.

Barn ska inte leka med apparaten.

Rengöring och underhåll får inte utföras av barn utan tillsyn.

Barn under 3 år måste hållas borta från apparaten om de inte är under uppsikt.

Håll all förpackning borta från barn.

Om apparaten har ett barnlås rekommenderar vi att du aktiverar det.

GB

DA

FI

NO

SV

IT

PL

HU

CS

SK

SL

RO

TR

FR

Elektrisk information

WARNING! Undvik brandrisk eller elektrisk stöt.

Om du inte är säker på att uttaget är tillräckligt jordat eller skyddat av en säkring med tidsfördröjning eller strömbrytare, låt en behörig elektriker installera rätt uttag enligt nationella elektriska föreskrifter och tillämpliga lokala föreskrifter och förordningar.

Använd inte en förlängningsladd eller en adapterkontakt.

Koppla aldrig ur enheten genom att dra i nätsladden. Ta alltid tag i stickkontakten och dra den rakt ut ur uttaget.

Nätsladden får inte komma i kläm, bli böjd eller sno sig. Klipp inte eller skada nätsladden. Om nätsladden är skadad får bara en auktoriserad serviceperson från Electrolux byta den. Denna enhet innehåller inga delar som användaren kan utföra service på. Ring alltid en auktoriserad Electrolux-serviceperson för reparationer.

Om nätsladden är skadad måste den bytas ut av tillverkaren, dess serviceombud eller liknande kvalificerade personer för att undvika fara.

Var noga med att koppla från enheten från eluttaget före rengöring för att förhindra stötar eller brandrisk.

Säkerhetsåtgärder

FÖRSIKTIGHET! Undvik allvarlig skada eller dödsfall.

Sätt inte i eller placera fingrar eller föremål i området för luftutloppet eller frontgallret på enheten.

Starta eller stoppa inte enheten genom att dra ur nätkabeln eller stänga av strömmen vid elboxen. I händelse av ett fel (gnistor, brinnande lukt, etc.) ska du omedelbart avbryta driften, koppla från nätsladden och ringa en auktoriserad Electrolux-serviceperson.

Använd inte enheten med våta händer.

Dra inte i elsladden.

FÖRSIKTIGHET! Undvik personskador eller skador på enheten eller annan egendom.

Rikta inte luftflödet mot eldstäder eller andra värmerelaterade källor, eftersom det kan göra att elden flamar upp.

Klättra inte på eller placera föremål på enheten.

Häng inte föremål på enheten.

Placera inte behållare med vätskor på enheten.

Stäng av enheten vid strömkällan när den inte kommer att användas under en längre tid.

När enheten används måste luftfiltren vara installerade.

Blockera inte eller täck över insugningsgaller, utloppsområde och utloppsportar.

Se till att annan elektrisk/elektronisk utrustning är minst 30 cm från enheten.

KASSERING

 Denna symbol indikerar att produkten innehåller ett batteri som inte får kasseras med normalt hushållsavfall.

 Den här symbolen på produkten eller dess förpackning anger att den inte ska behandlas som hushållsavfall.

För att återvinna produkten, lämna den på den kommunala återvinningsstationen eller på ett Electrolux servicecenter som kan ta bort och återvinna batteriet och elektriska delar på ett säkert och professionellt sätt. Följ landets regler för separat insamling av elektriska produkter och laddningsbara batterier.

SVENSKA

Tack för att du valt Electrolux luftrenare FLOW A3.

Använd alltid originaltillbehör och reservdelar för att få bästa resultat. Denna produkt är designad med miljön i åtanke. Alla plastdelar är märkta för återvinningsändamål.

INNAN DU STARTAR

- Läs handboken noggrant.
- Kontrollera att alla delar som beskrivits är inkluderade.
- Var särskilt uppmärksam på säkerhetsåtgärderna!

INSTÄLLNING

Filtren måste installeras innan produkten används.

Försiktighet: Stäng av enheten innan filtren installeras.

1 Öppna filtrens botten

Öppna produkten genom att rotera basen moturs med handtaget som finns i botten tills det lossnar (se bild 1).

2 Ta ut filtret och ta bort filterpåsen

Ta försiktigt bort filtret inklusive plastförpackningar från enheten och bryt upp plastpåsen och kassera på rätt sätt (se bild 2).

3 Installera filtret

Sätt försiktigt tillbaka filtret i produkten utan plastförpackningen (endera änden av filtret fungerar). Var noga med att filtret placeras i mitten av håligheten (se bild 3).

4 Stäng basen

Stäng produkten genom att rotera basen medurs med handtaget som finns i botten tills det sitter fast säkert. (se bild 4).

DRIFT

Försiktighet: Se till att filtren är korrekt isatta i filterutrymmet, utrustningen är installerad på en jämn yta och nätkontakten är ordentligt ansluten.

5 Anslut nätkontakten.

6 Slå på strömmen

Slå på strömmen för produkten genom att försiktigt trycka på PÅ/AV-ikonen i mitten av produkten (se bild 6).

7 Fläkthastighetskontroll

Ändra fläkthastigheten genom att försiktigt trycka på fläktikonen på produkten. Om produkten är i AUTO-läge, växlar den till manuell läge när man trycker på fläktikonen. (se bild 7).

8 Auto-läge och viloläge

Ändra mellan AUTO eller VILO-läge genom att försiktigt trycka på ikonen med etiketten "◇". I AUTO-läge justerar enheten driften enligt den senaste luftkvaliteten (PM2,5 nivå). I VILO-läge fungerar enheten på en låg ljudnivå och alla indikatorerna utom VILO-ikonen slocknar.

9 Stänga av

Stäng av produkten genom att försiktigt trycka på PÅ/AV-ikonen i mitten av produkten (se bild 9)

LUFTKVALITETSINDIKATOR

- 10 Produkten har en luftkvalitetssensor som analyserar luftkvaliteten.

Luftkvalitetsljuset visar luftkvaliteten i realtid genom olika färger på ljuset. Enligt vad som visas nedan:

LJUSETS FÄRG	PM 2,5 (µg/m ³)	LUFTKVALITET
Grön	0-12	Mycket bra
Gul	13-35	Bra
Orange	36-55	Låg
Röd	>56	Dålig

FILTERBYTESINDIKATOR

- 11 Filterbytesindikatorn tänds för att påminna dig om att byta filter (Ref. # EFFBRZ2).

- När filterbytesindikatorn flimrar med rött ljus, byt ut filtret och återställ filterbytesindikatorn.
- När filterbytesindikatorn slutar flimra och den röda lampan lyser, byt ut filtret omedelbart och återställ filterbytesindikatorn.

12 Återställning av filterändringsindikator

Tryck på lägesknappen ikonen med etiketten "◇" i 3 sekunder så återställs filterändringsindikatorn, därefter slocknar det röda ljuset.

SKÖTSEL OCH RENGÖRING

- 13 Ta loss kontakten före rengöring för att förhindra stötar eller brandfaror. Använd en fuktig trasa eller en dammsugare med mjuk borste för att rengöra luftrenaren.

- 14 Plastdelen av produkten och toppen kan rengöras med en oljefri trasa, eller tvättas med en trasa som fuktats i en lösning med varmt vatten och mildt flytande diskmedel. Se till att krama ur överflödigt vatten från trasan innan du torkar rent runt kontrollerna. Överflödigt vatten i eller runt kontrollerna kan skada apparaten.

- 15 Använd aldrig hårda rengöringsmedel, vax eller polermedel när du rengör enheten.

FÖRVARING

- 16 Om du inte tänker använda apparaten under en lång tid, täck den med plast eller sätt tillbaka den i dess kartong.

OBSERVERA: Det går inte att tvätta flerskiktsfiltret, det kan bara bytas ut.

FÖRSIKTIGHET!

Vidrör inte fläktbladen när flerskiktsfiltret tas bort.

FELKOD

- 17 Felkod vid fläktfel. När ett fläktfel uppstår, släcks alla ljus på skärmen och därefter kan enheten inte användas.
- 18 Felkod vid luftkvalitetssensor. När ett sensorfel uppstår, släcks ljuset för Luftkvalitetsindikator och det går inte att ställa in enheten på auto-läge.

FELSÖKNING

När felindikatorer visar att systemet inte fungerar ordentligt, gör följande kontroll.

Vanliga frågor och ämnen

Gör följande åtgärder nedan för vanliga frågor eller fel.

Frågor eller fel	Möjlig diagnos	Korrigeringssteg/Anledning
Går det att tvätta filtren?	NEJ	Byt ut blandningsfiltret istället för att tvätta det, förfiltret kan torkas av.
Kontrollpanelen verkar inte fungera.	<ul style="list-style-type: none">• Problem med elsladden• Problem med filterfacket• Fel på fläktmotor	<ol style="list-style-type: none">1. Se till att nätsladden är ordentligt ansluten till enheten samt uttaget på väggen och försök sedan igen genom att trycka på PÅ/AV-ikonen.2. Öppna enhetens botten igen, justera filtret så att det placeras centralt i hållrummet och stäng botten. Se till att botten är ordentligt på plats och låst och försök sedan att använda enheten igen.3. Om ovanstående två steg inte löser det här problemet har enheten fått ett fel på fläktmotorn och fungerar inte. Kontakta en Electrolux auktoriserad serviceperson för ytterligare felsökning eller reparationer.
Utrustningen avger en massa ljud.	Underlaget som produkten står på är ojämnt eller så har filtret inte satts i ordentligt.	Placera produkten på en jämn yta och bekräfta filterinstallationens placering och ordning på nytt.
Utrustningen fungerar normalt men utloppsluftens volym är avsevärt mindre.	Uttaget kan vara blockerat av ett främmande föremål eller så har filtret inte bytts ut i tid.	Justera om utrustningens installationsposition för att säkerställa att det finns tillräckligt med utrymme och bekräfta att filtret har bytts ut enligt indikatorns status för filterbyte.
Om felet som uppstod inte listas ovan, kontakta kundtjänst.		

INFORMAZIONI DI SICUREZZA

Il presente MANUALE DELL'UTENTE offre istruzioni specifiche per il funzionamento del proprio modello. Utilizzare l'unità esclusivamente secondo quanto riportato nel presente MANUALE DELL'UTENTE. Le istruzioni non possono coprire tutte le possibili condizioni e situazioni che potrebbero verificarsi. Durante l'installazione, il funzionamento e la manutenzione di una qualsiasi apparecchiatura, è bene servirsi del proprio buon senso e fare sempre attenzione.

AVVERTENZA! Evitare pericolo di incendi o scosse elettriche. Non utilizzare una prolunga né un adattatore. Non rimuovere alcun polo dal cavo di alimentazione. L'apparecchiatura può essere utilizzata con un'alimentazione da 50 Hz o da 60 Hz senza alcuna modifica. In nessun caso tagliare, rimuovere o bypassare il polo per la messa a terra.

Non conservare né utilizzare benzina o altri vapori e liquidi infiammabili in prossimità di questa o altre apparecchiature. Leggere le etichette dei prodotti relative all'infiammabilità ed altre avvertenze.

Non permettere che acqua o altri tipi di liquidi o detergenti infiammabili entrino nell'apparecchiatura per evitare scosse elettriche e/o pericolo di incendi.

Non toccare le lame della ventola durante la rimozione del filtro.

Sicurezza dei bambini e delle persone vulnerabili

AVVERTENZA! Rischio di soffocamento, lesioni o disabilità permanenti.

L'apparecchiatura può essere utilizzata da bambini a partire dagli 8 anni di età e da persone con capacità fisiche, sensoriali o mentali ridotte o con nessuna esperienza e conoscenza nel caso in cui siano supervisionate o abbiano ricevuto indicazioni relative all'uso sicuro dell'apparecchiatura e abbiano compreso i pericoli connessi.

Non permettere ai bambini di giocare con l'apparecchiatura.

Le operazioni di pulizia e manutenzione non devono essere effettuate da bambini senza supervisione.

I bambini al di sotto dei 3 anni devono essere mantenuti a debita distanza dall'apparecchiatura o supervisionati costantemente.

Tenere gli imballaggi fuori della portata dei bambini.

Se l'apparecchiatura dispone di un dispositivo di sicurezza per i bambini, si consiglia di attivarlo.

Informazioni elettriche

AVVERTENZA! Evitare pericolo di incendi o scosse elettriche.

Se non si è certi che la presa disponga di un'adeguata messa a terra o sia protetta da un fusibile temporizzato o da un salvavita, far installare ad un elettricista qualificato la presa idonea in base al NEC (National Electrical Code) e alla regolamentazione ed ordinanze locali.

Non utilizzare una prolunga né un adattatore.

Non scollegare mai l'unità tirando il cavo di alimentazione. Afferrare sempre la spina saldamente ed estrarla dalla presa.

Non schiacciare, piegare o attorcigliare il cavo di alimentazione.

Non tagliare né danneggiare il cavo di alimentazione. Se il cavo di alimentazione è danneggiato, farlo sostituire esclusivamente da un tecnico autorizzato Electrolux. L'unità non contiene parti riparabili dall'utente. Per le riparazioni, rivolgersi sempre ad un tecnico autorizzato Electrolux.

Se il cavo di alimentazione è danneggiato, deve essere sostituito dal produttore, da un tecnico autorizzato o da personale con qualifica simile per evitare rischi. Assicurarsi di aver scollegato l'unità prima di eseguire operazioni di pulizia per evitare pericolo di scosse elettriche o incendio.

Precauzioni di Sicurezza

ATTENZIONE! Evitare gravi lesioni o la morte.

Non inserire o introdurre dita o oggetti nell'area di fuoriuscita dell'aria o nella griglia anteriore dell'unità.

Non avviare o arrestare l'unità scollegando il cavo di alimentazione o staccando l'alimentazione dalla scatola elettrica.

Nel caso di guasto (scintille, odore di bruciato, ecc.), smettere immediatamente di utilizzare l'apparecchiatura, scollegare il cavo di alimentazione e contattare un tecnico autorizzato Electrolux.

Non mettere in funzione l'unità con le mani bagnate.

Non tirare il cavo di alimentazione.

ATTENZIONE! Evitare lesioni o danni all'apparecchiatura o ad altri beni.

Non direzionare il flusso d'aria verso stufe o altre fonti di calore in quanto potrebbero esplodere.

Non salire su o posizionare oggetti sull'unità.

Non appendere oggetti all'unità.

Non sistemare contenitori contenenti liquidi sull'unità.

Spegner l'unità dalla fonte di alimentazione se non viene utilizzata per un lungo periodo.

Mettere in funzione l'unità con il filtro dell'aria in posizione.

Non bloccare o coprire la griglia di ingresso, l'area di fuoriuscita e le prese.

Assicurarsi che l'attrezzatura elettrica/elettronica si trovi a 30 cm di distanza dall'unità.

SMALTIMENTO



Questo simbolo sul prodotto indica che lo stesso contiene una batteria che non dovrà essere smaltita con i normali rifiuti domestici.



Questo simbolo sul prodotto o sulla confezione indica che non deve essere smaltito come un normale rifiuto domestico.

Per riciclare il prodotto, portarlo ad un punto di raccolta o ad un Centro di Assistenza Electrolux in grado di rimuovere e riciclare la batteria e le componenti elettriche in modo sicuro e professionale. Per la raccolta differenziata dei prodotti elettrici e delle batterie ricaricabili si consiglia di seguire le normative in vigore nel proprio paese.

ITALIANO

Grazie per aver scelto il purificatore d'aria FLOW A3 di Electrolux.

Utilizzare sempre accessori e pezzi di ricambio originali per ottenere i migliori risultati. Il prodotto è progettato nel rispetto dell'ambiente. Tutte le componenti in plastica sono contrassegnate ai fini del riciclaggio.

PRIMA DI INIZIARE

- Leggere attentamente il presente manuale.
- Verificare che tutte le componenti descritte siano incluse nella confezione.
- Prestare particolare attenzione alle precauzioni di sicurezza!

CONFIGURAZIONE

È necessario installare i filtri prima dell'uso.

Attenzione: Spegner il dispositivo prima di installare i filtri.

1 Aprire la base del filtro

Aprire il prodotto ruotando la base in senso antiorario utilizzando la maniglia presente sul fondo finché non si sgancia (rif. immagine 1).

2 Estrarre il filtro e rimuovere il sacchetto del filtro

Rimuovere, facendo attenzione, il filtro incluso l'imballo di plastica dall'unità e aprire, rompendolo, il sacchetto di plastica, quindi smaltirlo in modo adeguato (rif. immagine 2).

3 Installare il filtro

Reinserire delicatamente il filtro all'interno del prodotto senza l'imballo in plastica (è possibile inserire una qualsiasi estremità). Fare attenzione a che il filtro sia posizionato al centro della cavità (rif. immagine 3).

4 Chiudere la base

Chiudere il prodotto ruotando la base in senso orario utilizzando la maniglia sul fondo, finché non è saldamente fissata in posizione. (rif. immagine 4).

FUNZIONAMENTO

Attenzione: Assicurarsi che i filtri siano inseriti correttamente nel relativo alloggiamento, che l'apparecchiatura sia installata su una superficie piana e la presa di corrente saldamente connessa.

5 Collegare la presa di corrente.

6 Accensione

Accendere il prodotto sfiorando delicatamente l'icona ON/OFF al centro del prodotto (rif. immagine 6).

7 Controllo velocità ventola

Modificare la velocità della ventola sfiorando delicatamente l'icona della ventola presente sul prodotto. Se il prodotto si trova in modalità AUTO, passerà alla modalità manuale sfiorando l'icona della ventola. (rif. immagine 7).

8 Modalità Auto e Sleep

Passare dalla modalità AUTO alla modalità SLEEP sfiorando delicatamente l'icona "◇". In modalità AUTO, l'unità regola il funzionamento in base all'ultima qualità dell'aria rilevata (livello PM2.5). In modalità SLEEP, l'unità funziona su un livello di rumore ridotto e tutte le spie, eccetto l'icona SLEEP, si spengono.

9 Spegnimento

Spegner il prodotto sfiorando delicatamente l'icona ON/OFF al centro del prodotto (rif. immagine 9)

SPIA DELLA QUALITÀ DELL'ARIA

10 L'apparecchiatura è dotata di sensore della qualità dell'aria.

La spia della qualità dell'aria mostra la qualità dell'aria in tempo reale attraverso diversi colori. Come indicato di seguito:

COLORE DELLA SPIA	PM 2,5 (µg/m ³)	QUALITÀ DELL'ARIA
Ver	0-12	Molto buona
Giallo	13-35	Buona
Arancione	36-55	Scarsa
Rosso	>56	Pessima

SPIA DI SOSTITUZIONE DEL FILTRO

11 La spia di sostituzione del filtro si illumina per ricordare di sostituire il filtro (Ref. # EFFBRZ2).

- Quando la spia di sostituzione del filtro lampeggia illuminata di rosso, è necessario sostituire il filtro e ripristinare la spia.
- Quando la spia di sostituzione del filtro smette di lampeggiare e la luce rossa diventa fissa, sostituire immediatamente il filtro e ripristinare la spia.

12 Operazione di ripristino della spia di sostituzione del filtro

Premere il tasto modalità l'icona "◇" per 3 sec., la spia di sostituzione del filtro viene ripristinata e la spia rossa si spegne.

PULIZIA E CURA

13 Scollegare l'apparecchiatura prima di eseguire operazioni di pulizia per evitare scosse elettriche o pericolo di incendio. Utilizzare un panno umido o un aspirapolvere con setole morbide per pulire il purificatore d'aria.

14 La parte in plastica dell'unità e la parte superiore possono essere pulite con un panno non unto o lavate con un panno inumidito in una soluzione di acqua tiepida e sapone per piatti neutro liquido. Assicurarsi di eliminare l'eccesso d'acqua dal panno prima di passarlo attorno ai comandi. Acqua in eccesso nei o attorno ai comandi potrebbe causare danni all'apparecchiatura.

15 Non utilizzare mai detergenti aggressivi, cere o lucidi per pulire l'unità.

CONSERVAZIONE

16 Se l'apparecchiatura non viene utilizzata per un lungo periodo, coprirla con una plastica o rimetterla nell'imballo originale.

NOTA: Il filtro multistrato non può essere lavato; può soltanto essere sostituito.

ATTENZIONE!

Non toccare la lama della ventola durante la rimozione del filtro multistrato.

CODICE DI ERRORE

17 Codice di errore relativo al guasto della ventola: quando si verifica un errore della ventola, la spia sullo schermo si spegne e l'unità non può essere utilizzata.

18 Codice di errore relativo al guasto del sensore della qualità dell'aria: quando si verifica un guasto al sensore, la spia Spia qualità dell'aria si spegne e l'unità non può essere impostata sulla modalità automatica.

RISOLUZIONE DEI PROBLEMI

Quando le spie di guasto indicano che il sistema non funziona adeguatamente, effettuare i seguenti controlli.

Domande Frequenti e Argomenti

Per domande o guasti frequenti eseguire le operazioni seguenti.

Domande o Guasti	Possibile diagnosi	Passaggi/Ragionamento per risolvere il problema
I filtri possono essere lavati?	NO	Sostituire il filtro composto invece di lavarlo; il prefiltro può essere pulito.
Il pannello dei comandi non sembra funzionare.	<ul style="list-style-type: none">• Problemi al cavo di alimentazione• Problemi all'alloggiamento filtro• Guasto al motorino della ventola	<ol style="list-style-type: none">1. Assicurarsi che il cavo di alimentazione sia saldamente fissato all'unità così come la presa alla parete, quindi riprovare premendo l'icona ON/OFF.2. Riaprire la base dell'unità, regolare nuovamente il filtro in modo che si trovi al centro della cavità e richiudere la base. Verificare che la base sia saldamente in posizione e bloccarla; quindi riprovare a mettere in funzione l'unità.3. Se i due suddetti passaggi non sono sufficienti a risolvere il problema, significa che l'unità riporta un guasto al motorino della ventola e non è in grado di funzionare. Contattare un tecnico autorizzato Electrolux per ulteriori informazioni sulla risoluzione dei guasti e per possibili riparazioni.
L'apparecchiatura emette molto rumore.	Il punto di installazione non è uniforme o il filtro non è stato inserito correttamente.	Posizionare l'apparecchiatura su una superficie piana e riconfermare la posizione e l'ordine di installazione del filtro.
L'apparecchiatura funziona normalmente ma la quantità di aria in uscita è drasticamente ridotta.	L'uscita potrebbe essere ostruita da un corpo estraneo o il filtro non è stato sostituito regolarmente.	Regolare nuovamente la posizione di installazione dell'apparecchiatura per assicurare lo spazio necessario e confermare che il filtro è stato sostituito in base allo stato dell'indicatore di sostituzione.
Se il problema riscontrato non si trova nell'elenco di cui sopra, contattare il numero verde del Centro di Assistenza.		

INFORMACJE DOTYCZĄCE BEZPIECZEŃSTWA

Niniejsza INSTRUKCJA OBSŁUGI zawiera wskazówki dla użytkownika dotyczące określonego modelu urządzenia. Urządzenia należy używać wyłącznie zgodnie ze wskazówkami zawartymi w niniejszej INSTRUKCJI OBSŁUGI. Wskazówki te mogą nie obejmować wszystkich możliwych stanów i sytuacji. Podczas instalacji, eksploatacji i konserwacji urządzenia należy kierować się zasadami zdrowego rozsądku i zachowywać należyłą ostrożność.

OSTRZEŻENIE! Unikać zagrożenia pożarem lub porażeniem prądem elektrycznym. Nie używać przedłużacza ani wtyczki przejściowej. Nie usuwać żadnego ze styków przewodu zasilającego. Urządzenie można, bez wprowadzania żadnych zmian, używać w sieci zasilanej prądem o częstotliwości 50 Hz lub 60 Hz.

W żadnym przypadku nie usuwać, odcinać ani stosować obejścia styku uziemiającego.

Nie przechowywać ani nie używać w pobliżu urządzenia (lub innych urządzeń) benzyny ani innych łatwopalnych substancji. Należy sprawdzać informacje dotyczące palności i inne ostrzeżenia umieszczone na etykietach produktów.

Nie należy dopuścić do przedostania się wody, żadnej cieczy lub substancji łatwopalnej do wnętrza urządzenia celem uniknięcia porażenia prądem elektrycznym i/lub zagrożenia pożarem.

Nie należy dotykać łopat wentylatora podczas wyjmowania filtra.

Bezpieczeństwo dzieci i osób o ograniczonych zdolnościach ruchowych, sensorycznych lub umysłowych

OSTRZEŻENIE! Występuje zagrożenie uduszeniem lub odniesieniem obrażeń mogących skutkować trwałym kalectwem.

To urządzenie mogą obsługiwać dzieci w wieku od 8 lat oraz osoby o ograniczonych zdolnościach fizycznych, sensorycznych lub umysłowych bądź nieposiadające odpowiedniej wiedzy i doświadczenia, gdy są nadzorowane lub zostaną poinstruowane w zakresie bezpiecznego korzystania z tego urządzenia i będą świadome związanych z tym zagrożeń.

Dzieci nie mogą bawić się urządzeniem.

Czyszczeniem i konserwacją nie mogą zajmować się dzieci bez nadzoru dorosłych.

Dzieci poniżej lat 3 nie powinny znajdować się w pobliżu urządzenia, gdy nie są pod stałym nadzorem.

Wszystkie opakowania należy przechowywać poza zasięgiem dzieci.

Jeśli urządzenie jest wyposażone w blokadę uruchomienia, zalecamy aby ją włączyć.

Informacje dotyczące podłączenia elektrycznego

OSTRZEŻENIE! Unikać zagrożenia pożarem lub porażeniem prądem elektrycznym.

Jeżeli nie ma pewności, że gniazdo jest odpowiednio uziemione lub zabezpieczone bezpiecznikiem zwłocznym lub wyłącznikiem automatycznym, należy zwrócić się do wykwalifikowanego elektryka, aby zainstalował odpowiednie gniazdo zgodnie z krajowymi przepisami i wymogami dotyczącymi instalacji elektrycznych.

Nie używać przedłużacza ani wtyczki przejściowej.

Nie odłączać urządzenia od zasilania, ciągnąc za przewód zasilający. Należy zawsze mocno chwycić za wtyczkę i wyciągać ją prostopadłe z gniazda.

Nie ścisnąć, nie zaginać ani robić węzłów na przewodzie zasilającym.

Uważać, aby nie przeciąć ani nie uszkodzić przewodu zasilającego. Jeśli przewód zasilający uległ uszkodzeniu, powinien zostać wymieniony w autoryzowanym serwisie firmy Electrolux. Urządzenie zawiera elementy nie podlegające serwisowaniu przez użytkownika. W przypadku konieczności obsługi serwisowej lub naprawy urządzenia należy zwrócić się do autoryzowanego serwisu firmy Electrolux.

Jeśli przewód zasilający jest uszkodzony, należy zlecić jego wymianę przez producenta, serwisanta lub inną kompetentną osobę, aby uniknąć niebezpieczeństwa

Przed przystąpieniem do czyszczenia należy wyjąć wtyczkę, co pozwoli uniknąć zagrożenia porażeniem prądem lub wybuchem pożaru.

Środki bezpieczeństwa

OSTROŻNIE! Zagrożenie odniesienia poważnych obrażeń lub śmierci.

Nie wkładać palców ani innych przedmiotów do kratki wylotu powietrza z przodu urządzenia.

Nie włączać ani nie wyłączać urządzenia poprzez wyjęcie wtyczki przewodu zasilającego z gniazda lub odcięcie zasilania w skrzynce bezpieczników.

W przypadku nieprawidłowego działania urządzenia (iskry, zapach spalenizny itp.), należy natychmiast je wyłączyć, wyjąć wtyczkę przewodu zasilającego z gniazda i skontaktować się z autoryzowanym serwisem firmy Electrolux.

Nie wolno obsługiwać urządzenia mokrymi rękoma.

Nie ciągnąć za przewód zasilający.

OSTROŻNIE! Zagrożenie odniesienia obrażeń bądź uszkodzenia urządzenia lub mienia.

Nie kierować strumienia powietrza na płonący kominek lub inne źródła ciepła, ponieważ może to spowodować wystrzelenie płomieni.

Nie stawiać na urządzeniu ani nie kłaść na nim żadnych przedmiotów.

Nie wieszac na urządzeniu żadnych przedmiotów.

Na kłaść na urządzeniu naczyń, w których znajduje się płyn.

Odłączyć urządzenie od zasilania, jeśli nie jest użytkowane przez dłuższy czas.

Używać urządzenia wyłącznie z zamontowanym filtrem powietrza.

Nie blokować ani nie zasłaniać kratki wlotowej, obszaru wylotu powietrza ani otworów wylotowych.

Urządzenie powinno znajdować się w odległości co najmniej 30 cm od innych urządzeń elektrycznych/elektronicznych.

UTYLIZACJA



W urządzeniach oznaczonych takim symbolem znajduje się akumulator, którego nie wolno wyrzucać wraz z innymi odpadami z gospodarstwa domowego.



Ten symbol na urządzeniu lub opakowaniu oznacza, że urządzenia nie wolno traktować tak, jak innych odpadów domowych.

W celu poddania urządzenia recyklingowi należy zwrócić je do odpowiedniego punktu zbiórki odpadów lub centrum serwisowego firmy Electrolux, które zajmie się demontażem i utylizacją akumulatora i innych elementów elektrycznych w bezpieczny i profesjonalny sposób. Należy postępować zgodnie z krajowymi przepisami dotyczącymi selektywnej zbiórki urządzeń elektrycznych i akumulatorów.

POLSKI

Dziękujemy za wybór oczyszczacza powietrza FLOW A3 firmy Electrolux.

Aby uzyskać najlepsze efekty, należy zawsze używać oryginalnych akcesoriów i części zamiennych. Ten produkt został zaprojektowany z myślą o poszanowaniu środowiska naturalnego. Wszystkie części z tworzywa sztucznego oznaczono jako nadające się do recyklingu.

PRZED ROZPOCZĘCIEM UŻYTKOWANIA

- Uważnie przeczytaj niniejszą instrukcję.
- Sprawdź, czy w opakowaniu znajdują się wszystkie opisane elementy.
- Zwróć szczególną uwagę na zalecenia dotyczące bezpieczeństwa!

USTAWIENIE

Filtry należy zamontować przed użyciem.

Przeostrożenie: Przed przystąpieniem do montażu filtrów urządzenie należy wyłączyć.

- 1 Zdemontować podstawę urządzenia**
Otworzyć produkt obracając podstawę w lewą stronę w stosunku do korpusu urządzenia za pomocą uchwyty znajdujące się na spodzie, aż do jej odłączenia (patrz rys. 1).
- 2 Wyjąć filtr i usunąć woreczek z tworzywa sztucznego.**
Delikatnie wyjąć z urządzenia filtr w woreczku z tworzywa sztucznego, rozerwać ten woreczek i wyjąć z niego filtr a sam woreczek z tworzywa sztucznego odpowiednio zutylizować (patrz rys. 2).
- 3 Założyć filtr**
Ostrożnie włożyć filtr bez opakowania z tworzywa sztucznego z powrotem do urządzenia (filtr można włożyć dowolną stroną do urządzenia). Zwrócić uwagę, aby filtr został umieszczony na środku komory (patrz rys. 3).
- 4 Zamknąć podstawę**
Zamknąć produkt, obracając podstawę w prawo za pomocą uchwyty znajdujące się na spodzie, aż do uzyskania pewnego zamocowania. Patrz rys. 4.

OBSŁUGA

Uwaga: Należy upewnić się, czy filtry są prawidłowo zamontowane oraz czy urządzenie ustawione jest na płaskiej powierzchni a wtyczka przewodu zasilającego jest prawidłowo włożona do gniazdka.

- 5** Włożyć prawidłowo wtyczkę przewodu zasilającego do gniazda.
- 6** **Włączanie**
Włączyć produkt delikatnie dotykając ikony Włącz/Wyłącz na środku produktu (patrz rys. 6).
- 7** **Regulator prędkości obrotowej wentylatora**
Zmienić prędkość obrotową wentylatora delikatnie dotykając ikony wentylatora na produkcie. Jeżeli produkt znajduje się w trybie AUTO, po dotknięciu ikony wentylatora zostanie przełączony w tryb ręczny. (Patrz rys. 7).
- 8** **Tryb automatyczny i tryb nocny**
Przełączyć między trybem AUTO a trybem nocnym delikatnie dotykając ikony oznaczonej "◊".
W trybie AUTO urządzenie dostosuje pracę odpowiednio do ostatniego wyniku pomiaru jakości powietrza (poziom PM2.5). W trybie nocnym urządzenie będzie pracować przy niskim poziomie hałasu i wszystkie wskaźniki, za wyjątkiem ikony trybu nocnego, zgasną.
- 9** **Wyłączenie urządzenia**
Wyłączyć produkt delikatnie dotykając ikony Włącz/Wyłącz na środku produktu (patrz rys. 9).

WSKAŹNIK JAKOŚCI POWIETRZA

- 10** Urządzenie posiada czujnik jakości powietrza, który analizuje jakość powietrza.
Wskaźnik jakości powietrza będzie pokazywał w czasie rzeczywistym jakość powietrza świecąc się w różnych kolorach. Tak jak pokazano niżej:

KOLOR WSKAŹNIKA	PM 2,5 (µg/m ³)	JAKOŚĆ POWIETRZA
Zielony	0-12	Bardzo dobra
Żółty	13-35	Dobra
Pomarańczowy	36-55	Słaba
Czerwony	>56	Zła

WSKAŹNIK WYMIANY FILTRA

- 11** Wskaźnik wymiany filtra zaświeci się, aby przypomnieć o wymianie filtra (Ref. # EFFBRZ2).
- Kiedy wskaźnik wymiany filtra miga na czerwono należy wymienić filtr i wyzerować wskaźnik wymiany filtra.
 - Kiedy wskaźnik wymiany filtra przestanie migać i świeci w sposób ciągły na czerwono należy natychmiast wymienić filtr i wyzerować wskaźnik wymiany filtra.
- 12** **Czynność zerowania wskaźnika wymiany filtra**
Nacisnąć przycisk ikony oznaczonej "◊" trybu i przytrzymać przez 3 sekundy, by wyzerować wskaźnik wymiany filtra. Następnie powinna zgasnąć czerwona kontrolka.

KONSERWACJA I CZYSZCZENIE

- 13** Przed przystąpieniem do czyszczenia należy wyjąć wtyczkę z gniazdka, co pozwoli uniknąć zagrożenia porażeniem prądem lub wybuchem pożaru.
Do czyszczenia oczyszczacza powietrza użyć wilgotnej ściereczki lub odkurzacza ze szczotką o miękkim włosiu.
- 14** Część obudowy z tworzywa sztucznego i górę można oczyścić za pomocą czystszej, niezaolejonej szmatki lub umyć szmatką zwilżoną ciepłą wodą z dodatkiem łagodnego detergentu do mycia naczyń. Przed przystąpieniem do czyszczenia obszarów wokół elementów sterujących należy dokładnie wykręcić szmatkę z nadmiaru wody. Nadmiar wody w pobliżu elementów sterujących może spowodować uszkodzenie urządzenia.
- 15** Do czyszczenia urządzenia nie należy stosować silnych środków czyszczących, wosku ani środków polerskich.

PRZECHOWYWANIE

- 16** Jeżeli przewidywany jest dłuższy okres nieużywania urządzenia, należy przykryć je folią lub ponownie włożyć do kartonowego opakowania.

UWAGA: Filtr wielowarstwowy nie może być myty, można go tylko wymienić na nowy.

OSTROŻNIE!

Nie należy dotykać łopat wentylatora podczas wyjmowania filtra wielowarstwowego.

KOD BŁĘDU

- 17** Kod błędu usterki wentylatora, kiedy wystąpi usterka wentylatora, wszystkie lampki ekranu zgasną i nie będzie można uruchomić urządzenia.
- 18** Kod błędu usterki Czujnik jakości powietrza, kiedy wystąpi usterka czujnika, lampka Wskaźnik jakości powietrza zgaśnie i nie będzie można ustawić trybu automatycznego urządzenia.

ROZWIĄZYWANIE PROBLEMÓW

Jeżeli wskaźniki usterek pokazują, że system nie działa prawidłowo, należy sprawdzić poniższe.

Często zadawane pytania i tematy

Wykonać poniższe czynności w przypadku zwykle występujących pytań lub usterek.

Pytania lub usterek	Możliwa diagnostyka	Działania korygujące / uzasadnienie
Czy można myć filtry?	NIE	Należy wymienić filtr oczyszczacza. Filtr wstępny można przetrzeć ściereczką.
Panel sterowania wygląda na niedziałający.	<ul style="list-style-type: none"> • Problem z przewodem zasilającym • Problem z przedziałem filtra • Usterka silnika wentylatora 	<ol style="list-style-type: none"> 1. Należy upewnić się czy wtyczka przewodu zasilającego jest właściwie przymocowana do urządzenia oraz do gniazdka w ścianie. Wcisnąć mocno wtyczkę a następnie spróbować ponownie nacisnąć ikonę Włącz/Wyłącz. 2. Otworzyć ponownie podstawę urządzenia, wyregulować filtr tak, aby był ustawiony centralnie w komorze, następnie zamknąć podstawę. Upewnić się, że podstawa jest prawidłowo zamocowana na swoim miejscu i zablokowana a następnie spróbować ponownie uruchomić urządzenie. 3. Jeżeli powyższe dwie czynności nie spowodują rozwiązania problemu, doszło do usterki silnika wentylatora i urządzenie nie będzie pracować. Należy skontaktować się z autoryzowanym punktem serwisowym firmy Electrolux w celu dokonania profesjonalnej diagnostyki lub naprawy.
Urządzenie emituje silny hałas.	Urządzenie stoi na nierównej powierzchni lub filtr nie jest prawidłowo włożony.	Ustawić urządzenie na równej płaskiej powierzchni i sprawdzić kolejność montażu filtrów.
Urządzenie pracuje normalnie, ale objętość wychodzącego powietrza jest znacząco zredukowana.	Wylot może być zablokowany przez ciało obce lub filtr nie został wymieniony w odpowiednim czasie.	Ponownie sprawdzić miejsce instalacji produktu celem upewnienia się, że zapewniona jest wystarczająca ilość miejsca i potwierdzić, że filtr został wymieniony zgodnie ze stanem wskaźnika wymiany filtra.
Jeżeli napotkana usterka nie jest wymieniona wyżej, należy skontaktować się z serwisem klienta.		

BIZTONSÁGI TÁJÉKOZTATÓ

A HASZNÁLATI UTASÍTÁS kimondottan az Ön modelljére vonatkozó kezelési utasításokat tartalmaz. Kizárólag a jelen HASZNÁLATI UTASÍTÁS szerint használja készüléket. Az abban foglalt utasítások nem feltétlenül terjednek ki minden lehetséges állapotra és esetlegesen előforduló helyzetre. Józan ésszel és körültekintéssel kell eljárni bármilyen berendezés üzembe helyezésekor, üzemeltetésekor és karbantartásakor.

FIGYELEM! Kerülje a tűzveszély és az áramütés kockázatát! Ne használjon hosszabbítót vagy adapteres csatlakozódugót. Ne távolítsa el semmilyen ágat a tápkábelből. A berendezés módosítás nélkül 50Hz-es vagy 60Hz-es áramellátás mellett használható.

Semmilyen körülmények között ne vágja el, ne távolítsa el és ne zárja rövidre a földelő villát.

Ne tároljon benzint vagy egyéb gyúlékony, gáznemű és folyékony anyagokat a jelen vagy más berendezés közelében. Olvassa el a terméktájékoztatót, amelyből tájékozódhat a gyúlékonyságra vonatkozó illetve egyéb figyelmeztetésekről.

Ne engedje, hogy víz vagy bármilyen más folyadék illetve gyúlékony tisztítószer jusson a készülékbe, miáltal elkerülhető az áramütés és/vagy a tűzveszély kockázata.

Ne érjen a ventilátor lapátjához a szűrő eltávolításakor.

Gyermekek és kiszolgáltatott személyek biztonsága

FIGYELEM! Fulladás, sérülés vagy maradandó fogyatékoság veszélye.

A berendezést 8 éven felüli gyerekek és csökkent fizikai, érzékelési vagy mentális képességekkel rendelkező, illetve tapasztalatlan vagy ismeretekkel nem rendelkező személyek kizárólag felügyelet mellett vagy abban az esetben használhatják, ha útmutatást kaptak a készülék biztonságos használatáról és megértették a lehetséges veszélyeket.

Gyermekek nem játszhatnak a berendezéssel.

Tisztítást és felhasználói karbantartást gyermekek felügyelet nélkül nem végezhetnek.

3 éven aluli gyermek kizárólag folyamatos felügyelet mellett engedhet a készülék közelébe.

Mindenfajta csomagolóanyag a gyermekektől távol tartandó.

Amennyiben a berendezés gyermekzárall rendelkezik, javasolt annak használata.

Elektromos információk

FIGYELEM! Kerülje a tűzveszély és az áramütés kockázatát. Ha nem biztos abban, hogy a csatlakozóaljzat megfelelően földelt-e, illetve biztosítékkal vagy megszakítóval védett, megfelelő képzéssel rendelkező villanyszerelővel telepíttesse a megfelelő csatlakozóaljzatot az országos elektromos szabályzatnak és a vonatkozó helyi jogszabályoknak és előírásoknak megfelelően.

Ne használjon hosszabbítót vagy adapteres csatlakozódugót.

Soha ne a tápkábel megrántásával húzza ki a készüléket.

A csatlakozóaljzatot mindig szilárdan támassza meg, majd így húzza ki a csatlakozót.

A tápkábelt nem szabad beszorítani, meghajlítani vagy összecsomósítani.

A tápkábelt nem szabad elválni, vagy abban bármilyen más módon károsodást okozni. A tápkábel sérülése esetén azt kizárólag az Electrolux hivatalos szervizszolgálat cserélheti. A készülék nem tartalmaz a felhasználó által szervizelhető alkatrészeket. Javítás esetén mindig az Electrolux hivatalos szervizszolgálatát kell hívni.

Ha a tápkábel megsérül, azt csak a megbízott szerviz vagy hasonlóan képzett személy cserélheti a veszélyek elkerülése érdekében.

Tisztítás előtt mindig ki kell húzni a készüléket a hálózati csatlakozóból az áramütés vagy a tűzveszély elkerülése érdekében.

Biztonsági óvintézkedések

VIGYÁZATI! Kerülje a súlyos sérülést vagy halálos kockázatát.

Ne tegye az újjat vagy bármilyen tárgyat a készülék légkífúvójába vagy annak első rácsába.

A készüléket ne a tápkábel kihúzásával vagy az elektromos doboznál lévő kapcsoló áramtalanításával kapcsolja ki.

Működési hiba (szikra, égett szag stb.) esetén azonnal kapcsolja ki a készüléket, húzza ki a tápkábelt és hívja az Electrolux hivatalos szervizszolgálatát.

A készüléket vizes kézzel nem szabad használni.

Tilos a tápkábel rángatása.

VIGYÁZATI! Kerülje a készülék vagy más vagyontárgyak sérülését illetve károsodását.

A légáramlást nem szabad kandaló vagy egyéb hőforrás felé irányítani, mert gyulladást okozhat.

A készülékre nem szabad rámászni vagy arra más tárgyakat helyezni.

Nem szabad a készülékről más tárgyakat lelógatni.

Nem szabad a készülékre folyadékok tartalmazó edényt helyezni.

Ha hosszabb ideig nem használja a készüléket, az áramforrásnál kell kikapcsolni.

A készüléket a levegősűrővel együtt szabad használni.

Tilos a beszívó rács, a légkífúvó és a kiömlőnyílások elzárása.

Biztosítani kell, hogy bármilyen elektromos/elektronikus berendezés a készüléktől 30 cm távolságra legyen.

ÁRTALMATLANÍTÁS



A terméken szereplő jel azt mutatja, hogy olyan akkumulátort tartalmaz a termék, amely nem dobható a rendes háztartási hulladék közé.



A terméken vagy csomagolásán szereplő jel azt mutatja, hogy a termék nem dobható a rendes háztartási hulladék közé.

A készülék újrahasznosítása a hivatalos gyűjtőpontokon vagy az Electrolux szervizközponton keresztül történik, ahol biztonságosan és szakszerűen el tudják távolítani és újrahasznosítani az akkumulátorokat és az elektromos alkatrészeket. A Magyarországon érvényes, az elektromos termékek és az újratölthető akkumulátorok elkülönített gyűjtésére vonatkozó szabályokat be kell tartani.

MAGYAR

Köszönjük, hogy az Electrolux FLOW A3 légtisztító választotta.

A legjobb hatásfok elérése érdekében mindig eredeti tartozékokat és alkatrészeket használjon. A termék fejlesztése környezettudatos módon történt, és minden műanyag alkatrész újrahasznosítható.

BEKAPCSOLÁS ELŐTT

- Olvassa el figyelmesen a használati utasítást.
- Ellenőrizze, hogy minden feltüntetett alkatrész megtalálható a készülékben.
- Szenteljen különös figyelmet a biztonsági óvintézkedéseknek!

TELEPÍTÉS

A szűrőket a készülék használata előtt be kell helyezni.

Figyelem: A szűrők behelyezése előtt a készüléket ki kell kapcsolni.

1 Nyissa ki a szűrő aljzatát

Nyissa ki a készüléket az aljzat óramutató járásával ellentétes irányban történő elforgatásával az alul lévő fogantyú segítségével, amíg az aljzat ki nem lazul (ld. 1. kép).

2 Távolítsa el a szűrőt, majd vegye ki a szűrőzacskót

Óvatosan távolítsa el a szűrőt a műanyag csomagolással együtt a készülékből, majd nyissa ki a zacskót és dobja ki (ld. 2. kép).

3 Helyezze be a szűrőt

Óvatosan helyezze vissza a szűrőt a készülékbe immár a műanyag csomagolás nélkül (a szűrő bármelyik végével). Figyeljen arra, hogy a szűrő az üreg közepére kerüljön (ld. 3. kép).

4 Zárja be az aljzatot

Zárja be a készüléket az aljzat óramutató járásával egyező irányban történő elforgatásával az alul lévő fogantyú segítségével, amíg az aljzat a helyére nem szorul (ld. 4. kép).

HASZNÁLAT

Figyelem: Ellenőrizze, hogy a szűrők behelyezése a szűrőtartóba megfelelően történt, hogy a berendezés vízszintes felületen áll és a hálózati csatlakozó stabil.

5 Csatlakoztassa a hálózati csatlakozót

6 Bekapcsolás

Kapcsoljuk be a készüléket a közepén található Bekapcsolás/Kikapcsolás ikon finom érintésével (ld. 6. kép).



7 A ventilátor sebességének szabályozása

A ventilátor sebessége a terméken található ventilátor ikon finom érintésével változtatható. Ha a termék automata üzemmódban működik, kézi vezérlésre kapcsol át a ventilátor ikon megérintésekor (ld. 7. kép).

8 Automata üzemmód és alvás üzemmód

Az automata üzemmód és alvás üzemmód közötti váltáshoz finoman érintse meg a  ikont. Automata üzemmódban a készülék a legutóbbi levegőminőséghez (PM2,5. szint) igazítja a működést. Alvó üzemmódban a készülék alacsony zajsztinten működik és az ALVÁS [SLEEP] ikonon kívül valamennyi jelzőfény kialszik.

9 Kikapcsolás

A  készüléket a  közepén található Bekapcsolás/Kikapcsolás ikon finom érintésével lehet kikapcsolni (ld. 9. kép).

LEVEGŐMINŐSÉG-JELZŐ

10 A készülék a levegő minőségét elemző légminőség érzékelővel rendelkezik.

A légminőséget jelző fény különböző színekkel mutatja a valós idejű légminőséget az alábbiak szerint:

FÉNY SZÍNE	PM 2,5 (µg/m ³)	LÉGMINŐSÉG
Zöld	0-12	Nagyon jó
Sárga	13-35	Jó
Narancs	36-55	Gyenge
Piros	>56	Rossz

SZŰRŐCSERE KIJELZŐ

11 A szűrőcserere figyelmeztető fény akkor villan fel, ha a szűrő cseréje esedékes (hiv. sz. EFFBRZ2).

- Amikor a szűrőcserere figyelmeztető fény pirosan villog, cserélje ki a szűrőt, majd állítsa alaphelyzetbe a szűrőcsere kijelzőt.
- Ha a szűrőcsere kijelző már nem villog, hanem folyamatos piros fénnel világít, azonnal cserélje ki a szűrőt, majd állítsa alaphelyzetbe a szűrőcsere kijelzőt.

12 A szűrőcsere kijelző alaphelyzetbe állítása

Tartsa nyomva a  üzemmód kijelző ikont folyamatosan 3 másodpercig, ekkor a szűrőcsere kijelző alaphelyzetbe áll és a piros fény elalszik.

ÁPOLÁS ÉS TISZTÍTÁS

- 13 Az áramütés és tűzveszély elkerülése érdekében tisztítás előtt mindig húzza ki a készüléket a csatlakozójalzatból. Nedves törölkendővel vagy puha keféss porszívóval tisztítsa meg a légtisztítót.
- 14 A kamra és a tető olajmentes törölkendővel tisztítható, vagy enyhén mosószeres, meleg vizes törölkével mosható le. A szabályozók környékének letörlését megelőzően feltétlenül csavarja ki a fölösleges vizet a törölkendőből. A szabályozókba bejutó vagy körülöttük felgyülemelő víz károsíthatja a készüléket.
- 15 Soha ne használjon súrolószert, viaszt vagy fényező anyagot a készülék tisztításához.

TÁROLÁS

- 16 Ha a készüléket hosszabb ideig nem használja, fedje le műanyag zacskóval vagy tegye vissza a dobozába. **MEGJEGYZÉS: A többrétegű szűrő nem mosható, csak cserélhető.**
- FIGYELEM!**
Amikor a többrétegű szűrőt eltávolítja, ne érjen a ventilátor lapátjához.

HIBAKÓD

- 17 A ventilátor meghibásodása esetén ún. ventilátor-hibakód jelenik meg: a kijelző összes fénye kialszik, és a készülék leáll.
- 18 A légminőség érzékelő hibakód jelenik meg: a légminőség érzékelő fénye kialszik és a készülék nem állítható automata üzemmódba.

HIBAKERESÉS

Amikor a kijelzők a készülék meghibásodását vagy a rendszer nem megfelelő működését mutatják, az alábbi ellenőrző lépéseket kell elvégezni.

Gyakran felmerülő kérdések és témák

Végezzük el az alábbi lépéseket a gyakran előforduló kérdések vagy hibák esetén.

Kérdések vagy hibák	Lehetséges ok	Javítási lépések/magyarázat
Moshatók-e a szűrők?	NEM	Mosás helyett az összetett szűrőt ki kell cserélni, az előszűrő letörölhető.
Úgy tűnik, hogy a vezérlőpanel nem működik.	<input checked="" type="checkbox"/> Tápkábel probléma <input checked="" type="checkbox"/> Szűrőtartó probléma <input checked="" type="checkbox"/> Ventilátor motor probléma	1. Győződjön meg róla, hogy a tápkábel stabilan csatlakozik a készülékhez és a fali aljzatban, majd nyomjuk meg ismét a Bekapcsolás/Kikapcsolás ikont. 2. Nyissuk ki a készülék alját, igazítsuk meg a szűrőt, hogy középen helyezkedjen el az üregben, majd zárjuk be az aljzatot. Bizonyosodjunk meg arról, hogy az aljzat stabilan a helyén van és be van zárva, majd próbáljuk meg ismét bekapcsolni a készüléket. 3. Ha a fenti két lépéssel nem oldódik meg a probléma, a készülék ventilátora meghibásodott, ezért nem fog működni. A további hibakeresés vagy javítás érdekében keresse fel az Electrolux hivatalos szervizszolgálatát.
A berendezés nagyon zajos.	A használat helye nem vízszintes, vagy a szűrő nincs megfelelően behelyezve.	Helyezze a készüléket vízszintes felületre, majd ellenőrizze a szűrő elhelyezkedését, illetve behelyezésének sorrendjét.
A készülék előírászerűen működik, azonban a kibocsátott légmennyiség jelentősen csökkent.	Lehetséges, hogy a kimenetet idegen tárgy zárja el, vagy a szűrőt nem cserélték időben.	Igazítsa meg a készüléket úgy, hogy elegendő hely legyen körülötte, majd a szűrőcsere kijelző állapotának ellenőrzésével győződjön meg arról, hogy a szűrőcsere megtörtént.
Amennyiben a felmerülő hibajelenség nem szerepel a fenti felsorolásban, úgy, kérjük, hívja az ügyfélszolgálatot.		

BEZPEČNOSTNÍ POKYNY

Tento NÁVOD K POUŽITÍ obsahuje konkrétní provozní pokyny pro váš model. Přístroj používejte pouze podle pokynů v tomto NÁVODU K POUŽITÍ. Účelem těchto pokynů není pokrýt všechny možné podmínky a situace, které mohou nastat. Při instalaci, provozu a údržbě jakéhokoliv zařízení je třeba dbát zdravého rozumu a opatrnosti.

VAROVÁNÍ! Vyvarujte se nebezpečí požáru nebo úrazu elektrickým proudem. Nepoužívejte prodlužovací kabel ani adaptér zástrčky. Neodstraňujte z napájecího kabelu žádný hrot. Tento přístroj lze bez potřeby jakýchkoliv modifikací používat při napájení 50 Hz nebo 60 Hz.

Za žádných okolností nestříhejte, neodstraňujte ani nepřemostujte uzemňovací kolík.

V blízkosti tohoto nebo jiného zařízení nikdy neskladujte ani nepoužívejte benzín nebo jiné hořlavé páry a kapaliny. Pozorně si přečtěte štítky na výrobku ohledně hořlavosti a dalších varování.

Dbejte na to, aby do spotřebiče nevníkla voda či jiné kapaliny nebo hořlavé čisticí prostředky, jinak hrozí úraz elektrickým proudem nebo nebezpečí požáru.

Při vyjímání filtru se nedotýkejte lopatek ventilátoru.

Bezpečnost dětí a zranitelných osob

VAROVÁNÍ! Nebezpečí udušení, zranění nebo trvalé invalidity. Tento přístroj mohou používat děti ve věku od 8 let a osoby se sníženými fyzickými, smyslovými nebo duševními schopnostmi nebo s nedostatkem zkušeností a znalostí, pokud jsou pod dohledem dospělé osoby nebo jsou poučeny o bezpečném používání spotřebiče a rozumějí rizikům spojeným s manipulací s přístrojem.

Dětem není dovoleno hrát si s přístrojem.

Čištění a uživatelskou údržbu smí děti provádět pouze za dozoru dospělé osoby.

Není-li trvale přítomen dozor dospělé osoby, držte přístroj mimo dosah dětí do 3 let.

Všechny obaly uchovávejte mimo dosah dětí.

Pokud je přístroj vybaven dětskou pojistkou, doporučujeme ji aktivovat.

Pokyny vztahující se k elektřině

VAROVÁNÍ! Vyvarujte se nebezpečí požáru nebo úrazu elektrickým proudem. Pokud si nejste jisti, zda je zásuvka adekvátně uzemněna či chráněna zpoždovací pojistkou nebo jističem, nechte si nainstalovat správnou zásuvku kvalifikovaným elektrikářem a podle příslušných místních předpisů a nařízen.

Nepoužívejte prodlužovací kabel ani adaptér zástrčky.

Nikdy přístroj neodpojujte taháním za napájecí kabel. Zástrčku vždy pevně uchopte a vytáhněte přímo ze zásuvky.

Napájecí kabel nikdy neohýbejte, nepřiskřípujte a neuzlujete. Nikdy napájecí kabel neřežte ani jinak nepoškozujte. Pokud je napájecí kabel poškozen, měl by být vyměněn pouze autorizovaným servisním technikem společnosti Electrolux.

Tento přístroj neobsahuje žádné součásti opravitelné uživatelem. Pro opravy vždy zavolejte autorizovaného servisního technika společnosti Electrolux.

Je-li napájecí kabel poškozen, musí být vyměněn výrobcem, jeho servisním zástupcem nebo podobně kvalifikovanou osobou, aby se předešlo rizikovým situacím. Před čištěním vždy odpojte přístroj ze zásuvky, aby nedošlo k úrazu elektrickým proudem nebo požáru.

Bezpečnostní opatření

UPOZORNĚNÍ! Vyhnete se vážnému zranění nebo smrti.

Nezasunujte ani nevkládejte prsty nebo předměty do oblasti výstupu vzduchu nebo přední mřížky přístroje.

Přístroj nespouštějte ani nezastavujte odpojením napájecího kabelu nebo vypnutím napájení v elektrické skřínce.

V případě poruchy (jiskry, zápach hoření atd.) přístroj okamžitě vypněte, odpojte napájecí kabel a zavolejte autorizovaného servisního technika společnosti Electrolux.

Nedotýkejte se přístroje mokřými rukama.

Nikdy netahajte za napájecí kabel.

UPOZORNĚNÍ! Vyhnete se zranění nebo poškození přístroje či jiného majetku.

Nesměřujte proud vzduchu z přístroje na krby nebo jiné zdroje tepla, protože by to mohlo způsobit vzplanutí.

Na přístroj nestoupejte ani na něj nepokládejte žádné předměty.

Nezavěšujte na přístroj žádné předměty.

Nepokládejte na přístroj nádoby s tekutinami.

Pokud nebudete přístroj delší dobu používat, vypněte jej u zdroje napájení.

Neprovozujte přístroj bez vzduchového filtru.

Neblokujte a nezakrývejte sací mřížku, oblast výfuku vzduchu a výstupní otvory.

Zajistěte, aby se ve vzdálenosti do 30 cm od přístroje nenacházela jakákoliv další elektrická/elektronická zařízení.

LIKVIDACE



Tento symbol na výrobku označuje, že daný výrobek obsahuje baterii, která nesmí být likvidována společně s běžným komunálním odpadem.



Tento symbol na výrobku nebo na jeho obalu znamená, že s výrobkem nelze zacházet jako s běžným komunálním odpadem.

Chcete-li produkt recyklovat, odneste jej do oficiálního sběrného místa nebo do servisního střediska společnosti Electrolux, kde budou bezpečně a profesionálně vyjmuty a recyklovány baterie a elektrické součásti. Dodržujte platná pravidla své země ohledně sběru elektroodpadu a dobíjecích baterií.

Děkujeme, že jste si vybrali čistič vzduchu Electrolux FLOW A3.

K dosažení nejlepších výsledků vždy používejte originální příslušenství a náhradní díly. Tento produkt je navržen s ohledem na životní prostředí. Všechny plastové díly jsou označeny pro účely recyklace.

NEŽ ZAČNETE

- Přečtěte si pozorně tento návod.
- Zkontrolujte, zda produkt obsahuje všechny popsané součásti.
- Věnujte zvláštní pozornost bezpečnostním opatřením!

INSTALACE

Před použitím přístroje musejí být nainstalovány filtry.

Upozornění: Před instalací filtrů vypněte zařízení.

1 Odejměte základnu

Otevřete produkt otočením základny proti směru hodinových ručiček pomocí rukojeti ve spodní části, dokud se základna neuvolní (viz obrázek 1).

2 Vyměňte filtr a filtrační vak

Opatrně vyjměte filtr včetně plastového obalu z přístroje, roztrhněte plastový sáček a vhodně jej zlikvidujte (viz obrázek 2).

3 Nainstalujte filtr

Opatrně vložte filtr zpět do produktu bez plastového obalu (můžete vložit kterýmkoliv koncem). Dbejte na to, aby byl filtr umístěn uprostřed dutiny (viz obrázek 3).

4 Nasadíte zpět základnu

Uzavřete produkt otočením základny ve směru hodinových ručiček pomocí rukojeti ve spodní části, dokud nebude bezpečně na svém místě (viz obrázek 4).

PROVOZ

Upozornění: Ujistěte se, že jsou filtry správně vloženy do prostoru pro filtry, že je přístroj umístěn na rovném povrchu a napájecí zástrčka je pevně připojena.

5 Připojte napájecí zástrčku.

6 Zapnutí

Zapněte přístroj jemným dotykem ikony ZAPNUTO/ VYPNUTO ve středu výrobku (viz obrázek 6).

7 Regulace rychlosti ventilátoru

Rychlost ventilátoru změňte jemným dotykem na ikonu ventilátoru na přístroji. Pokud je přístroj v režimu AUTO, přepne se do ručního režimu dotykem na ikonu ventilátoru (viz obrázek 7).

8 Automatický režim a režim spánku

Přepínání mezi režimy AUTO a SLEEP se provede jemným dotykem ikony ↕.

V režimu AUTO přístroj upraví provoz podle aktuální kvality vzduchu (PM na úrovni 2,5). V režimu SLEEP bude přístroj pracovat s nízkou úrovní hluku a všechny ukazatele kromě ikony SLEEP zhasnou.

9 Vypnutí

Vypněte přístroj jemným dotykem ikony ZAPNUTO/VYPNUTO ve středě produktu (viz obrázek 9).

UKAZATEL KVALITY VZDUCHU

10 Přístroj disponuje senzorem kvality vzduchu, který analyzuje kvalitu vzduchu.

Kvalita vzduchu se bude ukazovat v reálném čase prostřednictvím různých barev světla. Viz tabulka níže:

BARVA SVĚTLA	PM 2,5 (µg/m ³)	KVALITA VZDUCHU
Zelená	0-12	Velmi dobrá
Žlutá	13-35	Dobrá
Oranžová	36-55	Nevyhovující
Červená	>56	Špatná

UKAZATEL VÝMĚNY FILTRU

11 **Ukazatel výměny filtru se rozsvítí, aby vám připomněl výměnu filtru** (ref. číslo EFFBRZ2).

- Pokud ukazatel výměny filtru bliká červeně, vyměňte filtr a resetujte ukazatel výměny filtru.
- Když ukazatel výměny filtru přestane blikat a červené světlo se rozsvítí nastalo, okamžitě filtr vyměňte a resetujte ukazatel výměny filtru.

12 **Reset ukazatele výměny filtru**

Stiskněte ikonu ↕ po dobu 3 sekund. Ukazatel výměny filtru se resetuje a červené světlo zhasne.

ÚDRŽBA A ČIŠTĚNÍ

13 Před čištěním odpojte přístroj ze zásuvky, aby nedošlo k úrazu elektrickým proudem nebo požáru. K čištění přístroje použijte vlhký hadřík nebo vysavač s měkkým kartáčem.

14 Plastovou část skříňky a horní část lze čistit hadříkem bez oleje nebo hadříkem navlhčeným v roztoku teplé vody a jemného tekutého čistícího prostředku na nádobí. Před čištěním kolem ovládacích prvků nezapomeňte vyždímat z hadříku přebytečnou vodu. Voda v ovládacích prvcích nebo v jejich okolí může způsobit poškození spotřebiče.

15 Při čištění přístroje nikdy nepoužívejte agresivní čisticí prostředky, vosk či leštido.

SKLADOVÁNÍ

16 Pokud přístroj plánujete delší dobu nepoužívat, přikryjte ho plastem nebo jej vraťte do krabice

POZNÁMKA: Vícevrstvý filtr nelze prát, lze jej pouze vyměnit.

UPOZORNĚNÍ! Při vyjímání vícevrstvého filtru se nedotýkejte lopatky ventilátoru.

CHYBOVÝ KÓD

17 Chybový kód poruchy ventilátoru; dojde-li k poruše ventilátoru, zhasne světlo na přístroji a přístroj poté nelze ovládat.

18 Chybový kód selhání senzoru kvality vzduchu; dojde-li k chybě senzoru, ukazatel kvality vzduchu zhasne a přístroj nelze nastavit do automatického režimu.

ODSTRAŇOVÁNÍ ZÁVAD

Pokud ukazatele poruch indikují, že systém nefunguje správně, proveďte následující kontrolu.

FAQ a témata

U běžně se vyskytujících otázek nebo poruch proveďte níže uvedené operace.

Otázky či poruchy	Možná příčina	Postup nápravy / vysvětlení
Lze filtry umýt?	NE	Složený filtr je nutné vyměnit Předfiltr lze umýt.
Zdá se, že ovládací panel nefunguje.	<ul style="list-style-type: none">• Problém s napájecím kabelem• Problém ve filtračním prostoru• Porucha motoru ventilátoru	<ol style="list-style-type: none">1. Ujistěte se, že je napájecí kabel pevně připojen k jednotce i zásuvce ve zdi, a poté zkuste znovu stisknout ikonu ZAPNUTO/VYPNUTO.2. Znovu odejměte základnu přístroje, znovu nainstalujte filtr tak, aby byl umístěn ve středu dutiny, a nasadte zpět základnu. Ujistěte se, že je základna pevně na svém místě a zajištěna, a poté zkuste přístroj znovu spustit.3. Pokud výše uvedené kroky tento problém nevyřeší, došlo pravděpodobně k poruše motoru ventilátoru a přístroj nebude fungovat. Pro odstranění problému nebo opravu přístroje kontaktujte autorizovaného servisního technika společnosti Electrolux.
Přístroj vydává hodně hluku.	Přístroj není umístěn na rovné ploše nebo není správně vložen filtr.	Umístěte přístroj na rovný povrch a znovu zkontrolujte instalační polohu a pořadí filtru.
Zařízení pracuje normálně, ale objem vycházejícího vzduchu je výrazně snížen.	Vývod může být blokován cizím předmětem nebo nebyl včas vyměněn filtr.	Znovu upravte umístění zařízení, abyste zajistili dostatek místa, a zkontrolujte, zda byl filtr vyměněn podle stavu ukazatele výměny filtru.
Pokud se zjištěná chyba liší od problémů uvedených výše, zavolejte na linku zákaznické podpory.		

BEZPEČNOSTNÉ POKYNY

Tento NÁVOD NA POUŽITIE obsahuje konkrétne prevádzkové pokyny pre váš model. Prístroj používajte výhradne podľa pokynov v tomto NÁVODE NA POUŽITIE. Účelom týchto pokynov nie je pokryť všetky možné podmienky a situácie, ktoré môžu nastať. Pri inštalácii, prevádzke a údržbe akéhokoľvek zariadenia je potrebné riadiť sa zdravým rozumom a opatrnosťou.

VAROVANIE! Vyvarujte sa nebezpečenstva požiaru alebo zraneniu elektrickým prúdom. Nepoužívajte predlžovací kábel ani adaptér zástrčky. Neodstraňujte z napájacieho kábla žiadny hrot. Tento prístroj je možné bez nutnosti akýchkoľvek modifikácií používať pri napájaní 50 Hz alebo 60 Hz.

Za žiadnych okolností nestrihajte, neodstraňujte ani nepremosťujte uzemňovací kolík.

V blízkosti tohoto alebo iného zariadenia nikdy neskladujte ani nepoužívajte benzín alebo iné horľavé pary a kvapaliny. Pozorne si prečítajte štítky na výrobku, týkajúce sa horľavosti a iných varovaní.

Dbajte na to, aby do spotrebiča nevnikla voda či iné kvapaliny alebo horľavé čistiace prostriedky, inak hrozí úraz elektrickým prúdom alebo nebezpečenstvo požiaru.

Pri vyberaní filtra sa nedotýkajte lopatiek ventilátora.

Bezpečnosť detí a zraniteľných osôb

VAROVANIE! Nebezpečenstvo udusenía, zranenia alebo trvalej invalidity. Tento prístroj môžu používať deti vo veku od 8 rokov a osoby so zníženými fyzickými, zmyslovými alebo duševnými schopnosťami alebo s nedostatkom skúseností a znalostí, ak sú pod dohľadom dospeléj osoby alebo ak sú poučené o bezpečnom používaní spotrebiča a rozumejú rizikám spojeným s manipuláciou s prístrojom.

Deťom nie je dovolené hrať sa s prístrojom.

Čistenie a používateľskú údržbu môžu deti vykonávať iba pod dozorom dospeléj osoby.

Ak nie je trvalo prítomný dozor dospeléj osoby, držte prístroj mimo dosahu detí do 3 rokov.

Všetky obaly uchovávajte mimo dosahu detí.

Ak je prístroj vybavený detskou poistkou, odporúčame ju aktivovať.

Pokyny vzťahujúce sa k elektrine

VAROVANIE! Vyvarujte sa nebezpečenstva požiaru alebo úrazu elektrickým prúdom. Ak si nie ste istí, či je zásuvka adekvátne uzemnená alebo chránená oneskorovacou poistkou alebo ističom, nechajte si nainštalovať správnu zásuvku kvalifikovaným elektrikárom a podľa príslušných miestnych predpisov a nariadení.

Nepoužívajte predlžovací kábel ani adaptér zástrčky. Nikdy prístroj neodpájajte ťahaním za napájací kábel. Zástrčku vždy pevne chyťte a vytiahnite priamo zo zásuvky. Napájací kábel nikdy neohýbajte, nepriškrípujte a neuzlíte. Nikdy napájací kábel nerezte alebo inak nepoškodzujte. Ak je napájací kábel poškodený, mal by byť vymenený výhradne autorizovaným servisným technikom spoločnosti Electrolux. Tento prístroj neobsahuje žiadne súčasti opraviteľné používateľom. Na opravy vždy zavolajte autorizovaného servisného technika spoločnosti Electrolux. Ak je napájací kábel poškodený, musí byť vymenený výrobcom, jeho servisným zástupcom alebo podobne kvalifikovanou osobou, aby sa predišlo rizikovým situáciám. Pred čistením vždy odpojte prístroj zo zásuvky, aby nedošlo k úrazu elektrickým prúdom alebo k požiaru.

Bezpečnostné opatrenie

UPOZORNENIE! Vyhňte sa vážnemu zraneniu alebo smrti.

Nezasúvajte ani nevkladajte prsty alebo predmety do oblasti výstupu vzduchu alebo do prednej mriežky prístroja. Prístroj nespúšťajte ani nezastavujte odpojením napájacieho kábla alebo vypnutím napájania v elektrickej skrinke.

V prípade poruchy (iskry, zápach horenia atď.) prístroj okamžite vypnite, odpojte napájací kábel a zavolajte autorizovaného technika spoločnosti Electrolux.

Nedotýkajte sa prístroja mokrymi rukami.

Nikdy neťahajte za napájací kábel.

UPOZORNENIE! Vyhňte sa zraneniu alebo poškodeniu prístroja či iného majetku.

Nesmerujte prúd vzduchu z prístroja na krby alebo iné zdroje tepla, pretože by to mohlo spôsobiť vzplanutie.

Na prístroj nestúľajte ani na neho nedávajte žiadne predmety.

Nevešajte na prístroj žiadne predmety.

Ak nebudete prístroj dlhšiu dobu používať, vypnite ho zo zdroja napájania.

Neprevádzkujte prístroj bez vzduchového filtra.

Neblokujte a nezakrývajte saciu mriežku, oblasť výfuku vzduchu a výstupné otvory.

Zabezpečte, aby sa vo vzdialenosti do 30 cm od prístroja nenachádzali akékoľvek ďalšie elektrické / elektronické zariadenia.

LIKVIDÁCIA



Tento symbol na výrobku označuje, že daný výrobok obsahuje batériu, ktorá nesmie byť likvidovaná spoločne s bežným komunálnym odpadom.



Tento symbol na výrobku alebo na jeho obale znamená, že s výrobkom sa nedá zaochádzať ako s bežným komunálnym odpadom.

Ak chcete produkt recyklovať, zverte ho do oficiálneho zberného miesta alebo do servisného strediska spoločnosti Electrolux, kde budú bezpečne a profesionálne vybraté a recyklované batérie a elektrické súčasti. Dodržujte platné pravidlá svojej krajiny ohľadom zberu elektroodpadu a dobíjajúcich batérií.

Ďakujeme, že ste si vybrali čistič vzduchu Electrolux FLOW A3.

Na dosiahnutie najlepších výsledkov vždy používajte originálne príslušenstvo a náhradné diely. Tento produkt je navrhnutý s ohľadom na životné prostredie. Všetky plastové diely sú označené na účely recyklácie.

SKÔR AKO ZAČNETE

- Pozorne si prečítajte tento návod.
- Skontrolujte, či produkt obsahuje všetky popísané časti.
- Venujte špeciálnu pozornosť bezpečnostným opatreniam!

INŠTALÁCIA

Pred použitím prístroja musia byť nainštalované filtre.

Upozornenie: Pred inštaláciou filtrov vypnite zariadenie.

1 Odnímte základňu

Otvorte produkt otočením základne proti smeru hodinových ručičiek pomocou rukoväte na spodnej časti, kým sa základňa neuvoľní (viď obrázok 1).

2 Vyberte filter a filtračný vak

Opatrne vyberte filter vrátane plastového obalu z prístroja, roztrhnite plastové vrecko a vhodne ho zlikvidujte (viď obrázok 2).

3 Nainštalujte filter

Opatrne vložte filter späť do produktu bez plastového obalu (môžete ho vložiť ktorýmkoľvek koncom). Dbajte na to, aby bol filter umiestnený uprostred dutiny (viď obrázok 3).

4 Nasadte základňu späť

Uzavrte produkt otočením základne v smere hodinových ručičiek pomocou rukoväte na spodnej časti, až pokiaľ nebude bezpečne na svojom mieste (viď obrázok 4).

PREVÁDZKA

Upozornenie: Uistite sa, že sú filtre správne vložené do prístroja pre filtre, že je prístroj umiestnený na rovnom povrchu a napájacia zástrčka je pevne pripojená.

5 Pripojte napájaciu zástrčku.

6 Zapnutie

Zapnite prístroj jemným dotykom ikony ZAPNUTÉ / VYPNUTÉ v stredu výrobku (viď obrázok 6).

7 Regulácia rýchlosti ventilátora

Rýchlosť ventilátora zmeníte jemným dotykom ikony ventilátora na prístroji. Pokiaľ je prístroj v režime AUTO, prepne sa do ručného režimu po dotyku ikony ventilátora (viď obrázok 7).

8 Automatický režim a režim spánku

Prepínanie medzi režimami AUTO a SLEEP vykonáte jemným dotykem ikony ↕.

V režime AUTO prístroj upraví prevádzku podľa aktuálnej kvality vzduchu (PM na úrovni 2,5). V režime SLEEP bude prístroj pracovať s nízkou úrovňou hluku a všetky ukazovatele okrem ikony SLEEP zhasnú.

9 Vypnutie

Vypnite prístroj jemným dotykom ikony ZAPNUTÉ / VYPNUTÉ v stredu produktu (viď obrázok 9).

UKAZOVATEĽ KVALITY VZDUCHU

10 Prístroj disponuje senzorom kvality vzduchu, ktorý analyzuje kvalitu vzduchu.

Kvalita vzduchu sa bude ukazovať v reálnom čase prostredníctvom rôznych farieb svetla. Pozri tabuľku nižšie:

FARBA SVETLA	PM 2,5 (µg/m ³)	KVALITA VZDUCHU
Zelená	0-12	Veľmi dobrá
Žltá	13-35	Dobrá
Oranžová	36-55	Nevyhovujúca
Červená	>56	Zlá

UKAZOVATEĽ VÝMENY FILTRA

11 Ukazovateľ výmeny filtra sa rozsvieti, aby vám pripomenul výmenu filtra (ref. číslo EFFBRZ2).

- Ak ukazovateľ výmeny filtra bliká na červeno, vymeňte filter a resetujte ukazovateľ výmeny filtra.
- Keď ukazovateľ výmeny filtra prestane blikáť a červené svetlo sa rozsvieti nastálo, okamžite filter vymeňte a resetujte ukazovateľ výmeny filtra.

12 Reset ukazovateľa výmeny filtra

Stlačte ikonu ↕ na 3 sekundy. Ukazovateľ výmeny filtra sa resetuje a červené svetlo zhasne.

ÚDRŽBA A ČISTENIE

13 Pred čistením odpojte prístroj zo zásuvky, aby nedošlo k úrazu elektrickým prúdom alebo požiaru. Na čistenie prístroja použite vlhkú handričku alebo vysávač s mäkkou kefkou.

14 Plastovú časť skrinky a hornú časť možno čistiť handričkou bez oleja alebo handričkou navlhčenou v roztoku teplej vody a jemného tekutého čistiaceho prostriedku na riad. Pred čistením okolo ovládacích prvkov nezabudnite vyžmýkať z handričky prebytočnú vodu. Voda v ovládacích prvkoch alebo v ich okolí môže spôsobiť poškodenie spotrebiča.

15 Pri čistení prístroja nikdy nepoužívajte agresívne čistiace prostriedky, vosk či leštidlo.

SKLADOVANIE

16 Pokiaľ prístroj plánujete dlhšiu dobu nepoužívať, prikryte ho igelitom alebo ho vráťte do krabice.

POZNÁMKA: Viacvrstvový filter sa nedá prať, možno ho len vymeniť.

UPOZORNENIE! Pri vyberaní viacvrstvého filtra sa nedotýkajte lopatky ventilátora.

CHYBOVÝ KÓD

17 Chybový kód zlyhania ventilátora; ak dôjde k poruche ventilátora, zhasne svetlo na prístroji a prístroj potom nemožno ovládať.

18 Kód chyby zlyhania senzora kvality vzduchu; ak dôjde k chybe senzora, ukazovateľ kvality vzduchu zhasne a prístroj nie je možné nastaviť do automatického režimu.

ODSTRAŇOVANIE PORÚCH

Ak ukazovatele porúch indikujú, že systém nefunguje správne, vykonajte nasledujúcu kontrolu.

FAQ a témy

Pri bežne sa vyskytujúcich otázkach alebo poruchách vykonajte nižšie uvedené operácie.

Otázky alebo poruchy	Možná príčina	Postup opravy / vysvetlenie
Dajú sa filtre umyť?	NIE	Zložený filter je nutné vymeniť. Prefilter sa dá umyť.
Zdá sa, že ovládací panel nefunguje.	<ul style="list-style-type: none">• Problém s napájacím káblom• Problém vo filtračnom priestore• Porucha motora ventilátora	<ol style="list-style-type: none">1. Uistite sa, že napájací kábel je pevne pripojený k jednotke aj zásuvke v stene, a potom skúste znova stlačiť ikonu ZAPNUTÉ / VYPNUTÉ.2. Znovu odoberte základňu prístroja, znovu nainštalujte filter tak, aby bol umiestnený v strede dutiny, a nasadte späť základňu. Uistite sa, že je základňa pevne na svojom mieste a zaistená, a potom skúste prístroj znova spustiť.3. Ak vyššie uvedené kroky tento problém nevyriešia, došlo pravdepodobne k poruche motora ventilátora a prístroj nebude fungovať. Pre odstránenie problému alebo opravu prístroja kontaktujte autorizovaného servisného technika spoločnosti Electrolux.
Prístroj je príliš hlučný.	Prístroj nie je umiestnený na rovnej ploche alebo nie je správne vložený filter.	Umiestnite prístroj na rovný povrch a znovu skontrolujte inštalačnú polohu a poradie filtra.
Zariadenie pracuje normálne, ale objem vychádzajúceho vzduchu je výrazne znížený.	Vývod môže byť zablokovaný cudzím predmetom alebo nebol včas vymenený filter.	Znovu upravte umiestnenie zariadenia, aby ste zabezpečili dostatok miesta, a skontrolujte, či bol filter vymenený podľa stavu ukazovateľa a výmeny filtra.
Ak sa zistená chyba líši od problémov uvedených vyššie, zavolajte na linku zákazníckej podpory.		

VARNOSTNE INFORMACIJE

Ta UPORABNIŠKI PRIROČNIK vam nudi specifična navodila za uporabo vašega modela. Aparat uporabljajte le, kot je navedeno v tem UPORABNIŠKEM PRIROČNIKU. Ta navodila ne zajemajo vseh mogočih pogojev in situacij, do katerih lahko pride. Pri namestitvi, uporabi in vzdrževanju kateregakoli aparata morate uporabljati zdrav razum in biti previdni.

OPOZORILO! Preprečite nevarnost požara ali električnega udara. Ne uporabljajte podaljška ali adapterja. Ne odstranjajte zob napajalnega kabla. Ta aparat je združljiv z napajanjem 50 Hz ali 60 Hz brez sprememb.

V nobenem primeru ne odrežite, odstranite ali zaobidite ozemljitvene palčke.

V bližini tega ali drugih aparatov ne shranjujte in ne uporabljajte bencinskih ali drugih vnetljivih hlapov in tekočin. Preberite etikete na izdelku, da preverite njegovo vnetljivost in druga opozorila.

Poskrbite, da voda ali katerikoli druga tekočina ali vnetljiv detergent ne pride v stik z notranjostjo aparata, da preprečite nevarnost električnega udara in/ali požara.

Med odstranjevanjem filtra se ne dotikajte rezila ventilatorja.

Varnost otrok in ranljivih oseb

OPOZORILO! Nevarnost zadušitve, poškodbe ali trajne telesne okvare.

Ta aparat lahko uporabljajo otroci, stari vsaj 8 let, ter osebe z zmanjšanimi fizičnimi, senzoričnimi ali duševnimi zmožnostmi ali s pomanjkanjem izkušenj in znanja, če so nadzorovani in so jim bila podana navodila za varno uporabo naprave ter razumejo povezane nevarnosti.

Otroci se ne smejo igrati z aparatom.

Otroci ne smejo čistiti in vzdrževati aparata brez nadzora.

Otroci, mlajši od treh let, se ne smejo približevati aparatu, če niso pod nenehnim nadzorom.

Vse dele embalaže hranite zunaj dosega otrok.

Če ima naprava varovalo za otroke, priporočamo, da ga vklopite.

Informacije glede priključitve na električno omrežje

OPOZORILO! Preprečite nevarnost požara ali električnega udara.

Če niste prepričani, ali je vtičnica primerno ozemljena ali zaščitena z zakasnitvenim stikalom ali varovalko, mora usposobljen električar namestiti ustrezno vtičnico v skladu z veljavnimi državnimi in lokalnimi standardi in predpisi.

Ne uporabljajte podaljška ali adapterja. Aparata nikoli ne izklopite tako, da izvlečete napajalni kabel.

Vedno trdno držite vtič in ga povlecite ven.

Napajalnega kabla ne stiskajte, upogibajte ali vozljajte.

Napajalnega kabla ne prerežite ali poškodujte. Če se napajalni kabel poškoduje, ga lahko nadomesti samo pooblaščen Electroluxov serviser. Nobenega dela tega aparata ne more popraviti uporabnik sam. Za popravilo se vedno obrnite na pooblaščen Electroluxov servis.

V primeru okvare ali poškodbe kabla se obrnite na proizvajalca, njegovega serviserja ali drugo pooblaščen osebo, da kabel zamenja na varen način.

Pred čiščenjem napravo izključite iz vira napajanja, sicer lahko pride do električnega udara ali požara.

Varnostni ukrepi

PREVIDNO! Preprečite resno poškodbo ali smrt.

Prstov ali predmetov ne vstavljajte v odprtino za odvod zraka ali sprednjo režo aparata.

Aparata ne vkaplajte ali izklaplajte z odklapanjem napajalnega kabla ali izklopom električne omarice.

V primeru okvare (iskrice, vonj po zažganem itd.) nemudoma izklopite aparat, odklopite napajalni kabel in pokličite pooblaščenega Electroluxovega serviserja.

Aparate ne uporabljajte, če imate mokre roke.

Ne vlecite napajalnega kabla.

PREVIDNO! Izognite se poškodbi oz. škodi na aparatu ali drugih predmetih.

Pretoka zraka ne usmerjajte v kamin ali druge vire toplote, saj to lahko vodi do izbruha isker.

Ne plezajte in ne postavljajte predmetov na aparat.

Ne obešajte predmetov na aparat.

Ne postavljajte posod, ki vsebujejo tekočino, na aparat. Kadar aparata ne nameravate uporabljati dalj časa,

izklopite napajanje.



Za delovanje mora biti v aparatu vstavljen zračni filter.

Ne blokirate ali pokrivajte rež za dovod zraka, območja in odprtine za odvod zraka.

Poskrbite, da je vsa električna/elektronska oprema odmaknjena vsaj 30 cm stran od aparata.

ODLAGANJE ODPADKOV

 Ta simbol na izdelku pomeni, da izdelek vsebuje baterijo, ki je ne smete odvreči skupaj z običajnimi gospodinjskimi odpadki.

 Ta simbol na izdelku ali njegovi embalaži pomeni, da z izdelkom ni dovoljeno ravnati kot  z običajnimi gospodinjskimi odpadki.

Izdelek odnesite na uradno zbirno točko ali Electroluxov servisni center za reciklažo, kjer bodo odstranili in zamenjali baterijo in električne dele na varen in profesionalen način. Upoštevajte državna pravila glede ločenega odlaganja električnih odpadkov in baterij za ponovno polnjenje.

SLOVENŠČINA

Hvala, da ste izbrali Electroluxov čistilnik zraka FLOW A3.

Za doseganje najboljših rezultatov vedno uporabljajte originalne dodatke in nadomestne dele. Ta izdelek je zasnovan z mislijo na skrb za okolje. Vsi plastični deli so označeni za recikliranje.

PRED ZAČETKOM UPORABE

- Natančno preberite navodila.
- Preverite, če so priloženi vsi opisani deli.
- Še posebej bodite pozorni pri poglavju o varnostnih ukrepih!

NASTAVITEV APARATA

Pred uporabo morate namestiti filtre.

Pozor: Preden začnete z nameščanjem filtrom, izklopite aparat.

1 Odprite dno filtra

Izdelek odprite tako, da zavrtite dno v nasprotni smeri urinega kazalca, s pomočjo ročaja, dokler se ne sprostí (ref. slika 1).

2 Vzemite filter in odstranite vrečko filtra

Previdno odstranite filter, vključno s plastično embalažo, iz aparata in odprite plastično vrečko ter jo ustrezno zavrtite (ref. slika 2).

3 Namestite filter

Previdno vstavite filter nazaj v aparat brez plastične embalaže (vseeno, na kateri konec filtra). Poskrbite, da filter postavite v središče odprtine (ref. slika 3).

4 Zaprite dno

Izdelek zaprite, tako da vrtite dno v smeri urinega kazalca s pomočjo ročaja, dokler ni podstavek trdno pritrjen (ref. slika 4).

DELOVANJE

Pozor: Poskrbite, da so filtri pravilno vstavljeni v razdelek za filter, da je aparat nameščen na ravni podlagi in da je napajalni kabel trdno priključen.

5 Priključite napajalni kabel.**6 Vkllop**

Aparat vklopite z nežnim pritiskom na ikono ON/OFF na sredini izdelka (ref. slika 6).

7 Upravljanje hitrosti ventilatorja

Hitrost ventilatorja spremenite z nežnim pritiskom na ikono ventilatorja na aparatu. Če izdelek deluje v načinu delovanja AUTO, bo aparat po pritisku na ikono ventilatorja prešel v ročni način delovanja (ref. slika 7).

8 Način delovanja Auto in Sleep

Med načinoma delovanja AUTO in SLEEP lahko preklapljate z nežnim pritiskom na ikono »◇«. V načinu delovanja AUTO bo aparat prilagodil delovanje v skladu z zadnjo izmerjeno kakovostjo zraka (raven delcev PM_{2.5}). V načinu delovanja SLEEP bo aparat deloval pri nizki ravni hrupa in ugasnili bodo vsi indikatorji razen ikone SLEEP.

9 Izklop

Aparat izklopite z nežnim pritiskom na ikono ON/OFF na sredini izdelka (ref. slika 9).

INDIKATOR KAKOVOSTI ZRAKA**10 Aparat ima senzor kakovosti zraka, ki analizira kakovost zraka.**

Lučka za kakovost zraka s pomočjo različnih barv prikazuje kakovost zraka v realnem času. Kot je navedeno spodaj:

BARVA LUČKE	PM 2.5 (µg/m ³)	KAKOVOST ZRAKA
Zelena	0–12	Zelo dobra
Rumena	13–35	Dobra
Oranžna	36–55	Slaba
Rdeča	> 56	Zelo slaba

INDIKATOR ZA MENJAVO FILTRA**11 Indikator za menjavo filtra vas bo opomnil, da je treba zamenjati filter (ref. # EFFBRZ2).**

- Ko indikator za menjavo filtra začne utripati rdeče, zamenjajte filter in ponastavite indikator za menjavo filtra.
- Ko indikator za menjavo filtra neha utripati in nenehno sveti rdeče, nemudoma zamenjajte filter in ponastavite indikator za menjavo filtra.

12 Ponastavitev indikatorja za menjavo filtra

Pritisnite in držite ikono »◇» 3 sekunde in indikator za menjavo filtra se bo ponastavil, rdeča lučka pa ne bo več svetila.

VZDRŽEVANJE IN ČIŠČENJE

13 Pred čiščenjem izklopite aparat, da preprečite električni udar ali požar. Za čiščenje čistilnika zraka uporabite vlažno krpo ali sesalnik z mehko krtačo.

14 Plastični in zgornji del ohišja lahko očistite s suho krpo ali operete z vlažno krpo, ki ste jo namočili v vlažno vodo z blagim detergentom za pomivanje posode. Krpo temeljito ožemite, preden se lotite čiščenja površine okoli tipk. Sicer lahko voda prodre med tipke in poškoduje aparat.

15 Pri čiščenju ne uporabljajte močnih čistilnih sredstev.

SHRANJEVANJE

16 Če aparata ne nameravate uporabljati dalj časa, ga pokrijte s plastično folijo ali shranite v prvotno embalažo.

OPOMBA: Večplastnega filtra ni mogoče oprati, lahko ga le zamenjate.

PREVIDNO!

Med odstranjevanjem večplastnega filtra se ne dotikajte rezila ventilatorja.

SHRANJEVANJE

17 Koda napake okvare ventilatorja – ko pride do napake okvare ventilatorja, ugasnejo vse lučke na zaslonu in aparat ne deluje več.

18 Koda napake okvare senzorja kakovosti zraka – ko pride do okvare senzorja, ugasne indikator kakovosti zraka in aparat ne more več delovati v načinu delovanja AUTO.

ODPRAVLJANJE NAPAK

Ko indikatorji napak pokažejo, da sistem ne deluje pravilno, preverite naslednje.

Pogosto zastavljena vprašanja in teme

Preverite spodaj navedene informacije glede pogostih vprašanj ali napak.

Vprašanja ali napake	Mogoča diagnoza	Koraki za odpravo napake/vzrok
Ali je filtre mogoče oprati?	NE	Filter zamenjajte, namesto da ga perete, predfilter lahko obrišete.
Nadzorna plošča ne deluje.	Težava z napajalnim kablom Težava z razdelkom za filter Odpoved motorja ventilatorja	<ol style="list-style-type: none">1. Prepričajte se, da je napajalni kabel trdno vključen v aparat in vtičnico na steni, ter ponovno pritisnite ikono ON/OFF.2. Ponovno odprite dno aparata, nastavite filter na sredino odprtine in zaprite dno. Zagotovite, da je dno trdno pritrjeno, in ponovno poskusite vklopiti aparat.3. Če zgoraj navedena koraka ne odpravita težave, potem je prišlo do odpovedi motorja ventilatorja in aparat ne bo deloval. Obrnite se na Electroluxov pooblaščen servis za dodatno pomoč ali popravilo.
Aparat je zelo hrupen.	Aparat ni postavljen na ravni podlagi ali pa filter ni pravilno vstavljen.	Aparat postavite na ravno podlago in preverite položaj in vrstni red filtrov.
Aparat deluje običajno, a je veliko manj hrupen.	Odvod morda blokira tujek ali pa filtra niste zamenjali pravočasno.	Prilagodite položaj aparata, da ima dovolj prostora za delovanje, in preverite, če ste zamenjali filter glede na status indikatorja za menjavo filtra.
Če napaka, do katere je prišlo pri vašem aparatu, ni navedena zgoraj, pokličite na številko za pomoč kupcem.		

INFORMAȚII PRIVIND SIGURANȚA

Acest MANUAL oferă instrucțiuni de utilizare specifice pentru modelul dumneavoastră. Utilizați aparatul numai conform instrucțiunilor din acest MANUAL DE UTILIZARE. Aceste instrucțiuni nu pot să acopere toate condițiile și situațiile posibile care pot apărea. Fiți precauți și atenți atunci când instalați, operați sau efectuați întreținerea oricărui aparat electrocasnic.

AVERTISMENT! Pericol de incendiu sau electrocutare. Nu utilizați aparatul împreună cu un cablu prelungitor sau un adaptor pentru priză. Nu înlăturați niciun picioruș al ștecherului. Acest aparat poate fi alimentat de la surse de alimentare de 50Hz sau 60Hz fără nicio modificare.

Nu tăiați, scoateți și nu deviați în niciun caz piciorușul de împământare al ștecherului.

Nu depozitați și nu utilizați benzină sau alte lichide sau vapori inflamabili în apropierea acestui aparat sau a oricărui alt aparat electrocasnic. Citiți etichetele produsului privind inflamabilitatea și alte avertismente.

Pentru a preveni șocurile electrice și/sau pericolul de incendiu, nu lăsați apa sau orice alt lichid sau detergent inflamabil să pătrundă în aparat.

Nu atingeți paletele ventilatorului atunci când scoateți filtrul.

Siguranța copiilor și a persoanelor vulnerabile

AVERTISMENT! Risc de sufocare, rănire sau invaliditate permanentă.

Acest aparat poate fi utilizat de copii cu vârsta de peste 8 ani și de persoane cu capacități fizice, senzoriale sau mentale reduse sau lipsite de experiență și cunoștințe numai dacă se află sub supraveghere sau au fost instruite privind utilizarea aparatului în siguranță și au înțeles pericolele asociate.

Nu permiteți copiilor să se joace cu aparatul.

Curățarea și întreținerea aparatului nu trebuie efectuate de copii nesupraveheați.

Țineți copiii cu vârsta sub 3 ani departe de aparat, cu excepția cazului în care sunt supravegheați permanent.

Nu lăsați ambalajele aparatului la îndemâna copiilor.

Dacă aparatul este prevăzut cu un dispozitiv de siguranță pentru copii, vă recomandăm să îl activați.

Informații electrice

AVERTISMENT! Pericol de incendiu sau electrocutare.

Dacă nu sunteți sigur că priză are împământare sau este prevăzută cu o siguranță temporizată sau cu un întrerupător, solicitați unui electrician calificat să vă instaleze o priză corespunzătoare în conformitate cu standardul NEC (National Electrical Code) și cu standardele și normele locale aplicabile.

Nu utilizați împreună cu un cablu prelungitor sau un adaptor pentru priză.

Nu trageți de cablul de alimentare pentru a scoate aparatul din priză. Țineți întotdeauna bine ștecherul și trageți-l direct din priză.

Nu strângeți, nu îndoiți și nu răsușiți cablul de alimentare.

Nu tăiați și nu deteriorați cablul de alimentare. În cazul în care cablul de alimentare este deteriorat, acesta trebuie înlocuit doar de către un tehnician de service autorizat Electrolux. Acest aparat nu conține piese ce pot fi reparate de către utilizator. Pentru reparații, contactați întotdeauna un service autorizat Electrolux.

În cazul în care cablul de alimentare este deteriorat, acesta trebuie înlocuit de producător, un centru de service sau de personal calificat similar pentru a evita pericolul.

Pentru a preveni șocurile electrice sau pericolul de incendiu, asigurați-vă că înainte de curățare ați scos aparatul din priză.

Măsuri de siguranță

ATENȚIE! Evitați rănirea gravă sau decesul.

Nu introduceți și nu puneți degetele sau obiecte în zona de evacuare a aerului sau pe grilajul frontal al aparatului.

Nu porniți și nu opriți aparatul prin scoaterea cablului de alimentare din priză sau prin oprirea alimentării cu curent electric de la panoul electric.

În cazul unei defecțiuni (scântei, miros de ars etc.), opriți imediat aparatul, scoateți cablul de alimentare din priză și contactați un centru de service autorizat Electrolux.

Nu atingeți aparatul cu mâinile ude.

Nu trageți de cablul de alimentare.

ATENȚIE! Evitați rănirea sau deteriorarea aparatului sau a altor bunuri.

Nu direcționați fluxul de aer către sobe/șemineuri sau alte surse de căldură, deoarece există riscul de explozie/incendiu.

Nu vă urcați și nu așezați obiecte pe aparat.

Nu agățați obiecte de aparat.

Nu așezați recipiente cu lichide pe aparat.

Nu lăsați aparatul în priză, dacă acesta nu va fi folosit pentru o perioadă lungă de timp.

Nu utilizați aparatul fără filtrul de aer.

Nu blocați și nu acoperiți grilajul de admisie aer, orificiul de evacuare și mufa de alimentare.

Asigurați-vă că orice echipament electric/electronic se află la cel puțin 30 cm distanță de aparat.

ELIMINARE

 Acest simbol de pe produs indică faptul că aparatul conține un acumulator care nu trebuie aruncat împreună cu deșeurile menajere normale

 Acest simbol de pe produs sau de pe ambalajul acestuia indică faptul că aparatul nu trebuie aruncat împreună cu deșeurile menajere.

Pentru a recicla produsul, vă rugăm să îl duceți la un punct oficial de colectare sau la un centru de service Electrolux, care poate scoate și recicla în siguranță și în mod profesional acumulatorul și componentele electrice. Respectați regulamentele din țara dvs. privind colectarea separată a produselor electrice și a bateriilor reincărcabile.

ROMÂNĂ

Vă mulțumim că ați ales purificatorul de aer Electrolux FLOW A3.

Pentru a obține cele mai bune rezultate, folosiți întotdeauna accesoriul și piese de schimb originale. Acest produs este conceput cu respect pentru mediul înconjurător. Toate componentele din plastic sunt marcate în scopuri de reciclare.

ÎNAINTE DE A ÎNCEPE

- Citiți cu atenție acest manual
- Verificați dacă toate componentele descrise sunt incluse în pachet.
- Respectați cu strictețe măsurile de siguranță!

INSTALARE

Filtrele trebuie montate înainte de utilizare.

Atenție! Opriti dispozitivul înainte de a monta filtrele.

1 Scoateți baza purificatorului

Deschideți unitatea rotind baza în sens invers acelor de ceasornic cu ajutorul mânerului din partea inferioară până se desface (a se vedea Imaginea 1).

2 Scoateți filtrul și îndepărtați ambalajul acestuia

Îndepărtați cu grijă filtrul din aparat, inclusiv ambalajul din plastic; desfaceți ambalajul din plastic și aruncați-l în mod corespunzător (a se vedea Imaginea 2).

3 Montați filtrul

Introduceți cu grijă filtrul înapoi în aparat, fără ambalajul din plastic (nu conține capăt este sus sau jos). Aveți grijă ca filtrul să fie așezat în centrul compartimentului (a se vedea Imaginea 3).

4 Reașezați baza

Reașezați baza la unitate, rotind-o în sensul acelor de ceasornic folosind mânerul inferior și strângeți bine. (a se vedea Imaginea 4).

FUNCȚIONARE

Atenție! Asigurați-vă că filtrul este introdus corect în compartimentul pentru filtrare, că aparatul este așezat pe o suprafață plană și că ștecherul este bine introdus în priză.

5 Introduceți ștecherul în priză

6 Porniți aparatul

Porniți aparatul apăsând ușor pe pictograma ON/OFF din centrul aparatului (a se vedea Imaginea 6).

7 Controlul vitezei ventilatorului
Schimbați viteza ventilatorului apăsând ușor pe pictograma ventilatorului de pe aparat. Dacă aparatul este în modul AUTO, la atingerea pictogramei, ventilatorul va trece în modul manual. (a se vedea poza 7).

8 Modul Auto și modul Sleep
Comutați între modul AUTO și modul SLEEP apăsând ușor pe pictograma 

În modul AUTO, unitatea va regla funcționarea în funcție de cea mai recentă calitate a aerului detectată (nivel PM2,5). În modul SLEEP, unitatea va funcționa la un nivel redus de zgomot, iar toți indicatorii, cu excepția pictogramei SLEEP, vor fi stinși.

9 Oprire
Opritiți aparatul apăsând ușor pe pictograma ON/OFF din centrul aparatului (a se vedea Imaginea 9).

INDICATORUL DE CALITATE A AERULUI

10 Aparatul este prevăzut cu un senzor de calitate a aerului care analizează calitatea aerului din încăpere.
Culoarea indicatorului de calitate a aerului va indica în timp real calitatea aerului, conform tabelului de mai jos:

CULOARE INDICATOR	PM 2,5 (µg/m ³)	CALITATEA AERULUI
Verde	0-12	Foarte bună
Galben	13-35	Bună
Portocaliu	36-55	Scăzută
Roșu	>56	Foarte scăzută

INDICATORUL DE ÎNLOCUIRE A FILTRULUI

11 Indicatorul de înlocuire a filtrului se va aprinde pentru a vă reaminti să schimbați filtrul (Ref. # EFFBRZ2).

- Atunci când indicatorul de înlocuire a filtrului este de culoare roșie și luminează intermitent, înlocuiți filtrul și resetați indicatorul de înlocuire a filtrului.
- Atunci când indicatorul de înlocuire a filtrului este de culoare roșie și nu mai luminează intermitent, înlocuiți filtrul imediat și resetați indicatorul de înlocuire a filtrului.

12 Operațiunea de resetare a indicatorului de înlocuire a filtrului

Țineți apăsată pictograma  timp de 3 secunde, iar indicatorul de înlocuire a filtrului se va reseta, apoi lumina roșie se va stinge.

ÎNTREȚINERE ȘI CURĂȚARE

13 Înainte de curățare deconectați aparatul pentru a preveni șocurile electrice sau pericolul de incendiu. Cu ajutorul unei lavete umede sau a unui aspirator cu perie moale curățați purificatorul de aer.

14 Partea din plastic a unității și panoul superior pot fi curățate cu o lavetă care nu este îmbibată cu ulei sau cu o cârpă umezită cu o soluție de apă caldă și detergent de vase. Asigurați-vă că ați stors bine laveta înainte de a șterge panoul de control. Excesul de apă din jurul sau de pe panoul de control poate cauza deteriorarea aparatului.

15 Nu folosiți niciodată produse de curățare dure, ceară sau agenți de lustruire pentru a curăța aparatul.

DEPOZITARE

16 Dacă nu veți utiliza aparatul pentru o lungă perioadă de timp, acoperiți-l cu o folie de plastic sau depozitați-l în ambalajul său.

NOTĂ: Filtrul multistrat nu poate fi spălat, acesta poate fi doar înlocuit.

ATENȚIE!

Nu atingeți paletele ventilatorului atunci când scoateți filtrul multistrat.

CODURI DE EROARE

17 Cod de eroare ventilator - apare atunci când ventilatorul se defectează; pictograma de pe panoul de control se va stinge, iar aparatul nu poate fi utilizat.

18 Cod de eroare senzor de calitate a aerului - apare atunci când senzorul se defectează; indicatorul senzorului se va stinge, iar unitatea nu poate fi utilizată în modul Auto.

DEPANARE

Atunci când indicatorii de defecțiune arată că sistemul nu funcționează corect, efectuați următoarele verificări.

Întrebări și erori frecvente

Efectuați operațiunile de mai jos pentru remediarea erorilor sau a întrebărilor frecvente.

Întrebări sau erori	Posibil diagnostic	Măsuri corective /Motiv
Filtrele se pot spăla?	NU	Înlocuiți filtrul multistrat, prefiltrul poate fi șters.
Panoul de control nu pare să funcționeze.	Problemă cu cablul de alimentare Problemă cu compartimentul de filtrare Defecțiune la motorul ventilatorului	1. Verificați dacă ați introdus bine cablul de alimentare în aparat și în priză, apoi încercați să porniți din nou aparatul apăsând pe pictograma ON/OFF. 2. Scoateți din nou baza unității, așezați filtrul astfel încât acesta să fie plasat în centrul compartimentului de filtrare și montați la loc baza. Verificați dacă ați fixat și ați blocat în poziție baza, apoi încercați din nou să porniți aparatul. 3. Dacă cei doi pași de mai sus nu rezolvă problema, atunci aparatul are o defecțiune la motorul ventilatorului și nu va funcționa. Vă rugăm să contactați un centru de service autorizat Electrolux pentru depanare suplimentară sau reparații.
Aparatul emite mult zgomot.	Aparatul nu a fost așezat pe o suprafață plană sau filtrul nu a fost introdus corect.	Așezați aparatul pe o suprafață plană și verificați poziția filtrului.
Aparatul funcționează normal, dar volumul de aer evacuat este semnificativ mai mic.	Se poate ca orificiul de evacuare să fie blocat de un obiect străin sau filtrul nu a fost înlocuit în timp util.	Vă rugăm să reasezați filtrul în poziția corectă și verificați dacă acesta a fost înlocuit în funcție de starea indicatorului de înlocuire a filtrului.
Dacă eroarea întâmpinată nu se regăsește în tabelul de mai sus, vă rugăm să contactați Call Center-ul Electrolux.		

GÜVENLİK BİLGİLERİ

Bu KULLANIM KILAVUZU, modeliniz için özel çalıştırma talimatları sağlar. Üniteyi yalnızca bu KULLANIM KILAVUZU'nda belirtildiği şekilde kullanın. Bu talimatlar, meydana gelebilecek olası her hal ve durumu kapsamayabilir. Herhangi bir cihazı kurarken, çalıştırırken ve bakımını yaparken sağduyulu ve dikkatli olunmalıdır.

UYARI! Yangın tehlikesine veya elektrik çarpmasına karşı önlem alın. Uzatma kablosu veya adaptör dönüştürücü kullanmayın. Güç kablosundan herhangi bir ucu çıkarmayın. Bu cihaz güç kaynağında herhangi bir değişiklik olmaksızın 50Hz veya 60Hz'de kullanılabilir.

Hiçbir koşulda topraklama dişini kesmeyin, çıkarmayın veya atlatmayın.

Benzin veya diğer yanıcı buhar ve sıvıları bu veya başka bir cihazın yakınında muhafaza etmeyin veya kullanmayın. Alev alabilirlik ve diğer uyarılar için ürün etiketlerini okuyun.

Elektrik çarpmasını ve/veya yangın tehlikesini önlemek için su, herhangi bir sıvı ya da yanıcı deterjanın cihaza girmesine engel olun.

Filtreyi çıkarırken fan bıçağına dokunmayın.

Çocukların ve Savunmasız Kişilerin Güvenliği

UYARI! Boğulma, yaralanma veya kalıcı sakatlık riski.

Bu cihaz, gözetim altında bulunmaları veya cihazın güvenli şekilde kullanımı ve oluşabilecek tehlikeler hakkında bilgi verilmesi kaydıyla 8 yaş ve üzeri çocuklar ile fiziksel, duyuşsal veya zihinsel kapasitesi düşük ya da bilgi ve deneyimi olmayan kişiler tarafından kullanılabilir.

Çocuklar cihazla oynamamalıdır.

Temizlik ve kullanıcı bakımı, denetim altında olmadıkları sürece çocuklar tarafından yapılmamalıdır.

Sürekli gözetim halinde değilse 3 yaşın altındaki çocuklar cihazdan uzak tutulmalıdır.

Tüm ambalajları çocuklardan uzak tutun.

Cihazda çocuk emniyet cihazı varsa etkinleştirmenizi tavsiye ederiz.

Elektrik Bilgilendirmesi

UYARI! Yangın tehlikesine veya elektrik çarpmasına karşı önlem alın.

Prizin yeterince topraklandığından veya zaman geciktirmeli sigorta veya devre kesici ile korunduğundan emin değilseniz, doğru prizi yetkili bir elektrikçiye Ulusal Elektrik Yasasına ve ilgili yerel yasalara ve yönetmeliklere uygun şekilde taktırın.

Uzatma kablolu veya adaptör dönüştürücü kullanmayın.

Ünitenin fişini asla güç kablosunu çıkarmayın. Daima fişi sıkıca tutun ve prizden düzgünce dışarı çıkarın.

Güç kablosunu sıkıştırmayın, bükmeyin veya düğümlemeyin.

Güç kablosunu kesmeyin veya güç kablosuna zarar vermeyin.

Güç kablosu hasar görürse, yalnızca yetkili bir Electrolux servisi tarafından değiştirilmelidir. Bu ünite, kullanıcı tarafından bakımı yapılabilecek hiçbir parça içermez. Onarım için daima yetkili bir Electrolux servisini arayın.

Elektrik kablosunun zarar görmesi durumunda, bir hasarının meydana gelmesine engel olmak için, kablounun değişimi, üretici, servis temsilcisi veya benzer nitelikteki kalifiye bir kişi tarafından yapılmalıdır.

Elektrik çarpmasını veya yangın tehlikesini önlemek için temizlemeden önce ünitenin fişini çektiğinizden emin olun.

Güvenlik Önlemleri

DİKKAT! Ciddi Yaralanma veya Ölüme Karşı Önlem Alın.

Ünitenin hava tahliye alanına veya ön ızgarasına parmaklarınızı veya nesnelere sokmayın veya yerleştirmeyin.

Üniteyi, güç kablosunu prizden çekerek veya elektrik kutusundaki gücü kapatarak durdurmayın veya başlatmayın.

Bir arıza durumunda (kivılcım, yanık kokusu vb.) derhal çalışmayı durdurun, güç kablosunu çıkarın ve yetkili bir Electrolux servisini arayın.

Üniteyi ıslak el ile çalıştırmayın.

Güç kablosunu çekmeyin.

DİKKAT! Yaralanmaya veya ünite veya diğer eşyalara zarar vermeye karşı önlem alın.

Alevlenmelere neden olabileceğinden hava akışını şöminelere veya ısı ile ilgili diğer kaynaklara yönlendirmeyin.

Ünitenin üzerine çıkmayın veya üzerine eşya koymayın.

Üniteye eşya asmayın.

Ünitenin üzerine içinde sıvı olan kaplar koymayın.

Ünteyi uzun süre kullanılmayacağı zaman güç kaynağından kapatın.

Üniteyi hava filtresi takılı olarak çalıştırın.

Giriş ızgarasını, tahliye alanını ve çıkış deliklerini engellemeyin veya kapatmayın.

Herhangi bir elektrikli/elektronik cihazın üniteden 30 cm uzakta olduğundan emin olun.

ELDEN ÇIKARMA

 Ürün üzerindeki bu sembol, bu ürünün normal evsel atıklarla birlikte atılmaması gereken bir pil içerdiğini gösterir.

 Ürünün veya ambalajının üzerindeki bu semge, ürünün evsel atık işlem görmemesi gerektiğini gösterir.

Ürününüzü geri dönüştürmek için lütfen resmi bir toplama noktasına veya pili ve elektrikli parçaları güvenli ve profesyonel bir şekilde çıkarabilecek ve geri dönüştürebilecek bir Electrolux servis merkezine götürün. Elektrikli ürünlerin ve şarj edilebilir pillerin ayrı toplanması konusunda ülkenizin kurallarına uyun.

İNGİLİZCE

Electrolux hava temizleyici FLOW A3'ü seçtiğiniz için teşekkür ederiz.

En iyi sonuçları elde etmek için her zaman orijinal aksesuar ve yedek parçaları kullanın. Bu ürün çevre göz önünde bulundurularak tasarlanmıştır. Tüm plastik parçalar geri dönüşüm amacıyla damgalanmıştır.

BAŞLAMADAN ÖNCE

• Bu kılavuzu dikkatlice okuyun.

- Açıklanan tüm parçaların mevcut olduğunu kontrol edin.
- Güvenlik önlemlerine özellikle dikkat edin!

KURULUM

Cihazı kullanmadan önce filtreler takılmalıdır.

Dikkat: Filtreyi takmadan önce cihazı kapatın.

1 Filtrenin tabanını açın

Ürünü, altta sağlanan kol ile tabanı gevşeyene kadar saat yönünün tersine çevirerek açın (ref. resim1).

2 Filtreyi ve filtre torbasını çıkarın

Plastik ambalaj dahil filtreyi üniteden dikkatlice çıkarın ve plastik torbayı kırarak açın ve uygun şekilde atın (ref. resim 2).

3 Filtreyi takın

Filtreyi plastik ambalaj olmadan dikkatlice ürüne takın (filtrenin her iki ucu da çalışır). Filtrenin deliğın ortasına yerleştirilmesine dikkat edin (ref. resim 3).

4 Tabanı kapatın

Ürünü, altta sağlanan kol ile tabanı sağlam bir şekilde yerine oturana kadar saat yönünde döndürerek kapatın. (ref. resim 4).

ÇALIŞTIRMA

Dikkat: Lütfen filtrelerin filtre bölümüne doğru şekilde yerleştirildiğinden, ekipmanın düz bir yüzeye kurulduğundan ve elektrik fişinin sıkıca bağlı olduğundan emin olun.

5 Güç fişini takın.

6 Ürünü açma

Ürünün ortasındaki ON/OFF simgesine hafifçe dokunarak ürünü açın (ref. resim 6).

7 Hava hız kontrolü

Ürün üzerindeki fan simgesine hafifçe dokunarak fan hızını değiştirin. Ürün OTOMATİK moddaysa, fan simgesine dokunduğunuzda manuel moda geçecektir. (ref. resim 7).

8 Otomatik mod ve uyku modu

“” etiketli simgeye hafifçe dokunarak OTOMATİK veya UYKU modu arasında geçiş yapabilirsiniz. Ünite, OTOMATİK modda, çalışmayı en son hava kalitesine (PM2.5 seviyesi) göre ayarlayacaktır. Ünite, UYKU modunda, düşük gürültü seviyesinde çalışacak ve SLEEP simgesi dışındaki tüm göstergeler sönecektir.

9 Ürünü kapatma

Ürünün ortasındaki ON/OFF simgesine hafifçe dokunarak ürünü kapatın (ref. resim 9)

HAVA KALİTESİ GÖSTERGESİ

10 Bu cihaz, hava kalitesini analiz eden bir hava kalite sensörüne sahiptir.

Hava kalitesi ışığı, gerçek zamanlı hava kalitesini farklı renkte ışıklarla gösterir. Aşağıda gösterildiği gibi:

IŞIK RENGİ	PM 2,5 (µg/m ³)	HAVA KALİTESİ
Yeşil	0-12	Çok İyi
Sarı	13-35	İyi
Turuncu	36-55	Zayıf
Kırmızı	>56	Kötü

FİLTRE DEĞİŞTİRME GÖSTERGESİ

11 Filtre değiştirme göstergesi yanarak filtreyi değiştirmenizi size hatırlatır.

- Filtre değiştirme göstergesi kırmızı ışıkla yanıp söndüğünde, lütfen filtreyi değiştirin ve filtre değiştirme göstergesini sıfırlayın.
- Filtre değiştirme göstergesi yanıp sönmeyi durdurduğunda ve sabit kırmızı ışık yanmaya başladığında, lütfen hemen filtreyi değiştirin ve filtre değiştirme göstergesini sıfırlayın.

12 Filtre değiştirme göstergesini sıfırlama işlemi
Mod düğmesine 3 saniye boyunca bastığınızda filtre değiştirme göstergesi sıfırlanır ve kırmızı ışık söner.

BAKIM VE TEMİZLİK

- 13 Elektrik çarpmasını veya yangın tehlikesini önlemek için temizlemeden önce cihazın fişini çekin. Hava temizleyicini temizlemek için nemli bir bez veya yumuşak fırçalı elektrikli süpürge kullanın.
- 14 Kabinin plastik kısmı ve üst kısmı yağsız bir bezle temizlenebilir veya ılık su ve hafif sıvı bulaşık deterjanında ıslatılmış bir bezle yıkanabilir. Kontrol düğmelerinin etrafını silmeden önce bezdeki fazla suyu sıktığınızdan emin olun. Kontrol düğmelerinin içinde veya çevresinde aşırı su, cihaza zarar verebilir.
- 15 Üniteyi temizlerken asla sert temizleyiciler, cila veya boya kullanmayın.

SAKLAMA

16 Uzun bir süre boyunca cihazı kullanmayı düşünmüyorsanız, plastik koruyucularla kaplayın veya kartonuna geri yerleştirin.

NOT: Çok katmanlı filtre yıkanamaz, sadece yenisiyle değiştirilebilir.

DİKKAT!

Çok katmanlı filtreyi çıkarırken fan bıçağına dokunmayın.

HATA KODU

- 17 Fan arızası hata kodu; fan arızası meydana geldiğinde, ekran ışığı tamamen söner ve ünite çalıştırılmaz.
- 18 PM sensör arızası hata kodu; sensör arızası meydana geldiğinde, AQI ışığı söner ve ünite otomatik moda ayarlanamaz.

SORUN GİDERME

Arıza göstergeleri sistemin düzgün çalışmadığını gösterdiğinde aşağıdaki kontrolü yapın.

Yaygın Olarak Sorulan Sorular ve Konular

Yaygın olarak ortaya çıkan sorular veya arızalar için aşağıdaki işlemleri gerçekleştirin.

Sorular ve Arızalar	Olası Tanı	Düzeltilici Adımlar / Gereçlendirme
Filtreler yıkanabilir mi?	HAYIR	Yıkamak yerine bileşik filtreyi değiştirin, ön filtre silinebilir.
Kontrol paneli çalışmıyor.	<ul style="list-style-type: none">• Güç kablosu sorunu• Filtre bölmesi sorunu• Fan Motoru Arızası	<ol style="list-style-type: none">1. Lütfen güç kablosunun üniteye ve duvardaki prize sıkıca bağlı olduğundan emin olun ve ardından ON/OFF simgesine tekrar basmayı deneyin.2. Lütfen ünitenin alt kısmını tekrar açın, filtreyi yeniden ayarlayarak boşluğun ortasında yerleşmesini sağlayın ve alt kısmı kapatın. Alt kısmın yerinde sıkı ve kilitli durduğundan emin olun ve üniteyi tekrar çalıştırmayı deneyin.3. Eğer yukarıdaki iki adım bu sorunu çözmezse, üniteye bir fan motoru arızası yaşandığından çalışmıyordur. Daha fazla sorun giderme veya onarım için lütfen Electrolux yetkili servisiyle iletişime geçin.
Ekipman çok fazla gürültü yayıyor.	Kurulum yeri düz değil veya filtre doğru şekilde takılmamış.	Ekipmanı düz bir yüzeye kurun ve filtre kurulum yerinin ve sırasının doğru olduğunu yeniden onaylayın.
Ekipman normal olarak çalışıyor ancak çıkan havanın hacmi büyük oranda azaldı.	Çıkışı engelleyen yabancı bir nesne olabilir veya filtre yenisiyle değiştirilmesi gereken zamanda değiştirilmemiş olabilir.	Yeterli alan ayrıldığından emin olmak için lütfen ekipmanın kurulum yerini yeniden ayarlayın ve filtrenin filtre değiştirme göstergesi durumuna göre yenisiyle değiştirildiğini onaylayın.
Karşılaşılan arıza yukarıda listelenmemişse, lütfen Müşteri Hizmetleri Yardım Hattını arayın.		

INFORMATIONS RELATIVES À LA SÉCURITÉ

Ce MANUEL DE L'UTILISATEUR fournit des instructions de fonctionnement spécifiques pour votre modèle. Utilisez l'appareil comme prescrit dans ce MANUEL DE L'UTILISATEUR. Ces instructions ne peuvent pas couvrir toutes les conditions et situations pouvant se produire. Tout appareil doit être installé, utilisé et entretenu avec bon sens et en prenant les précautions nécessaires.

AVERTISSEMENT ! Évitez les risques liés à un incendie ou à un choc électrique. N'utilisez pas de rallonge ni de prise adaptateur. Ne retirez pas de broche du câble d'alimentation. Cet appareil peut être utilisé avec une alimentation électrique de 50 Hz ou 60 Hz sans être modifié. Il ne faut en aucun cas couper, enlever ou contourner la pince de mise à la terre.

Ne stockez ou n'utilisez pas d'essence ou d'autres liquides ou vapeurs inflammables à proximité de cet appareil ou de tout autre appareil. Lisez les étiquettes produit relatives à la combustibilité ainsi que tous les autres avertissements.

Ne laissez pas d'eau ou de détergent liquide ou inflammable entrer dans l'appareil pour éviter un choc électrique et/ou un risque d'incendie.

Ne touchez pas la pale du ventilateur en retirant le filtre.

Sécurité des enfants et des personnes vulnérables

AVERTISSEMENT ! Risque d'asphyxie, de blessure ou d'invalidité permanente.

Cet appareil peut être utilisé par des enfants à partir de 8 ans et par des personnes ayant des capacités physiques, sensorielles ou mentales réduites ou un manque d'expérience et de connaissances à condition d'être surveillées, d'avoir reçu des instructions concernant l'utilisation de l'appareil en toute sécurité et de comprendre les dangers encourus.

Les enfants ne doivent pas jouer avec cet appareil.

Les enfants ne doivent pas nettoyer ni entreprendre une opération de maintenance sur l'appareil sans surveillance.

Les enfants de moins de 3 ans doivent être tenus à l'écart de l'appareil, à moins d'être surveillés en permanence.

Ne laissez pas les emballages à portée de main des enfants.

Si l'appareil dispose d'un dispositif de sécurité pour enfants, nous vous recommandons de l'activer.

Informations concernant le système électrique

AVERTISSEMENT ! Évitez les risques liés à un incendie ou à un choc électrique.

Si vous n'êtes pas sûr(e) que la prise de courant est mise à la terre de manière appropriée ou protégée par un fusible temporisé ou par un disjoncteur, faites installer la bonne prise par un électricien qualifié selon le code national de l'électricité et selon les codes et décrets locaux applicables. N'utilisez pas de rallonge ou d'adaptateur électrique.

Ne débranchez jamais l'unité en tirant sur le câble d'alimentation. Tenez toujours fermement la fiche pour la retirer de la prise murale.

Il ne faut pas coincer, plier ou nouer le câble d'alimentation.

Il ne faut pas couper ou endommager le câble d'alimentation. Si le cordon d'alimentation est endommagé, son remplacement doit être confié exclusivement à un réparateur agréé par Electrolux. Cette unité ne contient pas de composants pouvant être entretenus par l'utilisateur. Faites toujours appel à un réparateur agréé par Electrolux pour les réparations. Si le câble d'alimentation est endommagé, il doit être remplacé par le fabricant, son atelier d'entretien ou un technicien qualifié afin d'éviter tout danger.

Veillez à bien débrancher l'appareil avant de le nettoyer afin d'éviter tout risque de choc électrique ou d'incendie.

Précautions de sécurité

ATTENTION : Pour éviter des blessures graves voire mortelles :

Ne mettez pas les doigts ou des objets dans la zone de sortie d'air ou la grille avant de l'appareil.

Ne mettez pas l'appareil en marche ou ne l'arrêtez pas en tirant sur le cordon d'alimentation ou en coupant le courant sur le boîtier électrique.

En cas de mauvais fonctionnement (étincelles, odeur de brûlé, etc.), arrêtez immédiatement l'appareil, déconnectez le cordon d'alimentation et faites appel à un réparateur agréé par Electrolux. N'utilisez jamais l'appareil avec les mains mouillées.

Ne tirez pas sur le cordon d'alimentation.

ATTENTION : Pour éviter des blessures ou l'endommagement de l'appareil ou d'autres objets : Ne dirigez pas le débit d'air sur les foyers ou d'autres sources liées à la chaleur, car cela pourrait provoquer des jets de flamme.

Ne montez pas sur l'appareil et ne posez pas d'objets dessus. N'accrochez pas d'objets à l'appareil.

Ne posez pas de récipients contenant des liquides sur l'appareil.

Débranchez l'appareil quand vous prévoyez de ne pas l'utiliser pendant une période prolongée.

Faites fonctionner l'appareil avec le filtre à air en place. N'obstruez pas ou ne couvrez pas la grille d'entrée, la zone de refoulement ou les orifices de sortie.

Assurez-vous que tout équipement électrique/électronique est placé à une distance minimum de 30 cm de l'appareil.

MISE AU REBUT



Ce symbole sur le produit indique qu'il contient une pile qui ne doit pas être mise au rebut avec les déchets ménagers.



Ce symbole sur le produit ou sur son emballage indique que le produit ne peut pas être traité comme un déchet ménager.

Pour recycler votre produit, veuillez l'amener à un point de collecte officiel ou à un centre de service Electrolux qui pourra retirer et recycler la pile et les pièces électriques d'une manière sûre et professionnelle. Respectez les réglementations de votre pays concernant la collecte séparée des produits électriques et des piles rechargeables.

FRANÇAIS

Merci d'avoir choisi le purificateur d'air Electrolux FLOW A3. Utilisez toujours des accessoires originaux et des pièces de rechange pour obtenir les meilleurs résultats. Ce produit est conçu dans le respect de l'environnement. Tous les éléments en plastique sont marqués d'un symbole de recyclage.

AVANT DE DÉMARRER

- Lisez attentivement ce manuel d'utilisation.
- Assurez-vous que toutes les pièces mentionnées sont présentes dans le carton.
- Prêtez tout particulièrement attention aux consignes de sécurité.

MISE EN SERVICE

Les filtres doivent être installés avant utilisation.

Attention : Éteignez l'appareil avant d'installer des filtres.

- 1 Ouvrez la base du filtre**
Ouvrez le produit en faisant pivoter la base dans le sens antihoraire au moyen de la poignée fournie au fond jusqu'à ce que la base se détache (réf. image 1).
- 2 Sortez le filtre et retirez le sac du filtre**
Retirez soigneusement le filtre, y compris l'emballage en plastique de l'appareil et ouvrez le sac en plastique. Mettez-le au rebut de façon appropriée (réf. image 2).
- 3 Installez le filtre**
Insérez soigneusement le filtre dans le produit sans l'emballage en plastique (le filtre fonctionne dans les deux sens). Veillez à ce que le filtre soit placé au centre de la cavité (réf. image 3).
- 4 Fermez la base**
Fermez le produit en faisant pivoter la base dans le sens horaire au moyen de la poignée fournie au fond jusqu'à ce que la base soit solidement en place. (réf. image 4).

FONCTIONNEMENT

Attention : Vérifiez que les filtres sont correctement insérés dans le compartiment de filtre, que l'appareil est posé sur une surface de niveau et que la prise de courant est enfoncée à fond.

- 5 Connectez la prise de courant**
- 6 Mise en route**
Mettez l'appareil en route en touchant doucement l'icône ON/OFF au centre de l'appareil (réf. image 6).

7 Contrôle de vitesse du ventilateur

Pour changer la vitesse du ventilateur, touchez doucement l'icône du ventilateur sur l'appareil. Si l'appareil est en mode AUTO, il passe en mode manuel quand vous touchez l'icône du ventilateur. (réf. image 7).

8 Mode auto et mode sommeil

Pour passer du mode AUTO au mode SLEEP et inversement, touchez doucement l'icône .

En mode AUTO, l'appareil ajuste son fonctionnement en fonction de la dernière qualité de l'air (niveau PM2,5). En mode SLEEP, l'appareil fonctionne en émettant peu de bruit et tous les voyants à l'exception de l'icône SLEEP sont éteints.

9 Arrêt

Pour arrêter l'appareil, touchez doucement l'icône ON/OFF au centre de l'appareil (réf. image 9).

INDICATEUR DE QUALITÉ DE L'AIR

10 L'appareil possède un capteur de qualité de l'air qui analyse la qualité de l'air.

Le témoin de qualité d'air indique la qualité de l'air en temps réel au moyen de différentes couleurs. Comme illustré ci-dessous :

COULEUR DU TÉMOIN	PM 2,5 ($\mu\text{g}/\text{m}^3$)	QUALITÉ DE L'AIR
Vert	0-12	Très bonne
Jaune	13-35	Bonne
Orange	36-55	Mauvaise
Rouge	>56	Très mauvaise

VOYANT DE CHANGEMENT DU FILTRE

11 Le voyant de changement du filtre s'allume pour vous rappeler de changer le filtre (Réf. - EFFBRZ2).

• Lorsque le voyant de changement du filtre clignote en rouge, remplacez le filtre et réinitialisez le voyant de changement du filtre.

Lorsque le voyant de changement du filtre cesse de clignoter et reste rouge en permanence, vous devez remplacer le filtre immédiatement et réinitialiser le voyant de changement du filtre.

12 Opération de réinitialisation du voyant de changement du filtre

Appuyez sur l'icône de mode  pendant 3s et le voyant de changement du filtre sera réinitialisé, puis le voyant rouge s'éteindra.

ENTRETIEN ET NETTOYAGE

13 Débranchez l'appareil avant de le nettoyer pour éviter tout risque de choc électrique ou d'incendie. Utilisez un chiffon humide ou un aspirateur avec brosse souple pour nettoyer votre purificateur d'air.

14 La partie plastique du boîtier et la face supérieure peuvent être nettoyées avec un chiffon non gras ou lavée avec un chiffon humidifié dans une solution d'eau chaude et de détergent liquide doux. Veillez à bien éliminer l'excédent d'eau du chiffon que vous allez utiliser pour essuyer autour des commandes. L'excès d'eau autour des commandes peut endommager l'appareil.

15 N'utilisez jamais de nettoyeurs agressifs, de cire ou de polish pour nettoyer l'appareil.

STOCKAGE

16 Si vous n'avez pas l'intention d'utiliser l'appareil pendant une longue période, couvrez-le de plastique ou remettez-le dans son carton.

REMARQUE : Le filtre multicouche n'est pas lavable, il peut seulement être remplacé.

ATTENTION !

Ne touchez pas les pales du ventilateur lors de la dépose du filtre multicouche.

CODE D'ERREUR

17 Code d'erreur de défaillance du ventilateur - si le ventilateur tombe en panne, l'écran s'éteint et l'appareil ne peut plus être utilisé.

18 Code d'erreur de défaillance du capteur de qualité de l'air - si le capteur tombe en panne, le voyant de qualité de l'air s'éteint et l'appareil ne peut pas être réglé en mode automatique.

RÉSOLUTION DES PROBLÈMES

Lorsque les indicateurs de défaut montrent que le système ne fonctionne pas correctement, effectuez la vérification suivante.

Questions et thèmes fréquents

Effectuez les opérations ci-dessous pour les questions ou les défauts qui se produisent fréquemment.

Questions ou défauts	Diagnostic possible	Correction / Origine
Les filtres peuvent-ils être lavés ?	NON	Il faut remplacer le filtre composite au lieu de le laver, mais le préfiltre peut être essuyé.
Le bandeau de commande ne semble pas fonctionner.	<ul style="list-style-type: none">• Problème au niveau du cordon d'alimentation• Problème de compartiment de filtre• Défaillance du moteur du ventilateur	<ol style="list-style-type: none">1. Vérifiez que le cordon d'alimentation est enfoncé à fond dans l'appareil et dans la prise murale, puis réessayez en appuyant sur l'icône ON/OFF.2. Rouvrez le fond de l'appareil, réajustez le filtre de sorte qu'il se trouve au centre de la cavité et refermez le fond. Vérifiez que le fond est fermement en place et verrouillé, puis essayez à nouveau de mettre l'appareil en route.3. Si les deux étapes ci-dessus ne solutionnent pas le problème, le moteur du ventilateur est en panne et l'appareil ne fonctionnera pas. Contactez un réparateur agréé par Electrolux qui réalisera d'autres diagnostics ou effectuera une réparation.
L'appareil fait beaucoup de bruit.	Le lieu où il est installé n'est pas de niveau, ou bien le filtre n'est pas correctement inséré.	Installez l'appareil sur une surface de niveau et vérifiez la position et l'ordre d'installation du filtre.
L'appareil fonctionne normalement mais le volume d'air sortant est considérablement réduit.	La sortie est peut être bouchée par un corps étranger ou le filtre n'a pas été remplacé en temps opportun.	Veuillez modifier la position d'installation de l'appareil pour qu'il ait suffisamment d'espace libre, et vérifiez que le filtre a été remplacé selon l'état de l'indicateur de remplacement du filtre.
Si le problème que vous rencontrez n'est pas répertorié ci-dessus, appelez le numéro d'assistance du service après-vente.		

