

ENGLISH

Digital Camcorder

Mini DV Digital Video Cassette

**VP-D361(i)/D361W(i)/
D362(i)/D363(i)/
D364W(i)/D365W(i)****AF** Auto Focus
CCD Charge Coupled Device
LCD Liquid Crystal Display**RoHS compliant**

Our product complies with "The Restriction Of the use of certain Hazardous

Substances in electrical and electronic equipment", and we do not use the 6 hazardous materials- Cadmium (Cd), Lead (Pb), Mercury (Hg), Hexavalent Chromium (Cr⁶⁺), Poly Brominated Biphenyls (PBBs), Poly Brominated Diphenyl Ethers (PBDEs)- in our products.**Owner's Instruction Book**

Before operating the unit, please read this Instruction Book thoroughly, and retain it for future reference.



This product meets the intent of Directive 89/336 CEE, 73/23 CEE, 93/68 CEE.

Use only approved battery packs. Otherwise there is a danger of overheating, fire or explosion. Samsung is not responsible for problems occurring due to using unapproved batteries.

DEUTSCH

Digitaler Camcorder

Mini DV Digital Video Cassette

**VP-D361(i)/D361W(i)/
D362(i)/D363(i)/
D364W(i)/D365W(i)****AF** Autofokus
CCD CCD-Bildsensor
LCD Flüssigkristallanzeige**RoHS-konform**

Unser Produkt entspricht der RoHS-Richtlinie (RoHS = Restriction of the use of certain Hazardous Substances in

electrical and electronic equipment). Wir verwenden keinen der sechs schädlichen Stoffe Cadmium (Cd), Blei (Pb), Quecksilber (Hg), sechswertiges Chrom CR⁶⁺, polybromierten Diphenylether (PBB) und polybromiertes Diphenyl (PBDE) in unseren Produkten.**Bedienungsanleitung**

Bitte lesen Sie die Bedienungsanleitung vor Inbetriebnahme des Camcorders vollständig durch, und bewahren Sie sie für den späteren Gebrauch auf.



Dieses Produkt entspricht den Vorgaben der folgenden Richtlinien 89/336 EWG, 73/23 EWG, 93/68 EWG.

Verwenden Sie nur vorschriftsmaessige Akkus. Andernfalls besteht Überhitzungs-, Feuer- und Explosionsgefahr. Die Garantie von Samsung deckt keine Schaedten, die auf die Verwendung von ungeeignetem Zubehoer zurueckzufuehren sind.

AD68-00970H

Contents

Notes and Safety Instructions	5
Getting to Know Your Camcorder	7
Features	7
Accessories Supplied with Camcorder	8
Front & Left View	9
Left Side View	10
Right & Top View	11
Rear & Bottom View	12
Remote Control (VP-D363(i)/D364W(i)/D365W(i) only)	13
Preparation	14
Using the Hand Strap & Lens Cover	14
Lithium Battery Installation	15
Using the Lithium Ion Battery Pack	16
Connecting a Power Source	19
About the Operating Modes	19
Using the QUICK MENU	20
OSD (On Screen Display) in Camera/Player Modes	21
OSD (On Screen Display) in M.Cam/M.Player Modes (VP-D363(i)/D364W(i)/D365W(i) only)	22
Turning the OSD (On Screen Display) On/Off	22
Initial Setting : System Menu Setting	23
Setting the Clock (Clock Set)	23
Setting the Wireless Remote Control Acceptance (Remote) (VP-D363(i)/D364W(i)/D365W(i) only)	24
Setting the Beep Sound (Beep Sound)	25
Setting the Shutter Sound (Shutter Sound) (VP-D363(i)/D364W(i)/D365W(i) only)	26
Selecting the OSD Language (Language)	27
Viewing the Demonstration (Demonstration)	28
Initial Setting : Display Menu Setting	29
Adjusting the LCD Screen (LCD Bright/ LCD Colour)	29
Displaying the Date/Time (Date/Time)	30
Setting the TV Display (TV Display)	31
Basic Recording	32
Using the Viewfinder	32
Inserting / Ejecting a Cassette	32
Various Recording Techniques	33
Making your First Recording	34
Recording with Ease for Beginners (EASY.Q Mode)	35
Reviewing and Searching a Recording (REC SEARCH)	36
Searching a quickly for a desired scene (Setting the Zero Memory) (VP-D363(i)/D364W(i)/D365W(i) only)	37
Self Record using the Remote Control (Setting the Self Timer) (VP-D363(i)/D364W(i)/D365W(i) only)	38
Zooming In and Out	39
Using the Tele Macro	39
Using the Fade In and Out	40

Inhalt

Wichtige Informationen und Sicherheitshinweise	5
Überblick über den Camcorder	7
Leistungsmerkmale	7
Mitgeliefertes Zubehör für den Camcorder	8
Ansicht: Vorderseite und linke Seite	9
Ansicht: Linke Seite	10
Ansicht: Rechte Seite und Oberseite	11
Ansicht: Rückseite und Unterseite	12
Fernbedienung (nur VP-D363(i)/D364W(i)/D365W(i))	13
Vorbereitung	14
Handschlaufe und Objektivschutz verwenden	14
Lithiumbatterie einsetzen	15
Lithium-Ionen-Akku verwenden	16
Stromversorgung herstellen	19
Über die Betriebsmodi	19
QUICK MENU (Quick-Menü) verwenden	20
Bildschirmanzeigen in den Modi Camera (Cam) und Player	21
Bildschirmanzeigen in den Modi M.Cam (M.Cam-Modus) und M.Player (M.Play-Modus) (nur VP-D363(i)/D364W(i)/D365W(i))	22
Bildschirmanzeigen ein-/ausschalten	22
Voreinstellungen: Menü System verwenden	23
Uhrzeit einstellen <Clock Set> (Uhr einstell.)	23
Externe Steuerung durch Fernbedienung aktivieren <Remote> (Fernbedienung) (nur VP-D363(i)/D364W(i)/D365W(i))	24
Beep Sound (Signalton) einstellen	25
Shutter Sound (Foto-Klickton) einstellen (nur VP-D363(i)/D364W(i)/D365W(i))	26
Sprache der Bildschirmanzeige festlegen <Language>	27
(Demo-Funktion) verwenden <Demonstration>	28
Voreinstellungen: Menü Display (Anzeige) verwenden	29
<LCD Bright> (LCD-Helligkeit) <LCD Colour> (LCD-Farbe) LCD-Helligkeit/-Farbe einstellen	29
Datum/Zeit anzeigen <Date/Time>	30
TV-Anzeige einstellen <TV Display> (TV-Anzeige)	31
Grundlegende Aufnahmefunktionen	32
Sucher verwenden	32
Kassette einlegen / entnehmen	32
Verschiedene Aufnahmetechniken	33
Ihre erste Aufnahme	34
Aufnahmen im Modus Easy.Q für Anfänger (EASY.Q Mode)	35
Aufnahmeschlauf (REC SEARCH)	36
Schnelles Finden einer gesuchten Szene (ZERO MEMORY (Zählernullpunkt) einstellen) (nur VP-D363(i)/D364W(i)/D365W(i))	37
Aufnahmen mit der Fernbedienung (Setting the Self Timer) (Selbstauslöser einstellen) (nur VP-D363(i)/D364W(i)/D365W(i))	38
Zoomfunktion verwenden	39
Telemakromodus verwenden	39
Die Funktion Fade In and Out (Ein-/Ausblenden) verwenden	40
BLC (Gegenlichtausgleich) verwenden	41
COLOR NITE verwenden (Color Nite)	41
Licht verwenden (nur VP-D364W(i)/D365W(i))	42

Contents

Using Back Light Compensation Mode (BLC).....	41
Using the COLOR NITE (COLOUR NITE)	42
Using the LIGHT (VP-D364W(i)/D365W(i) only).....	43

Advanced Recording 44

Selecting the Record Mode & Audio Mode	44
Cutting Off Wind Noise (WindCut Plus).....	45
Selecting the Real Stereo Function.....	46
Setting the Shutter Speed & Exposure	47
Auto Focus / Manual Focus	48
Programmed Automatic Exposure Modes (Program AE).....	49
Setting the White Balance	51
Applying Visual Effects	52
Setting the 16:9 Wide Mode	54
Setting the Digital Image Stabilizer (DIS).....	55
Zooming In and Out with Digital Zoom (Digital Zoom).....	56
Still Image Recording.....	57
Searching for a still image	57

Playback 58

Playing Back a Tape You have recorded on the LCD Screen	58
Various Functions while in Player Mode	59
Zooming during Playback (PB ZOOM)	61
Audio Dubbing (VP-D363(i)/D364W(i)/D365W(i) only).....	62
Dubbed Audio Playback.....	63
Tape Playback.....	64
Audio Effect.....	66
Setting the AV In/Out (VP-D361i/D361Wi/D362i/D363i/D364Wi/D365Wi only).....	67

Digital Still Camera Mode (VP-D363(i)/D364W(i)/D365W(i) only) 68

Using the Memory Card (Usable Memory Card) (not supplied).....	68
Memory Card Functions.....	68
Inserting a Memory Card.....	68
Ejecting a Memory Card	68
Structure of Folders and Files on the Memory Card.....	69
Selecting the Memory Type (VP-D365W(i) only).....	70
Selecting the Photo Quality	71
Setting the File Number	72
Taking a Photo Image (JPEG) on the Memory Card.....	73
Viewing Photo Images (JPEG).....	74
To view a Single Image	74
To view a Slide Show	74
To view the Multi Display	74
Protection from accidental Erasure	75
Deleting Photo Images and Moving Images.....	76
Formatting the Memory Card.....	78
Recording Moving Images (MPEG) on the Memory Card.....	79
Playing Moving Images (MPEG) on the Memory Card (M.Play Select)	80
Recording a Moving Image from a Cassette as a Photo Image.....	81
Recording Still Images from a Cassette.....	82
Copying Files from a Memory Card to the Built-in Memory (Copy to) (VP-D365W(i) only)	83

Inhalt

Erweiterte Aufnahmefunktionen 44

Modus Record (Aufnahme) und Modus Audio auswählen	44
Wingergläusche unterdrücken <WindCut Plus> (Rauschunt. +).....	45
Funktion Real Stereo auswählen.....	46
Belichtungszeit und Blende einstellen	47
Autofokus / Manueller Fokus	48
Automatisches Belichtungsprogramm <Program AE> (Belicht.prog).....	49
Weißabgleich einstellen	51
Visuelle Effekte anwenden	52
Modus <16:9 Wide> (16:9 Breit) einstellen	54
Digitale Bildstabilisierung einstellen (DIS).....	55
Funktionen des digitalen Zooms <Digital Zoom> (Digitaler Zoom).....	56
Fotografieren	57
Foto suchen.....	57

Wiedergabe 58

Videoaufzeichnung auf dem Display wiedergeben	58
Funktionen im Modus Player (Wiedergabe)	59
Zoomen während der Wiedergabe (PB ZOOM)	61
Nachvertonung (nur VP-D363(i)/D364W(i)/D365W(i))	62
Nachträglich aufgezeichneten Ton wiedergeben.....	63
Bandwiedergabe.....	64
Audio Effect.....	66
AV In/Out (AV E/A) einstellen (nur VP-D361i/D361Wi/D362i/D363i/D364Wi/D365Wi)	67

Modus Digital Still Camera (Digitalkamera) (nur VP-D363(i)/D364W(i)/D365W(i)) 68

Speicherkarte verwenden (Verwendbare Speicherkarten) (nicht im Lieferumfang enthalten).....	68
Funktionen der Speicherkarte	68
Speicherkarte einlegen.....	68
Speicherkarte auswerfen.....	68
Ordnung- und Dateistruktur auf der Speicherkarte	69
Speichertyp einstellen (nur VP-D365W(i)).....	70
Fotoqualität auswählen.....	71
Dateinummer auswählen	72
Fotos (JPEG) auf der Speicherkarte aufnehmen	73
Fotos (JPEG) ansehen	74
Bild für Bild anzeigen	74
Diaschau anzeigen	74
Mehrere Bilder gleichzeitig anzeigen	74
Bilder vor versehentlichem Löschen schützen	75
Bilder und Videoclips löschen.....	76
Speicherkarte formatieren	78
Videoclips (MPEG) auf der Speicherkarte aufzeichnen	79
Videoclips (MPEG) auf der Speicherkarte wiedergeben (M.Play Select)	80
Videoclips von einer Kassette als Bilder speichern.....	81
Einzelbilder von einer Kassette aufnehmen.....	82
Daten von einer Speicherkarte in den internen Speicher kopieren (Copy to (Kopieren nach)) (nur VP-D365W(i))	83
Bilder für den Druck markieren <Print Mark> (Druckmarke)	84
Druckmarkierung entfernen	84

Contents

Marking Images for Printing (Print Mark)	84
Removing the Print Mark	84
PictBridge™ (VP-D363(i)/D364W(i)/D365W(i) only).....	85
Printing Your Pictures – Using the PictBridge™	85
Connecting To a Printer	85
Selecting Images	86
Setting the Number of Prints	86
Setting the Date/Time Imprint Option	86
Printing Images	86
Canceling the Printing	86
IEEE 1394 Data Transfer.....	87
Transferring IEEE1394 (i.LINK)-DV Standard Data Connections (VP-D361i/D361W/D362i/D363i/D364W/D365Wi)	87
Connecting to a DV Device (DVD Recorder, Camcorder, etc.)	87
Connecting to a PC	87
System Requirements	87
Recording with a DV Connection Cable	88
USB Interface (VP-D362(i)/D363(i)/D364W(i)/D365W(i) only)	89
Using USB Interface (VP-D362(i)/D363(i)/D364W(i)/D365W(i) only)	89
Transferring a Digital Image through a USB Connection	89
USB Connection Speed depending on the System	89
System Requirements	89
Selecting the USB Device (USB Connect) (VP-D363(i)/D364W(i)/D365W(i) only)	90
Installing DV Media PRO Program	91
Connecting to a PC	92
Disconnecting the USB Cable	92
Using the PC Camera Function	93
Using the USB Streaming Function	94
Using the removable Disk Function (VP-D363(i)/D364W(i)/D365W(i) only)	94
Maintenance.....	95
After Finishing a Recording	95
Usable Cassette Tapes	95
Cleaning and Maintaining the Camcorder	96
Using Your Camcorder Abroad	97
Troubleshooting.....	98
Troubleshooting	98
Self Diagnosis Display	98
Self Diagnosis Display in M.Cam/M.Player Modes (VP-D363(i)/D364W(i)/D365W(i) only)	99
Setting menu items	101
Specifications	103
Index	104

Inhalt

PictBridge™ (VP-D363(i)/D364W(i)/D365W(i) only).....	85
Bilder unter Verwendung von PictBridge™ drucken	85
An einen Drucker anschließen	85
Bilder auswählen	86
Anzahl der Abzüge einstellen	86
Optionen für Datums-/Zeitstempel einstellen	86
Bilder drucken	86
Druckvorgang abbrechen	86
Datenübertragung über die IEEE 1394-Schnittstelle.....	87
Datenübertragung über die DV-Standardschnittstelle IEEE 1394 (i.LINK) (nur VP-D361i/D361W/D362i/D363i/D364W/D365Wi)	87
Anschluss an ein DV-Gerät (DVD-Rekorder, Camcorder usw.)	87
Anschluss an einen PC	87
Systemanforderungen	87
Aufnahmen über DV-Kabel	88
USB-Schnittstelle (nur D362(i)/D363(i)/D364W(i)/D365W(i)) ..	89
USB-Schnittstelle verwenden (nur VP-D362(i)/D363(i)/D364W(i)/D365W(i))	89
Übertragung digitaler Bilder über die USB-Verbindung	89
Geschwindigkeit der USB-Verbindung in Abhängigkeit vom System	89
Systemanforderungen	89
USB-Gerät auswählen <USB Connect> (USB-Verbind.) (nur VP-D363(i)/D364W(i)/D365W(i))	90
DV Media PRO Program installieren	91
Anschluss an einen PC	92
USB-Kabel entfernen	92
PC-Kamerafunktion verwenden	93
USB-Streaming-Funktion verwenden	94
Verwendung als Wechseldatenträger (nur VP-D363(i)/D364W(i)/D365W(i))	94
Wartung.....	95
Nach Beenden einer Aufzeichnung	95
Verwendbare Kassettypen	95
Camcorder reinigen und warten	96
Camcorder im Ausland verwenden	97
Fehlerbehebung.....	98
Fehlerbehebung	98
Fehleranzeige	98
Fehleranzeige in den Modi M.Cam (M.Cam-Modus) und M.Player (M.Player-Modus) (nur VP-D363(i)/D364W(i)/D365W(i))	99
Menüoptionen einstellen	101
Technische Daten.....	103
Index	104

Notes and Safety Instructions

Notes regarding the Rotation of the LCD Screen

Please rotate the LCD Screen carefully as illustrated.

Over rotation may cause damage to the inside of the hinge that connects the LCD Screen to the Camcorder.

1. Open the LCD Screen 90 degrees to the Camcorder with your finger.
2. Rotate it to the best angle to record or play.
 - If you rotate the LCD Screen 180 degrees to the lens side, you can close the LCD Screen with it facing out.
 - This is convenient during playback operations.

[Note]

Refer to page 29 to adjust brightness and colour of the LCD Screen.

Notes regarding the LCD Screen, Viewfinder, Lens

1. Direct sunlight can damage the LCD Screen, the inside of the Viewfinder or the Lens.
Take pictures of the sun only in low light conditions, such as at dusk.
2. The LCD Screen has been manufactured using high precision technology. However, there may be tiny dots (red, blue or green in colour) that appear on the LCD Screen. These dots are normal and do not affect the recorded picture in any way.
3. Do not pick up the Camcorder by holding the Viewfinder, LCD Screen or Battery Pack.
4. Applying excessive force to the Viewfinder may damage it.

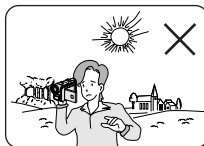

Notes regarding the Video Head Cleaning

- To ensure normal recording and a clear picture, clean the video heads regularly. If a square block-shape distorts playback, or only a blue screen is displayed, the video heads may be dirty. If this happens, clean the video heads with a dry type cleaning cassette.
- Do not use a wet-type cleaning cassette. It may damage the video heads.

Wichtige Informationen und Sicherheitshinweise

Hinweise zum Drehen des Displays

Drehen Sie das Display vorsichtig und wie in den Abbildungen dargestellt. Gewaltsames Drehen kann das Drehgelenk beschädigen, das Display und Camcorder verbirten.

1. Öffnen Sie das Display bis zu einem Winkel von 90 Grad.
2. Drehen Sie das Display in die von ihnen gewünschte Stellung.
 - Sie können das Display um 180 Grad drehen und wieder an den Camcorder zurückklappen, so dass die Anzeige nach außen weist.

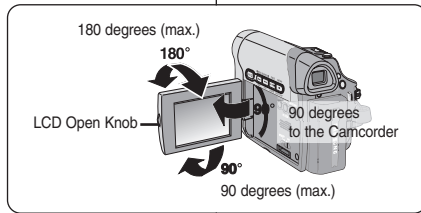

- Diese Einstellung ist besonders für die Ansicht bei der Wiedergabe geeignet.

[Hinweise]

Hinweise zur Einstellung der Helligkeit und Farbe des Displays finden Sie auf Seite 29.

Hinweise zu Display, Sucher und Objektiv

1. Direkte Sonneneinstrahlung kann Display, Sucher und Objektiv beschädigen. Direkte Aufnahmen von der Sonne sollten daher nur bei gedämpftem Licht (z. B. im Morgengrauen) gemacht werden.
 2. Das Display wurde mit höchster Präzision gefertigt. Dennoch können kleine (rote, blaue oder grüne) Punkte auf dem Display zu sehen sein. Dies ist keine Fehlfunktion. Die Punkte haben keine Auswirkung auf die Qualität der Aufnahmen.
3. Heben Sie den Camcorder nicht am Sucher, am Display oder am Akku an.
 4. Übermäßige Kräfteinwirkung kann den Sucher beschädigen.

Hinweise zur Reinigung der Videoköpfe

- Reinigen Sie die Videoköpfe regelmäßig, um einwandfreie Aufnahmen und klare Bilder zu gewährleisten. Wenn das Wiedergabebild verrauscht oder unscharf ist oder nur ein blaues Bild angezeigt wird, sind die Videoköpfe möglicherweise verschmutzt. Reinigen Sie in diesem Fall die Videoköpfe mit einer Trockenreinigungscassette.
- Verwenden Sie keine Feuchtreinigungscassetten. Diese können die Videoköpfe beschädigen.

Notes and Safety Instructions

Notes regarding Camcorder

- Do not leave the Camcorder exposed to high temperatures (above 60 °C or 140 °F). For example, in a parked car in the sun or exposed to direct sunlight.
- Do not let the Camcorder get wet. Keep the Camcorder away from rain, sea water, and any other form of moisture.
If the Camcorder gets wet, it may get damaged. Sometimes a malfunction due to exposure to liquids cannot be repaired.
- A sudden rise in atmospheric temperature may cause condensation to form inside the Camcorder.
 - When you move the Camcorder from a cold location to a warm location (e.g. from outside to inside during the winter).
 - When you move the Camcorder from a cool location to a hot location (e.g. from inside to outside during the summer).
- If the **[DEW]** (DEW) protection feature is activated, leave the Camcorder for at least two hours in a dry, warm room with the cassette compartment opened and the Battery Pack removed.

Notices regarding Copyright

Television programmes, video tapes, DVD titles, films, and other programme materials may be copyrighted.

Unauthorized copying of copyrighted material may be against the law.

All the trade names and registered trademarks mentioned in this manual or other documentation provided with your Samsung product are trademarks or registered trademarks of their respective holders.

Servicing & Replacement Parts

- Do not attempt to service this Camcorder yourself.
- Opening or removing covers may expose you to dangerous voltage or other hazards.
- Refer all servicing to qualified service personnel.
- When replacement parts are required, be sure the service technician has used replacement parts specified by the manufacturer and having the same characteristics as the original part.
- Unauthorized substitutions may result in fire, electric shock or other hazards.

Correct Disposal of This Product (Waste Electrical & Electronic Equipment)

(Applicable in the European Union and other European countries with separate collection systems)

This marking shown on the product or its literature, indicates that it should not be disposed with other household wastes at the end of its working life. To prevent possible harm to the environment or human health from uncontrolled waste disposal, please separate this from other types of wastes and recycle it responsibly to promote the sustainable reuse of material resources. Household users should contact either the retailer where they purchased this product, or their local government office, for details of where and how they can take this item for environmentally safe recycling. Business users should contact their supplier and check the terms and conditions of the purchase contract. This product should not be mixed with other commercial wastes for disposal.

Wichtige Informationen und Sicherheitshinweise

Hinweise zum Camcorder

- Setzen Sie den Camcorder keinen hohen Temperaturen aus (über 60 °C). Lassen Sie den Camcorder nicht in einem geparkten Fahrzeug oder in direktem Sonnenlicht liegen.
- Der Camcorder darf keiner Feuchtigkeit ausgesetzt werden. Schützen Sie den Camcorder vor Regen, Salzwasser und jeder anderen Art von Feuchtigkeit.
Nässe und Feuchtigkeit können den Camcorder beschädigen. Schäden dieser Art können irreparabel sein.
- Bei plötzlichem Anstieg der Umgebungstemperatur kann im Inneren des Camcorders Feuchtigkeit kondensieren.
 - Wenn Sie den Camcorder im Winter bei niedrigen Außentemperaturen in einen beheizten Raum bringen.
 - Wenn Sie den Camcorder an einem heißen Sommertag aus einem klimatisierten Raum nach draußen bringen.
- Wenn auf dem Display des Camcorders die Anzeige **[DEW]** (DEW (TAU)) angezeigt wird, nehmen Sie den Akku ab, öffnen Sie das Kassettenfach und lassen Sie den Camcorder anschließend mindestens zwei Stunden an einem warmen und trockenen Ort.

Hinweise zum Urheberrecht

Fernsehsendungen, Videokassetten, DVD-Titel, Filme und anderes Material können urheberrechtlich geschützt sein.

Unbefugtes Kopieren von solchem Material verstößt gegen das Urheberrecht.

Alle Markennamen und eingetragenen Marken in diesem Handbuch sowie in sonstigen mitgelieferten Dokumenten sind Marken oder eingetragene Marken ihrer jeweiligen Inhaber.

Wartung und Ersatzteile

- Versuchen Sie keinesfalls, den Camcorder selbst zu reparieren.
- Durch Öffnen oder Entfernen von Abdeckungen setzen Sie sich gefährlichen Spannungen oder anderen Gefahren aus.
- Überlassen Sie Reparatur und Wartung stets Fachleuten.
- Achten Sie beim Austausch von Komponenten darauf, dass der Kundendiensttechniker Ersatzteile verwendet, die den Herstelleranforderungen entsprechen und dieselben Eigenschaften wie die Originalteile besitzen.
- Der Einbau ungeeigneter Ersatzteile kann zu Bränden, Stromschlägen oder sonstigen Gefahren führen.

Korrekte Entsorgung dieses Produkts (Elektromüll)

(Anzuwenden in den Ländern der Europäischen Union und anderen europäischen Ländern mit einem separaten Sammelsystem)

Die Kennzeichnung auf dem Produkt bzw. auf der dazugehörigen Literatur gibt an, dass es nach seiner Lebensdauer nicht zusammen mit dem normalen Haushaltsmüll entsorgt werden darf. Entsorgen Sie dieses Gerät bitte getrennt von anderen Abfällen, um der Umwelt bzw. der menschlichen Gesundheit nicht durch unkontrollierte Müllbeseitigung zu schaden. Recyceln Sie das Gerät, um die nachhaltige Wiederverwertung von stofflichen Ressourcen zu fördern. Private Nutzer sollten den Händler, bei dem das Produkt gekauft wurde, oder die zuständigen Behörden kontaktieren, um in Erfahrung zu bringen, wie sie das Gerät auf umweltfreundliche Weise recyceln können. Gewerbliche Nutzer sollten sich an ihren Lieferanten wenden und die Bedingungen des Verkaufsvertrags konsultieren. Dieses Produkt darf nicht zusammen mit anderem Gerabemüll entsorgt werden.



Getting to Know Your Camcorder

Features

- **Digital Data Transfer Function with IEEE1394**
By incorporating the IEEE 1394 (i.LINK™: i.LINK is a serial data transfer protocol and interconnectivity system, used to transmit DV data) high speed data transport port, both moving and photo images can be transferred to a PC, making it possible to produce or edit various images.
- **USB Interface for Digital Image Data Transfer (VP-D362(i)/D363(i)/D364W(i)/D365W(i) only)**
You can transfer images to a PC using the USB interface without an add-on card.
- **PHOTO**
The PHOTO function lets you capture an object as a still, while in <Camera mode>.
- **1200x Digital Zoom**
Allows you to magnify an image up to 1200 times its original size.
- **Audio Enhancement**
Provides more powerful sound by added Real Stereo and Audio Effect functionalities.
- **Colour TFT LCD**
A high-resolution colour TFT LCD gives you clean, sharp images as well as the ability to review your recordings immediately. A high-resolution colour TFT LCD of 230K pixels supports 16:9 aspect ratio of VP-D361W(i)/D364W(i)/D365W(i).
- **Digital Image Stabilizer (DIS)**
The DIS compensates for any handshake, reducing unstable images particularly at high magnification.
- **Various Visual Effects**
The Visual Effects allows you to give your films a special look by adding various special effects.
- **Back Light Compensation (BLC)**
The BLC function compensates for the bright background behind a subject you're recording.
- **Program AE**
The Program AE enables you to alter the shutter speed and aperture to suit the type of scene/action to be filmed.
- **High Power Zoom Lens**
Power Zoom lens allows users to magnify the subject clearly up to x33.
- **Digital Still Camera Function (VP-D363(i)/D364W(i)/D365W(i) only)**
- Using Memory Card, you can easily record and playback standard photo images.
- You can transfer standard photo images on the Memory Card to your PC using the USB interface.
- **Moving Image Recording (VP-D363(i)/D364W(i)/D365W(i) only)**
Moving image recording makes it possible to record video onto a Memory Card.
- **Multi Memory Card Slot (VP-D364W(i)/D365W(i) only)**
Multi Memory Card slot is able to use Memory Stick (Duo), Memory Stick PRO, MMC and SD.
- **Built-in Memory (VP-D365W(i) only)**
You can use digital still camera functions without a separate external Memory Card, using the built-in memory installed in your Camcorder. (VP-D365W(i): 32MB)

Überblick über den Camcorder

Leistungsmerkmale

- **Digitale Datenübertragung über die IEEE 1394-Schnittstelle**
Das Gerät verfügt über einen IEEE 1394-konformen i.LINK-Hochgeschwindigkeitsanschluss. i.LINK ist eine Schnittstelle zur bidirektionalen seriellen Datenübertragung zwischen verschiedenen elektronischen Geräten. Damit können sowohl Filme als auch Einzelbilder auf einen Computer übertragen und dort auf vielfältige Weise bearbeitet werden.
- **USB-Schnittstelle verwenden (nur VP-D362(i)/D363(i)/D364W(i)/D365W(i))**
Über die USB-Schnittstelle können Sie Bilder ohne Verwendung einer Zusatzkarte auf Ihren Computer übertragen.
- **PHOTO (FOTO)**
Mit der FOTO-Funktion können Sie im <Camera Mode> (Cam-Modus) Aufnahmen machen.
- **1200x Digital-Zoom**
Mit dieser Funktion können Sie ein Bild bis zu 1200fach vergrößert aufzeichnen.
- **Audio-Verbesserung**
Bietet ein erstklassiges Klangerlebnis dank den Funktionen Real Stereo und Audio Effect.
- **TFT Farbdisplay**
Das hochauflösende TFT-Farbdisplay liefert klare und scharfe Bilder und bietet die Möglichkeit, Fotos und Videos direkt nach der Aufnahme anzusehen. Ein hochauflösendes TFT-Farbdisplay mit 230.000 Pixeln ermöglicht die Bildarstellung im Verhältnis 16:9 (VP-D361W(i)/D364W(i)/D365W(i)).
- **DIS (Digitale Bildstabilisierung)**
Die digitale Bildstabilisierung sorgt insbesondere bei starken Vergrößerungen für unverwackelte Bilder.
- **Verschiedene visuelle Effekte**
Mit den visuellen Spezialeffekten können Sie Ihre Aufnahmen individuell und kreativ gestalten.
- **BLC (Gegenlichtausgleich)**
Mit der BLC-Funktion (Back Light Compensation) kann ein heller Hintergrund hinter dem aufgenommenen Objekt ausgeglichen werden.
- **Program AE (Belicht.Prog)**
Sie können zwischen verschiedenen Belichtungsprogrammen wählen, in denen für fast jede Situation die geeignete Belichtungszeit und Blendenöffnung voreingestellt ist.
- **Hochleistungs-Zoomobjektiv**
Erlaubt eine klare Vergrößerung von Bildobjekten bis zu 33fach.
- **Digitalkamera-Funktion (nur VP-D363(i)/D364W(i)/D365W(i))**
- Mit dieser Funktion können Sie Einzelbilder (Fotos) machen, diese direkt auf einer Speicherkarte speichern und von dort wiedergeben.
- Die Fotoaufnahmen auf der Speicherkarte können über die USB-Schnittstelle auf einen Computer übertragen werden.
- **Videoclips aufnehmen (nur VP-D363(i)/D364W(i)/D365W(i))**
Mit dieser Funktion können Sie Videoclips auf einer Speicherkarte aufzeichnen.
- **Steckplatz für verschiedene Speichermedien (nur VP-D364W(i)/D365W(i))**
Dieser Steckplatz ist für Memory Stick (Duo), Memory Stick PRO sowie für MMC- und SD-Karten geeignet.
- **Interner Speicher (nur VP-D365W(i))**
Per Digitalkamera-Funktion aufgenommene Fotos können, unabhängig von einer Speicherkarte, direkt im internen Speicher des Camcorders gespeichert werden. (VP-D365W(i): 32 MB)

Getting to Know Your Camcorder

Accessories Supplied with Camcorder

Make sure that the following basic accessories are supplied with your digital video camera.

Basic Accessories

1. Lithium Ion Battery Pack
2. AC Power Adapter (AA-E8 TYPE)
3. AC Cord
4. Multi Cable
5. Instruction Book
6. Lithium Battery for Remote Control (VP-D363(i)/D364W(i)/D365W(i) only) or Clock. (TYPE: CR2025)
7. Remote Control (VP-D363(i)/D364W(i)/D365W(i) only)
8. USB Cable (VP-D362(i)/D363(i)/D364W(i)/D365W(i) only)
9. Software CD (VP-D362(i)/D363(i)/D364W(i)/D365W(i) only)
10. Lens Cover
11. Lens Cover Strap

1. Lithium Ion Battery Pack



2. AC Power Adapter (AA-E8 TYPE)



3. AC Cord

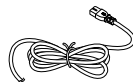

4. Multi Cable



5. Instruction Book



6. Lithium Battery (CR2025)



7. Remote Control (VP-D363(i)/D364W(i)/D365W(i) only)



8. USB Cable (VP-D362(i)/D363(i)/D364W(i)/D365W(i) only)



9. Software CD (VP-D362(i)/D363(i)/D364W(i)/D365W(i) only)



10. Lens Cover



11. Lens Cover Strap



Überblick über den Camcorder

Mitgeliefertes Zubehör für den Camcorder

Vergewissern Sie sich, dass folgende Komponenten im Lieferumfang Ihres Camcorders enthalten sind:

Standardzubehör

1. Lithium-Ionen-Akku
2. Netzteil (Typ AA-E8)
3. Netzkabel
4. Multi-Kabel
5. Bedienungsanleitung
6. Lithiumbatterie für die integrierte Uhr und die Fernbedienung (nur VP-D363(i)/D364W(i)/D365W(i)). (Typ: CR2025)
7. Fernbedienung (nur VP-D363(i)/D364W(i)/D365W(i))
8. USB-Kabel (nur VP-D362(i)/D363(i)/D364W(i)/D365W(i))
9. Software-CD (nur VP-D362(i)/D363(i)/D364W(i)/D365W(i))
10. Objektivschutz
11. Befestigungsschnur für Objektivschutz

Getting to Know Your Camcorder

Front & Left View

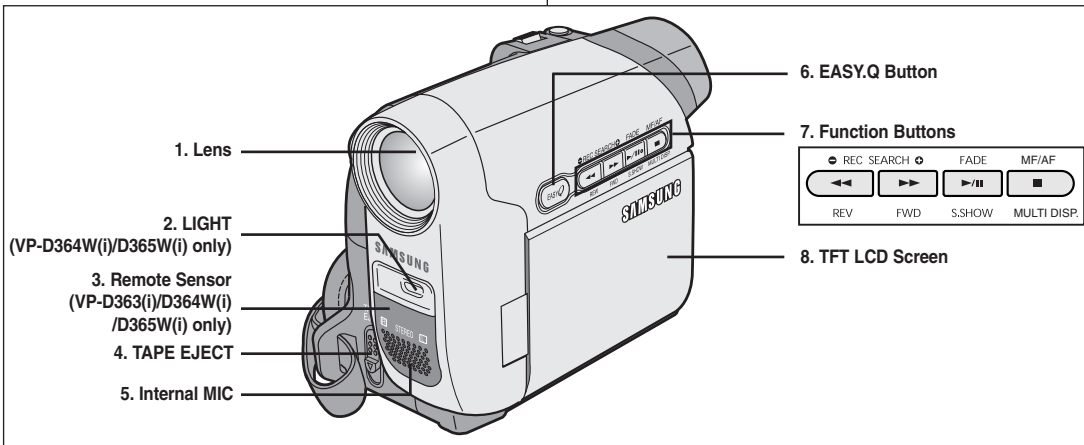

1. Lens
2. LIGHT → page 43 (VP-D364W(i)/D365W(i) only)
3. Remote Sensor (VP-D363(i)/D364W(i)/D365W(i) only)
4. TAPE EJECT
5. Internal MIC
6. EASY.Q Button → page 35
7. Function Buttons

Button	<Player>	<Camera>	<M.Player> (VP-D363(i)/D364W(i)/D365W(i) only)
◀◀	REW	REC SEARCH -	REV
▶▶	FF	REC SEARCH +	FWD
▶	PLAY/STILL	FADE	S.SHOW (SLIDE SHOW)
■	STOP	MF/AF	MULTI DISP. (MULTI DISPLAY)

8. TFT LCD Screen

Überblick über den Camcorder

Ansicht: Vorderseite und linke Seite

1. Objektiv
2. LIGHT → Seite 43 (nur VP-D364W(i)/D365W(i))
3. Sensor für Fernbedienung (nur VP-D363(i)/D364W(i)/D365W(i))
4. Taste TAPE EJECT (Kassettenauswurf)
5. Integriertes Mikrofon
6. Taste EASY.Q → Seite 35
7. Funktionstasten

Taste	<Player>	<Camera>	<M.Player> (M.Play) (nur VP-D363(i)/D364W(i)/D365W(i))
◀◀	REW	REC SEARCH -	REV (Zurück)
▶▶	FF	REC SEARCH +	FWD (Vor)
▶	PLAY/STILL	FADE (Ein-/Ausblenden)	S.SHOW (Diashow)
■	STOP	MF/AF	MULTI DISP. (Mehrere Bilder anzeigen)

8. TFT-Display

Getting to Know Your Camcorder

Überblick über den Camcorder

Left Side View

Ansicht: Linke Seite

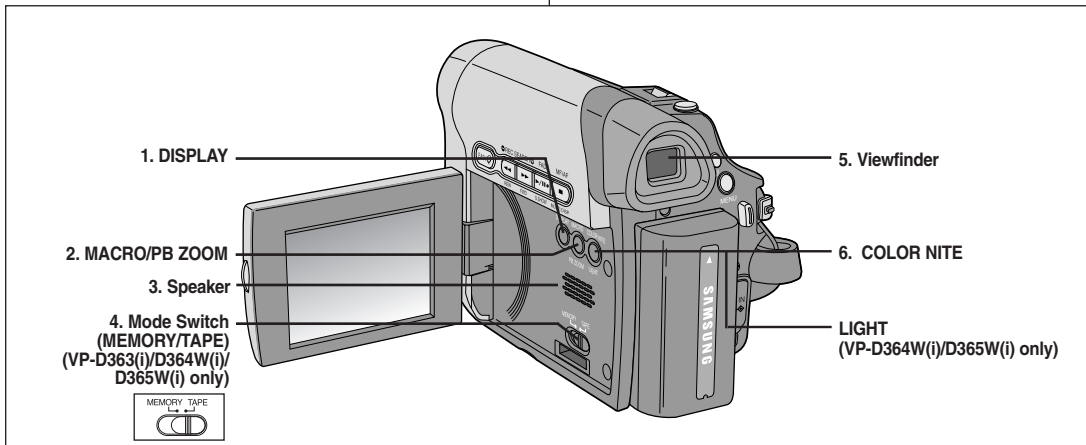

1. DISPLAY ➔page 21
2. MACRO/PB ZOOM ➔page 39 / ➔page 61
3. Speaker
4. Mode Switch (MEMORY/TAPE)
(VP-D363(i)/D364W(i)/D365W(i) only)
5. Viewfinder
6. COLOR NITE ➔page 42
LIGHT (VP-D364W(i)/D365W(i) only) ➔page 43

1. DISPLAY ➔Seite 21
2. MACRO/PB ZOOM ➔Seite 39 / ➔Seite 61
3. Lautsprecher
4. Moduswahlschalter (MEMORY/TAPE) (Speicherkarte/Kassette)
(nur VP-D363(i)/D364W(i)/D365W(i))
5. Sucher
6. COLOR NITE ➔Seite 42
LIGHT (Licht) ➔Seite 43 (nur VP-D364W(i)/D365W(i))

Getting to Know Your Camcorder

Right & Top View





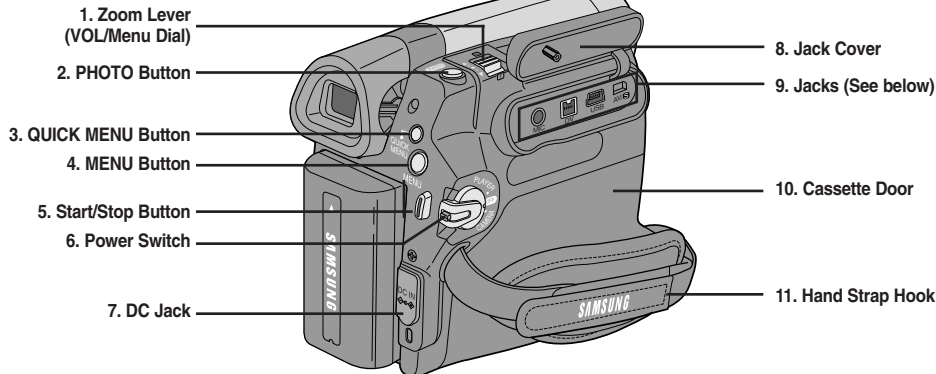

Überblick über den Camcorder

Ansicht: Rechte Seite und Oberseite









1. Zoom Lever (VOL/Menu Dial)
2. PHOTO Button → page 57
3. QUICK MENU Button
4. MENU Button
5. Start/Stop Button
6. Power Switch (CAMERA or PLAYER)
7. DC Jack
8. Jack Cover
9. Jacks (See below)
10. Cassette Door
11. Hand Strap Hook

Jacks

VP- D361(i) /D361W(i)	  	External MIC	IEEE1394	Multi Cable
VP- D362(i/y) D363(i/y) D364W(i/y) D365W(i)	   	External MIC	IEEE1394	USB Multi Cable

1. Regler [Zoom] (Lautstärke/Menüwahl)
2. Taste PHOTO (Foto) → Seite 57
3. Taste QUICK MENU (Quick-Menü)
4. Taste MENU (Menü)
5. Taste Start/Stop (Start/Stopp)
6. Schalter POWER (Ein-Aus) (CAMERA oder WIEDERGABE) (Aufnahme oder Wiedergabe)
7. Gleichstromanschluss
8. Abdeckung für Anschlüsse
9. Anschlüsse (Siehe unten)
10. Kassettenfach
11. Halterung für Handschlaufe

Anschlüsse

VP- D361(i) /D361W(i)	  	Externes Mikrofon	IEEE 1394- Schnittstelle	Multi- Kabel
VP- D362(i/y) D363(i/y) D364W(i/y) D365W(i)	   	Externes Mikrofon	IEEE 1394- Schnittstelle	USB Multi- Kabel

Getting to Know Your Camcorder

Rear & Bottom View

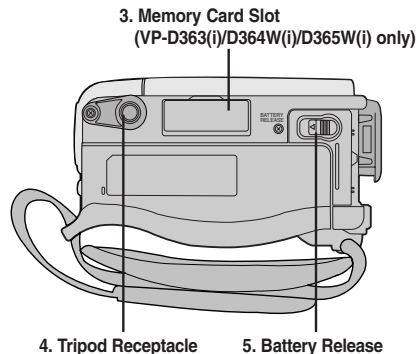
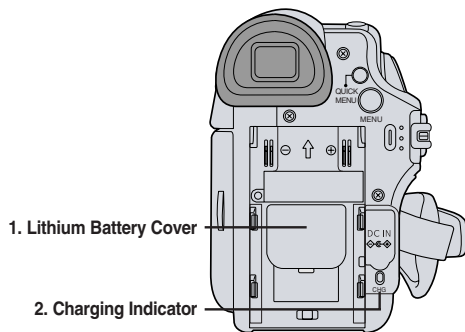

Überblick über den Camcorder

Ansicht: Rückseite und Unterseite





1. Lithium Battery Cover
2. Charging Indicator
3. Memory Card Slot (VP-D363(i)/D364W(i)/D365W(i) only)
4. Tripod Receptacle
5. Battery Release

Memory Card Slot (Usable Memory Card)

VP-D363(i)	VP-D364W(i)/D365W(i)
 SD/MMC	 Memory Stick Memory Stick PRO

1. Batteriefachabdeckung
2. Ladeanzeige
3. Steckplatz für Speicherkarten (nur VP-D363(i)/D364W(i)/D365W(i))
4. Stativanschluss
5. Taste zum Abnehmen des Akkus

Steckplatz für Speicherkarte (verwendbare Speicherkarten)

Sólo VP-D363(i)	VP-D364W(i)/D365W(i)
 SD/MMC	 Memory Stick Memory Stick PRO

Getting to Know Your Camcorder

Remote Control (VP-D363(i)/D364W(i)/D365W(i) only)

Überblick über den Camcorder

Fernbedienung (nur VP-D363(i)/D364W(i)/D365W(i))

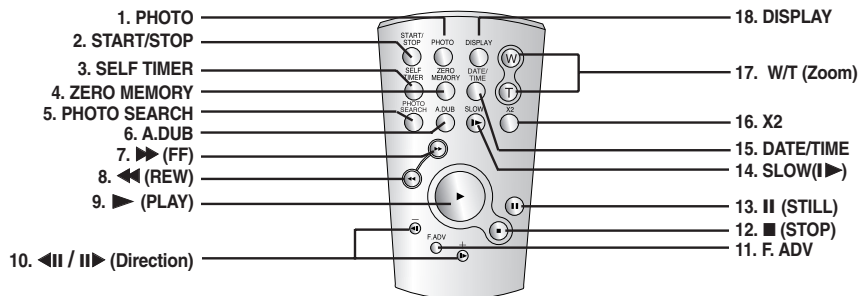

- | | |
|--------------------------------|-----------------------------------------|
| 1. PHOTO Button ➔page 57 | 10. ◀◀ / ►► (Direction) Button ➔page 59 |
| 2. START/STOP Button | 11. F. ADV Button ➔page 60 |
| 3. SELF TIMER Button ➔page 38 | 12. ■ (STOP) Button |
| 4. ZERO MEMORY Button ➔page 37 | 13. (STILL) Button |
| 5. PHOTO SEARCH Button | 14. SLOW (I►) Button |
| 6. A.DUB Button ➔page 62 | 15. DATE/TIME Button |
| 7. ►► (FF) Button | 16. X2 Button ➔page 60 |
| 8. ◀◀ (REW) Button | 17. W/T (Zoom) Button |
| 9. ► (PLAY) Button | 18. DISPLAY Button |

- | | |
|------------------------------------------------------|------------------------------------------------|
| 1. Taste PHOTO (Foto) ➔Seite 57 | 9. Taste ► (PLAY) (Wiedergabe) |
| 2. Taste START/STOP (Start/Stopp) | 10. Taste ◀◀ / ►► (Richtung) ➔Seite 59 |
| 3. Taste SELF TIMER (Selbstauslöser) ➔Seite 38 | 11. Taste F. ADV (Einzelbildvorlauf) ➔Seite 60 |
| 4. Taste ZERO MEMORY (Nullpunktmarkierung) ➔Seite 37 | 12. Taste ■ (STOP) (STOPP) |
| 5. Taste PHOTO SEARCH (Fotosuche) | 13. Taste (STILL) (Pause) |
| 6. Taste A.DUB (Nachvertonung) ➔Seite 62 | 14. Taste I► SLOW (LANGSAM) |
| 7. Taste ►► (FF) (Vorlauf) | 15. Taste DATE/TIME (Datum/Uhrzeit) |
| 8. Taste ◀◀ (REW) (Rücklauf) | 16. Taste X2 ➔Seite 60 |
| | 17. Taste W/T (Zoom) |
| | 18. Taste DISPLAY |

Preparation

Using the Hand Strap & Lens Cover

It is very important to ensure that the Hand Strap has been correctly adjusted before you begin your recording.

The Hand Strap enables you to:

- Hold the Camcorder in a stable, comfortable position.
- Press the [Zoom] and [Start/Stop] button without having to change the position of your hand.

Hand Strap

Adjusting the Hand Strap

1. Insert the Hand Strap into the Hand Strap Hook on the front side of the Camcorder and pull its end through the hook.
2. Insert your hand into the Hand Strap and adjust its length for your convenience.
3. Close the Hand Strap.

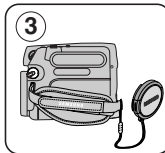
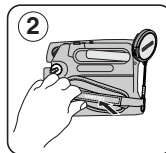
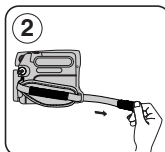
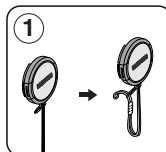
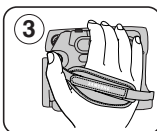
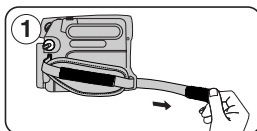

Lens Cover

Attaching the Lens Cover

1. Hook up the Lens Cover with the Lens Cover Strap as illustrated.
2. Hook up the Lens Cover Strap to the Hand Strap, and adjust it following the steps as described for the Hand Strap.
3. Close the Hand Strap.

Installing the Lens Cover after Operation

Press buttons on both sides of the Lens Cover, then insert it to the Camcorder Lens.

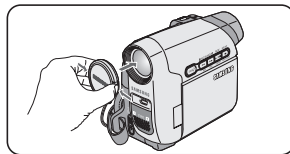

Vorbereitung

Handschlaufe und Objektivschutz verwenden

Die Handschlaufe muss unbedingt korrekt eingestellt werden, bevor Sie mit den Aufnahmen beginnen.

Mit der Handschlaufe können Sie:

- den Camcorder in stabiler und bequemer Position halten.
- die Tasten [Zoom] und [Start/Stop] betätigen, ohne die Position der Hand verändern zu müssen.

Handschlaufe

Handschlaufe einstellen

1. Stecken Sie das Ende der Handschlaufe durch die Öse an der Vorderseite des Camcorders.
2. Führen Sie Ihre Hand durch die Handschlaufe, und passen Sie die Länge entsprechend an.
3. Schließen Sie die Handschlaufe.

Objektivschutz

Objektivschutz befestigen

1. Befestigen Sie den Objektivschutz an der zugehörigen Halteschnur, wie in der Abbildung dargestellt.
2. Ziehen Sie die Halteschnur des Objektivschutzes über die Handschlaufe, und befestigen Sie sie daran. Schließen Sie den Verschluss der Handschlaufe wieder.
3. Schließen Sie die Handschlaufe.

Objektivschutz nach der Aufnahme anbringen

Drücken Sie beide Tasten am Objektivschutz zusammen, und setzen Sie ihn auf das Objektiv.

Preparation

Lithium Battery Installation

Lithium Battery Installation for the Internal Clock

1. Remove the Battery Pack from the rear of the Camcorder.
2. Open the Lithium Battery Cover on the rear of the Camcorder.
3. Position the Lithium Battery in the Lithium Battery Holder, with the positive (+) terminal face up.

- Be careful not to reverse the polarity of the Battery.
4. Close the Lithium Battery Cover.

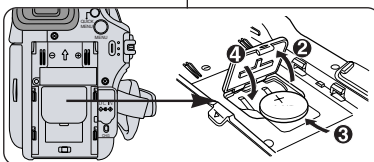

Vorbereitung

Lithiumbatterie einsetzen

Lithiumbatterie für die integrierte Uhr einlegen

1. Entfernen Sie den Akku auf der Rückseite des Camcorders.
2. Öffnen Sie die Batteriefachabdeckung auf der Rückseite des Camcorders.
3. Legen Sie die Lithiumbatterie mit dem Pluspol (+) nach oben in das Batteriefach. Achten Sie beim Einlegen auf die richtige Polarität.

Lithiumbatterie für die Fernbedienung einlegen (nur VP-D363(i)/D364W(i)/D365W(i))

1. Ziehen Sie das Batteriefach in Pfeilrichtung heraus.
2. Legen Sie die Lithiumbatterie mit dem Pluspol (+) nach oben in das Batteriefach.
3. Schieben Sie das Batteriefach wieder zurück.

Lithium Battery Installation for the Remote Control (VP-D363(i)/D364W(i)/D365W(i) only)

1. Pull out the Lithium Battery Holder toward the direction of the arrow.
2. Position the Lithium Battery in the Lithium Battery Holder, with the positive (+) terminal face up.
3. Reinsert the Lithium Battery Holder.

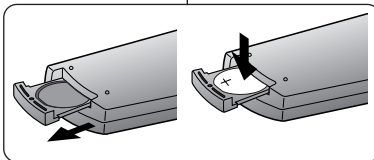

Sicherheitshinweise zu Lithiumbatterien

1. Die Lithiumbatterie sorgt dafür, dass Datum, Uhrzeit und sonstige Einstellungen unabhängig von der Stromversorgung des Camcorders durch Akku oder Netzteil gespeichert bleiben.
 2. Die Lithiumbatterie hat bei normalem Betrieb eine Lebensdauer von ca. sechs Monaten.
 3. Wenn die Lithiumbatterie schwach oder leer ist und Sie bei der Option **<Date/Time> (Datum/Zeit) <on> (Ein)** gewählt haben, erscheint die Datumsanzeige **<00:00 1.JAN.2006>**.
Setzen Sie in diesem Fall eine neue Lithiumbatterie des Typs CR2025 ein.
 4. Bei falscher Handhabung kann die Lithiumbatterie explodieren!
Verwenden Sie ausschließlich Batterien des entsprechenden Typs.
- Achtung:** Bewahren Sie Lithiumbatterien für Kinder unzugänglich auf. Suchen Sie umgehend einen Arzt auf, falls eine Batterie verschluckt wurde.

Precaution regarding the Lithium Battery

1. The Lithium Battery maintains the clock function and preset contents of the memory; even if the Battery Pack or AC Power adapter is removed.
2. The Lithium Battery for the Camcorder lasts about 6 months under normal operation from time of installation.
3. When the Lithium Battery becomes weak or dead, the date/time indicator will display **<00:00 1.JAN.2006>** when you set the **<Date/Time>** to **<on>**. When this occurs, replace the Lithium Battery with a new one (type CR2025).
4. There is a danger of explosion if Battery is incorrectly replaced. Replace only with the same or equivalent type.

Warning: Keep the Lithium Battery out of reach of children. Should a battery be swallowed, consult a doctor immediately.

Entsorgung von Batterien

Batterien und Akkus gehören nicht in den Hausmüll. Als Verbraucher sind Sie gesetzlich verpflichtet, alte Batterien und Akkus zur umweltschonenden Entsorgung zurückzugeben. Sie können alte Batterien und Akkus bei den öffentlichen Sammelstellen in Ihrer Gemeinde oder überall dort abgeben, wo Batterien und Akkus der betreffenden Art verkauft werden. Bitte achten Sie darauf, Akkus und Lithiumzellen nur im entladenen Zustand in die Sammelbehälter zu werfen. Sichern Sie nicht vollständig entladene Akkus gegen Kurzschlüsse.

Preparation

Using the Lithium Ion Battery Pack

- Use SB-LSM80 or SB-LSM160 Battery Pack only.
- The Battery Pack may be charged a little at the time of purchase.

Charging the Lithium Ion Battery Pack

- Turn the [Power] switch to [Off].
- Attach the Battery Pack to the Camcorder.
- Connect the AC Power Adapter to an AC Cord and connect the AC Cord to a wall socket.
- Connect the DC cable to the DC jack on the Camcorder. The charging indicator will start to blink, showing that the Battery is charging.
- Press and hold the DISPLAY button while charging and the charging status will be displayed on the LCD for 7 seconds.

- As indicated the battery level is given as reference data for the user, it is the approximate estimation. It may differ from Battery capacity and temperature.

- When the Battery is fully charged, disconnect the Battery Pack and the AC Power Adapter from the Camcorder. Even with the Power switched Off, the Battery Pack will still discharge.

Blinking time	Charging rate
Once per second	Less than 50%
Twice per second	50% ~ 75%
Three times per second	75% ~ 90%
Blinking stops and stays on	90% ~ 100%
On for a second and off for a second	Error - Reset the Battery Pack and the DC Cable

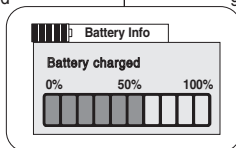

Charging, Recording Times based on Model and Battery Type.

- If you close the LCD Screen, it switches off and the Viewfinder switches on automatically.
- The continuous recording times given in the table to the right are approximations. Actual recording time depends on usage.
- The continuous recording times in the operating instructions are measured using a fully charged Battery Pack at 77 °F (25 °C).
- Even when the Power switched Off, the Battery Pack will still discharge if it is left attached to the device.

Battery	Time	Charging time	Recording time	
			LCD On	Viewfinder On
SB-LSM80		Approx. 1hr 20min	Approx. 1hr 20min	Approx. 1hr 30min
SB-LSM160 (Option)		Approx. 3hr	Approx. 2hr 40min	Approx. 3hr

Vorbereitung

Lithium-Ionen-Akku verwenden

- Verwenden Sie nur Akkus des Typs SB-LSM80 oder SB-LSM160.
- Der Akku kann beim Kauf bereits eine geringe Ladung aufweisen.

Lithium-Ionen-Akku aufladen

- Schalten Sie den Schalter [Power] auf [Off].
- Befestigen Sie den Akku am Camcorder.
- Verbinden Sie das Netzteil über das Netzkabel mit einer Steckdose.
- Verbinden Sie das Gleichstromkabel des Netzteils mit dem Gleichstromanschluss des Camcorders. Die Ladeanzeige beginnt zu blinken; der Akku wird geladen.

Blinkintervall	Ladezustand
Einmal pro Sekunde	Weniger als 50 %
Zweimal pro Sekunde	50% ~ 75%
Dreimal pro Sekunde	75% ~ 90%
Dauerleuchten	90% ~ 100%
Eine Sekunde an, eine Sekunde aus	Fehler - Akku und Gleichstromkabel entfernen und neu anschließen

- Durch Drücken der Taste DISPLAY während des Ladevorgangs wird der Ladestatus für 7 Sekunden auf dem Display angezeigt.
 - Die Ladestandanzeige dient als Hinweis für den Benutzer und ist ein Näherungswert. Abweichungen sind je nach Kapazität des Akkus und Temperatur möglich.
- Wenn der Akku vollständig aufgeladen ist, entfernen Sie das Anschlusskabel und den Akku vom Camcorder. Auch bei ausgeschaltetem Gerät entlädt sich der Akku mit der Zeit.

Aufladen. Aufnahmezeiten je nach Modell und Akkutyp

- Wenn Sie das Display schließen, wird es ausgeschaltet und der Sucher wird automatisch eingeschaltet.
- Alle angegebenen Aufnahmezeiten sind Näherungswerte. Die tatsächliche Aufnahmezeit hängt von der genauen Art des Einsatzes ab.
- Die in der vorliegenden Bedienungsanleitung aufgeführten Aufnahmezeiten gelten für einen vollständig aufgeladenen Akku bei einer Umgebungstemperatur von 25 °C.
- Ein am Gerät angeschlossener Akku entlädt sich auch dann, wenn das Gerät ausgeschaltet ist.

Akkutyp	Zeit	Ladezeit	Aufnahmezeit	
			Display	Sucher
SB-LSM80		ca. 1 h 20 min	ca. 1 h 20 min	ca. 1 h 30 min
SB-LSM160 (optional)		ca. 3 h	ca. 2 h 40 min	ca. 3 h

Preparation

The amount of continuous recording time available depends on;

- The type and capacity of the Battery Pack you are using.
- Ambient temperature.
- How often the Zoom function is used.
- Type of use (Camcorder/Camera/With LCD Screen etc.).

It is recommended that you have several batteries available.

Battery Level Display

The battery level display indicates the amount of power remaining in the Battery Pack.

- a. Fully charged
- b. 20~40% used
- c. 40~80% used
- d. 80~95% used
- e. Completely used (Blinking)

(The Camcorder will turn off soon, change the battery as soon as possible.)

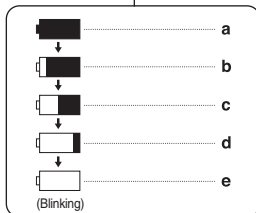

Battery Pack Management

- The Battery Pack should be recharged in an environment between 32 °F (0 °C) and 104 °F (40 °C).
- The life and capacity of the Battery Pack will be reduced if it is used in temperatures below 32 °F (0 °C) or left in temperatures above 104 °F (40 °C) for a long period of time, even when it is fully recharged.
- Do not put the Battery Pack near any heat source (i.e. fire or a heater).
- Do not disassemble, apply pressure to or heat the Battery Pack.
- Do not allow the + and - terminals of the Battery Pack to be short-circuited. It may cause leakage, heat generation, induce overheating or fire.

Vorbereitung

Die Länge der verfügbaren Aufnahmezeit hängt von folgenden Faktoren ab:

- Typ und Kapazität des Akkus
- Umgebungstemperatur
- Wie häufig Sie die Zoomfunktion verwenden
- Art des Einsatzes (ob als Camcorder oder Kamera, mit oder ohne Display usw.)

Es wird empfohlen, einen weiteren Akku bereitzuhalten.

Akkuladestandanzeige

Die Ladestandanzeige gibt Auskunft über die verbleibende Leistung des Akkus.

- a. Vollständig geladen
- b. 20 % – 40 % verbraucht
- c. 40 % – 80 % verbraucht
- d. 80 % – 95 % verbraucht
- e. Vollständig entladen (Anzeige blinkt)

(Der Camcorder schaltet sich bald aus. Wechseln Sie den Akku so schnell wie möglich.)

Handhabung des Akkus

- Laden Sie den Akku bei einer Umgebungstemperatur zwischen 0 °C und 40 °C auf.
- Laden Sie den Akku keinesfalls bei einer Umgebungstemperatur unter 0 °C auf.
- Lebensdauer und Kapazität des Akkus verringern sich, wenn er bei Temperaturen unter 0 °C verwendet oder längere Zeit bei Temperaturen über 40 °C gelagert wird, auch wenn er vollständig aufgeladen ist.
- Halten Sie den Akku von Wärmequellen fern (z. B. Heizungen und Feuer).
- Zerlegen Sie den Akku nicht, und setzen Sie ihn weder Druck noch Wärme aus.
- Ein Kurzschluss zwischen Plus- und Minuspol des Akkus muss unbedingt vermieden werden. Ein Kurzschluss kann zum Auslaufen des Akkus, zu Wärmeentwicklung und damit zu Überhitzung oder Feuer führen.

Preparation

Notes regarding the Battery Pack

- Please refer to the Table on page 16 for approximate continuous recording time.
- The recording time is affected by temperature and environmental conditions.
- The recording time shortens dramatically in a cold environment. As the environmental temperature and conditions vary.
- The continuous recording times in the operating instructions are measured using a fully charged Battery Pack at 77 °F (25 °C). The remaining battery time may differ from the approximate continuous recording times given in the instructions.
- It is recommended you use the original Battery Pack that is available at SAMSUNG service centre.
When the Battery reaches the end of its life, please contact your local dealer.
The batteries have to be dealt with as chemical waste.
- Make sure that the Battery Pack is fully charged before starting to record.
- A brand new Battery Pack is not charged. Before using the Battery Pack, you need to charge it completely.
- Fully discharging a Lithium Ion Battery damages the internal cells. The Battery Pack may be prone to leakage when fully discharged.
- To preserve battery power, keep your Camcorder turned off when you are not operating it.
- If your Camcorder is in <Camera> mode, and it is left in <STBY> mode without being operated for more than 5 minutes with a tape inserted, it will automatically turn itself off to protect against unnecessary battery discharge.
- Make sure that the Battery Pack is fitted firmly into place.
Do not drop the Battery Pack. Dropping the Battery Pack may damage it.

Vorbereitung

Hinweise zum Akku

- Angaben zu den ungefähr verfügbaren Aufnahmezeiten finden Sie auf Seite 16.
- Die verfügbare Aufnahmezeit hängt von der Temperatur und sonstigen Umgebungsbedingungen ab.
- Bei kalter Umgebung reduziert sich die verfügbare Aufnahmezeit erheblich, da sich Umgebungstemperatur und -bedingungen verändern.
- Die in der vorliegenden Bedienungsanleitung aufgeführten verfügbaren Aufnahmezeiten gelten für einen vollständig aufgeladenen Akku bei einer Umgebungstemperatur von 25 °C. Die tatsächliche Betriebszeit des Akkus entspricht eventuell nicht genau den hier genannten Aufnahmezeiten im Dauerbetrieb.
- Es wird empfohlen, Originalakkus zu verwenden, die bei jedem SAMSUNG-Fachhändler erhältlich sind.
Wenden Sie sich zum Austausch von alten Akkus an Ihren Fachhändler.
Entsorgen Sie den Akku am Ende seiner Lebensdauer ordnungsgemäß.
- Laden Sie den Akku vollständig auf, bevor Sie ihn verwenden.
- Ein neuer, unbenutzter Akku ist nicht aufgeladen. Laden Sie den Akku vor Inbetriebnahme vollständig auf.
- Vollständiges Entladen des Lithium-Ionen-Akkus schädigt die Akkuzellen.
In vollständig entladener Zustand besteht Auslaufgefahr.
- Schalten Sie den Camcorder zur Schonung des Akkus aus, wenn Sie ihn nicht verwenden.
- Wenn der Modus <Camera> eingestellt wurde und sich der Camcorder mit eingelegter Kassette länger als fünf Minuten im Modus <STBY> befindet, wird er automatisch ausgeschaltet, um den Akku nicht unnötig zu belasten.
- Der Akku muss fest an den Camcorder angeschlossen sein.
Lassen Sie den Akku nicht fallen. Er kann dadurch beschädigt werden.

Preparation

Connecting a Power Source

- There are two types of power source that can be connected to your Camcorder.
 - The AC Power adapter and AC Cord: used for indoor recording.
 - The Battery Pack: used for outdoor recording.

Using a Household Power Source

Connect to a house hold power source to use the Camcorder without worrying about the battery power. You can keep the Battery Pack attached; the battery power will not be consumed.

- Turn the **[Power]** switch to **[OFF]**.
- Connect the AC Power adapter (AA-E8 Type) to the AC Cord.
- Connect the AC Cord to a wall socket. The plug and wall socket type may differ according to your resident country.
- Connect the DC cable to the DC jack of the Camcorder.
- Set the Camcorder to each mode by holding down the tab on the **[Power]** switch and turning it to the **[CAMERA]** or **[PLAYER]** mode.

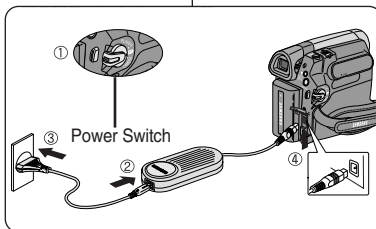

About the Operating Modes

- The operating modes are determined by the position of the **[Power]** switch and the **[Mode]** switch.
- Set the Operation Mode by adjusting **[Power]** switch and **[Mode]** switch before operating any functions.

Mode Name	<Camera Mode>	<Player Mode>	<M. Cam Mode>	<M. Player Mode>
[Power] Switch				
[Mode] Switch (VP-D363(i)/D364W(i)/D365W(i) only)				

[Note]

- The <M. Cam Mode> and the <M. Player> Mode are only enabled on VP-D363(i)/ D364W(i)/ D365W(i).

Vorbereitung

Stromversorgung herstellen

- Der Camcorder kann auf zwei Arten mit Strom versorgt werden:
 - Für Innenaufnahmen können Sie den Camcorder über das Netzteil und das Netzkabel an eine Steckdose anschließen.
 - Für Außenaufnahmen können Sie einen Akku verwenden.

Haushalts-Stromversorgung verwenden

Mit dem Anschluss an eine Steckdose können Sie den CAMCORDER verwenden, ohne die Akkulaufzeit berücksichtigen zu müssen. Der Akku kann angeschlossen bleiben und wird dabei nicht entladen.

- Schalten Sie den Schalter **[Power]** auf **[Off]**.
- Verbinden Sie das Netzkabel mit dem Netzteil (Typ AA-E8).
- Schließen Sie das Netzkabel an eine Steckdose an. Stecker und Steckdose können sich von Land zu Land unterscheiden. Verbinden Sie das Gleichstromkabel mit dem Gleichstromanschluss des Camcorders.
- Stellen Sie den Camcorder auf den gewünschten Modus, indem Sie den Schalter **[Power]** gedrückt halten und dann je nach gewünschtem Modus auf **[CAMERA]** bzw. **[PLAYER]** stellen.

Über die Betriebsmodi

- Sie können die Betriebsmodi durch Drehen des Schalters **[Power]** und des Schalters **[Mode]** bestimmen.
- Wählen Sie den Betriebsmodus vor dem Betätigen einer Funktion.

Modusname	<Camera Mode> (Cam-Modus)	<Player Mode> (Player-Modus)	<M. Cam Mode> (M. Cam-Modus)	<M. Player Mode> (M. Play-Modus)
Schalter [Power]				
Moduswahlschalter (nur VP-D363(i)/D364W(i)/D365W(i))				

[Hinweis]

- Der <M. Cam Mode> (M. Cam-Modus) und der <M. Player Mode> (M. Play-Modus) sind nur bei folgenden Modellen verfügbar: VP-D363(i)/ D364W(i)/ D365W(i).

Preparation

Using the QUICK MENU

- ❖ QUICK MENU is used to access Camcorder functions by using the [QUICK MENU] button.
- ❖ QUICK MENU provides easier access to frequently used menus without using the [MENU] button.
- ❖ Functions available using the QUICK MENU are as below:

Camera Mode

- Setting the Digital Image Stabilizer (DIS) ↗page 55
- Programmed Automatic Exposure Modes (Program AE) ↗page 49
- Setting the 16:9 Wide ↗page 54
- Setting the White Balance (White Balance) ↗page 31
- Setting the Shutter Speed (Shutter)- Only can be operated by using the QUICK MENU ↗page 47
- Setting the Exposure (Exposure)- Only can be operated by using the QUICK MENU ↗page 47
- Setting the Back Light Compensation (BLC) ↗page 41

M.Cam Mode

- Setting the Memory Type (Memory Type) ↗page 70
- Setting the White Balance (White Balance) ↗page 31
- Setting the Photo Quality (Photo Quality) ↗page 71
- Setting the Exposure (Exposure)- Only can be operated by using the QUICK MENU ↗page 47
- Setting the Back Light Compensation (BLC) ↗page 41

M.Player Mode

- Setting the Memory Type (Memory Type) ↗page 70
- Playing Moving Images (MPEG) on the Memory Card (M. Play Select) ↗page 80
- Deleting Photo Images and Moving Images (Delete) ↗page 76
- Protection from accidental Erasure (Protect) ↗page 75
- Marking Images for Printing (Print Mark) ↗page 84

For example: Setting the White Balance

1. Press the [QUICK MENU] button.
The quick menu list will appear.
2. Move the [Zoom] lever up or down to select <White Balance>, then press the [OK] button.
3. Move the [Zoom] lever up or down to select desired mode (<Auto, Indoor, Outdoor or Custom WB>), then press the [OK] button.
4. To exit, press the [QUICK MENU] button.

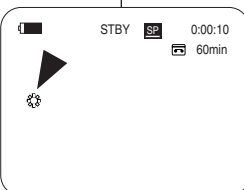
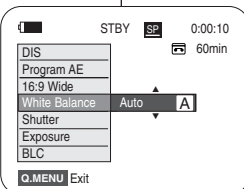
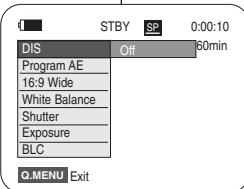

<When the Outdoor option was selected>

Vorbereitung

QUICK MENU (Quick-Menü) verwenden

- ❖ Das Quick-Menü dient dem Zugriff auf Camcorderfunktionen und kann einfach über die Taste [QUICK MENU] bedient werden.
- ❖ Das Quick-Menü bietet schnellen Zugriff auf häufig verwendete Menüs, ohne dass die Taste [MENU] gedrückt werden muss.
- ❖ Im Quick-Menü stehen folgende Funktionen zur Verfügung:

Camera Mode (Cam-Modus)

- DIS (Digitale Bildstabilisierung) einstellen (DIS) ↗Seite 55
- Automatische Belichtungsprogramme <Program AE> (Belicht.Prog) ↗Seite 49
- 16:9 Breitbild einstellen ↗Seite 54
- Weißabgleich einstellen <White Balance> (Weissabgleich) ↗Seite 31
- Die Belichtungszeit (Shutter) kann nur im Quick-Menü eingestellt werden ↗Seite 47
- Die Blende (Exposure) kann nur im Quick-Menü eingestellt werden ↗Seite 47
- BLC (Gegenlichtausgleich) einstellen ↗Seite 41

M.Cam Mode (M.Cam-Modus)

- Speichertyp wählen <Memory Type> (Speichertyp) ↗Seite 70
- Weißabgleich einstellen <White Balance> (Weissabgleich) ↗Seite 31
- Fotoqualität einstellen <Photo Quality> (Fotoqualität) ↗Seite 71
- Die Blende (Exposure) kann nur im Quick-Menü eingestellt werden ↗Seite 47
- BLC (Gegenlichtausgleich) einstellen (BLC) ↗Seite 41

M.Player Mode (M.Play-Modus)

- Speichertyp wählen <Memory Type> (Speichertyp) ↗Seite 70
- Videodateien (MPEG) auf der Speicherkarte wiedergeben <M. Play Select> (M.Play wählen) ↗Seite 80
- Fotos und Videoaufzeichnungen löschen <Delete> (Löschen) ↗Seite 76
- Bilder vor versehentlichem Löschen schützen <Protect> (Schützen) ↗Seite 75
- Bilder für den Druck markieren <Print Mark> (Druckmarke) ↗Seite 84

Beispiel: Weißabgleich einstellen

1. Drücken Sie die Taste [QUICK MENU].
Das Quick-Menü wird angezeigt.
2. Bewegen Sie den Regler [Zoom] nach oben oder unten, und wählen Sie <White Balance> (Weissabgleich) aus. Drücken Sie anschließend die Taste [OK].
3. Bewegen Sie den Regler [Zoom] nach oben oder unten, und wählen Sie den gewünschten Modus (<Auto>, <Indoor> (Innenaufn.), <Outdoor> (Aussenaufn.) oder <Custom WB> (Benutzer-WA)) aus. Drücken Sie anschließend die Taste [OK].
4. Drücken Sie die Taste [QUICK MENU], um das Menü zu verlassen.

Preparation

OSD (On Screen Display) in Camera/Player Modes

- Battery Level ↗page 17
- Visual Effects Mode ↗page 52
- EASY.Q ↗page 35
- DIS ↗page 55
- Program AE ↗page 49
- White Balance Mode ↗page 51
- Shutter Speed ↗page 47
- Exposure ↗page 47
- Manual Focus ↗page 48
- Date/Time ↗page 30
- Zoom Position ↗page 39
- COLOR NITE ↗pages 42
- USB ↗page 92 (VP-D362(i)/D363(i)/D364W(i)/D365W(i) only)
- Remote ↗page 24 (VP-D363(i)/D364W(i)/D365W(i) only)
- WindCut Plus ↗page 45
- BLC (Back Light Compensation) ↗page 41
- LIGHT ↗page 43 (VP-D364W(i)/D365W(i) only)
- Real Stereo ↗page 46
- Audio Mode ↗page 44
- Remaining Tape (measured in minutes)
- Tape Counter
- Zero Memory ↗page 37 (VP-D363(i)/D364W(i)/D365W(i) only)
- Record Speed Mode ↗page 44
- Operating Mode
- Self Timer ↗page 38 (VP-D363(i)/D364W(i)/D365W(i) only)
- Photo image
- Tele Macro ↗page 39
- Dubbed Audio Playback ↗page 63
- DEW ↗page 6
- Warning Indicator ↗page 98
- Message Line ↗page 98
- Volume Control ↗page 58
- DV IN (DV data transfer mode) (VP-D361i/D361Wi/D362i/ D363i/D364Wi/D365Wi) ↗page 87
- AV IN ↗page 67 (VP-D361i/D361Wi/D362i/D363i/D364Wi/D365Wi)
- Audio Dubbing ↗page 62 (VP-D363(i)/D364W(i)/D365W(i) only)

OSD in Camera Mode

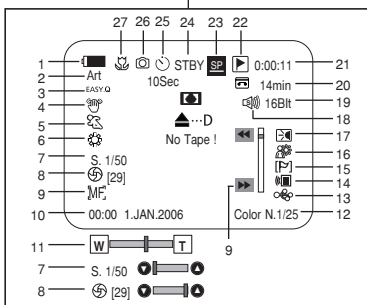

OSD in Player Mode

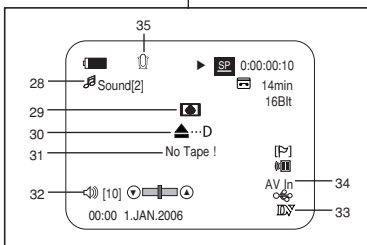

Vorbereitung

Bildschirmanzeigen in den Modi Camera (Cam) und Player

- Akkuladestand ↗Seite 17
- Modus Visual Effects ↗Seite 52
- EASY.Q ↗Seite 35
- DIS (Digitale Bildstabilisierung) ↗Seite 55
- <Program AE> (Belicht.Prog.) ↗Seite 49
- Modus <White Balance> (Weissabgleich) ↗Seite 51
- Verschlusszeit ↗Seite 47
- Belichtung ↗Seite 47
- Manueller Fokus ↗Seite 48
- <Date/Time> (Datum/Zeit) ↗Seite 30
- Zoomposition ↗Seite 39
- COLOR NITE ↗Seite 42
- USB ↗Seite 92 (nur VP-D362(i)/D363(i)/D364W(i)/D365W(i))
- <Remote> (Fernbedienung) ↗Seite 24 (nur VP-D363(i)/D364W(i)/D365W(i))
- <WindCut Plus> (Rauschunt.) ↗Seite 45
- BLC (Gegenlichtausgleich) ↗Seite 41
- LICHT ↗Seite 43 (nur VP-D364W(i)/D365W(i))
- Real Stereo ↗Seite 46
- Modus Audio ↗Seite 44
- Bandrestlaufzeit (Angabe in Minuten)
- Bandzähler
- Nullpunktmarkierung ↗Seite 37 (nur VP-D363(i)/D364W(i)/D365W(i))
- Modus Record Speed (Bandlaufgeschwindigkeit) ↗Seite 44
- Betriebsmodus
- Selbstauslöser ↗Seite 38 (nur VP-D363(i)/D364W(i)/D365W(i))
- Fotomodus
- Telemakro ↗Seite 39
- Nachvertonung wiedergeben ↗Seite 63
- DEW (TAU) ↗Seite 6
- Warnanzeige ↗Seite 98
- Nachrichtenzeile ↗Seite 98
- Lautstärke ↗Seite 58
- DV-Eingang (Datenübertragung) (nur VP-D361i/D361Wi/D362i/ D363i/D364W(i)/D365W(i)) ↗Seite 87
- AV IN (AV-Eingang) ↗Seite 67 (nur VP-D361i/D361Wi/D362i/D363i/D364W(i)/D365W(i))
- Nachvertonung ↗Seite 62 (nur VP-D363(i)/D364W(i)/D365W(i))

Preparation

OSD (On Screen Display) in M.Cam/M.Player Modes (VP-D363(i)/D364W(i)/D365W(i) only)

1. Photo Quality ➔page
2. CARD (Memory Card) Indicator
3. Image Counter (Total number of recordable photo images)
4. Image Recording and Loading Indicator
5. Erase Protection Indicator ➔page 75
6. Print Mark ➔page 84
7. Folder Number-File Number ➔page 72
8. JPEG Image Size
9. Slide Show ➔page 74

OSD in M.Cam Mode

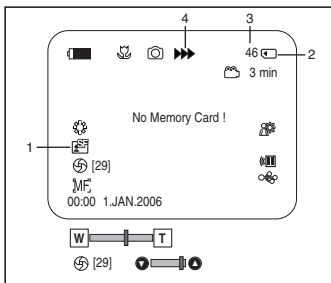

Vorbereitung

Bildschirmanzeigen in den Modi M.Cam (M.Cam-Modus) und M.Player (M.Player-Modus) (nur VP-D363(i)/D364W(i)/D365W(i))

OSD in M.Player Mode

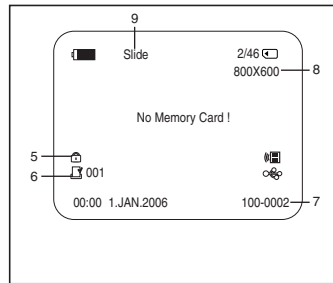

1. <Photo Quality> (Fotoqualität) ➔Seite 71
2. Anzeige Speicherkarte
3. Bildzähler (Gesamtzahl der speicherbaren Bilder)
4. Aufnahme- und Ladeanzeige
5. Löschsicherungsanzeige ➔Seite 75
6. Print Mark (Druckmarke) ➔Seite 84
7. Ordner-/Dateinummer ➔Seite 72
8. Bildgröße (JPEG)
9. Diashow ➔Seite 74

Turning the OSD (On Screen Display) On/Off

Turning OSD On/Off

Press the [DISPLAY] button on the left side control panel.

- Each press of the button toggles the OSD function on and off.
- When you turn the OSD off,
 - In <Camera Mode>: The STBY, REC modes are always displayed on the screen, even when the OSD is turned off.
 - In <Player Mode>: When you press any Function Button, it is displayed on the OSD for 3 seconds before it turns off.

Turning the Date/Time On/Off

To turn the Date/Time on or off, access the menu and change the <Date/Time> mode. ➔page 30

Bildschirmanzeigen ein-/ausschalten

Bildschirmanzeigen ein-/ausschalten

Drücken Sie die Taste [DISPLAY] auf dem Bedienfeld auf der linken Seite des Camcorders.

- Bei jedem Drücken der Taste wird die Bildschirmanzeige ein- bzw. ausgeschaltet.
- Bei deaktivierter Bildschirmanzeige:
 - Im <Camera Mode> (Cam-Modus): Die Modi STBY bzw. REC (AUFN) werden immer auf dem Display angezeigt, auch wenn die Bildschirmanzeige ausgeschaltet ist.
 - Im <Player Mode> (Player-Modus): Beim Betätigen einer Funktionstaste wird die jeweilige Funktion für drei Sekunden auf dem Display angezeigt und dann wieder ausgeblendet.

Datum/Uhrzeit ein-/ausschalten

Zum Ein-/Ausschalten der Datums-/Uhrzeitanzeige wählen Sie im Menü unter <Date/Time> (Datum/Zeit) die Option On (Ein) bzw. Off (Aus). ➔Seite 30

Initial Setting : System Menu Setting

Setting the Clock (Clock Set)

- ❖ Clock setup works in <Camera>/<Player>/<M.Cam>/<M.Player> modes. ➔page 19
- ❖ The Date/Time is automatically recorded onto a tape. Before recording, please set the <Date/Time>. ➔page 30

1. Set the [Power] switch to [CAMERA] or [PLAYER].
2. Set the [Mode] switch to [TAPE] or [MEMORY]. (VP-D363(i)/D364W(i)/D365W(i) only)
3. Press the [MENU] button.
 - The menu list will appear.
4. Move the [Zoom] lever up or down to select <System>, then press the [OK] button.
5. Move the [Zoom] lever up or down to select <Clock Set>, then press the [OK] button.
 - The year will highlight first.
6. Move the [Zoom] lever up or down to set current <Year>, then press the [OK] button.
 - The month will be highlighted.
7. You can set the month, day, hour and minute following the same procedure after setting the year.
8. Press the [OK] button after setting the minutes.
 - A message <Complete!> is displayed.
 - To adjust the clock, select the Year, Month, Day, Hour or Min by pressing the [OK] button, then move the [Zoom] lever to the up or down to set respective values.
9. To exit, press the [MENU] button.

[Notes]

- After the Lithium Battery loses its charge (after about 6 months), the date/time appears on the screen as <00:00 1.JAN.2006>.
- You can set the year up to 2037.
- If the Lithium Battery is not installed, any input data will not be backed up.

④

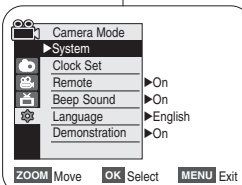

⑤

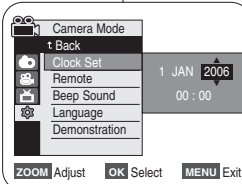

⑧

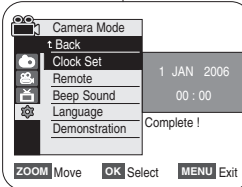

Voreinstellungen:

Menü System verwenden

Uhrzeit einstellen <Clock Set> (Uhr einstell.)

- ❖ Die Spracheinstellung ist in den Modi <Camera>, <Player>, <M.Cam> und <M.Player> (M.Play) möglich. ➔Seite 19
- ❖ Datum und Uhrzeit werden automatisch auf der Kassette gespeichert. Stellen Sie <Date/Time> (Datum/Zeit) ein, bevor Sie mit der Aufnahme beginnen. ➔Seite 30

1. Stellen Sie den Schalter [Power] auf [CAMERA] oder [PLAYER].
2. Stellen Sie den Schalter [Mode] auf [TAPE] oder [MEMORY]. (nur VP-D363(i)/D364W(i)/D365W(i))
3. Drücken Sie die Taste [MENU].
 - Das Menü wird angezeigt.
4. Bewegen Sie den Regler [Zoom] nach oben oder unten, und wählen Sie <System> aus. Drücken Sie anschließend die Taste [OK].
5. Bewegen Sie den Regler [Zoom] nach oben oder unten, und wählen Sie <Clock Set> (Uhr einstell.) aus. Drücken Sie anschließend die Taste [OK].
 - Primero aparecerá resaltado el año.
6. Bewegen Sie den Regler [Zoom] nach oben oder unten, und wählen Sie <Year> (Jahr) aus. Drücken Sie anschließend die Taste [OK].
 - Der Monat wird hervorgehoben.
7. Verfahren Sie wie oben beschrieben, um den Monat bzw. die übrigen Parameter (Tag, Stunde, Minute) einzustellen.
8. Drücken Sie die Taste [OK], nachdem Sie die Minuteneinstellung vorgenommen.
 - Die Nachricht <Complete!> (Beendet!) wird angezeigt.
 - Um Datum und Uhrzeit zu ändern, drücken Sie die Taste [OK], und wählen Sie Year (Jahr), Month (Monat), Day (Tag), Hour (Stunde) oder Min (Minute). Bewegen Sie dann den Regler [Zoom] nach oben oder unten, um den Wert für den ausgewählten Parameter festzulegen.
9. Drücken Sie die Taste [MENU], um das Menü zu verlassen.

[Hinweise]

- Wenn die Lithiumbatterie leer ist (nach ca. sechs Monaten), wird als Datum/Uhrzeit <00:00 1.JAN.2006> auf dem Display angezeigt.
- Die höchste einstellbare Jahreszahl ist 2037.
- Wenn die Lithiumbatterie nicht eingesetzt ist, können eingegebene Daten nicht gespeichert werden.

Initial Setting : System Menu Setting

Setting the Wireless Remote Control Acceptance (Remote) (VP-D363(i)/D364W(i)/D365W(i) only)

- ❖ The Remote function works in <Camera>/<Player>/<M.Cam>/<M.Player> modes. ➔page 19
- ❖ The Remote function allows you to enable or disable the remote control for use with the Camcorder.

1. Set the [Power] switch to [CAMERA] or [PLAYER].
2. Set the [Mode] switch to [TAPE] or [MEMORY].
3. Press the [MENU] button.
 - The menu list will appear.
4. Move the [Zoom] lever up or down to select <System>, then press the [OK] button.
5. Move the [Zoom] lever up or down to select <Remote>, then press the [OK] button.
6. Move the [Zoom] lever up or down to select <On> or <Off>, then press the [OK] button.
7. To exit, press the [MENU] button.

[Note]

If you set the <Remote> to <Off> in the menu and try to use it, the remote control icon () will blink for 3 seconds on the LCD Screen and then disappear.

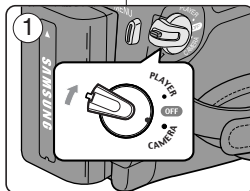

4

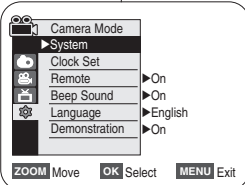

6

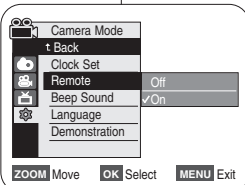
Voreinstellungen:
Menü System verwenden

Externe Steuerung durch Fernbedienung aktivieren <Remote> (Fernbedienung) (nur VP-D363(i)/D364W(i)/D365W(i))

- ❖ Die Steuerung über die Fernbedienung ist in den Modi <Camera>, <Player>, <M.Cam> und <M.Player> (M.Play) möglich. ➔Seite 19
- ❖ Sie können die Fernbedienung für den Camcorder aktivieren oder deaktivieren.

1. Stellen Sie den Schalter [Power] auf [CAMERA] oder [PLAYER].
2. Stellen Sie den Schalter [Mode] auf [TAPE] oder [MEMORY].
3. Drücken Sie die Taste [MENU].
 - Das Menü wird angezeigt.
4. Bewegen Sie den Regler [Zoom] nach oben oder unten, und wählen Sie <System> aus. Drücken Sie anschließend die Taste [OK].
5. Bewegen Sie den Regler [Zoom] nach oben oder unten, und wählen Sie <Remote> (Fernbedienung) aus. Drücken Sie anschließend die Taste [OK].
6. Bewegen Sie den Regler [Zoom] nach oben oder unten, und wählen Sie <On> (Ein) oder <Off> (Aus). Drücken Sie anschließend die Taste [OK].
7. Drücken Sie die Taste [MENU], um das Menü zu verlassen.

[Hinweis]

Wenn Sie unter <Remote> (Fernbedienung) die Option <Off> (Aus) gewählt haben und versuchen, den Camcorder mit der Fernbedienung extern zu steuern, wird das Symbol für die Fernbedienung () drei Sekunden lang auf dem Display angezeigt und dann wieder ausgeblendet.

Initial Setting : System Menu Setting

Setting the Beep Sound (Beep Sound)

- ❖ The Beep Sound function works in <Camera>/<Player>/<M.Cam>/<M.Player> modes. ➔page 19
- ❖ You can turn the Beep Sound on or off, when on, each press of a button sounds a beep.

1. Set the [Power] switch to [CAMERA] or [PLAYER].
2. Set the [Mode] switch to [TAPE] or [MEMORY].
(VP-D363(i)/D364W(i)/D365W(i) only)
3. Press the [MENU] button.
 - The menu list will appear.
4. Move the [Zoom] lever up or down to select <System>, then press the [OK] button.
5. Move the [Zoom] lever up or down to select <Beep Sound>, then press the [OK] button.
6. Move the [Zoom] lever up or down to select <On> or <Off>, then press the [OK] button.
7. To exit, press the [MENU] button.

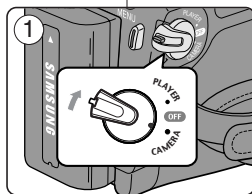

④

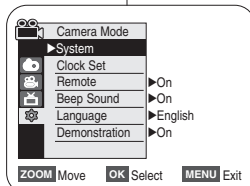

⑥

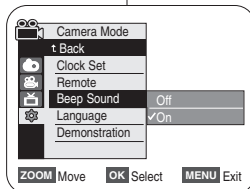

Voreinstellungen: Menü System verwenden

Beep Sound (Signalton) einstellen

- ❖ Der Signalton ist in den Modi <Camera>, <Player>, <M.Cam> und <M.Player> (<M.Play>) verfügbar. ➔Seite 19
- ❖ Sie können den Signalton ein- und ausschalten. Ist der Signalton aktiviert, ertönt er bei jedem Tastendruck.

1. Stellen Sie den Schalter [Power] auf [CAMERA] oder [PLAYER].
2. Stellen Sie den Schalter [Mode] auf [TAPE] oder [MEMORY].
(nur VP-D363(i)/D364W(i)/D365W(i))
3. Drücken Sie die Taste [MENU].
 - Das Menü wird angezeigt.
4. Bewegen Sie den Regler [Zoom] nach oben oder unten, und wählen Sie <System> aus. Drücken Sie anschließend die Taste [OK].
5. Bewegen Sie den Regler [Zoom] nach oben oder unten, und wählen Sie <Beep Sound> (Signalton) aus. Drücken Sie anschließend die Taste [OK].
6. Bewegen Sie den Regler [Zoom] nach oben oder unten, und wählen Sie <On> (Ein) oder <Off> (Aus). Drücken Sie anschließend die Taste [OK].
7. Drücken Sie die Taste [MENU], um das Menü zu verlassen.

Initial Setting : System Menu Setting

Setting the Shutter Sound (Shutter Sound)
(VP-D363(i)/D364W(i)/D365W(i) only)

- ❖ The Shutter Sound function works in both <Player> and <M.Cam> modes. ➔page 19
- ❖ You can turn the Shutter Sound on or off, when on, with each press of the [PHOTO] button the Shutter will sound.

1. Set the [Power] switch to [CAMERA] or [PLAYER].
2. If the [Power] switch is set to [CAMERA], set the [Mode] switch to [MEMORY].
If the [Power] switch is set to [PLAYER], set the [Mode] switch to [TAPE].
3. Press the [MENU] button.
 - The menu list will appear.
4. Move the [Zoom] lever up or down to select <System>, then press the [OK] button.
5. Move the [Zoom] lever up or down to select <Shutter Sound>, then press the [OK] button.
6. Move the [Zoom] lever up or down to select <On> or <Off>, then press the [OK] button.
7. To exit, press the [MENU] button.

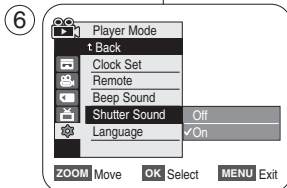
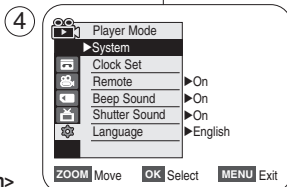
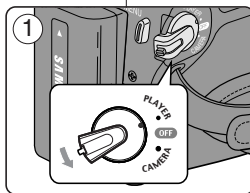
Voreinstellungen:
Menü System verwendenShutter Sound (Foto-klickton) einstellen
(nur VP-D363(i)/D364W(i)/D365W(i))

- ❖ Das Verschlussgeräusch steht für die Modi <Player> und <M.Cam> zur Verfügung. ➔Seite 19
- ❖ Sie können das Verschlussgeräusch ein- oder ausschalten. Bei aktiviertem Verschlussgeräusch ertönt bei jedem Drücken der Taste [PHOTO] das Verschlussgeräusch.

1. Stellen Sie den Schalter [Power] auf [CAMERA] oder [PLAYER].
2. Ist der Schalter [Power] auf [CAMERA] gestellt, stellen Sie den Schalter [Mode] auf [MEMORY].
Wenn der Schalter [Power] auf der Position [PLAYER] steht, stellen Sie den Schalter [Mode] auf [TAPE].
3. Drücken Sie die Taste [MENU].
 - Das Menü wird angezeigt.
4. Bewegen Sie den Regler [Zoom] nach oben oder unten, und wählen Sie <System> aus. Drücken Sie anschließend die Taste [OK].
5. Bewegen Sie den Regler [Zoom] nach oben oder unten, und wählen Sie <Shutter Sound> (Foto-klickton) aus. Drücken Sie anschließend die Taste [OK].
6. Bewegen Sie den Regler [Zoom] nach oben oder unten, und wählen Sie <On> (Ein) oder <Off> (Aus). Drücken Sie anschließend die Taste [OK].
7. Drücken Sie die Taste [MENU], um das Menü zu verlassen.

Initial Setting : System Menu Setting

Selecting the OSD Language (Language)

- ❖ The Language function works in <Camera>/<Player>/<M.Cam>/<M.Player> modes. ➔page 19
- ❖ You can select the desired language to display the menu screen and the messages.

1. Set the [Power] switch to [CAMERA] or [PLAYER].
2. Set the [Mode] switch to [TAPE] or [MEMORY].
(VP-D363(i)/D364W(i)/D365W(i) only)
3. Press the [MENU] button.
 - The menu list will appear.
4. Move the [Zoom] lever up or down to select <System>, then press the [OK] button.
5. Move the [Zoom] lever up or down to select <Language>, then press the [OK] button.
 - The available language options are listed.
6. Move the [Zoom] lever up or down to select desired OSD language, then press the [OK] button.
 - The OSD language is refreshed in selected language.
7. To exit, press the [MENU] button.

[Note]

The word <Language> in the menu is always indicated in English.

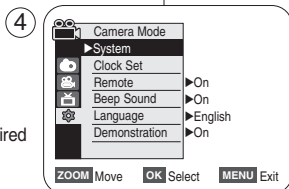
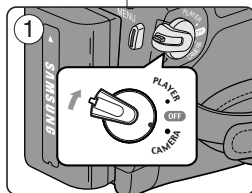

Voreinstellungen:

Menü System verwenden

Sprache der Bildschirmanzeige festlegen (Language)

- ❖ Die Spracheinstellung ist in den Modi <Camera>, <Player>, <M.Cam> und <M.Player> (M.Play) verfügbar. ➔Seite 19
- ❖ Sie können die Sprache auswählen, in der die Menüs und alle Nachrichten angezeigt werden sollen.

1. Stellen Sie den Schalter [Power] auf [CAMERA] oder [PLAYER].
2. Stellen Sie den Schalter [Mode] auf [TAPE] oder [MEMORY].
(nur VP-D363(i)/D364W(i)/D365W(i))
3. Drücken Sie die Taste [MENU].
 - Das Menü wird angezeigt.
4. Bewegen Sie den Regler [Zoom] nach oben oder unten, und wählen Sie <System> aus. Drücken Sie anschließend die Taste [OK].
5. Bewegen Sie den Regler [Zoom] nach oben oder unten, und wählen Sie <Language> aus. Drücken Sie anschließend die Taste [OK].
 - Eine Liste der verfügbaren Sprachen wird angezeigt.
6. Bewegen Sie den Regler [Zoom] nach oben oder unten, und wählen Sie die gewünschte Sprache aus. Drücken Sie anschließend die Taste [OK].
 - Für die Bildschirmanzeige wird nun die ausgewählte Sprache verwendet.

7. Drücken Sie die Taste [MENU], um das Menü zu verlassen.

[Hinweis]

Der Ausdruck <Language> im Menü bleibt immer auf Englisch.

Initial Setting : System Menu Setting

Menü System verwenden

Viewing the Demonstration (Demonstration)

- ❖ The Demonstration function may only be used in the <Camera> mode without a tape inserted in the Camcorder. ➔page 19
- ❖ Before you begin: Make Sure that there is no tape inserted in the Camcorder. ➔page 32
- ❖ Demonstration automatically shows you the major functions that are included with your Camcorder so that you may use them more easily.
- ❖ The Demonstration operates repeatedly until the Demonstration mode switched Off.

1. Set the [Power] switch to [CAMERA].
2. Set the [Mode] switch to [TAPE].
(VP-D363(i)/D364W(i)/D365W(i) only)
3. Press the [MENU] button.
 - The menu list will appear.
4. Move the [Zoom] lever up or down to select <System>, then press the [OK] button.
5. Move the [Zoom] lever up or down to select <Demonstration>, then press the [OK] button.
6. Move the [Zoom] lever up or down to select <On>, then press the [OK] button.
7. Press the [MENU] button.
 - The Demonstration will begin.
8. To quit the Demonstration, press the [MENU] button.

[Notes]

- The Demonstration function is automatically activated when the Camcorder is left idle for more than 10 minutes after switching to the <Camera> mode (if no tape is inserted in the Camcorder)..
- If you press other buttons (FADE, MF/AF, PHOTO, EASY.Q) during the Demonstration mode, the demonstration stops temporarily and resumes 10 minutes later if you do not operate any other functions.

(Demo-Funktion) verwenden <Demonstration>

- ❖ Die Demo-Funktion ist nur verfügbar, wenn keine Kassette eingelegt ist und am Camcorder der Modus <Camera> eingestellt wurde. ➔Seite 19
- ❖ Vor dem Start: Stellen Sie sicher, dass sich keine Kassette im Camcorder befindet. ➔Seite 32
- ❖ Die Demo-Funktion bietet Ihnen einen Überblick über die wichtigsten Funktionen des Camcorders. Sie soll Ihnen die Bedienung des Geräts erleichtern.
- ❖ Die Demonstration wird so lange wiederholt, bis Sie die Demo-Funktion wieder ausschalten.

1. Stellen Sie den Schalter [Power] auf [CAMERA].
2. Stellen Sie den Schalter [Mode] auf [TAPE].
(nur VP-D363(i)/D364W(i)/D365W(i))
3. Drücken Sie die Taste [MENU].
 - Das Menü wird angezeigt.
4. Bewegen Sie den Regler [Zoom] nach oben oder unten, und wählen Sie <System> aus. Drücken Sie anschließend die Taste [OK].
5. Bewegen Sie den Regler [Zoom] nach oben oder unten, und wählen Sie <Demonstration> (Demo-Funktion) aus. Drücken Sie anschließend die Taste [OK].
6. Bewegen Sie den Regler [Zoom] nach oben oder unten, und wählen Sie <On> (Ein) aus. Drücken Sie anschließend die Taste [OK].
7. Drücken Sie die Taste [MENU].
 - Die Demonstration wird gestartet.
8. Drücken Sie die Taste [MENU], um die Demonstration zu beenden.

[Hinweise]

- Die Demo-Funktion wird automatisch aktiviert, wenn sich keine Kassette im Camcorder befindet und das Gerät nach Einschalten des <Camera> länger als zehn Minuten nicht benutzt wird. (wenn sich keine Kassette im Camcorder befindet).
- Wenn Sie bei laufender Demo-Funktion auf eine andere Taste drücken (<FADE> (Ein-/Ausblenden), MF/AF, <PHOTO> (Foto), EASY.Q), stoppt die Demo-Funktion. Wenn Sie zehn Minuten lang keine anderen Funktionen aufrufen, wird die Demo-Funktion wieder aktiviert.

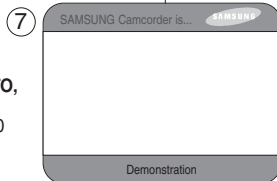
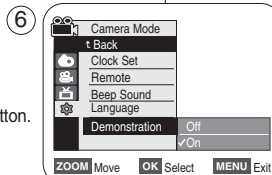
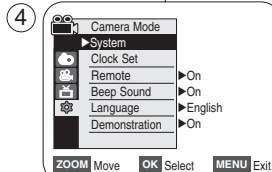
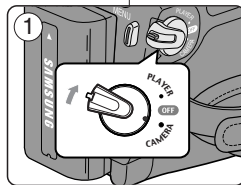

Initial Setting : Display Menu Setting

Adjusting the LCD Screen (LCD Bright/ LCD Colour)

- ❖ Adjusting the LCD Screen works in <Camera>/<Player>/<M.Cam>/<M.Player> modes. ➔page 19
- ❖ Your Camcorder is equipped with a 2.5 inch (VP-D361(i)/D362(i)/D363(i)) / 2.7 inch wide (VP-D361W(i)/D364W(i) /D365W(i)) colour Liquid Crystal Display (LCD) Screen, which enables you to view what you are recording or playing back directly.
- ❖ Depending on the conditions under which you are using the Camcorder (indoors or outdoors for example), you can adjust;
 - <LCD Bright>
 - <LCD Colour>

1. Set the [Power] switch to [CAMERA] or [PLAYER].
2. Set the [Mode] switch to [TAPE] or [MEMORY]. (VP-D363(i)/D364W(i)/D365W(i) only)
3. Press the [MENU] button.
 - The menu list will appear.
4. Move the [Zoom] lever up or down to select <Display>, then press the [OK] button.
5. Move the [Zoom] lever up or down to select the item you want to adjust (LCD Bright or LCD Colour), then press the [OK] button.
6. Move the [Zoom] lever up or down to adjust the value of the selected item (LCD Bright or LCD Colour), then press the [OK] button.
 - You can set values for <LCD Bright> and <LCD Colour> between <0> ~ <35>.
7. To exit, press the [MENU] button.
 - Adjusting the LCD Screen does not affect the brightness and colour of the image to recorded.

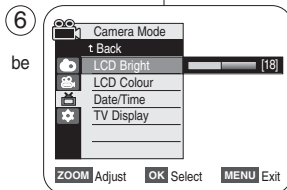
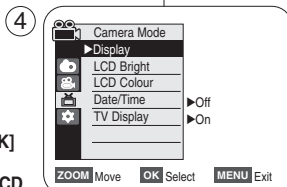
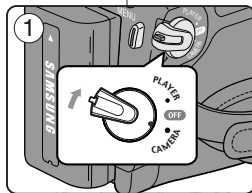

Voreinstellungen: Menü Display (Anzeige) verwenden

<LCD Bright> (LCD-Helligkeit) / <LCD Colour> (LCD-Farbe) LCD-Helligkeit/ Farbe einstellen

- ❖ Die Einstellung des Displays ist in den Modi <Camera>, <Player>, <M.Cam> und <M.Player> möglich. ➔Seite 19
- ❖ Der Camcorder ist mit einem 2,5-Zoll-Farbdisplay (VP-D361(i)/D362(i)/D363(i)) / 2,7-Zoll-Farbdisplay (VP-D361W(i)/D364W(i) /D365W(i)) mit Flüssigkristallanzeige (LCD) ausgestattet. Damit können Sie aktuelle Aufnahmen verfolgen und gespeicherte Aufnahmen wiedergeben.
 - ❖ Je nach Aufnahmesituation (z. B. bei Innen- oder Außenaufnahmen) stehen Ihnen folgende Einstellungsoptionen zur Verfügung:
 - <LCD Bright> (LCD-Helligkeit)
 - <LCD Colour> (LCD-Farbe)

1. Stellen Sie den Schalter [Power] auf [CAMERA] oder [PLAYER].
2. Stellen Sie den Schalter [Mode] auf [TAPE] oder [MEMORY]. (nur VP-D363(i)/D364W(i)/D365W(i))
3. Drücken Sie die Taste [MENU].
 - Das Menü wird angezeigt.
4. Bewegen Sie den Regler [Zoom] nach oben oder unten, und wählen Sie <Display> (Anzeige) aus. Drücken Sie anschließend die Taste [OK].
5. Bewegen Sie den Regler [Zoom] nach oben oder unten, um die gewünschte Einstellung auszuwählen. (LCD Bright (LCD-Helligkeit) oder LCD Colour (LCD-Farbe)). Drücken Sie dann die Taste [OK].
6. Bewegen Sie mit dem Regler [Zoom] nach oben oder unten, um die Werte für den ausgewählten Menüpunkt (LCD Bright (LCD-Helligkeit) oder LCD Colour (LCD-Farbe)) einzustellen. Drücken Sie dann die Taste [OK].
 - Für die Optionen <LCD Bright> (LCD-Helligkeit) und <LCD Colour> (LCD-Farbe) können jeweils Werte zwischen <0> und <35> eingestellt werden.
7. Drücken Sie die Taste [MENU], um das Menü zu verlassen.
 - Die Einstellungen des Displays haben keine Auswirkungen auf Helligkeit und Farbe des aufgenommenen Bildes.

Initial Setting : Display Menu Setting

Displaying the Date/Time (Date/Time)

- ❖ The Date/Time function works in <Camera>/<Player>/<M.Cam>/<M.Player> modes. ➔page 19
- ❖ The date and time are automatically recorded on a special data area of the tape.

1. Set the [Power] switch to [CAMERA] or [PLAYER].
2. Set the [Mode] switch to [TAPE] or [MEMORY]. (VP-D363(i)/D364W(i)/D365W(i) only)
3. Press the [MENU] button.
 - The menu list will appear.
4. Move the [Zoom] lever up or down to select <Display>, then press the [OK] button.
5. Move the [Zoom] lever up or down to select <Date/Time>, then press the [OK] button.
6. Move the [Zoom] lever up or down to select the display type of the Date/Time, then press the [OK] button.
 - Display type of the Date/Time: <Off>, <Date>, <Time>, <Date&Time>.
7. To exit, press the [MENU] button.

[Notes]

- The Date/Time will read <00:00 1.JAN.2006> in the following conditions.
 - During playback of a blank section of a tape.
 - If the tape was recorded before setting the <Date/Time> in the Camcorder.
 - When the Lithium Battery becomes weak or dead.
- Before you use the <Date/Time> function, you must set the clock. ➔page 23

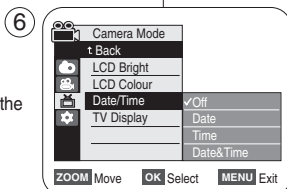
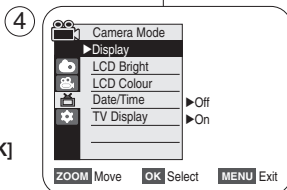
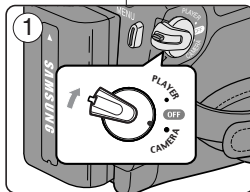

Voreinstellungen:

Menü Display (Anzeige) verwenden

(Datum/Zeit) anzeigen <Date/Time>

- ❖ Die Einstellung von Datum und Uhrzeit ist in den Modi <Camera>, <Player>, <M.Cam> und <M.Player> (M.Play) möglich. ➔Seite 19
- ❖ Datum und Uhrzeit werden automatisch auf dem Band in einem speziell dafür vorgesehenen Datenbereich aufgezeichnet.

1. Stellen Sie den Schalter [Power] auf [CAMERA] oder [PLAYER].
2. Stellen Sie den Schalter [Mode] auf [TAPE] oder [MEMORY]. (nur VP-D363(i)/D364W(i)/D365W(i))
3. Drücken Sie die Taste [MENU].
 - Das Menü wird angezeigt.
4. Bewegen Sie den Regler [Zoom] nach oben oder unten, und wählen Sie <Display> (Anzeige) aus. Drücken Sie anschließend die Taste [OK].
5. Bewegen Sie den Regler [Zoom] nach oben oder unten, und wählen Sie <Date/Time> (Datum/Zeit) aus. Drücken Sie anschließend die Taste [OK].
6. Bewegen Sie den Regler [Zoom] nach oben oder unten, und wählen Sie die Anzeigooptionen für Datum und Uhrzeit aus. Drücken Sie anschließend die Taste [OK].
 - Anzeigooptionen für Datum/Uhrzeit: <Off> (Aus), <Date> (Datum), <Time> (Uhrzeit), <Date&Time> (Datum&Zeit).
7. Drücken Sie die Taste [MENU], um das Menü zu verlassen.

[Hinweise]

- In folgenden Fällen wird Datum/Uhrzeit als <00:00 1.JAN.2006> angezeigt:
 - Wenn ein Bandbereich ohne Aufnahmen wiedergegeben wird.
 - Wenn die Aufnahme vor der Einstellung von <Date/Time> (Datum/Zeit) gemacht wurde.
 - Wenn die Lithiumbatterie zu schwach oder leer ist.
- Stellen Sie Datum und Uhrzeit ein, bevor sie die Funktion <Date/Time> (Datum/Zeit) verwenden. ➔Seite 23

Initial Setting : Display Menu Setting

Setting the TV Display (TV Display)

- ❖ The TV Display function works in <Camera>/<Player>/<M.Cam>/<M.Player> modes. ➔page 19
- ❖ You can select the output path of the OSD (On Screen Display).
 - <Off>: The OSD appears in the LCD Screen and Viewfinder only.
 - <On>: The OSD appears in the LCD Screen, Viewfinder and TV. (Connecting to a TV ➔page 64, 65)
 - Use the [DISPLAY] button to turn the OSD on/off on the LCD Screen/Viewfinder/TV.

1. Set the [Power] switch to [CAMERA] or [PLAYER].
2. Set the [Mode] switch to [TAPE] or [MEMORY]. (VP-D363(i)/D364W(i)/D365W(i) only)
3. Press the [MENU] button.
 - The menu list will appear.
4. Move the [Zoom] lever up or down to select <Display>, then press the [OK] button.
5. Move the [Zoom] lever up or down to select <TV Display>, then press the [OK] button.
6. To activate TV Display function, move the [Zoom] lever up or down to select <On> or <Off>, then press the [OK] button.
7. To exit, press the [MENU] button.

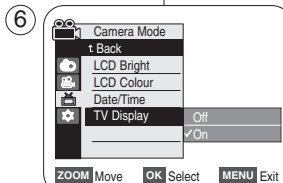
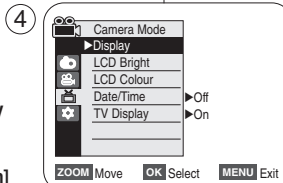
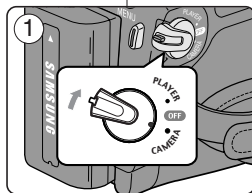

Voreinstellungen:

Menü Display (Anzeige) verwenden

TV-Anzeige einstellen <TV Display> (TV-Anzeige)

- ❖ Die Einstellung der TV-Anzeige ist in den Modi <Camera>, <Player>, <M.Cam> und <M.Player> (M.Player) möglich. ➔Seite 19
- ❖ Sie können wählen, ob die Bildschirmanzeigen nur auf dem Camcorder oder auch auf angeschlossenen Geräten angezeigt werden sollen.
 - <Off> (Aus): Die Bildschirmanzeigen werden nur auf dem Display bzw. im Sucher eingelenket.
 - <On> (Ein): Die Bildschirmanzeigen werden nur auf dem Display bzw. im Sucher sowie auf dem Bildschirm des angeschlossenen Fernsehgeräts eingelenket. (Anschluss an ein Fernsehgerät ➔Seite 64, 65)
 - Verwenden Sie die Taste [DISPLAY], um die Anzeige auf dem Display oder Sucher ein- bzw. auszuschalten.

1. Stellen Sie den Schalter [Power] auf [CAMERA] oder [PLAYER].
2. Stellen Sie den Schalter [Mode] auf [TAPE] oder [MEMORY]. (nur VP-D363(i)/D364W(i)/D365W(i))
3. Drücken Sie die Taste [MENU].
 - Das Menü wird angezeigt.
4. Bewegen Sie den Regler [Zoom] nach oben oder unten, und wählen Sie <Display> (Anzeige) aus. Drücken Sie anschließend die Taste [OK].
5. Bewegen Sie den Regler [Zoom] nach oben oder unten, und wählen Sie <TV Display> (TV-Anzeige) aus. Drücken Sie anschließend die Taste [OK].
6. Bewegen Sie den Regler [Zoom] nach oben oder unten, und wählen Sie <On> (Ein) oder <Off> (Aus). Drücken Sie anschließend die Taste [OK].
7. Drücken Sie die Taste [MENU], um das Menü zu verlassen.

Basic Recording

Using the Viewfinder

- ❖ In the [PLAYER] mode, the Viewfinder will work when the LCD Screen is closed.
- ❖ In the [CAMERA] mode, the Viewfinder will work when the LCD Screen is closed or rotated counterclockwise 180°.

Adjusting the Focus

The focus adjustment knob of the Viewfinder enables individuals with vision problems to see clearer images.

1. Close the LCD Screen and pull out the Viewfinder.
2. Use the Focus adjustment Knob of the Viewfinder to focus the picture.

[Notes]

- Viewing the sun or any strong light source through the Viewfinder for a prolonged period may be harmful, or cause temporary impairment.

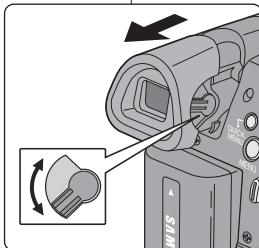

Inserting / Ejecting a Cassette

- ❖ When inserting a tape or closing the cassette compartment, do not apply excessive force. As it may cause a malfunction.
- ❖ Do not use any tape other than Mini DV cassettes.

1. Connect a power source and slide the [TAPE EJECT] switch.
 - The cassette door opens automatically.
2. Insert a tape into the cassette compartment with the tape window facing outward and the protection tab toward the top. (**Inserting a Cassette**)
 - Remove the cassette tape, which is automatically ejected by pulling the cassette out. (**Ejecting a Cassette**)
3. Press the area marked [PUSH] on the cassette door until it clicks into place.
 - The cassette is loaded automatically.
4. Close the cassette door.

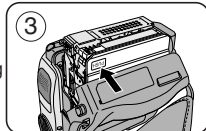
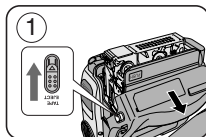

Grundlegende Aufnahmefunktionen

Sucher verwenden

- ❖ Im Modus [PLAYER] ist der Sucher aktiv, wenn das Display eingeklappt ist.
- ❖ Im Modus [CAMERA] ist der Sucher aktiv, wenn das Display eingeklappt ist oder um 180° gegen den Uhrzeigersinn gedreht wurde.

Sucherfokus einstellen

Am Fokusregler können kurz- oder weitsichtige Benutzer das Sucherbild so anpassen, dass es für sie scharf ist.

1. Schließen Sie das Display, und ziehen Sie den Sucher heraus.
2. Stellen Sie das Bild mit dem Fokusregler am Sucher scharf.

[Hinweise]

- Schauen Sie nicht über einen längeren Zeitraum hinweg durch den Sucher direkt in die Sonne oder in eine andere starke Lichtquelle, da dies die Augen schädigen oder zu einer vorübergehenden Sehbeeinträchtigung führen kann.

Kassette einlegen / entnehmen

- ❖ Wenden Sie beim Einlegen der Kassette und beim Schließen des Kassettenfachs keine Gewalt an. Dies könnte zu Fehlfunktionen führen.
- ❖ Verwenden Sie ausschließlich Mini-DV-Kassetten.

1. Schließen Sie den Camcorder an eine Stromquelle an, und schieben Sie den Schalter [TAPE EJECT] (Kassettenauswurf) in Pfeilrichtung.
 - Das Kassettenfach wird automatisch geöffnet.
2. Legen Sie die Kassette so in das Fach ein, dass das Sichtfenster nach außen weist und der Schreibschutz-Schieber nach oben. (**Kassette einlegen**)
 - Entnehmen Sie die automatisch ausgeworfene Kassette, indem Sie sie herausziehen. (**Kassette entnehmen**)
3. Drücken Sie auf die mit [PUSH] markierte Stelle auf dem Kassettenfach, bis es hörbar einrastet.
 - Die Kassette wird daraufhin automatisch vom Gerät erkannt.
4. Schließen Sie das Kassettenfach.

Basic Recording

Various Recording Techniques

✦ In some situations different recording techniques may be required.

1. General recording.

2. Downward recording.

Making a recording with a top view of the LCD Screen.

3. Upward recording.

Making a recording viewing the LCD Screen from below.

4. Self recording.

Making a recording viewing the LCD Screen from the front.

5. Recording with the Viewfinder.

In circumstances where it is difficult to use the LCD Screen, the Viewfinder can be used as a convenient alternative.

[Note]

Please rotate the LCD Screen carefully as excessive rotation may cause damage to the inside of the hinge that connects the LCD Screen to the Camcorder.

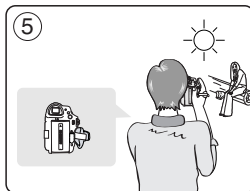
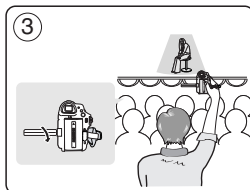
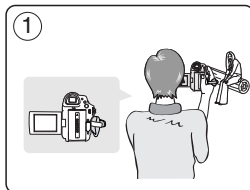

Grundlegende Aufnahmefunktionen

Verschiedene Aufnahmetechniken

✦ In manchen Situationen sind spezielle Aufnahmetechniken erforderlich.

1. Normaler Aufnahmewinkel

2. Aufnahme nach unten

Sie blicken von oben auf das Display.

3. Aufnahme nach oben

Sie blicken von unten auf das Display.

4. Selbstaufnahme

Sie blicken von vorne (von der Objektivseite aus) auf das Display.

5. Aufnahmen mit Sucher

Für manche Aufnahmen ist das Display ungeeignet. Verwenden Sie dann den Sucher.

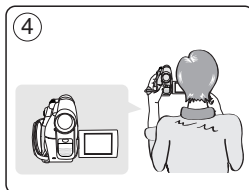
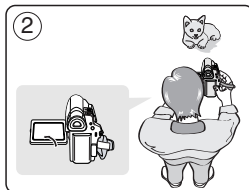

[Hinweis]

Gewaltsames Drehen am Display kann das Drehgelenk beschädigen, das Display und Camcorder verbindet.

Basic Recording

Making your First Recording

- Connect a power source to the Camcorder. ➔page 19
(A Battery pack or a AC Power adapter)
Insert a cassette. ➔page 32
- Remove the Lens Cover.
- Set the **[Power]** switch to **[CAMERA]**.
 - Open the LCD Screen.
 - Set the **[Mode]** switch to **[TAPE]**. (VP-D363(i)/D364W(i)/D365W(i) only)
Make sure that **<STBY>** is displayed.
 - If the write protection tab of the cassette is open (set to save), **<STOP>** and **<Protection!>** will be displayed. Release the write protection tab to record.
 - Make sure the image you want to record appears on the LCD Screen or Viewfinder.
 - Make sure the Battery Level indicates that there is enough remaining power for your expected recording time.
 - You can select a Record Mode of your choice. ➔pages 44, 45, 46
- To start recording, press the **[Start/Stop]** button.
 - <REC>** is displayed on the LCD Screen.
 - To stop recording, press the **[Start/Stop]** button again.
 - <STBY>** is displayed on the LCD Screen.

[Note]

Detach the Battery Pack when you are finished recording to prevent unnecessary battery power consumption.

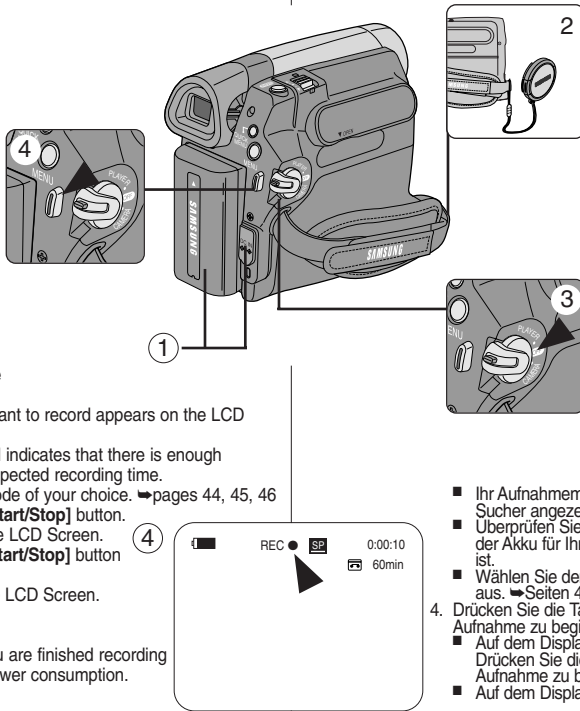

Grundlegende Aufnahmefunktionen

Ihre erste Aufnahme

- Schließen Sie den Camcorder an die Stromversorgung an.
➔Seite 19
(Akku oder Netzteil)
Legen Sie eine Kassette ein.
➔Seite 32
- Nehmen Sie den Objektivschutz ab.
- Stellen Sie den Schalter **[Power]** auf **[CAMERA]**.
 - Klappen Sie das Display auf.
 - Stellen Sie den Schalter **[Mode]** auf **[TAPE]**.
(nur VP-D363(i)/D364W(i)/D365W(i))
Vergewissern Sie sich, dass **<STBY>** angezeigt wird.
 - Falls der Schreibschutz der Kassette aktiviert ist, werden die Meldungen **<STOP>** (**STOPP**) und **<Protection!>** (**Löschschutz !**) eingeblendet. Zum Aufnehmen muss der Schreibschutz deaktiviert werden.
- Ihr Aufnahmemotiv muss auf dem Display oder im Sucher angezeigt werden.
- Überprüfen Sie anhand der Ladestandanzeige, ob der Akku für Ihre Aufnahme ausreichend geladen ist.
- Wählen Sie den gewünschten Aufnahmemodus aus. ➔Seiten 44, 45, 46
- Drücken Sie die Taste **[Start/Stop]**, um mit der Aufnahme zu beginnen.
 - Auf dem Display wird **<REC>** (**AUFN**) angezeigt. Drücken Sie die Taste **[Start/Stop]** erneut, um die Aufnahme zu beenden.
 - Auf dem Display wird **<STBY>** angezeigt.

[Hinweis]

Entfernen Sie nach dem Aufnehmen den Akku aus dem Camcorder, um ein unnötiges Entladen des Akkus zu vermeiden.

Basic Recording

Recording with Ease for Beginners (EASY.Q Mode)

- ✦ The EASY.Q function works only in <Camera> mode. ▶page 19
- ✦ The EASY.Q function allows a beginner to easily make good recordings.

1. Set the **[Power]** switch to **[CAMERA]**.
2. Set the **[Mode]** switch to **[TAPE]**.
(VP-D363(i)/D364W(i)/D365W(i) only)
3. By pressing the **[EASY.Q]** button, all functions on the Camcorder will be set to off and the recording settings will be set to the following basic modes:
 - The words **<EASY.Q>** and **<DIS ()>** are displayed at the same time.
4. Press the **[Start/Stop]** button to start recording.
 - Recording will begin using the basic automatic settings.
5. Press the **[EASY.Q]** button again in the STBY mode and then turn the EASY.Q mode off.
 - The EASY.Q function will not turn off while you are recording.
 - The Camcorder will return to the settings that were set prior to activating EASY.Q mode.

[Notes]

- In EASY.Q mode, certain functions are not available, such as Menu, BLC, Manual focus. If you want to use these functions, you must first turn the EASY.Q mode off.
- The EASY.Q mode settings are deleted when the Battery Pack is removed from the Camcorder and must be reset when the Battery Pack is replaced.
- Taking a still image using the **[PHOTO]** button while EASY.Q is set releases DIS function.
- Digital Zoom, COLOR NITE or Visual Effect is not available in the EASY.Q mode.
- 16:9 Wide is not available in the EASY.Q mode. (VP-D363(i)/D364W(i)/D365W(i) only)

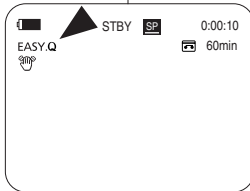
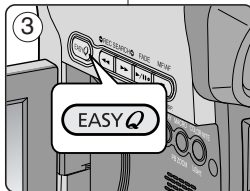
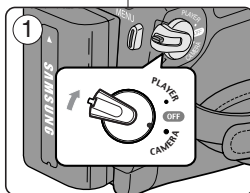

Grundlegende Aufnahmefunktionen

Aufnahmen im Modus Easy.Q für Anfänger (EASY.Q Mode)

- ✦ Die Funktion EASY.Q ist nur im Modus <Camera> verfügbar. ▶Seite 19
- ✦ Der EASY.Q-Modus bietet einen leichten Einstieg in die Verwendung des Camcorders, so dass auch Anfängern gute Aufnahmen gelingen.

1. Stellen Sie den Schalter **[Power]** auf **[CAMERA]**.
2. Stellen Sie den Schalter **[Mode]** auf **[TAPE]**.
(nur VP-D363(i)/D364W(i)/D365W(i))
3. Durch Drücken der Taste **[EASY.Q]** werden alle Camcorder-Funktionen ausgeschaltet und folgende Einstellungen aktiviert:
 - Die Bezeichnungen **<EASY.Q>** und **<DIS ()>** werden gleichzeitig angezeigt.
4. Drücken Sie die Taste **[Start/Stop]**, um die Aufnahme zu starten.
 - Die Aufnahme beginnt unter Verwendung der grundlegenden automatischen Voreinstellungen.
5. Um den EASY.Q-Modus zu beenden, müssen Sie in den Modus STBY wechseln und die Taste **[EASY.Q]** erneut drücken.
 - Bei laufender Aufnahme kann der EASY.Q-Modus nicht deaktiviert werden.
 - Es werden wieder die Einstellungen hergestellt, die vor Einschalten des EASY.Q-Modus aktiv waren.

[Hinweise]

- Im EASY.Q-Modus sind einige Funktionen nicht verfügbar (z. B. Menü (Menü), BLC und <Manual focus> (Man. Fokus)). Um diese Funktionen verwenden zu können, muss der EASY.Q-Modus zuerst ausgeschaltet werden.
- Bei Entfernen des Akkus vom Camcorder wird der EASY.Q-Modus deaktiviert. Nachdem der Akku wieder angebracht wurde, muss der EASY.Q-Modus erneut aktiviert werden.
- Bei Aufnahmen von Bildern mit der Taste **[PHOTO]** und aktiviertem EASY.Q-Modus wird die Funktion DIS (Digitale Bildstabilisierung) deaktiviert.
- Die Funktionen <Digital Zoom> (Digitaler Zoom), COLOR NITE und <Visual Effect> (Vis. Effekt) sind im EASY.Q-Modus nicht verfügbar.
- Der Modus <16:9 Wide> (16:9 Breit) steht im Modus EASY.Q nicht zur Verfügung (nur VP-D363(i)/D364W(i)/D365W(i)).

Basic Recording

Reviewing and Searching a Recording (REC SEARCH)

- ❖ The REC SEARCH function works only in <Camera> mode.
➔ page 19
- ❖ To be used to review previously recorded images or to find a point to record a new image in the STBY mode.

Record Search (REC SEARCH)

1. Set to STBY mode by pressing [Start/Stop] button.
2. [REC SEARCH -] enables you to play the recording backwards and [REC SEARCH +] enables you to play it forwards, as long as you keep each button pressed down.
 - If you press the [REC SEARCH -] button in STBY mode, your Camcorder will play in reverse for 3 seconds and return to the original position automatically.

[Note]

- Mosaic shaped distortion may appear on the screen while in Record Search mode.
- Pressing [Start/Stop] button after REC SEARCH will overwrite the images recorded after that point.

When a cassette is loaded and the Camcorder is left in the STBY mode for more than 5 minutes without being used, it will switch off automatically.

To use it again, press the [Start/Stop] button or set the [Power] switch to [Off] and then back to [CAMERA].

This auto power off feature is designed to save Battery power.

Grundlegende Aufnahmefunktionen

Aufnahmesuchlauf (REC SEARCH)

- ❖ Die Funktion REC SEARCH ist nur im Modus <Camera> verfügbar.
➔ Seite 19
- ❖ Sie können so Aufnahmen ansehen, oder im Bereitschaftsmodus Stellen für eine neue Aufnahme suchen.

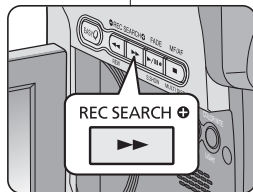
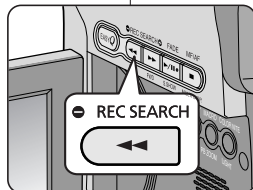

Aufnahmesuchlauf (REC SEARCH)

1. Stellen Sie den Bereitschaftsmodus (STBY) durch Drücken auf die Taste [Start/Stop] ein.
2. Halten Sie die Taste [REC SEARCH -] oder [REC SEARCH +] gedrückt, um die letzten Aufnahmen rückwärts bzw. vorwärts wiederzugeben.
 - Wenn Sie die Taste [REC SEARCH -] im Bereitschaftsmodus kurz drücken, gibt der Camcorder die letzten drei Sekunden der Aufnahme wieder und kehrt dann wieder zur Ausgangsposition zurück.

[Hinweis]

- Im diesem Modus kann es unter Umständen zu Mosaikeffekten auf dem Display kommen.
- Durch Drücken der Taste [Start/Stop] nach dem Aufnahmesuchlauf löschen Sie alle nach dieser Stelle gemachten Aufnahmen.

Wenn sich der Camcorder mit eingelegter Kassette mehr als fünf Minuten im Modus STBY befindet, ohne verwendet zu werden, wird er automatisch ausgeschaltet.

Um den Camcorder wieder einzuschalten, drücken Sie die Taste [Start/Stop], oder stellen Sie den Schalter [Power] auf [Off] und anschließend erneut auf [CAMERA].

Durch diese Ausschaltautomatik wird Akkustrom gespart.

Basic Recording

Searching a quickly for a desired scene (Setting the ZERO MEMORY) (VP-D363(i)/D364W(i)/D365W(i) only)

- ❖ The ZERO MEMORY function works in both <Camera> and <Player> modes. ➔page 19
- ❖ You can mark a point on a tape that you want to return to following playback.

1. Set the [Power] switch to [CAMERA] or [PLAYER].
2. Set the [Mode] switch to [TAPE].
3. Press the [ZERO MEMORY] button on the remote control before the recording or during playback at the point where you wish to return.
 - The time code is changed to a tape counter that is set to ZERO MEMORY with the <▶> 0:00:00> (ZERO MEMORY indicator).
 - If you want to cancel the ZERO MEMORY function, press the [ZERO MEMORY] button again.
4. Finding the zero position.
 - When you have finished playback, fast forward or rewind the tape in stop mode. The tape stops automatically when it reaches the zero position.
 - When you have finished recording, set the [Power] switch to [PLAYER] and press the [REW] button. The tape stops automatically when it reaches the zero position.
5. The tape counter with the <▶> (ZERO MEMORY indicator) disappears from the display and the tape counter is changed to the time code.

[Notes]

- In the following situations, ZERO MEMORY mode may be cancelled automatically:
 - At the end of the section marked with the ZERO MEMORY function.
 - When the tape is ejected.
 - When you remove the Battery Pack or power supply.
- The ZERO MEMORY may not function correctly where there is a break between recordings on the tape.

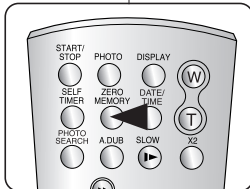
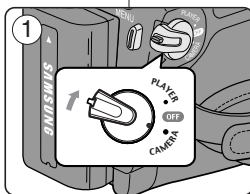

Grundlegende Aufnahmefunktionen

Schnelles Finden einer gesuchten Szene (ZERO MEMORY (Zählernullpunkt) einstellen) (nur VP-D363(i)/D364W(i)/D365W(i))

- ❖ Die Funktion ZERO MEMORY (Zählernullpunkt) kann in den Modi <Camera> und <Player> aktiviert werden. ➔Seite 19
- ❖ Sie können eine Stelle auf dem Band festlegen, zu der Sie nach der Wiedergabe zurückkehren möchten.

1. Stellen Sie den Schalter [Power] auf [CAMERA] oder [PLAYER].
2. Stellen Sie den Schalter [Mode] auf [TAPE].
3. Drücken Sie vor der Aufnahme oder während der Wiedergabe an der gewünschten Stelle die Taste [ZERO MEMORY].
 - Anstatt der Bandlaufzeit wird jetzt ein auf die Nullpunktmarkierung bezogenes Bandzählwerk angezeigt, das entsprechend auf <▶> 0:00:00> steht. Das Symbol vor der Zeitangabe zeigt an, dass es sich um eine Nullpunktanzeige handelt.
 - Um die Funktion ZERO MEMORY zu beenden, drücken Sie erneut die Taste [ZERO MEMORY].
4. So spulen Sie das Band zum Nullpunkt zurück:
 - Spulen Sie nach der Wiedergabe das Band im Stoppmodus vor oder zurück. Das Band stoppt automatisch, wenn der Zählernullpunkt erreicht ist.
 - Wenn Sie die Aufnahme beendet haben, stellen Sie den Schalter [Power] auf [PLAYER], und drücken Sie die Taste [REW]. Das Band stoppt automatisch, wenn der Zählernullpunkt erreicht ist.
5. Das Bandzählwerk mit der Nullpunktanzeige (Symbol <▶>) wird ausgeblendet, und es wird wieder die Bandlaufzeit angezeigt.

[Hinweise]

- In folgenden Fällen wird die Nullpunktanzeige automatisch ausgeschaltet:
 - Wenn das Ende des Bandbereichs erreicht wird, für den ein Zählernullpunkt festgelegt ist.
 - Wenn die Kassette aus dem Camcorder genommen wird.
 - Wenn der Camcorder von der Stromversorgung (Akku oder Netzteil) getrennt wird.
- Die Nullpunktanzeige funktioniert eventuell nicht korrekt, wenn sich auf der Kassette zwischen den Aufnahmen Unterbrechungen befinden.

Basic Recording

Self Record using the Remote Control (Setting the Self Timer) (VP-D363(i)/D364W(i)/D365W(i) only)

- ❖ The SELF TIMER function works only in <Camera> mode.
➔page 19
- ❖ When you use the SELF TIMER function on the remote control, the recording begins automatically in 10 seconds.

1. Set the [Power] switch to [CAMERA].
2. Set the [Mode] switch to [TAPE].
3. Press the [SELF TIMER] button until the appropriate indicator is displayed.
4. Press the [Start/Stop] button to start the timer.
 - SELF TIMER starts counting down from 10 with a beep sound.
 - In the last one second of the countdown the beep sound gets faster, then recording starts automatically.
 - If you want to cancel the SELF TIMER function before recording, press the [SELF TIMER] button.
5. Press the [Start/Stop] button again when you wish to stop recording.

[Notes]

- Do not obstruct the remote control sensor by putting obstacles between the remote control and Camcorder.
- The remote control range is 4 ~5m (13 ~17 ft).
- The effective remote control angle is up to 30 degrees left /right from the centre line.
- Using a tripod is recommended for delayed recording.

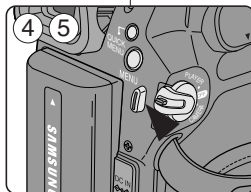
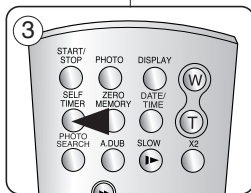
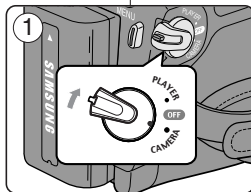

Grundlegende Aufnahmefunktionen

Aufnahmen mit der Fernbedienung (Setting the Self Timer) (Selbstauslöser einstellen) (nur VP-D363(i)/D364W(i)/D365W(i))

- ❖ Die Funktion SELF TIMER (Selbstauslöser) ist nur im Modus <Camera> verfügbar. ➔Seite 19
 - ❖ Wenn Sie die Selbstauslöser-Funktion über die Fernbedienung aktiviert haben, beginnt die Aufnahme automatisch nach zehn Sekunden.
1. Stellen Sie den Schalter [Power] auf [CAMERA].
 2. Stellen Sie den Schalter [Mode] auf [TAPE].
 3. Drücken Sie die Taste [SELF TIMER] bis das entsprechende Symbol angezeigt wird.
 4. Drücken Sie die Taste [Start/Stop], um die Selbstauslöser-Funktion zu aktivieren.
 - Der Ablauf der zehn Sekunden beginnt mit einem Signalton.
 - Nach neun Sekunden ertönt der Signalton in kürzeren Abständen. Die Aufnahme beginnt dann automatisch.
 - Um die Selbstauslöser-Funktion vor der Aufnahme zu beenden, drücken Sie erneut die Taste [SELF TIMER].
 5. Drücken Sie die Taste [Start/Stop] erneut, wenn Sie die Aufnahme beenden möchten.

[Hinweise]

- Zwischen Fernbedienung und Camcorder dürfen sich keine Hindernisse befinden, damit der Empfang nicht gestört wird.
- Die Fernbedienung hat eine Reichweite von 4 bis 5 Meter.
- Richten Sie die Fernbedienung möglichst direkt auf den Camcorder, mit einer maximalen Abweichung von 30 Grad nach links oder rechts.
- Für verzögerte Aufnahmen wird die Verwendung eines Stativs empfohlen.

Basic Recording

Zooming In and Out

- ❖ The Zoom function works in both <Camera> and <M.Cam> modes. ➔page 19
- ❖ Zooming is a recording technique that lets you change the size of the subject in a scene.
- ❖ You can zoom using variable zoom speeds.
- ❖ Use these features for different shots. Please note that over-use of the Zoom feature can lead to unprofessional looking results and a reduction of battery usage time.

1. Move the **[Zoom]** lever slightly for a gradual zoom, move it further for a high-speed zoom.
 - Your zooming is monitored on the OSD.
2. **[T]** (Telephoto) side: Subject appears closer.
3. **[W]** (Wide angle) side: Subject appears farther away.
 - You can record a subject that is about 10mm (about 0.5 inch) away from the lens surface in the Wide position.

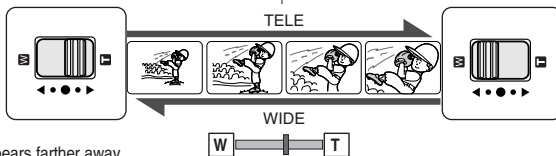

Using the Tele Macro

- ❖ Tele Macro function works in both <Camera> and <M.Cam> mode. ➔page 19
 - ❖ Effective focal distance in Tele Macro mode is 50 Cm (19.7 inches) ~ 100 Cm (39.4 inches).
1. Press the **[MACRO/PB ZOOM]** button.
 - Tele Macro (🔍) icon is displayed.
 2. If you want to cancel the Tele Macro function, press the **[MACRO/PB ZOOM]** button again.

[Notes]

- When recording in Tele Macro mode, the focus speed may be slow.
- When you operate the Zoom function in the Tele Macro mode, the recording subject may be out of focus.
- Use a tripod to prevent hand shake in the Tele Macro mode.
- Avoid shadows when recording in the Tele Macro mode.
- As the distance to the subject decreases, focusing area narrows.
- When you can not get proper focus, use the **[Zoom]** lever.

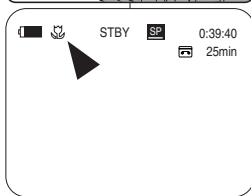
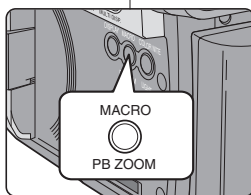

Grundlegende Aufnahmefunktionen

Zoomfunktion verwenden

- ❖ Die Zoomfunktion ist in den Modi <Camera> und <M.Cam> verfügbar. ➔Seite 19
- ❖ Mit der Zoomfunktion können Sie die Größe Ihres Motivs beim Aufnehmen verändern.
- ❖ Sie können zwischen verschiedenen Zoombeschwindigkeiten wählen.
- ❖ Diese können Sie je nach Aufnahmesituation individuell nutzen. Verwenden Sie die Zoomfunktion nicht zu oft, da die Aufnahmen sonst leicht unprofessionell wirken. Außerdem belastet häufiges Zoomen den Akku stark und verringert die maximale Aufnahmezeit.

1. Schieben Sie den Regler **[Zoom]** in die gewünschte Richtung. Verschieben Sie den Regler nur leicht, wenn Sie langsam zoomen möchten. Wenn Sie den Regler bis zum Anschlag schieben, ist die Zoombeschwindigkeit am höchsten.
 - Die Zoomstellung wird auf dem Display angezeigt.
2. **[T]** (Telemodus): Das Motiv erscheint näher.
 - Im Weitwinkelmodus können Sie Motive bis zu einem Abstand von ca. 10 mm zum Objektiv aufnehmen.

Telemakromodus verwenden

- ❖ Die Zoomfunktion ist in den Modi <Camera> und <M.Cam> verfügbar. ➔Seite 19
- ❖ Der ideale Fokussierabstand beträgt im Telemakromodus 50 ~ 100 cm.

1. Drücken Sie die Taste **[MACRO/PB ZOOM]**.
 - Das Symbol für den Telemakromodus (🔍) wird angezeigt.
2. Drücken Sie die Taste **[MACRO/PB ZOOM]** erneut, um die Telemakrofunktion zu deaktivieren.

[Hinweise]

- Wenn Sie im Telemakromodus aufnehmen, ist die Geschwindigkeit des Autofokus unter Umständen niedrig.
- Wenn Sie im Telemakromodus die Zoomfunktion verwenden, kann die Aufnahme unscharf werden.
- Verwenden Sie ein Stativ, um im Telemakromodus Verwacklungen durch eine unruhige Hand zu vermeiden.
- Achten Sie bei Aufnahmen im Telemakromodus darauf, dass sich das Motiv nicht im Schatten befindet.
- Mit abnehmendem Abstand zum Motiv verkleinert sich der Fokusbereich.
- Verwenden Sie den Regler **[Zoom]**, wenn das Bild nicht automatisch scharf gestellt wird.

Basic Recording

Using the Fade In and Out

- ✦ The Fade function works only in **<Camera>** mode. ➔ page 19
- ✦ You can give your recording a professional look by using special effects such as fade in at the beginning of a sequence or fade out at the end of a sequence.

To Start Recording

1. Set the **[Power]** switch to **[CAMERA]**.
2. Set the **[Mode]** switch to **[TAPE]**.
(VP-D363(i)/D364W(i)/D365W(i) only)
3. Before recording, press and hold the **[FADE]** button.
 - The picture and sound gradually disappear (fade out).
4. Press the **[Start/Stop]** button and at the same time release the **[FADE]** button.
 - Recording starts and the picture and sound gradually appear (fade in).

To Stop Recording (use Fade In/Fade Out)

5. When you wish to stop recording, press and hold the **[FADE]** button.
 - The picture and sound gradually disappear (fade out).
6. When the picture has disappeared, press the **[Start/Stop]** button to stop recording.

a. Fade Out
(Approx. 4 seconds)

b. Fade In
(Approx. 4 seconds)

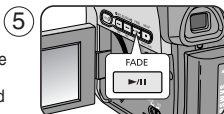

Press and hold the **[FADE]** button



Gradual appearance

a. Fade Out



b. Fade In

Gradual disappearance

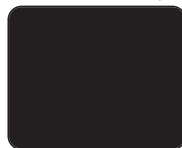

Release the **[FADE]** button

Grundlegende Aufnahmefunktionen

Die Funktion Fade In and Out (Ein-/Ausblenden) verwenden

- ✦ Die Funktion **<FADE>** (Ein-/Ausblenden) ist nur im Modus **<Camera>** verfügbar. ➔ Seite 19
- ✦ Die Funktion ermöglicht Ihnen professionelle Szenenwechsel, indem Sie beispielsweise Bild und Ton am Anfang einer Szene langsam einblenden und am Ende wieder langsam ausblenden.

Aufnahme starten

1. Stellen Sie den Schalter **[Power]** auf **[CAMERA]**.
2. Stellen Sie den Schalter **[Mode]** auf **[TAPE]** (nur VP-D363(i)/D364W(i)/D365W(i)).
3. Drücken Sie vor der Aufnahme die Taste **[FADE]**, und halten Sie diese gedrückt.
 - Bild und Ton werden langsam einblendet.
4. Drücken Sie jetzt die Taste **[Start/Stop]**. Lassen Sie gleichzeitig die Taste **[FADE]** los.
 - Die Aufnahme wird gestartet. Bild und Ton werden langsam einblendet.

Aufnahme beenden (mit FADE-Funktion)

5. Drücken Sie zum Beenden der Aufnahme die Taste **[FADE]**, und halten Sie sie gedrückt.
 - Bild und Ton werden langsam ausgeblendet.
6. Wenn kein Bild mehr angezeigt wird, drücken Sie die Taste **[Start/Stop]**, um die Aufnahme zu beenden.

- a. Ausblenden
(ca. 4 Sekunden)
- b. Einblenden
(ca. 4 Sekunden)

Basic Recording

Using Back Light Compensation Mode (BLC)

- ❖ BLC works in both <Camera> and <M.Cam> modes. ➔page 19
- ❖ Back lighting exists when the subject is darker than the background:
 - The subject is in front of a window.
 - The person to be recorded is wearing white or shiny clothes and is placed against a bright background; the person's face is too dark to distinguish his/her features.
 - The subject is outdoors and the background is overcast.
 - The light sources are too bright.
 - The subject is against a snowy background.



<BLC Off>



<BLC On>

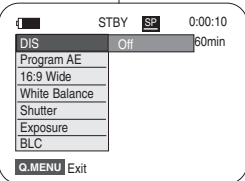

1. Set the [Power] switch to [CAMERA].
2. Set the [Mode] switch to [TAPE] or [MEMORY]. (VP-D363(i)/D364W(i)/D365W(i) only)
3. Press the [QUICK MENU] button.
 - Quick menu list will appear.
4. Move the [Zoom] lever up or down to select **BLC**, then press the [OK] button.
5. Move the [Zoom] lever up or down to select **On**, then press the [OK] button.
6. To exit, press the [QUICK MENU] button.
 - BLC icon (☼) will be displayed.

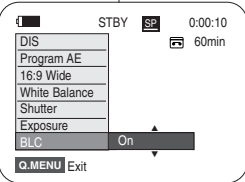

[Notes]

- The BLC function will not operate in EASY.Q mode.

Grundlegende Aufnahmefunktionen

BLC (Gegenlichtausgleich) verwenden

- ❖ Der BLC (Gegenlichtausgleich) ist in den Modi <Camera> und <M.Cam> verfügbar. ➔Seite 19
- ❖ Schalten Sie den Gegenlichtausgleich ein, wenn das Motiv dunkler ist als der Hintergrund:
 - Das Motiv befindet sich vor einem Fenster.
 - Die Person, die aufgenommen werden soll, trägt helle oder weiße Kleidung und befindet sich vor einem hellen Hintergrund. Das Gesicht der Person ist zu dunkel, um die Gesichtszüge zu erkennen.
 - Sie filmen im Freien, und der Himmel im Hintergrund ist bedeckt.
 - Das Licht ist zu grell.
 - Das Motiv befindet sich vor einem schneebedeckten Hintergrund.

1. Stellen Sie den Schalter [Power] auf [CAMERA].
2. Stellen Sie den Schalter [Mode] auf [TAPE] oder [MEMORY]. (nur VP-D363(i)/D364W(i)/D365W(i)).
3. Drücken Sie die Taste [QUICK MENU].
 - Das Quick-Menü wird angezeigt.
4. Bewegen Sie den Regler [Zoom] nach oben oder unten, und wählen Sie BLC aus. Drücken Sie anschließend die Taste [OK].
5. Bewegen Sie den Regler [Zoom] nach oben oder unten, und wählen Sie On (Ein) aus. Drücken Sie anschließend die Taste [OK].
6. Drücken Sie die Taste [QUICK MENU], um das Menü zu verlassen.
 - Das Symbol für den Gegenlichtausgleich (☼) wird angezeigt.

[Hinweise]

- Die Funktion BLC ist im Modus EASY.Q nicht verfügbar.

Basic Recording

Using the COLOR NITE (COLOUR NITE)

- ✦ COLOR NITE function works only in <Camera> mode. ➔ page 19
- ✦ You can take a shot of an object in slow motion by controlling the shutter speed, or a brighter image in dark places without a compromise in colours.

1. Set the [Power] switch to [CAMERA].
2. Set the [Mode] switch to [TAPE].
(VP-D363(i)/D364W(i)/D365W(i) only)
3. Press the [COLOR NITE] button.
4. Each time you press the [COLOR NITE] button, shutter speed is changed to;
 - ▶ <Color N. 1/25>, <Color N. 1/13> and <OFF>.
(VP-D361(i)/D361W(i)/D362(i)/D363(i))
 - ▶ <Color N. 1/25>, <Color N. 1/13>, <Color N. 1/13()> and <OFF>. (VP-D364W(i)/D365W(i))

[Notes]

- The COLOR NITE will not turn on or off while you are recording.
- When using the COLOR NITE, the image takes on a slow motion like effect.
- When using COLOR NITE, the focus adjusts slowly and white dots may appear on the screen. This is not a defect.
- COLOR NITE is not available while DIS, Photo image recording or EASY.Q is in use.
- Digital Zoom, Photo image recording, 16:9 Wide, Emboss2, Pastel2, Mirror or Mosaic is not available in the COLOR NITE mode.
- If DIS or EASY.Q is set, COLOR NITE mode will be released.

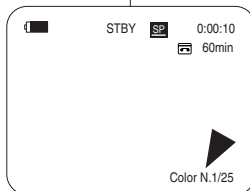
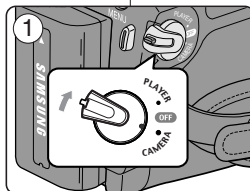

4

Grundlegende Aufnahmefunktionen

COLOR NITE verwenden (COLOUR NITE)

- ✦ Die Funktion COLOR NITE ist nur im Modus <Camera> verfügbar. ➔ Seite 19
- ✦ Sie können über die Regelung der Verschlussgeschwindigkeit eine Zeitlupenaufnahme eines Objektes machen, oder Sie können an dunklen Orten eine hellere Aufnahme ohne Farbverluste machen.

1. Stellen Sie den Schalter [Power] auf [CAMERA].
2. Stellen Sie den Schalter [Mode] auf [TAPE].
(nur VP-D363(i)/D364W(i)/D365W(i)).
3. Drücken Sie die Taste [COLOR NITE].
4. Mit jedem Drücken der Taste [COLOR NITE] wird die Belichtungszeit zwischen folgenden Einstellungen umgeschaltet:
 - ▶ <Color N. 1/25>, <Color N. 1/13> und <OFF>.
(Aus). (nur VP-D361(i)/D361W(i)/D362(i)/D363(i))
 - ▶ <Color N. 1/25>, <Color N. 1/13>, <Color N. 1/13()> und <OFF> (Aus).
(nur VP-D364W(i)/D365W(i))

[Hinweise]

- Bei laufender Aufnahme kann die Funktion COLOR NITE weder aktiviert noch deaktiviert werden.
- Wenn Sie die Funktion COLOR NITE verwenden, wirkt das Bild ähnlich wie in Zeitlupe.
- Wenn Sie die Funktion COLOR NITE verwenden, wird der Fokus nur langsam eingestellt. Manchmal werden weiße Punkte auf dem Display angezeigt. Dabei handelt es sich nicht um eine Fehlfunktion.
- Die Funktion COLOR NITE ist nicht verfügbar, wenn die Modi DIS (Digitale Bildstabilisierung), Fotoaufnahme oder EASY.Q aktiviert sind.
- Die Funktionen <Digital Zoom> (Digitaler Zoom), Photo (Foto), <16:9 Wide> (16:9 Breit), <Emboss2> (Relief2), <Pastel2> (Pastell2), <Mirror> (Spiegel) und <Mosaic> (Mosaik) sind im Modus COLOR NITE nicht verfügbar.
- Wenn Sie die Modi DIS oder EASY.Q aktivieren, wird der Modus COLOR NITE automatisch beendet.

Basic Recording

Using the LIGHT (VP-D364W(i)/D365W(i) only)

- ❖ LIGHT function works only in <Camera> mode. ➔page 19
- ❖ The LIGHT enables you to record a subject in dark places without sacrificing colour.
- ❖ The LIGHT can be used with COLOR NITE function only.

1. Set the [Power] switch to [CAMERA].
2. Set the [Mode] switch to [TAPE].
(VP-D363(i)/D364W(i)/D365W(i) only)
3. Press the [LIGHT] button until <Color N. 1/13 ()> appears.

[Notes]

- The LIGHT will not turn on or off while you are recording.
- The range of the LIGHT is limited. (up to 6.6ft (2m))

[Danger]

- The LIGHT can become extremely hot.
- Do not touch it while in operation or soon after turning it off, otherwise serious injury may result.
- Do not place the Camcorder into the carrying case immediately after using the LIGHT, since it remains extremely hot for some time.
- Do not use near flammable or explosive materials.

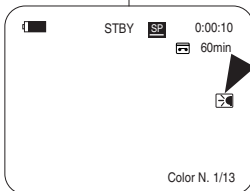
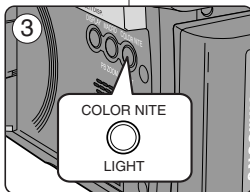
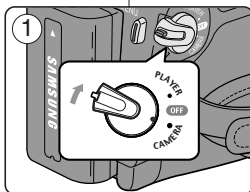

Grundlegende Aufnahmefunktionen

Licht verwenden (nur VP-D364W(i)/D365W(i))

- ❖ Die Funktion LIGHT ist nur im Modus <Camera> verfügbar. ➔Seite 19
- ❖ Mit Hilfe der Funktion LIGHT können Sie Objekte in dunklen Umgebungen filmen, ohne dass die Farbwiedergabe leidet.
- ❖ Diese Funktion kann nur in Verbindung mit der Funktion COLOR NITE verwendet werden.

1. Stellen Sie den Schalter [Power] auf [CAMERA].
2. Stellen Sie den Schalter [Mode] auf [TAPE].
(nur VP-D363(i)/D364W(i)/D365W(i)).
3. Drücken Sie die Taste [LIGHT], bis <Color N. 1/13 ()> angezeigt wird.

[Hinweise]

- Bei laufender Aufnahme kann die Funktion LIGHT (Licht) weder aktiviert noch deaktiviert werden.
- Die Reichweite des Lichts beträgt ca. zwei Meter.

[Vorsicht]

- Die Lampe kann sehr heiß werden.
- Berühren Sie die Lampe keinesfalls während des Betriebs oder kurz nach dem Ausschalten, da es sonst zu schweren
- Verstauen Sie den Camcorder nicht in der Tasche, wenn kurz zuvor die Lampe eingeschaltet war, da die Lampe noch einige Zeit sehr heiß sein kann.
- Verwenden Sie die Lampe nicht in der Nähe leicht entflammbarer oder explosiver Materialien.

Advanced Recording

Selecting the Record Mode & Audio Mode

✦ The Record Mode function works in both <Camera> and <Player> (DV IN or AV IN) (VP-D361(i)/D361W(i)/D362(i)/D363(i)/D364W(i)/D365W(i)) modes. ➔page 19

✦ This Camcorder records and plays back in SP (standard play) mode and in LP (long play) mode. ④

- <SP> (standard play): This mode permits 60 minutes of recording time with a DVM60 tape.
- <LP> (long play): This mode permits 90 minutes of recording time with a DVM60 tape.

✦ The Audio Mode function works in both <Camera> and <Player> modes. ➔page 19

✦ This Camcorder records sound in two ways. (12Bit, 16Bit) <12Bit>: You can record two 12Bit stereo sound tracks. The original stereo sound can be recorded onto the Main (Sound1) track.

- <16Bit>: You can record one high quality stereo sound using 16Bit recording mode.

Audio dubbing is not possible when using this mode. ⑥

1. Set the [Power] switch to [CAMERA] or [PLAYER].
2. Set the [Mode] switch to [TAPE]. (VP-D363(i)/D364W(i)/D365W(i) only)
3. Press the [MENU] button.
4. Move the [Zoom] lever up or down to select <Record>, then press the [OK] button.
5. Move the [Zoom] lever up or down to select <Rec Mode> or <Audio Mode>, then press the [OK] button.
6. Move the [Zoom] lever up or down to select desired record mode or audio mode, then press the [OK] button.
 - Record mode can be set to <SP> or <LP>.
 - Audio mode can be set to <12Bit> or <16Bit>.
7. To exit, press the [MENU] button. The selected icon is displayed.
 - When <12Bit> is selected, no <12Bit> indication is displayed.

[Notes]

- We recommend that you use this Camcorder to play back any tapes recorded on this Camcorder. Playing back a tape recorded in other equipment may produce mosaic shaped distortion.
- When you record a tape in SP and LP modes, or LP mode only, the playback picture may be distorted or the time code may not be written properly if there is a gap between scenes.
- Record using SP mode for best picture and sound quality.

[Caution]

- To edit audio on your camcorder, you must set 12Bit for the Audio Mode and SP for the Rec Mode.

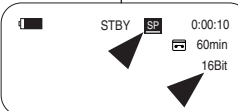
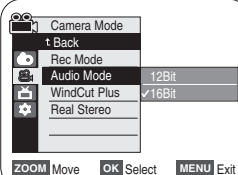
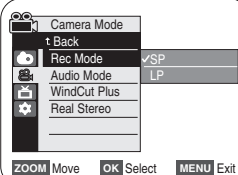
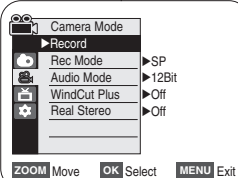

Erweiterte Aufnahmefunktionen

Modus Record (Aufnahme) und Modus Audio auswählen

✦ Die Funktion Record Mode (Aufnahme) ist in den Modi <Camera> und <Player> (DV IN oder AV IN (nur VP-D361(i)/D361W(i)/D362(i)/D363(i)/D364W(i)/D365W(i))) verfügbar. ➔Seite 19

✦ Sie können bei der Aufnahme und bei der Wiedergabe zwischen zwei Bandlaufgeschwindigkeiten wählen: SP (Standard Play) und LP (Long Play).

- <SP> (Standard Play): In diesem Modus können auf eine Kassette des Typs DVM 60 maximal 60 Minuten aufgeschrieben werden.
- <LP> (Long Play): In diesem Modus können auf eine Kassette des Typs DVM 60 maximal 90 Minuten aufgeschrieben werden.

✦ Die Funktion <Audio Mode> (Audiomodus) ist in den Modi <Camera> und <Player> verfügbar. ➔Seite 19

✦ Ihnen stehen zwei Optionen für die Tonanzzeichnung zur Verfügung: (12 Bit und 16 Bit)

- <12 Bit>: Sie können zwei 12-Bit-Stereo-Tonspuren aufnehmen. Der Original-Stereoton <Sound1> (Ton1) wird auf der Hauptspur (Main) aufgezeichnet.

Beim Nachvertonen können Sie ein weiteres Tonsignal <Sound2> (Ton2) auf die Zusatzspur (Sub) aufnehmen.

- <16Bit>: Sie können eine hochwertige 16-Bit-Stereo-Tonspur aufnehmen.

Bei Auswahl dieser Option ist eine Nachvertonung nicht möglich.

1. Stellen Sie den Schalter [Power] auf [CAMERA] oder [PLAYER].
2. Stellen Sie den Schalter [Mode] auf [TAPE] (nur VP-D363(i)/D364W(i)/D365W(i)).

3. Drücken Sie die Taste [MENU].
4. Bewegen Sie den Regler [Zoom] nach oben oder unten, und wählen Sie <Records> (Aufnahmen) aus. Drücken Sie anschließend die Taste [OK].

5. Bewegen Sie den Regler [Zoom] nach oben oder unten, und wählen Sie <Rec Mode> (Auf-Modus) oder <Audio Mode> (Audiomodus) aus. Drücken Sie anschließend die Taste [OK].

6. Bewegen Sie den Regler [Zoom] nach oben oder unten, und wählen Sie den gewünschten Aufnahmemodus oder Audiomodus aus. Drücken Sie anschließend die Taste [OK].
 - Sie können beim Aufnahmemodus zwischen <SP> und <LP> wählen.
 - Sie können beim Audiomodus zwischen <12 Bit> und <16 Bit> wählen.

7. Drücken Sie die Taste [MENU], um das Menü zu verlassen. Der ausgewählte Symbol wird angezeigt.
 - Bei Auswahl von <12 Bit> wird kein Symbol angezeigt.

[Hinweise]

- Mit dem Camcorder sollten nur Kassetten wiedergegeben werden, die mit diesem Gerät aufgezeichnet wurden.
- Bei der Wiedergabe von Aufnahmen, die mit anderen Geräten gemacht wurden, können Bildstörungen auftreten (mosaikförmiges Bildrauschen).
- Wenn Sie Kassetten sowohl im LP- als auch im SP-Modus bzw. nur im LP-Modus bespielen, können bei der Wiedergabe Bildstörungen auftreten. Falls sich zwischen den aufgenommenen Szenen Lücken befinden, wird eventuell die Wiedergabezeit vom Camcorder nicht korrekt ermittelt und angezeigt.
- Die beste Bild- und Tonqualität erzielen Sie im SP-Modus.

[Vorsicht]

- Um den Audiodaten auf dem Camcorder zu bearbeiten, müssen Sie für den Audiomodus die Option <12 Bit> und für den Aufnahmemodus die Option <SP> auswählen.

Advanced Recording

Cutting Off Wind Noise (WindCut Plus)

- ❖ The WindCut Plus function works in both <Camera> and <Player> (Audio dubbing) modes. ➔page 19
- ❖ Use the WindCut Plus when recording in windy places such as the beach or near buildings.
- ❖ The WindCut Plus function minimizes wind or other noise while recording.
 - When the WindCut Plus is on, some low pitched tones are eliminated along with the sound of the wind.

1. Set the **[Power]** switch to **[CAMERA]** or **[PLAYER]**.
2. Set the **[Mode]** switch to **[TAPE]**.
(VP-D363(i)/D364W(i)/D365W(i) only)
3. Press the **[MENU]** button.
4. Move the **[Zoom]** lever up or down to select **<Record>**, then press the **[OK]** button.
5. Move the **[Zoom]** lever up or down to select **<WindCut Plus>**, then press the **[OK]** button.
6. To activate the WindCut Plus function, move the **[Zoom]** lever up or down to select **<On>** or **<Auto>** then press the **[OK]** button.
 - **<On>**: It removes the low pitched wind noise.
 - **<Auto>**: It minimizes the wind noise while preserving the human voice.
7. To exit, press the **[MENU]** button.
 - WindCut Plus (**<On>** [F7] or **<Auto>** [F8]) icon is displayed.

[Notes]

- Make sure WindCut Plus is set to off when you want the microphone to be as sensitive as possible.
- WindCut Plus function is not available in USB Streaming mode.
(VP-D362(i)/D363(i)/D364W(i)/D365W(i) only)

4

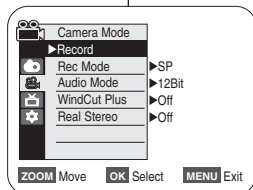

6

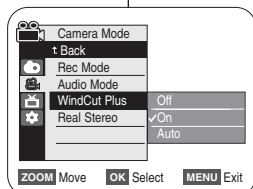

7



Erweiterte Aufnahmefunktionen

Windgeräusche unterdrücken

- ❖ Die Funktion <WindCut Plus> (Rauschunt.+) ist in den Modi <Camera> und <Player> verfügbar. ➔Seite 19
- ❖ Verwenden Sie <WindCut Plus> (Rauschunt.+), wenn Sie Aufnahmen an windigen Orten machen wollen, beispielsweise am Strand oder in der Nähe von Gebäuden.
- ❖ Mit der Funktion <WindCut Plus> (Rauschunt.+) können Sie Windgeräusche und sonstiges Rauschen in der Aufnahme reduzieren.
 - Bei eingeschaltetem <WindCut Plus> (Rauschunt.+) werden zusammen mit dem Rauschen auch einige tiefe Töne unterdrückt.

1. Stellen Sie den Schalter **[Power]** auf **[CAMERA]** oder **[PLAYER]**.
2. Stellen Sie den Schalter **[Mode]** auf **[TAPE]**.
(nur VP-D363(i)/D364W(i)/D365W(i)).
3. Drücken Sie die Taste **[MENU]**.
4. Bewegen Sie den Regler **[Zoom]** nach oben oder unten, und wählen Sie **<Record>** (**Aufnehmen**) aus. Drücken Sie anschließend die Taste **[OK]**.
5. Drücken Sie den Regler **[Zoom]** nach oben oder unten, und wählen Sie **<WindCut Plus>** (**Rauschunt.+**) aus. Drücken Sie anschließend die Taste **[OK]**.
6. Bewegen Sie den Regler **[Zoom]** nach oben oder unten, und wählen Sie **<Auto>** aus. Drücken Sie anschließend die Taste **[OK]**, um die Auswahl zu aktivieren.
 - **<On>** (**Ein**): Tiefe Windgeräusche werden unterdrückt.
 - **<Auto>**: Windgeräusche werden minimiert, während menschliche Stimmen erhalten bleiben.
7. Drücken Sie die Taste **[MENU]**, um das Menü zu verlassen.
 - Das Symbol für die Funktion <WindCut Plus> (**Rauschunt.+**) **<On>** (**Ein**) [F7] oder **<Auto>** [F8]) wird angezeigt.

[Hinweise]

- <WindCut Plus> (Rauschunt.+) muss ausgeschaltet sein, wenn das Mikrofon möglichst empfindlich sein soll.
- <WindCut Plus> (Rauschunt.+) ist im USB-Streaming-Modus nicht verfügbar. (nur VP-D362(i)/D363(i)/D364W(i)/D365W(i)).

Advanced Recording

Selecting the Real Stereo Function

- ❖ The Real Stereo function works only in <Camera> mode. ➔page 19
- ❖ Real Stereo enhances the left and right input signals when using the Internal or External MICs.

1. Set the **[Power]** switch to **[CAMERA]**.
2. Set the **[Mode]** switch to **[TAPE]**.
(VP-D363(i)/D364W(i)/D365W(i) only)
3. Press the **[MENU]** button.
4. Move the **[Zoom]** lever up or down to select <Record>, then press the **[OK]** button.
5. Move the **[Zoom]** lever up or down to select <Real Stereo>, then press the **[OK]** button.
6. To activate the Real Stereo function, move the **[Zoom]** lever up or down to select <On>, then press the **[OK]** button.
7. To exit, press the **[MENU]** button.
 - Real Stereo () icon is displayed.

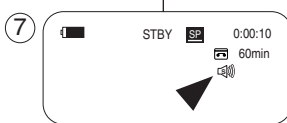
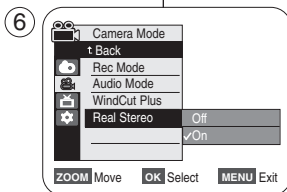
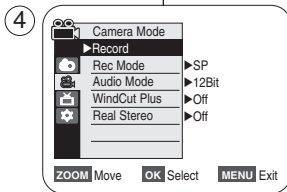
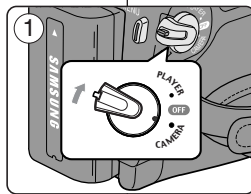

Erweiterte Aufnahmefunktionen

Funktion Real Stereo auswählen

- ❖ Die Funktion Real Stereo ist nur im Modus <Camera> verfügbar. ➔Seite 19
- ❖ Die Funktion Real Stereo verbessert das rechte und das linke Eingangssignal, wenn ein internes oder externes Mikrofon verwendet wird.

1. Stellen Sie den Schalter **[Power]** auf **[CAMERA]**.
2. Stellen Sie den Schalter **[Mode]** auf **[TAPE]**.
(nur VP-D363(i)/D364W(i)/D365W(i)).
3. Drücken Sie die Taste **[MENU]**.
4. Bewegen Sie den Regler **[Zoom]** nach oben oder unten, und wählen Sie <Record> (Aufnehmen) aus. Drücken Sie anschließend die Taste **[OK]**.
5. Bewegen Sie den Regler **[Zoom]** nach oben oder unten, und wählen Sie <Real Stereo> (Real-Stereo) aus. Drücken Sie anschließend die Taste **[OK]**.
6. Bewegen Sie den Regler **[Zoom]** nach oben oder unten, und wählen Sie <On> (Ein) aus. Drücken Sie anschließend die Taste **[OK]**, um die Funktion zu aktivieren.
7. Drücken Sie die Taste **[MENU]**, um das Menü zu verlassen.
 - Das Symbol für die Funktion Real Stereo () wird angezeigt.

Advanced Recording

Setting the Shutter Speed & Exposure

- ✦ The Shutter Speed function works only in <Camera> mode. ➔page 19
- ✦ The Exposure function works in both <Camera> and <M.Cam> modes. ➔page 19
- ✦ The Shutter Speed and Exposure functions can be set in the QUICK MENU.

1. Set the [Power] switch to [CAMERA].
2. Set the [Mode] switch to [TAPE]. (VP-D363(i)/D364W(i)/D365W(i) only)
3. Press the [QUICK MENU] button.
 - Quick menu list will appear.
4. Move the [Zoom] lever up or down to select <Shutter> or <Exposure>, then press the [OK] button.
5. Move the [Zoom] lever up or down to select <Manual>, then press the [OK] button.
6. Move the [Zoom] lever up or down to select desired shutter speed or exposure, then press the [OK] button.
 - Shutter speed can be set to <1/50>, <1/120>, <1/250>, <1/500>, <1/1000>, <1/2000>, <1/4000> or <1/10000>.
 - Exposure value can be set between <00> and <29>.
7. To exit, press the [QUICK MENU] button.
 - Selected settings are displayed.

Recommended Shutter Speeds when Recording

- ✦ Outdoor sports such as golf or tennis: <1/2000> or <1/4000>
- ✦ Moving cars or trains or other rapidly moving vehicles such as roller coasters: <1/1000>, <1/500> or <1/250>
- ✦ Indoor sports such as basketball: <1/210>

[Notes]

- If you manually change the Shutter Speed and the Exposure value when Program AE option is selected, manual changes are applied first.
- The image may not seem as smooth when a high Shutter Speed is set.
- The Camcorder returns to the auto shutter and auto exposure settings when you change to the EASY.Q mode.
- When recording with a Shutter Speed of 1/1000 or higher, make sure the sun is not shining into the lens.

③

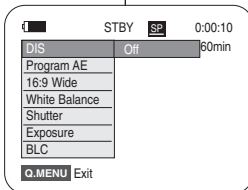

⑤

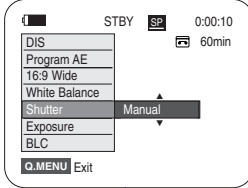

⑥

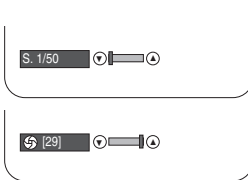

Erweiterte Aufnahmefunktionen

Belichtungszeit und Blende einstellen

- ✦ Die Funktion Shutter Speed (Belichtungszeit) ist nur im Modus <Camera> verfügbar. ➔Seite 19
- ✦ Die Funktion <Exposure> (Blende) ist in den Modi <Camera> und <M.Cam> verfügbar. ➔Seite 19
- ✦ Sowohl Belichtungszeit als auch Blende können im QUICK MENU (Quick-Menü) eingestellt werden.

1. Stellen Sie den Schalter [Power] auf [CAMERA].
2. Stellen Sie den Schalter [Mode] auf [TAPE]. (nur VP-D363(i)/D364W(i)/D365W(i)).
3. Drücken Sie die Taste [QUICK MENU].
 - Das Quick-Menü wird angezeigt.
4. Bewegen Sie den Regler [Zoom] nach oben oder unten, und wählen Sie <Shutter> (Belichtung) oder <Exposure> (Blende) aus. Drücken Sie anschließend die Taste [OK].
5. Bewegen Sie den Regler [Zoom] nach oben oder unten, und wählen Sie <Manual> (Manuell) aus. Drücken Sie anschließend die Taste [OK].
6. Bewegen Sie den Regler [Zoom] nach oben oder unten, und wählen Sie die gewünschte Belichtungszeit bzw. Blende aus. Drücken Sie anschließend die Taste [OK].
 - Für die Belichtungszeit stehen folgende Optionen zur Verfügung: <1/50>, <1/120>, <1/250>, <1/500>, <1/1000>, <1/2000>, <1/4000> oder <1/10000>.
 - Für die Blende kann ein Wert zwischen <00> und <29> gewählt werden.
7. Drücken Sie die Taste [QUICK MENU], um das Menü zu verlassen.
 - Die gewählten Einstellungen werden angezeigt.

Für Aufnahmen empfohlene Belichtungszeiten

- ✦ Belichtungszeit für Sportarten im Freien wie Golf oder Tennis: <1/2000> oder <1/4000>
- ✦ Belichtungszeit für fahrende Autos, Züge oder andere sich schnell bewegend Objekte (z. B. Achterbahnen): <1/1000>, <1/500> oder <1/250>
- ✦ Belichtungszeit für Hallensportarten wie Basketball: <1/120>

[Hinweise]

- Wenn Sie Belichtungszeit und Blende bei aktiviertem Modus Program AE (Belicht.Prog) manuell ändern, gelten die manuell vorgenommenen Einstellungen.
- Wenn Sie eine kurze Belichtungszeit eingestellt haben, wirkt das Bild möglicherweise weniger fein.
- Der Camcorder kehrt zu den Einstellungen für automatische Blende und Belichtung zurück, wenn Sie in den Modus EASY.Q wechseln.
- Wenn eine Belichtungszeit von 1/1000 oder kürzer eingestellt wurde, darf kein direktes Sonnenlicht in das Objektiv der Kamera fallen.

Advanced Recording

Auto Focus / Manual Focus

- ❖ The Auto Focus/Manual Focus function works in both <Camera> and <M.Cam> modes. ➔ page 19
- ❖ In most situations, it is better to use the automatic focus feature, as it enables you to concentrate on the creative side of your recording.
- ❖ Manual focusing may be necessary under certain conditions that make automatic focusing difficult or unreliable.

Auto Focus

- ❖ If you are inexperienced in the use of Camcorders, we recommend that you make use of Auto Focus.

Manual Focus

- ❖ In the following situations, you may obtain better results by adjusting the focus manually.
 - A picture containing several objects, some close to the Camcorder, others further away.
 - A person enveloped in fog or surrounded by snow.
 - Very shiny or glossy surfaces like a car.
 - People or objects moving constantly or quickly like an athlete or a crowd.
1. Set the [Power] switch to [CAMERA].
 2. Set the [Mode] switch to [TAPE] or [MEMORY]. (VP-D363(i)/D364W(i)/D365W(i) only)
 3. Press the [MF/AF] button.
 - The [MF] icon and the [MF/AF] status bar will be displayed on the LCD.
 4. Focus with the [REV(◀)] and [FWD(▶)] buttons.

[Note]

Manual Focus is not available in the EASY.Q mode.

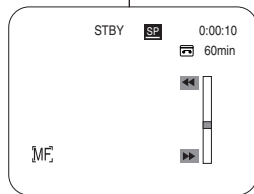
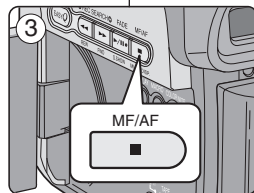
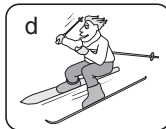
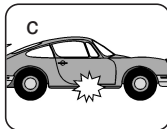
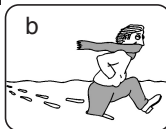
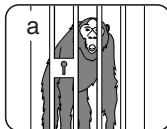

Erweiterte Aufnahmefunktionen

Autofokus / Manueller Fokus

- ❖ Die Funktion Auto Focus/Manual Focus (Autofokus/Manueller Fokus) ist in den Modi <Camera> und <M.Cam> verfügbar. ➔ Seite 19
- ❖ Verwenden Sie vorzugsweise die Funktion Autofokus (AF), da Sie sich dann besser auf die kreative Seite Ihrer Aufnahmen konzentrieren können.
- ❖ Für manche Aufnahmesituationen ist die Funktion Autofokus jedoch ungeeignet. Verwenden Sie in diesen Fällen die Funktion Manueller Fokus (MF).

Auto Focus (Autofokus)

- ❖ Wenn Sie noch wenig Übung im Umgang mit dem Camcorder haben, ist die Verwendung der Funktion Auto Focus (Autofokus) empfehlenswert.

Manual Focus (Manueller Fokus)

- ❖ In folgenden Fällen erzielen Sie unter Umständen bessere Ergebnisse, wenn Sie den Fokus manuell einstellen:
 - Beim Aufnehmen mehrerer Objekte, die unterschiedlich weit vom Camcorder entfernt sind.
 - Beim Aufnehmen von Personen im Nebel oder im Schnee.
 - Beim Aufnehmen von glänzenden oder polierten Oberflächen wie bei einem Auto.
 - Beim Aufnehmen von Personen oder Objekten, die sich in ständiger oder sehr schneller Bewegung befinden, z. B. Sportler oder eine Menschenmenge.
1. Stellen Sie den Schalter [Power] auf [CAMERA].
 2. Stellen Sie den Schalter [Mode] auf [TAPE] oder [MEMORY]. (nur VP-D363(i)/D364W(i)/D365W(i)).
 3. Drücken Sie die Taste [MF/AF].
 - Das Symbol [MF] und die Statusleiste [MF/AF] werden auf dem Display angezeigt.
 4. Fokussieren Sie mit den Tasten [REV(◀)] und [FWD(▶)].

[Hinweis]

Der manuelle Fokus ist im Modus EASY.Q nicht verfügbar.

Advanced Recording

Programmed Automatic Exposure Modes (Program AE)

- ❖ The Program AE function works only in <Camera> mode. ➔page 19
- ❖ The Program AE mode allows you to adjust shutter speeds and apertures to suit different recording conditions.
- ❖ They give you creative control over the depth of field.

■ <Auto (A)> mode

- Auto balance between the subject and the background.
- To be used in normal conditions.

■ <Sports (S)> mode

For recording people or objects moving quickly.

■ <Portrait (P)> mode

- For focusing on the background of the subject, when the background is out of focus.
- The Portrait mode is most effective when used outdoors.

■ <Spotlight (R)> mode

For recording correctly when there is only light on the subject and not the rest of the picture.

■ <Sand/Snow (S/S)> mode

For recording when people or objects are darker than the background because of reflected light from sand or snow.

■ <High Speed (H)> (High Shutter Speed) mode

For recording fast-moving subjects such as players in golf or tennis games.

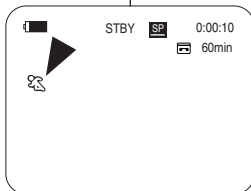

Erweiterte Aufnahmefunktionen

Automatisches Belichtungsprogramm <Program AE> (Belicht.prog)

- ❖ Die Funktion <Program AE> (Belicht.Prog) ist nur im Modus <Camera> verfügbar. ➔Seite 19
- ❖ Die verschiedenen Modi des Belichtungsprogramms sorgen für eine automatische Anpassung von Belichtungszeit und Blendenöffnung an die Aufnahmesituation.

- ❖ Hauptsächlich geht es dabei und die Regelung der Tiefenschärfe.

■ Modus <Auto (A)>:

- Für automatischen Abgleich von Motiv und Hintergrund.
- Für normale Aufnahmebedingungen.

■ Modus <Sports (S)> (Sport):

Für Aufnahmen von Personen oder Objekten in schneller Bewegung.

■ Modus <Portrait (P)> (Portrait):

- Das Motiv im Vordergrund wird scharf abgebildet, der Hintergrund ist unscharf.
- Die besten Ergebnisse erzielen Sie mit diesem Programm bei Außenaufnahmen.

■ Modus <Spotlight (R)>:

Für Aufnahmen, bei denen nur das Objekt beleuchtet ist und der Rest des Bildes im Dunkeln liegt.

■ Modus <Sand/Snow (S/S)> (Sand/Schn.):

Für Aufnahmen, bei denen Personen oder Objekte aufgrund von Lichtreflektionen durch Sand oder Schnee dunkler sind als der Hintergrund.

■ Modus <High Speed (H)> (Schnell):

Für Aufnahmen von Personen oder Objekten in sehr schneller Bewegung (z. B. Golf oder Tennis).

Advanced Recording

Setting the Program AE

- Set the [Power] switch to [CAMERA].
- Set the [Mode] switch to [TAPE].
(VP-D363(i)/D364W(i)/D365W(i) only)
- Press the [MENU] button.
 - The menu list will appear.
- Move the [Zoom] lever up or down to select <Camera>, then press the [OK] button.
- Move the [Zoom] lever up or down to select <Program AE>, then press the [OK] button.
 - The available options are listed.
- Move the [Zoom] lever up or down to select desired program AE option, then press the [OK] button.
- To exit, press the [MENU] button.
 - The icon of the selected mode is displayed.
 - When the <Auto> mode is selected, no icon is displayed.

[Notes]

- Direct accessing the Program AE function is available simply using the [QUICK MENU] button. ➔page 20
- The Program AE function will not operate in EASY.Q mode.

④

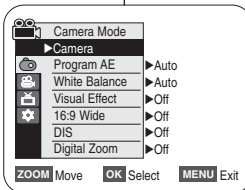

⑥

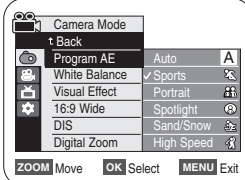

⑦

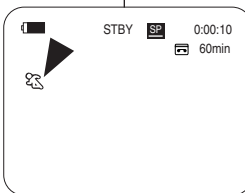

Erweiterte Aufnahmefunktionen

Automatisches Belichtungsprogramm einstellen

- Stellen Sie den Schalter [Power] auf [CAMERA].
- Stellen Sie den Schalter [Mode] auf [TAPE].
(nur VP-D363(i)/D364W(i)/D365W(i)).
- Drücken Sie die Taste [MENU].
 - Das Menü wird angezeigt.
- Bewegen Sie den Regler [Zoom] nach oben oder unten, und wählen Sie <Camera> aus. Drücken Sie anschließend die Taste [OK].
- Bewegen Sie den Regler [Zoom] nach oben oder unten, und wählen Sie <Program AE> (**Belicht.Prog**) aus.
Drücken Sie anschließend die Taste [OK].
 - Die verfügbaren Optionen werden angezeigt.
- Bewegen Sie den Regler [Zoom] nach oben oder unten, und wählen Sie den gewünschten Modus im Belichtungsprogramm aus. Drücken Sie anschließend die Taste [OK].
- Drücken Sie die Taste [MENU], um das Menü zu verlassen.
 - Das Symbol für den gewählten Modus wird angezeigt.
 - Wenn der Modus <Auto> gewählt ist, wird kein Symbol angezeigt.

[Hinweise]

- Über die Taste [QUICK MENU] können Sie direkt auf die Funktionen des Belichtungsprogramms zugreifen. ➔Seite 20
- Die Funktion <Program AE> (Belicht.Prog) ist im Modus EASY.Q nicht verfügbar.

Advanced Recording

Setting the White Balance

- ✦ The White Balance function works in both <Camera> and <M.Cam> modes. (VP-D363(i)/D364W(i)/D365W(i)) only ➔page 19
- ✦ The White Balance is a recording function that preserves the unique image colour of the object in any recording condition.
- ✦ You may select the appropriate White Balance mode to obtain good quality image colour.
 - <Auto (A)>: This mode is generally used to control the White Balance automatically.
 - <Indoor (i)>: This controls the White Balance according to the indoor ambience.
 - Under halogen or studio/video lighting
 - Subject is of one dominant colour
 - Close up.
 - <Outdoor (o)>: This controls the White Balance according to the outdoor ambience.
 - In daylight, especially for close up and where the subject is of one dominant colour.
 - <Custom WB (CWB)>: You can adjust the white balance as you wish based on the shooting environment.

1. Set the [Power] switch to [CAMERA].
2. Set the [Mode] switch to [TAPE] or [MEMORY]. (VP-D363(i)/D364W(i)/D365W(i) only)
3. Press the [MENU] button.
 - The menu list will appear.
4. Move the [Zoom] lever up or down to select <Camera>, then press the [OK] button.
5. Move the [Zoom] lever up or down to select <White Balance>, then press the [OK] button.
6. Move the [Zoom] lever up or down to select desired mode (<Auto, Indoor, Outdoor or Custom WB>), then press the [OK] button.
 - To explain about the Custom WB:
 - Select Custom WB and press the OK button. ("set white balance" will appear and blinks on the screen.)
 - Place the white object under the desired lighting then press the OK button. (The "set white balance" will disappear and the Custom WB icon (CWB) will displayed.)
7. To exit, press the [MENU] button.
 - When the <Auto> mode is selected, no icon is displayed.

[Notes]

- You can directly access the White Balance function using the [QUICK MENU] button. ➔page 20
- The White Balance function will not operate in EASY.Q mode.
- Turn the Digital Zoom off (if necessary) to set a more accurate white balance.
- Reset the white balance if lighting conditions change.
- During normal outdoor recording, setting to Auto may provide better results.
- Buttons other than EASY.Q, [MENU] and [OK] will not work during setting the Custom WB.
- Pressing the [MENU] button while setting the Custom WB will cancel the Custom WB setting and sets the White Balance to Auto.

Erweiterte Aufnahmefunktionen

Weißabgleich einstellen

- ✦ Die Funktion <White Balance> (Weißabgleich) ist in den Modi <Camera> und <M.Cam> (nur VP-D363(i)/D364W(i)/D365W(i)) verfügbar. ➔Seite 19
- ✦ Die Funktion <White Balance> (Weißabgleich) ermöglicht eine natürliche Farbwiedergabe in allen Aufnahmestellungen.
- ✦ Wählen Sie den geeigneten Weißabgleich-Modus für optimale Farbrqualität aus folgender Liste:
 - <Auto (A)>: In diesem Modus wird der Weißabgleich automatisch eingestellt.
 - <Indoor (i)> (Innenraufn.): Dies ist die optimale Einstellung für Innenraufnahmen. Verwenden Sie diese Einstellung vor allem in folgenden Situationen:
 - Kunstlicht wie Halogen- oder Studioleuchtung
 - Motiv wird von einer Farbe beherrscht
 - Aufnahme von Motiven in nächster Nähe
 - <Outdoor (o)> (Außenraufn.): Dies ist die optimale Einstellung für Außenraufnahmen. Verwenden Sie diese Einstellung vor allem in folgenden Situationen:
 - Bei Tageslicht, und dabei insbesondere für Aufnahmen von Motiven in nächster Nähe und Aufnahmen von Motiven, die von einer Farbe beherrscht werden.
 - <Custom WB (CWB)> (Benutzer-WA): Hier können Sie den Weißabgleich nach eigenen Wünschen einstellen.

1. Stellen Sie den Schalter [Power] auf [CAMERA].
2. Stellen Sie den Schalter [Mode] auf [TAPE] oder [MEMORY]. (nur VP-D363(i)/D364W(i)/D365W(i)).
3. Drücken Sie die Taste [MENU].
 - Das Menü wird angezeigt.
4. Bewegen Sie den Regler [Zoom] nach oben oder unten, und wählen Sie <Camera> aus. Drücken Sie anschließend die Taste [OK].
5. Bewegen Sie den Regler [Zoom] nach oben oder unten, und wählen Sie <White Balance> (Weißabgleich) aus. Drücken Sie anschließend die Taste [OK].
6. Bewegen Sie den Regler [Zoom] nach oben oder unten, und wählen Sie den gewünschten Modus (<Auto-, <Indoor- (Innenraufn.), <Outdoor- (Außenraufn.) oder <Custom WB> (Benutzer-WA)) aus. Drücken Sie anschließend die Taste [OK].
 - So verwenden Sie die Funktion <Custom WB> (Benutzer-WA):
 - Wählen Sie die Option <Custom WB> (Benutzer-WA). Drücken Sie anschließend die Taste [OK]. ("set white balance" wird in blinkender Schrift auf dem Display angezeigt.)
 - Stellen Sie den Weißabgleich nach eigenem Ermessen ein. Drücken Sie anschließend die Taste [OK]. (Das Bildschirmmenü wird ausgeblendet, und das Symbol (CWB) für die Funktion <Custom WB> (Benutzer-WA) wird angezeigt.)
7. Drücken Sie die Taste [MENU], um das Menü zu verlassen.
 - Wenn der Modus <Auto> gewählt ist, wird kein Symbol angezeigt.

[Hinweise]

- Über die Taste [QUICK MENU] können Sie direkt auf die Funktion <White Balance> (Weißabgleich) zugreifen. ➔Seite 20
- Die Funktion <White Balance> (Weißabgleich) ist im Modus EASY.Q nicht verfügbar. Deaktivieren Sie gegebenenfalls den digitalen Zoom, um einen genaueren Weißabgleich zu erzielen.
- Nehmen Sie einen neuen Weißabgleich vor, wenn sich die Lichtverhältnisse ändern.
- Bei normalen Außenraufnahmen erzielen Sie mit der Einstellung <Auto- in der Regel die besten Ergebnisse.
- Während der Einstellung der Funktion <Custom WB> (Benutzer-WA) funktionieren nur die Tasten EASY.Q, [MENU] und [OK].
- Durch Drücken der Taste [MENU] während der Einstellung der Funktion <Custom WB> (Benutzer-WA) wird die Einstellung abgebrochen und die Funktion <White Balance> (Weißabgleich) auf <Auto> gestellt.

4

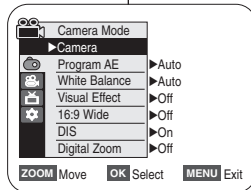

6

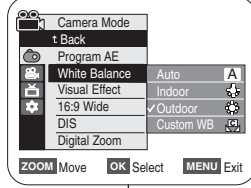

7

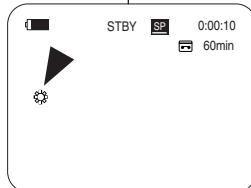

<When the Outdoor option was selected>

Advanced Recording

Applying Visual Effects

- ❖ The Visual Effect function works only in <Camera> mode. ➔page 19
 - ❖ The Visual Effects enable you to give a creative look to your recording.
 - ❖ Select the appropriate Visual Effect for the type of picture that you wish to record and the effect you wish to create. There are 10 Visual Effect modes.
1. **<Art> mode**
This mode gives the images a coarse effect.
 2. **<Mosaic> mode**
This mode gives the images a mosaic effect.
 3. **<Sepia> mode**
This mode gives the images a reddish-brown pigment.
 4. **<Negative> mode**
This mode reverses the colours, creating a negative image.
 5. **<Mirror> mode**
This mode cuts the picture in half, using a mirror effect.
 6. **<BLK&WHT> mode**
This mode changes the images to black and white.
 7. **<Emboss1> mode**
This mode creates a 3D effect (embossing).
 8. **<Emboss2> mode**
This mode creates a 3D effect (embossing) on surrounding area of an image.
 9. **<Pastel1> mode**
This mode applies a pale pastel drawing effect to an image.
 10. **<Pastel2> mode**
This mode applies a pale pastel drawing effect to surrounding area of an image.

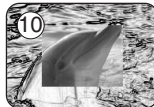
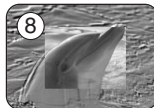
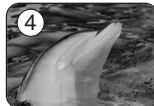
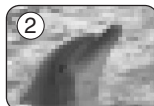
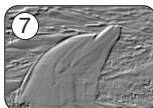
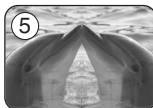

Erweiterte Aufnahmefunktionen

Visuelle Effekte anwenden

- ❖ Die Funktion <Visual Effect> (Vis. Effekt) ist nur im Modus <Camera> verfügbar. ➔Seite 19
 - ❖ Mit dieser Funktion können Sie Ihrer Aufnahmen individuell und kreativ gestalten.
 - ❖ Wählen Sie einen für die Aufnahmesituation und den gewünschten Effekt geeigneten visuellen Effekt aus. Sie können zwischen zehn verschiedenen visuellen Effekten wählen:
1. **Modus <Art> (Pop-Art)**
Die Aufnahme wird grobkörnig dargestellt.
 2. **Modus <Mosaic> (Mosaik)**
Die Aufnahme wird mosaikartig dargestellt.
 3. **Modus <Sepia>**
Verleiht der Aufnahme einen rötlich-braunen Schimmer.
 4. **Modus <Negative> (Negativ)**
Die Farben der Aufnahme werden invertiert.
 5. **Modus <Mirror> (Spiegel)**
Das Bild wird an einer imaginären, durch die Bildmitte laufenden Linie gespiegelt.
 6. **Modus <BLK&WHT> (S/W)**
Die Aufnahmen werden in Schwarzweiß dargestellt.
 7. **Modus <Emboss1> (Relief1)**
Mit diesem Modus wird ein 3D-Effekt erzeugt.
 8. **Modus <Emboss2> (Relief2)**
Nur der Bereich um das Objekt herum wird in 3D dargestellt.
 9. **Modus <Pastel1> (Pastell1)**
In diesem Modus erscheint die Aufnahme wie mit Pastellfarben gemalt.
 10. **Modus <Pastel2> (Pastell2)**
Der Pastellfarbeneffekt wird nur auf den das Objekt umgebenden Bereich angewandt.

Advanced Recording

Selecting the Visual Effects

1. Set the **[Power]** switch to **[CAMERA]**.
2. Set the **[Mode]** switch to **[TAPE]**.
(VP-D363(i)/D364W(i)/D365W(i) only)
3. Press the **[MENU]** button.
 - The menu list will appear.
4. Move the **[Zoom]** lever up or down to select **<Camera>**, then press the **[OK]** button.
5. Move the **[Zoom]** lever up or down to select **<Visual Effect>**, then press the **[OK]** button.
 - The display mode is set to the selected mode.
7. To exit, press the **[MENU]** button.

[Notes]

- The Pastel2, Emboss2, Mirror or Mosaic mode is not available while DIS or COLOR NITE is in use.
- Visual Effect modes are not available while EASY.Q is in use.
- Once DIS, EASY.Q, or COLOR NITE is set, Emboss2, Pastel2, Mirror or Mosaic mode will be released.
- Emboss2, Pastel2, Mirror or Mosaic mode is not available in the 16:9 Wide mode.
(VP-D361(i)/D362(i)/D363(i) only)
- Digital Zoom is not available in the Emboss2, Pastel2, Mirror or Mosaic mode.
- Visual Effect modes other than Emboss2, Pastel2, Mirror or Mosaic mode is available while DIS is in use.

④

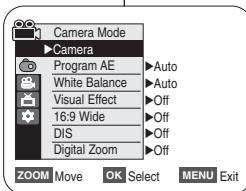

⑥

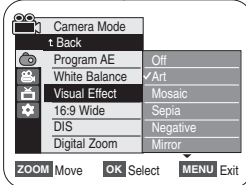

⑦



Erweiterte Aufnahmefunktionen

Visuelle Effekte auswählen

1. Stellen Sie den Schalter **[Power]** auf **[CAMERA]**.
2. Stellen Sie den Schalter **[Mode]** auf **[TAPE]**.
(nur VP-D363(i)/D364W(i)/D365W(i)).
3. Drücken Sie die Taste **[MENU]**.
 - Das Menü wird angezeigt.
4. Bewegen Sie den Regler **[Zoom]** nach oben oder unten, und wählen Sie **<Camera>** aus. Drücken Sie anschließend die Taste **[OK]**.
5. Bewegen Sie den Regler **[Zoom]** nach oben oder unten, und wählen Sie **<Visual Effect>** (**Vis. Effekt**) aus. Drücken Sie anschließend die Taste **[OK]**.
6. Bewegen Sie den Regler **[Zoom]** nach oben oder unten, und wählen Sie den gewünschten visuellen Effekt aus. Drücken Sie anschließend die Taste **[OK]**.
 - Der Anzeigemodus wird auf den gewählten Modus umgestellt.
7. Drücken Sie die Taste **[MENU]**, um das Menü zu verlassen.

[Hinweise]

- Wenn die Funktionen DIS oder COLOR NITE aktiviert sind, stehen die Modi <Pastel2> (Pastell2), <Emboss2> (Relief2), <Mirror> (Spiegel) und <Mosaic> (Mosaik) nicht zur Verfügung.
- Die Funktion <Visual Effect> (Vis. Effekt) ist im Modus EASY.Q nicht verfügbar.
- Bei Aktivierung der Modi DIS, EASY.Q oder COLOR NITE werden die Modi <Emboss2> (Relief2), <Pastel2> (Pastell2), <Mosaic> (Mosaik) und <Mosaic> (Mosaik) deaktiviert.
- Die Modi <Emboss2> (Relief2), <Pastel2> (Pastell2), <Mosaic> (Mosaik) und <Mosaic> (Mosaik) sind im Modus <16:9 Wide> (16:9 Breit) nicht verfügbar.
(nur VP-D361(i)/D362(i)/D363(i)).
- Die Funktion <Digital Zoom> (Digitaler Zoom) ist in den Modi <Emboss2> (Relief2), <Pastel2> (Pastell2), <Mirror> (Spiegel) und <Mosaic> (Mosaik) nicht verfügbar.
- Bei aktiviertem Modus DIS sind alle visuellen Effekte außer den Modi <Emboss2> (Relief2), <Pastel2> (Pastell2), <Mirror> (Spiegel) und <Mosaic> (Mosaik) verfügbar.

Advanced Recording

Setting the 16:9 Wide mode

- ❖ The 16:9 Wide function works only in <Camera> mode. ➔ page 19
 - ❖ Recordings in 16:9 Wide will play back naturally only when the TV supports 16:9 aspect ratio.
 - ❖ 16:9 Wide is set as a default option for VP-D361W(i)/D364W(i)/D365W(i) models.
1. Set the [Power] switch to [CAMERA].
 2. Set the [Mode] switch to [TAPE].
(VP-D363(i)/D364W(i)/D365W(i) only)
 3. Press the [MENU] button.
 - The menu list will appear.
 4. Move the [Zoom] lever up or down to select <Camera>, then press the [OK] button.
 5. Move the [Zoom] lever up or down to select <16:9 Wide>, then press the [OK] button.
 6. To activate the 16:9 Wide function, move the [Zoom] lever up or down to select <On>, then press the [OK] button.
 - If you do not want to use the 16:9 Wide function, set the <16:9 Wide> menu to <Off>.
 7. To exit, press the [MENU] button. The selected icon is displayed.

[Notes]

- You can directly access the 16:9 Wide function using the [QUICK MENU] button. ➔ page 20
- The 16:9 Wide mode is not available while Visual Effect, DIS, EASY, Q is in use.
(VP-D361(i)/D362(i)/D363(i) only)
- Once COLOR NITE is set, 16:9 Wide mode will be released.
- Digital Zoom is not available in the 16:9 Wide mode.
- Still image recording is not available in the 16:9 Wide mode.

Erweiterte Aufnahmefunktionen

Modus <16:9 Wide> (16:9 Breit) einstellen

- ❖ Die Funktion <16:9 Wide> (16:9 Breit) ist nur im Modus <Camera> verfügbar. ➔ Seite 19
- ❖ Aufnahmen im Modus 16:9 Wide werden nur dann natürlich wiedergegeben, wenn der Fernseher die Bildarstellung im Verhältnis 16:9 unterstützt.
- ❖ Der Modus 16:9 Wide ist für die Modelle VP-D361W(i)/D364W(i)/D365W(i) standardmäßig voreingestellt.

1. Stellen Sie den Schalter [Power] auf [CAMERA].
2. Stellen Sie den Schalter [Mode] auf [TAPE].
(nur VP-D363(i)/D364W(i)/D365W(i)).
3. Drücken Sie die Taste [MENU].
 - Das Menü wird angezeigt.
4. Bewegen Sie den Regler [Zoom] nach oben oder unten, und wählen Sie <Camera> aus. Drücken Sie anschließend die Taste [OK].
5. Bewegen Sie den Regler [Zoom] nach oben oder unten, und wählen Sie <16:9 Wide> (16:9 Breit) aus. Drücken Sie anschließend die Taste [OK].
6. Bewegen Sie den Regler [Zoom] nach oben oder unten, und wählen Sie <On> (Ein) aus. Drücken Sie anschließend die Taste [OK], um die Funktion zu aktivieren.
 - Wählen Sie die Option <Off> (Aus), um die Funktion <16:9 Wide> (16:9 Breit) zu deaktivieren.
7. Drücken Sie die Taste [MENU], um das Menü zu verlassen. Das ausgewählte Symbol wird angezeigt.

[Hinweise]

- Über die Taste [QUICK MENU] können Sie direkt auf die Funktion <16:9 Wide> (16:9 Breit) zugreifen. ➔ Seite 20
- Wenn die Funktionen <Visual Effect> (Vis. Effekt), DIS oder EASY, Q aktiviert sind, steht der Modus <16:9 Wide> (16:9 Breit) nicht zur Verfügung.
(nur VP-D361(i)/D362(i)/D363(i))
- Bei Aktivierung des Modus COLOR NITE wird der Modus <16:9 Wide> (16:9 Breit) automatisch deaktiviert.
- Im Modus <16:9 Wide> (16:9 Breit) ist die Funktion <Digital Zoom> (Digitaler Zoom) nicht verfügbar.
- Im Modus <16:9 Wide> (16:9 Breit) können keine Fotos aufgenommen werden.

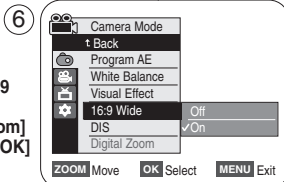
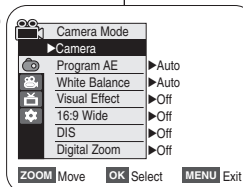

Advanced Recording

Setting the Digital Image Stabilizer (DIS)

- ❖ The DIS function works only in <Camera> mode. ➔page 19
- ❖ DIS (Digital Image Stabilizer) is a function that compensates for any shaking or hand movement while holding the Camcorder (within reasonable limits).

- ❖ It provides more stable pictures when:

- Recording with the zoom (DIS is not available in Digital Zoom mode.) ④
- Recording a small object close-up
- Recording and walking at the same time
- Recording through the window of a vehicle

1. Set the [Power] switch to [CAMERA].

2. Set the [Mode] switch to [TAPE].

- (VP-D363(i)/D364W(i)/D365W(i) only)

3. Press the [MENU] button.

- The menu list will appear.

4. Move the [Zoom] lever up or down to select <Camera>, then press the [OK] button. ⑥

5. Move the [Zoom] lever up or down to select <DIS>, then press the [OK] button.

6. To activate the DIS function, move the [Zoom] lever up or down to select <On>, then press the [OK] button.

- If you do not want to use the DIS function, set the <DIS> menu to <Off>.

7. To exit, press the [MENU] button.

- DIS () icon is displayed.

[Notes]

- You can directly access the DIS function using the [QUICK MENU] button. ➔page 20

- Digital Zoom, COLOR NITE, Emboss2, Pastel2, Mirror or Mosaic is not available in the DIS mode.

- 16:9 Wide is not available in the DIS mode. (VP-D361(i)/D362(i)/D363(i) only)

- When you press the [PHOTO] button while the DIS function is enabled, the DIS will be released shortly and resume automatically after the still image recording.

- It is recommended that you deactivate the DIS function when using a tripod.

- If you use the DIS function, the picture quality may deteriorate.

- EASY.Q mode automatically sets the <DIS> to <On>.

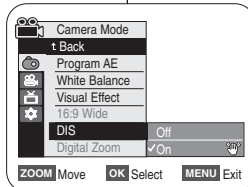
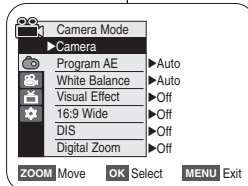

Erweiterte Aufnahmefunktionen

Digitale Bildstabilisierung einstellen (DIS)

- ❖ Die digitale Bildstabilisierung (Digital Image Stabilizer, DIS) ist nur im Modus <Camera> verfügbar. ➔Seite 19
- ❖ Mit der Funktion DIS (Digitale Bildstabilisierung) können kleine Handbewegungen oder ein leichtes Zittern des Camcorders bei der Aufnahme zu einem gewissen Grad ausgeglichen werden.

- ❖ In folgenden Situationen erzielen Sie mit der digitalen Bildstabilisierung bessere Ergebnisse:

- Bei Aufnahmen mit der Zoomfunktion (im Modus <Digital Zoom> (Digitaler Zoom) ist die digitale Bildstabilisierung nicht verfügbar).
- Bei Aufnahmen von Objekten in nächster Nähe
- Bei Aufnahmen im Gehen
- Bei Aufnahmen aus einem Fahrzeug heraus

1. Stellen Sie den Schalter [Power] auf [CAMERA].

2. Stellen Sie den Schalter [Mode] auf [TAPE]. (nur VP-D363(i)/D364W(i)/D365W(i)).

3. Drücken Sie die Taste [MENU].

- Das Menü wird angezeigt.

4. Bewegen Sie den Regler [Zoom] nach oben oder unten, und wählen Sie <Camera> aus. Drücken Sie anschließend die Taste [OK].

5. Bewegen Sie den Regler [Zoom] nach oben oder unten, und wählen Sie <DIS> aus. Drücken Sie anschließend die Taste [OK].

6. Bewegen Sie den Regler [Zoom] nach oben oder unten, und wählen Sie <On> (Ein) aus. Drücken Sie anschließend die Taste [OK], um die Funktion zu aktivieren.

- Wählen Sie die Option <Off> (Aus), um die Funktion <DIS> zu deaktivieren.

7. Drücken Sie die Taste [MENU], um das Menü zu verlassen.

- Das Symbol für die Digitale Bildstabilisierung () wird angezeigt.

[Hinweise]

- Über die Taste [QUICK MENU] können Sie direkt auf die Funktion DIS zugreifen. ➔Seite 20

- Die Funktionen <Digital Zoom> (Digitaler Zoom), COLOR NITE, <Emboss2> (Relief2), <Pastel2> (Pastel2), <Mirror> (Spiegel) und <Mosaic> (Mosaik) sind im Modus DIS (Digitale Bildstabilisierung) nicht verfügbar.

- Der Modus <16:9 Wide> (16:9 Breit) steht im Modus DIS (Digitale Bildstabilisierung) nicht zur Verfügung.

- (nur VP-D361(i)/D362(i)/D363(i)) Wenn Sie bei aktivierter Funktion DIS die Taste [PHOTO] drücken, wird die Funktion kurz deaktiviert und nach Aufnahme des Bildes wieder automatisch aktiviert.

- Schalten Sie die digitale Bildstabilisierung aus, wenn Sie ein Stativ verwenden.

- Bei Verwendung der digitalen Bildstabilisierung kann sich die Bildqualität verschlechtern. Im Modus EASY.Q ist die digitale Bildstabilisierung automatisch eingeschaltet.

Advanced Recording

Zooming In and Out with Digital Zoom (Digital Zoom)

- Maximum Digital Zoom works only in <Camera> mode. ➔page 19
- Zooming more than 33x is achieved digitally, up to 1200x when combined with optical zoom.
- The picture quality may deteriorate depending on how much you Digital Zoom in on the subject.

Selecting the Digital Zoom

- Set the **[Power]** switch to **[CAMERA]**.
- Set the **[Mode]** switch to **[TAPE]**.
(VP-D363(i)/D364W(i)/D365W(i) only)
- Press the **[MENU]** button.
 - The menu list will appear.
- Move the **[Zoom]** lever up or down to select <Camera>, then press the **[OK]** button.
- Move the **[Zoom]** lever up or down to select <Digital Zoom>, then press the **[OK]** button.
- Move the **[Zoom]** lever up or down to select desired zoom value (**Off**, **100x**, **200x**, **400x** or **1200x**), then press the **[OK]** button.
- To exit, press the **[MENU]** button.
 - Move the **[Zoom]** lever up or down to use the Digital Zoom.
 - The Digital Zoom indicator appears.

[Notes]

- Maximum Digital zooming may result in lower picture quality.
- Digital Zoom is not available while DIS, EASY.Q, still image recording, COLOR NITE, 16:9 Wide, Emboss2, Pastel2, Mirror or Mosaic is in use.
- Once still image recording, COLOR NITE, 16:9 Wide, Emboss2, Pastel2, Mirror or Mosaic is set, Digital Zoom mode will be released. (The Digital Zoom mode will be backed up.)
- Once DIS or EASY.Q is set, Digital Zoom mode will be released.

Erweiterte Aufnahmefunktionen

Funktionen des digitalen Zooms <Digital Zoom> (Digitaler Zoom)

- Die digitale Zoomfunktion ist nur im Aufnahmehodus <Camera> verfügbar. ➔Seite 19
- Über 33fache Vergrößerung wird mit dem digitalen Zoom erreicht. Bei gleichzeitiger Verwendung des optischen Zooms ist eine bis zu 1200fache Vergrößerung möglich.
- Je nachdem, wie stark Sie digital zoomen, kann sich die Bildqualität verschlechtern.

Digitale Zoom wählen

- Stellen Sie den Schalter **[Power]** auf **[CAMERA]**.
- Stellen Sie den Schalter **[Mode]** auf **[TAPE]**.
(nur VP-D363(i)/D364W(i)/D365W(i)).
- Drücken Sie die Taste **[MENU]**.
 - Das Menü wird angezeigt.
- Bewegen Sie den Regler **[Zoom]** nach oben oder unten, und wählen Sie <Camera> aus. Drücken Sie anschließend die Taste **[OK]**.
- Bewegen Sie den Regler **[Zoom]** nach oben oder unten, und wählen Sie <Digital Zoom> (**Digitaler Zoom**) aus. Drücken Sie anschließend die Taste **[OK]**.
- Bewegen Sie den Regler **[Zoom]** nach oben oder unten, und wählen Sie eine der Optionen (<Off> (**Aus**), **100x**, **200x**, **400x** oder **1200x**). Drücken Sie anschließend die Taste **[OK]**.
- Drücken Sie die Taste **[MENU]**, um das Menü zu verlassen.
 - Bewegen Sie den Regler **[Zoom]** nach oben oder unten, um den digitalen Zoom zu verwenden.
 - Das Symbol für den digitalen Zoom wird angezeigt.

[Hinweise]

- Besonders bei sehr starker digitaler Vergrößerung kann sich die Bildqualität verschlechtern.
- Die Funktion <Digital Zoom> (Digitaler Zoom) ist im Modus DIS, Fotoaufnahme, COLOR NITE, <Mosaic> (Mosaik), <Mirror> (Spiegel), <Emboss2> (Relief2), <Pastel2> (Pastell2) oder <16:9 Wide> (16:9 Breit) nicht verfügbar.
- Beim Aufnehmen von Fotos in den Modi COLOR NITE, <Mosaic> (Mosaik), <Mirror> (Spiegel), <Emboss2> (Relief2), <Pastel2> (Pastell2) oder <16:9 Wide> (16:9 Breit) wird der Modus <Digital Zoom> (Digitaler Zoom) deaktiviert. (Die Einstellungen des digitalen Zoom-Modus werden gespeichert.)

- Wenn Sie die Modi DIS oder EASY.Q aktivieren, wird der digitale Zoom-Modus automatisch beendet.

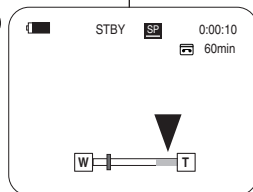
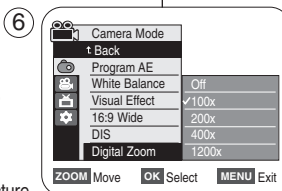
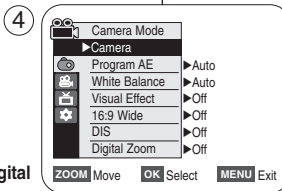

Advanced Recording

Still Image Recording

- ✦ Still image recording works only in <Camera> mode. ➔page 19
- ✦ A tape must be inserted as Still Images are recorded on a tape.

1. Set the [Power] switch to [CAMERA].
2. Set the [Mode] switch to [TAPE].
(VP-D363(i)/D364W(i)/D365W(i) only)
3. Press the [PHOTO] button.
 - The still image is recorded for about 6-7 seconds.
4. After the still image has been recorded, the Camcorder returns to its previous mode.

Searching for a still image

- ✦ The Photo Search works only in <Player> mode. ➔page 19

1. Set the [Power] switch to [PLAYER].
2. Set the [Mode] switch to [TAPE].
(VP-D363(i)/D364W(i)/D365W(i) only)
3. Press the [MENU] button.
 - The menu list will appear.
4. Move the [Zoom] lever up or down to select <Tape>, then press the [OK] button.
5. Move the [Zoom] lever up or down to select <Photo Search>, then press the [OK] button.
 - <<<>>> will flash on the LCD.
6. Press the <<<>>> (REW/FF) buttons to search the still image.
 - The photo search process appears while you are searching.
 - After completing the search, the Camcorder displays the still image.
 - When there are no still images recorded on the tape, it will be fully rewound or forwarded.
7. To exit, press the [STOP] or [MENU] button.

[Notes]

- Still image recording is not available while recording.
- You can use still image recording by using the [PHOTO] button on the remote control. Pressing the [PHOTO] button on the remote control records the still image with automatic focusing.
- VP-D363(i)/D364W(i)/D365W(i) only
- Still image recording is not available while COLOR NITE or 16:9 Wide is in use.
- DIS, Digital Zoom, COLOR NITE, Visual Effect are not available, when still image recording.
- Still image recording while EASY.Q, DIS or Digital Zoom mode is in use will the release the current mode.
(After a still image is taken, the mode will return automatically.)

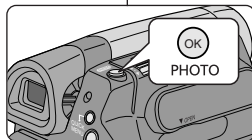

4

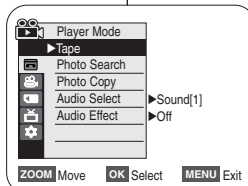

6

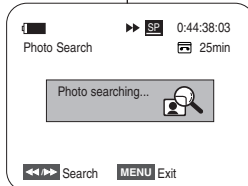
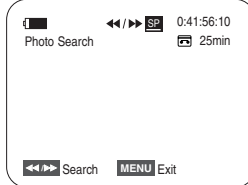

Erweiterte Aufnahmefunktionen

Fotoaufnahmen

- ✦ Die Aufnahme von Fotos ist nur im Modus <Camera> möglich. ➔Seite 19
 - ✦ Zur Fotoaufnahme muss eine Kassette eingelegt sein.
1. Stellen Sie den Schalter [Power] auf [CAMERA].
 2. Stellen Sie den Schalter [Mode] auf [TAPE].
(nur VP-D363(i)/D364W(i)/D365W(i))
 3. Drücken Sie die Taste [PHOTO].
 - Es dauert ca. 6 bis 7 Sekunden, bis das Foto aufgezeichnet ist.
 4. Nachdem das Foto aufgezeichnet wurde, wechselt der Camcorder zurück in den vorherigen Modus.

Foto suchen

- ✦ Die Fotosuche kann nur im Modus <Player> ausgeführt werden. ➔Seite 19

1. Stellen Sie den Schalter [Power] auf [PLAYER].
2. Stellen Sie den Schalter [Mode] auf [TAPE].
(nur VP-D363(i)/D364W(i)/D365W(i))
3. Drücken Sie die Taste [MENU].
 - Das Menü wird angezeigt.
4. Bewegen Sie den Regler [Zoom] nach oben oder unten, und wählen Sie <Tape> (Kassette) aus. Drücken Sie anschließend die Taste [OK].
5. Bewegen Sie den Regler [Zoom] nach oben oder unten, und wählen Sie <Photo Search> (Fotosuche) aus. Drücken Sie anschließend die Taste [OK].
 - Auf dem Display blinkt die Anzeige <<<>>>.
6. Verwenden Sie zur Fotosuche die Tasten <<<>>> (REW/FF).
 - Der Suchstatus wird während der Suche angezeigt.
 - Wenn die Suche beendet ist, wird das ausgewählte Foto angezeigt.
 - Wenn sich keine Fotos auf der Kassette befinden, wird das Band komplett vor- bzw. zurückgespult.
7. Drücken Sie die Taste [STOP] oder [MENU], um den Vorgang abzubrechen.

[Hinweise]

- Während einer Aufnahme können keine Fotos gemacht werden.
- Die Aufnahme von Fotos ist auch über die Fernbedienung möglich. Drücken Sie dazu die Taste [PHOTO] auf der Fernbedienung. Durch Drücken der Taste [PHOTO] auf der Fernbedienung wird das Foto mit Autofokus aufgenommen.
(nur VP-D363(i)/D364W(i)/D365W(i))
- In den Modi COLOR NITE und <16:9 Wide> (16:9 Breit) ist die Aufnahme von Fotos nicht möglich.
- Für die Fotoaufnahme sind die Funktionen DIS, <Digital Zoom> (Digitaler Zoom), COLOR NITE und <Visual Effect> (Vis. Effekt) nicht verfügbar.

- Bei der Aufnahme von Fotos in den Modi EASY.Q, DIS oder Digitaler Zoom wird der aktuelle Modus beendet. (Nach der Aufnahme wird der Modus automatisch wieder hergestellt.)

Playback

Playing Back a Tape You have recorded on the LCD Screen

- ❖ The Playback function and speaker works only in <Player> mode. ➔ page 19
- ❖ You can monitor the playback picture on the LCD Screen.
 1. Set the [Power] switch to [PLAYER].
 2. Set the [Mode] switch to [TAPE].
(VP-D363(i)/D364W(i)/D365W(i) only)
 3. Insert the tape you wish to view. ➔ page 32
 4. Open the LCD Screen.
 - Adjust the angle of the LCD Screen and set the brightness or colour if necessary.
 5. Press the [REW] button to rewind the tape to the starting point.
 - To stop rewinding, press the [STOP] button.
 - The Camcorder stops automatically after rewinding is complete.
 6. Press the [PLAY/STILL] button to start playback.
 - You can view the picture you recorded on the LCD Screen.
 - To stop the play operation, press the [STOP] button.

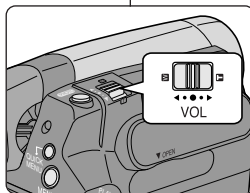
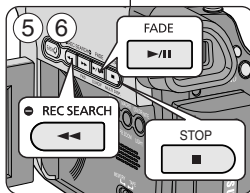

Adjusting the LCD Bright/LCD Colour during Playback

- ❖ You can adjust the LCD Bright/LCD Colour during playback.
- ❖ The adjustment method is the same procedure as used in <Camera> mode. ➔ page 29

Adjusting the Volume

- ❖ When you use the LCD Screen for playback, you can hear recorded sound from the built-in Speaker.
 - Take the following steps to lower the volume or mute the sound while playing a tape on the Camcorder.
- ❖ When you hear sounds once the tape is in play, use the [Zoom] lever to adjust the volume.
 - A volume level display will appear on the LCD Screen.
 - Levels may be adjusted from anywhere between <00> to <19>.
 - If you close the LCD Screen while playing, you will not hear sound from the speaker.
- ❖ When the AV cable is connected to the Camcorder, you cannot hear sound from the Built-In Speaker and cannot adjust the volume.
- ❖ Volume control is disabled while PB Zoom is in use.



Wiedergabe

Videoaufzeichnung auf dem Display wiedergeben

- ❖ Die Bild- und Tonwiedergabe erfolgt nur im Modus <Player>. ➔ Seite 19
- ❖ Sie können Aufnahmen auf dem Display wiedergeben.
 1. Stellen Sie den Schalter [Power] auf [PLAYER].
 2. Stellen Sie den Schalter [Mode] auf [TAPE].
(nur VP-D363(i)/D364W(i)/D365W(i))
 3. Legen Sie die Kassette mit den Aufnahmen ein. ➔ Seite 32
 4. Klappen Sie das Display auf.
 - Stellen Sie die Position des Displays ein. Falls erforderlich, passen Sie Helligkeit und Farbe der Anzeige an.
 5. Drücken Sie die Taste [REW], um die Kassette an den Anfang zurückzuspulen.
 - Wenn Sie den Bandrücklauf stoppen möchten, drücken Sie die Taste [STOP].
 - Wenn der Anfang der Kassette erreicht ist, wird der Rücklauf automatisch gestoppt.
 6. Drücken Sie die Taste [PLAY/STILL], um die Wiedergabe zu starten.
 - Sie können die Aufnahme auf dem Display wiedergeben.
 - Um die Wiedergabe zu stoppen, drücken Sie die Taste [STOP].

Helligkeit und Farbe der Anzeige während der Wiedergabe anpassen

- ❖ Sie können Helligkeit und Farbe des Displays während der Wiedergabe einstellen.
- ❖ Die Einstellung erfolgt auf dieselbe Art und Weise wie im Modus <Camera>. ➔ Seite 29

Einstellen der Lautstärke

- ❖ Wenn Sie Aufnahmen auf dem Display anzeigen, wird der Ton über den integrierten Lautsprecher wiedergegeben.
 - Gehen Sie folgendermaßen vor, um die Lautstärke zu verringern oder den Ton auszuschalten, wenn Sie eine Aufnahme auf dem Camcorder wiedergeben:
- ❖ Sobald das Band läuft und Sie den Ton hören, können Sie die Lautstärke mit dem Regler [Zoom] einstellen.
 - Die Lautstärke wird auf dem Display angezeigt.
 - Die Lautstärke kann zwischen <00> und <19> eingestellt werden.
 - Wenn Sie das Display während der Wiedergabe schließen, wird der Ton ausgeschaltet.
- ❖ Cuando se conecte el cable de AV a la videocámara, no podrá oír nada en el Wenn das AV-Kabel an den Camcorder angeschlossen ist, wird der eingebaute Lautsprecher ausgeschaltet. In diesem Fall kann auch die Lautstärke nicht geregelt werden.
- ❖ Während der Benutzung des Wiedergabe-Zooms ist keine Lautstärkeregelung möglich.

Playback

Various Functions while in Player Mode

- ❖ This function works only in <Player> mode. ➔ page 19
- ❖ The [PLAY], [STILL], [STOP], [FF], and [REW] buttons are located on the Camcorder and the remote control.
(VP-D363(i)/D364W(i)/D365W(i) only)
- ❖ The [F.ADV] (Frame advance), [X2], and [SLOW] buttons are located on the remote control only.
(VP-D363(i)/D364W(i)/D365W(i) only)
- ❖ To prevent tape and head-drum wear, your Camcorder will automatically stop if it is left in still or slow modes for more than 3 minutes.

Playback Pause

- Press the [▶∥] (PLAY/STILL) button during playback.
- To resume playback, press the [▶∥] (PLAY/STILL) button.

Picture Search (Forward/Reverse)

- Press the [◀◀(REW)] / [▶▶(FF)] buttons during playback or still mode.
To resume normal playback, press the [▶∥] (PLAY/STILL) button.
- Keep pressing [◀◀(REW)] / [▶▶(FF)] buttons during playback or still mode.
To resume normal playback, release the button.

Slow Playback (Forward/Reverse) (VP-D363(i)/D364W(i)/D365W(i) only)

- Forward Slow Playback
 - Press the [SLOW] button on the remote control during playback.
 - To resume normal playback, press the [▶∥] (PLAY/STILL) button.
- Reverse Slow Playback
 - Press the [◀◀(-)] button during forward slow play back.
 - To resume forward slow playback, press the [▶▶(+)] button.
 - To resume normal playback, press the [▶∥] (PLAY/STILL) button.

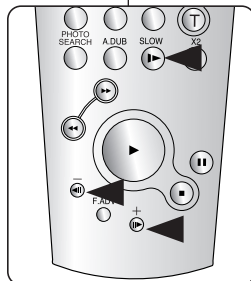
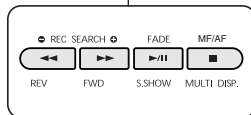

<VP-D363(i)/D364W(i)/D365W(i) only>

Wiedergabe

Funktionen im Modus Player (Wiedergabe)

- ❖ Diese Funktion ist nur im Modus <Player> verfügbar. ➔ Seite 19
- ❖ Die Tasten [PLAY], [STILL], [STOP], [FF] und [REW] sind sowohl auf dem Camcorder als auch auf der Fernbedienung vorhanden.
(nur VP-D363(i)/D364W(i)/D365W(i))
- ❖ Die Tasten [F.ADV] (Einzelbildvorlauf) [X2] und [SLOW] sind nur auf der Fernbedienung vorhanden. (nur VP-D363(i)/D364W(i)/D365W(i))
- ❖ Befindet sich der Camcorder länger als fünf Minuten im Pausen- oder Zeitlupe-Modus, so schaltet er sich automatisch ab, um Band und Videokopf zu schonen.

Wiedergabe anhalten (Pause)

- Drücken Sie während der Wiedergabe die Taste [▶∥] (PLAY/STILL).
- Um die normale Wiedergabe fortzusetzen, drücken Sie die Taste [▶∥] (PLAY/STILL) erneut.

Bildsuchlauf (vorwärts/rückwärts)

- Drücken Sie während der Wiedergabe oder im Pausenmodus die Taste [◀◀(REW)] oder [▶▶(FF)], um den Bildsuchlauf zu starten.
Um die normale Wiedergabe fortzusetzen, drücken Sie die Taste [▶∥] (PLAY/STILL).
- Drücken Sie weiterhin während der Wiedergabe oder im Pausenmodus die Taste [◀◀(REW)] oder [▶▶(FF)].
Um die Wiedergabe fortzusetzen, lassen Sie die gedrückte Taste wieder los.

Zeitlupe (vorwärts/rückwärts) (nur VP-D363(i)/D364W(i)/D365W(i))

- Zeitlupe-wiedergabe vorwärts
 - Drücken Sie während der Wiedergabe die Taste [SLOW] auf der Fernbedienung.
 - Um die normale Wiedergabe fortzusetzen, drücken Sie die Taste [▶∥] (PLAY/STILL).
- Zeitlupe-wiedergabe rückwärts
 - Drücken Sie während der Zeitlupe-wiedergabe vorwärts die Taste [◀◀(-)].
 - Drücken Sie die Taste [▶▶(+)], um die Zeitlupe-wiedergabe vorwärts fortzusetzen.
 - Um die normale Wiedergabe fortzusetzen, drücken Sie die Taste [▶∥] (PLAY/STILL).

Playback

Frame Advance (To play back frame by frame)

(VP-D363(i)/D364W(i)/D365W(i) only)

- Press the [F.ADV] button on the remote control while in still mode.
 - Video sequence advances frame by frame each time you press the [F.ADV] button.
 - The F.ADV function works in still mode only.
- To resume normal playback, press the [▶/⏪ (PLAY/STILL)] button.
 - **Forward frame advance.**
Press the [F.ADV] button on the remote control in still mode.
 - **Reverse frame advance**
Press the [◀ (-)] button on the remote control to change the direction in F.ADV mode.
Press the [F.ADV] button on the remote control.

X2 Playback (Forward/Reverse)

(VP-D363(i)/D364W(i)/D365W(i) only)

- Forward X2 Playback
 - Press the [X2] button on the remote control during playback.
 - To resume normal playback, press the [▶/⏪ (PLAY/STILL)] button.
- Reverse X2 Playback
 - Press the [◀ (-)] button during forward X2 playback.
 - To resume normal playback, press the [▶/⏪ (PLAY/STILL)] button.

Reverse Playback (VP-D363(i)/D364W(i)/D365W(i) only)

- To playback in reverse at normal speed, press the [◀ (-)] button during normal forward playback.
- Press the [▶/⏪ (PLAY/STILL)] or [▶ (+)] button to return to normal forward playback.

[Notes]

- Mosaic shaped distortion may appear on the screen while in some of the various playback modes. Mosaic shaped distortion or noise may be experienced when you play back tapes recorded in LP which contain various playback functions.
- Sound will only be heard during normal SP or LP playback.

Wiedergabe

Einzelbildvorlauf (Wiedergabe von Einzelbildern)

(nur VP-D363(i)/D364W(i)/D365W(i))

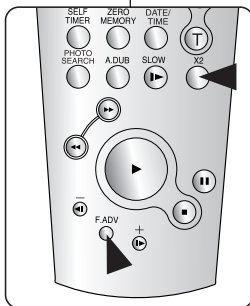

<VP-D363(i)/D364W(i)/D365W(i) only>

- Drücken Sie im Pausenmodus die Taste [F.ADV] auf der Fernbedienung.
 - Bei jedem Drücken der Taste [F.ADV] wechselt die Anzeige zum nächsten Bild der Videosequenz.
 - Die Einzelbildwiedergabe ist nur im Pausenmodus verfügbar.
- Um die normale Wiedergabe fortzusetzen, drücken Sie die Taste [▶/⏪ (PLAY/STILL)].
 - **Einzelbildwiedergabe vorwärts**
Drücken Sie im Pausenmodus die Taste [F.ADV] auf der Fernbedienung.
 - **Einzelbildwiedergabe rückwärts**
Drücken Sie im Einzelbildmodus die Taste [◀ (-)] auf der Fernbedienung, um die Wiedergaberichtung zu ändern.
Drücken Sie die Taste [F.ADV] auf der Fernbedienung.

X2-Wiedergabe (vorwärts/rückwärts)

(nur VP-D363(i)/D364W(i)/D365W(i))

- Wiedergabe mit doppelter Geschwindigkeit vorwärts
 - Drücken Sie während der Wiedergabe die Taste [X2] auf der Fernbedienung.
 - Um die normale Wiedergabe fortzusetzen, drücken Sie die Taste [▶/⏪ (PLAY/STILL)].
- Wiedergabe mit doppelter Geschwindigkeit rückwärts
 - Drücken Sie während der Wiedergabe mit doppelter Geschwindigkeit vorwärts die Taste [◀ (-)].
 - Um die normale Wiedergabe fortzusetzen, drücken Sie die Taste [▶/⏪ (PLAY/STILL)].

Wiedergabe rückwärts (nur VP-D363(i)/D364W(i)/D365W(i))

- Drücken Sie während der normalen Wiedergabe vorwärts die Taste [◀ (-)], um Ihre Aufnahmen mit normaler Geschwindigkeit rückwärts wiederzugeben.
- Drücken Sie die Taste [▶/⏪ (PLAY/STILL)] oder [▶ (+)], um zur normalen Wiedergabe vorwärts zurückzukehren.

[Hinweise]

- In einigen Wiedergabemodi können Bildstörungen (mosaikförmiges Bildrauschen) auftreten. Insbesondere bei Kassetten, die im LP-Modus bespielt wurden, können in einigen Wiedergabemodi Bildstörungen auftreten.
- Der Ton ist nur bei normaler Wiedergabe im SP- bzw. LP-Wiedergabemodus zu hören.

Playback

Zooming during Playback (PB ZOOM)

- ❖ The PB Zoom function works in <Player> mode. ➔page 19
- ❖ The PB Zoom function enables you to magnify the playback or still image.

1. Set the **[Power]** switch to **[PLAYER]**.
2. Set the **[Mode]** switch to **[TAPE]**.
(VP-D363(i)/D364W(i)/D365W(i) only)
3. Press the **[PB ZOOM]** button in playback mode or in still mode.
4. The image is magnified starting from the centre of image.
5. You can zoom in from 1.2x to 8.0x by moving the **[Zoom]** lever.
 - Zoom ratio is not displayed.
6. To cancel the PB Zoom function, press the **[PB ZOOM]** or **[■ (STOP)]** button.

[Notes]

- The PB Zoom function enlarges the centre of the screen only.
- You cannot apply the PB Zoom function to pictures which are being input from an external video source.
- The PB Zoom image cannot be imported to your PC from the Camcorder's DV jack.
- The PB Zoom images cannot be exported to a PC.
- Volume control is disabled while PB Zoom is in use.

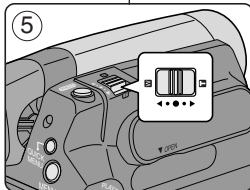
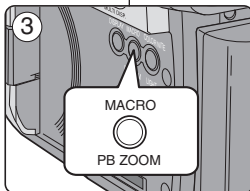

Wiedergabe

Zoomen während der Wiedergabe (PB ZOOM)

- ❖ Die Funktion PB ZOOM ist nur im Modus <Player> verfügbar. ➔Seite 19
- ❖ Mit der Funktion PB ZOOM können Sie das Bild während der Wiedergabe bzw. im Standbild-Modus vergrößern.

1. Stellen Sie den Schalter **[Power]** auf **[PLAYER]**.
2. Stellen Sie den Schalter **[Mode]** auf **[TAPE]**.
(nur VP-D363(i)/D364W(i)/D365W(i))
3. Drücken Sie während der Wiedergabe oder im Pausenmodus die Taste **[PB ZOOM]**.
4. Die Bildmitte wird vergrößert dargestellt.
5. Mit dem Regler **[Zoom]** können Sie die Vergrößerung auf einen Wert zwischen 1,2-fach und 8,0-fach einstellen.
 - Der Zoom-Faktor wird nicht angezeigt.
6. Um die Funktion Wiedergabe-Zoom zu beenden, drücken Sie die Taste **[PB ZOOM]** oder die Taste **[■ (STOP)]**.

[Hinweise]

- Die Funktion Wiedergabe-Zoom vergrößert nur die Bildmitte.
- Die Funktion Wiedergabe-Zoom kann nicht auf Bilder angewendet werden, die von einer externen Videoquelle eingespeist werden.
- Bei aktiviertem Wiedergabe-Zoom kann die Aufnahme nicht über den DV-Ausgang des Camcorders auf einen PC exportiert werden.
- Die mit der Funktion Wiedergabe-Zoom erstellten Bilder können nicht auf einen PC exportiert werden.
- Während der Benutzung des Wiedergabe-Zooms ist keine Lautstärkeregelung möglich.

Playback

Audio Dubbing (VP-D363(i)/D364W(i)/D365W(i) only)

- ❖ The Audio Dubbing function works only in <Player> mode. ➔page 19
- ❖ You can not dub sound on a pre-recorded tape in LP or 16 bit mode.
- ❖ You can add sound to the original sound on a pre-recorded tape recorded in SP mode with 12bit sound.
- ❖ Use the internal or an external microphone(not supplied) or other audio equipment.
- ❖ The original sound will not be erased.

1. Set the [Power] switch to [PLAYER].
 - If you want to use an external microphone, connect the microphone to the external MIC input jack on the Camcorder.
2. Set the [Mode] switch to [TAPE].
3. Press the [▶/II (PLAY/STILL)] button and find the time frame of the scene to be dubbed.
4. Press the [▶/II (PLAY/STILL)] button to pause the scene.
5. Press the [A.DUB] button on the remote control.
 - Audio Dubbing icon () is displayed.
 - The Camcorder is ready for dubbing.
6. Press the [▶/II (PLAY/STILL)] button to start dubbing.
 - Press the [■ (STOP)] button to stop the dubbing.

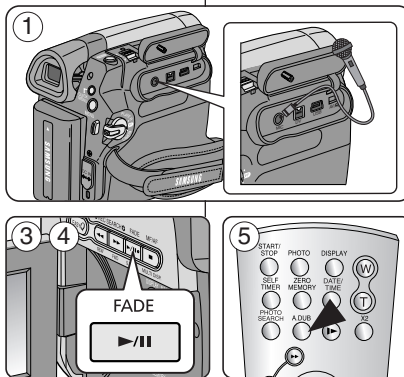

[Notes]

- You can not use the Audio Dubbing function while playing a write protected video tape.
- To utilize an external MIC or sound source, connect a microphone to the MIC jack or use the Multi-AV Cable to connect external sound source input.
- To dub an external sound source, set the <AV In/Out> function to <AV In> (VP-D363i/D364Wi/ D365Wi). ➔page 67

Wiedergabe

Nachvertonung (nur VP-D363(i)/D364W(i)/D365W(i))

- ❖ Die Nachvertonung ist nur im Modus <Player> möglich. ➔Seite 19
- ❖ Kassetten, die im LP- oder im 16-Bit-Modus bespielt wurden, können nicht nachvertont werden.
- ❖ Mit dieser Funktion können Sie bereits erstellten SP-Aufnahmen mit 12-Bit-Ton eine neue Tonspur (zusätzlich zum Originalton) hinzufügen.
- ❖ Verwenden Sie wahlweise das integrierte Mikrofon, ein externes Mikrofon (nicht im Lieferumfang enthalten) oder sonstige Audiogeräte.
- ❖ Der Originalton wird dabei nicht gelöscht.

1. Stellen Sie den Schalter [Power] auf [PLAYER].
 - Wenn Sie ein externes Mikrofon verwenden möchten, schließen Sie es an den Mikrofoneingang des Camcorders an.
2. Stellen Sie den Schalter [Mode] auf [TAPE].
3. Drücken Sie die Taste [▶/II (PLAY/STILL)], und suchen Sie den Anfang der Szene, die Sie nachvertonen möchten.
4. Wenn Sie die Stelle gefunden haben, drücken Sie die Taste [▶/II (PLAY/STILL)] erneut, um die Wiedergabe zu unterbrechen.
5. Drücken Sie die Taste [A.DUB] auf der Fernbedienung.
 - Das Symbol für die Nachvertonung () wird angezeigt.
 - Der Camcorder ist bereit für die Nachvertonung.
6. Drücken Sie die Taste [▶/II (PLAY/STILL)], um die Nachvertonung zu starten.
 - Um die Nachvertonung zu beenden, drücken Sie die Taste [■ (STOP)].

[Hinweise]

- Die Nachvertonung ist nicht möglich, wenn bei der eingelegten Kassette der Schreibschutz aktiviert ist.
- Wenn Sie ein externes Mikrofon verwenden möchten, schließen Sie dieses an den Mikrofoneingang an; verwenden Sie für eine andere externe Tonquelle das Multi-AV-Kabel.
- Um die Nachvertonung über eine externe Tonquelle vorzunehmen, wählen Sie im Menü unter <AV In/Out> (AV E/A) die Option <AV In> (AV-Eingang) (nur VP-D363i/D364Wi/ D365Wi). ➔Seite 67

Playback

Dubbed Audio Playback

- ❖ The dubbed Audio Playback function works only in <Player> mode.
➔page 19

1. Set the [Power] switch to [PLAYER].
2. Set the [Mode] switch to [TAPE].
(VP-D363(i)/D364W(i)/D365W(i) only)
3. Insert the dubbed tape and press the [MENU] button.
4. Move the [Zoom] lever up or down to select <Tape>, then press the [OK] button.
5. Move the [Zoom] lever up or down to select <Audio Select>, then press the [OK] button.
6. Move the [Zoom] lever up or down to select the audio playback channel, then press the [OK] button.
 - <Sound[1]>: play the original sound.
 - <Sound[2]>: play the dubbed sound.
 - <MIX[1+2]>: play back sound1 and 2 equally mixed.
7. To exit, press the [MENU] button.
8. Press the [▶/II (PLAY/STILL)] button to playback the dubbed tape.

[Note]

When you play back added sound (Sound [2] or MIX[1+2]), you may experience a loss of sound quality.

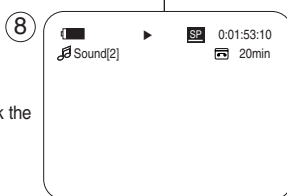
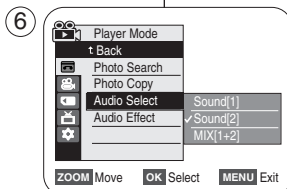
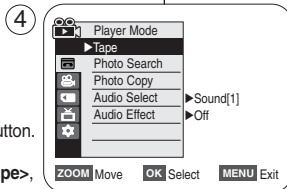

Wiedergabe

Nachträglich aufgezeichneten Ton wiedergeben

- ❖ Die Wiedergabe der Nachvertonung ist nur im Modus <Player> möglich. ➔Seite 19

1. Stellen Sie den Schalter [Power] auf [PLAYER].
2. Stellen Sie den Schalter [Mode] auf [TAPE].
(nur VP-D363(i)/D364W(i)/D365W(i))
3. Legen Sie die Kassette mit der nachträglich aufgezeichneten Tonspur in den Camcorder ein, und drücken Sie die Taste [MENU].
4. Bewegen Sie den Regler [Zoom] nach oben oder unten, und wählen Sie <Tape> (Kassette) aus. Drücken Sie anschließend die Taste [OK].
5. Bewegen Sie den Regler [Zoom] nach oben oder unten, und wählen Sie <Audio Select> (Wg-Kanal wähl.) aus. Drücken Sie anschließend die Taste [OK].
6. Bewegen Sie den Regler [Zoom] nach oben oder unten, und wählen Sie den Audiokanal aus. Drücken Sie anschließend die Taste [OK].
 - <Sound[1] (Ton[1])>: Der Originalton wird wiedergegeben.
 - <Sound[2] (Ton[2])>: Der nachträglich aufgezeichnete Ton wird wiedergegeben.
 - <MIX[1+2] (Mix[1+2])>: Der Originalton und der nachträglich aufgezeichnete Ton werden gleichzeitig wiedergegeben.
7. Drücken Sie die Taste [MENU], um das Menü zu verlassen.
8. Drücken Sie die Taste [▶/II (PLAY/STILL)], um das nachvertonte Band wiederzugeben.

[Hinweis]

Bei der Wiedergabe von nachträglich aufgezeichnetem Ton (<Sound [2]> (Ton[2]) oder <MIX[1+2]> (Mix[1+2])) ist die Tonqualität möglicherweise verringert.

Playback

Tape Playback

- ❖ The Playback function works only in <Player> mode. ➔page 19

Playing back on a TV Monitor

- ❖ To play back a tape, the television must be PAL compatible. ➔page 97
- ❖ We recommend that you use the AC Power adapter as the power source for the Camcorder.

Connecting to a TV which has Audio/Video Input Jacks

1. Connect the Camcorder to your TV with the Multi Cable.
 - The yellow jack: Video
 - The white jack: Audio(L)-mono , The red jack: Audio(R)
 - If you connect to a monaural TV, connect the yellow jack (Video) to the video input of the TV and the white jack (Audio L) to the audio input of the TV.
2. Set the [Power] switch to [PLAYER].
3. Set the [Mode] switch to [TAPE].
(VP-D363(i)/D364W(i)/D365W(i) only)
4. Turn on the TV and set the TV/VIDEO selector on the TV to Video.
 - Refer to the TV user's manual.
5. Play the tape. ➔page 63

[Notes]

- You may use an S-Video connector on the cable to obtain better quality pictures if you have a S-Video connector on your TV.
- Even if you use an S-Video connector, you need to connect an audio cable.
- If you connect the cable to the AV/S jack, you will not hear sound from the Camcorder's speakers.
- If only a mono audio input is available on the TV set, use the audio cable with the white jack (Audio L).

Wiedergabe

Bandwiedergabe

- ❖ Die Wiedergabe erfolgt nur im Modus <Player>. ➔Seite 19

Wiedergabe auf einem Fernsehgerät

- ❖ Um Aufnahmen auf einem Fernsehgerät wiedergeben zu können, muss dieses PAL-kompatibel sein. ➔Seite 97
- ❖ Es empfiehlt sich, bei der Wiedergabe von Aufnahmen auf einem Fernsehgerät das Netzteil für die Stromversorgung des Camcorders zu verwenden.

Anschluss an ein Fernsehgerät mit AV-Eingang

1. Verbinden Sie den Camcorder über das Multi-Kabel mit dem Fernseher.
 - Gelber Stecker: Video
 - Weißer Stecker: Audio(links bzw. mono), Roter Stecker: Audio (rechts)
 - Wenn Sie den Camcorder an ein Mono-Fernsehgerät anschließen möchten, verbinden Sie den gelben Stecker (Video) mit dem Videoeingang und den weißen Stecker (Audio links) mit dem Audioeingang des Fernsehgeräts.
2. Stellen Sie den Schalter [Power] auf [PLAYER].
3. Stellen Sie den Schalter [Mode] auf [TAPE].
(nur VP-D363(i)/D364W(i)/D365W(i))
4. Schalten Sie das Fernsehgerät ein, und aktivieren Sie den Video-Eingang.
 - Weitere Informationen finden Sie in der Bedienungsanleitung des Fernsehgeräts.
5. Spielen Sie die Kassette ab. ➔Seite 63

[Hinweise]

- Wenn Ihr Fernsehgerät über einen S-Video-Eingang verfügt, können Sie die Bildqualität steigern, indem Sie ein S-Video-Kabel für die Verbindung verwenden.
- Auch bei Verwendung eines S-Video-Kabels müssen Sie beide Geräte zusätzlich mit einem Audiokabel verbinden.
- Wenn Sie das Kabel an die AV/S-Buchse anschließen, wird der integrierte Lautsprecher des Camcorders ausgeschaltet.
- Falls Ihr Fernseher nur über einen Mono-Audioeingang verfügt, verwenden Sie das Audiokabel mit dem weißen Stecker (Audio links).

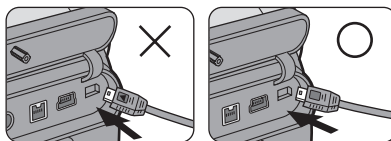
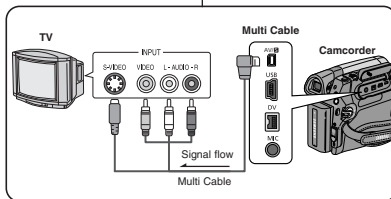

- ❖ Connect the Multi AV/S jack with the triangle mark facing down.

Playback

Connecting to a TV which has no Audio/Video Input Jacks

❖ You can connect your Camcorder to a TV through a VCR.

1. Connect the Camcorder to your VCR with the Multi Cable.
 - The yellow jack: Video
 - The white jack: Audio(L) - Mono
 - The red jack: Audio(R)
2. Connect a TV to the VCR.
3. Set the **[Power]** switch to **[PLAYER]**.
4. Set the **[Mode]** switch to **[TAPE]**.
5. Turn on both the TV and VCR.
 - Set the input selector on the VCR to Line.
 - Select the channel reserved for your VCR on the TV set.
6. Play the tape.

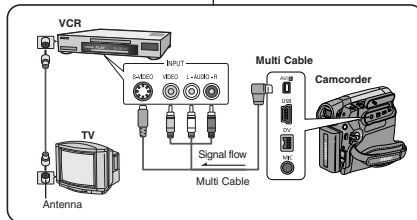

Playback

1. Connect a power source and set the **[Power]** switch to **[PLAYER]**.
2. Set the **[Mode]** switch to **[TAPE]**.
(VP-D363(i)/D364W(i)/D365W(i) only)
3. Insert the tape you wish to play back.
4. Using the **[◀(REW)]** / **[▶(FF)]** buttons, find the first position you wish to play back.
5. Press the **[▶/II (PLAY/STILL)]** button.
 - The images you recorded will appear on the TV after a few seconds.
 - If a tape reaches its end while being played back, the tape will rewind automatically.

[Notes]

- The playback mode (SP/LP) is selected automatically.
- If the VCR has an S-Video input terminal, you may use S-Video connector for better quality.
- The S-Video connector transmits video only. Connect audio cables for sound.
- If only a mono audio input is available on the TV set, use the audio cable with the white jack (Audio L).

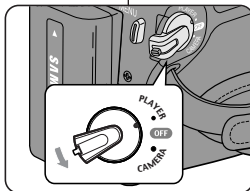

Wiedergabe

Anschluss an ein Fernsehgerät ohne AV-Eingang

❖ Sie können den Camcorder über einen Videorekorder an ein Fernsehgerät anschließen.

1. Verbinden Sie den Camcorder über das Multi-Kabel mit dem Videorekorder.
 - Gelber Stecker: Video
 - Weißer Stecker: Audio (links bzw. mono)
 - Roter Stecker: Audio (rechts)
2. Schließen Sie das Fernsehgerät an den Videorekorder an.
3. Stellen Sie den Schalter **[Power]** auf **[PLAYER]**.
4. Stellen Sie den Schalter **[Mode]** auf **[TAPE]**.
(nur VP-D363(i)/D364W(i)/D365W(i))
5. Schalten Sie das Fernsehgerät und den Videorekorder ein.
 - Aktivieren Sie am Videorekorder den Eingang „Line“.

- Schalten Sie das Fernsehgerät auf den für die Videowiedergabe reservierten Programmplatz.
6. Spielen Sie die Kassette ab.

Wiedergabe

1. Schließen Sie den Camcorder an die Stromversorgung an, und stellen Sie den Ein-Aus-Schalter auf **[PLAYER]**.
2. Stellen Sie den Schalter **[Mode]** auf **[TAPE]**.
(nur VP-D363(i)/D364W(i)/D365W(i))
3. Legen Sie die Kassette ein, die Sie wiedergehen möchten.
4. Suchen Sie mit den Tasten **[◀(REW)]** / **[▶(FF)]** die Stelle der Kassette, an der Sie mit der Wiedergabe beginnen möchten.
5. Drücken Sie die Taste **[▶/II (PLAY/STILL)]**.
 - Die von Ihnen aufgenommenen Bilder werden nach einigen Sekunden auf dem Fernsehgerät angezeigt.
 - Wenn während der Wiedergabe das Ende der Kassette erreicht wird, wird die Kassette automatisch zurückgespult.

[Hinweise]

- Die Bandlaufgeschwindigkeit (SP/LP) wird automatisch erkannt.
 - Falls der Videorekorder über einen S-Video-Eingang verfügt, können Sie diesen zur Verbesserung der Übertragungsqualität verwenden.
- Über den S-Video-Anschluss werden nur Videodaten übertragen. Schließen Sie sie zur Tonübertragung ein Audio-Kabel an.
 - Falls Ihr Fernseher nur über einen Mono-Audioeingang verfügt, verwenden Sie das Audiokabel mit dem weißen Stecker (Audio links).

Playback

Audio Effect

- ❖ Audio Effect function works only in <Player> mode. ➔page 19
- ❖ Audio Effect provides various playback effects to audio signals stored on a tape.

1. Set the [Power] switch to [PLAYER].
2. Set the [Mode] switch to [TAPE].
(VP-D363(i)/D364W(i)/D365W(i) only)
3. Insert the dubbed tape and press the [MENU] button.
4. Move the [Zoom] lever up or down to select <Tape>, then press the [OK] button.
5. Move the [Zoom] lever up or down to select <Audio Effect>, then press the [OK] button.
6. Move the [Zoom] lever up or down to select the audio effect channel, then press the [OK] button.
 - <Voice>: It highlights the human voice from the audio signals.
 - <Music>: It highlights the music sound by enhancing the high and low pitched sounds from the audio signals.
 - <Wide>: It magnifies the stereo effect by enhancing the left and right sounds.
 - <Echo>: It gives an effect of echo sound heard inside a cave or on the mountain top.
7. To exit, press the [MENU] button.

[Notes]

- It is recommended to use stereo type output devices (TV, speakers) for better audio effects.
- The Audio Effect function is transmittable via external output terminals such and DV.
- Audio Effect function is not available in USB Streaming mode.
(VP-D362(i)/D363(i)/D364W(i)/D365W(i) only)

Wiedergabe

Audio Effect

- ❖ Die Audioeffekt-Funktion ist nur im Modus <Player> verfügbar. ➔Seite 19
- ❖ Die Funktion <Audio Effect> (Klangeffekt) bietet eine Vielzahl von Effekten, mit denen auf dem Band gespeicherte Audiosignal abgespielt werden können.

1. Stellen Sie den Schalter [Power] auf [PLAYER].
2. Stellen Sie den Schalter [Mode] auf [TAPE].
(nur VP-D363(i)/D364W(i)/D365W(i))
3. Legen Sie die Kassette mit der nachträglich aufgezeichneten Tonspur in den Camcorder ein, und drücken Sie die Taste [MENU].

den Camcorder ein, und drücken Sie die Taste [MENU].

4. Bewegen Sie den Regler [Zoom] nach oben oder unten, und wählen Sie <Tape> (Kassette) aus. Drücken Sie anschließend die Taste [OK].
5. Bewegen Sie den Regler [Zoom] nach oben oder unten, und wählen Sie <Audio Effect> (Klangeffekt) aus. Drücken Sie anschließend die Taste [OK].
6. Bewegen Sie den Regler [Zoom] nach oben oder unten, und wählen Sie den Kanal für den Audioeffekt aus. Drücken Sie anschließend die Taste [OK].
 - <Voice> (Sprache): Hebt Stimmen im Audiosignal hervor.
 - <Music> (Musik): Durch eine Anhebung der hohen und tiefen Töne wird Musik klarer dargestellt.
 - <Wide>: Verstärkt durch eine Verbesserung der Rechts-Links-Signale den Stereoeffekt.
 - <Echo>: Fügt dem Tonsignal einen Hall hinzu.
7. Drücken Sie die Taste [MENU], um das Menü zu verlassen.

④

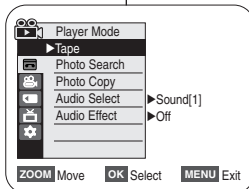

⑥

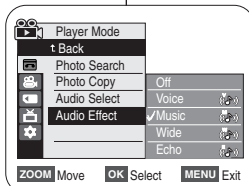

[Hinweise]

- Für eine verbesserte Tonwiedergabe sollten Stereolautsprecher verwendet werden.
- Die Audioeffekte können über externe Ausgänge wiedergegeben werden.
- Im USB-Streaming-Modus steht die Audioeffekte nicht zur Verfügung.
(nur VP-D362(i)/D363(i)/D364W(i)/D365W(i))

Playback

Setting the AV In/Out (VP-D361i/D361Wi/D362i/D363i/D364Wi/D365Wi only)

- ✦ AV In/Out function works only in <Player> mode. ➔page 19
- ✦ AV In/Out setting enables you to record signal from external sources and display it on LCD Screen. Also, you can send your video or image to external devices to record or play back.

1. Connect the Camcorder to your VCR or TV with the Multi-AV Cable. ➔pages 64–65
2. Set the [Power] switch to [PLAYER].
3. Set the [Mode] switch to [TAPE].
(VP-D363(i)/D364W(i)/D365W(i) only)
4. Turn on the VCR or TV.
5. Insert the blank tape with protection tab closed into the Camcorder.

■ If you want to record from a connected VCR, insert a recorded VHS tape into the VCR.

6. Press the [MENU] button.
 - The menu list will appear.
7. Move the [Zoom] lever up or down to select <Record>, then press the [OK] button.
8. Move the [Zoom] lever up or down to select <AV In/Out>, then press the [OK] button.
9. Move the [Zoom] lever up or down to select <AV In>, <S-Video In> then press the [OK] button.
 - If you want to see the Camcorder picture with a TV, set <AV In/Out> menu to <Out>.
10. To exit, press the [MENU] button.
11. Press the [Start/Stop] button to set the Camcorder to REC PAUSE mode.
 - PAUSE appears.
12. Select the TV programme or playback the VHS tape.
13. Press the [Start/Stop] button to start recording.
 - If you want to pause recording for a while, press the [Start/Stop] button again.
14. To stop recording, press the [STOP] button.

[Notes]

- When recording images from a VCR, playback must be at normal speed, or a gray image will appear on the Camcorder.
- If <AV In / Out> is set to <AV In> or <S-Video In>, the WindCut Plus will be released.

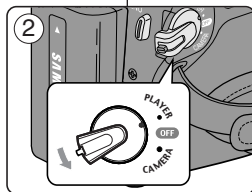

7

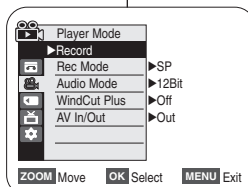

9

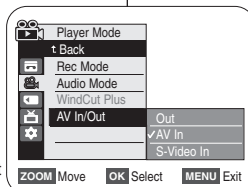

Wiedergabe

AV In/Out (AV E/A) einstellen (nur VP-D361i/D361Wi/D362i/D363i/D364Wi/D365Wi)

- ✦ Die Funktion <AV In/Out> (AV E/A) ist nur im Modus <Player> verfügbar. ➔Seite 19
- ✦ Die Funktion <AV In/Out> (AV E/A) ermöglicht die Aufnahme externer Signalquellen sowie die Anzeige dieser Quellen auf dem Display. Außerdem ermöglicht diese Funktion die Wiedergabe und das Speichern Ihrer Videos und Fotos auf externen Geräten.

1. Verbinden Sie Camcorder und Fernsehgerät mit dem Multi-AV-Kabel. ➔Seiten 64–65
 2. Stellen Sie den Schalter [Power] auf [PLAYER].
 3. Stellen Sie den Schalter [Mode] auf [TAPE].
(nur VP-D363(i)/D364W(i)/D365W(i)).
 4. Schalten Sie den Videorekorder bzw. das Fernsehgerät ein.
 5. Legen Sie eine leere Kassette in den Camcorder ein. Achten Sie darauf, dass der Schreibschutz der Kassette nicht aktiviert ist.
 - Wenn Sie von dem angeschlossenen Videorekorder aufzeichnen möchten, legen Sie eine bespielte VHS-Kassette in den Videorekorder ein.
 6. Drücken Sie die Taste [MENU].
 - Das Menü wird angezeigt.
 7. Bewegen Sie den Regler [Zoom] nach oben oder unten, und wählen Sie <Record> (Aufnehmen) aus. Drücken Sie anschließend die Taste [OK].
 8. Bewegen Sie den Regler [Zoom] nach oben oder unten, und wählen Sie <AV In/Out> (AV E/A) aus. Drücken Sie anschließend die Taste [OK].
 9. Bewegen Sie den Regler [Zoom] nach oben oder unten, und wählen Sie <AV In> (AV-Eingang) oder <S-Video In> (S-Video-Eing.) auszuwählen. Drücken Sie anschließend die Taste [OK].
 - Wenn Sie Ihre Aufnahmen auf einem Fernsehgerät anzeigen möchten, wählen Sie im Menü <AV In/Out> (AV E/A) die Option <Out> (Ausgang).
 10. Drücken Sie die Taste [MENU], um das Menü zu verlassen.
 11. Drücken Sie die Taste [Start/Stop], um den Camcorder in den Modus REC PAUSE (Aufnahmepause) zu schalten.
 - PAUSE wird eingeblendet.
 12. Schalten Sie am Fernsehgerät das gewünschte Programm ein, oder spielen Sie die VHS-Kassette ab.
 13. Drücken Sie die [Start/Stop] Taste, um die Aufnahme zu starten.
 - Um die Aufzeichnung kurz zu unterbrechen, drücken Sie die Taste [Start/Stop] erneut.
 14. Drücken Sie die Taste [STOP], um die Aufnahme zu beenden.
 - Bei der Aufnahme von Bildern von einem Videorekorder muss die Wiedergabe-Funktion auf normale Geschwindigkeit eingestellt sein, da andernfalls ein graues Bild auf dem Camcorder erscheint.
- Wenn Sie unter <AV In / Out> (AV E/A) die Option <AV In> (AV-Eingang) oder <S-Video In> (S-Video-Eing.) auswählen, wird die Funktion <WindCut Plus> (Rauschunt.) automatisch deaktiviert.

ENGLISH Digital Still Camera Mode (VP-D363(i)/D364W(i)/D365W(i) only)

Modus Digital Still Camera (Digitalkamera) DEUTSCH (nur VP-D363(i)/D364W(i)/D365W(i))

Using the Memory Card (Usable Memory Card) (not supplied)

- The Memory Card stores and manages photo images recorded by the Camcorder.
- Before inserting or ejecting the Memory Card, set the [Power] switch to [OFF].

Memory Card Functions

- Recording/Viewing Photo Images
- Protecting Images from accidental erasure (except MMC)
- The Memory Stick Duo does not have a Protection Tab. When using the Memory Stick Duo, be careful not to edit or delete data by mistake.
- Deleting Photo Images stored in Memory Card
- Marking Photo Images with Print Information
- Formatting Memory Cards

Inserting a Memory Card

1. Open the Memory Card Cover.
2. Insert the Memory Card.
3. Insert the Memory Card into the Slot until it softly clicks.
4. Close the Memory Card Cover.

Ejecting a Memory Card

1. Open the Memory Card Cover.
2. Slightly push the Memory Card inwards to pop it out.
3. Pull the Memory Card out of the slot and close the Memory Card Cover.

Speicherkarte verwenden (Verwendbare Speicherkarten) (nicht im Lieferumfang enthalten)

- Auf der Speicherkarte können Sie die mit dem Camcorder aufgenommenen Einzelbilder ablegen und organisieren.
- Schalten Sie das Gerät aus (Schalter [Power] in Position [OFF]), bevor Sie eine Speicherkarte einlegen oder herausnehmen.

Funktionen der Speicherkarte

- Fotos aufnehmen/anzeigen
- Schutz der Bilder vor versehentlichem Löschen (nicht bei MMC)
- Der Memory Stick Duo besitzt keinen Löschschuttschieber. Achten Sie bei der Verwendung des Memory Stick Duo darauf, dass Sie Daten nicht versehentlich ändern oder löschen.
- Auf der Speicherkarte abgelegte Fotos löschen
- Fotos mit Druckinformationen versehen
- Speicherkarte formatieren

Speicherkarte einlegen

1. Öffnen Sie die Abdeckung des Schachtes für die Speicherkarte.
2. Legen Sie die Speicherkarte ein.
3. Setzen Sie die Speicherkarte in den Steckplatz ein, und achten Sie darauf, dass sie hörbar einrastet.
4. Schließen Sie die Abdeckung des Schachtes für die Speicherkarte.

Speicherkarte auswerfen

1. Öffnen Sie die Abdeckung des Schachtes für die Speicherkarte.
2. Drücken Sie vorsichtig auf die Speicherkarte, so dass diese ein Stück herausgeschoben wird.
3. Ziehen Sie die Speicherkarte aus dem Schacht, und schließen Sie die Abdeckung des Schachtes.

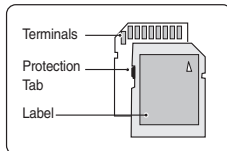

MMC/SD
(VP-D363(i)/D364W(i)/D365W(i))

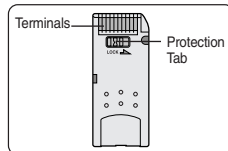

Memory Stick (PRO)
(VP-D364W(i)/D365W(i))

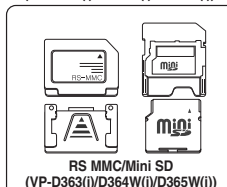

RS MMC/Mini SD
(VP-D363(i)/D364W(i)/D365W(i))

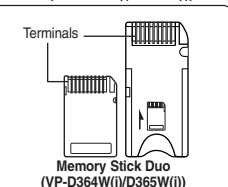

Memory Stick Duo
(VP-D364W(i)/D365W(i))

Memory Stick Duo, RS MMC or Mini SD should be inserted by using the Adapter (not supplied).

Speicherkarten vom Typ Memory Stick Duo, RS-MMC oder Mini-SD müssen unter Verwendung eines Adapters eingelegt werden (nicht im Lieferumfang enthalten).

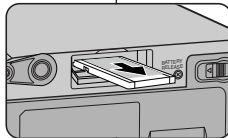
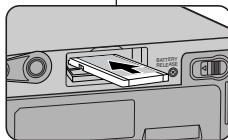

ENGLISH Digital Still Camera Mode (VP-D363(i)/D364W(i)/D365W(i) only)

Modus Digital Still Camera (Digitalkamera) DEUTSCH (nur VP-D363(i)/D364W(i)/D365W(i))

[Notes]

- Do not apply excessive force when you insert/eject the Memory Card.
- Do not turn the power off while recording, loading, erasing photo image or formatting the Memory Card.
- Please turn the power off before you insert or eject the Memory Card to avoid losing data.
- Do not place the Memory Card near a strong electro-magnetic device.
- Do not allow metal substances to come in contact with the terminals on the Memory Card.
- Do not bend, drop or apply strong shock to Memory Card.
- After pulling the Memory Card out from the camcorder, keep the Memory Cards in a soft case to prevent static shock.
- The data stored on the Memory Card may be changed or lost as a result of misuse, static electricity, electric noise or repair. Save important images separately. Samsung is not responsible for data loss due to misuse.
- RS-MMC, Mini SD (VP-D363(i)/D364W(i)/D365W(i)) or Memory Stick Duo type (VP-D364W(i)/D365W(i) only) should be inserted by using the Adaptor (not supplied).

Structure of Folders and Files on the Memory Card

- The photo images that you recorded are saved in JPEG file format on the Memory Card.
- The moving images that you recorded are saved in MPEG4 file format on the Memory Card.
- Each file has a file number and all files are assigned to a folder.
 - A file number from DCAM0001 is sequentially assigned to each recorded image.
 - Each folder is numbered from 101SSDVC and recorded on the Memory Card.

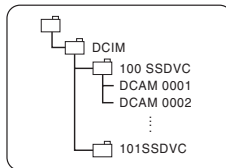

<Photo Image>

[Hinweise]

- Wenden Sie beim Einsetzen und Entnehmen der Speicherkarte keine Gewalt an.
- Schalten Sie den Camcorder nicht aus, während Sie Fotos aufnehmen, laden, löschen oder die Speicherkarte formatieren.
- Schalten Sie den Camcorder aus, bevor Sie die Speicherkarte einsetzen oder entnehmen. Dadurch können Sie einen Datenverlust vermeiden.
- Setzen Sie die Speicherkarte keinen elektromagnetischen Feldern aus.
- Achten Sie darauf, dass die Kontakte der Speicherkarte nicht mit Metall in Berührung kommen.
- Verbiegen Sie die Speicherkarte nicht, lassen Sie sie nicht herunterfallen, und schützen Sie sie vor starken Erschütterungen.
- Bewahren Sie die Karte außerhalb des Camcorders immer in einer Schutzhülle auf, um Schäden durch elektrostatische Aufladung zu vermeiden.
- Die auf der Speicherkarte gespeicherten Daten können durch unsachgemäße Handhabung, statische Aufladung, elektrische Störungen oder Reparaturarbeiten beschädigt werden oder verloren gehen. Wichtige Bilder sollten Sie zusätzlich an anderer Stelle speichern. Samsung haftet nicht für Datenverlust aufgrund unsachgemäßer Benutzung.
- Speicherkarten vom Typ RS-MMC, Mini SD (VP-D363(i)/D364W(i)/D365W(i)) oder Memory Stick Duo (nur VP-D364W(i)/D365W(i)) können nur mit einem Adapter eingelegt werden (nicht mitgeliefert).

Ordner- und Dateistruktur auf der Speicherkarte

- Die aufgezeichneten Fotos werden im JPEG-Format auf der Speicherkarte abgespeichert.
- Die aufgezeichneten Filme werden im MPEG4-Format auf der Speicherkarte abgespeichert.
- Jede Datei ist mit einer Dateinummer versehen und einem Ordner zugeordnet.
 - Beginnt mit der Dateinummer DCAM0001 wird den Aufnahmen eine laufende Nummer zugewiesen.
 - Die Ordner werden auf der Speicherkarte angelegt und mit 101SSDVC beginnend nummeriert.

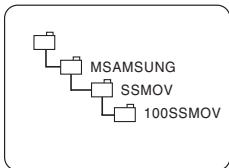

<Moving Image>

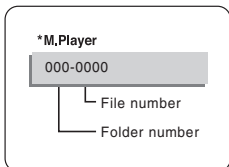

Image Format

Photo Image

- Images are compressed in JPEG (Joint Photographic Experts Group) format.
- The picture size is 800x600 (Tape Capture 640x480).

Moving Image

- Images are compressed in MPEG 4(Moving Picture Experts Group) format.
- The picture size is 720x480.

Bildformat

Foto

- Einzelbilder werden im JPEG-Format (JPEG: Joint Photographic Experts Group) gespeichert.
- Die Bildgröße ist 800x600 Pixel (640x480 bei Bandaufzeichnung).

Videoclips

- Filme werden im MPEG 4-Format (MPEG: Moving Picture Experts Group) gespeichert.
- Die Bildgröße ist 720x480 Pixel.

ENGLISH Digital Still Camera Mode (VP-D363(i)/D364W(i)/D365W(i) only)

Modus Digital Still Camera (Digitalkamera) DEUTSCH (nur VP-D363(i)/D364W(i)/D365W(i))

Selecting the Memory Type (VP-D365W(i) only)

- ❖ The Memory Type setting works in <Player>/<M.Cam>/<M.Player> modes. (VP-D365W(i): 32MB) ➔page 19
- ❖ Images can be stored and played back using the built-in memory (Int. Memory), or on a Memory Card.

1. Set the [Power] switch to [CAMERA] or [PLAYER].
2. Set the [Mode] switch to [TAPE] or [MEMORY].
3. Press the [MENU] button.
 - The menu list will appear.
4. Move the [Zoom] lever up or down to select <Memory>, then press the [OK] button.
5. Move the [Zoom] lever up or down to select <Memory Type>, then press the [OK] button.
6. Move the [Zoom] lever up or down to select <Int. Memory> or <Memory Card>, then press the [OK] button.
7. To exit, press the [MENU] button.

[Note]

- You can directly access the Memory Type function using the [QUICK MENU] button. ➔page 20

Speichertyp einstellen (nur VP-D365W(i))

- ❖ Die Einstellung des Speichertyps ist in den Modi <Player>, <M.Cam> und <M.Player> (**M.Play**) möglich. ➔Seite 19 (VP-D365W(i): 32MB)
- ❖ Die Bilder können im internen Speicher oder auf einer Speicherkarte gespeichert und von dort wiedergegeben werden.

1. Stellen Sie den Schalter [Power] auf [CAMERA] oder [PLAYER].
2. Stellen Sie den Schalter [Mode] auf [TAPE] oder [MEMORY].
3. Drücken Sie die Taste [MENU].
 - Das Menü wird angezeigt.
4. Bewegen Sie den Regler [Zoom] nach oben oder unten, und wählen Sie <Memory> (Speicher) aus. Drücken Sie anschließend die Taste [OK].
5. Bewegen Sie den Regler [Zoom] nach oben oder unten, und wählen Sie <Memory Type> (Speichertyp) aus. Drücken Sie anschließend die Taste [OK].
6. Bewegen Sie den Regler [Zoom] nach oben oder unten, und wählen Sie <Int. Memory> (Int. Speicher) oder <Memory Card> (Speich.Karte) aus. Drücken Sie anschließend die Taste [OK].
7. Drücken Sie die Taste [MENU], um das Menü zu verlassen.

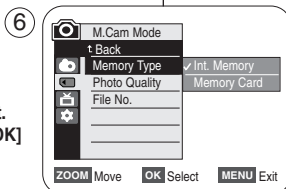
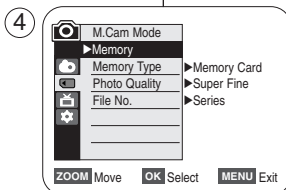

[Hinweis]

- Über die Taste [QUICK MENU] können Sie direkt auf die Funktion <Memory Type> (Speichertyp) zugreifen. ➔Seite 20

ENGLISH Digital Still Camera Mode (VP-D363(i)/D364W(i)/D365W(i) only)

Modus Digital Still Camera (Digitalkamera) DEUTSCH (nur VP-D363(i)/D364W(i)/D365W(i))

Selecting the Photo Quality

- ❖ Photo Quality function works in both <Player> and <M.Cam> modes.
➡ page 19
- ❖ You can select the quality of a photo image to be recorded.

Select the Image Quality

1. Set the [Power] switch to [CAMERA] or [PLAYER].
2. If the [Power] switch is set to [CAMERA] mode, set the [Mode] switch to [MEMORY].
If the [Power] switch is set to [PLAYER] mode, set the [Mode] switch to [TAPE].
3. Press the [MENU] button.
 - The menu list will appear.
4. Move the [Zoom] lever up or down to select <Memory>, then press the [OK] button.
5. Move the [Zoom] lever up or down to select <Photo Quality>, then press the [OK] button.
6. Move the [Zoom] lever up or down to select desired image quality (<Super Fine, Fine, Normal>), then press the [OK] button.
7. To exit, press the [MENU] button.
 - The selected icon is displayed.

Number of Images on the Memory Card

QUALITY	8MB	16MB
<Super Fine>	Approx. 34	Approx. 68
<Fine>	Approx. 45	Approx. 90
<Normal>	Approx. 74	Approx. 148

The actual number of images that you can record varies depending on the nature of the subject to be recorded.

[Notes]

- You can directly access the Photo Quality function using the [QUICK MENU] button.
- The above approximation is based on a 8MB Memory Card under normal recording conditions.
- The number of images that can be stored on a Memory Card depends on various conditions.
- Photo images (JPEG) can be stored in the Memory Card up to 20,000 files.

Bildqualität auswählen

- ❖ Die Funktion <Photo Quality> (Fotoqualität) steht in den Modi <Player> und <M.Cam> zur Verfügung. ➡ Seite 19
- ❖ Sie können einstellen, in welcher Qualität Bilder gespeichert werden sollen.

Bildqualität einstellen

1. Stellen Sie den Schalter [Power] auf [CAMERA] oder [PLAYER].
2. Ist der Schalter [Power] auf [CAMERA] gestellt, bringen Sie den Schalter [Mode] in die Stellung [MEMORY]. Wenn der Schalter [Power] auf der Position [PLAYER] steht, stellen Sie den Schalter [Mode] auf [TAPE].
3. Drücken Sie die Taste [MENU].
 - Das Menü wird angezeigt.
4. Bewegen Sie den Regler [Zoom] nach oben oder unten, und wählen Sie <Memory> (Speicher) aus. Drücken Sie anschließend die Taste [OK].
5. Bewegen Sie den Regler [Zoom] nach oben oder unten, und wählen Sie <Photo Quality> (Fotoqualität) aus. Drücken Sie anschließend die Taste [OK].
6. Bewegen Sie den Regler [Zoom] nach oben oder unten, und wählen Sie die gewünschte Fotoqualität (<Super Fine> (Superfein), <Fine> (Fein), <Normal>) aus. Drücken Sie anschließend die Taste [OK].
7. Drücken Sie die Taste [MENU], um das Menü zu verlassen.
 - Das ausgewählte Symbol wird angezeigt.

MEMORY TAPE (Speicherkarte Kassette)

CALIDAD (Qualität)	8 MB	16 MB
<Super Fine> (Superfein)	ca. 34	ca. 68
<Fine> (Fein)	ca. 45	ca. 90
<Normal>	ca. 74	ca. 148

Die tatsächliche maximale Bildkapazität variiert je nach Komplexität der Bilddateien.

[Hinweise]

- Über die Taste [QUICK MENU] können Sie direkt auf die Funktion <Photo Quality> (Fotoqualität) zugreifen.
- Diese Näherungswerte gelten für Aufnahmen unter normalen Bedingungen bei Verwendung einer Speicherkarte mit 8 MB Speicherkapazität.
- Die Anzahl der Bilder, die auf einer Speicherkarte gespeichert werden können, ist von verschiedenen Faktoren abhängig.
- Auf der Speicherkarte können bis zu 20.000 Foto-Dateien (JPEG) gespeichert werden.

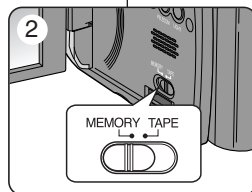

4

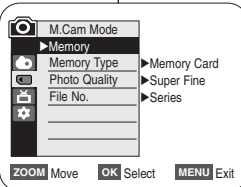

5

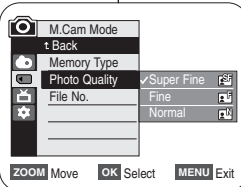

ENGLISH Digital Still Camera Mode (VP-D363(i)/D364W(i)/D365W(i) only)

Modus Digital Still Camera (Digitalkamera) DEUTSCH (nur VP-D363(i)/D364W(i)/D365W(i))

Setting the File Number

- ❖ File Number setting works only in <M.Cam> mode. ➔page 19
- ❖ File Numbers are given to images in the order they were recorded when they are stored on the Memory Card.
- ❖ File numbers may be set as follows:
 - <Series> : When there are existing files, the new image will be named as the next number in the sequence.
 - <Reset> : When there are no files stored on the Memory Card, the file numbering starts from 0001.

1. Set the [Power] switch to the [CAMERA].
2. Set the [Mode] switch to [MEMORY].
3. Press the [MENU] button.
 - The menu list will appear.
4. Move the [Zoom] lever up or down to select <Memory>, then press the [OK] button.
5. Move the [Zoom] lever up or down to select <File No.>, then press the [OK] button.
6. Move the [Zoom] lever up or down to select desired option (Series or Reset), then press the [OK] button.
7. To exit, press the [MENU] button.

④

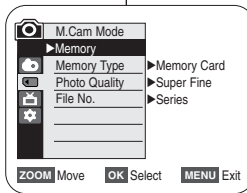

⑥

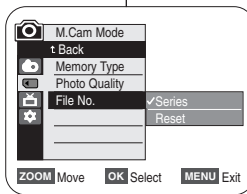

Dateinummer festlegen

- ❖ Die Dateinummerierung ist nur im Modus <M.Cam> möglich. ➔Seite 19
- ❖ Die auf der Speicherkarte gespeicherten Bilder erhalten eine Dateinummer entsprechend der Aufnahmereihenfolge.
- ❖ Die Nummerierung der gespeicherten Bilddateien kann wie folgt eingestellt werden:
 - <Series> (Fortlaufend): Bestehen bereits gespeicherte Dateien, erhalten die neuen Aufnahmen die darauffolgenden Nummern.
 - <Reset> (Rücks.): Wenn sich keine Dateien auf der Speicherkarte befinden, beginnt die Dateinummerierung bei 0001.

1. Stellen Sie den Schalter [Power] auf [CAMERA].
2. Stellen Sie den Schalter [Mode] auf [MEMORY].
3. Drücken Sie die Taste [MENU].
 - Das Menü wird angezeigt.
4. Bewegen Sie den Regler [Zoom] nach oben oder unten, und wählen Sie <Memory> (Speicher) aus. Drücken Sie anschließend die Taste [OK].
5. Bewegen Sie den Regler [Zoom] nach oben oder unten, und wählen Sie <File No.> (Datei-Nr.) aus. Drücken Sie anschließend die Taste [OK].
6. Bewegen Sie den Regler [Zoom] nach oben oder unten, und wählen Sie die gewünschte Option (<Series> (Fortlaufend) oder <Reset> (Rücks.)). Drücken Sie anschließend die Taste [OK].
7. Drücken Sie die Taste [MENU], um das Menü zu verlassen.

ENGLISH Digital Still Camera Mode (VP-D363(i)/D364W(i)/D365W(i) only)

Modus Digital Still Camera (Digitalkamera) DEUTSCH (nur VP-D363(i)/D364W(i)/D365W(i))

Taking a Photo Image (JPEG) on the Memory Card

- ❖ You may take photo images while in <M.Cam> mode and store the images on the Memory Card. ➔page 19
- ❖ You can take photo images using the remote control. (VP-D363(i)/D364W(i)/D365W(i) only)
- ❖ Audio will not be recorded with a photo image on to the Memory Card.

Fotos (JPEG) auf der Speicherkarte aufnehmen

- ❖ Sie können im Modus <M.Cam> Fotos aufnehmen und auf der Speicherkarte speichern. ➔Seite 19
- ❖ Sie können Fotoaufnahmen auch mithilfe der Fernbedienung machen (nur VP-D363(i)/D364W(i)/D365W(i)).
- ❖ Der Ton kann bei der Aufzeichnung von Einzelbildern auf der Speicherkarte nicht mit aufgenommen werden.

1. Set the [Power] switch to [CAMERA].
2. Set the [Mode] switch to [MEMORY].
3. After framing your object to record, fully press the [PHOTO] button to take the picture.
 - The picture is taken and saved into the Memory Card within a few seconds.
 - Taking another picture within this interval is not possible.
 - The < [OK] >>> > indicator appears during the time it takes to save the image.

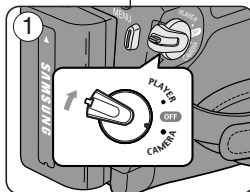

1. Stellen Sie den Schalter [Power] auf [CAMERA].
2. Stellen Sie den Schalter [Mode] auf [MEMORY].

3. Richten Sie das Bild wie gewünscht ein. Drücken Sie anschließend die Taste [PHOTO] vollständig durch, um eine Aufnahme zu machen.
 - Die Aufnahme wird ausgelöst und das Bild wird innerhalb weniger Sekunden auf der Speicherkarte gespeichert.
 - In diesem kurzen Zeitraum ist eine weitere Aufnahme nicht möglich.
 - Während des Speicherns wird das Symbol < [OK] >>> > auf dem Display angezeigt.

[Notes]

- Photo images are saved in the Memory Card in an 800x600 format.
- The number of photo images that can be stored depends on the quality of the image.

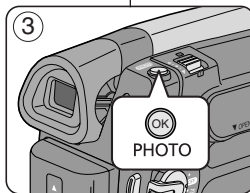

[Hinweise]

- Einzelbilder werden auf der Speicherkarte in der Auflösung 800 X 600 abgespeichert.
- Die Anzahl der Fotos, die gespeichert werden können, variiert je nach Qualitätsstufe der Bilder.

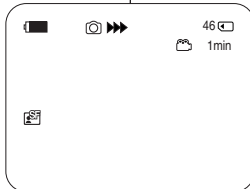

ENGLISH Digital Still Camera Mode (VP-D363(i)/D364W(i)/D365W(i) only)

Modus Digital Still Camera (Digitalkamera) DEUTSCH (nur VP-D363(i)/D364W(i)/D365W(i))

Viewing Photo Images (JPEG)

- ✦ This function works only in <M.Player> mode. ➔page 19
You can play back and view photo images recorded on the Memory Card.
- ✦ Be sure that the <M.Play Select> is set to <Photo> in the Menu. ➔page 80

1. Set the [Power] switch to [PLAYER].
2. Set the [Mode] switch to [MEMORY].
 - The last recorded image appears. If there are no recorded images on the Memory Card, <No image!> is displayed.

To view a Single Image

Using the [◀◀] (REV/FWD) buttons, search for the desired photo image.

- To view the next image: press the [▶▶] (FWD) button.
- To view the previous image: press the [◀◀] (REV) button.
- Keep pressing [▶▶] (FWD) or [◀◀] (REV) to search for an image quickly.

To view a Slide Show

Press the [▶/II] (S.SHOW) button.

- All images will be played back consecutively for 2-3 seconds each.
- The <Slide> is displayed. The Slide Show will start from the current picture.

To stop the slide show, press the [▶/II] (S.SHOW) button again.

To view the Multi Display

To view six stored images on single screen, press the [■] (MULTI DISP.) button.

- A selection mark [◀◀] appears under the image.
- Press the [◀◀▶▶] (REV/FWD) button to select an image.

To return to single playback mode, press the [■] (MULTI DISP.) button again.

- Selected picture is displayed in full screen.

[Notes]

- Any large sized image taken with another device will be displayed as a thumbnail image.
- To display the previous six images, press and hold the [◀◀] (REV) button for about 3 seconds.
- To display the next six images, press the [▶▶] (FWD) button for about 3 seconds.
- You can access <Delete>, <Delete All>, <Protect> or <Print Mark> functions in Multi Display view mode, using the [QUICK MENU] button.

Fotos (JPEG) ansehen

- ✦ Diese Funktion ist nur im Modus <M.Player> (M.Play) verfügbar. ➔Seite 19
Es können Fotos angezeigt werden, die auf der Speicherkarte abgelegt sind.
- ✦ Stellen Sie sicher, dass <M.Play Select> im Menü auf die Option <Photo> (Foto) eingestellt ist. ➔Seite 80

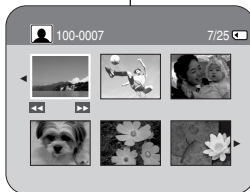
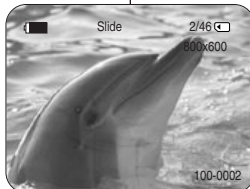

1. Stellen Sie den Schalter [Power] auf [PLAYER].
2. Stellen Sie den Schalter [Mode] auf [MEMORY].
 - Das zuletzt gespeicherte Bild wird angezeigt. Wenn auf der Speicherkarte keine Bilder vorhanden sind, wird <No image!> angezeigt.

Bild für Bild anzeigen

Wählen Sie mit den Tasten [◀◀] (REV/FWD) das gewünschte Foto aus.

- Nächstes Bild anzeigen: Drücken Sie die Taste [▶▶] (FWD).
- Vorhergehendes Bild anzeigen: Drücken Sie die Taste [◀◀] (REV).
- Um schnell nach einem Bild zu suchen, halten Sie die Taste [▶▶] (FWD) oder [◀◀] (REV) gedrückt.

Diashow anzeigen

Drücken Sie die Taste [▶/II] (S.SHOW).

- Alle Bilder werden nacheinander jeweils 2-3 Sekunden lang angezeigt.
- Es wird <Slide> (Dia) angezeigt. Die Diashow beginnt beim aktuellen Bild.

Um die Diashow wieder zu beenden, drücken Sie die Taste [▶/II] (S.SHOW) erneut.

Mehrere Bilder gleichzeitig anzeigen

Drücken Sie die Taste [■] (MULTI DISP.), um sechs Bilder gleichzeitig anzuzeigen.

- Unter dem Ausgangsbild wird eine Auswahlmarkierung [◀◀] angezeigt.
- Drücken Sie die Tasten [◀◀▶▶] (REV/FWD), um ein anderes Bild auszuwählen.

Um wieder in den Einzelbild-Modus zu wechseln, drücken Sie die Taste [■] (MULTI DISP.) erneut.

- Das ausgewählte Bild wird im Vollbildmodus angezeigt.

[Hinweise]

- Bilder mit besonders hoher Auflösung, wie sie von anderen Geräten aufgezeichnet werden, werden nur in einer Miniaturansicht wiedergegeben.
- Zur Anzeige der vorhergehenden sechs Bilder drücken Sie die Taste [◀◀] (REV), und halten Sie sie ungefähr 3 Sekunden lang gedrückt.
- Zur Anzeige der folgenden sechs Bilder drücken Sie die Taste [▶▶] (FWD), und halten Sie sie ungefähr 3 Sekunden lang gedrückt.
- Im Modus Multi Display (Anzeige) haben Sie Zugriff auf die Funktionen <Delete> (Löschen), <Delete All> (Alle löschen), <Protect> (Schützen) oder <Print Mark> (Druckmarke) über die Taste [QUICK MENU].

ENGLISH Digital Still Camera Mode (VP-D363(i)/D364W(i)/D365W(i) only)

Modus Digital Still Camera (Digitalkamera) DEUTSCH (nur VP-D363(i)/D364W(i)/D365W(i))

Protection from accidental Erasure

- ❖ The Protection function works only in <M.Player> mode. ➔page 19
- ❖ You can protect important images from accidental erasure.
If you format the Camcorder, all images including protected images will be erased.

1. Set the [Power] switch to [PLAYER].
2. Set the [Mode] switch to [MEMORY].
 - The last recorded image appears.
 - If there are no recorded images on the Memory Card, <No image!> is displayed.
3. Using the [◀▶] (REV/FWD) buttons, search for the photo image that you want to protect.
4. Press the [MENU] button.
 - The menu list will appear.
5. Move the [Zoom] lever up or down to select <Memory>, then press the [OK] button.
6. Move the [Zoom] lever up or down to select <Protect>, then press the [OK] button.
7. Move the [Zoom] lever up or down to select <On>, then press the [OK] button.
8. To exit, press the [MENU] button.
 - The protection (🔒) icon is displayed.

[Notes]

- You can directly access Protection function using the [QUICK MENU]. ➔page 20
- If the write protection tab on the Memory Card is set to LOCK, you cannot set image protection.

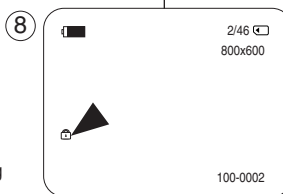
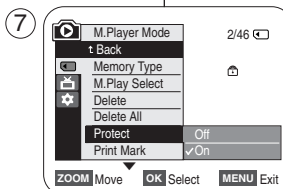
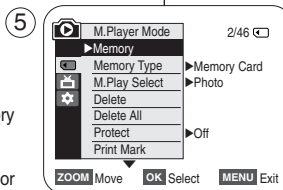

Bilder vor versehentlichem Löschen schützen

- ❖ Die Löschtzschutzfunktion ist nur im Modus <M.Player> (M.Play) verfügbar. ➔Seite 19
- ❖ Sie können Bilder vor versehentlichem Löschen schützen.

Wenn Sie den Memory Stick bzw. Wenn Sie den Camcorder formatieren, werden sämtliche darauf gespeicherten Bilder gelöscht, einschließlich der mit einem Löschtzschutz versehenen Bilder.

1. Stellen Sie den Schalter [Power] auf [PLAYER].
2. Stellen Sie den Schalter [Mode] auf [MEMORY].
 - Das zuletzt gespeicherte Bild wird angezeigt.
 - Wenn auf der Speicherkarte keine Bilder vorhanden sind, wird <No image!> (Kein Bild!) angezeigt.
3. Wählen Sie mit den Tasten [◀▶] (REV/FWD) das gewünschte Foto aus.
4. Drücken Sie die Taste [MENU].
 - Das Menü wird angezeigt.
5. Bewegen Sie den Regler [Zoom] nach oben oder unten, und wählen Sie <Memory> (Speicher) aus. Drücken Sie anschließend die Taste [OK].
6. Bewegen Sie den Regler [Zoom] nach oben oder unten, und wählen Sie <Protect> (Schützen) aus. Drücken Sie anschließend die Taste [OK].
7. Bewegen Sie den Regler [Zoom] nach oben oder unten, und wählen Sie <On> (Ein) aus. Drücken Sie anschließend die Taste [OK].
8. Drücken Sie die Taste [MENU], um das Menü zu verlassen.
 - Das Symbol für den Löschtzschutz (🔒) wird angezeigt.

[Hinweise]

- Über die Taste [QUICK MENU] können Sie direkt auf die Funktion Löschtzschutz zugreifen. ➔Seite 20
- Wenn der Schreibschutz der Speicherkarte aktiviert ist (LOCK), können Sie die Löschtzschutzeinstellungen der einzelnen Bilder nicht verändern.

ENGLISH Digital Still Camera Mode (VP-D363(i)/D364W(i)/D365W(i) only)

Modus Digital Still Camera (Digitalkamera) DEUTSCH (nur VP-D363(i)/D364W(i)/D365W(i))

Deleting Photo Images and Moving Images

- ❖ The Delete function works only in <M.Player> mode. ➔page 19
- ❖ You can erase the photo images and moving images recorded on the Memory Card.
- ❖ If you want to delete protected images, you must first deactivate the image protection.
- ❖ An image which has been deleted cannot be recovered.

1. Set the [Power] switch to [PLAYER].
2. Set the [Mode] switch to [MEMORY].
 - The last recorded image appears.
 - If there are no recorded images on the Memory Card, <No image> is displayed.
3. Using the [◀▶] (REV/FWD) buttons, search for the photo image that you want to delete.
4. Press the [MENU] button.
 - The menu list will appear.
5. Move the [Zoom] lever up or down to select <Memory>, then press the [OK] button.
6. Move the [Zoom] lever up or down to select <Delete>, then press the [OK] button.
 - A message <Do you want to delete?> is displayed.
7. Move the [Zoom] lever up or down to select <Yes> or <No>, then press the [OK] button.
8. To exit, press the [MENU] button.

Bilder und Videoclips löschen

- ❖ Die Funktion <Delete> (Löschen) ist nur im Modus <M.Player> (<M.Player>) verfügbar. ➔Seite 19
- ❖ Sie können auf der Speicherkarte gespeicherte Bilder und Videoclips löschen.
- ❖ Um ein geschütztes Bild zu löschen, müssen Sie zuerst den Löschschutz aufheben.

- ❖ Gelöschte Bilder können nicht wiederhergestellt werden.

1. Stellen Sie den Schalter [Power] auf [PLAYER].
2. Stellen Sie den Schalter [Mode] auf [MEMORY].
 - Das zuletzt gespeicherte Bild wird angezeigt.
 - Wenn auf der Speicherkarte keine Bilder vorhanden sind, wird <No image!> (Kein Bild!) angezeigt.
3. Wählen Sie mit den Tasten [◀▶] (REV/FWD) das zu löschende Bild aus.
4. Drücken Sie die Taste [MENU].
 - Das Menü wird angezeigt.
5. Bewegen Sie den Regler [Zoom] nach oben oder unten, und wählen Sie <Memory> (Speicher) aus. Drücken Sie anschließend die Taste [OK].
6. Bewegen Sie den Regler [Zoom] nach oben oder unten, und wählen Sie <Delete> (Löschen) aus. Drücken Sie anschließend die Taste [OK].
 - Die Meldung <Do you want to delete?> (Möchten Sie löschen?) wird angezeigt.
7. Bewegen Sie den Regler [Zoom] nach oben oder unten, und wählen Sie <Yes> (Ja) oder <No> (Nein) aus. Drücken Sie anschließend die Taste [OK].
8. Drücken Sie die Taste [MENU], um das Menü zu verlassen.

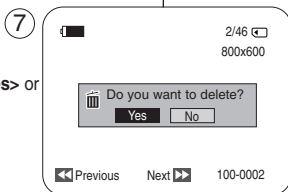
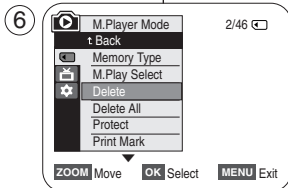
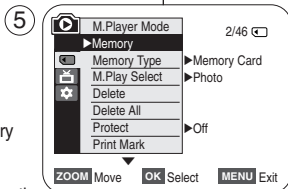

ENGLISH Digital Still Camera Mode (VP-D363(i)/D364W(i)/D365W(i) only)

Modus Digital Still Camera (Digitalkamera) DEUTSCH (nur VP-D363(i)/D364W(i)/D365W(i))

Deleting All Images at Once

6. Move the **[Zoom]** lever up or down to select **<Delete All>**, then press the **[OK]** button.
 - A message **<Do you want to delete all?>** is displayed.
7. Move the **[Zoom]** lever up or down to select **<Yes>** or **<No>**, then press the **[OK]** button.
8. To exit, press the **[MENU]** button.

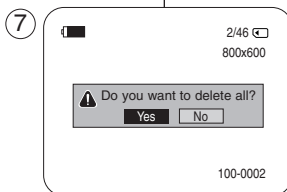
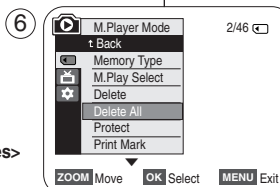

[Notes]

- You can directly access the Delete function using the **[QUICK MENU]**. ➔page 20
- When there is no stored picture on the Memory Card, the message **<No image!>** will be displayed.
- If an erroneous image file is found on the Memory Card, the message **<Memory card error!>** will be displayed. It may be caused by copying images from different digital devices.
- Formatting the Memory Card will delete all the stored images. ➔page 78
- To protect important pictures from accidental deletion, activate the image protection. ➔page 75
- Deleting all files using the **<Delete All>** menu may take a while. To delete all files much faster, format the Memory Card after backing up the files into other storage device.

Alle gespeicherten Bilder löschen

6. Bewegen Sie den Regler **[Zoom]** nach oben oder unten, und wählen Sie **<Delete All>** (**Alle löschen**) aus. Drücken Sie anschließend die Taste **[OK]**.
 - Die Meldung **<Do you want to delete all?>** (**Möchten Sie alle löschen?**) wird angezeigt.
7. Bewegen Sie den Regler **[Zoom]** nach oben oder unten, und wählen Sie **<Yes>** (**Ja**) oder **<No>** (**Nein**) aus. Drücken Sie anschließend die Taste **[OK]**.
8. Drücken Sie die Taste **[MENU]**, um das Menü zu verlassen.

[Hinweise]

- Über die Taste **[QUICK MENU]** können Sie direkt auf die Funktion **<Delete>** (Löschen) zugreifen. ➔Seite 20
- Wenn auf der Speicherkarte keine Bilder vorhanden sind, wird die Meldung **<No image!>** **<Kein Bild!>** angezeigt.
- Wenn sich eine fehlerhafte Datei auf der Speicherkarte befindet, wird die Meldung **<Memory card error!>** (**Speicherkartenfehler!**) angezeigt. Ein solcher Fehler kann auftreten, wenn das Bild von einem anderen Gerät stammt.
- Durch Formatieren der Speicherkarte werden alle gespeicherten Bilder gelöscht. ➔Seite 78
- Verwenden Sie für wichtige Bilder den Löschschutz, um ein versehentliches Löschen auszuschließen. ➔Seite 75
- Das Löschen aller Dateien mit Hilfe der Funktion **<Delete All>** (**Alle löschen**) kann einige Zeit dauern. Um den Löschvorgang zu beschleunigen, können Sie die Speicherkarte auch formatieren. Sichern Sie dazu zuerst alle Dateien, die Sie noch benötigen, auf einem anderen Speichermedium.

ENGLISH Digital Still Camera Mode (VP-D363(i)/D364W(i)/D365W(i) only)

Modus Digital Still Camera (Digitalkamera) DEUTSCH (nur VP-D363(i)/D364W(i)/D365W(i))

Formatting the Memory Card

- ❖ The Format function works only in <M.Player> mode. ➔page 19
- ❖ You can use the Format functions to completely delete all images and options on the Memory Card, including protected images.
- ❖ The Format function restores the Memory Card to its initial state.

Attention

- ❖ If you execute the Format function, all images will be erased completely and erased images cannot be recovered.

1. Set the [Power] switch to [PLAYER].
2. Set the [Mode] switch to [MEMORY].
3. Press the [MENU] button.
 - The menu list will appear.
4. Move the [Zoom] lever up or down to select <Memory>, then press the [OK] button.
5. Move the [Zoom] lever up or down to select <Format>, then press the [OK] button.
6. Move the [Zoom] lever up or down to select desired option (Int. Memory or Memory Card), then press the [OK] button. (VP-D365W(i) only)
 - If you select <Int. Memory> or <Memory Card>, a message <All files will be deleted! Do you want to format?> is displayed.
7. Move the [Zoom] lever up or down to select <Yes>, then press the [OK] button.
 - <Complete> is displayed when the format is completed.
8. To exit, press the [MENU] button.

[Notes]

- If you execute the Format function, all photo images/moving images will be erased completely and erased photo images/moving images cannot be recovered.
- Formatting the Memory Card using a different device will cause Memory Card read errors.
- Do not turn the power off in the middle of the formatting.
- A Memory Card with the protection tab set to save will not be formatted. ➔page 68
- Do not format the Memory Card on a PC. <Not formatted!> message may appear if a Memory Card formatted on a PC was inserted.

Speicherkarte formatieren

- ❖ Die Formatierungsfunktion ist nur im Modus <M.Player> (M.Play). ➔Seite 19
- ❖ Mit der Formatierungsfunktion können Sie alle auf der Speicherkarte gespeicherten Bilder löschen. Dabei werden auch mit einem Löschschutz versehene Bilder gelöscht.

- ❖ Durch die Formatierung wird die Speicherkarte auf ihren ursprünglichen Zustand zurückgesetzt.

Achtung

- ❖ Mit der Formatierungsfunktion werden sämtliche Bilder gelöscht. Sie können nicht wiederhergestellt werden.

1. Stellen Sie den Schalter [Power] auf [PLAYER].
2. Stellen Sie den Schalter [Mode] auf [MEMORY].
3. Drücken Sie die Taste [MENU].
 - Das Menü wird angezeigt.
4. Bewegen Sie den Regler [Zoom] nach oben oder unten, und wählen Sie <Memory> (Speicher) aus. Drücken Sie anschließend die Taste [OK].
5. Bewegen Sie den Regler [Zoom] nach oben oder unten, und wählen Sie <Format> (Formatieren) aus. Drücken Sie anschließend die Taste [OK].
6. Bewegen Sie den Regler [Zoom] nach oben oder unten, und wählen Sie die gewünschte Option (<Int. Memory> (Int. Speicher) oder <Memory Card> (Speich.Karte)) aus. Drücken Sie anschließend die Taste [OK] (nur VP-D365W(i)).
 - Bei Auswahl von <Int. Memory> (Int. Speicher) oder <Memory Card> (Speich.Karte) wird die Meldung <All files are deleted! Do you want to format?> (Alle Dateien gelöscht! Do you want to format?) angezeigt.
7. Bewegen Sie den Regler [Zoom] nach oben oder unten, und wählen Sie <Yes> (Ja) aus. Drücken Sie anschließend die Taste [OK].
 - Am Ende der Formatierung wird <Complete!> (Beendet!) angezeigt.
8. Drücken Sie die Taste [MENU], um das Menü zu verlassen.

[Hinweise]

- Wenn Sie die Formatierungsfunktion ausführen, werden alle Bilder und Videoclips unwiderruflich gelöscht.
- Eine Formatierung der Speicherkarte mit einem anderen Gerät führt zu Lesefehlern.
- Schalten Sie das Gerät während des Formatierungsvorgangs keinesfalls aus.

- Eine mit Löschschutz versehene Speicherkarte kann nicht formatiert werden. ➔Seite 68
- Formatieren Sie die Speicherkarte nicht auf einem Computer. Wurde die eingelegte Speicherkarte auf einem Computer formatiert, wird unter Umständen die Meldung <Not formatted!> (Nicht formatiert) angezeigt.

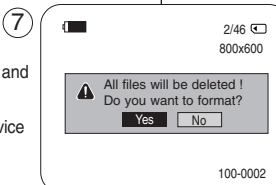
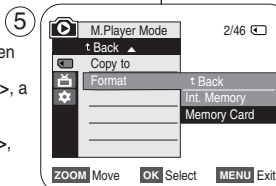
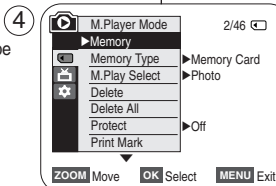

ENGLISH Digital Still Camera Mode (VP-D363(i)/D364W(i)/D365W(i) only)

Modus Digital Still Camera (Digitalkamera) DEUTSCH (nur VP-D363(i)/D364W(i)/D365W(i))

Recording Moving Images (MPEG) on the Memory Card

- ✦ You may record moving images while in **<M.Cam>** mode and store the images on the Memory Card. ➔page 19
- ✦ You can record moving images with audio on the Memory Card.
- ✦ The screen format of the moving image to be recorded is 720x480.

Saving Moving Images onto a Memory Card

1. Set the **[Power]** switch to **[CAMERA]**.
2. Set the **[Mode]** switch to **[MEMORY]**.
3. Press the **[Start/Stop]** button, the moving images are recorded on the Memory Card in MPEG4.
 - You can record a photo image on Memory Card by pressing the **[PHOTO]** button instead of the **[Start/Stop]** button.
4. Press the **[Start/Stop]** button to stop the recording.

[Notes]

- The camcorder supports memory cards ranging up to 4GB and a movie can be recorded up to 2GB of file size.
- MPEG files can be stored in the Memory Card up to 1,000 files.
- **[MENU]** button and **[OK]** button are not available while recording moving images. To use **[MENU]** button and **[OK]** button, stop recording. Recording moving images is not available when a **MENU** or **QUICK MENU** is displayed on the screen. To start recording, press the **[MENU]** button to make the menu disappear.
- Before using the Recording moving images function, check whether the Memory Card is inserted into the Camcorder.
- Moving images that you recorded are saved in *.avi (avi 1.0) file format on the Memory Card.
- The files that you recorded are saved as shown in the folder to the right.
- The moving images on a Memory Card are a smaller size and lower definition than images on tape.
- The sound is recorded in mono.
- The following functions are not allowed in **<M.Cam>** Mode. **DIS** (Digital Image Stabilizer), **Digital Zoom**, **Fade**, **Program AE**, **Visual Effect**, **Slow Shutter**.
- While recording on a Memory Card, don't insert or eject the tape as it may record noise.
- While recording on a Memory Card, don't eject the Memory Card or it may break the data on the Memory Card or Memory Card itself.
- Turning the power off while accessing the Memory Card may damage the data stored on the Memory Card.

Videoclips (MPEG) auf der Speicherkarte aufzeichnen

- ✦ Im Modus **<M.Cam>** können Sie Videoclips aufnehmen und auf der Speicherkarte speichern. ➔Seite 19

- ✦ Die Speicherkarte ermöglicht auch die Aufzeichnung von Videoclips mit Ton.
- ✦ Die Videoclips werden mit einer Auflösung von 720 x 480 Pixel aufgenommen.

Videoclips auf der Speicherkarte speichern

1. Stellen Sie den Schalter **[Power]** auf **[CAMERA]**.
2. Stellen Sie den Schalter **[Mode]** auf **[MEMORY]**.
3. Drücken Sie die Taste **[Start/Stop]**, um Videoaufnahmen im MPEG4-Format auf der Speicherkarte zu speichern.
 - Sie können Bilder auf der Speicherkarte speichern, indem Sie anstelle der Taste **[Start/Stop]** die Taste **[PHOTO]** drücken.
4. Drücken Sie die Taste **[Start/Stop]**, um die Aufnahme zu beenden.

[Hinweise]

- Der Camcorder unterstützt Speicherkarten mit bis zu 4 GB, und es können Videos bis zu einer Dateigröße von 2 GB aufgezeichnet werden.
- Auf der Speicherkarte können bis zu 1.000 MPEG-Dateien gespeichert werden.
- Während der Aufnahme von Videoclips sind die Tasten **[MENU]** und **[OK]** nicht verfügbar. Um diese Tasten zu verwenden, muss die Aufnahme beendet werden.
- Die Aufnahme von Videoclips ist nicht möglich, wenn ein **MENU** oder **QUICK MENU** auf dem Bildschirm angezeigt wird. Drücken Sie vor der Aufnahme ggf. Drücken Sie vor der Aufnahme ggf. die Taste **[MENU]**, um alle Menüs auszublenden.
- Wenn Sie eine Videoaufnahme machen wollen, müssen Sie zunächst sicherstellen, dass die Speicherkarte in den Camcorder eingesteckt ist.
- Aufgezeichnete Videodateien werden in AVI 1.0-Format (*.avi) auf der Speicherkarte gespeichert.
- Die aufgenommenen Dateien werden in dem rechts abgebildeten Ordner gespeichert.
- Auf einer Speicherkarte aufgezeichnete Videoclips sind kleiner und haben eine geringere Auflösung als auf Band aufgezeichnete Filme.
- Der Ton wird in Mono aufgezeichnet.
- Die folgenden Funktionen sind im Modus **<M.Cam>** nicht verfügbar: **DIS**, **<Digital Zoom>** (Digitaler Zoom), **<Fade>** (Ein-/Ausblenden), **<Program AE>** (Belicht.Prog.), **<Visual Effect>** (Vis. Effekt) und **Slow Shutter** (Lange Verschlusszeit).
- Während der Aufnahme auf einer Speicherkarte sollte keine Kassette eingesteckt oder ausgeworfen werden, da dies Störgeräusche verursacht.

- Während der Aufnahme auf einer Speicherkarte darf diese nicht entfernt werden, da dadurch Daten auf der Karte oder die Karte selbst beschädigt werden können.
- Wenn Sie das Gerät abschalten, während auf die Speicherkarte zugegriffen wird, können auf der Speicherkarte gespeicherte Daten beschädigt werden.

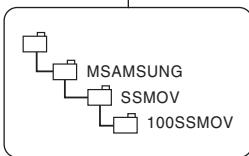
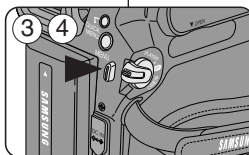
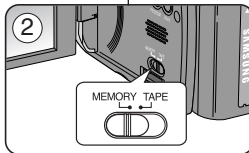
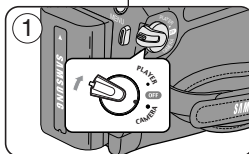

<Moving image>

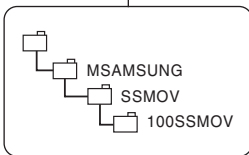

ENGLISH Digital Still Camera Mode (VP-D363(i)/D364W(i)/D365W(i) only)

Modus Digital Still Camera (Digitalkamera) DEUTSCH (nur VP-D363(i)/D364W(i)/D365W(i))

Playing Moving Images (MPEG) on the Memory Card (M.Play Select)

- ✦ The Moving Images Playback function works only in <M. Player> mode. ▶page 19
 - ✦ You can play the moving images on the Memory Card. Stereo audio is played back at the same time.
 - ✦ The playback picture will be of higher quality if it is viewed on a PC than on a TV.
1. Set the [Power] switch to [PLAYER].
 2. Set the [Mode] switch to [MEMORY].
 3. Press the [MENU] button.
 - The menu list will appear.
 4. Move the [Zoom] lever up or down to select <Memory>, then press the [OK] button.
 5. Move the [Zoom] lever up or down to select <M.Play Select>, then press the [OK] button.
 6. Move the [Zoom] lever up or down to select <Movie>, then press the [OK] button.
 7. To exit the menu, press the [MENU] button.
 8. Using the [◀▶] (REV/FWD) buttons, search for the moving image that you want to playback.
 9. Press the [▶||] (PLAY/STILL) button.
 - The moving images recorded on the Memory Card will play back.
 - You can control playback using the [▶||] (PLAY/STILL), [◀▶] (REV/FWD), and [■] (STOP) buttons.

[Notes]

- You can directly access the M.Play Select function using the [QUICK MENU] button.
- [MENU] button and [OK] button are not available while moving image playback. To use [MENU] button and [OK] button, stop playback. Moving image playback is not available when a menu or Quick menu is displayed on the screen. To start playback, press the [MENU] button to make it disappear.
- There may be broken or mosaic pictures while playing moving images, but it is not malfunction.
- The moving images that you recorded on the Memory Card may not play on other manufacturer's equipment.
- The moving images recorded by another Camcorder may not play on by this Camcorder.
- To play back moving images on a PC, the Video Codec (in the CD provided with the camcorder) should be installed.
 - You need Microsoft Windows Media Player Version 9 or higher version in order to play moving images on the Memory Card on your PC.
 - You can download the Microsoft Windows Media Player applied each languages on Microsoft Website.
<http://www.microsoft.com/windows/windowsmedia/download/default.asp>

- ✦ Die Wiedergabe von Videoclips ist nur im Modus <M.Player> (M.Play) möglich. ▶ Seite 19
 - ✦ Sie können die Videoclips auf der Speicherkarte wiedergeben. Gleichzeitig wird der Stereo-Ton abgespielt.
 - ✦ Die Wiedergabe auf einem Computer erfolgt mit besserer Qualität als die Wiedergabe auf einem Fernsehgerät.
1. Stellen Sie den Schalter [Power] auf [PLAYER].
 2. Stellen Sie den Schalter [Mode] auf [MEMORY].
 3. Drücken Sie die Taste [MENU].
 - Das Menü wird angezeigt.
 4. Bewegen Sie den Regler [Zoom] nach oben oder unten, und wählen Sie <Memory> (Speicher) aus. Drücken Sie anschließend die Taste [OK].
 5. Bewegen Sie den Regler [Zoom] nach oben oder unten, und wählen Sie <M.Play Select> aus. Drücken Sie anschließend die Taste [OK].
 6. Bewegen Sie den Regler [Zoom] nach oben oder unten, und wählen Sie <Movie> (Video) aus. Drücken Sie anschließend die Taste [OK].
 7. Um das Menü wieder zu schließen, drücken Sie die Taste [MENU].
 8. Wählen Sie mit den Tasten [◀▶] (REV/FWD) den gewünschten Videoclip aus.
 9. Drücken Sie die Taste [▶||] (PLAY/STILL).
 - Der Videoclip auf der Speicherkarte wird wiedergegeben.
 - Sie können die Wiedergabe mit den Tasten [▶||] (PLAY/STILL), [◀▶] (REV/FWD) und [■] (STOP) steuern.

[Hinweise]

- Über die Taste [QUICK MENU] können Sie direkt auf die Funktion <M.Play Select> zugreifen.
 - Während der Aufnahme von Videoclips sind die Tasten [MENU] und [OK] nicht verfügbar. Um diese Tasten zu verwenden, muss die Aufnahme beendet werden.
 - Die Wiedergabe von Videoclips ist nicht möglich, wenn ein Menü oder das Quick-Menü auf dem Display angezeigt wird. Drücken Sie vor der Aufnahme ggf. die Taste [MENU], um alle Menüs auszublenzen.
 - Bei der Wiedergabe von Videoclips können mosaikartige Verzerrungen oder andere Bildstörungen auftreten. Hierbei handelt es sich nicht um eine Fehlfunktion.
 - Die Videoclips auf der Speicherkarte können unter Umständen nicht auf Geräten anderer Hersteller wiedergegeben werden.
- Auf anderen Camcordern aufgezeichnete Videoclips können unter Umständen nicht auf diesem Gerät wiedergegeben werden.
 - Um Videoclips auf einem PC wiederzugeben, muss der Video-Codec von der mitgelieferten CD installiert sein.
 - Wenn Sie die auf der Speicherkarte gespeicherten Videoclips auf einem Computer wiedergeben möchten, benötigen Sie Microsoft Windows Media Player Version 9 oder höher.
 - Andere Sprachversionen des Microsoft Windows Media Player können bei Microsoft unter <http://www.microsoft.com/windows/windowsmedia/download/default.asp> heruntergeladen werden.

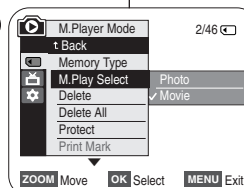
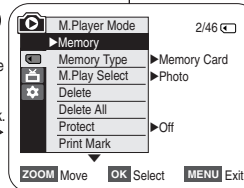
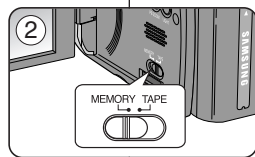

ENGLISH Digital Still Camera Mode (VP-D363(i)/D364W(i)/D365W(i) only)

Modus Digital Still Camera (Digitalkamera) DEUTSCH (nur VP-D363(i)/D364W(i)/D365W(i))

Recording a Moving Image from a Cassette as a Photo Image

- ❖ This function works only in <Player> mode. ➔ page 19
- ❖ You can record a Moving Image from a cassette as a Photo Image.
- ❖ If you want to move recorded multiple photo images from a cassette to a Memory Card, use the COPY function.

1. Set the [Power] switch to [PLAYER].
2. Set the [Mode] switch to [TAPE].
3. Play back the cassette.
4. Press the [PHOTO] button.
 - The photo image is recorded on the Memory Card.
 - During the time it takes to save an image, the playback screen is paused and the OSD is displayed. (see illustration right)

[Notes]

- Photo images copied from the cassette to the Memory Card are saved in a 640x480 format.
- Number of images you can save varies depending on the image resolution.

Videoclips von einer Kassette als Bilder speichern

- ❖ Diese Funktion ist nur im Modus <Player> verfügbar. ➔ Seite 19
- ❖ Einzelbilder können von einer Kassette aufgezeichnet und als Fotos auf einer Speicherkarte abgespeichert werden.
- ❖ Um mehrere Einzelbilder von einer Kassette auf die Speicherkarte zu überspielen, verwenden Sie die Funktion <COPY> (Kopie).

1. Stellen Sie den Schalter [Power] auf [PLAYER].
2. Stellen Sie den Schalter [Mode] auf [TAPE].
3. Starten Sie die Wiedergabe der Kassette.
4. Drücken Sie die Taste [PHOTO].
 - Das Bild wird auf der Speicherkarte gespeichert.
 - Während des Speichervorgangs wird die Wiedergabe auf dem Display deaktiviert und ein entsprechendes Bildschirmmenü wird angezeigt (siehe Abbildung rechts).

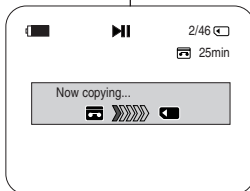
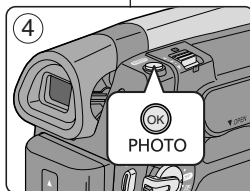

[Hinweise]

- Von Kassette auf die Speicherkarte kopierte Einzelbilder werden im Format 640 x 480 gespeichert.
- Die Anzahl der Bilder, die gespeichert werden können, variiert je nach Bildauflösung.

ENGLISH Digital Still Camera Mode (VP-D363(i)/D364W(i)/D365W(i) only)

Modus Digital Still Camera (Digitalkamera) DEUTSCH (nur VP-D363(i)/D364W(i)/D365W(i))

Recording Still Images from a Cassette

- ❖ The Photo Copy function works only in **<Player>** mode. ➔page 19
- ❖ You can copy all Still images recorded with the photo function from the cassette to a Memory Card.
- ❖ Rewind the tape to the desired point.

1. Set the **[Power]** switch to **[PLAYER]**.
2. Set the **[Mode]** switch to **[TAPE]**.
3. Press the **[MENU]** button.
 - The menu list will appear.
4. Move the **[Zoom]** lever up or down to select **<Tape>**, then press the **[OK]** button.
5. Move the **[Zoom]** lever up or down to select **<Photo Copy>**, then press the **[OK]** button.
 - All still images that recorded on a cassette tape will be copied into a Memory Card.
6. The Camcorder automatically performs the still image search to find still images and copy starts.
7. Press the **[STOP]** button to stop copying.
 - Copy stops when the cassette is finished or Memory Card is full.

[Note]

Still images copied from the cassette to the Memory Card are saved in 640x480 format.

Einzelbilder von einer Kassette aufnehmen

- ❖ Die Funktion **<Photo Copy>** (Foto kopieren) ist nur im Modus **<Player>** verfügbar. ➔Seite 19
- ❖ Sie können alle Einzelbilder, die mit der Foto-Funktion von einer Kassette aufgenommen wurden, auf eine Speicherkarte kopieren.
- ❖ Spulen Sie die Kassette an die gewünschte Stelle zurück.

1. Stellen Sie den Schalter **[Power]** auf **[PLAYER]**.
2. Stellen Sie den Schalter **[Mode]** auf **[TAPE]**.
3. Drücken Sie die Taste **[MENU]**.
 - Das Menü wird angezeigt.
4. Bewegen Sie den Regler **[Zoom]** nach oben oder unten, und wählen Sie **<Tape>** (**Kassette**) aus. Drücken Sie anschließend die Taste **[OK]**.
5. Bewegen Sie den Regler **[Zoom]** nach oben oder unten, und wählen Sie **<Photo Copy>** (**Foto kopieren**) aus. Drücken Sie anschließend die Taste **[OK]**.
 - Alle auf der Kassette aufgezeichneten Einzelbilder werden auf die Speicherkarte kopiert.
6. Die Einzelbilder werden vom Camcorder automatisch gesucht und auf die Speicherkarte kopiert.
7. Um den Kopiervorgang anzuhalten, drücken Sie die Taste **[STOP]**.
 - Der Kopiervorgang wird automatisch beendet, wenn das Ende der Kassette erreicht ist oder auf der Speicherkarte kein Speicherplatz mehr frei ist.

[Hinweis]

Von Kassette auf die Speicherkarte kopierte Einzelbilder werden im Format 640 x 480 gespeichert.

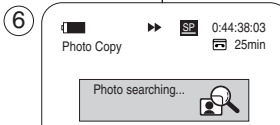
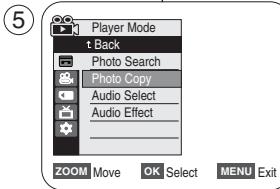
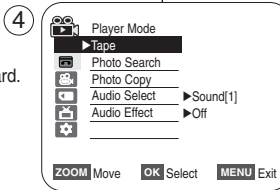

ENGLISH Digital Still Camera Mode (VP-D363(i)/D364W(i)/D365W(i) only)

Modus Digital Still Camera (Digitalkamera) DEUTSCH (nur VP-D363(i)/D364W(i)/D365W(i))

Copying Files from a Memory Card to the Built-in Memory (Copy to) (VP-D365W(i) only)

- ❖ The Copy to function works only in <M.Player> mode. ➔page 19
- ❖ You can copy selected or all images stored in the Memory Card to the built-in memory.

1. Set the **[Power]** switch to **[PLAYER]**.
2. Set the **[Mode]** switch to **[MEMORY CARD]**.
3. Press the **[MENU]** button.
 - The menu list will appear.
4. Move the **[Zoom]** lever up or down to select <Memory>, then press the **[OK]** button.
5. Move the **[Zoom]** lever up or down to select <Copy to>, then press the **[OK]** button.
6. Move the **[Zoom]** lever up or down to select options (**Back**, **This File** or **All Files**), then press **[OK]** button.
 - To go back to the previous mode, select <Back>.
 - If <This File> or <All Files> is selected, <Now copying...> is displayed and copying starts.
7. To exit, press the **[MENU]** button.

Dateien von einer Speicherkarte in den internen Speicher kopieren (Copy to (Kopieren nach)) (nur VP-D365W(i))

- ❖ Die Funktion <Copy to> (Kopieren nach) ist nur im Modus <M.Player> (**M.Play**) verfügbar. ➔Seite 19
 - ❖ Sie können ausgewählte oder alle auf der Speicherkarte gespeicherten Bilder in den internen Speicher kopieren.
1. Stellen Sie den Schalter **[Power]** auf **[PLAYER]**.
 2. Stellen Sie den Schalter **[Mode]** auf **[TAPE]**.
 3. Drücken Sie die Taste **[MENU]**.
 - Das Menü wird angezeigt.
 4. Bewegen Sie den Regler **[Zoom]** nach oben oder unten, und wählen Sie <Memory> (**Speicher**) aus. Drücken Sie anschließend die Taste **[OK]**.
 5. Bewegen Sie den Regler **[Zoom]** nach oben oder unten, und wählen Sie <Copy to> (**Kopieren nach**) aus. Drücken Sie anschließend die Taste **[OK]**.
 6. Bewegen Sie den Regler **[Zoom]** nach oben oder unten, und wählen Sie eine der Optionen (<Back> (**Zurück**), <This file> (**Diese Datei**) oder <All Files>). Drücken Sie anschließend die Taste **[OK]**.
 - Zur Auswahl des vorherigen Modus wählen Sie <Back> (**Zurück**).
 - Wenn <This file> (**Diese Datei**) oder <All Files> gewählt wurde, wird die Meldung <Now copying...> (**Kopiervorgang läuft**) angezeigt, und der Kopiervorgang beginnt.
 7. Drücken Sie die Taste **[MENU]**, um das Menü zu verlassen.

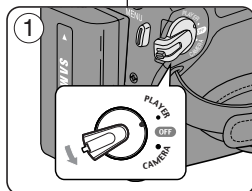

④

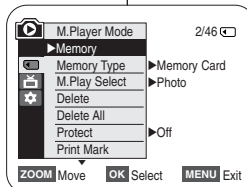

⑥

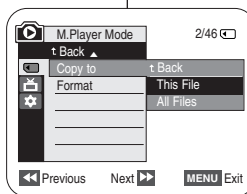

ENGLISH Digital Still Camera Mode (VP-D363(i)/D364W(i)/D365W(i) only)

Modus Digital Still Camera (Digitalkamera) DEUTSCH (nur VP-D363(i)/D364W(i)/D365W(i))

Marking Images for Printing (Print Mark)

- ✦ The Print Mark function works only in <M.Player> mode. ➔page 19
- ✦ This Camcorder supports the DPOF (Digital Print Order Format) print format.
- ✦ You can automatically print images recorded on a Memory Card with a printer supporting DPOF.

- ✦ There are 2 ways to make a Print Mark. ⑤

- <This File>: You can set a print mark on the photo image displayed on the LCD Screen. It can be set up to 999.
- <All Files>: To print 1 copy each of all of the stored images.

1. Set the [Power] switch to [PLAYER].
2. Set the [Mode] switch to [MEMORY].
 - The last recorded image appears.
3. Using the [◀▶] (REV/FWD) buttons, search for the photo image that you want to mark.
4. Press the [MENU] button.
 - The menu list will appear.
5. Move the [Zoom] lever up or down to select <Memory>, then press the [OK] button.
6. Move the [Zoom] lever up or down to select <Print Mark>, then press the [OK] button.
7. Move the [Zoom] lever up or down to select desired option (All Off, This File or All Files), then press the [OK] button.
8. If you select <This File>, move the [Zoom] lever up or down to select the quantity, then press the [OK] button.
9. To exit, press the [MENU] button.

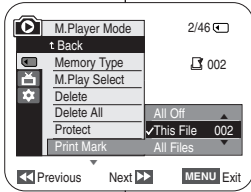
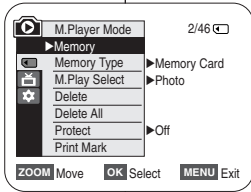

Removing the Print Mark

- To remove all Print Marks select <All Off>.
- To remove individual file's Print Mark, select the file and set <This File> to <000>.

[Notes]

- You can directly access the Print Mark function using the [QUICK MENU] button.
- If the Print Mark is set to <This File>, you can set the number of copies from <000> to <999>.
- If the Print Mark is set to <All Files>, you can set the number of copies to <1>.
- The <All Files> option may require extended operation time depending on the number of stored images.
- DPOF supporting printers are commercially available.
- Use the USB cable provided with the Camcorder.

Bilder für den Druck markieren <Print Mark> (Druckmarke)

- ✦ Die Funktion <Print Mark> (Druckmarke) ist nur im Modus <M.Player> (M.Play) verfügbar.
- ➔Seite 19

- ✦ Dieser Camcorder unterstützt das Druckformat DPOF (Digital Print Order Format).

- ✦ Auf der Speicherkarte aufgezeichnete Bilder können über einen Drucker mit DPOF-Unterstützung automatisch ausgedruckt werden. Es gibt zwei Möglichkeiten, eine <Print Mark> (Druckmarke) zu erstellen.
 - <This File> (Diese Datei): Nur das auf dem Display angezeigte Bild wird mit einer Druckmarke versehen. Es können Werte bis 999 eingestellt werden.
 - <All Files>: Von jedem gespeicherten Bild wird je ein Abzug gedruckt.

1. Stellen Sie den Schalter [Power] auf [PLAYER].
2. Stellen Sie den Schalter [Mode] auf [MEMORY].
 - Das zuletzt gespeicherte Bild wird angezeigt.
3. Wählen Sie mit den Tasten [◀▶] (REV/FWD) das gewünschte Bild aus.
4. Drücken Sie die Taste [MENU].
 - Das Menü wird angezeigt.
5. Bewegen Sie den Regler [Zoom] nach oben oder unten, und wählen Sie <Memory> (Speicher) aus. Drücken Sie anschließend die Taste [OK].
6. Bewegen Sie den Regler [Zoom] nach oben oder unten, und wählen Sie <Print Mark> (Druckmarke) aus. Drücken Sie anschließend die Taste [OK].
7. Bewegen Sie den Regler [Zoom] nach oben oder unten, und wählen Sie eine der Optionen (<All Off>, <This File> (Diese Datei) oder <All Files>). Drücken Sie anschließend die Taste [OK].
8. Wenn Sie <This File> (Diese Datei) gewählt haben, bewegen Sie den Regler [Zoom] nach oben oder unten, um die Anzahl der zu druckenden Bilder einzustellen. Drücken Sie anschließend die Taste [OK].
9. Drücken Sie die Taste [MENU], um das Menü zu verlassen.

Druckmarkierung entfernen

Um alle Druckmarkierungen zu entfernen, wählen Sie <All Off>.

Um einzelne Druckmarkierungen zu löschen, wählen Sie die entsprechende Datei aus, und setzen Sie anschließend <This File> (Diese Datei) auf <000>.

[Hinweise]

- Über die Taste [QUICK MENU] können Sie direkt auf die Funktion <Print Mark> (Druckmarke) zugreifen.
- Wenn Sie unter <Print Mark> (Druckmarke) die Option <This File> (Diese Datei) wählen, können Sie <000> bis <999> Exemplare drucken.

- Wenn Sie unter <Print Mark> (Druckmarke) die Option <All Files> wählen, können Sie <1> Exemplar jeder Datei drucken.
- Je nach Anzahl der gespeicherten Bilder kann das Ausführen der Option <All Files> einige Zeit in Anspruch nehmen.
- Drucker mit DPOF-Unterstützung sind im Handel erhältlich.
- Verwenden Sie das dem Camcorder beiliegende USB-Kabel.

ENGLISH PictBridge™ (VP-D363(i)/D364W(i)/D365W(i) only)

PictBridge™ DEUTSCH (nur VP-D363(i)/D364W(i)/D365W(i))

Printing Your Pictures – Using the PictBridge™

- ❖ PictBridge™ function works only in <M.Player> mode. ➔page 19
- ❖ By connecting the Camcorder to printers with PictBridge support (sold separately), you can send images from the Memory Card directly to the printer with a few simple operations.
- ❖ With the PictBridge Support, you can control the printer directly through your Camcorder in order to print out stored pictures. For direct printing of your stored pictures using the PictBridge function, you must connect your Camcorder to a PictBridge printer using a USB cable.

Connecting To a Printer

1. Turn your printer power off.
 - Turn your Camcorder on by setting the [Power] switch to [PLAYER].
2. Set the [Mode] switch to [MEMORY].
3. Press the [MENU] button.
 - The menu list will appear.
4. Move the [Zoom] lever up or down to select <System>, then press the [OK] button.
5. Move the [Zoom] lever up or down to select <USB Connect>, then press the [OK] button.
6. Move the [Zoom] lever up or down to select <Printer>, then press the [OK] button.
 - <Computer> : Connect to a computer.
 - <Printer> : Connect to a printer. (To use the PictBridge function, connect to a printer.)
7. Connect your Camcorder to the printer using the provided USB cable.
8. Turn your printer power on.
 - The PictBridge menu screen appears automatically after a short period.
 - The cursor highlights <Print>.

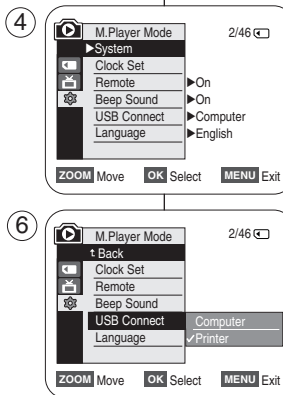

Bilder unter Verwendung von PictBridge™ drucken

- ❖ Die Funktion PictBridge™ ist nur im Modus <M.Player> (M.Play) verfügbar. ➔Seite 19
- ❖ Wenn Sie den Camcorder an einen Drucker mit PictBridge-Schnittstelle (separat erhältlich) anschließen, können Sie Bilder von der Speicherkarte schnell und einfach direkt an den Drucker senden.
- ❖ Aufgrund der PictBridge-Unterstützung ist es möglich, den Drucker direkt über den Camcorder zu steuern. Zum direkten Drucken der gespeicherten Bilder mit Hilfe der PictBridge-Funktion müssen Sie den Camcorder über ein USB-Kabel mit einem PictBridge-fähigen Drucker verbinden.

An einen Drucker anschließen

1. Schalten Sie den Drucker aus.
 - Schalten Sie den Camcorder ein, indem Sie den Schalter [Power] auf [PLAYER] stellen.
2. Stellen Sie den Schalter [Mode] auf [MEMORY].
3. Drücken Sie die Taste [MENU].
 - Das Menü wird angezeigt.
4. Bewegen Sie den Regler [Zoom] nach oben oder unten, und wählen Sie <System> aus. Drücken Sie anschließend die Taste [OK].
5. Bewegen Sie den Regler [Zoom] nach oben oder unten, und wählen Sie <USB Connect> (<USB-Verbind.>) aus. Drücken Sie anschließend die Taste [OK].
6. Bewegen Sie den Regler [Zoom] nach oben oder unten, und wählen Sie <Printer> (Drucker) aus. Drücken Sie anschließend die Taste [OK].
 - <Computer> : An einen Computer anschließen.
 - <Printer> (Drucker) : An einen Drucker anschließen. (Schließen Sie den Camcorder an einen Drucker an, um die PictBridge-Funktion zu verwenden.)
7. Schließen Sie den Camcorder über das mitgelieferte USB-Kabel an den Drucker an.
8. Schalten Sie den Drucker ein.
 - Nach einer kurzen Zeit wird automatisch das PictBridge-Menü angezeigt.
 - Der Menüpunkt <Print> (Drucker) wird durch den Cursor hervorgehoben.

Selecting Images

1. In the <PictBridge> settings menu, press the [◀▶] (REV/FWD) buttons to select an image to print.

Setting the Number of Prints

2. Move the [Zoom] lever up or down to select <Copies>, then press the [OK] button.
3. Move the [Zoom] lever up or down to set the number of prints, then press the [OK] button.

Setting the Date/Time Imprint Option

4. Move the [Zoom] lever up or down to select <Date/Time>, then press the [OK] button.
5. Move the [Zoom] lever up or down to select the Date/Time display type, then press the [OK] button.
 - Date/Time display type: <Off>, <Date>, <Time>, <Date&Time>

Printing Images

Move the [Zoom] lever up or down to select <Print>, then press the [OK] button, and selected image files will be printed.

Canceling the Printing

To cancel the image printing, press [OK] button again. The message "Cancel" appears and the image printing will be canceled.

[Notes]

- The Date/Time Imprint Option may not supported by all printers. Check with your printer manufacturer. The <Date/Time> menu cannot be setup if the printer does not support this option.
- The PictBridge™ is a registered trademark of CIPA (Camera & Imaging Products Association), an image transfer standard developed by Canon, Fuji, HP, Olympus, Seiko Epson, and Sony.
- PictBridge supporting printers are commercially available.
- Use the USB cable provided with the Camcorder.
- Use the AC power adapter for your Camcorder during PictBridge Direct Printing. Turning your Camcorder off during the printing might damage data on the Memory Card.
- Printing photo images is supported. Moving images are not available for printing.
- You can set various printing options depending on the printer.
- Please refer to the user's manual of the printer for details.

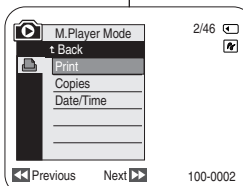
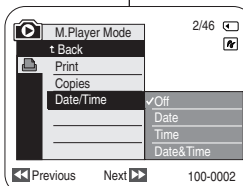
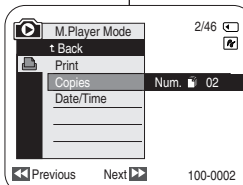

Bilder auswählen

1. Wählen Sie im <PictBridge>-Einstellungsmenü mit den Tasten [◀▶] (REV/FWD) das zu druckende Bild.

Anzahl der Abzüge einstellen

2. Bewegen Sie den Regler [Zoom] nach oben oder unten, und wählen Sie <Copies> (Kopien) aus. Drücken Sie anschließend die Taste [OK].
3. Bewegen Sie den Regler [Zoom] nach oben oder unten, und wählen Sie die Anzahl der zu druckenden Abzüge aus. Drücken Sie anschließend die Taste [OK].

Optionen für Datums-/Zeitstempel einstellen

4. Bewegen Sie den Regler [Zoom] nach oben oder unten, und wählen Sie <Date/Time> (Datum/Zeit) aus. Drücken Sie anschließend die Taste [OK].
5. Bewegen Sie den Regler [Zoom] nach oben oder unten, und wählen Sie die Anzeigeeoptionen für Datum und Uhrzeit aus. Drücken Sie anschließend die Taste [OK].
 - Anzeigeeoptionen für Datum/Uhrzeit: <Off> (Aus), <Date> (Datum), <Time> (Uhrzeit), <Date&Time> (Datum&Zeit).

Bilder drucken

Bewegen Sie den Regler [Zoom] nach oben oder unten, und wählen Sie <Print> (Drucken) aus. Drücken Sie anschließend die Taste [OK].

Druckvorgang abbrechen

Drücken Sie die Taste [OK] erneut, um den Druckvorgang abzubrechen. Die Meldung „Cancel...“ (Abbrech.) wird angezeigt, und der Druckvorgang wird abgebrochen.

[Hinweise]

- Die Option Date/Time Imprint (Datums-/Zeitstempel) wird nicht von allen Druckern unterstützt. Wenden Sie sich gegebenenfalls an den Hersteller des Druckers. Einstellungen im Menü <Date/Time> (Datum/Zeit) sind nicht möglich, wenn der Drucker diese Option nicht unterstützt.
- PictBridge™ ist eine eingetragene Marke der CIPA (Camera & Imaging Products Association). Dieser Standard zur Übertragung von Bilddateien wurde von Canon, Fuji, HP, Olympus, Seiko Epson und Sony entwickelt.
- Drucker mit PictBridge-Unterstützung sind im Handel erhältlich.
- Verwenden Sie das dem Camcorder beiliegende USB-Kabel.
- Verwenden Sie während des PictBridge-Direktdrucks das Netzteil zur Stromversorgung des Camcorders. Wenn der Camcorder während des Druckvorgangs ausgeschaltet wird, können die Daten auf der Speicherkarte beschädigt werden.
- Das Ausdrucken von Einzelbildern wird unterstützt. Videoclips dagegen können nicht ausgedruckt werden.
- Je nach verwendetem Drucker können Sie verschiedene Druckoptionen einstellen.
- Weitere Informationen hierzu finden Sie in der Bedienungsanleitung des Druckers.

IEEE 1394 Data Transfer

Transferring IEEE1394 (i.LINK)-DV Standard Data Connections (VP-D361i/D361Wi/D362i/D363i/D364Wi/D365Wi only)

Connecting to a DV Device (DVD Recorder, Camcorder, etc.)

- Connecting to other DV standard products.
 - A standard DV connection is quite simple.
 - If a product has a DV jack, you can transfer data by connecting to the DV jack using the correct cable. (not supplied)

!!! Please be careful as there are two types of DV jacks (4pin, 6pin). This Camcorder has a 4pin jack.

- With a digital connection, video and audio signals are transmitted in digital format, allowing high quality images to be transferred.

Connecting to a PC

- If you want to transmit data to a PC, you must install an IEEE 1394 add-on card into the PC. (not supplied)
- The frame rate for moving image is dependent on the capacity of the PC.

System Requirements

- CPU : faster Intel® Pentium III™ 450MHz compatible.
- Operating system : Windows® 98SE, ME, XP, Mac OS (9.1~10.4)
- Main memory : more than 64 MB RAM
- IEEE1394 add-on card or built in IEEE1394 card

[Note]

- Operation is not guaranteed for all the recommended computer environments mentioned above.

Datenübertragung über die IEEE 1394-Schnittstelle

Datenübertragung über die DV-Standardschnittstelle IEEE 1394 (i.LINK) (nur VP-D361i/D361Wi/D362i/D363i/D364Wi/D365Wi)

Anschluss an ein DV-Gerät (DVD-Rekorder, Camcorder usw.)

- Die IEEE 1394-Schnittstelle dient dem Anschluss an andere DV-Standardgeräte.
 - Eine Standard-DV-Verbindung ist leicht zu handhaben.
 - Mit einem passenden DV-Kabel können Sie Daten auf jedes Gerät übertragen, das einen DV-Anschluss besitzt.
(nicht im Lieferumfang enthalten)

Achtung: Beachten Sie, dass es eine 4-polige und eine 6-polige Ausführung des DV-Anschlusses gibt. Dieser Camcorder hat einen 4-poligen Anschluss.

- Die digitale Schnittstelle überträgt Audio- und Videodaten digital. Dadurch können Bilder mit höchster Qualität übermittelt werden.

Anschluss an einen PC

- Um Daten auf einen PC übertragen zu können, muss der PC mit einer IEEE 1394-Steckkarte ausgerüstet sein (nicht im Lieferumfang enthalten).
- Je nach Leistungsfähigkeit des verwendeten Computers kann die Bildwiederholfrequenz eingeschränkt sein.

Systemanforderungen

- mindestens Intel® Pentium III™ mit 450 MHz oder äquivalent
- Windows® 98SE, ME, XP, Mac OS (9.1 bis 10.4)
- Hauptspeicher: mindestens 64 MB RAM
- IEEE 1394-Erweiterungskarte oder integrierte IEEE 1394-Schnittstelle

[Hinweis]

- Der fehlerfreie Betrieb bei Verwendung eines der hier genannten Systeme kann nicht gewährleistet werden.

IEEE 1394 Data Transfer

Recording with a DV Connection Cable

1. Set the **[Power]** switch to **[PLAYER]**.
2. Set the **[Mode]** switch to **[TAPE]**.
(VP-D363(i)/D364W(i)/D365W(i) only)
3. Connect the DV cable (not supplied) from the DV jack of the Camcorder to the DV jack of the other DV device.
 - Make sure that **DN** is displayed.
4. Press the **[Start/Stop]** button to begin REC PAUSE mode.
 - **<PAUSE>** is displayed.
5. Start playback on the other DV device while you monitor the picture.
6. Press the **[Start/Stop]** button to start recording.
 - If you want to pause recording momentarily, press the **[Start/Stop]** button again.
7. To stop recording, press the **[STOP]** button.

[Notes]

- When you transmit data from the Camcorder to another DV device, some functions may not work. If this occurs, please reconnect the DV cable or turn the power OFF and ON again.
- When you transmit data from the Camcorder to PC, PC function button is not available in **<M.Player>** mode.
- Do not use other DV device when using IEEE1394.
- Do not connect the Camcorder to a PC using both DV and USB cables. It may not operate properly.
- The IEEE1394 cable (DV cable) is sold separately.
- Moving image software is commercially available.
- Most DV enabled PCs have a 6 pin jack. In this case, a 6pin/4pin cable is required for the connection.
- Most DV enabled Notebooks and Laptops have a 4 pin socket. Use a 4pin/4pin cable for the connection.
- DIS and COLOR NITE features are not available when in DV (IEEE1394) mode. If DV (IEEE1394) mode is set, DIS and COLOR NITE modes will be released.
- When using this Camcorder as a recorder, the pictures that appear on a monitor may seem uneven, however recorded pictures will not be affected.

Datenübertragung über die IEEE 1394-Schnittstelle

Aufnahmen über DV-Kabel

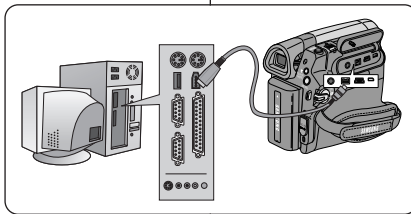

1. Stellen Sie den Schalter **[Power]** auf **[PLAYER]**.
2. Stellen Sie den Schalter **[Mode]** auf **[TAPE]**.
(nur VP-D363(i)/D364W(i)/D365W(i)).
3. Verbinden Sie den DV-Anschluss des Camcorders mit Hilfe eines DV-Kabels (nicht im Lieferumfang enthalten) mit dem DV-Anschluss des anderen DV-Geräts.
 - Auf dem Display muss **DN** angezeigt werden.
4. Drücken Sie die Taste **[Start/Stop]**, um in den Modus REC PAUSE (Aufnahmepause) zu wechseln.
 - **<PAUSE>** wird angezeigt.
5. Starten Sie die Wiedergabe auf dem anderen DV-Gerät. Überwachen Sie dabei das Bild.
6. Drücken Sie die Taste **[Start/Stop]**, um die Aufnahme zu starten.
 - Wenn Sie die Aufnahme vorübergehend unterbrechen möchten, drücken Sie die Taste **[Start/Stop]** erneut.
7. Drücken Sie die Taste **[STOP]**, um die Aufnahme zu beenden.

[Hinweise]

- Während der Datenübertragung vom Camcorder auf andere DV-Geräte sind einige Funktionen unter Umständen nicht verfügbar.
Wenn dieses Problem auftritt, schließen Sie das DV-Kabel erneut an, oder schalten Sie das Gerät aus und wieder ein.
- Während der Datenübertragung vom Camcorder auf den PC im Modus **<M.Player>** (**M.Play**) ist die PC-Funktionstaste nicht verfügbar.
- Verwenden Sie kein anderes DV-Gerät, wenn die IEEE 1394-Schnittstelle aktiv ist.
- Verbinden Sie den Camcorder nicht gleichzeitig über ein DV- und ein USB-Kabel mit dem PC. Dies kann zu Fehlfunktionen führen.
- Das IEEE 1394-Kabel (DV-Kabel) ist separat erhältlich.
- Videoschnittprogramme können im Handel erworben werden.
- Die meisten PCs verfügen über 6-polige DV-Schnittstellen. In diesem Fall ist ein 6-auf-4-Kabel für die Verbindung erforderlich.
- Die meisten Notebooks verfügen über ein 4-polige DV-Schnittstelle. Verwenden Sie in diesem Fall ein 4-auf-4-Kabel für die Verbindung.
- Die Funktionen DIS und COLOR NITE sind im Modus DV (IEEE1394) nicht verfügbar.
Durch Aktivierung des Modus DV (IEEE 1394) werden die Funktionen DIS und COLOR NITE deaktiviert.
- Wenn Sie mit dem Camcorder Bilder von einer anderen DV-Quelle aufzeichnen, können auf dem Display Bildstörungen auftreten. Die Qualität der Aufzeichnung wird dadurch nicht beeinträchtigt.

ENGLISH USB Interface

(VP-D362(i)/D363(i)/D364W(i)/D365W(i) only)

Using USB Interface (VP-D362(i)/D363(i)/D364W(i)/D365W(i) only)

Transferring a Digital Image through a USB Connection

- ✦ The Camcorder supports both USB 1.1 and 2.0 standards. (Depends on the PC specification)
- ✦ You can transfer a recorded file in Memory Card to a PC via a USB connection. (VP-D363(i)/D364W(i)/D365W(i) only)
- ✦ If you transfer data to a PC, you need to install the software (DV Driver, Video Codec, DirectX 9.0) supplied with the Camcorder.



USB Connection Speed depending on the System

High speed USB connection is supported by Microsoft (Windows) device drivers only.

- Windows 98SE/ME - Full Speed USB
- Windows 2000 - High speed USB on a system with Service Pack 4 or later installed.
- Windows XP - High speed USB on a system with Service Pack 1 or later installed.

System Requirements

	Windows System	
	Minimum	Recommended
CPU	Intel® Pentium III™, 600MHz	Intel® Pentium 4™, 2GHz
OS(Operating System)	Windows® 98SE/ME	Windows® 2000/XP
Memory	128MB	512MB
HDD capacity	1GB or more	2GB or more
Resolution	1024 x 768 dots 24bit Colour	1024 x 768 dots 24bit Colour
USB	USB1.1	USB2.0 High Speed

- It is not available for Macintosh systems.

[Notes]

- USB 2.0 works for removable disk and USB streaming functions.
- On a slower PC than recommended, movie playback may not be smooth or video editing may take a long time.
- On a slower PC than recommended, movie playback may skip frames or operate unexpectedly.
- Intel® Pentium III™ or Pentium 4™ is a trademark of the Intel Corporation.
- Windows® is a registered trademark of the Microsoft® Corporation.
- All other brands and names are property of their respective owners.
- Operations are not guaranteed for all of the recommended computer environments mentioned above.
- Do not connect the Camcorder to a PC using both DV and USB cables. It may not operate properly.
- In <M.Cam> or <M.Player> mode, be sure that the Memory Card is inserted into Camcorder before connecting USB cable. If no Memory Card or an unformatted Memory Card is inserted, PC will not recognize your Camcorder as a removable disk. (VP-D363(i)/D364W(i)/D365W(i) only)
- USB Streaming requires Video Codec, DV Driver and DirectX 9.0.
- If you disconnect the USB cable from the PC or the Camcorder during the data transfer, the data transfer will stop and the data may be damaged.
- If you connect the USB cable to a PC using a USB HUB or with other devices at the same time, it may cause conflict and may not work properly. If this occurs, remove all other USB devices and try the connection again.

USB-Schnittstelle

(nur VP-D362(i)/D363(i)/D364W(i)/D365W(i))

DEUTSCH

USB-Schnittstelle verwenden (nur VP-D362(i)/D363(i)/D364W(i)/D365W(i))

Übertragung digitaler Bilder über die USB-Verbindung

- ✦ Der Camcorder unterstützt USB 1.1 und USB 2.0 (abhängig vom verwendeten PC).
- ✦ Über die USB-Schnittstelle können Sie Bilder von einer Speicherkarte auf einen PC übertragen (nur VP-D363(i)/D364W(i)/D365W(i)).
- ✦ Um Bilder auf den PC übertragen zu können, müssen Sie die erforderliche Software (DV-Treiber, Video-Codec, DirectX 9.0) auf dem PC installieren. Eine CD-ROM mit Software liegt dem Camcorder bei.

Geschwindigkeit der USB-Verbindung in Abhängigkeit vom System

USB-Verbindungen der Geschwindigkeitsstufe High Speed (480 MBit/s) werden nur von den mit Microsoft Windows mitgelieferten Treibern unterstützt.

- Windows 98 SE/ME: Full Speed USB
- Windows 2000: High Speed USB auf Systemen mit installiertem Service Pack 4 oder höher.
- Windows XP: High Speed USB auf Systemen mit installiertem Service Pack 1 oder höher.

Systemanforderungen

	Windows-System	
	Minimum	Empfohlen
Prozessor	Intel® Pentium III™, 600 MHz	Intel® Pentium 4™, 2 GHz
Betriebssystem	Windows® 98SE oder ME	Windows® 2000 oder XP
Speicher	128 MB	512 MB
Festplattenkapazität	1 GB oder mehr	2 GB oder mehr
Auflösung	1024 x 768 Pixel / 24 Bit Farbtiefe	1024 x 768 Pixel / 24 Bit Farbtiefe
USB	USB1.1	USB 2.0 High Speed

- Der Anschluss über USB an Macintosh-Geräte ist nicht möglich.

[Hinweise]

- USB 2.0 funktioniert bei Verwendung des Camcorders als Wechseldatenträger oder für USB-Streaming.
- Auf einem PC unterhalb der empfohlenen Leistungsklasse kann die Filmbildergabe ruckeln, und die Videobearbeitung kann viel Zeit in Anspruch nehmen.
- Auf einem PC unterhalb der empfohlenen Leistungsklasse können bei der Filmbildergabe Bilder ausgelassen werden, und es kann zu unvorhergesehenem Verhalten kommen.
- Intel® Pentium III™ und Pentium 4™ sind Marken der Intel Corporation.
- Windows® ist eine eingetragene Marke der Microsoft® Corporation.
- Alle anderen Markennamen und Eigennamen sind Eigentum ihrer jeweiligen Inhaber.
- Der fehlerfreie Betrieb bei Verwendung eines der hier genannten Systeme kann nicht gewährleistet werden.
- Verbinden Sie den Camcorder nicht gleichzeitig über ein DV- und ein USB-Kabel mit dem PC. Dies kann zu Fehlfunktionen führen.
- Vergewissern Sie sich in den Modi <M.Cam> und <M.Player> (<M.Play>), dass der Steckplatz eine Speicherkarte enthält, bevor Sie das USB-Kabel anschließen. Ist keine Speicherkarte eingesteckt oder die eingesteckte Speicherkarte nicht formatiert, wird der Camcorder vom PC nicht als Wechseldatenträger erkannt (nur VP-D363(i)/D364W(i)/D365W(i)).
- Für USB-Streaming sind der Video-Codec, der entsprechende DV-Treiber und DirectX 9.0 erforderlich.
- Wenn Sie das USB-Kabel zwischen Camcorder und PC während der Datenübertragung abziehen, wird die Datenübertragung abgebrochen. Dabei können Daten beschädigt werden.
- Wenn Sie das USB-Kabel über einen USB-Hub an den PC anschließen oder gleichzeitig andere USB-Geräte angeschlossen sind, können Störungen auftreten. Der Camcorder funktioniert dann unter Umständen nicht ordnungsgemäß. Trennen Sie in diesem Fall alle anderen USB-Geräte vom PC, und stellen Sie die USB-Verbindung erneut her.

ENGLISH USB Interface (VP-D362(i)/D363(i)/D364W(i)/D365W(i) only)

Selecting the USB Device (USB Connect) (VP-D363(i)/D364W(i)/D365W(i) only)

- ❖ USB Connect function works only in <M.Player> mode. ➔page 19
- ❖ Using the USB cable, you can connect your Camcorder to a computer to copy your moving images and photo images from the Memory Card (or built-in memory; VP-D365W(i)), or to a printer to print your images.

1. Set the [Power] switch to [PLAYER].
2. Set the [Mode] switch to [MEMORY].
3. Press the [MENU] button.
 - The menu list will appear.
4. Move the [Zoom] lever up or down to select <System>, then press the [OK] button.
5. Move the [Zoom] lever up or down to select <USB Connect>, then press the [OK] button.
6. Move the [Zoom] lever up or down to select <Computer> or <Printer>, then press the [OK] button.
 - You can select <Computer> to use the Camcorder as a PC Camera, USB Stream or removable disk.
 - You can select <Printer> to use the Pictbridge feature. ➔page 84
7. To exit, press the [MENU] button.

DEUTSCH USB-Schnittstelle (nur VP-D362(i)/D363(i)/D364W(i)/D365W(i))

USB-Gerät auswählen <USB Connect> (USB-Verbind.) (nur VP-D363(i)/D364W(i)/D365W(i))

- ❖ Die Funktion <USB Connect> (USB-Verbind.) ist nur im Modus <M.Player> (M.Play) verfügbar. ➔Seite 19
- ❖ Mit dem USB-Kabel können Sie den Camcorder an einen Computer oder Drucker anschließen, um Videoclips und Bilder zu kopieren oder Bilder auszudrucken, die sich auf der Speicherkarte (oder im internen Speicher – nur VP-D365W(i)) befinden.

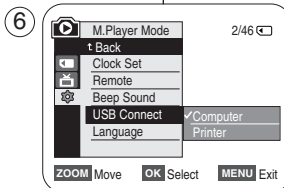
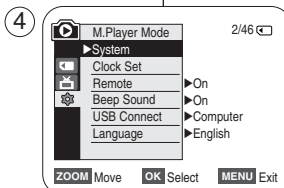
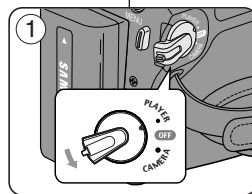

1. Stellen Sie den Schalter [Power] auf [PLAYER].
2. Stellen Sie den Schalter [Mode] auf [MEMORY].
3. Drücken Sie die Taste [MENU].
 - Das Menü wird angezeigt.
4. Bewegen Sie den Regler [Zoom] nach oben oder unten, und wählen Sie <System> aus. Drücken Sie anschließend die Taste [OK].
5. Bewegen Sie den Regler [Zoom] nach oben oder unten, und wählen Sie <USB Connect> (USB-Verbind.) aus. Drücken Sie anschließend die Taste [OK].
6. Bewegen Sie den Regler [Zoom] nach oben oder unten, und wählen Sie <Computer> oder <Printer> (Drucker) aus. Drücken Sie anschließend die Taste [OK].
 - Wählen Sie <Computer>, um den Camcorder als PC-Kamera, als Wechseldatenträger oder zum Einsatz von USB-Streaming zu verwenden.
 - Wählen Sie <Printer> (Drucker), um die PictBridge-Funktion zu verwenden. ➔Seite 84
7. Drücken Sie die Taste [MENU], um das Menü zu verlassen.

Installing DV Media PRO Program

- ❖ To play back moving images recorded by the Camcorder or streaming data transferred through the USB connection on a PC, the Video Codec program should be installed.
- ❖ Do not connect the Camcorder to PC before installing the program.
- ❖ If another Camcorder or scanner is connected, please disconnect it in advance.
- ❖ This explanation is based on Windows® 98SE OS.
- ❖ DV Media Pro User's Manual is included on the accompanying CD(D:/help/) in Adobe's Portable Document Format (PDF) The user's manual can be viewed using Acrobat Reader software, which is also included on the CD (D:/Support/AcrobatReader/AcroReader51_ENU_full.exe).
(The Acrobat Reader is a freeware product of AdobeSystems,Inc.)
- ❖ DV Media Pro User's Manual is in English.

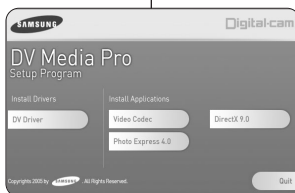
**DV Media PRO Software installieren**

- ❖ Für die Wiedergabe der mit dem Camcorder aufgezeichneten Videoclips sowie der über die USB-Verbindung übertragenen Streaming-Daten auf einem PC muss der Video-Codec installiert sein.
- ❖ Installieren Sie die erforderliche Software, bevor Sie den Camcorder an den PC anschließen.
- ❖ Falls eine andere Kamera oder ein Scanner an den PC angeschlossen ist, trennen Sie diese Verbindung vorher.
- ❖ Die folgende Anleitung gilt für das Betriebssystem Windows® 98 SE.
- ❖ Auf der mitgelieferten CD (D:/help/) befindet sich das Handbuch von DVC Media Pro im Portable Document Format (PDF) von Adobe. Das Handbuch kann mit dem Acrobat Reader angezeigt werden, der sich ebenfalls auf der CD befindet (D:/Support/AcrobatReader/AcroReader51_ENU_full.exe). (Der Acrobat Reader ist ein Freeware-Produkt von AdobeSystems, Inc.)
- ❖ Das Benutzerhandbuch für DV Media Pro liegt auf Englisch vor.

Program Installation

1. Insert the software CD into the CD-ROM drive of your computer.
 - Installation selection screen appears.
2. If the installation selection screen does not appear after inserting the CD, click "Run" in the Windows "Start" menu and execute Autorun.exe file to begin installation. When CD-ROM drive is set to "D:drive", type "D:/autorun.exe" and press Enter.
3. Click the icons listed below to install the selected software.
 - DV Driver Click
 - USB removable Disk Driver (Windows® 98SE only) (VP-D363(i)/D364W(i)/D365W(i) only)
 - USB PC CAMERA & STREAMING Driver (CAPTURE DRIVER)
 - Connect a Camcorder to your PC to complete the DV Driver installation.
 - 1) This function works only in Camera mode.
 - 2) Connect the camcorder to the PC using the USB cable.
 - 3) The SAMSUNG A/V Capture driver installation begins on the PC.
 - DirectX 9.0 Click
 - Video Codec Click

The Video Codec needs to be installed in order to play the moving images (stored in the Memory Card) on a PC or to use the USB Streaming/PC Camera functions.

Programminstallation

1. Legen Sie die Software-CD in das CD-ROM-Laufwerk des Computers ein.
 - Der Installationsbildschirm wird angezeigt.
2. Wenn der Installationsbildschirm nach Einlegen der CD-ROM nicht automatisch geöffnet wird, klicken Sie in der Windows-Tastleiste auf "Start" und anschließend auf "Ausführen (Run)", um die Datei Autorun.exe auszuführen. Wenn Ihr CD-ROM-Laufwerk den Laufwerksbuchstaben "D:" trägt, geben Sie im Feld "Ausführen (Run)" Folgendes ein: "D:/autorun.exe". Drücken Sie anschließend die Eingabetaste.
3. Klicken Sie auf das Symbol der Software-Komponente, die Sie installieren möchten.
 - DV Driver
 - Treiber für USB-Wechseldatenträger (nur Windows® 98 SE) (nur VP-D363(i)/D364W(i)/D365W(i))
 - USB-PC-Kameratreiber und Streaming-Treiber (TREIBER FÜR AUFNAHME)
 - Schließen Sie den Camcorder an den Computer an, um die Installation des DV-Treibers abzuschließen.
 - 1) Diese Funktion ist nur im Modus Camera (Aufnahme) verfügbar.
 - 2) Verbinden Sie den Camcorder über das USB-Kabel mit dem Computer.
 - 3) Die Installation des A/V-Aufnahmetreibers von SAMSUNG beginnt.
 - DirectX 9.0
 - Video Codec

Der Video-Codec muss installiert sein, um die auf der Speicherkarte vorhandenen Videoclips auf einem Computer wiedergeben zu können oder um den Camcorder für USB-Streaming bzw. als PC-Kamera verwenden zu können.

ENGLISH USB Interface

(VP-D362(i)/D363(i)/D364W(i)/D365W(i) only)

Connecting to a PC

1. Connect a USB cable to the USB jack on the PC.
 - If a USB cable is connected to the Camcorder's USB jack, the Multi Cable is disabled.
2. Connect the other end of the USB cable into the USB jack on the Camcorder. (USB jack)
 - If PC is connected with the USB to the Camcorder, only the **[Power]** switch, **[Mode]** switch, **[Zoom]** lever can be operated.

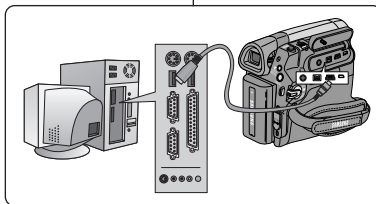

Disconnecting the USB Cable

- ❖ After completing the data transmission, you must disconnect the cable in the following way:
1. Select the removable disc icon and click the right mouse button to select <Eject> (AUSG.).
 2. Select <Confirm> and disconnect the USB cable when the Windows Splash screen appears.

[Notes]

- If you disconnect the USB cable from the PC or the Camcorder while transferring, the data transmission will stop and the data may be damaged.
- If you connect the USB cable to a PC via a USB HUB or simultaneously connect the USB cable along with other USB devices, the Camcorder may not work properly. If this occurs, remove all USB devices from the PC and reconnect the Camcorder.

USB-Schnittstelle

(nur VP-D362(i)/D363(i)/D364W(i)/D365W(i))

Anschluss an einen PC

1. Verbinden Sie das USB-Kabel mit dem USB-Anschluss des PC.
 - Wenn ein USB-Kabel an den Camcorder angeschlossen ist, ist das Multi-Kabel deaktiviert.
2. Verbinden Sie das andere Ende des USB-Kabels mit dem passenden Anschluss am Camcorder.
 - Wenn der Camcorder über den USB-Anschluss mit einem PC verbunden ist, können Sie lediglich die Schalter **[Power]** und **[Mode]** und den Regler **[Zoom]** verwenden.

USB-Kabel entfernen

- ❖ Entfernen Sie das USB-Kabel nach Abschluss der Datenübertragung wie folgt:
1. Klicken Sie an Ihrem PC mit der rechten Maustaste auf das Symbol des Wechseldatenträgers, und wählen Sie aus dem Kontextmenü die Option <Eject> (AUSG.).
 2. Klicken Sie auf <Confirm> (Bestätigen). In einem Fenster wird gemeldet, dass Sie den Datenträger jetzt entfernen können. Trennen Sie das USB-Kabel.

[Hinweise]

- Wenn Sie das USB-Kabel zwischen dem Camcorder und dem PC während der Datenübertragung abziehen, wird die Datenübertragung abgebrochen. Dabei können die Daten beschädigt werden.
- Wenn Sie das USB-Kabel über einen USB-Hub an den PC anschließen oder gleichzeitig andere USB-Geräte an den PC angeschlossen sind, funktioniert der Camcorder unter Umständen nicht ordnungsgemäß. Trennen Sie in diesem Fall alle anderen USB-Geräte vom PC, und schließen Sie den Camcorder erneut an.

Using the PC Camera Function

- ❖ This function works only in <Camera> mode. ➔page 19
- ❖ To use the PC Camera function, DV Driver, Video Codec and DirectX 9.0 programs must be installed in the PC.
- ❖ You can use this Camcorder as a PC Camera.
- ❖ When you connect to a Web site that provides video chatting functions, you can use your Camcorder to participate.
- ❖ When using this camcorder for video conferencing (such as Net Meeting), voice communication may not be supported depending on the video conferencing software. In this case, connect an external microphone to the soundcard of the PC to enable voice communication.
- ❖ Using the Camcorder with PC Net Meeting program installed, you can participate in video conference.
- ❖ The PC Camera's screen size (Transferred video frame rate for the PC Camera function is max 15 fps.)
 - 640X480 (VGA) pixels for USB 2.0 connection.
- ❖ If PC is connected with the USB to the Camcorder, only the **[Power]** switch, **[Mode]** switch, **[Zoom]** lever can be operated.

1. Set the **[Power]** switch to **[CAMERA]**.
2. Set the **[Mode]** switch to **[TAPE]**.
(VP-D363(i)/D364W(i)/D365W(i) only)
3. Connect one end of the USB cable to the USB jack on the Camcorder and the other end to the USB connector on your computer.

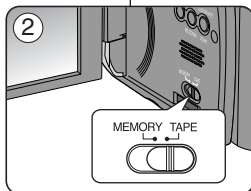
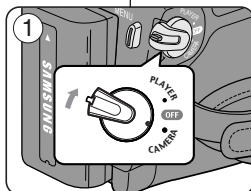
**PC-Kamerafunktion verwenden**

- ❖ Diese Funktion ist nur im Modus <Camera> verfügbar. ➔Seite 19
- ❖ Um die PC-Kamerafunktion verwenden zu können, müssen der auf der CD enthaltene DV Driver, der Video-Codec und DirectX 9.0 installiert werden.
- ❖ Sie können diesen Camcorder auch als PC-Kamera verwenden.
- ❖ Auf einer Website mit Videochat-Funktionen können Sie den Camcorder für diese Funktionen verwenden.
- ❖ Beim Einsatz des Camcorders für Videokonferenzen (z. B. mit Net Meeting) wird je nach verwendeter Software eventuell keine Sprachverbindung unterstützt. Schließen Sie in diesem Fall für die Sprachverbindung ein externes Mikrofon an die Soundkarte des Computers an.
- ❖ Sie können den Camcorder verwenden, um mit Net Meeting an Videokonferenzen teilzunehmen.
- ❖ Bei der Verwendung als PC-Kamera werden Bilder mit einer Wiederholrate von max. 15 Bildern pro Sekunde übertragen.
 - Die Auflösung des Bildschirms beträgt in diesem Fall 640 x 480 Pixel (VGA) bei USB-2.0-Verbindungen.
- ❖ Wenn der Camcorder über den USB-Anschluss mit einem PC verbunden ist, können Sie lediglich die Schalter **[Power]** und **[Mode]** und den Regler **[Zoom]** verwenden.

1. Stellen Sie den Schalter **[Power]** auf **[CAMERA]**.
2. Stellen Sie den Schalter **[Mode]** auf **[TAPE]**.
(nur VP-D363(i)/D364W(i)/D365W(i)).
3. Verbinden Sie ein Ende des USB-Kabels mit dem USB-Anschluss des Camcorders und das andere Ende mit dem USB-Anschluss des Computers.

ENGLISH USB Interface

(VP-D362(i)/D363(i)/D364W(i)/D365W(i) only)

Using the USB Streaming Function

- ❖ This function works in both <Camera> and <Player> modes.
 - page 19
- ❖ To use USB streaming, the DV Driver, Video Codec and DirectX 9.0. programs must be installed in the PC.
- ❖ You can view Camcorder video on your PC using USB streaming.
- ❖ You can also store it as a moving image in the "avi" file format, or as a photo image in the "jpg" file format on a PC.

1. Set the **[Power]** switch to **[CAMERA]** or **[PLAYER]**, set the **[MODE]** switch to **[TAPE]** (VP-D363(i)/D364W(i)/D365W(i) only).
2. Connect one end of the USB cable to the USB jack on the Camcorder and the other end to the USB jack on your computer.
3. Setup and execute Windows Movie Maker or the Ulead VIDEO Studio Software application provided on the CD.
 - For detailed instructions for Ulead VIDEO Studio use, refer to the program's Help function.
 - Windows Movie Maker is used for WINDOWS ME and XP users. (C:/program files/Movie maker/moviemk.exe)

Using the removable Disk Function

(VP-D363(i)/D364W(i)/D365W(i) only)

- ❖ You can easily transfer data from a Memory Card to a PC without additional cards via a USB connection.
1. Set the **[Power]** switch to **[CAMERA]** or **[PLAYER]**, set the **[Mode]** switch to **[MEMORY]**.
 2. Connect one end of the USB cable to the USB jack on the Camcorder and the other end to the USB jack on your computer.
 3. To verify whether the removable disk has been properly recognised, open Windows Explorer and locate the removable disk.

DEUTSCH

USB-Schnittstelle

(nur VP-D362(i)/D363(i)/D364W(i)/D365W(i))

USB-Streaming-Funktion verwenden

- ❖ Diese Funktion ist sowohl im Modus <Camera> als auch im Modus <Player> verfügbar. ➤ Seite 19
- ❖ Um USB-Streaming verwenden zu können, müssen der auf der CD enthaltenen DV Driver, der Video-Codec und DirectX 9.0 auf dem Computer installiert werden.
- ❖ Mit Hilfe von USB-Streaming können Sie die vom Camcorder aufgezeichneten Videoclips auf Ihrem PC anzeigen.
- ❖ Sie können die Daten als Videoclips im AVI-Format oder als Einzelbilder im JPG-Format auf dem PC speichern.

1. Stellen Sie den Schalter **[Power]** auf **[CAMERA]** oder **[PLAYER]** und den Schalter **[Mode]** auf **[TAPE]**. (nur VP-D363(i)/D364W(i)/D365W(i)).
2. Verbinden Sie ein Ende des USB-Kabels mit dem USB-Anschluss des Camcorders, das andere Ende mit dem USB-Anschluss des Computers.
3. Installieren und starten Sie Windows Movie Maker oder Ulead Video Studio. Beide Programme befinden sich auf der mitgelieferten CD.
 - Ausführliche Informationen zur Verwendung von Ulead Video Studio finden Sie in der Hilfe des Programms.
 - Verwenden Sie unter Windows ME und Windows XP die Software Windows Movie Maker (C:/program files/Movie maker/moviemk.exe).

Verwendung als Wechseldatenträger (nur VP-D363(i)/D364W(i)/D365W(i))

- ❖ Über die USB-Verbindung können Sie schnell und einfach Daten von der Speicherkarte auf einen PC übertragen, ohne zusätzliche Hardware zu verwenden.
1. Stellen Sie den Schalter **[Power]** auf **[CAMERA]** oder **[PLAYER]**, und stellen Sie den Schalter **[Mode]** auf **[MEMORY]**.
 2. Verbinden Sie ein Ende des USB-Kabels mit dem USB-Anschluss des Camcorders, das andere Ende mit dem USB-Anschluss des Computers.
 3. Öffnen Sie den Windows Explorer, und stellen Sie sicher, dass der Wechseldatenträger angezeigt wird.

Maintenance

After Finishing a Recording

- ❖ At the end of a recording you must remove the power source.
- ❖ When recording with a Battery Pack, leaving the pack on the Camcorder can reduce the life span of the battery.

The Battery Pack should be release after recording is completed.

1. Open the Casstte door while sliding the **[TAPE EJECT]** switch in the direction of the arrow.
 - Pull the cassette compartment out automatically.
 - Please wait while the tape is completely ejected.
2. After removing the tape, close the door and store the Camcorder in a dust free environment. Dust and other foreign materials can cause square-shaped noise or jerky images.
3. Set the **[Power]** switch to the **[Off]**.
4. Disconnect the power source or remove the Battery Pack. Press the **[BATTERY RELEASE]** button located on the bottom of the Camcorder and slide the Battery Pack in the direction of the arrow.

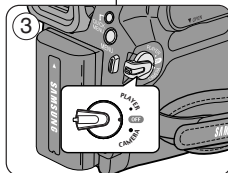
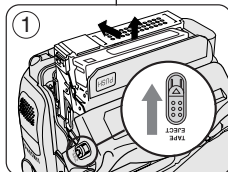

Wartung

Nach Beenden einer Aufzeichnung

- ❖ Trennen Sie den Camcorder nach der Verwendung von der Stromversorgung.
- ❖ Wenn Sie den Camcorder längere Zeit mit angeschlossenem Akku aufbewahren, kann dies die Lebensdauer des Akkus verkürzen.

Nach Beenden der Aufnahme sollte der Akku entfernt werden.

1. Öffnen Sie das Kassettenfach, indem Sie den Schalter **[TAPE EJECT]** in Pfeilrichtung schieben.
 - Das Kassettenfach wird automatisch ausgefahren.
 - Warten Sie, bis das Kassettenfach vollständig ausgefahren ist.
2. Nehmen Sie die Kassette heraus, und schließen Sie das Kassettenfach wieder. Bewahren Sie den Camcorder staubgeschützt auf. Staub und Schmutz können zu Bildrauschen und anderen Störungen führen.
3. Stellen Sie den Schalter **[Power]** auf **[Off]**.
4. Trennen Sie den Camcorder vom Stromnetz, oder entfernen Sie den Akku. Halten Sie hierzu die Taste **[BATTERY RELEASE]** auf der Unterseite des Camcorders gedrückt, und nehmen Sie den Akku in Pfeilrichtung ab.

Usable Cassette Tapes

When you have recorded something that you wish to keep, you can protect it so that it will not be accidentally erased.

- a. Protecting a tape: Push the safety tab on the cassette so that the hole is uncovered.
- b. Removing the tape protection: If you no longer wish to keep the recording on the cassette, push the safety tab back so that it covers the hole.

How to store a tape

- a. Avoid places with magnets or magnetic interference.
- b. Avoid humidity and dust prone places.
- c. Keep the tape in an upright position and avoid storing it in direct sunlight.
- d. Avoid dropping or knocking your tapes.

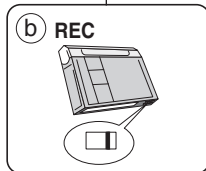
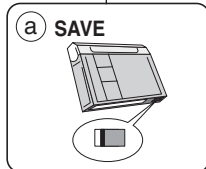

Verwendbare Kassettentypen

Sie können die Aufnahmen auf einer Kassette vor versehentlichem Löschen bzw. Überschreiben schützen.

- a. Schreibschutz für eine Kassette aktivieren: Schieben Sie den kleinen Schutzschalter an der Unterseite der Kassette zur Seite, so dass die Öffnung dahinter sichtbar wird.
- b. Schreibschutz für eine Kassette deaktivieren: Wenn Sie die Aufnahmen auf der Kassette überspielen möchten, schieben Sie den kleinen Schutzschalter zurück, bis die Öffnung wieder verschlossen ist.

Kassetten aufbewahren

- a. Bewahren Sie Kassetten nicht in der Nähe von Magnetfeldern auf.
- b. Lagern Sie Kassetten nicht an feuchten oder staubigen Orten.
- c. Lagern Sie Kassetten in aufrechter Position, und schützen Sie sie vor direktem Sonnenlicht.
- d. Lassen Sie Kassetten nicht fallen, und schützen Sie sie vor Erschütterungen.

Maintenance

Cleaning and Maintaining the Camcorder

Cleaning the Video Heads

To ensure normal recording and clear pictures, clean the video heads when the playback pictures display square block-shaped noise or distortion, or a blue screen appears.

1. This function works only in **<Player>** mode. ➔page 19
2. Set the **[Mode]** switch to **[TAPE]**.
(VP-D363(i)/D364W(i)/D365W(i) only)
3. Insert the cleaning tape.
4. Press the **[▶/II (PLAY/STILL)]** button.
5. Press the **[■ (STOP)]** button after 10 seconds.

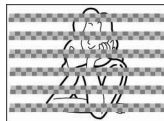

(blue screen)

[Notes]

- Check the quality of the picture using a videocassette.
- If the picture quality has not improved, repeat the operation.
- Clean the video heads with a dry type cassette cleaner.
- Some cleaning cassette products stop automatically. Refer to the cleaning cassette's instructions for detailed information. If the problem continues after the cleaning, consult your nearest Samsung dealer or Authorized Service Centre. (blue screen)

Wartung

Camcorder reinigen und warten

Videoköpfe reinigen

Wenn bei der Wiedergabe Bildstörungen auftreten (z. B. mosaikförmiges Bildrauschen) oder nur ein blaues Bild angezeigt wird, deutet dies auf verschmutzte Videoköpfe hin. Reinigen Sie in diesem Fall die Videoköpfe, um einen störungsfreien Aufnahmebetrieb und eine optimale Bildqualität sicherzustellen.

1. Diese Funktion ist nur im Modus **<Player>** verfügbar. ➔Seite 19
2. Stellen Sie den Schalter **[Mode]** auf **[TAPE]**. (nur VP-D363(i)/D364W(i)/D365W(i)).
3. Legen Sie die Reinigungskassette ein.
4. Drücken Sie die Taste **[▶/II (PLAY/STILL)]**.
5. Drücken Sie nach zehn Sekunden die Taste **[■ (STOP)]**.

[Hinweise]

- Überprüfen Sie die Bildqualität mit einer Videokassette.
- Wenn die Bildqualität immer noch beeinträchtigt ist, wiederholen Sie den Reinigungsvorgang.
- Verwenden Sie zur Reinigung der Videoköpfe eine Trockenreinigungskassette.
- Bei einigen Reinigungskassetten wird der Bandlauf automatisch gestoppt. Weitere Informationen zur Reinigungskassette finden Sie in der zugehörigen Bedienungsanleitung. Wenn das Problem nach dem Reinigen weiterhin besteht, wenden Sie sich an einen Fachhändler oder eine von Samsung autorisierte Kundendienststelle in Ihrer Nähe. (Blaues Bild)

Maintenance

Using Your Camcorder Abroad

- ❖ Each country or region has its own electric and colour systems.
- ❖ Before using your Camcorder abroad, check the following items.

Power sources

- You can use your Camcorder in any country or area with the supplied AC Power adapter within 100V to 240V, 50/60 Hz.
- Use a commercially available AC jack adapter, if necessary, depending on the design of the local wall outlet.

Colour system

You can view your recording in the Viewfinder.

However, to view it on a television or copy it to a videocassette recorder, the television or VCR must be PAL-compatible and have the appropriate audio/video jacks.

Otherwise, you may need to use a transcoder.

PAL-compatible Countries/Regions

Australia, Austria, Belgium, Bulgaria, China, CIS, Czech Republic, Denmark, Egypt, Finland, France, Germany, Greece, Great Britain, Holland, Hong Kong, Hungary, India, Iran, Iraq, Kuwait, Libya, Malaysia, Mauritius, Norway, Romania, Saudi Arabia, Singapore, Slovak Republic, Spain, Sweden, Switzerland, Syria, Thailand, Tunisia, etc.

NTSC-compatible Countries/Regions

Bahamas, Canada, Central America, Japan, Korea, Mexico, Philippines, Taiwan, United States of America, etc.

[Note]

You can make recordings with your Camcorder and view pictures on the LCD Screen from anywhere in the world.

Wartung

Camcorder im Ausland verwenden

- ❖ Netzspannung und TV-Farbsystem können sich von Land zu Land unterscheiden.
- ❖ Vor Verwendung des Camcorders im Ausland sollten Sie folgende Punkte prüfen:

Stromnetz

- Schließen Sie den Netzadapter des Camcorders nur an Steckdosen an, die eine Spannung von 100 bis 240 V bei 50/60 Hz liefern.
- Je nach Typ der Steckdose benötigen Sie eventuell einen Adapter. Verwenden Sie nur handelsübliche Adapter.

Farbsystem

Sie können Ihre Aufnahmen jederzeit über den Sucher ansehen.

Wenn Sie die Aufnahmen jedoch auf einem Fernsehgerät wiedergeben oder auf eine Videokassette kopieren möchten, muss das Fernsehgerät bzw. der Videorekorder PAL-kompatibel sein und über die entsprechenden Audio/Video-Buchsen verfügen.

Andernfalls müssen Sie einen Transcoder verwenden.

Länder mit PAL-kompatiblen Farbsystem

Ägypten, Australien, Belgien, Bulgarien, China, Dänemark, Deutschland, Finnland, Frankreich, Griechenland, Großbritannien, GUS, Hongkong, Indien, Irak, Iran, Kuwait, Libyen, Malaysia, Mauritius, Niederlande, Norwegen, Österreich, Rumänien, Saudi Arabien, Schweden, Schweiz, Singapur, Slowakische Republik, Spanien, Syrien, Thailand, Tschechische Republik, Tunesien, Ungarn usw.

Länder mit NTSC-kompatiblen Farbsystem

Bahamas, Japan, Kanada, Korea, Mexiko, Mittelamerika, Philippinen, Taiwan, USA usw.

[Hinweis]

Sie können mit Ihrem Camcorder in jedem Land Aufnahmen erstellen und auf dem Display wiedergeben.

Troubleshooting

Troubleshooting

- Before contacting a Samsung authorized service centre, perform the following simple checks.
They may save you the time and expense of an unnecessary call.

Self Diagnosis Display

Display	Blinking	Informs that...	Action
	slow	the Battery pack is almost discharged.	Change to a charged one.
Tape end!	slow	When the remaining time on the tape is about 2 minutes.	Prepare a new one.
Tape end!	no	the tape reached its end.	Change to a new one.
No Tape!	slow	there is no tape in Camcorder.	Insert a tape.
Protection!	slow	the tape is protected from recording.	If you want to record, release the protection.
▲...D L C R	slow	the Camcorder has some mechanical fault.	<ol style="list-style-type: none"> Eject the tape. Set to OFF. Detach the battery. Reattach the battery. * If unresolved contact your local samsung service centre.
	slow	moisture condensation has formed in the Camcorder.	see below.

Moisture Condensation

- If the Camcorder is brought directly from a cold place to a warm place, moisture may condense inside the Camcorder, on the surface of the tape, or on the lens. In this condition, the tape may stick to the head drum and be damaged or the unit may not operate correctly.
To prevent possible damage under these circumstances, the Camcorder is fitted with a moisture sensor.
- If there is moisture inside the Camcorder, (DEW) is displayed. If this happens, none of the functions except cassette ejection will work.
Open the cassette compartment and remove the Battery.
Leave the Camcorder for at least two hours in a dry warm room.

Fehlerbehebung

Fehlerbehebung

- Bevor Sie sich an den Samsung-Kundendienst wenden, sollten Sie anhand der folgenden Punkte selbst versuchen, den Fehler zu beheben. So können Sie unnötigen Zeit- und Kostenaufwand vermeiden.

Fehleranzeige

Anzeige	Blinken	Erklärung	Aktion
	langsam	Der Akku ist fast vollständig entladen.	Tauschen Sie den Akku gegen einen geladenen Akku aus.
Tape end! <Bandende!>	langsam	Das Bandende wird in ca. zwei Minuten erreicht.	Halten Sie eine neue Kassette bereit.
Tape end! <Bandende!>	nein	Das Bandende ist erreicht.	Legen Sie eine neue Kassette ein.
No Tape! <Keine Kassette!>	langsam	Es befindet sich keine Kassette im Camcorder.	Legen Sie eine Kassette ein.
Protection! <Löschutz!>	langsam	Die Kassette ist schreibgeschützt.	Deaktivieren Sie zum Aufnehmen den Schreibschutz.
▲...D L C R	langsam	Es ist ein mechanischer Fehler aufgetreten.	<ol style="list-style-type: none"> Nehmen Sie die Kassette heraus. Stellen Sie den Ein-Aus-Schalter auf OFF (Aus). Entfernen Sie den Akku. Setzen Sie den Akku wieder ein. * Falls Sie den Fehler auf diese Weise nicht beheben können, wenden Sie sich an den Samsung-Kundendienst.
	langsam	Im Camcorder hat sich Feuchtigkeit niedergeschlagen.	Siehe unten.

Bei Niederschlag von Feuchtigkeit durch Kondensation

- Wenn Sie den Camcorder von einem kalten an einen warmen Ort bringen, kann Feuchtigkeit im Camcorder, auf dem Band oder auf dem Objektiv kondensieren. Das Band kann in diesem Fall an der Kopftrommel festkleben und beschädigt werden, oder der Camcorder funktioniert nicht mehr ordnungsgemäß.
Um solche Schäden zu vermeiden, ist der Camcorder mit einem Feuchtigkeitssensor ausgestattet.
- Wenn sich im Camcorder Feuchtigkeit niedergeschlagen hat, wird auf dem Monitor die Anzeige (DEW) (TAU) eingeblendet. In diesem Fall sind alle Funktionen außer dem Kassettenauswurf gesperrt. Öffnen Sie das Kassettenschubfach, und entfernen Sie den Akku. Legen Sie den Camcorder mindestens zwei Stunden lang an einen trockenen, warmen Ort.

Troubleshooting

Self Diagnosis Display in M.Cam/M.Player Modes (VP-D363(i)/D364W(i)/D365W(i) only)

Display	Blinking	Informs that...	Action
No Memory Card!	slow	There is no Memory Card in the Camcorder.	Insert a Memory Card.
Memory full!	slow	There is not enough memory to record.	Change to a new Memory Card. Erase recorded image.
No image!	slow	There are no images recorded on the Memory Card.	Record new images.
Write protect!	slow	The Memory Card is record protected.	Release the write protect tab on the Memory Card.
Protect!	slow	When you try to delete to protected image.	Cancel the protection of image.
Read error!	slow	The Camcorder can not playback.	Format a Memory Card or insert Memory Card recorded on this Camcorder.
Write error!	slow	The Camcorder can not record.	Format a Memory Card or change to a new Memory Card.
Not formatted!	slow	The Memory Card needs to format.	Format a Memory Card. (see page 78)
Now deleting	slow	When progressing file delete.	Wait until delete has been finished.
Memory Card Error!	slow	If inserted Memory Card is not recognised by the Camcorder.	Eject and re-insert the memory card Try another Memory Card

Fehlerbehebung

Fehleranzeige in den Modi M.Cam (M.Cam-Modus) und M.Player (M.Player-Modus) (nur VP-D363(i)/D364W(i)/D365W(i))

Anzeige	Blinken	Erklärung	Aktion
<No Memory Card! > (Keine Speicherk.)	langsam	Es befindet sich keine Speicherkarte im Camcorder.	Legen Sie eine Speicherkarte ein.
<Memory full!> (Speicher voll!)	langsam	Der freie Speicher reicht für die Aufnahme nicht aus.	Legen Sie eine neue Speicherkarte ein oder löschen Sie Bilder von der Speicherkarte.
<No Image!> (Kein Bild!)	langsam	Die Speicherkarte enthält keine Bilddaten.	Speichern Sie neue Bilder auf der Speicherkarte.
<Write protect!> (Schreibschutz!)	langsam	Die Speicherkarte ist schreibgeschützt.	Deaktivieren Sie den Schreibschutz der Speicherkarte.
<Protect!> (Schützen!)	langsam	Sie haben versucht, ein Bild mit Löschschutz zu löschen.	Heben Sie den Löschschutz der Bilddatei auf.
<Read Error!> (Lesefehler!)	langsam	Wiedergabe nicht möglich.	Formatieren Sie die Speicherkarte, oder legen Sie eine Speicherkarte ein, die mit diesem Camcorder beschrieben wurde.
<Write Error!> (Schreibfehler!)	langsam	Bildaufzeichnung nicht möglich.	Formatieren Sie die Speicherkarte, oder setzen Sie eine neue Speicherkarte ein.
<Not formatted!> (Nicht formatiert!)	langsam	Die Speicherkarte muss formatiert werden.	Formatieren Sie die Speicherkarte (siehe Seite 78).
<Now deleting> (Löschvorgang läuft)	langsam	Eine Bilddatei wird gerade gelöscht.	Warten Sie, bis der Löschvorgang beendet ist.
<Memory Card Error!> (Speicherkartenfehler!)	langsam	Die eingelegte Speicherkarte wird vom Camcorder nicht erkannt.	Entfernen Sie die Speicherkarte, und legen Sie sie erneut ein. Versuchen Sie es mit einer anderen Speicherkarte.

Troubleshooting

- ❖ If these instructions do not solve your problem, contact your nearest Samsung authorized service centre.

Symptom	Explanation/Solution
You cannot switch the Camcorder on.	Check the Battery pack or the AC Power adapter.
Start/Stop button does not operate while recording.	Check the Power switch is set to CAMERA. You have reached the end of the cassette. Check the record protection tab on the cassette.
The Camcorder shuts off automatically.	You have left the Camcorder set to STBY for more than 5 minutes without using it. The Battery pack is fully exhausted.
Charge runs out quickly.	The atmospheric temperature is too low. The Battery pack has not been charged fully. The Battery pack is completely dead, and cannot be recharged, Use another Battery pack.
You see a blue screen during playback.	The video heads may be dirty. Clean the head with a cleaning tape.
A vertical strip appears on the screen when recording a dark background.	The contrast between the subject and the background is too great for the Camcorder to operate normally. Make the background bright to reduce the contrast or use the BLC function while you are recording in bright Surroundings.
The image in the Viewfinder is blurred.	The Viewfinder lens has not been adjusted. Adjust the Viewfinder control lever until the indicators displayed on the Viewfinder come into sharp focus.
Auto focus does not work.	Check the Manual Focus menu. Auto focus does not work in the Manual Focus mode.
Play, FF or REW button does not work.	Check the Power switch. Set the Power switch to PLAYER. You have reached the beginning or end of the cassette.
You see a mosaic pattern during playback search.	This is normal operation and it is not a failure or defect. The tape may be damaged. Replace the tape. Cleaning the video heads (see page 96).

Fehlerbehebung

- ❖ Wenden Sie sich an den zuständigen Samsung-Kundendienst, wenn Sie das Problem mit den hier geschilderten Maßnahmen nicht beheben können.

Symptom	Erklärung/Abhilfe
Der Camcorder lässt sich nicht einschalten.	Überprüfen Sie den Akku bzw. das Netzteil.
Die Taste Start/Stop funktioniert während der Aufnahme nicht.	Stellen Sie sicher, dass der Schalter POWER auf der Position CAMERA (Aufnahme) steht. Das Ende der Kassette ist erreicht. Überprüfen Sie, ob der Schreibschutz der Kassette aktiviert ist.
Der Camcorder schaltet sich automatisch aus.	Der Camcorder war über fünf Minuten im Modus STBY und wurde während dieser Zeit nicht benutzt. Der Akku ist vollständig entladen.
Der Akku entlädt sich sehr schnell.	Die Umgebungstemperatur ist zu niedrig. Der Akku war nicht vollständig aufgeladen. Der Akku ist zu alt oder defekt und kann nicht mehr aufgeladen werden. Verwenden Sie einen anderen Akku.
Bei der Wiedergabe wird ein blaues Bild angezeigt.	Die Videoköpfe sind möglicherweise verschmutzt. Reinigen Sie die Köpfe mit einer Trockenreinigungskassette.
Beim Aufnehmen eines Objekts vor einem dunklen Hintergrund erscheint ein vertikaler Streifen.	Der Kontrast zwischen Motiv und Hintergrund ist zu stark. Ein normaler Betrieb des Camcorders ist nicht möglich. Verringern Sie den Kontrast, indem Sie den Hintergrund aufhellen (Beleuchtung), oder schalten Sie den BLC ein.
Das Bild im Sucher ist unscharf.	Der Sucher ist falsch eingestellt. Schieben Sie den Fokusregler am Sucher nach links oder rechts, bis die Anzeige im Sucher scharf ist.
Der Autofokus funktioniert nicht.	Überprüfen Sie die Einstellungen im Menü für die manuelle Fokussierung. Der Autofokus funktioniert nur, wenn die Option <Manual Focus> (Man. Fokus) deaktiviert ist.
Die Tasten Play (Wiedergabe/Pause), FF (Vorlauf) oder REW (Rücklauf) funktionieren nicht.	Überprüfen Sie den Schalter Power. Stellen Sie den Schalter Power auf PLAYER. Der Anfang oder das Ende der Kassette ist erreicht.
Bei der Wiedergabesuche wird ein Mosaik-Muster angezeigt.	Dies ist ein normaler Vorgang und kein Fehler oder Defekt. Eventuell ist das Band beschädigt. Tauschen Sie das Band aus. Videoköpfe reinigen (siehe Seite 96).

Troubleshooting

Setting menu items

Main Menu	Sub Menu	Functions	Available Mode			Page
			Camera	Player	M-Cam ①	
Camera	Program AE	Selecting the Program AE Function	✓			49, 50
	White Balance	Setting the White Balance	✓	✓		51
	Visual Effect	Setting the Digital special effect	✓			52, 53
	16:9 Wide	Setting the 16:9 Wide Function	✓			54
	DIS	Selecting the Digital Image Stabilizing	✓			55
	Digital Zoom	Selecting the Digital Zoom	✓			56
Tape	Photo Search	Searching pictures recorded in Tape		✓		57
	Photo Copy	Copying still images from a cassette to Memory Card		✓		82
	Audio Select	Selecting the Audio playback channel		✓		63
	Audio Effect	Selecting the Audio Effect		✓		66
	Rec Mode	Selecting the recording speed	✓	✓		44
Record	Audio Mode	Selecting Sound Quality for recording	✓	✓		44
	WindCut Plus	Minimizing wind noise	✓	✓		45
	Real Stereo	Selecting the Real Stereo	✓			46
	AV In/Out ②	Selecting the AV input/output		✓		67
	Memory Type ①	Selecting the memory type	✓	✓	✓	70
	Photo Quality	Selecting Image Quality	✓	✓		71
Memory ①	M.Play Select	Selecting Storage Media (Photo, Movie) to playback			✓	80
	Delete	Deleting Files			✓	76
	Delete All	Deleting All files			✓	77
	Protect	Preventing Accidental Erasure			✓	75
	Print Mark	Print images recorded on a Memory Card			✓	84
	Copy To ①	Copying the image of Memory Card to int. memory			✓	83
	Format	Formatting the Memory Card			✓	78
	File No.	File Numbering Options			✓	72

① : VP-D363(i)/D364W(i)/D365W(i) only

② : VP-D361i/D361Wi/D362i/D363i/D364Wi/D365Wi only

③ : VP-D365W(i) only

Fehlerbehebung

Menüoptionen einstellen

Haupt menü	Untermenü	Funktionen	Betriebsmodus			Seite
			Camera	Player	M-Cam ①	
Camera (Aufnahme)	<Program AE> (Belicht.Prog)	Belichtungsprogramm wählen	✓			49, 50
	<White Balance> (Weissabgleich)	Weißabgleich einstellen	✓		✓	51
	<Visual Effect> (Vis. Effekt)	Digitale Spezialeffekte einstellen	✓			52, 53
	<16:9 Wide> (16:9 Breit)	16:9-Breitbildformat einstellen	✓			54
	<DIS>	Digitale Bildstabilisierung wählen	✓			55
	<Digital Zoom> (Digitaler Zoom)	Digitale Zoom wählen	✓			56
Tape (Kassette)	<Photo Search> (Fotosuche)	Auf Kassette aufgenommene Bilder suchen		✓		57
	<Photo Copy> (Foto kopieren)	Einzelbilder von Kassette auf die Speicherkarte kopieren		✓		82
	Audio Select (Wg-Kanal wähl.)	Audiodkanal für die Wiedergabe auswählen		✓		63
	<Audio Effect> (Klangeffekt)	Audioeffekte wählen		✓		66
Record (Aufnehmen)	Rec Mode (Aufnahmemodus)	Bandlaufgeschwindigkeit einstellen	✓	✓		44
	<Audio Mode> (Audiomodus)	Tonqualität für Aufnahmen einstellen	✓	✓		44
	<WindCut Plus> (Rauschunt-)	Windgeräusche unterdrücken	✓			45
	<Real Stereo> (Real-Stereo)	Real Stereo auswählen	✓			46
	<AV In/Out> ③ (AV E/A)	AV Eingangs-/Ausgangskanal wählen		✓		67
	Memory (Speicher) ①	Memory Type ① (Speichertyp)	Speichertyp wählen	✓	✓	✓
<Photo Quality> (Fotoqualität)		Bildqualität wählen	✓	✓		71
<M.Play Select>		Speichermedium zur Wiedergabe von Dateien (Bild, Film) wählen			✓	80
<Delete> (Löschen)		Dateien löschen			✓	76
<Delete All> (Alle löschen)		Alle Dateien löschen			✓	77
Protect (Löschschutz)		Bilder vor versehentlichem Löschen schützen			✓	75
<Print Mark> (Druckmarke)		Auf der Speicherkarte gespeicherte Bilder drucken			✓	84
Copy To ① (Kopieren nach)		Inhalt der Speicherkarte in internen Speicher kopieren			✓	83
Format (Formatieren)		Speicherkarte formatieren			✓	78
File No. (Datei-Nr.)		Optionen zur Benennung von Dateien			✓	72

① : nur VP-D363(i)/D364W(i)/D365W(i)

② : nur VP-D361i/D361Wi/D362i/D363i/D364Wi/D365Wi

③ : nur VP-D365W(i)

Troubleshooting

Main Menu	Sub Menu	Functions	Available Mode				Page
			Camera	Player	M-Cam ①	M-Player ①	
Display	LCD Bright	Setting the Brightness tone of the LCD Screen	✓	✓	✓	✓	29
	LCD Colour	Setting the Colour tones of the LCD Screen	✓	✓	✓	✓	29
	Date/Time	Setting the Date and Time	✓	✓	✓	✓	30
	TV Display	Selecting OSD on/off of TV	✓	✓	✓	✓	31
System	Clock Set	Setting the Clock Set	✓	✓	✓	✓	23
	Remote ①	Using the remote control	✓	✓	✓	✓	24
	Beep Sound	Setting the Beep sound	✓	✓	✓	✓	25
	Shutter Sound ①	Setting the Shutter sound		✓	✓		26
	USB Connect ④	Setting the USB				✓	90
	Language	Selecting the OSD language	✓	✓	✓	✓	27
	Demonstration	Demonstration	✓				28

① : VP-D363(i)/D364W(i)/D365W(i) only

③ : VP-D363(i)/D364W(i)/D365W(i) only

④ : VP-D363(i)/D364W(i)/D365W(i) only



MEMORY STICK™



- "Memory Stick" and are trademarks of Sony Corporation.
 - All other product names mentioned herein may be the trademarks or registered trademarks of their respective companies.
- Furthermore, "™" and "®" are not mentioned in each instance in this manual.

Fehlerbehebung

Haupt menü	Untermenü	Funktionen	Betriebsmodus				Seite
			Camera	Player	M-Cam ①	M-Player (M-PA) ①	
Anzeige	<LCD Bright> (LCD-Helligkeit)	Helligkeit des Displays einstellen	✓	✓	✓	✓	29
	<LCD Colour> (LCD-Farbe)	Farbe des Displays einstellen	✓	✓	✓	✓	29
	<Date/Time> (Datum/Zeit)	Datum und Uhrzeit einstellen	✓	✓	✓	✓	30
	<TV Display> (TV-Anzeige)	TV-Bildschirmanzeigen ein-/ausschalten	✓	✓	✓	✓	31
System	<Clock Set> (Uhr einstellen)	Uhrzeit einstellen	✓	✓	✓	✓	23
	<Remote> ① (Fernbedienung)	Fernbedienung verwenden	✓	✓	✓	✓	24
	<Beep Sound> (Signalton)	Signalton einstellen	✓	✓	✓	✓	25
	<Shutter Sounds> ① (Foto-Klickton)	Verschlussgeräusch einstellen		✓	✓		26
	<USB Connect> ④ (USB-Verbind.)	USB-Verbindung einstellen				✓	90
	<Language>	Sprache der Displayanzeige festlegen	✓	✓	✓	✓	27
	<Demonstration> (Demo-Funktion)	Demonstration (Demo-Funktion)	✓				28

① : nur VP-D363(i)/D364W(i)/D365W(i)

③ : nur VP-D363(i)/D364W(i)/D365W(i)

④ : nur VP-D363(i)/D364W(i)/D365W(i)



MEMORY STICK™



- "Memory Stick" und sind Marken der Sony Corporation.
 - Alle weiteren Produktbezeichnungen in diesem Dokument sind Marken bzw. eingetragene Marken ihrer jeweiligen Besitzer.
- Die Zeichen "™" und "®" sind in diesem Handbuch nicht immer aufgeführt.

Specifications

Model Name: VP-D361(i)/D361W(i)/D362(i)/D363(i)/D364W(i)/D365W(i)

System

Video signal	PAL
Video recording system	2 rotary heads, Helical scanning system
Audio recording system	Rotary heads, 12/16b PCM system
Usable cassette	Digital video tape (6.35mm width): Mini DV cassette
Tape speed	SP: approx. 18.81mm/s LP: approx. 12.56mm/s
Tape recording time	SP: 60 minutes (when using DVM 60), LP: 90 minutes (when using DVM 60)
FF/REW time	Approx. 150 sec. (using DVM60 tape)
Image device	CCD (Charge Coupled Device) (800k pixels)
Lens	F1.6 33x, 1200x(Digital) Electronic zoom lens
Filter diameter	Ø27

LCD Screen/Viewfinder

Size/dot number	2.5inch 112K(VP-D361(i)/D362(i)/D363(i) only) / 2.7inch(wide) 230K(VP-D361W(i)/D364W(i)/D365W(i) only)
LCD Screen Method Viewfinder	TFT LCD Colour LCD

Connectors

Video output	1Vp-p (75Ω terminated)
S-video output	Y: 1Vp-p, 75Ω, C: 0.286Vp-p, 75Ω
Audio output	-7.5dBs (600Ω terminated)
DV input/output	4pin special in/out connector
USB output	Mini-B type connector
External mic	Ø3.5 stereo

General

Power source	DC 8.4V, Lithium Ion Battery Pack 7.4V
Power source type	Lithium Ion Battery Pack, Power supply (100V-240V) 50/60Hz
Power consumption (Recording)	3.9W(LCD), 3.7W(Viewfinder)
Operating temperature	0°-40°C (32°F-104°F)
Storage temperature	-20°C - 60°C (-4°F - 140°F)
External dimension	Height 3.62inches(93mm), Length 4.63inches(105mm), Width 2.52inches(53mm)
Weight	0.904lb (350g, 14.46oz) (Except for Lithium Ion Battery Pack and tape)
Internal MIC	Omni-directional stereo microphone
Remote control (VP-D363(i)/D364W(i)/ D365W(i) only)	Indoors: greater than 49ft(15m) (straight line), Outdoors: about 16.4ft(5m) (straight line)

- These technical specifications and design may be changed without notice.

Technische Daten

Modellname: VP-D361(i)/D361W(i)/D362(i)/D363(i)/D364W(i)/D365W(i)

System

Video signal	PAL
Video-Aufnahmesystem	2 Videoköpfe, Schrägspurabtastung
Audio-Aufnahmesystem	Rotierende Köpfe, 12/16 Bit PCM-System
Verwendbare Kassettentypen	Digital-Videoband (6,35 mm breit): Mini-DV-Kassette
Bandlaufgeschwindigkeit	SP: ca. 18,81 mm/s LP: ca. 12,56 mm/s
Aufnahmezeit	SP: 60 Minuten (bei DVM 60), LP: 90 Minuten (bei DVM 60)
Zeit für das Vor-/Zurückspulen des gesamten Bandes	ca. 150 s (bei Kassettentyp DVM 60)
Bildsensor	CCD-Bildsensor (Charge Coupled Device) (800.000 Pixel)
Objektiv	F1.6 33x, 1200x (digital) elektronisches zoomobjektiv
Filterdurchmesser	Ø27 mm

Display/Sucher

Größe/Pixel	2,5 Zoll, 112.000 Pixel (nur VP-D361(i)/D362(i)/D363(i)/ 2,7 Zoll, 230.000 Pixel (nur VP-D361W(i)/D364W(i)/D365W(i))
Displaytyp Sucher	TFT LCD LCD Colour (LCD-Farbe)

Anschlüsse

Videoausgang	1 Vp-p (Abschlusswiderstand 75Ω)
S-Video-Ausgang	Y: 1 Vp-p, 75Ω, C: 0.286 Vp-p, 75Ω
Audioausgang	-7,5 dBs (Abschlusswiderstand 600Ω)
DV-Eingang/-Ausgang	4-poliger Spezialanschluss (Ein-/Ausgang)
USB-Ausgang	Typ Mini-B
Externes Mikrofon	Ø3,5 mm; Stereo

Allgemein

Stromversorgung	8,4 V Gleichspannung, Lithium-Ionen-Akku 7,4 V
Stromversorgungstyp	Lithium-Ionen-Akku, Netzanschluss über Netzteil (100 V - 240 V, 50/60 Hz)
Leistungsaufnahme (beim Aufnehmen)	3,9 W (Display), 3,7 W (Sucher)
Umgebungstemperatur bei Betrieb	0 °C - 40 °C
Umgebungstemperatur bei Lagerung	-20 °C - 60 °C
Abmessungen	Höhe 93 mm, Länge 105 mm, Breite 53 mm
Gewicht	350 g (ohne Lithium-Ionen-Akku und Kassette)
Integriertes Mikrofon	Stereo-Kugelmikrofon
Fernbedienung (nur VP-D363(i)/D364W(i)/ D365W(i))	über 15 m (Luftlinie), im Freien: ca. 5 m (Luftlinie)

- Änderungen der technischen Daten und der Gestaltung vorbehalten.

Index

- A -		- M -	
Accessories	8	Memory Card	68
AF/MF	48	Memory Stick	68
Audio Dubbing	62	Moving Image Recording	79
Audio Mode	44	- O -	
- B -		OSD	21, 22
Battery Pack	16	- P -	
BLC	41	Photo Copy	82
- C -		Photo Quality	71
Cassette	32	Photo Search	57
Cleaning	96	Program AE	49
Clock Set	23	Protection	75
Connecting	87	Photo images	73
- D -		- R -	
Date/Time	30	Rec Mode	44
DC Cable	19	Rec Search	36
Deleting	76-77	Remote	24
Demonstration	28	Remote control	13
DIS	55	- S -	
DV	87	Shutter Speed	47
- E -		Sound	25-26
EASY.Q Mode	35	Speaker	58
Exposure	47	- T -	
- F -		Tele Macro	39
Fade	40	TV Display	31
Formatting	78	- U -	
Frame advance	60	USB	89-94
Function buttons	9	- V -	
- H -		Viewfinder	32
Hand Strap	14	Visual Effect	52
- I -		- W -	
IEEE1394	87-88	White Balance	51
- L -		WindCut Plus	45
LCD	29	- Z -	
		ZERO MEMORY	37
		Zoom	39

Index

- A -		- L -	
Akku (Battery Pack)	16	Lautsprecher (Speaker)	58
Anschließen (Connecting)	87	LCD	29
Anschlusskabel des Netzteils (DC-Cable)	19	Löschen (Deleting)	76-77
Audio Mode <Audiomodus>	44	- M -	
Autofokus/Manueller Fokus (AF/MF)	48	Memory Stick	68
- B -		- N -	
Belichtungszeit (Shutter Speed)	47	Nachvertonung (Audio Dubbing)	62
Bildschirmanzeige, Display (OSD)	21,22	Nullpunktmarkierung (ZERO MEMORY)	37
BLC	41	- P -	
Blende (Exposure)	47	Program AE <Belicht.Prog>	49
- C -		Protection <Löschschutz>	75
Clock Set <Uhr einstell.>	23	Photo Copy <Foto kopieren>	82
- D -		Photo Search <Fotosuche>	57
Date/Time <Datum/Zeit>	30	Photo Quality <Fotoqualität>	71
Demonstration <Demo-Funktion>	28	- R -	
DIS	55	Reinigung (Cleaning)	96
DV	87	Rec Mode <REC-Modus>	44
- E -		Remote <Fernbedienung>	24
EASY.Q Mode (EASY.Q-Modus)	35	- S -	
Einzelbilder (Photo images)	73	Sound <Ton>	25-26
Einzelbild-Wiedergabe (Frame advance)	60	Speicherkarte (Memory Card)	68
- F -		Sucher (Viewfinder)	32
Fade <Ein-/Ausblenden>	40	Suchlauf (Rec Search)	36
Fernbedienung (Remote control)	13	- T -	
Formatieren (Formatting)	78	Telemakro (Tele Macro)	39
Funktionstasten (Function buttons)	9	TV Display <TV-Anzeige>	31
- H -		- U -	
Handschleife (Hand Strap)	14	USB	89-94
- I -		- V -	
IEEE 1394-Schnittstelle (IEEE 1394)	87-88	Videoaufnahme (Moving Image Recording)	79
- K -		Visual Effect <Vis. Effekt>	52
Kassette (Cassette)	32	- W -	
		White Balance <Weissabgleich>	51
		WindCut Plus <Rauschunt. +>	45
		- Z -	
		Zoom	39
		Zubehör (Accessories)	8



DEUTSCHLAND

Auf dieses Samsung-Produkt wird vom Hersteller eine vierundzwanzigmonatige Garantie gegen Material- und Verarbeitungsfehler gegeben. Die Garantiezeit beginnt mit dem Kauf des Gerätes beim Fachhändler.

Sollte es erforderlich werden, Garantieleistungen in Anspruch zu nehmen, wenden Sie sich bitte an den Fachhändler, bei dem Sie das Gerät erworben haben.

■ GARANTIEBEDINGUNGEN

1. Bei der Anmeldung von Garantieansprüchen muss der Kunde die vollständig und richtig ausgefüllte Garantiekarte sowie die Originalrechnung oder den vom Händler ausgestellten Kassenbeleg oder eine entsprechende Bestätigung vorlegen. Die Seriennummer am Gerät muss lesbar sein.
2. Es liegt im Ermessen von Samsung, ob die Garantie durch Reparatur oder durch Austausch des Gerätes bzw. des defekten Teils erfüllt wird. Weitere Ansprüche sind ausgeschlossen.
3. Garantie-Reparaturen müssen von Samsung-Fachhändlern oder Samsung-Vertragswerkstätten ausgeführt werden. Bei Fragen zu unseren Vertragswerkstätten wenden Sie sich bitte an folgende Adresse:

Samsung Electronics GmbH

Samsung House

Am Kronberger Hang 6

65824 Schwalbach/Ts.

Deutschland

Samsung-Hotline: 01805 - 121213 (0,12/Min)

Fax: 01805 - 121214 (0,12/Min)

www.samsung.de

Bei Reparaturen, die von anderen Händlern durchgeführt werden, besteht kein Anspruch auf Kostenerstattung, da solche Reparaturen sowie Schäden, die dadurch am Gerät entstehen können, von dieser Garantie nicht abgedeckt werden.

4. Soll das Gerät in einem anderen als dem Land betrieben werden, für das es ursprünglich entwickelt und produziert wurde, müssen eventuell Veränderungen am Gerät vorgenommen werden, um es an die technischen und/oder sicherheitstechnischen Normen dieses anderen Landes anzupassen. Solche Veränderungen sind nicht auf Material- oder Verarbeitungsfehler des Gerätes zurückzuführen und werden von dieser Garantie nicht abgedeckt. Die Kosten für solche Veränderungen sowie für dadurch am Gerät entstandene Schäden werden nicht erstattet.
5. Ausgenommen von der Garantieleistung sind:
 - a) Regelmäßige Inspektionen, Wartung und Reparatur oder Austausch von Teilen aufgrund normaler Verschleißerscheinungen;
 - b) Transport- und Fahrtkosten sowie durch Auf- und Abbau des Gerätes entstandene Kosten;
 - c) Missbrauch und zweckentfremdete Verwendung des Gerätes sowie falsche Installation;
 - d) Schäden, die durch Blitzschlag, Wasser, Feuer, höhere Gewalt, Krieg, falsche Netzspannung, unzureichende Belüftung oder andere von Samsung nicht zu verantwortende Gründe entstanden sind.
6. Die Rechte des Käufers nach der jeweils geltenden nationalen Gesetzgebung, d. h. die aus dem Kaufvertrag abgeleiteten Rechte des Käufers gegenüber dem Verkäufer wie auch andere Rechte, werden von dieser Garantie nicht angetastet. Soweit die nationale Gesetzgebung nichts anderes vorsieht, beschränken sich die Ansprüche des Käufers auf die in dieser Garantie genannten Punkte. Die Samsung Ltd. sowie deren Tochtergesellschaften und Händler haften nicht für den indirekten bzw. in Folge auftretenden Verlust von Schallplatten, CDs, Video- und Audiokassetten oder anderem ähnlichen Material bzw. Zusatzgeräten.

EUROPÄISCHE GARANTIEKARTE

ENGLISH**Contact SAMSUNG WORLD WIDE**

If you have any questions or comments relating to Samsung products, please contact the SAMSUNG customer care centre.

Region Country	Customer	Care Centre	Web Site
North America	CANADA	1-800-SAMSUNG (726-7864)	www.samsung.com/ca
	MEXICO	01-800-SAMSUNG (726-7864)	www.samsung.com/mx
	U.S.A	1-800-SAMSUNG (726-7864)	www.samsung.com
Latin America	ARGENTINE	0800-333-3733	www.samsung.com/ar
	BRAZIL	0800-124-421	www.samsung.com/br
	CHILE	800-726-7864(SAMSUNG)	www.samsung.com/cl
	COSTA RICA	0-800-507-7267	www.samsung.com/latin
	ECUADOR	1-800-10-7267	www.samsung.com/latin
	EL SALVADOR	800-6225	www.samsung.com/latin
	GUATEMALA	1-800-299-0013	www.samsung.com/latin
	JAMAICA	1-800-234-7267	www.samsung.com/latin
	PANAMA	800-7267	www.samsung.com/latin
	PUERTO RICO	1-800-682-3180	www.samsung.com/latin
	REP. DOMINICA	1-800-751-2676	www.samsung.com/latin
	TRINIDAD & TOBAGO	1-800-7267-864	www.samsung.com/latin
	VENEZUELA	1-800-100-5303	www.samsung.com/latin
	BELGIUM	02 201 2418	www.samsung.com/be
	CZECH REPUBLIC	844 000 844	www.samsung.com/cz
	DENMARK	38 322 887	www.samsung.com/dk
	FINLAND	09 693 79 554	www.samsung.com/fi
	FRANCE	08 25 08 65 65 (0,15 € /Min)	www.samsung.com/fr
	GERMANY	01805 - 121213 (€ 0,12/Min)	www.samsung.de
HUNGARY	06 40 985 985	www.samsung.com/hu	
ITALY	199 153 153	www.samsung.com/it	
Europe	LUXEMBURG	02 261 03 710	www.samsung.lu
	NETHERLANDS	0800 20 200 88 (€ 0,10/Min)	www.samsung.com/nl
	NORWAY	231 627 22	www.samsung.com/no
	POLAND	0 801 801 881	www.samsung.com/pl
	PORTUGAL	80 8 200 128	www.samsung.com/pt
	SLOVAKIA	0850 123 989	www.samsung.com/sk
	SPAIN	902 10 11 30	www.samsung.com/es
	SWEDEN	08 585 367 87	www.samsung.com/se
	U.K	0870 242 0303	www.samsung.com/uk
	CIS	RUSSIA	8-800-200-0400
UKRAINE		8-800-502-0000	www.samsung.com/ur
Asia Pacific	AUSTRALIA	1300 362 603	www.samsung.com/au
	CHINA	800-810-5858, 010- 6475 1880	www.samsung.com.cn
	HONG KONG	2862 6001	www.samsung.com/hk
	INDIA	3030 8282 1600 1100 11	www.samsung.com/in
	INDONESIA	0800-112-8888	www.samsung.com/id
	JAPAN	0120-327-527	www.samsung.com/jp
	MALAYSIA	1800-88-9999	www.samsung.com/my
	PHILIPPINES	1800-10-SAMSUNG (7267864)	www.samsung.com/ph
	SINGAPORE	1800-SAMSUNG (7267864)	www.samsung.com/sg
	THAILAND	1800-29-3232 02-689-3232	www.samsung.com/th
Middle East & Africa	TAIWAN	0800-329-999	www.samsung.com/tw
	VIETNAM	800 588 889	www.samsung.com/vn
	SOUTH AFRICA	0860 7267864 (SAMSUNG)	www.samsung.com/za
	U.A.E	800SAMSUNG (7267864)	www.samsung.com/med

DEUTSCH**Kontakt zu Samsung**

Falls Sie Fragen oder Anregungen zu Samsung-Produkten haben, wenden Sie sich bitte an den Samsung-Kundendienst.

Region Country	Customer	Care Center	Web Site
North America	CANADA	1-800-SAMSUNG (726-7864)	www.samsung.com/ca
	MEXICO	01-800-SAMSUNG (726-7864)	www.samsung.com/mx
	U.S.A	1-800-SAMSUNG (726-7864)	www.samsung.com
Latin America	ARGENTINE	0800-333-3733	www.samsung.com/ar
	BRAZIL	0800-124-421	www.samsung.com/br
	CHILE	800-726-7864(SAMSUNG)	www.samsung.com/cl
	COSTA RICA	0-800-507-7267	www.samsung.com/latin
	ECUADOR	1-800-10-7267	www.samsung.com/latin
	EL SALVADOR	800-6225	www.samsung.com/latin
	GUATEMALA	1-800-299-0013	www.samsung.com/latin
	JAMAICA	1-800-234-7267	www.samsung.com/latin
	PANAMA	800-7267	www.samsung.com/latin
	PUERTO RICO	1-800-682-3180	www.samsung.com/latin
	REP. DOMINICA	1-800-751-2676	www.samsung.com/latin
	TRINIDAD & TOBAGO	1-800-7267-864	www.samsung.com/latin
	VENEZUELA	1-800-100-5303	www.samsung.com/latin
	BELGIUM	02 201 2418	www.samsung.com/be
	CZECH REPUBLIC	844 000 844	www.samsung.com/cz
	DENMARK	38 322 887	www.samsung.com/dk
	FINLAND	09 693 79 554	www.samsung.com/fi
	FRANCE	08 25 08 65 65 (0,15 € /Min)	www.samsung.com/fr
	GERMANY	01805 - 121213 (€ 0,12/Min)	www.samsung.de
HUNGARY	06 40 985 985	www.samsung.com/hu	
ITALY	199 153 153	www.samsung.com/it	
Europe	LUXEMBURG	02 261 03 710	www.samsung.lu
	NETHERLANDS	0800 20 200 88 (€ 0,10/Min)	www.samsung.com/nl
	NORWAY	231 627 22	www.samsung.com/no
	POLAND	0 801 801 881	www.samsung.com/pl
	PORTUGAL	80 8 200 128	www.samsung.com/pt
	SLOVAKIA	0850 123 989	www.samsung.com/sk
	SPAIN	902 10 11 30	www.samsung.com/es
	SWEDEN	08 585 367 87	www.samsung.com/se
	U.K	0870 242 0303	www.samsung.com/uk
	CIS	RUSSIA	8-800-200-0400
UKRAINE		8-800-502-0000	www.samsung.com/ur
Asia Pacific	AUSTRALIA	1300 362 603	www.samsung.com/au
	CHINA	800-810-5858, 010- 6475 1880	www.samsung.com.cn
	HONG KONG	2862 6001	www.samsung.com/hk
	INDIA	3030 8282 1600 1100 11	www.samsung.com/in
	INDONESIA	0800-112-8888	www.samsung.com/id
	JAPAN	0120-327-527	www.samsung.com/jp
	MALAYSIA	1800-88-9999	www.samsung.com/my
	PHILIPPINES	1800-10-SAMSUNG (7267864)	www.samsung.com/ph
	SINGAPORE	1800-SAMSUNG (7267864)	www.samsung.com/sg
	THAILAND	1800-29-3232 02-689-3232	www.samsung.com/th
Middle East & Africa	TAIWAN	0800-329-999	www.samsung.com/tw
	VIETNAM	800 588 889	www.samsung.com/vn
	SOUTH AFRICA	0860 7267864 (SAMSUNG)	www.samsung.com/za
	U.A.E	800SAMSUNG (7267864)	www.samsung.com/med

ENGLISH

THIS CAMCORDER IS MANUFACTURED BY:



DEUTSCH

DIESER CAMCORDER WURDE HERGESTELLT VON:



Dieses Zeichen ist auf dem Typenschild am Camcorder abgebildet. CE steht für "Conformité Européenne" ("Europäische Normierung"). Produkte, die dieses Zeichen tragen, entsprechen den für dieses Produkt geltenden Richtlinien der Europäischen Union. Für Camcorder sind dies z. B. die Niederspannungsrichtlinie und die Richtlinie zur Elektromagnetischen Verträglichkeit (EMV).