



ISTRUZIONI PER L'USO TV LCD / LED LCD TV

Raccomandiamo inoltre di conservare questo manuale in previsione di eventuali consultazioni future.

Acquistabile separatamente

Staffa di montaggio a parete

LSW100B o
LSW100BG

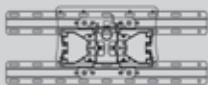

(19/22/26/32LD3***,
32LD4***, 32LD5***,
19/22/26LE3***,
22/26LE5***,
32LE5***)

LSW200B o
LSW200BG

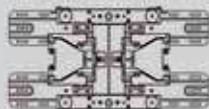

(37/42/47LD4***,
42/46LD5***,
37/42/47LE5***)

LSW400B o
LSW400BG

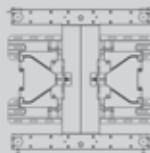

(52/60LD5***,
55LE5***)

Wireless Media Box



(32/42/46/52/60LD5***,
32/37/42/47/55LE5***)



HDMI, il logo HDMI e la High-Definition Multimedia Interface sono marchi commerciali o marchi registrati di HDMI Licensing LLC.

INDICE

PREPARAZIONE

MODELLI DI TV AL LCD : 19/22/26/32LD3*** A-1	
MODELLI DI TV AL LCD : 32/37/42/47LD4*** A-14	
MODELLI DI TV AL LCD : 32/42/46/52/60LD5*** A-24	
MODELLI TV LCD LED : 19/22/26LE3***, 22/26LE5***, 32/37/42/47/55LE5***	A-33

CONFIGURAZIONE DEI DISPOSITIVI ESTERNI

COLLEGAMENTO ANTENNA	1
Collegamento con cavo component	2
COLLEGAMENTO CON UN CAVO HDMI	3
Quando si collega un HDMI ad un cavo DVI	4
Collegamento con cavo scart	5
IMPOSTAZIONE USB IN	6
Connessione con cavo RF	6
Collegamento con cavo RCA	7
Collegamento con cavo a 15 pin D-sub	8
INSERIMENTO DEL MODULO CI	9
CONFIGURAZIONE DELLE CUFFIE	9
CONFIGURAZIONE USCITA AUDIO DIGITALE	10
CONNESSIONE APPARECCHIATURE WIRELESS ESTERNE	11
Risoluzione supportata del display	12
Configurazione dello schermo per la modalità PC	13

GUARDARE LA TV / CONTROLLO PROGRAMMI

ACCENSIONE DELLA TV	17
Configurazione d'inizializzazione	17
SELEZIONE DEL PROGRAMMA	17
REGOLAZIONE DEL VOLUME	17
MENU RAPIDO	18
SELEZIONE E REGOLAZIONE DEI MENU VISUALIZZATI	19
SINTONIZZAZIONE AUTOMATICA DEI PROGRAMMI	20
IMPOSTAZIONE DTV CAVO	25
SINTONIZZAZIONE MANUALE DEI PROGRAMMI	26
MODIFICA PROGRAMMI	30
INFORMAZIONI SU CI (COMMON INTERFACE [INTERFACCIA])	34

AGGIORNAMENTO SOFTWARE	35
TEST DI IMMAGINE/AUDIO	37
DIAGNOSTICA [DIAGNOSTICA]	38
INFORMAZIONI PRODOTTO/SERVIZIO	39
MANUALE SEMPLICE	40
DEFINIZIONE DELLA TABELLA PROGRAMMI	41
ELENCO DI INPUT	43
INPUT LABEL [ETICHETTA INGRESSO]	44
SERVIZIO DATI	45
SIMPLINK	46
MODO AV	50
Inizializzazione(per ripristinare le impostazioni originali di fabbrica)	51

USO DEL DISPOSITIVO USB

Connessione alla periferica USB	52
ELENCO FILM	54
ELENCO FOTO	65
ELENCO MUSICA	75
CODICE DI REGISTRAZIONE DIVX	84
DISATTIVAZIONE	85

EPG (ELECTRONIC PROGRAMME GUIDE [GUIDA ELETTRONICA AI PROGRAMMI]) (MODALITÀ DIGITALE)

Switch on/off EPG [attivazione/disattivazione EPG]	87
Selezione dei programmi	87
Funzione del pulsante in modalità guida NOW/NEXT [ora/prossimamente]	87
Funzione del pulsante in modalità guida 8 giorni	88
Funzione del pulsante in modalità Date Change [cambio data]	89
Funzione del pulsante in Extended Description Box [riquadro descrizione estesa]	89
Funzione del pulsante in modalità d'impostazione Record/Remind [registrazione/appunto]	90
La funzione dei pulsanti nella modalità elenco di pianificazione	91

INDICE

CONTROLLO DELLE IMMAGINI

CONTROLLO DELLE DIMENSIONI DELLE IMMAGINI (RAPPORTO LARGHEZZA-ALTEZZA)92	
PICTURE WIZARD (REGOLAZIONE GUIDATA IMMAGINE).....	94
RISPARMIO ENERGETICO	95
IMPOSTAZIONI IMMAGINI PRECONFIGURATE	96
REGOLAZIONE MANUALE DELLE IMMAGINI97	
TECNOLOGIA DI MIGLIORAMENTO DELLE IMMAGINI.....	98
Controllo avanzato immagine	99
PICTURE RESET(RESET IMMAGINI).....	102
Trumotion	103
INDICATORE DI ACCENSIONE.....	104
IMPOSTAZIONE DELLA MODALITÀ	105
MODALITÀ DEMO	106

CONTROLLO AUDIO E LINGUA

REGOLAZIONE AUTOMATICA DEL VOLUME107	
CLEAR VOICE(VOCE CHIARA) II	108
IMPOSTAZIONI AUDIO PRECONFIGURATE - MODALITÀ AUDIO.....	109
REGOLAZIONE DELLE IMPOSTAZIONI AUDIO - MODALITÀ UTENTE	110
Infinite Sound	110
BILANC	111
CONFIGURAZIONE ACCESO/OFF DIFFUSORI TV.....	112
IMPOSTAZIONE AUDIO DTV (SOLO MODALITÀ DIGITALE).....	113
SELEZIONE DELL'USCITA AUDIO DIGITALE114	
Audio Reset.....	115
DESCRIZIONE AUDIO (SOLO MODALITÀ DIGITALE).....	116
I/II	
- Stereo/Doppia ricezione (solo modalità analogica)117	
- Ricezione NICAM (solo modalità analogica)118	
- Selezione dell'uscita audio degli speaker....	118
SELEZIONE DELLA LINGUA DEI MENU / DEL PAESE A SCHERMO	119
SELEZIONE DELLA LINGUA (SOLO MODALITÀ DIGITALE).....	120

IMPOSTAZIONE ORA

CONFIGURAZIONE DELL'OROLOGIO	122
IMPOSTAZIONE TIMER ON/OFF AUTOMATICO...	123
IMPOSTAZIONE TIMER SLEEP	124

CONTROLLO GENITORI/ CLASSIFICAZIONI

IMPOSTAZIONE DELLA PASSWORD E SISTEMA DI BLOCCOA	125
BLOCCO DEL PROGRAMMA.....	126
CONTROLLO DEI GENITORI (SOLO MODALITÀ DIGITALE).....	127
BLOCCO INGRESSO ESTERNO	128
BLOCCO TASTI	129

TÉLÉTEXTE

ACCENSIONE/SPEGNIMENTO.....	130
TESTO SIMPLE [SEMPLICE].....	130
TESTO TOP [IN ALTO]	131
FASTTEXT [TESTO VELOCE]	131
FUNZIONI SPECIALI DEL TELETEXT.....	132

TELETEXT DIGITALE

TELETEXT NEL SERVIZIO DIGITALE.....	133
TELETEXT NEL SERVIZIO DIGITALE.....	133

APPENDICE

RICERCA DEI GUASTI.....	134
MANUTENZIONE	136
SPECIFICHE DEL PRODOTTO	137
CODICI IR	148
SETUP DISPOSITIVO DI CONTROLLO ESTERNO	149
Avviso per il software Open source	156

PREPARAZIONE

MODELLI DI TV AL LCD : 19/22/26/32LD3***

ACCESSORI

Assicurarsi che i seguenti accessori siano inclusi con il televisore. Contattare il rivenditore presso il quale è stato effettuato l'acquisto in caso manchino eventuali accessori.

- L'immagine visualizzata può essere diversa dalla vostra TV.

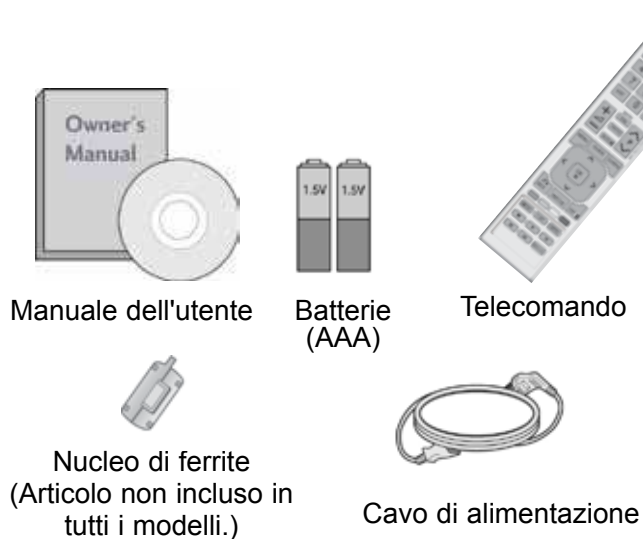

Articolo non incluso in tutti i modelli.

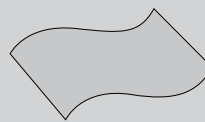

Panno per pulizie
Pulire lo schermo
con il panno.

* Strofina delicatamente la zona sporca nella parte esterna utilizzando solo il panno detergente per la parte esterna del prodotto se sono presenti macchie o impronte digitali sulle superfici esterne.

Non strofinare con forza quando si rimuovono le macchie. Prestare attenzione al fatto che applicando un'energia eccessiva si possono causare graffi o scolorimenti.

Solo 19/22LD3***



Supporto per cavi



Coperchio di protezione

Solo 26/32LD3***



x 8

(M4x20)
Bulloni per il gruppo cavalletto



1-vite

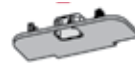

Coperchio di protezione

USO DEL NUCLEO DI FERRITE

(Questa caratteristica non è disponibile su tutti i modelli.)

Il nucleo di ferrite può essere utilizzato per ridurre l'onda elettromagnetica quando si connette il cavo di alimentazione. Più vicina è la posizione del nucleo di ferrite alla spina di alimentazione, più l'onda elettromagnetica sarà ridotta.



Montare la spina vicina.

PREPARAZIONE

CONTROLLI DEL PANNELLO FRONTALE

❗ NOTA

- ▶ Per ridurre il consumo di energia è possibile sfruttare la modalità standby. Per ridurre il consumo energetico è inoltre possibile spegnere il televisore dall'interruttore, se non si intende guardarla per periodi lunghi.
È possibile ridurre il consumo energetico in maniera significativa se si riduce il livello di luminosità dell'immagine; in questo modo si riducono anche i costi di funzionamento complessivo.

⚠ ATTENZIONE

- ▶ Non camminare sopra il sostegno di vetro o urtarlo.
Potrebbe rompersi, provocando lesioni a causa dei frammenti di vetro oppure il televisore potrebbe cadere.
- ▶ Non trascinare il televisore. Il pavimento o il prodotto potrebbero danneggiarsi.

- L'immagine visualizzata può essere diversa dalla vostra TV.

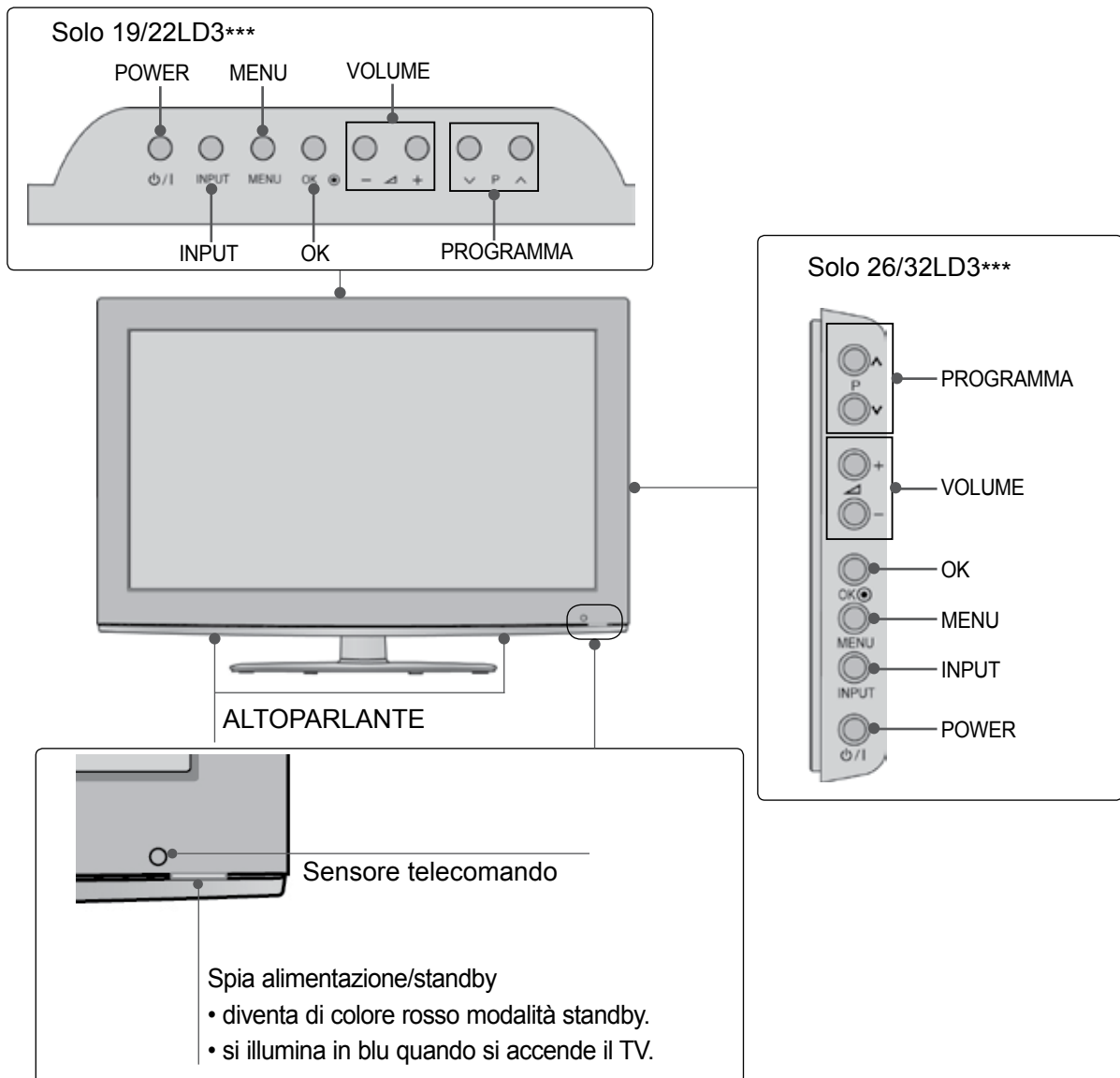

INFORMAZIONI SUL PANNELLO POSTERIORE

Solo 19/22LD3***

- L'immagine visualizzata può essere diversa dalla vostra TV.

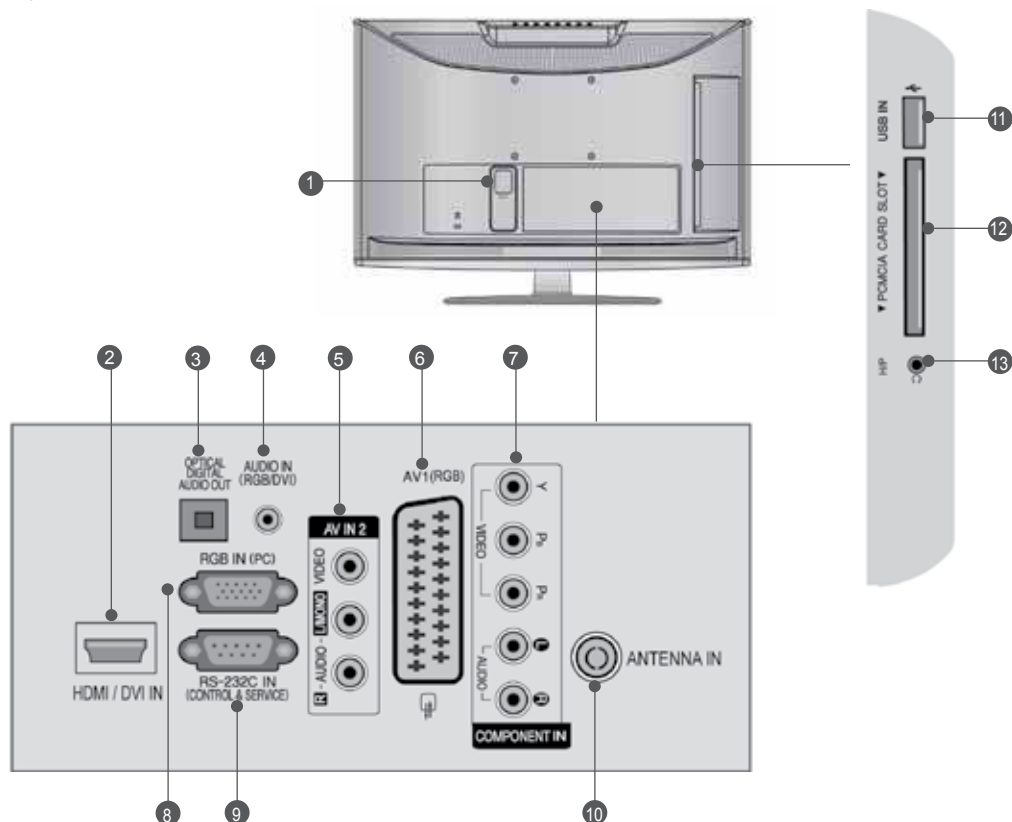

- 1 Presa del cavo di alimentazione**
La TV funziona con l'alimentazione elettrica AC. La tensione è indicata nella pagina relativa alle Specifiche. (► p.137 a 147) Non tentare di attivare la TV utilizzando un'alimentazione elettrica DC.
- 2 Ingresso HDMI/DVI IN**
Collegare un segnale HDMI a HDMI IN. In alternativa collegare il segnale DVI (VIDEO) alla porta HDMI/DVI con il cavo DVI a HDMI.
- 3 OPTICAL DIGITAL AUDIO OUT(jack uscita audio digitale)**
Collegare l'audio digitale ai vari dispositivi. Collegare a un componente digitale audio. Utilizzare un cavo audio ottico.
- 4 Ingresso audio RGB/DVI**
Connessione audio da un PC o DTV.
- 5 Ingresso Audio/Video**
Collegare l'uscita audio/video da un dispositivo esterno a questi jack.
- 6 Presa Euro Scart (AV1)**
Collegare l'ingresso o l'uscita della presa scart prove niente da un dispositivo esterno a questi jack.
- 7 Ingresso Component**
Collegare un dispositivo video/audio Component a questi jack.
- 8 Ingresso RGB IN**
Per la connessione dell'uscita da un PC.
- 9 PORTA D'INGRESSO RS-232C (CONTROL LO/SERVIZIO)**
Collegare la porta seriale del dispositivo di controllo al jack RS-232C. Questa porta è utilizzata per la modalità di servizio o hotel.
- 10 Ingresso antenna**
Collegare l'antenna o il cavo a questo jack.
- 11 Ingresso USB**
Collegare la periferica di archiviazione USB a questo jack.
- 12 Slot della scheda PCMCIA (Personal Computer Memory Card International Association).**
Inserire il modulo CI nello SLOT PER SCHEDE PCMCIA.
(Lo slot Common Interface non è presente in tutte le nazioni di importazione dei prodotti.)
- 13 Cuffie**
Inserire le cuffie nella relativa presa.

PREPARAZIONE

Solo 26LD3***

- L'immagine visualizzata può essere diversa dalla vostra TV.

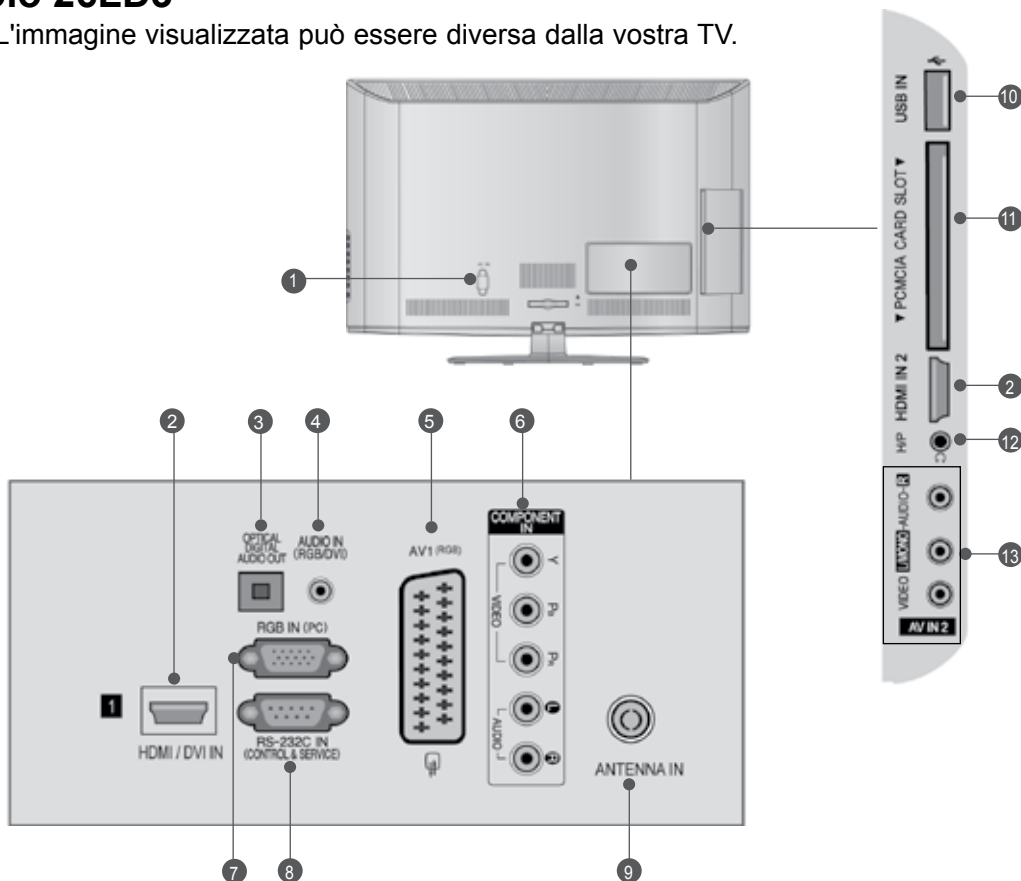

- 1 Presa del cavo di alimentazione**
La TV funziona con l'alimentazione elettrica AC. La tensione è indicata nella pagina relativa alle Specifiche. (► p.137 a 147) Non tentare di attivare la TV utilizzando un'alimentazione elettrica DC.
- 2 Ingresso HDMI/DVI IN**
Collegare un segnale HDMI a HDMI IN. In alternativa collegare il segnale DVI (VIDEO) alla porta HDMI/DVI con il cavo DVI a HDMI.
- 3 OPTICAL DIGITAL AUDIO OUT(jack uscita audio digitale)**
Collegare l'audio digitale ai vari dispositivi. Collegare a un componente digitale audio. Utilizzare un cavo audio ottico.
- 4 Ingresso audio RGB/DVI**
Connessione audio da un PC o DTV.
- 5 Presa Euro Scart (AV1)**
Collegare l'ingresso o l'uscita della presa scart prove niente da un dispositivo esterno a questi jack.
- 6 Ingresso Component**
Collegare un dispositivo video/audio Component a questi jack.
- 7 Ingresso RGB IN**
Per la connessione dell'uscita da un PC.
- 8 PORTA D'INGRESSO RS-232C (CONTROL LO/SERVIZIO)**
Collegare la porta seriale del dispositivo di controllo al jack RS-232C. Questa porta è utilizzata per la modalità di servizio o hotel.
- 9 Ingresso antenna**
Collegare l'antenna o il cavo a questo jack.
- 10 Ingresso USB**
Collegare la periferica di archiviazione USB a questo jack.
- 11 Slot della scheda PCMCIA (Personal Computer Memory Card International Association).**
Inserire il modulo CI nello SLOT PER SCHEDE PCMCIA.
(Lo slot Common Interface non è presente in tutte le nazioni di importazione dei prodotti.)
- 12 Cuffie**
Inserire le cuffie nella relativa presa.
- 13 Ingresso Audio/Video**
Collegare l'uscita audio/video da un dispositivo esterno a questi jack.

Solo 32LD3***

- L'immagine visualizzata può essere diversa dalla vostra TV.

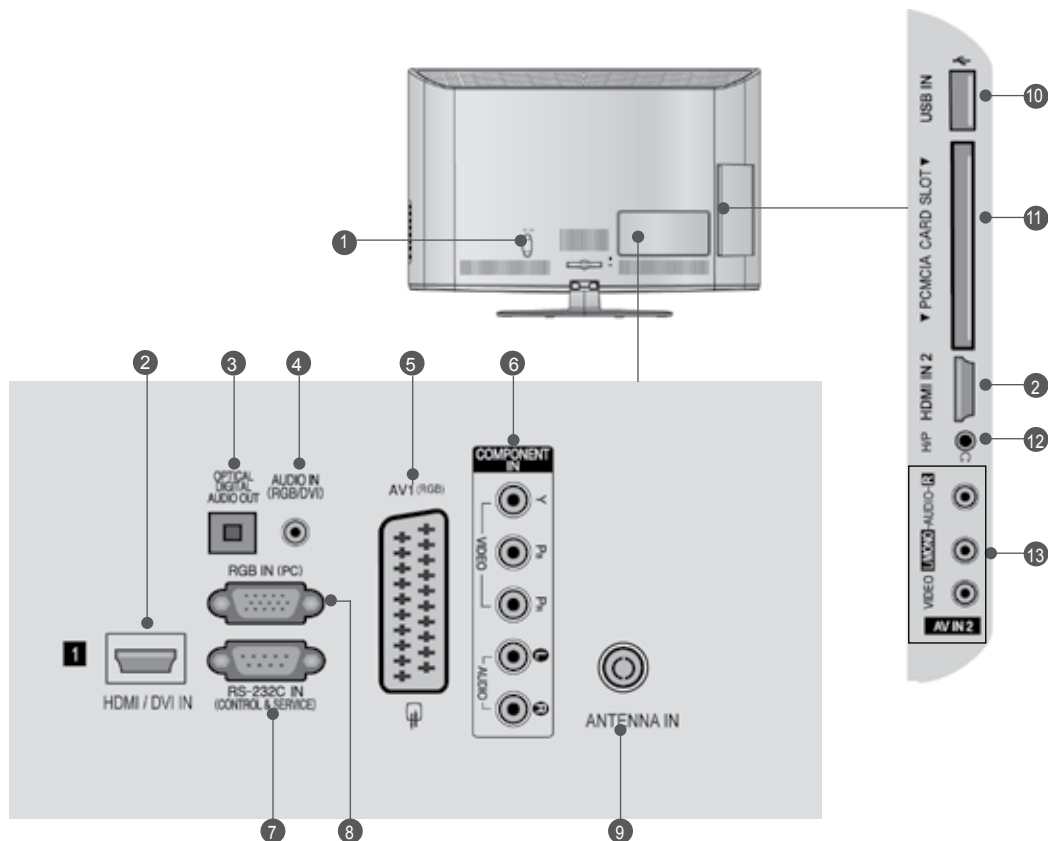

- 1 Presa del cavo di alimentazione**
La TV funziona con l'alimentazione elettrica AC. La tensione è indicata nella pagina relativa alle Specifiche. (► p.137 a 147) Non tentare di attivare la TV utilizzando un'alimentazione elettrica DC.
- 2 Ingresso HDMI/DVI IN**
Collegare un segnale HDMI a HDMI IN. In alternativa collegare il segnale DVI (VIDEO) alla porta HDMI/DVI con il cavo DVI a HDMI.
- 3 OPTICAL DIGITAL AUDIO OUT(jack uscita audio digitale)**
Collegare l'audio digitale ai vari dispositivi. Collegare a un componente digitale audio. Utilizzare un cavo audio ottico.
- 4 Ingresso audio RGB/DVI**
Connessione audio da un PC o DTV.
- 5 Presa Euro Scart (AV1)**
Collegare l'ingresso o l'uscita della presa scart prove niente da un dispositivo esterno a questi jack.
- 6 Ingresso Component**
Collegare un dispositivo video/audio Component a questi jack.
- 7 PORTA D'INGRESSO RS-232C (CONTROL LO/SERVIZIO)**
Collegare la porta seriale del dispositivo di controllo al jack RS-232C. Questa porta è utilizzata per la modalità di servizio o hotel.
- 8 Ingresso RGB IN**
Per la connessione dell'uscita da un PC.
- 9 Ingresso antenna**
Collegare l'antenna o il cavo a questo jack.
- 10 Ingresso USB**
Collegare la periferica di archiviazione USB a questo jack.
- 11 Slot della scheda PCMCIA (Personal Computer Memory Card International Association).**
Inserire il modulo CI nello SLOT PER SCHEDE PCMCIA.
(Lo slot Common Interface non è presente in tutte le nazioni di importazione dei prodotti.)
- 12 Cuffie**
Inserire le cuffie nella relativa presa.
- 13 Ingresso Audio/Video**
Collegare l'uscita audio/video da un dispositivo esterno a questi jack.

PREPARAZIONE

ESTENSIONE DELLA BASE DEL PIEDISTALLO

■ L'immagine visualizzata può essere diversa dalla vostra TV.
Quando si monta il supporto del tipo da scrivania assicurarsi che il bullone sia ben serrato. (Se non è completamente serrato, il prodotto può cadere in avanti terminata l'installazione.) Se si serra il bullone con forza eccessiva, il bullone può deviare dall'abrasione della zona di serraggio dello stesso.

PREPARAZIONE

Solo 19/22LD3***

- 1 Appoggiare con attenzione lo schermo della TV su una superficie morbida per evitare di danneggiare lo schermo.



- 2 Montare la TV come indicato.

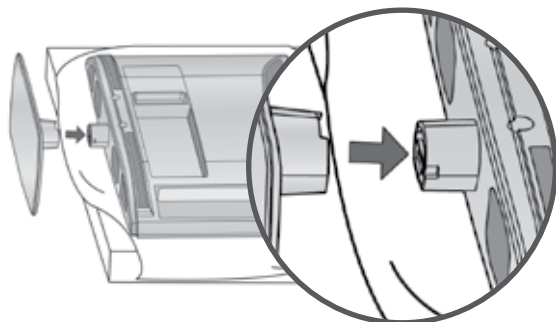

Solo 26/32LD3***

- 1 Appoggiare con attenzione lo schermo della TV su una superficie morbida per evitare di danneggiare lo schermo.

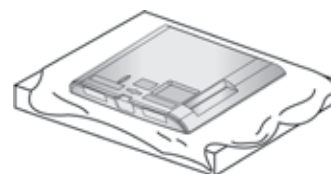

- 2 Montare i componenti del corpo del sostegno con la base del sostegno del televisore.

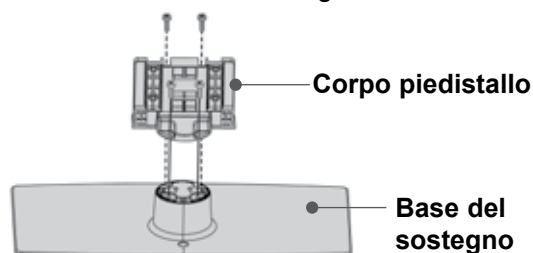

- 3 Montare la TV come indicato.

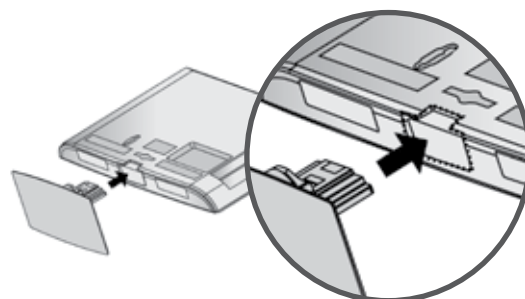

- 4 Fissare saldamente i 4 bulloni usando i fori posti sul retro della TV.

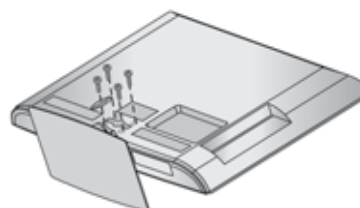

NON USARE IL SUPPORTO PER SCRIVANIA STAND

■ L'immagine visualizzata può essere diversa dalla vostra TV.
Quando si installa l'unità per il montaggio a parete, utilizzare la copertura di protezione.

Solo 19/22LD3***

- 1 Appoggiare con attenzione lo schermo della TV su una superficie morbida per evitare di danneggiare lo schermo.



- 2 Allentare i bulloni dal televisore.

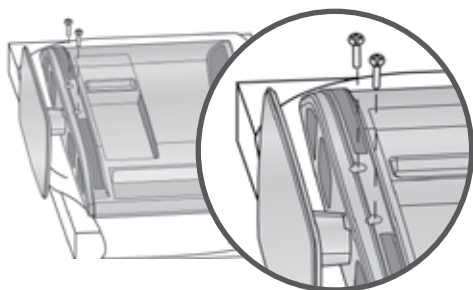

- 3 Scollegare il sostegno dal televisore.

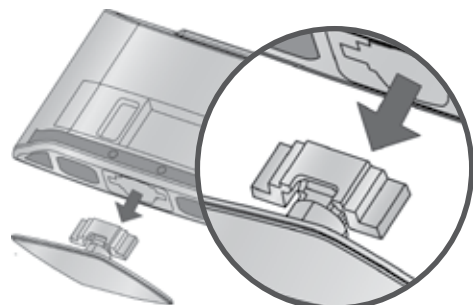

- 4 Inserire la copertura di protezione nel televisore.
Dopo avere rimosso la carta di protezione dalla copertura di protezione, farla aderire al televisore come mostrato.

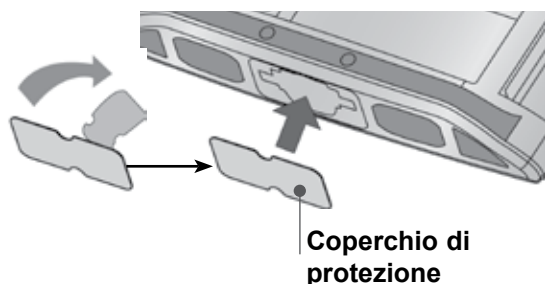

Solo 26/32LD3***

Inserire il **COPERCHIO DI PROTEZIONE** nel televisore fino ad udire lo scatto.

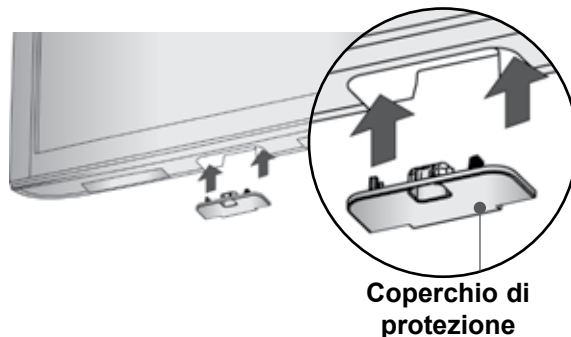

PREPARAZIONE

COPERCHIO POSTERIORE PER L'ORGANIZZAZIONE DEI CAVI

■ L'immagine visualizzata può essere diversa dalla vostra TV.

Solo 19/22LD3***

Dopo averli collegati, installare il PORTACAVI, come illustrato e raggruppare i cavi.

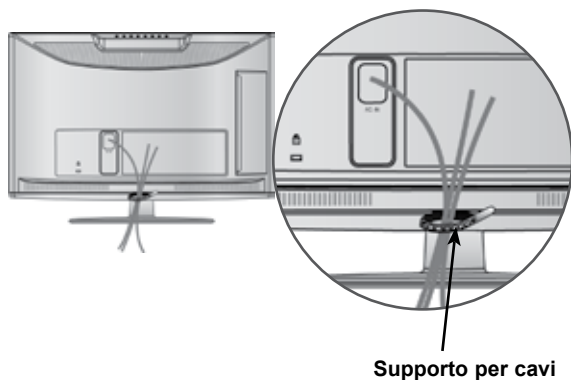

Solo 26/32LD3***

- 1 Collegare i cavi a seconda delle esigenze. Per connettere apparecchiature aggiuntive, vedere la sezione di Impostazione, Apparecchiature esterne

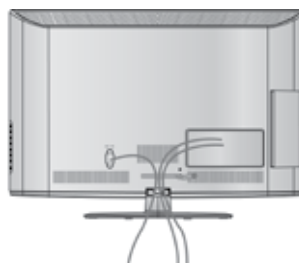

- 2 Aprire la clip di **CONTENIMENTO DEI CAVI** come mostrato.

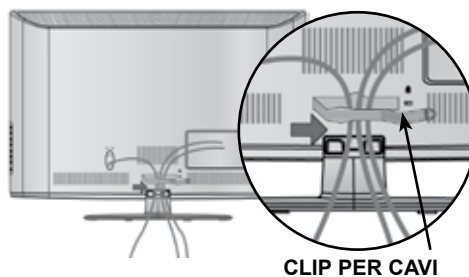

- 3 Posizionare la **CLIP PORTACAVI** come indicato.

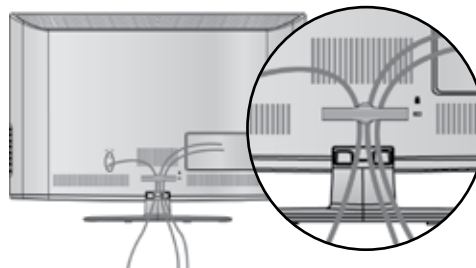

! NOTA

- Non usare il clip per cavi per sollevare la TV.
- Se il prodotto subisce una caduta, si potrebbero riportare lesioni o il prodotto potrebbe rompersi.

SUPPORTO RUOTANTE

(Tranne 19/22LD3***)

- L'immagine visualizzata può essere diversa dalla vostra TV.

Dopo aver installato l'apparecchio televisivo, è possibile regolarne la posizione manualmente verso sinistra o verso destra di 20 gradi, perché si adatti alla posizione dell'utente.

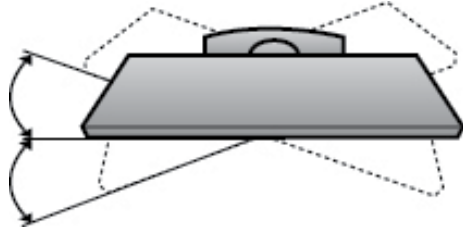

POSIZIONAMENTO DEL DISPLAY

(Solo 19/22LD3***)

- L'immagine visualizzata può essere diversa dalla vostra TV.
- Regolare la posizione del pannello nei diversi modi per ottenere il massimo comfort.

- Gamma d'inclinazione

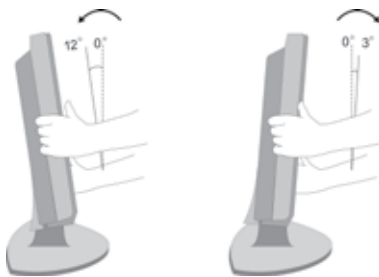

FISSARE LA TV ALLA SCRIVANIA (Solo 26/32LD3***)

- L'immagine visualizzata può essere diversa dalla vostra TV.

La TV deve essere fissata alla scrivania in modo che non possa essere tirato avanti o indietro, provocando potenzialmente lesioni o danneggiando il prodotto.

Usare il pulsante solo la vite connessa.

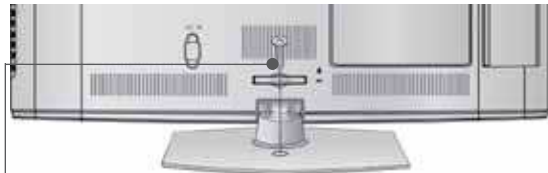

1-vite (fornito come parte del prodotto)

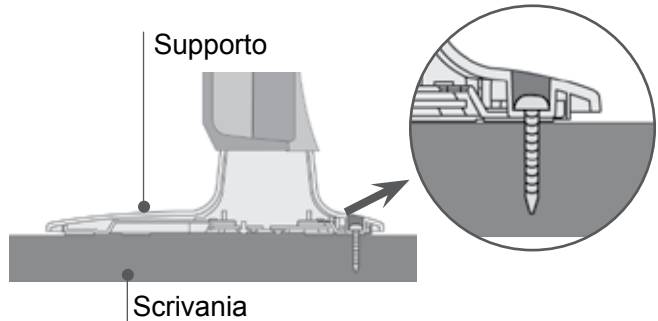

! AVVERTENZA

- Per impedire alla TV di ribaltarsi, la TV deve essere fissata saldamente al pavimento/parete colme indicato dalle istruzioni di installazione.

Piegare, scuotere la macchina può provocare lesioni.

PREPARAZIONE

SISTEMA DI SICUREZZA KENSINGTON

- Questa funzione non è disponibile su tutti i modelli.
- L'immagine visualizzata può essere diversa dalla vostra TV.

La TV è dotata di un connettore per il sistema di sicurezza Kensington posto sul pannello posteriore. Collegare cavo del sistema di sicurezza Kensington come mostrato di seguito.

Per maggiori dettagli in merito all'installazione e all'impiego del sistema di sicurezza Kensington, consultare la guida dell'utente fornita in dotazione con il sistema di sicurezza Kensington.

Per maggiori informazioni, contattare <http://www.kensington.com>, la homepage su internet di Kensington. Kensington commercializza sistemi di sicurezza per attrezzature elettroniche costose come PC portatili e proiettori LCD.

! NOTA

- ▶ Il sistema di sicurezza Kensington è un accessorio opzionale.
- ▶ Se la TV risulta fredda al tatto, si potrebbe verificare un leggero "tremolio" all'accensione. Si tratta di un effetto normale e la TV risulta perfettamente normale.
- ▶ Sullo schermo possono essere visualizzati alcuni minuscoli punti difettosi, che sembrano rossi, verdi o blu. Tuttavia non producono effetti negativi sulle prestazioni del monitor.
- ▶ Evitare di toccare lo schermo LCD o di tenere le dita sulla sua superficie per periodi di tempo prolungati. Questa operazione potrebbe provocare alcuni effetti temporanei di distorsione sullo schermo.

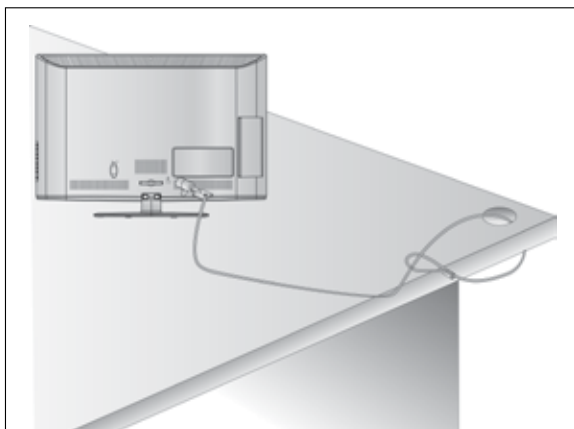

SI CONSIGLIA DI INSTALLARE CON CURA

- Acquistare i componenti necessari per fissare il televisore alla parete.
- Posizionare la TV il più possibile vicina alla parete per evitare che possa cadere in avanti se urtata.
- Le istruzioni indicate sotto sono il modo più sicuro per impostare la TV, vale a dire fissarla alla parete, in questo modo si evita che caschi in avanti se tirata.

Questo impedirà alla TV di cadere in avanti provocando lesioni. Questo previene anche danni alla TV.

Impedire ai bambini di arrampicarsi o aggrapparsi alla TV.

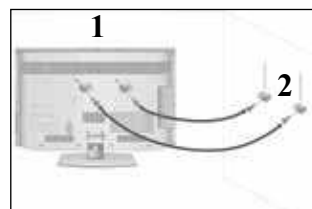
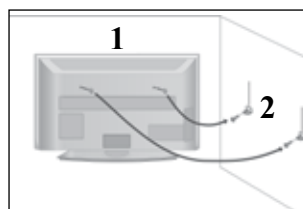

- 1 Utilizzare gli occhielli o le staffe / i bulloni TV per fissare il prodotto alla parete come mostrato nella figura.

(Se la vostra TV ha bulloni inseriti nei bulloni ad occhiello e allentare i bulloni.)

* inserire gli occhielli o le staffe / i bulloni della TV e stringerli a fondo nei fori in alto.

- 2 Assicurare alla parete le staffe a muro con i bulloni. Fare combaciare l'altezza della staffa montata a muro.

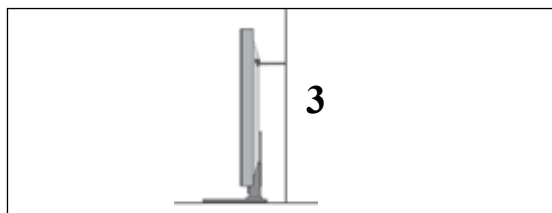

- 3 Utilizzare una corda robusta per legare il prodotto per allinearlo. È più sicuro annodare la fune in modo che si trovi in posizione orizzontale tra la parete e il prodotto.

! NOTA

- ▶ Quando si sposta il prodotto in un altro punto, slacciare innanzitutto le funi.
- ▶ Utilizzare un supporto per il prodotto o un alloggiamento che sia sufficientemente grande e robusto per le dimensioni ed il peso del prodotto.
- ▶ Per impiegare il prodotto in modo sicuro accertarsi del fatto che l'altezza della staffa che montata alla parete sia la stessa del prodotto.

- È possibile installare la TV in diversi modi come ad es. ad una parete o su una scrivania, ecc.
- La TV è progettata per un montaggio orizzontale.

MESSA A TERRA

Accertarsi di collegare il filo di terra per impedire eventuali scosse elettriche. Se non è possibile attuare i sistemi di messa a terra, fare installare ad un elettricista qualificato un interruttore separato. Non tentare di mettere a terra l'unità collegandola ai cavi telefonici, agli spinotti d'accensione o ai tubi del gas.

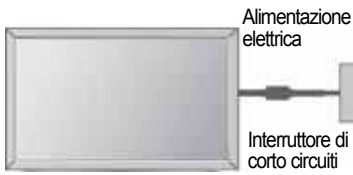

INSTALLAZIONE SU UNA SCRIVANIA

- L'immagine visualizzata può essere diversa dalla vostra TV.
- Per fornire una ventilazione adeguata lasciare uno spazio di 10 cm intorno alla TV.

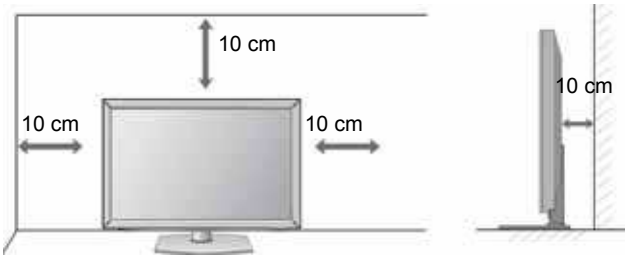

MONTAGGIO A PARETE: INSTALLAZIONE ORIZZONTALE

- Si consiglia di utilizzare una staffa LG, per montare il televisore alla parete.
- Si consiglia di acquistare una staffa di montaggio a parete che conforme allo standard VESA.
- LG consiglia di far eseguire il montaggio a parete a un installatore qualificato esperto.

! NOTA

- ▶ Installare su una parete solida perpendicolare al pavimento.
- ▶ Installare un supporto da parete speciale, se si desidera installare al soffitto o a una parete inclinata.
- ▶ La superficie su cui montare il supporto deve essere in grado di sostenere il peso del televisore, ad esempio cemento, roccia naturale, mattoni o blocchi cavi.
- ▶ Il tipo e la lunghezza delle viti di installazione dipendono dal tipo di supporto utilizzato. Per ulteriori informazioni fare riferimento alle istruzioni accluse al supporto.
- ▶ LG non è responsabile di incidenti o danni alla proprietà o al televisore, derivanti dall'installazione non corretta:
 - Qualora venga utilizzato un supporto a parete non conforme al VESA.
 - Serraggio non corretto delle viti alla superficie, che possono far cadere il televisore, causando danni alle persone.
 - Mancata osservanza del metodo di installazione consigliato.

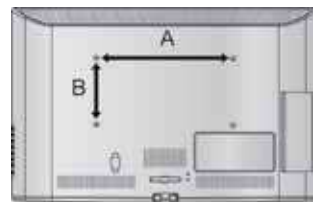
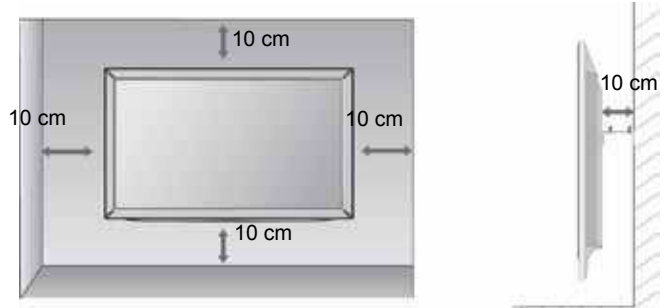

Modello	VESA (A * B)	Standard Viti	Quantità
19/22LD3***	100 * 100	M4	4
26/32LD3***	200 * 100	M4	4

PREPARAZIONE

CONTROLLI DEL TELECOMANDO

Quando si utilizza il telecomando, puntarlo verso il sensore del telecomando presente sul televisore.

PREPARAZIONE

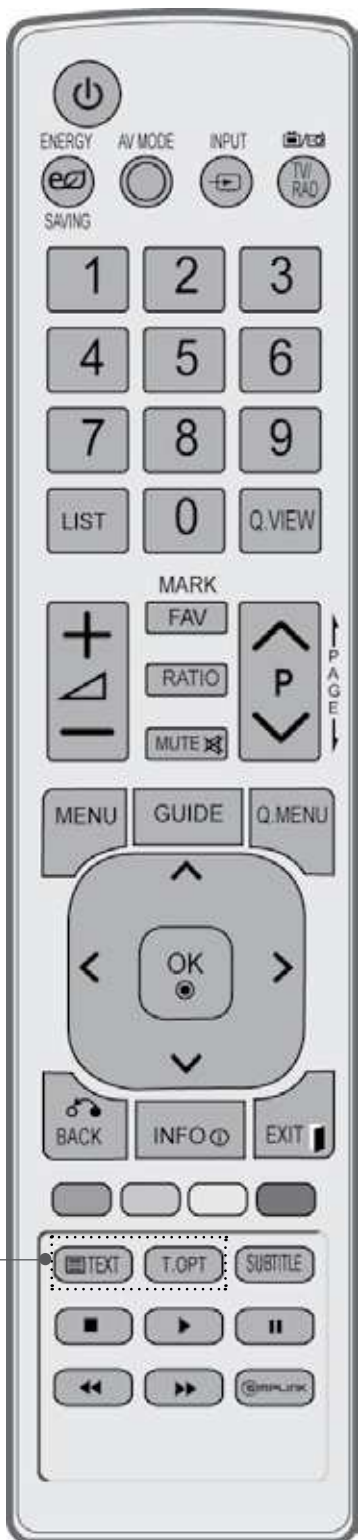

- ⏻ (POWER)** Per accendere il televisore quando è in "standby" e riportarlo alla funzione di attesa.

RISPARMIO ENERGIA Regola la modalità Energy Saving (Risparmio energia) del televisore. (► p.95)

MODO AV (MODO FOTO) Permette di aiutare e impostare immagini e suoni nella connessione di dispositivi AV. (► p.50)

INPUT La modalità d'ingresso esterno ruota in sequenza regolare. (► p.43)

TV/RAD Seleziona canale Radio, TV, DTV.
- Pulsanti numerici 0 a 9** Seleziona un programma.
Seleziona gli elementi numerati in un menu.

LIST Per far apparire sullo schermo la tavola dei programmi. (► p.41)

Q.VIEW Per tornare al programma precedente.
- MENU** Per selezionare un menù.
Schiarire sull'immagine dello schermo e tornare alla visualizzazione del TV visualizzandolo da qualsiasi menù. (► p.19)

GUIDE [guida] Mostra l'elenco dei programmi. (► p.86)

Q. MENU Selezionare la sorgente menu rapido desiderato. (Rapp. d'aspetto, Voce chiara II, Modalità immagini, Modalità audio, Lingua audio, Timer Spegnimento, Salta Spento/Accesso, Periferica USB). (► p.18)

INDIETRO Permette all'utente di spostarsi indietro in un'applicazione interattiva, EPG o altra funzione interattiva utente.

EXIT Annulla tutte le visualizzazioni su schermo e ritorna alla visione TV da qualsiasi menu.

INFO [info] Mostra le informazioni correnti dello schermo.

THUMBSTICK (Su/Giù/Sinistra) Consente di navigare i menu visualizzati sullo schermo e di regolare le impostazioni di sistema in base alle proprie esigenze.

OK Per far accettare le vostre selezioni o far apparire sullo schermo il modo corrente.
- PULSANTI COLORATI** Questi pulsanti sono impiegati per il teletext. (solo per modelli con TELETEXT) o Sistemazione programmi.
- 1 TASTI DELTLV** Questi tasti vengono utilizzati per il televideo.
Per maggiori dettagli vedere il paragrafo riguardante il televideo. (► p.130)

SUBTITLE [sottotitoli] Richiama i sottotitoli preferiti in modalità digitale.

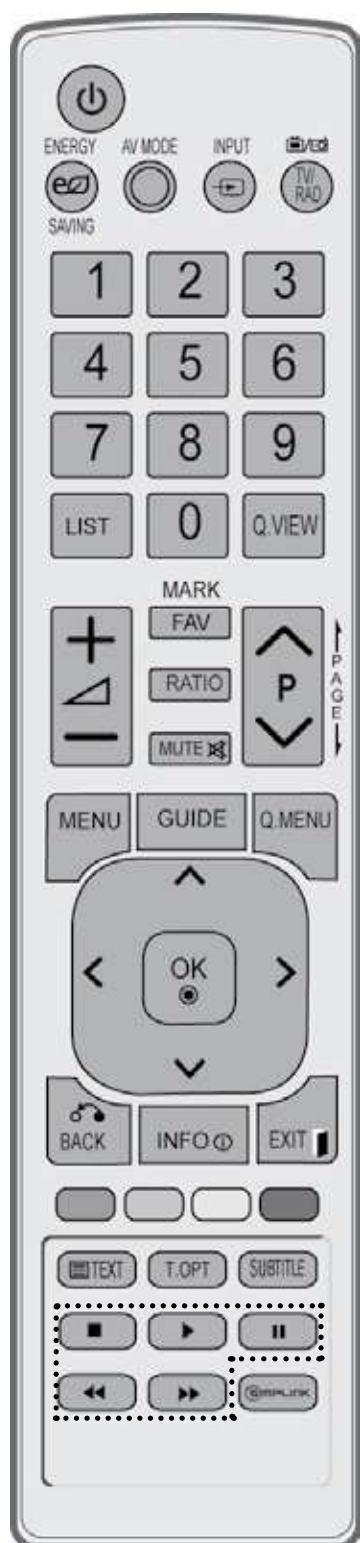

VOLUME +/- Per regolare il volume.

FAV Visualizza il programma preferito selezionato.

SEGNO Selezionare l'origine a cui applicare le impostazioni di Picture Wizard (Regolazione guidata immagine). Seleziona e deselectiona i programmi nel menu USB.

RATIO (RAPPORTO LARGHEZZA-ALTEZZA) Seleziona le proporzioni desiderate dell'immagine. (► p.92)

MUTE Per attivare e disattivare l'audio.

Programme Seleziona un programma.

PAGINA SU/GIÙ Scorre da una serie completa di una schermata di informazioni alla successiva.

Pulsanti di controllo menu SIMPLINK / MY MEDIA Controlla il menu SIMPLINK o MY MEDIA (Elenco foto e Elenco musica).

SIMPLINK visualizza un elenco di dispositivi AV collegati alla TV. Quando si seleziona questo pulsante, il menu Simplink viene visualizzato su schermo. (► p.46)

Inserimento delle pile

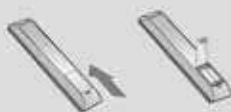

- Aprire il coperchietto del vano batterie sul retro del telecomando.
- Inserire due batterie AAA da 1.5 V osservando la polarità corretta (+ con +, - con -). Non usare batterie vecchie e nuove allo stesso tempo.
- Chiudere il coperchietto.
- Per rimuovere le batterie, eseguire le operazioni dell'installazione in senso inverso.

PREPARAZIONE

MODELLI DI TV AL LCD : 32/37/42/47LD4***

ACCESSORI

Assicurarsi che i seguenti accessori siano inclusi con il televisore. Contattare il rivenditore presso il quale è stato effettuato l'acquisto in caso manchino eventuali accessori.

- L'immagine visualizzata può essere diversa dalla vostra TV.



Manuale dell'utente

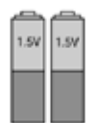

Batterie (AAA)

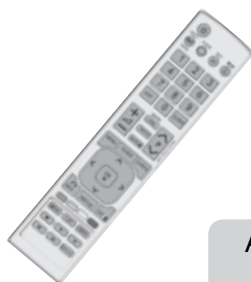

Telecomando



Nucleo di ferrite
(Articolo non incluso in tutti i modelli.)



Cavo di alimentazione

Articolo non incluso in tutti i modelli.



Panno per pulizie
Pulire lo schermo con il panno.

* Strofinare delicatamente la zona sporca nella parte esterna utilizzando solo il panno detergente per la parte esterna del prodotto se sono presenti macchie o impronte digitali sulle superfici esterne.

Non strofinare con forza quando si rimuovono le macchie. Prestare attenzione al fatto che applicando un'energia eccessiva si possono causare graffi o scolorimenti.



x 8



x 4

(M4x20) (Solo 32/37/42/47LD45**)
(M4x20) (Solo 32/37/42/47LD42**)
Bulloni per il gruppo cavalletto



1-vite
(Solo 32/37/42LD4***)



Coperchio di protezione

USO DEL NUCLEO DI FERRITE

(Questa caratteristica non è disponibile su tutti i modelli.)

Il nucleo di ferrite può essere utilizzato per ridurre l'onda elettromagnetica quando si connette il cavo di alimentazione. Più vicina è la posizione del nucleo di ferrite alla spina di alimentazione, più l'onda elettromagnetica sarà ridotta.



Montare la spina vicina.

CONTROLLI DEL PANNELLO FRONTALE

! NOTA

- ▶ Per ridurre il consumo di energia è possibile sfruttare la modalità standby. Per ridurre il consumo energetico è inoltre possibile spegnere il televisore dall'interruttore, se non si intende guardarla per periodi lunghi.

È possibile ridurre il consumo energetico in maniera significativa se si riduce il livello di luminosità dell'immagine; in questo modo si riducono anche i costi di funzionamento complessivo.

⚠ ATTENZIONE

- ▶ Non camminare sopra il sostegno di vetro o urtarlo. Potrebbe rompersi, provocando lesioni a causa dei frammenti di vetro oppure il televisore potrebbe cadere.
- ▶ Non trascinare il televisore. Il pavimento o il prodotto potrebbero danneggiarsi.

Solo 32/37/42/47LD45**

- L'immagine visualizzata può essere diversa dalla vostra TV.

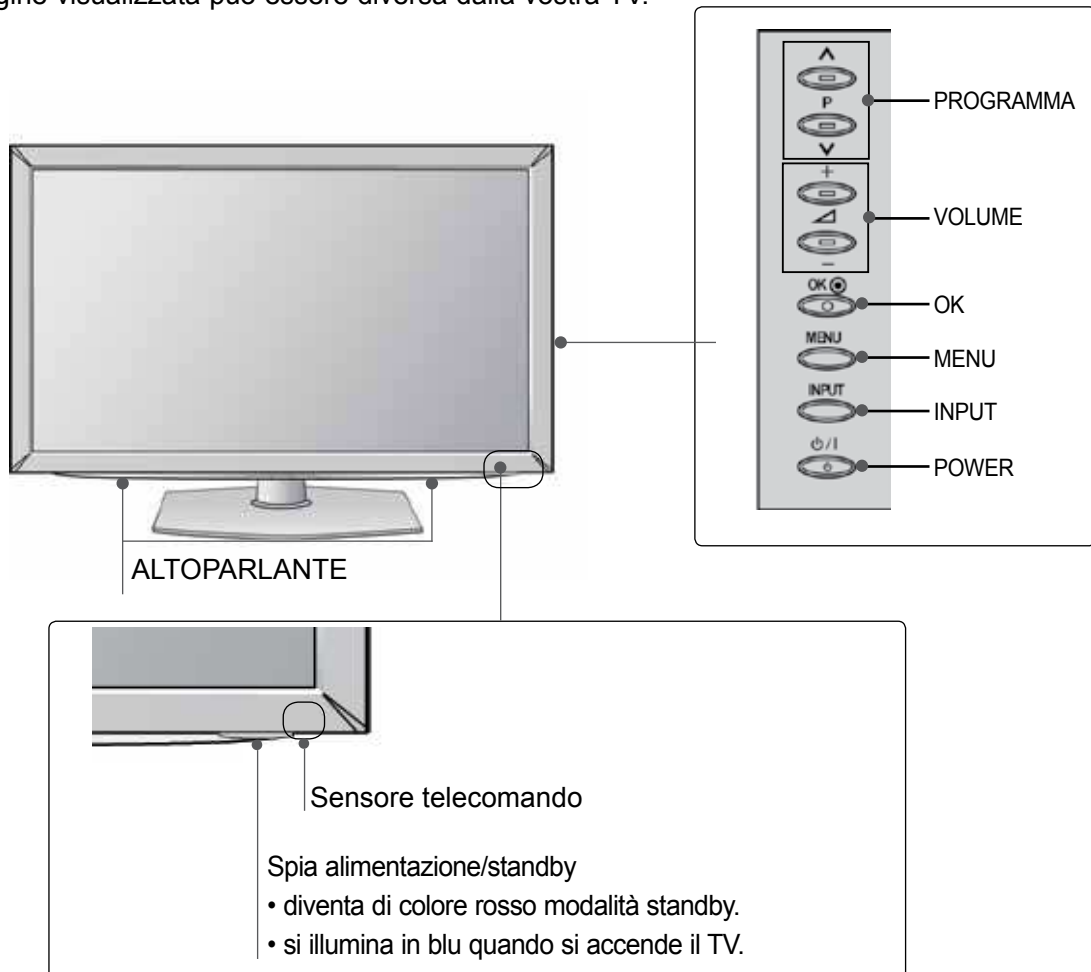

PREPARAZIONE

Solo 32/37/42/47LD42**

PREPARAZIONE

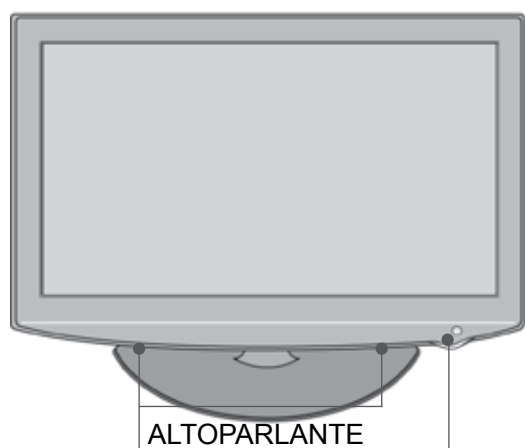

Sensore telecomando

Spia alimentazione/standby

- diventa di colore rosso modalità standby.
- si illumina in blu quando si accende il TV.

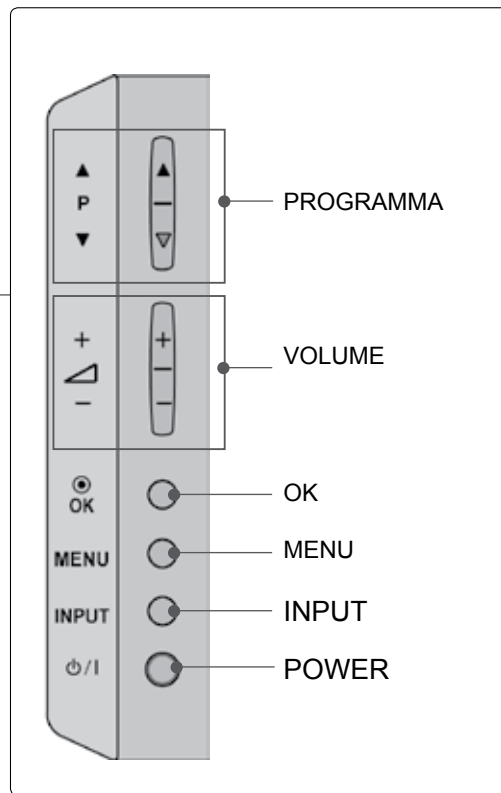

INFORMAZIONI SUL PANNELLO POSTERIORE

- L'immagine visualizzata può essere diversa dalla vostra TV.

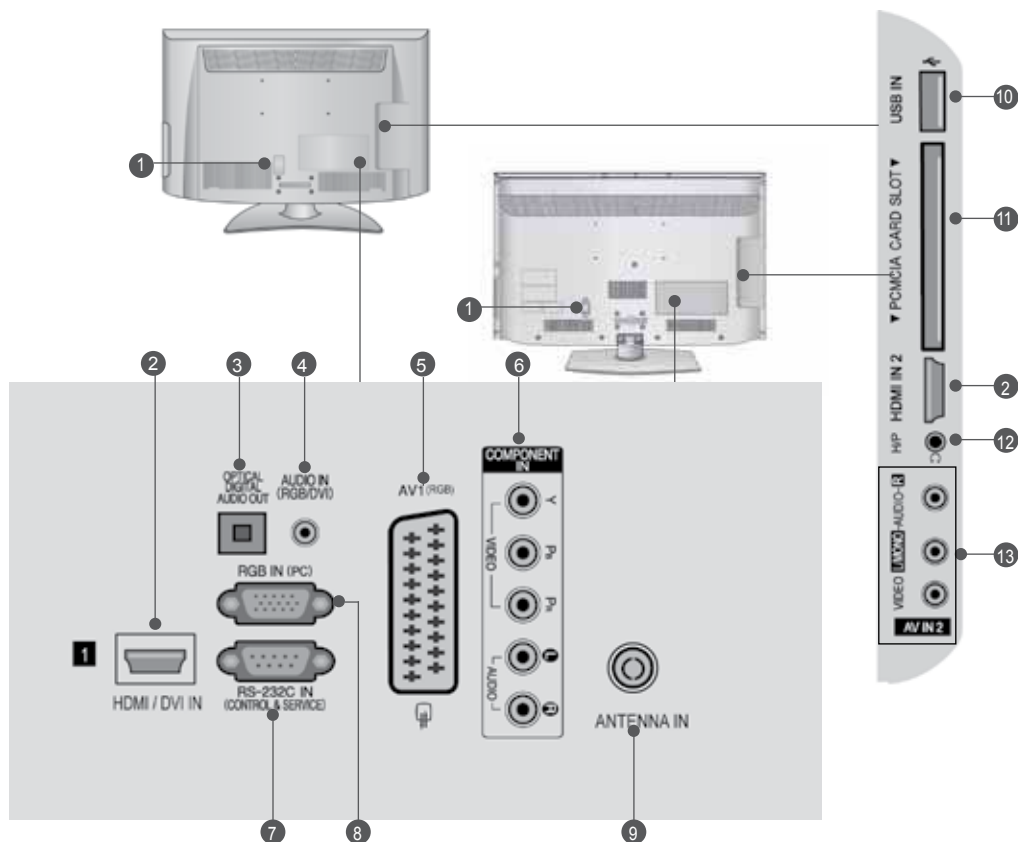

- 1 Presa del cavo di alimentazione**
La TV funziona con l'alimentazione elettrica AC. La tensione è indicata nella pagina relativa alle Specifiche. (► p.137 a 147) Non tentare di attivare la TV utilizzando un'alimentazione elettrica DC.
- 2 Ingresso HDMI/DVI IN**
Collegare un segnale HDMI a HDMI IN. In alternativa collegare il segnale DVI (VIDEO) alla porta HDMI/DVI con il cavo DVI a HDMI.
- 3 OPTICAL DIGITAL AUDIO OUT(jack uscita audio digitale)**
Collegare l'audio digitale ai vari dispositivi. Collegare a un componente digitale audio. Utilizzare un cavo audio ottico.
- 4 Ingresso audio RGB/DVI**
Connessione audio da un PC o DTV.
- 5 Presa Euro Scart (AV1)**
Collegare l'ingresso o l'uscita della presa scart prove niente da un dispositivo esterno a questi jack.
- 6 Ingresso Component**
Collegare un dispositivo video/audio Component a questi jack.
- 7 PORTA D'INGRESSO RS-232C (CONTROL LO/SERVIZIO)**
Collegare la porta seriale del dispositivo di controllo al jack RS-232C. Questa porta è utilizzata per la modalità di servizio o hotel.
- 8 Ingresso RGB IN**
Per la connessione dell'uscita da un PC.
- 9 Ingresso antenna**
Collegare l'antenna o il cavo a questo jack.
- 10 Ingresso USB**
Collegare la periferica di archiviazione USB a questo jack.
- 11 Slot della scheda PCMCIA (Personal Computer Memory Card International Association).**
Inserire il modulo CI nello SLOT PER SCHEDE PCMCIA. (Lo slot Common Interface non è presente in tutte le nazioni di importazione dei prodotti.)
- 12 Cuffie**
Inserire le cuffie nella relativa presa.
- 13 Ingresso Audio/Video**
Collegare l'uscita audio/video da un dispositivo esterno a questi jack.

PREPARAZIONE

ESTENSIONE DELLA BASE DEL PIEDISTALLO

■ L'immagine visualizzata può essere diversa dalla vostra TV.

Quando si monta il supporto del tipo da scrivania assicurarsi che il bullone sia ben serrato. (Se non è completamente serrato, il prodotto può cadere in avanti terminata l'installazione.) Se si serra il bullone con forza eccessiva, il bullone può deviare dall'abrasione della zona di serraggio dello stesso.

PREPARAZIONE

Solo 32/37/42/47LD45**

- 1 Appoggiare con attenzione lo schermo della TV su una superficie morbida per evitare di danneggiare lo schermo.



- 2 Montare i componenti del corpo del piedistallo con la base di copertura della TV.

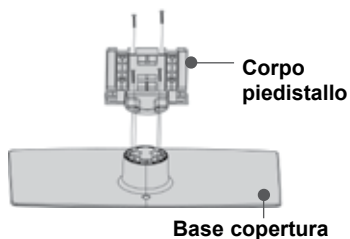

- 3 Montare la TV come indicato.

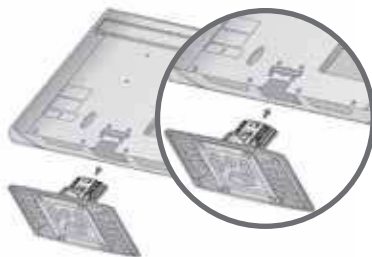

- 4 Fissare saldamente i 4 bulloni usando i fori posti sul retro della TV.



Solo 32/37/42/47LD42**

- 1 Appoggiare con attenzione lo schermo della TV su una superficie morbida per evitare di danneggiare lo schermo.

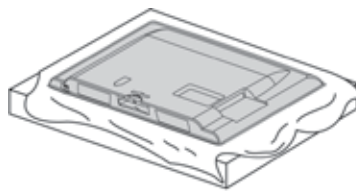

- 2 Montare la TV come indicato.

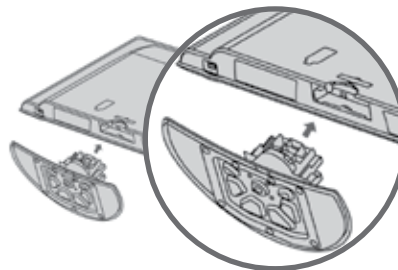

- 3 Fissare saldamente i 4 bulloni usando i fori posti sul retro della TV.

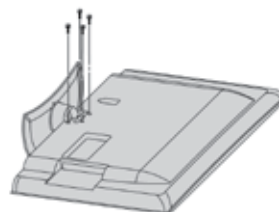

COPERCHIO POSTERIORE PER L'ORGANIZZAZIONE DEI CAVI

- L'immagine visualizzata può essere diversa dalla vostra TV.

- 1 Collegare i cavi a seconda delle esigenze.
Per connettere apparecchiature aggiuntive, vedere la sezione di Impostazione, Apparecchiature esterne



- 2 Aprire la clip di **CONTENIMENTO DEI CAVI** come mostrato.

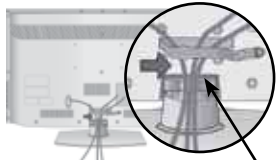

Clip per cavi

- 3 Posizionare la **CLIP PORTACAVI** come indicato.

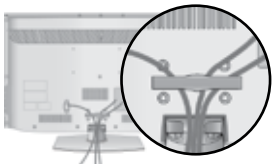

! NOTA

- Non usare il clip per cavi per sollevare la TV.
- Se il prodotto subisce una caduta, si potrebbero riportare lesioni o il prodotto potrebbe rompersi.

FISSARE LA TV ALLA SCRIVANIA (Solo 32/37/42LD4***)

- L'immagine visualizzata può essere diversa dalla vostra TV.

La TV deve essere fissata alla scrivania in modo che non possa essere tirato avanti o indietro, provocando potenzialmente lesioni o danneggiando il prodotto.

Usare il pulsante solo la vite connessa.

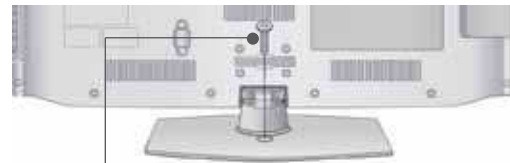

1-vite (fornito come parte del prodotto)

Supporto

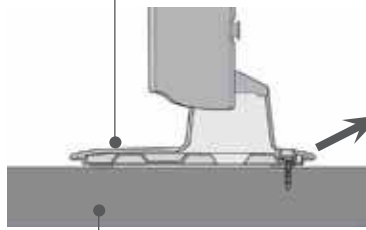

Scrivania

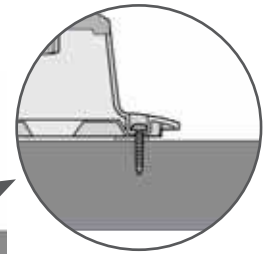

! AVVERTENZA

- Per impedire alla TV di ribaltarsi, la TV deve essere fissata saldamente al pavimento/parete come indicato dalle istruzioni di installazione.
- Piegare, scuotere la macchina può provocare lesioni.

NON USARE IL SUPPORTO PER SCRIVANIA STAND

- L'immagine visualizzata può essere diversa dalla vostra TV.
- Quando si installa l'unità per il montaggio a parete, utilizzare la copertura di protezione.

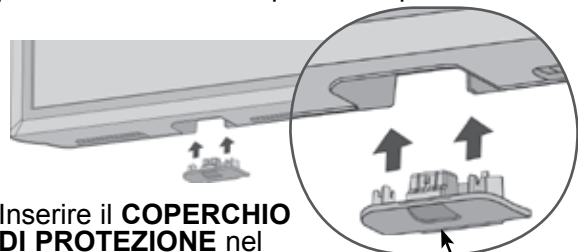

Inserire il **COPERCHIO DI PROTEZIONE** nel televisore fino ad udire lo scatto.

Coperchio di protezione

PREPARAZIONE

SISTEMA DI SICUREZZA KENSINGTON

- Questa funzione non è disponibile su tutti i modelli.
- L'immagine visualizzata può essere diversa dalla vostra TV.

La TV è dotata di un connettore per il sistema di sicurezza Kensington posto sul pannello posteriore. Collegare cavo del sistema di sicurezza Kensington come mostrato di seguito.

Per maggiori dettagli in merito all'installazione e all'impiego del sistema di sicurezza Kensington, consultare la guida dell'utente fornita in dotazione con il sistema di sicurezza Kensington.

Per maggiori informazioni, contattare <http://www.kensington.com>, la homepage su internet di Kensington. Kensington commercializza sistemi di sicurezza per attrezzature elettroniche costose come PC portatili e proiettori LCD.

! NOTA

- ▶ Il sistema di sicurezza Kensington è un accessorio opzionale.
- ▶ Se la TV risulta fredda al tatto, si potrebbe verificare un leggero "tremolio" all'accensione. Si tratta di un effetto normale e la TV risulta perfettamente normale.
- ▶ Sullo schermo possono essere visualizzati alcuni minuscoli punti difettosi, che sembrano rossi, verdi o blu. Tuttavia non producono effetti negativi sulle prestazioni del monitor.
- ▶ Evitare di toccare lo schermo LCD o di tenere le dita sulla sua superficie per periodi di tempo prolungati. Questa operazione potrebbe provocare alcuni effetti temporanei di distorsione sullo schermo.

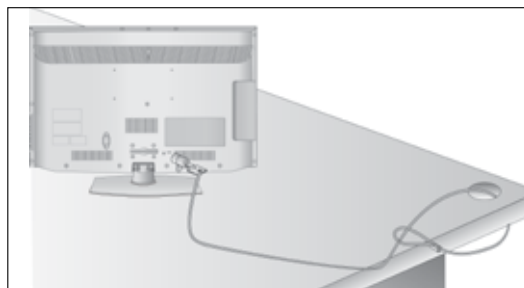

SI CONSIGLIA DI INSTALLARE CON CURA

- Acquistare i componenti necessari per fissare il televisore alla parete.
- Posizionare la TV il più possibile vicina alla parete per evitare che possa cadere in avanti se urtata.
- Le istruzioni indicate sotto sono il modo più sicuro per impostare la TV, vale a dire fissarla alla parete, in questo modo si evita che caschi in avanti se tirata.

Questo impedirà alla TV di cadere in avanti provocando lesioni. Questo previene anche danni alla TV.

Impedire ai bambini di arrampicarsi o aggrapparsi alla TV.

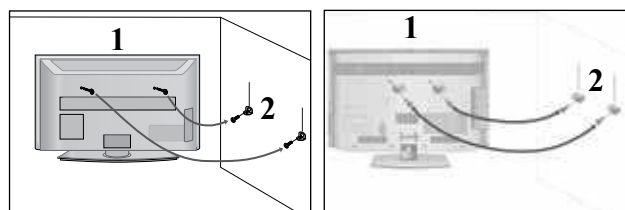

- 1 Utilizzare gli occhielli o le staffe / i bulloni TV per fissare il prodotto alla parete come mostrato nella figura.

(Se la vostra TV ha bulloni inseriti nei bulloni ad occhiello e allentare i bulloni.)

* inserire gli occhielli o le staffe / i bulloni della TV e stringerli a fondo nei fori in alto.

- 2 Assicurare alla parete le staffe a muro con i bulloni. Fare combaciare l'altezza della staffa montata a muro.

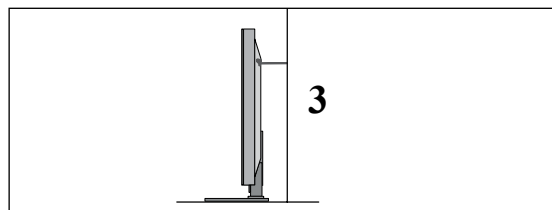

- 3 Utilizzare una corda robusta per legare il prodotto per allinearlo. È più sicuro annodare la fune in modo che si trovi in posizione orizzontale tra la parete e il prodotto.

! NOTA

- ▶ Quando si sposta il prodotto in un altro punto, slacciare innanzitutto le funi.
- ▶ Utilizzare un supporto per il prodotto o un alloggiamento che sia sufficientemente grande e robusto per le dimensioni ed il peso del prodotto.
- ▶ Per impiegare il prodotto in modo sicuro accertarsi del fatto che l'altezza della staffa che montata alla parete sia la stessa del prodotto.

- È possibile installare la TV in diversi modi come ad es. ad una parete o su una scrivania, ecc.
- La TV è progettata per un montaggio orizzontale.

MESSA A TERRA

Accertarsi di collegare il filo di terra per impedire eventuali scosse elettriche. Se non è possibile attuare i sistemi di messa a terra, fare installare ad un elettricista qualificato un interruttore separato. Non tentare di mettere a terra l'unità collegandola ai cavi telefonici, agli spinotti d'accensione o ai tubi del gas.

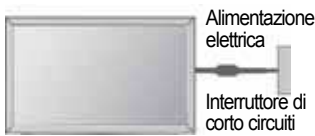

INSTALLAZIONE SU UNA SCRIVANIA

- L'immagine visualizzata può essere diversa dalla vostra TV.

Per fornire una ventilazione adeguata lasciare uno spazio di 10 cm intorno alla TV.

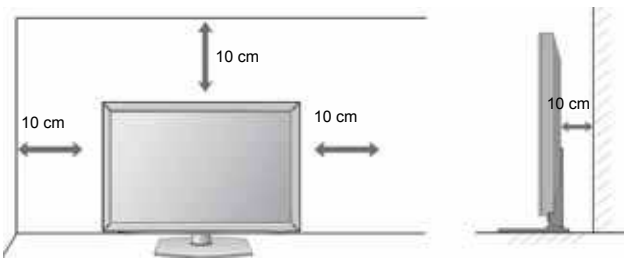

MONTAGGIO A PARETE: INSTALLAZIONE ORIZZONTALE

- Si consiglia di utilizzare una staffa LG, per montare il televisore alla parete.
- Si consiglia di acquistare una staffa di montaggio a parete che conforme allo standard VESA.
- LG consiglia di far eseguire il montaggio a parete a un installatore qualificato esperto.

! NOTA

- ▶ Installare su una parete solida perpendicolare al pavimento.
- ▶ Installare un supporto da parete speciale, se si desidera installare al soffitto o a una parete inclinata.
- ▶ La superficie su cui montare il supporto deve essere in grado di sostenere il peso del televisore, ad esempio cemento, roccia naturale, mattoni o blocchi cavi.
- ▶ Il tipo e la lunghezza delle viti di installazione dipendono dal tipo di supporto utilizzato. Per ulteriori informazioni fare riferimento alle istruzioni accluse al supporto.
- ▶ LG non è responsabile di incidenti o danni alla proprietà o al televisore, derivanti dall'installazione non corretta:
 - Qualora venga utilizzato un supporto a parete non conforme al VESA.
 - Serraggio non corretto delle viti alla superficie, che possono far cadere il televisore, causando danni alle persone.
 - Mancata osservanza del metodo di installazione consigliato.

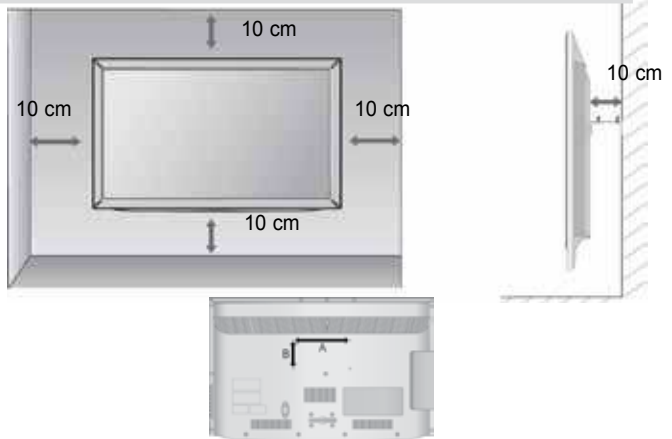

Modello	VESA (A * B)	Standard Viti	Quantità
32LD4***	200 * 100	M4	4
37/42/47LD4***	200 * 200	M6	4

SUPPORTO RUOTANTE

- L'immagine visualizzata può essere diversa dalla vostra TV.

Dopo aver installato l'apparecchio televisivo, è possibile regolarne la posizione manualmente verso sinistra o verso destra di 20 gradi, perché si adatti alla posizione dell'utente.

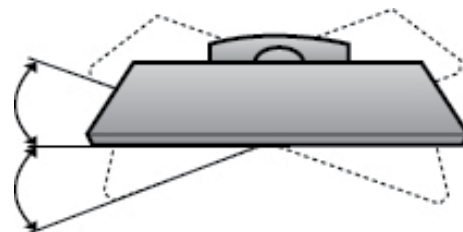

PREPARAZIONE

CONTROLLI DEL TELECOMANDO

Quando si utilizza il telecomando, puntarlo verso il sensore del telecomando presente sul televisore.

PREPARAZIONE



- ⏻ (POWER)** Per accendere il televisore quando è in "standby" e riportarlo alla funzione di attesa.
 - RISPARMIO ENERGIA** Regola la modalità Energy Saving (Risparmio energia) del televisore. (► p.95)
 - MODO AV (MODO FOTO)** Permette di aiutare e impostare immagini e suoni nella connessione di dispositivi AV. (► p.50)
 - INPUT** La modalità d'ingresso esterno ruota in sequenza regolare. (► p.43)
 - TV/RAD** Seleziona canale Radio, TV, DTV.
-
- Pulsanti numerici 0-9** Seleziona un programma.
Seleziona gli elementi numerati in un menu.
 - LIST** Per far apparire sullo schermo la tavola dei programmi. (► p.41)
 - Q.VIEW** Per tornare al programma precedente.
-
- MENU** Per selezionare un menù.
Schiarire sull'immagine dello schermo e tornare alla visualizzazione del TV visualizzandolo da qualsiasi menù. (► p.19)
 - GUIDE [guida]** Mostra l'elenco dei programmi. (► p.86)
 - Q. MENU** Selezionare la sorgente menu rapido desiderato. (Rapp. d'aspetto, Voce chiara II, Modalità immagini, Modalità audio, Lingua audio, Timer Spegnimento, Salta Spento/Acceso, Periferica USB). (► p.18)
 - INDIETRO** Permette all'utente di spostarsi indietro in un'applicazione interattiva, EPG o altra funzione interattiva utente.
 - EXIT** Annulla tutte le visualizzazioni su schermo e ritorna alla visione TV da qualsiasi menu.
 - INFO [info]** Mostra le informazioni correnti dello schermo.
 - THUMBSTICK (Su/Giù/Sinistra)** Consente di navigare i menu visualizzati sullo schermo e di regolare le impostazioni di sistema in base alle proprie esigenze.
 - OK** Per far accettare le vostre selezioni o far apparire sullo schermo il modo corrente.
-
- PULSANTI COLORATI** Questi pulsanti sono impiegati per il teletext (solo per modelli con TELETEXT) o Sistemazione programmi.
-
- 1 TASTI DELTLV** Questi tasti vengono utilizzati per il televideo. Per maggiori dettagli vedere il paragrafo riguardante il televideo. (► p.130)
 - SUBTITLE [sottotitoli]** Richiama i sottotitoli preferiti in modalità digitale.

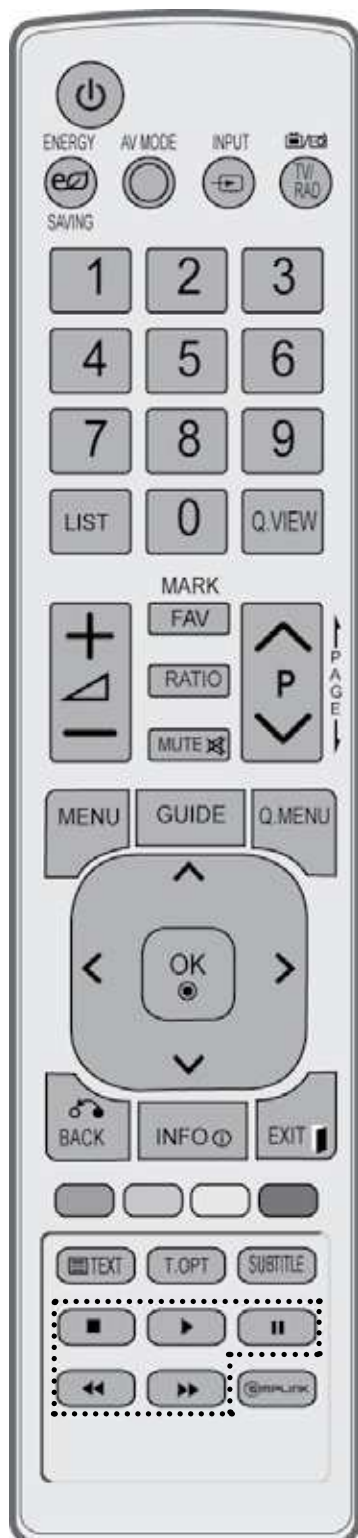

VOLUME +/- Per regolare il volume.

FAV Visualizza il programma preferito selezionato.

SEGN0 Selezionare l'origine a cui applicare le impostazioni di Picture Wizard (Regolazione guidata immagine). Seleziona e deseleziona i programmi nel menu USB.

RATIO Seleziona le proporzioni desiderate dell'immagine. (RAPPORTO LARGHEZZA-ALTEZZA) (► p.92)

MUTE Per attivare e disattivare l'audio.

Programme Seleziona un programma.
^ v

PAGINA Scorre da una serie completa di una schermata di informazioni alla successiva.

Pulsanti di controllo menu SIMPLINK / MY MEDIA Controlla il menu SIMPLINK o MY MEDIA (Elenco foto e Elenco musica).

SIMPLINK visualizza un elenco di dispositivi AV collegati alla TV. Quando si seleziona questo pulsante, il menu Simplink viene visualizzato su schermo.(► p.46)

Inserimento delle pile



- Aprire il coperchietto del vano batterie sul retro del telecomando.
- Inserire due batterie AAA da 1.5 V osservando la polarità corretta (+ con +, - con -). Non usare batterie vecchie e nuove allo stesso tempo.
- Chiudere il coperchietto.
- Per rimuovere le batterie, eseguire le operazioni dell'installazione in senso inverso.

PREPARAZIONE

MODELLI DI TV AL LCD : 32/42/46/52/60LD5*** ACCESSORI

Assicurarsi che i seguenti accessori siano inclusi con il televisore. Contattare il rivenditore presso il quale è stato effettuato l'acquisto in caso manchino eventuali accessori.

- L'immagine visualizzata può essere diversa dalla vostra TV.

PREPARAZIONE



Manuale dell'utente

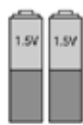

Batterie (AAA)

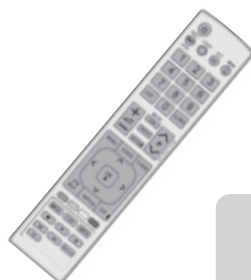

Telecomando



Cavo di alimentazione



Nucleo di ferrite
(Articolo non incluso in tutti i modelli.)

Articolo non incluso in tutti i modelli.



Panno per pulizie
Pulire lo schermo con il panno.

* Strofina delicatamente la zona sporca nella parte esterna utilizzando solo il panno detergente per la parte esterna del prodotto se sono presenti macchie o impronte digitali sulle superfici esterne.

Non strofinare con forza quando si rimuovono le macchie. Prestare attenzione al fatto che applicando un'energia eccessiva si possono causare graffi o scolorimenti.

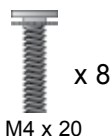

Bulloni per il gruppo cavalletto



1-vite
(Solo 32/42LD5***)



Coperchio di protezione

USO DEL NUCLEO DI FERRITE (Questa caratteristica non è disponibile su tutti i modelli.)

Il nucleo di ferrite può essere utilizzato per ridurre l'onda elettromagnetica quando si connette il cavo di alimentazione. Più vicina è la posizione del nucleo di ferrite alla spina di alimentazione, più l'onda elettromagnetica sarà ridotta.



Montare la spina vicina.

CONTROLLI DEL PANNELLO FRONTALE

! NOTA

- ▶ Per ridurre il consumo di energia è possibile sfruttare la modalità standby. Per ridurre il consumo energetico è inoltre possibile spegnere il televisore dall'interruttore, se non si intende guardarla per periodi lunghi.

È possibile ridurre il consumo energetico in maniera significativa se si riduce il livello di luminosità dell'immagine; in questo modo si riducono anche i costi di funzionamento complessivo.

⚠ ATTENZIONE

- ▶ Non camminare sopra il sostegno di vetro o urtarlo. Potrebbe rompersi, provocando lesioni a causa dei frammenti di vetro oppure il televisore potrebbe cadere.
- ▶ Non trascinare il televisore. Il pavimento o il prodotto potrebbero danneggiarsi.

- L'immagine visualizzata può essere diversa dalla vostra TV.

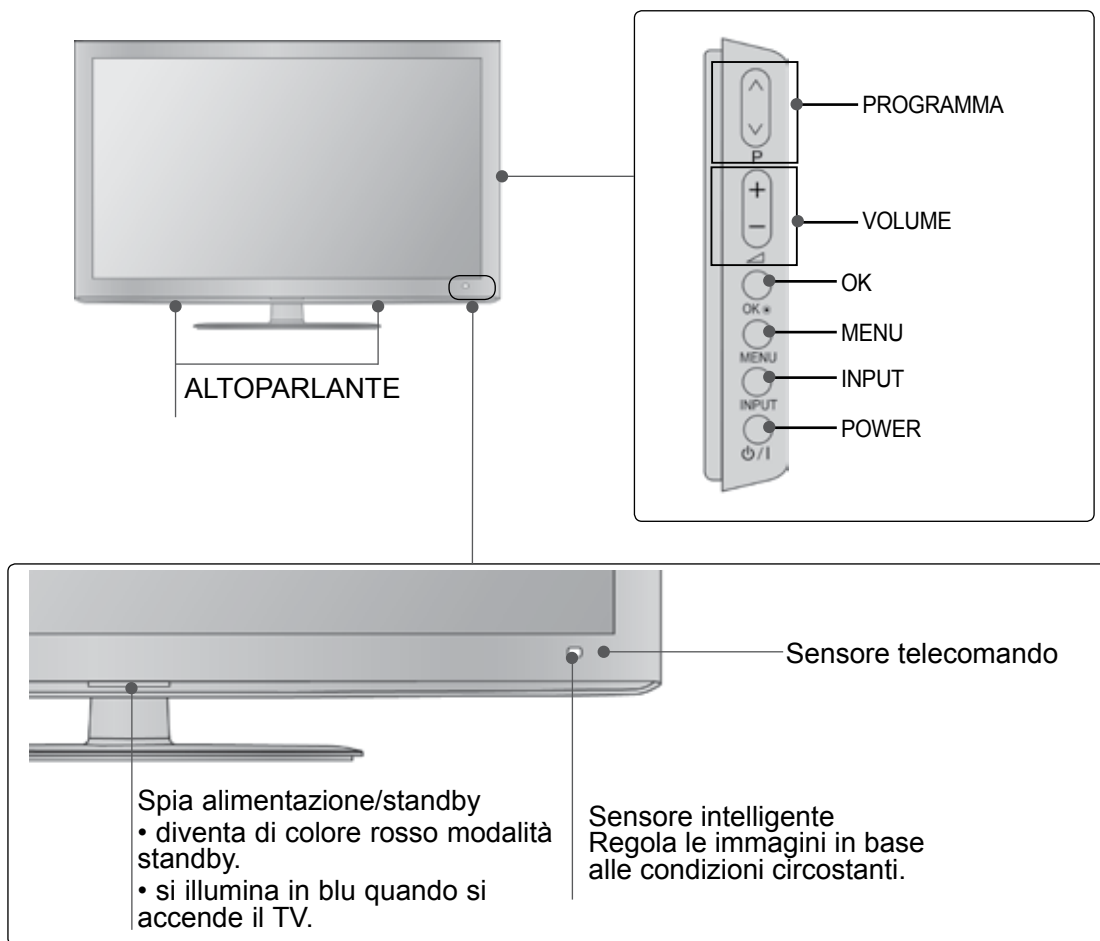

PREPARAZIONE

INFORMAZIONI SUL PANNELLO POSTERIORE

- L'immagine visualizzata può essere diversa dalla vostra TV.

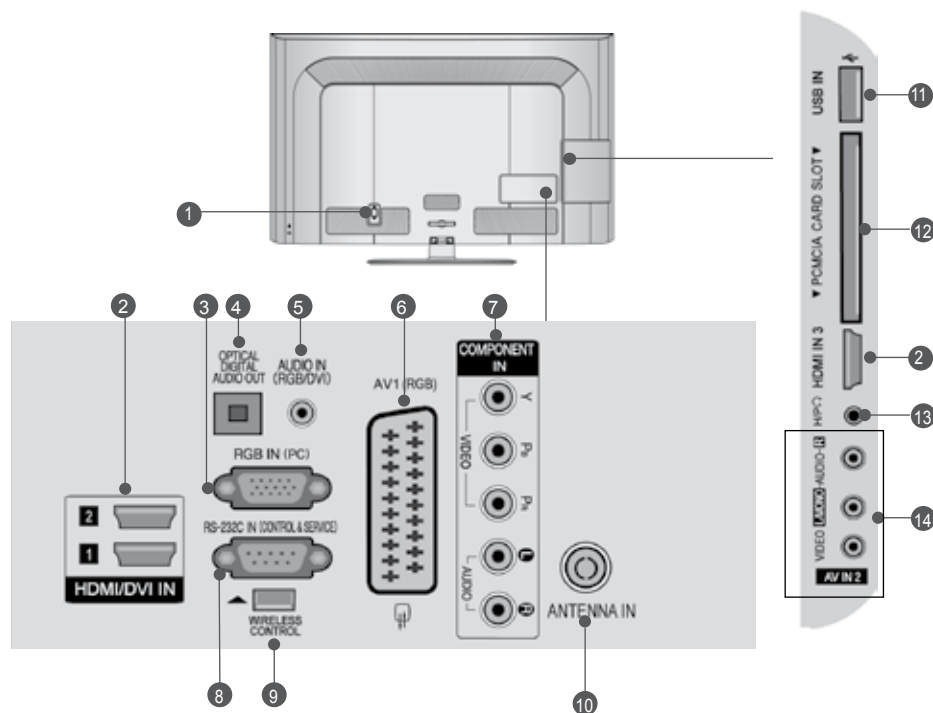

- 1 Presa del cavo di alimentazione**
La TV funziona con l'alimentazione elettrica AC. La tensione è indicata nella pagina relativa alle Specifiche. (► p.137 a 147) Non tentare di attivare la TV utilizzando un'alimentazione elettrica DC.
- 2 Ingresso HDMI/DVI IN**
Collegare un segnale HDMI a HDMI IN. In alternativa collegare il segnale DVI (VIDEO) alla porta HDMI/DVI con il cavo DVI a HDMI.
- 3 Ingresso RGB IN**
Per la connessione dell'uscita da un PC.
- 4 OPTICAL DIGITAL AUDIO OUT(jack uscita audio digitale)**
Collegare l'audio digitale ai vari dispositivi. Collegare a un componente digitale audio. Utilizzare un cavo audio ottico.
- 5 Ingresso audio RGB/DVI**
Connessione audio da un PC o DTV.
- 6 Presa Euro Scart (AV1)**
Collegare l'ingresso o l'uscita della presa scart prove niente da un dispositivo esterno a questi jack.
- 7 Ingresso Component**
Collegare un dispositivo video/audio Component a questi jack.
- 8 PORTA D'INGRESSO RS-232C (CONTROL LO/SERVIZIO)**
Collegare la porta seriale del dispositivo di controllo al jack RS-232C. Questa porta è utilizzata per la modalità di servizio o hotel.
- 9 Comando WIRELESS**
Connettere il Wireless Media Box al jack **WIRELESS CONTROL** (Controllo wireless) sulla TV.
- 10 Ingresso antenna**
Collegare l'antenna o il cavo a questo jack.
- 11 Ingresso USB**
Collegare la periferica di archiviazione USB a questo jack.
- 12 Slot della scheda PCMCIA (Personal Computer Memory Card International Association).**
Inserire il modulo CI nello SLOT PER SCHEDE PCMCIA. (Lo slot Common Interface non è presente in tutte le nazioni di importazione dei prodotti.)
- 13 Cuffie**
Inserire le cuffie nella relativa presa.
- 14 Ingresso Audio/Video**
Collegare l'uscita audio/video da un dispositivo esterno a questi jack.

ESTENSIONE DELLA BASE DEL PIEDISTALLO

- L'immagine visualizzata può essere diversa dalla vostra TV.

Quando si monta il supporto del tipo da scrivania assicurarsi che il bullone sia ben serrato. (Se non è completamente serrato, il prodotto può cadere in avanti terminata l'installazione.) Se si serra il bullone con forza eccessiva, il bullone può deviare dall'abrasione della zona di serraggio dello stesso.

- 1 Appoggiare con attenzione lo schermo della TV su una superficie morbida per evitare di danneggiare lo schermo.



- 2 Montare i componenti del corpo del piedistallo con la base di copertura della TV.

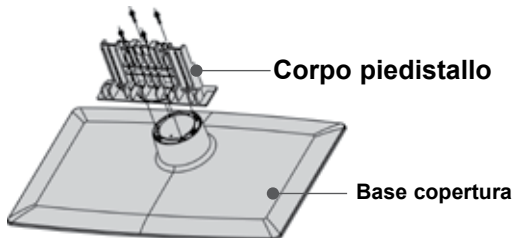

- 3 Montare la TV come indicato.

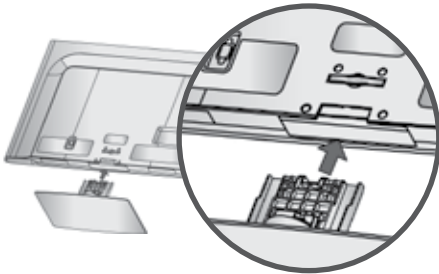

- 4 Fissare saldamente i 4 bulloni usando i fori posti sul retro della TV.

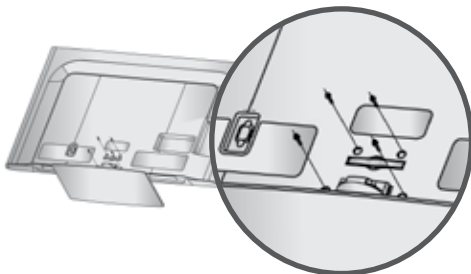

COPERCHIO POSTERIORE PER L'ORGANIZZAZIONE DEI CAVI

- L'immagine visualizzata può essere diversa dalla vostra TV.

- 1 Collegare i cavi a seconda delle esigenze. Per connettere apparecchiature aggiuntive, vedere la sezione di Impostazione, Apparecchiature esterne

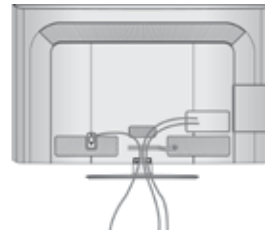

- 2 Aprire la clip di **CONTENIMENTO DEI CAVI** come mostrato.

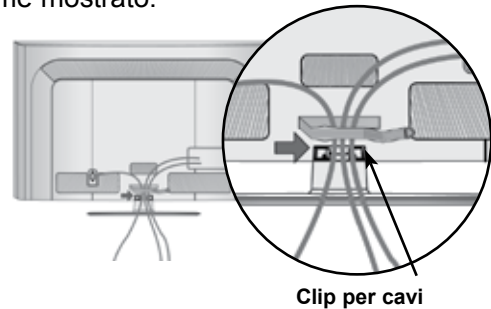

- 3 Posizionare la **CLIP PORTACAVI** come indicato.

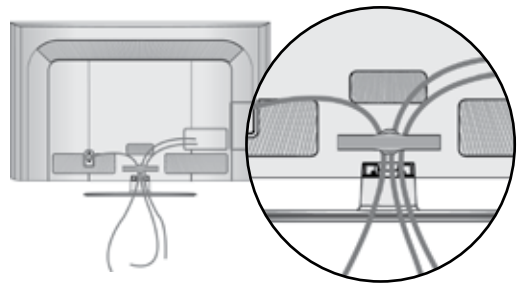

! NOTA

- Non usare il clip per cavi per sollevare la TV.
- Se il prodotto subisce una caduta, si potrebbero riportare lesioni o il prodotto potrebbe rompersi.

PREPARAZIONE

FISSARE LA TV ALLA SCRIVANIA (Solo 32/42LD5***)

- L'immagine visualizzata può essere diversa dalla vostra TV.

La TV deve essere fissata alla scrivania in modo che non possa essere tirato avanti o indietro, provocando potenzialmente lesioni o danneggiando il prodotto.

Usare il pulsante solo la vite connessa.

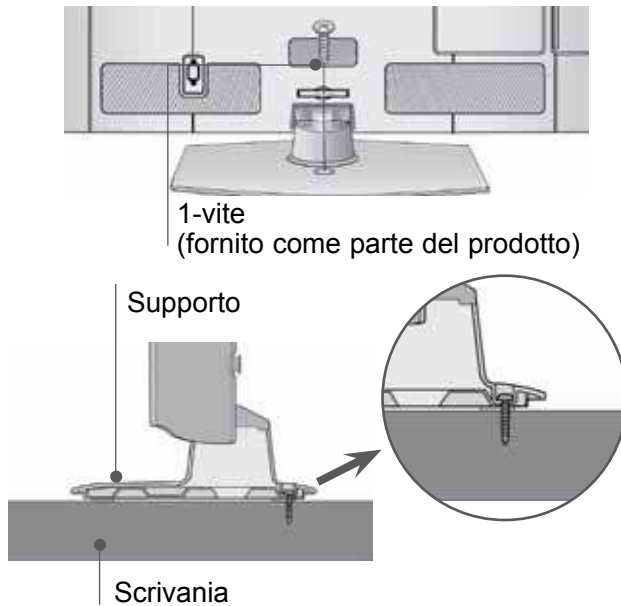

! AVVERTENZA

- Per impedire alla TV di ribaltarsi, la TV deve essere fissata saldamente al pavimento/parete come indicato dalle istruzioni di installazione.

Piegare, scuotere la macchina può provocare lesioni.

NON USARE IL SUPPORTO PER SCRIVANIA STAND

- L'immagine visualizzata può essere diversa dalla vostra TV.

Quando si installa l'unità per il montaggio a parete, utilizzare la copertura di protezione.

Inserire il **COPERCHIO DI PROTEZIONE** nel televisore fino ad udire lo scatto.

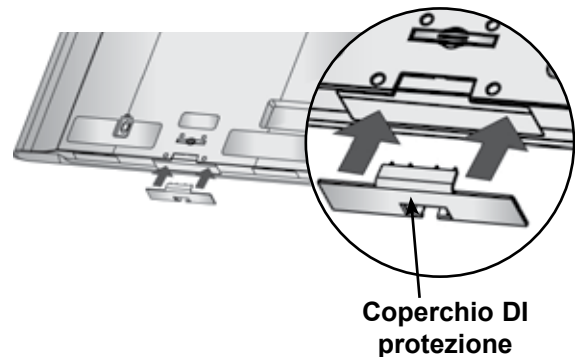

SUPPORTO RUOTANTE

- L'immagine visualizzata può essere diversa dalla vostra TV.

Dopo aver installato l'apparecchio televisivo, è possibile regolarne la posizione manualmente verso sinistra o verso destra di 20 gradi, perché si adatti alla posizione dell'utente.

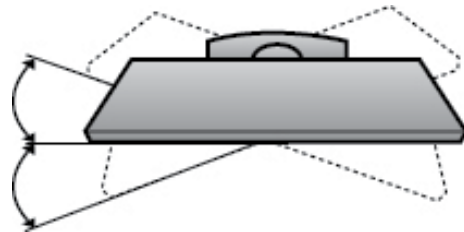

SISTEMA DI SICUREZZA KENSINGTON

- Questa funzione non è disponibile su tutti i modelli.
- L'immagine visualizzata può essere diversa dalla vostra TV.

La TV è dotata di un connettore per il sistema di sicurezza Kensington posto sul pannello posteriore. Collegare cavo del sistema di sicurezza Kensington come mostrato di seguito.

Per maggiori dettagli in merito all'installazione e all'impiego del sistema di sicurezza Per maggiori dettagli in merito all'installazione e all'impiego del sistema di sicurezza Kensington, consultare la guida dell'utente fornita in dotazione con il sistema di sicurezza Kensington.

Per maggiori informazioni, contattare <http://www.kensington.com>, la homepage su internet di Kensington. Kensington commercializza sistemi di sicurezza per attrezzature elettroniche costose come PC portatili e proiettori LCD.

! NOTA

- ▶ Il sistema di sicurezza Kensington è un accessorio opzionale.
- ▶ Se la TV risulta fredda al tatto, si potrebbe verificare un leggero "tremolio" all'accensione. Si tratta di un effetto normale e la TV risulta perfettamente normale.
- ▶ Sullo schermo possono essere visualizzati alcuni minuscoli punti difettosi, che sembrano rossi, verdi o blu. Tuttavia non producono effetti negativi sulle prestazioni del monitor.
- ▶ Evitare di toccare lo schermo LCD o di tenere le dita sulla sua superficie per periodi di tempo prolungati. Questa operazione potrebbe provocare alcuni effetti temporanei di distorsione sullo schermo.

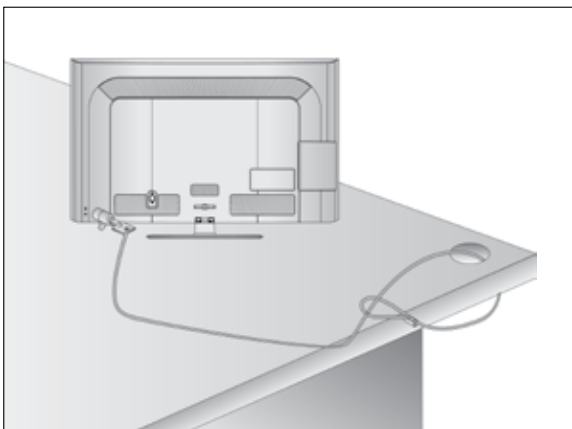

SI CONSIGLIA DI INSTALLARE CON CURA

- Acquistare i componenti necessari per fissare il televisore alla parete.
- Posizionare la TV il più possibile vicina alla parete per evitare che possa cadere in avanti se urtata.

- Le istruzioni indicate sotto sono il modo più sicuro per impostare la TV, vale a dire fissarla alla parete, in questo modo si evita che caschi in avanti se tirata.

Queste impedirà alla TV di cadere in avanti provocando lesioni. Questo previene anche danni alla TV.

Impedire ai bambini di arrampicarsi o aggrapparsi alla TV.

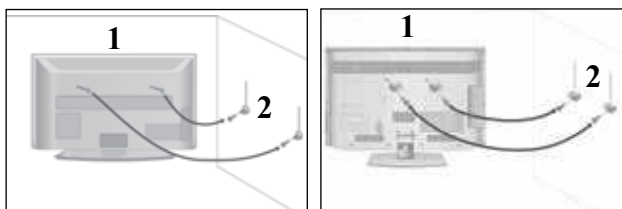

- 1 Utilizzare gli occhielli o le staffe / i bulloni TV per fissare il prodotto alla parete come mostrato nella figura.

(Se la vostra TV ha bulloni inseriti nei bulloni ad occhio e allentare i bulloni.)

* inserire gli occhielli o le staffe / i bulloni della TV e stringerli a fondo nei fori in alto.

- 2 Assicurare alla parete le staffe a muro con i bulloni. Fare combaciare l'altezza della staffa montata a muro.

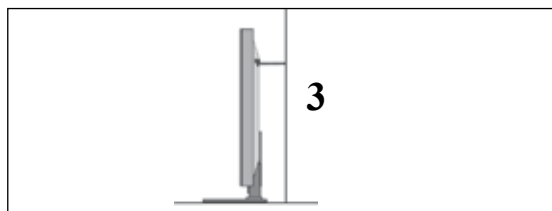

- 3 Utilizzare una corda robusta per legare il prodotto per allinearli. È più sicuro annodare la fune in modo che si trovi in posizione orizzontale tra la parete e il prodotto.

! NOTA

- ▶ Quando si sposta il prodotto in un altro punto, slacciare innanzitutto le funi.
- ▶ Utilizzare un supporto per il prodotto o un alloggiamento che sia sufficientemente grande e robusto per le dimensioni ed il peso del prodotto.
- ▶ Per impiegare il prodotto in modo sicuro accertarsi del fatto che l'altezza della staffa che montata alla parete sia la stessa del prodotto.

PREPARAZIONE

- È possibile installare la TV in diversi modi come ad es. ad una parete o su una scrivania, ecc.
- La TV è progettata per un montaggio orizzontale.

MESSA A TERRA

Accertarsi di collegare il filo di terra per impedire eventuali scosse elettriche. Se non è possibile attuare i sistemi di messa a terra, fare installare ad un elettricista qualificato un interruttore separato. Non tentare di mettere a terra l'unità collegandola ai cavi telefonici, agli spinotti d'accensione o ai tubi del gas.

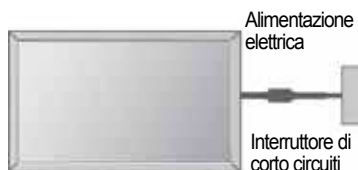

INSTALLAZIONE SU UNA SCRIVANIA

- L'immagine visualizzata può essere diversa dalla vostra TV.

Per fornire una ventilazione adeguata lasciare uno spazio di 10 cm intorno alla TV.

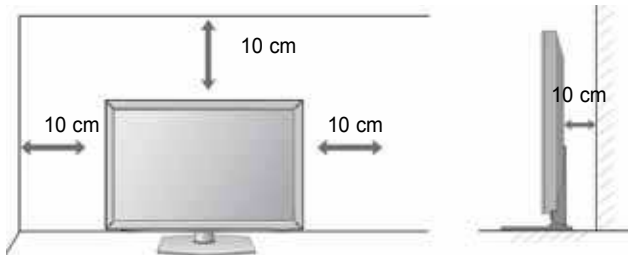

MONTAGGIO A PARETE: INSTALLAZIONE ORIZZONTALE

- Si consiglia di utilizzare una staffa LG, per montare il televisore alla parete.
- Si consiglia di acquistare una staffa di montaggio a parete che conforme allo standard VESA.
- LG consiglia di far eseguire il montaggio a parete a un installatore qualificato esperto.

! NOTA

- ▶ Installare su una parete solida perpendicolare al pavimento.
- ▶ Installare un supporto da parete speciale, se si desidera installare al soffitto o a una parete inclinata.
- ▶ La superficie su cui montare il supporto deve essere in grado di sostenere il peso del televisore, ad esempio cemento, roccia naturale, mattoni o blocchi cavi.
- ▶ Il tipo e la lunghezza delle viti di installazione dipendono dal tipo di supporto utilizzato. Per ulteriori informazioni fare riferimento alle istruzioni accluse al supporto.
- ▶ LG non è responsabile di incidenti o danni alla proprietà o al televisore, derivanti dall'installazione non corretta:
 - Qualora venga utilizzato un supporto a parete non conforme al VESA.
 - Serraggio non corretto delle viti alla superficie, che possono far cadere il televisore, causando danni alle persone.
 - Mancata osservanza del metodo di installazione consigliato.

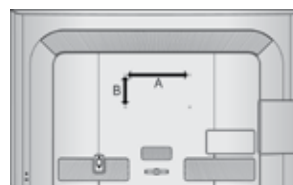
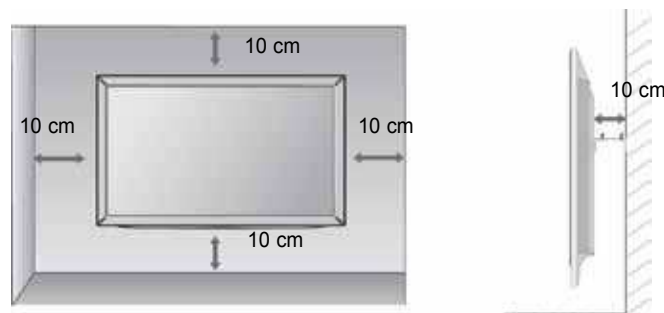

Modello	VESA (A * B)	Standard Viti	Quantità
32LD5***	200 * 100	M4	4
42LD5***	200 * 200	M6	4
46LD5***	200 * 200	M6	4
52LD5***	400 * 400	M6	4
60LD5***	400 * 400	M6	4

CONTROLLI DEL TELECOMANDO

Quando si utilizza il telecomando, puntarlo verso il sensore del telecomando presente sul televisore.

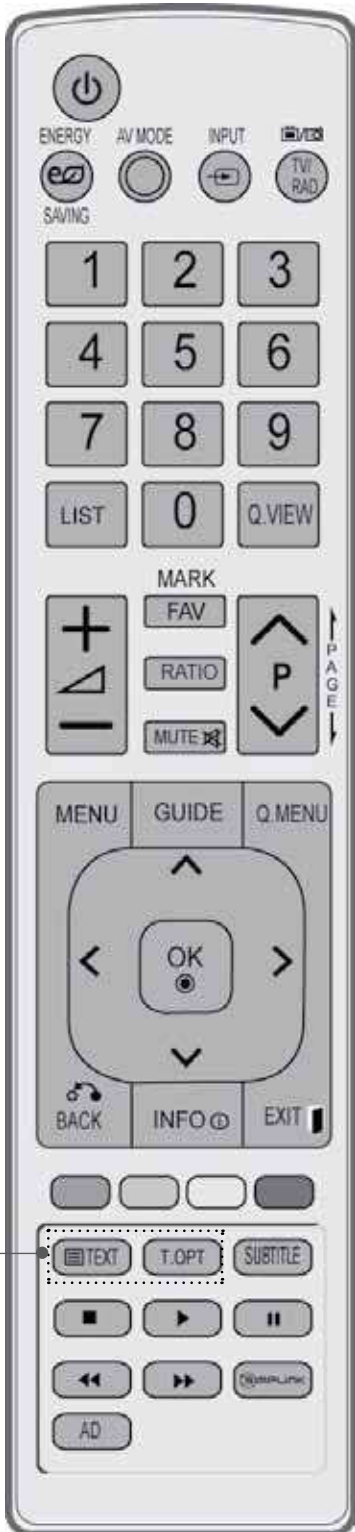

⏻ (POWER) Per accendere il televisore quando è in "standby" e riportarlo alla funzione di attesa.

RISPARMIO ENERGIA Regola la modalità Energy Saving (Risparmio energia) del televisore. (► p.95)

MODO AV (MODO FOTO) Permette di aiutare e impostare immagini e suoni nella connessione di dispositivi AV. (► p.50)

INPUT La modalità d'ingresso esterno ruota in sequenza regolare. (► p.43)

TV/RAD Seleziona canale Radio, TV, DTV.

Pulsanti numerici 0-9 Seleziona un programma.
Seleziona gli elementi numerati in un menu.

LIST Per far apparire sullo schermo la tavola dei programmi. (► p.41)

Q.VIEW Per tornare al programma precedente.

MENU Per selezionare un menù.
Schiare sull'immagine dello schermo e tornare alla visualizzazione del TV visualizzandolo da qualsiasi menù. (► p.19)

GUIDE [guida] Mostra l'elenco dei programmi. (► p.86)

Q. MENU Selezionare la sorgente menu rapido desiderato. (Rapp. d'aspetto, Voce chiara II, Modalità immagini, Modalità audio, Lingua audio, Timer Spegnimento, Salta Spento/Accesso, Periferica USB). (► p.18)

INDIETRO Permette all'utente di spostarsi indietro in un'applicazione interattiva, EPG o altra funzione interattiva utente.

EXIT Annulla tutte le visualizzazioni su schermo e ritorna alla visione TV da qualsiasi menu.

INFO [info] Mostra le informazioni correnti dello schermo.

THUMBSTICK (Su/Giù/Sinistra) Consente di navigare i menu visualizzati sullo schermo e di regolare le impostazioni di sistema in base alle proprie esigenze.

OK Per far accettare le vostre selezioni o far apparire sullo schermo il modo corrente.

PULSANTI COLORATI Questi pulsanti sono impiegati per il teletext (solo per modelli con TELETEXT) o Sistemazione programmi.

1 TASTI DELTLV Questi tasti vengono utilizzati per il televideo.
Per maggiori dettagli vedere il paragrafo riguardante il televideo. (► p.130)

SUBTITLE [sottotitoli] Richiama i sottotitoli preferiti in modalità digitale.

PREPARAZIONE

PREPARAZIONE

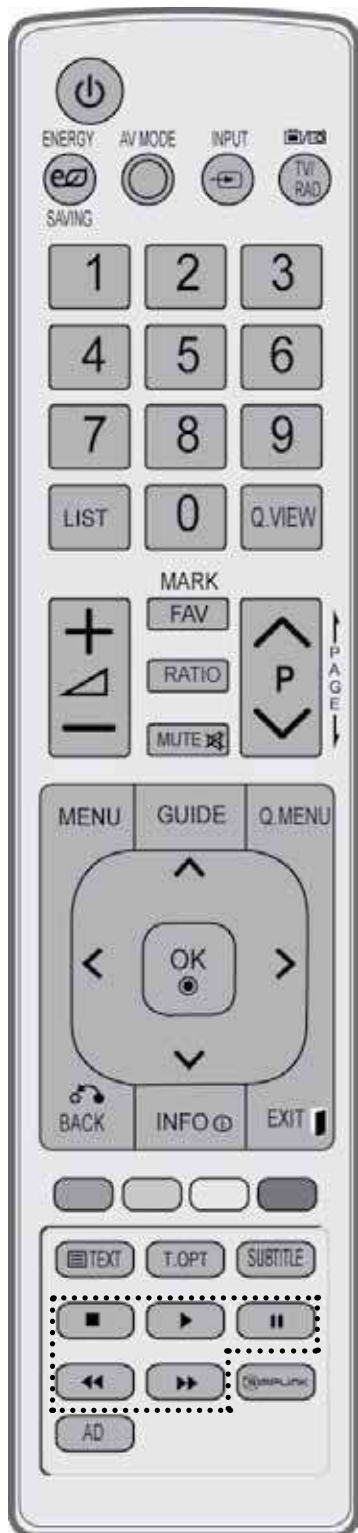

VOLUME +/- Per regolare il volume.

FAV Visualizza il programma preferito selezionato.

SEGNO Selezionare l'origine a cui applicare le impostazioni di Picture Wizard (Regolazione guidata immagine). Seleziona e deselecta i programmi nel menu USB.

RATIO (RAPPORTO LARGHEZZA-ALTEZZA) Seleziona le proporzioni desiderate dell'immagine. (► p.92)

MUTE Per attivare e disattivare l'audio.

Programme Seleziona un programma.

PAGINA SU/GIÙ Scorre da una serie completa di una schermata di informazioni alla successiva.

Pulsanti di controllo menu SIMPLINK / MY MEDIA Controlla il menu SIMPLINK o MY MEDIA (Elenco foto e Elenco musica).

SIMPLINK visualizza un elenco di dispositivi AV collegati alla TV. Quando si seleziona questo pulsante, il menu Simplink viene visualizzato su schermo. (► p.46)

AD Attiva e disattiva la descrizione audio On o Off.

Inserimento delle pile



- Aprire il coperchietto del vano batterie sul retro del telecomando.
- Inserire due batterie AAA da 1.5 V osservando la polarità corretta (+ con +, - con -). Non usare batterie vecchie e nuove allo stesso tempo.
- Chiudere il coperchietto.
- Per rimuovere le batterie, eseguire le operazioni dell'installazione in senso inverso.

MODELLI TV LCD LED : 19/22/26LE3***, 22/26LE5***, 32/37/42/47/55LE5***

ACCESSORI

Assicurarsi che i seguenti accessori siano inclusi con il televisore. Contattare il rivenditore presso il quale è stato effettuato l'acquisto in caso manchino eventuali accessori.

■ L'immagine visualizzata può essere diversa dalla vostra TV.

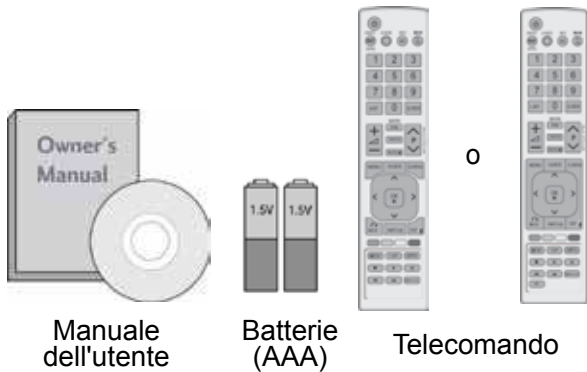

Manuale dell'utente

Batterie (AAA)

Telecomando

Articolo non incluso in tutti i modelli.

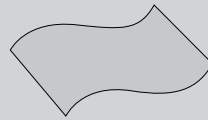

Panno per pulizie
Pulire lo schermo con il panno.

* Strofina delicatamente la zona sporca nella parte esterna utilizzando solo il panno detergente per la parte esterna del prodotto se sono presenti macchie o impronte digitali sulle superfici esterne.

Non strofinare con forza quando si rimuovono le macchie. Prestare attenzione al fatto che applicando un'energia eccessiva si possono causare graffi o scolorimenti.

Solo 19/22/26LE3***, 22/26LE5***



Supporto per cavi



Alimentatore CC



4 distanziatori ad anello
(Solo 26LE3***, 26LE5***)



Cavo di alimentazione



(M4x14) x 4

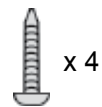

(M4x20) x 4
(Solo 26LE3***, 26LE5***)

Bulloni per il gruppo cavalletto

Solo 32/37/42/47/55LE5***



Supporto per cavi

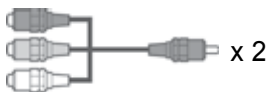

Cavo gender component, cavo gender AV x 2



(M4x22) x 4
(Solo 32LE5***)



(M4x24) x 4
(Solo 37/42LE5***)



(M4x26) x 4
(Solo 47/55LE5***)



(M4x16) x 4

Bulloni per il gruppo cavalletto



1-vite x 4
(Solo 32LE5***)

USO DEL NUCLEO DI FERRITE (Questa caratteristica non è disponibile su tutti i modelli.)

Il nucleo di ferrite può essere utilizzato per ridurre l'onda elettromagnetica quando si connette il cavo di alimentazione. Più vicina è la posizione del nucleo di ferrite alla spina di alimentazione, più l'onda elettromagnetica sarà ridotta.



Montare la spina vicina.



Nucleo di ferrite
(Articolo non incluso in tutti i modelli.)

PREPARAZIONE

CONTROLLI DEL PANNELLO FRONTALE

! NOTA

- ▶ Per ridurre il consumo di energia è possibile sfruttare la modalità standby. Per ridurre il consumo energetico è inoltre possibile spegnere il televisore dall'interruttore, se non si intende guardarla per periodi lunghi.
È possibile ridurre il consumo energetico in maniera significativa se si riduce il livello di luminosità dell'immagine; in questo modo si riducono anche i costi di funzionamento complessivo.

⚠ ATTENZIONE

- ▶ Non camminare sopra il sostegno di vetro o urtarlo.
Potrebbe rompersi, provocando lesioni a causa dei frammenti di vetro oppure il televisore potrebbe cadere.
 - ▶ Non trascinare il televisore. Il pavimento o il prodotto potrebbero danneggiarsi.
- L'immagine visualizzata può essere diversa dalla vostra TV.

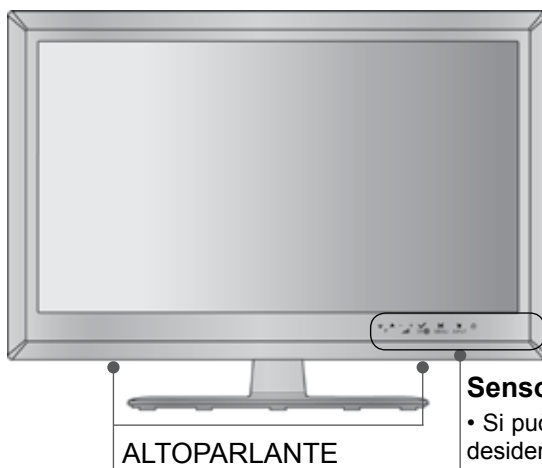

Solo 19/22/26LE3***, 22/26LE5***

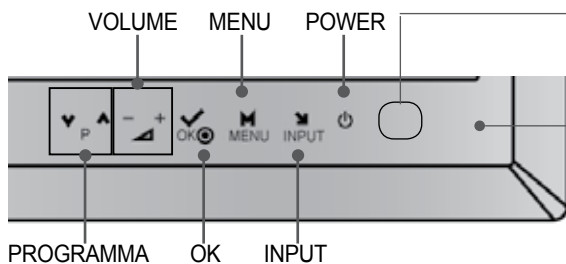

Spia alimentazione/standby

- diventa di colore rosso modalità standby.
- Il LED è spento mentre il televisore rimane acceso.

Sensore telecomando

Solo 32/37/42/47/55LE5***

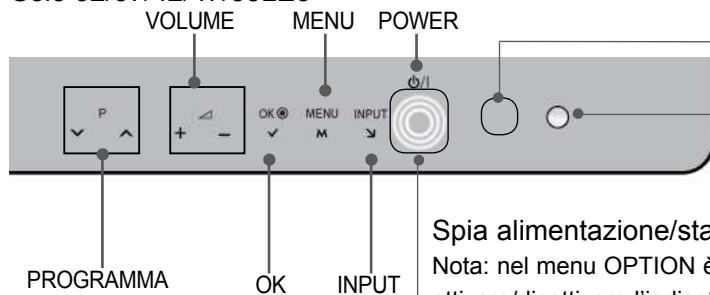

Sensore telecomando

Sensore intelligente
Regola le immagini in base
alle condizioni circostanti.

Spia alimentazione/standby

Nota: nel menu OPTION è possibile
attivare/disattivare l'indicatore POWER.

INFORMAZIONI SUL PANNELLO POSTERIORE

Solo 19/22LE3***, 22LE5***

- L'immagine visualizzata può essere diversa dalla vostra TV.

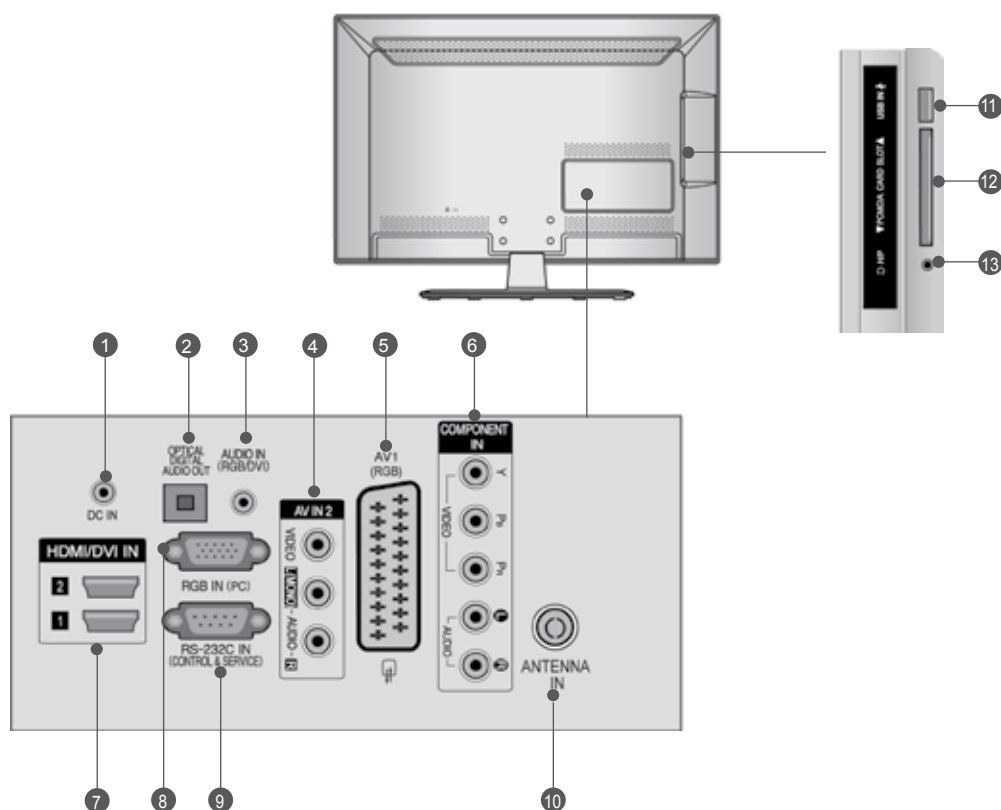

- 1 PORTA ALIMENTATORE CC**
Connettere la presa di alimentazione.
- 2 OPTICAL DIGITAL AUDIO OUT(jack uscita audio digitale)**
Collegare l'audio digitale ai vari dispositivi. Collegare a un componente digitale audio. Utilizzare un cavo audio ottico.
- 3 Ingresso audio RGB/DVI**
Connessione audio da un PC o DTV.
- 4 Ingresso Audio/Video**
Collegare l'uscita audio/video da un dispositivo esterno a questi jack.
- 5 Presa Euro Scart (AV1)**
Collegare l'ingresso o l'uscita della presa scart proveniente da un dispositivo esterno a questi jack.
- 6 Ingresso Component**
Collegare un dispositivo video/audio Component a questi jack.
- 7 Ingresso HDMI/DVI IN**
Collegare un segnale HDMI a HDMI IN. In alternativa collegare il segnale DVI (VIDEO) alla porta HDMI/DVI con il cavo DVI a HDMI.
- 8 Ingresso RGB IN**
Per la connessione dell'uscita da un PC.
- 9 PORTA D'INGRESSO RS-232C (CONTROL LO/SERVIZIO)**
Collegare la porta seriale del dispositivo di controllo al jack RS-232C. Questa porta è utilizzata per la modalità di servizio o hotel.
- 10 Ingresso antenna**
Collegare l'antenna o il cavo a questo jack.
- 11 Ingresso USB**
Collegare la periferica di archiviazione USB a questo jack.
- 12 Slot della scheda PCMCIA (Personal Computer Memory Card International Association).**
Inserire il modulo CI nello SLOT PER SCHEDE PCMCIA.
(Lo slot Common Interface non è presente in tutte le nazioni di importazione dei prodotti.)
- 13 Cuffie**
Inserire le cuffie nella relativa presa.

PREPARAZIONE

Solo 26LE3***, 26LE5***

- L'immagine visualizzata può essere diversa dalla vostra TV.

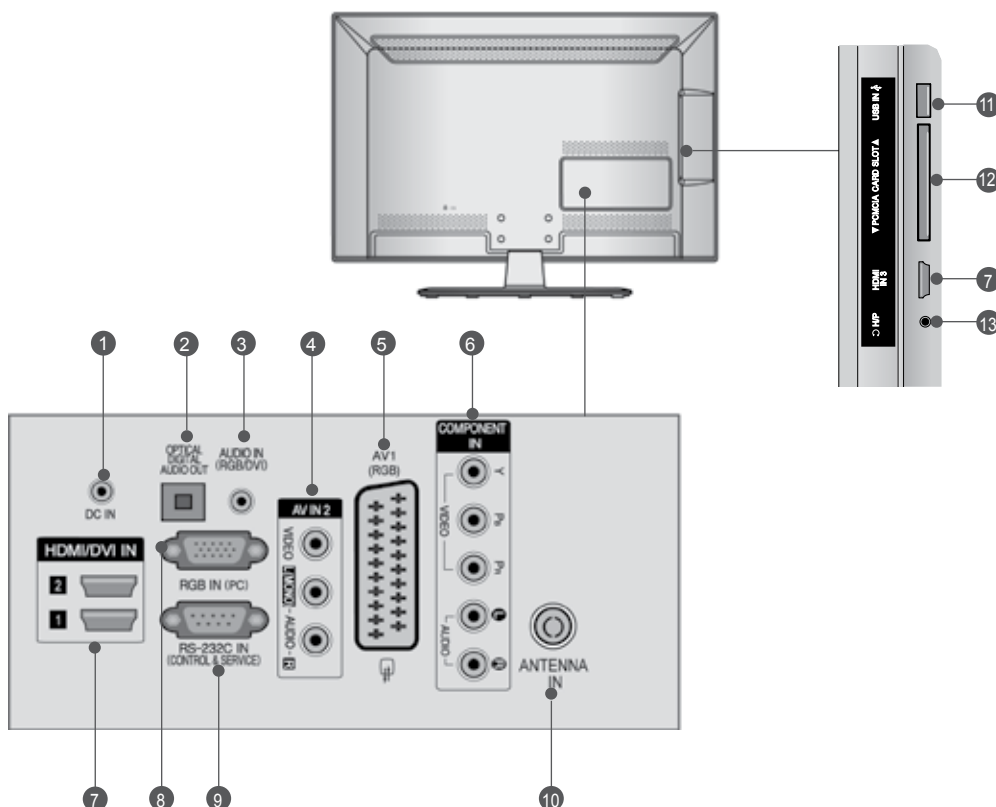

- 1 PORTA ALIMENTATORE CC**
Connettere la presa di alimentazione.
- 2 OPTICAL DIGITAL AUDIO OUT(jack uscita audio digitale)**
Collegare l'audio digitale ai vari dispositivi. Collegare a un componente digitale audio. Utilizzare un cavo audio ottico.
- 3 Ingresso audio RGB/DVI**
Connessione audio da un PC o DTV.
- 4 Ingresso Audio/Video**
Collegare l'uscita audio/video da un dispositivo esterno a questi jack.
- 5 Presa Euro Scart (AV1)**
Collegare l'ingresso o l'uscita della presa scart prove niente da un dispositivo esterno a questi jack.
- 6 Ingresso Component**
Collegare un dispositivo video/audio Component a questi jack.
- 7 Ingresso HDMI/DVI IN**
Collegare un segnale HDMI a HDMI IN. In alternativa collegare il segnale DVI (VIDEO) alla porta HDMI/DVI con il cavo DVI a HDMI.
- 8 Ingresso RGB IN**
Per la connessione dell'uscita da un PC.
- 9 PORTA D'INGRESSO RS-232C (CONTROL LO/SERVIZIO)**
Collegare la porta seriale del dispositivo di controllo al jack RS-232C. Questa porta è utilizzata per la modalità di servizio o hotel.
- 10 Ingresso antenna**
Collegare l'antenna o il cavo a questo jack.
- 11 Ingresso USB**
Collegare la periferica di archiviazione USB a questo jack.
- 12 Slot della scheda PCMCIA (Personal Computer Memory Card International Association).**
Inserire il modulo CI nello SLOT PER SCHEDE PCMCIA.
(Lo slot Common Interface non è presente in tutte le nazioni di importazione dei prodotti.)
- 13 Cuffie**
Inserire le cuffie nella relativa presa.

Solo 32/37/42/47/55LE5***

- L'immagine visualizzata può essere diversa dalla vostra TV.

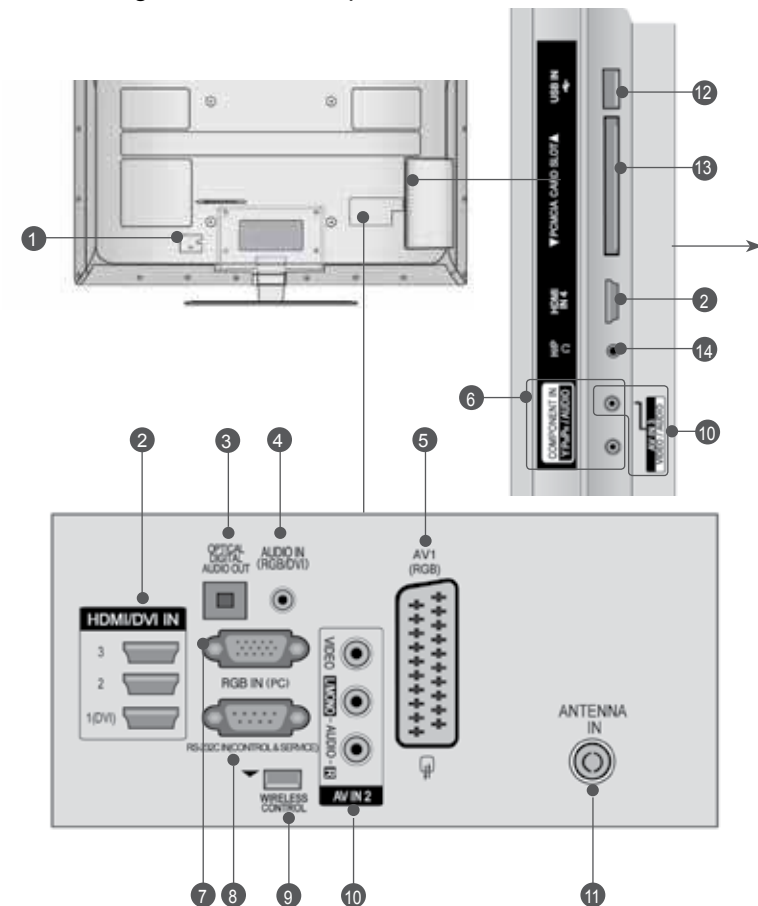

⚠ ATTENZIONE

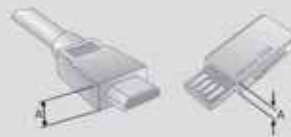

- Uso di un prodotto con lo spessore seguente per una connessione ottimale con cavo HDMI(Solo HDMI IN 4) / Dispositivo USB.

*A ≤ 10 mm

- 1 Presa del cavo di alimentazione**
La TV funziona con l'alimentazione elettrica AC. La tensione è indicata nella pagina relativa alle Specifiche. (► p.137 a 147) Non tentare di attivare la TV utilizzando un'alimentazione elettrica DC.
- 2 Ingresso HDMI/DVI IN**
Collegare un segnale HDMI a HDMI IN. In alternativa collegare il segnale DVI (VIDEO) alla porta HDMI/DVI con il cavo DVI a HDMI.
- 3 OPTICAL DIGITAL AUDIO OUT(jack uscita audio digitale)**
Collegare l'audio digitale ai vari dispositivi. Collegare a un componente digitale audio. Utilizzare un cavo audio ottico.
- 4 Ingresso audio RGB/DVI**
Connessione audio da un PC o DTV.
- 5 Presa Euro Scart (AV1)**
Collegare l'ingresso o l'uscita della presa scart prove niente da un dispositivo esterno a questi jack.
- 6 Ingresso Component**
Collegare un dispositivo video/audio Component a questi jack.
- 7 Ingresso RGB IN**
Per la connessione dell'uscita da un PC.
- 8 PORTA D'INGRESSO RS-232C (CONTROL LO/SERVIZIO)**
Collegare la porta seriale del dispositivo di controllo al jack RS-232C. Questa porta è utilizzata per la modalità di servizio o hotel.
- 9 Comando WIRELESS**
Connettere il Wireless Media Box al jack **WIRELESS CONTROL** (Controllo wireless) sulla TV.
- 10 Ingresso Audio/Video**
Collegare l'uscita audio/video da un dispositivo esterno a questi jack.
- 11 Ingresso antenna**
Collegare l'antenna o il cavo a questo jack.
- 12 Ingresso USB**
Collegare la periferica di archiviazione USB a questo jack.
- 13 Slot della scheda PCMCIA (Personal Computer Memory Card International Association).**
Inserire il modulo CI nello SLOT PER SCHEDE PCMCIA.
(Lo slot Common Interface non è presente in tutte le nazioni di importazione dei prodotti.)
- 14 Cuffie**
Inserire le cuffie nella relativa presa.

PREPARAZIONE

ESTENSIONE DELLA BASE DEL PIEDISTALLO

■ L'immagine visualizzata può essere diversa dalla vostra TV.

Quando si monta il supporto del tipo da scrivania assicurarsi che il bullone sia ben serrato. (Se non è completamente serrato, il prodotto può cadere in avanti terminata l'installazione.) Se si serra il bullone con forza eccessiva, il bullone può deviare dall'abrasione della zona di serraggio dello stesso.

Solo 19/22LE3*, 22LE5*****

- 1** Appoggiare con attenzione lo schermo della TV su una superficie morbida per evitare di danneggiare lo schermo.

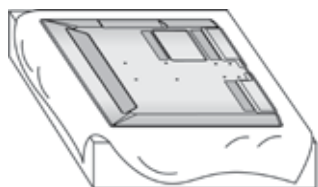

- 2** Montare i componenti del corpo del sostegno con la base del sostegno del televisore.

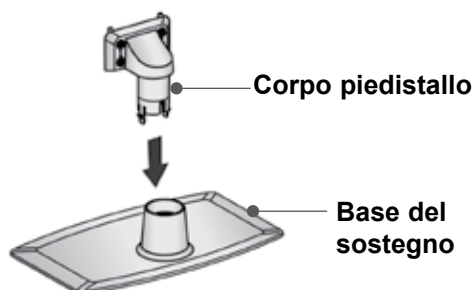

- 3** Montare la TV come indicato.

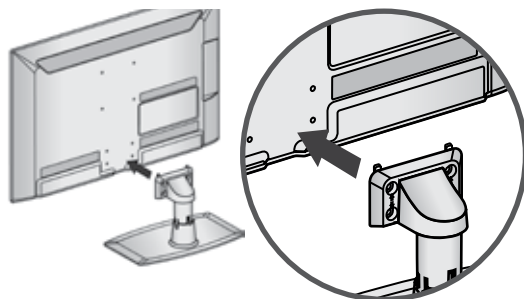

- 4** Fissare saldamente i 4 bulloni usando i fori posti sul retro della TV.

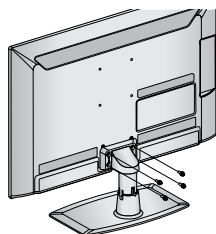

M4 X 14

Solo 26LE3*, 26LE5***,
32/37/42/47/55LE5*****

- 1** Appoggiare con attenzione lo schermo della TV su una superficie morbida per evitare di danneggiare lo schermo.

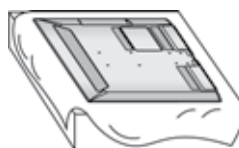

- 2** Montare i componenti del corpo del sostegno con la base del sostegno del televisore.

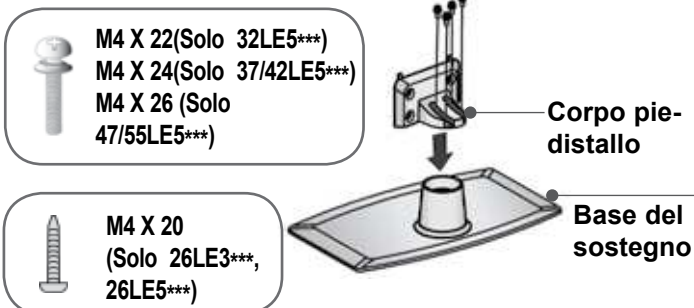

- 3** Montare la TV come indicato.

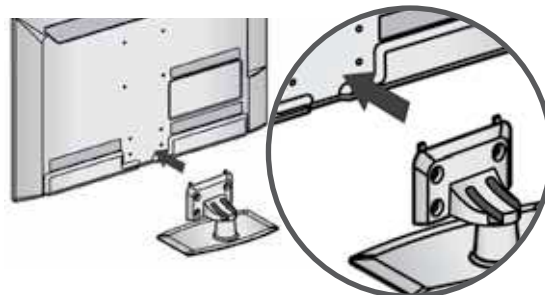

- 4** Montare i componenti del coperchio posteriore base sulla TV.

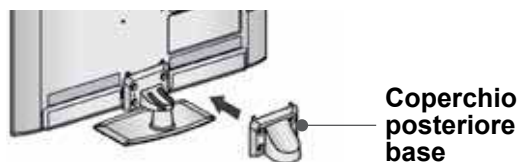

- 5** Fissare saldamente i 4 bulloni usando i fori posti sul retro della TV.

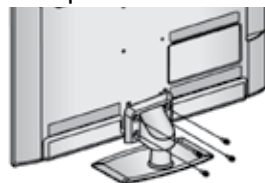

M4 X 14
(Solo 26LE3***, 32/37/42/47/55LE5***
26LE5***)



M4 X 16 (Solo
26LE5***)

COPERCHIO POSTERIORE PER L'ORGANIZZAZIONE DEI CAVI

■ L'immagine visualizzata può essere diversa dalla vostra TV.

Solo 19/22/26LE3***, 22/26LE5***

Dopo averli collegati, installare il PORTACAVI, come illustrato e raggruppare i cavi.

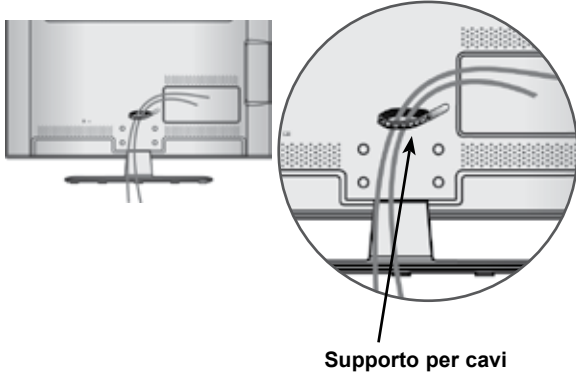

Solo 32/37/42/47/55LE5***

- 1 Fissare il cavo di alimentazione utilizzando il ferma cavi sul lato posteriore della TV.

Ciò consente di impedire la rimozione accidentale del cavo di alimentazione.

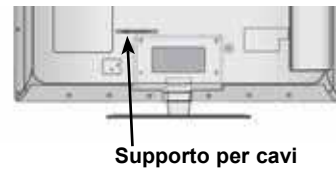

- 2 Dopo averli collegati, installare il PORTACAVI, come illustrato e raggruppare i cavi.

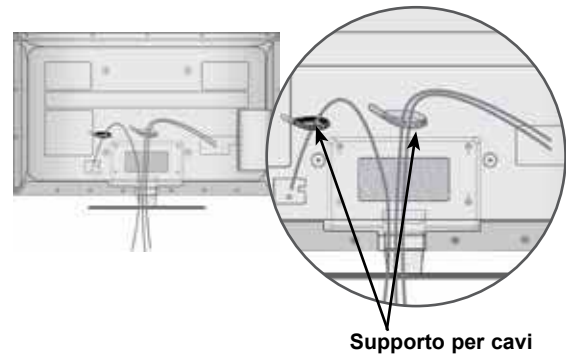

PREPARAZIONE

FISSARE LA TV ALLA SCRIVANIA (Solo 32LE5***)

- L'immagine visualizzata può essere diversa dalla vostra TV.

La TV deve essere fissata alla scrivania in modo che non possa essere tirato avanti o indietro, provocando potenzialmente lesioni o danneggiando il prodotto.

Usare il pulsante solo la vite connessa.

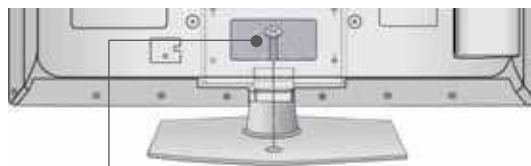

1-vite
(fornito come parte del prodotto)

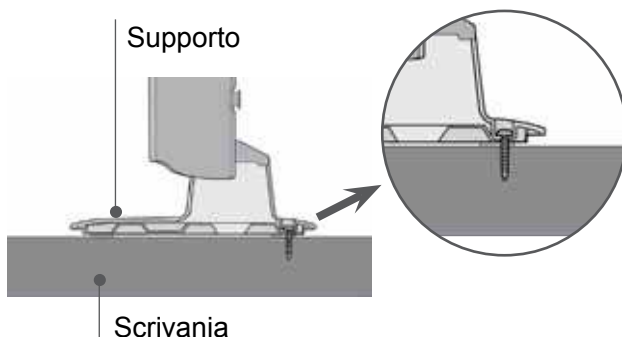

! AVVERTENZA

- Per impedire alla TV di ribaltarsi, la TV deve essere fissata saldamente al pavimento/parete colme indicato dalle istruzioni di installazione. Piegare, scuotere la macchina può provocare lesioni.

SUPPORTO RUOTANTE

(Solo 26LE3**, 26LE5**, 32/37/42/47/55LE5**)

- L'immagine visualizzata può essere diversa dalla vostra TV.

Dopo aver installato l'apparecchio televisivo, è possibile regolarne la posizione manualmente verso sinistra o verso destra di 20 gradi, perché si adatti alla posizione dell'utente.

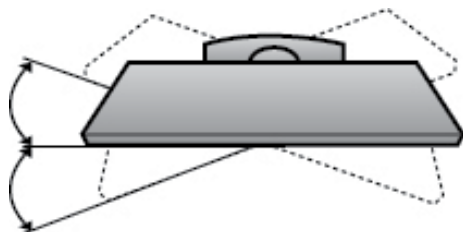

CONNESSIONE DI UNA TV

(Solo 19/22/26LE3**, 22/26LE5**)

- L'immagine visualizzata può essere diversa dalla vostra TV.

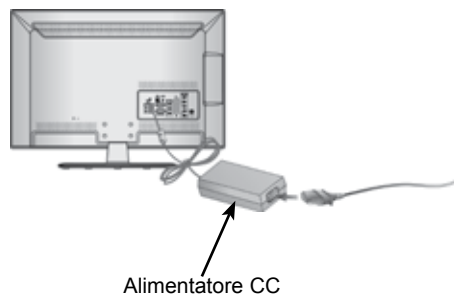

Alimentatore CC

- 1 Connettere il cavo dell'antenna alla porta ingresso antenna sull'unità.
- 2 Connettere la spina dell'alimentatore CC al jack di ingresso sulla TV.
- 3 Connettere il cavo di alimentazione prima all'alimentatore CC, quindi inserire il cavo di alimentazione nella presa della corrente alla parete.

! ATTENZIONE

- Accertarsi di collegare la TV all'alimentatore CC prima di connettere l'alimentazione della TV alla presa di rete.

INSTALLAZIONE SU UNA SCRIVANIA

- L'immagine visualizzata può essere diversa dalla vostra TV.

Per fornire una ventilazione adeguata lasciare uno spazio di 10 cm intorno alla TV.

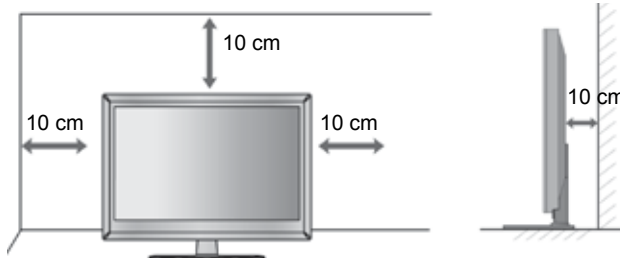

SISTEMA DI SICUREZZA KENSINGTON

- Questa funzione non è disponibile su tutti i modelli.
- L'immagine visualizzata può essere diversa dalla vostra TV.

La TV è dotata di un connettore per il sistema di sicurezza Kensington posto sul pannello posteriore. Collegare cavo del sistema di sicurezza Kensington come mostrato di seguito.

Per maggiori dettagli in merito all'installazione e all'impiego del sistema di sicurezza Per maggiori dettagli in merito all'installazione e all'impiego del sistema di sicurezza Kensington, consultare la guida dell'utente fornita in dotazione con il sistema di sicurezza Kensington.

Per maggiori informazioni, contattare <http://www.kensington.com>, la homepage su internet di Kensington. Kensington commercializza sistemi di sicurezza per attrezzature elettroniche costose come PC portatili e proiettori LCD.

! NOTA

- ▶ Il sistema di sicurezza Kensington è un accessorio opzionale.
- ▶ Se la TV risulta fredda al tatto, si potrebbe verificare una leggero "tremolio" all'accensione. Si tratta di un effetto normale e la TV risulta perfettamente normale.
- ▶ Sullo schermo possono essere visualizzati alcuni minuscoli punti difettosi, che sembrano rossi, verdi o blu. Tuttavia non producono effetti negativi sulle prestazioni del monitor.
- ▶ Evitare di toccare lo schermo LCD o di tenere le dita sulla sua superficie per periodi di tempo prolungati. Questa operazione potrebbe provocare alcuni effetti temporanei di distorsione sullo schermo.

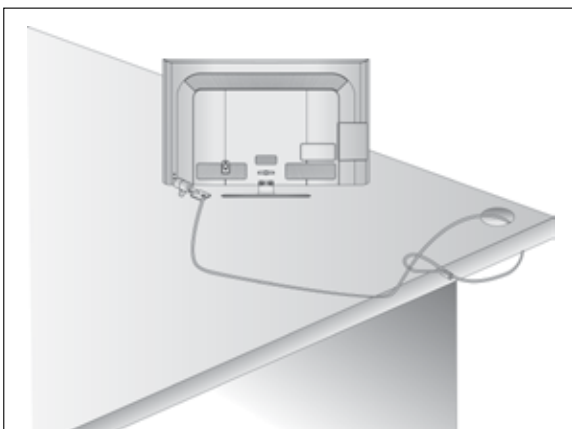

SI CONSIGLIA DI INSTALLARE CON CURA

- Acquistare i componenti necessari per fissare il televisore alla parete.
- Posizionare la TV il più possibile vicina alla parete per evitare che possa cadere in avanti se urtata.
- Le istruzioni indicate sotto sono il modo più sicuro per impostare la TV, vale a dire fissarla alla parete, in questo modo si evita che caschi in avanti se tirata.

Queste impedirà alla TV di cadere in avanti provocando lesioni. Questo previene anche danni alla TV.

Impedire ai bambini di arrampicarsi o aggrapparsi alla TV.

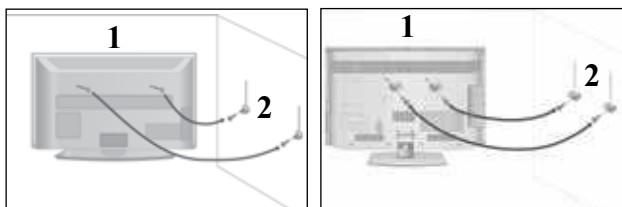

- 1 Utilizzare gli occhielli o le staffe / i bulloni TV per fissare il prodotto alla parete come mostrato nella figura.
(Se la vostra TV ha bulloni inseriti nei bulloni ad occhiello e allentare i bulloni.)
* inserire gli occhielli o le staffe / i bulloni della TV e stringerli a fondo nei fori in alto.

- 2 Assicurare alla parete le staffe a muro con i bulloni. Fare combaciare l'altezza della staffa montata a muro.

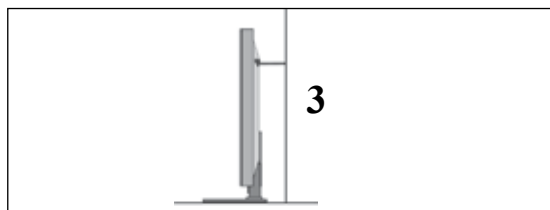

- 3 Utilizzare una corda robusta per legare il prodotto per allinearli. È più sicuro annodare la fune in modo che si trovi in posizione orizzontale tra la parete e il prodotto.

! NOTA

- ▶ Quando si sposta il prodotto in un altro punto, slacciare innanzitutto le funi.
- ▶ Utilizzare un supporto per il prodotto o un alloggiamento che sia sufficientemente grande e robusto per le dimensioni ed il peso del prodotto.
- ▶ Per impiegare il prodotto in modo sicuro accertarsi del fatto che l'altezza della staffa che montata alla parete sia la stessa del prodotto.

PREPARAZIONE

- È possibile installare la TV in diversi modi come ad es. ad una parete o su una scrivania, ecc.
- La TV è progettata per un montaggio orizzontale.

MESSA A TERRA

Accertarsi di collegare il filo di terra per impedire eventuali scosse elettriche. Se non è possibile attuare i sistemi di messa a terra, fare installare ad un elettricista qualificato un interruttore separato. Non tentare di mettere a terra l'unità collegandola ai cavi telefonici, agli spinotti d'accensione o ai tubi del gas.

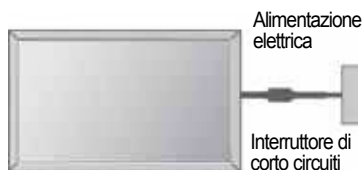

MONTAGGIO A PARETE: INSTALLAZIONE ORIZZONTALE

- Si consiglia di utilizzare una staffa LG, per montare il televisore alla parete.
- Si consiglia di acquistare una staffa di montaggio a parete che conforme allo standard VESA.
- LG consiglia di far eseguire il montaggio a parete a un installatore qualificato esperto.

! NOTA

- ▶ Installare su una parete solida perpendicolare al pavimento.
- ▶ Installare un supporto da parete speciale, se si desidera installare al soffitto o a una parete inclinata.
- ▶ La superficie su cui montare il supporto deve essere in grado di sostenere il peso del televisore, ad esempio cemento, roccia naturale, mattoni o blocchi cavi.
- ▶ Il tipo e la lunghezza delle viti di installazione dipendono dal tipo di supporto utilizzato. Per ulteriori informazioni fare riferimento alle istruzioni accluse al supporto.
- ▶ LG non è responsabile di incidenti o danni alla proprietà o al televisore, derivanti dall'installazione non corretta:
 - Qualora venga utilizzato un supporto a parete non conforme al VESA.
 - Serraggio non corretto delle viti alla superficie, che possono far cadere il televisore, causando danni alle persone.
 - Mancata osservanza del metodo di installazione consigliato.

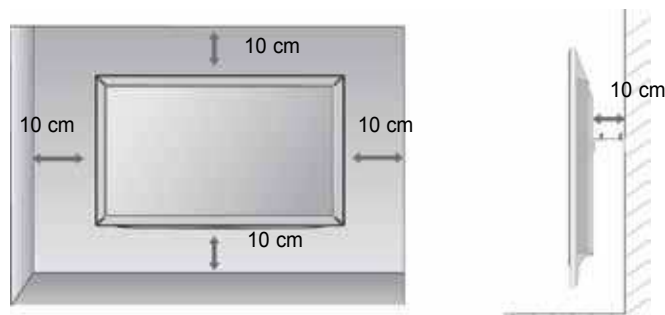

Modello	VESA (A * B)	Standard Viti	Quantità
19/22/26LE3***	100 * 100	M4	4
22/26LE5***	100 * 100	M4	4
32LE5***	200 * 100	M4	4
37/42/47LE5***	200 * 200	M6	4
55LE5***	400 * 400	M6	4

< Solo 26LE3***, 26LE5*** >

- L'immagine visualizzata può essere diversa dalla vostra TV.

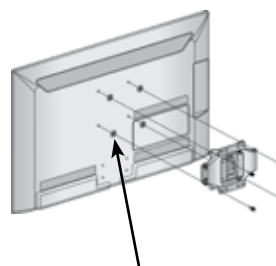

4 distanziatori ad anello

Posizionare gli anelli distanziatori sull'apparecchio prima di montare la staffa per il montaggio a parete in modo che l'inclinazione della parte posteriore dell'unità possa essere regolata perpendicolarmente.

CONTROLLI DEL TELECOMANDO

Quando si utilizza il telecomando, puntarlo verso il sensore del telecomando presente sul televisore.
 ■ L'immagine visualizzata può essere diversa dalla vostra TV.

⏻(POWER) Per accendere il televisore quando è in "standby" e riportarlo alla funzione di attesa.

RISPARMIO ENERGIA Regola la modalità Energy Saving (Risparmio energia) del televisore. (► p.95)

MODO AV (MODO FOTO) Permette di aiutare e impostare immagini e suoni nella connessione di dispositivi AV. (► p.50)

INPUT La modalità d'ingresso esterno ruota in sequenza regolare. (► p.43)

TV/RAD Seleziona canale Radio, TV, DTV.

Pulsanti numerici 0-9 Seleziona un programma. Seleziona gli elementi numerati in un menu.

LIST Per far apparire sullo schermo la tavola dei programmi. (► p.41)

Q.VIEW Per tornare al programma precedente.

MENU Per selezionare un menù. Schiarire sull'immagine dello schermo e tornare alla visualizzazione del TV visualizzandolo da qualsiasi menù. (► p.19)

GUIDE [guida] Mostra l'elenco dei programmi. (► p.86)

Q. MENU Selezionare la sorgente menu rapido desiderato. (Rapp. d'aspetto, Voce chiara II, Modalità immagini, Modalità audio, Lingua audio, Timer Spegnimento, Salta Spento/Accesso, Periferica USB). (► p.18)

INDIETRO Permette all'utente di spostarsi indietro in un applicazione interattiva, EPG o altra funzione interattiva utente.

EXIT Annulla tutte le visualizzazioni su schermo e ritorna alla visione TV da qualsiasi menu.

INFO [info] Mostra le informazioni correnti dello schermo.

THUMBSTICK (Su/Giù/Sinistra) Consente di navigare i menu visualizzati sullo schermo e di regolare le impostazioni di sistema in base alle proprie esigenze.

OK Per far accettare le vostre selezioni o far apparire sullo schermo il modo corrente.

PULSANTI COLORATI Questi pulsanti sono impiegati per il teletext. (solo per modelli con TELETEXT) o Sistemazione programmi.

1 TASTI DELTLV Questi tasti vengono utilizzati per il televideo. Per maggiori dettagli vedere il paragrafo riguardante il televideo. (► p.130)

SUBTITLE [sottotitoli] Richiama i sottotitoli preferiti in modalità digitale.

1 **TEXT** T.OPT SUBTITLE

1 **TEXT** T.OPT SUBTITLE

PREPARAZIONE

PREPARAZIONE



VOLUME +/- Per regolare il volume.

FAV Visualizza il programma preferito selezionato.

SEGN0 Selezionare l'origine a cui applicare le impostazioni di Picture Wizard (Regolazione guidata immagine). Seleziona e deseleziona i programmi nel menu USB.

RATIO (RAPPORTO LARGHEZZA-ALTEZZA) Seleziona le proporzioni desiderate dell'immagine. (► p.92)

MUTE Per attivare e disattivare l'audio.

Programme Seleziona un programma.

PAGINA SU/GIÙ Scorre da una serie completa di una schermata di informazioni alla successiva.

2 Pulsanti di controllo menu SIMPLINK / MY MEDIA Controlla il menu SIMPLINK o MY MEDIA (Elenco foto, Elenco musica e Elenco filmati).

SIMPLINK visualizza un elenco di dispositivi AV collegati alla TV. Quando si seleziona questo pulsante, il menu Simplink viene visualizzato su schermo. (► p.46)

AD Attiva e disattiva la descrizione audio On o Off.

Inserimento delle pile



- Aprire il coperchietto del vano batterie sul retro del telecomando.
- Inserire due batterie AAA da 1.5 V osservando la polarità corretta (+ con +, - con -). Non usare batterie vecchie e nuove allo stesso tempo.
- Chiudere il coperchietto.
- Per rimuovere le batterie, eseguire le operazioni dell'installazione in senso inverso.

CONFIGURAZIONE DEI DISPOSITIVI ESTERNI

- Per impedire di causare danni al dispositivo, non collegare mai eventuali cavi di alimentazione fino a quando non è stato completato il collegamento di tutti i dispositivi.

COLLEGAMENTO ANTENNA

- Per ottenere una qualità ottimale delle immagini, regolare l'orientamento dell'antenna.
- Non sono forniti il cavo e il convertire dell'antenna.

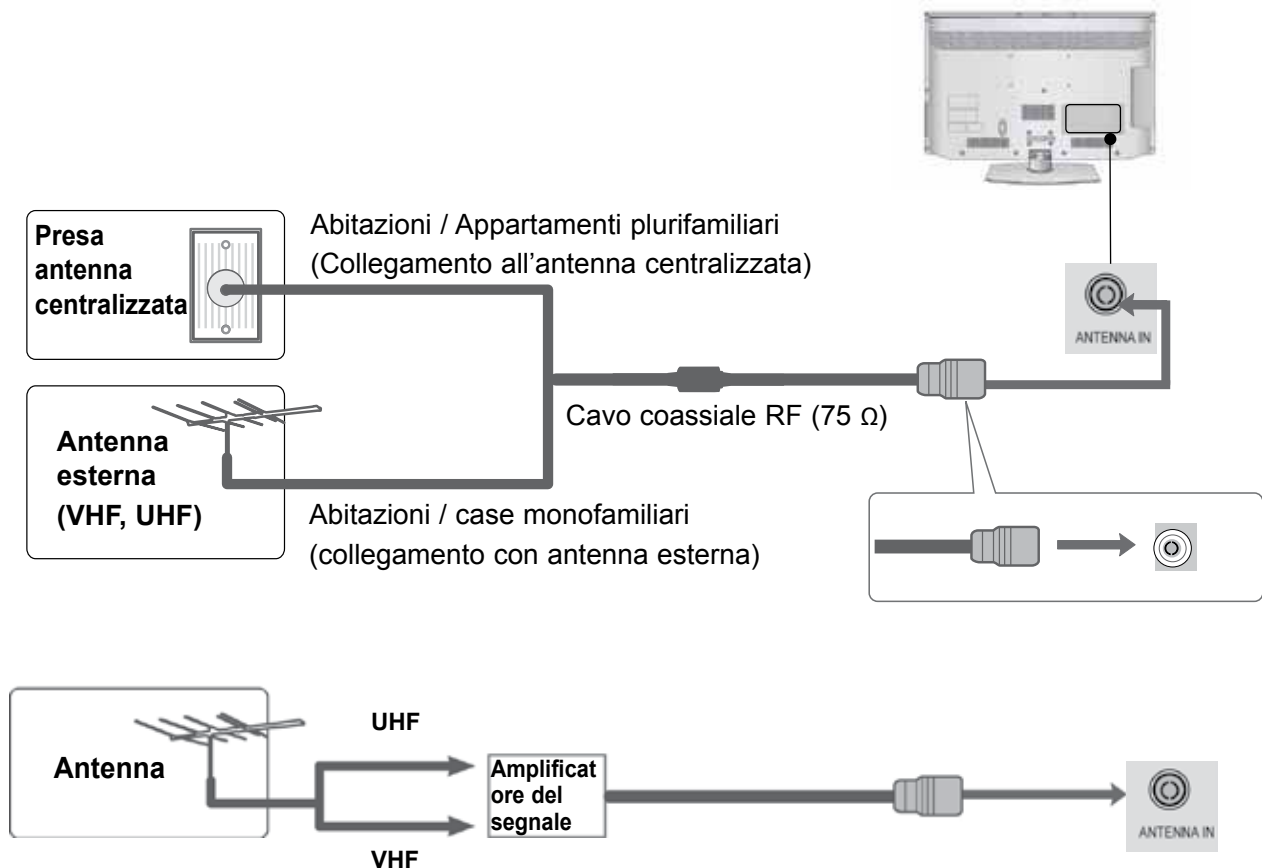

- Nelle zone con una scarsa ricezione del segnale installare un amplificatore del segnale per l'antenna, come mostrato a destra, per ottenere una migliore qualità delle immagini.
- Se il segnale deve essere suddiviso tra due televisori, utilizzare uno sdoppiatore del segnale dell'antenna per stabilire il collegamento.

CONFIGURAZIONE DEI DISPOSITIVI ESTERNI

- Per impedire di causare danni al dispositivo, non collegare mai eventuali cavi di alimentazione fino a quando non è stato completato il collegamento di tutti i dispositivi.
- Questa sezione sulla configurazione dei dispositivi esterni utilizza principalmente schemi dei modelli 32/37/42/47LD4***.
- L'immagine visualizzata può essere diversa dalla vostra TV.

COLLEGAMENTO CON CAVO COMPONENT

Questa TV è in grado di ricevere segnali Digital RF/Cavo senza necessità di un decoder esterno. Tuttavia, se si ricevono segnali digitali da un decoder esterno o altro apparecchio esterno, vedere lo schema indicato sotto.

- 1 Collegare le uscite video (Y, P_B, P_R) dell'apparecchiatura esterna (set-top box digitale, DVD, ecc.) ai connettori video COMPONENT IN della TV.
- 2 Collegare l'uscita audio dell'apparecchiatura esterna (set-top box digitale, DVD, ecc.) ai connettori audio COMPONENT IN della TV.
- 3 Attivare l'apparecchiatura esterna (consultare il manuale dell'apparecchiatura esterna per le istruzioni operative).
- 4 Selezionare la fonte dell'ingresso **Component** con il pulsante **INPUT** presente sul telecomando.

- Formato audio supportato HDMI: Dolby Digital, PCM
Formato audio DTS non supportato.

Segnale	Component	HDMI
480i/576i	O	X
480p/576p	O	O
720p/1080i	O	O
1080p	O (solo 50 Hz / 60 Hz)	O (24 Hz / 30 Hz / 50 Hz / 60 Hz)

Ingressi del Componente

Potete migliorare la qualità dell'immagine se collegate il lettore di DVD all'ingresso "Component" come qui sotto indicato.

Ingressi Component del Monitor	Y	P _B	P _R
Uscite video del lettore di DVD	Y	P _B	P _R
	Y	B-Y	R-Y
	Y	Cb	Cr
	Y	Pb	Pr

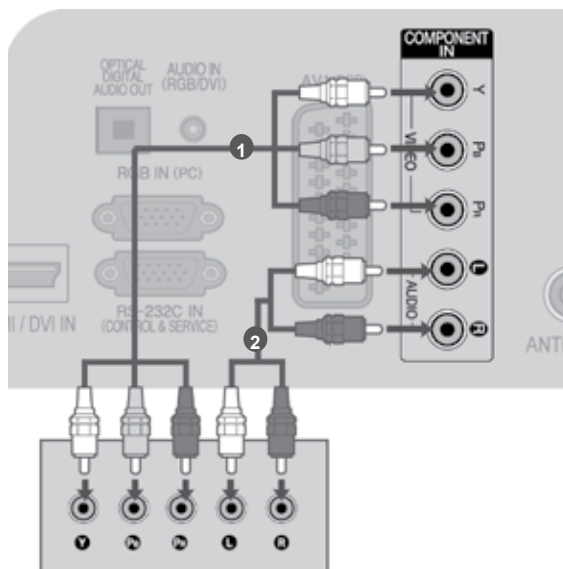

O

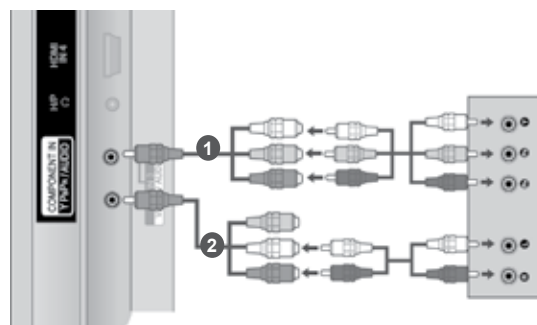

COLLEGAMENTO CON UN CAVO HDMI

- 1 Collegare l'uscita HDMI dell'apparecchiatura esterna (set-top box digitale, DVD, ecc.) al connettore **HDMI/DVI IN 1**, **HDMI IN 2** (Tranne 19/22LD3***), **HDMI IN 3** (Tranne 19/22/26/32LD3***, 32/37/42/47LD4***, 19/22LE3***, 22LE5***) o **HDMI IN 4** (Solo 32/37/42/47/55LE5***) della TV.
- 2 Attivare l'apparecchiatura esterna. (consultare il manuale dell'apparecchiatura esterna per le istruzioni operative).
- 3 Selezionare la sorgente d'ingresso **HDMI1**, **HDMI2** (Tranne 19/22LD3***), **HDMI3** (Tranne 19/22/26/32LD3***, 32/37/42/47LD4***, 19/22LE3***, 22LE5***) o **HDMI4** (Solo 32/37/42/47/55LE5***) con il pulsante INPUT presente sul telecomando.

! NOTA

- ▶ La TV è in grado di ricevere segnali video e audio allo stesso tempo con i cavi HDMI.
- ▶ Se il DVD non supporta Auto HDMI, è necessario impostare la risoluzione dell'uscita in modo appropriato.
- ▶ Verificare che la versione del cavo HDMI sia 1.3 o successiva. Se i cavi HDMI non supportano HDMI versione 1.3, si potrebbero verificare sfarfallii o la mancanza di visualizzazione sullo schermo. Utilizzare i cavi più recenti che supportano almeno la versione 1.3 di HDMI.

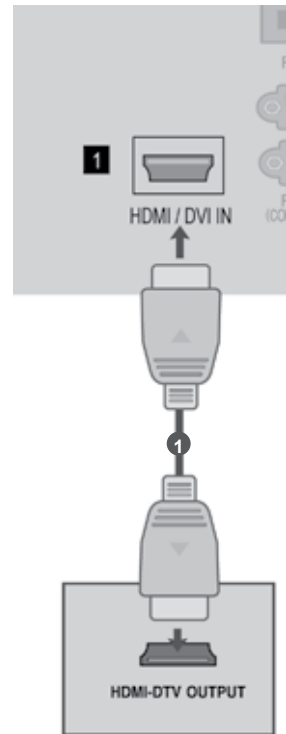

CONFIGURAZIONE DEI DISPOSITIVI ESTERNI

QUANDO SI COLLEGA UN HDMI AD UN CAVO DVI

- 1 Collegare il set-top box digitale o l'uscita DVI del PC al connettore **HDMI/DVI IN 1** della TV.
- 2 Collegare l'uscita audio del set-top box digitale o l'uscita audio del PC al connettore **AUDIO IN (RGB/DVI)** della TV.
- 3 Accendere il set-top box digitale o il PC e la TV (consultare il manuale del set-top box digitale o del PC per le istruzioni operative).
- 4 Selezionare la fonte dell'ingresso **HDMI1** con il pulsante **INPUT** presente sul telecomando.

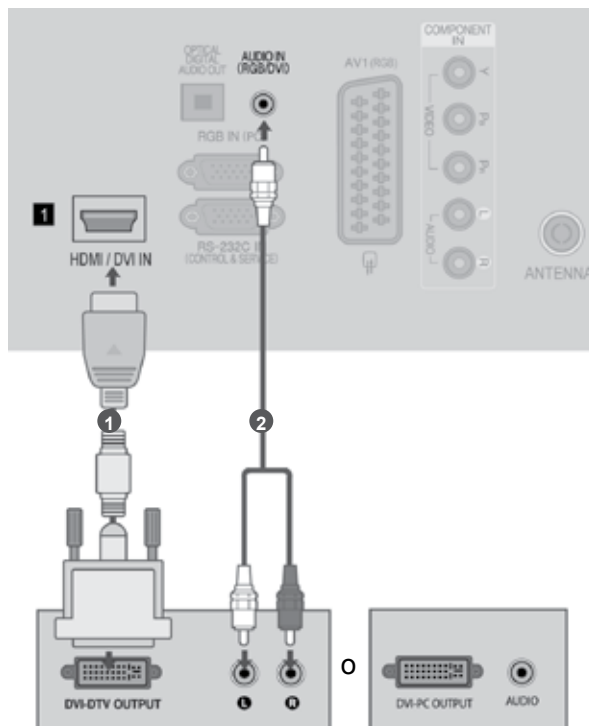

COLLEGAMENTO CON CAVO SCART

- 1 Collegare la presa scart Euro dell'apparecchiatura esterna (DVD, VCR, ecc.) alla presa scart Euro **AV1** della TV.
- 2 Attivare l'apparecchiatura esterna (consultare il manuale dell'apparecchiatura esterna per le istruzioni operative).
- 3 Selezionare la fonte dell'ingresso **AV1** con il pulsante **INPUT** presente sul telecomando.

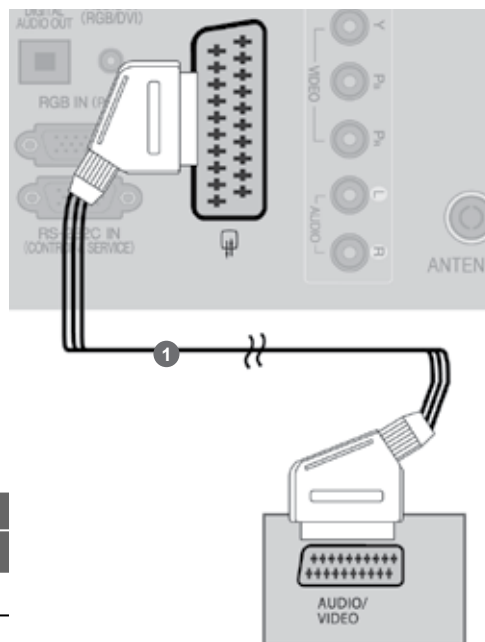

Scart	Input			Output
	Video	Audio	RGB	Video, Audio
AV1	O	O	O	TV analogica, TV digitale

Modalità di ingresso corrente \ Tipo di uscita	AV1 (uscita TV)	AV1 (quando è in corso la registrazione programmata da DTV tramite un dispositivo apposito)
TV digitale	TV digitale	O
TV analogica, AV	TV analogica	O
Component/RGB	TV analogica	(La modalità di ingresso viene convertita in DTV.)
HDMI	TV analogica	

► Uscita TV : Uscite segnali TV analogica o TV digitale.

! NOTA

► Se si desidera utilizzare il cavo Euroscart, è necessario utilizzare il cavo Euroscart schermato.

CONFIGURAZIONE DEI DISPOSITIVI ESTERNI

IMPOSTAZIONE USB IN

- 1 Collegare il dispositivo USB al jack **USB IN** (INGRESSO USB) sul televisore.
- 2 Dopo avere connesso i jack **USB IN**, potete usare la funzione DVR. (► p.52)

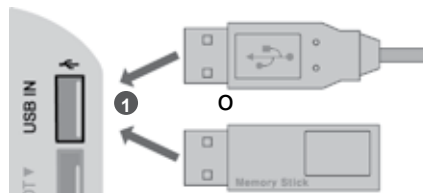

CONNESSIONE CON CAVO RF.

Per evitare disturbi all'immagine (interferenze), lasciate un'adeguata distanza tra il videoregistratore e il monitor.

- 1 Collegare la presa **ANT OUT** del VCR alla presa **ANTENNA IN** presente sull'apparecchio.
- 2 Collegare il cavo dell'antenna alla presa **ANT IN** del VCR.
- 3 Premere il pulsante **PLAY** sul VCR e associare il programma adeguato tra televisore e VCR per la visualizzazione.

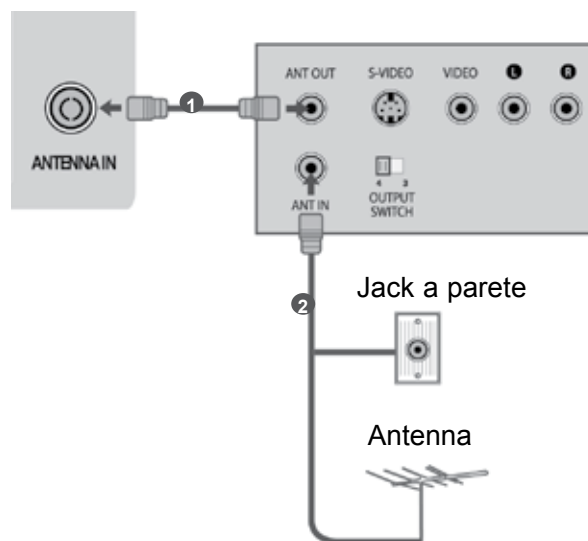

Collegamento con cavo RCA

- 1 Collegare i connettori **AUDIO/VIDEO** tra la TV e il VCR o l'apparecchiatura esterna. Abbinare i colori dei jack. (Video =giallo,Audio sinistra =bianco,Audio destra =rosso)
- 2 Inserire una videocassetta nel VCR e premere **PLAY** sul VCR. (Consultare il manuale dell'utente del VCR).
Oppure, attivare l'apparecchiatura esterna corrispondente.
(Vedere la guida operativa dell'apparecchiatura esterna.)
- 3 Selezionare la sorgente dell'ingresso **AV2** con il pulsante **INPUT** presente sul tele-comando.
Se il collegamento è su **AV IN 3**, selezionare l'origine di ingresso **AV3**.

! NOTA

- Se avete un videoregistratore mono,collegate il cavo audio dal videoregistratore all'ingresso AUDIO L/MONO del display al plasma.

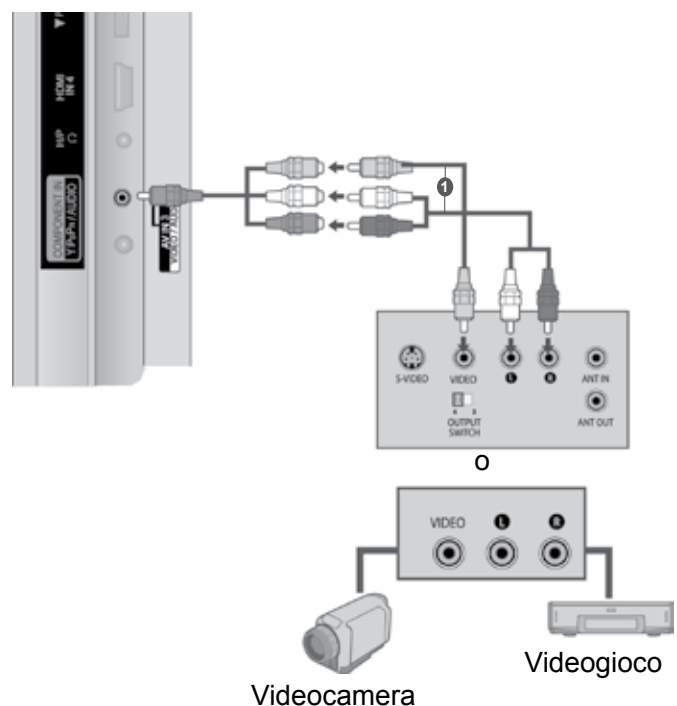
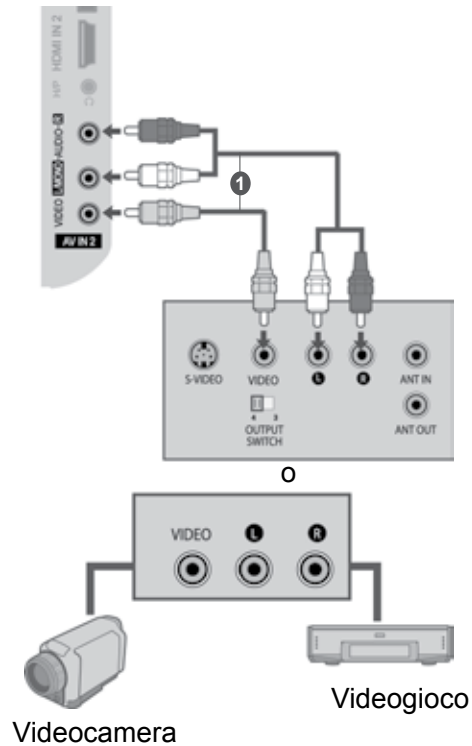

CONFIGURAZIONE DEI DISPOSITIVI ESTERNI

COLLEGAMENTO CON CAVO A 15 PIN D-SUB

Questa opzione garantisce la funzionalità Plug-and-Play che consente al PC di adattarsi in modo automatico alle impostazioni della TV.

- 1 Collegare l'uscita RGB del PC al jack **RGB IN (PC)** presente sull'impianto.
- 2 Collegare le uscite audio del decoder al jack **AUDIO IN (RGB/DVI)** presente sull'impianto.
- 3 Accendere il PC e l'impianto.
- 4 Selezionare la sorgente d'ingresso **RGB** con il pulsante **INPUT** presente sul telecomando.

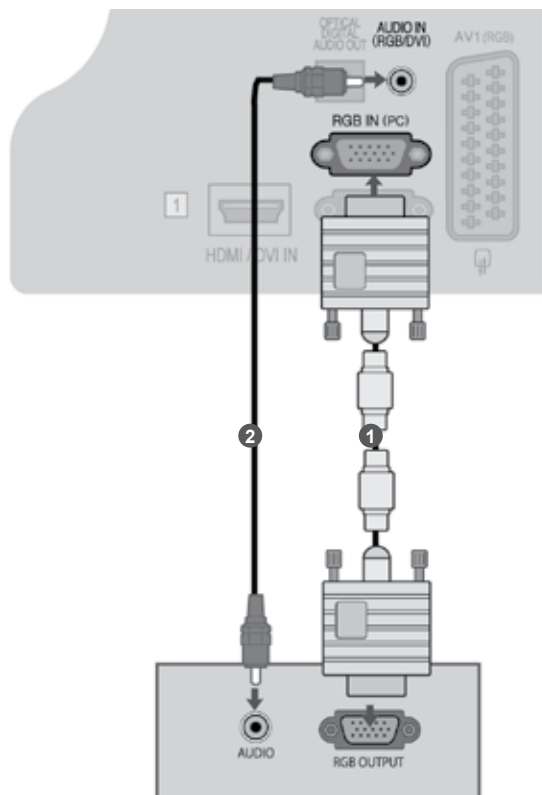

INSERIMENTO DEL MODULO CI

Per prendere visione dei servizi codificati (a pagamento) in modalità TV digitale.

Lo slot Common Interface non è presente in tutte le nazioni di importazione dei prodotti.

- 1 Inserire il modulo CI nello SLOT DELLA SCHEDA PCMCIA (Personal Computer Memory Card International Association) della TV come mostrato.

Per maggiori informazioni, consultare pag 34.

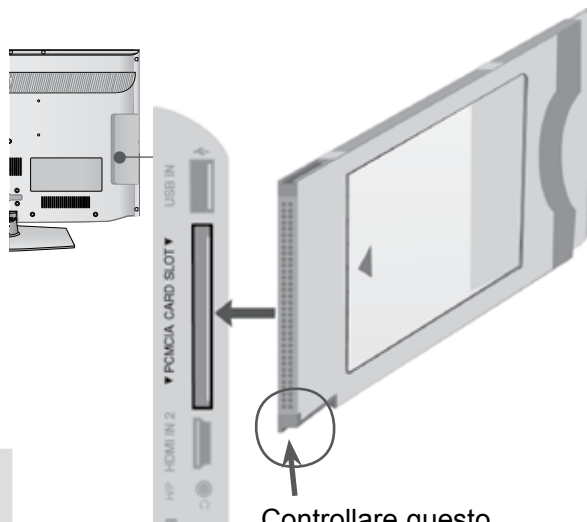

Controllare questo punto come mostrato e inserire il modulo CI.

! NOTA

- Verificare che il modulo CI sia inserito nello slot della scheda PCMCIA nel verso corretto. Se il modulo non è inserito nel modo corretto, possono verificarsi danni al televisore e allo slot stesso.

CONFIGURAZIONE DELLE CUFFIE

È possibile ascoltare l'audio dalle cuffie.

- 1 Inserire le cuffie nella relativa presa.
- 2 Per regolare il volume delle cuffie, premere il tasto $\triangle + o -$. Se si preme il tasto **MUTE (SILENZIOSO)**, l'audio delle cuffie verrà disattivato.



! NOTA

- Le voci del menu AUDIO sono disabilitate se è collegata una cuffia.
- Quando si cambia in modalità AV con le cuffie collegate, la modifica viene applicata al video ma non all'audio.
- L'uscita audio ottica digitale non è disponibile se è collegata una cuffia.
- Impedenza cuffie: 16 Ω
- Uscita audio max delle cuffie: 10 mW - 15 mW

CONFIGURAZIONE DEI DISPOSITIVI ESTERNI

CONFIGURAZIONE USCITA AUDIO DIGITALE

Inviare il segnale audio del TV all'apparecchiature audio esterna attraverso la porta d'uscita audio digitale (ottica).

Se si desidera godere a pieno della trasmissione digitale tramite gli altoparlanti con canale 5.1, collegare il terminale dell'USCITA AUDIO OTTICA DIGITALE sul retro del televisore a un sistema Home Theatre DVD (o amp).

- 1 Collegare un'estremità del cavo ottico alla porta d'uscita audio digitale (ottica) del TV.
- 2 Collegare l'estremità del cavo ottico all'ingresso audio digitale (ottico) sull'apparecchiatura audio.
- 3 Impostare "TV Speaker option - Off" [opzione speaker TV - Off] nel menu AUDIO [audio]. (► p. 112).
Consultare il manuale delle istruzioni dell'apparecchiatura audio esterna per controllare il funzionamento.

⚠ ATTENZIONE

- Non guardare nella porta dell'uscita ottica. Guardare il raggio laser potrebbe provocare danni alla vista.

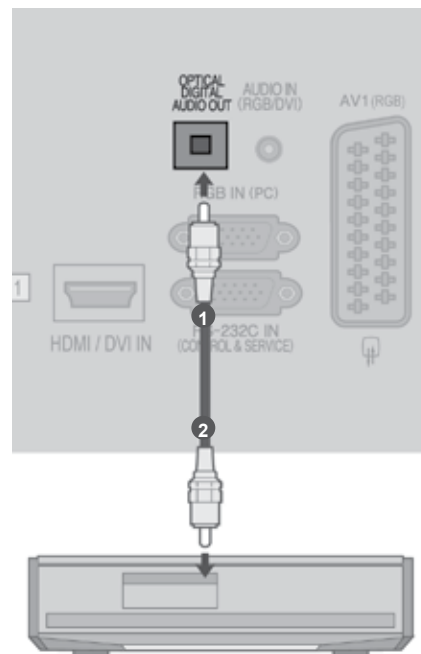

CONNESSIONE APPARECCHIATURE WIRELESS ESTERNE

(Solo 32/42/46/52/60LD5***, 32/40/46/55LE4***, 32/37/42/47/55LE5***)

È possibile connettere tramite connessione wireless la TV con apparecchiature wireless.
Per ulteriori informazioni, vedere il manuale “**LG Wireless Media Box**” per le istruzioni per l'uso.

- 1 Connettere il Wireless Media Box al jack **WIRELESS CONTROL** e **HDMI/DVI IN 1**, **HDMI IN 2** (eccetto il 19/22LD3***), **HDMI IN 3** (eccetto il 19/22/26/32LD3***, 32/37/42/47LD4***, 19/22LE3***, 22LE5***) o **HDMI IN 4** (solo 32/37/42/47/55LE5***) della TV.

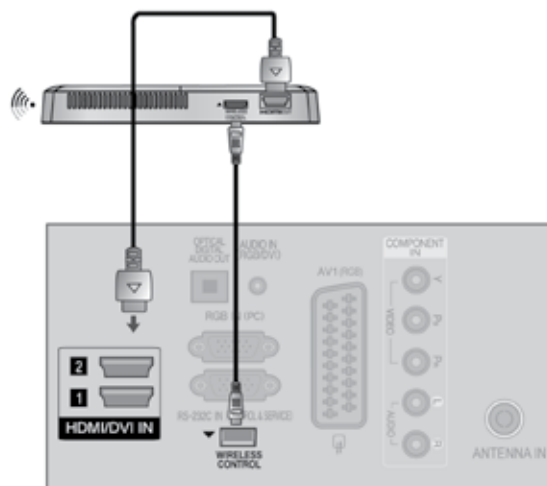

CONFIGURAZIONE DEI DISPOSITIVI ESTERNI

RISOLUZIONE SUPPORTATA DEL DISPLAY

modalità RGB[PC] / HDMI[PC]

Risoluzione	Frequenza orizzontale (KHz)	Frequenza verticale (Hz)
720x400	31,468	70,08
640x480	31,469	59,94
800x600	37,879	60,31
1024x768	48,363	60,00
1280x768	47,78	59,87
1360x768	47,72	59,80
1280x1024	63,981	60,02
1920x1080 (RGB-PC)	66,587	59,93
1920x1080 (HDMI-PC)	66,587	59,93

(Sauf 19/22/26LD3***, 19/22/26LE3***)

modalità HDMI/DVI[DTV]

Risoluzione	Frequenza orizzontale (KHz)	Frequenza verticale (Hz)
720x480	31,469	59,94
	31,5	60
720x576	31,25	50
1280x720	37,5	50
	44,96/45	59,94/60
	33,72/33,75	59,94/60
	28,125	50
1920x1080	26,97/27	23,97/24
	33,716/33,75	29,976/30,00
	56,25	50
	67,43/67,5	59,94/60

! NOTA

- ▶ Evitare di lasciare immagini fisse sullo schermo dell'impianto per un periodo di tempo prolungato.
Le immagini fisse potrebbero risultare impresse in modo permanente sullo schermo; utilizzare un salvaschermo quando è possibile.
- ▶ Potrebbe essere presente un disturbo a seconda a certe risoluzioni, con certi schemi verticali, valori di contrasto o luminosità nella modalità PC.
Impostare quindi la modalità PC ad un'altra risoluzione o modificare la velocità di aggiornamento o regolare la luminosità e il contrasto nel menu fino a quando le immagini non risultano nitide. Se non è possibile modificare la velocità d'aggiornamento della scheda grafica, cambiare la scheda grafica del PC o richiedere consulenza al produttore della scheda grafica del PC.
- ▶ La forma dell'ingresso di sincronizzazione per le frequenze orizzontale e verticale è separata.
- ▶ Si consiglia di utilizzare 1920x1080, 60 Hz (Tranne 19/22/26LD3***, 19/22/26LE3***), 1360x768, 60 Hz (Solo 19/22/26LD3***, 19/22/26LE3***) per la modalità PC; in questo modo si dovrebbe ottenere la migliore qualità delle immagini.
- ▶ Collegare il cavo del segnale dalla porta d'uscita del monitor del PC alla porta RGB (PC) dell'impianto o il cavo del segnale dalla porta d'uscita HDMI del PC alla porta HDMI IN (o HDMI/DVI IN) presente sull'impianto.
- ▶ Collegare il cavo audio del PC all'ingresso Audio presente sull'impianto. (I cavi audio non forniti in dotazione con l'impianto).
- ▶ Se si utilizza una scheda audio, regolare l'audio del PC in base alle esigenze.
- ▶ Se la scheda grafica installata sul PC non supporta l'uscita RGB analogica e digitale allo stesso tempo, collegare solo RGB o HDMI per la visualizzazione del PC sull'impianto.
- ▶ Se la scheda grafica installata sul PC supporta l'uscita RGB analogica e digitale allo stesso tempo, impostare l'impianto su RGB o su HDMI (l'altra modalità viene impostata su Plug and Play in modo automatico dall'impianto).
- ▶ È possibile che la modalità DOS non funzioni a seconda della scheda video se si utilizza un cavo HDMI-DVI.
- ▶ Se si utilizza troppo a lungo un cavo RGB-PC, si potrebbero verificare interferenze sullo schermo.
Si consiglia di utilizzare un cavo con una lunghezza inferiore ai 5 m. In questo modo si garantiscono immagini della migliore qualità.

CONFIGURAZIONE DELLO SCHERMO PER LA MODALITA' PC

Ripristina schermo

Ripristina Posiz., Dimensioni e Fase alle impostazioni predefinite.

Questa funziona nel seguente modo: RGB [PC].



- 1   Selezionare **IMMAGINE**.
- 2   Selezionare **Schermo**.
- 3   Selezionare **Reset(Ripristina)**.
- 4   Selezionare **Sì**.
- 5  Esegui ripristina.

- Premere il pulsante **MENU/EXIT** per tornare alla normale visione TV.
- Premere il tasto **BACK** per tornare alla schermata di menu precedente.

CONFIGURAZIONE DEI DISPOSITIVI ESTERNI

Configurazione automatica (solo in modalita' RGB [PC])

Regolate automaticamente la posizione dell'immagine ed eliminate le immagini che saltano. Anche se l'immagine non è ancora corretta, il vostro Monitor sta funzionando bene ma ha bisogno di un'ulteriore regolazione.

Auto configure [Configurazione automatica]

Questa funzione consente la regolazione automatica della posizione, delle dimensioni e della fase dello schermo.

L'immagine sarà instabile per alcuni secondi mentre avviene la configurazione automatica.



- 1   Selezionare **IMMAGINE**.
- 2   Selezionare **Schermo**.
- 3   Selezionare **Auto config.**
- 4   Selezionare **Sì**.
- 5  Esegui la Configurazione automatica.

- Se la posizione delle immagini non è ancora corretta, tentare di eseguire la regolazione automatica ancora una volta.
- Se l'immagine necessita di essere nuovamente regolata dopo la regolazione automatica in RGB (PC), potete registrare la **Posiz.**, **Dimensioni** o **Fase**.





- Premere il pulsante **MENU/EXIT** per tornare alla normale visione TV.
- Premere il tasto **BACK** per tornare alla schermata di menu precedente.

Selezione della risoluzione

Per visualizzare un'immagine normale, far corrispondere la risoluzione della modalità RTGB con la risoluzione della modalità PC.

Questa funziona nel seguente modo: RGB [PC].



- 1   Selezionare **IMMAGINE**.
- 2   Selezionare **Schermo**.
- 3   Selezionare **Risoluzione**.
- 4   Selezionare la risoluzione desiderata.
- 5 

- Premere il pulsante **MENU/EXIT** per tornare alla normale visione TV.
- Premere il tasto **BACK** per tornare alla schermata di menu precedente.





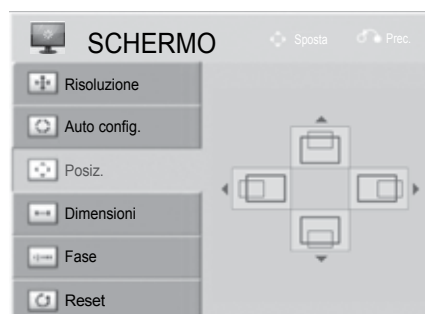

CONFIGURAZIONE DEI DISPOSITIVI ESTERNI

Regolazione per la Posizione, Dimensione, Fase dello schermo

Se l'immagine non è chiara dopo l'esecuzione della regolazione automatica e specialmente se i caratteri sono ancora tremolanti, regolare la posizione dell'immagine manualmente.

Questa funziona nel seguente modo: RGB [PC].



- 1   Selezionare **IMMAGINE**.
- 2   Selezionare **Schermo**.
- 3   Selezionare **Posiz.**, **Dimensioni** o **Fase**.
- 4    Effettuare le regolazioni necessarie.
- 5 

- Premere il pulsante **MENU/EXIT** per tornare alla normale visione TV.
- Premere il tasto **BACK** per tornare alla schermata di menu precedente.

GUARDARE LA TV / CONTROLLO PROGRAMMI

ACCENSIONE DELLA TV

Una volta accesa la TV, è possibile utilizzare le sue caratteristiche.

- 1 Collegare prima il cavo di alimentazione.
questo punto la TV passa alla modalità standby.
- 2 Nella modalità standby premere il pulsante O / I , **INPUT** o **P** $\wedge \vee$ (o **P** $\blacktriangle \blacktriangledown$) sulla TV o premere il pulsante **POWER**, **INPUT**, **P** $\wedge \vee$ un pulsante numerico sul telecomando per accendere la TV.

CONFIGURAZIONE D'INIZIALIZZAZIONE

- 1 Se il menu OSD (On Screen Display) viene visualizzato sullo schermo dopo l'accensione della TV, è possibile procedere con l'impostazione della **Lingua**, **Modalità setting**, **Indicatore Alimentazione** (quando si seleziona **Uso personale** nella **Modalità setting** - Soli i modelli LED LCD TV), **Paese** oppure **Selezione passw.** (Se si seleziona la Francia come paese), **Sintonizz. autom.**
Nota:
 - a. Se si chiude senza completare l'installazione iniziale, il menu Initial Setting (Impostazioni iniziali) verrà visualizzato di nuovo.
 - b. Premere il pulsante **BACK** per passare dal menu OSD corrente al menu OSD precedente.
 - c. Per i paesi in cui non ci sono standard di trasmissione DTV confermati, alcune funzioni DTV possono non funzionare, dipendendo dall'ambiente di trasmissione DTV.
 - d. La modalità "Uso personale" è ideale per la visione in ambienti domestici ed è la modalità di base di questo TV.
 - e. La modalità "Demo punto vendita" è stata disegnata appositamente per l'ambiente negozio. Nella modalità "Demo punto vendita" la qualità video impostata dal produttore viene attivata dopo un periodo specificato di cambi casuali di qualità video da parte dell'utente.
 - f. È possibile cambiare modalità (Uso personale, Demo punto vendita) eseguendo l'impostazione Modalità nel menu **OPZIONE**.
 - g. Ad esempio. Quando si seleziona come paese la Francia, la password non è '0', '0', '0', '0' bensì '1', '2', '3', '4'.

SELEZIONE DEL PROGRAMMA

- 1 Premere il pulsante **P** $\wedge \vee$ o i pulsanti numerici per selezionare il numero di un programma.

REGOLAZIONE DEL VOLUME

- 1 Premere il pulsante $\blacktriangle +$ o $- \blacktriangledown$ volume.
- 2 Se si desidera disattivare l'audio, premere il pulsante **MUTE**.

È possibile annullare questa funzione premendo il pulsante **MUTE**, $\blacktriangle +$ o $- \blacktriangledown$, Modalità AV.

GUARDARE LA TV / CONTROLLO PROGRAMMI

MENU RAPIDO

Il menu OSD (On Screen Display) della TV potrebbe risultare leggermente diverso da quello rappresentato nel manuale.

Q.Menu (Menu Rapido) è un menu di funzioni che gli utenti possono utilizzare spesso.

 **Rapp. d'aspetto** : Seleziona il formato immagine desiderato.

Per l'impostazione dello Zoom, selezionare 14:9, Zoom e Zoom cinema e Menu di Rapporto. Completato l'impostazione Zoom, il display torna al menu Q.

 **Voce chiara II** : differenziando l'estensione vocale umana dalle altre, aiuta a sentire meglio le voci umane.

 **Modalità immagini** : seleziona la modalità immagine desiderata.

 **Modalità audio** : è una funzione per l'impostazione automatica della combinazione audio più adeguata per le immagini visualizzate. Seleziona la modalità audio desiderata.

 **Lingua audio** : seleziona l'uscita audio.

 **Timer Spegnimento** : imposta il timer di spegnimento.

 **Salta Spento/Accesso** : Seleziona l'opzione Skip Off/On (Salta).

 **Periferica USB** : selezionare "Rimuovi" per rimuovere il dispositivo USB.

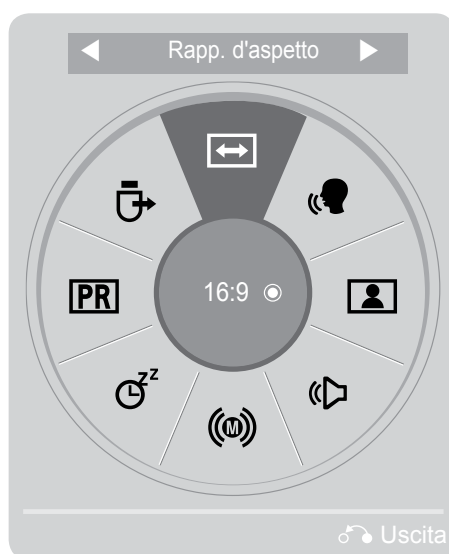

1   Visualizza ciascun menu.

2  Seleziona una voce del menu.

3  

- Premere il pulsante **Q.MENU/EXIT** per tornare alla normale visione TV.
- Premere il tasto **BACK** per tornare alla schermata di menu precedente.

SELEZIONE E REGOLAZIONE DEI MENU VISUALIZZATI

Il menu OSD (On Screen Display) della TV potrebbe risultare leggermente diverso da quello rappresentato nel manuale.

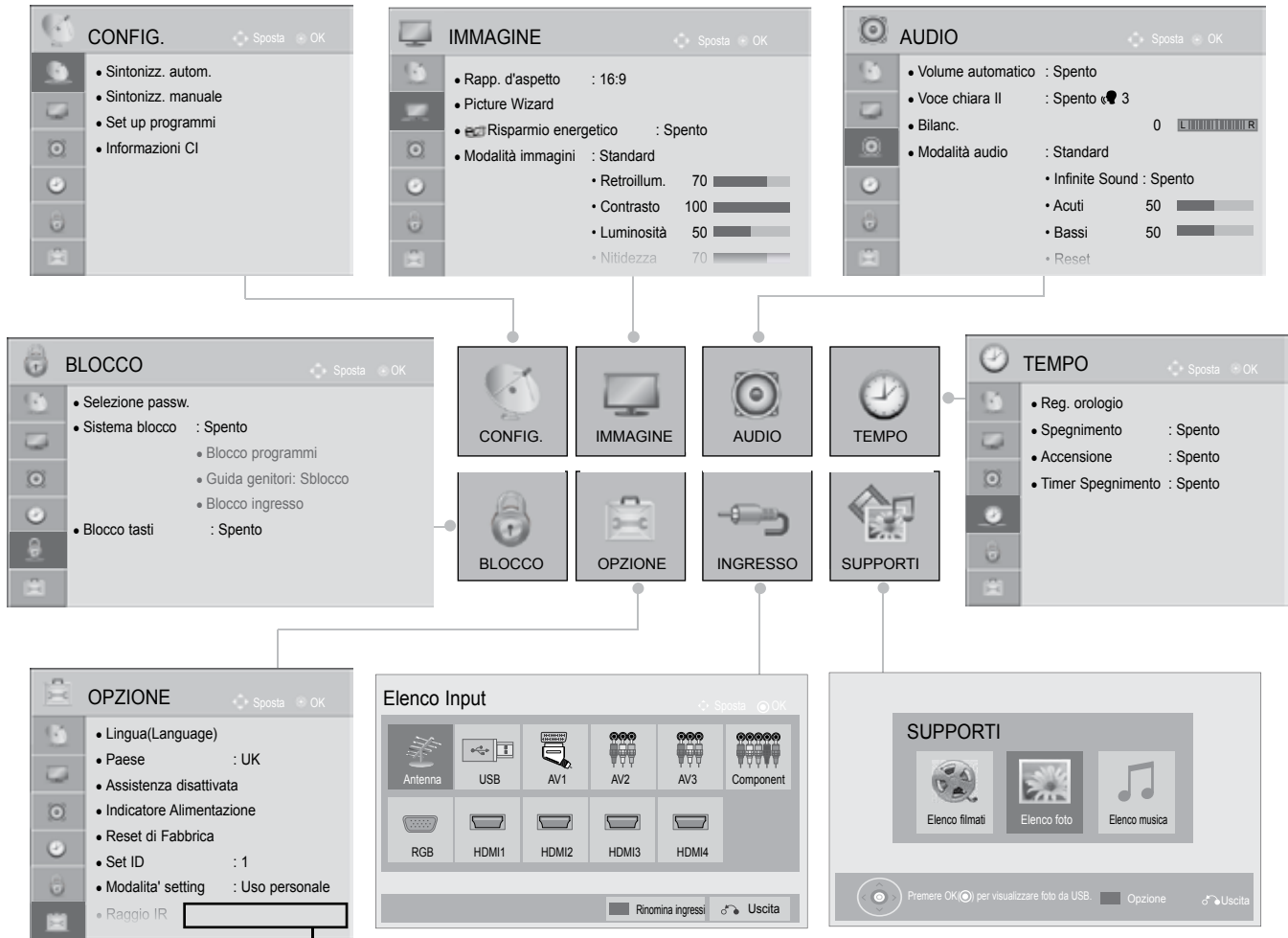

(Tranne 19/22/26/32LD3***, 32/37/42/47LD4***, 19/22/26LE3***, 22/26LE5***)

- 1 Visualizza ciascun menu.
- 2 Seleziona una voce del menu.
- 3 Passa al menu di popup.

- Premere il pulsante **Rosso**, potete controllare il menu di **Assistenza clienti**.
- Premere il pulsante **Verde**, potete controllare il menu di **Guida semplificat**.
- Premere il pulsante **MENU/EXIT** per tornare alla normale visione TV.
- Premere il tasto **BACK** per tornare alla schermata di menu precedente.

! NOTA

- ▶ Non è possibile usare **Informazioni CI** nella modalità Analogica.
- ▶ **Raggio IR** : Per ulteriori informazioni, vedere il manuale "**Wireless Media Box**" per le istruzioni per l'uso.
- ▶ È possibile usare il menu **Elenco filmati** in 32/40/46/55LE4***, 19/22/26LE3***, 22/26LE5***, 32/37/42/47/55LE5***.

GUARDARE LA TV / CONTROLLO PROGRAMMI

SINTONIZZAZIONE AUTOMATICA DEI PROGRAMMI

Utilizzare questa funzione per individuare e memorizzare in modo automatico tutti i programmi. Quando si avvia la programmazione automatica, tutte le informazioni di servizio memorizzate in precedenza vengono eliminate.

È possibile memorizzare fino a 1,000 programmi.

Tuttavia il numero può risultare diverso a seconda dei segnali di trasmissione.

DVB-T, DVB-C Auto Tuning un menù per utenti in paesi supportano il cavo DVB.

Se si desidera selezionare l'Antenna,

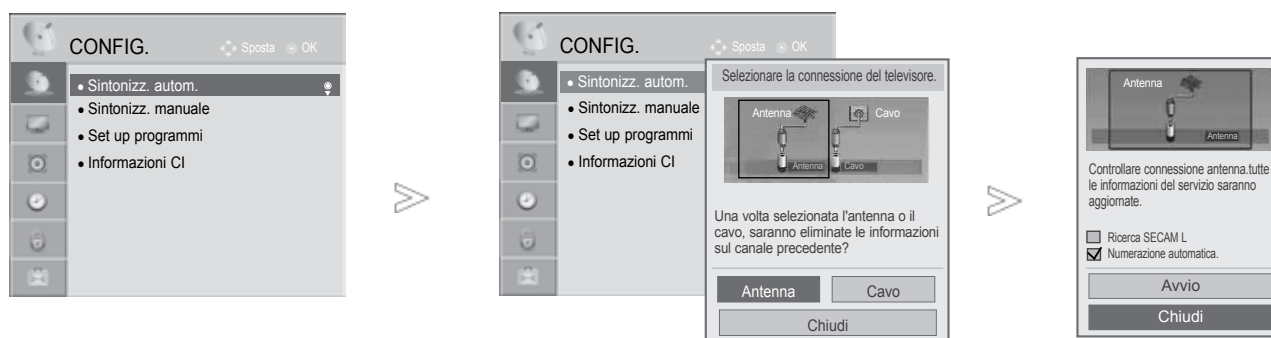

- 1 Selezionare **CONFIG..**
- 2 Selezionare **Sintonizz. autom..**
- 3 Selezionare **Antenna.**
- 4 Selezionare **Avvio.**
- 5 Eseguire Sintonia automatica.

- Utilizzare i pulsanti numerici per inserire una password a 4 cifre in **Sistema blocco 'Acceso [blocco di sistema / acceso]'**.
- Se si desidera continuare la sintonizzazione automatica, selezionare **Avvio** con il pulsante Quindi premere il pulsante **OK**. Altrimenti selezionare **Chiudi**.
- **Numerazione automatica:** per decidere se utilizzare i numeri dei programmi inviati dalle emittenti.
- Quando si seleziona Italia nel menu Paese, se appare un pop up per il programma in conflitto dopo la sintonizzazione automatica, selezionare una trasmissione per risolvere il numero di programma in conflitto.

- Premere il pulsante **MENU/EXIT** per tornare alla normale visione TV.
- Premere il tasto **BACK** per tornare alla schermata di menu precedente.

- Nei seguenti paesi è possibile usare il cavo DVB. : Germania, Olanda, Svezia, Svizzera, Danimarca, Austria, Finlandia, Norvegia, Slovenia, Ungheria. (è possibile aggiungere il paese supportato).

Se si desidera selezionare il **Cavo**,

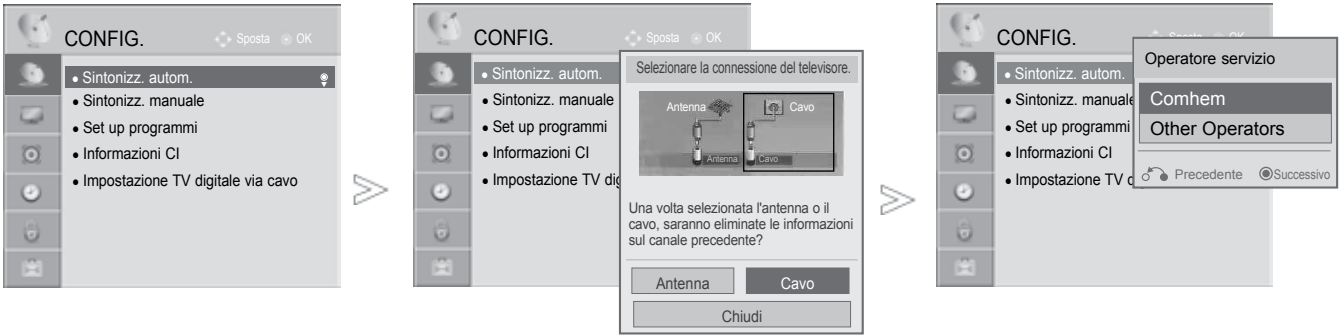

- 1 Selezionare **CONFIG.**
- 2 Selezionare **Sintonizz. autom.**
- 3 Selezionare **Cavo**.
- 4 Selezionare **Comhem** oppure **Other Operators**.
- 5 Selezionare **Rapido** oppure **Completo**.

- Quando si seleziona **Cavo**, la schermata di selezione **Cable Service Operator (Operatore servizi via cavo)** può essere diversa o assente in base alle condizioni dei servizi di cavo nel paese corrispondente.
- La finestra di popup per selezionare tra **Operatore servizio** viene visualizzata inizialmente solamente per i tre casi quando si accede al menù delle **Initial Setting** (Impostazioni iniziali) , quando si passa da **Antenna** a **Cavo** oppure quando si accede al menu dopo avere modificato il **Paese**.
- Quando si desidera selezionare tra **Operatore servizio** a parte i tre casi di cui sopra è possibile farlo selezionando **CONFIG.->Impostazione TV digitale via cavo-> Operatore servizio**.

- Premere il pulsante **MENU/EXIT** per tornare alla normale visione TV.
- Premere il tasto **BACK** per tornare alla schermata di menu precedente.

- Certificazione acquisita SO : Svezia (Comhem, Canal Digital), Danimarca (YouSee, Canal Digital, Stofa), Norvegia (Canal Digital).
- Quando non è elencato il fornitore di servizi desiderato, selezionare **Other Operators** (Altri operatori).
- Se si seleziona "**Other Operators**", o se il paese selezionato supporta soltanto questa opzione, potrebbero essere necessari alcuni minuti per eseguire la ricerca di tutti i canali e per alcuni di essi potrebbe non essere possibile effettuare la ricerca.
Se alcuni canali non vengono visualizzati, attenersi alla seguente procedura:
 1. **CONFIG.** -> **Sintonizz. autom.** -> **Cavo** -> **Impostazione**
 2. Impostare **Sintonizzazione Home** da "**Spento**" a "**Acceso**"
 3. : Inserire valori aggiuntivi quali frequenza, velocità di segnalazione, modulazione e ID rete.
(è possibile contattare il fornitore di servizi via cavo per ottenere informazioni su tali valori).

GUARDARE LA TV / CONTROLLO PROGRAMMI

■ Quando si seleziona Rapido,

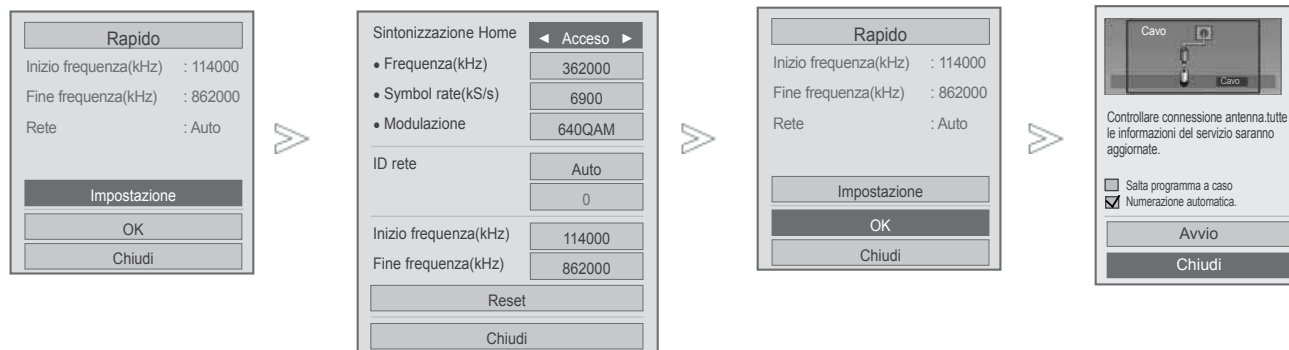





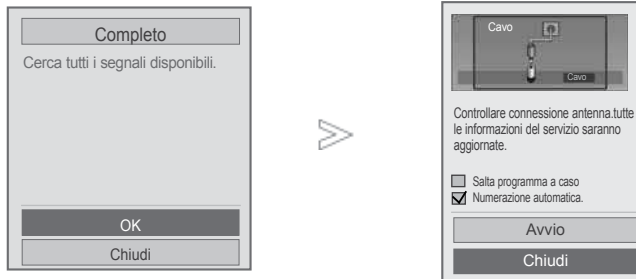

6. Selezionare **Rapido**.
7. Selezionare **Impostazione**.
8. Effettuare le regolazioni necessarie.
9. Selezionare **Chiudi**.
10. Selezionare **OK**.
11. Selezionare **Avvio**.
12. Eseguire Sintonia automatica.

- Utilizzare i pulsanti numerici per inserire una password a 4 cifre in **Sistema blocco 'Acceso** [blocco di sistema / acceso]
- Se si desidera continuare la sintonizzazione automatica, selezionare **Avvio** con il pulsante . Quindi premere il pulsante **OK**. Altrimenti selezionare **Chiudi**.
- **Numerazione automatica**: per decidere se utilizzare i numeri dei programmi inviati dalle emittenti.
- **Salta programma a caso**: La funzione Scramble Channel (cripta canale) viene ignorata in **Sintonizz. autom.** e **Sintonizz. manuale**.

- Premere il pulsante **MENU/EXIT** per tornare alla normale visione TV.
- Premere il tasto **BACK** per tornare alla schermata di menu precedente.

■ Quando si seleziona **Completo**,

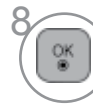

- 6  Selezionare **Completo**.
- 7   Selezionare **OK**.
- 8   Selezionare **Avvio**.
- 9  Eseguire Sintonia automatica.

- Utilizzare i pulsanti numerici per inserire una password a 4 cifre in **Sistema blocco 'Acceso** [blocco di sistema / acceso]'
- Se si desidera continuare la sintonizzazione automatica, selezionare **Avvio** con il pulsante  Quindi premere il pulsante **OK**. Altrimenti selezionare **Chiudi**.
- **Numerazione automatica**: per decidere se utilizzare i numeri dei programmi inviati dalle emittenti.
- **Salta programma a caso** : La funzione Scramble Channel (cripta canale) viene ignorata in **Sintonizz. autom.** e **Sintonizz. manuale**.

- Premere il pulsante **MENU/EXIT** per tornare alla normale visione TV.
- Premere il tasto **BACK** per tornare alla schermata di menu precedente.

GUARDARE LA TV / CONTROLLO PROGRAMMI

I valori seguenti sono necessari per cercare tutti i programmi disponibili in modo rapido e preciso. I valori comunemente utilizzati sono forniti come "predefiniti".

Tuttavia, per un'impostazione corretta, chiedere al fornitore di servizi via cavo.

Quando si esegue la sintonia automatica nella modalità cavo DVB, la selezione di Full (Completo) effettua la ricerca su tutte le frequenze per trovare i canali disponibili.

Nel caso in cui il programma non venga ricercato selezionando il valore predefinito, eseguire la ricerca selezionando la ricerca completa.

Tuttavia, nel caso in cui il programma non venga ricercato selezionando la ricerca completa, il tempo di auto regolazione potrebbe essere troppo lungo.

- **Frequenza** : Inserimento di una frequenza definita da utente.
- **Symbol rate** : Inserire una velocità dei simboli definita dall'utilizzatore (velocità dei simboli: velocità alla quale una periferica come un modem invia i simboli a un canale).
- **Modulazione** : Inserire una modulazione definita dall'utilizzatore. (Modulazione: caricamento di segnali audio o video su una portante).
- **ID rete** : Identificatore univoco allocato a ciascun utilizzatore.
- **Inizio frequenza** : Inserimento di una frequenza di avvio definita da utente.
- **Fine frequenza** : Inserimento di una frequenza di chiusura definita da utente.







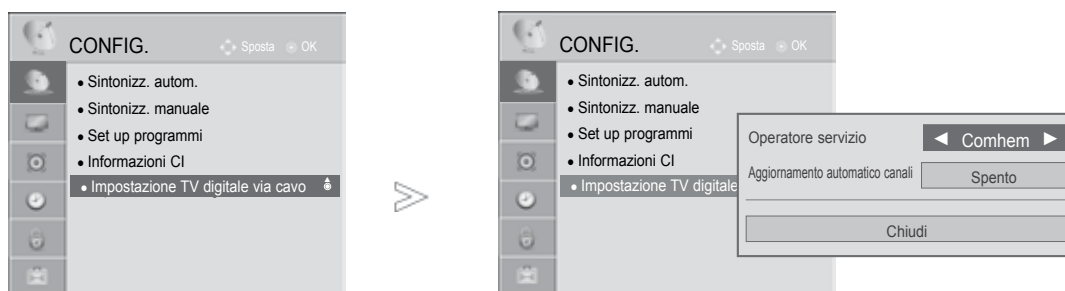

IMPOSTAZIONE DTV CAVO

(SOLTANTO IN MODALITÀ CAVO)

La gamma dalla quale un utente può selezionare nel menu degli operatori di servizio cambia in funzione del numero di operatori del servizio operativi in ogni paese e se il numero di operatori disponibili per ogni paese è 1, la funzione corrispondente diventa non attivazione.

Dopo avere modificato l'operatore del servizio, una finestra di avvertenza viene visualizzata informando che la mappa dei canali verrà eliminata alla pressione del pulsante OK oppure si seleziona di chiudere il menu e appare il menu di popup della sintonia automatica quando viene selezionato 'Sì'.



-   Selezionare **CONFIG.**
-   Selezionare **Impostazione TV digitale via cavo.**
-   Selezionare **Operatore servizio** oppure **Aggiornamento automatico canali.**
-   Selezionare il numero di canale desiderato.

- Quando si seleziona **Cavo**, viene visualizzato il menu **Impostazione TV digitale via cavo.**
- Quando l'opzione **Aggiornamento automatico canali** è **Acceso**, le informazioni relative ai canali verranno aggiornate automaticamente ogni volta che cambiano le informazioni di rete.
- Quando **Aggiornamento automatico canali** è **Spento** le informazioni relative al canale non verranno aggiornate.

- Premere il pulsante **MENU/EXIT** per tornare alla normale visione TV.
- Premere il tasto **BACK** per tornare alla schermata di menu precedente.

GUARDARE LA TV / CONTROLLO PROGRAMMI

SINTONIZZAZIONE MANUALE DEI PROGRAMMI

(MODALITÀ DIGITALE)

La sintonizzazione manuale consente di aggiungere in modo manuale un programma all'elenco dei programmi.

Se si desidera selezionare l'Antenna,

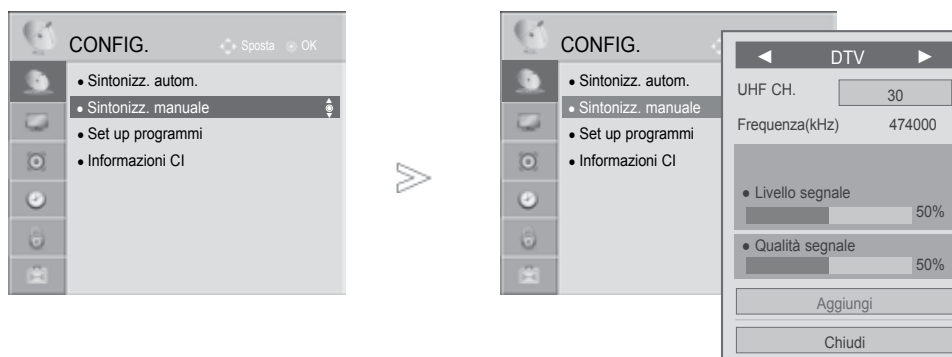

- 1   Selezionare **CONFIG..**
- 2   Selezionare **Sintonizz. manuale.**
- 3   Selezionare **DTV.**
- 4   Selezionare il numero di canale desiderato.
- 5   Se il segnale è presente selezionare update (aggiorna) oppure add (aggiungi).

- Utilizzare i pulsanti numerici per inserire una password a 4 cifre in **Sistema blocco 'Acceso** [blocco di sistema / acceso]'.

- Premere il pulsante **MENU/EXIT** per tornare alla normale visione TV.
- Premere il tasto **BACK** per tornare alla schermata di menu precedente.

Se si desidera selezionare il **Cavo**,



- 1   Selezionare **CONFIG..**
- 2   Selezionare **Sintonizz. manuale.**
- 3   Selezionare **Cavo DTV.**
- 4    Effettuare le regolazioni necessarie.

- Utilizzare i pulsanti numerici per inserire una password a 4 cifre in **Sistema blocco 'Acceso** [blocco di sistema / acceso]'.
- **Symbol rate** : Inserire una velocità dei simboli definita dall'utilizzatore (velocità dei simboli: velocità alla quale una periferica come un modem invia i simboli a un canale).
- **Modulazione** : Inserire una modulazione definita dall'utilizzatore. (Modulazione: caricamento di segnali audio o video su una portante).

- Premere il pulsante **MENU/EXIT** per tornare alla normale visione TV.
- Premere il tasto **BACK** per tornare alla schermata di menu precedente.

GUARDARE LA TV / CONTROLLO PROGRAMMI

SINTONIZZAZIONE MANUALE DEI PROGRAMMI

(MODALITÀ ANALOGICA)

La programmazione manuale vi permette di sintonizzare manualmente e mettere in ordine le stazioni nella sequenza da voi desiderata.



GUARDARE LA TV / CONTROLLO PROGRAMMI

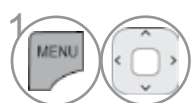

1 Selezionare **CONFIG.**

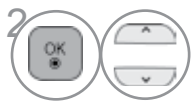

2 Selezionare **Sintonizz. manuale.**

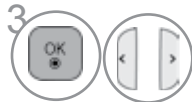

3 Selezionare **TV** o **Cavo TV.**

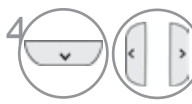

4 Selezionare il numero di programma desiderato su.

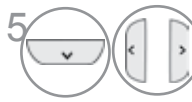

5 Selezionare un sistema TV.

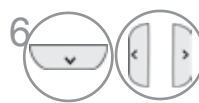

6 Selezionare **V/UHF** o **Cavo.**

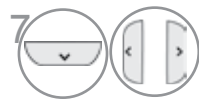

7 Selezionare il numero di canale desiderato.



8 Avvia la ricerca.



9 Selezionare **Memorizza.**

- Premere il pulsante **MENU/EXIT** per tornare alla normale visione TV.
- Premere il tasto **BACK** per tornare alla schermata di menu precedente.

- Utilizzare i pulsanti numerici per inserire una password a 4 cifre in Sistema blocco 'Acceso [blocco di sistema / acceso]'.
 - L : SECAM L/L' (Francia)
 - BG : PALB/G, SECAM B/G (Europa/Europa Orientale/Asia/Nuova Zelanda/Medio Oriente/ Africa/Australia)
 - I : PALI/II (GB/Irlanda/Hong Kong/Sud Africa)
 - DK : PALD/K, SECAM D/K (Europa Orientale/Cina/ Africa/CIS)
- Per memorizzare un altro canale, ripetere i punti da 4 a 9.



■ Assegnazione di nomi alle stazioni

È possibile assegnare i nomi delle stazioni utilizzando cinque caratteri per ogni numero di programma.

- 1 Selezionare **CONFIG..**
 - 2 Selezionare **Sintonizz. manuale.**
 - 3 Selezionare **TV** o **Cavo TV.**
 - 4 Selezionare **Nome.**
-
- 5 Selezionare la posizione ed effettuare la scelta del secondo carattere e così via. Potete usare l'alfabeto da A a Z, i numeri da 0 a 9, +/- e spazio.
 - 6 Selezionare **Chiudi.**
 - 7 Selezionare **Memorizza.**

■ Sintonia di precisione

La sintonizzazione fine è solitamente necessaria soltanto se il segnale è debole.

- 1 Selezionare **CONFIG..**
- 2 Selezionare **Sintonizz. manuale.**
- 3 Selezionare **TV** o **Cavo TV.**
- 4 Selezionare **Fine.**
- 5 Sintonia fine per il migliore suono e immagine.
- 6 Selezionare **Memorizza.**

- Premere il pulsante **MENU/EXIT** per tornare alla normale visione TV.
- Premere il tasto **BACK** per tornare alla schermata di menu precedente.

GUARDARE LA TV / CONTROLLO PROGRAMMI

MODIFICA PROGRAMMI

Quando si salta un numero della programmazione, significa che non è stato possibile selezionarlo con il pulsante **P** \wedge \vee durante la visione della TV.

Se si desidera selezionare il programma saltato, inserire direttamente il numero del programma con i pulsanti **NUMERICI** o selezionarlo nel menu Set up programmi [modifica programma].

Questa funzione consente di saltare i programmi memorizzati.

È possibile modificare il numero di programma con la funzione "Move" (Sposta), se non è selezionato "Automatic Numbering" (Numerazione automatica) quando si avvia Auto Tuning (Sintonizzazione automatica).

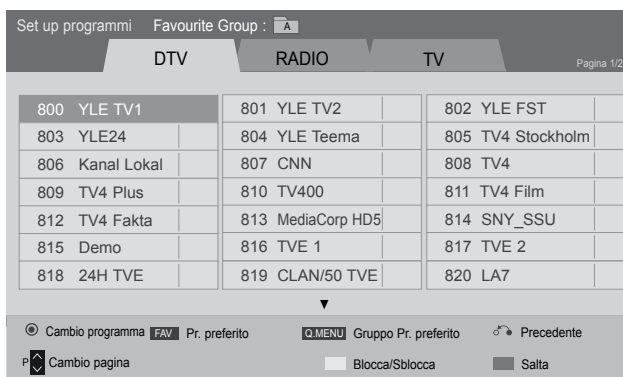
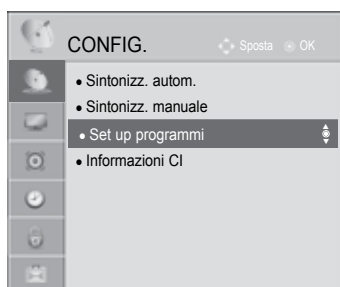

O

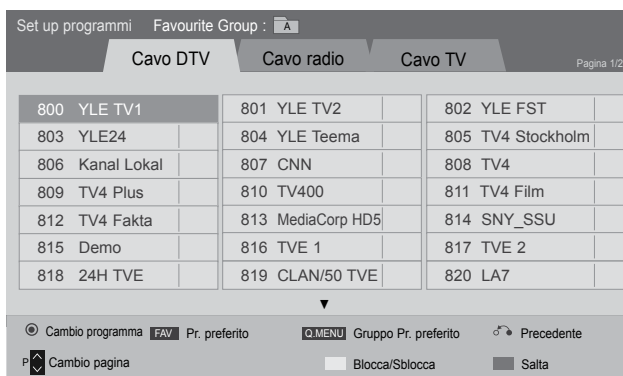

1 Selezionare **CONFIG..**



2 Selezionare **Set up programmi.**



3 Attivare la **Set up programmi.**





4 Selezionare un programma da memorizzare o saltare.

- Premere il pulsante **MENU/EXIT** per tornare alla normale visione TV.
- Premere il tasto **BACK** per tornare alla schermata di menu precedente.



NEL MODO DTV/RADIO

■ Per saltare un numero di programma

-  Seleziona un numero programma da saltare.
-  Visualizzare il numero del programma in blu.
-  Rilasciare.

- Quando un numero di programma viene saltato significa che non potrete selezionarlo utilizzando il tasto **P** ^ v durante i normali programmi TV.
- Se si desidera selezionare il programma saltato, inserire in modo diretto il numero del programma con i pulsanti NUMERICI o selezionarlo in programma edit [modifica programma] o EPG.

■ Blocco di un numero programma



-  Seleziona un numero programma da bloccare.
-  Portare il numero del programma su GIALLO.
-  Rilasciare.

- Può essere registrato come programma bloccato anche quando il sistema di blocco è disattivato.

MODO IN TV



Questa funzione vi permette di cancellare o saltare i programmi memorizzati. È inoltre possibile spostare alcuni canali e utilizzare altri numeri di programma.

■ Per cancellare un programma

-  Seleziona un numero programma da eliminare.
-  Visualizzare il numero del programma in rosso.



- Selezionato è cancellato, tutti i programmi seguenti avanzano di una posizione.

■ Per spostare un programma

-  Seleziona un numero programma da spostare.
-  Visualizzare il numero del programma in verde.
-  Rilasciare



GUARDARE LA TV / CONTROLLO PROGRAMMI

■ Per saltare un numero di programma

-  Seleziona un numero programma da saltare.
-  Visualizzare il numero del programma in blu.
-  Rilasciare.



- Quando un numero di programma viene saltato significa che non potrete selezionarlo utilizzando il tasto **P** ^ v durante i normali programmi TV.
- Se volete selezionare il programma saltato, inserite direttamente il numero di programma con i tasti **NUMERICI** o selezionatelo nel menù Riordino dei Programmi o Tavola.

■ Ordinamento automatico

-   Avvia Ordinamento automatico.

- Dopo avere attivato la modalità di ordinamento automatico, non potrete più modificare programmi.



■ Blocco di un numero programma

-  Seleziona un numero programma da bloccare.
-  Portare il numero del programma su GIALLO.
-  Rilasciare.

- Può essere registrato come programma bloccato anche quando il sistema di blocco è disattivato.

■ Selezione del programma preferito

I programmi preferiti rappresentano una comoda funzionalità che permette di eseguire la scansione dei programmi di propria scelta senza dover attendere che il televisore esegua la scansione di tutti i programmi intermedi.

-  Selezionare il programma desiderato.
-  Aggiungere un programma corrispondente all'elenco dei preferiti del gruppo programmi preferiti correnti.
-  Rilasciare.

■ Selezione del gruppo di programmi preferiti



1 Selezionare il programma desiderato.



2 Visualizzare una finestra di popup quando il gruppo preferiti può essere modificato.



3 Selezionare un gruppo preferito.

GUARDARE LA TV / CONTROLLO PROGRAMMI

INFORMAZIONI SU CI (COMMON INTERFACE [INTERFACCIA])

Questa funzione consente di prendere visione di alcuni servizi codificati (servizi a pagamento). Se si rimuove il modulo CI, non è possibile prendere visione dei servizi a pagamento. Quando il modulo viene inserito nello slot CI, è possibile accedere al menu del modulo. Per acquistare i moduli e le schede smart, contattare il rivenditore responsabile della fornitura. Non inserire e rimuovere spesso i moduli CAM dall'impianto. Si potrebbero provocare danni.

Quando l'impianto è attivato dopo aver inserito il modulo CI, spesso non è possibile sentire l'audio.

Potrebbe essere visualizzata un'immagine irrealistica a seconda del modulo CI e della scheda smart.

La funzione CI (Interfaccia comune) può non essere applicata sulla base del paese in cui avviene la trasmissione.

Quando si usa la funzione CAM (Modulo di accesso condizionale) accertarsi che vengano soddisfatti i requisiti di DVB-CI o CI plus.

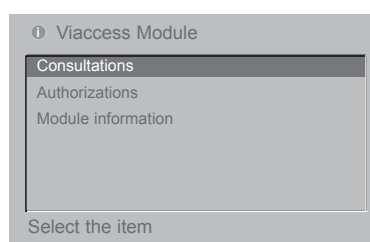
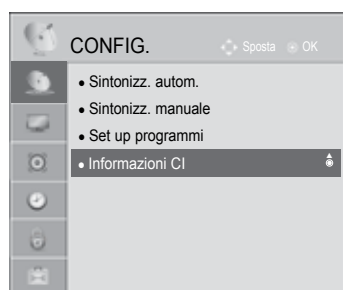

- Questo OSD è da intendersi solo a scopo illustrativo e le opzioni dei menu ed il formato dello schermo cambieranno a seconda del fornitore dei servizi a pagamento.
- L'utente può applicare modifiche alla possibile modificare la schermata del menu ed il servizio di CI (Common Interface [interfaccia comune]) fornito dal rivenditore.



1 Selezionare **CONFIG.**

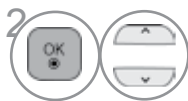

2 Selezionare **Informazioni CI.**

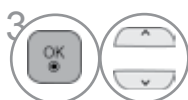

3 Selezionare l'elemento desiderato: Informazioni del modulo, informazioni sulla smart card, scaricamento software lingua ecc.



4 Salva.

- Premere il pulsante **MENU/EXIT** per tornare alla normale visione TV.
- Premere il tasto **BACK** per tornare alla schermata di menu precedente.

AGGIORNAMENTO SOFTWARE

Aggiornamento software [Aggiorn. software] indica che è possibile scaricare il software attraverso il sistema di trasmissione digitale terrestre.

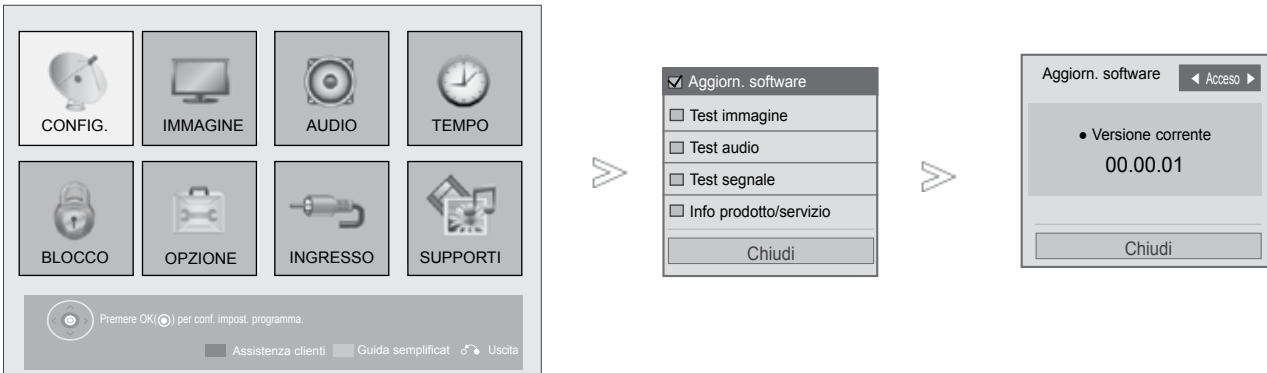

1 Selezionare **Assistenza clienti**.

2 Selezionare **Aggiorn. software**.

3 Selezionare **Acceso** o **Spento**.
• Se si seleziona **Acceso**, viene visualizzato una finestra di dialogo per la conferma dell'utente che informa sulla disponibilità del nuovo software.

4 Salva.

- Premere il pulsante **MENU/EXIT** per tornare alla normale visione TV.
- Premere il tasto **BACK** per tornare alla schermata di menu precedente.

GUARDARE LA TV / CONTROLLO PROGRAMMI

■ Impostazione "Aggiorn. software" [aggiornamento software]

Saltuariamente, una trasmissione di informazioni digitali aggiornate visualizzerà il seguente menu sullo schermo del TV.

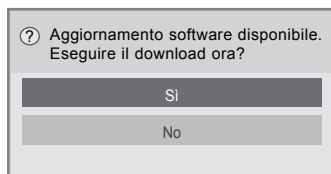

Aggiornamento semplice: per il flusso di aggiornamento corrente

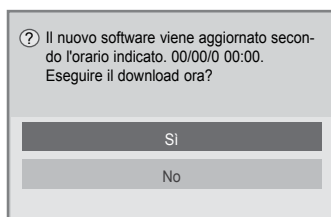

Aggiornamento pianificato: per il flusso di aggiornamento pianificato

Quando il menu Aggiorn. software è "Spento", viene visualizzato il messaggio per attivarlo.

Il download viene avviato quando si seleziona "Sì".
A questo punto la finestra di avanzamento non viene visualizzata.

Lo stato di avanzamento del download può essere verificato tramite il menu di aggiornamento software.

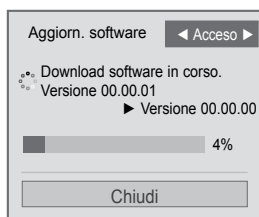

Quando il processo di download è terminato viene visualizzata una finestra nella sezione inferiore del display.

La TV viene riavviata selezionando "Sì".

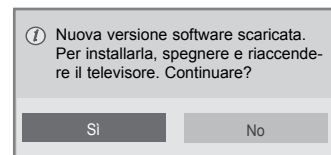

- Durante il progresso aggiornamento software, prestare attenzione alle seguenti indicazioni:
- Non è necessario interrompere l'alimentazione dell'impianto.
- Non è necessario scollegare l'antenna.
- Concluso l'aggiornamento del software, potete controllare la versione aggiornata del software nel menu di aggiornamento software.
- Per scaricare il software può essere necessaria un'ora, non interrompere l'alimentazione.
- Il software viene scaricato solo nella modalità Standby oppure in MUX con il servizio di aggiornamento software, e si ferma quando il cavo di alimentazione viene staccato oppure quando in visione MUX senza servizio di aggiornamento software.
- Quando si torna alla modalità di standby oppure MUX con il servizio di aggiornamento software, lo scaricamento del software riprende da dove si era interrotto.

TEST DI IMMAGINE/AUDIO

Questa funzione è una funzione di supporto che permette di eseguire i test di immagine e audio.

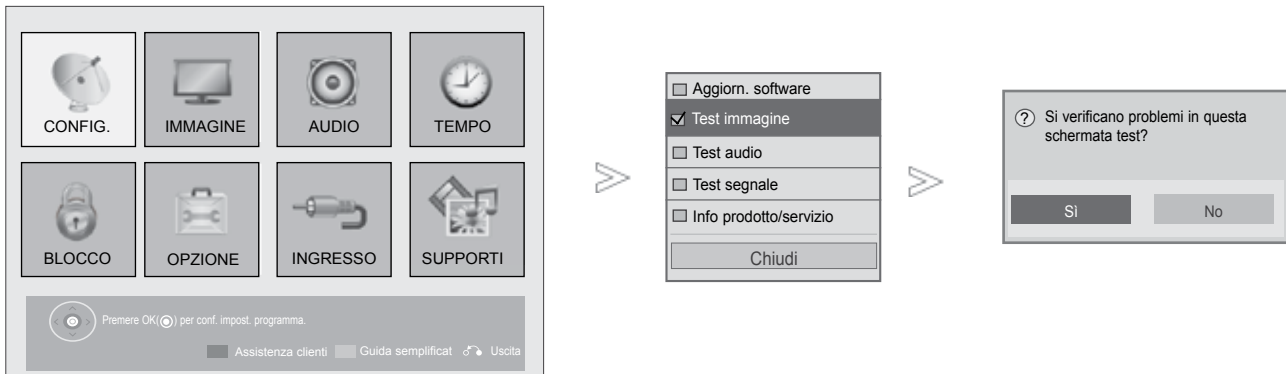

1 Selezionare **Assistenza clienti**.

2 Selezionare **Test immagine** oppure **Test audio**.

3 Selezionare **Sì** o **No**.

- Premere il pulsante **MENU/EXIT** per tornare alla normale visione TV.
- Premere il tasto **BACK** per tornare alla schermata di menu precedente.

GUARDARE LA TV / CONTROLLO PROGRAMMI

DIAGNOSTICA [DIAGNOSTICA]

Questa funzione consente di prendere visione del Produttore, Modello/Tipo, Numero di serie e Versione del software.

Vengono visualizzate le informazioni e la forza del segnale del *MUX attivato.

Vengono visualizzate le informazioni del segnale ed in nome del servizio del MUX selezionato.

(*MUX: una directory più elevata di canali nella trasmissione digitale (un solo MUX contiene più canali)).

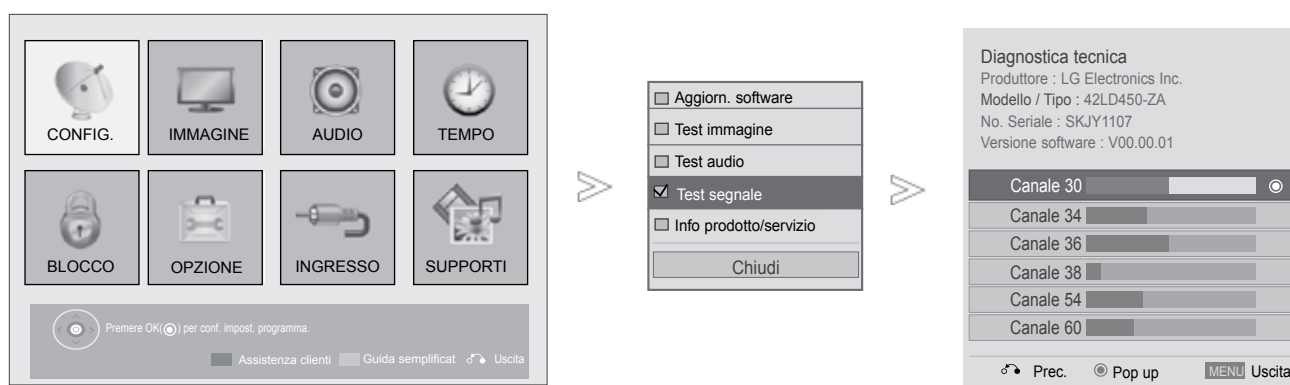

- 1 **RED [rosso]** Selezionare **Assistenza clienti**.
- 2 Seleziona **Test segnale**.
- 3 Visualizza Produttore, Modello / Tipo, No. Seriale e Versione software.
- 4 Visualizza le informazioni del canale.

- Premere il pulsante **MENU/EXIT** per tornare alla normale visione TV.
- Premere il tasto **BACK** per tornare alla schermata di menu precedente.

INFORMAZIONI PRODOTTO/SERVIZIO

Questa funzione è una funzione di supporto cliente che può fornire informazioni prodotto/servizio e informazioni del centro assistenza cliente.

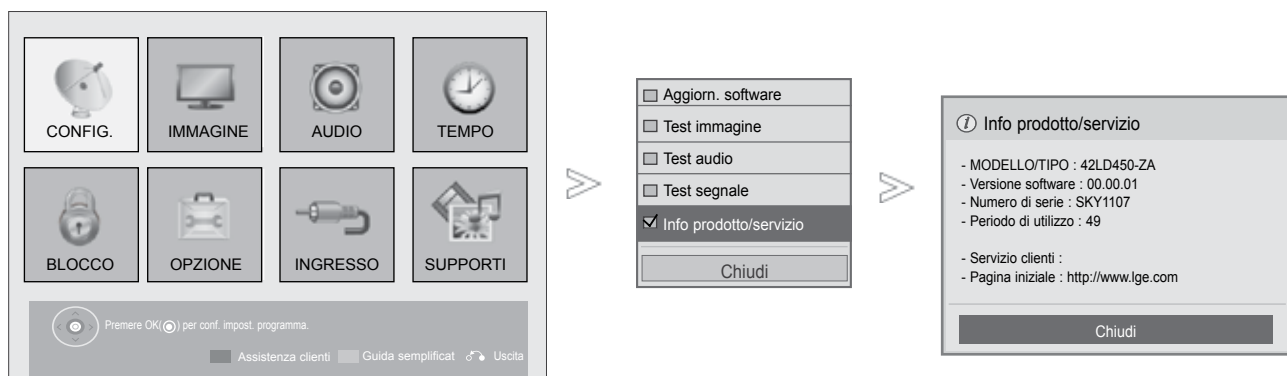

1 Selezionare **Assistenza clienti**.

2 Selezionare **Info prodotto/servizio**.

3 Visualizza MODELLO/TIPO, Versione software, Numero seriale, Tempo di uso, Centro servizio clienti e Homepage.

- Premere il pulsante **MENU/EXIT** per tornare alla normale visione TV.
- Premere il tasto **BACK** per tornare alla schermata di menu precedente.

GUARDARE LA TV / CONTROLLO PROGRAMMI

MANUALE SEMPLICE

È possibile accedere in modo semplice ed efficace alle informazioni del TV visualizzando un semplice manuale.

Con l'opzione Manuale semplice, l'audio viene disattivato.

■ L'immagine visualizzata può essere diversa dalla vostra TV.

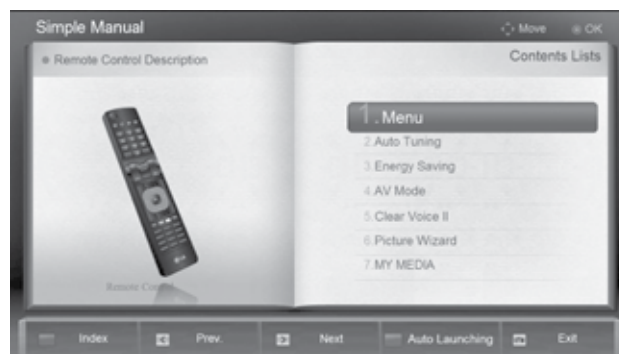

Selezionare **Guida semplificat**.



Selezionare la parte del manuale da vedere.

• Premere il pulsante **EXIT** per tornare alla normale visione TV.

DEFINIZIONE DELLA TABELLA PROGRAMMI

Potete controllare i programmi memorizzati visualizzando sul display la tavola dei programmi.

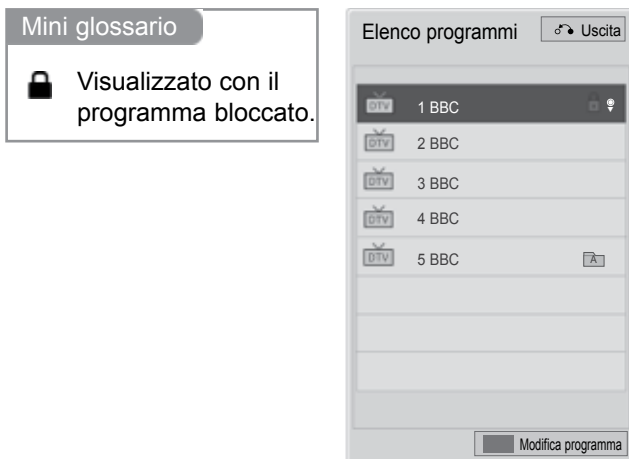

■ Visualizzazione sul display della tavola dei programmi



Visualizza l'ELENCO DEI PROGRAMMI.

- Potreste trovare dei programmi illuminati in blu. Sono quelli installati nel modo iRiordino dei Programmi.
- Alcuni programmi con il numero di canale visualizzabile nella tavola dei programmi indicano che non c'è nessun numero di stazione assegnato.



Passare alla funzione di modifica programma.

■ Per selezionare un programma nella tavola dei programmi



Selezionare un programma.



Passare al numero di programma selezionato.



La modalità verrà commutata tra TV, DTV e Radio dal programma al quale si sta assistendo al momento.

GUARDARE LA TV / CONTROLLO PROGRAMMI

■ Per sfogliare una tavola di programma



Gira le pagine.



Torna alla normale visione TV.

■ Visualizzazione dell'elenco dei programmi preferiti



Visualizza l'elenco dei programmi preferiti.



Passare alla funzione di modifica programma.



Il canale corrente è registrato/cancellato come canale preferito sul gruppo corrente selezionato.



Il gruppo preferito viene modificato.

ELENCO DI INPUT

HDMI e AV1 (SCART) possono essere rilevati dal pin di rilevamento e quindi attivati solo quando l'apparecchio esterno approva la tensione.

Usando il pulsante **TV/RAD**, potete passare dalla sorgente di ingresso esterna alla sorgente di ingresso RF e guardare l'ultimo programma visionato nella modalità DTV/RADIO/TV.

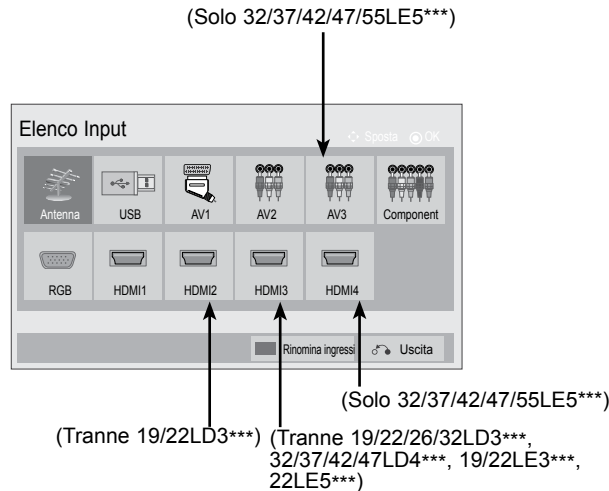

Selezionare la sorgente di ingresso.

- **Antenna o Cavo** : seleziona quando si guarda la DTV/RADIO/TV.
- **USB** : Selezionare quando si usa USB sulla base del connettore.
- **AV** : selezionare quando si guarda il VCR oppure apparecchiature esterne.
- **Component** : selezionare quando si usa il lettore DVD o decodificatore in base al connettore.
- **RGB** :selezionare quando si usa il PC sulla base del connettore.
- **HDMI** : selezionare quando si usa DVD, PC o il decoder sulla base del connettore.

GUARDARE LA TV / CONTROLLO PROGRAMMI

INPUT LABEL [ETICHETTA INGRESSO]

Seleziona un'etichetta per ogni origine di input.

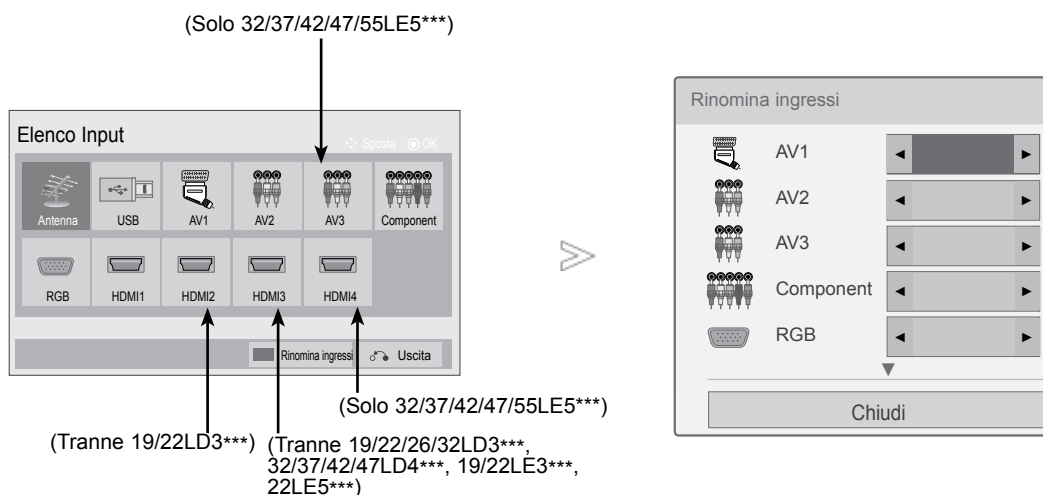

- 1 Selezione **Rinomina ingressi**.
- 2 Selezionare la sorgente.
- 3 Selezionare l'etichetta.

- Premere il pulsante **MENU/EXIT** per tornare alla normale visione TV.
- Premere il tasto **BACK** per tornare alla schermata di menu precedente.





SERVIZIO DATI

(menu attivato solo in Irlanda).

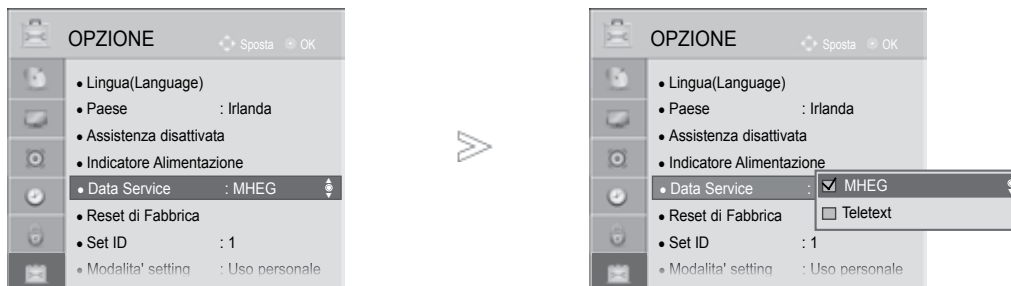
Questa funzionalità consente agli utenti di scegliere tra **MHEG(televideo digitale)** e **Teletext** se sono entrambi presenti contemporaneamente.

Se è presente solo uno di questi, viene attivato **MHEG** o **Teletext** , a prescindere dall'opzione selezionata.



-   Selezionare **OPZIONE**.
-   Selezionare **Data Service**.
-   Selezionare **MHEG** o **Teletext**.
-  Salva.

- Premere il pulsante **MENU/EXIT** per tornare alla normale visione TV.
- Premere il tasto **BACK** per tornare alla schermata di menu precedente.

GUARDARE LA TV / CONTROLLO PROGRAMMI

SIMPLINK

Funziona solo con la periferica con logo SIMPLINK.

Controllare il logo SIMPLINK.

Se utilizzato con dispositivi di altri produttori con la funzione HDMI-CEC, non è garantito il funzionamento corretto.

Questa operazione consente di controllare e riprodurre altri dispositivi collegati al TV con il cavo HDMI senza altri cavi ed impostazioni.

Se non si desidera il menu SIMPLINK, selezionare **Spento**.



1 Visualizza il **SIMPLINK**.



2 Selezionare **Acceso** o **Spento**.

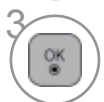

3 Salva.

- Premere il pulsante **MENU/EXIT** per tornare alla normale visione TV.
- Premere il tasto **BACK** per tornare alla schermata di menu precedente.

Connessione al sistema Home Theater con il logo SIMPLINK.

- 1 Collegare il terminale **HDMI/DVI IN 1**, **HDMI IN 2** (Tranne 19/22LD3***), **HDMI IN 3** (Tranne 19/22/26/32LD3***, 32/37/42/47LD4***, 19/22LE3***, 22LE5***) o **HDMI IN 4** (Solo 32/37/42/47/55LE5***) sul retro del televisore e il terminale di uscita HDMI del sistema Home Theater tramite i cavi HDMI.
- 2 Collegare il terminale di uscita dell'audio digitale sul retro del televisore e il terminale di ingresso del sistema Home theater tramite i cavi ottici.
- 3 Selezionare Home Theater nel menu Altoparlanti premendo il pulsante **SIMPLINK**.

► Quando si seleziona o utilizza i mezzi della periferica con la funzione Home theater, l'altoparlante viene automaticamente passato all'altoparlante HT (ascolto con Home theater).

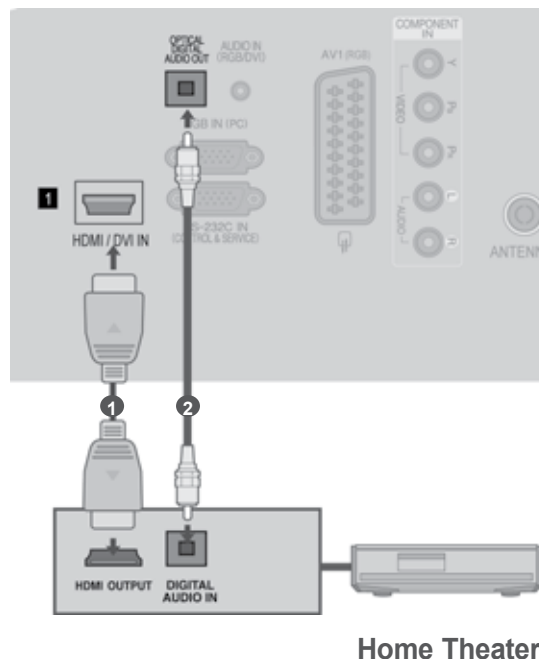

! NOTA

- Collegare il terminale HDMI/DVI IN o HDMI IN del televisore al terminale (HDMI) del dispositivo SIMPLINK, tramite un cavo HDMI.
- Quando la sorgente di ingresso viene passata all'altra con il pulsante INPUT del telecomando o altro, la periferica in funzione con SIMPLILINK si ferma.

GUARDARE LA TV / CONTROLLO PROGRAMMI

FUNZIONI SIMPLINK

Riproduzione di registrazioni/dischi

Controllare gli apparecchi AV connessi premendo i pulsanti $\wedge \vee < >$, OK, \blacktriangleright , \blacksquare , II, \blacktriangleleft e \blacktriangleright .

Riproduzione diretta

Dopo il collegamento dei dispositivi AV alla TV, è possibile controllare in modo diretto i dispositivi e riprodurre contenuti multimediali senza ulteriori impostazioni.

Selezionare il dispositivo AV

Consente di selezionare uno dei dispositivi AV collegati alla TV ed avviare la riproduzione.

Spegnimento di tutti i dispositivi

Quando si spegne la TV, tutti i dispositivi collegati vengono disattivati.

Cambiare l'uscita audio

Offre un metodo semplice per cambiare l'uscita audio.

Alimentazione Sync attiva

Quando un apparecchio dotato della funzione Simplink connesso al terminale HDMI comincia la riproduzione, il televisore si accende automaticamente.

*** I dispositivi collegati alla TV con il cavo HDMI, ma non supporta Simplink, non offre questa funzione.**

Nota: per utilizzare SIMPLINK, utilizzare un cavo HDMI con versione successiva a 1,3 che prevede la funzione *CEC. (*CEC: Consumer Electronics Control).

SIMPLINK MENU

Premere il pulsante $\wedge \vee < >$ quindi il pulsante OK per selezionare la sorgente SIMPLINK desiderata.

- 1 **Visione della TV:** passare al canale TV precedente a prescindere dalla modalità corrente.
- 2 **Riproduzione dei DISCHI:** selezionare e riprodurre i dischi.
Quando sono disponibili più dischi, in fondo alla schermata sono convenientemente visualizzati i dischi di disco per dispositivo.
- 3 **Riproduzione VCR:** riprodurre e controllare il VCR collegato.
- 4 **Riproduzione registrazioni HDD:** riprodurre e controllare le registrazioni memorizzate in HDD.
- 5 **Uscita audio all'home theatre/Uscita audio alla TV:**
selezionare l'home theatre o al diffusore della TV per l'uscita audio.

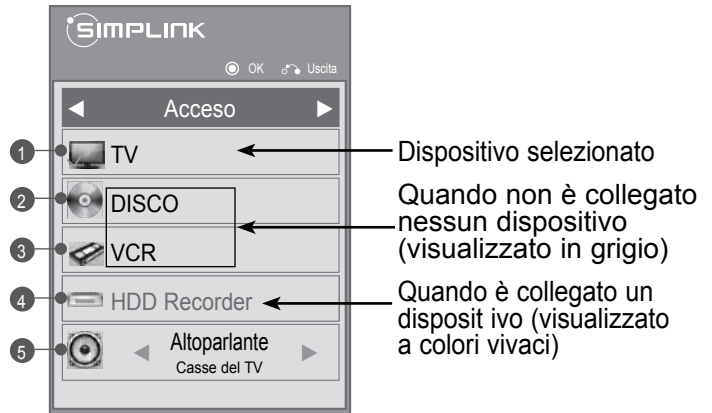

- Home theater: supportato solo uno alla volta
- DVD, registratore: Fino a uno (Solo 19/22LD3***), due (Solo 26/32LD3***, 32/37/42/47LD4***, 19/22LE3***, 22LE5***), tre (Solo 32/42/46/52/60LD5***, 32/40/46/55LE4***, 26LE3***, 26LE5***), quattro (Solo 32/37/42/47/55LE5***) supportati alla volta.
- VCR: supportato solo uno alla volta

GUARDARE LA TV / CONTROLLO PROGRAMMI

MODO AV

Potete selezionare le immagini e audio ottimali quando si connettono gli apparecchi AV all'ingresso esterno.

- Spento** Disattiva MODALITÀ AV.
Cinema Ottimizza audio e video per guardare i film.
Sport Ottimizza audio e video per guardare gli eventi sportivi.
Gioco Ottimizza audio e video per giocare ai videogiochi.

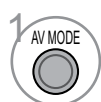

1 Premere il pulsante **MODO AV** ripetutamente per selezionare la sorgente d'ingresso desiderata.



- Se selezionate il modo **Cinema** in **Modo AV**, il modo **Cinema** verrà selezionato sia per il **Modalità immagini** che per il **Modalità audio** rispettivamente nel menu **IMMAGINE** e nel menu **AUDIO**.
- Se si seleziona "**Spento**" nel **Modo AV**, vengono selezionati le immagini selezionate in primo luogo.

INIZIALIZZAZIONE(PER RIPRISTINARE LE IMPOSTAZIONI ORIGINALI DI FABBRICA)

Questa funzione inizializza tutte le impostazioni. Le impostazioni **Giorno** e **Not** te della modalità

Immagine non possono essere inizializzate.

È utile inizializzare il prodotto quando si cambia paese o città.

Quando il ripristino ai valori di fabbrica è completato, riavviare la configurazione di inizializzazione.

Quando il menu Sistema blocco è "**Acceso**", viene visualizzato il messaggio per l'inserimento della password.

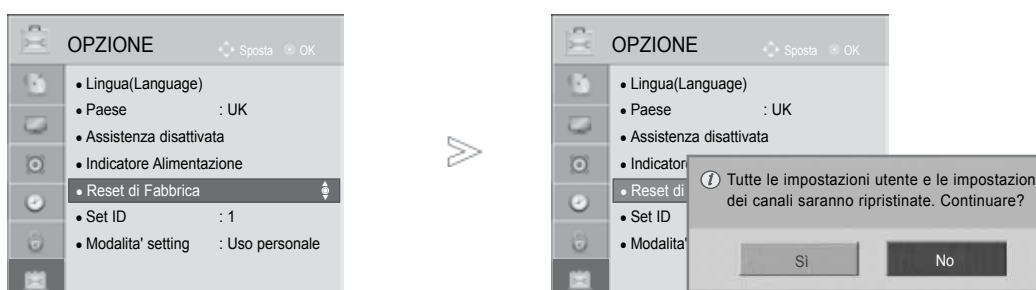

- Selezionare **OPZIONE**.
- Selezionare **Reset di Fabbrica**.
- Selezionare **Sì**.
- Avviare il ripristino delle impostazioni di fabbrica.

• Nel **Sistema blocco "Acceso"** Se si dimentica la propria password, premere '0', '3', '2', '5' sul telecomando di controllo.

- Premere il pulsante **MENU/EXIT** per tornare alla normale visione TV.
- Premere il tasto **BACK** per tornare alla schermata di menu precedente.

USO DEL DISPOSITIVO USB

CONNESSIONE ALLA PERIFERICA USB

Quando si collega un dispositivo USB, verrà visualizzato automaticamente questo menu a comparsa. Il menu di popup non viene visualizzato quando il menu OSD inclusi i menu, EPG o elenco Programmi sono attivati.

Quando appare il menu popup si può selezionare Elenco Musica, Elenco Foto o Elenco Film nel menu My Media.

Su una periferica USB, non è possibile aggiungere una cartella nuova o eliminare una cartella esistente.

- 1 Collegare il dispositivo USB al jack **USB IN (INGRESSO USB)** sul televisore.

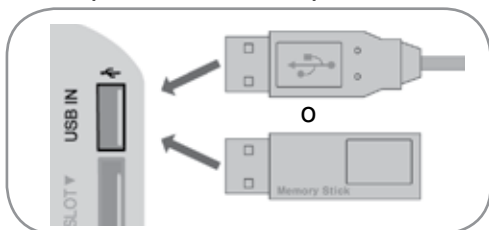

- Sono supportati soltanto fotografie (JPEG), musica (MP3) e filmati (DAT,MPG,MPEG,VOB,AVI,DIVX,MP4,MKV,TS,TRP,TP,ASF,WMV,FLV).

- 2 Selezionare **Elenco filmati** (Solo 32/40/46/55LE4***, 19/22/26LE3***, 22/26LE5***, 32/37/42/47/55LE5***), **Elenco foto** o **Elenco musica**.



Rimozione di una periferica USB

Selezionare il menu Periferica USB prima di rimuovere una periferica.

- 1 Selezionare **Periferica USB**.
- 2 Selezionare **Rimuovi**.

Precauzioni nell'uso del dispositivo USB

- ▶ Solo una periferica di archiviazione di massa USB viene riconosciuta.
- ▶ Se la periferica di archiviazione di massa USB viene connessa tramite un hub USB, la periferica non verrà riconosciuta.
- ▶ Una periferica di archiviazione di massa USB che usa un programma di riconoscimento automatico, può non essere riconosciuta.
- ▶ Una periferica di archiviazione USB che usa un driver proprio può non essere riconosciuta.
- ▶ La velocità di riconoscimento di una periferica di archiviazione di massa USB può dipendere da ciascun dispositivo.
- ▶ Non spegnere la TV o staccare la periferica USB quando la periferica USB connessa sta lavorando. Se questo tipo di periferica viene scollegato o viene interrotta l'alimentazione, i file memorizzati sulla periferica USB possono esserne danneggiati.
- ▶ Non connettere la periferica di archiviazione di massa USB elaborata artificialmente sul PC. Il dispositivo può provocare un cattivo funzionamento del prodotto oppure non potrà essere riprodotto. Non scordarsi mai di utilizzare un dispositivo di archiviazione USB soltanto con file musicali, di immagini e filmati normali.
- ▶ Utilizzare soltanto un dispositivo di archiviazione USB che sia stato formattato con un file system FAT32, NTFS fornito con il sistema operativo Windows. Un dispositivo di archiviazione di massa formattato con un programma di utilità diverso, non supportato da Windows, può non essere riconosciuto.
- ▶ Collegare l'alimentazione ai dispositivi di archiviazione USB (0,5 A) che richiedono un'alimentazione esterna. In caso contrario, il dispositivo potrebbe non essere riconosciuto.
- ▶ Collegare un dispositivo di archiviazione USB con il cavo fornito dal produttore.
- ▶ Alcune periferiche di archiviazione di massa USB possono non essere supportate oppure utilizzate senza problemi.
- ▶ Il metodo di allineamento file del dispositivo di memorizzazione USB è simile a quello di Windows XP e il nome di file può contenere fino a 100 caratteri inglesi.
- ▶ Accertarsi di effettuare il backup dei file importanti poiché i dati memorizzati in un dispositivo di memoria USB potrebbero danneggiarsi. Il produttore non sarà responsabile di eventuali perdite di dati.
- ▶ Se il disco rigido USB non dispone di un'alimentazione esterna, il dispositivo USB potrebbe non essere rilevato. Accertarsi di collegare l'alimentazione esterna.
 - Utilizzare un adattatore per una sorgente di alimentazione esterna. Non si garantisce un cavo USB per una sorgente di alimentazione esterna.
- ▶ Se il dispositivo di archiviazione USB dispone di più partizioni o se si utilizza un lettore USB multi-scheda, è possibile utilizzare fino a 4 partizioni o dispositivi di memoria USB.
- ▶ Se un dispositivo di memoria USB è collegato a un lettore USB multi-scheda, i dati del volume non potranno essere eliminati.
- ▶ Se il dispositivo di memoria USB non funziona correttamente, scollegarlo e ricollegarlo.
- ▶ La velocità di rilevamento di un dispositivo di memoria USB differisce da dispositivo a dispositivo.
- ▶ Se il dispositivo USB è collegato in modalità Standby, un disco rigido specifico verrà caricato automaticamente quando si accende il televisore.
- ▶ La capacità consigliata è 1 TB o inferiore per un disco rigido USB esterno e di 32 GB o inferiore per una memoria USB.
- ▶ Qualsiasi dispositivo con una capacità maggiore di quella consigliata potrebbe non funzionare correttamente.
- ▶ Se un disco rigido USB esterno con la funzione "Risparmio energia" non funziona, spegnere e riaccendere il disco rigido per farlo funzionare correttamente.
- ▶ Sono inoltre supportati i dispositivi di memorizzazione USB inferiori a USB 2.0. Tuttavia possono non funzionare correttamente nell'elenco film.
- ▶ All'interno di una cartella vengono riconosciute al massimo 999 cartelle.

USO DEL DISPOSITIVO USB

ELENCO FILM

(Solo 32/40/46/55LE4***, 19/22/26LE3***, 22/26LE5***, 32/37/42/47/55LE5***)

Su un dispositivo USB è possibile riprodurre filmati.

L'elenco film viene attivato quando viene rilevata l'unità USB. Viene utilizzato quando si riproducono i file dei film sul televisore.

Visualizza i film nella cartella USB e supporta la riproduzione.

Consente la riproduzione di tutti i film nella cartella e i file desiderati dall'utente.

È un elenco di filmati che visualizza le informazioni sulla cartella e il filmato.

L'On Screen Display può essere diverso da quello del proprio televisore. Le immagini sono un esempio per le operazioni sul televisore.

File di supporto filmati (*.mpg/*.mpeg/*.dat/*.ts/*.trp/*.tp/*.vob/*.mp4/*.mov/*.mkv/*.dvix/*.avi/*.asf/*.wmv/*.flv/*.avi(motion-jpeg)/*.mp4(motion-jpeg)/*.mkv(motion-jpeg))

Formato video : DivX3.11, DivX4.12, DivX5.x, DivX6, Xvid1.00, Xvid1.01, Xvid1.02, Xvid1.03, Xvid1.10 beta-1/beta-2, Mpeg-1, Mpeg-2, Mpeg-4, H.264/AVC, VC1, JPEG, Sorenson H.263

Formato audio : Dolby Digital, AAC, Mpeg, MP3, LPCM, HE-AAC, ADPCM, WMA

Velocità di bit: entro 32 kbps a 320 kbps(MP3)

Formato sottotitoli esterno : *.smi/*.srt/*.sub(MicroDVD,Subviewer1.0/2.0)/*.ass/*.ssa/*.txt(TMPlayer)/*.psb(PowerDivX)

Formato sottotitoli interno: solo, XSUB (è il formato sottotitolo utilizzato nei file DivX6)



- Alcuni sottotitoli creati dall'utente potrebbero non funzionare correttamente.
- Alcuni caratteri speciali non sono supportati nei sottotitoli.
- Le tag HTML non sono supportate nei sottotitoli.
- I sottotitoli sono disponibili esclusivamente nelle lingue supportate.
- Potrebbero verificarsi interruzioni temporanee nella visualizzazione sullo schermo (interruzione dell'immagine, riproduzione veloce, ecc.) quando si modifica la lingua dell'audio.
- Un filmato danneggiato potrebbe non essere riprodotto correttamente oppure alcune funzionalità del riproduttore potrebbero non essere utilizzabili.
- I filmati creati con alcuni codificatori potrebbero non venire riprodotti correttamente.
- Se la struttura video e audio del file masterizzato non è interfogliata, viene emesso o il video o l'audio.
- I filmati in HD con un massimo di 1920x1080 a 25/30P o 1280x720 a 50/60P sono supportati, in funzione del fotogramma
- I filmati con risoluzioni maggiori di 1920x1080 a 25/30P o 1280x720 a 50/60P potrebbero non funzionare correttamente in funzione del fotogramma.
- I filmati di tipi e formati diversi da quelli specificati potrebbero non funzionare correttamente.
- **La massima velocità in bit di un filmato riproducibile è 20 Mbps.** (Solo, Motion JPEG : 10 Mbps)
- Non si garantisce una riproduzione senza errori di profili codificati come livello 4.1 o superiore in H.264/AVC.
- Il codec audio DTS non è supportato.
- Non è supportata la riproduzione di filmati con dimensioni maggiori di 30 GB.
- Il file video DivX e il relativo file dei sottotitoli devono essere ubicati nella stessa cartella.
- Il nome del file video e del file dei sottotitoli devono essere uguali per essere visualizzati.
- La riproduzione di un video tramite collegamento USB che non supporta l'elevata velocità può non funzionare correttamente.
- I file codificati con GMC (Global Motion Compensation) potrebbero non essere riprodotti.
- Quando si guardano filmati mediante la funzione Movie List, è possibile regolare l'immagine mediante il tasto Energy Saving e AV Mode sul telecomando. La configurazione utente per ciascuna modalità immagine non funziona.



File Nome estensione	Decodificatore video	Codec audio	Risoluzione massima
mpg, mpeg	MPEG1, MPEG2	MP2,MP3,Dolby Digital,LPCM	1920x1080@30p (Solo, Motion JPEG 640x480@30p)
dat	MPEG1	MP2	
ts, trp, tp	MPEG2, H.264, AVS, VC1	MP2,MP3,Dolby Digital, AAC,HE-AAC	
vob	MPEG1, 2	MP2,MP3,Dolby Digital,LPCM	
mp4, mov	MPEG4, DivX 3.11, DivX 4.12, DivX 5.x, DivX 6, Xvid 1.00, Xvid 1.01, Xvid 1.02, Xvid 1.03, Xvid 1.10-beta1/2H.264	AAC,HE-AAC,MP3	
mkv	H.264, MPEG-1,2,4	MP2,MP3,Dolby Digital,AAC HE-AAC,LPCM	
divx, avi	MPEG2, MPEG4, DivX 3.11, DivX 4. DivX 5, DivX 6, Xvid 1.00, Xvid 1.01, Xvid 1.02, Xvid 1.03, Xvid 1.10-beta1/2H.264	MP2,MP3,Dolby Digital,LPCM, ADPCM,AAC,HE-AAC	
Motion JPEG (avi, mp4, mkv)	JPEG	LPCM, ADPCM	
asf, wmv	VC1	WMA	
flv	Sorenson H.263, H264	MP3, AAC	

USO DEL DISPOSITIVO USB

Componenti dello schermo

Potete anche regolare **USB** nel menu **INGRESSO**.

1   Selezionare **SUPPORTI**.

2    Selezionare **Elenco filmati**.



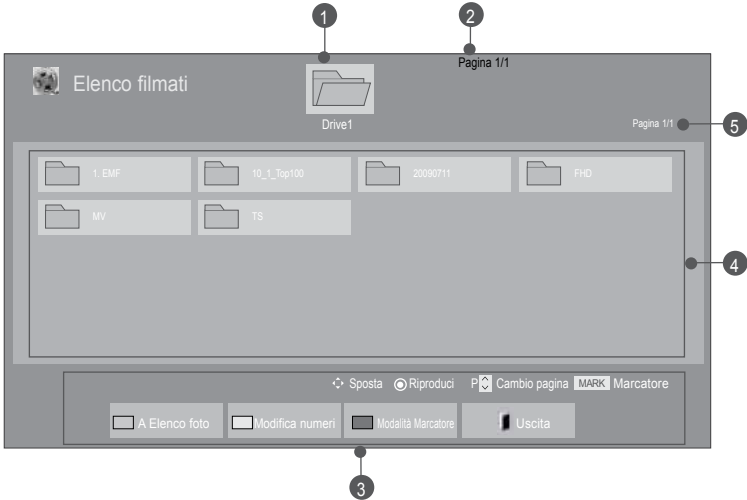

- 1 Passa al file di livello superiore
- 2 Pagina corrente/Pagine complessive
- 3 Pulsanti corrispondenti sul telecomando
- 4 Contenuti nella cartella focalizzata 1
- 5 Pagina corrente/ totale pagine di contenuti nella cartella focalizzata 1

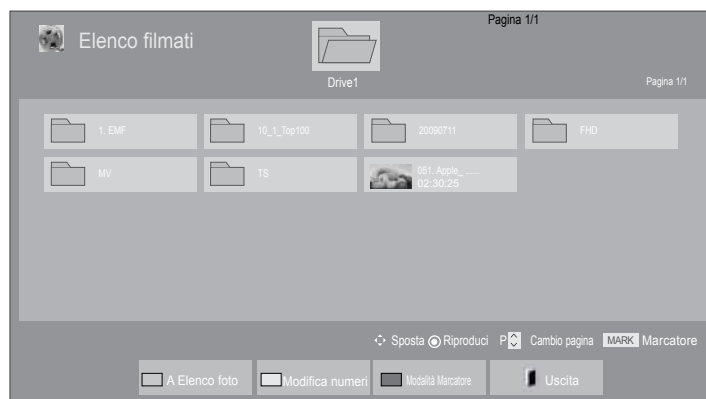

Selezione filmato







■ Quando si riproducono file di filmati



- 1  Seleziona la cartella o unità di destinazione.
- 2   Vengono selezionati i titoli dei film desiderati.
- 3  Vengono riprodotti file di filmati.

• Utilizzare il pulsante **P**   per spostarsi nella pagina dei filmati.







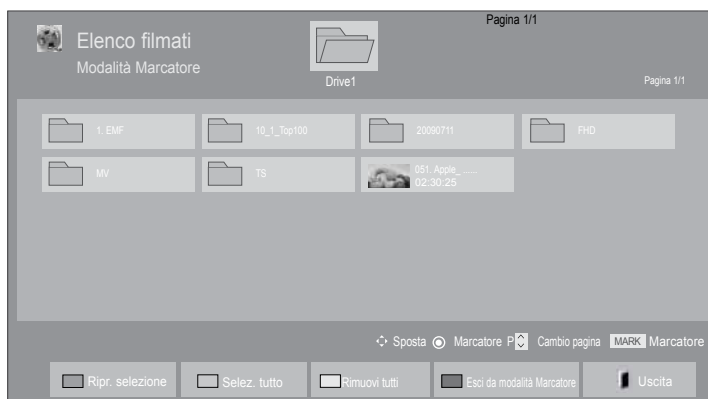

Utilizzo del telecomando

	Premere ripetutamente il pulsante VERDE per effettuare la conversione Elenco foto->Elenco musica .
	Un metodo per visualizzare con 5 foto grandi o un semplice elenco.
	Converte alla Modalità Marcatore .
	Torna alla normale visione TV.
	Premere il pulsante PLAY () per ritornare alla riproduzione normale.

USO DEL DISPOSITIVO USB

■ Quando selezionato vengono riprodotti i file di filmato







-  Seleziona la cartella o unità di destinazione.
-   Vengono selezionati i titoli dei film desiderati.
-  o  Convertete alla **Modalità Marcatore**.
-   Selezionate un file filmato desiderato.
-  Il file filmato viene riprodotto.

- Quando sono selezionati più filmati, verranno riprodotti in sequenza.

! NOTA

- ▶ Se i file non sono supportati, viene visualizzato un messaggio relativo al mancato supporto.

Utilizzo del telecomando

 RED [rosso]	Per riprodurre il filmato selezionato Quando la riproduzione del file filmato termina, verrà riprodotto automaticamente il file successivo.
 GREEN [verde]	Selezione di tutti i file filmato sullo schermo.
 YELLOW [giallo]	Deselezione di tutti i file filmato.
 BLUE [blu]	Uscire dalla Modalità Marcatore .
 EXIT	Torna alla normale visione TV.



! NOTA

- ▶ Se dal menu OSD si seleziona "Si" durante la riproduzione dello stesso file dopo avere interrotto il file filmato, verrà riavviato dal punto in cui era stato interrotto.
- ▶ Se esiste una serie continua di file all'interno della cartella, verrà riprodotto automaticamente il file successivo. Tuttavia questo esclude i casi quando la funzione di **Ripetizione** delle opzioni elenco film è stata attivata con "**Acceso**" (vedere p. 62) o quando selezionato per la riproduzione.

USO DEL DISPOSITIVO USB

Utilizzo della funzione Movie List (Elenco filmati), riproduzione













1  o  Visualizza il menu **Opzione**.

2  Selezionare **Impostare riproduzione video.**, **Impostare video.** oppure **Impostare audio..**

! NOTA

- ▶ I valori di opzione modificati in Movie List (Elenco filmati) non influisce su Photo List (Elenco foto) e Music List (Elenco musica).
- ▶ Valore opzione modificato in Photo List (Elenco foto) e Music List (Elenco musica) sono modificati in modo analogo in Photo List (Elenco foto) e Music List (Elenco musica) escluso Movie List (Elenco filmati).
- ▶ Quando si riavvia al riproduzione del file video dopo un arresto, è possibile riprodurlo dal punto in cui si era fermato in precedenza.



Utilizzo del telecomando

	Interruzione della riproduzione del file film.
	Premere il pulsante PLAY (▶) per ritornare alla riproduzione normale.
	<p>Durante la riproduzione, premere il pulsante Pause().</p> <ul style="list-style-type: none"> ■ Verrà visualizzata una schermata senza movimento. ■ Se non viene premuto alcun pulsante sul telecomando per 10 minuti dopo la pausa, il televisore ritorna nello stato di riproduzione. ■ Premere il pulsante Pause() e quindi utilizzare il pulsante FF(▶▶) per la visualizzazione al rallentatore.
	<p>Durante la riproduzione,</p> <p>premere più volte il pulsante REW(◀◀) per aumentare la velocità ◀◀(x2) -> ◀◀◀(x4) -> ◀◀◀◀(x8) -> ◀◀◀◀◀(x16) -> ◀◀◀◀◀◀(x32).</p> <p>premere più volte il pulsante FF(▶▶) per aumentare la velocità ▶▶(x2)-> ▶▶▶(x4) -> ▶▶▶▶(x8) ->▶▶▶▶▶(x16) -> ▶▶▶▶▶▶(x32).</p> <ul style="list-style-type: none"> ■ Premendo più volte questi pulsanti si aumenta la velocità di movimento in avanti o indietro.
	Visualizza il menu Opzione .
	<p>Nasconde il menu sulla visualizzazione a tutto schermo.</p> <ul style="list-style-type: none"> ■ Per vedere nuovamente il menu sullo schermo pieno, premere il pulsante OK per visualizzare il display.
	Torna alla normale visione TV.
	<ul style="list-style-type: none"> ■ Quando si utilizza il pulsante < o > durante una riproduzione è possibile visualizzare sullo schermo un cursore che indica la posizione.
	Premere più volte il pulsante ENERGY SAVING (RISPARMIO ENERGIA) per aumentare la luminosità dello schermo.(vedere a p. 95)
	Premere più volte il pulsante AV MODE (MODALITÀ AV) per selezionare l'origine desiderata.(vedere a p. 50)

USO DEL DISPOSITIVO USB

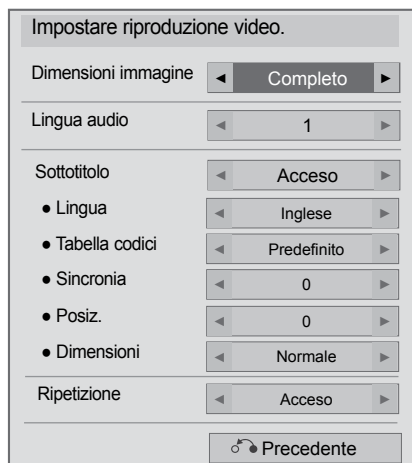
■ Quando si seleziona Impostare riproduzione video.,



1   Selezionare **Dimensioni immagine**, **Lingua audio**, **Sottotitolo** oppure **Ripetizione**.

2  Effettuare le regolazioni necessarie.

Lingua dei sottotitoli	Lingue supportate
Latin1	Inglese, spagnolo, francese, tedesco, italiano, svedese, finlandese, olandese, portoghese, danese, rumeno norvegese, albanese, Gaelico, gallese, irlandese, catalano, valenziano
Latin2	bosniaco, polacco, croato, Ceco, slovacco, sloveno, serbo, ungherese
Latin4	Estone, lettone, lituano
Cirillico	Bulgaro, macedone, russo, ucraino kazaco
Greco	Greco
Turco	Turco

- ▶ **Dimensioni immagine** : Seleziona il formato desiderato dell'immagine durante la riproduzione di un filmato.
- ▶ **Lingua audio** : Modifica il gruppo lingua di un audio durante la riproduzione video.
- ▶ **Sottotitolo** : Attivare/Disattivare sottotitoli esterni.
- ▶ **Lingua** : Attivato per il sottotitolo SMI e può selezionare la lingua all'interno di un sottotitolo.
- ▶ **Tabella codici** : Può selezionare il tipo di carattere per un sottotitolo. Quando è attiva l'impostazione predefinita viene utilizzato lo stesso tipo di carattere usato per il menu generale.
- ▶ **Sincronia** : Regola la sincronizzazione dei sottotitoli da -10 sec a +10 sec in passi di 0,5 sec durante la riproduzione di un filmato.
- ▶ **Posiz.** : Cambia la posizione dei sottotitoli verso l'alto o verso il basso durante la riproduzione di un filmato.
- ▶ **Dimensioni** : Seleziona la dimensione dei sottotitoli durante la riproduzione film.
- ▶ **Ripetizione** : Attiva/Disattiva la funzione di ripetizione della riproduzione video. Quando attivo, il file nella cartella viene riprodotto ripetutamente. Anche se la riproduzione a ripetizione è disattivata, è possibile avviare la riproduzione se il

! NOTA

- ▶ Solo 500 lettere e 500 numeri sono supportati per ciascuna riga dei sottotitoli.
- ▶ Solo 10.000 blocchi sync sono supportati nel file dei sottotitoli.

■ Quando si seleziona la funzione **Impostare video.**,

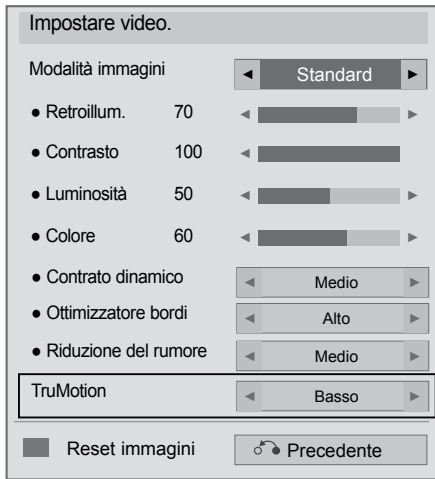

→ (Solo 32/42/46/52/60LD5***,
32/37/42/47/55LE5***)

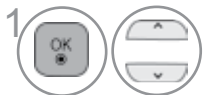

1 Selezionare la **Modalità immagini** oppure **TruMotion**.





2 Effettuare le regolazioni necessarie. (Vedere a p. 96 a 103)

USO DEL DISPOSITIVO USB

■ Quando si seleziona Impostare audio.,



-
-   Selezionare **Modalità audio**, **Volume automatico** , **Voce chiara II** oppure **Bilanc..**
 -  Effettuare le regolazioni necessarie. (Vedere a p. 107 a 111)

ELENCO FOTO

Su un dispositivo USB è possibile visualizzare file di fotografie.

La visualizzazione su schermo (OSD) del vostro apparecchio può essere diversa. Le immagini sono un esempio di supporto per il funzionamento TV.

Quando si guardano le foto mediante la funzione Photo List, non è possibile cambiare la modalità immagine.

Supporto per file FOTO(*.JPEG)

Linea di base : 64 x 64 a 15360 x 8640

Progressivo : 64 x 64 a 1920 x 1440

- Si può riprodurre solo file JPEG.
- I file non supportati vengono visualizzati sotto forma di un'icona predefinita.

Componenti dello schermo

Potete anche regolare **USB** nel menu **INGRESSO**.

1 Selezionare **SUPPORTI**.

2 Selezionare **Elenco foto**.

1 Passa al file di livello superiore

2 Pagina corrente/Pagine

3 compressive

4 Pulsanti corrispondenti sul telecomando

5 Contenuti nella cartella focalizzata 1

Pagina corrente/ totale pagine di contenuti nella cartella focalizzata 1

Elenco foto Pagina 1/1

Drive1

1 2 3 4 5

Sposta Visualizza P Cambio pagina [MARK] Marcatore

A Elenco musica Modifica numeri Modalità Marcatore Uscita





3

USO DEL DISPOSITIVO USB

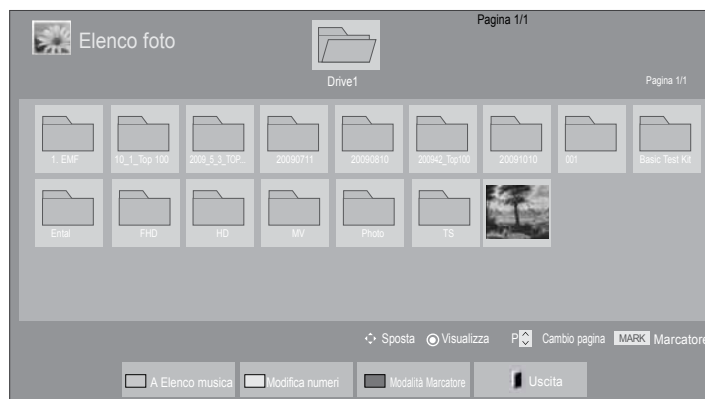
Selezione foto





■ Quando si riproducono file Foto



-  1. Seleziona la cartella o unità di destinazione.
-   2. Seleziona le foto desiderate.
-  3. Vengono visualizzati i file Foto.







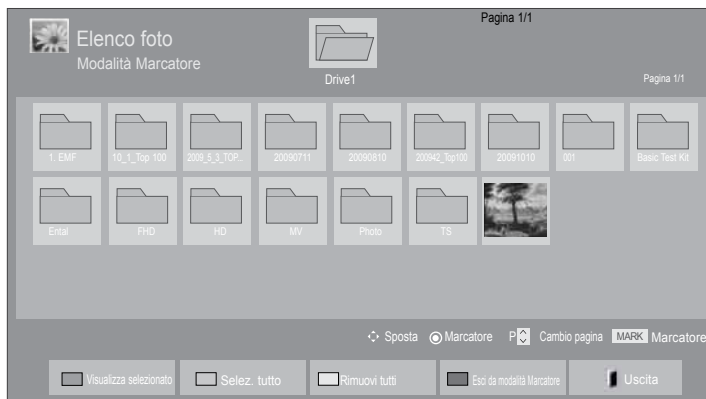

• Usare il pulsante **P**   per navigare la pagina delle foto.

Utilizzo del telecomando

	Premere ripetutamente il pulsante VERDE per effettuare la conversione Elenco musica > Elenco filmati .
	Un metodo per visualizzare con 5 foto grandi o un semplice elenco.
	Converte alla Modalità Marcatore .
	Torna alla normale visione TV.

■ Quando selezionato vengono visualizzati i file foto







- 1  Seleziona la cartella o unità di destinazione.
- 2   Seleziona le foto desiderate.
- 3  o  Converti alla **Modalità Marcatore**.
- 4   Seleziona il file foto desiderato.
- 5  Il file foto selezionato viene visualizzato.

- Quando vengono contrassegnate una o più fotografie, è possibile visualizzare ciascuna di esse come presentazione. Se non viene contrassegnata alcuna fotografia, è possibile visualizzare ciascuna fotografia di una cartella o una presentazione di tutte le fotografie della cartella.

USO DEL DISPOSITIVO USB

Utilizzo del telecomando





 RED [rosso]	Visualizza il file foto selezionato.
 GREEN [verde]	Selezione di tutti i file foto sullo schermo.
 YELLOW [giallo]	Deselezione di tutti i file foto.
 BLUE [blu]	Uscire dalla Modalità Marcatore .
 EXIT	Torna alla normale visione TV.

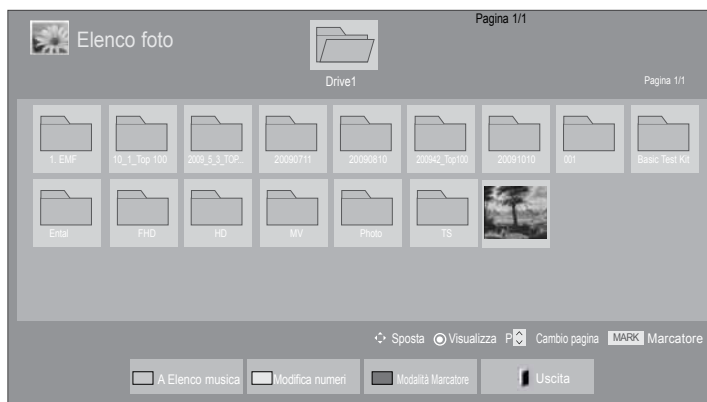

Come visualizzare una fotografia

Le operazioni dettagliate sono disponibili nella schermata di visualizzazione fotografie a schermo intero.



Il formato di una foto può modificare le dimensioni della foto visualizzata a tutto schermo. Premere il tasto **EXIT** per tornare alla schermata di menu precedente.

-  1. Seleziona la cartella o unità di destinazione.
-   2. Seleziona le foto desiderate.
-  3. La foto selezionata viene visualizzata a grandezza naturale.

• Usare il pulsante **P**   per navigare la pagina delle foto.

- Premere il pulsante **EXIT** per tornare all'elenco Foto.
- Premere il pulsante **BACK** (Indietro) per far scomparire il menu OSD di guida.

USO DEL DISPOSITIVO USB



Selezionare **Slideshow** (Presentazione), **BGM**, **↻** (**Ruota**), **Q** (**ZOOM IN**), **☰**, **Opzione** (Opzione), **Nascondi** (Nascondi) oppure **Uscita** (Esci).

- Usare il pulsante **<>** per selezionare la foto precedente o successiva.
- Usare il pulsante **<>** per selezionare e controllare il menu sullo schermo pieno.

► **Slideshow** (Presentazione): se non sono state selezionate immagini, tutte le foto contenute nella cartella corrente vengono visualizzate nella presentazione. Se vengono selezionate alcune fotografie, tali fotografie vengono visualizzate in una presentazione.

- Nella scheda delle **Opzione** impostare l'intervallo tra le diapositive per la presentazione.

► **BGM** (Musica di sottofondo) : ascoltare musica durante la visualizzazione delle foto a schermo pieno.

- Prima di utilizzare questa opzione impostare **Cart. musica** per **BGM** in Opzioni.
- È possibile regolare **Option (Opzione)** con il pulsante **Q.MENU** o **MENU** sul telecomando.

► **↻** (**Ruota**) : ruota le immagini.

- Ruota la foto di 90°, 180°, 270°, 360° in senso orario.
- Non può ruotare quando la larghezza di un'immagine è maggiore dell'altezza supportata.

► **Q** (**ZOOM AVANTI**): Visualizza la foto con lo zoom in 2, 4 volte.

► **☰** : Premere più volte il pulsante **ENERGY SAVING (RISPARMIO ENERGIA)** per aumentare la luminosità dello schermo.(vedere a p. 95)

► **Opzione** : Impostare i valori per **Nascondi e Cart. musica** per **BGM**.

- Usare il pulsante **^ v < >** e il pulsante **OK** per impostare i valori. Premere **OK** per salvare le impostazioni.
- È impossibile nascondere la cartella musica durante la riproduzione BGM.



► **Nascondi** : nasconde il menu sulla visualizzazione a tutto schermo.



- Per vedere nuovamente il menu sullo schermo pieno, premere il pulsante **OK** per visualizzare.

Premere il pulsante **EXIT** per tornare all'elenco Foto.

Uso della funzione Elenco foto



1  o  Visualizza il menu **Opzione**.

2   Selezionare **Impostare visualizzazione foto.**, **Impostare video.** oppure **Impostare audio.**



! NOTA

- ▶ I valori di opzione modificati in Movie List (Elenco filmati) non influisce su Photo List (Elenco foto) e Music List (Elenco musica).
- ▶ Valore opzione modificato in Photo List (Elenco foto) e Music List (Elenco musica) sono modificati in modo analogo in Photo List (Elenco foto) e Music List (Elenco musica) escluso Movie List (Elenco filmati).

USO DEL DISPOSITIVO USB

- Quando si seleziona la funzione **Impostare visualizzazione foto.**,



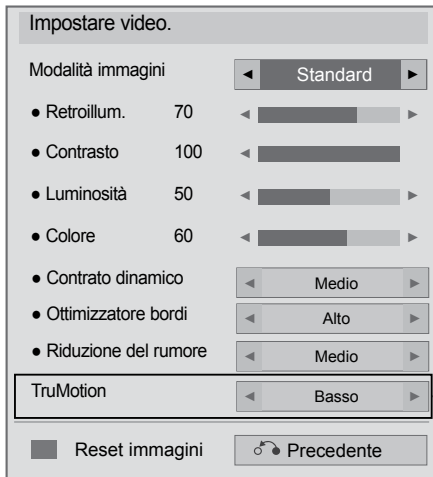

- 1   Selezionare **Vel. Diap.** oppure **Cart. musica.**
- 2  Effettuare le regolazioni necessarie.

■ Quando si seleziona la funzione **Impostare video.**,





→ (Solo 32/42/46/52/60LD5***,
32/37/42/47/55LE5***)

- 1   Selezionare la **Modalità immagini** oppure **TruMotion**.
- 2  Effettuare le regolazioni necessarie. (Vedere a p. 96 a 103)

USO DEL DISPOSITIVO USB

■ Quando si seleziona Impostare audio.,



-
-   Selezionare **Modalità audio**, **Volume automatico**, **Voce chiara II** oppure **Bilanc..**
 -  Effettuare le regolazioni necessarie. (Vedere a p. 107 a 111)

ELENCO MUSICA

Su un dispositivo USB è possibile riprodurre file musicali.

I file musicali acquistati (*.MP3) possono contenere limitazioni di diritti di riproduzione.

La riproduzione di questi file può non essere supportata da questo modello.

File musicale sulla periferica USB può essere riprodotto da questa unità.

La visualizzazione su schermo (OSD) del vostro apparecchio può essere diversa. Le immagini sono un esempio di supporto per il funzionamento TV.

Supporto file MUSICALI (*.MP3)

Velocità di bit 32 a 320 kbps

- Frequenza di campionamento MPEG1 layer 3: 32 kHz, 44,1 kHz, 48 kHz.
- Frequenza di campionamento MPEG2 layer 3: 16 kHz, 22,05 kHz, 24 kHz
- Frequenza di campionamento MPEG2.5 layer 3: 8 kHz, 11,025 kHz, 12 kHz

Componenti dello schermo

Potete anche regolare **USB** nel menu **INGRESSO**.

1 Selezionare **SUPPORTI**. **2** Selezionare **Elenco musica**.

1 Anteprima: Se esiste una copertina per l'album (Immagine dell'album), verrà visualizzata.

2 Passa al file di livello superiore

3 Pagina corrente/Pagine

4 complessive

5 Pulsanti corrispondenti sul telecomando

6 Contenuti nella cartella focalizzata **1**

Pagina corrente/ totale pagine di contenuti nella cartella focalizzata **1**

(Solo 32/40/46/55LE4***, 19/22/26LE3***, 22/26LE5***, 32/37/42/47/55LE5***)





The diagram shows a screen titled "Elenco musica" (Music List) with a folder icon labeled "Drive1" and "Pagina 1/1". Below the folder are five music file thumbnails, each with a track number and filename (e.g., "001 - B01.mp3", "002 - B02.mp3", etc.). A bottom menu bar contains options: "A Elenco film", "Modifica numeri", "Modalità Marcatore", and "Uscita". Navigation icons at the top include "MENU", left/right arrows, and "OK" buttons. Numbered callouts (1-6) link these elements to the descriptive text on the left.

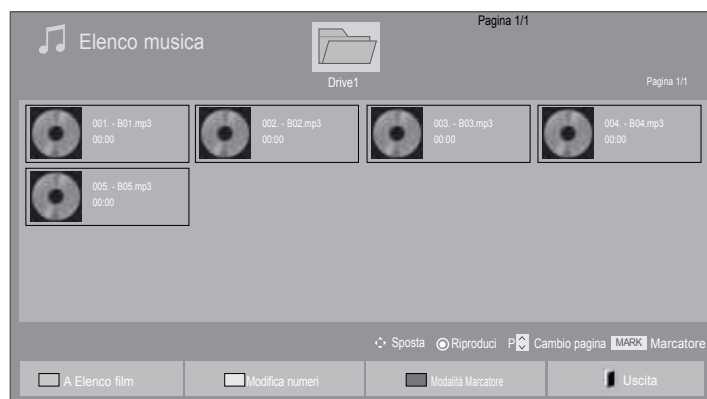

USO DEL DISPOSITIVO USB

Selezione musica







■ Quando si riproducono file musicali

-  1. Seleziona la cartella o unità di destinazione.
-   2. Selezionare la musica desiderata.
-  3. Vengono riprodotti file musicali.







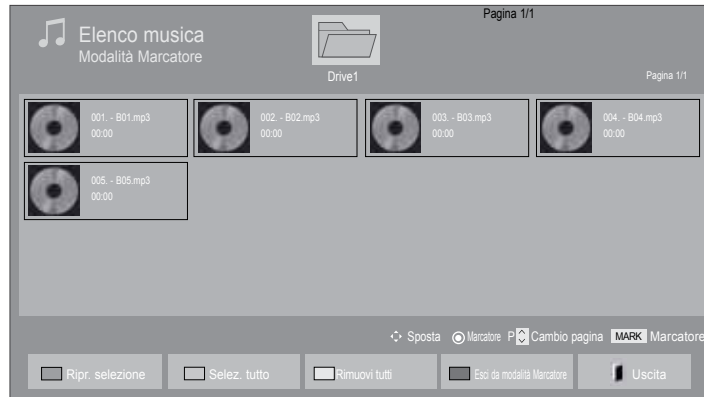

- Utilizzare il pulsante P   per spostarsi verso l'alto e verso il basso nella pagine della musica.

Utilizzo del telecomando

	Premere ripetutamente il pulsante VERDE per effettuare la conversione Elenco filmati > Elenco foto .
	Un metodo per visualizzare con 5 foto grandi o un semplice elenco.
	Converte alla Modalità Marcatore .
	Torna alla normale visione TV.

■ Quando selezionato vengono riprodotti i file musicali







- 1  Seleziona la cartella o unità di destinazione.
- 2   Selezionare la musica desiderata.
- 3   Converti alla **Modalità Marcatore**.
- 4   Seleziona il file musicale desiderato.
- 5  Viene riprodotto il file musicale selezionato.

- Quando uno o più file sono contrassegnati, i file verranno riprodotti in sequenza. Per esempio, se volete ascoltare solo un file musicale ripetutamente, contrassegnare solo quel file e avviare la riproduzione. Se nessun file musicale è contrassegnato la cartella verrà riprodotta in sequenza.
- Se si desidera attivare la riproduzione casuale, è necessario impostare **Opzione-> Impostare riproduzione audio.->Casuale su Acceso**.



USO DEL DISPOSITIVO USB

Utilizzo del telecomando

 RED [rosso]	Visualizza il file musicale selezionato.
 GREEN [verde]	Selezione di tutti i file musicali sullo schermo.
 YELLOW [giallo]	Deselezione di tutti i file musicali.
 BLUE [blu]	Uscire dalla Modalità Marcatore .
 EXIT	Torna alla normale visione TV.

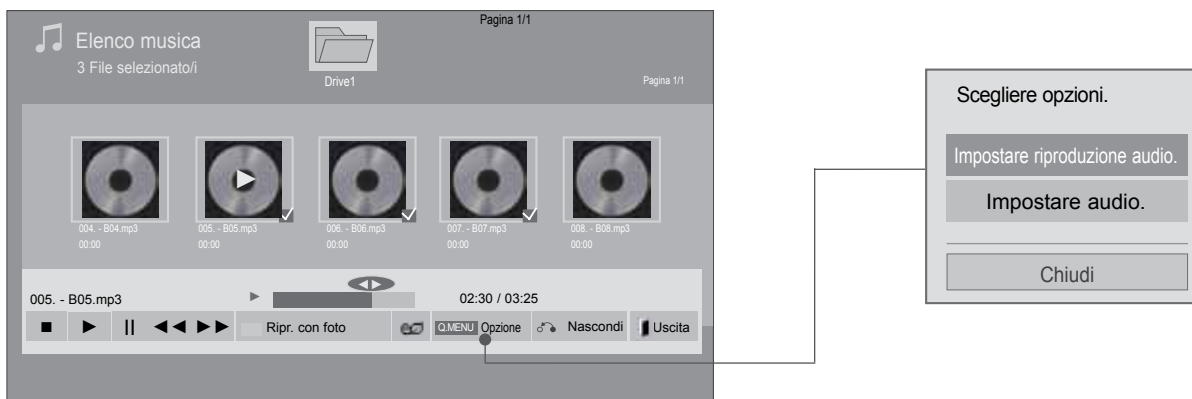
Uso della funzionalità Elenco riproduzione, riproduzione



1  o  Visualizza il menu **Opzione**.





2  or  Selezionare **Impostare riproduzione audio.** oppure **Impostare audio.**

! NOTA

- ▶ I valori di opzione modificati in Movie List (Elenco filmati) non influisce su Photo List (Elenco foto) e Music List (Elenco musica).
- ▶ Valore opzione modificato in Photo List (Elenco foto) e Music List (Elenco musica) sono modificati in modo analogo in Photo List (Elenco foto) e Music List (Elenco musica) escluso Movie List (Elenco filmati).

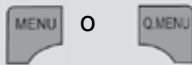

USO DEL DISPOSITIVO USB

Utilizzo del telecomando

■	Interruzione della riproduzione del file musicale.
▶	Premere il pulsante PLAY(▶) per ritornare alla riproduzione normale.
	Quando si preme il pulsante Pause() durante la riproduzione, viene messa in pausa la riproduzione del file. Quando si preme nuovamente il pulsante Pause() quando la riproduzione è in pausa, la riproduzione viene ripresa.
◀◀ / ▶▶	Durante la riproduzione, Quando si preme il pulsante REW(◀◀) viene riprodotto il file musicale precedente. Quando si preme il pulsante FF(▶▶) viene riprodotto il file musicale successivo.
	Avvia la riproduzione della musica selezionata e quindi passa all'elenco delle foto.
	Premere più volte il pulsante ENERGY SAVING (RISPARMIO ENERGIA) per aumentare la luminosità dello schermo. (Vedere a p. 95) Solo a funzione Off/Screen Off è funzionale da Movie List (Elenco film), Photo List (Elenco foto), Music List (Elenco musica).
	Visualizza il menu Opzione .
	■ Quando si preme il pulsante Indietro durante la riproduzione musicale, il lettore in esecuzione viene nascosto e solo l'elenco dei brani musicali viene visualizzato.
	■ Quando si preme il pulsante Exit durante la visualizzazione del lettore musicale, solo la musica viene fermata e il lettore non riprende la normale visualizzazione TV. ■ Quando si preme il pulsante Exit quando la musica è stata arrestata o quando il lettore è nascosto il lettore riprenderà la normale visualizzazione TV.
< >	■ Quando si usa il pulsante < o > durante la riproduzione può essere riprodotto sullo schermo un cursore indicante la posizione.

■ Quando si seleziona **Impostare riproduzione audio.**,





-
- 1   Selezionare **Ripetizione** oppure **Casuale**.
 - 2  Effettuare le regolazioni necessarie.

USO DEL DISPOSITIVO USB

■ Quando si seleziona Impostare audio.,



-
-   Selezionare **Modalità audio**, **Volume automatico** , **Voce chiara II** oppure **Bilanc..**
 -  Effettuare le regolazioni necessarie. (Vedere a p. 107 a 111)

- Se per un certo periodo di tempo non viene azionato alcun pulsante durante la riproduzione, la finestra di informazioni di riproduzione (indicata sotto) galleggerà come salva schermo sullo schermo.

Il 'Salva schermo'?

Il salva schermo serve per prevenire danni ai pixel dello schermo a causa di un'immagine che rimane fissa nella stessa posizione sullo schermo per un periodo prolungato di tempo.

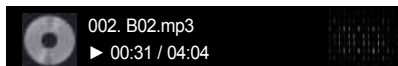

! NOTA

- ▶ Un file musicale danneggiato non viene riprodotto ma visualizza 00:00 come tempo di riproduzione.
- ▶ Un file musicale scaricato da un servizio a pagamento con protezione di diritti di riproduzione non viene avviato ma visualizza informazioni errate nella finestra del tempo di riproduzione.
- ▶ Se si preme i pulsanti **OK**, ■ il salva schermo viene interrotto.
- ▶ i pulsanti **PLAY**(▶), **Pause**(||), ■, ▶▶, ◀◀ del telecomando sono disponibili in questa modalità.
- ▶ È possibile utilizzare il tasto ▶▶ per selezionare il brano successivo e il tasto ◀◀ per selezionare quello precedente.

USO DEL DISPOSITIVO USB

CODICE DI REGISTRAZIONE DIVX

(Solo 32/40/46/55LE4***, 19/22/26LE3***, 22/26LE5***, 32/37/42/47/55LE5***)

Confermare il numero del codice di registrazione DivX del televisore. Tramite il codice di registrazione è possibile noleggiare o acquistare i film sul sito Web www.divx.com/vod.

Con un codice di registrazione DivX di un altro televisore, non è consentita la riproduzione del file DivX noleggiato o acquistato. (è possibile riprodurre solo i file DivX il cui codice di registrazione corrisponde a quello del televisore acquistato).

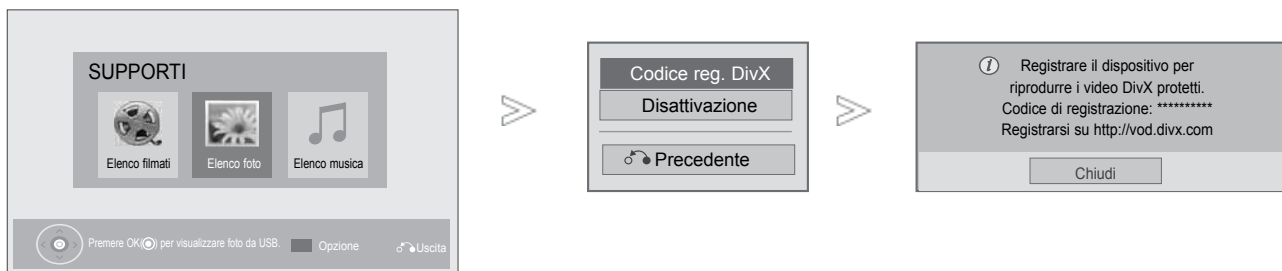

- 1 Selezionare **SUPPORTI**.
- 2 Selezionare il codice di registrazione Divx.
- 3 Visualizzare il codice di registrazione Divx.

• Premere il pulsante **MENU/EXIT** per tornare alla normale visione TV.



INFORMAZIONI SUI VIDEO DIVX: DivX® è un formato per video digitali creato da DivX, Inc.

Questo è un dispositivo DivX Certified ufficiale che riproduce video DivX. Visitare www.divx.com per ulteriori informazioni e strumenti software per convertire i file in video DivX.

INFORMAZIONI SU DIVX VIDEO-ON-DEMAND: Questo dispositivo DivX Certified® deve essere registrato per poter riprodurre contenuti DivX Video-on-Demand (VOD).

Per generare il codice di registrazione, individuare la sezione DivX VOD nel menu di configurazione del dispositivo.

Visitare vod.divx.com con questo codice per completare il processo di registrazione e avere ulteriori informazioni su DivX VOD.

“DivX Certified per riprodurre video DivX in alta definizione fino a 1080p, compresi i contenuti premium”

“Pat. 7,295,673; 7,460,688; 7,519,274”

! NOTA

- ▶ I file di filmati supportati sono i seguenti
Risoluzione inferiore a 1920x1080 pixel LxA
Frequenza fotogrammi: inferiore a 30 fotogrammi/sec (1920x1080), inferiore a 60 fotogrammi/sec (inferiore a 1280x720)
- ▶ Codec video : MPEG 1, MPEG 2, MPEG 4, H.264/AVC, DivX 3.11, DivX 4.12, DivX 5.x, DivX 6, Xvid 1.00, Xvid 1.01, Xvid 1.02, Xvid 1.03, Xvid 1.10-beta1, Xvid 1.10-beta2, JPEG, VC1, Sorenson H.263/H.264.

DISATTIVAZIONE

(Solo 32/40/46/55LE4***, 19/22/26LE3***, 22/26LE5***, 32/37/42/47/55LE5***)

Lo scopo della disattivazione è quello di permettere la disattivazione di dispositivi per gli utenti che hanno attivato tutti i dispositivi disponibili tramite un web_server e non possono attivare altri dispositivi. DivX VOD consente all'utilizzatore di attivare fino a 6 dispositivi con un solo account, ma per sostituire o disattivare uno di questi dispositivi, l'utilizzatore deve contattare il supporto DivX e richiedere l'eliminazione. Con questa nuova funzionalità gli utilizzatori potranno disattivare il dispositivo in completa autonomia e quindi gestire meglio i propri dispositivi DivX VOD.



1. Selezionare **SUPPORTI**.
2. Selezionare **Disattivazione**.
3. Selezionare **Sì**.
4. Disattivazione dello schermo.

- Premere il pulsante **MENU/EXIT** per tornare alla normale visione TV.
- Premere il tasto **BACK** per tornare alla schermata di menu precedente.

EPG (ELECTRONIC PROGRAMME GUIDE [GUIDA ELETTRONICA AI PROGRAMMI]) (MODALITÀ DIGITALE)

Questo sistema dispone di EPG (Electronic Programme Guide [guida elettronica ai programmi]) per facilitare la navigazione in tutte le possibili opzioni di visualizzazione.

EPG offre informazioni, come ad esempio gli elenchi dei programmi, gli orari d'inizio e conclusione per tutti i servizi disponibili. Inoltre, le informazioni dettagliate sul programma sono spesso disponibili nell'EPG: la disponibilità e la quantità di questi dettagli sulla programmazione sono soggetti a variazioni a seconda dello specifico emittente.

Per usare la funzione EPG è necessario impostare l'orologio nel menu Orario.

La funzione EPG visualizza i dettagli relativi ai programmi per 8 giorni.

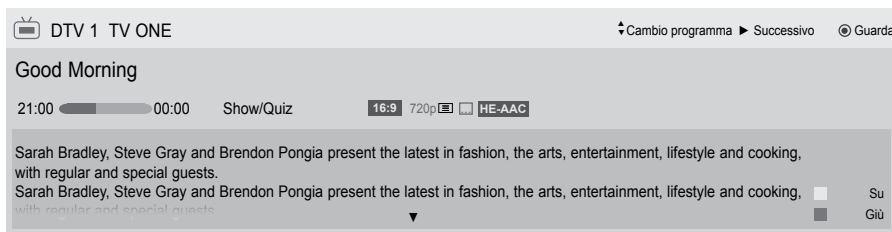

Visualizza le informazioni relative al programma corrente

- Visualizzato con un programma TV oppure DTV.
- Visualizzato con un programma radio.
- Visualizzato con un programma MHEG.
- Visualizzato tramite il programma HE-AAC.
- aspect ratio di una trasmissione.
- aspect ratio di una trasmissione.
- Il programma trasmesso con l'icona può non essere visualizzato su Monitor Out dipendendo dalle informazioni del programma.
- Visualizzato con un programma teletext.
- Visualizzato con un programma sottotitoli.
- Visualizzato con un programma codificato.
- Visualizzato con un programma Dolby Digital.
- Visualizzato tramite il programma Dolby Digital PLUS.
- 576i/p, 720p, 1080i/p : Risoluzione di una trasmissione.

Visualizza le informazioni relative al programma successivo.

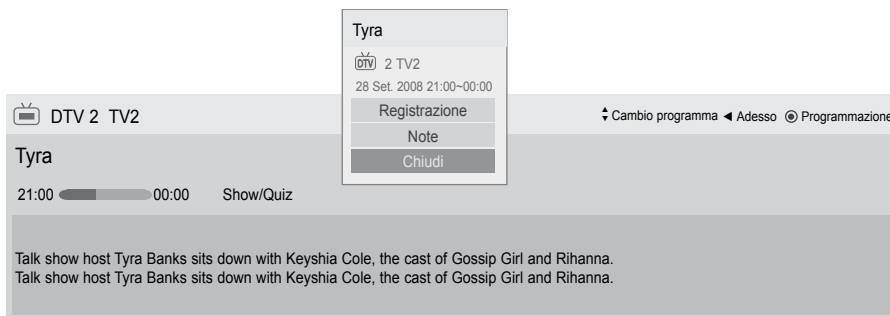



Appare una finestra di popup per le impostazioni di registrazione/promemoria.

Seleziona la modalità impostazione Timer registrazione/ Promemoria.

Switch on/off EPG [attivazione/disattivazione EPG]

 1 Attivare e disattivare la funzione EPG.

Selezione dei programmi

 o  Selezionare il programma desiderato.

Funzione del pulsante in modalità guida NOW/NEXT [ora/prossimamente]

È possibile vedere un programma trasmesso e uno programmato a seguire.

 modificare la modalità EPG.

 Attiva la modalità **Programmazione**.

 Attiva la modalità **Elenco programmaz..**

Quando viene selezionato 'ADESSO' viene spostato al programma selezionato quando EPG scompare

Quando viene selezionato 'PROSSIMO' appare un popup di prenotazione.

 selezionare il programma ADESSO o PROSSIMO [corrente o successivo].

 selezionare il programma dell'emittente.

 pagina su/giù.

Guida al programma

That '70s show 25 Nov. 2008 10:05

DTV 1 YLE TV1 25 Nov. 2008 09:45-10:15

TUTTO	ADESSO	PROSSIMO
DTV 1 YLE TV1	That '70s show	Keno
DTV 2 YLE TV2	Your World Today	World Business
DTV 4 TV..	Legenen om Den...	Fantomen
DTV 5 YLE FST	Naturtimmen	Kriiskit
DTV 6 CNN	Lyssna	ABC
DTV 8 YLE24	Glamour	Tänään otsikoissa

FAV Preferito INFO ⓘ Informazione ● Guarda/Programmazione TV/RAD RADIO

Modalità Programmazione Elenco programmaz.

 o  o  disattivazione EPG.

 Selezionare il programma DTV o Radio.

 informazioni dettagliate on o off.

EPG (ELECTRONIC PROGRAMME GUIDE [GUIDA ELETTRONICA AI PROGRAMMI])

Funzione del pulsante in modalità guida 8 giorni



modificare la modalità EPG.



modalità d'impostazione Enter Date [inserire data].



Attiva la modalità **Programmazione**.



Attiva la modalità **Elenco programmaz..**



Quando viene selezionato 'Programma trasmesso correntemente' viene spostato al programma selezionato quando EPG scompare

Quando viene selezionato 'Programma trasmesso in futuro' appare un popup di prenotazione.



Selezionare Programme (Programma).



selezionare il programma dell'emittente.



pagina su/giù.



o



o



disattivazione EPG.







Selezionare il programma DTV o Radio.





informazioni dettagliate on o off.

Funzione del pulsante in modalità Date Change [cambio data]

-  modalità d'impostazione Switch off Date [disattivare data].
-  Passare alla data selezionata.
-  selezionare una data.
-  modalità d'impostazione Switch off Date [disattivare data].
-  disattivazione EPG.

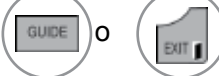

Funzione del pulsante in Extended Description Box [riquadro descrizione estesa]

-  informazioni dettagliate on o off.
-  testo su/giù.
-  Seleziona la modalità impostazione Timer registrazione/Promemoria.
-  disattivazione EPG.

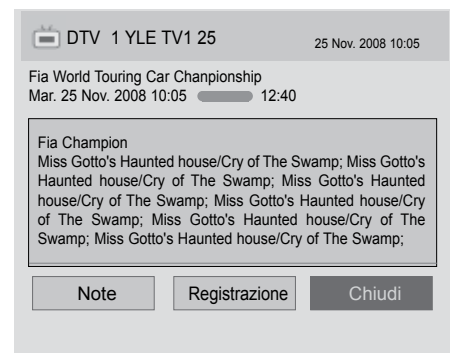

EPG (ELECTRONIC PROGRAMME GUIDE [GUIDA ELETTRONICA AI PROGRAMMI])

Funzione del pulsante in modalità d'impostazione Record/Remind [registrazione/appunto]

Imposta un orario di inizio e fine della registrazione e un promemoria dell'ora di inizio, con l'ora di fine in grigio.

Questa funzione è disponibile solo quando le apparecchiature di registrazione che utilizzano segnalazione a 8 pin sono connesse al terminale TV-OUT(AV1) tramite cavo SCART.

La funzione di registrazione è solo supportata nella modalità digitale e non nella modalità analogica.



Disattiva la modalità **Programmazione**.



Seleziona la funzione di Remind (Promemoria) oppure Record (Registra).



Selezionare Type (Tipo), Start Time (Ora inizio), End time (Ora fine) oppure Programme (Programma).



passare alla modalità Guide [guida].



Passa alla modalità di **Elenco programmaz..**









Save Timer Record/Remind [salva registrazione/appunto timer].



La funzione dei pulsanti nella modalità elenco di pianificazione

Se è stato creato un elenco pianificato, il programma pianificato viene visualizzato al tempo stabilito, anche se si sta guardando un altro programma.

L'elemento corrente in registrazione non può essere modificato o eliminato.

-  Passa alla modalità di **Programmazione**.
-  o  passare alla modalità Guide [guida].
-  Disattiva **Elenco programmaz..**
-  Selezionare l'opzione desiderata (Modify/Delete/Delete All) (Modifica/Elimina/Elimina tutto).
-  Selezionare l'elenco di programmazione.
-  pagina su/giù.



CONTROLLO DELLE IMMAGINI

CONTROLLO DELLE DIMENSIONI DELLE IMMAGINI (RAPPORTO LARGHEZZA-ALTEZZA)

Lo schermo può essere impostato in diversi formati: 16:9, Solo ricerca, Originale, Larghezza intera, 4:3, 14:9, Zoom e Zoom cinema.

Se sullo schermo viene visualizzata un'immagine per un periodo prolungato di tempo, l'immagine potrebbe risultare impressa sullo schermo e continuare ad essere visibile.

È possibile regolare la proporzione dell'ingrandimento con il pulsante $\wedge \vee$.

Questa funzione opera con il segnale riportato di seguito.



1 Selezionare **Rapp. d'aspetto**.

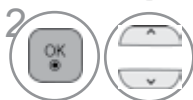

2 Selezionare il formato immagine desiderato.

- Potete anche regolare il **Rapp. d'aspetto** nel menu **IMMAGINE**.
- Per l'impostazione dello Zoom, selezionare 14:9, Zoom e Zoom cinema e Menu di Rapporto. Completato l'impostazione Zoom, il display torna al menu Q.

• 16:9

a selezione riportata di seguito comporta la regolazione delle immagini in senso orizzontale secondo una proporzione lineare per riempire tutto lo schermo (utile per la visualizzazione di DVD in formato 4:3).



• Solo ricerca

La seguente Selezione consente di visualizzare la migliore qualità dell'immagine senza perdita rispetto all'immagine originale in caso di immagini ad alta risoluzione.

Nota: se c'è rumore nell'immagine originale, si potrà vedere il rumore sul bordo.



• Originale

Una volta che il televisore riceve il segnale di schermo panoramico, viene automaticamente impostato il formato immagine da inviare.



• Larghezza intera

Quando il televisore riceve un segnale wide screen, consente di regolare l'immagine in orizzontale e verticale, con una proporzione lineare, in modo da riempire completamente lo schermo. Per i formati video 4:3 e 14:9 è supportata la visualizzazione a schermo intero senza distorsioni video attraverso l'ingresso DTV.



• **4:3**

La selezione riportata di seguito comporta la visualizzazione delle immagini con un rapporto larghezza altezza originale di 4:3 mostrando delle barre grigie sul lato destro e sinistro.



• **14:9**

Potete godervi i film (formato immagine 16:9) o i normali programmi TV grazie al modo 14:9. Lo schermo 14:9 viene visto allo stesso modo dello schermo 4:3, ma viene spostato in alto e in basso.



• **Zoom**

La selezione riportata di seguito porta a visualizzare l'immagine senza nessuna variazione riempiendo tutto lo schermo. Tuttavia le parti superiore ed inferiore dell'immagine risulteranno tagliate.



• **Zoom cinema**

Scegliere Cinema Zoom (Zoom cinema) quando si desidera ingrandire l'immagine con le proporzioni corrette. Nota: quando si ingrandisce o si rimpicciolisce l'immagine, quest'ultima potrebbe subire delle distorsioni.



Pulsante ◀ o ▶ : Regolare la proporzione di ingrandimento di Cinema Zoom (Zoom cinema). L'intervallo di regolazione è 1 a 16.
Pulsante ▼ o ▲ : Spostare lo schermo.

! **NOTA**

- ▶ È possibile selezionare solo 4:3, 16:9 (Wide), 14:9, Zoom, Zoom cinema in modalità Component.
- ▶ È possibile selezionare solo 4:3, Originale, 16:9 (Wide), 14:9, Zoom, Zoom cinema in modalità HDMI.
- ▶ È possibile selezionare solo 4:3, 16:9 (Wide), in modalità RGB-PC, HDMI-PC.
- ▶ Nella modalità DTV/HDMI/Component (superiore a 720p) è disponibile la funzione **Solo ricerca**.
- ▶ Nella modalità Analogica/DTV/AV/Scart è disponibile anche **Larghezza intera**.

CONTROLLO DELLE IMMAGINI

PICTURE WIZARD (REGOLAZIONE GUIDATA IMMAGINE)

Questa funzionalità consente di regolare la qualità dell'immagine originale.

Utilizzare questa funzionalità per calibrare la qualità dello schermo regolando il livello di nero, il livello di bianco, ecc. Gli utilizzatori meno esperti possono calibrare la qualità dello schermo seguendo facilmente i singoli passaggi.

Quando si regola l'immagine a Low (Bassa), Recommended (Consigliata) o High (Alta), è possibile visualizzare il risultato come esempio.

In modalità RGB-PC/HDMI-PC/DVI-PC, i valori modificati di colore, tinta e nitidezza H/V non sono applicati.

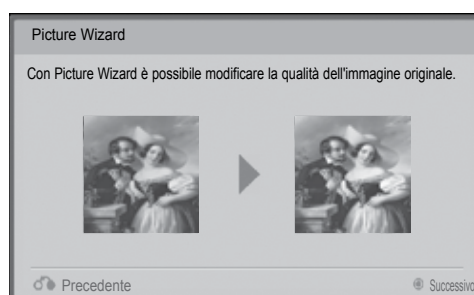

-   Selezionare **IMMAGINE**.
-    Selezionare **Picture Wizard**.
Regola **Standard**(Livello nero, Livello bianco, Tinta, Colore, Nitidezza orizzontale, Nitidezza verticale, Retroillum.) o **Preferito**(Livello nero, Livello bianco, Tinta, Colore, Nitidezza, Contrasto dinamico, Temp. col., Retroillum.).
-   Selezionare l'origine dell'ingresso alla quale applicare le impostazioni.
-  

- Se si interrompe la definizione delle impostazioni prima del passaggio finale, le modifiche non verranno applicate.
- Il valore di regolazione viene salvato in **Esperto1**.
- Al termine dell'impostazione delle qualità dell'immagine da parte della procedura guidata, viene disattivato Energy Saving (Risparmio energia).
- Se la qualità di impostazione dell'immagine di **Esperto1** viene modificata, usare l'opzione **Reset immagini** (ripristino immagine) prima di attivare la procedura guidata immagine Picture Wizard per ripristinare l'impostazione della qualità dell'immagine.
- **Standard** : Standard: consente di impostare la qualità standard per le immagini.
- **Preferito** : consente di impostare la qualità delle immagini preferita dall'utente rispetto alla qualità standard.

- Premere il pulsante **MENU/EXIT** per tornare alla normale visione TV.
- Premere il tasto **BACK** per tornare alla schermata di menu precedente.

eRISPARMIO ENERGETICO

Riduce il consumo del televisore.

L'impostazione di fabbrica predefinita è conforme ai requisiti Energy Star ed è regolata a un livello confortevole per essere vista a casa.

È possibile aumentare la luminosità dello schermo regolando il livello di risparmio energetico o impostando la modalità Immagine.

Quando si imposta il consumo energetico in modalità MHEG, l'impostazione è applicata dopo essere usciti da MHEG.

Selezionando "Screen off" (Disattiva schermo) mentre si è sintonizzati su una stazione radio, si riduce il consumo energetico.



1 Selezionare **IMMAGINE**.



2 Selezionare **e Risparmio energetico**.



3 Selezionare **Auto** (Solo 32/42/46/52/60LD5***, 32/40/46/55LE4***, 32/37/42/47/55LE5***), **Spento**, **Minimo**, **Medio**, **Massimo** o **Annullamento video**.

- Premere il pulsante **MENU/EXIT** per tornare alla normale visione TV.
- Premere il tasto **BACK** per tornare alla schermata di menu precedente.

- Quando si seleziona **Annullamento video**, lo schermo viene disattivato in 3 secondi e avvia la funzione **Annullamento video**.
- Se si regola "**Risparmio energetico-Auto, Massimo**", la funzione Retroillum non funzionerà.
- È anche possibile regolare questa funzionalità selezionando il pulsante **Energy Saving** (Risparmio energia) sul telecomando.
- Quando si seleziona Auto, Backlight (Retroilluminazione) viene regolato automaticamente tramite un sensore intelligente in funzione della condizione quando il sensore intelligente è nel televisore. (Solo 32/42/46/52/60LD5***, 32/40/46/55LE4***, 32/37/42/47/55LE5***).

CONTROLLO DELLE IMMAGINI

IMPOSTAZIONI IMMAGINI PRECONFIGURATE

Modalità immagini - preconfigurazione

- Vivace** Potenziare il contrasto, la luminosità, il colore e la nitidezza per migliorare l'immagine.
- Standard** Lo stato dello schermo più generale.
- Cinema** Ottimizza il video per guardare i film.
- Sport** Ottimizza il video per guardare gli eventi sportivi.
- Gioco** Ottimizza il video per giocare.

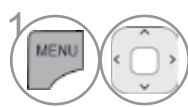
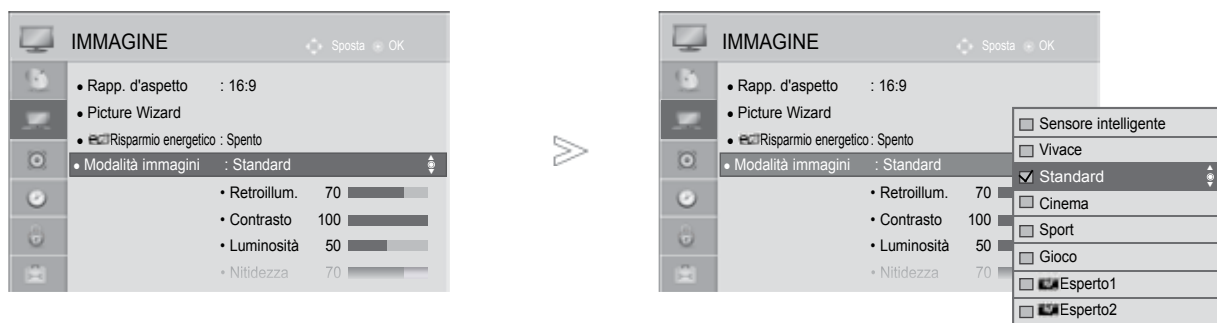

1 Selezionare **IMMAGINE**.



2 Selezionare la ventola **Modalità immagini**.



3 Selezionare **Sensore intelligente** (Solo 32/42/46/52/60LD5***, 32/40/46/55LE4***, 32/37/42/47/55LE5***), **Vivace**, **Standard**, **Cinema**, **Sport** o **Gioco**.

- Premere il pulsante **MENU/EXIT** per tornare alla normale visione TV.
- Premere il tasto **BACK** per tornare alla schermata di menu precedente.

- La modalità immagini regola la TV per ottenere la migliore visualizzazione delle immagini. Selezionare il valore preimpostato nel menu **Modalità immagini** a seconda della categoria dei programmi.
- Quando è attiva la funzione di sensore intelligente, l'immagine più adatta viene regolata automaticamente sulla base dell'ambiente circostante.
- Potete regolare il Modo Immagine nel menu Q. Menu.
- **Sensore Intelligente** : Regola le immagini in base alle condizioni circostanti.

REGOLAZIONE MANUALE DELLE IMMAGINI

Modalità immagini - Opzione utente

Retroillum.

Per controllare la luminosità dello schermo, regolare la luminosità del pannello LCD. È consigliabile regolare la retroilluminazione quando si imposta la luminosità del set.

Contrasto

Regola il livello del segnale tra il nero e il bianco dell'immagine. È possibile utilizzare Contrast (Contrasto) quando la parte luminosa dell'immagine è satura.

Luminosità

Regola il livello di base del segnale nell'immagine.

Nitidezza

Regola il livello di vivacità dei bordi tra le aree luminose e quelle scure delle immagini.

Più il livello è basso e più l'immagine risulta soft.

Colore

Regola l'intensità di tutti i colori.

Tinta

Regola il bilanciamento tra i livelli di rosso e di verde.

Temp. col.

Regolare in direzione a sinistra per rendere l'immagine più rossa o regolare in direzione a destra per rendere l'immagine più bluastra.

Se non è disponibile usare questa funzione in "Sensore intelligente". (Solo 32/42/46/52/60LD5***, 32/40/46/55LE4***, 32/37/42/47/55LE5***).

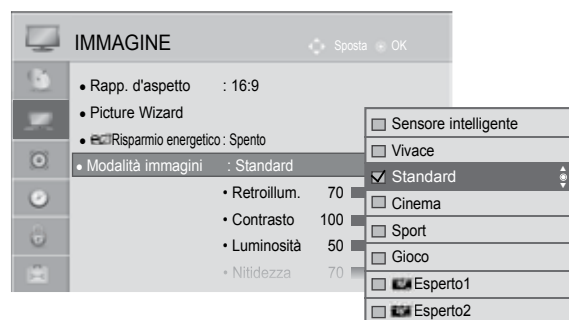
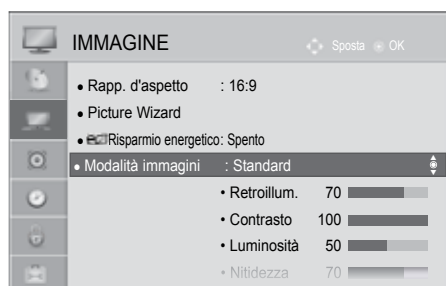

-   Selezionare **IMMAGINE**.
-   Selezionare **Modalità immagini**.
-   Selezionare **Vivace, Standard, Cinema, Sport o Gioco**.
-   Selezionare **Retroillum., Contrasto, Luminosità, Nitidezza, Colore, Tinta o Temp. col.**
-   Effettuare le regolazioni necessarie.

• Vantaggi dell'utilizzo di Backlight (Retroilluminazione)

- Il consumo elettrico viene ridotto del 60 %.
- La luminosità del nero viene ridotta. (Poiché il nero ha una maggiore profondità, è possibile avere una migliore definizione della qualità.)
- È possibile regolare la luminosità mantenendo la risoluzione originale del segnale.

- Premere il pulsante **MENU/EXIT** per tornare alla normale visione TV.
- Premere il tasto **BACK** per tornare alla schermata di menu precedente.

! NOTA

- ▶ Non è possibile regolare a livelli desiderati il colore, la nitidezza e la tinta nella modalità RGB/HDMI[PC].
- ▶ Quando si seleziona Esperto1/2, è possibile selezionare **Retroillum., Contrasto, Luminosità, Nitidezza Oriz., Nitidezza Vert., Colore o Tinta**.

CONTROLLO DELLE IMMAGINI

TECNOLOGIA DI MIGLIORAMENTO DELLE IMMAGINI





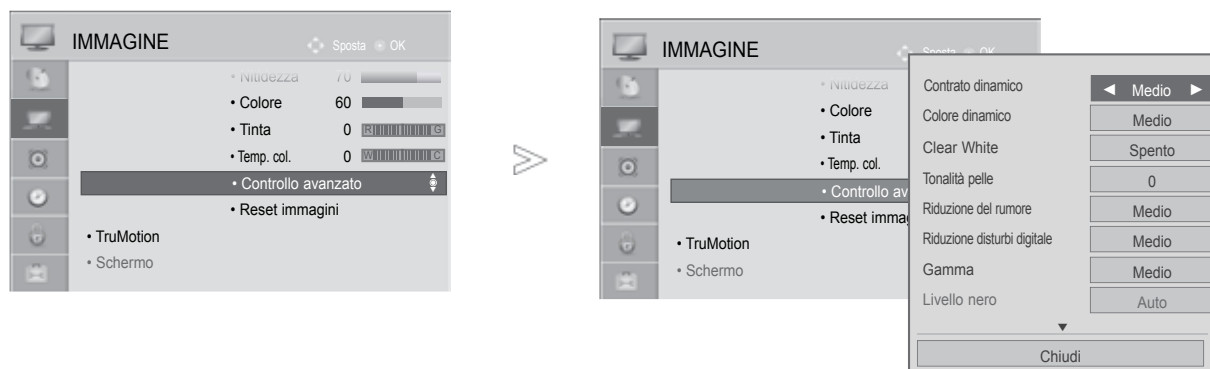

È possibile calibrare lo schermo per ciascuna modalità Immagine o impostare il valore video in base alla schermata video speciale.

È possibile impostare un valore video diverso per ciascun ingresso.

Per reimpostare lo schermo ai valori predefiniti dopo aver regolato ciascuna modalità video, eseguire a funzione "Reset immagini" per ciascuna modalità di immagine.

L'immagine visualizzata può essere diversa dalla vostra TV.



-   Selezionare **IMMAGINE**.
-   Selezionare **Controllo avanzato**.
-   Selezionare l'origine desiderata. :
Contrato dinamico, Colore dinamico, Clear White, Tonalità pelle, Riduzione del rumore, Riduzione disturbi digitale, Gamma, Livello nero, Eye Care, Cinema reale, Gamma colore o xvYCC. (Vedere a p. 100 a 101)
-  Effettuare le regolazioni necessarie.

- Premere il pulsante **MENU/EXIT** per tornare alla normale visione TV.
- Premere il tasto **BACK** per tornare alla schermata di menu precedente.









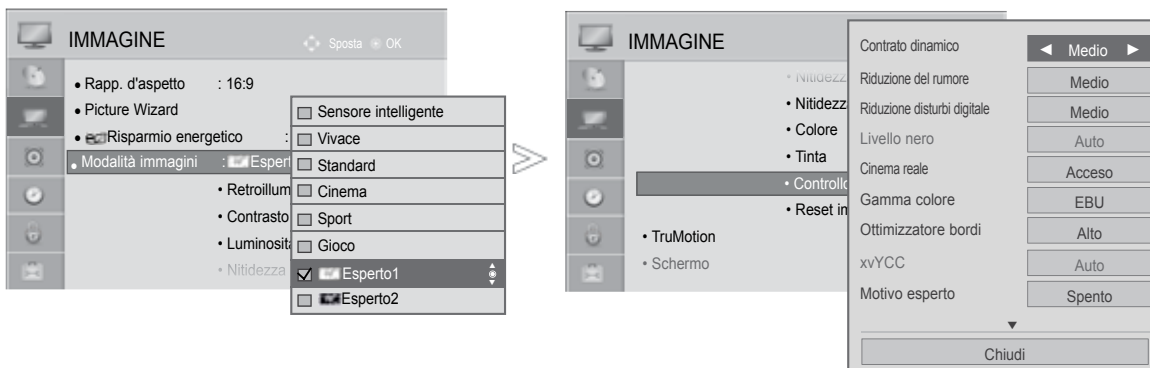



CONTROLLO AVANZATO IMMAGINE

Con la segmentazione delle categorie, **Esperto1** e **Esperto2** forniscono ulteriori categorie che gli utenti possono usare come desiderato, offrendo al qualità immagine ottimale agli utenti.

Ciò può essere utilizzato per consentire ai professionisti di ottimizzare le prestazioni del televisore con specifici filmati.

L'immagine visualizzata può essere diversa dalla vostra TV.



-   Selezionare **IMMAGINE**.
-   Selezionare la ventola **Modalità immagini**.
-   Selezionare  **Esperto1** o  **Esperto2**.
-   Selezionare **Controllo esperti**.
-   Selezionare la sorgente desiderata.
-  Effettuare le regolazioni necessarie.

- Premere il pulsante **MENU/EXIT** per tornare alla normale visione TV.
- Premere il tasto **BACK** per tornare alla schermata di menu precedente.

CONTROLLO DELLE IMMAGINI

*Questa funzione non è disponibile su tutti i modelli.

Contrasto dinamico (Spento/Basso/Medio/ Alto)	<ul style="list-style-type: none"> Regola il contrasto in modo da mantenerlo al livello ottimale, in base alla luminosità dello schermo. L'immagine viene migliorata rendendo più luminose le parti luminose e più scure le parti scure.
Colore dinamico (Spento/Basso/Alto)	<ul style="list-style-type: none"> Regola il contrasto in modo da mantenerlo al livello ottimale, in base alla luminosità dello schermo. L'immagine viene migliorata rendendo più luminose le parti luminose e più scure le parti scure.
Tonalità pelle (-5 a 5)	<ul style="list-style-type: none"> Regola la tonalità della pelle dell'immagine secondo le preferenze dell'utente.
Riduzione del rumore (Spento/Basso/Medio/ Alto/Auto(solo modalità analogica))	<ul style="list-style-type: none"> Riduce i disturbi dello schermo senza compromettere la qualità video.
Riduzione disturbi digitale (Basso/Medio/Alto/ Spento)	<ul style="list-style-type: none"> Riduce il rumore provocato dal video compresso MPEG.
Gamma (Controllo avanzato: Basso/Medio/Alto Controllo esperti: 1.9/2.2/2.4)	<ul style="list-style-type: none"> È possibile regolare la luminosità di un'area scura e il livello medio di grigi di un'area dell'immagine. <ul style="list-style-type: none"> Basso/1.9 : Rendere più luminosa l'area scura e con un livello medio di grigi dell'immagine. Medio/2.2 : Esprimere i livelli dell'immagine originale. Alto/2.4: Rendere più scura l'area scura e con un livello medio di grigi dell'immagine.
Livello nero (Basso/Alto/Auto)	<ul style="list-style-type: none"> Basso: L'immagine sullo schermo diventa più scura. Alto: L'immagine sullo schermo diventa più luminosa. Auto: il livello dello schermo viene riportato automaticamente ad Alto o Basso a seconda del livello del segnale in ingresso. Impostare il livello di nero dello schermo al valore appropriato. Questa funzione consente di selezionare "Basso" o "Alto" nella modalità seguente: AV(NTSC-M), HDMI o Component. In caso contrario il "Livello di nero" è impostato a "Auto".
Clear White (Spento/Basso/Alto)	<ul style="list-style-type: none"> Rende più brillante e nitida l'area bianca dello schermo.
Eye Care (Basso/Alto/Spento)	<p>* Questa funzione non è disponibile su tutti i modelli.</p> <ul style="list-style-type: none"> Regola automaticamente la luminosità dello schermo a un livello ottimale per gli occhi in caso di luminosità eccessiva. Questa funzionalità è disattivata in "Modalità immagini-Vivace, Cinema, Esperto1, Esperto2, Sensore intelligente".(Solo 32/42/46/52/60LD5***, 32/40/46/55LE4***, 32/37/42/47/55LE5***)".
Cinema reale (Acceso/Spento)	<ul style="list-style-type: none"> È possibile guardare i video come al cinema eliminando l'effetto vibrazione. Usare questa funzione quando si guardano contenuti video originati da film. Questa funzione può funzionare quando TruMotion è disattivato.

<p>Gamma colore (Controllo avanzato: Wide/Standard)</p>	<ul style="list-style-type: none"> • Standard : modalità per utilizzare l'area di colore originale a prescindere dalle caratteristiche dello schermo. • Wide: modalità per utilizzare la massima area di colore della visualizzazione TV. <ul style="list-style-type: none"> ■ Ottimizzare l'utilizzo dell'area del colore che può essere espressa.
<p>Gamma colore (Controllo esperti: EBU/SMPTE/BT709/ Wide/Standard)</p>	<ul style="list-style-type: none"> • Standard: modalità per utilizzare l'area di colore originale a prescindere dalle caratteristiche dello schermo. • Wide: modalità per utilizzare la massima area di colore della visualizzazione TV. • EBU: modalità per visualizzare l'area di colore EBU. • SMPTE: modalità per visualizzare l'area di colore SMPTE. • BT709: modalità per visualizzare l'area di colore BT709.
<p>Ottimizzatore bordi (Spento/Basso/Alto)</p>	<ul style="list-style-type: none"> ■ Rende più chiari e distinti i bordi dell'immagine. ■ Questa funzione può usare la modalità "Modalità immagini - Esperto."
<p>xvYCC (Auto/Spento/ Acceso)</p>	<p>*Questa funzione non è disponibile su tutti i modelli.</p> <ul style="list-style-type: none"> ■ Questa è la funzione per esprimere un colore più ricco. ■ Questa funzione è attivata in "Modalità immagini - Cinema, Esperto" quando l'ingresso del segnale xvYCC proviene da HDMI.
<p>Motivo esperto (Spento/Motivo1/ Motivo2)</p>	<ul style="list-style-type: none"> ■ Il motivo necessario per il controllo dell'immagine della TV digitale. ■ A Questa funzione è attivata in "Modalità immagini - Esperto" quando si assiste a DTV.
<p>Filtro colore (Spento/Rosso/Verde/ Blu)</p>	<ul style="list-style-type: none"> ■ Questa è la funzione per filtrare specifici colori del video. ■ È possibile utilizzare il filtro RGB per impostare con precisione la saturazione e la tonalità.
<p>Temp. col. (Medio/Caldo/Freddo)</p>	<p>Questa è la funzione per regolare il colore complessivo dello schermo in base all'aspetto desiderato.</p> <p>a. • Metodo : 2 punti</p> <ul style="list-style-type: none"> • Modello: Interno, Esterno • Contrasto Rosso/Verde/Blu, Luminosità Rosso/Verde/Blu: <p>L'intervallo di regolazione è -50 a +50.</p> <p>b. • Metodo : 10 punti IRE</p> <ul style="list-style-type: none"> • Modello: Interno / Esterno • IRE (Institute of Radio Engineers) è l'unità per visualizzare la dimensione del segnale video e può essere impostata a 10, 20, 30 a 100. È possibile regolare Rosso Verde o Blu per ogni impostazione. • Luminanza: Questa funzione visualizza il valore di luminanza calcolato per un valore di gamma pari a 2.2. È possibile inserire il valore di luminanza desiderato a 100 IRE, quindi il valore di luminanza calcolato per un valore di gamma pari a 2.2 viene visualizzato ogni 10 passi da 10 IRE a 90 IRE. • Rosso/Verde/Blu: L'intervallo di regolazione è -50 a +50.
<p>Sistema di gestione colori</p>	<ul style="list-style-type: none"> ■ Come lo strumento utilizzato dagli esperti per effettuare regolazioni utilizzando i modelli di test, ciò non influisce sugli altri colori, ma può essere utilizzato per regolare selettivamente le 6 aree di colore (Rosso/Verde/Blu/Ciano/Magenta/Giallo). <p>La differenza di colore può non essere distintiva anche quando si effettuano le regolazioni per lo schermo generale.</p> <ul style="list-style-type: none"> ■ Regola Rosso/Verde/Blu/Giallo/Ciano/Magenta. • Colore Rosso/Verde/Blu/Giallo/Ciano/Magenta. L'intervallo di regolazione è -30 a +30. • Tinta Rosso/Verde/Blu/Giallo/Ciano/Magenta. L'intervallo di regolazione è -30 a +30 ■ Questa funzionalità è disattivata in modalità RGB-PC e HDMI (PC).

CONTROLLO DELLE IMMAGINI

PICTURE RESET(RESET IMMAGINI)

Le impostazioni delle modalità delle immagini selezionate vengono riportate alle impostazioni predefinite di fabbrica.

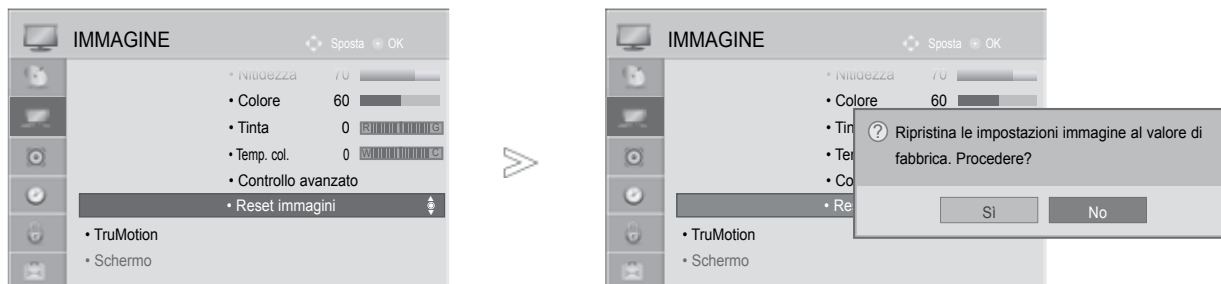

- 1   Selezionare **IMMAGINE**.
- 2   Selezionare **Reset immagini**.
- 3   Selezionare **Sì** o **No**.
- 4  Inizializza il parametro regolato.

- Premere il pulsante **MENU/EXIT** per tornare alla normale visione TV.
- Premere il tasto **BACK** per tornare alla schermata di menu precedente.

TRUMOTION

(Solo 32/42/46/52/60LD5***, 32/37/42/47/55LE5***)

impiegato per ottenere la migliore qualità delle immagini senza sbavature o vibrazioni dei movimento quando si accede ad immagini in rapida successione o alla sorgente film.

Alto : assicura un movimento più fluido dell'immagine.

Basso : assicura un movimento fluido dell'immagine. Utilizzare questa impostazione per il normale impiego.

Spento : Disattiva il funzionamento TruMotion.

Utente : L'utente può regolare i livelli di **Judder** e **Blur** (tremolio e sfocamento) nel funzionamento TruMotion separatamente.

- **Judder** : Regola il rumore dello schermo.

- **Blur** : Regola l'immagine fantasma dello schermo.







Questa funzione è disattivata nelle modalità RGB-PC, HDMI-PC .

Se si attiva "TruMotion", può apparire disturbo sullo schermo.

In questo caso, impostare "TruMotion" su "Spento".

Quando si seleziona "**Modalità immagini-Gioco** " impostare "**TruMotion**" su "**Spento**".



- 1   Selezionare **IMMAGINE**.
- 2   Selezionare **TruMotion**.
- 3   Selezionare **Basso, Alto, Utente** oppure **Spento**.
- 4  Effettuare le regolazioni necessarie.

- Premere il pulsante **MENU/EXIT** per tornare alla normale visione TV.
- Premere il tasto **BACK** per tornare alla schermata di menu precedente.

CONTROLLO DELLE IMMAGINI

INDICATORE DI ACCENSIONE

Regolare la spia di alimentazione/standby nella parte anteriore del televisore.







Luce StandBy

Determina se impostare la spia sulla parte frontale del televisore a **Acceso** o **Spento** in modalità standby.

Luce Accensione

Determina se impostare la spia sulla parte frontale del televisore a **Acceso** o **Spento** quando si accende il sistema.



- 1   Selezionare **OPZIONE**.
- 2   Selezionare **Indicatore Alimentazione**.
- 3   Selezionare **Luce StandBy** o **Luce Accensione**.
- 4  Selezionare la sorgente desiderata.





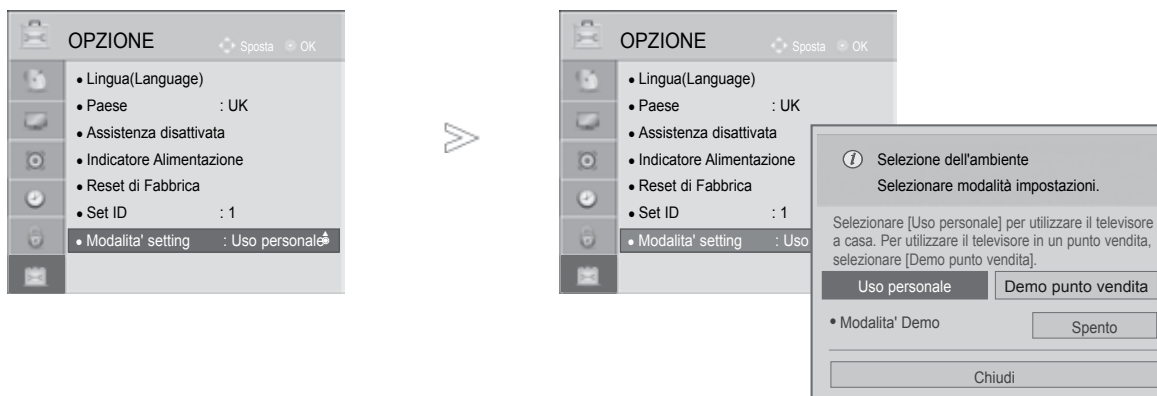

- Premere il pulsante **MENU/EXIT** per tornare alla normale visione TV.
- Premere il tasto **BACK** per tornare alla schermata di menu precedente.

IMPOSTAZIONE DELLA MODALITÀ

Si consiglia di impostare il televisore alla modalità "Uso personale" per ottenere le immagini migliori nel proprio ambiente domestico.

La modalità "Demo punto vendita" costituisce l'impostazione ottimale per la visualizzazione nei negozi.



-   Selezionare **OPZIONE**.
-   Selezionare **Modalita' setting**.
-   Selezionare **Demo punto vendita** o **Uso personale**.
-  Salva.

- Premere il pulsante **MENU/EXIT** per tornare alla normale visione TV.
- Premere il tasto **BACK** per tornare alla schermata di menu precedente.

CONTROLLO DELLE IMMAGINI

MODALITÀ DEMO

Visualizza la presentazione per spiegare i diversi logo del televisore.









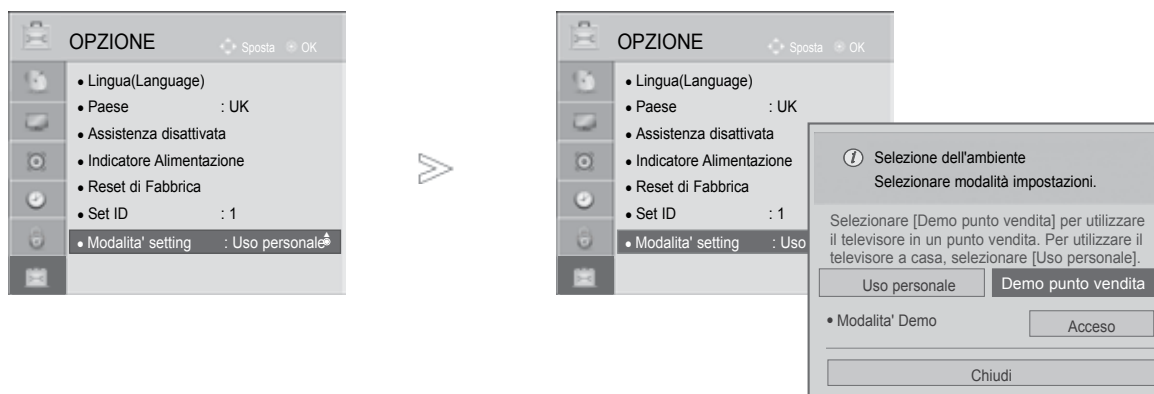



Non è possibile utilizzare la **Modalità Demo** in modalità **Uso personale**.

In **Demo punto vendita**, la **Modalità Demo** viene attivata automaticamente.

Una volta disattivata la **Modalità Demo** in **Demo punto vendita**, la **Modalità Demo** non verrà eseguita e viene reimpostato soltanto lo schermo.

Lo schermo viene reimpostato automaticamente dopo 5 minuti della modalità Demo.



-   Selezionare **OPZIONE**.
-   Selezionare la **Modalità Demo**.
-    Selezionare **Demo punto vendita**.
-     Selezionare **Acceso** per mostrare i diversi logo del televisore.
-  Torna alla schermata di menu precedente.
Se si desidera interrompere la demo, premere un pulsante qualsiasi.
(tranne il pulsante MUTE (SILENZIOSO), \triangleleft + , -).

- Premere il pulsante **MENU/EXIT** per tornare alla normale visione TV.
- Premere il tasto **BACK** per tornare alla schermata di menu precedente.

CONTROLLO AUDIO E LINGUA

REGOLAZIONE AUTOMATICA DEL VOLUME

La funzione **Volume automatico** consente di mantenere in modo automatico un livello di volume uniforme anche se si cambia canale.

Poiché ciascuna stazione di trasmissione ha proprie condizioni di segnale, è necessario regolare il volume ogniqualvolta si cambia canale. Questa funzione consente agli utenti di godere di livelli stabili del volume, tramite regolazioni automatiche di ciascun programma.

Se la qualità o il volume del suono non sono del livello desiderato, è preferibile utilizzare un impianto home theater separato o un circuito dedicato per i diversi ambienti dell'utente.

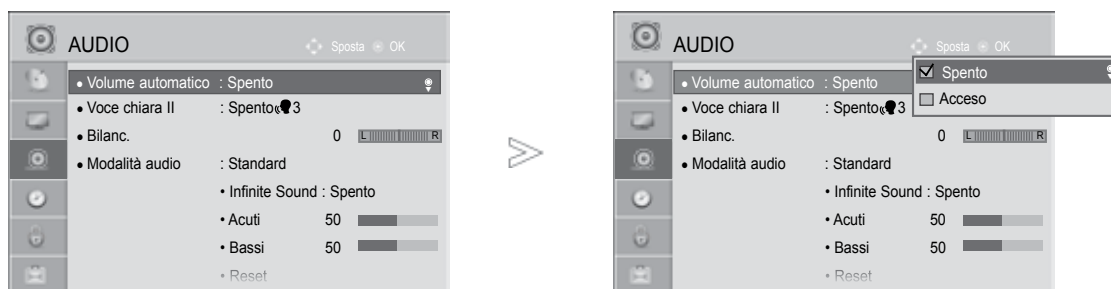

-   Selezionare **AUDIO**.
-   Selezionare **Volume automatico**.
-   Selezionare **Acceso** o **Spento**.

- Premere il pulsante **MENU/EXIT** per tornare alla normale visione TV.
- Premere il tasto **BACK** per tornare alla schermata di menu precedente.

CONTROLLO AUDIO E LINGUA

CLEAR VOICE(VOCE CHIARA) II

Differenziando l'estensione vocale umana dalle altre, aiuta a sentire meglio le voci umane.

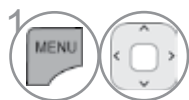

1 Selezionare **AUDIO**.

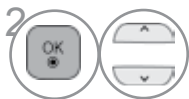

2 Selezionare **Voce chiara II**.



3 Selezionare **Acceso** o **Spento**.

- Se si seleziona "**Acceso**" per l'impostazione **Voce chiara II**, la funzione **Infinite Sound** non potrà funzionare.
- Seleziona i livelli da "-6" a "+6".

Regolazione del livello di Clear Voice selezionando On



4 Selezionare **Livello**.



5 Effettuare una regolazione desiderata.

- Premere il pulsante **MENU/EXIT** per tornare alla normale visione TV.
- Premere il tasto **BACK** per tornare alla schermata di menu precedente.

IMPOSTAZIONI AUDIO PRECONFIGURATE - MODALITÀ AUDIO

È possibile selezionare le impostazioni sonore preferite: Standard, Musica, Cinema, Sport o Gioco ed è possibile regolare inoltre Acuti e Bassi.

La modalità audio consente di apprezzare la migliore qualità audio senza nessuna regolazione specifica perché il televisore imposta le opzioni audio adeguate in base ai contenuti del programma.

Standard, Musica, Cinema, Sport e Gioco sono impostazioni predefinite per una qualità ottimale del suono.

- Standard** Offre suoni di qualità standard.
- Musica** Ottimizza i suoni per ascoltare la musica.
- Cinema** Ottimizza i suoni per guardare i film.
- Sport** Ottimizza i suoni per guardare gli eventi sportivi.
- Gioco** Ottimizza i suoni per giocare.



1 Selezionare **AUDIO**.



2 Selezionare **Modalità audio**.



3 Selezionare **Standard, Musica, Cinema, Sport o Gioco**.

• Potete regolare il **Modalità audio** nel menu **Q. Menu**.

- Premere il pulsante **MENU/EXIT** per tornare alla normale visione TV.
- Premere il tasto **BACK** per tornare alla schermata di menu precedente.

CONTROLLO AUDIO E LINGUA

REGOLAZIONE DELLE IMPOSTAZIONI AUDIO - MODALITÀ UTENTE



1 Selezionare **AUDIO**.



2 Selezionare **Modalità audio**.



3 Selezionare **Standard, Musica, Cinema, Sport o Gioco**.



4 Selezionare **Acuti e Bassi**.



5 Impostare il livello audio desiderato.

- Premere il pulsante **MENU/EXIT** per tornare alla normale visione TV.
- Premere il tasto **BACK** per tornare alla schermata di menu precedente.

INFINITE SOUND

Selezionare questa opzione per ottenere suoni realistici.



1 Selezionare **AUDIO**.

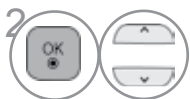

2 Selezionare **Infinite Sound**.

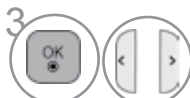

3 Selezionare **Acceso o Spento**.





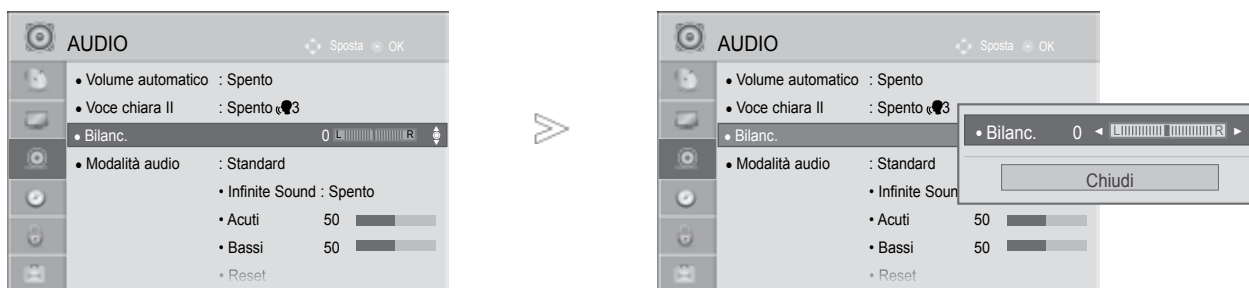

Infinite Sound : Infinite Sound è una tecnologia di elaborazione sonora proprietaria LG brevettata proprietari che ricerca la coinvolgente impronta sonora 5.1 surround sound con due altoparlanti anteriori

- Premere il pulsante **MENU/EXIT** per tornare alla normale visione TV.
- Premere il tasto **BACK** per tornare alla schermata di menu precedente.

BILANC

È possibile regolare il bilanciamento audio dei diffusori ai livelli desiderati.



- 1   Selezionare **AUDIO**.
- 2   Selezionare **Bilanc..**
- 3   Effettuare una regolazione desiderata.

- Premere il pulsante **MENU/EXIT** per tornare alla normale visione TV.
- Premere il tasto **BACK** per tornare alla schermata di menu precedente.

CONTROLLO AUDIO E LINGUA

CONFIGURAZIONE ACCESO/OFF DIFFUSORI TV

Potete regolare lo stato degli altoparlanti interni.

In **AV**, **COMPONENT**, **RGB** e **HDMI1** con cavo HDMI a DVI, l'altoparlante della TV può essere operativo anche in assenza di segnale video.

Se si desidera utilizzare il sistema stereo hi-fi esterno, disattivare i diffusori interni dell'apparecchiatura.

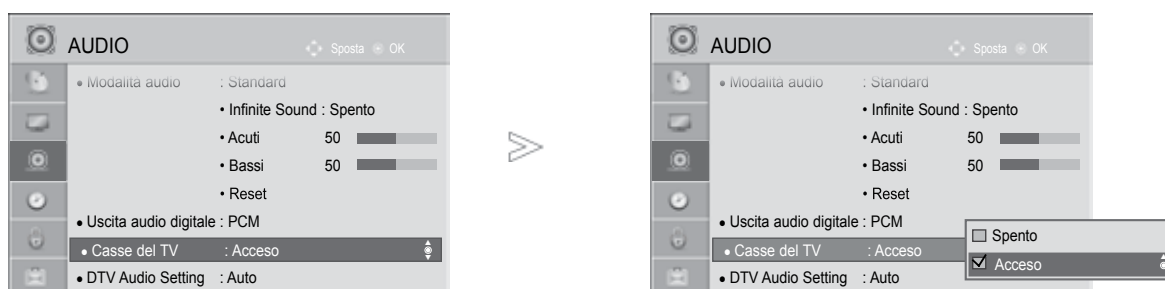

- 1   Selezionare **AUDIO**.
- 2   Selezionare **Casse del TV**.
- 3   Selezionare **Acceso** o **Spento**.

- Premere il pulsante **MENU/EXIT** per tornare alla normale visione TV.
- Premere il tasto **BACK** per tornare alla schermata di menu precedente.





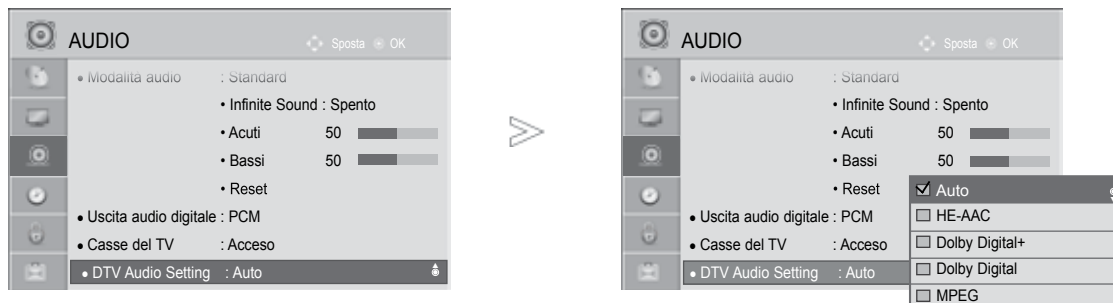

! NOTA

- ▶ Quando l'altoparlante del televisore è disattivato, mentre l'home theater del Simplink è in funzione, l'uscita del suono passa automaticamente all'altoparlante dell'home theater, tuttavia, quando l'altoparlante viene acceso, il suono viene emesso da questo.
- ▶ Alcuni menu in AUDIO sono disattivati se TV Speaker (Altoparlante del televisore) è disattivato.

IMPOSTAZIONE AUDIO DTV (SOLO MODALITÀ DIGITALE)

Quando in un segnale in ingresso sono presenti diversi tipi di audio, grazie a questa funzione è possibile isolarne il tipo.



-   Selezionare **AUDIO**.
-   Selezionare **DTV Audio Setting**.
-   Selezionare **Auto, HE-AAC, Dolby Digital +, Dolby Digital o MPEG**.

- Premere il pulsante **MENU/EXIT** per tornare alla normale visione TV.
- Premere il tasto **BACK** per tornare alla schermata di menu precedente.

- **Auto**: Sono trasmessi nell'ordine **HE-AAC > Dolby Digital+ > Dolby Digital > MPEG**.
- **HE-AAC, Dolby Digital+, Dolby Digital, MPEG**: Consente all'utente di selezionare il tipo di audio desiderato.
es.: Se si seleziona **MPEG**, sarà sempre trasmesso **MPEG**.
Se il formato MPEG non è supportato, al suo posto viene impostato un altro tipo di formato audio.
- Vedere a p. 120 a 121 (Lingua audio Selection)

CONTROLLO AUDIO E LINGUA

SELEZIONE DELL'USCITA AUDIO DIGITALE

Questa funzione consente di selezionare l'uscita audio digitale preferita. L'impianto è in grado di generare l'audio Dolby Digital solo nei canali che trasmettono l'audio di questo tipo.

Quando è disponibile Dolby, selezionando Auto nel menu Digital Audio Out (Uscita audio digitale) imposterà l'uscita SPDIF (Sony Philips Digital InterFace) a Dolby Digital.

Se nel menu dell'uscita audio digitale è selezionato Auto quando Dolby Digital non è disponibile, l'uscita SPDIF sarà PCM (Pulse-code modulation).

Anche se è stato impostato sia Dolby Digital che la lingua dell'audio in un canale che trasmette l'audio Dolby Digital, sarà riprodotto solo quest'ultimo formato.

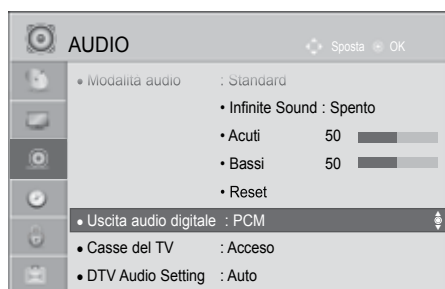

- 1 Selezionare **AUDIO**.
- 2 Selezionare **Uscita audio digitale**.
- 3 Selezionare **Auto** o **PCM**.



Prodotto su licenza concessa da Dolby Laboratories. Dolby ed il simbolo a doppia D sono marchi di fabbrica di Dolby Laboratories.

- È possibile che in modalità HDMI alcuni lettori DVD non riproducano l'audio SPDIF. In questo caso, impostare l'uscita dell'audio digitale del lettore DVD su PCM. (In HDMI, DOLBY DIGITAL PLUS non è supportato.)

Elemento	Ingresso audio	Uscita audio digitale
Auto (Altoparlante attivo)	MPEG Dolby Digital Dolby Digital Plus HE-AAC	PCM Dolby Digital Dolby Digital PCM
Auto (Altoparlante disattivo)	MPEG Dolby Digital Dolby Digital Plus HE-AAC	PCM Dolby Digital Dolby Digital Dolby Digital
PCM	PCM	PCM

- Premere il pulsante **MENU/EXIT** per tornare alla normale visione TV.
- Premere il tasto **BACK** per tornare alla schermata di menu precedente.

AUDIO RESET

Le impostazioni della modalità Audio selezionato vengono riportate alle impostazioni predefinite di fabbrica.

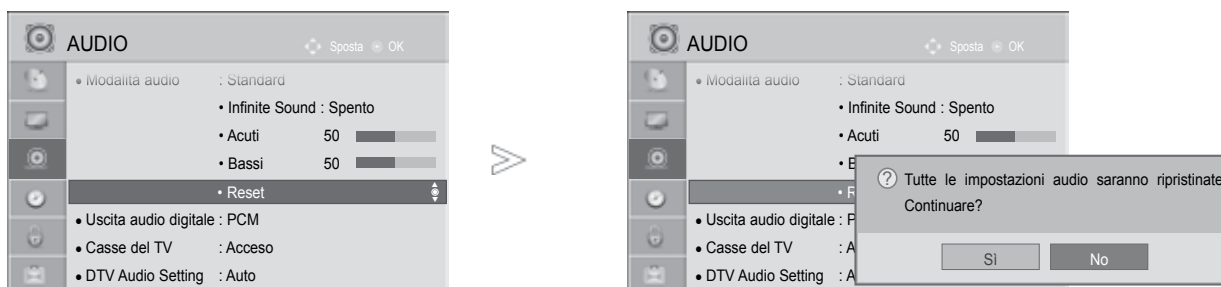

- 1   Selezionare **AUDIO**.
- 2   Selezionare **Reset**.
- 3   Selezionare **Sì** o **No**.
- 4  Inizializza il parametro regolato.

- Premere il pulsante **MENU/EXIT** per tornare alla normale visione TV.
- Premere il tasto **BACK** per tornare alla schermata di menu precedente.





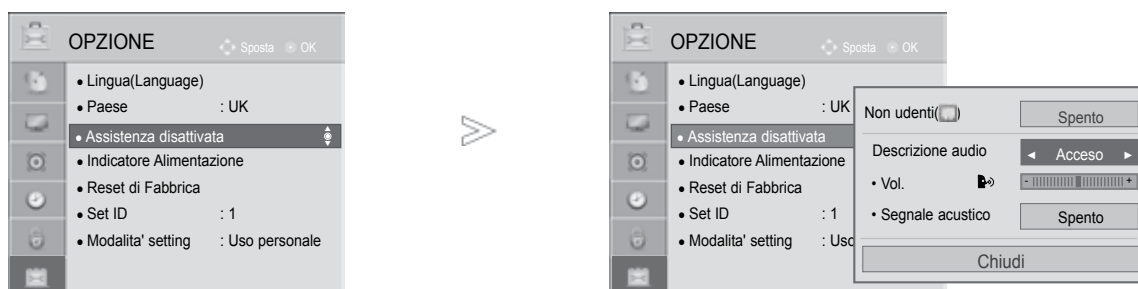

CONTROLLO AUDIO E LINGUA

DESCRIZIONE AUDIO (SOLO MODALITÀ DIGITALE)





Questa funzione è per i ciechi e fornisce un audio che descrive la situazione corrente in un programma televisivo, oltre all'audio di base.

Quando è selezionato Audio Description On (Descrizione audio attiva), l'audio di base e la descrizione audio sono forniti soltanto per i programmi che dispongono di Descrizione audio.



-   Selezionare **OPZIONE**.
-   Selezionare **Assistenza disattivata**.
-   Selezionare la **Descrizione audio**.





Regolazione del volume della descrizione audio selezionando On

-   Selezionare **Vol.** o **Segnale acustico**.
-   Effettuare una regolazione desiderata.

- Premere il pulsante **MENU/EXIT** per tornare alla normale visione TV.
- Premere il tasto **BACK** per tornare alla schermata di menu precedente.

Stereo/Doppia ricezione (solo modalità analogica)

Quando viene selezionato un programma, le informazioni relative all'audio per la stazione appare con il numero di programma e il nome dell'emittente.

- 1   Selezionare **Lingua audio**.
- 2   Seleziona l'uscita audio.

Broadcast	Display sullo schermo
Mono	MONO
Stereo	STEREO
Dual	DUAL I, DUAL II, DUAL I+II

■ SELEZIONE MONO

Se il segnale stereo è debole nella ricezione stereo, potete passare alla ricezione mono. Nella modalità mono viene migliorata la nitidezza dell'audio. Per tornare allo stereo.

■ SELEZIONE DELLINGUAGGIO PER LE EMITTENTI IN DUE LINGUE

Se un programma può essere ricevuto in due lingue (doppia lingua) potete passare a DUAL I, DUAL II oppure DUAL I+II.

- DUAL I** invia agli altoparlanti la lingua primaria dell'emittente.
- DUAL II** invia agli altoparlanti la seconda lingua dell'emittente.
- DUAL I+II** invia la prima lingua ad un altoparlante e la seconda all'altro.

CONTROLLO AUDIO E LINGUA

RICEZIONE NICAM (SOLO MODALITÀ ANALOGICA)

Se il vostro display al plasma è dotato di sintonizzazione PDP per la ricezione NICAM, può ricevere il suono digitale ad alta qualità NICAM.

L'uscita audio può essere selezionata in conformità al tipo di trasmissione ricevuta.

-
- 1 Quando il suono NICAM viene ricevuto in mono, potete selezionare **NICAM MONO** oppure **FM MONO**.
 - 2 Quando il suono NICAM viene ricevuto in stereo, potete selezionare **NICAM STEREO** oppure **FM MONO**. Se il segnale stereo è debole, commutate in FM mono.
 - 3 Quando il suono NICAM viene ricevuto in dual, potete selezionare **NICAM DUAL I**, **NICAM DUAL II**, **NICAM DUAL I+II** oppure **FM MONO**.
-

SELEZIONE DELL'USCITA AUDIO DEGLI SPEAKER

Nel modo AV, Component, RGB o HDMI potete selezionare l'uscita audio per gli altoparlanti destro e sinistro.

Selezionare l'uscita audio.

L+R: Segnale audio dall'ingresso audio L(sinistro) viene inviato all'altoparlante sinistro e il segnale audio dall'ingresso audio R (destro) viene inviato all'altoparlante destro.

L+L: Il segnale audio dall'ingresso audio L(sinistro) viene inviato all'altoparlante destro e a quello sinistro.

R+R: Il segnale audio dall'ingresso audio R (destro) viene inviato all'altoparlante destro e a quello sinistro.

SELEZIONE DELLA LINGUA DEI MENU / DEL PAESE A SCHERMO

La guida all'installazione viene visualizzata sullo schermo del televisore quando si effettua la prima accensione.

1  Selezionare la lingua desiderata.

2  Selezionare il proprio paese.

* Se si desidera modificare la selezione della lingua / del paese

1  Selezionare **OPZIONE**.

2  Selezionare **Lingua(Language)**.

3  Selezionare **Lingua menu (Language)**.

4  Selezionare la lingua desiderata.

5  Salva.

1  Selezionare **OPZIONE**.

2  Selezionare **Paese**.

3  Selezionare il proprio paese.

4  Salva.

- Premere il pulsante **MENU/EXIT** per tornare alla normale visione TV.
- Premere il tasto **BACK** per tornare alla schermata di menu precedente.

! NOTA

- ▶ Se non si termina l'impostazione **Installation Guide** (Guida di installazione) premendo **BACK** (Indietro) oppure se si lascia che il menu OSD (On Screen Display) vada in timeout il menu di installazione continuerà ad apparire fino a completamento dell'impostazione ogni volta che viene accesa la TV.
- ▶ Se si seleziona in codice paese sbagliato, il televideo potrebbe non essere mostrato e non funzionare correttamente.
- ▶ La funzione CI(Interfaccia comune) può non essere applicata sulla base del paese in cui avviene la trasmissione.
- ▶ I pulsanti della modalità di controllo DTV possono non essere funzionanti dipendendo dalle condizioni di trasmissione del vostro paese.
- ▶ Nei paesi in cui le regole delle trasmissioni digitali non sono fissate, alcune funzioni DTV possono non funzionare dipendendo dalle circostanze di trasmissione digitale.
- ▶ L'impostazione paese "UK" deve essere attivata solo in UK.
- ▶ Se l'impostazione del paese è "--", sono disponibili i programmi a trasmissione standard digitale cavo/terrestre europei ma alcune funzioni DTV potrebbero non funzionare correttamente.

CONTROLLO AUDIO E LINGUA

SELEZIONE DELLA LINGUA (SOLO MODALITÀ DIGITALE)









La funzione audio consente di selezionare la lingua preferita per l'audio. Se i dati audio nella lingua selezionata non vengono trasmessi, viene riprodotto l'audio in lingua predefinita.

Utilizzare la funzione dei sottotitoli quando sono trasmesse due o più lingue dei sottotitoli. Se i dati dei sottotitoli nella lingua selezionata non vengono trasmessi, vengono riprodotti i sottotitoli in lingua predefinita.

Quando le lingue selezionate come lingua primaria per la lingua audio e lingua dei sottotitoli non sono supportate, potete selezionare una lingua nella categoria secondaria.

Nel modo digitale, usare la funzione lingua teletext quando vengono trasmesse due o più lingue teletext. Se i dati del televideo non vengono trasmessi nella lingua selezionata, la pagina viene visualizzata nella lingua predefinita.

-   Selezionare **OPZIONE**.
-   Selezionare **Lingua(Language)**.
-   Selezionare **Lingua audio, Lingua sottotitoli** oppure **Teletext Language (Lingua Teletext)**(tranne Regno Unito).
-   Selezionare la lingua desiderata.
-  Salva.

-   Selezionare **OPZIONE**.
-   Selezionare **Assistenza disattivata**.
-   Selezionare **Non udenti**().
-   Selezionare **Acceso o Spento**.

- Premere il tasto **BACK** per tornare alla schermata di menu precedente.

< Lingua audio Selection >

- ▶ Quando sono trasmesse due o più lingue, è possibile selezionare quella desiderata.



Selezionare **Lingua audio**



selezionare una lingua audio.

< Selezione lingua sottotitoli >

- ▶ Quando sono trasmesse due o più lingue di sottotitoli, è possibile selezionare la lingua con il tasto **SUBTITLE** del telecomando.
- ▶ Premere il tasto $\wedge \vee$ per selezionare la lingua dei sottotitoli.

- L'audio/sottotitoli possono essere visualizzati in forma più semplice con da 1 a 3 caratteri trasmessi dal service provider.
- Quando si seleziona l'audio supplementare (audio per "non udenti/vedenti") potrebbe essere trasmesso una parte dell'audio principale.

Informazioni OSD lingua audio

Display	Stato
N.A	Non disponibile
MPEG	Audio MPEG
D D	Audio Dolby Digital
	Audio per "non vedenti"
ABC	Audio per "non udenti"
D D+	Audio Dolby Digital Plus
HE-AAC	Audio HE-AAC

Informazioni OSD lingua sottotitoli

Display	Stato
N.A	Non disponibile
TEXT	Sottotitoli teletext
ABC	Sottotitoli per "non udenti"

IMPOSTAZIONE ORA

CONFIGURAZIONE DELL'OROLOGIO

L'orologio viene impostato automaticamente quando si riceve il segnale digitale nella modalità automatica **Auto**.







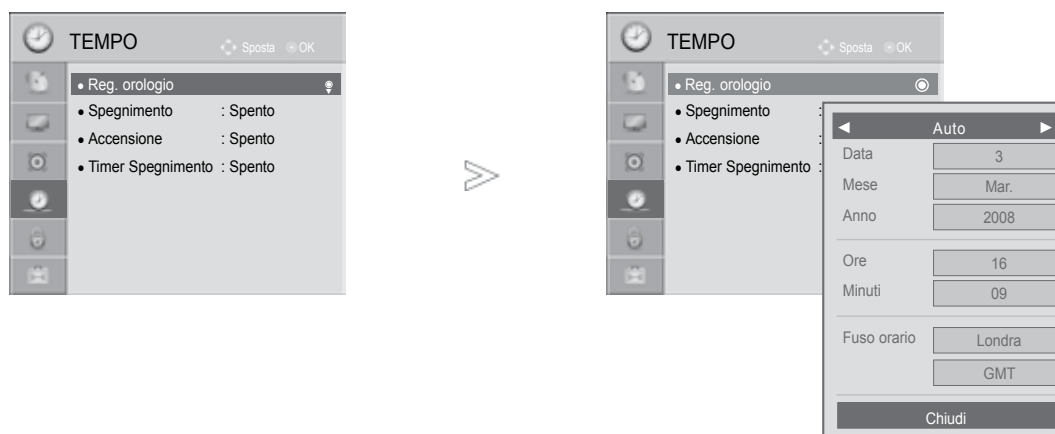

L'orologio può essere impostato manualmente nella modalità **Manuale**.

Dovete regolare correttamente l'orario prima di utilizzare la funzione on/off temporizzata.

L'orario TV viene impostato dalle informazioni di fuso orario basate sulla zona oraria e GMT (Greenwich Mean Time) ricevuta con il segnale di trasmissione e l'ora viene impostata automaticamente da un segnale digitale.

Se il nome della città in **Fuso orario** è cambiato in Offset, è possibile modificare l'orario di 1 ora. È possibile impostare il menu **Fuso orario** sulla modalità **Auto**.



-   Selezionare **TEMPO**.
-   Selezionare **Reg. orologio**.
-   Selezionare **Auto** o **Manuale**.
-   Selezionare anno, mese, data, ora o l'opzione Time Zone (Fuso orario).
-  Impostare anno, mese, data, ora o l'opzione Time Zone (Fuso orario).

- Premere il pulsante **MENU/EXIT** per tornare alla normale visione TV.
- Premere il tasto **BACK** per tornare alla schermata di menu precedente.

IMPOSTAZIONE TIMER ON/OFF AUTOMATICO

Il Timer Off automaticamente spegne il Tv in Stand By trascorso il tempo preselezionato.

Due ore dopo che l'apparecchio si è acceso grazie alla funzione di accensione automatica verrà automaticamente riportato nel modo "Standby" (Attesa), se non viene premuto nessun tasto.

Una volta che è stato programmato, il timer farà accendere e spegnere tutti i giorni l'apparecchio agli orari prestabiliti.

La funzione "off-timer" (spegnimento) sostituisce la funzione "on-timer" (accensione) se sono state regolate alla stessa ora.

Il monitor deve essere in "Standby" perche la funzione "on-timer" possa attivarsi.

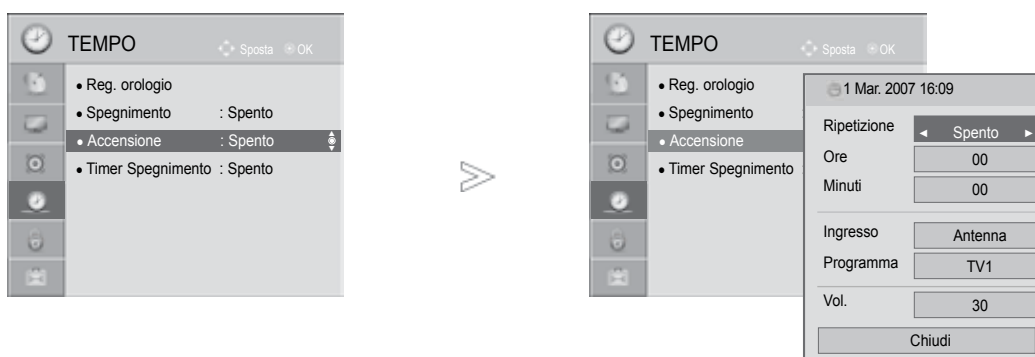

- 1 Selezionare **TEMPO**.
- 2 Selezionare **Spegnimento** o **Accensione**.
- 3 Selezionare **Ripetizione**.
- 4 Selezionare **Spento, Una volta, Quotidiano, Lun. ~ Ven., Lun. ~ Sab., Sab. ~ Dom. o Dom..**
- 5 Impostare l'ora.
- 6 Impostare i minuti correnti.

- Per cancellare la funzione **Spegnimento / Accensione** Timer, selezionare **Spento**.
- Solo per la funzione **Accensione**

- 1 Selezionare **Ingresso**.
- 2 Selezionare la sorgente di ingresso.
- 3 Selezionare il programma.
- 4 Regolare il livello del volume all'accensione.

- Premere il pulsante **MENU/EXIT** per tornare alla normale visione TV.
- Premere il tasto **BACK** per tornare alla schermata di menu precedente.

IMPOSTAZIONE ORA

IMPOSTAZIONE TIMER SLEEP

Non è necessario ricordare di spegnere l'impianto prima di andare a dormire.

Il timer di spegnimento imposta l'impianto in modalità standby in modo automatico una volta trascorso il tempo precedentemente impostato.

1  Selezionare **Timeer Spegnimento**.

2  Selezionare **Spento, 10, 20, 30, 60, 90, 120, 180 o 240 Min..**

- Se spegnete l'apparecchio, la funzione viene annullata.
- Potete anche regolare il **Timeer Spegnimento** nel menu **TEMPO**.

CONTROLLO GENITORI/CLASSIFICAZIONI

IMPOSTAZIONE DELLA PASSWORD E SISTEMA DI BLOCCO









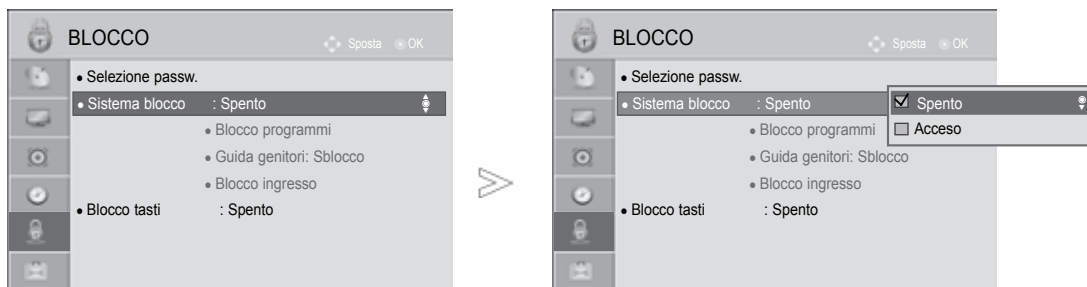

Se si digita la password per la prima volta, premere '0', '0', '0', '0' nel telecomando.

Quando si seleziona come paese la Francia, la password non è '0', '0', '0', '0' bensì '1', '2', '3', '4'.

Quando si seleziona come paese la Francia, la password non può essere impostata come '0', '0', '0', '0'.

Se un canale è bloccato, immettere la password per bloccarlo temporaneamente.



-   Selezionare **BLOCCO**.
-   Selezionare **Sistema blocco**.
-   Selezionare **Acceso**.
-    Impostare la password.
-  Inserire un password di 4 caratteri.
Assicurarsi che questo numero non venga dimenticato!
Inserire nuovamente la password come conferma.

• Se si è dimenticata la password, premere '0', '3', '2', '5' sul telecomando.

- Premere il pulsante **MENU/EXIT** per tornare alla normale visione TV.
- Premere il tasto **BACK** per tornare alla schermata di menu precedente.

CONTROLLO GENITORI/CLASSIFICAZIONI

BLOCCO DEL PROGRAMMA

Blocca i programmi che non desiderate vedere oppure che non volete vengano visti dai vostri bambini.





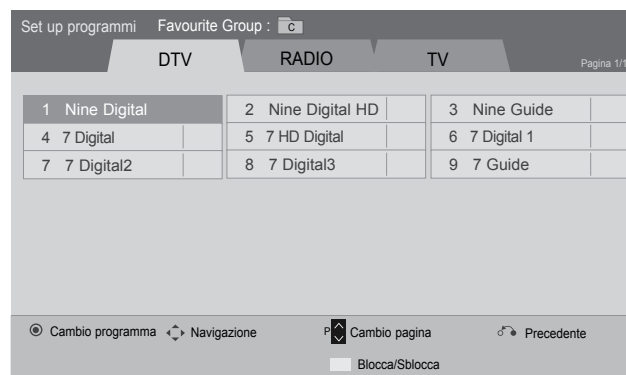
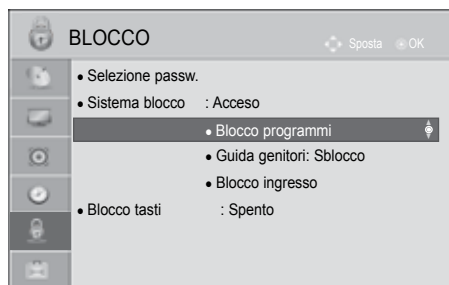

È disponibile per l'uso di questa funzione in Sistema di blocco "Acceso".

Per vedere un programma bloccato digitare la password.

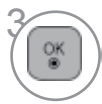

O



-   Selezionare **BLOCCO**.
-   Selezionare **Sistema blocco**.
-   Selezionare **Blocco programmi**.
-  Attivare il **Blocco programmi**.
-   Selezionare un programma da bloccare.

- Premere il pulsante **MENU/EXIT** per tornare alla normale visione TV.
- Premere il tasto **BACK** per tornare alla schermata di menu precedente.

CONTROLLO DEI GENITORI (SOLO MODALITÀ DIGITALE)

Questa funzione si attiva in base alle informazioni provenienti dall'emittente. Quindi se il segnale presenta informazioni errate, questa funzione non risulta operativa.

È necessaria una password per accedere a questo menu.

Questo impianto è programmato per ricordare su quale opzione è stato impostato l'ultima volta anche una volta spento.

Impedisce ai bambini di guardare un certo tipo di programmi, sulla base dei limiti di classificazione impostati.

Per vedere un programma speciale digitare la password.

La classificazione varia da paese a paese.

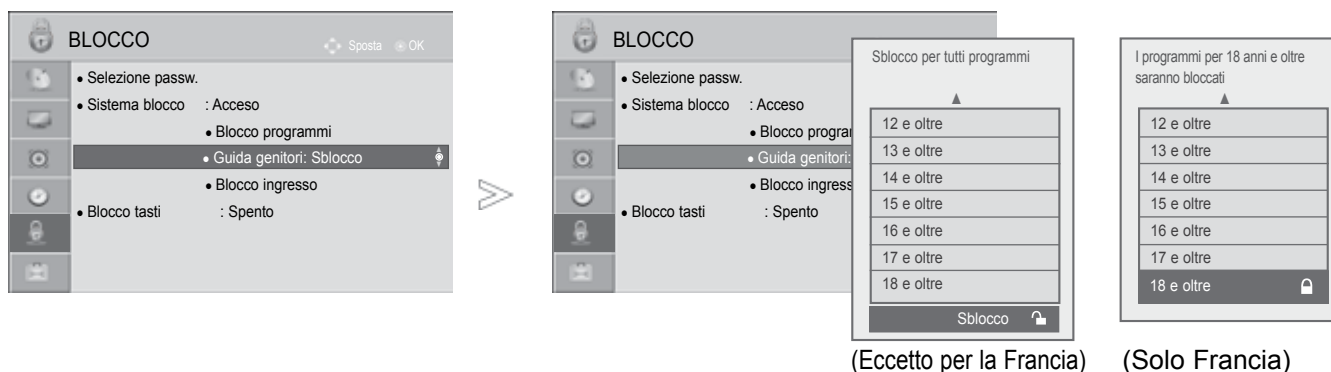

-   Selezionare **BLOCCO**.
-   Selezionare **Sistema blocco**.
-   Selezionare **Guida genitori**.
-   Effettuare le regolazioni necessarie.

- Premere il pulsante **MENU/EXIT** per tornare alla normale visione TV.
- Premere il tasto **BACK** per tornare alla schermata di menu precedente.

CONTROLLO GENITORI/CLASSIFICAZIONI

BLOCCO INGRESSO ESTERNO

Consente di bloccare un ingresso.

È disponibile per l'uso di questa funzione in Sistema di blocco "Acceso".

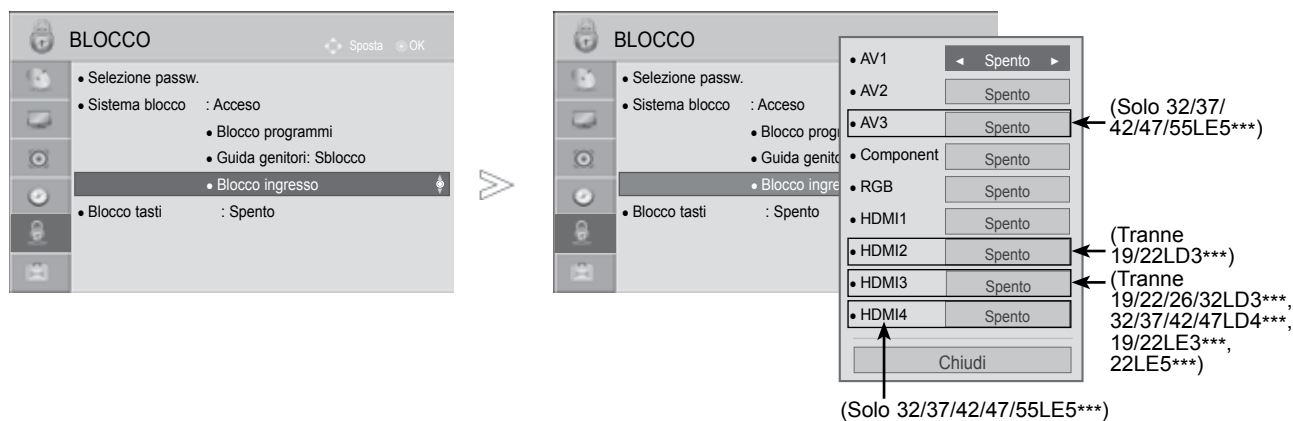

-   Selezionare **BLOCCO**.
-   Selezionare **Sistema blocco**.
-   Selezionare **Blocco ingresso**.
-   Selezionare l'origine.
-   Selezionare **Acceso** o **Spento**.

- Premere il pulsante **MENU/EXIT** per tornare alla normale visione TV.
- Premere il tasto **BACK** per tornare alla schermata di menu precedente.

BLOCCO TASTI

È possibile utilizzare questa funzione per evitare la visualizzazione non autorizzata bloccando i controlli del pannello frontale, in modo che sia utilizzabile solo utilizzando il telecomando.

Questo televisore è programmato per tenere l'opzione sulla quale è stato impostato l'ultima volta, anche dopo lo spegnimento.

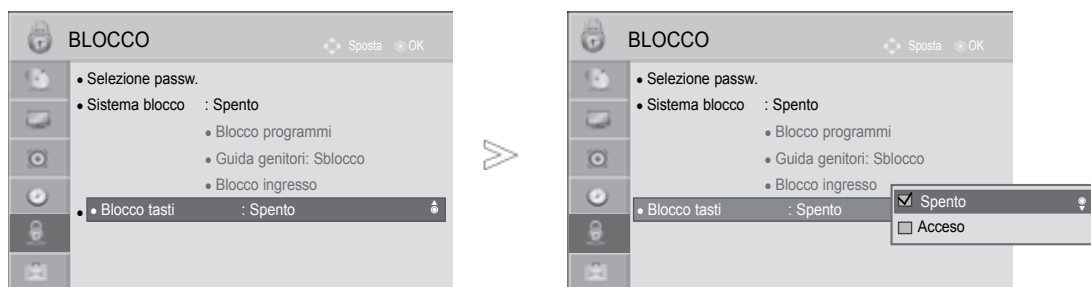

- 1   Selezionare **BLOCCO**.
- 2   Selezionare **Blocco tasti**.
- 3   Selezionare **Acceso** o **Spento**.

- Quando attivate il **Blocco tasti 'Acceso'** [**blocco pulsanti attivo**], se il monitor viene spento con il telecomando, premete il tasto **⏻ / I, INPUT, P ^ v** (o **P ▲ ▼**) del monitor o **POWER, INPUT, P ^ v** del telecomando.
- Quando attivate la funzione **Blocco tasti Acceso** [**blocco pulsanti attivo**], se viene premuto un tasto qualsiasi del pannello frontale, sullo schermo appare l'indicazione **⚠ Blocco tasti Acceso**.
- Quando viene visualizzato un altro menu OSD, **⚠ Blocco tasti Acceso** non funziona.

- Premere il pulsante **MENU/EXIT** per tornare alla normale visione TV.
- Premere il tasto **BACK** per tornare alla schermata di menu precedente.

TÉLÉTEXTE

Lo slot Common Interface non è presente in tutte le nazioni di importazione dei prodotti.

Il Televideo è un servizio gratuito fornito da numerose stazioni televisive che danno in tempo reale notizie, meteo, programmi televisivi, prezzi e altri argomenti.

Il decodificatore di televideo del display al plasma può sostenere i sistemi SIMPLE, TOPe FASTEXT. SIMPLE (televideo standard) consiste in un numero di pagine che vengono selezionate digitando direttamente il numero di pagina corrispondente. TOPe FASTEXT sono metodi più moderni e permettono una selezione facile e veloce delle informazioni contenute nel televideo.

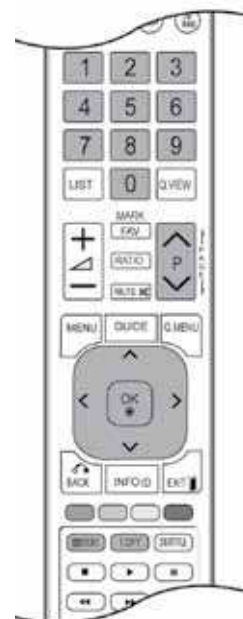

ACCENSIONE/SPEGNIMENTO

Premete il tasto **TEXT** per portarvi su questa funzione.

La pagina iniziale o quella finale appare sullo schermo. Due numeri di pagina, il nome della stazione televisiva, la data e l'ora appaiono sullo schermo nel titolo. Il primo numero della pagina indica la vostra selezione, mentre il secondo mostra la pagina che appare in quel momento sullo schermo.

Premete il tasto **TEXT** per spegnere il televideo.

TESTO SIMPLE [SEMPLICE]

■ elezione della pagina

- 1 Digitate il numero di pagina desiderato, un numero a tre cifre, per mezzo dei tasti NUMERICI. Se durante la selezione premete un tasto sbagliato, dovete completare le tre cifre e poi digitare il numero di pagina corretto.
- 2 Il tasto **P** \wedge \vee può anche essere utilizzato per selezionare la pagina precedente o quella successiva.

TESTO TOP [IN ALTO]

La guida all'utente fa apparire in alto sullo schermo quattro campi colorati: rosso, verde, giallo e blu. Il campo giallo denota il prossimo gruppo e quello blu indica il blocco successivo.

■ Selezione Blocco, Gruppo, Pagina

- 1 Con il tasto blu potete procedere di blocco in blocco.
- 2 Utilizzate il tasto giallo per procedere al prossimo gruppo con la funzione automatica al blocco successivo.
- 3 Con il tasto verde potete procedere alla pagina successiva esistente con la funzione automatica al gruppo successivo. (In alternativa potete utilizzare il tasto **P** ^ .)
- 4 Il tasto rosso permette di tornare alla selezione precedente. (In alternativa potete utilizzare il tasto **P** v .)

■ Selezione diretta della pagina

Corrisponde alla funzione SIMPLE text vi permette di selezionare una pagina digitando le tre cifre corrispondenti per mezzo della tastiera numerica con la funzione TOP.

FASTTEXT [TESTO VELOCE]

Le pagine del televideo sono codificate in colore lungo la parte bassa dello schermo e vengono selezionate premendo il tasto colorato corrispondente.

■ Selezione della pagina

- 1 Premere il pulsante **T.OPT** e quindi il pulsante ^ v per selezionare **III** menu. Visualizza la pagina indice.
- 2 Potete selezionare le pagine che sono codificate in colore lungo la linea inferiore con i tasti dello stesso colore.
- 3 Corrisponde alla funzione SIMPLE text e vi permette di selezionare una pagina digitando le tre cifre del numero di pagina per mezzo della tastiera numerica, con la funzione FASTEXT.
- 4 Il tasto **P** ^ v può essere utilizzato per selezionare la pagina precedente e quella seguente.

FUNZIONI SPECIALI DEL TELETEXT

- Premere il pulsante **T. OPT** e quindi il pulsante $\wedge \vee$ uso per selezionare il menu **Opzioni Testo**. Nel Regno Unito (in modalità digitale), il pulsante T. OPT non è attivo.



■ **Indice**

Selezionare ciascuna pagina dell'indice.



■ **Tempo**

Durante la visione di un programma TV, selezionare questo menu per visualizzare l'ora nell'angolo superiore destro dello schermo.

Con la funzione televideo, premete questo tasto per selezionare un numero di sotto pagina.

Il numero di sotto pagina appare nella parte bassa dello schermo. Per trattenere o cambiare la sotto pagina, premete i tasti ROSSO/VERDE, < > o i tasti numerici.



■ **Mantieni**

Blocca il cambio automatico di pagina se la pagina di televideo comprende 2 o più sotto pagine. Il numero delle sotto pagine e la sotto pagina sullo schermo viene, normalmente, indicato sotto il tempo. Quando viene selezionato questo menu nell'angolo superiore sinistro dello schermo viene visualizzato il simbolo di stop e lo scorrimento automatico delle pagine rimane inattivo.



■ **Rivela**

Selezionare questo menu per visualizzare le informazioni nascoste come ad esempio le risposte a indovinelli o rompicapo.



■ **Aggiorna**

Porta l'immagine televisiva sullo schermo mentre aspettate la prossima pagina del televideo.

L'indicazione appare nell'angolo in alto a sinistra dello schermo. Quando la pagina richiesta è disponibile l'indicazione viene sostituita dal numero di pagina. Selezionare nuovamente questo menu per visualizzare la pagina teletext aggiornata.



TELETEXT DIGITALE

*Questa funzione funziona soltanto nel Regno Unito e in Irlanda.

L'impianto offre l'accesso al teletext digitale che è ampiamente migliorato in molteplici aspetti, come testo, grafica ecc.

È possibile accedere al teletext digitale con servizi teletext digitali speciali e servizi specifici che trasmettono il teletext digitale.

TELETEXT NEL SERVIZIO DIGITALE

- 1 Premere i pulsanti numerici o il pulsante **P** ^ v per selezionare i servizi digitali che trasmettono teletext digitale.
- 2 Attenersi alle indicazioni relative al teletext digitale e passare alle fasi successive premendo il pulsante **TEXT** [testo], **OK**, ^ v < > , **RED** [rosso], **GREEN** [verde], **YELLOW** [giallo], **BLUE** [blu] o i pulsanti **NUMERICI** ecc.
- 3 Per modificare il servizio di teletext digitale, selezionare solamente un servizio diverso con i pulsanti numerici o con **P** ^ v .



TELETEXT NEL SERVIZIO DIGITALE

- 1 Premere i pulsanti numerici o il pulsante **P** ^ v per selezionare un servizio digitale specifico che trasmetta il teletext digitale.
- 2 Premere il pulsante **TEXT** [testo] o il pulsante colorato per attivare il teletext.
- 3 Attenersi alle indicazioni relative al teletext digitale e passare alle fasi successive premendo il pulsante **OK**, ^ v < > , **RED** [rosso], **GREEN** [verde], **YELLOW** [giallo], **BLUE** [blu] o i pulsanti **NUMERICI** ecc.
- 4 Premere il pulsante **TEXT** [testo] o il pulsante colorato per disattivare il teletext e tornare alla visione del TV.



Alcuni servizi possono consentire l'accesso ai servizi di testo premendo il pulsante **RED** [rosso].

APPENDICE

RICERCA DEI GUASTI

Il funzionamento non è normale.	
Il telecomando non funziona.	<ul style="list-style-type: none">■ Verificare la presenza di eventuali oggetti tra il prodotto e il telecomando che costituiscano un ostacolo.■ Le batterie sono installate con la polarità corretta (+ su +, - su -)?■ Installare batterie nuove.
L'alimentazione si disattiva improvvisamente	<ul style="list-style-type: none">■ È impostato il timer della modalità sleep?■ Controllare le impostazioni di controllo dell'alimentazione. Alimentazione interrotta.■ Se il televisore è acceso e non è presente alcun segnale di ingresso, verrà spento automaticamente dopo 15 minuti.

La funzione video non funziona.	
Nessuna immagine e nessun suono	<ul style="list-style-type: none">■ Verificare che il prodotto sia acceso.■ Provare un altro canale. Il problema potrebbe essere dovuto alla trasmissione.■ Il cavo d'alimentazione è inserito nella presa di corrente a muro?■ Controllare l'orientamento e/o la posizione dell'antenna.■ Testare la presa di corrente a muro, inserire un altro cavo d'alimentazione del prodotto nella presa in cui è stato inserito il cavo d'alimentazione del prodotto.
L'immagine viene visualizzata lentamente dopo l'accensione	<ul style="list-style-type: none">■ Si tratta di un processo normale, l'immagine viene smorzata durante il processo di avvio del prodotto. Contattare il centro d'assistenza se le immagini non vengono visualizzate dopo cinque minuti.
Colori assenti o insufficienti o immagini difettose	<ul style="list-style-type: none">■ Regolare il Colore nell'opzione del menu.■ Mantenere una distanza sufficiente tra il prodotto e il VCR.■ Provare un altro canale. Il problema potrebbe essere dovuto alla trasmissione.■ I cavi video sono installati correttamente?■ Attivare una funzione per ripristinare la luminosità delle immagini.
Barre orizzontali/verticali o immagini con tremolio	<ul style="list-style-type: none">■ Controllare la presenza di interferenze locali come ad es. apparecchi elettrici o strumenti d'alimentazione.
Ricezione insufficiente per alcuni canali	<ul style="list-style-type: none">■ La stazione o il prodotto del cavo con problemi, sintonizzarsi su un'altra stazione.■ Il segnale della stazione è debole, orientare nuovamente l'antenna per ricevere le stazioni più deboli.■ Verificare la presenza di fonti di possibile interferenza.
Linee o strisce nelle immagini	<ul style="list-style-type: none">■ Controllare l'antenna (modificare l'orientamento dell'antenna).
Nessuna immagine di connessione HDMI	<ul style="list-style-type: none">■ Verificare che la versione del cavo HDMI sia 1.3 o successiva. Se i cavi HDMI non supportano HDMI versione 1.3, si potrebbero verificare sfarfallii o la mancanza di visualizzazione sullo schermo. Utilizzare i cavi più recenti che supportano almeno la versione 1.3 di HDMI.

La funzione audio non funziona.

Immagini presenti ma nessun suono	<ul style="list-style-type: none">■ Premere il tasto \triangleleft + /- .■ Sound azzerato? Premere il pulsante MUTE.■ Provare un altro canale. Il problema potrebbe essere dovuto alla trasmissione.■ I cavi audio sono installati correttamente?
Nessun suono da uno dei diffusori	<ul style="list-style-type: none">■ Regolare il bilanciamento nell'opzione del menu.
Suoni strani dall'interno del prodotto	<ul style="list-style-type: none">■ Un cambiamento dell'umidità ambiente o della temperatura potrebbe provocare un rumore insolito quando il prodotto viene acceso o spento e non rappresenta un difetto del prodotto.
Assenza di audio quando si connette HDMI o USB	<ul style="list-style-type: none">■ Controllare il cavo HDMI con la versione 1.3.■ Controllare il cavo USB con la versione 2.0.

*Questa funzione non è disponibile su tutti i modelli.

Si è verificato un problema nella modalità PC. (Applicato solo alla modalità PC)

Il segnale è fuori portata.	<ul style="list-style-type: none">■ Regolare la risoluzione, la frequenza orizzontale o la frequenza verticale.■ Verificare la fonte dell'ingresso.
Barre verticali o strisce sullo sfondo e rumore orizzontale e posizione errata	<ul style="list-style-type: none">■ Impostare la configurazione automatica o regolare l'orologio, la fase o la posizione O/V. (Option)
Il colore dello schermo non è stabile o monocoloro	<ul style="list-style-type: none">■ Controllare il cavo del segnale.■ Reinstallare la scheda video del PC.

C'è un problema con le impostazioni di IMMAGINE (IMMAGINE).

Quando l'utente cambia le impostazioni dell'immagine, dopo un certo periodo di tempo la TV torna automaticamente ai valori iniziali.	<ul style="list-style-type: none">■ Significa che il televisore è impostato attualmente alla modalità Demo punto vendita. Per passare alla modalità Uso personale, eseguire la procedura che segue: Dal menu del televisore, selezionare OPZIONE-> scegliere la Modalità setting-> scegliere Uso personale. A questo punto il passaggio alla modalità Uso personale è completa.
--	---

APPENDICE

MANUTENZIONE

È possibile evitare eventuali malfunzionamenti anticipatamente. La pulizia accurata e regolare può aumentare la durata della nuova TV.

Attenzione : Accertarsi di spegnere l'impianto e di scollegare il cavo prima di iniziare qualsiasi operazione di pulizia.

Pulizia dello schermo

- 1 Di seguito viene riportato un metodo per rimuovere la polvere dallo schermo. Inumidire un panno morbido con una miscela di acqua tiepida ed un po' di ammorbidente per tessuti o di detergente per piatti. Strizzare il panno fino a quando non è quasi asciutto, quindi utilizzarlo per pulire lo schermo.
- 2 Accertarsi che l'acqua in eccesso non sia presente sullo schermo, quindi lasciare asciugare prima di accendere la TV.

Pulizia del telaio

- Per rimuovere lo sporco o la polvere, pulire il telaio con un panno morbido, asciutto, privo di sfilacciate.
- Accertarsi di non utilizzare panni bagnati.

Assenza prolungata

▲ ATTENZIONE

- Se si prevede di lasciare la TV inutilizzata per un periodo prolungato di tempo (come ad es. le vacanze), scollegare il cavo di alimentazione elettrica è una buona idea per proteggersi da eventuali danni derivanti da fulmini e sovratensioni elettriche.

SPECIFICHE DEL PRODOTTO

MODELLI		19LD3***	22LD3***
		19LD350-ZA / 19LD350N-ZA 19LD358-ZA / 19LD359-ZB 19LD350C-ZA	22LD350-ZA / 22LD350N-ZA 22LD358-ZA / 22LD359-ZB 22LD350C-ZA
Dimensioni (Larghezza x Altezza x Profondità)	Piedistallo incluso	457,0 mm x 336,0 mm x 164,9 mm	526,0 mm x 377,0 mm x 164,9 mm
	Piedistallo escluso	457,0 mm x 290,0 mm x 65,0 mm	526,0 mm x 331,0 mm x 65,0 mm
Peso	Piedistallo incluso	3,4 kg	4,3 kg
	Piedistallo escluso	3,1 kg	4,0 kg
Requisiti di alimentazione		AC 100-240 V~ 50 / 60 Hz	AC 100-240 V~ 50 / 60 Hz
Consumo elettrico		30 W	50 W
MODELLI		26LD3***	32LD3***
		26LD350-ZA / 26LD350N-ZA 26LD358-ZA / 26LD359-ZB 26LD350C-ZA	32LD350-ZA / 32LD350N-ZA 32LD358-ZA / 32LD359-ZB 32LD350C-ZA
Dimensioni (Larghezza x Altezza x Profondità)	Piedistallo incluso	663,0 mm x 484,0 mm x 206,8 mm	800,0 mm x 565,0 mm x 206,8 mm
	Piedistallo escluso	663,0 mm x 423,0 mm x 79,9 mm	800,0 mm x 509,0 mm x 73,8 mm
Peso	Piedistallo incluso	7,3 kg	9,2 kg
	Piedistallo escluso	6,2 kg	8,2 kg
Requisiti di alimentazione		AC 100-240 V~ 50 / 60 Hz	AC 100-240 V~ 50 / 60 Hz
Consumo elettrico		100 W	120 W
Dimensione modulo CI (Larghezza x Altezza x Profondità)		100,0 mm x 55,0 mm x 5,0 mm	
Condizioni ambientali	Temperatura operativa	da 0 °C a 40 °C	
	Umidità operativa	Inferiore all' 80 %	
	Temperatura di conservazione	da -20 °C a 60 °C	
	Umidità di conservazione	Inferiore all' 85 %	

- Le specifiche precedentemente indicate possono essere soggette ad eventuali modifiche senza preavviso allo scopo di apportare miglioramenti qualitativi.

APPENDICE

MODELLI		32LD4***	
		32LD420-ZA / 32LD420N-ZA 32LD428-ZA / 32LD420C-ZA	32LD450-ZA / 32LD450N-ZA 32LD458-ZA / 32LD450C-ZA
Dimensioni (Larghezza x Altezza x Profondità)	Piedistallo incluso	805,0 mm x 583,0 mm x 224,0 mm	799,0 mm x 555,0 mm x 207,0 mm
	Piedistallo escluso	805,0 mm x 531,0 mm x 79,9 mm	799,0 mm x 506,0 mm x 73,5 mm
Peso	Piedistallo incluso	10,8 kg	9,1 kg
	Piedistallo escluso	9,7 kg	8,1 kg
Requisiti di alimentazione		AC 100-240 V~ 50 / 60 Hz	AC 100-240 V~ 50 / 60 Hz
Consumo elettrico		140 W	120 W
MODELLI		37LD4***	
		37LD420-ZA / 37LD420N-ZA 37LD428-ZA / 37LD420C-ZA	37LD450-ZA / 37LD450N-ZA 37LD458-ZA / 37LD450C-ZA
Dimensioni (Larghezza x Altezza x Profondità)	Piedistallo incluso	922,0 mm x 659,0 mm x 297,0 mm	916,0 mm x 625,0 mm x 261,0 mm
	Piedistallo escluso	922,0 mm x 595,0 mm x 88,0 mm	916,0 mm x 575,0 mm x 77,4 mm
Peso	Piedistallo incluso	14,0 kg	12,5 kg
	Piedistallo escluso	12,2 kg	10,8 kg
Requisiti di alimentazione		AC 100-240 V~ 50 / 60 Hz	AC 100-240 V~ 50 / 60 Hz
Consumo elettrico		160 W	160 W
Dimensione modulo CI (Larghezza x Altezza x Profondità)		100,0 mm x 55,0 mm x 5,0 mm	
Condizioni ambientali	Temperatura operativa	da 0 °C a 40 °C	
	Umidità operativa	Inferiore all' 80 %	
	Temperatura di conservazione	da -20 °C a 60 °C	
	Umidità di conservazione	Inferiore all' 85 %	

- Le specifiche precedentemente indicate possono essere soggette ad eventuali modifiche senza preavviso allo scopo di apportare miglioramenti qualitativi.

MODELLI		42LD4***	
		42LD420-ZA / 42LD420N-ZA 42LD428-ZA / 42LD420C-ZA	42LD450-ZA / 42LD450N-ZA 42LD458-ZA / 42LD450C-ZA
Dimensioni (Larghezza x Altezza x Profondità)	Piedistallo incluso	1028,0 mm x 715,4 mm x 297,0 mm	1023,0 mm x 685,0 mm x 261,0 mm
	Piedistallo escluso	1028,0 mm x 658,6 mm x 88,7 mm	1023,0 mm x 635,0 mm x 76,6 mm
Peso	Piedistallo incluso	17,3 kg	15,1 kg
	Piedistallo escluso	15,5 kg	13,5 kg
Requisiti di alimentazione		AC 100-240 V~ 50 / 60 Hz	AC 100-240 V~ 50 / 60 Hz
Consumo elettrico		190 W	190 W
MODELLI		47LD4***	
		47LD420-ZA / 47LD420N-ZA 47LD428-ZA / 47LD420C-ZA	47LD450-ZA / 47LD450N-ZA 47LD458-ZA / 47LD450C-ZA
Dimensioni (Larghezza x Altezza x Profondità)	Piedistallo incluso	1140,6 mm x 784,8 mm x 337,4 mm	1136,0 mm x 757,0 mm x 270,0 mm
	Piedistallo escluso	1140, mm x 722,9 mm x 99,0 mm	1136,0 mm x 698,0 mm x 76,5 mm
Peso	Piedistallo incluso	21,6 kg	19,5 kg
	Piedistallo escluso	19,0 kg	17,5 kg
Requisiti di alimentazione		AC 100-240 V~ 50 / 60 Hz	AC 100-240 V~ 50 / 60 Hz
Consumo elettrico		260 W	260 W
Dimensione modulo CI (Larghezza x Altezza x Profondità)		100,0 mm x 55,0 mm x 5,0 mm	
Condizioni ambientali	Temperatura operativa	da 0 °C a 40 °C	
	Umidità operativa	Inferiore all' 80 %	
	Temperatura di conservazione	da -20 °C a 60 °C	
	Umidità di conservazione	Inferiore all' 85 %	

- Le specifiche precedentemente indicate possono essere soggette ad eventuali modifiche senza preavviso allo scopo di apportare miglioramenti qualitativi.

APPENDICE

MODELLI		32LD5***	
		32LD550-ZC / 32LD550N-ZC 32LD558-ZC / 32LD559-ZA	32LD551-ZA / 32LD551N-ZA
Dimensioni (Larghezza x Altezza x Profondità)	Piedistallo incluso	800,0 mm x 563,0 mm x 207,0 mm	800,0 mm x 563,0 mm x 207,0 mm
	Piedistallo escluso	800,0 mm x 503,0 mm x 74,7 mm	800,0 mm x 503,0 mm x 74,7 mm
Peso	Piedistallo incluso	9,7 kg	9,7 kg
	Piedistallo escluso	8,7 kg	8,7 kg
Requisiti di alimentazione		AC 100-240 V~ 50 / 60 Hz	AC 100-240 V~ 50 / 60 Hz
Consumo elettrico		150 W	150 W
MODELLI		42LD5***	
		42LD550-ZC / 42LD550N-ZC 42LD558-ZC / 42LD559-ZA	42LD551-ZA / 42LD551N-ZA
Dimensioni (Larghezza x Altezza x Profondità)	Piedistallo incluso	1024,0 mm x 695,0 mm x 261,0 mm	1024,0 mm x 695,0 mm x 261,0 mm
	Piedistallo escluso	1024,0 mm x 632,0 mm x 78,7 mm	1024,0 mm x 632,0 mm x 78,7 mm
Peso	Piedistallo incluso	15,4 kg	15,4 kg
	Piedistallo escluso	13,8 kg	13,8 kg
Requisiti di alimentazione		AC 100-240 V~ 50 / 60 Hz	AC 100-240 V~ 50 / 60 Hz
Consumo elettrico		210 W	210 W
Dimensione modulo CI (Larghezza x Altezza x Profondità)		100,0 mm x 55,0 mm x 5,0 mm	
Condizioni ambientali	Temperatura operativa	da 0 °C a 40 °C	
	Umidità operativa	Inferiore all' 80 %	
	Temperatura di conservazione	da -20 °C a 60 °C	
	Umidità di conservazione	Inferiore all' 85 %	

- Le specifiche precedentemente indicate possono essere soggette ad eventuali modifiche senza preavviso allo scopo di apportare miglioramenti qualitativi.

MODELLI		46LD5***	
		46LD550-ZC / 46LD550N-ZC 46LD558-ZC / 46LD559-ZA	46LD551-ZA / 46LD551N-ZA
Dimensioni (Larghezza x Altezza x Profondità)	Piedistallo incluso	1115,0 mm x 752,0 mm x 270,0 mm	1115,0 mm x 752,0 mm x 270,0 mm
	Piedistallo escluso	1115,0 mm x 680,0 mm x 77,0 mm	1115,0 mm x 680,0 mm x 77,0 mm
Peso	Piedistallo incluso	18,6 kg	18,6 kg
	Piedistallo escluso	16,6 kg	16,6 kg
Requisiti di alimentazione		AC 100-240 V~ 50 / 60 Hz	AC 100-240 V~ 50 / 60 Hz
Consumo elettrico		240 W	240 W
MODELLI		52LD5***	
		52LD550-ZC / 52LD550N-ZC 52LD558-ZC / 52LD559-ZA	52LD551-ZA / 52LD551N-ZA
Dimensioni (Larghezza x Altezza x Profondità)	Piedistallo incluso	1266,0 mm x 851,0 mm x 330,0 mm	1266,0 mm x 851,0 mm x 330,0 mm
	Piedistallo escluso	1266,0 mm x 775,0 mm x 96,4 mm	1266,0 mm x 775,0 mm x 96,4 mm
Peso	Piedistallo incluso	26,9 kg	26,9 kg
	Piedistallo escluso	23,6 kg	23,6 kg
Requisiti di alimentazione		AC 100-240 V~ 50 / 60 Hz	AC 100-240 V~ 50 / 60 Hz
Consumo elettrico		300 W	300 W
Dimensione modulo CI (Larghezza x Altezza x Profondità)		100,0 mm x 55,0 mm x 5,0 mm	
Condizioni ambientali	Temperatura operativa	da 0 °C a 40 °C	
	Umidità operativa	Inferiore all' 80 %	
	Temperatura di conservazione	da -20 °C a 60 °C	
	Umidità di conservazione	Inferiore all' 85 %	

- Le specifiche precedentemente indicate possono essere soggette ad eventuali modifiche senza preavviso allo scopo di apportare miglioramenti qualitativi.

APPENDICE

MODELLI		60LD5***	
		60LD550-ZC / 60LD550N-ZC 60LD558-ZC / 60LD559-ZA	60LD551-ZA / 60LD551N-ZA
Dimensioni (Larghezza x Altezza x Profondità)	Piedistallo incluso	1441,0 mm x 963,0 mm x 345,0 mm	1441,0 mm x 963,0 mm x 345,0 mm
	Piedistallo escluso	1441,0 mm x 877,0 mm x 109,0 mm	1441,0 mm x 877,0 mm x 109,0 mm
Peso	Piedistallo incluso	40,0 kg	40,0 kg
	Piedistallo escluso	35,7 kg	35,7 kg
Requisiti di alimentazione		AC 100-240 V~ 50 / 60 Hz	AC 100-240 V~ 50 / 60 Hz
Consumo elettrico		380 W	380 W
Dimensione modulo CI (Larghezza x Altezza x Profondità)		100,0 mm x 55,0 mm x 5,0 mm	
Condizioni ambientali	Temperatura operativa	da 0 °C a 40 °C	
	Umidità operativa	Inferiore all' 80 %	
	Temperatura di conservazione	da -20 °C a 60 °C	
	Umidità di conservazione	Inferiore all' 85 %	

- Le specifiche precedentemente indicate possono essere soggette ad eventuali modifiche senza preavviso allo scopo di apportare miglioramenti qualitativi.

MODELLI		32LE4***	42LE4***
		32LE4500-ZA / 32LE450N-ZA 32LE4508-ZA	42LE4500-ZA / 42LE450N-ZA 42LE4508-ZA
Dimensioni (Larghezza x Altezza x Profondità)	Piedistallo incluso	764,8 mm x 550,0 mm x 230,0 mm	887,6 mm x 619,2 mm x 230,0 mm
	Piedistallo escluso	764,8 mm x 490,4 mm x 49,8 mm	887,6 mm x 559,8 mm x 49,8 mm
Peso	Piedistallo incluso	14,0 kg	17,6 kg
	Piedistallo escluso	11,2 kg	14,8 kg
Requisiti di alimentazione		AC 100-240 V~ 50 / 60 Hz	AC 100-240 V~ 50 / 60 Hz
Consumo elettrico		150 W	180 W
MODELLI		47LE4***	55LE4***
		47LE4500-ZA / 47LE450N-ZA 47LE4508-ZA	55LE4500-ZA / 55LE450N-ZA 55LE4508-ZA
Dimensioni (Larghezza x Altezza x Profondità)	Piedistallo incluso	764,8 mm x 550,0 mm x 230,0 mm	887,6 mm x 619,2 mm x 230,0 mm
	Piedistallo escluso	764,8 mm x 490,4 mm x 49,8 mm	887,6 mm x 559,8 mm x 49,8 mm
Peso	Piedistallo incluso	14,0 kg	17,6 kg
	Piedistallo escluso	11,2 kg	14,8 kg
Requisiti di alimentazione		AC 100-240 V~ 50 / 60 Hz	AC 100-240 V~ 50 / 60 Hz
Consumo elettrico		150 W	180 W
Dimensione modulo CI (Larghezza x Altezza x Profondità)		100,0 mm x 55,0 mm x 5,0 mm	
Condizioni ambientali	Temperatura operativa	da 0 °C a 40 °C	
	Umidità operativa	Inferiore all' 80 %	
	Temperatura di conservazione	da -20 °C a 60 °C	
	Umidità di conservazione	Inferiore all' 85 %	
File video supportati		Vedere a p. 54 a 55	

- Le specifiche precedentemente indicate possono essere soggette ad eventuali modifiche senza preavviso allo scopo di apportare miglioramenti qualitativi.

APPENDICE

MODELLI		19LE3***	
		19LE3300-ZA / 19LE330N-ZA 19LE3308-ZA	19LE3310-ZB / 19LE331N-ZB
Dimensioni (Larghezza x Altezza x Profondità)	Piedistallo incluso	471,2 mm x 365,9 mm x 155,4 mm	471,2 mm x 365,9 mm x 155,4 mm
	Piedistallo escluso	471,2 mm x 315,5 mm x 34,4 mm	471,2 mm x 315,5 mm x 34,4 mm
Peso	Piedistallo incluso	3,4 kg	3,4 kg
	Piedistallo escluso	3,2 kg	3,2 kg
Requisiti di alimentazione		19LE3*** : DC 24 V, 1,6A Adattatore CA-CC : 24 V $\overline{\text{---}}$, 3,42 A / AC 100-240 V~ 50 / 60 Hz	
MODELLI		22LE3***	
		22LE3300-ZA / 22LE330N-ZA 22LE3308-ZA 22LE5500-ZA / 22LE550N-ZA 22LE5508-ZA	22LE3310-ZB / 22LE331N-ZB 22LE5510-ZB / 22LE551N-ZB 22LE5518-ZB
Dimensioni (Larghezza x Altezza x Profondità)	Piedistallo incluso	542,9 mm x 407,1 mm x 155,4 mm	542,9 mm x 407,1 mm x 155,4 mm
	Piedistallo escluso	542,9 mm x 357,6 mm x 34,4 mm	542,9 mm x 357,6 mm x 34,4 mm
Peso	Piedistallo incluso	4,2 kg	4,2 kg
	Piedistallo escluso	3,9 kg	3,9 kg
Requisiti di alimentazione		22LE3***, 22LE5*** : DC 24 V, 1,7A Adattatore CA-CC : 24 V $\overline{\text{---}}$, 3,42 A / AC 100-240 V~ 50 / 60 Hz	
Dimensione modulo CI (Larghezza x Altezza x Profondità)		100,0 mm x 55,0 mm x 5, 0 mm	
Condizioni ambientali	Temperatura operativa	da 0 °C a 40 °C	
	Umidità operativa	Inferiore all' 80 %	
	Temperatura di conservazione	da -20 °C a 60 °C	
	Umidità di conservazione	Inferiore all' 85 %	
File video supportati		Vedere a p. 54 a 55	

- Le specifiche precedentemente indicate possono essere soggette ad eventuali modifiche senza preavviso allo scopo di apportare miglioramenti qualitativi.

MODELLI		26LE3***	
		26LE3300-ZA / 26LE330N-ZA 26LE3308-ZA 26LE5500-ZA / 26LE550N-ZA 26LE5508-ZA	26LE3310-ZB / 26LE331N-ZB 26LE5510-ZB / 26LE551N-ZB 26LE5518-ZB
Dimensioni (Larghezza x Altezza x Profondità)	Piedistallo incluso	652,0 mm x 480,8 mm x 191,4 mm	652,0 mm x 480,8 mm x 191,4 mm
	Piedistallo escluso	652,0 mm x 420,3 mm x 34,4 mm	652,0 mm x 420,3 mm x 34,4 mm
Peso	Piedistallo incluso	6,1 kg	6,1 kg
	Piedistallo escluso	5,1 kg	5,1 kg
Requisiti di alimentazione		26LE3***, 26LE5*** : DC 24 V, 1,8A Adattatore CA-CC : 24 V $\overline{\text{---}}$, 3,42 A / AC 100-240 V~ 50 / 60 Hz	
MODELLI		32LE5***	
		32LE5300-ZA / 32LE530N-ZA 32LE5308-ZA	32LE5310-ZB / 32LE531N-ZB 32LE5318-ZB
Dimensioni (Larghezza x Altezza x Profondità)	Piedistallo incluso	784,6 mm x 558,1 mm x 221,0 mm	784,6 mm x 558,1 mm x 221,0 mm
	Piedistallo escluso	784,6 mm x 499,5 mm x 39,9 mm	784,6 mm x 499,5 mm x 39,9 mm
Peso	Piedistallo incluso	12,65 kg	12,65 kg
	Piedistallo escluso	10,5 kg	10,5 kg
Requisiti di alimentazione		AC 100-240 V~ 50 / 60 Hz	AC 100-240 V~ 50 / 60 Hz
Consumo elettrico		130 W	130 W
Dimensione modulo CI (Larghezza x Altezza x Profondità)		100,0 mm x 55,0 mm x 5,0 mm	
Condizioni ambientali	Temperatura operativa	da 0 °C a 40 °C	
	Umidità operativa	Inferiore all' 80 %	
	Temperatura di conservazione	da -20 °C a 60 °C	
	Umidità di conservazione	Inferiore all' 85 %	
File video supportati		Vedere a p. 54 a 55	

- Le specifiche precedentemente indicate possono essere soggette ad eventuali modifiche senza preavviso allo scopo di apportare miglioramenti qualitativi.

APPENDICE

MODELLI		37LE5***	
		37LE5300-ZA / 37LE530N-ZA 37LE5308-ZA	37LE5310-ZB / 37LE531N-ZB 37LE5318-ZB
Dimensioni (Larghezza x Altezza x Profondità)	Piedistallo incluso	905,0 mm x 630,0 mm x 270,0 mm	905,0 mm x 630,0 mm x 270,0 mm
	Piedistallo escluso	905,0 mm x 568,0 mm x 39,9 mm	905,0 mm x 568,0 mm x 39,9 mm
Peso	Piedistallo incluso	15,3 kg	15,3 kg
	Piedistallo escluso	12,8 kg	12,8 kg
Requisiti di alimentazione		AC 100-240 V~ 50 / 60 Hz	AC 100-240 V~ 50 / 60 Hz
Consumo elettrico		140 W	140 W
MODELLI		42LE5***	
		42LE5300-ZA / 42LE530N-ZA 42LE5308-ZA	42LE5310-ZB / 42LE531N-ZB 42LE5318-ZB
Dimensioni (Larghezza x Altezza x Profondità)	Piedistallo incluso	1016,0 mm x 692,0 mm x 270,0 mm	1016,0 mm x 692,0 mm x 270,0 mm
	Piedistallo escluso	1016,0 mm x 630,0 mm x 29,3 mm	1016,0 mm x 630,0 mm x 29,3 mm
Peso	Piedistallo incluso	19,2 kg	19,2 kg
	Piedistallo escluso	16,7 kg	16,7 kg
Requisiti di alimentazione		AC 100-240 V~ 50 / 60 Hz	AC 100-240 V~ 50 / 60 Hz
Consumo elettrico		150 W	150 W
Dimensione modulo CI (Larghezza x Altezza x Profondità)		100,0 mm x 55,0 mm x 5,0 mm	
Condizioni ambientali	Temperatura operativa	da 0 °C a 40 °C	
	Umidità operativa	Inferiore all' 80 %	
	Temperatura di conservazione	da -20 °C a 60 °C	
	Umidità di conservazione	Inferiore all' 85 %	
File video supportati		Vedere a p. 54 a 55	

- Le specifiche precedentemente indicate possono essere soggette ad eventuali modifiche senza preavviso allo scopo di apportare miglioramenti qualitativi.

MODELLI		47LE5***	
		47LE5300-ZA / 47LE530N-ZA 47LE5308-ZA	47LE5310-ZB / 47LE531N-ZB 47LE5318-ZB
Dimensioni (Larghezza x Altezza x Profondità)	Piedistallo incluso	1126,6 mm x 757,9 mm x 284,4 mm	1126,6 mm x 757,9 mm x 284,4 mm
	Piedistallo escluso	1126,6 mm x 692,0 mm x 29,3 mm	1126,6 mm x 692,0 mm x 29,3 mm
Peso	Piedistallo incluso	22,9 kg	22,9 kg
	Piedistallo escluso	19,6 kg	19,6 kg
Requisiti di alimentazione		AC 100-240 V~ 50 / 60 Hz	AC 100-240 V~ 50 / 60 Hz
Consumo elettrico		170 W	170 W
MODELLI		55LE5***	
		55LE5300-ZA / 55LE530N-ZA 55LE5308-ZA	55LE5310-ZB / 55LE531N-ZB 55LE5318-ZB
Dimensioni (Larghezza x Altezza x Profondità)	Piedistallo incluso	1306,0 mm x 867,0 mm x 345,0 mm	1306,0 mm x 867,0 mm x 345,0 mm
	Piedistallo escluso	1306,0 mm x 797,0 mm x 30,7 mm	1306,0 mm x 797,0 mm x 30,7 mm
Peso	Piedistallo incluso	34,05 kg	34,05 kg
	Piedistallo escluso	29,35 kg	29,35 kg
Requisiti di alimentazione		AC 100-240 V~ 50 / 60 Hz	AC 100-240 V~ 50 / 60 Hz
Consumo elettrico		200 W	200 W
Dimensione modulo CI (Larghezza x Altezza x Profondità)		100,0 mm x 55,0 mm x 5,0 mm	
Condizioni ambientali	Temperatura operativa	da 0 °C a 40 °C	
	Umidità operativa	Inferiore all' 80 %	
	Temperatura di conservazione	da -20 °C a 60 °C	
	Umidità di conservazione	Inferiore all' 85 %	
File video supportati		Vedere a p. 54 a 55	

- Le specifiche precedentemente indicate possono essere soggette ad eventuali modifiche senza preavviso allo scopo di apportare miglioramenti qualitativi.

	TV digitale	TV analogica
Sistema televisivo	DVB-T DVB-C	PAL/SECAM B/G/D/K, PAL I/II, SECAM L/L'
Copertura programma	VHF, UHF	VHF: E2 a E12, UHF: E21 a E69, CATV: S1 a S20, HYPER: S21 a S47
Impedenza antenna esterna	75 Ω	75 Ω

- Le specifiche precedentemente indicate possono essere soggette ad eventuali modifiche senza preavviso allo scopo di apportare miglioramenti qualitativi.

APPENDICE

CODICI IR

*Questa caratteristica non è disponibile su tutti i modelli.

Codice (Hexa)	Funzione	Nota
95	Energy Saving	Tasto R/C
08	POWER	Tasto R/C(Alimentazione Acceso/Spento)
0B	INPUT	Tasto R/C
79	RAPPORTO	Tasto R/C
F0	TV/RAD	Tasto R/C
45	Q.MENU	Tasto R/C
43	MENU	Tasto R/C
AB	GUIDE	Tasto R/C
40	Up (^)	Tasto R/C
41	Down (v)	Tasto R/C
07	Left (<)	Tasto R/C
06	Right (>)	Tasto R/C
44	OK(⊙)	Tasto R/C
28	BACK	Tasto R/C
5B	EXIT	Tasto R/C
AA	INFO ⓘ	Tasto R/C
30	AV MODE	Tasto R/C
02	△+	Tasto R/C
03	△-	Tasto R/C
1E	FAV (MARK)	Tasto R/C
09	MUTE	Tasto R/C
00	P ^	Tasto R/C
01	P v	Tasto R/C
10 a 19	TASTIERA NUMERICA 0 a 9	Tasto R/C
53	LIST	Tasto R/C
1A	Q.VIEW	Tasto R/C
72	RED[rosso]	Tasto R/C
71	GREEN[verde]	Tasto R/C
63	YELLOW[giallo]	Tasto R/C
61	BLUE[blu]	Tasto R/C
20	TEXT	Tasto R/C
21	T.OPT(T.Option)	Tasto R/C
39	SUBTITLE	Tasto R/C
7E	SIMPLINK	Tasto R/C
91	AD	Tasto R/C
B1	■	Tasto R/C
B0	▶	Tasto R/C
BA		Tasto R/C
8F	◀◀	Tasto R/C
8E	▶▶	Tasto R/C

SETUP DISPOSITIVO DI CONTROLLO ESTERNO

Setup RS- 232C

Collegare lo spinotto d'ingresso RS-232C al dispositivo di controllo esterno (come un computer o un sistema di controllo AV) e controllare le funzioni del televisore esternamente.

Collegare la porta seriale del dispositivo di controllo allo spinotto RS-232C sul pannello posteriore del televisore.

NOTA: Il cavo di collegamento RS-232C non viene fornito insieme al televisore.

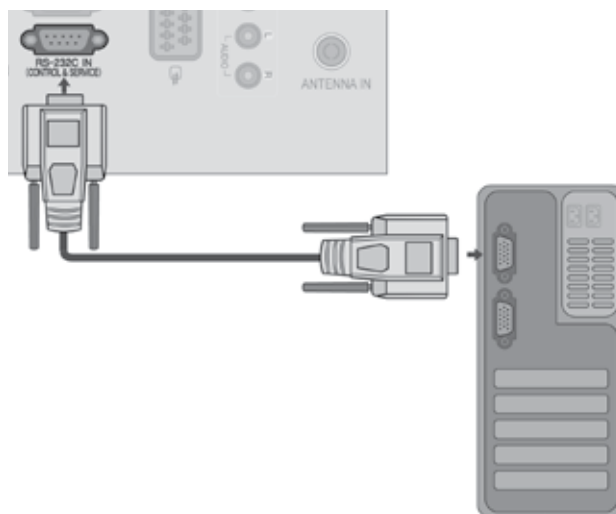

Tipo di connettore; maschio a 9 pin D-sub.

Num.	Descrizione pin
1	Nessun collegamento
2	RXD (ricezione dati)
3	TXD (trasmissione dati)
4	DTR (lato DTE pronto)
5	GND [terra]
6	DSR (lato DCE pronto)
7	RTS (pronto per la trasmissione)
8	CTS (libero per la trasmissione)
9	Nessun collegamento

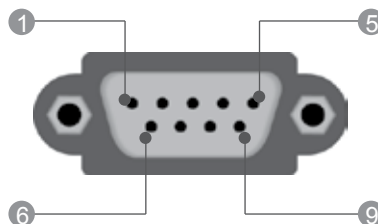

Configurazioni di RS-232C

Configurazioni a 7 fili (cavo standard RS-232C)

	PC	TV	
RXD	2	3	TXD
TXD	3	2	RXD
GND	5	5	GND
DTR	4	6	DSR
DSR	6	4	DTR
RTS	7	8	CTS
CTS	8	7	RTS
	D-Sub 9	D-Sub 9	

Configurazioni a 3 fili (non standard)

	PC	TV	
RXD	2	3	TXD
TXD	3	2	RXD
GND	5	5	GND
DTR	4	6	DTR
DSR	6	4	DSR
RTS	7	7	RTS
CTS	8	8	CTS
	D-Sub 9	D-Sub 9	

APPENDICE

Imposta ID

Utilizzare questa funzione per specificare il numero ID.

Consultare la 'Mappatura dati reali 1'. Vedere pagina p.154



1 Selezionare **OPZIONE**.



2 Selezionare **Set ID**.



3 Regola l'ID impostato sul numero di ID TV desiderato.
Il campo di regolazione ID è 1 a 99.

- Premere il tasto **BACK** per tornare alla schermata di menu precedente.

Parametri di comunicazione

- Velocità di trasmissione in baud: 9600 bps (UART)
- Lunghezza dati: 8 bit
- Parità: nessuna
- Bit di stop: 1 bit
- Codice di comunicazione: codice ASCII
- Utilizzare un cavo incrociato (inverso).

Elenco di riferimento dei comandi

	Comando1	Comando2	DATI (esadecimale)
01. Alimentazione	k	a	00 a 01
02. Rapporto larghezza- altezza	k	c	Vedere a p. 152
03. Schermo silenzioso	k	d	Vedere a p. 152
04. Volume silenzioso	k	e	00 a 01
05. Controllo volume	k	f	00 a 64
06. Contrasto	k	g	00 a 64
07. Luminosità	k	h	00 a 64
08. Colore	k	i	00 a 64
09. Tinte	k	j	00 a 64
10. Nitidezza	k	k	00 a 64
11. Selezione OSD	k	l	00 a 01
12. Modalità blocco telecomando	k	m	00 a 01
13. Treble	k	r	00 a 64
14. Bass	k	s	00 a 64
15. Bilanciamento	k	t	00 a 64
16. Temperatura colore	x	u	00 a 64
17. Risparmio energetico	j	q	00 a 05
18. Configurazione automatica	j	u	01
19. Comando di sintonia	m	a	Vedere a p. 154
20. Aggiunta/salto canale	m	b	00 a 1
21. Tasto	m	c	Codice pulsanti
22. Retroilluminazione di controllo	m	g	00 a 64
23. Selezione ingresso (principale)	x	b	Vedere a p. 155

* Nota: durante operazioni USB, quali DivX o EMF, tutti i comandi tranne Power (ka) e Key (mc) non sono eseguiti e vengono trattati come NG.

Protocollo trasmissione/ ricezione

Trasmissione

[Comando1][Comando2][][Set ID][][[Dati][Cr]

* [Comando 1] : Primo comando.(j,k,m o x)

* [Comando 2] : Secondo comando.

* [Set ID] : È possibile regolare l'impostazione ID per selezionare il numero ID del monitor desiderato nel menu speciale. L'intervallo di regolazione 1 a 99. Quando si seleziona Imposta ID '0', si controllano tutti i televisori collegati. Imposta ID viene indicato come decimale (1 a 99) nel menu e come valore esadecimale (0x0 a 0x63) nel protocollo di trasmissione/ricezione.

* [DATi]: Per la trasmissione dei dati di comando. Trasmettere i dati 'FF' per leggere lo stato del comando.

* [Cr] : ritorno a margine

codice ASCII '0x0D'

* [] : codice ASCII 'spazio (0x20)'

Riconoscimento OK

[Comando2][][Set ID][][OK][[Dati][x]

* Il TV trasmette ACK (riconoscimento) in base al formato quando si ricevono dati normali. A questo punto se i dati sono in modalità lettura, indica i dati nello stato corrente. Se i dati sono in modalità scrittura, restituisce i dati del PC.

Riconoscimento errore

[Comando2][][Set ID][][NG][[Dati][x]

* Il monitor trasmette ACK (riconoscimento) in base a questo formato quando si ricevono dati normali anomali da funzioni non utilizzabili o errori di comunicazione.

Dati 00: codice illegale

APPENDICE

01. Alimentazione (Comando: k a)

- ▶ Per controllare l'accensione / lo spegnimento del tele-visore.

Trasmissione

[k][a][][Set ID][][Dati][Cr]

Dati 00 : Spegnimento Dati 01: Accensione

Riconoscimento

[a][][Set ID][][OK/NG][Dati][x]

- ▶ Per mostrare l'accensione / lo spegnimento.

Trasmissione

[k][a][][Set ID][][FF][Cr]

Riconoscimento

[a][][Set ID][][OK/NG][Dati][x]

* In un modo simile, se le altre funzioni trasmettono dati '0xFF' secondo questo formato, il feedRiconoscimento dei dati di riconoscimento presenta lo stato relativo ad ogni funzione.

* OK Ack., Error Ack. e altri messaggi potrebbero venire visualizzati sullo schermo mentre il televisore è acceso.

02. Rapporto larghezza-altezza (Comando: k c) (Dimensioni dell'immagine principale)

- ▶ Per regolare il formato dello schermo. Potete anche regolare lo formato dello schermo usando il **Rapp. d'aspetto** nel Q.MENU. oppure nel menu IMMAGINE.

Trasmissione

[k][c][][Set ID][][Dati][Cr]

Dati 01 : Schermo normale (4:3)	07 : 14:9
02 : Schermo panoramico (16:9)	09 : Solo ricerca
04 : Zoom	0B : Schermo intero
06 : Originale	10 a 1F : Zona cinema 1 a 16

Riconoscimento

[c][][Set ID][][OK/NG][Dati][x]

* Utilizzando l'ingresso RGB-PC o Component, si seleziona un rapporto larghezza-altezza dello schermo o di 16:9 o di 4:3.

* Nella modalità DTV/HDMI (1080i 50 Hz / 60 Hz, 720p 50 Hz / 60 Hz, 1080p 24 Hz / 30 Hz / 50 Hz / 60 Hz), Component(720p, 1080i, 1080p 50 Hz / 60 Hz) è disponibile Solo ricerca n(sola scansione).

* Full Wide è supportato solo con Digitale, Analogico, AV.

03. Schermo silenzioso (Comando: k d)

- ▶ Per selezionare l'opzione schermo silenzioso attivata / disattivata.

Trasmissione

[k][d][][Set ID][][Dati][Cr]

Dati 00 : Schermo silenzioso disattivato (immagine attiva)
Muto video off
01 : Schermo silenzioso attivato (immagine disattivata)
10 : Muto video on

Riconoscimento

[d][][Set ID][][OK/NG][Dati][x]

* Solo se la funzione di muto è attiva, sul televisore viene visualizzato l'OSD. Se è attiva la modalità di muto schermata, l'OSD non viene visualizzato.

04. Volume silenzioso (Comando: k e)

- ▶ Per controllare l'opzione volume silenzioso attivata / disattivata. È inoltre possibile regolare l'opzione silenzioso con il pulsante MUTE presente sul telecomando.

Trasmissione

[k][e][][Set ID][][Dati][Cr]

Dati 00 : Volume silenzioso attivato (volume disattivato)
01 : Volume silenzioso disattivato (Volume attivo)

Riconoscimento

[e][][Set ID][][OK/NG][Dati][x]

05. Controllo volume (Comando: k f)

- ▶ Per regolare il volume.
È inoltre possibile regolare il volume con gli appositi pulsanti presenti sul telecomando.

Trasmissione

[k][f][][Set ID][][Dati][Cr]

Dati min. : 00 a Max : 64

Consultare la 'Mappatura dati reali 1'. Vedere pagina 154.

Riconoscimento

[f][][Set ID][][OK/NG][Dati][x]

06. Contrasto (Comando: k g)

- ▶ Per regolare il contrasto dello schermo.
È inoltre possibile regolare il contrasto nel menu PICTURE [Immagine].

Trasmissione

[k][g][][Set ID][][Dati][Cr]

Dati min. : 00 a Max : 64

Consultare la 'Mappatura dati reali 1'. Vedere pagina 154.

Riconoscimento

[g][][Set ID][][OK/NG][Dati][x]

07. Luminosità (Comando: k h)

- ▶ Per regolare la luminosità dello schermo. È inoltre possibile regolare la luminosità nel menu Picture [Immagine].

Trasmissione

[k][h][][Set ID][][Dati][Cr]

Dati min. : 00 a Max : 64

Consultare la 'Mappatura dati reali 1'. Vedere pagina 154.

Riconoscimento

[h][][Set ID][][OK/NG][Dati][x]

08. Colore (Comando: k i)

- ▶ Per regolare il colore dello schermo. È inoltre possibile regolare il colore nel menu Picture [Immagine].

Trasmissione

[k][i][][Set ID][][Dati][Cr]

Dati min. : 00 a Max : 64

Consultare la 'Mappatura dati reali 1'. Vedere pagina 154.

Riconoscimento

[i][][Set ID][][OK/NG][Dati][x]

09. Tinte (Comando: k j)

- Per regolare la tinta dello schermo.(trasmissione con codice esadecimale) È inoltre possibile regolare la tinta nel menu Picture [Immagine].

Trasmissione

[k][j][][Set ID][][Dati][Cr]

Dati min. : 00 a Max : 64

Consultare la 'Mappatura dati reali 1'. Vedere pagina 154.

Riconoscimento

[j][][Set ID][][OK/NG][Dati][x]

10. Nitidezza (Comando: k k)

- Per regolare la nitidezza dello schermo. È inoltre possibile regolare la nitidezza nel menu IMMAGINE.

Trasmissione

[k][k][][Set ID][][Dati][Cr]

Dati min. : 00 a Max : 64

Consultare la 'Mappatura dati reali 1'. Vedere pagina 154.

Riconoscimento

[k][][Set ID][][OK/NG][Dati][x]

11. Selezione OSD (Comando: k l)

- Per selezionare OSD (On Screen Display) on/off utilizzando il telecomando.

Trasmissione

[k][l][][Set ID][][Dati][Cr]

Dati 0 : OSD Spento 1 : OSD Acceso

Riconoscimento

[l][][Set ID][][OK/NG][Dati][x]

12. Modalità blocco telecomando (Comando: k m)

- Per bloccare il telecomando e i controlli del pannello frontale sull'apparecchiatura.

Trasmissione

[k][m][][Set ID][][Dati][Cr]

Dati 00: Blocco disattiva- to Dati 01: Blocco attivo

Riconoscimento

[m][][Set ID][][OK/NG][Dati][x]

* Se non si utilizza il telecomando, utilizzare questa modalità.

Quando l'alimentazione principale è attivata/disattivata, il blocco controlli esterni vien disabilitato.

* Se è attivo il blocco tasti, non sarà possibile accendere il televisore utilizzando il tasto di accensione del tasto locale e IR in modalità di standby.

13. Treble (Comando: k r)

- Per regolare il treble.
È possibile inoltre regolare il treble nel menu AUDIO.

Trasmissione

[k][r][][Set ID][][Dati][Cr]

Dati min. : 00 a Max : 64

Consultare la 'Mappatura dati reali 1'. Vedere pagina 154.

Riconoscimento

[r][][Set ID][][OK/NG][Dati][x]

14. Bass (Comando: k s)

- Per regolare il bass.
È possibile inoltre regolare il bass nel menu AUDIO.

Trasmissione

[k][s][][Set ID][][Dati][Cr]

Dati min. : 00 a Max : 64

Consultare la 'Mappatura dati reali 1'. Vedere pagina 154.

Riconoscimento

[s][][Set ID][][OK/NG][Dati][x]

15. Bilanciamento (Comando: k t)

- Utile per regolare il bilanciamento. È inoltre possibile regolare il bilanciamento nel menu AUDIO.

Trasmissione

[k][t][][Set ID][][Dati][Cr]

Dati min. : 00 a Max : 64

Consultare la 'Mappatura dati reali 1'. Vedere pagina 154.

Riconoscimento

[t][][Set ID][][OK/NG][Dati][x]

16. Temperatura colore (Comando: x u)

- Utile per regolare la temperatura del colore. È inoltre possibile regolare CSM nel menu IMMAGINE.

Trasmissione

[x][u][][Set ID][][Dati][Cr]

Dati min. : 00 a Max : 64

Consultare la 'Mappatura dati reali 1'. Vedere pagina 154.

Riconoscimento

[u][][Set ID][][OK/NG][Dati][x]

APPENDICE

17. Risparmio energetico (Comando: j q)

- Per ridurre il consumo energetico del televisore. È possibile inoltre regolare il risparmio energetico nel menu OPZIONE.

Trasmisione

[j][q][][Set ID][][Dati][Cr]

Funzione Risparmio energia					Livello				Descrizione
7	6	5	4		3	2	1	0	
0	0	0	0	Carica bassa	0	0	0	0	Spento
0	0	0	0	Carica bassa	0	0	0	1	Minimo
0	0	0	0	Carica bassa	0	0	1	0	Medio
0	0	0	0	Carica bassa	0	0	1	1	Massimo
0	0	0	0	Carica bassa	0	1	0	0	Auto ←
0	0	0	0	Carica bassa	0	1	0	1	Schermo disattivato

(Solo 32/42/46/60LD5***,
32/40/46/55LE4***, 32/37/42/47/55LE5***)

Riconoscimento

[q][][Set ID][][OK/NG][Dati][x]

18. Configurazione automatica(Comando: j u)

- Utile per la regolazione della posizione delle immagini e per la riduzione al minimo lo sfarfallio in modo automatico. Funziona esclusivamente in modalità RGB (PC).

Trasmisione

[j][u][][Set ID][][Dati][Cr]

Dati 01: selezione

Riconoscimento

[u][][Set ID][][OK/NG][Dati][x]

19. Comando di sintonia (Comando: m a)

- Impostare il canale sul seguente numero fisico.

Trasmisione

[m][a][][Set ID][][Dati0][][Dati1][][Dati2][Cr]

Dati00: dati canale alto

Dati01: dati canale basso

es. num. 47 -> 00 2F (2FH)

num. 394 -> 01 8A (18AH),

num. DTV 0 -> non importante

Dati02 0x00: ATV principale,

0x10 : DTV principale

0x20 : Radio

Intervallo dati canali

Analogico - Min: 0 a Max: 63 (0 a 99)

Digitale - Min: 0 a Max: 3E7 (0 a 999)

(tranne che per Svezia, Finlandia, Norvegia, Danimarca, Irlanda)

Digitale - Min: 0 a Max: 270F (0 a 9999)

(solo per Svezia, Finlandia, Norvegia, Danimarca, Irlanda)

Riconoscimento

[a][][Set ID][][OK/NG][Dati][x]

Dati Min: 00 a Max: 7DH

20. Aggiunta/salto canale (Comando: m b)

- Per impostare lo stato Ignora per il programma corrente.

Trasmisione

[m][b][][Set ID][][Dati][Cr]

Dati 00 : Salta 01 : Aggiungi

Riconoscimento

[b][][Set ID][][OK/NG][Dati][x]

* Mappatura dati reali 1

00 : punto 0
:
A : punto 10 (Set ID 10)
:
F : punto 15 (Set ID 15)
10 : punto 16 (Set ID 16)
:
64 : punto 100
:
6E : punto 110
:
73 : punto 115
74 : punto 116
:
CF : punto 199
:
FE : punto 254
FF : punto 255

21. Tasto (Comando: m c)

- Utile per trasmettere il codice pulsanti del telecomando IR.

Trasmissione

[m][c][][Set ID][][Dati][Cr]

Dati: Codice pulsanti - Vedere pagina 148.

Riconoscimento

[c][][Set ID][][OK/NG][Dati][x]

22. Retroilluminazione di controllo (Comando: m g)

- Per controllare la retroilluminazione.

Trasmissione

[m][g][][Set ID][][Dati][Cr]

Dati : Dati min. 00 a Max: 64

Riconoscimento

[g][][Set ID][][OK/NG][Dati][x]

23. Selezione ingresso (principale) (Comando: x b)

- Per selezionare la sorgente d'ingresso per le immagini principali.

Trasmissione

[x][b][][Set ID][][Dati][Cr]

Dati: Struttura

MSB

LSB

0	0	0	0	0	0	0	0
└ Ingresso esterno ┘				└ Numero ingresso ┘			

Ingresso esterno				Dati
0	0	0	0	DTV
0	0	0	1	Analog
0	0	1	0	AV
0	1	0	0	Component
0	1	1	0	RGB
0	1	1	1	HDMI
1	0	0	0	
1	0	0	1	
1	0	1	0	

Numero ingresso				Dati
0	0	0	0	Ingresso1
0	0	0	1	Ingresso2
0	0	1	0	Ingresso3
0	0	1	1	Ingresso4

Riconoscimento

[b][][Set ID][][OK/NG][Dati][x]

APPENDICE

AVVISO PER IL SOFTWARE OPEN SOURCE

I seguenti eseguibili GPL e librerie LGPL, MPL usati in questo prodotto sono soggetti agli accordi di licenza GPL2.0/LGPL2.1/MPL1.1 :

Eseguibili GPL:

- Linux kernel 2.6, busybox, e2fsprogs, gdbserver, jfsutils, mtd-utils, procps, u-boot, udhpc

Librerie LGPL:

- cairo, directFB, gettext, glib, glibc, iconv, pixman

Librerie MPL:

- Nanox

LG Electronics offre di fornire il codice sorgente su CD-ROM contro il pagamento di una cifra a copertura dei costi che tale distribuzione comporta, come il costo del supporto, spedizione e gestione in seguito a richiesta per e-mail inviata a LG Electronics: opensource@lge.com
Questa offerta è valida per tre (3) anni dalla data di distribuzione di questo prodotto da parte della LG Electronics.

Potete ottenere una copia delle licenze GPL, LGPL e MPL sul CD-ROM fornito con questo prodotto. Potete anche ottenere una traduzione delle licenze GPL, LGPL da <http://www.gnu.org/licenses/old-licenses/gpl-2.0-translations.html> , <http://www.gnu.org/licenses/old-licenses/lgpl-2.1-translations.html>.

Questo prodotto include:

- expat:
 - diritti di riproduzione © 1998, 1999, 2000 Thai Open Source Software Center Ltd e Clark Cooper
 - diritti di riproduzione © 2001, 2002, 2003, 2004, 2005, 2006 manutentori Expat.
- freetype: diritti di riproduzione © 2003 The FreeType Project (www.freetype.org).
- ICU: diritti di riproduzione © 1995-2008 International Business Machines Corporation e altri
- libcurl: diritti di riproduzione © 1996 - 2008, Daniel Stenberg.
- libjpeg: Questo software è basato in parte sul lavoro della Independent JPEG Group. diritti di riproduzione (c) 1991 - 1998, Thomas G. Lane.
- libmng: diritti di riproduzione © 2000-2007 Gerard Juyn, Glenn Randers-Pehrson
- ibpng: diritti di riproduzione © 1998-2008 Glenn Randers-Pehrson
- md5: diritti di riproduzione © 1991-2, RSA Data Security, Inc
- md5 checksum : diritti di riproduzione © 1999, 2000, 2002 Aladdin Enterprises
- ncurses: diritti di riproduzione (c) 1998 Free Software Foundation, Inc.
- openssl:
 - software di crittografia scritto da Eric Young.
 - software scritto da Tim Hudson.
 - software sviluppato dal OpenSSL Project per l'uso con il tool kit OpenSSL. (<http://www.openssl.org>)
- tracce :
 - diritti di riproduzione © 1991, 1992 Paul Kranenburg.
 - diritti di riproduzione © 1993 Branko Lankester.
 - diritti di riproduzione © 1993 Ulrich Pegelow.
 - diritti di riproduzione © 1995, 1996 Michael Elizabeth Chastain.

- diritti di riproduzione © 1993, 1994, 1995, 1996 Rick Sladkey.
- diritti di riproduzione © 1998-2003 Wichert Akkerman.
- diritti di riproduzione © 2002-2008 Roland McGrath.
- diritti di riproduzione © 2003-2008 Dmitry V. Levin.
- diritti di riproduzione © 2007-2008 Jan Kratochvil.
- tinyxml: copyright © 2000-2006 Lee Thomason
- xysl: Copyright (C) 2009 Paul Bakker
- zlib: copyright © 1995-2005 Jean-loup Gailly e Mark Adler

Tutti i diritti riservati.

L'autorizzazione viene concessa a titolo gratuito a chiunque ottenga una copia di questo software e dei relativi file di documentazione (il "Software") per l'utilizzo del Software senza alcuna restrizione, senza limitazioni sui diritti d'uso, di copia, di modifica, di unione, di pubblicazione, di distribuzione, di concessione in sublicenza e/o di vendita delle copie del Software e per consentire a coloro a cui il Software è stato fornito a tal fine. Tale autorizzazione è soggetta alle seguenti condizioni:

IL SOFTWARE VIENE FORNITO "COSÌ COM'È", SENZA GARANZIE DI ALCUN TIPO, ESPRESSE O IMPLICITE, COMPRESSE, A TITOLO ESEMPLIFICATIVO, LE GARANZIE DI COMMERCIALIZZABILITÀ, IDONEITÀ A UN PARTICOLARE SCOPO E NON VIOLAZIONE. IN NESSUN CASO GLI AUTORI O I TITOLARI DEL COPYRIGHT SARANNO RESPONSABILI DI EVENTUALI CONTROVERSIE, DANNI O ALTRE RESPONSABILITÀ, SIANO ESSE RISULTANTI DALL'ADEMPIMENTO DEL CONTRATTO, DA AZIONI LESIVE O ALTRO, DERIVANTI DA O IN QUALUNQUE MODO CONNESSE AL SOFTWARE, AL RELATIVO USO O A QUALUNQUE TRATTATIVA LEGATA AL SOFTWARE.



LG

Life's Good

Dichiarazione di conformità

La società LG Electronics Italia S.p.A. dichiara che il televisore a colori LG

19LD350-ZA / 22LD350-ZA / 26LD350-ZA / 32LD350-ZA / 32LD420-ZA / 37LD420-ZA / 42LD420-ZA / 47LD420-ZA / 32LD450-ZA / 37LD450-ZA / 42LD450-ZA / 47LD450-ZA / 32LD550-ZC / 42LD550-ZC / 46LD550-ZC / 52LD550-ZC / 60LD550-ZC / 32LD551-ZA / 42LD551-ZA / 46LD551-ZA / 52LD551-ZA / 60LD551-ZA / 32LE4500-ZA / 42LE4500-ZA / 47LE4500-ZA / 55LE4500-ZA / 19LE3300-ZA / 22LE3300-ZA / 26LE3300-ZA / 19LE3310-ZB / 22LE3310-ZB / 26LE3310-ZB / 32LE5300-ZA / 37LE5300-ZA / 42LE5300-ZA / 47LE5300-ZA / 55LE5300-ZA / 32LE5310-ZB / 37LE5310-ZB / 42LE5310-ZB / 47LE5310-ZB / 55LE5310-ZB / 22LE5500-ZA / 26LE5500-ZA / 22LE5510-ZB / 26LE5510-ZB / 22LE5508-ZA / 26LE5508-ZA / 22LE5518-ZB / 26LE5518-ZB / 55LE5308-ZA / 47LE5308-ZA / 42LE5308-ZA / 37LE5308-ZA / 32LE5308-ZA / 55LE5318-ZB / 47LE5318-ZB / 42LE5318-ZB / 37LE5318-ZB / 32LE5318-ZB / 32LE3308-ZA / 26LE3308-ZA / 22LE3308-ZA / 19LE3308-ZA / 42LE4508-ZA / 37LE4508-ZA / 32LE4508-ZA / 60LD558-ZC / 52LD558-ZC / 46LD558-ZC / 42LD558-ZC / 32LD558-ZC / 60LD559-ZA / 52LD559-ZA / 46LD559-ZA / 42LD559-ZA / 32LD559-ZA / 47LD458-ZA / 42LD458-ZA / 37LD458-ZA / 32LD458-ZA / 32LD358-ZA / 26LD358-ZA / 22LD358-ZA / 19LD358-ZA / 32LD359-ZB / 26LD359-ZB / 22LD359-ZB / 19LD359-ZB / 47LD428-ZA / 42LD428-ZA / 37LD428-ZA / 32LD428-ZA / 32LD350C-ZA / 26LD350C-ZA / 22LD350C-ZA / 19LD350C-ZA / 47LD420C-ZA / 42LD420C-ZA / 37LD420C-ZA / 32LD420C-ZA / 47LD450C-ZA / 42LD450C-ZA / 37LD450C-ZA / 32LD450C-ZA è fabbricato in conformità alle prescrizioni del D.M. n°548 del 28/08/95, pubblicato sulla G.U.

n°301 del 28/12/95 ed in particolare è conforme a quanto indicato nell'art. 2, comma 1 dello stesso decreto.

Questo apparecchio è fabbricato nella C.E.E. nel rispetto delle disposizioni di cui al D.M. 26/03/92 ed in particolare è conforme alle prescrizioni del Art. 1 dello stesso decreto ministeriale.

Per qualsiasi problema o informazione vi preghiamo di interpellare il vostro rivenditore LG. Faccendo riferimento al modello ed al numero di matricola.

Modello: _____

N. di serie: _____

Diagrammi a blocchi

