



E

Termometro Digitale con Allarme Ghiaccio e Orologio Radiocontrollato
Modello: RMR382

MANUALE PER L'UTENTE

INDICE

Introduzione	2
Panoramica	2
Vista Anteriore	2
Vista Posteriore	3
Sensore Remoto (THN132N)	4
Operazioni Preliminari	4
Alimentazione	4
Sensore remoto	5
Trasmissione dei Dati	6
Orologio	6
Ricezione dell'orologio	6
Segnale di ricezione	7
Impostazione dell'orologio	7
Sveglia	7
Temperatura	8
Tendenza della temperatura	8

Allarme di ghiaccio	8
Allarme temperatura alta/ bassa.....	8
Funzione reset	9
Precauzioni	9
Specifiche	9
Informazioni su Oregon Scientific	10
Dichiarazione di Conformita' UE	10



IT

INTRODUZIONE

Grazie per aver scelto il Termometro Senza Fili con Orologio Radiocontrollato Oregon Scientific™. L'unità principale supporta un numero massimo di 3 sensori. Per l'acquisto di sensori opzionali, contattare il proprio rivenditore.

NOTA Si consiglia di tenere questo manuale a portata di mano durante l'utilizzo del prodotto. Il manuale contiene pratiche istruzioni dettagliate, dati tecnici e avvertenze che è necessario conoscere.

PANORAMICA

VISTA ANTERIORE

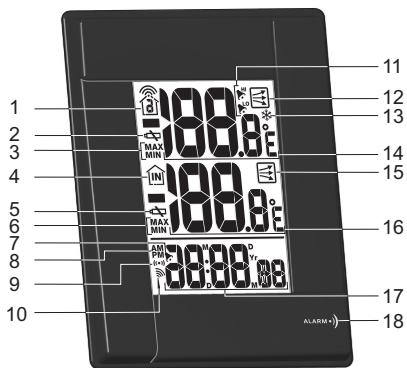

1. Numero del canale e stato di ricezione sensore
2. Avviso batteria del sensore in esaurimento
3. Rilevazione temperatura esterna massima / minima
4. Icona visualizzazione temperatura interna
5. Avviso batteria unità principale in esaurimento
6. Rilevazione temperatura interna massima / minima
7. Sveglia impostata
8. Icona AM / PM
9. Sveglia visualizzata
10. Icona ricezione orologio radiocontrollato
11. Visualizzazione allarme temperatura alta / bassa
12. Icona tendenza temperatura esterna
13. Allarme ghiaccio attivo
14. Rilevazione temperatura esterna
15. Icona tendenza temperatura interna
16. Rilevazione temperatura interna
17. Ora, sveglia e data
18. **ALARM** (bell icon) : visualizza lo stato della sveglia; imposta la sveglia



VISTA POSTERIORE

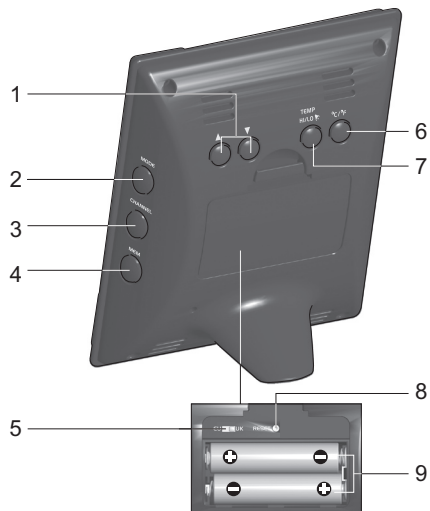

1. ▲ / ▼ : aumenta o diminuisce l'impostazione; attiva o disattiva il segnale di ricezione dell'orologio
2. **MODE**: modifica le impostazioni / la visualizzazione
3. **CHANNEL**: attiva la visualizzazione del sensore remoto
4. **MEM**: visualizza temperatura corrente, massima e minima
5. Levetta **EU / UK**
6. **°C / °F**: seleziona l'unità di temperatura in °C / °F
7. **TEMP HI / LO** : modifica le impostazioni o attiva / disattiva l'allarme in caso di temperatura alta o bassa per il canale 1
8. **RESET**: ripristina i valori predefiniti dell'unità
9. **Vano batterie**



E

SENSORE REMOTO (THN132N)

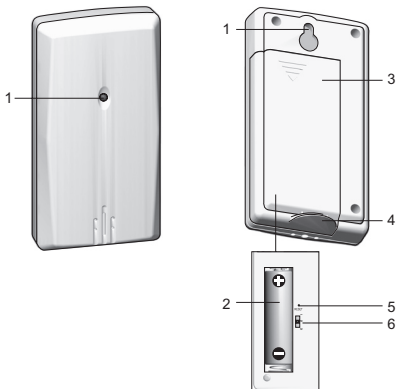

1. Indicatore LED
1. Foro per fissaggio a parete
2. Vano batterie
3. Copertura vano batterie
4. Supporto da tavolo
5. **RESET**
6. Levetta canale (**CHANNEL**)

OPERAZIONI PRELIMINARI

ALIMENTAZIONE

Prima del primo utilizzo, inserire le batterie rispettando la polarità indicata (+ e -).

NOTA Inserire prima le batterie nell'unità principale e successivamente nel sensore remoto. Premere **RESET** dopo ogni sostituzione di batteria. Non utilizzare batterie ricaricabili. Per un uso prolungato del prodotto, si consiglia di utilizzare batterie alcaline, mentre in caso di temperature inferiori allo zero si consiglia l'uso di batterie al litio.



appare quando le batterie sono in esaurimento.

UNITÀ

Principale
Remota



POSIZIONE

Area temperatura interna
Area temperatura esterna





E

SENSORE REMOTO

Il sensore effettua rilevazioni di temperatura approssimativamente ogni 40 secondi e le invia all'unità principale. L'unità principale è in grado di ricevere dati da un numero massimo di 3 sensori.

Per l'impostazione del sensore:

1. Far scorrere la copertura del vano batterie fino ad aprirlo.
2. Inserire le batterie, rispettando la polarità indicata (+ / -). Eseguire un **RESET** dopo ogni sostituzione di batteria.
3. Selezionare un canale. Assicurarsi di selezionare un canale diverso per ciascun sensore.

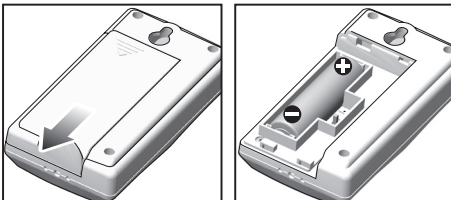

4. Chiudere il vano batterie
5. Collocare il sensore nella posizione desiderata mediante il foro per fissaggio a parete o con il supporto da tavolo.

Per ottenere risultati migliori:

- Posizionare il sensore al riparo da luce solare diretta e da umidità.
- Non posizionare il sensore a più di 30 metri (100 piedi) dall'unità interna principale.
- Posizionare il sensore in modo che si trovi di fronte

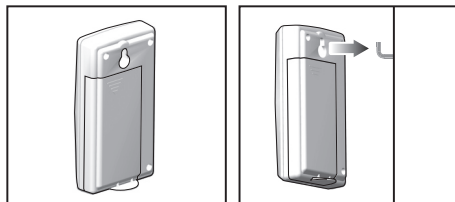

all'unità interna principale, riducendo al minimo le ostruzioni causate da porte, pareti e mobili.

- Posizionare il sensore con campo senza ostruzioni verso il cielo, lontano da oggetti metallici o elettronici.
- Posizionare il sensore vicino all'unità principale durante i mesi più freddi, dal momento che le temperature inferiori allo zero possono influire sulle prestazioni della batteria e sulla trasmissione del segnale.

Il campo di trasmissione può variare in base a molti fattori. È possibile dover provare diverse posizioni prima di ottenere i risultati migliori.

Le batterie alcaline standard contengono un'alta percentuale d'acqua, per questo motivo gelano alle basse temperature, a circa -12°C (10°F). Le batterie monouso al litio hanno invece una soglia molto inferiore, e gelano approssimativamente sotto i -30°C (-22°F).



E

Quando si è in modalità senza fili, sul campo influiscono diversi fattori, tra cui le temperature particolarmente rigide. Il freddo intenso può ridurre temporaneamente il campo di azione tra il sensore e la stazione base. Se le prestazioni dell'unità sono scarse a causa delle basse temperature, l'unità ricomincerà a funzionare correttamente a mano a mano che la temperatura aumenta fino a rientrare nella norma (quindi l'unità non subirà alcun danno permanente a causa delle basse temperature).

TRASMISSIONE DEI DATI AL SENSORE

L'icona di ricezione del sensore nell'area relativa al sensore remoto ne indica lo stato.

ICONA	DESCRIZIONE
	L'unità principale è alla ricerca del/i sensore/i
	È stato rilevato un canale ed è in corso la ricezione del segnale del sensore
e "--" (Area temperatura esterna)	Impossibile trovare il sensore. Ricercare il sensore o controllare le batterie

Per eseguire la ricerca di un sensore:

Tenere premuti contemporaneamente **MEM** e **CHANNEL** per 2 secondi.

NOTA Se il sensore non viene rilevato, controllare le batterie, eventuali ostruzioni e la posizione dell'unità remota.

OROLOGIO

RICEZIONE DELL'OROLOGIO

Questo prodotto è progettato per sincronizzare automaticamente data e ora quando si trova nel raggio dei segnali:

- DCF-77 generato da Francoforte, Germania, per l'Europa Centrale.
- MSF-60 generato da Rugby, Inghilterra.

L'orologio riceve un segnale radio quando si trova entro 1500 km (932 miglia) dallo stesso.

NOTA Spostare la levetta **EU / UK** sulla posizione corretta per la propria ubicazione. Ripetere ogni volta che si riavvia l'unità.

NOTA Quando viene impostata per la prima volta o quando viene premuto **RESET**, la ricezione iniziale richiede dai 2 ai 10 minuti. Una volta completata, l'icona della ricezione cesserà di lampeggiare. Se il segnale è debole, possono occorrere fino a 24 ore per riceverne uno valido.



E

SEGNALE DI RICEZIONE

SEGNALE FORTE	SEGNALE DEBOLE	NESSUN SEGNALE

Per attivare e forzare la ricerca di un segnale:

Tenere premuto ▲ per 2 secondi.

Per disattivare la ricezione del segnale:

Tenere premuto ▼ per 2 secondi.

IMPOSTAZIONE DELL'OROLOGIO

Se la ricezione del segnale è attiva e si sta ricevendo un segnale, non è necessario impostare manualmente l'orologio.

Per impostare l'orologio manualmente:

1. Tenere premuto **MODE** per 2 secondi.
2. Premere ▲ e ▼ per modificare le impostazioni.
3. Premere **MODE** per confermare.
4. La sequenza delle impostazioni è: differenza di fuso orario, formato ora 12 / 24, ora, minuto, anno, formato data / mese, mese, data e lingua di visualizzazione.

NOTA Si può ricorrere alla differenza di fuso orario per impostare l'orologio fino a + / - 9 ore rispetto all'ora del segnale ricevuto. Nel caso in cui la ricezione del segnale sia stata disattivata (ad es. impostando l'orologio manualmente), non inserire alcun valore per

la differenza di fuso orario.

NOTA Le opzioni della lingua sono (E) Inglese, (F) Francese, (D) Tedesco, (I) Italiano (S) Spagnolo.

Per modificare la visualizzazione dell'orologio:

Premere **MODE** per alternare le opzioni:

- Orologio con secondi
- Orologio con giorno
- Calendario

SVEGLIA

Per impostare la sveglia:

1. Premere **ALARM** per visualizzare la sveglia. Il simbolo (●●) appare sul display.
2. Tenere premuto **ALARM** per 2 secondi.
3. Premere ▲ o ▼ per modificare le impostazioni di ora / minuto.
4. Premere **ALARM** per confermare.

Per attivare o disattivare la sveglia:

Premere **ALARM** mentre ci si trova nella visualizzazione della sveglia. Il simbolo ●● appare quando la sveglia è impostata.

Per arrestare la sveglia e reimpostarla per farla suonare il giorno successivo:

Premere **ALARM**.







E

TEMPERATURA

Per selezionare l'unità di visualizzazione della temperatura:
Premere °C / °F:

Per visualizzare le rilevazioni di temperatura dei sensori esterni:

Premere **CHANNEL**.

-  Il simbolo  indica a quale sensore remoto appartengono i dati che si stanno visualizzando:
-  Il simbolo  viene costantemente visualizzato nell'area della temperatura interna.

Per visualizzare alternativamente i dati inviati dai sensori:
Tenere premuto **CHANNEL** per 2 secondi. I dati di ciascun sensore verranno visualizzati per 3 secondi.

Per interrompere la rotazione automatica:
Premere **CHANNEL** o **MEM**.

Per alternare le rilevazioni attuale, minima e massima del sensore selezionato:

Premere ripetutamente **MEM**.

Per cancellare tutte le rilevazioni:

Tenere premuto **MEM** per 2 secondi.

TENDENZA DELLA TEMPERATURA

Le rilevazioni recenti della temperatura interna / esterna sono indicate dall'icona relativa alla tendenza.

IN AUMENTO	STABILE	IN DIMINUZIONE
		

ALLARME GHIACCIO









Se il sensore del canale 1 scende tra i 3°C e i -2°C (tra i 37°F e i 28°F), il simbolo ❄ lampeggia per avvisare che la temperatura si sta approssimando allo zero.

NOTA L'avviso cessa automaticamente se la temperatura esce dalla fascia relativa all'allarme ghiaccio.

ALLARME TEMPERATURA ALTA / BASSA

È possibile impostare un avviso acustico se il sensore impostato sul canale 1 registra valori di temperatura superiori o inferiori rispetto a quelli scelti.

Per attivare / disattivare l'allarme:

1. Tenere premuto **TEMP HI / LO** .
2. Con  e , selezionare l'allarme in caso di temperatura alta / bassa. Premere **TEMP HI / LO**  per confermare.
3. Premere  /  per attivare e disattivare l'allarme e premere **TEMP HI / LO**  per confermare.
4. Se è stato attivato l'allarme, utilizzare  e  per selezionare la temperatura.



E

5. Premere **TEMP HI / LO**  per confermare.

Per arrestare l'allarme in caso di temperatura alta / bassa:

Premere un tasto qualsiasi. L'allarme viene automaticamente re-impostato e suonerà se la temperatura alta / bassa viene nuovamente superata.

FUNZIONE RESET

Premere **RESET** per ripristinare le impostazioni predefinite dell'unità principale. Per riavviare l'unità, togliere e rimettere le batterie.

PRECAUZIONI

L'unità è stata progettata per fornire un servizio soddisfacente per diversi anni, purché maneggiare con attenzione. Di seguito sono riportate alcune importanti precauzioni:

- Non immergere l'unità nell'acqua. Se si sparge del liquido sull'unità, asciugarla immediatamente con un panno asciutto e liscio.
- Non pulire l'unità con sostanze abrasive o corrosive che potrebbero graffiare le parti di plastica e corrodere il circuito elettrico.
- Non sottoporre l'unità a sforzi, scosse, polvere, temperature o umidità eccessivi, che potrebbero provocare malfunzionamenti, ridurre la durata dei componenti elettronici, danneggiare le batterie e deformare le parti.

- Utilizzare solo batterie nuove, come specificato nel manuale di istruzioni. Non mescolare batterie vecchie e nuove, poiché dalle batterie vecchie possono fuoriuscire liquidi..
- Non utilizzare batterie ricaricabili..
- Rimuovere le batterie se si prevede di non utilizzare l'apparecchio per un lungo periodo di tempo.
- A causa delle limitazioni della stampa, le illustrazioni riportate in questo manuale possono differire dalle visualizzazioni reali.
- Non è consentito riprodurre il contenuto di questo manuale senza il permesso del produttore.
- Non smaltire questo prodotto come rifiuto urbano comune. E' necessario smaltirlo e conferirlo separatamente come rifiuto differenziato.

NOTA Le specifiche tecniche di questo prodotto e il contenuto del manuale sono soggetti a modifiche senza preavviso.

SPECIFICHE

TIPO	DESCRIZIONE
Unità principale	
Dimensioni (B X P X A)	93 x 52 x 118 mm (3,7 x 2,0 x 4,6 pollici)
Peso	133 g (4,7 once) senza batteria
Unità remota	
Dimensioni (B X P X A)	96 x 50 x 22 mm (3,8 x 2,0 x 0,9 pollici)



IT

Peso	62g (2,22 once) senza batteria
Unità di temperatura - °C / °F	
Campo di misurazione interna	Da -5°C a 50°C (da 23°F a 122°F)
Campo di misurazione esterna	Da -30°C a 60°C (da -22°F a 140°F)
Risoluzione	0,1°C (0,2°F)
Unità remota	
Frequenza RF	433MHz
Campo di misurazione	Fino a 30m (100 piedi) senza ostruzioni
Trasmissione	Ogni 40 secondi circa
Num. canale	1, 2 o 3
Orologio	
Sincronizzazione	Automatica o disattivata
Visualizzazione orologio	HH:MM
Formato ora	12 h AM/PM oppure 24 h
Calendario	GG/MM o MM/GG
Giorno della settimana in 5 lingue	(E, D, F, I, S)
Sveglia	sveglia di 2 minuti
Alimentazione	
Unità principale	2 batterie UM-4 (AAA) da 1,5V
Unità remota	1 batteria UM-3 (AA) da 1,5V

NOTA Per un utilizzo prolungato del prodotto, si consiglia di utilizzare batterie alcaline, mentre in caso di temperature inferiori allo zero si consiglia l'uso di batterie al litio.

INFORMAZIONI SU OREGON SCIENTIFIC

Per avere maggiori informazioni sui nuovi prodotti Oregon Scientific, come le fotocamere digitali, i lettori MP3, i computer didattici per ragazzi, gli orologi con proiezione dell'ora, le stazioni barometriche, gli orologi da polso multifunzione, gli strumenti per la cura della persona ed il fitness, ed altro ancora, visita il nostro sito internet www.oregonscientific.it. Puoi trovare anche le informazioni necessarie per contattare il nostro servizio clienti, le risposte ad alcune domande più frequenti (FAQ) o il software da scaricare gratuitamente. Sul nostro sito internet potrai trovare tutte le informazioni di cui hai bisogno, ma se desideri contattare direttamente il nostro Servizio Consumatori puoi visitare il sito www.oregonscientific.it oppure chiamare al numero 199112277. Per ricerche di tipo internazionale puoi visitare invece il sito www.oregonscientific.com

DICHIARAZIONE DI CONFORMITA' UE

Con la presente Oregon Scientific dichiara che questo termometro digitale con allarme ghiaccio e orologio radiocontrollato (RMR382) è conforme ai requisiti essenziali ed alle altre disposizioni pertinenti stabilite dalla direttiva 1999/5/CE. Una copia firmata e datata della Dichiarazione di Conformità è disponibile, su richiesta, tramite il servizio clienti della Oregon Scientific.



PAESI CONFORMI ALLA DIRETTIVA R&TE
Tutti i Paesi Europei, Svizzera 
E Norvegia 