

Personal Component System

Istruzioni per l'uso

Nel presente manuale, vengono descritte le modalità d'uso del lettore. Per informazioni sul software SonicStage in dotazione, consultare "Guida all'installazione e all'uso".



***CMT-A50
CMT-A70***

Attenzione

Per evitare il pericolo di incendi o scosse elettriche, non esporre il lettore alla pioggia o all'umidità.

Per evitare scosse elettriche, non aprire l'apparecchio. Per la manutenzione rivolgersi solo a personale qualificato.

Attenzione

Non installare l'apparecchio in uno spazio chiuso, come una libreria o un mobiletto.

Onde evitare incendi o scosse elettriche, non collocare sull'apparecchio oggetti contenenti liquidi come ad esempio vasi.

Nota

Si dichiara che l'apparecchio è stato fabbricato in conformità all'Art 2 Comma 1 del D.M. 28.08.1995 n. 548.

Informazioni sul manuale

Le istruzioni contenute nel presente manuale riguardano i modelli CMT-A50 e CMT-A70. Prima di consultarlo, controllare che il numero del modello corrisponda a quello del proprio apparecchio. Le illustrazioni fanno riferimento al modello CMT-A70.

Nota

Il nome del tasto per avviare la riproduzione ripetuta viene indicato qui di seguito:
“REP/RDS”: modello per l'Europa
“REPEAT”: altri modelli

Indice

Creazione di un CD ATRAC personalizzato . 4

Operazioni principali

Riproduzione di un CD 6
Ascolto della radio 10
Riproduzione di un nastro 12
Registrazione su un nastro 14

Letture CD

Uso del display 17
Individuazione di un brano specifico 18
Ricerca di brani/file preferiti 19
Riproduzione di un gruppo specifico
(solo CD ATRAC/CD MP3) 20
Riproduzione di un solo brano
(Riproduzione di un singolo brano) 21
Riproduzione di brani in ordine casuale
(Riproduzione in ordine casuale) 21
Riproduzione dei brani preferiti tramite
l'aggiunta di segnalibri (Riproduzione
di brani tramite segnalibri) 22
Riproduzione delle playlist preferite
(Riproduzione di playlist in formato m3u)
(solo CD MP3) 23
Creazione di un programma personalizzato
(Riproduzione programmata) 24
Riproduzione ripetuta dei brani
(Riproduzione ripetuta) 25
Modifica dell'impostazione per il
ripristino della riproduzione 26

Radio

Preselezione delle stazioni radiofoniche 27
Riproduzione delle stazioni radiofoniche
preselezionate 28
Uso del sistema RDS
(Radio Data System, sistema dati radio)
(solo per il modello per l'Europa) 28

Accentuazione dell'audio

Selezione dell'accentuazione audio 32

Timer

Impostazione dell'orologio 33
Svegliarsi con la musica 34
Registrazione dei programmi radio
con il timer 35
Addormentarsi con la musica 37

Installazione

Collegamento del sistema 38
Regolazione del contrasto del display 40
Collegamento di componenti opzionali 40

Altre informazioni

Precauzioni 42
Soluzione dei problemi 43
Manutenzione 45
Caratteristiche tecniche 46
Indice analitico 47

Creazione di un CD ATRAC personalizzato

Oltre agli abituali CD audio, è ora possibile riprodurre un CD personalizzato, denominato "CD ATRAC", che potrà essere creato con il software SonicStage in dotazione. Utilizzando SonicStage, è possibile registrare circa 30 CD* audio su un CD-R o un CD-RW. Vengono sintetizzate di seguito le modalità di creazione di un CD ATRAC.

Installazione di SonicStage sul computer.

SonicStage è il software che viene utilizzato per creare CD personalizzati a partire dai brani scaricati da CD audio e da Internet sul computer. È possibile installarlo a partire dal CD-ROM in dotazione.



Creazione di un CD ATRAC.

Dopo aver selezionato i brani preferiti tra quelli memorizzati sul computer, procedere alla registrazione su un CD-R/CD-RW utilizzando SonicStage.

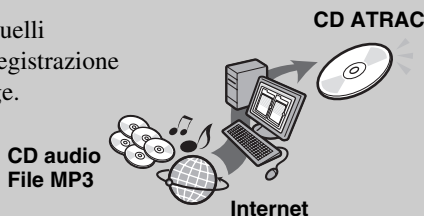

Ascolto dei brani con il presente lettore CD.

È possibile ascoltare tante canzoni a partire da un solo CD personalizzato.



Per ulteriori informazioni sulle modalità di installazione di SonicStage e di creazione di CD ATRAC, consultare "Guida all'installazione e all'uso" dotazione.

* Se il tempo totale di riproduzione di un CD (album) è pari a 60 minuti e si effettua la registrazione su un CD-R/CD-RW da 700 MB a 48 kbps nel formato ATRAC3plus.

Dischi che è possibile riprodurre con il presente lettore CD



CD audio:

CD formato CDDA

CDDA (Compact Disc Digital Audio) è uno standard di registrazione utilizzato per i CD audio.



CD ATRAC:

CD-R/CD-RW su cui sono stati registrati dati audio compressi nel formato ATRAC3plus e/o ATRAC3*

ATRAC3 (Adaptive Transform Acoustic Coding3) è la tecnologia di compressione audio che soddisfa le esigenze di alta qualità dell'audio e alti livelli di compressione.

ATRAC3plus è la tecnologia di compressione audio sviluppata a partire dal formato ATRAC3 in grado di comprimere file audio fino a circa 1/20 della dimensione originale a 64 kbps.

È possibile creare un CD ATRAC utilizzando SonicStage.



CD MP3:

CD-R/CD-RW su cui sono stati registrati dati audio compressi nel formato MP3*

MP3 (MPEG-1 Audio Layer3) è la tecnologia di compressione audio in grado di comprimere file audio fino a circa 1/10 della dimensione originale.

È inoltre possibile riprodurre CD-R/CD-RW su cui sono stati registrati dati audio misti compressi nei formati ATRAC3plus/ATRAC3 o MP3 utilizzando un software diverso da SonicStage.

Con SonicStage non è possibile creare un CD su cui sono stati registrati dati audio misti.

* È possibile riprodurre solo dischi in formato ISO 9660 Level 1/2 e con estensione Joliet.

Nota

Di seguito sono riportati i caratteri che è possibile visualizzare mediante il presente lettore CD.

- A - Z

- a - z

- 0 - 9

- ! " # \$ % & ' () * + , - . / : ; < = > ? @ [\] ^ _ ` { | } ~

Se sul computer vengono utilizzati altri caratteri con software quali SonicStage, tali caratteri verranno visualizzati come “-” sul presente lettore CD.

Dischi musicali codificati mediante tecnologie di protezione del copyright

Questo prodotto è stato progettato per la riproduzione di dischi conformi allo standard CD (Compact Disc). Di recente, alcune case discografiche hanno lanciato sul mercato vari dischi musicali codificati mediante le tecnologie di protezione del copyright. Si noti che alcuni di tali dischi non sono conformi allo standard CD e pertanto potrebbero non essere riprodotti dall'apparecchio.

ATRAC, ATRAC3, ATRAC3plus, SonicStage e i relativi loghi sono marchi di fabbrica di Sony Corporation.

Riproduzione di un CD

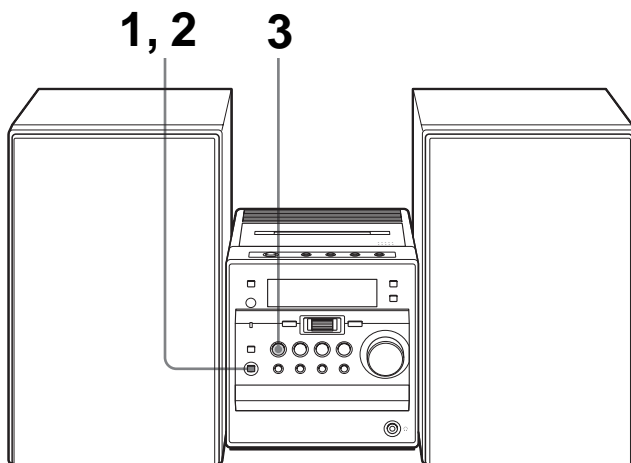

Per le istruzioni sui collegamenti, vedere le pagine 38 - 39.

1

▲OPEN/CLOSE

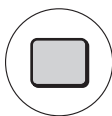

Premere ▲ OPEN/CLOSE (accensione diretta) e collocare il CD sul vassoio apposito.

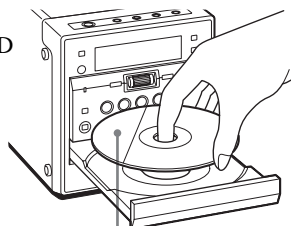

Con l'etichetta rivolta verso l'alto

2

▲OPEN/CLOSE

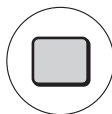

Premere ▲ OPEN/CLOSE per chiudere lo scomparto CD.



Premere CD ►► (►► sul telecomando).

Il lettore riproduce tutti i brani una volta.

Display CD audio

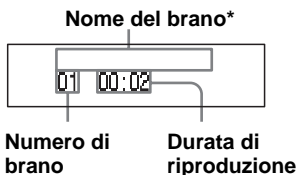

* Se viene riprodotto un CD audio che contiene informazioni di testo, quale un CD-TEXT, l'indicazione del nome del brano viene visualizzata sul display.

CD ATRAC/CD MP3**



** Se viene riprodotto un CD MP3, l'indicazione "MP3" viene visualizzata sul display.

Nota

Prima di avviare la riproduzione di un CD ATRAC/CD MP3, il presente lettore effettua la lettura di tutte le informazioni relative ai file e ai gruppi contenuti nel CD. A seconda della struttura dei file, potrebbe essere necessario attendere oltre un minuto per la relativa lettura. Durante questo periodo di tempo, viene visualizzata l'indicazione "Reading".

Suggerimenti

- Per ascoltare con le cuffie, collegare le cuffie alla presa (cuffie).
- La riproduzione viene avviata a partire dall'ultimo brano interrotto (funzione di ripristino della riproduzione). Durante il modo di arresto, viene visualizzato il numero del brano da riprodurre. Per avviare la riproduzione dal punto iniziale del primo brano, premere STOP ■ nel modo di arresto. Per annullare il ripristino della riproduzione, vedere pagina 26.

Per eseguire alte operazioni utilizzare i seguenti tasti

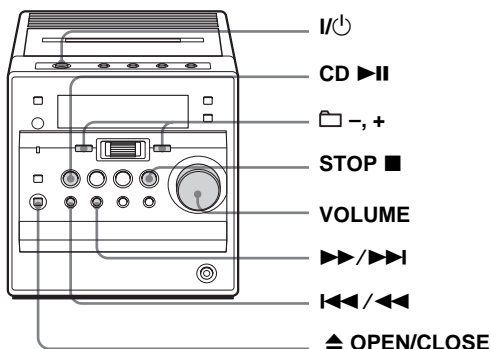

Per	Eseguire quanto segue
regolare il volume	Ruotare il comando VOLUME (premere VOL +* ¹ , - sul telecomando).
arrestare la riproduzione	Premere STOP ■ (■ sul telecomando).
effettuare una pausa durante la riproduzione	Premere CD ►►* ² (►► sul telecomando). Il tempo di riproduzione del brano/del file corrente lampeggia sul display. Premere di nuovo il tasto per ripristinare la riproduzione dopo la pausa.
passare al brano successivo	Premere ►►/►►.
tornare al brano precedente	Premere ◀◀/◀◀.

*¹ Il tasto presenta un punto tattile.

*² Sull'apparecchio, accanto a CD ►► è presente un punto tattile.

Note

- Se sullo stesso CD sono registrati file ATRAC3plus/ATRAC3 e file MP3, il presente lettore CD riprodurrà solo i file ATRAC3plus/ATRAC3.
- La capacità di riproduzione del presente lettore CD potrebbe variare in base alla qualità del disco e alla condizione del dispositivo di registrazione.
- Di seguito sono riportati i caratteri che è possibile visualizzare mediante il presente lettore CD.

– A - Z

– a - z

– 0 - 9

– ! " # \$ % & ' () * + , - . / :
; < = > ? @ [\] ^ _ ` { | }
~

Se sul computer vengono utilizzati altri caratteri con software quali SonicStage, tali caratteri verranno visualizzati come “_” sul presente lettore CD.

- Non salvare file in altri formati né creare gruppi superflui su un disco che contiene file ATRAC3plus/ATRAC3/MP3.

Per	Premere
selezionare un gruppo* ³	⏏ + per avanzare e ⏏ – per retrocedere.
selezionare un file* ³	▶▶/▶▶▶ per avanzare e ◀◀/◀◀◀ per retrocedere.
rimuovere il CD	⏏ OPEN/CLOSE* ⁴
accendere/spegnere il lettore	⏏ I/⏏

*³ Utilizzabile durante la riproduzione di CD ATRAC/CD MP3.

*⁴ Una volta aperto lo scomparto CD, la riproduzione viene avviata a partire dal punto iniziale del primo brano.

Struttura dei CD ATRAC/CD MP3

I CD ATRAC/CD MP3 sono composti da “file” e “gruppi”. Un “file” è equivalente a un “brano” di un CD audio. Un “gruppo” è un insieme di file ed è equivalente a un “album”.

Per i CD MP3, il presente lettore CD riconosce una cartella MP3 come “gruppo” in modo che i CD ATRAC e i CD MP3 possano essere utilizzati allo stesso modo.

Ordine di riproduzione di CD ATRAC e CD MP3

Per i CD ATRAC, i file vengono riprodotti secondo l’ordine selezionato in SonicStage.

Per i CD MP3, l’ordine di riproduzione potrebbe variare in base al metodo utilizzato per registrare i file MP3 sul disco. Nell’esempio seguente, i file vengono riprodotti nell’ordine da ① a ⑦.

📁 Gruppo
🎵 File

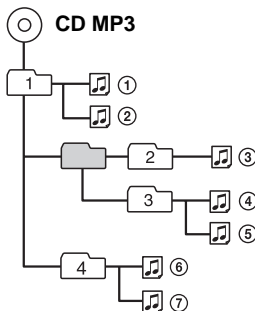
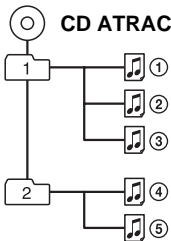

Note sui CD ATRAC

- Numero massimo di gruppi: 255
Numero massimo di file: 999
- Non è possibile riprodurre sul computer i CD-R/CD-RW registrati nel formato ATRAC3plus/ATRAC3.

Note sui CD MP3

- Numero massimo di gruppi: 100
Numero massimo di file: 400
Livello massimo di directory: 8
- Se un gruppo non contiene alcun file MP3 viene ignorato.
- Assicurarsi di aggiungere l'estensione "mp3" al nome del file.
Se, tuttavia, viene aggiunta l'estensione "mp3" a un file che non corrisponde al formato MP3, il lettore non sarà in grado di riconoscere correttamente tale file.
- Il presente lettore è in grado di riprodurre velocità di bit da 16 a 320 kbps e frequenze di campionamento da 32/44,1/48 kHz. È inoltre possibile riprodurre file VBR (Variable Bit Rate).
- Per comprimere una sorgente in un file MP3, si consiglia di impostare i parametri di compressione su "44,1 kHz", "128 kbps" e "Constant Bit Rate".
- Per effettuare registrazioni fino alla capacità massima, impostare il software di scrittura su "halting of writing".
- Per effettuare registrazioni fino alla capacità massima in una sola volta su un supporto che non presenta alcuna registrazione, impostare il software di scrittura su "Disc at Once".

Ascolto della radio

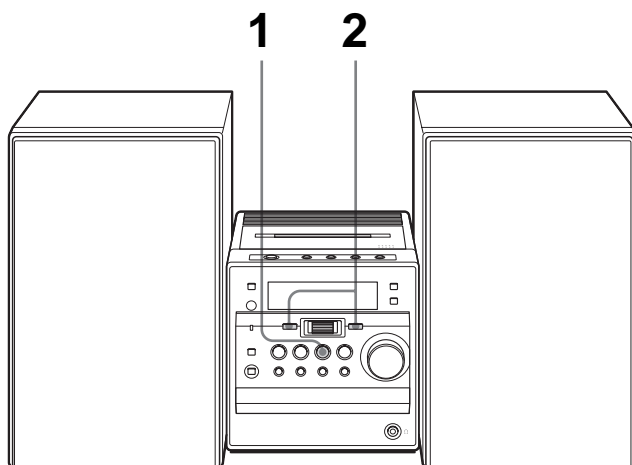

Per le istruzioni sui collegamenti, vedere le pagine 38 - 39.

1

TUNER
AUTOPRESET



Premere più volte TUNER BAND•AUTO PRESET (BAND sul telecomando) fino a quando la banda desiderata non viene visualizzata sul display (accensione diretta).

Display

FM 87.60MHz

2



Tenere premuto TUNING + o TUNING - fino a quando le cifre relative alla frequenza non iniziano a scorrere sul display.

Il lettore effettua lo scorrimento automatico delle frequenze radio e si arresta quando viene individuata una stazione con ricezione chiara.

Se non è possibile sintonizzarsi su una stazione, premere più volte TUNING + o TUNING - per modificare la frequenza passo per passo.

Indica che la trasmissione FM è stereo

FM 89.20MHz

ST

Per eseguire altre operazioni, premere i seguenti tasti

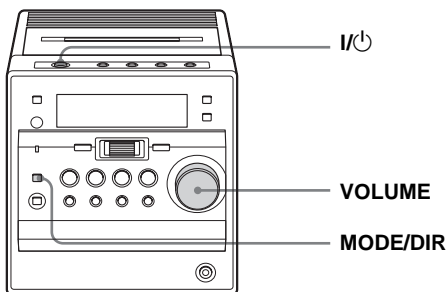

Suggerimenti

- Se la trasmissione in FM è disturbata, premere MODE/DIR (MODE sul telecomando) finché non viene visualizzato “Mono” e la ricezione diventa monofonica.
- Se si desidera modificare l’intervallo di sintonia AM, vedere pagina 39.
- Quando si sintonizza una stazione FM che fornisce il servizio RDS (Radio Data System, sistema dati radio), sul display vengono visualizzati l’indicazione “R•D•S” e il nome della stazione (solo modelli per l’Europa). Per ulteriori informazioni, vedere alle pagine 28 - 31.

Per	Eeguire quanto segue
regolare il volume	Ruotare il comando VOLUME (premere VOL +*, - sul telecomando).
accendere/spegnere la radio	Premere I/Power.

* Il tasto presenta un punto tattile.

Miglioramento della ricezione radiofonica FM

Mantenere l’antenna a filo FM nella posizione più orizzontale possibile e quindi orientarla di nuovo (pagina 38).

AM

Tenere l’antenna a telaio AM il più lontano possibile dal lettore, quindi orientarla di nuovo (pagina 38).

Riproduzione di un nastro

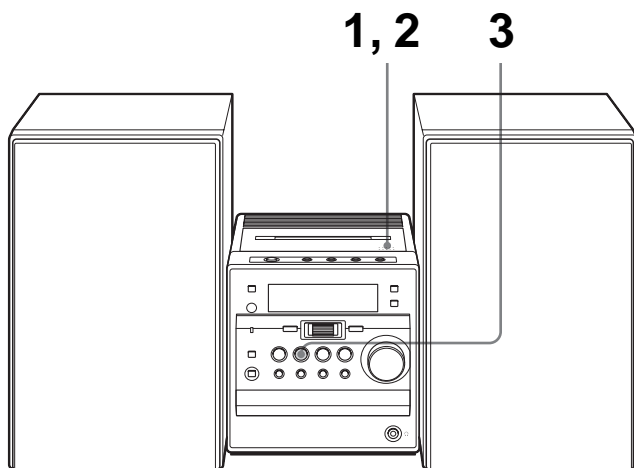

Per le istruzioni sui collegamenti, vedere le pagine 38 - 39.

1

▲ PUSH OPEN/CLOSE
○ ○ ○ ○ ○
○ ○ ○ ○ ○

Premere ▲ PUSH OPEN/CLOSE per aprire il vano cassetta e inserire un nastro registrato. Usare solo nastri TYPE I (normal).

Con il lato da riprodurre rivolto verso l'alto

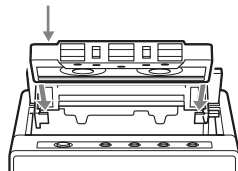

2

▲ PUSH OPEN/CLOSE
○ ○ ○ ○ ○
○ ○ ○ ○ ○

Premere ▲ PUSH OPEN/CLOSE per chiudere il vano.

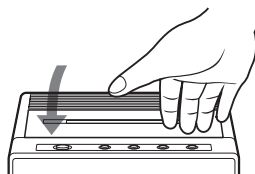

3

TAPE



Premere TAPE ◀▶ (sul telecomando, premere ◀▶).

Il lettore si accende (accensione diretta) e inizia la riproduzione.

Display



Usare questi tasti per le funzioni aggiuntive

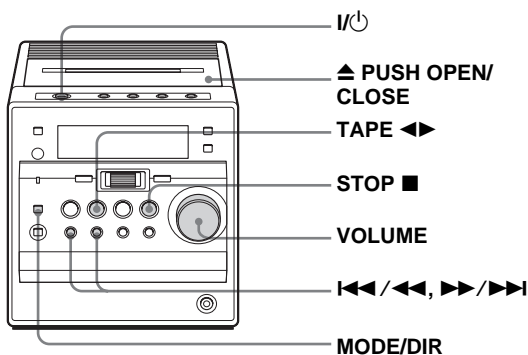

Per	Eeguire quanto segue
regolare il volume	Ruotare il comando VOLUME (premere VOL +*, - sul telecomando).
arrestare la riproduzione	Premere STOP ■ (■ sul telecomando).
riprodurre il lato opposto	Premere TAPE ◀▶ (◀▶ sul telecomando).
fare avanzare o riavvolgere il nastro	Premere ▶▶/▶▶ o ⏮/⏪.
estrarre la cassetta	Premere ▲ PUSH OPEN/CLOSE.
accendere/spengere il lettore	Premere I/⏻.

* Il tasto presenta un punto tattile.

Per selezionare la direzione del nastro

Premere MODE/DIR (MODE sul telecomando) più volte.

Per riprodurre	Il display visualizza
un lato del nastro	↔
entrambi i lati del nastro soltanto dal lato superiore al lato opposto	↔↔
entrambi i lati del nastro più volte	↔↔↔

Registrazione su un nastro

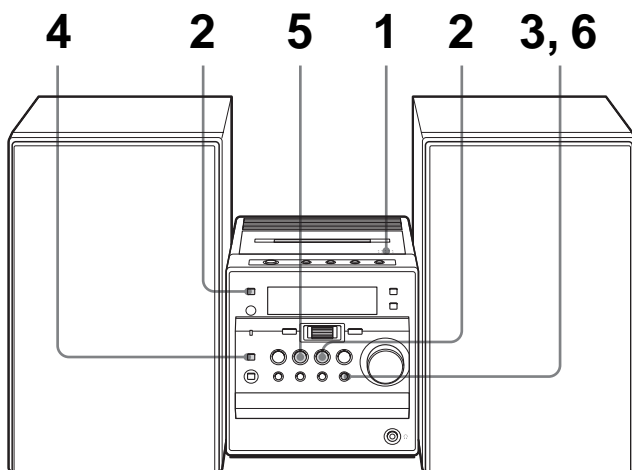

Per le istruzioni sui collegamenti, vedere le pagine 38 - 39. Per registrare su un MiniDisc o un registratore DAT, collegare il componente (vedere a pagina 40).

1

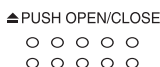

Premere ▲ PUSH OPEN/CLOSE per aprire il vano cassetta e inserire un nastro vergine. Usare solo cassette TYPE I (normal).

Premere ▲ PUSH OPEN/CLOSE di nuovo per chiudere il vano.

Con il lato da registrare rivolto verso l'alto

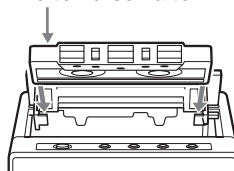

2

FUNCTION



Selezionare la sorgente che si desidera registrare.

Per registrare dal lettore CD: inserire un CD (vedere pagina 6) e premere più volte FUNCTION fino a visualizzare "CD". Selezionare un brano che si desidera registrare (vedere le pagine 18 - 20).

Display



TUNER
AUTOPRESET



Per registrare dalla radio: sintonizzarsi sulla stazione desiderata (vedere a pagina 10).

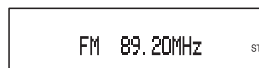

3



Premere REC (●/|| sul telecomando).

Le indicazioni “REC” e “DUB” vengono visualizzate sul display e la piastra a cassette entra nel modo di attesa della registrazione.



“DUB” non viene visualizzato durante la registrazione a partire dal punto centrale di un brano o dalla radio.

4

MODE/DIR



Mentre “REC” lampeggia, premere più volte MODE/DIR (MODE sul telecomando) fino a visualizzare ⇄ per registrare su un lato oppure ⇆ per registrare su entrambi i lati.

5

TAPE



Premere più volte TAPE ◀▶ (◀▶ sul telecomando) per selezionare il lato di registrazione.

Se viene selezionata la registrazione su entrambi i lati o sul lato superiore, premere TAPE ◀▶ fino a visualizzare “▷”. Se viene selezionata la registrazione sul lato opposto, premere di nuovo TAPE ◀▶ fino a visualizzare “◁”.

6

REC



Premere di nuovo REC (sul telecomando, tenendo premuto ●/||, premere ◀▶).

Se si registra da un CD, la registrazione viene avviata dopo 8 secondi.

Se si registra dalla radio, la registrazione viene avviata immediatamente.

Registrazione su un nastro (continuazione)

Suggerimenti

- Solo se è visualizzata l'indicazione "DUB"
Se la direzione del nastro è impostata su ⇄:
se il nastro passa al lato opposto prima che la registrazione del brano sia terminata, il lettore registra di nuovo il brano dall'inizio sul lato opposto.
Se la direzione del nastro è impostata su ⇆:
se il nastro raggiunge la fine, il lettore si arresta.
- Il livello di registrazione non viene influenzato dalla regolazione del volume o dell'enfasi audio (pagina 32).
- Se dopo avere premuto REC al punto 6 la radio AM emette un sibilo, premere MODE/DIR (MODE sul telecomando) per selezionare la posizione dell'interruttore ISS (Interference Suppress Switch, interruttore per l'eliminazione delle interferenze) che consente di ridurre al minimo i disturbi.
- Per registrare un brano specifico del CD, premere MODE/DIR (MODE sul telecomando) nel modo di arresto per visualizzare "1", quindi premere due volte REC (sul telecomando, tenendo premuto ●/II, premere ◀▶).

Usare questi tasti per le funzioni aggiuntive

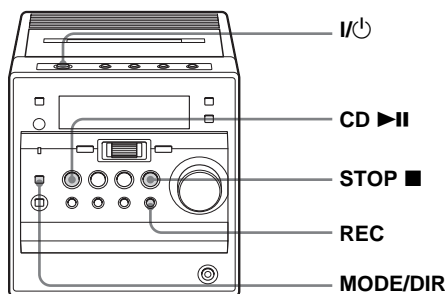

Per	Premere
interrompere la registrazione	STOP ■ (■ nella sezione relativa al nastro del telecomando)
effettuare una pausa durante la registrazione*	una volta REC (●/II sul telecomando) durante la registrazione. Per riprendere la registrazione, premere di nuovo il tasto.
accendere/spengere il lettore	I/⏻

* È possibile effettuare una pausa durante la registrazione solo se quest'ultima viene avviata nel modo di pausa o durante la registrazione dalla radio.

Per registrare un CD a partire dal punto centrale di un brano

- 1 Impostare il modo di pausa della riproduzione in corrispondenza del punto centrale del brano da cui si desidera avviare la registrazione.
- 2 Seguire i punti da 3 a 6 a pagina 15.
La registrazione viene avviata immediatamente.
- 3 Premere CD ▶II per ripristinare la riproduzione.

Per cancellare una registrazione

- 1 Inserire un nastro su cui si desidera cancellare la registrazione nello scomparto cassetta con il lato contenente la registrazione da cancellare rivolto verso l'alto.
- 2 Sul lettore: premere due volte REC.
Sul telecomando: tenendo premuto ●/II, premere ◀▶.

Uso del display

Mediante il display è possibile verificare le informazioni relative ai CD.

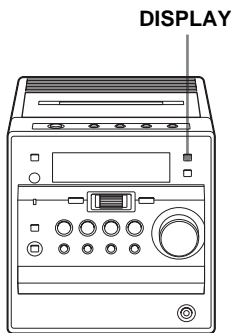

Verifica delle informazioni relative a un CD audio

Premere DISPLAY. Il display cambia come segue:

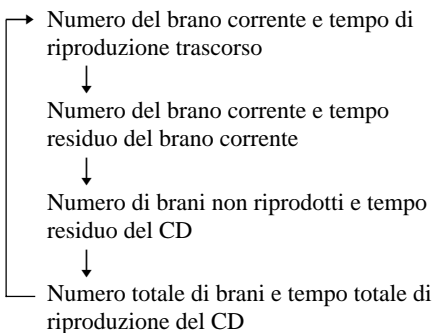

Suggerimento

Se viene riprodotto un CD audio che contiene informazioni di testo, quale un CD-TEXT, tali informazioni verranno visualizzate.

Verifica delle informazioni relative a un CD ATRAC/CD MP3

Premere DISPLAY. Il display cambia come segue:

Se viene riprodotto un CD MP3 che contiene file con tag ID3*, le informazioni relative ai tag ID3 verranno visualizzate.

* Tag ID3 è un formato utilizzato per aggiungere varie informazioni (titolo del brano, titolo dell'album, nome dell'artista e così via) ai file MP3. Il presente lettore è conforme alla versione 1.0/1.1/2.3 del formato tag ID3 (solo per file MP3).

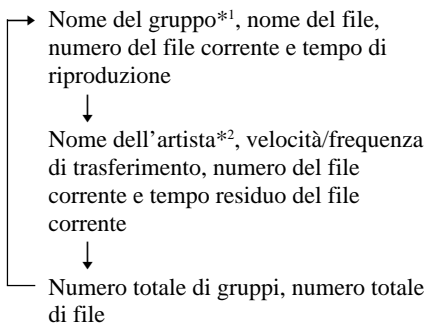

*1 Se il file non appartiene a nessun gruppo, al posto del nome del gruppo viene visualizzata l'indicazione "Root".

*2 Se il file non contiene il nome dell'artista, viene visualizzata l'indicazione "----".

Individuazione di un brano specifico

È possibile individuare rapidamente qualsiasi brano del CD utilizzando i tasti numerici presenti sul telecomando.

È inoltre possibile individuare un punto specifico di un brano durante la riproduzione di un CD.

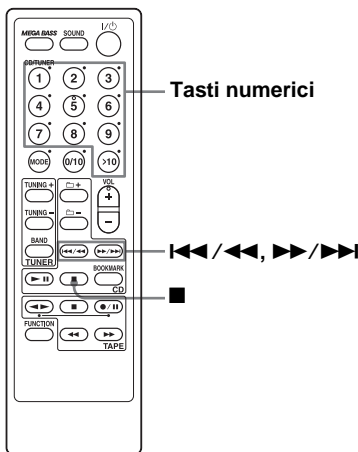

Note

- È possibile individuare un brano specifico tramite i tasti numerici solo all'interno del gruppo selezionato.
- Non è possibile individuare un brano specifico se "SHUF", "◀", "▶" o "PGM" sono illuminati sul display. Disattivare l'indicazione premendo ■.
- Una volta individuato un punto specifico di un file durante la riproduzione di file ATRAC3plus/ATRAC3/MP3, è possibile che l'audio non venga emesso per alcuni secondi.

Suggerimenti

- Per individuare un brano contrassegnato da un numero superiore a 10, premere >10, quindi i tasti numerici corrispondenti.
Esempio: per riprodurre il brano numero 23, premere >10, quindi 2 e 3.
- Per individuare un brano contrassegnato da un numero di brano superiore a 100, premere due volte >10, quindi i tasti numerici corrispondenti.

Per individuare	Premere
un brano specifico direttamente	il tasto numerico corrispondente al numero del brano.
un punto specifico durante l'ascolto	▶▶/▶▶▶ (in avanti) o ◀◀/◀◀◀ (all'indietro) nel modo di riproduzione e tenere premuto fino a quando non viene individuato il punto desiderato
un punto specifico osservando il display	▶▶/▶▶▶ (in avanti) o ◀◀/◀◀◀ (all'indietro) nel modo di pausa e tenere premuto fino a quando non viene individuato il punto desiderato

Ricerca di brani/file preferiti

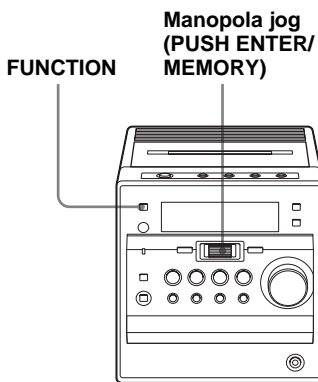

Ricerca di un brano su un CD audio

- 1 Premere più volte FUNCTION fino a visualizzare sul display l'indicazione "CD" quando il lettore non si trova nel modo CD.
- 2 Ruotare la manopola jog verso l'alto o verso il basso per selezionare il brano desiderato, quindi premere la manopola stessa per confermare la selezione.



La riproduzione viene avviata a partire dal brano selezionato.

Per annullare la ricerca del brano

Ruotare la manopola jog fino a quando non viene visualizzato "CANCEL", quindi premere la manopola stessa per confermare la selezione.

Ricerca di un file in un CD ATRAC/CD MP3

- 1 Premere più volte FUNCTION fino a visualizzare sul display l'indicazione "CD" quando il lettore non si trova nel modo CD.
- 2 Durante il modo di arresto, ruotare la manopola jog verso l'alto o verso il basso per selezionare il gruppo desiderato, quindi premere la manopola stessa per confermare la selezione.

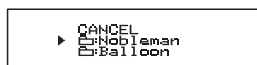

- 3 Ruotare la manopola jog verso l'alto o verso il basso per selezionare il file desiderato, quindi premere la manopola stessa per confermare la selezione.



La riproduzione viene avviata a partire dal file selezionato.

Per annullare la ricerca del file

- 1 Ruotare la manopola jog verso l'alto o verso il basso fino a visualizzare "□:", quindi premere la manopola stessa per confermare la selezione.
- 2 Ruotare la manopola jog fino a quando non viene visualizzato "CANCEL", quindi premere la manopola stessa.

Ricerca di brani/file preferiti

(continuazione)

Suggerimento

È inoltre possibile ricercare un file durante la riproduzione di un CD ATRAC/CD MP3. Ruotando la manopola jog nel modo di riproduzione, è possibile visualizzare l'elenco di file contenuti nel gruppo in cui si trova il file corrente. Per selezionare un file contenuto in un altro gruppo, ruotare la manopola jog verso l'alto o verso il basso fino a quando non viene visualizzato "□:.", quindi premere la manopola jog per selezionare il gruppo, infine selezionare il file desiderato ruotando la manopola jog.

Nota

Se viene utilizzato un CD ATRAC, è possibile visualizzare fino a 400 nomi di file o fino a 100 nomi di gruppi. Se il numero di file o gruppi supera queste cifre, al posto del nome verrà visualizzato un nome di file quale "401-----" o un nome di gruppo quale "101-----".

Riproduzione di un gruppo specifico

(solo CD ATRAC/CD MP3)

È possibile riprodurre tutti i file di un gruppo specifico, quindi arrestare la riproduzione automaticamente.

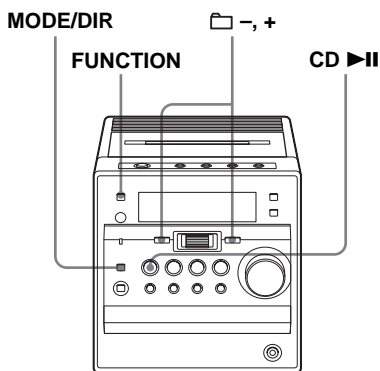

- 1** Premere più volte FUNCTION fino a visualizzare sul display l'indicazione "CD" quando il lettore non si trova nel modo CD.
- 2** Premere più volte MODE/DIR nel modo di arresto fino a quando "□" non viene visualizzato sul display.
- 3** Premere □ + o □ - per selezionare il gruppo da riprodurre.
- 4** Premere CD >||.

Per annullare la riproduzione del gruppo

Arrestare per prima cosa la riproduzione. Premere quindi più volte MODE/DIR fino a quando "□" non scompare dal display.

Riproduzione di un solo brano

(Riproduzione di un singolo brano)

È possibile riprodurre un singolo brano una volta, quindi arrestare la riproduzione automaticamente.

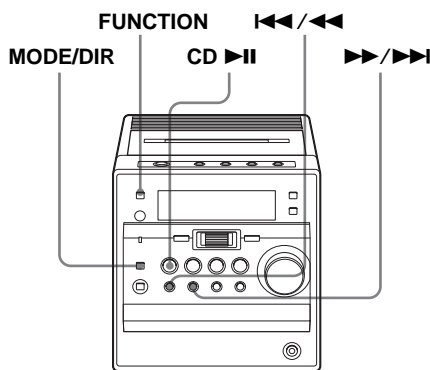

- 1 Premere più volte FUNCTION fino a visualizzare sul display l'indicazione "CD" quando il lettore non si trova nel modo CD.
- 2 Premere più volte MODE/DIR nel modo di arresto fino a quando "1" non viene visualizzato sul display.
- 3 Premere $\square \leftarrow / \leftarrow \leftarrow$ o $\rightarrow \rightarrow / \rightarrow \rightarrow \square$ per selezionare il brano da riprodurre.
- 4 Premere CD $\blacktriangleright \parallel$.

Sul telecomando

È possibile selezionare il brano desiderato utilizzando direttamente i tasti numerici.

Per annullare la riproduzione di un singolo brano

Arrestare per prima cosa la riproduzione. Premere quindi più volte MODE/DIR fino a quando "1" non scompare dal display.

Riproduzione di brani in ordine casuale

(Riproduzione in ordine casuale)

È possibile riprodurre i brani in ordine casuale.

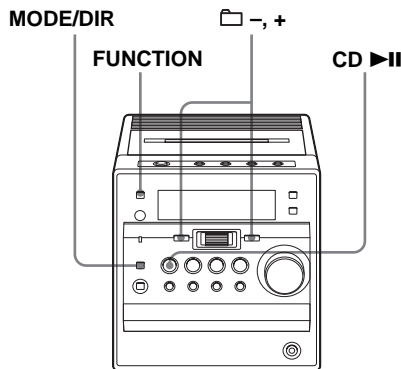

Riproduzione di tutti i brani di un CD in ordine casuale

- 1 Premere più volte FUNCTION fino a visualizzare sul display l'indicazione "CD" quando il lettore non si trova nel modo CD.
- 2 Premere più volte MODE/DIR nel modo di arresto fino a quando "SHUF" non viene visualizzato sul display.
- 3 Premere CD $\blacktriangleright \parallel$ per avviare la riproduzione in ordine casuale.

Riproduzione di brani in ordine casuale (Riproduzione in ordine casuale) (continuazione)

Riproduzione di tutti i file di un gruppo selezionato in ordine casuale (solo CD ATRAC/CD MP3)

- 1 Premere più volte FUNCTION fino a visualizzare sul display l'indicazione "CD" quando il lettore non si trova nel modo CD.
- 2 Premere più volte MODE/DIR nel modo di arresto fino a quando "□" e "SHUF" non vengono visualizzati sul display.
- 3 Premere □ + o □ - per selezionare il gruppo da riprodurre.
- 4 Premere CD ►|| per avviare la riproduzione in ordine casuale.

Per annullare la riproduzione in ordine casuale

Arrestare per prima cosa la riproduzione. Quindi, premere più volte MODE/DIR fino a quando "SHUF" o "□" e "SHUF" non scompaiono dal display.

Suggerimento

Durante la riproduzione in ordine casuale, non è possibile selezionare il brano precedente premendo ◀◀/◀◀.

Riproduzione dei brani preferiti tramite l'aggiunta di segnalibri

(Riproduzione di brani tramite segnalibri)

È possibile aggiungere segnalibri a un massimo di 99 brani (CD audio), 999 file (CD ATRAC) o 400 file (CD MP3) per CD.

Una volta aperto il vassoio CD, tutti i segnalibri memorizzati verranno cancellati.

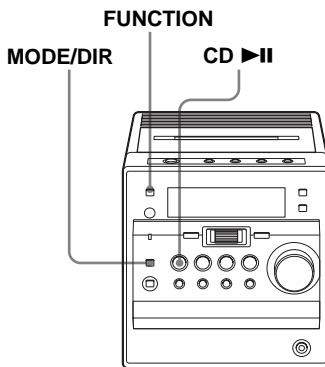

Aggiunta di segnalibri

- 1 Durante la riproduzione del brano al quale si desidera aggiungere un segnalibro, tenere premuto CD ►|| fino a quando "Bookmark Set" non viene visualizzato sul display. Se il segnalibro è stato aggiunto correttamente, l'indicazione "📌" lampeggia lentamente.
- 2 Ripetere il punto 1 per aggiungere segnalibri ai brani desiderati.

Sul telecomando

Utilizzare BOOKMARK invece di CD ►||.

Riproduzione dei brani contrassegnati da segnalibri

- 1 Premere più volte FUNCTION fino a visualizzare sul display l'indicazione "CD" quando il lettore non si trova nel modo CD.
- 2 Premere più volte MODE/DIR nel modo di arresto fino a quando "📌" e "Bookmark" non vengono visualizzati sul display.
- 3 Premere CD ►||.
Viene avviata la riproduzione dei brani contrassegnati da segnalibri.

Per rimuovere i segnalibri

Durante la riproduzione di un brano contrassegnato da un segnalibro, tenere premuto CD ►|| (BOOKMARK sul telecomando) fino a quando "Bookmark Cancel" non viene visualizzato sul display.

Per verificare i brani contrassegnati da segnalibri

Durante la riproduzione dei brani contrassegnati da segnalibri, l'indicazione "📌" lampeggia lentamente sul display.

Note

- Durante la riproduzione dei brani contrassegnati da segnalibri, i brani vengono riprodotti in base al numero di brano, non in base all'ordine di aggiunta dei segnalibri.
- Una volta aperto il vassoio CD, tutti i segnalibri memorizzati verranno cancellati.
- Non è possibile selezionare direttamente un brano contrassegnato da un segnalibro utilizzando i tasti numerici presenti sul telecomando.

Riproduzione delle playlist preferite (Riproduzione di playlist in formato m3u) (solo CD MP3)

È possibile riprodurre le playlist in formato m3u* preferite.

* Una "playlist in formato m3u" è un file per il quale è stato codificato un file MP3 relativo all'ordine di riproduzione. Per utilizzare la funzione playlist, registrare i file MP3 su un CD-R/CD-RW utilizzando il software di codifica che supporta il formato m3u.

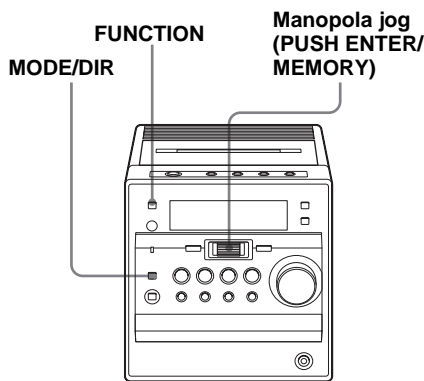

- 1 Premere più volte FUNCTION fino a visualizzare sul display l'indicazione "CD" quando il lettore non si trova nel modo CD.
- 2 Premere più volte MODE/DIR nel modo di arresto fino a quando "📌" non viene visualizzato sul display.
- 3 Ruotare la manopola jog verso l'alto o verso il basso per selezionare una playlist desiderata, quindi premere la manopola per confermare la selezione.

Riproduzione delle playlist preferite (Riproduzione di playlist in formato m3u) (solo CD MP3) (continuazione)

Sul telecomando

- 1 Premere più volte FUNCTION fino a quando "CD" non viene visualizzato sul display.
- 2 Premere più volte MODE nel modo di arresto fino a quando "CD" non viene visualizzato sul display.
- 3 Premere ◀◀/◀◀ o ▶▶/▶▶ per selezionare la playlist desiderata, quindi premere ▶▶.

Per annullare la riproduzione di una playlist in formato m3u

Arrestare per prima cosa la riproduzione. Premere più volte MODE/DIR fino a quando "CD" non scompare dal display.

Nota

Se sono state memorizzate più playlist, è possibile riprodurre solo le prime due.

Creazione di un programma personalizzato

(Riproduzione programmata)

È possibile stabilire l'ordine di riproduzione di un massimo di 20 brani o file di un CD.

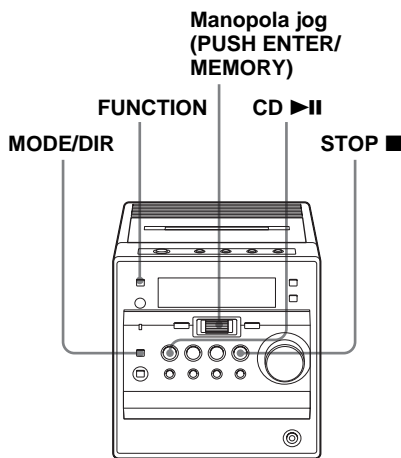

- 1 Premere più volte FUNCTION fino a visualizzare sul display l'indicazione "CD" quando il lettore non si trova nel modo CD.
- 2 Premere più volte MODE/DIR nel modo di arresto fino a quando "PGM" non viene visualizzato sul display.
- 3 Ruotare la manopola jog verso l'alto o verso il basso, quindi premere la manopola per selezionare i brani o i file da programmare nell'ordine desiderato.

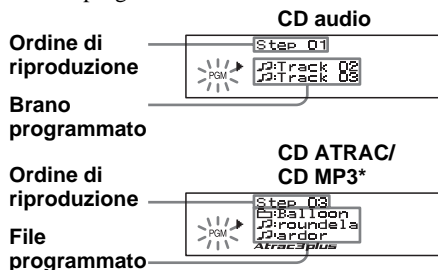

*È inoltre possibile selezionare un altro gruppo premendo ◻ + 0 ◻ -.

-
- 4** Premere CD ►II per avviare la riproduzione programmata.
-

Sul telecomando

- 1 Premere più volte FUNCTION fino a quando “CD” non viene visualizzato sul display.
- 2 Premere più volte MODE fino a quando “PGM” non viene visualizzato sul display.
- 3 Premere i tasti numerici o ◀◀/◀◀, ▶▶/▶▶ per i brani o i file (oppure premere ◻ + o ◻ - per il gruppo) che si desidera programmare nell’ordine desiderato.
- 4 Premere ►II.

Per annullare la riproduzione programmata

Arrestare per prima cosa la riproduzione. Premere quindi MODE/DIR fino a quando “PGM” non scompare dal display.

Per verificare l’ordine dei brani prima della riproduzione

Premere la manopola jog dopo il punto 2. Ad ogni pressione della manopola jog, il numero di brano o file viene visualizzato nell’ordine programmato.

Per modificare il programma corrente

Premere una volta STOP ■ dopo il punto 2. Il programma corrente viene cancellato. Creare quindi un nuovo programma seguendo la procedura di programmazione.

Suggerimenti

- È possibile riprodurre più volte lo stesso programma, poiché il programma rimane memorizzato fino a quando non viene aperto lo scomparto CD.
- È possibile registrare programmi personalizzati. Dopo aver creato il programma desiderato, inserire un nastro vuoto nello scomparto cassetta, quindi avviare la registrazione (vedere pagina 15).

Riproduzione ripetuta dei brani (Riproduzione ripetuta)

È possibile riprodurre più volte i brani nel modo di riproduzione normale e in altri modi di riproduzione.

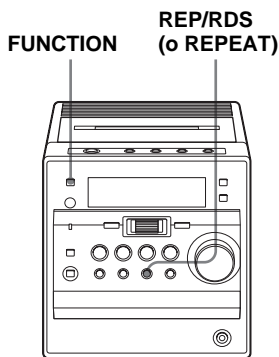

-
- 1** Premere più volte FUNCTION fino a visualizzare sul display l’indicazione “CD” quando il lettore non si trova nel modo CD.
 - 2** Avviare la riproduzione del CD. È possibile riprodurre più volte i brani nel modo di riproduzione normale e in altri modi di riproduzione (vedere le pagine 21–25).
 - 3** Premere REP/RDS (o REPEAT) fino a quando l’indicazione “☞” non viene visualizzata sul display.
-

Per annullare la riproduzione ripetuta

Premere REP/RDS (o REPEAT) fino a quando “☞” non scompare dal display.

Modifica dell'impostazione per il ripristino della riproduzione

Il lettore è inizialmente impostato per avviare la riproduzione dal punto in cui è stata arrestata l'ultima volta (ripristino della riproduzione) (vedere pagina 7).

È possibile annullare il ripristino della riproduzione affinché il lettore avvii sempre la riproduzione a partire dal primo brano.

Per attivare di nuovo la funzione di ripristino della riproduzione

Al punto 2 di cui sopra, ruotare la manopola jog fino a quando non viene visualizzato "CD RESUME ON", quindi premere due volte la manopola jog.

**Manopola jog
(PUSH ENTER/
MEMORY)**

DISPLAY

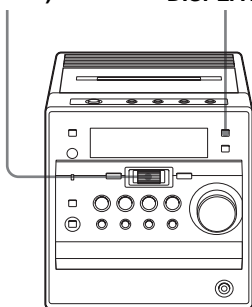

-
- 1** Quando il lettore è spento, premere DISPLAY.
 - 2** Ruotare la manopola jog per selezionare "CD RESUME OFF".
"OFF" lampeggia sul display.

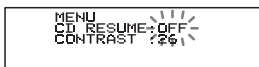

-
- 3** Premere la manopola jog per immettere la selezione.
Per tornare al display dell'orologio, premere di nuovo la manopola jog.
-

Preselezione delle stazioni radiofoniche

È possibile impostare stazioni radiofoniche nella memoria del lettore.

Si possono memorizzare fino a 30 stazioni radiofoniche, 20 per FM e 10 per AM, nell'ordine desiderato.

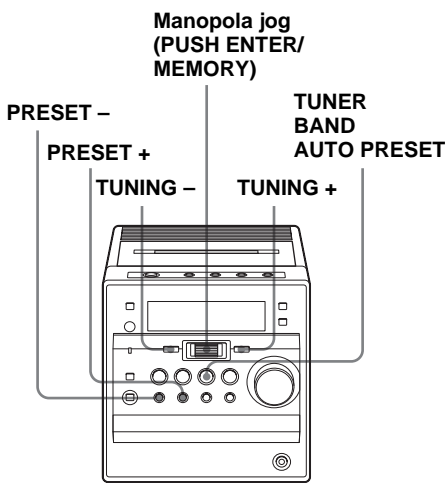

- 1** Premere TUNER BAND•AUTO PRESET per selezionare la banda.
- 2** Tenere premuto TUNER BAND•AUTO PRESET fino a quando "Auto Preset" non lampeggia sul display.
- 3** Premere la manopola jog.
Le stazioni vengono memorizzate a partire dalle frequenze più basse fino a quelle più alte.

Se non è possibile preselezionare una stazione in modo automatico

È necessario preselezionare manualmente una stazione con segnale debole.

- 1** Premere TUNER BAND•AUTO PRESET per selezionare la banda.
- 2** Sintonizzarsi sulla stazione desiderata premendo TUNING + o TUNING -.
- 3** Tenere premuta la manopola jog per circa 2 secondi.
- 4** Premere PRESET + o PRESET - fino a quando il numero di preselezione che si desidera assegnare alla stazione non lampeggia.
- 5** Premere la manopola jog.
La nuova stazione sostituisce quella vecchia.

Sul telecomando

- 1** Premere BAND fino a quando la banda desiderata non viene visualizzata sul display.
- 2** Premere TUNING + o TUNING - fino a quando non viene sintonizzata la stazione desiderata.
- 3** Tenere premuto per 2 secondi il tasto numerico in corrispondenza del quale si desidera memorizzare la nuova stazione.
Per specificare un numero di preselezione superiore a 10, premere >10, quindi i tasti numerici corrispondenti al numero da immettere. È necessario tenere premuto per circa 2 secondi il tasto numerico corrispondente all'ultimo numero da immettere (esempio: per selezionare 12, premere >10, quindi 1, infine tenere premuto 2 per circa 2 secondi).

Riproduzione delle stazioni radiofoniche preselezionate

Una volta preselezionate le stazioni, utilizzare i tasti PRESET + o PRESET – sul lettore o i tasti numerici sul telecomando per sintonizzarsi sulle stazioni preferite.

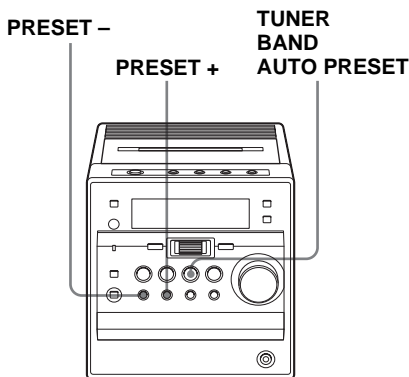

- 1 Premere TUNER BAND•AUTO PRESET per selezionare la banda.
- 2 Premere PRESET + o PRESET – per sintonizzarsi sulla stazione memorizzata.

Sul telecomando

- 1 Premere BAND fino a quando la banda desiderata non viene visualizzata sul display.
 - 2 Per sintonizzarsi su una stazione memorizzata, premere il tasto numerico corrispondente.
- Per sintonizzarsi su una stazione preselezionata in corrispondenza di un numero superiore a 10, premere per prima cosa >10, quindi i tasti numerici corrispondenti (esempio: per sintonizzarsi sulla stazione preselezionata in corrispondenza del numero 12, premere >10, quindi 1, infine 2).

Uso del sistema RDS (Radio Data System, sistema dati radio)

(solo per il modello per l'Europa)

Informazioni sul sistema RDS

Il sistema RDS (Radio Data System, sistema dati radio) è un servizio di trasmissione che consente alle stazioni radiofoniche di inviare informazioni aggiuntive insieme al normale segnale del programma. Il presente lettore offre utili funzioni RDS, quali la visualizzazione del nome della stazione, la ricerca di stazioni in base al tipo di programma e così via. Il sistema RDS è disponibile solo per le stazioni FM.*

Nota

È possibile che il servizio RDS non funzioni correttamente nel caso in cui la stazione su cui si è sintonizzati non trasmette il segnale RDS in modo corretto o se il segnale è debole.

* Non tutte le stazioni FM forniscono il servizio RDS né gli stessi tipi di servizio. Per ulteriori informazioni sui servizi RDS nella propria zona, contattare le stazioni radiofoniche locali.

Prima di ricevere trasmissioni RDS

Assicurarsi di preselezionare le stazioni FM seguendo la procedura descritta a pagina 27.

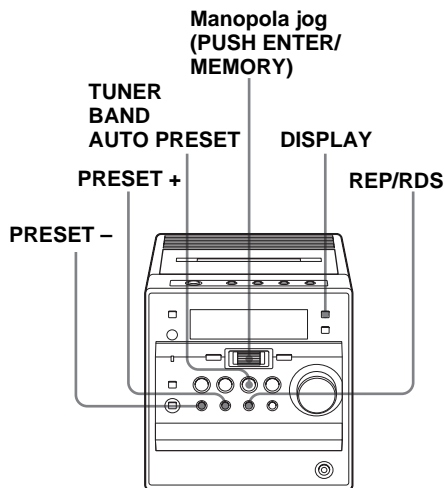

Ricezione di trasmissioni RDS

Selezionare una stazione dalla banda FM. Quando si sintonizza una stazione che fornisce il servizio RDS, sul display vengono visualizzati l'indicazione "R•D•S" e il nome della stazione.

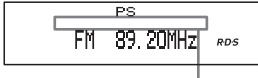

Informazioni RDS

Per controllare le informazioni RDS

Premere DISPLAY. Ad ogni pressione di DISPLAY, l'indicatore cambia come segue: PS (nome della stazione, fino a 8 caratteri) —PTY (tipo di programma) —RT (dati di testo radio, fino a 64 caratteri) —Display normale.

Note

- Se la trasmissione RDS non viene ricevuta correttamente, è possibile che il nome della stazione, il tipo di programma e i dati di testo della radio non vengano visualizzati sul display. Inoltre, le informazioni di cui sopra potrebbero non venire visualizzate sul display in modo corretto nel caso in cui le condizioni di ricezione non siano buone.
- Durante la ricezione di una stazione che non fornisce le informazioni sul relativo nome, nessuna indicazione verrà visualizzata selezionando "PS".
- Durante la ricezione di una stazione che non fornisce le informazioni relative al tipo di programma, "NONE" viene visualizzato al momento della selezione di "PTY".
- Durante la ricezione di una stazione che non fornisce le informazioni di testo della radio, "NO RT" viene visualizzato al momento della selezione di "RT".

Ricerca di una stazione in base al tipo di programma (PTY)

È possibile ricercare la stazione desiderata selezionando un tipo di programma.

- 1** Premere REP/RDS. L'elenco dei tipi di programma viene visualizzato sul display.
- 2** Ruotare la manopola jog, quindi selezionare il tipo di programma desiderato. Vedere l'elenco dei tipi di programma (PTY) alle pagine 30 e 31.
- 3** Premere la manopola jog per confermare la selezione. Il lettore avvia la ricerca del tipo di programma tra le 20 preselezionate e le ultime 30 stazioni ricevute. L'indicazione "PTY SEARCH" lampeggia durante la ricerca. Una volta che il lettore ha individuato il tipo di programma desiderato, la ricerca viene arrestata.

Nota

Se il tipo di programma selezionato non è in fase di trasmissione, viene visualizzato "NO PTY".

Uso del sistema RDS (Radio Data System, sistema dati radio)

(continuazione)

Elenco dei tipi di programma (PTY)

I caratteri fra parentesi mostrano le indicazioni nel display.

Notiziari (NEWS)

Brevi resoconti su fatti, avvenimenti ed opinioni, reportage e attualità.

Attualità (AFFAIRS)

Programmi su argomenti specifici incentrati su notizie recenti, presentati generalmente con uno stile diverso, con dibattiti o analisi.

Informazioni (INFO)

Programmi il cui scopo è impartire consigli, nel senso più ampio del termine.

Sport (SPORT)

Programmi incentrati su tutti gli aspetti dello sport.

Educazione (EDUCATE)

Programmi mirati soprattutto ad educare, in cui l'elemento formativo è fondamentale.

Teatro (DRAMA)

Ogni tipo di dramma e serie teatrali radiofonica.

Cultura (CULTURE)

Programmi che trattano di qualsiasi aspetto della cultura nazionale o regionale, programmi sulla lingua, gli spettacoli, e così via.

Scienza (SCIENCE)

Programmi sulle scienze naturali e la tecnologia.

Vari (VARIED)

Programmi principalmente parlati, di solito di natura leggera, con argomenti non trattati in altre categorie di programma. Alcuni esempi includono: quiz, giochi di gruppo, interviste a personaggi noti.

Musica Pop (POP M)

Musica commerciale, considerata generalmente di attrazione popolare attuale, che spesso compare nelle classifiche di vendita correnti o recenti.

Musica Rock (ROCK M)

Musica moderna contemporanea, di solito composta e interpretata da giovani musicisti.

Musica M.O.R. (MOR M)

(Middle of the Road Music). Espressione comune utilizzata per descrivere musica considerata "di facile ascolto", a differenza della musica pop, rock o classica. La musica riprodotta in questa categoria contiene spesso, ma non sempre, elementi vocali e di solito è di breve durata.

Classico-leggera (LIGHT M)

Musica classica per il grande pubblico non specializzato. Alcuni esempi di musica in questa categoria sono la musica strumentale e le opere vocali o corali.

Classica (CLASSICS)

Esecuzioni di importanti brani per orchestra, di sinfonie, musica da camera, e così via, oltre che pezzi d'opera.

Altra musica (OTHER M)

Stili musicali che non rientrano nelle categorie precedenti. Musica specialistica come Rhythm & Blues e Reggae.

Bollettini meteorologici (WEATHER)

Bollettini meteorologici e previsioni del tempo.

Finanza (FINANCE)

Resoconti sul mercato della Borsa, sul commercio e gli scambi, ecc.

Programmi per bambini (CHILDREN)

Programmi indirizzati al pubblico infantile, con scopo principalmente ricreativo piuttosto che educativo.

Affari sociali (SOCIAL)

Programmi dedicati a persone e accadimenti con un impatto sugli individui a livello individuale o di gruppo. Gli argomenti possono includere: sociologia, storia, geografia, psicologia e società.

Religione (RELIGION)

Qualsiasi aspetto delle credenze e della fede, riferiti a un solo Dio o a divinità; programmi sulla natura dell'esistenza e l'etica.

Linea diretta (PHONE IN)

Il pubblico è invitato ad esprimere le sue opinioni telefonando direttamente o ad intervenire in un dibattito pubblico.

Viaggi (TRAVEL)

Attualità e programmi incentrati sui viaggi in destinazioni vicine e lontane, viaggi organizzati, idee e opportunità.

Tempo libero (LEISURE)

Programmi che trattano di attività ricreative a cui gli ascoltatori possono partecipare. Alcuni argomenti trattati sono: il giardinaggio, la pesca, l'antiquariato, l'arte culinaria, i cibi e i vini, e così via.

Musica Jazz (JAZZ)

Musica polifonica e sincopata, caratterizzata dall'improvvisazione.

Musica Country (COUNTRY)

Canzoni originarie o che seguono la tradizione musicale degli stati meridionali dell'America. Caratterizzata da una melodia semplice e da un soggetto dei testi molto tipico.

Musica nazionale (NATION M)

Musica popolare attuale, nazionale o regionale e nella lingua del paese, in contrasto con la musica 'Pop' internazionale che di solito si ispira alle culture britannica e americana ed è in lingua inglese.

Musica "Oldies" (OLDIES)

Musica della cosiddetta "età dell'oro" della musica popolare.

Musica Folk (FOLK M)

Musica che affonda le radici nella cultura musicale di una particolare nazione, eseguita di solito con strumenti acustici. La narrativa o la storia dei testi può ispirarsi a eventi o personaggi storici.

Documentari (DOCUMENT)

Programmi incentrati su fatti, presentati con stile investigativo.

Accentuazione dell'audio

Selezione dell'accentuazione audio

È possibile impostare il tipo di enfasi audio più consono alla musica che si sta ascoltando.

Selezione delle caratteristiche audio

Premere più volte SOUND per selezionare l'accentuazione audio desiderata.

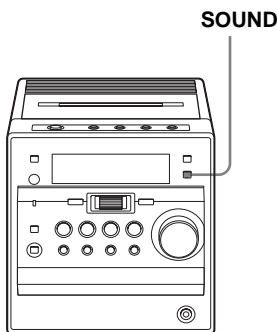

Potenziamento dei bassi

Premere MEGA BASS sul telecomando per visualizzare "MEGABASS".

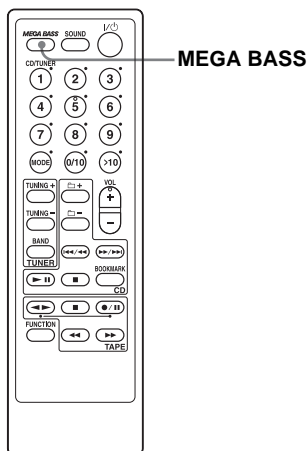

Per tornare all'audio normale, premere di nuovo il tasto per far scomparire "MEGABASS" dal display.

Scegliere	Per ottenere
	suoni potenti e puliti, accentuando le gamme audio bassa e alta
	suoni chiari e intensi accentuando le gamme audio alta e media
	suoni cadenzati, accentuando i toni bassi
	la rilevanza delle parti vocali, accentuando la gamma audio media
	la gamma dinamica completa per generi quali la musica classica

Impostazione dell'orologio

Nel display appare l'indicazione “- -: - -” fino a quando non viene impostato l'orologio.

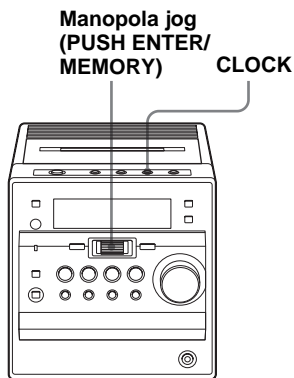

Prima di iniziare, collegare il sistema (vedere le pagine 38 - 39).

- 1 Premere e tenere premuto CLOCK fino a che le cifre dell'ora non lampeggiano.



- 2 Impostare l'orologio.
 - ① Ruotare la manopola jog per impostare l'ora, quindi premere la manopola stessa.
 - ② Ruotare la manopola jog per impostare i minuti, quindi premere la manopola stessa.

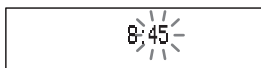
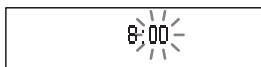

- 3 Premere la manopola jog. L'orologio viene avviato da 00 secondi.

Nota

Se il cavo di alimentazione viene scollegato, è possibile che il display dell'orologio visualizzi di nuovo “- -: - -”. In questo caso, è necessario impostare di nuovo l'orologio.

Suggerimento

Di seguito è riportato il sistema di visualizzazione dell'ora del presente lettore:

Modello per la Corea (sistema delle 12 ore):

AM 12:00 = mezzanotte

PM 12:00 = mezzogiorno

Altri modelli (sistema delle 24 ore):

0:00 = mezzanotte

Per controllare l'ora corrente

Premere CLOCK per visualizzare l'ora, quindi premere di nuovo lo stesso tasto per tornare al display precedente.

Svegliarsi con la musica

È possibile impostare il risveglio con la musica o con un programma radiofonico ad un'ora prestabilita. Assicurarsi di avere impostato l'orologio (vedere "Impostazione dell'orologio" a pagina 33).

**Manopola jog
(PUSH ENTER/
MEMORY)**

STANDBY

TIMER

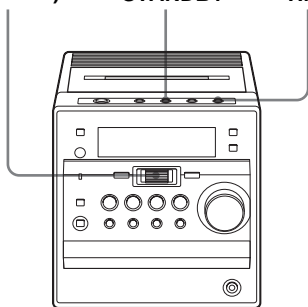

Prima di iniziare, assicurarsi che il display non visualizzi l'indicazione ⌚ (orologio). Se è visualizzata, premere STANDBY.

- 1 Impostare la sorgente musicale che si desidera riprodurre.

Sorgente	Azione
CD	Inserire un CD.
TAPE	Inserire un nastro.
TUNER	Sintonizzare una stazione.
LINE	Accendere l'apparecchio collegato a LINE IN.

- 2 Premere TIMER.
Vengono visualizzati l'indicatore ⌚ e il display di impostazione.

- 3 Ruotare la manopola jog per selezionare "PB", quindi premere la manopola stessa per confermare la selezione.

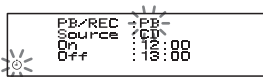

- 4 Ruotare la manopola jog per selezionare la sorgente audio che si desidera riprodurre ("CD", "TAPE", "TUNER" o "LINE"), quindi premere la manopola stessa per confermare la selezione.

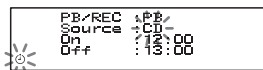

- 5 Impostare per il timer l'orario (ora e minuti) in corrispondenza del quale si desidera che l'audio venga attivato.

- 1 Ruotare la manopola jog per impostare l'ora, quindi premere la manopola stessa.

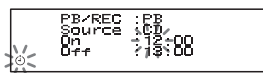

- 2 Ruotare la manopola jog per impostare i minuti, quindi premere la manopola stessa.

- 6 Impostare per il timer l'orario (ora e minuti) in corrispondenza del quale si desidera che l'audio venga disattivato (eseguire la stessa procedura del punto 5).

- 7 Ruotare la manopola jog per impostare il volume desiderato.

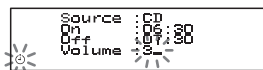

- 8 Premere STANDBY.

L'indicatore ⌚ si illumina e l'alimentazione viene disattivata; il lettore entra nel modo di attesa. All'ora preimpostata, l'alimentazione viene attivata e l'audio riprodotto. Quindi, l'alimentazione viene disattivata all'ora preimpostata e il lettore entra di nuovo nel modo di attesa.

Per controllare/modificare le impostazioni del timer della sveglia

Premere TIMER per controllare le impostazioni.

Per modificare le impostazioni, visualizzare quella che si desidera modificare, selezionare la voce di impostazione desiderata premendo TUNING + o TUNING – oppure la manopola jog, infine immettere la nuova impostazione.

Per utilizzare il lettore prima della riproduzione con il timer

Se si accende il lettore, è possibile utilizzarlo come di consueto (nel caso della radio, se si ascolta una stazione diversa da quelle sintonizzate al punto 1 di pagina 34, verrà ascoltata quella stazione all'ora preimpostata). Spegner il lettore prima dell'ora preimpostata.

Per interrompere la riproduzione

Disattivare l'alimentazione.

Nota

Non è possibile impostare lo stesso orario per il timer della sveglia e il timer di registrazione.

Suggerimenti

- Per uscire dal modo di attesa, premere STANDBY, l'indicazione ⏻ scompare.
- I dati preimpostati rimangono tali fino a quando non vengono impostati nuovamente.
- Se viene premuto STANDBY durante la riproduzione, l'alimentazione viene disattivata e il lettore entra nel modo di attesa.

Registrazione dei programmi radio con il timer

È possibile impostare il timer per registrare una stazione radiofonica ad una determinata ora. È inoltre possibile registrare il suono del componente collegato alla presa LINE IN utilizzando il timer. Assicurarsi di avere impostato l'orologio (vedere "Impostazione dell'orologio" a pagina 33).

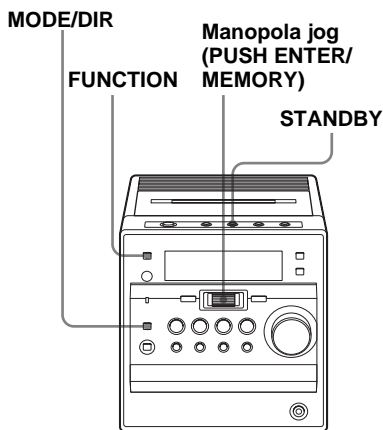

Prima di iniziare, assicurarsi che l'indicazione ⏻ (orologio) non sia visualizzata nel display. Se è visualizzata, premere STANDBY.

- 1** Sintonizzarsi sulla stazione radiofonica e inserire un nastro vergine nel vano cassetta, con il lato da registrare rivolto verso l'alto.
- 2** Premere più volte FUNCTION fino a quando "TAPE" non viene visualizzato sul display.
- 3** Premere MODE/DIR per selezionare la direzione del nastro.

	Display
Un lato	→
Entrambi i lati	↔

Registrazione dei programmi radio con il timer (continuazione)

- 4 Premere TIMER per visualizzare l'indicatore ☼ e il display di impostazione.

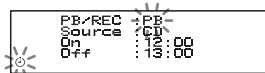

- 5 Ruotare la manopola jog per selezionare "REC", quindi premere la manopola stessa per confermare la selezione.

- 6 Ruotare la manopola jog per selezionare "TUNER" o "LINE", quindi premere la manopola stessa per confermare la selezione.

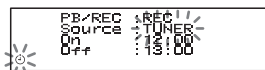

- 7 Impostare per il timer l'orario (ora e minuti) in corrispondenza del quale si desidera che la registrazione venga avviata.

- ① Ruotare la manopola jog per impostare l'ora, quindi premere la manopola stessa.

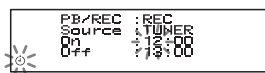

- ② Ruotare la manopola jog per impostare i minuti, quindi premere la manopola stessa.

- 8 Impostare per il timer l'orario (ora e minuti) in corrispondenza del quale si desidera che la registrazione venga interrotta (eseguire la stessa procedura del punto 7).

- 9 Ruotare la manopola jog per impostare il volume desiderato.

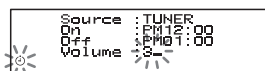

- 10 Premere STANDBY.

L'alimentazione viene disattivata e il lettore entra nel modo di attesa. Vengono visualizzati l'indicatore ☼ e "REC".

All'ora preimpostata, l'alimentazione viene attivata e la registrazione avviata. Quindi, l'alimentazione viene disattivata all'ora preimpostata e il lettore entra di nuovo nel modo di attesa.

Per controllare/modificare le impostazioni del timer di registrazione

Premere TIMER per controllare le impostazioni.

Per modificare le impostazioni, visualizzare quella che si desidera modificare, selezionare la voce di impostazione desiderata premendo TUNING + o TUNING – oppure la manopola jog, infine immettere la nuova impostazione.

Per utilizzare il lettore prima che venga avviata una registrazione con il timer

Se viene acceso, il lettore può essere utilizzato normalmente. Per quanto concerne la radio, se si ascolta una stazione diversa da quella impostata al punto 1 di pagina 35, la stazione viene registrata all'ora preimpostata. Spegner il lettore prima dell'ora preimpostata per il timer.

Nota

Non è possibile impostare lo stesso orario per il timer di registrazione e il timer della sveglia (pagina 34).

Suggerimenti

- Se al punto 1 viene ricevuto un programma AM, premere REC per verificare l'eventuale emissione di disturbi. In tal caso, premere MODE/DIR per selezionare la posizione dell'interruttore ISS che consente la riduzione massima dei disturbi.
- Per uscire dal modo di attesa, premere una volta STANDBY per fare scomparire l'indicatore ☼ e "REC".
- Le impostazioni preselezionate rimangono attive fino a che non vengono ripristinate.
- Se viene selezionata la registrazione su entrambi i lati, l'operazione di registrazione viene arrestata dopo che è stata completata sui due lati, onde evitare registrazioni accidentali.

Addormentarsi con la musica

È possibile impostare il lettore affinché si spenga automaticamente dopo 10, 20, 30, 60, 90 e 120 minuti, per addormentarsi ascoltando la musica.

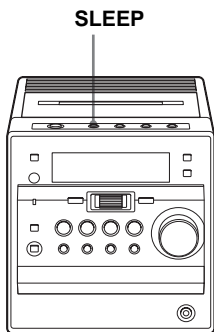

- 1 Riprodurre la sorgente musicale desiderata.
- 2 Premere SLEEP per visualizzare "SLEEP".
- 3 Premere SLEEP per selezionare dopo quanti minuti il lettore si dovrà spegnere automaticamente.

Ad ogni pressione del tasto, l'indicazione cambia nel modo seguente:

"60" → "90" → "120" → "OFF" → "10" → "20" → "30".

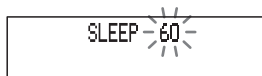

4 secondi dopo avere premuto SLEEP, i minuti nel display vengono memorizzati.

Una volta trascorso l'intervallo selezionato, la musica si interrompe e il lettore si spegne automaticamente.

Per annullare la funzione Sleep

Premere più volte SLEEP fino a quando "SLEEP OFF" non viene visualizzato sul display.

Per modificare l'ora preimpostata

Eseguire di nuovo le operazioni descritte ai punti 2 e 3.

Suggerimenti

- La retroilluminazione del display viene disattivata mentre è attivo il timer di autospegnimento.
- Il timer sveglia e il timer di autospegnimento possono essere combinati. Impostare prima il timer sveglia (pagina 34), accendere l'alimentazione e quindi impostare il timer di autospegnimento.
- Si possono impostare programmi di musica diversi per il timer sveglia e di autospegnimento. Tuttavia, non è possibile memorizzare stazioni radiofoniche diverse.
- Si possono impostare livelli di volume diversi per il timer sveglia e per il timer di autospegnimento. Ad esempio, ci si può addormentare con un volume basso e risvegliare con un volume più elevato.

Collegamento del sistema

Prima di eseguire i collegamenti, assicurarsi di disattivare l'alimentazione.

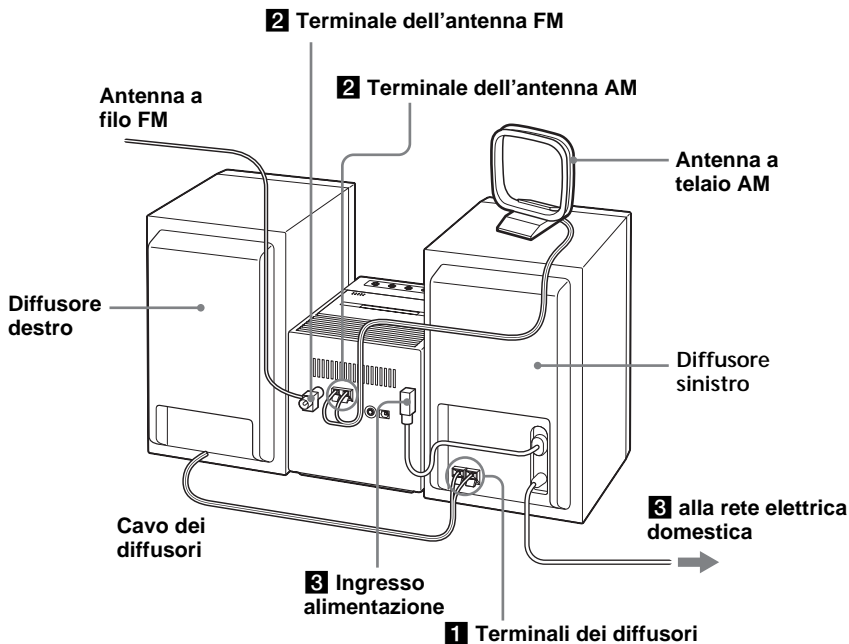

1 Collegamento dei diffusori

Collegare l'apposito cavo dal diffusore destro a quello sinistro, il filo bianco al terminale rosso e il filo nero all'altro terminale.

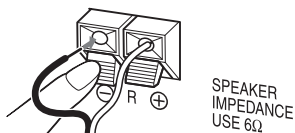

2 Collegamento delle antenne

Antenna FM*
(in dotazione)

Antenna a
telaio AM**
(in dotazione)

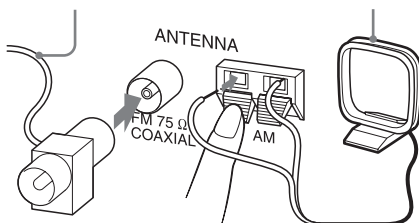

* Tenere l'antenna il più orizzontale possibile.

** Riorientare l'antenna per migliorare la ricezione del segnale radiofonico.

Installazione dell'antenna a telaio AM

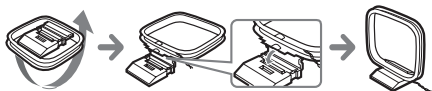

3 Collegamento del cavo di alimentazione CA

- 1 Collegare il cavo di alimentazione dal diffusore sinistro alla presa SPEAKER OUT (POWER IN) situata nella parte posteriore del lettore.

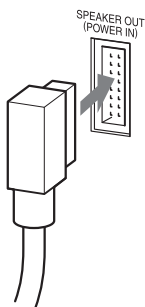

- 2 Inserire l'estremità del cavo di alimentazione CA dal diffusore sinistro alla presa di rete.

Nota

Se viene scollegato il cavo di alimentazione o si verifica un blackout, è possibile che l'impostazione dell'orologio e altre voci preimpostate vengano ripristinate sui valori originali. In questo caso, è necessario ripristinare l'orologio e/o le altre voci preimpostate.

Modifica dell'intervallo di sintonizzazione AM

L'impostazione predefinita dell'intervallo di sintonizzazione AM è 9 kHz.

Se si desidera modificare l'intervallo di sintonizzazione AM, effettuare quanto segue:

- 1 Premere TUNER BAND•AUTO PRESET fino a quando non viene visualizzato "AM".
- 2 Tenere premuta la manopola jog per 2 secondi.
- 3 Tenere premuto TUNER BAND•AUTO PRESET per 2 secondi. "AM 9kHz" o "AM 10kHz" lampeggia.
- 4 Premere ◀◀/◀◀ o ▶▶/▶▶ per selezionare "AM 9kHz" per l'intervallo da 9 kHz o "AM 10kHz" per l'intervallo da 10 kHz.
- 5 Premere la manopola jog per immettere la selezione.

Una volta modificato l'intervallo di sintonizzazione, è necessario ripristinare le stazioni radiofoniche AM preselezionate.

4 Inserimento delle pile nel telecomando

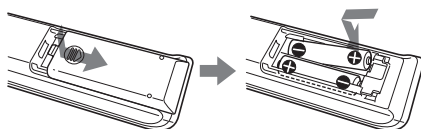

Inserire due pile R03 (formato AAA)

Sostituzione delle pile

Con un uso normale, le pile dovrebbero durare circa sei mesi. Quando il telecomando non aziona più il lettore, sostituire tutte le pile con pile nuove.

Regolazione del contrasto del display

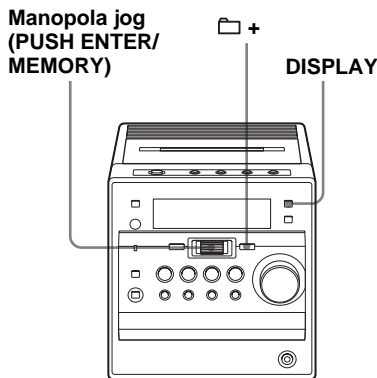

- 1 Quando il lettore è spento, premere DISPLAY.

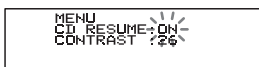

Viene visualizzato il display MENU.

- 2 Premere la manopola jog o + per selezionare "CONTRAST".
Le cifre relative al contrasto (1 - 32) lampeggiano sul display.

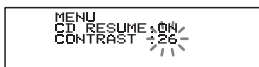

- 3 Ruotare la manopola jog per selezionare il numero desiderato relativo al contrasto osservando il display.
- 4 Premere la manopola jog per confermare la selezione.

Collegamento di componenti opzionali

Tramite i diffusori di questo lettore è possibile registrare un CD audio su un MiniDisc oppure sfruttare la qualità del suono di un videoregistratore, televisore o lettore/registratore MiniDisc.

Prima di effettuare i collegamenti assicurarsi che gli apparecchi siano spenti.

Per maggiori dettagli consultare le istruzioni per l'uso dell'apparecchio da collegare.

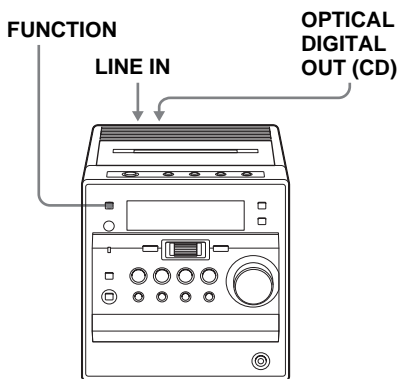

Registrazione di un CD audio mediante un registratore MiniDisc o DAT

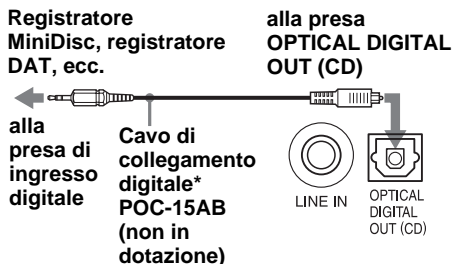

* Selezionare un cavo di collegamento a seconda del tipo di presa dell'ingresso digitale del registratore da collegare. Per maggiori dettagli consultare le istruzioni per l'uso del componente da collegare. La presa OPTICAL DIGITAL OUT (CD) di questo apparecchio è una presa con forma quadrata.

Tipo di presa del componente da collegare	Numero del modello del cavo di collegamento
Minipresa ottica (registratore MiniDisc, ecc.)	POC-15AB
Connettore ottico a forma quadrata (registratore MiniDisc, registratore DAT, ecc.)	POC-15A

1 Collegare la presa OPTICAL DIGITAL OUT (CD) alla presa di ingresso digitale del registratore MiniDisc o di un altro apparecchio mediante il cavo di collegamento digitale (non in dotazione).

2 Attivare l'alimentazione di questo lettore e del componente collegato.

3 Predisporre per la registrazione il componente collegato.

4 Avviare la riproduzione di un CD audio su questo lettore.

Nota

Non è possibile registrare un CD ATRAC/MP3.

Ascolto dell'audio di televisori, videoregistratori o lettori/registratori MiniDisc

Televisore, videoregistratore, lettore/registratore MiniDisc, ecc.



* Per il registratore MiniDisc: cavo con entrambe le estremità dotate di mini spina stereo.

Per il televisore e il videoregistratore: cavo con un'estremità dotata di mini spina stereo e l'altra estremità dotata di due spine fono.

1 Collegare la presa LINE IN alla presa di uscita in linea del lettore MiniDisc o di un altro apparecchio mediante il cavo di collegamento audio (non in dotazione).

2 Attivare l'alimentazione del lettore e del componente collegato.

3 Premere FUNCTION per visualizzare "LINE" e avviare la riproduzione dell'audio mediante il componente collegato.

L'audio del componente collegato viene emesso tramite i diffusori.

Nota

Collegare i cavi in modo saldo, onde evitare problemi di funzionamento.

Suggerimento

È possibile registrare l'audio del componente collegato. Inserire un nastro vuoto nello scomparto cassetta, quindi premere due volte REC (sul telecomando, tenendo premuto ●/II, premere ◀▶) (vedere pagine 15 e 16).

Precauzioni

Norme di sicurezza

- Poiché il lettore CD emette un raggio laser dannoso per la vista, non smontare l'apparecchio e far eseguire eventuali interventi di manutenzione soltanto a personale qualificato.
- Se degli oggetti o dei liquidi dovessero penetrare all'interno dell'apparecchio, prima di riutilizzarlo scollegarlo dalla rete e farlo controllare da personale qualificato.
- I CD dalle forme irregolari (ad esempio a forma di cuore, quadrato, stella) non vengono riprodotti dal lettore. L'utilizzo di tali dischi potrebbe causare danni al lettore.

Fonti di alimentazione

- L'apparecchio è allacciato alla fonte di alimentazione principale CA finché è collegato alla presa di rete, anche se è già stato spento.
- La targhetta che riporta i dati relativi alla tensione, al consumo di elettricità e altri dati, si trova sulla parte posteriore dell'apparecchio.

Collocazione dell'apparecchio

- Non esporre l'apparecchio a fonti di calore o alla luce del sole e non lasciarlo in luoghi polverosi, né sottoporlo a sollecitazioni meccaniche.
- Non appoggiare il lettore su una superficie inclinata o instabile.
- Non mettere alcunché ad una distanza inferiore a 10 mm dall'apparecchio. Per garantire il buon funzionamento dell'apparecchio e una lunga durata dei componenti, è necessario che i fori di ventilazione non vengano mai ostruiti.
- Se si lascia l'apparecchio in un'automobile al sole, assicurarsi di collocarlo in modo che non sia direttamente esposto ai raggi solari.

- Poiché i diffusori utilizzano un magnete molto potente, tenere lontane carte di credito con banda magnetica e orologi a molla perché la calamita potrebbe danneggiarli.

Fuizionamento

- Se l'apparecchio viene trasferito da un luogo freddo ad uno più caldo o se viene collocato in un ambiente molto umido, potrebbe formarsi della condensa sulla lente del lettore CD che impedirebbe il corretto funzionamento dell'apparecchio. Se ciò dovesse accadere, estrarre il CD e attendere per circa un'ora finché la condensa non sia evaporata.
- Se l'apparecchio rimane inutilizzato per un lungo periodo, metterlo in modo di riproduzione e lasciarlo riscaldare per alcuni minuti prima di inserire una cassetta.

Note sui CD

- Prima di riprodurre un CD, pulirlo con un panno di pulizia procedendo dal centro verso l'esterno.

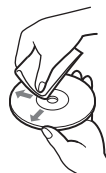

- Non utilizzare solventi quali benzene, diluenti o altri detergenti in commercio, né spray antistatici per la pulizia dei dischi in vinile.
- Non esporre il CD ai raggi solari o a fonti di calore, ad esempio alle prese d'aria calda e non lasciarli in un'automobile esposta al sole perché la temperatura dell'abitacolo potrebbe aumentare considerevolmente.
- Non applicare adesivi né carta sul CD né graffiare la superficie.
- Dopo la riproduzione, riporre il CD nell'apposita custodia.

Graffi, polvere o impronte sul CD potrebbero causare errori di lettura della traccia.

Note sui CD-R/CD-RW

Il presente lettore CD è in grado di riprodurre CD-R/CD-RW registrati nel formato ATRAC3plus/ATRAC3, MP3 o CDDA*, tuttavia la capacità di riproduzione può variare a seconda della qualità del disco e delle condizioni dell'apparecchio di registrazione.

*CDDA è l'abbreviazione di Compact Disc Digital Audio, uno standard di registrazione utilizzato per i CD audio.

Note sulle cassette

- Per evitare registrazioni accidentali togliere la linguetta della cassetta sul lato A o B. Per utilizzare nuovamente il nastro per la registrazione, coprire il foro con del nastro adesivo.

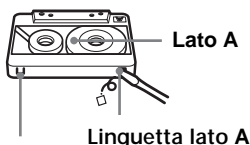

- Si consiglia di non utilizzare nastri di durata superiore a 90 minuti, poiché questi sono molto sottili e tendono ad allungarsi facilmente. Diversamente, potrebbero verificarsi problemi di funzionamento dell'apparecchio oppure l'audio potrebbe risultare deteriorato.

Per eventuali problemi o difficoltà nell'uso dell'apparecchio, rivolgersi al più vicino rivenditore Sony.

Soluzione dei problemi

Generali

Non arriva corrente.

- Collegare saldamente il cavo di alimentazione CA alla presa di rete.

Non si sente alcun suono.

- Premere I/⏻ per accendere il lettore.
- Regolare il volume.
- Scollegare le cuffie quando si ascolta dai diffusori.

Vi sono disturbi sonori.

- Si sta utilizzando il lettore vicino a un telefono cellulare o un apparecchio che emette onde radio. → Collocare il telefono cellulare, ecc. lontano dal lettore.

Lettore CD

L'indicazione "No Disc" appare nel display anche dopo che è stato caricato un CD.

- Inserire il CD con l'etichetta rivolta verso l'alto.
- Il CD-R/CD-RW non è stato finalizzato. Finalizzare il CD-R/CD-RW con il dispositivo di registrazione.
- La qualità del CD-R/CD-RW è scadente oppure il dispositivo di registrazione o il programma applicativo presentano dei problemi.
- Il CD-R/CD-RW è vuoto.

Il CD non viene riprodotto.

- Inserire il CD con il lato dell'etichetta rivolto verso l'alto.
- Pulire il CD.
- Estrarre il CD e tenere aperto il relativo scomparto per circa un'ora per consentire alla condensa di evaporare.

Il suono salta.

- Abbassare il volume.
- Pulire il CD e sostituirlo se è danneggiato.
- Collocare l'apparecchio in un luogo in cui non ci siano vibrazioni.
- Pulire la lente con un soffietto disponibile in commercio.

Soluzione dei problemi

(continuazione)

- Il suono potrebbe interrompersi o essere disturbato quando si utilizzano CD-R/CD-RW di qualità scadente oppure se il dispositivo di registrazione o il programma applicativo presentano dei problemi.

Viene visualizzata l'indicazione "No File".

- Si sta tentando di riprodurre un CD-R/CD-RW che non contiene alcun file ATRAC o file MP3 (pagina 4).

Radio

Il suono è debole o scadente.

- Allontanare l'apparecchio dal televisore.

L'immagine del televisore non è stabile.

- Se si ascolta un programma in FM con un'antenna interna accanto al televisore, allontanare l'apparecchio dal televisore.

Riproduttore di nastri

La cassetta non funziona quando viene premuto un tasto.

- Inserire correttamente la cassetta e chiudere saldamente il relativo scomparto.

Il tasto REC non funziona/Il nastro non viene riprodotto.

- Assicurarsi che la linguetta di protezione della cassetta nell'apposito scomparto sia presente. Diversamente, viene visualizzata l'indicazione "No Tab".
- Premere FUNCTION per impostare la funzione del lettore su "TAPE".

Il nastro non viene cancellato completamente.

- Pulire la testina di cancellazione (vedere a pagina 45).
- Viene riprodotta la sorgente registrata sulla cassetta TYPE II (high position) o TYPE IV (metal) usando questo apparecchio. Registrare su una cassetta TYPE I (normal) e riprodurre.

Non è possibile registrare sul nastro.

- Assicurarsi che la cassetta sia inserita correttamente. Diversamente, viene visualizzata l'indicazione "No Tape".
- Assicurarsi che la linguetta di protezione della cassetta nell'apposito scomparto sia presente. Diversamente, viene visualizzata l'indicazione "No Tab".

L'audio è debole/L'audio è di bassa qualità.

- Pulire le testine, i cilindri di presa e le pulegge di trascinamento (vedere a pagina 45).
- Smagnetizzare le testine usando uno smagnetizzatore (vedere a pagina 45).

Il riproduttore di nastri non entra in fase di pausa durante la riproduzione.

- Il riproduttore di nastri può entrare in modo di pausa solo durante la registrazione.

Timer

Il timer non funziona.

- Assicurarsi che l'ora dell'orologio sia giusta.
- Controllare che l'alimentazione CA non sia stata scollegata.
- Assicurarsi che il nastro non sia riavvolto fino alla fine.
- Assicurarsi che l'indicazione ⌚ (orologio) sia visualizzata.

Telecomando

Il telecomando non funziona.

- Se le pile sono scariche, sostituire tutte le pile nel telecomando con pile nuove.
- Assicurarsi di puntare il telecomando verso il sensore del telecomando posto sul lettore.
- Rimuovere gli ostacoli presenti fra il telecomando e il lettore.
- Assicurarsi che il sensore del telecomando non sia esposto a forti sorgenti luminose come la luce diretta del sole o lampade fluorescenti.
- Durante l'utilizzo del telecomando avvicinarsi al lettore.

Se i problemi persistono anche dopo avere eseguito le operazioni di cui sopra, scollegare il cavo di alimentazione CA. Dopo che tutte le indicazioni sono scomparse dal display, ricollegare il cavo di alimentazione. Se il problema persiste ancora, rivolgersi al rivenditore Sony più vicino. In tal caso, consegnare al rivenditore sia l'unità principale che il diffusore sinistro, che contiene la sezione alimentazione (CMT-A50/A70).

Manutenzione

Pulizia delle testine e del percorso del nastro

Pulire le testine, i cilindri di presa e le pulegge di trascinamento con un batuffolo di cotone leggermente inumidito con un detergente fluido o con alcol ogni 10 ore di uso per ottenere sempre una qualità ottimale di suono nella riproduzione e nella registrazione. Tuttavia, per ottenere la migliore qualità di registrazione, si consiglia di pulire tutte le superfici attraversate dal nastro prima di ogni registrazione.

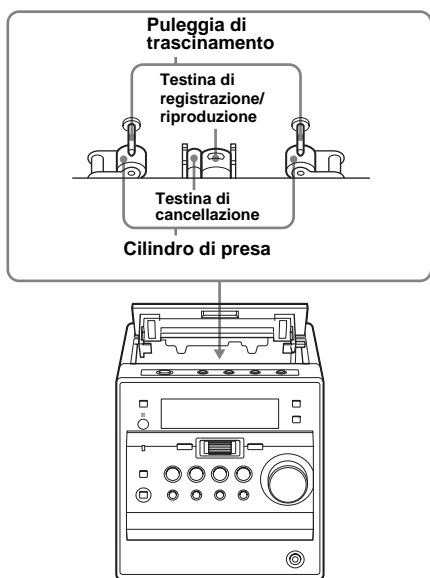

Al termine della pulizia, attendere che le varie parti si asciughino e quindi inserire la cassetta.

Smagnetizzazione delle testine

Dopo 20/30 ore di utilizzo, sulle testine si accumula una quantità di magnetismo residuo sufficiente per cominciare a causare la perdita delle frequenze alte del suono e la riproduzione di fruscio. In questo caso, occorre smagnetizzare le testine e tutte le parti metalliche nel percorso del nastro mediante un apposito smagnetizzatore disponibile in commercio.

Pulizia delle parti esterne

Pulire il rivestimento, il pannello e i comandi con un panno morbido leggermente inumidito con un detergente neutro. Non usare alcun tipo di spugna o polvere abrasiva, né solventi come alcol o benzene.

Caratteristiche tecniche

Letture CD

Sistema

Sistema audio digitale per compact disc

Proprietà del diodo al laser

Materiale: GaAlAs

Lunghezza d'onda: 780 nm

Durata emissione: Continua

Uscita laser: Inferiore a 44,6 µW

(Questo valore di uscita è stato misurato a una distanza di circa 200 mm dalla superficie della lente dell'obiettivo sul blocco di cattura ottico con un'apertura di 7 mm.)

Velocità di rotazione

Da 400 r/min (rpm) a 1 000 r/min (rpm) (CLV)

Numero di canali

2

Risposta in frequenza

Da 20 a 20 000 Hz +0/-1 dB

Wow e flutter

Inferiore al limite misurabile

Radio

Gamma di frequenza*

FM 87,5 - 108 MHz

AM 531 - 1 611 kHz (passi da 9 kHz)

530 - 1 610 kHz (passi da 10 kHz)

IF

FM: 10,7 MHz

AM: 450 kHz

Antenne

FM: Antenna a filo

AM: Antenna a telaio

Registrazione di cassette

Sistema di registrazione

2 canali stereo 4 piste

Tempo di riavvolgimento rapido

Circa 112s (sec) con cassette Sony C-60

Risposta in frequenza

TYPE I (normal): 50 - 15 000 Hz

Dati generali

Diffusori

Tweeter: 4 cm dia., 6 Ω

Woofer: 13 cm dia., 6 Ω

Radiatore passivo: 10 cm dia. (solo CMT-A50)

Ingresso

Presse LINE IN (minipresa stereo)

Livello di ingresso minimo 430 mV

Uscite

Presse cuffie (minipresa stereo):

per cuffie con impedenza pari a 8 - 64 Ω

OPTICAL DIGITAL OUT (CD) (connettore uscita ottica):

Lunghezza d'onda 630 - 690 nm

Uscita di potenza massima

CMT-A50: 20 W

CMT-A70: 60 W

Requisiti di alimentazione

Per il sistema a componenti personale:

Modello per la Corea: 220 V CA, 60 Hz

Altri modelli: 230 V CA, 50 Hz

Per il telecomando:

3 V CC, 2 pile R03 (formato AAA)

Consumo energetico

CMT-A50: 50 W

CMT-A70: 100 W

Dimensioni

Letttore:

Circa 136 × 151,8 × 204 mm (l/a/p) (incluse le parti sporgenti)

Diffusore:

CMT-A50: circa 128 × 287 × 215 mm (l/a/p)

(incluse le parti sporgenti)

CMT-A70: circa 164 × 267 × 255 mm (l/a/p)

(incluse le parti sporgenti)

Peso

CMT-A50:

Letttore: circa 1,6 kg

Diffusore sinistro: circa 4,3 kg

Diffusore destro: circa 2,2 kg

CMT-A70:

Letttore: circa 1,6 kg

Diffusore sinistro: circa 5,6 kg

Diffusore destro: circa 2,9 kg

Accessori in dotazione

Telecomando (1)

Pile R03 (formato AAA) (2)

Antenna a filo FM (1)

Antenna a telaio AM (1)

CD-ROM (SonicStage) (1)

Guida all'installazione e all'uso di SonicStage (1)

Brevetti degli Stati Uniti d'America e di altri Paesi concessi su licenza dai Dolby Laboratories.

Il design e le caratteristiche tecniche sono soggetti a modifiche senza preavviso.

Accessori opzionali

Serie cuffie Sony MDR

*di cui al par.3 dell'Allegato A al D.M. 25/06/85 e al par.3 dell'Allegato 1 al D.M. 27/08/87.

Indice analitico

A, B

- Addormentarsi al suono della musica 37
- Ascolto
 - della radio 10
 - tramite televisore, videoregistratore e lettore/registratori MD 41

C

- Caratteristiche tecniche 46
- CD ATAC
 - display 17
 - informazioni su ATAC3 5
 - ordine di riproduzione 8
- CD-ROM (SonicStage) 4
- Collegamento
 - dei diffusori 38
 - del cavo di alimentazione CA 39
 - delle antenne 38
 - del sistema 38
 - di componenti opzionali 40
- Creazione di un programma personalizzato 24

D

- Display 17

E

- Enfasi audio 32

F, G, H

- Formato CDDA 5

I, J, K

- Impostazione 38
- Impostazione dell'orologio 33
- Individuazione di un brano specifico 18
- Installazione 38

L

- Lettore CD 6
- Lettore di nastri 12

M, N, O

- Manutenzione 45
- MEGA BASS 32
- Miglioramento della ricezione radio 11
- Modifica dell'impostazione per il ripristino della riproduzione 26
- MP3
 - display 17
 - informazioni sul formato MP3 5
 - ordine di riproduzione 8

P, Q

- Pile per il telecomando 39
- Precauzioni 42
- Preselezione di stazioni radio 27
- PTY 29
- Pulizia
 - rivestimento 45
 - testine e percorso del nastro 45

R

- RDS 28
- Registrazione
 - di brani programmati 25
 - di programmi radio con registrazione con timer 35
 - di tutti i brani di un CD 14
 - su MD o DAT 41
 - su nastro 14
- Regolazione del contrasto del display 40
- Ricerca 19
- Ripristino della riproduzione 7, 26

Riproduzione

- delle stazioni radiofoniche preselezionate 28
- di brani in ordine casuale 21
- di brani ripetuta 25
- di un CD 6
- di un gruppo specifico 20
- di un nastro 12
- di un solo brano 21
- Riproduzione di brani tramite segnalibri 22
- Riproduzione di playlist in formato m3u 23
- Riproduzione di un solo brano 21
- Riproduzione in ordine casuale 21
- Riproduzione programmata 24
- Riproduzione ripetuta 25

S

- Selezione
 - dell'enfasi audio 32
 - di brani 19
- Smagnetizzazione delle testine del nastro 45
- Soluzione dei problemi 43
- SonicStage 4
- SOUND 32
- Stazioni radio
 - preselezione 27
 - riproduzione 28

T

- Tag ID3 17
- Timer
 - Addormentarsi al suono della musica 37
 - Programmi radio con registrazione con timer 35
 - Sveglia al suono della musica 34

U, V, W, X, Y, Z

- Uso del display 17

