

***Nikon***

APPAREIL PHOTO NUMÉRIQUE

# COOLPIX L31

Manuel de référence



Fr



<b>Introduction</b>	
<b>Descriptif de l'appareil photo</b>	
<b>Préparation de la prise de vue</b>	
<b>Utilisation de l'appareil photo</b>	
<b>Fonctions de prise de vue</b>	
<b>Utilisation des menus</b>	
<b>Connexion de l'appareil photo à un téléviseur, un ordinateur ou une imprimante</b>	
<b>Section de référence</b>	
<b>Notes techniques et index</b>	

# Introduction

## À lire avant toute opération

Nous vous remercions d'avoir acheté l'appareil photo numérique Nikon COOLPIX L31. Avant d'utiliser l'appareil photo, veuillez consulter les informations de la section « Pour votre sécurité » (📖 vii-x) et vous familiariser avec les informations du présent manuel. Après lecture, gardez ce manuel à disposition et consultez-le pour profiter au mieux de votre nouvel appareil photo.

## Fixation de la dragonne de l'appareil photo

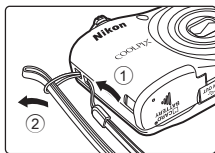

## À propos de ce manuel





Si vous souhaitez utiliser l'appareil photo immédiatement, reportez-vous aux sections « Préparation de la prise de vue » (📖 6) et « Utilisation de l'appareil photo » (📖 12).

Pour en savoir plus sur les composants de l'appareil photo et les informations qui s'affichent sur le moniteur, reportez-vous à la section « Descriptif de l'appareil photo » (📖 1).

## Autres informations

- Symboles et conventions

Pour faciliter la recherche des informations dont vous avez besoin, les symboles et conventions ci-après sont utilisés :

Icône	Description
	Cette icône signale les mises en garde et informations à lire avant d'utiliser l'appareil photo.
	Cette icône signale les remarques et informations à lire avant d'utiliser l'appareil photo.
	Ces icônes signalent d'autres pages contenant des informations pertinentes ;  : « Section de référence »,  : « Notes techniques et index ».

- Dans le présent manuel, les cartes mémoire SD, SDHC et SDXC sont indifféremment désignées comme des « cartes mémoire ».
- Le réglage au moment de l'achat est appelé « réglage par défaut ».
- Les noms des rubriques de menu affichées sur le moniteur de l'appareil photo, ainsi que les noms des commandes ou les messages affichés sur l'écran de l'ordinateur apparaissent en caractères gras.
- Dans ce manuel, les images sont parfois omises dans les exemples d'affichage du moniteur afin que les indicateurs du moniteur soient plus clairement visibles.
- Les illustrations et les contenus de moniteur présentés dans ce manuel peuvent différer de ce que vous verrez effectivement sur le produit.

# Informations et recommandations

## Formation permanente

Dans le cadre de l'engagement de Nikon pour la « Formation permanente » envers ses produits, des informations techniques et éducatives, constamment mises à jour, sont disponibles sur les sites suivants :

- Aux États-Unis : <http://www.nikonusa.com/>
- En Europe et en Afrique : <http://www.europe-nikon.com/support/>
- En Asie, Océanie et au Moyen-Orient : <http://www.nikon-asia.com/>

Consultez régulièrement ces sites pour vous tenir informé des dernières informations produit, des astuces, des réponses aux forums de questions et des conseils d'ordre général sur la photographie numérique et la photographie argentique. Des informations supplémentaires sont aussi disponibles auprès de votre représentant Nikon. Consultez le site ci-dessous pour savoir où vous adresser :

<http://imaging.nikon.com/>

## N'utilisez que des accessoires électroniques de marque Nikon

Les appareils photo Nikon COOLPIX ont été conçus selon les normes les plus strictes et comprennent des circuits électroniques complexes. Seuls les accessoires électroniques de marque Nikon (y compris les chargeurs d'accumulateur, les accumulateurs, les adaptateurs secteur et les câbles) certifiés par Nikon spécifiquement pour être utilisés avec votre appareil photo numérique Nikon sont conçus et testés afin de fonctionner selon les spécifications d'utilisation et de sécurité de ce circuit électronique.

L'UTILISATION D'ACCESSOIRES ÉLECTRONIQUES DE MARQUES AUTRES QUE NIKON PEUT PROVOQUER UN DYSFONCTIONNEMENT DE VOTRE APPAREIL PHOTO ET ENTRAÎNER L'ANNULATION DE VOTRE GARANTIE NIKON.

Pour en savoir plus sur les accessoires de marque Nikon, renseignez-vous auprès d'un revendeur agréé Nikon.

## Avant de prendre des photos importantes

Avant tout événement photographique important (comme un mariage ou un voyage), faites des essais avec votre appareil photo pour vous assurer qu'il fonctionne normalement. Nikon ne pourra être tenu responsable de tous dommages ou pertes de profit provenant d'un dysfonctionnement de l'appareil photo.

## À propos des manuels

- Les manuels fournis avec votre appareil photo ne peuvent pas être reproduits, transmis, transcrits, stockés sur un système d'extraction ou traduits dans une langue quelconque, quels qu'en soient la forme ou les moyens, sans accord écrit préalable de Nikon.
- Nikon se réserve le droit de modifier à tout moment les caractéristiques du matériel et du logiciel décrites dans ces manuels sans avis préalable.
- Nikon ne peut être tenu responsable des dommages provenant de l'utilisation de cet appareil photo.
- Nous avons apporté le plus grand soin dans la rédaction de ces manuels pour qu'ils soient précis et complets. Si, cependant, vous veniez à remarquer des erreurs ou des omissions, nous vous serions reconnaissants de les signaler à votre représentant Nikon (adresse fournie séparément).

## Avertissement concernant l'interdiction de copie ou de reproduction

Il est à noter que le simple fait d'être en possession de matériel copié ou reproduit numériquement au moyen d'un scanner, d'un appareil photo numérique ou d'un autre dispositif peut être répréhensible.

### • Articles légalement interdits de copie ou de reproduction

Ne copiez pas, ni ne reproduisez des billets de banque, des pièces, des titres ou des bons d'État, même si de telles copies ou reproductions sont estampillées « Spécimen ». La copie ou la reproduction de billets de banque, de pièces ou de titres circulant à l'étranger est interdite. Sauf accord gouvernemental préalable, la copie ou la reproduction de timbres inutilisés ou de cartes postales émises par l'État est interdite.

La copie ou la reproduction de timbres émis par l'État et des documents certifiés stipulés par la loi est interdite.

### • Attention à certaines copies et reproductions

Le gouvernement a émis des avertissements sur les copies ou les reproductions de titres émis par des sociétés privées (actions, factures, chèques, chèque-cadeau, etc.), les coupons ou titres de transport, à l'exception du minimum de photocopies à fournir pour les besoins d'une entreprise. De même, ne copiez pas, ni ne reproduisez des passeports émis par l'État, des permis émis par des organismes publics et des groupes privés, des cartes d'identité, et des tickets comme des passes ou des chèques-repas.

### • Conformez-vous aux avis de droit de reproduction

La copie ou la reproduction de travaux créatifs soumis à un droit de reproduction comme les livres, la musique, les impressions sur bois, les cartes, les dessins, les films et les photos est régie par des lois nationales et internationales sur les droits d'auteur. N'utilisez en aucun cas ce matériel pour la réalisation de copies illégales ou toute autre infraction aux lois sur les droits d'auteur.

## Élimination des périphériques de stockage des données

Veillez noter que supprimer des images ou formater des périphériques de stockage des données tels que des cartes mémoire ou la mémoire interne de l'appareil photo n'efface pas l'intégralité des données images d'origine. Des logiciels vendus dans le commerce permettent de récupérer des fichiers effacés sur des périphériques usagés, ce qui peut conduire à une utilisation malveillante des données images personnelles. Il incombe à l'utilisateur d'assurer la protection de ses données personnelles.

Avant de jeter un périphérique de stockage des données ou de le céder à quelqu'un d'autre, effacez toutes les données à l'aide d'un logiciel de suppression vendu dans le commerce, ou formatez le périphérique puis remplissez-le entièrement avec des images ne contenant aucune information privée (des photos d'un ciel sans nuages, par exemple). La destruction matérielle des périphériques de stockage des données devra être effectuée avec le plus grand soin, afin d'éviter toute blessure ou tout dommage matériel.



## Pour votre sécurité

Pour ne pas risquer d'endommager votre matériel Nikon ou de vous blesser, vous ou d'autres personnes, prenez soin de lire attentivement les recommandations ci-dessous avant d'utiliser votre matériel. Conservez ces consignes de sécurité dans un endroit facilement accessible à tous ceux qui auront à se servir de ce matériel.



Cette icône signale les avertissements et les consignes qui doivent être impérativement lus avant d'utiliser votre matériel Nikon, afin d'éviter d'éventuels risques physiques.

### DANGER

#### **En cas de dysfonctionnement du matériel, éteignez-le immédiatement**

Si vous remarquez de la fumée ou une odeur inhabituelle se dégageant de votre appareil photo ou de l'adaptateur secteur, débranchez immédiatement l'adaptateur secteur et retirez les accumulateurs/piles en prenant soin de ne pas vous brûler. Continuer d'utiliser son matériel dans ce cas peut être dangereux. Une fois la source d'alimentation retirée ou déconnectée, confiez immédiatement votre matériel à un centre de service agréé Nikon pour le faire vérifier.

#### **Ne démontez pas votre matériel**

Toucher les parties internes de l'appareil photo ou de l'adaptateur secteur peut être extrêmement dangereux. Les

réparations doivent impérativement être effectuées par un technicien qualifié. Si votre appareil photo ou adaptateur secteur s'ouvre à la suite d'une chute ou de tout autre accident, retirez les accumulateurs/piles et/ou débranchez le matériel et rappelez-le immédiatement à un centre de service agréé Nikon.

#### **N'utilisez pas l'appareil photo ou l'adaptateur secteur en présence de gaz inflammable**

N'utilisez pas de matériel électronique en présence de gaz inflammable car cela risque de provoquer une explosion ou un incendie.

#### **Manipulez la dragonne de l'appareil photo avec soin**

N'enroulez jamais la dragonne autour du cou d'un bébé ou d'un enfant.

### **Tenez le matériel hors de portée des enfants**

Faites extrêmement attention à ce que les bébés ne mettent pas à la bouche les accumulateurs/piles ou d'autres petites pièces.

### **Ne restez pas au contact de l'appareil photo, du chargeur d'accumulateur ou de l'adaptateur secteur pendant des périodes prolongées lorsque ceux-ci sont allumés ou en cours d'utilisation**

Certains éléments de ces produits se mettant à chauffer, laisser la peau à leur contact direct pendant de longues périodes peut entraîner des brûlures superficielles.

### **Ne laissez pas l'appareil dans un endroit exposé à des températures très élevées, comme dans une voiture fermée ou sous la lumière directe du soleil**

Le non-respect de cette consigne peut endommager l'appareil ou provoquer un incendie.

### **Manipulez les accumulateurs/piles avec précaution**

Les accumulateurs/piles peuvent fuir ou exploser s'ils ne sont pas manipulés correctement. Observez scrupuleusement les consignes suivantes :

- Avant de remplacer les accumulateurs/piles, assurez-vous que l'appareil photo est bien hors tension. Si vous utilisez un adaptateur secteur, vérifiez qu'il est bien débranché.
- Utilisez uniquement les piles compatibles avec ce modèle (📖 6). Ne mélangez pas d'anciens et de nouveaux accumulateurs/piles ou des accumulateurs/piles de marques ou de types différents.
- Si vous achetez les accumulateurs Ni-MH rechargeables Nikon EN-MH2 (EN-MH2-B2 ou EN-MH2-B4) séparément, rechargez-les et utilisez-les ensemble. Ne mélangez pas des accumulateurs différents.
- Les accumulateurs EN-MH2 sont uniquement destinés à une utilisation avec les appareils photos numériques Nikon, et sont compatibles avec les modèles COOLPIX L31.
- Insérez les accumulateurs/piles dans le sens approprié.
- Ne court-circuitez pas/ne démontez pas les accumulateurs/piles et nententez pas de retirer ou de rompre l'enveloppe.
- N'exposez pas les accumulateurs/piles aux flammes ou à des chaleurs excessives.

- Ne les immergez pas et ne les exposez pas à l'eau.
- Ne les transportez pas ou ne les stockez pas à proximité d'objets métalliques tels que des colliers ou des épingles à cheveux.
- Les accumulateurs/piles ont tendance à fuir lorsqu'ils sont complètement déchargés. Pour éviter d'endommager votre matériel, prenez soin de retirer les accumulateurs/piles dès qu'ils sont déchargés.
- Cessez immédiatement toute utilisation si vous remarquez une quelconque modification de l'aspect des accumulateurs/piles, comme une décoloration ou une déformation.
- En cas de contact du liquide provenant des accumulateurs/piles endommagés avec des vêtements ou la peau, rincez abondamment et immédiatement à l'eau.
- Ne manipulez pas le câble d'alimentation et ne vous approchez pas du chargeur d'accumulateur en cas d'orage. Le non-respect de cette consigne de sécurité vous expose à un risque de décharge électrique.
- Vous ne devez pas endommager, modifier, tordre le câble d'alimentation ou tirer brutalement dessus. Ne le placez pas sous des objets lourds et ne l'exposez pas à la chaleur ou aux flammes. Si l'isolation est endommagée et que les câbles sont exposés, confiez l'appareil à un centre de service agréé Nikon pour le faire vérifier. Le non-respect de ces consignes de sécurité peut provoquer un incendie ou une décharge électrique.

 **Respectez les consignes ci-dessous lors de la manipulation du chargeur d'accumulateur (disponible séparément)**

- Ne l'immergez pas et ne l'exposez pas à l'eau. Le non-respect de cette consigne de sécurité peut provoquer un incendie ou une décharge électrique.
- Retirez la poussière se trouvant sur ou près des parties métalliques de la fiche à l'aide d'un chiffon sec. Une utilisation prolongée pourrait provoquer un incendie.
- Ne manipulez pas la fiche ou le chargeur d'accumulateur avec les mains humides. Le non-respect de cette consigne de sécurité peut provoquer une décharge électrique.
- Ne l'utilisez pas avec des convertisseurs ou des adaptateurs de voyage conçus pour convertir d'une tension à une autre ou avec des ondulseurs. Le non-respect de cette précaution peut endommager le produit ou provoquer une surchauffe ou un incendie.

**⚠ Utilisez des câbles adaptés**

Lors de la connexion aux ports d'entrée et de sortie, n'utilisez que les câbles dédiés, fournis ou vendus par Nikon afin de rester en conformité avec les réglementations relatives au matériel.

**⚠ Ne touchez pas les pièces mobiles de l'objectif**

Le non-respect de cette consigne de sécurité peut provoquer des blessures.

**⚠ Manipulez les pièces mobiles avec le plus grand soin**

Faites attention à ne pas coincer vos doigts ou des objets dans le volet de protection de l'objectif ou dans d'autres pièces mobiles.

**⚠ Faites attention lors de l'utilisation du flash**

L'utilisation du flash à proximité des yeux du sujet peut provoquer une altération temporaire de la vision. Le flash doit être utilisé à une distance supérieure à 1 m du sujet. Veillez à respecter particulièrement cette consigne lorsque vous photographiez des enfants.

**⚠ N'utilisez pas le flash si la fenêtre du flash est en contact avec une personne ou un objet**

Le non-respect de cette consigne de sécurité peut provoquer des brûlures ou un incendie.

**⚠ Évitez tout contact avec les cristaux liquides**

Si le moniteur venait à se casser, veillez à ne pas vous blesser avec le verre et évitez tout contact des cristaux liquides avec la peau, les yeux ou la bouche.

**⚠ Suivez les consignes du personnel navigant et du personnel de l'hôpital**

## Remarques

### À l'attention des clients aux États-Unis

#### **Avis de la FCC sur les interférences radioélectriques**

Cet équipement a été testé et déclaré conforme aux restrictions des périphériques numériques de classe B, conformément à l'article 15 de la réglementation de la FCC. Ces restrictions visent à garantir une protection raisonnable contre les interférences nuisibles lorsque l'équipement est utilisé dans un environnement résidentiel. Cet équipement génère, utilise et peut émettre des radiofréquences et, s'il n'est pas installé et utilisé conformément au manuel d'instructions, il risque de causer des interférences néfastes avec les communications radio. Il n'y a toutefois aucune garantie que des interférences ne surviendront pas dans une installation donnée. Si cet appareil cause des interférences nuisibles à la réception radio ou télévision, ce qui peut être déterminé en mettant l'appareil sous tension et hors tension, l'utilisateur est invité à tenter de corriger l'interférence au moyen d'une ou de plusieurs des mesures suivantes :

- Réorienter ou déplacer l'antenne de réception.
- Augmenter la distance entre l'appareil et le récepteur.
- Connecter l'appareil à une prise se trouvant sur un circuit différent de celui où est connecté le récepteur.
- Consulter le fournisseur ou un technicien en radio/télévision expérimenté pour obtenir de l'aide.



**Nikon**

COOLPIX L31

#### **ATTENTION**

#### **Modifications**

La FCC impose que l'utilisateur soit averti que toute modification apportée à cet appareil et qui n'a pas été expressément approuvée par Nikon Corporation est de nature à annuler le droit d'utiliser l'appareil.

## Câbles d'interface

Utilisez les câbles d'interface vendus ou fournis par Nikon pour votre appareil photo. L'utilisation d'autres câbles peut entraîner un dépassement des limites de la classe B, article 15 du règlement de la FCC.

## À l'attention des clients de l'État de Californie

### AVERTISSEMENT

La manipulation du câble de ce produit vous expose à du plomb, produit chimique reconnu dans l'État de Californie comme pouvant provoquer des anomalies congénitales ou autres problèmes génétiques.

### ***Lavez-vous les mains après manipulation.***

Nikon Inc.,

1300 Walt Whitman Road Melville, New York 11747-3064, U.S.A.

Tél. : 631-547-4200

## Avis pour les clients canadiens

CAN ICES-3 B / NMB-3 B

## Avis pour les clients en Europe

Ce symbole indique que le matériel électrique et électronique doit être jeté dans les conteneurs appropriés.



Les mentions suivantes s'appliquent uniquement aux utilisateurs situés dans les pays européens :

- Ce produit doit être recueilli séparément dans un point de collecte approprié. Il ne doit pas être jeté avec les déchets ménagers.
- Le tri sélectif et le recyclage permettent de préserver les ressources naturelles et d'éviter les conséquences négatives pour la santé humaine et l'environnement, qui peuvent être provoquées par une élimination incorrecte.
- Pour plus d'informations, contactez votre revendeur ou les autorités locales chargées de la gestion des déchets.

Ce symbole sur les accumulateurs/piles indique que ces derniers doivent faire l'objet d'une collecte séparée.



Les mentions suivantes s'appliquent uniquement aux utilisateurs situés dans les pays européens :

- Toutes les batteries, qu'elles portent ce symbole ou non, doivent être recueillies séparément dans un point de collecte approprié. Il ne doit pas être jeté avec les déchets ménagers.
- Pour plus d'informations, contactez votre revendeur ou les autorités locales chargées de la gestion des déchets.

### **Avis pour les clients en France**

LE PRODUIT ET SON EMBALLAGE  
RELÈVENT D'UNE CONSIGNE DE TRI











































CONSIGNE POUVANT VARIER LOCALEMENT > [WWW.CONSIGNESDETRI.FR](http://WWW.CONSIGNESDETRI.FR)

# Table des matières

<b>Introduction</b> .....	ii	<b>Utilisation de l'appareil photo</b> .....	12
À lire avant toute opération.....	ii	Prise de vue en mode Sélecteur	
Fixation de la dragonne de l'appareil photo....	ii	<b>automatique</b> .....	12
À propos de ce manuel.....	ii	Utilisation du zoom.....	14
Informations et recommandations.....	iv	Déclencheur.....	14
<b>Pour votre sécurité</b> .....	vii	<b>Visualisation d'images</b> .....	16
DANGER.....	vii	<b>Suppression d'images</b> .....	17
<b>Remarques</b> .....	xi	<b>Utilisation du flash et du retardateur</b> .....	19
<b>Descriptif de l'appareil photo</b> .....	1	<b>Fonctions de prise de vue</b> .....	20
Boîtier de l'appareil photo.....	1	Changement de mode de prise de vue .....	20
<b>Moniteur</b> .....	3	Enregistrement et lecture de clips vidéo.....	22
Mode de prise de vue.....	3	<b>Utilisation des menus</b> .....	24
Mode de visualisation.....	5	<b>Connexion de l'appareil photo à un</b>	
<b>Préparation de la prise de vue</b> .....	6	<b>téléviseur, un ordinateur ou une</b>	
Insertion des piles et de la carte mémoire.....	6	<b>imprimante</b> .....	26
Piles utilisables.....	6	<b>Méthodes de connexion</b> .....	26
Retrait des piles ou de la carte mémoire.....	7	<b>Utilisation de ViewNX 2</b> .....	28
Mémoire interne et cartes mémoire.....	7	Installation de ViewNX 2 .....	28
<b>Mise sous tension de l'appareil photo et réglage</b>		Transfert d'images sur l'ordinateur .....	29
<b>de la langue, de la date et de l'heure</b> .....	8	Visualisation des images .....	31



Section de référence .....	🔍 1	Édition d'images fixes .....	🔍 25
Mode  (Sélecteur automatique) .....	🔍 3	Avant d'éditer des images .....	🔍 25
Mode Scène (types de prise de vue adaptés aux scènes) .....	🔍 4	Effets rapides : modification de la teinte ou de l'ambiance .....	🔍 26
Conseils et remarques .....	🔍 5	D-Lighting : amélioration de la luminosité et du contraste .....	🔍 27
Mode Effets spéciaux (application d'effets lors de la prise de vue) .....	🔍 7	Maquillage : adoucissement des tons chair .....	🔍 28
Mode Portrait optimisé (capture d'images de visages souriants) .....	🔍 8	Mini-photo : réduction de la taille d'une image .....	🔍 29
Mode  (Auto) .....	🔍 10	Recadrage : création d'une copie recadrée .....	🔍 30
Fonctions pouvant être réglées à l'aide du sélecteur multidirectionnel .....	🔍 11	Connexion de l'appareil photo à un téléviseur (affichage d'images sur un téléviseur) .....	🔍 31
Utilisation du flash .....	🔍 11	Connexion de l'appareil photo à une imprimante (impression directe) .....	🔍 32
Utilisation du retardateur .....	🔍 14	Connexion de l'appareil photo à une imprimante .....	🔍 32
Utilisation du mode Macro .....	🔍 15	Impression d'images individuelles .....	🔍 33
Réglage de la luminosité (Correction d'exposition) .....	🔍 16	Impression de plusieurs images .....	🔍 35
Réglages par défaut .....	🔍 17	Enregistrement de clips vidéo .....	🔍 37
Fonctions ne pouvant pas être utilisées simultanément .....	🔍 19	Visualisation de clips vidéo .....	🔍 39
Mise au point .....	🔍 20	Options disponibles dans les menus Prise de vue .....	🔍 41
Utilisation de la fonction de détection de visage .....	🔍 20	Menu Prise de vue (pour le mode  (Auto)) .....	🔍 42
Utilisation de l'option Maquillage .....	🔍 21	Réglages de Taille d'image (taille et qualité d'image) .....	🔍 42
Sujets non adaptés à l'autofocus .....	🔍 21	Balance des blancs (réglage de la teinte) .....	🔍 44
Mémorisation de la mise au point .....	🔍 22	Prise de vue en mode Rafale .....	🔍 46
Fonction loupe .....	🔍 23		
Visualisation par planche d'images, affichage du calendrier .....	🔍 24		

<b>Menu Portrait optimisé</b> .....		47
Maquillage.....		47
Détecteur de sourire.....		47
Sélect. yeux ouverts.....		48
<b>Menu Visualisation</b> .....		49
Diaporama.....		49
Protéger.....		50
Rotation image.....		52
Copier (copie entre la mémoire interne et la carte mémoire).....		53
<b>Menu Clip vidéo</b> .....		54
Options vidéo.....		54
Mode autofocus.....		55
<b>Menu Configuration</b> .....		56
Fuseau horaire et date.....		56
Réglages du moniteur.....		59
Timbre dateur.....		61
VR électronique.....		62
Réglages du son.....		63
Extinction auto.....		63
Formater la mémoire/Formatage de la carte.....		64
Langue/Language.....		64
Sortie vidéo.....		64
Réinitialisation.....		65
Type d'accu/pile.....		65
Version firmware.....		66
<b>Messages d'erreur</b> .....		67
<b>Noms de fichier</b> .....		70
<b>Accessoires optionnels</b> .....		71
<b>Notes techniques et index</b> .....		1
<b>Entretien du produit</b> .....		2
Appareil photo.....		2
Accumulateurs/piles.....		4
Cartes mémoire.....		6
<b>Nettoyage et stockage</b> .....		7
Nettoyage.....		7
Stockage.....		7
<b>Dépannage</b> .....		8
<b>Caractéristiques</b> .....		15
Cartes mémoire approuvées.....		19
<b>Index</b> .....		21

# Descriptif de l'appareil photo

## Boîtier de l'appareil photo

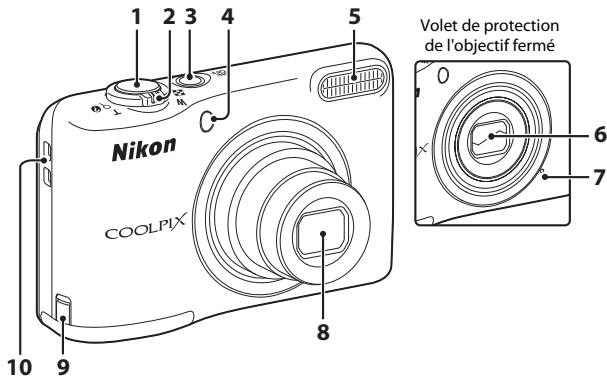

<b>1</b>	Déclencheur.....	13
<b>2</b>	Commande de zoom.....	14
	<b>W</b> : grand-angle.....	14
	<b>T</b> : téléobjectif.....	14
	: visualisation par planche d'images .....	16, 24
<b>3</b>	: fonction loupe.....	16, 23
	: aide.....	4
<b>3</b>	Commutateur marche-arrêt/Témoin de mise sous tension.....	8
<b>4</b>	Témoin du retardateur.....	14
<b>5</b>	Flash.....	19, 11
<b>6</b>	Volet de protection de l'objectif	
<b>7</b>	Microphone.....	37
<b>8</b>	Objectif	
<b>9</b>	Cache du connecteur d'alimentation (pour connecter l'adaptateur secteur optionnel)	71
<b>10</b>	Ciellet pour dragonne.....	ii

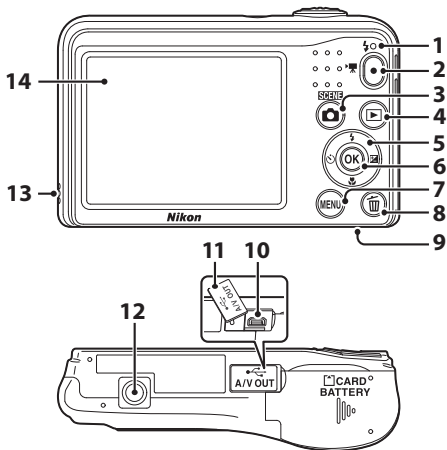









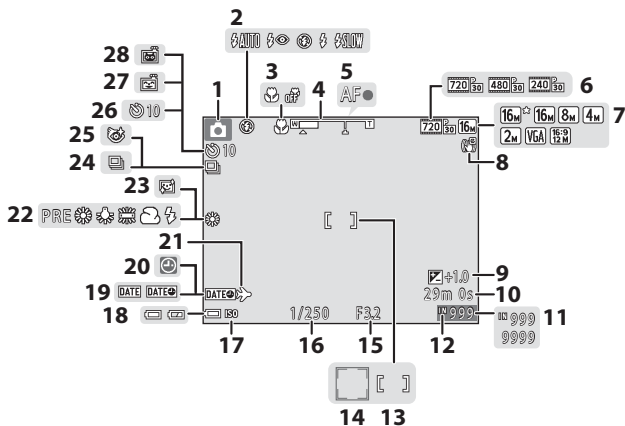













<b>1</b>	Témoïn du flash.....	13
<b>2</b>	Commande  (enregistrement vidéo) .....	22,
<b>3</b>	Commande  (mode de prise de vue) .....	20, , , , ,
<b>4</b>	Commande  (visualisation).....	16
<b>5</b>	Sélecteur multidirectionnel .....	24
<b>6</b>	Commande  (appliquer la sélection) .....	24
<b>7</b>	Commande <b>MENU</b> (menu) .....	24
<b>8</b>	Commande  (effacer).....	17
<b>9</b>	Volet du logement pour accumulateur/carte mémoire .....	6
<b>10</b>	Connecteur de sortie USB/audio/vidéo .....	26
<b>11</b>	Volet des connecteurs .....	26
<b>12</b>	Filetage pour fixation sur trépied .....	17
<b>13</b>	Haut-parleur.....	39
<b>14</b>	Moniteur.....	3

# Moniteur

Les informations affichées changent selon les réglages de l'appareil photo et l'état d'utilisation. Par défaut, les informations s'affichent lors de la mise sous tension initiale de l'appareil photo et lors de son utilisation, et disparaissent au bout de quelques secondes (si **Infos photos** est réglé sur **Infos auto** dans **Réglages du moniteur** (📖 24, 🛠️ 59) dans le menu Configuration).

## Mode de prise de vue



<b>1</b>	Mode de prise de vue.....	20
<b>2</b>	Mode de flash.....	19,  11
<b>3</b>	Mode Macro.....	19,  15
<b>4</b>	Indicateur de zoom.....	14,  15
<b>5</b>	Indicateur de mise au point.....	13
<b>6</b>	Options vidéo.....	 54
<b>7</b>	Taille d'image.....	 42
<b>8</b>	Icône VR électronique.....	 62
<b>9</b>	Valeur de correction de l'exposition .....	19,  16
<b>10</b>	Durée d'enregistrement restante d'un clip vidéo.....	22,  37
<b>11</b>	Nombre de vues restantes (images fixes) ...	10
<b>12</b>	Indicateur de mémoire interne.....	10
<b>13</b>	Zone de mise au point.....	13
<b>14</b>	Zone de mise au point (détection de visage, animaux domestiques).....	13,  6,  8
<b>15</b>	Valeur d'ouverture.....	14
<b>16</b>	Vitesse d'obturation.....	14
<b>17</b>	Sensibilité.....	 11
<b>18</b>	Indicateur du niveau de charge de l'accumulateur.....	10
<b>19</b>	Timbre dateur.....	 61
<b>20</b>	Indicateur « date non programmée » .....	8,  56
<b>21</b>	Icône de destination.....	 56
<b>22</b>	Mode Balance des blancs.....	 44
<b>23</b>	Maquillage.....	 47
<b>24</b>	Mode de prise de vue en continu .....	 6,  46
<b>25</b>	Icône Sélect. yeux ouverts.....	 48
<b>26</b>	Indicateur de retardateur.....	19,  14
<b>27</b>	Détecteur de sourire.....	 47
<b>28</b>	Déclenchement auto.....	 6

## Mode de visualisation

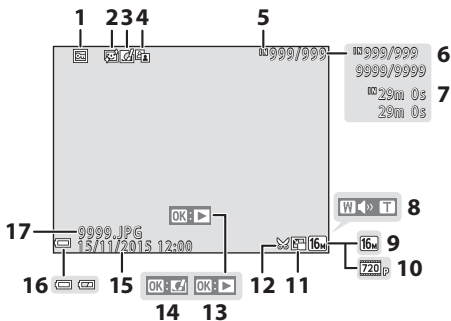

<b>1</b>	Icône de protection .....	50	<b>10</b>	Options vidéo.....	22,  54
<b>2</b>	Icône Maquillage .....	28	<b>11</b>	Icône Mini-photo .....	29
<b>3</b>	Icône Effets rapides .....	26	<b>12</b>	Icône Recadrage.....	23,  30
<b>4</b>	Icône D-Lighting.....	27	<b>13</b>	Repère de lecture d'une vidéo .....	22,  39
<b>5</b>	Indicateur de mémoire interne .....	7	<b>14</b>	Repère Effets rapides.....	16,  26
<b>6</b>	Numéro d'image actuelle/nombre total d'images		<b>15</b>	Date et heure de prise de vue .....	8
<b>7</b>	Durée du clip vidéo		<b>16</b>	Indicateur du niveau de charge de l'accumulateur.....	10
<b>8</b>	Indicateur de volume.....	39	<b>17</b>	Numéro et type de fichier .....	70
<b>9</b>	Taille d'image.....	42			

# Préparation de la prise de vue

## Insertion des piles et de la carte mémoire

### 1 Ouvrez le volet du logement pour accumulateur/ carte mémoire.

- Tenez l'appareil photo à l'envers pour éviter que les piles ne tombent.

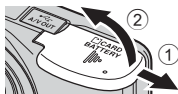

### 2 Insérez les piles et la carte mémoire.

- Vérifiez que les bornes positive (+) et négative (-) des piles sont correctement orientées et insérez les piles.
- Vérifiez que la carte mémoire est correctement orientée et faites-la glisser jusqu'à ce qu'elle se verrouille en émettant un dé clic.

- Veillez à insérer la carte mémoire dans le bon sens**

*L'insertion de la carte mémoire à l'envers risque d'endommager l'appareil photo et la carte elle-même.*

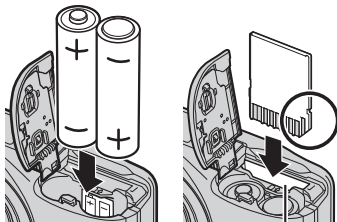

Logement pour carte mémoire

### 3 Refermez le volet du logement pour accumulateur/ carte mémoire.

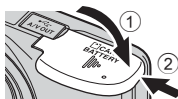

## Piles utilisables

- Deux piles alcalines LR6/L40 (type AA) (piles fournies)
- Deux piles lithium FR6/L91 (type AA)
- Deux accumulateurs Ni-MH rechargeables EN-MH2 (nickel-métal-hydrure)



## ✓ Remarques concernant les accumulateurs/piles

- Ne mélangez pas d'anciens et de nouveaux accumulateurs/piles ou des accumulateurs/piles de marques ou de types différents.
- Vous ne pouvez pas utiliser des accumulateurs/piles présentant les défauts suivants :

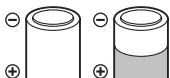

Écaillage



Isolation ne couvrant plus le pourtour du contact négatif

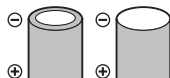

Contact négatif plat

## ✓ Formatage de cartes mémoire

Lorsque vous insérez pour la première fois dans cet appareil photo une carte mémoire qui a été utilisée dans un autre périphérique, veillez à la formater avec cet appareil photo. Insérez la carte dans l'appareil photo, appuyez sur la commande **MENU** puis sélectionnez **Formatage de la carte** (📖 24, 📷 64) dans le menu Configuration.

## Retrait des piles ou de la carte mémoire

Mettez l'appareil photo hors tension et assurez-vous que le témoin de mise sous tension et le moniteur sont éteints, puis ouvrez le volet du logement pour accumulateur/carte mémoire.

Poussez sans forcer la carte mémoire dans l'appareil photo (①) pour éjecter partiellement la carte (②).

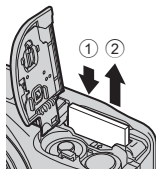

## ✓ Mise en garde concernant les températures élevées

L'appareil photo, les accumulateurs/piles et la carte mémoire risquent d'être très chauds suite à l'utilisation de l'appareil photo.

## Mémoire interne et cartes mémoire

Vous pouvez enregistrer les données de l'appareil photo, y compris les images et les clips vidéo, soit dans la mémoire interne de l'appareil photo, soit sur une carte mémoire. Pour utiliser la mémoire interne de l'appareil photo, commencez par retirer la carte mémoire.

# Mise sous tension de l'appareil photo et réglage de la langue, de la date et de l'heure

Lorsque vous allumez l'appareil photo pour la première fois, l'écran de sélection de la langue ainsi que l'écran de réglage de la date et de l'heure pour l'horloge de l'appareil photo s'affichent.

- Si vous quittez sans régler la date et l'heure,  clignote pendant l'affichage de l'écran de prise de vue.

## 1 Appuyez sur le commutateur marche-arrêt pour mettre l'appareil photo sous tension.

- Le moniteur s'allume lorsque l'appareil photo est sous tension.
- Pour mettre l'appareil photo hors tension, appuyez à nouveau sur le commutateur marche-arrêt.

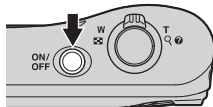

## 2 Sélectionnez la langue souhaitée à l'aide du sélecteur multidirectionnel ▲▼ et appuyez sur la commande .

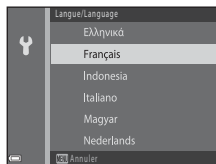

## 3 Utilisez ▲▼ pour sélectionner **Oui** et appuyez sur la commande .

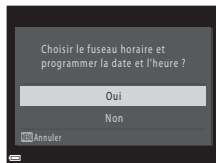

**4** Utilisez ◀▶ pour sélectionner le fuseau horaire de votre domicile et appuyez sur la commande OK.

- Appuyez sur ▲ pour activer l'heure d'été (☀️ s'affiche au-dessus de la carte).  
Appuyez sur ▼ pour la désactiver.



**5** Utilisez ▲▼ pour sélectionner le format de la date et appuyez sur la commande OK.

**6** Réglez la date et l'heure, puis appuyez sur la commande OK.

- Utilisez ◀▶ pour sélectionner un champ, puis utilisez ▲▼ pour régler la date et l'heure.
- Sélectionnez le champ des minutes, puis appuyez sur la commande OK pour confirmer le réglage.

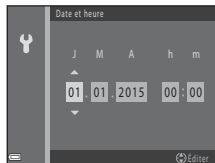

**7** Lorsque l'écran de confirmation s'affiche, utilisez ▲▼ pour sélectionner **Oui** et appuyez sur la commande OK.

**8** Appuyez sur la commande 📷 (mode de prise de vue).

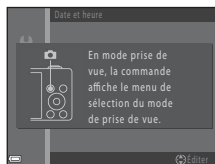



## 9 Utilisez ▲▼ pour sélectionner **Sélecteur automatique** et appuyez sur la commande **OK**.

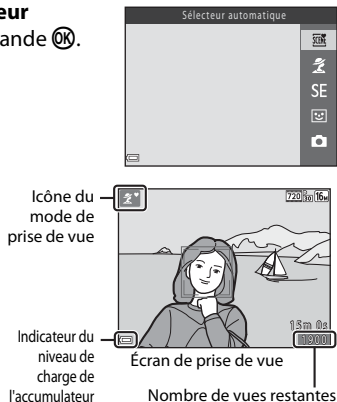



- L'appareil photo passe en mode de prise de vue et vous permet de prendre des images en mode **Sélecteur automatique**.
- Lors de la prise de vue, vous pouvez vérifier l'indicateur du niveau de charge de l'accumulateur ainsi que le nombre de vues restantes.
  - Indicateur du niveau de charge de l'accumulateur
    - ☐ : le niveau de charge de l'accumulateur est élevé.
    - ☐ : le niveau de charge de l'accumulateur est faible. Préparez-vous à remplacer les piles.
  - Nombre de vues restantes  
Le nombre d'images pouvant être prises s'affiche. **∞** s'affiche si vous n'avez pas inséré de carte mémoire dans l'appareil photo. Dans ce cas, les images sont enregistrées dans la mémoire interne.



## Fonction d'extinction automatique

- Si vous n'utilisez pas l'appareil photo pendant 30 secondes environ, le moniteur s'éteint, l'appareil photo passe en mode Veille et le témoin de mise sous tension clignote. L'appareil photo s'éteint après trois minutes environ en mode Veille.
- Vous pouvez modifier la durée avant que l'appareil photo passe en mode Veille à l'aide du réglage **Extinction auto** (📖 24, ⚙️ 63) dans le menu Configuration.
- Lorsque l'appareil photo est en mode Veille, vous pouvez réactiver le moniteur en effectuant l'une des opérations suivantes :
  - Appuyer sur le commutateur marche-arrêt, le déclencheur, la commande  (mode de prise de vue), la commande  (visualisation) ou la commande  (enregistrement vidéo)

## Modification du réglage de langue et du réglage de date et d'heure

- Vous pouvez modifier ces réglages à l'aide des réglages **Langue/Language** et **Fuseau horaire et date** dans le menu Configuration  (📖 24).
- Vous pouvez activer ou désactiver l'heure d'été dans le menu Configuration  en sélectionnant **Fuseau horaire et date** puis **Fuseau horaire**. Appuyez sur le sélecteur multidirectionnel , puis sur  pour activer l'heure d'été et avancer l'horloge d'une heure, ou sur  pour désactiver l'heure d'été et reculer l'horloge d'une heure.

## Accumulateur de l'horloge

- L'horloge de l'appareil photo est alimentée par un accumulateur de secours intégré. Cet accumulateur est rechargé lorsque les accumulateurs/piles principaux/principales sont inséré(e)s dans l'appareil photo ou que ce dernier est connecté à un adaptateur secteur optionnel. Après une charge de dix heures environ, il peut alimenter l'horloge pendant plusieurs jours.
- Si l'accumulateur de secours de l'appareil photo est épuisé, l'écran de réglage de la date et du jour s'affiche lors de la mise sous tension de l'appareil photo. Réglez à nouveau la date et l'heure. Voir l'étape 3 (📖 8) de la section « Mise sous tension de l'appareil photo et réglage de la langue, de la date et de l'heure » pour obtenir de plus amples informations.

# Utilisation de l'appareil photo

## Prise de vue en mode Sélecteur automatique

### 1 Tenez fermement l'appareil photo.

- Veillez à ne pas toucher l'objectif, le flash, le microphone et le haut-parleur avec les doigts ou autres objets.
- Lors de prise de vue en orientation « verticale » (Portrait), assurez-vous que le flash se trouve au-dessus de l'objectif.

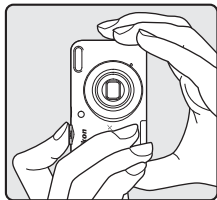
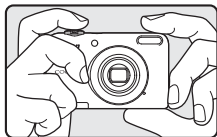

### 2 Cadrez la photo.

- Déplacez la commande de zoom pour changer la focale (☐ 14).
- Une fois que l'appareil photo a automatiquement déterminé le mode Scène, l'icône du mode de prise de vue change.

Effectuer un zoom arrière      Effectuer un zoom avant

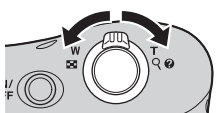

### 3 Appuyez sur le déclencheur à mi-course (📖 14).

- Lorsque la mise au point est effectuée sur le sujet, la zone de mise au point s'affiche en vert.
- Plusieurs zones de mise au point peuvent s'afficher en vert.
- Lorsque le zoom numérique est activé, l'appareil photo effectue la mise au point sur le sujet situé au centre de la vue et la zone de mise au point ne s'affiche pas. Une fois la mise au point effectuée, l'indicateur de mise au point (📖 3) devient vert.
- Si la zone de mise au point ou l'indicateur de mise au point clignote, l'appareil photo ne peut pas effectuer la mise au point. Modifiez la composition puis essayez d'appuyer à nouveau sur le déclencheur à mi-course.

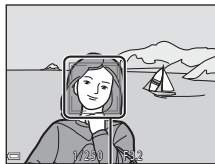
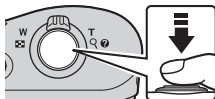

Zone de mise au point

### 4 Sans soulever votre doigt, appuyez sur le déclencheur jusqu'en fin de course (📖 14).



## Utilisation du zoom

Lorsque vous déplacez la commande de zoom, la position de l'objectif de zoom change.

- Pour effectuer un zoom avant sur le sujet : déplacez vers **T** (téléobjectif)
- Pour effectuer un zoom arrière et agrandir la vue : déplacez vers **W** (grand-angle)

Lorsque vous allumez l'appareil photo, le zoom passe à la position grand-angle maximal.

- Un indicateur de zoom apparaît en haut du moniteur dès que vous déplacez la commande de zoom.
- Le zoom numérique, qui vous permet d'agrandir le sujet (jusqu'à environ 4x le facteur de zoom optique maximal), peut être activé en déplaçant la commande de zoom vers **T** et en la maintenant enfoncée lorsque le zoom avant de l'appareil photo se trouve dans la position de zoom optique maximale.

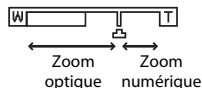
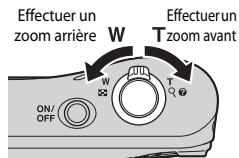

### Zoom numérique et interpolation

Lors de l'utilisation du zoom numérique, la qualité d'image diminue en raison de l'interpolation qui se produit lorsque le zoom dépasse la position .

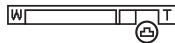

## Déclencheur

Appuyer à mi-course



Appuyez légèrement (à mi-course) sur le déclencheur pour régler la mise au point et l'exposition (vitesse d'obturation et valeur d'ouverture) jusqu'à ce que vous sentiez une résistance. La mise au point et l'exposition restent mémorisées tant que le déclencheur est enfoncé à mi-course.







Appuyer jusqu'en fin de course



Appuyez sur le déclencheur jusqu'en fin de course pour activer le déclenchement et prendre une image. Ne forcez pas lorsque vous appuyez sur le déclencheur. Sinon, vous risquez de provoquer un bougé d'appareil et de prendre des images floues. Appuyez sur la commande sans forcer.



## Remarques concernant le mode Sélecteur automatique



- Selon les conditions de prise de vue, il est possible que l'appareil photo ne parvienne pas à sélectionner le mode Scène approprié. Dans ce cas, sélectionnez un autre mode de prise de vue (, , , , 10).
- Lorsque le zoom numérique est activé, l'icône du mode de prise de vue passe à .

## Remarques concernant l'enregistrement d'images et de vidéos

L'indicateur du nombre de vues restantes ou de la durée maximum d'un clip vidéo clignote pendant l'enregistrement des photos ou d'une vidéo. **N'ouvrez pas le volet du logement pour accumulateur/ carte mémoire et ne retirez pas les accumulateurs ou la carte mémoire** lorsqu'un indicateur clignote. Sinon, vous risquez de perdre des données ou d'endommager l'appareil photo ou la carte mémoire.

## Utilisation d'un trépied

Nous vous recommandons d'utiliser un trépied pour stabiliser l'appareil photo dans les cas suivants :

- Lors d'une prise de vue par faible éclairage
- Lorsque vous prenez des photos avec le mode de flash (12) réglé sur  (désactivé)
- Lorsque vous utilisez un téléobjectif



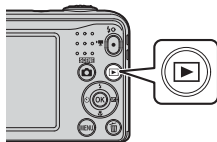

# Visualisation d'images

## 1 Appuyez sur la commande (visualisation) pour accéder au mode de visualisation.

- Si vous appuyez sur la commande  (visualisation) et que vous la maintenez enfoncée alors que l'appareil photo est éteint, ce dernier s'allume en mode de visualisation.





## 2 Sélectionnez une image à l'aide du sélecteur multidirectionnel pour l'afficher.



- Pour revenir au mode de prise de vue, appuyez sur la commande  ou sur le déclencheur.
- Lorsque   s'affiche en mode de visualisation plein écran, vous pouvez appuyer sur la commande  pour appliquer un effet à l'image (26).



Visualisation plein écran

- Déplacez la commande de zoom vers  (Q) en mode de visualisation plein écran pour effectuer un zoom avant sur l'image (23).







- Déplacez la commande de zoom vers  (checkered flag) en mode de visualisation plein écran pour afficher une liste d'images appelées « imagettes » (24).

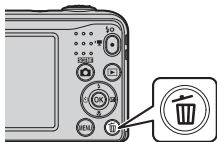

# Suppression d'images

- 1 Appuyez sur la commande  (effacer) pour supprimer l'image actuellement affichée sur le moniteur.



- 2 Utilisez le sélecteur multidirectionnel   pour sélectionner **Image actuelle** et appuyez sur la commande .

- **Image actuelle** : l'image actuellement affichée est supprimée.
- **Effacer la sélection** : plusieurs images sélectionnées sont supprimées ( 18).
- **Toutes les images** : toutes les images sont supprimées.
- Pour quitter sans supprimer, appuyez sur la commande **MENU**.

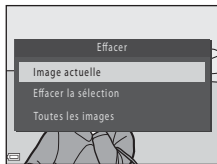

- 3 Sélectionnez **Oui** et appuyez sur la commande .

- Les photos effacées ne peuvent pas être récupérées.

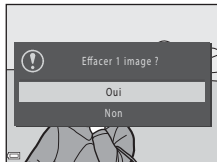

## Utilisation de l'écran Effacer la sélection

**1** Utilisez le sélecteur multidirectionnel ◀▶ pour sélectionner une image à supprimer, puis utilisez ▲ pour afficher 🗑️.

- Pour annuler la sélection, appuyez sur ▼ pour supprimer 🗑️.
- Déplacez la commande de zoom (📖 1) vers T (📄) pour passer à la visualisation plein écran ou vers W (📑) pour passer à la visualisation par planche d'imagettes.



**2** Ajoutez 🗑️ à toutes les images que vous souhaitez supprimer, puis appuyez sur la commande OK pour confirmer la sélection.

- Une boîte de dialogue de confirmation s'affiche. Suivez les instructions affichées sur le moniteur.

**📌 Suppression de la dernière image capturée en mode de prise de vue**

En mode de prise de vue, appuyez sur la commande 🗑️ pour supprimer la dernière image enregistrée.

## Utilisation du flash et du retardateur

Vous pouvez utiliser le sélecteur multidirectionnel pour configurer les fonctions fréquemment utilisées telles que le flash et le retardateur.

Dans l'écran de prise de vue, vous pouvez configurer les fonctions suivantes à l'aide de ▲▼◀▶.

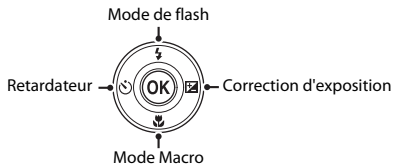





- **Mode de flash** (📷11)  
Vous pouvez sélectionner le mode de flash en fonction des conditions de prise de vue.
- **Retardateur** (📷14)  
Si vous sélectionnez **ON**, l'appareil photo déclenche l'obturateur 10 secondes après avoir appuyé sur le déclencheur.
- **Mode macro** (📷15)  
Utilisez le mode Macro pour prendre des images en gros plan.
- **Correction d'exposition** (📷16)  
Vous pouvez régler la luminosité générale de l'image.

Les fonctions disponibles varient selon le mode de prise de vue.

# Fonctions de prise de vue

## Changement de mode de prise de vue

Les modes de prise de vue suivants sont disponibles.

-  Sélecteur automatique (003)  
L'appareil photo sélectionne automatiquement le mode Scène optimal lors du cadrage, ce qui facilite la prise de vue en utilisant les réglages adaptés à la scène.
-  Mode Scène (004)  
Les réglages de l'appareil photo sont optimisés en fonction de la scène que vous sélectionnez.
-  SE Effets spéciaux (007)  
Vous pouvez appliquer des effets aux images pendant la prise de vue.
-  Portrait optimisé (008)  
Lorsque l'appareil photo détecte un visage souriant, vous pouvez prendre une image automatiquement sans appuyer sur le déclencheur (détecteur de sourire).  
Vous pouvez également utiliser l'option Maquillage pour lisser les tons chair des visages.
-  Mode auto (010)  
Utilisé pour la prise de vue générale.  
Vous pouvez ajuster les réglages en fonction des conditions de prise de vue et du type d'image que vous souhaitez prendre.

- 1 Appuyez sur la commande  (mode de prise de vue) dans l'écran de prise de vue.

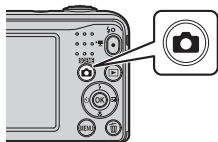

- 2 Sélectionnez un mode de prise de vue à l'aide du sélecteur multidirectionnel ▲▼ et appuyez sur la commande OK.

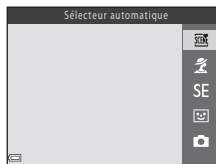

# Enregistrement et lecture de clips vidéo

## 1 Affichez l'écran de prise de vue.

- Vérifiez la durée restante pour l'enregistrement du clip vidéo.

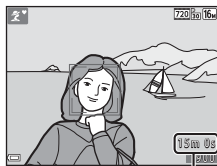

Durée d'enregistrement  
restante d'un clip vidéo

## 2 Appuyez sur la commande ● (▶■ enregistrement vidéo) pour lancer l'enregistrement du clip vidéo.

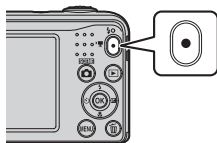

## 3 Appuyez à nouveau sur la commande ● (▶■ enregistrement vidéo) pour arrêter l'enregistrement.



## 4 Sélectionnez un clip vidéo en mode de visualisation plein écran et appuyez sur la commande **OK**.

- Les clips vidéo sont indiqués par l'icône Options vidéo.
- Reportez-vous à la section « Enregistrement de clips vidéo » (☞37) pour obtenir de plus amples informations.
- Reportez-vous à la section « Visualisation de clips vidéo » (☞39) pour obtenir de plus amples informations.

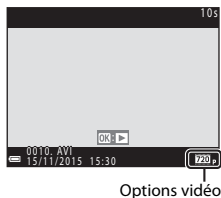

# Utilisation des menus

Utilisez le sélecteur multidirectionnel et la commande **MENU** pour parcourir les menus.

Les menus suivants sont disponibles.

- **Menu Prise de vue (P)**  
Disponible lorsque vous appuyez sur la commande **MENU** dans l'écran de prise de vue. Permet de changer la taille et la qualité d'image, les réglages de prise de vue en continu, etc.
- **Menu Visualisation (V)**  
Disponible lorsque vous appuyez sur la commande **MENU** lors de la visualisation d'images en mode de visualisation plein écran ou de visualisation par planche d'images. Permet de retoucher des images, de lire des diaporamas, etc.
- **Menu Clip vidéo (C)**  
Disponible lorsque vous appuyez sur la commande **MENU** dans l'écran de prise de vue. Permet de modifier les réglages d'enregistrement de clip vidéo.
- **Menu Configuration (O)**  
Permet de régler les fonctions élémentaires de l'appareil photo telles que la date et l'heure, la langue, etc.

## 1 Appuyez sur la commande MENU (menu).

- Le menu s'affiche.

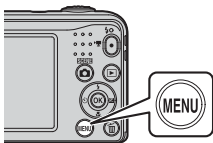

## 2 Appuyez sur la commande ◀ du sélecteur multidirectionnel.

- L'icône du menu actuel s'affiche en jaune.



Icônes de menu

### 3 Utilisez ▲▼ pour sélectionner l'icône de menu souhaité.

- Le menu change.



### 4 Appuyez sur la commande **OK**.

- Les options de menu peuvent alors être sélectionnées.

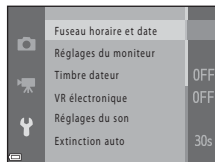

### 5 Utilisez ▲▼ pour sélectionner une option de menu, puis appuyez sur la commande **OK**.

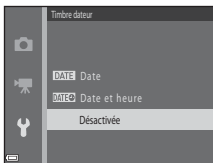

- Les réglages de l'option sélectionnée s'affichent.

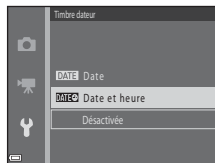

### 6 Utilisez ▲▼ pour sélectionner le réglage, puis appuyez sur la commande **OK**.

- Le réglage sélectionné est appliqué.
- Une fois que vous avez fini d'utiliser le menu, appuyez sur la commande **MENU**.



- Selon le mode de prise de vue actuel ou l'état de l'appareil photo, vous ne pourrez pas configurer certaines options de menu.
- Lorsqu'un menu est affiché, vous pouvez passer au mode de prise de vue en appuyant sur le déclencheur, sur la commande  (mode de prise de vue) ou sur la commande  (enregistrement vidéo).

# Connexion de l'appareil photo à un téléviseur, un ordinateur ou une imprimante

## Méthodes de connexion

Vous pourrez apprécier vos images et vos clips vidéo dans de meilleures conditions en connectant l'appareil photo à un téléviseur, un ordinateur ou une imprimante.

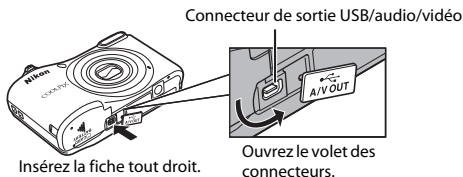

- Avant de raccorder l'appareil photo à un périphérique externe, vérifiez que le niveau de charge restant de l'accumulateur est suffisant et mettez l'appareil photo hors tension. Avant de déconnecter l'appareil photo, veillez à le mettre hors tension.
- Si vous utilisez l'adaptateur secteur EH-65A (disponible séparément), vous pouvez alimenter cet appareil photo à partir d'une prise électrique. N'utilisez aucun autre modèle ou marque d'adaptateur secteur, car cela risquerait d'entraîner une surchauffe ou un dysfonctionnement de l'appareil photo.
- Pour obtenir des informations sur les méthodes de connexion et les opérations suivantes, reportez-vous à la documentation fournie avec l'appareil, en plus du présent document.

**Visualisation des images sur un téléviseur**

👓 31



Vous pouvez visualiser les images et les clips vidéo capturées avec l'appareil photo sur un téléviseur.

Méthode de connexion : Connectez les fiches vidéo et audio du câble audio vidéo EG-CP14 sur les prises d'entrée du téléviseur.

**Affichage et organisation des images sur un ordinateur**

📖 28



Vous pouvez transférer des images vers un ordinateur afin d'effectuer des retouches simples et de gérer des données image.

Méthode de connexion : Connectez l'appareil photo au port USB de l'ordinateur à l'aide du câble USB UC-E16.

- Avant de le connecter à un ordinateur, installez ViewNX 2 sur l'ordinateur (📖 28).

**Impression d'images sans utiliser un ordinateur**

👓 32



Si vous raccordez l'appareil photo à une imprimante compatible PictBridge, vous pouvez imprimer les images sans utiliser d'ordinateur.

Méthode de connexion : Connectez l'appareil photo directement au port USB de l'imprimante à l'aide du câble USB UC-E16.

## Utilisation de ViewNX 2

Installez ViewNX 2 pour télécharger, afficher, éditer et partager des photos et des clips vidéo.

### Installation de ViewNX 2

Une connexion Internet est nécessaire.

Pour des informations sur la configuration système requise ou d'autres informations, consultez le site Web Nikon de votre région.

---

#### 1 Téléchargez le programme d'installation de ViewNX 2.

Démarrez l'ordinateur et téléchargez le programme d'installation sur le site suivant :  
<http://nikonimglib.com/nvnx/>

---

#### 2 Double-cliquez sur le fichier téléchargé.

---

#### 3 Suivez les instructions affichées à l'écran.

---

#### 4 Quittez le programme d'installation.

Cliquez sur **Oui** (Windows) ou **OK** (Mac).

# Transfert d'images sur l'ordinateur

## 1 Choisissez la méthode de copie des images sur l'ordinateur.

Vous avez le choix entre les méthodes suivantes :

- **Logement pour carte SD** : si votre ordinateur est équipé d'un logement pour carte SD, vous pouvez insérer la carte directement dans le logement.
- **Lecteur de cartes SD** : connectez un lecteur de cartes (disponible séparément auprès de fournisseurs tiers) à l'ordinateur et insérez la carte mémoire.
- **Connexion directe USB** : mettez l'appareil photo hors tension et vérifiez que la carte mémoire est insérée dans l'appareil photo. Connectez l'appareil photo à l'ordinateur à l'aide du câble USB. Mettez l'appareil photo sous tension.

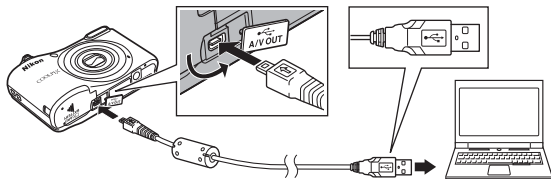

### **Transfert vers l'ordinateur des images enregistrées sur la carte mémoire**

Procédez selon l'une des méthodes indiquées ci-dessous.

- À l'aide de **Copier** (☞ 24, 📄 53) dans le menu Visualisation, copiez les images enregistrées dans la mémoire interne sur la carte mémoire, puis transférez vers l'ordinateur les images enregistrées sur la carte mémoire.
- Connectez l'appareil photo à l'ordinateur sans insérer de carte mémoire dans l'appareil photo.

Si un message vous invite à choisir un programme, sélectionnez Nikon Transfer 2.

### • Utilisateurs de Windows 7

Si la boîte de dialogue illustrée à droite s'affiche, suivez les étapes ci-dessous pour sélectionner Nikon Transfer 2.

- 1 Sous **Importer vos images et vos vidéos**, cliquez sur **Modifier le programme**. Une boîte de dialogue de sélection de programmes s'affiche ; sélectionnez **Importer le fichier avec Nikon Transfer 2** et cliquez sur **OK**.
- 2 Double-cliquez sur **Importer le fichier**.

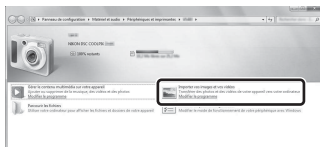

Si la carte mémoire contient un grand nombre d'images, le démarrage de Nikon Transfer 2 peut demander un certain temps. Attendez que Nikon Transfer 2 démarre.

## ✓ Connexion du câble USB

La connexion risque de ne pas être détectée si l'appareil est connecté à l'ordinateur via un concentrateur USB.

## 2 Après le démarrage de Nikon Transfer 2, cliquez sur **Démarrer le transfert**.

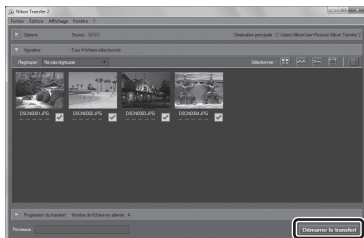

**Démarrer le transfert**

- Avec les réglages par défaut, toutes les images enregistrées sur la carte mémoire sont copiées sur l'ordinateur.



### 3 Terminez la connexion.

- Si vous utilisez un lecteur de cartes ou un logement pour carte, choisissez l'option appropriée dans le système d'exploitation de l'ordinateur pour éjecter le disque amovible correspondant à la carte mémoire, puis retirez la carte du lecteur de cartes ou du logement pour carte. Si l'appareil photo est connecté à l'ordinateur, mettez l'appareil photo hors tension et débranchez le câble USB.

## Visualisation des images

### Démarrez ViewNX 2.

- Les images s'affichent dans ViewNX 2 une fois le transfert terminé.
- Consultez l'aide en ligne pour en savoir plus sur l'utilisation de ViewNX 2.



### Démarrer ViewNX 2 manuellement

- **Windows** : Double-cliquez sur le raccourci **ViewNX 2** sur le bureau.
- **Mac** : Cliquez sur l'icône **ViewNX 2** du Dock.



A series of ten horizontal dashed lines spanning the width of the page, intended for handwriting practice.













# Section de référence

La Section de référence fournit des informations détaillées et des conseils concernant l'utilisation de l'appareil photo.





## Prise de vue

---

Mode  (Sélecteur automatique) .....	 3
Mode Scène (types de prise de vue adaptés aux scènes) .....	 4
Mode Effets spéciaux (application d'effets lors de la prise de vue) .....	 7
Mode Portrait optimisé (capture d'images de visages souriants) .....	 8
Mode  (Auto) .....	 10
Fonctions pouvant être réglées à l'aide du sélecteur multidirectionnel ...	 11
Fonctions ne pouvant pas être utilisées simultanément .....	 19
Mise au point .....	 20



## Visualisation

---

Fonction loupe .....	 23
Visualisation par planche d'images, affichage du calendrier .....	 24
Édition d'images fixes .....	 25
Connexion de l'appareil photo à un téléviseur (affichage d'images sur un téléviseur) .....	 31
Connexion de l'appareil photo à une imprimante (impression directe) ...	 32







## Clips vidéo

---

Enregistrement de clips vidéo .....	 37
Visualisation de clips vidéo .....	 39



## Menu

---

Options disponibles dans les menus Prise de vue.....	 41
Menu Prise de vue (pour le mode  (Auto)) .....	 42
Menu Portrait optimisé.....	 47
Menu Visualisation .....	 49
Menu Clip vidéo .....	 54
Menu Configuration .....	 56

## Informations supplémentaires

---

Messages d'erreur.....	 67
Noms de fichier.....	 70
Accessoires optionnels .....	 71

## Mode (Sélecteur automatique)





L'appareil photo identifie automatiquement le mode de prise de vue lorsque vous cadrez une photo, ce qui facilite la prise de vue en utilisant les réglages adaptés à la scène.

Passez en mode de prise de vue → Commande  (mode de prise de vue) → Mode  (Sélecteur automatique) → Commande 

Lorsque l'appareil photo identifie automatiquement le mode de prise de vue, l'icône du mode de prise de vue affiché sur l'écran de prise de vue change en conséquence.



	Portrait
	Paysage
	Portrait de nuit
	Paysage de nuit
	Gros plan
	Contre-jour
	Autres scènes

### Fonctions disponibles en mode (Sélecteur automatique)

- Mode de flash (11)
- Retardateur (14)
- Correction d'exposition (16)
- Menu du mode Sélecteur automatique (41)

# Mode Scène (types de prise de vue adaptés aux scènes)

Lorsqu'une scène est sélectionnée, les réglages de l'appareil photo sont automatiquement optimisés pour la scène sélectionnée.

Passer en mode de prise de vue → Commande  (mode de prise de vue) →  (seconde icône à partir du haut\*) → ► ► ► ▲ ▼ → Sélectionnez une scène → Commande 

\* L'icône de la dernière scène sélectionnée s'affiche.



 Portrait (réglage par défaut)	 Paysage <sup>2</sup>	 Sport <sup>1</sup> (  )	 Portrait de nuit <sup>3</sup> (  )
 Fête/intérieur <sup>1</sup> (  )	 Plage <sup>1</sup>	 Neige <sup>1</sup>	 Coucher de soleil <sup>1,3</sup>
 Aurore/crépuscule <sup>2,3</sup>	 Paysage de nuit <sup>2,3</sup>	 Gros plan <sup>1</sup> (  )	 Aliments <sup>1</sup> (  )
 Feux d'artifice <sup>2,3</sup> (  )	 Contre-jour <sup>1</sup> (  )	 Animaux domestiques (  )	

<sup>1</sup> L'appareil photo effectue la mise au point sur la zone centrale de la vue.

<sup>2</sup> La mise au point reste mémorisée sur l'infini.

<sup>3</sup> La vitesse d'obturation étant lente, l'utilisation d'un trépied est recommandée.

## Pour afficher une description (Affichage de l'aide) de chaque scène

Sélectionnez une scène et déplacez la commande de zoom ( 1) vers **T** () pour afficher une description de cette scène. Pour revenir à l'écran initial, déplacez à nouveau la commande de zoom vers **T** ()

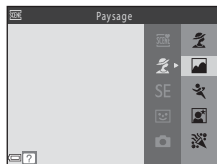

## Conseils et remarques

### Sport

- Lorsque vous maintenez le déclencheur enfoncé jusqu'en fin de course, l'appareil photo prend environ 6 images en continu à une cadence d'environ 1,2 vps (lorsque **Taille d'image** est réglé sur **16M 4608x3456**).
- La cadence de prise de vue pour le mode de prise de vue en continu peut varier en fonction du paramètre de taille d'image actuelle, de la carte mémoire utilisée ou des conditions de prise de vue.
- Les réglages de mise au point, d'exposition et de teinte sont fixés aux valeurs déterminées lors de la première image de chaque série.

### Portrait de nuit

- Le flash se déclenche toujours.



### Fête/intérieur

- Pour éviter les effets du bougé d'appareil, tenez fermement l'appareil photo.

### Gros plan

- Le mode Macro ( 15) est activé et l'appareil photo effectue automatiquement un zoom jusqu'à la position la plus proche pour laquelle la mise au point reste possible.

### Aliments

- Le mode Macro ( 15) est activé et l'appareil photo effectue automatiquement un zoom jusqu'à la position la plus proche pour laquelle la mise au point reste possible.
- Vous pouvez ajuster la teinte à l'aide du sélecteur multidirectionnel  . Le réglage de la teinte est enregistré dans la mémoire de l'appareil photo même après sa mise hors tension.

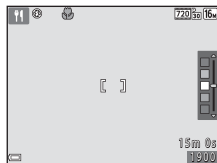

## Feux d'artifice

- La vitesse d'obturation est fixée sur environ quatre secondes.





## Contre-jour

- Le flash se déclenche toujours.

## Animaux domestiques

- Lorsque vous dirigez l'appareil photo vers un chien ou un chat, celui-ci détecte son museau et effectue la mise au point dessus. Par défaut, le déclencheur est automatiquement activé lorsque l'appareil photo détecte le museau d'un chat ou d'un chien (déclenchement auto).
- Dans l'écran qui s'affiche après avoir sélectionné  **Animaux domestiques**, choisissez  **Vue par vue** ou  **Rafale**.
  -  **Vue par vue** : l'appareil photo prend une image dès qu'il détecte un museau de chien ou de chat.
  -  **Rafale** : l'appareil photo prend trois images en rafale dès qu'il détecte un museau de chien ou de chat.

### Déclenchement auto

- Appuyez sur le sélecteur multidirectionnel  () pour modifier les réglages **Déclenchement auto**.
  -  : le déclencheur est automatiquement relâché lorsque l'appareil photo détecte le museau d'un chat ou d'un chien.
  - OFF** : l'appareil photo n'active pas automatiquement le déclencheur, même s'il a détecté le museau d'un chien ou d'un chat. Appuyez sur le déclencheur.
- Déclenchement auto** est réglé sur **OFF** après la capture de cinq images en rafale.
- La prise de vue est également possible en appuyant sur le déclencheur, quel que soit le réglage **Déclenchement auto**. Lorsque  **Rafale** est sélectionné, vous pouvez prendre des images en continu tout en maintenant le déclencheur enfoncé jusqu'en fin de course.

### Zone de mise au point

- Lorsque l'appareil photo détecte un visage, le visage est encadré par une bordure jaune. Une fois que l'appareil photo a effectué la mise au point sur un visage encadré par une bordure double (zone de mise au point), la double bordure devient verte. Si aucun visage n'est reconnu, l'appareil photo fait la mise au point sur le sujet situé au centre de la vue.
- Dans certaines conditions de prise de vue, il se peut que le museau de l'animal ne soit pas détecté et que d'autres sujets soient entourés par une bordure.

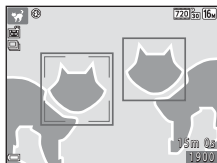





## Mode Effets spéciaux (application d'effets lors de la prise de vue)



Vous pouvez appliquer des effets aux images pendant la prise de vue.

Passer en mode de prise de vue → Commande  (mode de prise de vue) → SE (troisième icône à partir du haut\*) → ►► → ▲▼ → Sélectionner un effet → Commande 

\* L'icône du dernier effet sélectionné s'affiche.

Type	Description
<b>SE</b> Sépia nostalgique (réglage par défaut)	Ajoute un ton sépia et réduit le contraste pour simuler les caractéristiques d'une photo ancienne.
 Monochrome contrasté	Transforme l'image en noir et blanc en accentuant le contraste.
 Couleur sélective*	Crée une image en noir et blanc dans laquelle il ne reste que la couleur spécifiée.
<b>POP</b> Pop*	Accentue la saturation des couleurs de toute l'image pour lui conférer un aspect brillant.
<b>CO</b> Couleurs froides	Transforme la couleur de toute l'image en un ton bleu.



\* La teinte n'est pas appliquée aux clips vidéo.

- L'appareil photo effectue la mise au point sur la zone centrale de la vue.
- Lorsque **Couleur sélective** est sélectionné, utilisez le sélecteur multidirectionnel ▲▼ pour sélectionner la couleur souhaitée et appuyez sur la commande  pour appliquer la couleur. Pour modifier la sélection de la couleur, appuyez à nouveau sur la commande .



# Mode Portrait optimisé (capture d'images de visages souriants)

Lorsque l'appareil photo détecte un visage souriant, vous pouvez prendre une image automatiquement sans appuyer sur le déclencheur (détecteur de sourire (👤47)). Vous pouvez utiliser l'option Maquillage pour lisser les tons chair des visages.

Passer en mode de prise de vue → Commande  (mode de prise de vue) →  Mode Portrait optimisé → Commande 

## 1 Cadrez la photo.

- Pointez l'appareil photo vers un visage.

## 2 Sans appuyer sur le déclencheur, attendez que le sujet sourie.

- Si l'appareil photo détecte que le visage encadré par la double bordure est un visage souriant, le déclencheur est automatiquement activé.
- Dès qu'il détecte un visage souriant, l'appareil photo active automatiquement le déclencheur.

## 3 Terminez la prise de vue automatique.

- Effectuez l'une des opérations indiquées ci-dessous avant de terminer la prise de vue.
  - Réglez **Détecteur de sourire** sur **Désactiver**.
  - Appuyez sur la commande  et sélectionnez un mode de prise de vue différent.

### Remarques concernant le mode Portrait optimisé

Dans certaines conditions de prise de vue, l'appareil photo peut être incapable de détecter les visages ou les sourires (👤20). Le déclencheur peut également être utilisé pour la prise de vue.

### Lorsque le témoin du retardateur clignote



Lorsque vous utilisez le détecteur de sourire, le témoin du retardateur clignote lorsque l'appareil photo détecte un visage et clignote rapidement aussitôt après le déclenchement.

## Fonctions disponibles en mode Portrait optimisé

- Mode de flash (📷11)
- Retardateur (📷14)
- Correction d'exposition (📷16)
- Menu Portrait optimisé (📷41)





## Mode (Auto)

Utilisé pour la prise de vue générale. Vous pouvez ajuster les réglages en fonction des conditions de prise de vue et du type d'image que vous souhaitez prendre.

Passez en mode de prise de vue → Commande  (mode de prise de vue) → Mode  (Auto) → Commande 

- L'appareil photo effectue la mise au point sur la zone centrale de la vue.

### Fonctions disponibles en mode (Auto)

- Mode de flash (11)
- Retardateur (14)
- Mode macro (15)
- Correction d'exposition (16)
- Menu Prise de vue (41)

# Fonctions pouvant être réglées à l'aide du sélecteur multidirectionnel

Les fonctions disponibles varient selon le mode de prise de vue (📷17).

## Utilisation du flash

En mode 📷 (Auto) et dans d'autres modes de prise de vue, vous pouvez sélectionner le mode de flash en fonction des conditions de prise de vue.

- 1 Appuyez sur le sélecteur multidirectionnel ▲ (⚡).



- 2 Sélectionnez le mode de flash souhaité (📷12) et appuyez sur la commande OK.

- Si vous n'appliquez pas de réglage en appuyant sur la commande OK dans les secondes qui suivent, la sélection est annulée.

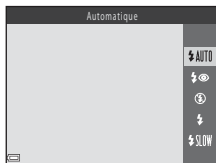

## Modes de flash disponibles



### Automatique

Le flash se déclenche au besoin, par exemple en cas de faible éclairage.

- L'icône du mode de flash sur l'écran de prise de vue ne s'affiche qu'immédiatement après le réglage.



### Auto atténuation yeux rouges

Permet de réduire l'effet « yeux rouges » provoqué par le flash dans les portraits (13).



### Désactivé

Le flash ne se déclenche pas.

- Nous vous recommandons d'utiliser un trépied pour stabiliser l'appareil photo lors de prise de vue dans des lieux sombres.



### Dosage flash/ambiance

Le flash se déclenche à chaque prise de vue. Utilisez cette fonction pour « déboucher » (éclairer) les détails des sujets en zones d'ombre ou en contre-jour.



### Synchro lente

Adapté aux portraits réalisés le soir ou la nuit comprenant un paysage à l'arrière-plan. Le flash se déclenche au besoin pour éclairer le sujet principal. Des vitesses d'obturation lentes sont utilisées pour capturer l'arrière-plan de nuit ou lorsque l'éclairage est faible.

## **Témoin du flash**



Vous pouvez vérifier l'état du flash en appuyant sur le déclencheur à mi-course.

- **Activé** : le flash se déclenche lorsque vous appuyez sur le déclencheur jusqu'en fin de course.
- **Clignote** : le flash est en cours de charge. Prise de vue impossible.
- **Désactivé** : le flash ne se déclenche pas lors de la prise de vue.

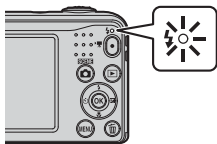
Si le niveau de l'accumulateur est faible, le moniteur s'éteint pendant la charge du flash.



## **Réglage du mode de flash**

- Le réglage peut ne pas être disponible avec certains modes de prise de vue ( 17).
- Le réglage appliqué en mode  (Auto) reste mémorisé dans l'appareil photo même après la mise hors tension de ce dernier.

## **Atténuation des yeux rouges**

Des pré-éclairs sont déclenchés plusieurs fois à faible intensité avant le flash principal afin d'atténuer l'effet « yeux rouges ». En outre, si l'appareil photo détecte des yeux rouges lors de l'enregistrement d'une image, la zone affectée est traitée afin d'atténuer ces yeux rouges avant l'enregistrement.

Tenez compte des points suivants lors de la prise de vue :

- En raison du déclenchement des pré-éclairs, un léger décalage se produit entre le moment où vous appuyez sur le déclencheur et le déclenchement.
- L'enregistrement d'images dure plus longtemps que d'habitude.
- Il est possible que la fonction d'atténuation des yeux rouges ne produise pas les résultats escomptés dans certaines situations.
- Dans certains cas, l'atténuation des yeux rouges peut s'appliquer à des zones d'une image où elle n'était pas nécessaire. Dans ce cas, sélectionnez un autre mode de flash et reprenez l'image.

# Utilisation du retardateur

L'appareil photo est équipé d'un retardateur qui active le déclencheur environ dix secondes après avoir appuyé dessus.

- 1 Appuyez sur le sélecteur multidirectionnel ◀ (☺).



- 2 Sélectionnez **ON** et appuyez sur la commande **OK**.

- Si vous n'appliquez pas de réglage en appuyant sur la commande **OK** dans les secondes qui suivent, la sélection est annulée.
- Lorsque le mode de prise de vue est le mode Scène **Animaux domestiques**, l'icône  (déclenchement auto) s'affiche (☺6). Vous ne pouvez pas utiliser le retardateur.



- 3 Cadrez la photo et appuyez sur le déclencheur à mi-course.

- La mise au point et l'exposition sont définies.



- 4 Appuyez sur le déclencheur jusqu'en fin de course.

- Le décompte démarre. Le témoin du retardateur clignote, puis reste allumé pendant environ une seconde avant l'activation du déclenchement.
- Après le déclenchement, le retardateur est réglé sur **OFF**.
- Pour arrêter le décompte, appuyez à nouveau sur le déclencheur.



## Réglage du retardateur

Le réglage peut ne pas être disponible avec certains modes de prise de vue (☺17).



# Utilisation du mode Macro

Utilisez le mode Macro pour prendre des images en gros plan.

- 1 Appuyez sur le sélecteur multidirectionnel ▼ (👉).



- 2 Sélectionnez **ON** et appuyez sur la commande **OK**.

- Si vous n'appliquez pas de réglage en appuyant sur la commande **OK** dans les secondes qui suivent, la sélection est annulée.

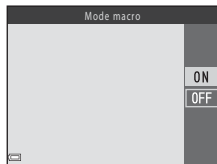

- 3 Déplacez la commande de zoom pour régler le facteur de zoom sur une position où 👉 et l'indicateur de zoom s'affichent en vert.

- L'appareil photo peut effectuer la mise au point sur des sujets situés à 30 cm environ de l'objectif lorsque le facteur de zoom se trouve dans une position où 👉 et l'indicateur de zoom s'affichent en vert.  
Lorsque le zoom est dans une position où 🔍 s'affiche, l'appareil photo peut effectuer la mise au point sur des sujets situés à 10 cm environ de l'objectif.



## ✓ Remarques concernant l'utilisation du flash

Le flash peut ne pas éclairer le sujet dans son ensemble à des distances inférieures à 50 cm.

## 🔧 Réglage du mode Macro

- Le réglage peut ne pas être disponible avec certains modes de prise de vue (👁️17).
- Le réglage appliqué en mode 📷 (Auto) reste mémorisé dans l'appareil photo même après la mise hors tension de ce dernier.

# Réglage de la luminosité (Correction d'exposition)

Vous pouvez régler la luminosité générale de l'image.

- 1 Appuyez sur le sélecteur multidirectionnel ► (◀▶).



- 2 Sélectionnez une valeur de correction et appuyez que la commande OK.

- Pour éclaircir l'image, définissez une valeur positive (+).
- Pour assombrir l'image, définissez une valeur négative (-).
- La valeur de correction est appliquée sans que vous ayez à appuyer sur la commande OK.

















































## Valeur de correction de l'exposition

- Le réglage peut ne pas être disponible avec certains modes de prise de vue (📷17).
- Le réglage appliqué en mode 📷 (Auto) reste mémorisé dans l'appareil photo même après la mise hors tension de ce dernier.

## Réglages par défaut

Les réglages par défaut pour chaque mode de prise de vue sont décrits ci-dessous.

	Flash (  11)	Retardateur (  14)	Macro (  15)	Correction d'exposition (  16)
 (Sélecteur automatique)	 AUTO <sup>1</sup>	Désactivé	Désactivé <sup>2</sup>	0.0
Scène				
 (portrait)	 	Désactivé	Désactivé <sup>3</sup>	0.0
 (paysage)	 <sup>3</sup>	Désactivé	Désactivé <sup>3</sup>	0.0
 (sport)	 <sup>3</sup>	Désactivé <sup>3</sup>	Désactivé <sup>3</sup>	0.0
 (portrait de nuit)	  <sup>4</sup>	Désactivé	Désactivé <sup>3</sup>	0.0
 (fête/intérieur)	  <sup>5</sup>	Désactivé	Désactivé <sup>3</sup>	0.0
 (plage)	 AUTO	Désactivé	Désactivé <sup>3</sup>	0.0
 (neige)	 AUTO	Désactivé	Désactivé <sup>3</sup>	0.0
 (coucher de soleil)	 <sup>3</sup>	Désactivé	Désactivé <sup>3</sup>	0.0
 (aurore/crépuscule)	 <sup>3</sup>	Désactivé	Désactivé <sup>3</sup>	0.0
 (paysage de nuit)	 <sup>3</sup>	Désactivé	Désactivé <sup>3</sup>	0.0
 (gros plan)	 <sup>3</sup>	Désactivé	Active <sup>3</sup>	0.0
 (aliments)	 <sup>3</sup>	Désactivé	Active <sup>3</sup>	0.0
 (feux d'artifice)	 <sup>3</sup>	Désactivé <sup>3</sup>	Désactivé <sup>3</sup>	0.0 <sup>3</sup>
 (contre-jour)	 <sup>3</sup>	Désactivé	Désactivé <sup>3</sup>	0.0
 (animaux domestiques)	 <sup>3</sup>	 <sup>6</sup>	Désactivé	0.0
<b>SE (Effets spéciaux)</b>				
 (Portrait optimisé)	 AUTO <sup>7</sup>	Désactivé <sup>8</sup>	Désactivé <sup>3</sup>	0.0
 (Auto)	 AUTO	Désactivé	Désactivé	0.0

- 1 L'appareil photo sélectionne automatiquement le mode de flash adapté à la scène qu'il a sélectionnée. L'icône  (désactivé) peut être sélectionnée manuellement.
- 2 Le réglage ne peut pas être modifié. Le mode Macro est activé automatiquement lorsque l'appareil photo sélectionne **Gros plan**.
- 3 Le réglage ne peut pas être modifié.
- 4 Le réglage ne peut pas être modifié. Le réglage du mode de flash est fixé sur Dosage flash/ambiance avec synchro lente et atténuation des yeux rouges.
- 5 Il est possible d'utiliser la synchronisation lente avec le mode de flash d'atténuation des yeux rouges.
- 6 Vous ne pouvez pas utiliser le retardateur. Vous pouvez activer ou désactiver le déclenchement auto (6).
- 7 Cette option ne peut pas être utilisée lorsque **Sélect. yeux ouverts** est réglé sur **Activée**.
- 8 Cette option peut être activée lorsque **Détecteur de sourire** est réglé sur **Désactiver**.

## Fonctions ne pouvant pas être utilisées simultanément

Certaines fonctions ne peuvent pas être utilisées avec d'autres options de menu.

Fonction restreinte	Option	Description
Mode de flash	Rafale (🔦46)	Si <b>Rafale</b> est sélectionné, le flash ne peut pas être utilisé.
	Sélect. yeux ouverts (🔦48)	Si <b>Sélect. yeux ouverts</b> est réglé sur <b>Activée</b> , le flash ne peut pas être utilisé.
Retardateur	Détecteur de sourire (🔦47)	Si <b>Détecteur de sourire</b> est sélectionné, le retardateur ne peut pas être utilisé.
Rafale	Retardateur (🔦14)	Si le retardateur est sélectionné, le réglage passe à <b>Vue par vue</b> .
Son du déclencheur	Rafale (🔦46)	Si <b>Rafale</b> est sélectionné, le son du déclencheur est désactivé.

## Mise au point

La zone de mise au point varie selon le mode de prise de vue.

### Utilisation de la fonction de détection de visage

Dans les modes de prise de vue suivants, l'appareil photo utilise la fonction de détection de visage pour effectuer une mise au point automatique sur les visages.

- **Portrait** ou **Portrait de nuit** en mode **SCN** (Sélecteur automatique) (📷3)
- **Portrait** ou **Portrait de nuit** en mode Scène (📷4)
- Mode Portrait optimisé (📷8)

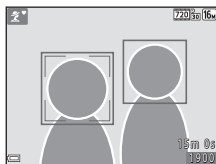

Si l'appareil photo détecte plusieurs visages, le visage sur lequel l'appareil photo a effectué la mise au point est entouré par une double bordure et les autres, par une simple bordure.

Si aucun visage n'est détecté lorsque vous appuyez sur le déclencheur à mi-course, l'appareil photo effectue la mise au point sur le sujet au centre de la vue.

#### ☑ Remarques concernant la détection de visage

- La capacité de l'appareil photo à détecter des visages dépend de plusieurs facteurs, notamment de la direction dans laquelle le sujet regarde.
- Il est possible que l'appareil photo ne parvienne pas à détecter de visages dans les cas suivants :
  - Lorsque les visages sont en partie masqués par des lunettes de soleil ou d'autres objets
  - Lorsque les visages occupent une trop petite ou trop grande partie de la vue

## Utilisation de l'option Maquillage

Après le déclenchement dans l'un des modes de prise de vue indiqués ci-dessous, l'appareil photo détecte des visages et traite l'image de manière à adoucir les tons chair des visages (jusqu'à trois visages).

- Mode Portrait optimisé (👁️8)
- **Portrait** ou **Portrait de nuit** en mode  (Sélecteur automatique) (👁️3)
- **Portrait** ou **Portrait de nuit** en mode Scène (👁️4)

### ✓ Remarques concernant l'option Maquillage

- L'enregistrement d'images peut demander plus de temps que d'ordinaire après la prise de vue.
- Dans certaines conditions de prise de vue, il se peut que vous n'obteniez pas les résultats escomptés ou que le maquillage soit appliqué à des zones de l'image ne comportant pas de visages.

## Sujets non adaptés à l'autofocus



La mise au point peut ne pas fonctionner correctement dans les cas suivants. Dans certains cas rares, il peut arriver que la mise au point ne soit pas effectuée sur le sujet alors même que la zone de mise au point ou l'indicateur de mise au point s'affiche en vert :

- Le sujet est très sombre
- La scène contient des objets de luminosité différente (par exemple, lorsque le sujet tourne le dos au soleil, les traits de son visage sont très sombres)
- Le contraste est inexistant entre le sujet et son environnement (par exemple, le sujet en portrait porte une chemise blanche et se tient devant un mur blanc)
- Plusieurs objets se situent à des distances différentes de l'appareil photo (par exemple, le sujet se trouve dans une cage)
- Sujets avec motifs répétés (stores de fenêtre, bâtiments avec plusieurs rangées de fenêtres de même forme, etc.)
- Le sujet se déplace rapidement

Dans les cas susmentionnés, essayez d'appuyer à plusieurs reprises sur le déclencheur à mi-course pour effectuer une nouvelle mise au point, ou effectuez la mise au point sur un autre sujet positionné à la même distance de l'appareil photo que le sujet réel souhaité, et utilisez la mémorisation de la mise au point (👁️22).

# Mémorisation de la mise au point

Il est recommandé d'utiliser la mémorisation de la mise au point lorsque l'appareil photo n'active pas la zone de mise au point contenant le sujet souhaité.

**1** Sélectionnez le mode  (auto) (10).

**2** Positionnez le sujet au centre de la vue et appuyez sur le déclencheur à mi-course.

- Vérifiez que la zone de mise au point est verte.
- La mise au point et l'exposition sont mémorisées.

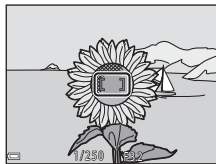

**3** Sans soulever votre doigt, recomposez la photo.

- Veillez à conserver la même distance entre l'appareil photo et le sujet.



**4** Appuyez sur le déclencheur jusqu'en fin de course pour prendre la photo.





## Fonction loupe

Déplacez la commande de zoom vers **T** (🔍) en mode de visualisation plein écran (📖 16) pour effectuer un zoom sur l'image.

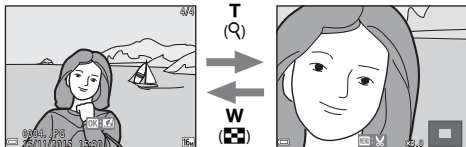

Affichage de l'image en mode plein écran.

Zoom avant sur l'image.

- Vous pouvez modifier le facteur de zoom en tournant la commande de zoom vers **W** (🔍) ou **T** (🔍).
- Pour afficher une zone différente de l'image, appuyez sur le sélecteur multidirectionnel ▲▼◀▶.
- Lorsqu'une image agrandie est affichée, appuyez sur la commande **OK** pour revenir au mode de visualisation plein écran.



### Recadrage d'images

Lorsqu'une image agrandie est affichée, vous pouvez appuyer sur la commande **MENU** pour recadrer l'image de manière à inclure uniquement la partie visible et l'enregistrer en tant que fichier séparé (📁30).

# Visualisation par planche d'images, affichage du calendrier

Déplacez la commande de zoom vers **W** (🗉) en mode de visualisation plein écran (📖 16) pour afficher les images sous forme d'images.



- Vous pouvez modifier le nombre d'images affichées en déplaçant la commande de zoom vers **W** (🗉) ou **T** (📖).
- En mode de visualisation par planche d'images, appuyez sur le sélecteur multidirectionnel ▲▼◀▶ pour sélectionner une image, puis appuyez sur la commande **OK** pour afficher cette image en plein écran.
- En mode d'affichage du calendrier, appuyez sur ▲▼◀▶ pour sélectionner une date, puis appuyez sur la commande **OK** pour afficher les images capturées à cette date.

## ✓ Remarques concernant l'affichage du calendrier

Les images capturées alors que la date de l'appareil photo n'est pas définie sont considérées comme des images capturées le 1er janvier 2015.

# Édition d'images fixes

## Avant d'éditer des images

Vous pouvez facilement éditer des images sur cet appareil photo. Les copies éditées sont enregistrées en tant que fichiers séparés.

- Les copies éditées sont enregistrées avec la même date et heure d'enregistrement que l'image d'origine.



### Restrictions relatives à l'édition d'images

- Une image peut être éditée jusqu'à 10 fois.
- Vous ne pourrez pas nécessairement éditer des images d'une certaine taille ou avec certaines fonctions d'édition.

# Effets rapides : modification de la teinte ou de l'ambiance

Type d'effets rapides	Description
Effet appareil photo jouet 1/Effet appareil photo jouet 2/Traitement croisé (rouge)/Traitement croisé (jaune)/Traitement croisé (vert)/Traitement croisé (bleu)	Permet de régler principalement la teinte et de conférer un aspect différent à l'image.
Flou/Fisheye/Filtre étoiles/Effet miniature	Permet de traiter les images avec divers effets.

**1** Affichez l'image à laquelle vous souhaitez appliquer un effet en mode de visualisation plein écran et appuyez sur la commande **OK**.



**2** Sélectionnez l'effet souhaité à l'aide du sélecteur multidirectionnel **▲▼◀▶** et appuyez sur la commande **OK**.



- Déplacez la commande de zoom (**1**) vers **T** (**Q**) pour passer à la visualisation plein écran ou vers **W** (**☒**) pour passer à la visualisation par planche d'images.
- Pour quitter sans enregistrer l'image éditée, appuyez sur la commande **MENU**.







**3** Sélectionnez **Oui** et appuyez sur la commande **OK**.

- Une copie modifiée est créée.

## D-Lighting : amélioration de la luminosité et du contraste

Appuyez sur la commande  (mode de visualisation) → Sélectionnez une image →  
Commande **MENU** → D-Lighting → Commande 

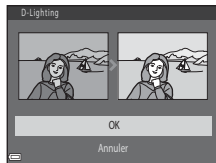

Utilisez le sélecteur multidirectionnel   pour sélectionner **OK** et appuyez sur la commande .

- La version éditée s'affiche à droite.
- Pour quitter sans enregistrer la copie, sélectionnez **Annuler** puis appuyez sur la commande .



# Maquillage : adoucissement des tons chair

Appuyez sur la commande  (mode de visualisation) → Sélectionnez une image → Commande **MENU** → Maquillage → Commande **OK**

**1** Utilisez le sélecteur multidirectionnel   pour sélectionner le niveau d'effet appliqué et appuyez sur la commande **OK**.

- La boîte de dialogue de confirmation apparaît, le visage auquel l'effet a été appliqué agrandi sur le moniteur.
- Pour quitter sans enregistrer la copie, appuyez sur .

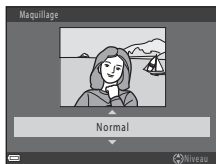

**2** Affichez un aperçu du résultat et appuyez sur la commande **OK**.

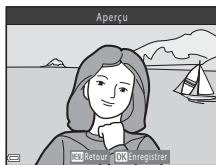

- Les tons chair de 12 visages maximum, en commençant par le plus proche du centre de la vue, sont adoucis.
- Si plusieurs visages ont été traités, utilisez la commande  pour afficher un autre visage.
- Appuyez sur la commande **MENU** pour ajuster la quantité d'effet appliquée. Le moniteur affiche à nouveau l'écran présenté à l'étape 1.





## Remarques concernant l'option Maquillage

- L'option Maquillage ne peut pas être appliquée si aucun visage n'est détecté dans l'image.
- Selon la direction des visages ou la luminosité des sujets, il se peut que l'appareil photo ne détecte pas précisément les visages ou que la fonction de maquillage ne s'exécute pas de la manière escomptée.

## Mini-photo : réduction de la taille d'une image

Appuyez sur la commande  (mode de visualisation) → Sélectionnez une image → Commande **MENU** → Mini-photo → Commande 

**1** Sélectionnez la taille de copie souhaitée à l'aide du sélecteur multidirectionnel   et appuyez sur la commande .

- Pour les images prises avec un réglage de taille d'image de  **4608x2592**, seul **640x360** s'affiche.

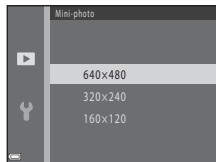

**2** Sélectionnez **Oui** et appuyez sur la commande .

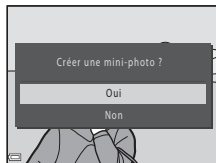

- Une copie modifiée est créée (taux de compression de 1:16 environ).



# Recadrage : création d'une copie recadrée

**1** Déplacez la commande de zoom pour agrandir l'image (⌘23).

**2** Affinez la composition de la copie et appuyez sur la commande **MENU**.

- Déplacez la commande de zoom vers **T** (⌘) ou **W** (⌘) pour régler le facteur de zoom. Définissez le facteur de zoom avec lequel  s'affiche.
- Utilisez le sélecteur multidirectionnel  pour faire défiler l'image jusqu'à ce que seule la partie à copier soit visible sur le moniteur.



**3** Sélectionnez **Oui** et appuyez sur la commande **OK**.

- Une copie modifiée est créée.



## Taille d'image

Lorsque la taille d'image de la copie recadrée est 320 x 240 ou inférieure, l'image s'affiche à une taille inférieure lors de la visualisation.

## Recadrage de l'image en cadrage vertical

Utilisez l'option **Rotation image** (⌘52) pour faire pivoter l'image de manière à ce qu'elle s'affiche en orientation Paysage. Après avoir recadré l'image, faites pivoter l'image recadrée pour la remettre en cadrage vertical.



# Connexion de l'appareil photo à un téléviseur (affichage d'images sur un téléviseur)

Connectez l'appareil photo à un téléviseur à l'aide d'un câble audio/vidéo (🔌71) pour visualiser des images ou des clips vidéo sur le téléviseur.

## 1 Mettez l'appareil photo hors tension et connectez-le à un téléviseur.

- Vérifiez que les fiches sont correctement orientées. Veillez à insérer et à retirer les fiches tout droit lorsque vous les connectez ou les déconnectez.

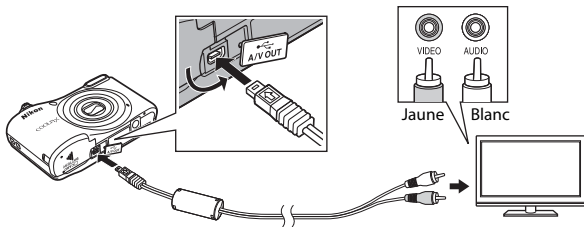

## 2 Réglez l'entrée du téléviseur sur l'entrée vidéo externe.

- Pour plus de détails, reportez-vous à la documentation fournie avec votre téléviseur.

## 3 Maintenez la commande enfoncée pour mettre l'appareil photo sous tension.

- Les images s'affichent sur le téléviseur.
- Le moniteur de l'appareil photo ne s'allume pas.

### Si les images ne s'affichent pas sur le téléviseur

Assurez-vous que la **Sortie vidéo** (🔌64) dans le menu Configuration correspond à la norme utilisée par votre téléviseur.

# Connexion de l'appareil photo à une imprimante (impression directe)

Les utilisateurs d'imprimantes compatibles PictBridge peuvent connecter l'appareil photo directement à l'imprimante et imprimer des images sans utiliser d'ordinateur.

## Connexion de l'appareil photo à une imprimante

- 1** Mettez l'appareil photo hors tension.
- 2** Mettez l'imprimante sous tension.
  - Vérifiez les paramètres de l'imprimante.
- 3** Connectez l'appareil photo à l'imprimante à l'aide du câble USB.
  - Vérifiez que les fiches sont correctement orientées. Veillez à insérer et à retirer les fiches tout droit lors que vous les connectez ou les déconnectez.

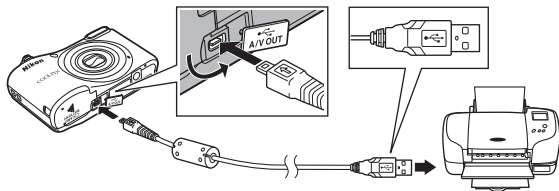

## 4 Mettez l'appareil photo sous tension.

- L'écran de démarrage **PictBridge** (1) s'affiche sur le moniteur de l'appareil photo, suivi de l'écran **Sélection impression** (2).

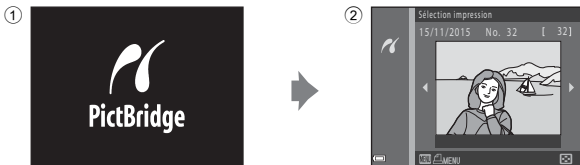

## Impression d'images individuelles

### 1 Connectez l'appareil photo à une imprimante (32).

### 2 Sélectionnez l'image souhaitée à l'aide du sélecteur multidirectionnel et appuyez sur la commande **OK**.

- Déplacez la commande de zoom vers **W** ( ) pour passer à la visualisation par planche d'images ou vers **T** ( ) pour passer à la visualisation plein écran.



### 3 Utilisez **▲▼** pour sélectionner **Copies** et appuyez sur la commande **OK**.

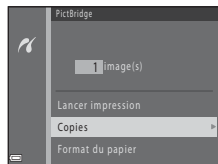

- 4** Sélectionnez le nombre de copies souhaité (jusqu'à neuf) et appuyez sur la commande **OK**.



- 5** Sélectionnez **Format du papier** et appuyez sur la commande **OK**.

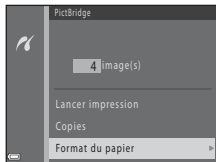

- 6** Sélectionnez le format de papier souhaité et appuyez sur la commande **OK**.
- Pour appliquer le réglage de format du papier configuré sur l'imprimante, sélectionnez **Par défaut** comme option de format du papier.
  - Les options de format de papier disponibles sur l'appareil photo varient selon l'imprimante que vous utilisez.

- 7** Sélectionnez **Lancer impression** et appuyez sur la commande **OK**.
- L'impression démarre.

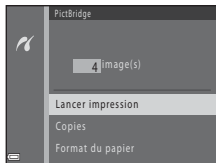

- 8** Une fois l'impression terminée, mettez l'appareil photo hors tension et débranchez le câble USB.

# Impression de plusieurs images

1 Connectez l'appareil photo à une imprimante (032).

2 Lorsque l'écran **Sélection impression** s'affiche, appuyez sur la commande **MENU**.



3 Utilisez le sélecteur multidirectionnel ▲▼ pour sélectionner **Format du papier** et appuyez sur la commande **OK**.

- Pour quitter le menu Impression, appuyez sur la commande **MENU**.

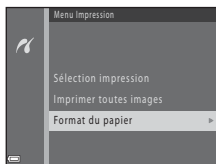

4 Sélectionnez le format de papier souhaité et appuyez sur la commande **OK**.

- Pour appliquer le réglage de format du papier configuré sur l'imprimante, sélectionnez **Par défaut** comme option de format du papier.
- Les options de format de papier disponibles sur l'appareil photo varient selon l'imprimante que vous utilisez.

5 Sélectionnez **Sélection impression** ou **Imprimer toutes images** et appuyez sur la commande **OK**.

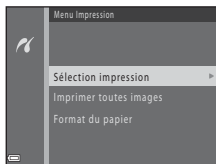

## Sélection impression

Sélectionnez les images (99 maximum) et le nombre de copies voulu (jusqu'à neuf) pour chaque image.

- Utilisez le sélecteur multidirectionnel ◀▶ pour sélectionner des images et utilisez ▲▼ pour spécifier le nombre de copies à imprimer.
- Les images sélectionnées pour l'impression sont indiquées par  suivi du nombre de copies à imprimer. Si aucune copie n'est définie pour les images, la sélection est annulée.
- Déplacez la commande de zoom vers **T** (Q) pour passer à la visualisation plein écran ou vers **W** (R) pour passer à la visualisation par planche d'images.
- Une fois la sélection terminée, appuyez sur la commande **OK**.
- Lorsque l'écran ci-contre s'affiche, sélectionnez **Lancer impression** et appuyez sur la commande **OK** pour lancer l'impression.

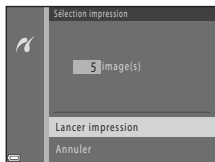

## Imprimer toutes images

Une copie de chaque image enregistrée dans la mémoire interne ou sur la carte mémoire s'imprime.

- Lorsque l'écran ci-contre s'affiche, sélectionnez **Lancer impression** et appuyez sur la commande **OK** pour lancer l'impression.

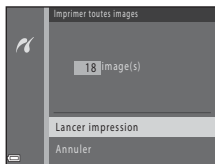

- 6 Une fois l'impression terminée, mettez l'appareil photo hors tension et débranchez le câble USB.

# Enregistrement de clips vidéo

- Si aucune carte mémoire n'est insérée (par exemple lorsque vous utilisez la mémoire interne de l'appareil photo), **Options vidéo** (🔗54) est réglé sur **480p** **480/30p** ou **240p** **240/30p**. **720p** **720/30p** ne peut pas être sélectionné.

## 1 Affichez l'écran de prise de vue.

- Vérifiez la durée restante pour l'enregistrement du clip vidéo.
- Si **Infos photos** dans les **Réglages du moniteur** (🔗59) du menu Configuration est réglé sur **Cadre vidéo+infos auto**, vous pouvez vérifier, avant le début de l'enregistrement du clip vidéo, la zone visible sur le clip vidéo.
- Lors de l'enregistrement de clips vidéo, l'angle de champ (c'est-à-dire la zone visible dans la vue) est plus étroit que celui des images fixes.



Durée d'enregistrement restante d'un clip vidéo

## 2 Appuyez sur la commande ● (🔗enregistrement vidéo) pour lancer l'enregistrement du clip vidéo.

- L'appareil photo effectue la mise au point sur le sujet situé au centre de la vue.

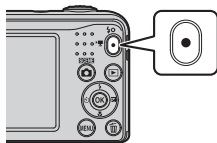

## 3 Appuyez à nouveau sur la commande ● (🔗enregistrement vidéo) pour arrêter l'enregistrement.

## Durée maximale par clip vidéo

Les fichiers vidéo individuels ne peuvent pas excéder une taille de 4 Go ou une durée de 29 minutes, même s'il y a suffisamment d'espace libre sur la carte mémoire pour un enregistrement plus long.

- La durée maximum par clip vidéo s'affiche sur l'écran de prise de vue.
- L'enregistrement peut prendre fin avant d'atteindre une de ces limites si la température de l'appareil photo devient élevée.
- La durée réelle du clip vidéo peut varier selon le contenu du clip vidéo, le mouvement du sujet ou le type de carte mémoire.

## Remarques concernant l'enregistrement d'images et de vidéos

L'indicateur du nombre de vues restantes ou de la durée maximum d'un clip vidéo clignote pendant l'enregistrement des photos ou d'une vidéo. **N'ouvrez pas le volet du logement pour accumulateur/ carte mémoire et ne retirez pas les accumulateurs ou la carte mémoire** lorsqu'un indicateur clignote. Sinon, vous risquez de perdre des données ou d'endommager l'appareil photo ou la carte mémoire.

## Remarques concernant l'enregistrement de clips vidéo

- Les cartes mémoire conformes à la classe 6 ou supérieure du classement des vitesses SD sont recommandées pour l'enregistrement de clips vidéo (🔗19). L'enregistrement d'un clip vidéo peut s'interrompre de manière inattendue en cas d'utilisation d'une carte mémoire de niveau inférieur.
- Le facteur de zoom optique ne peut plus être modifié une fois que l'enregistrement a démarré.
- Utilisez la commande de zoom pour commander le zoom numérique lors de l'enregistrement de clips vidéo. La portée du zoom est comprise entre le facteur de zoom optique avant l'enregistrement d'un clip vidéo et 4x au maximum.
- Il peut y avoir une certaine dégradation de la qualité d'image lorsque le zoom numérique est utilisé.
- Il se peut que le bruit des mouvements de la commande de zoom, de l'objectif d'autofocus et du fonctionnement de l'ouverture en cas de changement de luminosité soit enregistré.
- Les marbrures (🔗3) visibles sur le moniteur lors de l'enregistrement de clips vidéo sont enregistrées avec les clips vidéo. Il est recommandé d'éviter les objets lumineux tels que le soleil, les réflexions du soleil et les éclairages électriques.
- Selon la distance au sujet ou la quantité de zoom appliquée, des bandes colorées (motifs d'interférence, moiré, etc.) peuvent être visibles sur les sujets présentant des motifs répétitifs (tissus, treillis, fenêtres, etc.) pendant l'enregistrement et la visualisation de clips vidéo. Ceci se produit lorsque le motif du sujet et la disposition du capteur d'images interfèrent l'un avec l'autre. Il ne s'agit pas d'un dysfonctionnement.



## ☑ Température de l'appareil photo

- L'appareil photo peut devenir chaud lorsque vous enregistrez des clips vidéo pendant une période prolongée ou lorsqu'il est utilisé dans un endroit très chaud.
- Si l'intérieur de l'appareil photo devient trop chaud lors de l'enregistrement d'un clip vidéo, l'appareil interrompt automatiquement l'enregistrement.  
La durée restante avant l'arrêt de l'enregistrement (🕒 10 s) est affichée.  
Une fois l'enregistrement terminé, l'appareil photo s'éteint.  
Laissez l'appareil photo hors tension jusqu'à ce que ses composants intérieurs aient refroidi.

## ☑ Remarques concernant l'autofocus

Il se peut que l'autofocus ne fonctionne pas correctement (👁️21). Dans ce cas, essayez les opérations ci-dessous :

1. Réglez **Mode autofocus** dans le menu Clip vidéo sur **AF ponctuel** (réglage par défaut) avant de démarrer l'enregistrement du clip vidéo.
2. Cadrez un autre sujet (se trouvant à la même distance de l'appareil photo que le sujet souhaité) au centre de la vue, appuyez sur la commande ● (👁️ enregistrement vidéo) pour démarrer l'enregistrement, puis modifiez la composition.

## Visualisation de clips vidéo

Appuyez sur la commande ▶️ pour accéder au mode de visualisation.

Les clips vidéo sont indiqués par l'icône Options vidéo (👁️54).

Appuyez sur la commande 📖 pour lire les clips vidéo.

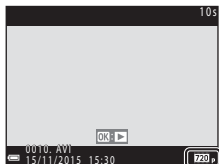

Options vidéo

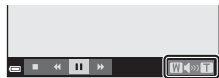

Indicateur de volume

- Pour régler le volume, déplacez la commande de zoom (📖 1).

## Fonctions disponibles lors de la visualisation

Les commandes de lecture sont affichées sur le moniteur.

Vous pouvez exécuter les opérations ci-dessous en utilisant le sélecteur multidirectionnel ◀▶ pour sélectionner une commande puis en appuyant sur la commande OK.



Fonction	Icône	Description
Effectuer un retour rapide	◀◀	Maintenez la commande OK enfoncée pour rembobiner le clip vidéo.
Effectuer une avance rapide	▶▶	Maintenez la commande OK enfoncée pour faire avancer rapidement le clip vidéo.
Suspendre la visualisation		Suspendre la visualisation. Vous pouvez exécuter les opérations ci-dessous en cours de pause.
		◀      Lecture vue par vue du clip vidéo en arrière. Maintenez la commande OK enfoncée pour rembobiner en continu.
		▶    Lecture vue par vue du clip vidéo en avant. Maintenez la commande OK enfoncée pour avancer en continu.
	▶	Reprise de la visualisation.
Mettre fin à la visualisation	■	Revenir au mode de visualisation plein écran.

## Options disponibles dans les menus Prise de vue

Les réglages répertoriés ci-dessous peuvent être modifiés en appuyant sur la commande **MENU** lors de la prise de vue.

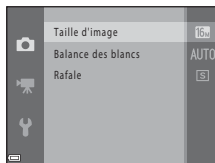
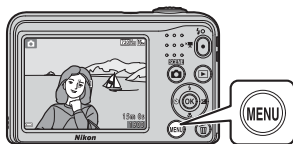

Les réglages pouvant être modifiés peuvent varier selon le mode de prise de vue, comme indiqué ci-dessous.

	Mode Sélecteur automatique	Scène	Effets spéciaux	Portrait optimisé	Mode auto
Taille d'image (42)	✓	✓	✓	✓	✓
Balance des blancs (44)	-	-	-	-	✓
Rafale (46)	-	-	-	-	✓
Maquillage (47)	-	-	-	✓	-
Détecteur de sourire (47)	-	-	-	✓	-
Sélect. yeux ouverts (48)	-	-	-	✓	-







## Menu Prise de vue (pour le mode (Auto))

### Réglages de Taille d'image (taille et qualité d'image)

Passez en mode de prise de vue → Commande MENU → Menu Prise de vue → Taille d'image → Commande 

Sélectionnez la combinaison de taille d'image et de taux de compression utilisée lors de l'enregistrement d'images.

Plus le réglage de taille d'image est élevé, plus la taille d'impression possible des images est élevée, et plus le taux de compression est faible, plus la qualité des images est élevée. Par contre, vous ne pouvez enregistrer qu'un nombre réduit d'images.

Option*	Taux de compression	Format d'image (horizontal/vertical)
 4608×3456★	Environ 1:4	4:3
 4608×3456 (réglage par défaut)	Environ 1:8	4:3
 3264×2448	Environ 1:8	4:3
 2272×1704	Environ 1:8	4:3
 1600×1200	Environ 1:8	4:3
 640×480	Environ 1:8	4:3
 4608×2592	Environ 1:8	16:9

\* Le nombre total de pixels capturés, et le nombre de pixels capturés à l'horizontale et à la verticale.  
Exemple :  4608×3456 = environ 16 mégapixels, 4608 × 3456 pixels

## Remarques concernant la taille d'image

- Vous pouvez également modifier le réglage de taille d'image dans les modes de prise de vue autres que le mode  (Auto). Ce réglage modifié est également appliqué aux autres modes de prise de vue.
- Il se peut que le réglage ne puisse pas être modifié lorsque vous utilisez certains réglages d'autres fonctions.

## Nombre d'images pouvant être enregistrées







- Vous pouvez vérifier sur le moniteur le nombre approximatif d'images pouvant être enregistrées lors de la prise de vue ( 10).
- Notez qu'en raison de la compression JPEG, ce nombre peut varier considérablement en fonction du contenu de l'image, même lorsque vous utilisez des cartes mémoire de capacité identique et le même réglage de taille d'image. En outre, le nombre d'images pouvant être enregistrées peut varier selon la marque de la carte mémoire.
- Si le nombre de vues restantes est supérieur ou égal à 10 000, alors le nombre de vues restantes affiché est « 9999 ».

## Balance des blancs (réglage de la teinte)



Sélectionnez le mode  (auto) → Commande MENU → Balance des blancs → Commande 

Réglez la balance des blancs en fonction de la source lumineuse ou des conditions météorologiques de manière à ce que les couleurs des images correspondent à ce que vous voyez.

- Utilisez **Automatique** dans la plupart des conditions. Modifiez le réglage lorsque vous souhaitez ajuster la teinte de la photo que vous prenez.

Option	Description
<b>AUTO</b> Automatique (réglage par défaut)	La balance des blancs est automatiquement adaptée aux conditions d'éclairage.
<b>PRE</b> Pré-réglage manuel	Utilisez cette option lorsque vous n'obtenez pas le résultat escompté avec <b>Automatique</b> , <b>Incandescent</b> , etc. (  45).
 Ensoleillé	Balance des blancs adaptée à la lumière directe du soleil.
 Incandescent	À utiliser sous un éclairage incandescent.
 Fluorescent	À utiliser sous un éclairage fluorescent.
 Nuageux	À utiliser pour une prise de vue sous un ciel nuageux.
 Flash	À utiliser avec le flash.

### Remarques concernant la balance des blancs

- Réglez le flash sur  (désactivé) lorsque la balance des blancs est définie sur un réglage autre que **Automatique** et **Flash** (11).
- Il se peut que le réglage ne puisse pas être modifié lorsque vous utilisez certains réglages d'autres fonctions.

## Utilisation du pré-réglage manuel

Suivez la procédure ci-après pour mesurer la valeur de balance des blancs sous l'éclairage utilisé lors de la prise de vue.

**1** Placez un objet de référence blanc ou gris sous l'éclairage qui sera utilisé lors de la prise de vue.

**2** Utilisez le sélecteur multidirectionnel ▲▼ pour sélectionner **Pré-réglage manuel** dans le menu **Balance des blancs** et appuyez sur la commande **OK**.

- L'appareil photo effectue un zoom avant sur la position à laquelle la balance des blancs doit être mesurée.

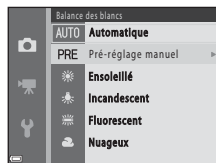

**3** Sélectionnez **Mesurer** et cadrez l'objet de référence dans la fenêtre de mesure.

- Pour appliquer la dernière valeur mesurée, sélectionnez **Annuler** et appuyez sur la commande **OK**.

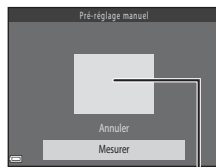

Fenêtre de mesure



**4** Appuyez sur la commande **OK** pour mesurer la valeur.



- Le déclenchement est activé et la mesure est effectuée. Aucune image n'est enregistrée.

### ✓ Remarques concernant le pré-réglage manuel

L'option **Pré-réglage manuel** ne permet pas de mesurer la valeur d'illumination du flash. Si vous prenez des photos avec le flash, réglez **Balance des blancs** sur **Automatique** ou **Flash**.

## Prise de vue en mode Rafale

Sélectionnez le mode  (auto) → Commande MENU → Rafale → Commande 

Option	Description
 Vue par vue (réglage par défaut)	L'appareil prend une image à chaque fois que vous appuyez sur le déclencheur.
 Rafale	Lorsque vous maintenez le déclencheur enfoncé jusqu'en fin de course, les images sont capturées en continu. <ul style="list-style-type: none"><li>La cadence de prise de vue pour la prise de vue en continu est d'environ 1,2 vps et le nombre maximum de vues en continu est d'environ 6 (lorsque la taille d'image est réglée sur  <b>4608x3456</b>).</li></ul>

### Remarques concernant le mode de prise de vue Rafale

- Si **Rafale** est sélectionné, le flash ne peut pas être utilisé. Les réglages de mise au point, d'exposition et de balance des blancs sont fixés aux valeurs déterminées lors de la première image de chaque série.
- La cadence de prise de vue pour le mode de prise de vue en continu peut varier en fonction du paramètre de taille d'image actuelle, de la carte mémoire utilisée ou des conditions de prise de vue.
- Il se peut que le réglage ne puisse pas être modifié lorsque vous utilisez certains réglages d'autres fonctions.



## Menu Portrait optimisé

- Reportez-vous à la section « Réglages de Taille d'image (taille et qualité d'image) » (042) pour obtenir de plus amples informations sur la **Taille d'image**.

## Maquillage

Passer en mode Portrait optimisé → Commande MENU → Maquillage → Commande 

Option	Description
 Activé (réglage par défaut)	Après le déclenchement, l'appareil photo détecte un ou plusieurs visages (trois maximum) et traite l'image pour adoucir les tons chair du visage avant d'enregistrer l'image.
Désactivé	Désactive la fonction Maquillage.

Vous ne pouvez pas vérifier les résultats de l'effet Maquillage sur votre sujet lors du cadrage d'images pour la prise de vue. Vérifiez les résultats en mode de visualisation après la prise d'images.

## Détecteur de sourire

Passer en mode Portrait optimisé → Commande MENU → Détecteur de sourire → Commande 

L'appareil photo détecte les visages, puis actionne automatiquement le déclencheur dès qu'il détecte un sourire.

Option	Description
 Activer (réglage par défaut)	Active la fonction Détecteur de sourire.
Désactiver	Désactive la fonction Détecteur de sourire.

## Sélect. yeux ouverts

Passez en mode Portrait optimisé → Commande MENU → Sélect. yeux ouverts → Commande 

Option	Description
 Activée	<p>L'appareil photo active automatiquement le déclencheur à deux reprises pour chaque prise de vue et enregistre l'image dans laquelle le sujet a les yeux ouverts.</p> <ul style="list-style-type: none"><li>• Si l'appareil photo a enregistré une image sur laquelle les yeux du sujet sont peut-être fermés, le message <b>Un sujet a fermé les yeux au moment de la prise de vue.</b> s'affiche pendant quelques secondes.</li><li>• Le flash ne peut pas être utilisé.</li></ul>
Désactivée (réglage par défaut)	Désactive la fonction Sélect. yeux ouverts.

# Menu Visualisation

- Reportez-vous à la section « Édition d'images fixes » (🔧25) pour plus d'informations sur les fonctions d'édition d'images.

## Diaporama

Appuyez sur la commande ▶ (mode de visualisation) → Commande MENU → Diaporama → Commande OK

Vous pouvez visualiser les images une par une dans un diaporama automatique. Lors de la visualisation de fichiers de clip vidéo dans le diaporama, seule la première vue de chaque clip vidéo s'affiche.

### 1 Utilisez le sélecteur multidirectionnel ▲▼ pour sélectionner **Démarrer** et appuyez sur la commande OK.

- Le diaporama démarre.
- Pour que le diaporama se répète automatiquement, sélectionnez l'option **En boucle**, puis appuyez sur la commande OK avant de sélectionner **Démarrer**.
- La durée maximale de lecture est de 30 minutes environ, même si l'option **En boucle** est activée.

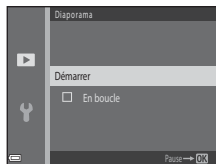

### 2 Sélectionnez Fin ou Redémarrer.



- L'écran à droite s'affiche une fois le diaporama terminé ou suspendu. Pour quitter le diaporama, sélectionnez ▶ puis appuyez sur la commande OK. Pour reprendre le diaporama, sélectionnez ▶ puis appuyez sur la commande OK.



### Opérations disponibles pendant la visualisation

- Utilisez la commande ◀▶ pour afficher l'image précédente/suivante. Appuyez sur la commande et maintenez-la enfoncée pour effectuer un retour/une avance rapide.
- Appuyez sur la commande OK pour suspendre ou terminer le diaporama.

## Protéger

Appuyez sur la commande  (mode de visualisation) → Commande MENU → Protéger → Commande 

L'appareil photo protège les images sélectionnées contre toute suppression accidentelle.

Dans l'écran de sélection des images, sélectionnez les images à protéger ou annulez la protection des images précédemment protégées (51).

Notez que le formatage de la mémoire interne ou de la carte mémoire de l'appareil photo supprime définitivement les fichiers protégés (64).

## Écran de sélection d'image

Lorsqu'un écran de sélection d'images tel que l'écran ci-contre s'affiche pendant l'utilisation de l'appareil photo, suivez les procédures décrites ci-dessous pour sélectionner les images.



### 1 Utilisez le sélecteur multidirectionnel ◀▶ pour sélectionner une image.

- Déplacez la commande de zoom (📖 1) vers **T** (📄) pour passer à la visualisation plein écran ou vers **W** (📐) pour passer à la visualisation par planche d'images.
- Lorsque vous sélectionnez une image pour **Rotation image**, ou que vous utilisez l'écran **Sélection impression** pour imprimer des images individuelles, vous ne pouvez sélectionner qu'une seule image. Passez à l'étape 3.



### 2 Utilisez ▲▼ pour sélectionner ou désélectionner (ou pour spécifier le nombre de copies).



- Si une image est sélectionnée, une icône apparaît en regard de celle-ci. Répétez les étapes 1 et 2 pour sélectionner d'autres images.





### 3 Appuyez sur la commande OK pour appliquer la sélection d'image.

- Si vous sélectionnez **Images sélectionnées**, une boîte de dialogue de confirmation s'affiche. Suivez les instructions affichées sur le moniteur.

## Rotation image

Appuyez sur la commande  (mode de visualisation) → Commande **MENU** → Rotation image → Commande 

Permet de spécifier l'orientation dans laquelle afficher les images enregistrées lors de la visualisation. Une rotation de 90 degrés dans le sens des aiguilles d'une montre ou le sens inverse peut être appliquée aux images fixes.

Sélectionnez une image dans l'écran de sélection des images (51). Lorsque l'écran Rotation image apparaît, appuyez sur le sélecteur multidirectionnel  pour faire pivoter l'image de 90 degrés.



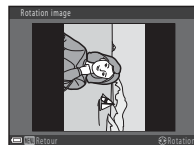

Rotation de 90 degrés  
dans le sens inverse des  
aiguilles d'une montre





Rotation de 90 degrés  
dans le sens des  
aiguilles d'une montre

Appuyez sur la commande  pour finaliser l'orientation d'affichage et enregistrer les informations d'orientation avec l'image.

# Copier (copie entre la mémoire interne et la carte mémoire)

Appuyez sur la commande  (mode de visualisation) → Commande MENU → Copier → Commande 

Vous pouvez copier les images depuis la mémoire interne vers une carte mémoire, ou inversement.

- 1 Utilisez le sélecteur multidirectionnel   pour sélectionner la destination des images copiées et appuyez sur la commande .

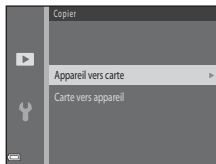

- 2 Sélectionnez l'option de copie désirée et appuyez sur la commande .

- Si vous sélectionnez l'option **Images sélectionnées**, utilisez l'écran de sélection des images pour spécifier des images (51).

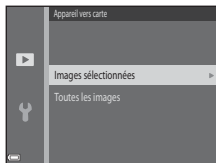

## Remarques concernant la copie d'images

- Vous pouvez uniquement copier les fichiers dans des formats que cet appareil photo peut enregistrer.
- Un fonctionnement optimal n'est pas garanti pour les images capturées avec une autre marque d'appareil photo ou modifiées sur un ordinateur.

## Copie vers une carte mémoire ne contenant aucune image

Lorsque l'appareil photo passe en mode de visualisation, **La mémoire ne contient pas d'images**. s'affiche. Appuyez sur la commande MENU pour sélectionner **Copier**.



# Menu Clip vidéo



## Options vidéo

Passez en mode de prise de vue → Commande **MENU** → Icône de menu  → Options vidéo → Commande 

Sélectionnez l'option vidéo souhaitée pour l'enregistrement.



- Il est recommandé d'utiliser des cartes mémoire (classe 6 ou supérieure) pour l'enregistrement de clips vidéo (C19).

Option (taille d'image/cadence de prise de vue, format de fichier)	Taille d'image	Format d'image (horizontal/vertical)
 720/30p (réglage par défaut*)	1280 × 720	16:9
 480/30p	640 × 480	4:3
 240/30p	320 × 240	4:3



\* Si vous n'avez pas inséré de carte mémoire (c'est-à-dire si vous utilisez la mémoire interne de l'appareil photo), le réglage est  **480/30p** ou  **240/30p**.



## Mode autofocus

Passez en mode de prise de vue → Commande **MENU** → Icône de menu  → Mode autofocus → Commande 

Vous pouvez définir la manière dont l'appareil photo effectue la mise au point en mode Vidéo.







Option	Description
<b>AF-S</b> AF ponctuel (réglage par défaut)	La mise au point est mémorisée lorsque vous appuyez sur la commande  (  enregistrement vidéo) pour démarrer l'enregistrement. Sélectionnez cette option lorsque la distance entre l'appareil photo et le sujet demeure relativement stable.
<b>AF-F</b> AF permanent	L'appareil photo effectue la mise au point en continu. Sélectionnez cette option lorsque la distance entre l'appareil photo et le sujet change sensiblement au cours de l'enregistrement. Il est possible que vous entendiez le bruit engendré par la mise au point de l'appareil photo lorsque vous visionnez le clip vidéo enregistré. L'utilisation de <b>AF ponctuel</b> est recommandée pour éviter que les bruits engendrés par la mise au point de l'appareil photo n'interfèrent avec l'enregistrement.

# Menu Configuration

## Fuseau horaire et date

Commande **MENU** → Icône de menu  → Fuseau horaire et date → Commande 

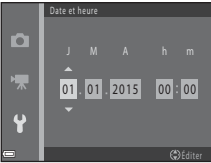
Permet de régler l'horloge de l'appareil photo.

Option	Description
Date et heure	<ul style="list-style-type: none"><li>Utilisez   pour sélectionner un champ, puis utilisez   pour régler la date et l'heure.</li><li>Sélectionnez le champ des minutes, puis appuyez sur la commande  pour terminer.</li></ul> 
Format de la date	Sélectionnez <b>Année/mois/jour</b> , <b>Mois/jour/année</b> ou <b>Jour/mois/année</b> .
Fuseau horaire	Permet de régler le fuseau horaire et l'heure d'été. <ul style="list-style-type: none"><li>Lorsque <b>Destination</b> () est spécifié après le réglage du fuseau horaire du domicile () , le décalage horaire entre le fuseau horaire de la destination et du domicile est automatiquement calculé, et la date et l'heure sont enregistrées pour la région sélectionnée.</li></ul>

## Réglage du fuseau horaire

- 1 Utilisez le sélecteur multidirectionnel ▲▼ pour sélectionner **Fuseau horaire** et appuyez sur la commande **OK**.

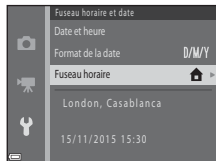

- 2 Sélectionnez **Fuseau horaire dom.** ou **Destination** et appuyez sur la commande **OK**.

- La date et l'heure affichées sur le moniteur ne sont pas les mêmes selon le fuseau horaire du domicile ou la destination sélectionnée.

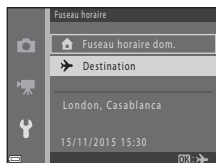

- 3 Appuyez sur ►.

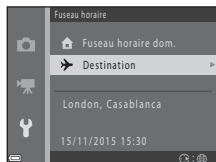

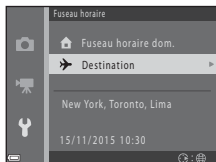
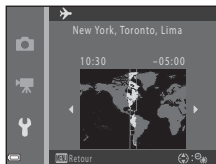

## 4 Utilisez ◀▶ pour sélectionner le fuseau horaire.

- Pour activer la fonction d'heure d'été, appuyez sur ▲, et ☀ s'affiche. Pour désactiver la fonction d'heure d'été, appuyez sur ▼.
- Appuyez sur la commande ⌘ pour appliquer le fuseau horaire.
- Si l'heure correcte ne s'affiche pas pour le réglage de fuseau horaire du domicile ou de la destination, réglez l'heure appropriée dans **Date et heure**.







# Réglages du moniteur

Commande MENU → Icône de menu  → Réglages du moniteur → Commande 

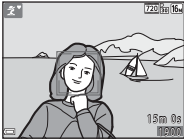
Option	Description
Infos photos	Permet de choisir d'afficher ou non les informations sur le moniteur.
Luminosité	Faites votre choix parmi cinq réglages. <ul style="list-style-type: none"><li>• Réglage par défaut : <b>3</b></li></ul>

## Infos photos

	Mode de prise de vue	Mode de visualisation
Afficher les infos		
Infos auto (réglage par défaut)	Les réglages actuels et le guide d'utilisation s'affichent comme dans <b>Afficher les infos</b> . Si aucune opération n'a lieu pendant quelques secondes, les informations sont masquées comme dans <b>Masquer les infos</b> . Les informations s'affichent à nouveau lorsque une nouvelle opération est effectuée.	
Masquer les infos		

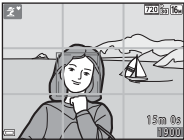
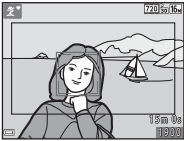

	Mode de prise de vue	Mode de visualisation
<p>Quadrillage+infos auto</p>	 <p>Un quadrillage s'affiche pour aider au cadrage des images en plus des informations de l'affichage <b>Infos auto</b>. Le quadrillage ne s'affiche pas lors de l'enregistrement de clips vidéo.</p>	<p>Le guide d'utilisation ou les réglages actuels s'affichent comme dans <b>Infos auto</b>.</p>
<p>Cadre vidéo+infos auto</p>	 <p>Outre les informations affichées avec <b>Infos auto</b>, un cadre s'affiche avant le début de l'enregistrement pour indiquer la zone qui sera capturée lors de l'enregistrement des clips vidéo. Le cadre vidéo ne s'affiche pas lors de l'enregistrement de clips vidéo.</p>	<p>Le guide d'utilisation ou les réglages actuels s'affichent comme dans <b>Infos auto</b>.</p>

## Timbre dateur

Commande MENU → Icône de menu  → Timbre dateur → Commande 

La date et l'heure de prise de vue peuvent être imprimées sur les images lors de la prise de vue, ce qui permet d'imprimer ces informations même sur des imprimantes ne prenant pas en charge l'impression de la date.





Option	Description
 Date	La date est imprimée sur les images.
 Date et heure	La date et l'heure sont imprimées sur les images.
Désactivée (réglage par défaut)	La date et l'heure ne sont pas imprimées sur les images.





### Remarques concernant le timbre dateur



- Les dates imprimées font partie intégrante des données image et ne peuvent pas être effacées. Il est impossible d'imprimer la date et l'heure sur des images après leur capture.
- La date et l'heure ne peuvent pas s'imprimer dans les cas suivants :
  - En mode Scène **Animaux domestiques** (lorsque  **Rafale** est sélectionné)
  - Lors de l'enregistrement de clips vidéo
- La date et l'heure imprimées peuvent être difficiles à lire en cas d'utilisation d'une image de petite taille.

# VR électronique







Commande MENU → Icône de menu  → VR électronique → Commande 

Sélectionnez le réglage VR électronique (réduction de vibration) utilisé lors de la prise de vue.

Option	Description
  Activée	Dans les cas suivants, les effets du bougé d'appareil sont réduits lors de la prise de vue d'images fixes. <ul style="list-style-type: none"><li>• Lorsque le mode de flash est réglé sur  (Désactivé) ou  SLOW (Synchro lente)</li><li>• Lorsque la vitesse d'obturation est lente</li><li>• Lorsque le sujet est sombre</li></ul> La réduction de vibration est toujours appliquée lors de l'enregistrement de clips vidéo.
Désactivée (réglage par défaut)	La fonction VR électronique est désactivée.



Lorsque **Activée** est sélectionné, la fonction VR électronique est appliquée en fonction des conditions de prise de vue pendant que  est affiché sur l'écran de prise de vue ( 3).

## Remarques concernant la fonction VR électronique

- La fonction VR électronique est désactivée pendant l'utilisation du flash, sauf en mode Synchro lente.
- La fonction VR électronique ne peut pas être utilisée dans les modes Scène suivants.
  - Sport ()
  - Portrait de nuit ()
  - Aurore/crépuscule ()
  - Paysage de nuit ()
  - Feux d'artifice ()
  - Contre-jour ()
  - Animaux domestiques ()
- L'efficacité de la fonction VR électronique décroît à mesure que le bougé d'appareil augmente.
- Les images capturées peuvent présenter un léger « grain ».





## Réglages du son

Commande MENU → Icône de menu  → Réglages du son → Commande 

Option	Description
Son des commandes	Lorsque <b>Activé</b> (réglage par défaut) est sélectionné, l'appareil photo émet un signal sonore lorsque des opérations sont effectuées, deux signaux sonores lorsque l'appareil photo a effectué la mise au point sur le sujet, et trois signaux sonores lorsqu'une erreur se produit. Le son de démarrage est également émis. <ul style="list-style-type: none"><li>Les sons sont désactivés lorsque vous utilisez le mode Scène <b>Animaux domestiques</b>.</li></ul>
Son du déclencheur	Lorsque <b>Activé</b> (réglage par défaut) est sélectionné, le son du déclencheur est émis lors du déclenchement. <ul style="list-style-type: none"><li>Le son du déclencheur n'est pas émis en mode de prise de vue en continu, lors de l'enregistrement de clips vidéo, ou en cas d'utilisation du mode Scène <b>Animaux domestiques</b>.</li></ul>

## Extinction auto

Commande MENU → Icône de menu  → Extinction auto → Commande 

Vous pouvez déterminer la durée qui s'écoule avant que l'appareil photo passe en mode Veille ( 11).



Vous pouvez sélectionner **30 s** (réglage par défaut), **1 min**, **5 min** ou **30 min**.

### Remarques concernant l'extinction automatique

La durée qui s'écoule avant la mise en veille de l'appareil photo est fixée dans les situations suivantes :

- Lorsqu'un menu est affiché : 3 minutes
- Lorsque le câble audio/vidéo est connecté : 30 minutes

## Formater la mémoire/Formatage de la carte

Commande MENU → Icône de menu  → Formater la mémoire/Formatage de la carte → Commande 

Cette option vous permet de formater la mémoire interne ou une carte mémoire.



**Le formatage de la mémoire interne ou des cartes mémoire supprime définitivement toutes les données. Il n'est pas possible de récupérer les données qui ont été supprimées.**

Assurez-vous de transférer les images que vous souhaitez conserver sur un ordinateur avant d'effectuer le formatage.

- Ne mettez pas l'appareil photo hors tension ou n'ouvrez pas le volet du logement pour accumulateur/carte mémoire pendant le formatage.
- Pour formater la mémoire interne de l'appareil photo, retirez la carte mémoire. L'option **Formater la mémoire** s'affiche dans le menu Configuration.
- Pour formater une carte mémoire, insérez la carte mémoire dans l'appareil photo. L'option **Formatage de la carte** s'affiche dans le menu Configuration.

---

## Langue/Language

Commande MENU → Icône de menu  → Langue/Language → Commande 

Vous pouvez sélectionner une langue d'affichage des menus et messages de l'appareil photo.

---

## Sortie vidéo

Commande MENU → Icône de menu  → Sortie vidéo → Commande 

Vous pouvez régler les paramètres de connexion à un téléviseur.

Choisissez entre **NTSC** et **PAL**.

**NTSC** et **PAL** sont tous deux des normes de diffusion d'émissions TV analogiques en couleur.

## Réinitialisation

Commande MENU → Icône de menu  → Réinitialisation → Commande 

L'option **Oui** permet de restaurer les paramètres de l'appareil photo à leurs valeurs par défaut.



- Certains réglages tels que **Fuseau horaire et date** ou **Langue/Language** ne sont pas réinitialisés.







### Réinitialisation de la numérotation des fichiers

Pour réinitialiser la numérotation des fichiers sur « 0001 », supprimez toutes les images enregistrées dans la mémoire interne ou sur la carte mémoire ( 17) avant de sélectionner **Réinitialisation**.



## Type d'accu/pile

Commande MENU → Icône de menu  → Type d'accu/pile → Commande 

Pour s'assurer que l'appareil photo affiche le niveau correct des accumulateurs/piles ( 10), sélectionnez le type correspondant aux accumulateurs/piles actuellement utilisés.

Option	Description
 Alcaline (réglage par défaut)	Piles alcalines LR6/L40 (type AA)
 COOLPIX (Ni-MH)	Accumulateurs Ni-MH rechargeables Nikon EN-MH2 (nickel-métal-hydrure)
 Lithium	Piles lithium FR6/L91 (type AA)









## Version firmware

Commande MENU → Icône de menu  → Version firmware → Commande 







Vous pouvez afficher la version firmware actuelle de l'appareil photo.

## Messages d'erreur

Reportez-vous au tableau ci-dessous si un message d'erreur s'affiche.

Moniteur	Cause/Solution	
La carte mémoire est protégée en écriture.	Le commutateur de protection en écriture est en position de verrouillage. Placez le commutateur en position d'écriture.	-
Cette carte ne fonctionne pas.	Une erreur s'est produite lors de l'accès à la carte mémoire. <ul style="list-style-type: none"> <li>• Utilisez une carte approuvée.</li> <li>• Vérifiez que les bornes sont propres.</li> <li>• Vérifiez que la carte mémoire est correctement insérée.</li> </ul>	6,  :19
Cette carte est illisible.		
Carte non formatée. Formater la carte ?	La carte mémoire n'a pas été formatée pour être utilisée dans l'appareil photo. Le formatage supprime toutes les données enregistrées sur la carte mémoire. Si vous avez besoin de conserver des copies d'une image, veillez à sélectionner <b>Non</b> et à enregistrer les copies sur un ordinateur ou autre support avant de formater la carte mémoire. Sélectionnez <b>Oui</b> et appuyez sur la commande  pour formater la carte mémoire.	 :6
Mémoire insuffisante.	Supprimez des images ou insérez une nouvelle carte mémoire.	6, 17
Enregistrement d'image impossible.	Une erreur s'est produite lors de l'enregistrement de l'image. Insérez une carte mémoire neuve ou formatez la mémoire interne ou la carte mémoire.	 :64
	L'appareil photo n'a plus de numéros de fichier disponibles. Insérez une carte mémoire neuve ou formatez la mémoire interne ou la carte mémoire.	 :64
	Espace insuffisant pour enregistrer la copie. Supprimez des images de la mémoire de destination.	17
Impossible de modifier l'image.	Sélectionnez des images prenant en charge la fonction d'édition.	 :25,  :13

Moniteur	Cause/Solution	
L'enregistrement de vidéos est impossible.	Une erreur de temporisation s'est produite lors de l'enregistrement du clip vidéo sur la carte mémoire. Sélectionnez une carte mémoire offrant une vitesse d'écriture supérieure.	 38,  19
La mémoire ne contient pas d'images.	La mémoire interne ou la carte mémoire ne contient aucune image. <ul style="list-style-type: none"> <li>Retirez la carte mémoire de l'appareil photo pour visualiser des images enregistrées dans sa mémoire interne.</li> <li>Pour copier les images enregistrées dans la mémoire interne de l'appareil photo sur la carte mémoire, appuyez sur la commande <b>MENU</b> pour sélectionner <b>Copier</b> dans le menu Visualisation.</li> </ul>	7  53
Ce fichier ne contient pas de données image.	Ce fichier n'a pas été créé ou modifié à l'aide de cet appareil photo. Le fichier ne peut pas être visualisé sur cet appareil photo. Visualisez-le à l'aide d'un ordinateur ou du périphérique utilisé pour créer ou modifier ce fichier.	-
Toutes les images sont masquées.	Aucune image n'est disponible pour un diaporama.	 49
Impossible d'effacer cette image.	L'image est protégée. Désactivez la protection.	 50
Problème d'objectif. Réessayez après avoir éteint et rallumé l'appareil photo.	Si le problème persiste, contactez votre revendeur ou votre représentant Nikon agréé.	8
Erreur de communication	Une erreur s'est produite lors de la communication avec l'imprimante. Mettez l'appareil photo hors tension, puis reconnectez le câble USB.	 32
Erreur du système	Une erreur s'est produite dans les circuits internes de l'appareil photo. Mettez l'appareil photo hors tension, retirez et réinsérez les accumulateurs, puis remettez l'appareil sous tension. Si le problème persiste, contactez votre revendeur ou votre représentant Nikon agréé.	6, 8
Erreur d'imprimante : vérifier l'état de l'imprimante.	Après avoir réglé le problème, sélectionnez <b>Reprendre</b> et appuyez sur la commande  pour reprendre l'impression.*	-
Erreur d'imprimante : vérifier le papier.	Chargez le format de papier spécifié, sélectionnez <b>Reprendre</b> et appuyez sur la commande  pour reprendre l'impression.*	-

Moniteur	Cause/Solution	
Erreur d'imprimante : bourrage papier.	Retirez le papier coincé, sélectionnez <b>Reprendre</b> et appuyez sur la commande  pour reprendre l'impression.*	-
Erreur d'imprimante : il n'y a plus de papier.	Chargez le format de papier spécifié, sélectionnez <b>Reprendre</b> et appuyez sur la commande  pour reprendre l'impression.*	-
Erreur d'imprimante : vérifier l'encre.	Problème avec l'encre de l'imprimante. Vérifiez l'encre, sélectionnez <b>Reprendre</b> et appuyez sur la commande  pour reprendre l'impression.*	-
Erreur d'imprimante : il n'y a plus d'encre.	Remplacez la cartouche d'encre, sélectionnez <b>Reprendre</b> et appuyez sur la commande  pour reprendre l'impression.*	-
Erreur d'imprimante : fichier corrompu.	Problème avec le fichier d'image à imprimer. Sélectionnez <b>Annuler</b> et appuyez sur la commande  pour annuler l'impression.	-

\* Pour plus de détails, reportez-vous à la documentation fournie avec votre imprimante.

# Noms de fichier

Les images ou les clips vidéo se voient attribuer des noms de fichiers composés comme suit.

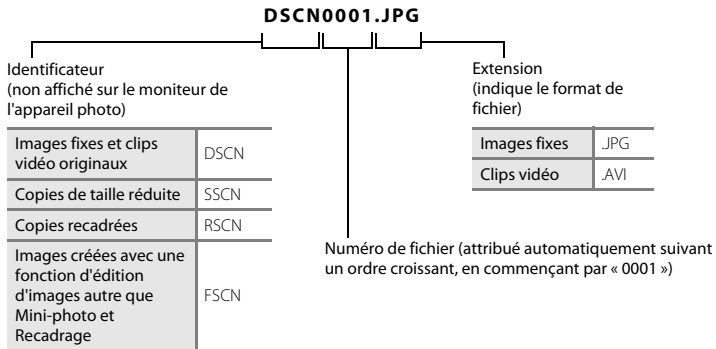

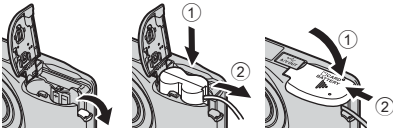

## Accessoires optionnels

<b>Accumulateur rechargeable</b>	Accumulateurs Ni-MH rechargeables EN-MH2-B2 (jeu de deux accumulateurs EN-MH2)* Accumulateurs Ni-MH rechargeables EN-MH2-B4 (jeu de quatre accumulateurs EN-MH2)*
<b>Chargeur d'accumulateur</b>	Chargeur d'accumulateur MH-72 (inclut deux accumulateurs Ni-MH rechargeables EN-MH2)* Chargeur d'accumulateur MH-73 (inclut quatre accumulateurs Ni-MH rechargeables EN-MH2)*
<b>Adaptateur secteur</b>	Adaptateur secteur EH-65A (brancher comme indiqué)  <p>Assurez-vous que le connecteur d'alimentation est correctement aligné dans la rainure du logement pour accumulateur avant de refermer le volet du logement pour accumulateur/carte mémoire. Si une partie du cordon dépasse de la rainure, le volet ou le cordon risque d'être endommagé lors de la fermeture du volet.</p>
<b>Câble USB</b>	Câble USB UC-E16
<b>Câble audio/vidéo</b>	Câble audio vidéo EG-CP14

\* Pour recharger les accumulateurs EN-MH2, utilisez uniquement le chargeur d'accumulateur MH-72 ou MH-73. N'utilisez pas ces chargeurs d'accumulateur pour recharger un autre type d'accumulateur.

La disponibilité peut varier d'un pays ou d'une région à l'autre.

Reportez-vous à notre site Web ou consultez nos brochures pour obtenir les toutes dernières informations.



A series of ten horizontal dashed lines spanning the width of the page, intended for handwriting practice.



# Notes techniques et index

<b>Entretien du produit</b> .....	2
Appareil photo .....	2
Accumulateurs/piles .....	4
Cartes mémoire .....	6
<b>Nettoyage et stockage</b> .....	7
Nettoyage .....	7
Stockage .....	7
<b>Dépannage</b> .....	8
<b>Caractéristiques</b> .....	15
Cartes mémoire approuvées .....	19
<b>Index</b> .....	21

# Entretien du produit

## Appareil photo

Pour continuer à profiter au mieux de ce produit Nikon, observez les précautions décrites ci-dessous, ainsi que les avertissements indiqués à la section « Pour votre sécurité » (📖 vii-x) lorsque vous utilisez ou rangez l'appareil.

### ✔ Ne laissez pas tomber l'appareil photo

Le produit risque de ne plus fonctionner correctement s'il est soumis à un choc violent ou à des vibrations excessives.

### ✔ Manipulez l'objectif et toutes les autres pièces mobiles avec précaution

N'appuyez pas sur l'objectif, le volet de protection de l'objectif, le moniteur, le logement pour carte mémoire ou le logement pour accumulateur. Ces pièces peuvent être facilement endommagées. Forcer le volet de protection de l'objectif peut entraîner un dysfonctionnement de l'appareil photo ou endommager l'objectif. Si le moniteur venait à se casser, faites très attention de ne pas vous couper avec le verre et évitez tout contact des cristaux liquides avec la peau, les yeux ou la bouche.

### ✔ Gardez l'appareil au sec

Une immersion dans l'eau ou une exposition à un taux d'humidité élevé endommagera l'appareil.

### ✔ Évitez des changements brusques de température

Les changements brusques de température, comme il peut s'en produire lorsque vous entrez ou sortez d'un local chauffé par temps froid, sont susceptibles de créer de la condensation à l'intérieur de l'appareil. Pour éviter ce problème, rangez votre équipement dans un étui de transport ou dans un sac plastique avant de l'exposer à de brusques changements de température.

### ✔ Maintenez-le à distance des champs magnétiques puissants

N'utilisez pas et ne stockez pas cet appareil à proximité d'équipements émettant de fortes radiations électromagnétiques ou de forts champs magnétiques. Une forte charge statique ou les champs magnétiques générés par des équipements tels que des émetteurs radio peuvent interférer avec le moniteur, corrompre les données enregistrées sur la carte mémoire ou endommager les circuits internes de votre appareil.

## **Ne dirigez pas l'objectif vers des sources lumineuses importantes pendant de longues périodes**

Évitez de diriger l'objectif vers le soleil ou d'autres sources lumineuses puissantes pendant une période prolongée lors de l'utilisation ou du stockage de l'appareil photo. Une lumière intense peut endommager le capteur d'images, produisant un effet de flou blanc sur les photos.

## **Mettez l'appareil photo hors tension avant de retirer ou de déconnecter la source d'alimentation**

Ne retirez pas les accumulateurs lorsque l'appareil est sous tension ou que des images sont en cours d'enregistrement ou d'effacement. Forcer l'extinction de votre appareil photo dans de telles conditions entraînerait la perte de données ou risquerait d'endommager la mémoire ou les circuits internes.

## **Remarques concernant le moniteur**

- Les moniteurs et les viseurs électroniques sont fabriqués avec une très haute précision ; 99,99% des pixels au moins sont effectifs et seuls 0,01% peuvent être absents ou défectueux. Par conséquent, bien que ces affichages puissent comporter des pixels allumés en permanence (blanc, rouge, bleu ou vert) ou au contraire éteints en permanence (noir), ceci ne constitue pas un dysfonctionnement et n'affecte pas les images enregistrées avec votre appareil.
- Les images du moniteur peuvent être difficiles à percevoir sous un éclairage lumineux.
- Le moniteur est éclairé grâce à un rétro-éclairage par DEL. Si la lumière émise par le moniteur devient faible ou si ce dernier scintille, contactez votre représentant Nikon agréé.

## **Remarques concernant les marbrures**

Des traînées blanches ou colorées peuvent être visibles lors du cadrage de sujets lumineux sur le moniteur. Ce phénomène, que l'on appelle « marbrure », se produit lorsque le capteur d'image est exposé à une lumière extrêmement vive ; il s'agit d'une caractéristique des capteurs d'image et ne signale pas un dysfonctionnement. Les marbrures peuvent également prendre la forme d'une décoloration partielle sur le moniteur pendant la prise de vue. Elles n'apparaissent pas sur les images enregistrées avec l'appareil photo, sauf dans le cas des clips vidéo. Lors de l'enregistrement de clips vidéo, nous vous recommandons d'éviter les sujets lumineux tels que le soleil, la réflexion de la lumière du soleil et les éclairages électriques.

## Accumulateurs/piles

Veillez à lire et observer les avertissements mentionnés dans la section « Pour votre sécurité » (📖 vii-x) avant l'utilisation.

### ✔ Remarques concernant l'utilisation des accumulateurs/piles

- Il existe un risque de surchauffe des accumulateurs/piles usagé(e)s. Manipulez-les avec soin.
- N'utilisez pas les accumulateurs/piles au-delà de leur date d'expiration recommandée.
- Ne mettez pas l'appareil photo sous tension puis hors tension à plusieurs reprises si des accumulateurs/piles déchargé(e)s sont inséré(e)s dans l'appareil photo.

### ✔ Accumulateurs/piles de rechange

Nous vous recommandons d'emporter des accumulateurs/piles de rechange selon l'endroit où vous comptez prendre des photos. Il peut être difficile d'acheter des accumulateurs/piles dans certaines régions.

### ✔ Charge des accumulateurs/piles

Si vous utilisez des accumulateurs/piles rechargeables optionnel(le)s, chargez-les avant de prendre des photos. Les accumulateurs/piles ne sont pas chargé(e)s au moment de l'achat.

Veillez à lire et observer les avertissements mentionnés dans le mode d'emploi fourni avec le chargeur d'accumulateur.

### ✔ Charge des accumulateurs/piles rechargeables

- Ne mélangez pas des accumulateurs/piles présentant des niveaux de charge restante différents, ou encore de marques ou de modèles différents.
- Lorsque vous utilisez des accumulateurs EN-MH2 avec cet appareil photo, chargez-les par deux à l'aide du chargeur d'accumulateur MH-72. Lorsque vous utilisez le chargeur d'accumulateur MH-73, chargez deux ou quatre accumulateurs à la fois. Utilisez uniquement le chargeur d'accumulateur MH-72 ou MH-73 pour charger les accumulateurs EN-MH2.
- Lorsque vous utilisez le chargeur d'accumulateur MH-72 ou MH-73, chargez uniquement des accumulateurs EN-MH2.

### ✔ Remarques concernant les accumulateurs rechargeables EN-MH1 et le chargeur d'accumulateur MH-70/71

- Vous pouvez également utiliser des accumulateurs Ni-MH rechargeables EN-MH1 avec cet appareil photo.
- Utilisez uniquement le chargeur d'accumulateur MH-70 ou MH-71 pour charger les accumulateurs EN-MH1.
- Lorsque vous utilisez le chargeur d'accumulateur MH-70 ou MH-71, chargez uniquement des accumulateurs EN-MH1.
- Réglez **Type d'accum/pile** dans le menu Configuration (📖 24, 📷 65) sur **COOLPIX (NI-MH)**.

## Remarques concernant les accumulateurs Ni-MH rechargeables

- Si vous rechargez à plusieurs reprises des accumulateurs Ni-MH rechargeables alors qu'il reste un certain niveau de charge, le message « **L'accu/pile est déchargé(e).** » peut s'afficher prématurément lorsque vous utilisez les accumulateurs. Ceci est dû à l'effet de mémoire, selon lequel le niveau de charge des accumulateurs décroît temporairement. Utilisez les accumulateurs jusqu'à ce qu'ils soient épuisés. Leur comportement normal sera alors restauré.
- Les accumulateurs Ni-MH rechargeables se déchargent même lorsqu'ils ne sont pas utilisés. Nous vous recommandons de recharger les accumulateurs juste avant de les utiliser.

## Utilisation par temps froid

La performance des accumulateurs/piles décroît par temps froid. Lorsque vous utilisez l'appareil photo par temps froid, évitez que l'appareil photo et les accumulateurs/piles ne deviennent trop froids. L'appareil photo risque de ne pas fonctionner si vous utilisez des accumulateurs/piles déchargé(e)s par temps froid. Gardez au chaud les accumulateurs/piles de recharge et alternez entre les deux jeux d'accumulateurs/piles. Les accumulateurs/piles qui ne peuvent pas être utilisés parce que leur température est devenue trop froide peuvent souvent être utilisés à nouveau une fois qu'ils se sont réchauffés.

## Contacts des accumulateurs/piles

Si les contacts des accumulateurs/piles sont sales, l'appareil photo peut ne pas fonctionner. Nettoyez les contacts à l'aide d'un chiffon sec.

## Charge d'accumulateur/pile restante

Si vous insérez des accumulateurs/piles déchargé(e)s dans l'appareil photo, l'appareil peut indiquer que le niveau de charge restante est adéquat. Ceci est une caractéristique des accumulateurs/piles.

## Recyclage

Les accumulateurs/piles usagé(e)s sont une ressource précieuse. Recyclez-les en suivant les réglementations locales. Couvrez les contacts des accumulateurs/piles avec un adhésif en plastique pour le recyclage.

## Cartes mémoire

- N'utilisez que des cartes mémoire Secure Digital. Reportez-vous à la section « Cartes mémoire approuvées » (19) pour connaître les cartes mémoire recommandées.
- Observez les précautions mentionnées dans la documentation fournie avec votre carte mémoire.
- Ne collez pas d'étiquette ou d'autocollant sur la carte mémoire.
- Ne formatez pas la carte mémoire à l'aide d'un ordinateur.
- Lorsque vous insérez pour la première fois dans cet appareil photo une carte mémoire qui a été utilisée dans un autre périphérique, veillez à la formater avec cet appareil photo. Nous vous recommandons de formater les nouvelles cartes mémoire avec cet appareil photo avant de les utiliser avec ce dernier.
- Notez que **le formatage d'une carte mémoire supprime définitivement toutes les images et les autres données de la carte mémoire**. Si vous souhaitez conserver certaines des données enregistrées sur la carte mémoire, copiez-les sur un ordinateur avant d'effectuer le formatage.
- Si le message **Carte non formatée. Formater la carte ?** s'affiche lorsque l'appareil photo est sous tension, vous devez formater la carte mémoire. Si la carte mémoire contient des données que vous ne voulez pas supprimer, sélectionnez **Non** et appuyez sur la commande . Copiez ces données sur un ordinateur avant d'effectuer le formatage. Pour formater la carte mémoire, sélectionnez **Oui**.
- Veillez à observer les précautions suivantes lors du formatage de la carte mémoire, de l'enregistrement et de la suppression d'images, et de la copie d'images sur un ordinateur. Sinon, la carte mémoire elle-même ou les données risquent d'être endommagées.
  - N'ouvrez pas le volet de logement pour accumulateur/carte mémoire et ne retirez pas la carte mémoire ou les accumulateurs.
  - N'éteignez pas l'appareil photo.
  - Ne débranchez pas l'adaptateur secteur.



# Nettoyage et stockage

## Nettoyage

N'utilisez pas d'alcool, de diluant ou d'autres produits chimiques volatiles.

Objectif	Évitez de poser vos doigts sur les parties en verre. Pour retirer la poussière ou les peluches, utilisez une soufflette (en général, un petit accessoire qui possède un ballon en caoutchouc à l'une de ses extrémités, sur lequel on appuie pour produire un souffle). Pour éliminer les empreintes ou autres taches résistantes à la soufflette, nettoyez l'objectif avec un chiffon doux en effectuant un mouvement circulaire du centre vers la périphérie. Si cela ne suffit pas à nettoyer l'objectif, utilisez un chiffon légèrement humidifié avec un nettoyant pour objectif que vous trouverez dans le commerce.
Moniteur	Pour retirer la poussière ou les peluches, utilisez une soufflette. Pour éliminer les empreintes et autres taches, nettoyez le moniteur avec un chiffon doux et sec en veillant à ne pas exercer de pression.
Boîtier	Utilisez une soufflette pour retirer la poussière, la saleté ou le sable, puis essuyez délicatement avec un chiffon doux et sec. Après avoir utilisé l'appareil photo à la plage ou dans un autre endroit sablonneux ou poussiéreux, retirez le sable, la poussière ou le sel avec un chiffon doux légèrement humidifié d'eau douce, puis séchez avec soin. <b>Notez que les corps étrangers introduits dans l'appareil photo peuvent provoquer des dommages qui ne sont pas couverts par la garantie.</b>

## Stockage

Mettez l'appareil photo hors tension lorsque vous ne l'utilisez pas. Veillez à ce que le témoin de mise sous tension soit éteint avant de ranger l'appareil photo. Retirez les accumulateurs/piles si vous envisagez de ne pas utiliser l'appareil photo pendant une période prolongée. Ne rangez pas votre appareil photo avec de la naphthaline ou du camphre ou dans un endroit qui est :

- À proximité d'appareils générant de forts champs électromagnétiques comme des téléviseurs ou des radios
- Exposé à des températures inférieures à  $-10^{\circ}\text{C}$  ou supérieures à  $50^{\circ}\text{C}$
- Mal aéré ou soumis à une humidité supérieure à 60%









Pour éviter la formation de moisissure, sortez l'appareil photo de l'endroit où il est stocké au moins une fois par mois. Mettez l'appareil photo sous tension et appuyez sur le déclencheur plusieurs fois avant de le ranger à nouveau.









Pour ranger les accumulateurs/piles, respectez les précautions indiquées dans « Accumulateurs/piles » (🔋4) de la section « Entretien du produit » (🔧2).

# Dépannage













Si l'appareil photo ne fonctionne pas correctement, consultez la liste des problèmes présentée ci-dessous avant de contacter votre revendeur ou votre représentant Nikon agréé.

























## Problèmes d'alimentation, d'affichage et de réglages













Problème	Cause/Solution	
L'appareil photo est allumé mais ne répond pas.	Attendez que l'enregistrement soit terminé. Si le problème persiste, mettez l'appareil photo hors tension. Si l'appareil photo ne s'éteint pas, retirez les accumulateurs/piles puis réinsérez-les ou, si vous utilisez un adaptateur secteur, débranchez-le et rebranchez-le. Notez que les données en cours d'enregistrement seront perdues, mais celles qui ont déjà été enregistrées ne seront pas affectées si vous retirez ou débranchez l'alimentation.	6, 8,  71
L'appareil photo s'éteint sans afficher de message.	<ul style="list-style-type: none"><li>• L'appareil photo s'éteint automatiquement pour économiser de l'énergie (fonction Extinction auto).</li><li>• L'appareil photo ou les accumulateurs/piles sont trop froid(e)s et ne peuvent pas fonctionner correctement.</li><li>• L'intérieur de l'appareil photo est devenu très chaud. Laissez l'appareil photo hors tension jusqu'à ce que ses composants intérieurs aient refroidi, puis essayez de le rallumer.</li></ul>	11  5 –
Le moniteur n'affiche rien.	<ul style="list-style-type: none"><li>• L'appareil photo est hors tension.</li><li>• Les accumulateurs/piles sont déchargé(e)s.</li><li>• L'appareil photo est passé en mode Veille pour économiser de l'énergie. Appuyez sur le commutateur marche-arrêt, le déclencheur, la commande  la commande  ou la commande  enregistrement vidéo).</li><li>• Le témoin du flash clignote lorsque le flash est en cours de charge. Attendez que le flash soit rechargé.</li><li>• L'appareil photo est relié à l'ordinateur via un câble USB.</li><li>• L'appareil photo et le téléviseur sont connectés via un câble audio/vidéo.</li></ul>	8 10 1, 11  2,  13  26, 29  26,  31

Problème	Cause/Solution	
Le moniteur n'est pas bien lisible.	<ul style="list-style-type: none"> <li>Sélectionnez <b>Réglages du moniteur</b> &gt; <b>Luminosité</b> dans le menu Configuration et réglez la luminosité du moniteur.</li> <li>Le moniteur est sale. Nettoyez-le.</li> </ul>	24,  59  7
La date et l'heure d'enregistrement sont incorrectes.	<ul style="list-style-type: none"> <li>Si l'horloge de l'appareil photo n'a pas été réglée, l'indicateur  clignote lors de la prise de vue et de l'enregistrement de clips vidéo. Les images et clips vidéo enregistrés avant le réglage de l'horloge présenteront la date « 00/00/0000 00:00 » ou « 01/01/2015 00:00 » respectivement. Réglez correctement l'heure et la date à partir de l'option <b>Fuseau horaire et date</b> du menu Configuration.</li> <li>L'horloge de l'appareil photo n'est pas aussi précise que les montres ou horloges ordinaires. Comparez régulièrement l'heure de l'horloge de l'appareil photo avec une montre plus précise, et réglez-la au besoin.</li> </ul>	8, 24,  56
Aucun indicateur n'apparaît sur le moniteur.	<b>Masquer les infos</b> est sélectionné pour <b>Infos photos</b> dans <b>Réglages du moniteur</b> dans le menu Configuration.	24,  59
<b>Timbre dateur</b> non disponible.	<b>Fuseau horaire et date</b> n'a pas été réglé dans le menu Configuration.	8, 24,  56
La date n'est pas imprimée sur les images, même lorsque <b>Timbre dateur</b> est activé.	<ul style="list-style-type: none"> <li>Le mode de prise de vue actuel ne prend pas en charge la fonction <b>Timbre dateur</b>.</li> <li>Il est impossible d'imprimer la date sur les clips vidéo.</li> </ul>	 61
L'écran de réglage du fuseau horaire et de la date s'affiche lorsque l'appareil photo est allumé. Les réglages de l'appareil photo sont réinitialisés.	L'accumulateur/la pile de l'horloge est déchargé(e) ; tous les réglages par défaut ont été réinitialisés.	8, 11
L'appareil photo devient brûlant.	L'appareil photo peut devenir brûlant lorsqu'il est utilisé pendant une période prolongée pour enregistrer des clips vidéo ou lorsqu'il est utilisé dans un environnement très chaud. Il ne s'agit pas d'un dysfonctionnement.	-
L'appareil photo émet un son.	Lorsque <b>Mode autofocus</b> dans le menu Vidéo est réglé sur <b>AF permanent</b> ou dans certains modes de prise de vue, l'appareil photo peut produire un son audible de mise au point.	24,  55

## Problèmes de prise de vue



Problème	Cause/Solution	
Impossible de passer au mode de prise de vue.	Débranchez le câble USB.	26, 29,  32
L'appareil photo ne capture pas d'image lorsque vous appuyez sur le déclencheur.	<ul style="list-style-type: none"> <li>• Lorsque l'appareil photo est en mode de visualisation, appuyez sur la commande  ou sur le déclencheur.</li> <li>• Lorsque les menus sont affichés, appuyez sur la commande <b>MENU</b>.</li> <li>• Les accumulateurs/piles sont déchargé(e)s.</li> <li>• Lorsque le témoin du flash clignote, le flash est en cours de charge.</li> </ul>	1, 16 2 10 2,  13
La mise au point est impossible.	<ul style="list-style-type: none"> <li>• Le sujet est trop proche. Essayez de prendre des photos en utilisant le mode Sélecteur automatique, le mode Scène <b>Gros plan</b> ou le mode Macro.</li> <li>• Il est difficile d'effectuer la mise au point sur le sujet.</li> <li>• Mettez l'appareil photo hors tension, puis sous tension.</li> </ul>	19, 20,  3,  5,  15  21 8
Les images sont floues.	<ul style="list-style-type: none"> <li>• Utilisez le flash.</li> <li>• Activez <b>VR électronique</b> dans le menu Configuration.</li> <li>• Utilisez un trépied pour stabiliser l'appareil photo lors de la prise de vue (il est plus efficace d'utiliser le retardateur en même temps).</li> </ul>	19,  11 24,  62 19,  14
Des traînées lumineuses ou une décoloration partielle est visible sur le moniteur.	Un phénomène de marbrure se produit lorsque le capteur d'image est exposé à une lumière extrêmement vive. Lors de l'enregistrement de clips vidéo, il est recommandé d'éviter les objets lumineux tels que le soleil, les réflexions du soleil et les éclairages électriques.	 3



Problème	Cause/Solution	
Des taches lumineuses apparaissent sur les images capturées avec le flash.	Le flash se réfléchit dans les particules présentes dans l'air. Réglez le mode de flash sur  (désactivé).	19,  12
Le flash ne se déclenche pas.	<ul style="list-style-type: none"> <li>Le mode de flash est réglé sur  (désactivé).</li> <li>Un mode Scène qui limite le déclenchement du flash est sélectionné.</li> <li><b>Activée</b> est sélectionné pour <b>Sélect. yeux ouverts</b> dans le menu Portrait optimisé.</li> <li>Une fonction qui limite le déclenchement du flash est activée.</li> </ul>	19,  11,  12  17 24,  48  19
Il est impossible d'utiliser le zoom numérique.	<p>Vous ne pouvez pas utiliser le zoom numérique dans les situations suivantes.</p> <ul style="list-style-type: none"> <li>Lorsque <b>Portrait, Portrait de nuit</b> ou <b>Animaux domestiques</b> est sélectionné en mode Scène</li> <li>Lorsque le mode Portrait optimisé est sélectionné</li> </ul>	20,  4 20,  8
Aucun son n'est émis lors du déclenchement.	<ul style="list-style-type: none"> <li><b>Désactivé</b> est sélectionné pour <b>Réglages du son &gt; Son du déclencheur</b> dans le menu Configuration. Aucun son n'est produit avec certains modes et réglages de prise de vue même lorsque <b>Activé</b> est sélectionné.</li> <li>Ne placez aucun obstacle devant le haut-parleur.</li> </ul>	24,  63 2
Les images semblent sales.	L'objectif est sale. Nettoyez-le.	 7
Les couleurs ne sont pas naturelles.	La balance des blancs ou la teinte n'est pas correctement réglée.	24,  5,  44
Des pixels brillants répartis de manière aléatoire (« bruit ») apparaissent sur l'image.	Le sujet est sombre, et la vitesse d'obturation est trop lente ou la sensibilité est trop élevée. Vous pouvez utiliser le flash pour réduire le bruit.	19,  11
Les images sont trop sombres (sous-exposées).	<ul style="list-style-type: none"> <li>Le mode de flash est réglé sur  (désactivé).</li> <li>La fenêtre du flash est bloquée.</li> <li>Le sujet est hors de portée du flash.</li> <li>Réglez la correction de l'exposition.</li> <li>Le sujet est en contre-jour. Sélectionnez le mode Scène <b>Contre-jour</b> ou réglez le mode de flash sur  (dosage flash/ambiance).</li> </ul>	19,  11,  17 12  16 19,  16 19, 20,  6,  11

Problème	Cause/Solution	
Les images sont trop claires (surexposées).	Réglez la correction de l'exposition.	19,  16
Résultats inattendus lorsque le flash est réglé sur  (auto atténuation yeux rouges).	Lors d'une prise de vue avec  (Automatique avec atténuation des yeux rouges) ou en utilisant l'option Dosage flash/ambiance avec synchronisation lente et atténuation des yeux rouges en mode <b>Portrait de nuit</b> (soit en mode Sélecteur automatique, soit en mode Scène), la correction logicielle de l'effet « yeux rouges » peut, dans de rares cas, être appliquée à des zones non concernées par les yeux rouges. Le cas échéant, utilisez le mode Auto ou un mode Scène autre que <b>Portrait de nuit</b> et paramétrez le mode de flash sur un réglage autre que  (Automatique avec atténuation des yeux rouges), puis réessayez.	19, 20,  5,  11
Les tons chair ne sont pas adoucis.	<ul style="list-style-type: none"> <li>• Dans certaines conditions de prise de vue, il peut être impossible d'adoucir les tons chair du visage.</li> <li>• Pour les images contenant au moins quatre visages, essayez d'utiliser l'effet <b>Maquillage</b> dans le menu Visualisation.</li> </ul>	 21 24,  28
L'enregistrement des photos est long.	<p>L'enregistrement des photos dure plus longtemps dans les situations suivantes.</p> <ul style="list-style-type: none"> <li>• Lorsque la fonction de réduction du bruit est active, par exemple lors de prise de vue dans un environnement sombre</li> <li>• Lorsque le mode de flash est réglé sur  (Automatique avec atténuation des yeux rouges)</li> <li>• Lorsque la fonction de maquillage est appliquée lors de la prise de vue</li> </ul>	– 19,  13  21

## Problèmes de visualisation

Problème	Cause/Solution	
Impossible de lire le fichier.	<ul style="list-style-type: none"> <li>• Il se peut que l'appareil photo ne puisse pas visualiser les images enregistrées avec une autre marque ou un autre modèle d'appareil photo numérique.</li> <li>• Cet appareil photo ne peut pas lire les clips vidéo capturés avec un appareil photo numérique d'un autre type ou d'un autre modèle.</li> <li>• Il se peut que cet appareil photo ne puisse pas lire les données modifiées sur un ordinateur.</li> </ul>	–

Problème	Cause/Solution	
Impossible d'effectuer un zoom avant sur l'image.	<ul style="list-style-type: none"> <li>• La fonction Loupe n'est pas disponible avec les clips vidéo, les mini-photos ou les images recadrées à un format de 320 x 240 ou inférieur.</li> <li>• L'appareil photo ne peut pas effectuer un zoom avant sur les images capturées avec une autre marque ou un autre modèle d'appareil photo numérique.</li> </ul>	–
Impossible d'éditer l'image.	<ul style="list-style-type: none"> <li>• Il est impossible d'éditer certaines images. Les images qui ont déjà été éditées ne peuvent pas être éditées à nouveau.</li> <li>• Il n'y a pas suffisamment d'espace libre dans la mémoire interne ou sur la carte mémoire.</li> <li>• Cet appareil photo ne permet pas d'éditer des images capturées avec d'autres appareils photo.</li> <li>• Les fonctions d'édition utilisées pour les images ne sont pas disponibles pour les clips vidéo.</li> </ul>	 25 – – –
Rotation image impossible.	Cet appareil photo ne peut pas faire pivoter les images capturées avec un appareil photo numérique d'une autre marque ou d'un autre modèle.	–
Les images ne s'affichent pas sur le téléviseur.	<ul style="list-style-type: none"> <li>• L'option <b>Sortie vidéo</b> n'a pas été correctement configurée dans le menu Configuration.</li> <li>• La carte mémoire ne contient pas d'images. Remplacez la carte mémoire. Retirez la carte mémoire pour visualiser des images depuis la mémoire interne.</li> </ul>	24,  64 6
Nikon Transfer 2 ne démarre pas lorsque l'appareil photo est connecté à un ordinateur.	<ul style="list-style-type: none"> <li>• L'appareil photo est hors tension.</li> <li>• Les accumulateurs/piles sont déchargé(e)s.</li> <li>• Le câble USB n'est pas correctement raccordé.</li> <li>• L'appareil photo n'est pas reconnu par l'ordinateur.</li> <li>• L'ordinateur n'est pas configuré pour démarrer automatiquement Nikon Transfer 2. Pour en savoir plus sur Nikon Transfer 2, reportez-vous aux informations d'aide incluses dans ViewNX 2.</li> </ul>	8 10 26, 29 – 31
Les images à imprimer ne sont pas affichées.	<ul style="list-style-type: none"> <li>• La carte mémoire ne contient pas d'images. Remplacez la carte mémoire.</li> <li>• Retirez la carte mémoire pour imprimer des images depuis la mémoire interne.</li> </ul>	6 7

Problème	Cause/Solution	
<p>Impossible de sélectionner un format de papier avec l'appareil photo.</p>	<p>L'appareil photo ne peut pas être utilisé pour sélectionner le format de papier dans les situations suivantes, même lors de l'impression à l'aide d'une imprimante compatible PictBridge. Utilisez l'imprimante pour sélectionner le format du papier.</p> <ul style="list-style-type: none"> <li>• L'imprimante ne prend pas en charge les formats de papier spécifiés par l'appareil photo.</li> <li>• L'imprimante sélectionne automatiquement le format du papier.</li> </ul>	<p>26,  34,   35            –</p>



# Caractéristiques

## Appareil photo numérique Nikon COOLPIX L31

Type	Appareil photo numérique compact
Nombre de pixels effectifs	16,1 millions (le traitement d'image peut réduire le nombre de pixels effectifs.)
Capteur d'image	Capteur DTC <sup>1</sup> / <sub>2,3</sub> pouces, soit un total d'environ 16,44 millions de pixels
Objectif	Objectif NIKKOR avec zoom optique 5x
Focale	4,6–23,0 mm (angle de champ équivalent environ à un objectif 26–130 mm en format 35mm [135])
Ouverture	f/3,2–6,5
Construction	6 éléments dans 5 groupes
Aggrandissement du zoom numérique	Jusqu'à 4x (angle de champ équivalent environ à un objectif 520 mm en format 35mm [135])
Réduction de vibration	VR électronique (clips vidéo)
Réduction de l'effet de flou dû au bougé d'appareil	VR électronique (images fixes)
AF (Autofocus)	AF par détection de contraste
Plage de mise au point	<ul style="list-style-type: none"><li>• [Grand-angle] : environ 50 cm –∞, [Téléobjectif] : environ 80 cm –∞</li><li>• Mode macro : environ 10 cm (position grand-angle par rapport à  –∞)</li></ul> (Toutes les distances sont mesurées depuis le centre de la surface avant de l'objectif)
Sélection de la zone de mise au point	Centre, détection de visage
Moniteur	Écran ACL TFT 6,7 cm (2,7 pouces), environ 230k pixels, réglage de la luminosité sur 5 niveaux
Couverture de l'image (mode de prise de vue)	Environ 98% horizontal et 98% vertical (par rapport à l'image réelle)
Couverture de l'image (mode de visualisation)	Environ 100% horizontal et 100% vertical (par rapport à l'image réelle)

<b>Stockage</b>	
Support	Mémoire interne (environ 17 Mo), carte mémoire SD/SDHC/SDXC
Système de fichiers	Compatible DCF et Exif 2.3
Formats de fichier	Images fixes : JPEG Clips vidéo : AVI (vidéo : compatible Motion-JPEG, audio: PCM monaural)
Taille d'image (pixels)	<ul style="list-style-type: none"> <li>• 16M (Élevé) [4608 × 3456 ★]</li> <li>• 16M [4608 × 3456]</li> <li>• 8M [3264 × 2448]</li> <li>• 4M [2272 × 1704]</li> <li>• 2M [1600 × 1200]</li> <li>• VGA [640 × 480]</li> <li>• 16:9 [4608 × 2592]</li> </ul>
Sensibilité (sensibilité standard)	ISO 80–1600
<b>Exposition</b>	
Mode Mesure	Matrice, pondérée centrale (zoom numérique inférieur à 2x), spot (zoom numérique 2x ou plus)
Contrôle de l'exposition	Exposition auto programmée et correction de l'exposition (–2,0 – +2,0 EV par incréments de $\frac{1}{3}$ EV)
<b>Obturbateur</b>	
Vitesse	<ul style="list-style-type: none"> <li>• <math>\frac{1}{2000}</math>–1 s</li> <li>• 4 s (mode Scène <b>Feux d'artifice</b>)</li> </ul>
<b>Ouverture</b>	
Plage	Sélection du filtre ND contrôlée électroniquement (–2,7 AV) 2 étapes (f/3.2 et f/8 [Grand-angle])
Retardateur	Environ 10 s
<b>Flash</b>	
Portée (environ) (Sensibilité : Automatique)	[Grand-angle] : 0,5–3,6 m [Téléobjectif] : 0,8–1,7 m
Contrôle du flash	Flash automatique TTL avec pré-éclairs pilotes

<b>Interface</b>	
Connecteur USB	<p>USB Hi-Speed</p> <ul style="list-style-type: none"> <li>• Prend en charge l'impression directe (PictBridge)</li> <li>• Également utilisé comme connecteur de sortie audio/vidéo (NTSC ou PAL peut être sélectionné comme sortie vidéo.)</li> </ul>
<b>Langues prises en charge</b>	Allemand, anglais, arabe, bengali, bulgare, chinois (simplifié et traditionnel), coréen, danois, espagnol, finnois, français, grec, hindi, hongrois, indonésien, italien, japonais, marathi, néerlandais, norvégien, perse, polonais, portugais (européen et brésilien), roumain, russe, serbe, suédois, tamoul, télougou, tchèque, thaï, turc, ukrainien, vietnamien
<b>Sources d'alimentation</b>	<ul style="list-style-type: none"> <li>• Deux piles alcalines LR6/L40 (type AA)</li> <li>• Deux piles lithium FR6/L91 (type AA)</li> <li>• Deux accumulateurs Ni-MH rechargeables EN-MH2 (vendus séparément)</li> <li>• Adaptateur secteur EH-65A (vendu séparément)</li> </ul>
<b>Autonomie de l'accumulateur<sup>1</sup></b>	
Images fixes	<ul style="list-style-type: none"> <li>• Environ 200 images avec les piles alcalines</li> <li>• Environ 750 images avec les piles lithium</li> <li>• Environ 500 images avec les accumulateurs EN-MH2</li> </ul>
Clips vidéo (autonomie réelle de l'accumulateur pour l'enregistrement) <sup>2</sup>	<ul style="list-style-type: none"> <li>• Environ 1 h 30 min avec les piles alcalines</li> <li>• Environ 4 h 30 min avec les piles lithium</li> <li>• Environ 2 h 50 min avec les accumulateurs EN-MH2</li> </ul>
<b>Filetage pour fixation sur trépied</b>	1/4 (ISO 1222)
<b>Dimensions (L × H × P)</b>	Environ 96,4 × 59,4 × 28,9 mm (hors parties saillantes)
<b>Poids</b>	Environ 160 g (y compris accumulateurs et carte mémoire SD)
<b>Conditions de fonctionnement</b>	
Température	0°C–40°C
Humidité	85% ou moins (sans condensation)

- Sauf indication contraire, toutes les données supposent l'utilisation de piles alcalines LR6/L40 (type AA) et une température ambiante de  $23 \pm 3^{\circ}\text{C}$ , telle que spécifiée par la CIPA (Camera and Imaging Products Association ; Association des fabricants d'appareils photo et de produits d'imagerie).
- <sup>1</sup> L'autonomie de l'accumulateur peut varier selon les conditions d'utilisation, par exemple l'intervalle entre les prises de vue ou la durée d'affichage des menus et des images.  
Les piles fournies le sont seulement à des fins d'essai. Les chiffres indiqués pour les piles lithium ont été mesurés à l'aide de piles FR6/L91 (type AA) Energizer(R) Ultimate Lithium disponibles dans le commerce.
  - <sup>2</sup> Les fichiers de clip vidéo individuels ne peuvent pas excéder une taille de 4 Go ou une durée de 29 minutes. L'enregistrement peut prendre fin avant que cette limite soit atteinte si la température de l'appareil photo devient élevée.



### **Caractéristiques**

- Nikon ne peut être tenu responsable des erreurs contenues dans ce manuel.
- Nikon se réserve le droit de modifier à tout moment les caractéristiques du matériel et du logiciel décrites dans ce manuel.

## Cartes mémoire approuvées

Les cartes mémoire Secure Digital (SD) suivantes ont été testées et certifiées conformes avec cet appareil photo.

- Les cartes mémoire conformes à la classe 6 ou supérieure du classement des vitesses SD sont recommandées pour l'enregistrement de clips vidéo. L'enregistrement d'un clip vidéo peut s'interrompre de manière inattendue en cas d'utilisation d'une carte mémoire de niveau de vitesse inférieur.

	Carte mémoire SD	Carte mémoire SDHC <sup>2</sup>	Carte mémoire SDXC <sup>3</sup>
SanDisk	–	4 Go, 8 Go, 16 Go, 32 Go	64 Go, 128 Go
TOSHIBA	–	4 Go, 8 Go, 16 Go, 32 Go	64 Go
Panasonic	2 Go <sup>1</sup>	4 Go, 8 Go, 16 Go, 32 Go	64 Go
Lexar	–	8 Go, 16 Go, 32 Go	64 Go, 128 Go

<sup>1</sup> Si la carte mémoire est utilisée avec un lecteur de cartes ou un périphérique similaire, assurez-vous que ce dernier prend en charge les cartes de 2 Go.

<sup>2</sup> Compatible SDHC.

Si la carte mémoire est utilisée avec un lecteur de cartes ou un périphérique similaire, assurez-vous que ce dernier prend en charge les cartes SDHC.

<sup>3</sup> Compatible SDXC.

Si la carte mémoire est utilisée avec un lecteur de cartes ou un périphérique similaire, assurez-vous que ce dernier prend en charge les cartes SDXC.

- Contactez le fabricant pour obtenir de plus amples informations sur les cartes ci-dessus. Nous ne pouvons pas garantir la performance de l'appareil photo si vous utilisez des cartes mémoire d'autres fabricants.



### Informations sur les marques commerciales

- Windows est une marque déposée ou une marque commerciale de Microsoft Corporation aux États-Unis et/ou dans d'autres pays.
- Mac est une marque commerciale ou une marque déposée de Apple Inc. aux États-Unis et dans d'autres pays.
- Adobe, le logo Adobe et Reader sont des marques commerciales ou des marques déposées d'Adobe Systems Incorporated aux États-Unis et/ou dans d'autres pays.
- Les logos SDXC, SDHC et SD sont des marques commerciales de SD-3C, LLC.
- PictBridge est une marque commerciale.
- Tous les autres noms de marques mentionnés dans ce manuel ou dans les autres documentations fournies avec votre matériel Nikon sont des marques commerciales ou des marques déposées de leurs détenteurs respectifs.

### Licence FreeType (FreeType2)

- Certaines parties de ce logiciel sont protégées par copyright © 2012 The FreeType Project (<http://www.freetype.org>). Tous droits réservés.

### Licence MIT (HarfBuzz)

- Certaines parties de ce logiciel sont protégées par copyright © 2015 The HarfBuzz Project (<http://www.freedesktop.org/wiki/Software/HarfBuzz>). Tous droits réservés.

# Index





























































## Symboles

<b>T</b> Téléobjectif .....	14
<b>W</b> Grand-angle .....	14
Fonction loupe .....	16,
Visualisation par planche d'images .....	16,
Mode Sélecteur automatique ...	20,
Mode Scène .....	20,
Mode Effets spéciaux .....	20,
Mode Portrait optimisé .....	20,
Mode Auto .....	20,
Mode de visualisation .....	16
Menu Configuration .....	24,
Commande Appliquer la sélection .....	2
Commande de mode de prise de vue .....	2
Commande d'enregistrement vidéo .....	2
Commande de visualisation .....	2, 16
Commande Effacer .....	2, 17
<b>MENU</b> Commande .....	2, 24
Mode de flash .....	19,
Retardateur .....	19,
Mode Macro .....	19,
Correction d'exposition .....	19,
Aide .....	
<b>A</b>	
Accessoires optionnels .....	
Accumulateur rechargeable .....	







Adaptateur secteur .....	
AF permanent .....	
AF ponctuel .....	
Affichage du calendrier .....	
Aide .....	
Alimentation .....	8
Aliments  .....	
Animaux domestiques  .....	
Atténuation des yeux rouges .....	
Aurore/crépuscule  .....	
Autofocus .....	
<b>B</b>	
Balance des blancs .....	
<b>C</b>	
Câble audio/vidéo .....	27,
Câble USB .....	26, 29,
Carte mémoire .....	6,
Chargeur d'accumulateur .....	
Commande d'enregistrement vidéo .....	2
Commande de mode de prise de vue .....	2
Commande de visualisation .....	2, 16
Commande de zoom .....	1, 14
Commutateur marche-arrêt/Témoin de mise sous tension .....	1, 8
Connecteur de sortie USB/audio/vidéo .....	2, 26, 29,
Contre-jour  .....	
Copier .....	

Correction d'exposition .....	19,	16	Flash automatique.....		12	
Coucher de soleil		4	Flash désactivé.....		12	
Couleur sélective		7	Fonction loupe.....	16,	23	
Couleurs froides		7	Format de la date .....	9,	56	
<b>D</b>			Format du papier.....		34,	35
Date et heure .....	8,	56	Formatage.....	7,	64	
Décalage horaire.....		57	Formater la mémoire interne.....		64	
Déclenchement auto.....		6	Formater les cartes mémoire.....	7,	64	
Déclencheur .....	1, 13		Fuseau horaire.....	9,	56	
Détecteur de souris.....		47	Fuseau horaire et date.....	8,	56	
Détection de visage .....		20	<b>G</b>			
Diaporama .....		49	Gros plan		4,	5
D-Lighting .....		27	<b>H</b>			
Dosage flash/ambiance.....		12	Haut-parleur.....		2	
Dragonne .....	ii		Heure d'été.....	9,	58	
Durée du clip vidéo.....	22,	37	<b>I</b>			
<b>E</b>			Impression .....	27,	33,	35
Effacer .....	17		Impression directe .....	27,	32	
Effectuer un zoom arrière.....	14		Imprimante.....	27,	32	
Effectuer un zoom avant.....	14		Indicateur de mise au point.....	4		
Effets rapides .....		26	Indicateur du niveau de charge de l'accumulateur .....	10		
EN-MH1.....		4	Infos photos.....		59	
EN-MH2.....		71,	4			
Enregistrement de clips vidéo.....	22,	37	<b>L</b>			
Extension .....		70	Langue/Language .....		64	
Extinction auto.....	11,	63	Logement pour carte mémoire.....	6		
<b>E</b>			Luminosité.....		59	
Fête/intérieur		4,	4			
Feux d'artifice		4,	4			
Filetage pour fixation sur trépied.....	2,	17	<b>M</b>			
Flash.....	1,	11	Maquillage.....		28,	47
			Mémoire interne .....	7		
			Mémorisation de la mise au point.....		22	









Menu Clip vidéo .....	24, 	Paysage de nuit 	
Menu Configuration .....	24, 	Photographie vue par vue .....	 46
Menu Portrait optimisé.....	 41,  47	PictBridge .....	27,  32
Menu Prise de vue .....	24,  41,  42	Pile/accumulateur.....	6, 11
Menu Visualisation.....	24,  49	Plage 	 4
Microphone .....	1	Pop <b>POP</b> .....	 7
Mini-photo.....	 29	Portrait 	 4
Mise au point.....	13,  20	Portrait de nuit 	 4,  5
Mode Auto.....	20,  10	Pré-réglage manuel .....	 45
Mode Autofocus .....	 55	Pression à mi-course.....	14
Mode de flash .....	19,  11	Prise audio/vidéo.....	27,  31
Mode de visualisation .....	16	Prise de vue .....	12
Mode Effets spéciaux.....	20,  7	Prise de vue en mode Rafale .....	 46
Mode Macro .....	19,  15	Protéger.....	 50
Mode Portrait optimisé.....	20,  8	<b>R</b>	
Mode Scène .....	20,  4	Recadrage .....	 23,  30
Mode Sélecteur automatique.....	20,  3	Réglages du moniteur.....	 59
Moniteur .....	2, 3,  7	Réglages du son.....	 63
Monochrome contrasté 	 7	Réinitialisation.....	 65
<b>N</b>		Retardateur.....	19,  14
Neige 	 4	Rotation image .....	 52
Nikon Transfer 2.....	30	<b>S</b>	
Nom de fichier.....	 70	Sélect. yeux ouverts.....	 48
Nombre de vues restantes .....	10,  43	Sélecteur multidirectionnel .....	2
<b>O</b>		Sépia nostalgique <b>SE</b> .....	 7
Objectif .....	1,  15	Son des commandes .....	 63
Options vidéo .....	 54	Son du déclencheur .....	 63
Ordinateur.....	27, 29	Sortie vidéo .....	 64
Œillet pour dragonne .....	1	Sports 	 4,  5
<b>P</b>		Synchro lente .....	 12
Paysage 	 4		

## I

Taille d'image.....	 42
Téléviseur.....	27,  31
Témoin du flash.....	2,  13
Témoin du retardateur.....	1,  14
Timbre dateur.....	 61
Type d'accu/pile.....	 65

## V

Valeur d'ouverture .....	14
Version firmware .....	 66
ViewNX 2.....	28
Visualisation .....	16,  39
Visualisation d'un clip vidéo .....	22,  39
Visualisation par planche d'images .....	16,  24
Visualisation plein écran.....	16
Vitesse d'obturation .....	14
Volet de protection de l'objectif.....	1
Volet des connecteurs.....	2
Volet du logement pour accumulateur/carte mémoire .....	2, 6
Volume.....	 39
VR électronique .....	 62

## Z

Zone de mise au point.....	13
Zoom.....	14
Zoom numérique.....	14
Zoom optique .....	14

Il est interdit de reproduire une partie ou l'intégralité de ce manuel sous quelque forme que ce soit (à l'exception d'une brève citation dans un article ou un essai), sans autorisation écrite de NIKON CORPORATION.

**NIKON CORPORATION**

---

© 2015 Nikon Corporation



CT5A01(13)  
6MN55713-01