



WW80H7600E*
WW80H7400E*
WW90H7600E*
WW90H7400E*

Waschmaschine

Benutzerhandbuch

**Planet
First** 100%
Recycled Paper

Dieses Handbuch ist zu 100% auf Recyclingpapier gedruckt.

Imagine the possibilities

Vielen Dank, dass Sie sich für dieses Gerät von Samsung entschieden haben.



Inhalt

Sicherheitsinformationen	3
Das Müssen Sie über die Sicherheitshinweise wissen	3
Wichtige Sicherheitssymbole	3
Wichtige Sicherheitsvorkehrungen.....	4
DAS WEEE-ZEICHEN.....	10
Installation	11
Das ist inbegriffen	11
Installationsanforderungen.....	12
Schrittweise Installation	14
Vor dem Start	18
Grundeinstellungen	18
Waschhinweise	19
Richtlinien Waschmittelbehälter	21
Betrieb	23
Bedienfeld.....	23
Einfache Schritte für den Start.....	24
Programmübersicht.....	25
Einstellungen.....	28
Wartung	29
Trommelreinigung.....	29
Intelligente Pflege.....	30
Notablauf	31
Reinigung.....	32
Wiederherstellung nach Einfrieren.....	35
Sorgen Sie dafür, dass sie nicht über längere Zeit nicht genutzt wird.....	35
Fehlersuche	36
Prüfpunkte	36
Fehlercodes	37
Technische Daten	38
Entsorgung von Altgeräten.....	38
Konformitätshinweise.....	38
Erklärung der Pflegesymbole	39
Datenblatt für Haushaltswaschmaschinen	40
Informationen zu den Hauptwaschprogrammen	42

Sicherheitsinformationen

Wir beglückwünschen Sie zum Kauf Ihrer neuen Samsung Waschmaschine. Diese Anleitung enthält wichtige Informationen über die Installation, den Gebrauch und die Pflege Ihrer Waschmaschine. Bitte lesen Sie diese Bedienungsanleitung in Ruhe durch – nur so können Sie von den vielfältigen Funktionen und Vorteilen Ihrer Waschmaschine profitieren.



Das Müssen Sie über die Sicherheitshinweise wissen

Lesen Sie bitte diese Bedienungsanleitung sorgfältig durch, damit Sie verstehen, wie die umfangreichen Features und Funktionen Ihres neuen Gerätes sicher und effizient genutzt werden. Bitte bewahren Sie das Handbuch als künftige Referenz an einem sicheren Ort in der Nähe des Geräts auf. Verwenden Sie die Waschmaschine nur für den in der vorliegenden Bedienungsanleitung angegebenen Zweck. Die in dieser Bedienungsanleitung enthaltenen Warnhinweise und die wichtigen Sicherheitshinweise decken nicht alle Bedingungen und Situationen, die auftreten können, ab. Es liegt in Ihrer Verantwortung, bei Installation, Pflege und Gebrauch Ihrer Waschmaschine Ihren gesunden Menschenverstand sowie Vorsicht und Sorgfalt walten zu lassen.

Die vorliegende Bedienungsanleitung gilt für mehrere Modelle; Ihre Waschmaschine kann deshalb leicht von der in dieser Bedienungsanleitung beschriebenen Maschine abweichen und manche Warnzeichen gelten unter Umständen für Sie nicht. Bei Fragen oder Unklarheiten wenden Sie sich bitte an Ihr nächstes Servicezentrum oder informieren Sie sich unter www.samsung.com.

Wichtige Sicherheitssymbole

Bedeutung der Symbole und Zeichen in diesem Benutzerhandbuch:

	WARNUNG: Gefahren oder unsichere Handlungsweisen, die zu schweren oder tödlichen Verletzungen und/oder Sachbeschädigung führen können.
	ACHTUNG: Gefahren oder unsichere Handlungsweisen, die zu Verletzungen und/oder Sachbeschädigung führen können.
	BEMERKUNG

Diese Warnzeichen sollen Sie und andere vor Verletzungen schützen.

Bitte halten Sie sie genau ein.

Bewahren Sie dieses Handbuch als künftige Referenz an einem sicheren Ort auf, nachdem Sie es gelesen haben.

Lesen Sie alle Anweisungen aufmerksam durch, ehe Sie Ihre Waschmaschine benutzen.

Wie bei jedem Gerät, das mit elektrischem Strom betrieben wird, gibt es gewisse Gefahren. Für den sicheren Betrieb dieses Geräts machen Sie sich mit der Bedienung vertraut und benutzen es mit entsprechender Vorsicht.

Wichtige Sicherheitsvorkehrungen



WARNUNG: Um das Risiko von Feuer, Stromschlag oder Personenschäden bei Verwendung Ihres Geräts zu reduzieren, befolgen Sie grundlegende Vorsichtsmaßnahmen, einschließlich der folgenden:

Erlauben Sie nicht, dass Kinder (oder Haustiere) auf oder in der Waschmaschine spielen. Die Tür der Waschmaschine lässt sich von innen nicht öffnen, und Kinder können ernsthaft verletzt werden, wenn Sie im Innern eingeschlossen sind.

Das Gerät ist nicht für den Gebrauch durch Personen (und Kinder) mit verminderten körperlichen, geistigen oder sensorischen Fähigkeiten oder fehlender Erfahrung gedacht, es sei denn, sie werden von einer für ihre Sicherheit verantwortlichen Person beaufsichtigt oder im sicheren Gebrauch des Geräts angeleitet.

Kinder müssen beaufsichtigt werden und dürfen nicht mit dem Gerät spielen.

Zur Verwendung in Europa: Dieses Gerät kann von Kindern ab 8 Jahren und Personen mit verminderten körperlichen, sensorischen oder geistigen Fähigkeiten oder einem Mangel an Erfahrung und Wissen nur bedient werden, wenn sie unter Aufsicht stehen oder eine Unterweisung zum sicheren Umgang mit dem Gerät erhalten haben und die damit verbundenen Gefahren verstehen. Kinder dürfen nicht mit dem Gerät spielen. Kinder dürfen das Gerät nur unter Aufsicht reinigen oder warten.

Wenn das Netzkabel beschädigt ist, muss es vom Hersteller, seinem Kundendienstbetreuer oder ähnlich qualifizierten Personen ersetzt werden, um Risiken zu vermeiden.

Dieses Gerät muss so gestellt werden, dass der Netzstecker, der Hauptwasserhahn und die Abflussschläuche zugänglich sind.

Bei Geräten mit Lüftungsöffnungen an der Basis dürfen die Öffnungen nicht durch Teppiche blockiert werden.

Es muss das mit dem Gerät mitgelieferte neue Schlauchset verwendet werden. Das alte Schlauchset darf nicht wiederverwendet werden.

ACHTUNG: Um Gefahren aufgrund vom unbeabsichtigtem Verstellen des Wärmeschutzes zu vermeiden, darf dieses Gerät nicht durch ein externes Schaltgerät, etwa einen Timer, versorgt oder an einen Kreislauf angeschlossen werden, der regelmäßig vom Programm ein- und ausgeschaltet wird.

! WARNUNG: Wichtige InstallationsWARNUNGEN

Dieses Gerät darf nur von einem qualifizierten Techniker oder Serviceunternehmen installiert werden.

- Andernfalls drohen Stromschläge, Selbstentzündung, Explosionen, Probleme mit dem Gerät oder Verletzungen.

Das Gerät ist schwer – Vorsicht beim Anheben!

Stecken Sie den Netzstecker in eine 220 V - 240 V / 50 Hz/mind.-Netzsteckdose, an der keine anderen Verbraucher angeschlossen sind. Verwenden Sie für dieses Gerät niemals ein Verlängerungskabel.

- Wenn andere Verbraucher über eine Steckdosenleiste an der gleichen Steckdose angeschlossen werden oder wenn ein Verlängerungskabel benutzt wird, kann es zu Stromschlägen oder Selbstentzündung kommen.
- Versichern Sie sich, dass die vorhandene Netzspannung, Strom und Frequenz den Angaben in der Produktspezifikation entsprechen. Andernfalls besteht Stromschlag- oder Selbstentzündungsgefahr. Stecken Sie den Stecker fest in die Netzsteckdose.

Reinigen Sie die Anschlussstifte des Steckers und die Kontakte regelmäßig mit einem trockenen Tuch von Staub und Feuchtigkeit.

- Ziehen Sie den Stecker ab und reinigen Sie ihn mit einem trockenen Tuch.
- Andernfalls besteht Stromschlag- oder Selbstentzündungsgefahr.

Achten Sie beim Anstecken des Netzsteckers darauf, dass das Netzkabel in die richtige Richtung zeigt, d. h. zum Boden läuft.

- Wenn Sie den Stecker andersherum anstecken, können die Leitungsdrähte im Kabel beschädigt werden und es kann zu Stromschlägen oder Selbstentzündung kommen.

Halten Sie sämtliches Verpackungsmaterial von Kindern fern, da diese gefährlich sein können.

- Wenn ein Kind eine Tüte über den Kopf zieht, kann es ersticken.

Wenn das Gerät oder das Netzkabel beschädigt ist, wenden Sie sich an Ihr nächstgelegenes Servicezentrum.

Das Gerät muss fachgerecht geerdet werden.

Erden Sie das Gerät nicht an einer Gasleitung, einem Kunststoffwasserrohr oder einer Telefonleitung.

- Andernfalls drohen Stromschläge, Selbstentzündung, Explosionen oder Probleme mit dem Gerät.
- Stecken Sie das Netzkabel nicht in eine Steckdose, die nicht ordnungsgemäß geerdet ist, und versichern Sie sich, dass die Steckdose den lokalen und nationalen Vorschriften entspricht.

Installieren Sie das Gerät nicht in der Nähe einer Wärmequelle oder in der Nähe von brennbarem Material.

Installieren Sie das Gerät nicht in feuchten, öligen oder staubigen Umgebungen, an Orten mit direkter Sonneneinstrahlung oder Regen (Wasser).

Installieren Sie das Gerät nicht an Orten, wo die Temperatur unter den Gefrierpunkt sinken kann.

- Bei Frost können die Leitungen platzen.

Installieren Sie das Gerät nicht an Orten, wo Gas austreten kann.

- Andernfalls drohen Stromschläge oder Selbstentzündung.

Verwenden Sie keinen elektrischen Transformator.

- Andernfalls drohen Stromschläge oder Selbstentzündung.

Verwenden Sie keinen beschädigten Netzstecker, kein beschädigtes Netzkabel und keine lockere Wandsteckdose.

- Andernfalls drohen Stromschläge oder Selbstentzündung.

Ziehen Sie nicht mit Gewalt am Netzkabel und knicken Sie das Netzkabel nicht ab.

Verdrehen oder verknoten Sie das Netzkabel nicht.

Verlegen Sie das Netzkabel nicht über Metallgegenstände, stellen Sie keine schweren Gegenstände auf das Netzkabel, stecken Sie das Netzkabel nicht zwischen Gegenstände und drücken Sie das Netzkabel nicht hinter das Gerät.

- Andernfalls drohen Stromschläge oder Selbstentzündung.

Ziehen Sie nicht am Netzkabel, wenn Sie den Netzstecker aus der Steckdose ziehen.

- Ziehen Sie am Stecker.
- Andernfalls besteht Stromschlag- oder Selbstentzündungsgefahr.

ACHTUNG: InstallationsHINWEISE

Dieses Gerät muss so aufgestellt werden, dass der Netzstecker zugänglich ist.

- Andernfalls kann es durch Leckströme zu Stromschlägen oder Selbstentzündung kommen.

Stellen Sie das Gerät auf einem ebenen, festen Untergrund auf, der ausreichend tragfähig ist.

- Andernfalls können anormale Vibrationen, Bewegungen, Lärm oder Probleme mit dem Gerät entstehen.

Installieren Sie das Gerät nicht an Orten, wo die Temperatur unter den Gefrierpunkt sinken kann.

- Bei Frost können die Leitungen platzen.

WARNUNG: Wichtige NutzungswARNUNGEN

Ziehen Sie bei einer Überflutung der Waschmaschine sofort den Netzstecker, schließen Sie die Wasserzufuhr und wenden Sie sich an Ihr nächstgelegenes Servicezentrum.

- Fassen Sie den Netzstecker nicht mit nassen Händen an.
- Andernfalls besteht Stromschlaggefahr.

Ziehen Sie sofort den Netzstecker, wenn Sie ungewöhnliche Geräusche hören oder Brandgeruch oder Rauch wahrnehmen und wenden Sie sich an Ihr nächstgelegenes Servicezentrum.

- Andernfalls besteht Stromschlag- oder Selbstentzündungsgefahr.

Belüften Sie im Falle von Gaslecks (z. B. Propangas, Flüssiggas usw.) sofort den Raum und fassen Sie den Netzstecker nicht an. Fassen Sie das Gerät oder das Netzkabel nicht an.

- Verwenden Sie kein Gebläse.
- Funkenschlag kann eine Explosion oder ein Feuer auslösen.

Lassen Sie Kinder nicht in oder auf der Waschmaschine spielen. Sorgen Sie außerdem dafür, dass bei einer Entsorgung der Waschmaschine der Hebel von der Waschmaschinentür entfernt wird.

- Wenn Kinder im Produkt eingeschlossen sind, können sie ersticken.

Das Verpackungsmaterial am Unterteil der Waschmaschine (Schaum, Styropor) muss entfernt werden, bevor die Waschmaschine in Gebrauch genommen wird.

Waschen Sie keine Teile, die mit Benzin, Kerosin, Benzen, Farbverdünner, Alkohol oder anderen brennbaren oder explosiven Stoffen verschmutzt sind.

- Andernfalls drohen Stromschläge, Selbstentzündung oder Explosionen.

Öffnen Sie die laufende Waschmaschine (Kochwäsche/Trocknen/Schleudern) nicht mit Gewalt.

- Aus der Waschmaschine austretendes Wasser kann zu Verbrennungen führen und den Boden rutschig werden lassen.
Es besteht Verletzungsgefahr.
- Das gewaltsame Öffnen kann die Waschmaschine beschädigen und zu Verletzungen führen.

Legen Sie Ihre Hand nicht unter die Waschmaschine, während diese in Betrieb ist.

- Es besteht Verletzungsgefahr.

Fassen Sie den Netzstecker nicht mit nassen Händen an.

- Es besteht Stromschlaggefahr.

Schalten Sie die laufende Waschmaschine nicht aus, indem Sie den Stecker aus der Netzsteckdose ziehen.

- Beim Wiederanstecken des Steckers kann es zu Funkenschlag und dadurch zu Stromschlägen oder Selbstentzündung kommen.

Kinder und ältere Menschen dürfen diese Waschmaschine nur unter Aufsicht bedienen. Lassen Sie Kinder nicht in oder auf die Waschmaschine klettern.

- Andernfalls drohen Stromschläge, Verbrennungen oder Verletzungen.

Bringen Sie Ihre Hände oder Metallgegenstände nicht unter die laufende Waschmaschine.

- Es besteht Verletzungsgefahr.

Stecken Sie das Gerät nicht aus, indem Sie am Stromkabel ziehen. Fassen Sie den Stecker immer fest an und ziehen Sie ihn direkt aus der Steckdose.

- Eine Beschädigung des Netzkabels kann zu Kurzschluss, Selbstentzündung und/oder Stromschlägen führen.

Versuchen Sie niemals, das Gerät selbst zu reparieren, auseinander zu bauen oder zu verändern.

- Verwenden Sie keine andere Sicherung (Kupfer-, Stahldrahtsicherung usw.) als die normale Sicherung.
- Wenn das Gerät repariert oder neu installiert werden, wenden Sie sich bitte an den nächsten Kundendienst.
- Andernfalls drohen Stromschläge, Brand, Probleme mit dem Gerät oder Verletzungen.

Wenn sich der Wasserzuleitungsschlauch vom Anschluss löst und Wasser über das Gerät strömt, ziehen Sie den Netzstecker.

- Andernfalls besteht Stromschlag- oder Selbstentzündungsgefahr.

Ziehen Sie bei einem Gewitter oder wenn das Gerät längere Zeit nicht benutzt wird, den Netzstecker aus der Steckdose.

- Andernfalls besteht Stromschlag- oder Selbstentzündungsgefahr.

Wenn eine fremde Substanz in das Gerät eingedrungen ist, stecken Sie den Stromstecker aus und kontaktieren Sie Ihren nächsten Samsung Kundendienst.

- Andernfalls drohen Stromschläge oder Selbstentzündung.

ACHTUNG: Nutzungshinweise

Wenn die Waschmaschine mit Fremdstoffen wie z. B. Reinigungsmittel, Schmutz, Lebensmittelreste usw. verschmutzt ist, ziehen Sie den Netzstecker und reinigen Sie die Waschmaschine mit einem feuchten, weichen Tuch.

- Andernfalls kann es zu Verfärbungen, Verformungen, Beschädigung oder Rostbildung kommen.

Hohe mechanische Belastung kann die Glasscheibe an der Waschmaschinefront brechen lassen. Seien Sie vorsichtig, wenn Sie die Waschmaschine benutzen.

- Glasscherben können Verletzungen verursachen.

Öffnen Sie den Wasserhahn nach einem Problem mit der Wasserzuleitung oder wenn der Wasserschlauch wieder neu angeschlossen wird, immer langsam und vorsichtig.

Öffnen Sie den Wasserhahn langsam, wenn die Waschmaschine längere Zeit nicht benutzt wurde.

- Der Luftdruck im Wasserschlauch oder in der Wasserzuleitung kann Teile beschädigen oder Wasser austreten lassen.

Wenn bei laufender Waschmaschine ein Problem mit dem Wasserablauf auftritt, überprüfen Sie, ob der Ablauf frei ist.

- Wenn die Waschmaschine bei einer Überflutung aufgrund eines Ablaufproblems verwendet wird, kann dies zu Stromschlägen oder einem Brand führen.

Achten Sie beim Einlegen der Wäsche in die Waschmaschine darauf, dass keine Wäschestücke in der Tür eingeklemmt werden.

- Wenn Wäschestücke in der Tür eingeklemmt werden, kann die Wäsche oder die Waschmaschine beschädigt werden, oder es kann Wasser austreten.

Schalten Sie die Wasserzufuhr aus, wenn die Waschmaschine nicht genutzt wird.

Versichern Sie sich, dass die Schraube am Schlauchanschluss fest angezogen ist.

- Andernfalls kann es zu Beschädigungen oder Verletzungen kommen.

Achten Sie darauf, dass die Gummidichtung und die Glastür vorne nicht von Fremdstoffen (z.B. Abfall, Garn, Haar, usw.) kontaminiert wird.

- Wenn sich eine Fremdstoffsubstanz in der Tür verfängt oder die Tür nicht vollständig geschlossen ist, kann diese zu Wasseraustritt führen.

Öffnen Sie den Wasserhahn und überprüfen Sie, ob der Schlauchanschluss am Wasserschlauch fest angezogen und dicht ist, ehe Sie das Gerät verwenden.

- Wenn die Schrauben am Schlauchanschluss nicht festgezogen sind, kann Wasser austreten.

Das Gerät, das Sie erworben haben, dient nur zur Verwendung im häuslichen Bereich.

Die Verwendung für gewerbliche Zwecke wird als Missbrauch des Produkts eingestuft. In diesem Fall fällt das Gerät nicht mehr unter die Standardgarantie von Samsung, und Samsung übernimmt keine Haftung für Fehlfunktionen oder Schäden, die auf solchem Missbrauch zurückzuführen sind.

Stellen Sie sich nicht auf das Gerät und stellen Sie keine Gegenstände (wie z. B. brennende Kerzen oder Zigaretten, Geschirr, Wäsche, Chemikalien, Metallgegenstände usw.) auf das Gerät.

- Andernfalls drohen Stromschläge, Selbstentzündung, Probleme mit dem Gerät oder Verletzungen.

Sprühen Sie keine flüchtigen Stoffe wie z. B. Insektizide auf die Oberflächen der Waschmaschine.

- Diese Stoffe sind nicht nur gesundheitsschädlich, sondern sie können auch zu Stromschlägen, Selbstentzündung oder Problemen mit dem Produkt führen.

Stellen Sie keine Objekte in die Nähe der Waschmaschine, die elektromagnetische Felder erzeugen.

- Dies kann Verletzungen durch Fehlfunktionen verursachen.

Das Wasser, das während eines Kochwaschgangs oder während der Trockenphase abläuft, ist heiß und darf nicht berührt werden.

- Andernfalls kann es zu Verletzungen und Verbrennungen kommen.

Wasserdichte Sitzgelegenheiten, Polster oder Kleidungsstücke (*) dürfen weder gewaschen noch geschleudert oder getrocknet werden, es sei denn, Ihre Waschmaschine hat hierfür ein spezielles Programm.

(*): Wollbetten, Regenhauben, Angelwesten, Skihosen, Schlafsäcke, Windelhöschen, Trainingsanzüge, Fahrrad-, Motorrad- und Pkw-Abdeckhauben usw.

- Waschen Sie dicke, feste Matten nicht, selbst wenn das Waschen in der Maschine laut Etikett zulässig ist. Andernfalls kann die Waschmaschine beschädigt werden, es kann zu Verletzungen kommen oder die Wände, der Boden und die Wäschestücke können durch anormale Vibrationen Schaden nehmen.
- Waschen Sie keine Fußmatten mit gummierter Rückseite. Die gummierte Rückseite kann sich ablösen und innen in der Trommel festkleben. Dies kann zu einer Fehlfunktion wie einem Ablauffehler führen.

Benutzen Sie die Waschmaschine nicht, wenn das Waschpulverfach entfernt wurde.

- Andernfalls kann es zu Stromschlägen oder Verletzungen durch austretendes Wasser kommen.

Berühren Sie das Innere der Trommel nicht während oder nach dem Trockenvorgang – das Innere ist heiß.

- Dies kann zu Verbrennungen führen.

Stecken Sie Ihre Hände nicht in den Waschmittelbehälter.

- Andernfalls kann es zu Verletzungen kommen, wenn das Waschpulver eingeblasen wird.

Geben Sie keine anderen Objekte als Wäschestücke (wie z. B. Schuhe, Lebensmittelreste, Haustiere usw.) in die Waschmaschine.

- Andernfalls kann die Waschmaschine durch anormale Vibrationen beschädigt werden, oder es können, im Falle von Haustieren, schwere oder tödliche Verletzungen verursacht werden.

Drücken Sie nicht mit spitzen Gegenständen (z. B. Nadeln, Messern, Fingernägeln usw.) auf die Tasten.

- Andernfalls drohen Stromschläge oder Verletzungen.

Waschen Sie keine Wäschestücke, die mit Öl, Crème oder Lotionen, wie sie normalerweise in Kosmetik- oder Massagestudios benutzt werden, verschmutzt sind.

- dadurch kann sich die Gummiversiegelung verformen, was zu Wasserlecks führt.

Lassen Sie keine Metallgegenstände wie z. B. Haarnadeln oder Sicherheitsnadeln oder Bleichlauge für längere Zeit in der Waschtrommel.

- Andernfalls kann die Trommel zu rosten beginnen.
- Wenn sich an der Oberfläche der Trommel Rost zeigt, reinigen Sie die Trommel mit einem Neutralreiniger und einem Schwamm. Auf keinen Fall eine Drahtbürste verwenden.

Wenden Sie Trockenreiniger nicht direkt an und waschen, spülen oder schleudern Sie keine Wäschestücke, die mit Trockenreiniger verunreinigt sind.

- Andernfalls kann es durch die Wärme, die bei der Oxidierung des Öls entsteht, zu einer spontanen Verbrennung oder Entzündung kommen.

Verwenden Sie kein Wasser aus Wasserkühlern/Heizgeräten.

- Dies kann zu Problemen mit der Waschmaschine führen.

Verwenden Sie keine Handwaschseife in der Waschmaschine.

- Die Seife kann aushärten und sich im Inneren der Waschmaschine ablagern, was zu Problemen mit dem Produkt sowie Verfärbungen, Rost oder schlechtem Geruch führen kann.

Geben Sie Socken und BHs in das Wäschenetz, um sie mit anderen Kleidungsstücken zu waschen.

Waschen Sie keine großen Waschstücke wie z. B. Betten im Wäschenetz.

- Andernfalls kann es durch anormale Vibrationen zu Verletzungen kommen.

Verwenden Sie kein gehärtetes Reinigungsmittel.

- Wenn sich das Reinigungsmittel in der Waschmaschine ablagert, kann Wasser austreten.

Versichern Sie sich, dass die Taschen der Kleidungsstücke, die gewaschen werden, leer sind.

- Harte, spitze Gegenstände wie z. B. Münzen, Sicherheitsnadeln, Nägel, Schrauben und Steine können die Waschmaschine stark beschädigen.

Waschen Sie keine Kleidung mit großen Schnallen, Knöpfen oder anderen schweren Metallapplikationen.

Sortieren Sie die Wäsche nach Farbe auf Basis von Farbechtheit und wählen Sie den empfohlenen Zyklus, die Wassertemperatur und zusätzliche Funktionen aus.

- Andernfalls kann es zu Entfärbungen oder Gewebeschäden kommen.

Passen Sie auf, dass sich keine Finger von Kindern in der Tür befinden, wenn Sie sie schließen.

- Eine Nichtbefolgung kann zu Leckagen führen.

WARNUNG: WARNUNGEN für die Reinigung

Reinigen Sie das Gerät nicht, indem Sie es direkt mit Wasser einsprühen.

Verwenden Sie kein stark säurehaltiges Reinigungsmittel.

Benzen, Verdünnungsmittel oder Alkohol dürfen nicht für die Reinigung des Gerätes verwendet werden.

- Andernfalls drohen Verfärbungen, Verformungen, Beschädigungen, Stromschläge oder Selbstentzündung.

Trennen Sie das Gerät vom Netz, ehe Sie irgendwelche Reinigungs- oder Wartungsarbeiten ausführen.

- Andernfalls besteht Stromschlag- oder Selbstentzündungsgefahr.

DAS WEEE-ZEICHEN



Korrekte Entsorgung von Altgeräten (Elektroschrott)

(Gilt für Länder mit Abfalltrennsystemen)

Die Kennzeichnung auf dem Produkt, Zubehörteilen bzw. auf der dazugehörigen Dokumentation gibt an, dass das Produkt und Zubehörteile (z. B. Ladegerät, Kopfhörer, USB-Kabel) nach ihrer Lebensdauer nicht zusammen mit dem normalen Haushaltsmüll entsorgt werden dürfen. Entsorgen Sie dieses Gerät und Zubehörteile bitte getrennt von anderen Abfällen, um der Umwelt bzw. der menschlichen Gesundheit nicht durch unkontrollierte Müllbeseitigung zu schaden. Helfen Sie mit, das Altgerät und Zubehörteile fachgerecht zu entsorgen, um die nachhaltige Wiederverwertung von stofflichen Ressourcen zu fördern.

Private Nutzer wenden sich an den Händler, bei dem das Produkt gekauft wurde, oder kontaktieren die zuständigen Behörden, um in Erfahrung zu bringen, wo Sie das Altgerät bzw. Zubehörteile für eine umweltfreundliche Entsorgung abgeben können.

Gewerbliche Nutzer wenden sich an ihren Lieferanten und gehen nach den Bedingungen des Verkaufsvertrags vor. Dieses Produkt und elektronische Zubehörteile dürfen nicht zusammen mit anderem Gewerbemüll entsorgt werden.

Installation

Bitte lesen Sie sich die Anleitung sorgfältig durch, um eine ordnungsgemäße Installation der Waschmaschine zu gewährleisten und Unfälle beim Wäschewaschen zu vermeiden.

Das ist inbegriffen

Stellen Sie sicher, dass alle Teile in der Produktpackung inbegriffen sind. Wenn Sie ein Problem mit der Waschmaschine oder den Teilen haben, wenden Sie sich an ein lokales Samsung-Kundendienstzentrum oder den Händler.

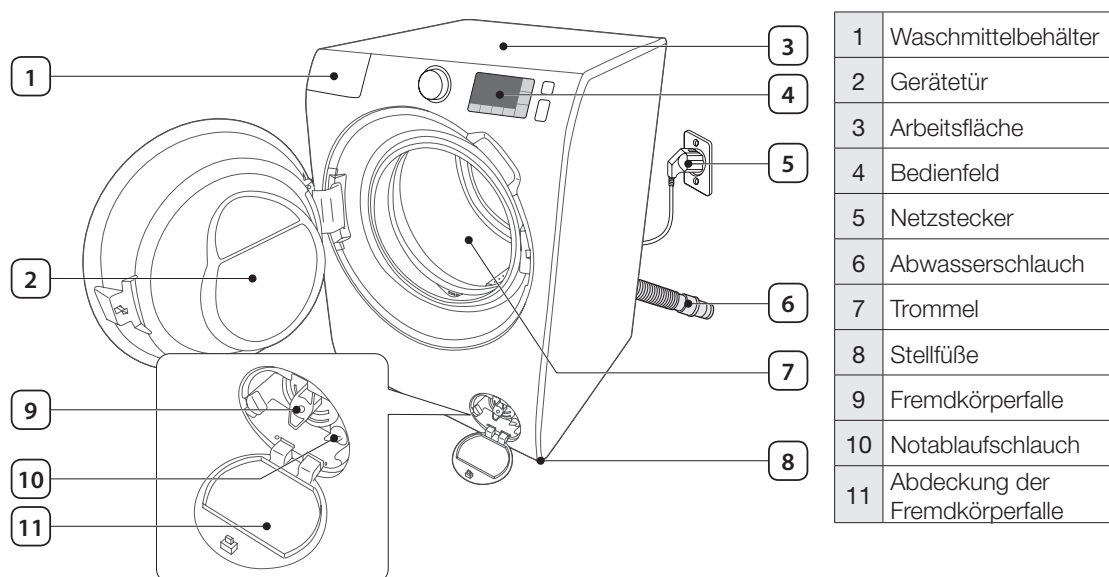

Schraubenschlüssel



Bolzenkappe

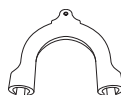

Schlauchführung



Deckelstutzen



Kaltwasserschlauch



Heißwasserschlauch



Fach für Flüssigwaschmittel

- 
Kunststoffabdeckungen für Transportsicherungsöffnungen : Die Anzahl der Kunststoffabdeckungen hängt von dem Modell ab (3-6 Abdeckungen).
- Heißwasserschlauch** : Nur geeignete Modelle.
- Fach für Flüssigwaschmittel** : Nur geeignete Modelle.

Installationsanforderungen

Stromnetz und Erdung

- AC 220V-240 V / 50 Hz, abgesichert mit Schmelzsicherung oder Schutzschalter
- Gesonderter Netzabschnitt ausschließlich für Ihre Waschmaschine

Für eine ordnungsgemäße Erdung verfügt Ihre Waschmaschine über ein Netzkabel mit einem Schutzleiter, den Sie mit einer ordnungsgemäß installierten Schutzkontakt-Steckdose verbinden.

Fragen Sie einen ausgebildeten Elektriker oder Servicetechniker, falls Sie sich bezüglich der Erdung nicht sicher sind.

Nehmen Sie keine Veränderungen an dem mitgelieferten Stecker vor. Sollte dieser nicht in die Steckdose passen, lassen Sie einen ausgebildeten Elektriker eine geeignete Steckdose installieren.



WARNUNG

- Verwenden Sie kein Verlängerungskabel.
- Verwenden Sie nur das Netzkabel der Waschmaschine.
- Schließen Sie das Erdungskabel NICHT an Wasserleitungen aus Kunststoff, Gasleitungen oder Heißwasserleitungen an.
- Unsachgemäß angeschlossene Schutzleiter können zu Stromschlägen führen.

Wasserzufuhr

Der geeignete Wasserdruck für diese Waschmaschine liegt zwischen 50 kPa und 800 kPa. Liegt der Wasserdruck unter 50 kPa, kann das dazu führen, dass sich das Wasserventil nicht vollständig schließt, oder es dauert länger, die Trommel zu füllen oder in der Folge die Waschmaschine auszuschalten. Damit die Länge des vorgesehenen Anschlussschlauchs ausreicht, muss sich der Wasseranschluss in einem Abstand von maximal 120cm von der Rückseite der Waschmaschine befinden.

Gefahr eines Lecks verringern

- Leichte Erreichbarkeit aller Wasseranschlüsse.
- Schließen der Wasserhähne, wenn Sie die Waschmaschine nicht benutzen.
- Regelmäßiges Überprüfen auf Lecks an den Anschlüssen des Zuwasserschlauchs.



ACHTUNG: Bevor Sie Ihre Waschmaschine erstmals in Betrieb nehmen, prüfen Sie alle Anschlüsse am Wasserventil und am Hahn auf Undichtigkeit.

Wasserablauf

Samsung empfiehlt eine Standrohrhöhe von 65cm. Der Ablaufschlauch muss mithilfe der Schlauchhalterung am Standrohr angeschlossen werden und das Standrohr muss den Ablaufschlauch vollständig abdecken.

Aufstellung

Beste Leistung erzielen Sie nur, wenn Sie Ihre Waschmaschine auf einem soliden Untergrund aufstellen. Holzböden müssen möglicherweise verstärkt werden, um Vibrationen und/oder ungleichmäßige Belastungen zu verhindern. Teppiche und weiche Bodenplatten sind nicht sehr vibrationsresistent und führen dazu, dass sich die Waschmaschine beim Schleudern leicht bewegt.



ACHTUNG: Stellen Sie Ihre Waschmaschine niemals auf einer erhöhten Plattform oder einer schlecht abgestützten Konstruktion auf.

Wassertemperatur

Stellen Sie Ihre Waschmaschine nicht in Bereichen auf, in denen Wasser gefrieren kann. Es besteht immer die Möglichkeit, dass Wasser im Wasserventil, in der Pumpe oder den Schläuchen zurückbleibt. In den Anschlussteilen verbliebenes gefrorenes Wasser kann zu Schäden an Riemen, der Pumpe oder anderen Bauteilen der Waschmaschine führen.

Anschluss in einer Nische oder einem Wandschrank

Mindestfreiraum für stabilen Betrieb:

Seitlich	25 mm	Rückseite	50 mm
Oben	25 mm	Vorderseite	500 mm

Wenn die Waschmaschine zusammen mit einem Trockner aufgestellt wird, muss in der Nische oder dem Wandschrank vorn ein Freiraum von mindestens 500 mm bleiben. Ihre Waschmaschine allein benötigt einen solchen Freiraum nicht.

Schrittweise Installation

SCHRITT 1 - Einen Standort wählen

Standortvoraussetzungen:

- Fester, ebener Untergrund ohne Teppich oder Bodenbelag, der die Entlüftung behindert
- Nicht in direktem Sonnenlicht
- Für Belüftung und Verkabelung geeigneter Raum
- Die Umgebungstemperatur ist immer höher als der Gefrierpunkt (0 °C)
- Nicht in der Nähe von Wärmequellen

SCHRITT 2 - Transportsicherungen entfernen

Die Produktverpackung auspacken und alle Transportsicherungen entfernen.

1. Lösen Sie mit dem mitgelieferten Spanner alle Transportsicherungen hinten an der Maschine.

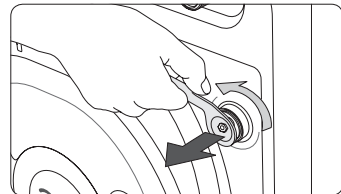

2. Verschließen Sie die Transportsicherungsöffnungen mit den mitgelieferten Kunststoffabdeckungen. Bewahren Sie die Transportsicherungen für einen späteren Gebrauch auf.

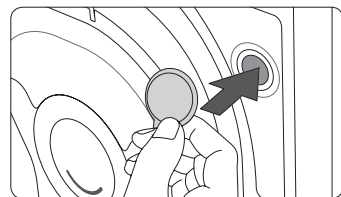

WARNUNG

Verpackungsmaterial kann für Kinder gefährlich sein. Entsorgen Sie jegliches Verpackungsmaterial (Kunststoffbeutel, Styropor usw.) außerhalb der Reichweite von Kindern.

SCHRITT 3 - Stellfüße ausrichten

1. Schieben Sie die Waschmaschine vorsichtig an die gewünschte Stelle. Übermäßige Kraft kann die Stellfüße beschädigen.
2. Stellen Sie die Waschmaschine gerade auf, indem Sie manuell die Stellfüße ausrichten.
3. Nach Abschluss der Ausrichtung ziehen Sie die Muttern mithilfe des Spanners fest.

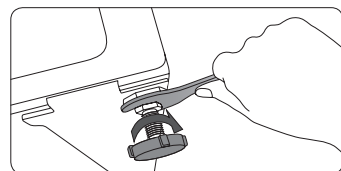
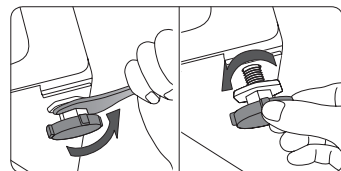

SCHRITT 4 - Den Wasserschlauch anschließen

Schließen Sie den Zuwasserschlauch am Wasseranschluss an.

1. Entfernen Sie den **Adapter (A)** vom **Zuwasserschlauch (B)**.

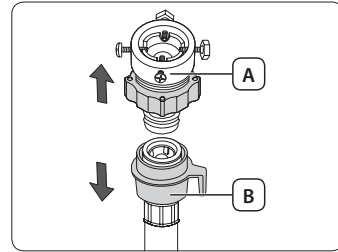

2. Lösen Sie die vier Schrauben am Adapter mithilfe eines Kreuzschlitz-Schraubendreher.

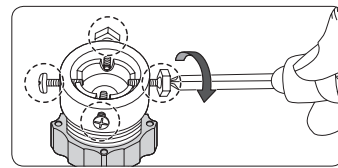

3. Halten Sie den Adapter fest und drehen Sie **Teil (C)** in Pfeilrichtung, um es um 5 mm zu lösen (*).

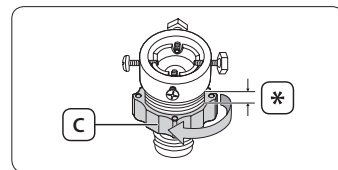

4. Führen Sie den Adapter in den Wasseranschluss ein und ziehen Sie die Schrauben fest, während Sie den Adapter anheben.

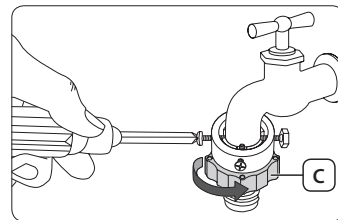

5. Drehen Sie **Teil (C)** in Pfeilrichtung, um ihn festzuziehen.

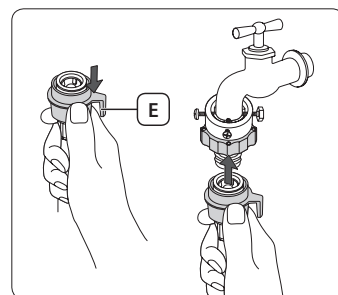

6. Während **Teil (E)** heruntergedrückt wird, schließen Sie den Zuwasserschlauch an den Adapter an. Lassen Sie dann **Teil (E)** los. Der Schlauch rastet mit einem Klickgeräusch im Adapter ein.

7. Verbinden Sie das andere Ende des Zuwasserschlauchs mit dem Eintrittsventil auf der Rückseite der Waschmaschine. Drehen Sie den Schlauch im Uhrzeigersinn, um ihn festzuziehen.

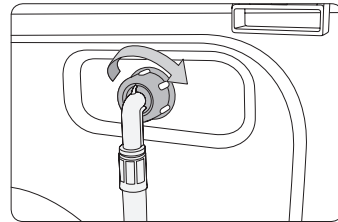

8. Öffnen Sie den Wasseranschluss und überprüfen Sie, ob sich Lecks um die Anschlussbereich herum befinden. Tritt an einer dieser Stellen Wasser aus, so wiederholen Sie die genannten Schritte.

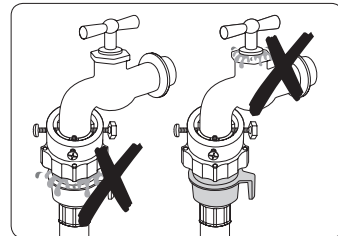

- Wenn der Wasserhahn über ein Gewinde verfügt, schließen Sie den Wasserschlauch wie oben gezeigt an den Wasseranschluss an.
- Verwenden Sie übliche Wasseranschlüsse. Wenn der Hahn einen quadratischen Querschnitt aufweist oder einen zu großen Durchmesser besitzt, entfernen Sie den Distanzring aus dem Adapter, ehe Sie ihn an den Hahn anschließen.

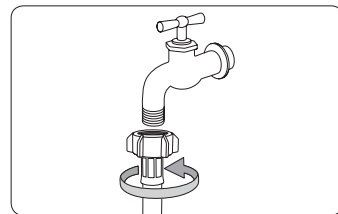

WARNUNG

Nutzen Sie die Waschmaschine nicht mehr, wenn ein Wasserleck besteht, und wenden Sie sich an ein lokales Samsung-Kundendienstzentrum. Andernfalls kann es zu einem Stromschlag kommen.



ACHTUNG

Den Zuwasserschlauch nicht mit Gewalt dehnen. Sollte der Schlauch zu kurz sein, verwenden Sie einen längeren Hochdruckschlauch.



- Nachdem Sie den Zuwasserschlauch am Zwischenstück angeschlossen haben, vergewissern Sie sich, dass er richtig angeschlossen ist, indem Sie den Schlauch nach unten ziehen.
- Verwenden Sie übliche Wasseranschlüsse. Wenn der quadratisch oder zu groß ist, entfernen Sie den Distanzring, ehe Sie den Anschluss am Adapter anschließen.

Für Modelle mit einem zusätzlichen Warmwasseranschluss:

1. Verbinden Sie das rote Ende des Zuwasserschlauchs mit dem Warmwasseranschluss auf der Rückseite der Waschmaschine.
2. Verbinden Sie das andere Ende des Zuwasserschlauchs mit dem Warmwasseranschluss.

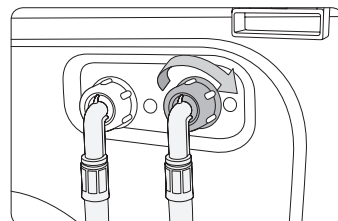

AquaSchlauch (nur geeignete Modelle)

Der AquaSchlauch warnt Benutzer vor der Gefahr eines Wasserlecks. Er spürt, wenn Wasser fließt, und die mittlere **Anzeige (A)** wird im Falle eines Lecks rot.

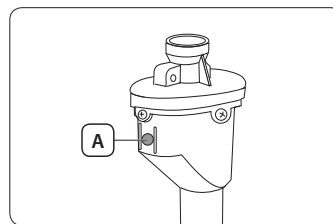

SCHRITT 5 - Positionierung des Abwasserschlauchs

Der Abwasserschlauch kann auf drei unterschiedliche Arten angeordnet werden:

Schlauch in ein Spülbecken hängen

Hängen Sie den Abwasserschlauch in einer Höhe von 60 bis 90 cm (*) über dem Boden. Damit das Schlauchende gekrümmt bleibt, setzen Sie das Schlauchende in die mitgelieferte **Kunststoff-Schlauchführung (A)** ein. Sichern Sie die Führung an der Wand mithilfe eines Hakens, um einen stabilen Ablauf zu gewährleisten.

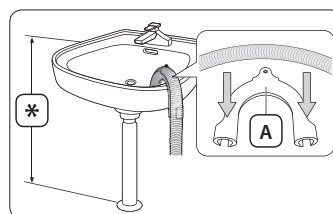

Schlauch am Abflussrohr verbinden

Verbinden Sie den Abwasserschlauch mit dem Siphon des Abflussrohrs. Das Ende des Abwasserschlauchs muss mindestens 60 cm über dem Fußboden liegen.

Schlauch in ein Abflussrohr einleiten

Das Abflussrohr muss zwischen 60 cm und 90 cm hoch sein (*). Es ist ratsam, ein 65 cm hohes vertikales Rohr zu verwenden. Stellen Sie sicher, dass der Abwasserschlauch schräg am Standrohr angeschlossen ist.

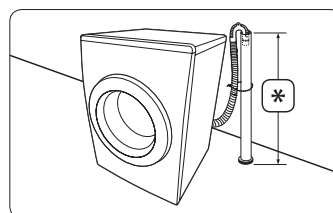

Voraussetzungen für das Abflussrohr:

- Minstdurchmesser 5 cm
- Mindestablaufmenge 60 Liter/Minute

SCHRITT 6 - Die Waschmaschine einschalten

Stecken Sie das Netzkabel in eine AC 220-240V / 50Hz-Steckdose, die durch eine Sicherung oder einen Schutzschalter abgesichert ist. Drücken Sie die **Ein/Aus**-Taste auf der Waschmaschine.

Vor dem Start

Grundeinstellungen

Kalibrierungsmodus ausführen (empfohlen)

Die Samsung-Waschmaschine erkennt das Wäschegewicht automatisch. Damit die Gewichtserkennung genau arbeiten kann, führen Sie nach der Installation eine Kalibrierung durch. Die Kalibrierung starten Sie folgendermaßen:

1. Leeren Sie die Trommel vollständig, und schalten Sie das Gerät aus.
2. Drücken Sie die **Ein/Aus**-Taste und lassen sie los. Drücken Sie dann die **Temperatur**-Taste und die **Programmende**-Taste gleichzeitig. Anschließend wird die Waschmaschine eingeschaltet.
3. Drücken Sie die Taste **Start/Pause**, um den „Kalibrierungsmodus“ zu aktivieren.
4. Die Trommel dreht sich jeweils etwa 3 Minuten im und gegen den Uhrzeigersinn.
5. Nach Abschluss des „Kalibrierungsmodus“ erscheint die Anzeige **„END(En)“** (Ende) im Display, und die Waschmaschine wird automatisch ausgeschaltet. Die Waschmaschine ist nun einsatzbereit.

Waschhinweise

SCHRITT 1 - Sortieren

Sortieren Sie die Wäsche nach folgenden Kriterien:

- **Pflegetikett:** Sortieren Sie die Wäsche nach Gewebeart in Baumwolle, Mischgewebe, Synthetik, Seide, Wolle und Viskose.
- **Farbe:** Trennen Sie weiße Wäsche von der Buntwäsche.
- **Größe:** Die Mischung von Textilien mit verschiedener Größe verbessert die Waschleistung.
- **Empfindlichkeit:** Waschen Sie empfindliche Textilien separat mit der Option Bügelfest für reine, neue Wolltextilien, Gardinen und Seidentextilien. Prüfen Sie die Textiletiketten.



Prüfen Sie tatsächlich die Pflegeetiketten an der Kleidung und sortieren Sie sie entsprechend vor Waschbeginn.

SCHRITT 2 - Entleeren Sie die Taschen

Leeren Sie alle Taschen Ihrer Wäschestücke.

- Metallobjekte wie Münzen, Sicherheitsnadeln und Schnallen können andere Wäschestücke sowie die Trommel beschädigen.

Ziehen Sie Kleidungsstücke mit Knöpfen oder Stickereien auf links, ehe Sie sie waschen.

- Falls die Reißverschlüsse von Hosen und Jacken beim Waschen geöffnet sind, kann die Trommel beschädigt werden. Schließen Sie Reißverschlüsse vor dem Waschen.
- Kleidungsstücke mit langen Bändern können sich in anderen Wäschestücken verfangen. Vergessen Sie nicht, solche Bänder vor dem Waschen zu befestigen.

SCHRITT 3 - Ein Waschnetz verwenden

- BHs (sofern waschbar) müssen in ein Waschnetz gesteckt werden. Die metallischen Teile von BHs können durchbrechen und andere Wäschestücke aufreißen.
- Kleine und leichte Wäschestücke wie Strümpfe, Handschuhe, Damenstrümpfe und Taschentücher können sich im Bereich der Trommelklappe verfangen. Deshalb sollten Sie diese in einem Waschnetz in die Trommel geben.
- Waschen Sie das Waschnetz nicht allein und ohne Wäsche in der Maschine. Dies kann anormale Vibrationen verursachen, durch die die Waschmaschine in Bewegung geraten kann, sodass Verletzungsgefahr besteht.

SCHRITT 4 - Vorwäsche (falls erforderlich)

Fügen Sie dem ausgewählten Waschgang eine Vorwaschoption mit einem proteinbasierten Waschmittel für stark verschmutzte Baumwolltextilien hinzu.

SCHRITT 5 - Bestimmen der Füllmenge

Überladen Sie die Waschmaschine nicht, da die Wäsche ansonsten nicht richtig sauber wird. Die Füllmenge für jede Textilienart können Sie auf Seite 25 nachlesen.



Beim Waschen von Bettwäsche oder Bettdecken kann sich die Waschdauer verlängern oder die Schleuderwirkung verringern. Bei Bettwäsche oder Bettdecken beträgt die empfohlene maximale Schleudergeschwindigkeit 800 U/min und die Füllmenge höchstens 2 kg.



ACHTUNG: Wenn die Wäscheladung ungleichmäßig ist und der Fehlercode „UE“ erscheint, verteilen Sie die Füllung um. Eine ungleichmäßige Wäscheladung kann die Schleuderleistung verringern.

SCHRITT 6 - Geeignetes Waschmittel verwenden

Die Art des Waschmittels hängt von Gewebeat (Baumwolle, Synthetik, Feinwäsche, Wolle), Farbe, Waschtemperatur und Verschmutzungsgrad ab. Verwenden Sie stets speziell für Waschmaschinen entwickeltes Waschmittel mit geringer Schaumbildung.



- Befolgen Sie die Anweisungen des Waschmittelherstellers in Bezug auf das Gesamtgewicht der Wäsche sowie des Verschmutzungs- und Wasserhärtegrads in Ihrer Gegend. Wenn Sie sich bei der Wasserhärte nicht sicher sind, wenden Sie sich an Ihr örtliches Wasseramt.
- Verwenden Sie kein Waschmittel, das zu Verhärtung oder Verfestigung neigt. Dieses Waschmittel kann nach dem Spülzyklus zurückbleiben und den Abfluss blockieren.



ACHTUNG: Verwenden Sie ein neutrales Flüssigwaschmittel für Wolle im Wollwaschgang. Pulverwaschmittel im Wollwaschgang kann auf der Wäsche zurückbleiben und diese entfärben.

Richtlinien Waschmittelbehälter

Die Waschmaschine verfügt über ein Waschmittelfach mit drei Kammern: die linke Kammer ist für die Hauptwäsche, die mittlere für Weichspüler und die rechte für die Vorwäsche gedacht.

Ⓡ	Waschmittelfach Vorwäsche
Ⓡ	Waschmittelfach Hauptwäsche: Pulverwaschmittel, Wasserenthärter, Vorweichmittel, Bleiche und Fleckenentferner
Ⓡ	Waschmittelfach Weichspüler

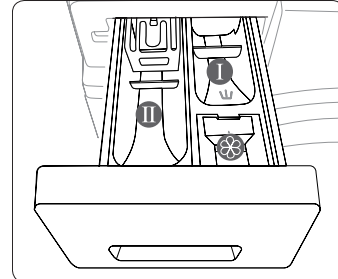

03 VOR DEM START

⚠ ACHTUNG

- Öffnen Sie das Waschmittelfach nicht, während die Waschmaschine in Betrieb ist.
- Verwenden Sie nicht die folgenden Waschmittelarten:
 - Tabletten oder Kapseln
 - Kügelchen oder Netze
- Damit das Fach nicht verstopft, müssen Konzentrate oder hochangereicherte Waschmittel (Weichspüler oder Waschmittel) vor der Verwendung mit Wasser verdünnt werden.

Das Waschmittelfach befindet sich in der linken oberen Ecke der Waschmaschine.

1. Ziehen Sie das Waschmittelfach auf.
2. Geben Sie eine ausreichende Menge Waschmittel in die linke Kammer (Ⓡ).
Lesen Sie bitte für die Verwendung von Flüssigwaschmittel die nachstehende Richtlinie für Flüssigwaschmittel durch.

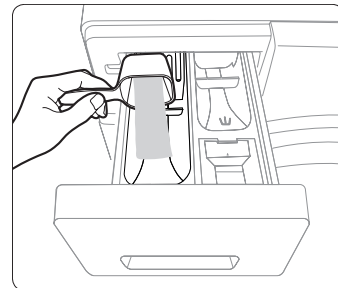

3. Geben Sie eine ausreichende Menge Weichspüler in die mittlere Kammer (Ⓡ).
Überschreiten Sie nicht die Maximalfülllinie (A), die in der Kammer angezeichnet ist.

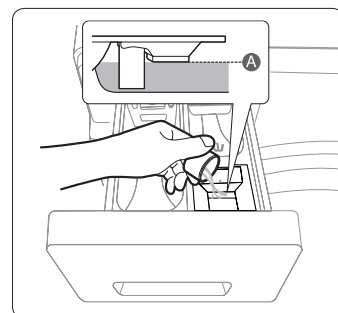

4. Wenn Sie die Option Vorwäsche auswählen, geben Sie eine entsprechende Menge Waschmittel in die rechte Kammer (I).
5. Schieben Sie das Waschmittelfach zum Schließen ein.

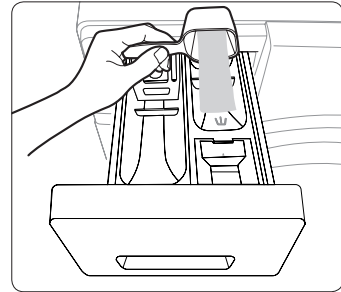

Flüssigwaschmittelbehälter (nur geeignete Modelle)

Für die Verwendung von Flüssigwaschmittel legen Sie zunächst den mitgelieferten **Flüssigwaschmittelbehälter (A)** in die Kammer für die Hauptwäsche (II). Geben Sie dann eine ausreichende Menge Waschmittel in den Behälter. Überschreiten Sie nicht die Maximalfülllinie, die innen im Behälter angezeichnet ist.



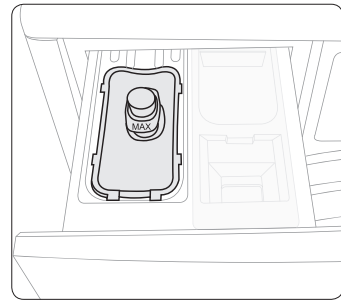





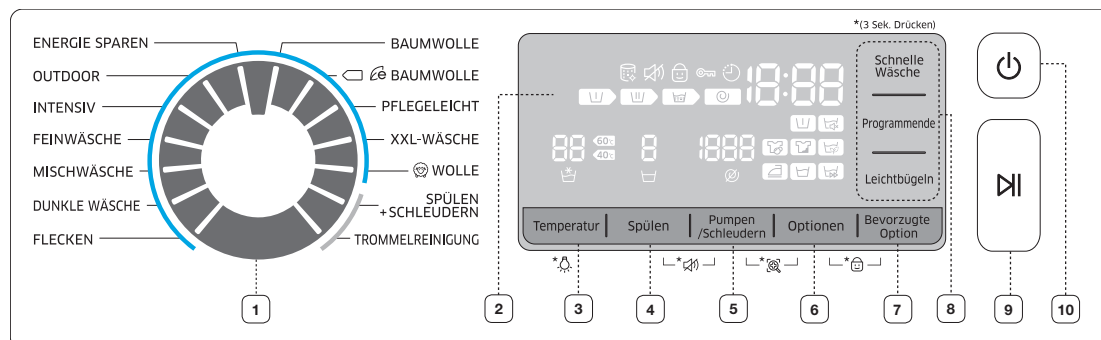





⚠ ACHTUNG: Entfernen Sie den Flüssigwaschmittelbehälter, wenn Sie Pulverwaschmittel verwenden.



Betrieb

Bedienfeld



1	Programmwahlschalter	Drehen Sie den Wahlschalter, um ein Programm auszuwählen.
2	Anzeigebereich	Zeigt Informationen zur verbleibenden Waschzeit und die Einstellungen an.
3	Temperatur	Drücken Sie hier, um die Wassertemperatur für das aktuelle Programm zu ändern. Drücken und halten Sie 3 Sekunden lang, um das Trommellicht ein-/ auszuschalten.
4	Spülen	Drücken Sie hier, um die Spülzeiten für das aktuelle Programm zu ändern. Sie können bis zu 5 Spülzeiten einstellen.
5	Pumpen/Schleudern	Drücken Sie hier, um die Drehgeschwindigkeit für das aktuelle Programm zu ändern. <ul style="list-style-type: none"> • Spülstopp : Der abschließende Spülzyklus wird ausgesetzt, sodass die Wäsche im Wasser verbleibt. Lassen Sie zum Herausnehmen der Wäsche das Abpump- oder Schleuderprogramm laufen. • Ohne Schleudern : Die Trommel dreht sich nicht nach dem abschließenden Abpumpprogramm.
6	Optionen	Drücken Sie, um eine Option auszuwählen. Jedes Mal, wenn Sie diese Taste drücken, ändert sich die Optionsauswahl in dieser Reihenfolge: Einweichen  > Intensiv  > Vorwäsche  > Einweichen  + Intensiv  > Einweichen  + Vorwäsche  > Intensiv  + Vorwäsche  > Einweichen  + Intensiv  + Vorwäsche  > aus
7	Bevorzugte Option	Drücken Sie hier, um zum individuellen Optionsbildschirm zu gelangen. Es stehen 3 individuelle Optionen zur Verfügung, aber eine Mehrfachauswahl ist nicht erlaubt.
8	Häufige Optionen	Drei häufige Optionen werden separat für leichten Zugriff bereitgestellt. Drücken Sie zum Aus- oder Abwählen die zugehörige Taste.
9	Start/Pause	Drücken Sie hier, um einen Vorgang zu starten oder zu stoppen.
10	Ein/Aus	Drücken Sie hier, um die Waschmaschine ein- oder auszuschalten.

Einfache Schritte für den Start

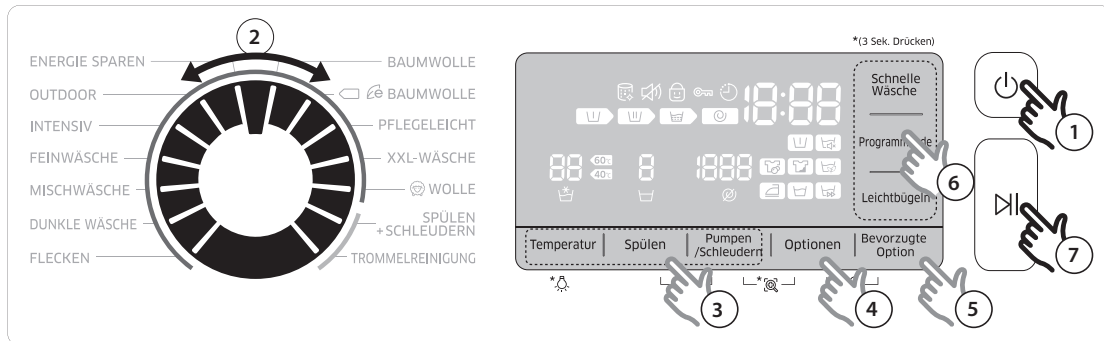

1. Drücken Sie die **Ein/Aus** -Taste der Waschmaschine.
2. Drehen Sie den Programmwahlschalter, um ein Programm auszuwählen.
3. Ändern Sie die Programmeinstellungen (**Temperatur**, **Spülen** und **Pumpen/Schleudern**) nach Bedarf.
4. Zum Hinzufügen einer Option drücken Sie die **Optionen**-Taste wiederholt, bis die entsprechenden Optionssymbole aufleuchten.
5. Für die Auswahl einer bevorzugten Modus drücken Sie die **Bevorzugte Option**-Taste, bis die entsprechenden Optionssymbole aufleuchten.
6. Zum Hinzufügen einer häufigen Option drücken Sie die die entsprechende Taste (**Schnelle Wäsche**, **Programmende** und **Leichtbügeln**).
7. Drücken Sie die **Start/Pause**-Taste.

Das Programm während des Betriebs ändern





1. Drücken Sie die **Start/Pause**-Taste, um den Waschgang anzuhalten.
2. Wählen Sie ein anderes Programm aus.
3. Drücken Sie die **Start/Pause**-Taste, um mit dem neuen Programm wieder zu starten.

Programmübersicht



Standardprogramme

Programm	Beschreibung und max. Wäschemenge (kg)	
BAUMWOLLE	<ul style="list-style-type: none"> Für Baumwolle, Bettwäsche, Tischtücher, Unterwäsche, Handtücher oder Hemden. Die Waschzeit und die Anzahl an Spülgängen werden automatisch je nach Beladung eingestellt. 	Max
 BAUMWOLLE	<ul style="list-style-type: none"> Optimale Leistung mit weniger Energie für Baumwollgewebe, Bettwäsche, Tischtücher, Unterwäsche, Handtücher oder Hemden. 	Max
PFLEGELEICHT	<ul style="list-style-type: none"> Für Blusen oder Hemden aus Polyester (Diolen, Trevira), Polyamid (Perlon, Nylon) oder ähnlichen Geweben. 	3,5
XXL-WÄSCHE	<ul style="list-style-type: none"> Für Bettdecken, Bettlaken, Bettüberwürfe usw.. Um die besten Ergebnisse zu erzielen, waschen Sie nur 1 Art Bettwäsche und versichern Sie sich, dass die Ladung weniger als 2 kg beträgt. 	2
WOLLE	<ul style="list-style-type: none"> Speziell für maschinene geeignete Wolle bei Ladungen mit weniger als 2 kg. Der Wollwaschgang wäscht mithilfe ruhiger Bewegungen und Einweichvorgängen, um die Wollwäsche optimal vor Einlaufen/Verformen zu schützen. Es wird ein neutrales Waschmittel empfohlen. 	2
ENERGIE SPAREN	<ul style="list-style-type: none"> Die niedrige Temperatur des Programms „Schaum Aktiv“ trägt zum Energiesparen bei. 	4
OUTDOOR	<ul style="list-style-type: none"> Für Kleidung für den Außenbereich wie Wander-, Ski- und Sportbekleidung aus Funktionsmaterialien wie Elastan, Stretch und Mikrofasern. 	2
INTENSIV	<ul style="list-style-type: none"> Mit Kochwaschgang und zusätzlichen Spülungen, damit sichergestellt wird, dass kein Pulverwaschmittel zurückbleibt. 	4
FEINWÄSCHE	<ul style="list-style-type: none"> Für hauchdünne Stoffe, BHs, Dessous (Seide) und andere nur für die Handwäsche gedachte Stoffe. 	2
MISCHWÄSCHE	<ul style="list-style-type: none"> Schnelle Beendigung innerhalb ungefähr einer Stunde für tägliche Wäsche wie Unterwäsche und Hemden. 	4
DUNKLE WÄSCHE	<ul style="list-style-type: none"> Mit zusätzlichen Spülungen und .verringertes Schleudervermögen, damit sichergestellt wird, dass die Wäsche vorsichtig und gewaschen und gründlich geschleudert wird. 	4
FLECKEN	<ul style="list-style-type: none"> Mit Einweichprogramm, mit dem Flecken effizient aus der Wäsche entfernt werden. Während des Einweichprogramms dreht sich die Trommel nicht weiter. Dies ist kein Gerätefehler. 	4
SPÜLEN + SCHLEUDERN	<ul style="list-style-type: none"> Mit zusätzlichem Spülgang, nachdem Weichspüler zur Wäsche hinzugegeben wurde. 	-
TROMMELREINIGUNG	<ul style="list-style-type: none"> Speziell für die Trommelreinigung; entfernt Schmutz und Bakterien aus der Trommel. Einmal alle 40 Waschgänge ohne Zugabe von Waschmittel oder Bleiche ausführen. Sicherstellen, dass die Trommel leer ist. Keine Reinigungsmittel zum Reinigen der Trommel verwenden. 	-

Optionen

Option	Beschreibung
 Vorwäsche	<ul style="list-style-type: none"> • Es wird ein Vorwaschgang vor dem Hauptwaschgang eingefügt.
 Intensiv	<ul style="list-style-type: none"> • Für stark verschmutzte Wäsche. Die Betriebszeit für jedes Programm ist länger als normal.
 Einweichen	<ul style="list-style-type: none"> • Diese Option entfernt effizient Flecken, indem die Wäsche eingeweicht wird. • Jedes Einweichprogramm dreht die Trommel 1 Minute lang und steht 4 Minuten lang still, insgesamt 6 Mal in 30 Minuten.
- Schnelle Wäsche	<ul style="list-style-type: none"> • Speziell für weniger verschmutzte Kleidungsstücke mit einer Beladung von höchstens 2 kg. • Es dauert abhängig von den Bedingungen wie Wasserdruck, Wasserhärte und/oder zusätzlich ausgewählte Optionen ungefähr 15 Minuten. • Die Zeit des Kurzprogramms verlängert sich in dieser Reihenfolge: Aus > 15 Min. > 20 Min. > 30 Min. > 40 Min. > 50 Min. > 60 Min. • Die empfohlene Menge Waschmittelmittel beträgt höchstens 20g (für eine 2-kg-Ladung).
 Programmende	<ul style="list-style-type: none"> • Die angezeigte Zeit bezieht sich auf die Endzeit eines ausgewählten Programms. • Sie können die Zeit vom Programmende in stündlichen Einheiten länger als die geschätzte Zeit des derzeitigen Waschgangs einstellen. • Stellen Sie die Zeit des Programms auf 1 bis 19 Stunden ein.
 Leichtbügeln	<ul style="list-style-type: none"> • Die Drehgeschwindigkeit erhöht sich, um Falten in der Wäsche zu verringern. • Stellen Sie die Drehgeschwindigkeit auf bis zu 800 U/min ein.

Bevorzugte Option

Modus	Beschreibung
 Schnellwäsche	<ul style="list-style-type: none"> • Dies ändert die Programmeinstellungen, um die Gesamtwaschzeit zu verringern. • Die empfohlene Waschladung beträgt weniger als 4 kg für das Programm BAUMWOLLE bei aktivierter Schnellwäsche.
 Energiesparen	<ul style="list-style-type: none"> • Dies ändert die Programmeinstellungen, um den Gesamtstromverbrauch zu verringern.
 Geräuscharmes Waschen	<ul style="list-style-type: none"> • Dies ändert die Programmeinstellungen, um Betriebsgeräusche und Vibrationen zu verringern.

Programmende

Sie können die Maschine so einstellen, dass der aktuelle Waschgang später zu einer bestimmten Uhrzeit beendet wird.

Das ist nützlich, wenn Sie den Waschgang beenden möchten, wenn Sie von der Arbeit kommen.

1. Wählen Sie ein Programm aus. Dann ändern Sie gegebenenfalls die Programmeinstellungen.
2. Drücken Sie die **Programmende**-Taste wiederholt, um die Zeit des Programmendes einzustellen.
3. Drücken Sie die **Start/Pause**-Taste.

Fallbeispiel

Sie möchten ein zwei Stunden laufendes Programm in 3 Stunden ab jetzt beenden. Dazu fügen die Option Programmende zum aktuellen Waschprogramm mit der 3-stündigen Einstellung hinzu und drücken sie **Start/Pause**-Taste um 14 Uhr. Was passiert dann? Die Waschmaschine nimmt den Betrieb um 15 Uhr auf und beendet ihm um 17 Uhr. Nachstehende ist die Zeitlinie für diesen Fall angegeben.



Einstellungen

Kindersicherung

Für Vermeidung von Unfällen mit Kindern oder Kleinkindern sperrt die Kindersicherung alle Tasten.

- Zum Einstellen oder Lösen der Kindersicherung drücken und halten Sie die **Optionen-** und die **Bevorzugte Option-**Tasten gleichzeitig 3 Sekunden lang.



Um Waschmittel oder mehr Wäsche in die Trommel zu geben oder um die Programmeinstellungen in der Einstellung Kindersicherung zu ändern, müssen Sie zunächst die Kindersicherung aufheben.

Ton

Ton stumm schalten oder einschalten.

- Zum Stummschalten oder Einschalten des Tons drücken und halten Sie die **Spülen-** und die **Pumpen/Schleuder-**Tasten gleichzeitig 3 Sekunden lang.

Trommellicht

- Um das Trommellicht ein- oder auszuschalten, drücken und halten Sie die **Temperatur-**Taste 3 Sekunden lang.
- Das Trommellicht schaltet sich automatisch nach 5 Minuten aus.

Wartung

Halten Sie die Waschmaschine sauber, um schlechtere Leistungen zu vermeiden und die Lebensdauer zu erhalten.

Trommelreinigung

Führen Sie dieses Programm regelmäßig durch, um die Trommel zu reinigen und Bakterien aus ihr zu entfernen.

1. Drücken Sie die **Ein/Aus** -Taste, um die Waschmaschine einzuschalten.
2. Drehen Sie den **Programmwahlschalter**, um eine **Trommelreinigung** auszuwählen.
3. Drücken Sie die **Start/Pause**-Taste.



Die Wassertemperatur für Trommelreinigung ist auf 70 °C eingestellt, was nicht geändert werden kann.



ACHTUNG: Keine Reinigungsmittel zum Reinigen der Trommel verwenden. Chemische Rückstände in der Trommel verschlechtern die Wascheistung.

Erinnerung Trommelreinigung

Die Erinnerung an die Trommelreinigung  erscheint alle 40 Wäschen auf dem Hauptbildschirm. Führen Sie den Zyklus Trommelreinigung aus. Es ist ratsam, die Trommelreinigung regelmäßig auszuführen. Wenn Sie diese Erinnerung erstmals sehen, können Sie sie 6 Mal in Folge ignorieren. Ab der 7. Wäsche erscheint die Erinnerung nicht mehr. Sie erscheint jedoch erneut nach den zweiten 40 Wäschen.

Intelligente Pflege

Für die Aktivierung dieser Funktion müssen Sie zunächst die App „**Samsung Smart Washer**“ von Google Play oder dem App Store herunterladen und sie auf einem Mobilgerät mit Kamerafunktion installieren.

Die Funktion Smart Check wurde optimiert für:

Galaxy- und iPhone-Serie (wird für einige Modelle nicht unterstützt)

1. Drücken und halten Sie die **Pumpen/Schleuder** und **Optionen**-Tasten gleichzeitig 3 Sekunden lang gedrückt, um in den Modus Smart Check zu gelangen.
2. Die Waschmaschine beginnt eine Selbstdiagnose und zeigt einen Fehlercode an, wenn ein Fehler gefunden wurde.
3. Führen Sie die App **Samsung Smart Washer** auf Ihrem Mobilgerät aus und tippen Sie auf **Smart Check**.
4. Halten Sie das Mobilgerät vor die Anzeige der Waschmaschine, sodass das Mobilgerät und Waschmaschine einander gegenüber liegen. Die App erkennt dann automatisch den Fehlercode.
5. Wird der Fehlercode richtig erkannt, bietet die App detaillierte Informationen zum Fehler sowie Abhilfemaßnahmen.



- Der Funktionsname, Smart Check, kann je nach Sprache unterschiedlich sein.
- Wenn die Waschmaschine Licht auf der Anzeige reflektiert, erkennt die App den Fehlercode eventuell nicht.
- Falls die App den Smart Check-Code nicht mehrfach erkennt, geben Sie den Fehlercode per Hand auf dem App-Bildschirm ein.

Notablauf

Lassen Sie im Fall eines Stromausfalls das Wasser in der Trommel abfließen, bevor Sie die Wäsche herausnehmen.

1. Ziehen Sie das Netzkabel der Waschmaschine aus der Steckdose.
2. Drücken Sie vorsichtig auf den oberen Filterbereich, damit sich dieser öffnet.

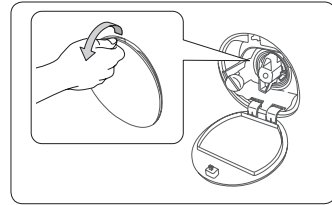

3. Ziehen Sie vorsichtig den Notablaufschlauch heraus.

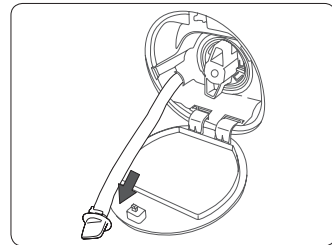

4. Öffnen Sie die Schlauchkappe, während Sie das Ende des Ablaufschlauchs festhalten.

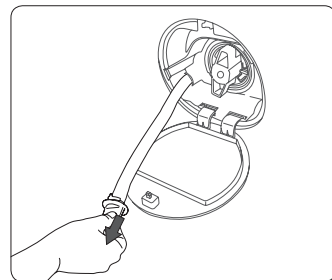

5. Lassen Sie das Wasser in einen Behälter laufen.
6. Schließen Sie die Schlauchkappe und legen Sie den Ablaufschlauch wieder zurück.
7. Setzen Sie die Filterabdeckung wieder ein.

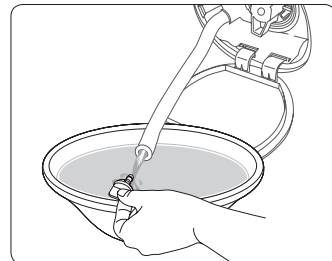

Reinigung

Oberfläche der Waschmaschine

Verwenden Sie ein weiches Tuch mit einem nicht scheuernden Haushaltsreiniger. Sprühen Sie kein Wasser auf die Waschmaschine.

Sieb

Reinigen Sie das Sieb des Zuwasserschlauchs ein- oder zweimal im Jahr.

1. Schalten Sie die Waschmaschine aus und ziehen Sie den Netzstecker ab.
2. Schließen Sie den Wasserhahn.
3. Lösen Sie den Zuwasserschlauch an der Rückseite der Waschmaschine nehmen Sie ihn ab. Bedecken Sie den Schlauch mit einem Tuch, damit kein Wasser herausfließt.
4. Ziehen Sie das Sieb mit einer Zange aus dem Eintrittsventil.
5. Tauchen Sie das Sieb so tief in Wasser ein, dass der Gewindeanschluss auch eingeweicht wird.
6. Trocknen Sie das Sieb vollständig im Schatten.
7. Setzen Sie das Sieb wieder in den Zuwasserschlauch ein und platzieren Sie den Zuwasserschlauch wieder in der ursprünglichen Position.
8. Öffnen Sie den Wasserhahn.

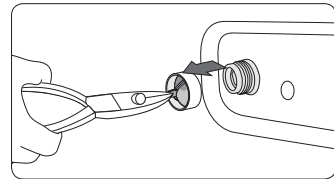
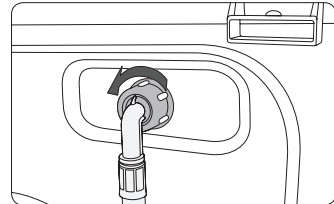

Wenn das Sieb verstopft ist, erscheint der Fehlercode „**4E**“ auf dem Bildschirm.

Fremdkörperfalle

Es ist ratsam, die Fremdkörperfalle 5 oder 6 Male im Jahr zu reinigen, damit er nicht verstopft. Eine verstopfte Fremdkörperfalle kann den Blaseneffekt verringern.

1. Schalten Sie die Waschmaschine aus und ziehen Sie den Netzstecker ab.
2. Lassen Sie das in der Trommel verbliebene Wasser abfließen. Siehe dazu „**Notablauf**“ auf Seite 31.
3. Öffnen Sie die Abdeckung der Fremdkörperfalle mit Hilfe einer Münze oder eines Schlüssels.
4. Drehen Sie dazu die Kappe der Fremdkörperfalle nach links und lassen das verbliebene Wasser abfließen.
5. Entfernen Sie die Fremdkörperfalle.
6. Reinigen Sie die Fremdkörperfalle mit weichen Bürsten. Stellen Sie sicher, dass das Propellerrad der Absaugpumpe innen im Filter nicht blockiert ist.
7. Setzen Sie die Fremdkörperfalle wieder ein und drehen Sie deren Kappe nach rechts.

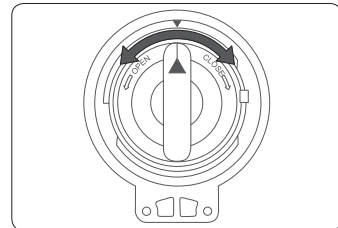
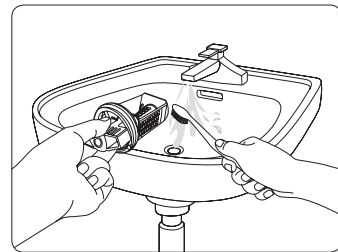
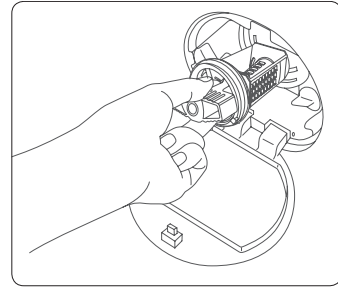

- Um die Sicherheitsfilterkappe zu öffnen, drücken Sie sie hinein und drehen sie gegen den Uhrzeigersinn. Die Feder an der Kappe hilft dabei, diese zu öffnen.
 - Um die Sicherheitsfilterkappe zu schließen, drehen Sie sie im Uhrzeigersinn. Die Feder gibt ein ratterndes Geräusch von sich, was normal ist.
- Wenn die Fremdkörperfalle verstopft ist, erscheint der Fehlercode „**5E**“ auf dem Bildschirm.



ACHTUNG

- Versichern Sie sich, dass die Filterkappe nach der Filterreinigung ordnungsgemäß verschlossen ist. Andernfalls kann es zu einem Leck kommen.
- Versichern Sie sich, dass der Filter nach seiner Reinigung ordnungsgemäß eingesetzt wird. Andernfalls kann es zu einem Geräteversagen oder Leck kommen.

Waschmittelbehälter

1. Während Sie den **Entriegelungshebel (A)** auf der Innenseite des Waschmittelbehälter herunterdrücken, schieben Sie den Waschmittelbehälter auf.
2. Entfernen Sie den **Entriegelungshebel** und den Flüssigwaschmittelbehälter aus der Schublade.

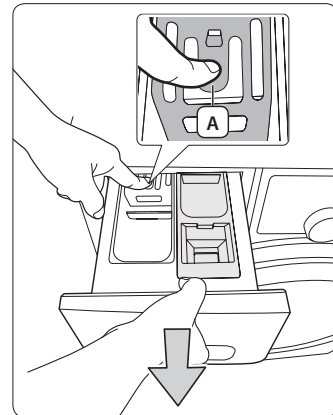

3. reinigen Sie die Schubladenteile unter fließendem Wasser und mit einer weichen Bürste.

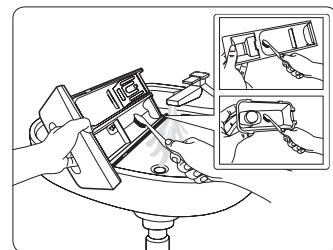

4. Reinigen Sie den Einschub mit einer weichen Bürste.
5. Setzen Sie den **Entriegelungshebel (A)** und den Flüssigwaschmittelbehälter wieder in der Schublade ein.
6. Schieben Sie das Waschlittelfach zum Schließen nach innen.

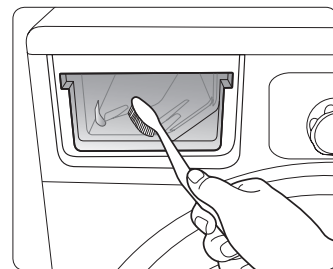

-  Um das verbliebene Waschmittel zu entfernen, führen Sie das Programm Spülen + Schleudern bei leerer Trommel aus.

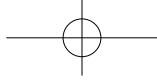

Wiederherstellung nach Einfrieren

Die Waschmaschine kann einfrieren, wenn die Temperatur unter 0 °C fällt.

1. Schalten Sie die Waschmaschine aus und ziehen Sie den Netzstecker ab.
2. Gießen Sie warmes Wasser über den Wasserhahn, um den Zuwasserschlauch zu lösen.
3. Nehmen Sie den Zuwasserschlauch ab und legen Sie ihn in warmes Wasser.
4. Gießen Sie warmes Wasser in die Trommel und lassen Sie es 10 Minuten lang dort.
5. Schließen Sie den Zuwasserschlauch wieder am Wasserhahn an.



Wenn die Waschmaschine immer noch nicht richtig funktioniert, wiederholen Sie die oben genannten Schritte, bis sie richtig funktioniert.

Sorgen Sie dafür, dass sie nicht über längere Zeit nicht genutzt wird

Vermeiden Sie die Nichtnutzung der Waschmaschine über einen längeren Zeitraum.

Sollte dies der Fall sein, lassen Sie das Wasser aus der Waschmaschine ab und ziehen den Netzstecker ab.

1. Drehen Sie den Programmwahlschalter, um **SPÜLEN+SCHLEUDERN** auszuwählen.
2. Leeren Sie die Trommel und drücken Sie die **Start/Pause**-Taste.
3. Wenn ein Programm abgeschlossen ist, schließen Sie den Wasserhahn und nehmen den Zuwasserschlauch ab.
4. Schalten Sie die Waschmaschine aus und ziehen Sie den Netzstecker ab.
5. Öffnen Sie die Tür, damit Luft in der Trommel zirkulieren kann.

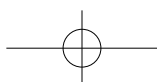
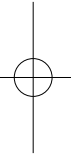
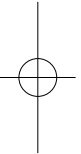

Fehlersuche

Prüfpunkte

Wenn Sie ein Problem bei der Waschmaschine feststellen, prüfen Sie zunächst die nachstehende Tabelle und probieren die Vorschläge aus.

PROBLEM	LÖSUNG
Nicht startet	<ul style="list-style-type: none">• Stellen Sie sicher, dass die Waschmaschine an eine Steckdose angeschlossen ist.• Stellen Sie sicher, dass die Gerätetür fest geschlossen ist.• Stellen Sie sicher, dass der Wasserhahn am Wasserzulauf aufgedreht ist.• Stellen Sie sicher, dass die Start- und Pausentaste gedrückt wurde.
Kein Wasser oder nicht genug Wasser bekommt	<ul style="list-style-type: none">• Drehen Sie den Wasserhahn am Wasserzulauf ganz auf.• Stellen Sie sicher, dass der Zuwasserschlauch nicht eingefroren ist.• Beseitigen Sie Knicke im Wasserzufuhrschlauch.• Reinigen Sie das Sieb am Wasserzufuhrschlauch.
Nach dem Ende des Waschvorgangs Waschmittelreste am Waschmittelbehälter aufweist	<ul style="list-style-type: none">• Stellen Sie sicher, dass die Waschmaschine mit ausreichendem Wasserdruck läuft.• Achten Sie darauf, dass das Waschmittel in die Mitte des Waschmittelbehälters gefüllt wird.
Vibriert oder zu geräuschvoll läuft	<ul style="list-style-type: none">• Stellen Sie sicher, dass die Waschmaschine gerade steht. Falls die Stellfläche uneben ist, können Sie die Stellfüße an der Waschmaschine entsprechend regulieren.• Stellen Sie sicher, dass alle Transportsicherungen entfernt wurden.• Stellen Sie sicher, dass die Waschmaschine keine anderen Geräte oder Gegenstände berührt.• Stellen Sie sicher, dass die Wäsche in der Trommel gleichmäßig verteilt ist.
Das Wasser wird nicht abgepumpt, oder es wird nicht geschleudert	<ul style="list-style-type: none">• Stellen Sie sicher, dass der Wasserabfluss-Schlauch nicht geknickt ist oder zusammen gedrückt wird.• Stellen Sie sicher, dass die Fremdkörperfalle nicht verstopft ist.
Die Tür ist verriegelt und lässt sich nicht öffnen.	<ul style="list-style-type: none">• Die Tür kann erst drei Minuten nach dem Abschalten der Waschmaschine oder der Stromversorgung geöffnet werden.

Wenn das Problem fortbesteht, wenden Sie sich an ein lokales Samsung-Kundendienstzentrum.

Fehlercodes

Wenn die Waschmaschine nicht funktioniert, sehen Sie einen Fehlercode auf dem Bildschirm. Prüfen Sie zunächst die nachstehende Tabelle und probieren die Vorschläge aus.

FEHLERCODE	LÖSUNG
dE	<ul style="list-style-type: none">• Stellen Sie sicher, dass die Gerätetür fest geschlossen ist.• Achten Sie darauf, dass Sie keine Wäsche in der Tür einklemmen.
4E	<ul style="list-style-type: none">• Stellen Sie sicher, dass der Wasserhahn am Wasserzulauf aufgedreht ist.• Überprüfen Sie den Wasserdruck.• Sieb im Frischwasserschlauch reinigen.
5E	<ul style="list-style-type: none">• Reinigen Sie die Fremdkörperfalle.• Stellen Sie sicher, dass der Wasserabfluss-Schlauch ordnungsgemäß angeschlossen ist.• Sieb im Frischwasserschlauch reinigen.
UE	<ul style="list-style-type: none">• Die Wäsche ist ungleichmäßig in der Trommel verteilt. Wäsche neu verteilen. Wenn nur ein einzelnes Wäschestück, z. B. ein Bademantel oder Jeansstoff, gewaschen wird, ist das Ergebnis des letzten Schleudergangs möglicherweise nicht zufrieden stellend, und der Fehlercode „UE“ wird im Display angezeigt.
cE/3E	<ul style="list-style-type: none">• Setzen Sie sich mit dem Kundendienst in Verbindung.
Sd/Sud	<ul style="list-style-type: none">• Erscheint, wenn übermäßige Schaumbildung erkannt wird. Die Anzeige leuchtet weiter, während der Schaum entfernt wird. Wenn der Schaum entfernt ist, wird der normale Zyklus fortgesetzt (dies ist ein normaler Vorgang; es handelt sich um einen Fehler, der Sensorstörungen verhindern soll.)
Uc	<ul style="list-style-type: none">• Bei Spannungsschwankungen wird der Waschzyklus unterbrochen, um die elektrischen Teile zu schützen.• Sobald die korrekte Spannung wieder anliegt, wird der Waschzyklus automatisch fortgesetzt.

Falls immer wieder Informationscode auf dem Bildschirm erscheint, wenden Sie sich an ein lokales Samsung-Kundendienstzentrum.

Technische Daten

Entsorgung von Altgeräten



- Dieses Gerät ist aus wieder verwertbaren Materialien hergestellt. Beachten Sie bei der Entsorgung von Altgeräten die geltenden Normen und Gesetze. Schneiden Sie das Netzkabel durch, damit die Waschmaschine nicht mehr an eine Stromquelle angeschlossen werden kann. Entfernen Sie die Gerätetür, um zu verhindern, dass spielende Kinder sich versehentlich in der Trommel einschließen.
- Überschreiten Sie nicht die auf den Waschmittelpackungen angegebene empfohlene Waschmittelmenge.
- Verwenden Sie nur dann Fleckentferner und Bleichmittel, wenn es unbedingt notwendig ist.
- Waschen Sie möglichst immer die volle für das jeweilige Waschprogramm angegebene Wäschemenge. Auf diese Weise sparen Sie Wasser und Strom.

Konformitätshinweise

Das Gerät entspricht den europäischen Sicherheitsnormen sowie der EG-Richtlinie 93/68 und der Norm EN 60335.

Erklärung der Pflegesymbole

Die folgenden Symbole sind Pflegehinweise für Bekleidung. Es gibt die folgenden vier Symbole (gleiche Reihenfolge): Waschen, Bleichen, Trocknen und Bügeln und ggf. Reinigungshinweise. Die Verwendung dieser Symbole gewährleistet die Einheitlichkeit zwischen den verschiedenen Bekleidungsherstellern von inländischer und importierter Bekleidung. Befolgen Sie die Pflegehinweise des Etiketts, um die Lebensdauer Ihrer Bekleidung zu maximieren und Probleme beim Waschen zu vermindern.

	Normalwaschgang		Bügeln bei max. 100 °C
	Schonwaschgang		Nicht bügeln
	Waschen bei 95 °C		Chemische Reinigung mit allen Lösungsmittel möglich
	Waschen bei 60 °C		Chemische Reinigung mit Perchloroethylen, Feuerzeugbenzin, reinem Alkohol oder R113
	Waschen bei 40 °C		Chemische Reinigung mit Kerosin, reinem Alkohol oder R113
	Waschen bei 30 °C		Keine chemische Reinigung möglich
	Handwäsche		Liegend trocknen
	Nicht waschen (nur chemische Reinigung)		Kann zum Trocknen aufgehängt werden
	Chlorbleiche möglich		Zum Trocknen auf einen Kleiderbügel hängen
	Chlorbleiche nicht möglich		Trocknen im Wäschetrockner mit normaler Temperatureinstellung
	Bügeln bei max. 200 °C		Trocknen im Wäschetrockner mit reduzierter Temperatureinstellung
	Bügeln bei max. 150 °C		Nicht im Trockner trocknen

Datenblatt für Haushaltswaschmaschinen

 Design und Spezifikationen unterliegen Änderungen ohne vorherige Ankündigung zu Zwecken der Qualitätsverbesserung.

Gemäß der delegierten Verordnung (EU) Nr. 1061/2010

Samsung				
Modellname			WW80H7600E*	WW90H7600E*
Kapazität	kg		8	9
Energieeffizienzklasse				
A+++ (höchste Effizienz) bis D (geringste Effizienz)			A+++	A+++
Energieverbrauch				
Jährlicher Energieverbrauch (AE_C) ¹⁾	kWh/Jahr		151	151
Energieverbrauch (E_1.60) im Programm „Baumwolle 60 °C“ bei vollständiger Befüllung	kWh		0,78	0,80
Energieverbrauch (E_1.60.1/2) im Programm „Baumwolle 60 °C“ bei Teilbefüllung	kWh		0,66	0,64
Energieverbrauch (E_1.40.1/2) im Programm „Baumwolle 40 °C“ bei Teilbefüllung	kWh		0,50	0,50
Gewichtete Leistungsaufnahme in ausgeschaltetem Zustand (P_o)	W		0,45	0,45
Gewichtete Leistungsaufnahme im eingeschalteten Ruhezustand (P_l)	W		10	10
Jährlicher Wasserverbrauch (AW_c) ²⁾	Liter/Jahr		9400	9400
Schleudereffizienzklasse ³⁾				
A (höchste Effizienz) bis G (geringste Effizienz)			A	A
Maximale Schleuderdrehzahl	U/min.		1600	1600
Restfeuchtigkeit	%		44	44
Die Informationen auf dem Etikett und dem Datenblatt beziehen sich auf die Programme			 Baumwolle 60 °C und 40 °C ⁴⁾	
Programmdauer des Standardprogramms				
„Baumwolle 60 °C“ bei vollständiger Befüllung	Min.		270	270
„Baumwolle 60 °C“ bei Teilbefüllung	Min.		250	250
„Baumwolle 40 °C“ bei Teilbefüllung	Min.		230	230
Dauer des eingeschalteten Ruhezustands	Min.		8	8
Luftschallemissionen				
Waschen	dB (A) re 1 pW		52	52
Schleudern	dB (A) re 1 pW		76	76
Maße				
Geräteabmessungen	Höhe	mm	850	850
	Breite	mm	600	600
	Tiefe ⁵⁾	mm	600	600
Nettogewicht	kg		76	76
Bruttogewicht	kg		78	78
Verpackungsgewicht	kg		2	2
Wasserdruck	kPa		50-800	
Stromanschluss				
Spannung	V		220-240	
Leistungsaufnahme	W		2000-2400	
Netzfrequenz	Hz		50	
Firmenname			Samsung Electronics Co., Ltd.	





1. Der jährliche Energieverbrauch wird auf der Grundlage von 220 Standardwaschgängen im Programm **BAUMWOLLE** bei 60 °C und 40°C bei Voll- und Teilbefüllung sowie des Verbrauchs im ausgeschalteten und im Ruhezustand errechnet. Der tatsächliche Energieverbrauch ist abhängig vom verwendeten Gerät.
2. Der jährliche Wasserverbrauch wird auf der Grundlage von 220 Standardwaschgängen im Programm **BAUMWOLLE** bei 60 °C und 40 °C mit vollständiger und teilweiser Befüllung errechnet. Der tatsächliche Wasserverbrauch ist abhängig vom verwendeten Gerät.
3. Beim Trocknen von Kleidung in einem Wäschetrockner spielt der Schleudergang eine äußerst wichtige Rolle.
Der Energieverbrauch beim Trocknen ist wesentlich höher als für das Waschen von Wäsche.
Durch das Waschen mit höher Schleudertzahl sparen Sie beim anschließenden Trocknen im Trockner mehr Energie.
4. Die Programme **BAUMWOLLE 60 °C** und **BAUMWOLLE 40 °C** sind das „Standard-Baumwollprogramm 60 °C“ und das „Standard-Baumwollprogramm 40 °C“. Sie sind für die Reinigung normal verschmutzter Kleidung geeignet und am effizientesten (in Bezug auf Wasser- und Energieverbrauch) für diese Art Wäsche.
Führen Sie nach der Installation den Kalibrierungsmodus aus (siehe Abschnitt „Kalibrierungsmodus ausführen (empfohlen)“ auf Seite 18).
Bei diesen Programmen kann die tatsächliche Wassertemperatur von den Angaben abweichen.
5. Der einzuhaltende Abstand zur Wand ist bei den Maßangaben zur Tiefe des Geräts nicht enthalten.

Datenblatt für Haushaltswaschmaschinen

 Design und Spezifikationen unterliegen Änderungen ohne vorherige Ankündigung zu Zwecken der Qualitätsverbesserung.

Gemäß der delegierten Verordnung (EU) Nr. 1061/2010

Samsung				
Modellname		WW80H7400E*	WW90H7400E*	
Kapazität	kg	8	9	
Energieeffizienzklasse				
A+++ (höchste Effizienz) bis D (geringste Effizienz)		A+++	A+++	
Energieverbrauch				
Jährlicher Energieverbrauch (AE_C) ¹⁾	kWh/Jahr	136	151	
Energieverbrauch (E_1.60) im Programm „Baumwolle 60 °C“ bei vollständiger Befüllung	kWh	0,66	0,77	
Energieverbrauch (E_1.60.1/2) im Programm „Baumwolle 60 °C“ bei Teilbefüllung	kWh	0,63	0,67	
Energieverbrauch (E_1.40.1/2) im Programm „Baumwolle 40 °C“ bei Teilbefüllung	kWh	0,48	0,51	
Gewichtete Leistungsaufnahme in ausgeschaltetem Zustand (P_o)	W	0,45	0,45	
Gewichtete Leistungsaufnahme im eingeschalteten Ruhezustand (P_l)	W	10	10	
Jährlicher Wasserverbrauch (AW_c) ²⁾	Liter/Jahr	8400	9400	
Schleudereffizienzklasse ³⁾				
A (höchste Effizienz) bis G (geringste Effizienz)		A	A	
Maximale Schleuderdrehzahl	U/min.	1400	1400	
Restfeuchtigkeit	%	44	44	
Die Informationen auf dem Etikett und dem Datenblatt beziehen sich auf die Programme		 Baumwolle 60 °C und 40 °C ⁴⁾		
Programmdauer des Standardprogramms				
„Baumwolle 60 °C“ bei vollständiger Befüllung	Min.	270	270	
„Baumwolle 60 °C“ bei Teilbefüllung	Min.	250	250	
„Baumwolle 40 °C“ bei Teilbefüllung	Min.	230	230	
Dauer des eingeschalteten Ruhezustands	Min.	8	8	
Luftschallemissionen				
Waschen	dB (A) re 1 pW	52	52	
Schleudern	dB (A) re 1 pW	74	74	
Maße				
Geräteabmessungen	Höhe	mm	850	850
	Breite	mm	600	600
	Tiefe ⁵⁾	mm	600	600
Nettogewicht	kg	73	73	
Bruttogewicht	kg	75	75	
Verpackungsgewicht	kg	2	2	
Wasserdruck	kPa	50-800		
Stromanschluss				
Spannung	V	220-240		
Leistungsaufnahme	W	2000-2400		
Netzfrequenz	Hz	50		
Firmenname	Samsung Electronics Co., Ltd.			

1. Der jährliche Energieverbrauch wird auf der Grundlage von 220 Standardwaschgängen im programm  BAUMWOLLE bei 60 °C und 40°C bei Voll- und Teilbefüllung sowie des Verbrauchs im ausgeschalteten und im Ruhezustand errechnet. Der tatsächliche Energieverbrauch ist abhängig vom verwendeten Gerät.
2. Der jährliche Wasserverbrauch wird auf der Grundlage von 220 Standardwaschgängen im programm  BAUMWOLLE bei 60 °C und 40 °C mit vollständiger und teilweiser Befüllung errechnet. Der tatsächliche Wasserverbrauch ist abhängig vom verwendeten Gerät.
3. Beim Trocknen von Kleidung in einem Wäschetrockner spielt der Schleudergang eine äußerst wichtige Rolle.
Der Energieverbrauch beim Trocknen ist wesentlich höher als für das Waschen von Wäsche.
Durch das Waschen mit höher Schleudertzahl sparen Sie beim anschließenden Trocknen im Trockner mehr Energie.
4. Die Programme  BAUMWOLLE 60 °C und  BAUMWOLLE 40 °C sind das „Standard-Baumwollprogramm 60 °C“ und das „Standard-Baumwollprogramm 40 °C“. Sie sind für die Reinigung normal verschmutzter Kleidung geeignet und am effizientesten (in Bezug auf Wasser- und Energieverbrauch) für diese Art Wäsche.
Führen Sie nach der Installation den Kalibrierungsmodus aus (siehe Abschnitt „Kalibrierungsmodus ausführen (empfohlen)“ auf Seite 18).
Bei diesen Programmen kann die tatsächliche Wassertemperatur von den Angaben abweichen.
5. Der einzuhaltende Abstand zur Wand ist bei den Maßangaben zur Tiefe des Geräts nicht enthalten.

Informationen zu den Hauptwaschprogrammen

Modell	Programm	Temperatur (°C)	Kapazität (kg)	Programmzeit (Min.)	Restfeuchtigkeitsgehalt (%)	Wasserverbrauch (l/Zyklus)	Energieverbrauch (kWh/Zyklus)
WW90H7600E*	BAUMWOLLE	20	4,5	129	48	54	0,39
	BAUMWOLLE	40	4,5	230	43	37	0,50
		60	9,0	270	41	50	0,80
			4,5	250	43	37	0,64
	PFLEGELEICHT	40	3,5	139	29	56	0,61
WW80H7600E*	BAUMWOLLE	20	4,0	129	49	53	0,37
	BAUMWOLLE	40	4,0	230	44	36	0,50
		60	8,0	270	41	49	0,78
			4,0	250	44	36	0,66
	PFLEGELEICHT	40	3,5	139	29	56	0,61
WW90H7400E*	BAUMWOLLE	20	4,5	129	50	57	0,40
	BAUMWOLLE	40	4,5	229	44	40	0,51
		60	9,0	269	41	45	0,77
			4,5	249	44	40	0,67
	PFLEGELEICHT	40	3,5	139	30	53	0,61
WW80H7400E*	BAUMWOLLE	20	4,0	129	50	53	0,38
	BAUMWOLLE	40	4,0	229	44	35	0,48
		60	8,0	269	41	42	0,66
			4,0	249	44	35	0,63
	PFLEGELEICHT	40	3,5	139	30	53	0,61

Die Werte in der Tabelle wurden unter Bedingungen gemessen, die im Standard IEC60456/EN60456 angegeben sind. Die tatsächlichen Werte hängen davon ab, wie das Gerät genutzt wird.

Notizen

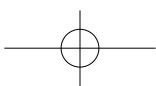
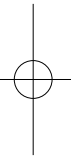
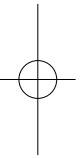
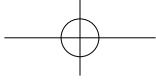

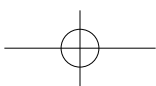
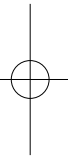
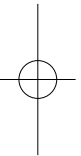
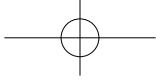



FRAGEN ODER HINWEISE?

Land	RUFEN SIE UNS AN	ODER BESUCHEN SIE UNS UNTER
GERMANY	0180 6 SAMSUNG bzw. 0180 6 7267864* [HHP] 0180 6 M SAMSUNG bzw. 0180 6 67267864* (*0,20 €/Anruf aus dem dt. Festnetz, aus dem Mobilfunk max. 0,60 €/Anruf)	www.samsung.com/de/support

Code-Nr. DC68-03403L-03_DE