



**DTJ 301 USB  
DTJ 301.2 USB DJ-  
Plattenspieler mit  
USB-Anschluss**

**Bedienungsanleitung**

---

## Das Vorwort

Diese Bedienungsanleitung hilft Ihnen beim

- bestimmungsgemäßen und
- sicheren

Gebrauch Ihres **Plattenspielers**, im folgenden Plattenspieler oder Gerät genannt.

Beachten Sie die Hinweise zur Verwendung des USB-Anschlusses auf S. 19.

## Die Zielgruppe dieser Bedienungsanleitung

Die Bedienungsanleitung richtet sich an jede Person, die den Plattenspieler

- aufstellt,
- bedient,
- reinigt
- oder entsorgt.

Alle Marken- und Produktnamen sind Warenzeichen oder eingetragene Warenzeichen der jeweiligen Hersteller.

## Die Gestaltungsmerkmale dieser Bedienungsanleitung

Verschiedene Elemente der Bedienungsanleitung sind mit festgelegten Gestaltungsmerkmalen versehen. So können sie leicht feststellen, ob es sich um

normalen Text,

- Aufzählungen oder
- ➔ Handlungsschritte

handelt.



Die Software Audacity® **vor der Verbindung und Inbetriebnahme** des Gerätes am PC bzw. MAC installieren.

Als alternatives Programm dient z.B. der „Free MP3 Sound Recorder“.

Bitte lesen Sie diese Gebrauchsanleitung aufmerksam durch, bewahren Sie sie für späteren Gebrauch auf, machen Sie sie anderen Benutzern zugänglich und beachten Sie die Hinweise.

---

# Inhaltsverzeichnis

<b>Sicherheit und Aufstellen des Plattenspielers</b> .....	<b>4</b>
Sicherheit .....	4
Aufstellen .....	5
<b>Die Beschreibung des Plattenspielers</b> .....	<b>7</b>
Der Lieferumfang .....	7
Die besonderen Eigenschaften .....	7
Die Gerätevorderseite .....	8
<b>Wie Sie den Plattenspieler zum Betrieb vorbereiten</b> ...	<b>9</b>
Plattenteller .....	9
Plattentellerbelag .....	9
Zentrierpuck .....	9
Tonarmkopf montieren .....	9
Tonarm .....	10
Gegengewicht anbringen .....	10
Einstellen der Auflagekraft .....	10
Anti-Skating-Einstellung .....	11
Die Nadelbeleuchtung .....	12
Die Abdeckhaube .....	12
Einstellbare Gerätefüße .....	13
<b>Anschluss des Plattenspielers</b> .....	<b>14</b>
Anschluss an den Verstärker .....	15
Anschluss an den Computer .....	15
Netzanschluss .....	15
Wie Sie den PHONO/LINE-Schalter einstellen .....	15
Abnehmen/Anbringen der Nadelschutzkappe.....	16

<b>Abspielen einer Schallplatte</b> .....	<b>17</b>
Vorgehensweise .....	17
Unterbrechen des Abspielens.....	17
Abspielen einer 45 U /min-Schallplatte mit großem Mittelloch.....	18
Drehzahl-Feineinstellung PITCH ADJ. ....	18
<b>Bevor Sie den USB-Anschluss herstellen</b> .....	<b>19</b>
Systemvoraussetzungen .....	19
<b>Wie Sie Ihre Musik digitalisieren</b> .....	<b>20</b>
Software installieren .....	20
Plattenspieler anschließen.....	20
Software einrichten .....	20
Musik aufzeichnen und speichern .....	21
<b>Wie Sie den Plattenspieler reinigen</b> .....	<b>22</b>
Reinigung der Nadel und der Platte.....	22
Auswechseln der Nadel .....	22
Montage eines anderen Tonabnehmer-Systems.....	23
<b>Wie Sie Fehler beseitigen</b> .....	<b>24</b>
<b>Technische Daten</b> .....	<b>25</b>
<b>Entsorgungshinweise</b> .....	<b>26</b>

## Sicherheit und Aufstellen des Plattenspielers

Lesen Sie bitte alle Sicherheitshinweise sorgfältig durch und bewahren Sie diese für spätere Fragen auf. Befolgen Sie immer alle Warnungen und Hinweise in dieser Bedienungsanleitung und auf der Rückseite des Geräts.

### Sicherheit

#### Vorsicht!

- Das Gerät darf nur an eine Netzspannung von 230 V~, 50 Hz angeschlossen werden. Versuchen Sie niemals, das Gerät mit einer anderen Spannung zu betreiben.
- Der Netzstecker darf erst angeschlossen werden, nachdem die Installation vorschriftsmäßig beendet ist.
- Wenn der Netzstecker defekt ist bzw. wenn das Gerät sonstige Schäden aufweist, darf es nicht in Betrieb genommen werden.
- Beim Abziehen des Steckers von der Steckdose am Stecker ziehen - nicht am Kabel.
- Vermeiden Sie den Kontakt des Gerätes mit Wasser oder Feuchtigkeit.
- Um Feuergefahr und die Gefahr eines elektrischen Schlages zu vermeiden, setzen Sie das Gerät weder Regen noch sonstiger Feuchtigkeit aus.
- Nehmen Sie das Gerät nicht in der Nähe von Badewannen, Swimmingpools oder spritzendem Wasser in Betrieb.
- Stellen Sie keine Behälter mit Flüssigkeit, z.B. Blumenvasen, auf das Gerät. Diese könnten umfallen, und die auslaufende Flüssigkeit kann zu erheblicher Beschädigung bzw. zum Risiko eines elektrischen Schlages führen.
- Sollten Fremdkörper oder Flüssigkeit in das Gerät gelangen, ziehen Sie sofort den Netzstecker aus der Steckdose. Lassen Sie das Gerät von qualifiziertem Fachpersonal überprüfen, bevor Sie es wieder in Betrieb nehmen. Andernfalls besteht die Gefahr eines elektrischen Schlags.
- Öffnen Sie nicht das Gehäuse. Andernfalls besteht die Gefahr eines elektrischen Schlags.
- Versuchen Sie niemals ein defektes Gerät selbst zu reparieren. Wenden Sie sich immer an eine unserer Kundendienststellen.
- Öffnen Sie das Gerät auf keinen Fall – dies darf nur der Fachmann.
- Fremdkörper, z.B. Nadeln, Münzen, etc., dürfen nicht in das Innere des Gerätes fallen.

- Die Anschlusskontakte auf der Geräterückseite nicht mit metallischen Gegenständen oder den Fingern berühren. Die Folge können Kurzschlüsse sein.
- Es dürfen keine offenen Brandquellen, wie z.B. brennende Kerzen auf das Gerät gestellt werden.
- Lassen Sie Kinder niemals unbeaufsichtigt dieses Gerät benutzen.
- Überlassen Sie Wartungsarbeiten stets qualifiziertem Fachpersonal. Andernfalls gefährden Sie sich und andere.
- Das Gerät bleibt auch in ausgeschaltetem Zustand Standby mit dem Stromnetz verbunden. Ziehen Sie den Netzstecker aus der Steckdose, falls Sie das Gerät über einen längeren Zeitraum nicht benutzen. Ziehen Sie nur am Stecker, nicht am Kabel.
- Hören Sie Musik oder Radio nicht mit großer Lautstärke. Dies kann zu bleibenden Gehörschäden führen.
- Dieses Gerät ist nicht dafür bestimmt, durch Personen (einschließlich Kinder) mit eingeschränkten physischen, sensorischen oder geistigen Fähigkeiten oder mangels Erfahrung und/oder mangels Wissen benutzt zu werden, es sei denn, sie werden durch eine für ihre Sicherheit zuständige Person beaufsichtigt oder erhalten von ihr Anweisungen, wie das Gerät zu benutzen ist.
- Kinder müssen beaufsichtigt werden, um sicherzustellen, dass sie nicht mit dem Gerät spielen.
- Es ist verboten Umbauten am Gerät vorzunehmen.
- Beschädigte Geräte bzw. beschädigte Zubehörteile dürfen nicht mehr verwendet werden.

## Aufstellen

- Der Plattenspieler darf nur auf einer festen horizontalen, vibrationsfreien Fläche aufgestellt werden.
- Stellen Sie das Gerät nicht in der Nähe von Wärmequellen wie Heizkörpern auf. Vermeiden Sie direkte Sonneneinstrahlungen und Orte mit außergewöhnlich viel Staub.
- Beachten Sie, dass die Gerätefüße u.U. farbige Abdrücke auf bestimmten Möbeloberflächen hinterlassen könnten. Verwenden Sie einen Schutz zwischen Ihren Möbeln und dem Gerät.
- Sie dürfen das Gerät nur in waagerechter Position betreiben.
- Stellen Sie keine schweren Gegenstände auf das Gerät.
- **Nicht** im Freien verwenden!

- Der Standort darf nicht in Räumen mit hoher Luftfeuchtigkeit, z.B. Küche oder Sauna, gewählt werden, da Niederschläge von Kondenswasser zur Beschädigung des Gerätes führen können. Das Gerät ist für die Verwendung in trockener Umgebung und in gemäßigttem Klima vorgesehen und darf nicht Tropf- oder Spritzwasser ausgesetzt werden.
- Halten Sie das Gerät von Geräten fern, die starke Magnetfelder erzeugen.
- Wenn Sie das Gerät von einer kalten in eine warme Umgebung bringen, kann sich im Inneren des Geräts Feuchtigkeit niederschlagen. Warten Sie in diesem Fall etwa eine Stunde, bevor Sie ihn es Betrieb nehmen.
- Verlegen Sie das Netzkabel so, dass niemand darüber stolpern kann.
- Stellen Sie sicher, dass das Netzkabel oder der Stecker immer leicht zugänglich sind, so dass Sie das Gerät schnell von der Stromversorgung trennen können Die Steckdose sollte möglichst nah am Gerät sein.
- Zur Netzverbindung Netzstecker vollständig in die Steckdose stecken.
- Verwenden Sie einen geeigneten, leicht zugänglichen Netzanschluss und vermeiden Sie die Verwendung von Mehrfachsteckdosen!
- Netzstecker nicht mit nassen Händen anfassen, Gefahr eines elektrischen Schlages!
- Bei Störungen oder Rauch- und Geruchsbildung aus dem Gehäuse sofort Netzstecker aus der Steckdose ziehen!
- Ziehen Sie vor Ausbruch eines Gewitters den Netzstecker.
- Wenn das Gerät längere Zeit nicht benutzt wird, z.B. vor Antritt einer längeren Reise, ziehen Sie den Netzstecker.
- Zu hohe Lautstärke, besonders bei Kopfhörern, kann zu Gehörschäden führen.
- Verwenden Sie kein anderes USB-Gerät zum Anschluss an die USB- Schnittstelle. Der USB-Anschluss ist nur zum direkten Anschluss an einen PC!

### **Bestimmungsgemäßer Gebrauch**

Das Gerät ist zum Abspielen von Schallplatten entwickelt.

# Die Beschreibung des Plattenspielers

## Der Lieferumfang

➔ Entnehmen Sie das Gerät und alle Zubehörteile aus der Verpackung.

**Hinweis:** Die Kleinteile befinden sich in den Seiten der Styroporverpackung!

Heben Sie den Karton und das Verpackungsmaterial auf, um das Gerät bei einem späteren Transport sicher wieder verpacken zu können

Bitte stellen Sie sicher, dass alle nachfolgend aufgeführten Zubehörteile vorhanden sind:

- Der Plattenspieler,
- Plattenteller,
- Tonabnehmersystem mit Nadel,
- Ersatznadel
- Gegengewicht,
- Plattentellerbelag,
- Abdeckhaube mit 2 Scharnieren
- Zentrierpuck (Adapter für 7" EP's),
- USB- und Audioverbindungskabel,
- diese Bedienungsanleitung.



## Die besonderen Eigenschaften

- Mit diesem Gerät können Sie: Schallplatten für 33- und 45 U/min abspielen.
- Das Gerät ist zum Scratching geeignet.
- Das Gerät verfügt über Direct-Drive-Motor mit Schnellstart und Schnell-Stop-Funktion (< 1s).
- Der Plattenspieler hat einen eingebauten Entzerrer-Vorverstärker und kann sowohl an einen Phono-Eingang als auch an einen Audio-Eingang (AUX-In) angeschlossen werden.
- Sie können Ihre Schallplatten über den USB-Anschluss sowie die Audacity-Software auf Ihren PC übertragen und damit digitalisieren.



Die Software Audacity® **vor der Verbindung und Inbetriebnahme** des Gerätes am PC bzw. MAC installieren.

## Die Gerätevorderseite

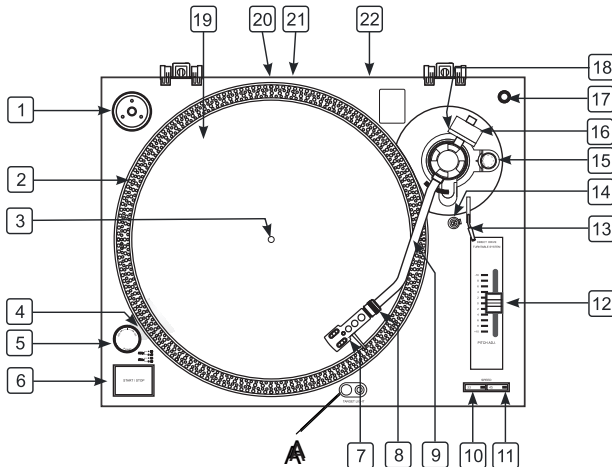

1	Ablage Zentrierpuck (Adapter für 7" EP's)
2	Stroboskop-Anzeige, 4-reihig
3	Plattentellerachse
4	Stroboskop-Lampe
5	POWER ON/OFF: Ein-/Ausschalter
6	START/STOP: Taste Start/Stop

7	Systemhalter
8	Schraubring für Systemhalter
9	Tonarm
10	SPEED 33: Taste-Drehzahl für LP's
11	SPEED 45: Taste-Drehzahl für Singles
12	PITCH ADJ.: Schieber zur Pitch-Einstellung (+10% ...-10%)
13	Hebel Tonarmlift
14	Tonarmablage mit Klemme
15	Anti-Skating-Einstellung
16	Gegengewicht
17	Ablage für Ersatz-Nadel
18	Skala für Gegengewicht
19	Plattenteller mit antistatischer Filzmatte
20	USB-Anschluss
21	PHONO/LINE-Umschalter
22	Ausgänge rechts, links für Audio-Anschluss, Cinch
A	Nadelbeleuchtung



## Wie Sie den Plattenspieler zum Betrieb vorbereiten

- Überprüfen Sie vor der Montage das Zubehör auf Vollständigkeit.
- Montieren Sie die Abdeckhaube ganz zum Schluss, so können Sie die Systemmontage und –einstellung bequem durchführen!
- Stellen Sie den Plattenspieler auf eine stabile, erschütterungsfreie und horizontale Fläche.
- Stellen Sie den Plattenspieler so weit wie möglich von den Lautsprechern entfernt auf und isolieren Sie ihn von dem ausgesendeten Schall, um Vibrationen zu minimieren.

## Plattenteller

- Den Plattenteller vorsichtig auf die Plattenteller-Achse 3 aufsetzen.

## Plattentellerbelag

- Legen Sie den Plattentellerbelag (Antistatische Filzmatte) auf den Plattenteller auf.

## Zentrierpuck

Der Zentrierpuck wird z.B. für Single-Platten ohne Zentrierstern benötigt. Wird der Zentrierpuck gerade nicht gebraucht, können Sie diesen auf die dafür vorgesehene Ablage 1 legen.

## Tonarmkopf montieren

- Montieren Sie den Tonarmkopf 1 wie dargestellt auf die Aufnahme des Tonarms 3.

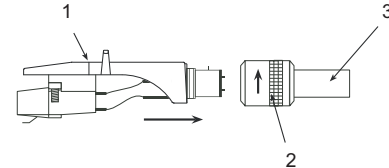

- Sichern Sie den Tonarmkopf auf dem Tonarm, indem Sie den Schraubring 2 wie abgebildet drehen, während Sie den Tonarmkopf waagrecht halten.



## Tonarm:

Der Tonarm ist für den Transport an der Ablage mit der Klemme gesichert. Lösen Sie die Klemme 14 vor der ersten Inbetriebnahme. Für einen späteren Transport sollte der Tonarm wieder auf der Ablage mit der Klemme 14 gesichert werden, um Schäden durch Erschütterungen zu vermeiden.

## Gegengewicht anbringen

Das Gegengewicht 2 wird wie dargestellt auf den Tonarm 1 geschraubt.

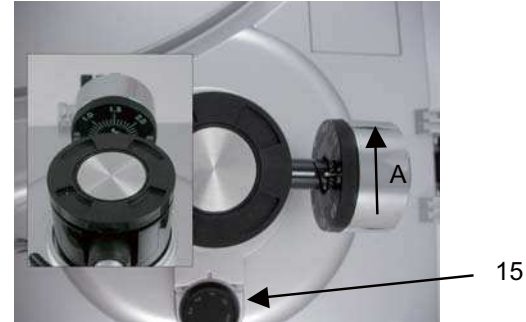
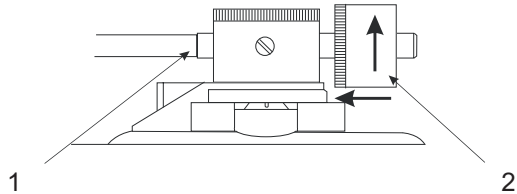

## Einstellen der Auflagekraft

- ➔ Entfernen Sie die Nadelabdeckung, falls der Tonabnehmer mit einer abnehmbaren Nadelabdeckung versehen ist. Achten Sie darauf, dass Sie die Nadelspitze nicht mit den Fingern berühren.
- ➔ Stellen Sie den Tonarm 9 durch Lösen der Klemme 14 frei, und heben Sie ihn von der Tonarmablage ab.
- ➔ Drehen Sie das ganze Gegengewicht **A** im Uhrzeigersinn (Pfeilrichtung wie oben dargestellt) oder Gegenuhrzeigersinn, bis der Tonarm ungefähr in Waage zu liegen kommt (frei schwebend).

**Anmerkung:**

- Übermäßiges Vorwärtsbewegen des Gegengewichts hat ein Absenken der Tonabnehmerseite zur Folge.
- Übermäßiges Rückwärtsbewegen des Gegengewichts hat ein Anheben der Tonabnehmerseite zur Folge.

Achten Sie während der Justierung der horizontalen "0"-Balance darauf, dass die Abtastnadel nicht mit der Plattentellerauflage oder anderen Gegenständen in Berührung kommt.

- ➔ Nachdem der Tonarm horizontal ausbalanciert ist befestigen Sie ihn vorübergehend mit der Klemme 14 auf der Tonarmablage.
- ➔ Halten Sie das Gegengewicht mit einer Hand fest und drehen Sie nur den Gegengewicht-Einstellring, bis dessen "0"-Marke mit der Mittellinie auf dem rückwärtigen Tonarm übereinstimmt.
- ➔ Die Justierung der horizontalen "0"-Balance ist damit beendet.
- ➔ Nach der Einstellung der horizontalen "0"-Balance, drehen Sie das Gegengewicht im Uhrzeigersinn (in der Pfeilrichtung), und bringen Sie es mit dem korrekten Auflagedruck in Übereinstimmung.

Da der Auflagedruck-Einstellring sich zusammen mit dem Gegengewicht bewegt, kann der Auflagedruck direkt am Skalaring abgelesen werden.

**Hinweis:**

Der empfohlene Auflagedruck für das mitgelieferte Tonabnehmer-System beträgt > 2,5 Gramm. Halten Sie sich im Zweifelsfall an die Empfehlung des Tonabnehmer-Herstellers.

**Anti-Skating-Einstellung**

Der durch die Skating-Kraft verursachte Zug des Tonarmes zum Plattenzentrum bewirkt eine Erhöhung der Auflagekraft auf der inneren Rillenflanke der Platte. Zur Kompensation der Skating-Kraft und der von Ihr ausgehenden besonders nachteiligen Wirkung für die Abtastung von Stereo-Schallplatten besitzt das Gerät eine Anti-Skating-Einrichtung.

- ➔ Stellen Sie den Antiskating-Einstellknopf 15 auf den gleichen Wert ein, wie die Auflagekraft.

## Die Nadelbeleuchtung

- Drücken Sie den Nadel-Beleuchtungsschalter **A**. Die Nadelbeleuchtung **B** wird ausgefahren und beleuchtet die Abtastnadel.

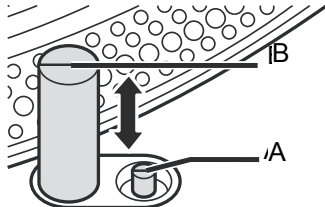

- Wenn die Nadelbeleuchtung nicht erforderlich ist, drücken Sie diese nach unten in die Zarge zurück. Gleichzeitig erlischt die Lampe.

## Die Abdeckhaube

- Die Scharniere am Gehäuse nach hinten schwenken.
- Die Aufnahmen der Abdeckhaube rechts und links gleichmäßig über die Scharniere führen.



- Darauf achten, dass die Arretierfeder einrastet.



## Einstellbare Gerätefüße

Die verstellbaren Füße dienen zur Schwingungsisolierung sowie zur Höheneinstellung und Justage des Plattenspielers.

- Drehen Sie die Füße an der Geräteunterseite im **Gegenuhrzeigersinn**, um die Füße herauszuschrauben.

### Hinweis:

Achten Sie darauf, dass der maximale Verstellbereich 0,5 Zentimeter beträgt.

- Stellen Sie den Plattenspieler auf eine ebene Fläche und gleichen Sie eventuelle Höhenunterschiede mit den verstellbaren Füßen aus.

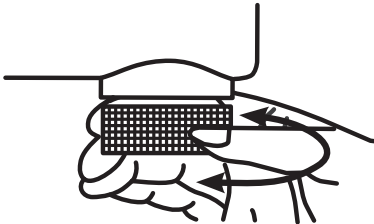

# Anschluss des Plattenspielers

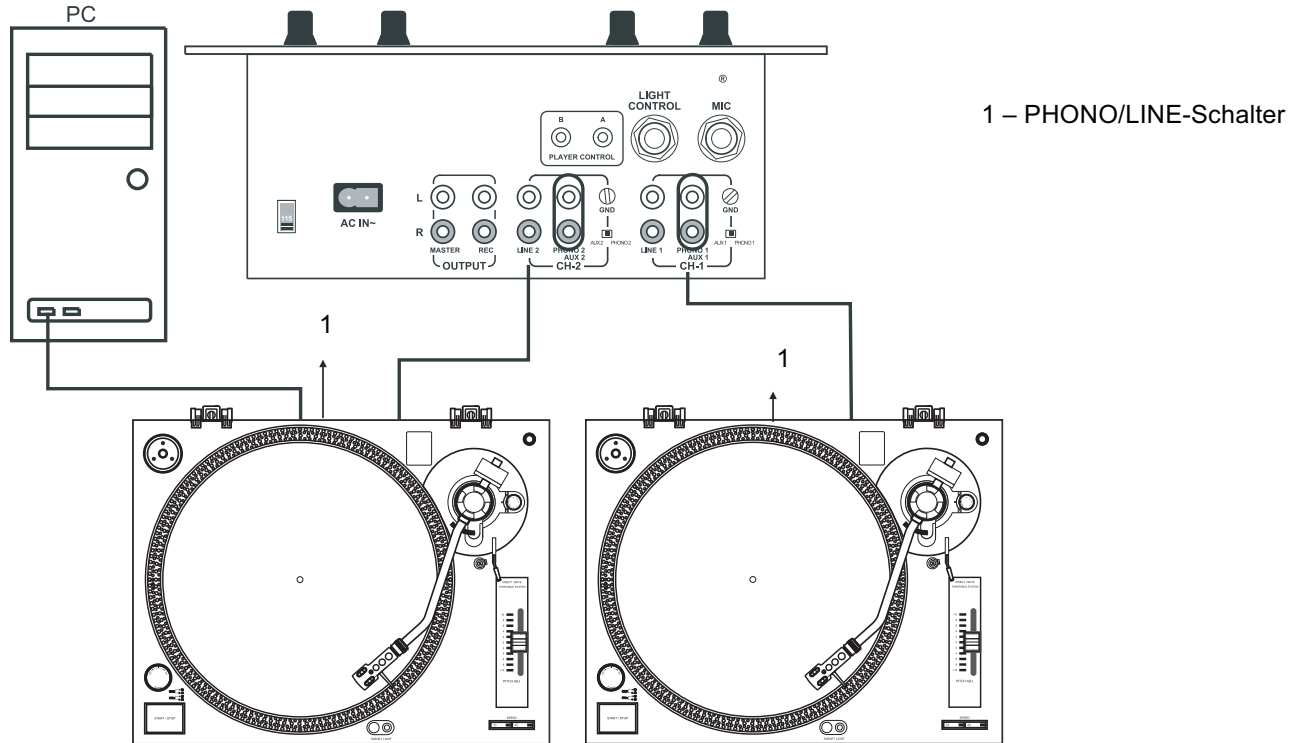

## Anschluss an den Verstärker

- Schließen Sie die Audiokabel an die RCA OUTPUT Buchsen 22 und an die LINE/AUX- oder Phono-Buchsen am Verstärker an.

### Hinweis:

Dabei auf den richtigen Anschluss des linken und rechten Kanals achten (rot = rechter Kanal, weiß = linker Kanal).

## Anschluss an den Computer

- Verbinden Sie den USB-Anschluss 20 mit einem freien USB-Steckplatz an Ihrem Computer. Beachten Sie die Hinweise auf S. 19.

## Netzanschluss

- Stecken Sie den Netzstecker in eine Steckdose.



## Wie Sie den PHONO/LINE-Schalter einstellen

- Stellen Sie den PHONO/LINE-Schalter 21 auf PHONO, wenn der Plattenspieler an den PHONO-Buchsen angeschlossen ist,
- Stellen Sie den PHONO/LINE-Schalter 21 auf LINE, wenn der Plattenspieler an den LINE-Buchsen (bzw. AUX oder AUDIO) angeschlossen ist.

## Abnehmen/Anbringen der Nadelschutzkappe

- Vor der Wiedergabe einer Schallplatte muss die Nadelschutzkappe **A** vom Tonabnehmer entfernt werden. Ziehen sie die Kappe nach vorne ab.

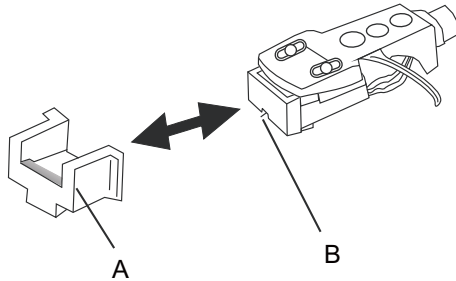

- Es wird empfohlen, die Nadelkappe zum Schutz der Nadel **B** nach der Wiedergabe wieder anzubringen.



# Abspielen einer Schallplatte

## Vorgehensweise

- ➔ Legen Sie eine Schallplatte auf den Plattenteller.
- ➔ Drehen Sie den Ein-/Aus-Schalter 5 in die "ON"-Position.
- ➔ Die LED-Anzeige bei der Drehzahl-Wahltaste 10 (33 U/min) und die Stroboskoplampe 4 leuchten auf.

### Anmerkung:

Wählen Sie mit den SPEED-Wahltasten die Geschwindigkeit, mit der Sie die Schallplatte abspielen möchten.

- ➔ Entfernen Sie den Nadelschutz, falls der Tonabnehmer mit einem abnehmbaren ausgestattet ist.
- ➔ Lösen Sie die Klemme 14.
- ➔ Drücken Sie die Start-/Stop-Taste 6. Der Plattenteller 19 beginnt sich zu drehen.
- ➔ Heben Sie den Lift-Hebel 13 an.
- ➔ Schwenken Sie den Tonarm 9 über die gewünschte Rille.

- ➔ Stellen Sie den Lift-Hebel 13 nach unten. Der Tonarm senkt sich langsam auf die Schallplatte ab und die Wiedergabe beginnt.
- ➔ Führen Sie den Tonarm nach beendetem Abspielen auf die Tonarmablage 14 zurück und befestigen Sie ihn mit der Klemme.
- ➔ Drücken Sie die Start-/Stop-Taste 6.
- ➔ Stellen Sie den Ein-/Aus-Schalter 5 in die "OFF"-Position, nachdem die elektronische Bremse den Plattenteller gestoppt hat.

### Anmerkung:

Die elektronische Bremse funktioniert nicht, wenn der Ein-/Aus-Schalter ausgeschaltet wird, bevor die Start-/Stop-Taste gedrückt wird.

## Unterbrechen des Abspielens

- ➔ Stellen Sie den Lift-Hebel 13 nach oben.

Dadurch hebt sich die Tonabnehmernadel von der Schallplatte ab.

## **Abspielen einer 45 U/min-Schallplatte mit großem Mittelloch**

- Stecken Sie den 45 U/min-Adapter 1 auf die Plattentellerachse 3.
- Drücken Sie die SPEED-Wahltaste 11.

## **Drehzahl-Feineinstellung PITCH ADJ.**

Die Drehzahl ist mit dem Schieber 12 über einen Bereich von -10 % bis + 10 % regelbar.

- Schieben Sie den Schieber 12 nach oben, um die Drehzahl zu reduzieren bzw. nach unten, um die Drehzahl zu erhöhen.

Die Zahlen auf der Skala geben ungefähre Prozentzahlen für die Drehzahlregulierung an.

Wenn eine der vier Stroboskoppunktzeilen 2 am Plattentellerrand stationär zu bleiben scheint, so wird dadurch die korrekte Drehzahl (bzw. Nenndrehzahl) angezeigt.

# Bevor Sie den USB-Anschluss herstellen

## Systemvoraussetzungen

Bitte stellen Sie vor dem Anschluss sicher, dass Ihr Computersystem die nachfolgend genannten Voraussetzungen erfüllt:

- Intel Pentium oder AMD Athlon, 1GHz oder höher
- (oder entsprechenden MAC-Rechner)
- USB 1.1 oder USB 2.0-Anschluss (2.0 empfohlen)
- Betriebssystem Windows 2000/XP oder aktueller bzw. MAC OSX oder aktueller
- Kompatible Soundkarte
- Arbeitsspeicher > 512 MB
- CD oder DVD-Brenner zur Erstellung von Audio-CDs
- Lautsprecher, Maus
- 10 MB freien Festplattenspeicher für die Software-Installation
- Zusätzlich freien Festplattenspeicher für das Digitalisieren Ihrer Musik

### Hinweis:

- Die Audacity®-Software ist eine freie Open-Source-Software verbreitet unter der GNU General Public License (GPL). Sehen Sie bitte auf der Homepage nach, ob ein Update verfügbar ist. Unter <http://www.audacityteam.org/> steht ggf. eine aktuelle Version bzw. Updates zur Verfügung.
- Sie können auch im Prinzip jede andere PC-Audioaufnahme-Software verwenden.

Die Software Audacity® **vor der Verbindung und Inbetriebnahme** des Gerätes am PC bzw. MAC installieren.



Als alternatives Programm dient z.B. der „Free MP3 Sound Recorder“.

## Wie Sie Ihre Musik digitalisieren

### Software installieren

→ Sehen Sie bitte auf der Homepage nach, ob ein Update verfügbar ist (<http://www.audacityteam.org/>) und installieren Sie ggf. das Update.

### Plattenspieler anschließen

→ Verbinden Sie den USB-Anschluss 20 des Plattenspielers mit einem freien USB-Anschluss an Ihrem Rechner.

### Software einrichten

1. Starten Sie die Audacity-Software.
2. Wählen Sie im Menü [Bearbeiten] und [Einstellungen].  
Die Software-Einstellungen öffnen sich.



- Bsp: Version 1.2.6 für Windows XP und älter
3. Klicken Sie auf den Reiter [Audio E/A].
  4. Wählen Sie als Wiedergabegerät Ihre interne Soundkarte aus dem Dropdown-Menü [Gerät] aus.
  5. Wählen Sie als Aufnahmegerät USB Audio CODEC oder „Microsoft Sound Mapper Input“ aus dem Dropdown-Menü [Gerät] aus.
  6. Wählen Sie Kanäle (2 Stereo).
  7. Klicken Sie auf [Software Playthrough], so dass ein Haken davor gesetzt ist.
  8. Klicken Sie auf OK.

## **Musik aufzeichnen und speichern**

1. Starten Sie die Wiedergabe.
2. Klicken Sie auf die rote Aufnahme-Taste in der Software.
3. Klicken Sie auf die blaue PAUSE-Taste zum vorübergehenden Unterbrechen der Aufnahme.
4. Klicken Sie zum Beenden der Aufzeichnung auf die gelbe STOP-Taste.
5. Klicken Sie auf die grüne PLAY-Taste zur Wiedergabe Ihrer beendeten Aufzeichnung.
6. Klicken Sie auf Datei und wählen Sie „Exportieren als WAV“ zum Speichern und Exportieren der Aufnahme.

## Wie Sie den Plattenspieler reinigen

### **Stromschlag!**

Um die Gefahr eines elektrischen Schlags zu vermeiden, dürfen Sie das Gerät nicht mit einem nassen Tuch oder unter fließendem Wasser reinigen.

### **ACHTUNG!**

Sie dürfen keine Scheuerschwämme, Scheuerpulver und Lösungsmittel wie Alkohol oder Benzin verwenden. Zur Reinigung des Gerätes und der Schallplatten dürfen nur dafür vorgesehene Reinigungsmittel (antistatisch) verwendet werden. Diese sind im Zubehörfachhandel erhältlich.

- ➔ Reinigen Sie das Gehäuse mit einem weichen, mit Wasser angefeuchteten Tuch.

## Reinigung der Nadel und der Platte

Nadel und Platte sollten vor dem Abspielen stets gereinigt werden, um eine vorzeitige Abnutzung zu verhindern.

- ➔ Streichen Sie mit einem Reinigungspinsel von hinten nach vorne über die Nadel.

- ➔ Zur Reinigung der Platte wischen Sie mit einem Plattentuch leicht schräg über die Platte.

## Auswechseln der Nadel

Die Abtastnadel ist durch den Abspielvorgang natürlichem Verschleiß ausgesetzt. Wir empfehlen daher eine regelmäßige Überprüfung, die bei Diamant-Abtastnadeln nach min. 1000 Spielstunden erfolgen sollte.

### **Hinweis:**

Abgenutzte oder beschädigte (abgesplitterte) Abtastnadeln zerstören die Schallplatten.

Verwenden Sie bei Ersatzbedarf, wenn möglich, die Original Nadel.

- ➔ Ziehen Sie die Abtastnadel schräg nach unten ab.
- ➔ Das Einsetzen der Abtastnadel erfolgt in umgekehrter Weise.

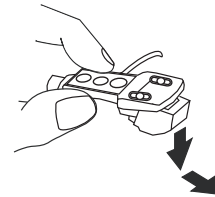

## Montage eines anderen Tonabnehmer-Systems

- Lesen Sie vor der Montage die Anleitung des Herstellers des Tonabnehmer-Systems durch.
- Setzen Sie für die Montage den Nadelschutz auf, damit die Nadelspitze vor Beschädigung geschützt wird.
- Verbinden Sie die Anschlussdrähte mit den Anschlussstiften des Tonabnehmer-Systems.
- Die Anschlüsse der meisten Systeme sind mit Farben markiert. Verbinden Sie jeden Anschlussdraht mit dem Anschlussstift derselben Farbe.

Weiß (L+)	linker Kanal, Pluspol
Blau (L-)	linker Kanal, Minuspol
Rot (R+)	rechter Kanal, Pluspol
Grün (R-)	rechter Kanal, Minuspol

- Befestigen Sie das Tonabnehmer-System mittels der mitgelieferten Schrauben am Tonarmkopf.

## Wie Sie Fehler beseitigen

Wenn das Gerät nicht wie vorgesehen funktioniert, überprüfen Sie es anhand der folgenden Tabellen.

Wenn Sie die Störung auch nach den beschriebenen Überprüfungen nicht beheben können, nehmen Sie bitte Kontakt mit dem Hersteller auf.

### Probleme mit dem Gerät

Symptom	Mögliche Ursache/Abhilfe
Der Tonarm überspringt Spuren, gleitet über die Platte oder bewegt sich nicht	Der Plattenspieler steht nicht waagrecht. Den Plattenspieler auf eine waagerechte Unterlage stellen. Die Platte ist verschmutzt oder verkratzt. Die Platte mit einem Plattenreiniger reinigen oder eine andere Platte abspielen. Auflagedruck des Tonarms ggf. zu niedrig. Justieren Sie den Auflagedruck. Evtl. ist die Nadel defekt. Wechseln Sie die Nadel aus. Antiskating prüfen und ggf. neu einstellen.

Symptom	Mögliche Ursache/Abhilfe
Schlechte Tonqualität, starke Störgeräusche, Tonaussetzer usw.	Die Nadel ist verschmutzt oder abgenutzt. Die Nadel mit einem Pinsel säubern bzw. austauschen. Die Platte ist verschmutzt oder verstaubt. Die Platte mit einem Plattenreiniger reinigen.
Die Drehzahl stimmt nicht.	Die Drehzahl entsprechend der Angabe auf der Platte einstellen. (33 U/min. oder 45 U/min.)
Der Ton ist zu leise oder laut und verzerrt.	Der Plattenspieler ist nicht an den richtigen Eingang angeschlossen. (siehe Seite 14)
Kein Ton über PC-Lautsprecher.	Software-Einstellungen überprüfen, siehe S. 20



## Technische Daten

Abmessungen (Breite x Höhe x Tiefe):	450 mm x 139 mm x 350 mm
Gewicht:	5,36 kg
Motor:	8poliger, 2 Phasen-DirectDrive-Gleichstrommotor
Start-/Stop-Zeit:	< 1 s
Spannung:	230 V Wechselstrom, 50 Hz
Leistungsaufnahme:	11 W
Umgebungsbedingungen:	+5 °C bis +35 °C 45 % bis 85 % relative Luftfeuchte (nicht kondensierend)
Gleichlaufschwankungen:	< ± 0,15 % DIN/WTD bei 3 kHz
Abtastnadel:	Diamant-Nadel
Effektive Tonarmlänge:	220 mm

## Richtlinien und Normen

Dieses Produkt entspricht

- der Niederspannungsrichtlinie (2014/35/EU),
- der EMV-Richtlinie (2014/30/EU).

Frequenzbereich:	20 Hz – 20 kHz; +1/-3 dB bei 1 kHz
Kanaltrennung	> 15 dB
Phono Output Level	1.5~3.6 mV
Line Output	90~216mV
WOW, Flutter	< 0.15% WRMS (JIS WTD) bei 331/3 Upm
Signal-Rausch-Verhältnis SNR Signal-Noise-Ratio	> 55 dB
USB-Anschluss	USB 1.1/2.0 für WINDOWS, MAC OSX

Technische Änderungen und Irrtümer vorbehalten.  
Die Abmessungen sind ungefähre Werte.



## Wie Sie den Hersteller erreichen

DGC GmbH  
Graf-Zeppelin-Str. 7  
D-86899 Landsberg  
www.dual.de

## Entsorgungshinweise

### Entsorgung der Verpackung

Ihr neues Gerät wurde auf dem Weg zu Ihnen durch die Verpackung geschützt. Alle eingesetzten Materialien sind umweltverträglich und wieder verwertbar.

Bitte helfen Sie mit und entsorgen Sie die Verpackung umweltgerecht.

Über aktuelle Entsorgungswege informieren Sie sich bei Ihrem Händler oder über Ihre kommunale Entsorgungseinrichtung.



### **Erstickungsgefahr!**

Verpackung und deren Teile nicht Kindern überlassen.

Erstickungsgefahr durch Folien und anderen Verpackungsmaterialien.

## Wie Sie das Gerät entsorgen

Altgeräte sind kein wertloser Abfall. Durch umweltgerechte Entsorgung können wertvolle Rohstoffe wiedergewonnen werden. Erkundigen Sie sich in Ihrer Stadt- oder Gemeindeverwaltung nach Möglichkeiten einer umwelt- und sachgerechten Entsorgung des Gerätes.



Dieses Gerät ist entsprechend der Richtlinie 2002/96/EG über Elektro- und Elektronik-Altgeräte (WEEE) gekennzeichnet.

Dieses Produkt darf am Ende seiner Lebensdauer nicht über den normalen Haushaltsabfall entsorgt werden, sondern muss an einem Sammelpunkt für das Recycling von elektrischen und elektronischen Geräten abgegeben werden. Das Symbol auf dem Produkt, der Gebrauchsanleitung oder der Verpackung weist darauf hin. Die Werkstoffe sind gemäß ihrer Kennzeichnung wiederverwertbar. Mit der Wiederverwendung, der stofflichen Verwertung oder anderen Formen der Verwertung von Altgeräten leisten Sie einen wichtigen Beitrag zum Schutze unserer Umwelt.



### **Lebensgefahr!**

Bei ausgedienten Geräten Netzstecker ziehen. Netzkabel durchtrennen und mit dem Stecker entfernen.



**DTJ 301 USB**  
**DTJ 301.2 USB**  
**Platine tourne-disque**  
**pour DJ avec port USB**

**Manuel d'utilisation**

---

## Avant-propos

Ce manuel d'utilisation vous aide en vue d'une utilisation

- conforme aux prescriptions et
- sûre

Utilisation de votre **platine tourne-disque**, appelée par la suite platine tourne-disque ou appareil.

Veuillez tenir compte des remarques relatives à l'utilisation du port USB à la page 19.

## Groupe ciblé par ce manuel d'utilisation

Le manuel d'utilisation s'adresse à chaque personne qui

- installe,
- utilise,
- nettoie
- ou élimine l'appareil.

Tous les noms de marques et de produits cités sont des marques de fabrique ou des marques déposées des fabricants correspondants.

## Caractéristiques de présentation de ce manuel d'utilisation

Divers éléments du manuel d'utilisation sont munis de caractéristiques de présentation définies. Ainsi, vous pourrez rapidement vous rendre compte s'il s'agit

de texte normal,

- d'énumérations ou
- ➔ d'étapes de manipulation.

Lisez attentivement ce mode d'emploi, conservez-le pour un usage ultérieur, mettez-le à la disposition des autres utilisateurs et suivez les consignes qui y figurent.

---

# Table des matières

## Consignes de sécurité et installation de la platine

### tourne-disque ..... 4

Sécurité ..... 4

Installation ..... 5

### Description de la platine tourne-disque..... 7

Volume de livraison..... 7

Caractéristiques particulières..... 7

Face avant de l'appareil ..... 8

### Préparatifs ..... 9

Plateau ..... 9

Revêtement de plateau ..... 9

Adaptateur de centrage..... 9

Montage de la coquille du bras de lecture ..... 9

Bras de lecture : ..... 10

Montage du contrepoids..... 10

Réglage de la force d'appui ..... 10

Réglage antipatinage ..... 11

L'éclairage de l'aiguille ..... 12

Le capot ..... 12

Pieds réglables..... 13

### Raccordement de la platine tourne-disque ..... 14

Raccordement à l'amplificateur ..... 15

Raccordement à l'ordinateur ..... 15

Raccordement secteur ..... 15

Réglage du sélecteur PHONO/LINE..... 15

Retirer / Mettre la protection de l'aiguille..... 16

### Lecture d'un disque ..... 17

Procédure ..... 17

Interruption de la lecture ..... 17

Lecture d'un disque 45 tours avec grand trou central... 18

Réglage fin de la vitesse "PITCH ADJ." ..... 18

### Avant l'établissement de la connexion USB ..... 19

Configuration requise..... 19

### Numérisation de vos morceaux musicaux..... 20

Installation du logiciel..... 20

Raccordement de la platine tourne-disque ..... 20

Configuration du logiciel ..... 20

Enregistrement et mémorisation de la musique ..... 21

### Nettoyage de la platine tourne-disque..... 22

Nettoyage de l'aiguille et du disque ..... 22

Changement de l'aiguille..... 22

Montage d'une autre cartouche ..... 22

### Élimination des dérangements..... 24

### Caractéristiques techniques..... 25

### Consignes d'élimination ..... 26

## Consignes de sécurité et installation de la platine tourne-disque

Veuillez lire consciencieusement toutes les consignes de sécurité et conservez-les au cas où vous vous poseriez des questions ultérieurement. Respectez toujours tous les avertissements et consignes de ce manuel d'utilisation, ainsi que ceux qui figurent au dos de l'appareil.

### **Sécurité**

#### **Attention !**

- L'appareil doit uniquement être raccordé à une tension secteur de 230 V~, 50 Hz. N'essayez jamais d'utiliser l'appareil avec une autre tension.
- La fiche secteur doit seulement être raccordée après la fin de l'installation conforme aux prescriptions.
- Si la fiche secteur est défectueuse ou si l'appareil présente d'autres dommages, il est interdit de mettre l'appareil en marche.
- Lors du débranchement du cordon d'alimentation de la prise de courant, tirer sur la fiche d'alimentation - et non sur le câble.
- Evitez le contact de l'appareil avec l'eau ou l'humidité.
- Afin d'éviter un risque d'incendie et le risque d'un choc électrique, n'exposez pas l'appareil à la pluie ni à toute autre sorte d'humidité.
- Ne mettez pas l'appareil en service à proximité de baignoires, de piscines ou jets d'eau.
- Ne posez pas de récipient contenant des liquides, par ex. un vase à fleurs, sur l'appareil. Ils pourraient se renverser et le liquide qui s'écoule risquerait d'entraîner des dommages considérables, voire un choc électrique.
- Si des corps étrangers ou un liquide devaient parvenir à l'intérieur de l'appareil, débranchez immédiatement la fiche secteur de la prise de courant. Faites vérifier l'appareil par un spécialiste qualifié avant de le remettre en service. Danger de choc électrique en cas d'ouverture du boîtier.
- N'ouvrez pas le boîtier. Danger de choc électrique en cas d'ouverture du boîtier.
- N'essayez jamais de réparer vous-même un appareil défectueux. Adressez-vous toujours à nos points de service après-vente.
- N'ouvrez en aucun cas l'appareil – seul un spécialiste doit l'ouvrir.

- Des corps étrangers, par ex. aiguilles, pièces de monnaie, etc., ne doivent pas tomber à l'intérieur de l'appareil.
- Veiller également à ne pas toucher les contacts situés au dos de l'appareil avec des objets métalliques ou avec les doigts. Ceci peut occasionner des court-circuits.
- Ne posez pas de bougies allumées ou autres sources potentielles d'incendie sur l'appareil.
- Ne laissez jamais des enfants utiliser cet appareil sans surveillance.
- Faites effectuer les travaux de maintenance uniquement par des spécialistes qualifiés. Sinon, vous ou d'autres personnes pourriez être exposés à un danger.
- L'appareil reste branché au secteur, même lorsqu'il est en mode veille. Débranchez la fiche secteur de la prise de courant si vous n'utilisez pas l'appareil pendant une période prolongée. Tirez sur la fiche et non pas sur le câble.
- N'écoutez pas des CD ou la radio avec un volume trop élevé, car cela pourrait entraîner des troubles auditifs durables.
- Cet appareil n'est pas destiné pour une utilisation par des personnes (y compris des enfants) avec des facultés physiques, sensorielles ou intellectuelles

limitées ou manquant d'expérience et/ou de connaissances, sauf si elles sont sous la surveillance d'une personne compétente pour leur sécurité ou s'ils ont reçu l'autorisation de cette personne pour utiliser l'appareil.

- Les enfants doivent rester sous surveillance, afin de garantir qu'ils ne jouent pas avec l'appareil.
- Il est interdit d'effectuer des transformations sur l'appareil.
- Des appareils endommagés ou des accessoires endommagés ne doivent plus être utilisés.

## Installation

- La platine tourne-disque ne doit être placée que sur une surface horizontale stable, exempte de vibrations.
- N'installez pas l'appareil à proximité de sources de chaleur telles que radiateurs. Évitez l'ensoleillement direct et les emplacements exposés à une quantité exceptionnelle de poussières.
- Veuillez tenir compte du fait que les pieds de l'appareil peuvent laisser, le cas échéant, des marques de couleur sur certaines surfaces de meubles. Mettez une protection entre le meuble et l'appareil.

- Vous ne devez utiliser l'appareil qu'en position horizontale.
- Ne posez pas d'objets lourds sur l'appareil.
- N'utilisez **pas** l'appareil en extérieur !
- L'appareil ne doit pas être installé dans des locaux avec un taux d'humidité de l'air élevé, par ex. à la cuisine ou dans un sauna, étant donné que des dépôts d'eau de condensation risqueraient d'endommager l'appareil. L'appareil est prévu pour un fonctionnement dans un environnement sec et au sein d'un climat tempéré, et ne doit pas être exposé aux gouttes d'eau ni aux projections d'eau.
- Gardez l'appareil à distance d'appareils générant de forts champs magnétiques.
- Lorsque vous déplacez l'appareil d'un environnement froid vers un environnement chaud, de l'humidité peut se former à l'intérieur de l'appareil. Dans ce cas, attendez environ une heure avant de le mettre en service.
- Posez le câble d'alimentation de manière à éviter tous risques de trébuchement.
- Veillez à ce que le câble d'alimentation ou la prise reste toujours facilement accessible, afin que vous puissiez débrancher rapidement l'appareil de l'alimentation électrique. La prise de courant devrait se trouver aussi près que possible de l'appareil.
- Pour le raccordement au secteur, enfoncez complètement la fiche secteur dans la prise.
- Utilisez un raccordement secteur approprié et évitez d'utiliser des multiprises !
- Ne pas toucher la fiche d'alimentation avec les mains mouillées, risque d'électrocution !
- En cas de dérangements ou de formation de fumée et d'odeurs provenant de l'appareil, retirez immédiatement la fiche secteur de la prise de courant !
- Débranchez la fiche secteur si un orage menace.
- Débranchez la fiche secteur si l'appareil n'est pas utilisé pendant une période prolongée, par ex. avant d'entreprendre un voyage.
- Un volume trop élevé, surtout lors de l'utilisation d'un casque, peut conduire à des dommages auditifs.
- N'utilisez pas d'autre appareil USB pour le raccordement à l'interface USB. Le port USB est uniquement prévu pour le raccordement direct à un PC !

### **Utilisation conforme aux prescriptions**

L'appareil a été développé pour la restitution de disques vinyle.



## Description de la platine tourne-disque

### Volume de livraison

➔ Retirez l'appareil et tous ses accessoires de l'emballage.

**Remarque** : Les petites pièces se trouvent dans les parties latérales de l'emballage polystyrène !

Conservez le carton et tous les éléments de l'emballage pour un éventuel transport ultérieur

Veuillez vérifier que tous les accessoires mentionnés ci-dessous sont présents :

- la platine tourne-disque,
- le plateau,
- la cartouche avec l'aiguille,
- l'aiguille remplacement
- le contrepoids,
- le revêtement du plateau,
- le capot à 2 charnières
- l'adaptateur de centrage (adaptateur)
- le câble de connexion audio et USB,
- le présent manuel d'utilisation.



### Caractéristiques particulières

- Avec cet appareil vous pouvez : lire des disques 33 et 45 tours.
- Cet appareil a été conçu pour le scratch.
- L'appareil est équipé d'un moteur à entraînement direct avec démarrage rapide et arrêt rapide (< 1 s).
- La platine tourne-disque est dotée d'un sélecteur de réglage de la sensibilité/préamplificateur intégré ; elle peut ainsi être raccordée à une entrée phono ou audio (AUX-In).
- Le port USB et le logiciel Audacity vous permettent de transférer vos disques vinyles sur un PC pour les numériser.



Installez le logiciel Audacity® **avant le raccordement et la mise en service** de l'appareil sur le PC ou le MAC.

## Face avant de l'appareil

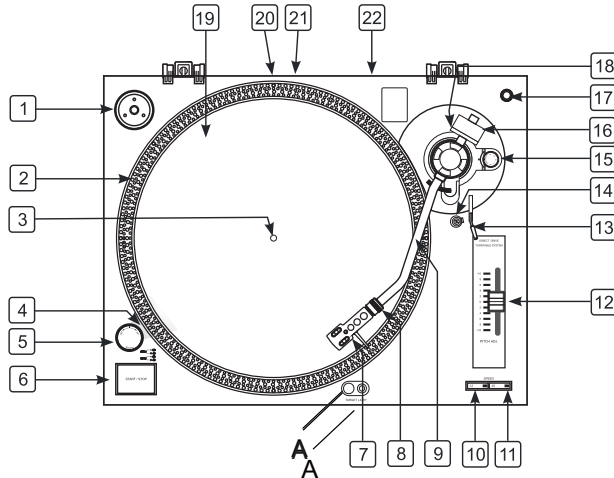

1	Logement de l'adaptateur de centrage (adaptateur pour maxi-45T)
2	Points stroboscopiques, 4 rangs
3	Axe du plateau
4	Lampe stroboscope
5	POWER ON/OFF : bouton de mise sous/hors tension
6	START/STOP : bouton marche/arrêt

7	Porte-cellule
8	Bague fileté pour porte-cellule
9	Bras de lecture
10	SPEED 33 : touche de vitesse 33 tours
11	SPEED 45 : touche de vitesse 45 tours
12	PITCH ADJ. : curseur pour réglage fin de la vitesse (+10 % ...-10 %)
13	Levier du lève-bras
14	Repose-bras avec serre-bras
15	Réglage antipatinage
16	Contrepoids
17	Logement pour aiguille de rechange
18	Anneau gradué du contrepoids
19	Plateau avec tapis
20	Port USB
21	Sélecteur PHONO/LINE
22	Sorties à droite, à gauche pour connecteur audio, cinch
A	Eclairage de l'aiguille

## Préparatifs

- Avant tout montage, vérifiez si les accessoires sont au complet.
- Montez le capot complètement à la fin ; ainsi, vous pourrez réaliser confortablement le montage et le réglage du système !
- Placez la platine tourne-disque sur une surface stable, sans vibrations et horizontale.
- Eloignez la platine tourne-disque le plus possible des haut-parleurs et isolez-la du bruit émis, afin de minimiser les vibrations.

## Plateau

- Montez le plateau avec précaution sur l'axe du plateau 3.

## Revêtement de plateau

- Placez le revêtement de plateau (feutre antistatique) sur le plateau.

## Adaptateur de centrage

L'adaptateur de centrage est utilisé par exemple pour les disques 45 tours qui ne sont pas munis de support de centrage. Si l'adaptateur de centrage n'est pas utilisé, il peut être placé sur le logement 1 prévu à cet effet.

## Montage de la coquille du bras de lecture

- Montez la coquille du bras de lecture 1 dans le logement prévu à cet effet sur le bras de lecture 3, comme illustré.

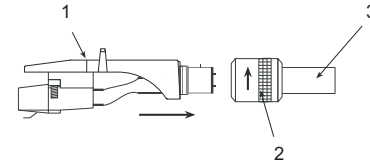

- Tout en maintenant la coquille du bras de lecture à l'horizontale, fixez la coquille sur le bras de lecture en tournant la bague filetée 2 comme illustré.

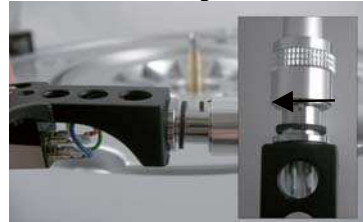

## Bras de lecture :

Pour le transport, le bras de lecture est bloqué sur le repose-bras à l'aide d'un serre-bras. Desserrez le serre-bras 14 avant la première mise en service. En cas de transport ultérieur, le bras de lecture doit être à nouveau bloqué sur le repose-bras à l'aide du serre-bras 14 pour éviter tout dommage du aux vibrations.

## Montage du contrepooids

Le contrepooids 2 est vissé, comme illustré, sur le bras de lecture 1.

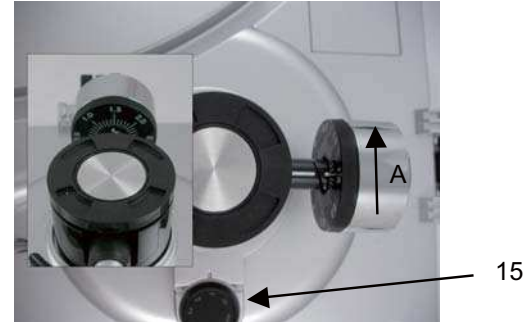
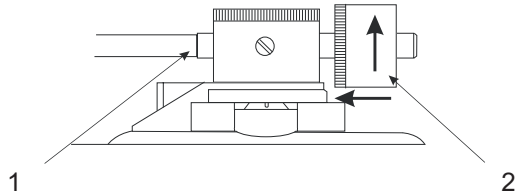

## Réglage de la force d'appui

- ➔ Retirez le cache de protection de l'aiguille (si la cartouche est équipée d'un cache de protection amovible). Lors de cette opération, veillez à ne pas toucher la pointe de l'aiguille avec les doigts.
- ➔ Libérez le bras de lecture 9 en desserrant le serre-bras 14 et levez-le du repose-bras.
- ➔ Tournez le contrepooids complet **A** dans le sens des aiguilles d'une montre (sens de la flèche illustré ci-dessus) ou dans le sens contraire des aiguilles jusqu'à ce que le bras de lecture soit à peu près équilibré ; il doit flotter librement.

**Remarque :**

- Le fait de tourner davantage le contrepoids dans le sens des aiguilles d'une montre provoque la descente de la cartouche.
- Le fait de tourner davantage le contrepoids dans le sens contraire des aiguilles provoque la levée de la cartouche.

Lors du réglage de l'équilibre "0" horizontal, veillez à ce que l'aiguille de lecture n'entre pas en contact avec la feutrine ou d'autres objets.

- ➔ Après avoir équilibré le bras de lecture horizontalement, bloquez-le provisoirement sur le repose-bras à l'aide du serre-bras 14.
- ➔ Maintenez le contrepoids en place avec une main et tournez uniquement l'anneau de réglage du contrepoids jusqu'à ce que le "0" s'aligne avec la ligne médiane sur l'arrière du bras de lecture.
- ➔ Le réglage de l'équilibre "0" horizontal est terminé.
- ➔ Après le réglage de l'équilibre "0" horizontal, tournez le contrepoids dans le sens des aiguilles d'une montre (sens de la flèche) afin d'obtenir la pression d'appui correcte.

Étant donné que l'anneau de réglage de la pression d'appui tourne en même temps que le contrepoids, vous pouvez lire la pression d'appui directement sur l'anneau gradué.

**Remarque :**

Il est recommandé d'utiliser une pression d'appui de > 2,5 grammes pour la cartouche fournie. En cas de doute, veuillez vous en tenir à la recommandation du fabricant de la cartouche.

**Réglage antipatinage**

La traction du bras de lecture occasionnée par la force de patinage en direction du centre du plateau provoque une augmentation de la force d'appui sur le flanc interne du sillon du plateau. Pour la compensation de la force de patinage et l'effet particulièrement désavantageux en résultant pour la lecture de disques vinyle stéréo, l'appareil est doté d'un dispositif antipatinage.

- ➔ Réglez le bouton de réglage de l'antipatinage 15 sur la même valeur que la force d'appui.

## L'éclairage de l'aiguille

- Appuyez sur l'interrupteur d'éclairage de l'aiguille **A**. Le dispositif d'éclairage de l'aiguille **B** est sorti et éclaire l'aiguille.

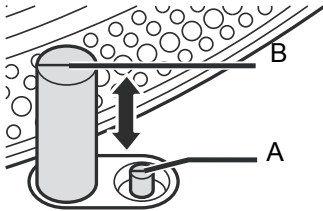

- Lorsque l'éclairage de l'aiguille n'est pas nécessaire, repoussez-le vers le bas, dans le châssis. Ce faisant, la lampe s'éteint.

## Le capot

- Basculez vers le bas la charnière se trouvant sur le corps.
- Guidez les logements du capot à gauche et à droite de façon égale sur les charnières.



- Ce faisant, veillez à ce que le ressort d'arrêt s'enclenche.



## Pieds réglables

Les pieds réglables servent à l'isolation contre les vibrations ainsi qu'au réglage en hauteur et l'ajustage de la platine tourne-disque.

- Tournez les pieds se trouvant sous l'appareil dans le **sens inverse des aiguilles d'une montre**, afin de dévisser les pieds.

### Remarque :

Veillez noter que la plage de réglage maximale est de 0,5 centimètre.

- Placez la platine tourne-disque sur une surface plane et compensez les éventuelles différences de hauteur à l'aide des pieds réglables.

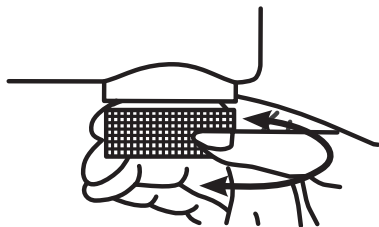

## Raccordement de la platine tourne-disque

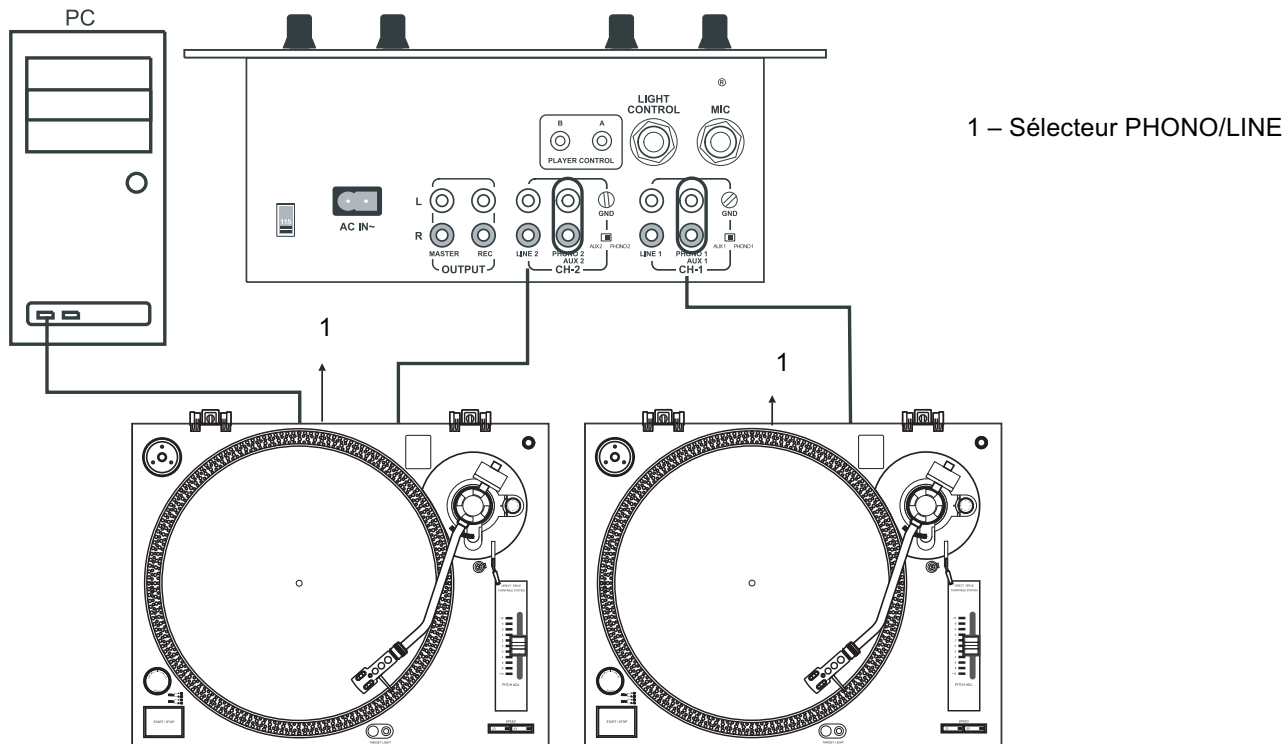



## Raccordement à l'amplificateur

- Branchez les câbles audio aux prises RCA OUTPUT 22 et aux prises LINE/AUX ou Phono de l'amplificateur.

### Remarque :

Lors de cette opération, faites attention à raccorder correctement les canaux gauche et droit (rouge = canal droit, blanc = canal gauche).

## Raccordement à l'ordinateur

- Raccordez le port USB 20 à un emplacement USB libre de votre ordinateur. Pour cela, veuillez tenir compte des remarques page 19.

## Raccordement secteur

- Branchez la fiche secteur à une prise de courant.



## Réglage du sélecteur PHONO/LINE

- Réglez le sélecteur PHONO/LINE 21 sur PHONO lorsque la platine tourne-disque est raccordée aux prises PHONO,
- Réglez le sélecteur 21 sur LINE lorsque la platine tourne-disque est raccordée aux prises LINE (voire AUX ou AUDIO).

## Retirer / Mettre la protection de l'aiguille

- Avant la lecture d'un disque, il est nécessaire de retirer la protection de l'aiguille **A** de la tête de lecture. Retirez la protection vers l'avant.

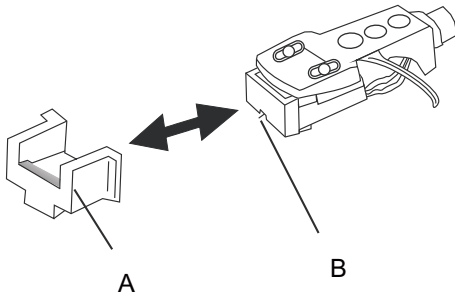

- Pour protéger l'aiguille, il est conseillé de mettre à nouveau la protection **B** après la lecture.

# Lecture d'un disque

## Procédure

- Mettez un disque vinyle sur la platine tourne-disque.
- Tournez le bouton de mise sous/hors tension 5 sur la position "ON".
- L'affichage à LED de la touche de sélection de vitesse 10 (33 tours) et la lampe stroboscope 4 s'allument.

### Remarque :

Les touches de sélection SPEED vous permettent de sélectionner la vitesse de lecture du disque.

- Retirez la protection de l'aiguille (si la cartouche est équipée d'une protection amovible).
- Desserrez le serre-bras 14.
- Appuyez sur le bouton Start/Stop 6. La platine tourne-disque 19 commence à tourner.
- Levez le levier du lève-bras 13.
- Pivotez le bras de lecture 9 au-dessus du sillon désiré.

- Abaissez le levier du lève-bras 13. Le bras de lecture s'abaisse lentement sur le disque et la lecture commence.
- Une fois la lecture terminée, montez et ramenez le bras de lecture sur le repose-bras 14 puis bloquez-le avec le serre-bras.
- Appuyez sur le bouton Start/Stop 6.
- Mettez le bouton de mise sous/hors tension 5 sur la position "OFF" (hors tension) une fois que le frein électronique a arrêté le plateau.

### Remarque :

Le frein électronique ne fonctionnera pas si le bouton de mise sous/hors tension est mis sur la position "OFF" (mise hors tension) avant d'avoir appuyé sur le bouton Start/Stop.

## Interruption de la lecture

- Levez le levier du lève-bras 13.
- L'aiguille de lecture se soulève du disque.

## Lecture d'un disque 45 tours avec grand trou central

- Placez l'adaptateur pour disques 45 tours 1 sur l'axe du plateau 3.
- Appuyez sur la touche de sélection SPEED 11.

## Réglage fin de la vitesse "PITCH ADJ."

La vitesse peut être réglée à l'aide du curseur 12 dans une plage comprise entre -10 % et + 10 %.

- Déplacez le curseur 12 vers le haut pour réduire la vitesse ou vers le bas pour l'augmenter.

Les chiffres de l'échelle graduée indiquent des pourcentages approximatifs pour le réglage de la vitesse.

Si l'une des quatre rangées de points stroboscopiques 2 semble immobile sur le bord du plateau, cela signifie que la bonne vitesse de rotation (ou vitesse de rotation nominale) est affichée.

## Avant l'établissement de la connexion USB

### Configuration requise

Avant de procéder à la connexion, assurez-vous que votre système informatique remplit bien les conditions suivantes :

- Intel Pentium ou AMD Athlon, 1 GHz ou plus
- (ou ordinateur MAC correspondant)
- Port USB 1.1 ou USB 2.0 (2.0 recommandé)
- Système d'exploitation Windows 2000/XP ou une version plus récente, MAC OSX ou une version plus récente
- Carte son compatible
- Mémoire de travail > à 512 Mo
- Graveur de CD ou de DVD pour la réalisation de CD audio
- Haut-parleurs, souris
- Mémoire disque dur libre de 10 Mo pour l'installation du logiciel
- Mémoire disque dur libre supplémentaire pour la numérisation de votre musique

### Remarque :

- Le logiciel Audacity® est un logiciel "Open-Source" diffusé gratuitement sous la licence publique générale (GPL) de GNU. Veuillez vérifier sur la page d'accueil si une mise à jour est disponible. Le cas échéant, une version actuelle ou des mises à jour sont disponibles sur le site Internet <http://www.audacityteam.org/>
- En principe, vous pouvez également utiliser tout autre logiciel d'enregistrement audio sur PC.

Installez le logiciel Audacity® **avant le raccordement et la mise en service** de l'appareil sur le PC ou le MAC.



"Free MP3 Sound Recorder" est p. ex. un programme alternatif.

# Numérisation de vos morceaux musicaux

## Installation du logiciel

→ Veuillez consulter la page d'accueil pour voir si une mise à jour est disponible (<http://www.audacityteam.org/>) et installez le cas échéant la mise à jour.

## Raccordement de la platine tourne-disque

→ Raccordez le port USB 20 de la platine tourne-disque à un emplacement USB libre de votre ordinateur.

## Configuration du logiciel

1. Démarrez le logiciel Audacity.
2. Sélectionnez dans le menu [Editer] et [Préférences].  
La fenêtre des préférences du logiciel s'ouvre.



Exemple : Version 1.2.6 pour Windows XP et versions antérieures

3. Cliquez sur l'onglet [E/S audio].
4. Sélectionnez dans le menu déroulant [Appareil] votre carte son interne en tant qu'appareil de restitution.
5. Sélectionnez comme appareil d'enregistrement USB Audio CODEC ou "Microsoft Sound Mapper Input" dans le menu déroulant [Appareil].
6. Sélectionnez CANAUX (2 STEREO).
7. Cochez [Software Playthrough].
8. Cliquez sur OK.

## **Enregistrement et mémorisation de la musique**

1. Démarrez la lecture.
2. Cliquez sur la touche d'enregistrement rouge au niveau du logiciel.
3. Cliquez sur la touche bleue PAUSE pour interrompre temporairement l'enregistrement.
4. Cliquez sur la touche jaune STOP pour arrêter l'enregistrement.
5. Cliquez sur la touche verte PLAY pour lire votre enregistrement.
6. Cliquez sur le fichier et sélectionnez "Exporter en tant que WAV" pour la mémorisation et l'exportation de l'enregistrement.

## Nettoyage de la platine tourne-disque



### Risque d'électrocution !

Afin d'éviter le risque d'un choc électrique, ne lavez pas l'appareil avec un chiffon mouillé ou sous l'eau courante.

### ATTENTION !

N'utilisez pas d'éponge à gratter, de poudre à récurer ni de solvant tel que l'alcool ou l'essence. Utilisez uniquement les produits de nettoyage prévus à cet effet (antistatiques) pour nettoyer votre appareil et vos disques vinyles. Ils sont disponibles dans les commerces spécialisés.

- ➔ Nettoyez le boîtier à l'aide d'un chiffon doux légèrement humide.

## Nettoyage de l'aiguille et du disque

Avant toute lecture, l'aiguille et le disque doivent toujours être nettoyés, pour éviter qu'ils soient usés prématurément.

- ➔ Passez un pinceau sur l'aiguille, de l'arrière vers l'avant.
- ➔ Passez un chiffon de manière légèrement oblique sur le disque.

## Changement de l'aiguille

L'aiguille de lecture subit une usure naturelle à l'usage. Nous vous recommandons donc de contrôler régulièrement son état, au bout de 1000 heures de service pour les aiguilles de diamant.

### Remarque :

Les aiguilles de lecture usées ou endommagées (brisées) détruisent les disques.

Remplacez l'aiguille uniquement par le même modèle.

- ➔ Tirez l'aiguille de lecture de biais et vers le bas.
- ➔ Pour remonter de l'aiguille de lecture, procédez à la même opération en sens inverse.

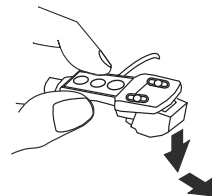



## Montage d'une autre cartouche

- Avant de procéder au montage de la cartouche, veuillez lire attentivement les instructions du fabricant de la cartouche.
- Pour le montage, posez la protection sur l'aiguille afin de ne pas endommager la pointe.
- Raccordez les fils de connexion avec les broches de connexion de la cartouche.
- Sur la plupart des cartouches, les connexions sont repérées par des couleurs. Raccordez chaque fil de connexion avec la broche de la même couleur.

Blanc (L+)	canal gauche, pôle plus
Bleu (L-)	canal gauche, pôle moins
Rouge (R+)	canal droit, pôle plus
Vert (R-)	canal droit, pôle moins

- Fixez la cartouche sur la coquille du bras de lecture à l'aide des vis fournies.

## Elimination des dérangements

Si l'appareil ne fonctionne pas comme prévu, contrôlez-le au moyen des tableaux suivants.

Si vous ne pouvez pas éliminer le défaut, même après les contrôles décrits, veuillez contacter le fabricant.

### Problèmes avec l'appareil

Symptôme	Cause possible / remède
Le bras de lecture saute les pistes, glisse sur le disque ou ne bouge pas	<p>La platine tourne-disque n'est pas à l'horizontale. Placez la platine tourne-disque sur une surface horizontale.</p> <p>Le disque est sale ou rayé. Nettoyez le disque avec l'accessoire adéquat ou passez un autre disque.</p> <p>Pression d'appui du bras de lecture éventuellement trop faible. Réglez la pression d'appui.</p> <p>L'aiguille est éventuellement défectueuse. Remplacez l'aiguille.</p> <p>Contrôlez l'antipatinage et, le cas échéant, réajustez-le.</p>

Symptôme	Cause possible / remède
Mauvaise qualité du son, nombreux parasites, déraillement du son, etc.	<p>L'aiguille est sale ou usée. À l'aide d'un pinceau, nettoyez l'aiguille ou bien changez-la.</p> <p>Le disque est sale ou rayé. Nettoyez le disque avec l'accessoire adéquat.</p>
La vitesse n'est pas appropriée.	Réglez la vitesse en fonction des données figurant sur le disque. (33 tr/min ou 45 tr/min)
Le son est trop faible ou trop fort, il est déformé.	La platine tourne-disque n'est pas raccordée à la bonne entrée. (Voir page 14)
Pas de son sortant des haut-parleurs du PC.	Vérifiez les paramètres du logiciel, voir p. 20

## Caractéristiques techniques

Dimensions (largeur x hauteur x profondeur) :	450 mm x 139 mm x 350 mm
Poids :	5,36 kg
Moteur :	Moteur à courant continu, à entraînement direct, 2 phases, 8 pôles
Durée de la marche/l'arrêt :	< 1 s
Tension :	Courant alternatif 230 V , 50 Hz
Consommation d'énergie :	11 W
Conditions ambiantes :	+5 °C à +35 °C 45 % à 85 % d'humidité relative (non condensée)
Scintillement et pleurage :	< ± 0,15 % DIN/WTD à 3 kHz
Aiguille de lecture :	aiguille de diamant
Longueur effective du bras de lecture :	220 mm

## Directives et normes

Ce produit est conforme à

- la direction "basse tension" (2014/35/EU),
- la directive "compatibilité électromagnétique" (2014/30/EU) et la

Gamme des fréquences :	20 Hz – 20 kHz ; +1/-3 dB à 1 kHz
Séparation des canaux	> 15 dB
Niveau de sortie Phono	1,5~3,6 mV
Sortie ligne	90~216 mV
WOW, Flutter	< 0,15 % WRMS (JIS WTD) à 33 1/3 tr/min
Rapport signal/bruit SNR Signal-Noise-Ratio	> 55 dB
Port USB	USB 1.1/2.0 pour WINDOWS, MAC OSX

Sous réserve de modifications techniques et d'erreurs.  
Les dimensions sont des valeurs approximatives.



## Comment contacter le fabricant

DGC GmbH  
Graf-Zeppelin-Str. 7  
D-86899 Landsberg  
www.dual.de

## Consignes d'élimination

### Élimination de l'emballage

Votre nouvel appareil a été protégé par un emballage lors de son acheminement. Tous les matériaux utilisés sont compatibles avec l'environnement et recyclables.

Veuillez apporter votre contribution et éliminez l'emballage de façon respectueuse de l'environnement.

Concernant les moyens actuels d'élimination des déchets, informez-vous auprès de votre revendeur ou concernant votre installation de gestion de déchets communale.



### **Danger d'étouffement !**

Ne laissez pas l'emballage et ses éléments à des enfants.

Danger d'étouffement par les films ou d'autres matériaux d'emballage.

## Élimination de l'appareil

Les appareils usagés ne sont pas des déchets sans valeur. Une élimination respectueuse de l'environnement permet de recycler des matières brutes précieuses. Renseignez-vous auprès de l'administration de votre ville ou de votre commune concernant les possibilités d'une élimination réglementaire et respectueuse de l'environnement de l'appareil.



Cet appareil est marqué selon la directive 2002/96/CE concernant les appareils électriques et électroniques usagés (WEEE).

Ce produit, arrivé en fin de vie, ne doit pas être éliminé par le biais des ordures ménagères ordinaires ; il doit être remis à un point de collecte prévoyant le recyclage d'appareils électriques et électroniques. Le symbole figurant sur le produit, dans le manuel d'utilisation ou sur l'emballage, attire votre attention à cet égard. Les matériaux sont recyclables conformément à leur marquage. Avec la réutilisation, le recyclage des matériaux ou d'autres formes de recyclage d'appareils usagés, vous apportez une contribution importante à la protection de notre environnement.



### **Danger de mort !**

Débranchez la fiche secteur sur les appareils, qui ne sont plus utilisés. Déconnectez le câble d'alimentation et débranchez-le avec la fiche.



**DTJ 301 USB**  
**DTJ 301.2 USB**  
**Giradischi DJ**  
**con connessione USB**

**Istruzioni d'uso**

---

## Premessa

Questo manuale aiuta a usare

- in modo sicuro e conforme
- a quanto prescritto

il vostro **giradischi**, qui di seguito chiamato giradischi o apparecchio.

Seguire le note sull'utilizzo della connessione USB a pag. 19.

## Destinatari di queste istruzioni d'uso

Le istruzioni d'uso sono rivolte a chiunque

- installano,
- utilizzano,
- puliscono
- o smaltiscono l'apparecchio.

Tutti i nomi dei marchi e dei prodotti sono marchi di fabbrica o marchi di fabbrica registrati del relativo produttore.

## Caratteristiche grafiche di queste istruzioni d'uso

Diversi elementi del manuale sono contrassegnati con simboli particolari. In questo modo risulta facile capire se si tratta di

testo normale,

- elenchi o
- ➔ istruzioni operative.

Leggere attentamente e completamente queste istruzioni d'uso, conservarle per un uso futuro, renderle accessibili ad altri utenti e attenersi alle indicazioni fornite.

---

## Indice

<b>Sicurezza e montaggio del giradischi</b> .....	<b>4</b>
Sicurezza .....	4
Installazione .....	5
<b>Descrizione del giradischi</b> .....	<b>7</b>
Confezione .....	7
Caratteristiche particolari .....	7
Lato anteriore dell'apparecchio .....	8
<b>Come preparare il giradischi per l'uso</b> .....	<b>9</b>
Piatto giradischi .....	9
Rivestimento del piatto giradischi .....	9
Dischetto di centraggio .....	9
Montaggio della testina del braccio del pick-up .....	9
Braccio del pick-up: .....	10
Applicazione del contrappeso .....	10
Regolazione della forza di appoggio .....	10
Regolazione anti-skating .....	11
Illuminazione della puntina .....	12
Il coperchio .....	12
Piedini regolabili dell'apparecchio .....	13
<b>Collegamento del giradischi</b> .....	<b>14</b>
Collegamento all'amplificatore .....	15
Collegamento al computer .....	15
Presa di rete .....	15
Come regolare l'interruttore PHONO/LINE .....	15
Rimozione/applicazione della calotta protettiva della puntina .....	16

<b>Riproduzione di un disco</b> .....	<b>17</b>
Procedimento .....	17
Interruzione della riproduzione .....	17
Riproduzione di un disco a 45 giri/min con foro centrale grande .....	18
Regolazione precisa del numero di giri PITCH ADJ. ....	18
<b>Prima di creare la connessione USB</b> .....	<b>19</b>
Configurazione di sistema .....	19
<b>Come digitalizzare la musica</b> .....	<b>20</b>
Installazione software .....	20
Collegare il giradischi .....	20
Inizializzazione del software .....	20
Registrazione e memorizzazione della musica .....	21
<b>Come pulire il giradischi</b> .....	<b>22</b>
Pulizia della puntina e del disco .....	22
Sostituzione della puntina .....	22
Montaggio di un altro sistema pick-up .....	23
<b>Come eliminare le anomalie</b> .....	<b>24</b>
Problemi con l'apparecchio .....	24
<b>Dati tecnici</b> .....	<b>25</b>
<b>Indicazioni per lo smaltimento</b> .....	<b>26</b>

## Sicurezza e montaggio del giradischi

Leggere attentamente le norme di sicurezza e conservarle per eventuali consultazioni successive. Seguire sempre tutte le avvertenze e istruzioni di questo manuale e riportare sul retro dell'apparecchio.

### Sicurezza

#### Attenzione!

- L'apparecchio può solo essere collegato a una tensione di rete di 230 V~, 50 Hz. Non cercate mai di far funzionare l'apparecchio con un'altra tensione.
- La spina deve essere collegata solo al termine dell'installazione a norma.
- Se la spina è difettosa o se l'apparecchio presenta altri danni, non deve essere messo in funzione.
- Quando si stacca il cavo di rete dalla presa, tirare afferrando la spina e non il cavo.
- Evitare il contatto dell'apparecchio con acqua o umidità.
- Per evitare rischi di incendi e il pericolo di scossa elettrica, non esporre l'apparecchio alla pioggia o ad altre fonti di umidità.
- Non mettere in funzione l'apparecchio nelle vicinanze di vasche da bagno, piscine o dove si formano spruzzi d'acqua.
- Non mettere mai contenitori con liquidi, es. vasi di fiori, sull'apparecchio. Questi potrebbero rovesciarsi, e il liquido fuoriuscito può provocare danni considerevoli o produrre il rischio di scossa elettrica.
- Qualora corpi estranei o liquidi penetrassero nell'apparecchio, scollegare immediatamente la spina dalla presa di corrente. Fare controllare l'apparecchio da personale specializzato qualificato, prima di rimetterlo in funzione. In caso contrario, c'è il rischio di subire una scossa elettrica.
- Non aprire il contenitore. In caso contrario, c'è il rischio di subire una scossa elettrica.
- Non cercare mai di riparare da soli un apparecchio difettoso. Rivolgersi sempre a uno dei nostri centri di assistenza clienti.
- Non aprite l'apparecchio in nessun caso - è consentito solo a un tecnico esperto.
- Corpi estranei, ad es. aghi, monete, ecc., non devono cadere all'interno dell'apparecchio.
- Non toccate le connessioni sul lato posteriore dell'apparecchio con oggetti metallici o con le dita. Si possono verificare cortocircuiti.



- Non si devono posare fonti di combustione libere, come ad es. candele accese sull'apparecchio.
- Non permettete mai che i bambini utilizzino da soli l'apparecchio.
- Fare eseguire i lavori di manutenzione sempre da personale specializzato qualificato. Altrimenti si mette in pericolo se stessi e gli altri.
- L'apparecchio rimane collegato alla rete elettrica anche se si trova disattivato in standby. Staccare la spina dalla presa di corrente, qualora l'apparecchio non venga utilizzato per lungo tempo. Tirare tenendo la spina e non il cavo.
- Non ascoltare la radio o i dischi a un volume troppo alto. Può danneggiare l'udito in modo permanente.
- Questo apparecchio non è destinato all'uso da parte di persone (inclusi i bambini) con capacità fisiche, sensoriali o spirituali limitate o scarsa esperienza e/o scarse conoscenze, a meno che non siano sorvegliate da una persona responsabile per la loro sicurezza o ricevano da questa istruzioni sull'uso dell'apparecchio.
- È necessario sorvegliare i bambini per assicurarsi che non utilizzino l'apparecchio come un giocattolo.
- È vietato apportare modifiche all'apparecchio.
- Gli apparecchi e gli accessori danneggiati non possono più essere utilizzati.

## Installazione

- Il giradischi può essere installato soltanto su una superficie orizzontale stabile, priva di vibrazioni.
- Non collocare l'apparecchio vicino a fonti di calore come radiatori. Evitare i raggi solari diretti e i luoghi con polvere eccessiva.
- Prestare attenzione perché, in determinate circostanze, i piedini dell'apparecchio potrebbero lasciare impronte colorate su certe superfici di mobili. Usare una protezione tra i mobili e l'apparecchio.
- Durante l'utilizzo, l'apparecchio deve essere sempre in posizione orizzontale.
- Non posare oggetti pesanti sull'apparecchio.
- **Non** usare all'aperto!

- Il posto ove collocare l'apparecchio non deve essere scelto in ambienti a umidità elevata, ad es. cucine o saune, perché la formazione di acqua di condensa può provocare danni all'apparecchio. L'apparecchio è destinato all'uso in ambiente asciutto e con clima mite e non deve essere esposto a gocciolamenti o spruzzi d'acqua.
- Tenerlo lontano dagli apparecchi che producono forti campi magnetici.
- Quando si sposta l'apparecchio da un ambiente freddo a uno caldo, è possibile che al suo interno si formi della condensa. In questo caso attendere circa un'ora prima di mettere in funzione l'apparecchio.
- Posare il cavo di alimentazione in modo da evitare che qualcuno si inciampi.
- Assicurarsi che il cavo di rete o la spina siano sempre facilmente accessibili, in modo da poter staccare rapidamente l'apparecchio dall'alimentazione elettrica. La presa dovrebbe trovarsi il più possibile vicino all'apparecchio.
- Per il collegamento alla rete, inserire completamente la spina nella presa.
- Usare un allacciamento alla rete adatto e facilmente accessibile e non usare prese multiple!
- Non afferrare la spina con le mani bagnate: pericolo di scossa elettrica!
- In caso di anomalie o formazione di fumo e odori nell'involucro, staccare subito la spina dalla presa!
- Estrarre la spina prima di un temporale.
- Se l'apparecchio non viene usato per lungo tempo, ad esempio nel caso di un lungo viaggio, estrarre la spina.
- Un volume troppo alto, in particolare se si usano le cuffie, può provocare danni all'udito.
- Non utilizzare alcun altro apparecchio USB per il collegamento all'interfaccia USB. La presa USB è destinata soltanto a un collegamento diretto a un PC!

### **Uso conforme**

L'apparecchio è stato progettato per riprodurre dischi .

## Descrizione del giradischi

### Confezione

→ Estrarre l'apparecchio e tutti gli accessori dall'imballaggio.

**Nota:** I particolari si trovano ai lati dell'imballaggio di polistirolo

Conservare il cartone e il materiale d'imballaggio, per poter reimballare l'apparecchio in modo sicuro in caso di un successivo trasporto

Accertarsi che siano presenti tutti gli accessori di seguito elencati:

- il giradischi,
- piatto giradischi,
- sistema pick-up con puntina,
- Puntina risarcimento
- contrappeso,
- rivestimento del piatto giradischi,
- coperchio con 2 cerniere
- dischetto di centraggio (adattatore per EP da 7"),
- cavo USB e cavo di collegamento audio,
- il presente manuale d'uso.

### Caratteristiche particolari

- Con questo apparecchio è possibile: riprodurre dischi da 33 e 45 giri.
- L'apparecchio è adatto allo scratch.
- L'apparecchio dispone di una trazione diretta (direct drive) con avviamento rapido e funzione di arresto rapido (< 1s).
- Il giradischi ha un preamplificatore-equalizzatore incorporato e lo si può collegare sia a un ingresso phono, sia a un ingresso audio (AUX-In).
- Grazie alla connessione USB e al software Audacity è possibile trasferire i dischi sul proprio PC e digitalizzarli.

Installare sul PC o sul MAC il software Audacity® **prima del collegamento e della messa in funzione** dell'apparecchio



## Lato anteriore dell'apparecchio

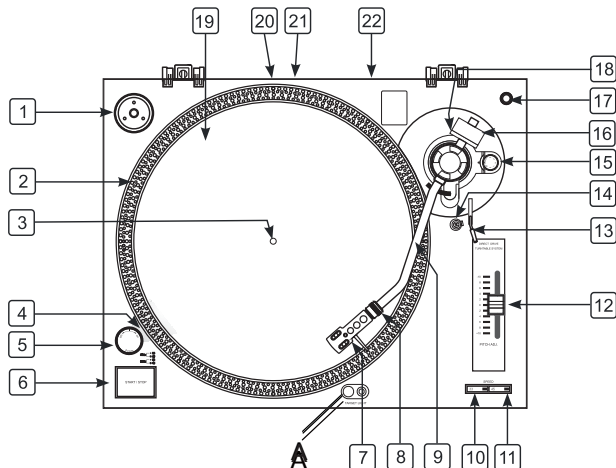

1	Scomparto dischetto di centraggio (adattatore per EP da 7"),
2	Luci stroboscopiche, 4 file
3	Perno piatto giradischi
4	Lampada stroboscopica
5	POWER ON/OFF: accensione/spengimento
6	START/STOP: tasto Start/Stop

7	Portatestina
8	Anello filettato per portatestina
9	Braccio del pick-up
10	SPEED 33: tasto velocità per LP
11	SPEED 45: tasto velocità per single
12	PITCH ADJ.: cursore per regolazione pitch (+10% ...-10%)
13	Levetta per lift del braccio del pick-up
14	Sede braccio del pick-up con fissaggio
15	Regolazione anti-skating
16	Contrappeso
17	Sede per puntina di riserva
18	Scala per contrappeso
19	Piatto giradischi con base
20	Porta USB
21	Interruttore PHONO/LINE
22	Uscite destra, sinistra per collegamento audio, connettore cinch
A	Illuminazione della puntina

## Come preparare il giradischi per l'uso

- Prima del montaggio verificare che siano presenti tutti gli accessori.
- Montare il coperchio come ultima operazione, in modo da poter eseguire comodamente il montaggio e la regolazione del sistema!
- Collocare il giradischi su una superficie stabile, orizzontale e al riparo da scossoni.
- Collocare il giradischi il più lontano possibile dalle casse acustiche e isolarlo dal suono emesso per minimizzare le vibrazioni.

## Piatto giradischi

- Posare con cautela il piatto giradischi sull'asse 3.

## Rivestimento del piatto giradischi

- Collocare il rivestimento del piatto (tappetino di feltro antistatico) sul piatto stesso del giradischi.

## Dischetto di centraggio

Il dischetto di centraggio non è necessario ad es. per i dischi da 45 giri senza stella di centraggio. Se il dischetto di centraggio non viene usato, lo si può collocare nell'apposito scomparto 1.

## Montaggio della testina del braccio del pick-up

- Mentre la testina del braccio del pick-up 1 come raffigurato nella sede del braccio 3.

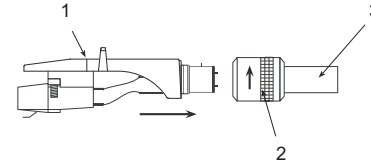

- Fissare la testina sul braccio del pick-up girando l'anello filettato 2 come illustrato mentre si tiene in orizzontale la testina.

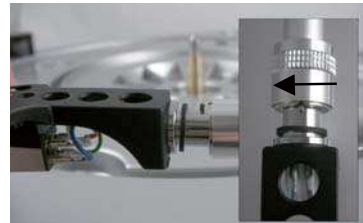

## Braccio del pick-up:

Per il trasporto il braccio del pick-up viene bloccato nella sede con il fissaggio. Svitare il fissaggio 14 prima di mettere in funzione l'apparecchio per la prima volta. Per un trasporto successivo il braccio del pick-up dovrebbe essere nuovamente bloccato con il fissaggio 14, per evitare danni causati da scosse.

## Applicazione del contrappeso

Il contrappeso 2 viene avvitato al braccio del pick-up 1 come raffigurato.

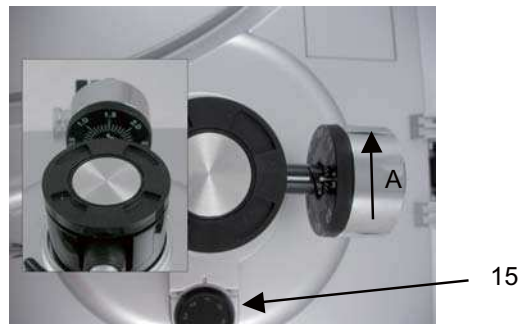
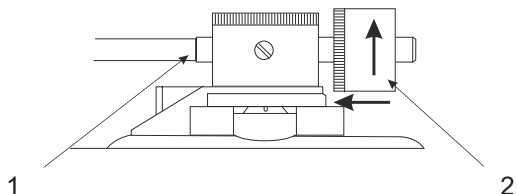

## Regolazione della forza di appoggio

- ➔ Togliere la copertura della puntina, se il pick-up è dotato di una copertura amovibile. Non toccare l'estremità della puntina con le dita.
- ➔ Liberare il braccio del pick-up 9 svitando il fissaggio 14 e sollevare il braccio dalla sede.
- ➔ Ruotare tutto il contrappeso **A** in senso orario (nel senso della freccia, come raffigurato sopra) oppure antiorario, finché il braccio del pick-up non si posiziona all'incirca in orizzontale (sospeso liberamente).

**Nota:**

- Uno spostamento eccessivo in avanti del contrappeso ha come conseguenza un abbassamento sul lato del pick-up.
- Uno spostamento eccessivo all'indietro del contrappeso ha come conseguenza un sollevamento sul lato del pick-up.

Durante la regolazione del balance "0" orizzontale evitare assolutamente qualsiasi contatto tra la puntina di riproduzione e il rivestimento del piatto giradischi o altri oggetti.

- ➔ Dopo aver bilanciato in orizzontale il pick-up, bloccarlo provvisoriamente con il fissaggio 14 nella relativa sede.
- ➔ Tenere fermo il contrappeso con una mano e girare soltanto l'anello di regolazione del contrappeso, finché lo "0" coincida con la linea centrale sul retro del braccio del pick-up.
- ➔ La regolazione del balance "0" orizzontale è terminata.
- ➔ Dopo la regolazione del balance "0" orizzontale, ruotare il contrappeso in senso orario (nel senso della freccia) e farlo coincidere con la pressione di appoggio corretta.

Poiché l'anello di regolazione della pressione di appoggio si muove insieme al contrappeso, la pressione di appoggio può essere letta direttamente sull'anello graduato.

**Nota:**

La pressione di appoggio consigliata per il sistema del pick-up è  $> 2,5$  grammi. In caso di dubbi, attenersi al suggerimento del costruttore del pick-up.

## Regolazione anti-skating

La trazione del braccio del pickup, esercitata dalla forza di skating, verso il centro del disco produce un aumento della forza di appoggio sul fianco interno delle scanalature del disco. Per compensare la forza di skating e dell'azione particolarmente svantaggiosa che ne deriva per la scansione di dischi stereo, l'apparecchio possiede un dispositivo anti-skating.

- ➔ Regolare il pulsante antiskating 15 sullo stesso valore della forza di appoggio.

## Illuminazione della puntina

- Premere l'interruttore di illuminazione della puntina **A**. Viene estratta l'illuminazione della puntina **B** che illumina la puntina di riproduzione.

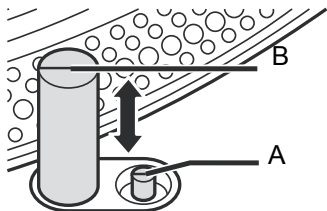

- Se non è necessaria l'illuminazione della puntina, ripremerla in basso nel telaio. Contemporaneamente la lampada si spegne.

## Il coperchio

- Muovere indietro le cerniere della scatola esterna.
- Portare le sedi del coperchio a destra e a sinistra in modo regolare sulle cerniere.



- Prestare attenzione a che la molla di bloccaggio scatti in posizione.





## Piedini regolabili dell'apparecchio

I piedini regolabili servono a isolare le vibrazioni, nonché per l'impostazione dell'altezza e la regolazione del giradischi.

- Ruotare **in senso antiorario** i piedini sul lato inferiore dell'apparecchio per svitarli.

### Nota:

Si tenga conto che il campo di regolazione massimo è di 0,5 cm.

- Collocare il giradischi su una superficie piana e compensare eventuali differenze di altezza con i piedini regolabili.

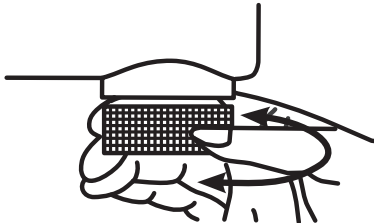

## Collegamento del giradischi

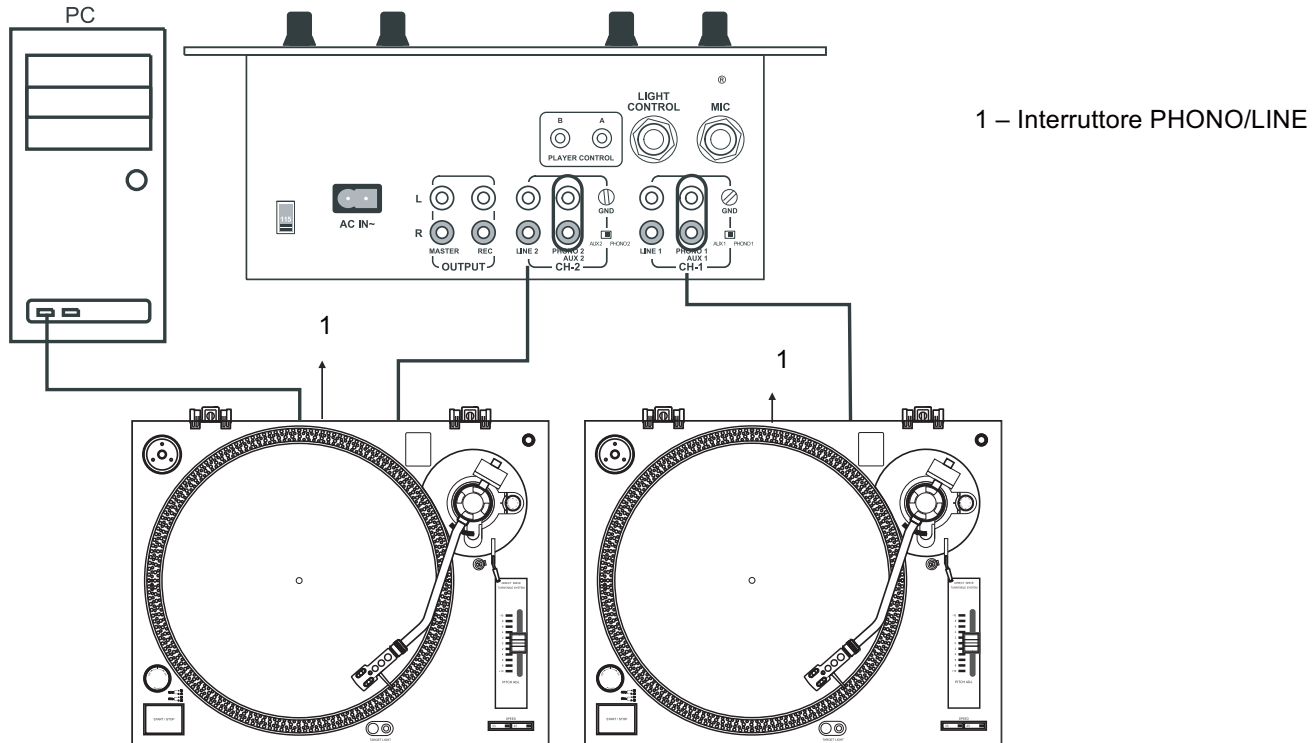

## Collegamento all'amplificatore

- Collegare i cavi audio alle prese RCA OUTPUT 22 e alle prese LINE/AUX o Phono dell'amplificatore.

### Nota:

Collegare correttamente il canale sinistro e destro (rosso = canale destro, bianco = canale sinistro).

## Collegamento al computer

- Collegare la connessione USB 20 con una porta USB libera del computer. Rispettare le note a pag. 19.

## Preso di rete

- Inserire il connettore in una presa elettrica.



## Come regolare l'interruttore PHONO/LINE

- Regolare l'interruttore PHONO/LINE 21 su PHONO quando il giradischi è collegato alle prese PHONO.
- Regolare l'interruttore PHONO/LINE 21 su LINE quando il giradischi è collegato alle prese LINE (o AUX o AUDIO).

## Rimozione/applicazione della calotta protettiva della puntina

- Prima della riproduzione di un disco, occorre rimuovere la calotta protettiva **A** della puntina del pick-up. Estrarre la calotta in avanti.

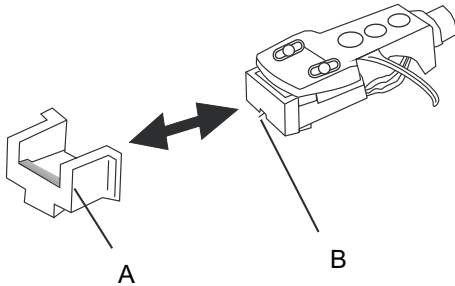

- Terminata la riproduzione di dischi, si consiglia di riapplicare la calotta per la protezione della puntina **B**.

## Riproduzione di un disco

### Procedimento

- Posare un disco sul piatto giradischi.
- Ruotare l'interruttore On/Off 5 in posizione "ON".
- La spia LED del selettore velocità 10 (33 giri/min) e la lampada stroboscopica 4 si accendono.

#### Nota:

Selezionare con i tasti SPEED la velocità con cui si desidera riprodurre il disco.

- Togliere la protezione della puntina, se il pick-up è dotato di una protezione amovibile.
- Svitare il fissaggio 14.
- Premere il tasto Start/Stop 6. Il piatto 19 inizia a girare.
- Alzare la levetta del lift 13.
- Portare il braccio del pick-up 9 nel punto desiderato.

- Abbassare la levetta del lift 13. Il braccio del pick-up si abbassa lentamente sul disco e la riproduzione inizia.
- Al termine della riproduzione riportare il braccio del pick-up nella sede 14 e bloccarlo nuovamente con il fissaggio.
- Premere il pulsante Start/Stop 6.
- Portare l'interruttore On/Off 5 nella posizione "OFF", dopo che il freno elettronico ha arrestato il disco.

#### Nota:

Il freno elettronico non funziona se l'interruttore On/Off viene disattivato prima di premere il tasto Start/Stop.

### Interruzione della riproduzione

- Alzare la levetta del lift 13.

In questo modo la puntina del pick-up si solleva dal disco.

## **Riproduzione di un disco a 45 giri/min con foro centrale grande**

- Inserire l'adattatore da 45 giri/min 1 sull'asse del piatto 3.
- Premere il selettore SPEED 11.

## **Regolazione precisa del numero di giri PITCH ADJ.**

Il numero di giri è regolabile con il cursore 12 in un campo da -10 % a + 10 %.

- Spingere il cursore 12 verso l'alto, per ridurre il numero di giri oppure verso il basso, per aumentarlo.

Le cifre sulla scala indicano le percentuali approssimative per la regolazione del numero di giri.

Se una delle quattro file di luci stroboscopiche 2 sul bordo del piatto sembra rimanere fissa, ciò indica che è stato raggiunto il numero di giri corretto (o numero di giri nominale).

# Prima di creare la connessione USB

## Configurazione di sistema

Prima della connessione verificare che il sistema operativo del computer abbia i seguenti requisiti:

- Intel Pentium o AMD Athlon, 1GHz o superiore
- (o computer MAC analogo)
- Connessione USB 1.1 o USB 2.0 (consigliata 2.0)
- Sistema operativo Windows 2000/XP o superiore oppure MAC OSX o superiore
- Scheda audio compatibile
- Memoria di elaborazione > 512 MB
- Masterizzatore CD o DVD per la creazione di CD audio
- Casse acustiche, mouse
- 10 MB di memoria libera su hard disk per l'installazione del software
- Altra memoria libera sull'hard disk per la digitalizzazione della vostra musica

### Nota:

- Il software Audacity® è un software libero Open Source, distribuito con la GNU General Public License (GPL). Controllare nella homepage se è disponibile un update. In <http://www.audacityteam.org/> è presente all'occorrenza una versione recente o un aggiornamento.
- In linea di massima è possibile usare anche qualsiasi altro software di registrazione audio per PC.

Installare sul PC o sul MAC il software Audacity® **prima del collegamento e della messa in funzione** dell'apparecchio.



Come programma alternativo si può usare ad es. Free MP3 Sound Recorder .

## Come digitalizzare la musica

### Installazione software

→ Controllate se sulla homepage è disponibile un aggiornamento (<http://www.audacityteam.org/>) ed eventualmente installarlo.

### Collegare il giradischi

→ Collegare la connessione USB 20 del giradischi con una porta USB libera del computer.

### Inizializzazione del software

1. Avviare il software Audacity.
2. Selezionare nel menu [Modifica] e [Impostazioni]. Si apre una finestra delle impostazioni software.



Es: Versione 1.2.6 per Windows XP e successivi

3. Cliccare sulla scheda [Audio E/A].
4. Come apparecchio di riproduzione selezionare la propria scheda audio interna dal menu a discesa [apparecchio].
5. Come apparecchio per la registrazione selezionare USB Audio CODEC o "Microsoft Sound Mapper Input" dal menu a discesa [apparecchio].
6. Scegliere CANALI (2 STEREO).
7. Fare clic su [Software Playthrough], così che compaia un segno di spunta.
8. Cliccare su OK.



## **Registrazione e memorizzazione della musica**

1. Avviare la riproduzione.
2. Cliccare sul tasto rosso di registrazione nel software.
3. Cliccare sul tasto azzurro PAUSE per interrompere provvisoriamente la riproduzione.
4. Per terminare la registrazione, cliccare sul tasto STOP giallo.
5. Per riprodurre la propria registrazione terminata, cliccare sul tasto PLAY verde.
6. Cliccare su File e selezionare "Esporta come WAV" per salvare ed esportare la registrazione.

## Come pulire il giradischi

### **Scossa elettrica!**

Per evitare il pericolo di una scossa elettrica, non pulire l'apparecchio con un panno umido o con l'acqua corrente.

### **ATTENZIONE!**

Non usare spugne abrasive, polvere abrasiva e solventi come alcol o benzina. Per la pulizia dell'apparecchio e dei dischi utilizzare esclusivamente gli appositi detergenti (antistatici). È possibile reperirli presso rivenditori specializzati di accessori.

- Pulire la custodia con un panno morbido, inumidito con acqua.

## Pulizia della puntina e del disco

Puntina e disco devono sempre essere puliti prima dell'esecuzione, per impedire un'usura prematura.

- Con un pennello da pulizia, passare sulla puntina da dietro in avanti.
- Per la pulizia del disco passare un panno per dischi in modo leggermente obliquo sul disco stesso.

## Sostituzione della puntina

La puntina di riproduzione è esposta a usura naturale dovuta al processo di riproduzione. Consigliamo pertanto una verifica regolare che, nel caso di puntine di riproduzione di diamante, deve essere effettuata dopo min. 1000 ore di funzionamento.

### **Nota:**

Le puntine di riproduzione logore o danneggiate (scheggiate) rovinano i dischi.

Se occorre effettuare la sostituzione, usare nel limite del possibile puntine originali.

- Estrarre la puntina di riproduzione in modo obliquo verso il basso.
- L'inserimento della puntina di riproduzione ha luogo in sequenza inversa.

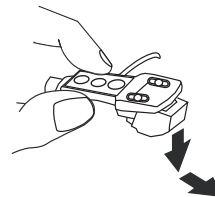

## Montaggio di un altro sistema pick-up

- ➔ Prima del montaggio leggere le istruzioni del costruttore del sistema pick-up.
- ➔ Per il montaggio applicare la protezione della puntina in modo da proteggerla da eventuali danni.
- ➔ Collegare i fili ai pin del sistema pick-up.
- ➔ I collegamenti della maggior parte dei sistemi sono contrassegnati da colori. Unire ogni fili con il pin dello stesso colore.

Bianco (L+)	canale sinistro, polo positivo
Azzurro (L-)	canale sinistro, polo negativo
Rosso (R+)	canale destro, polo positivo
Verde (R-)	canale destra, polo negativo

- ➔ Fissare il sistema pick-up mediante le viti in dotazione al braccio del pick-up.

## Come eliminare le anomalie

Se l'apparecchio non funziona come previsto, effettuare una verifica utilizzando le seguenti tabelle.

Se non si riesce a eliminare l'anomalia come sopra indicato, contattare la casa produttrice.

## Problemi con l'apparecchio

Sintomo	Possibile causa/rimedio
Il braccio del pick-up salta le tracce, scivola sopra il disco o non si muove	<p>Il giradischi non è in posizione orizzontale. Collocare il giradischi su una superficie orizzontale.</p> <p>Il disco è sporco o graffiato. Pulire il disco con un detergente per dischi o riprodurre un altro disco.</p> <p>La pressione di appoggio del braccio del pick-up può essere troppo bassa. Regolare la pressione di appoggio.</p> <p>La puntina potrebbe essere difettosa. Sostituire la puntina.</p> <p>Controllare l'antiskating e all'occorrenza regolarlo nuovamente.</p>

Sintomo	Possibile causa/rimedio
Qualità del suono scadente, forti rumori anomali, intermittenze nel suono, ecc.	<p>La puntina è sporca o logora. Pulire la puntina con un pennello o sostituirla.</p> <p>Il disco è sporco o impolverato. Pulire il disco con un detergente per dischi.</p>
Il numero di giri non è esatto.	Impostare il numero di giri conformemente all'indicazione presente sul disco. (33 giri/min. o 45 giri/min.)
Il suono è troppo basso o troppo forte e distorce.	Il giradischi non è collegato al giusto ingresso. (vedere pag. 14)
Gli altoparlanti del PC non emettono suoni.	Verificare le impostazioni del software, vedere pag. 20

## Dati tecnici

Dimensioni (larghezza x altezza x profondità):	450 mm x 139 mm x 350 mm
Peso:	5,36 Kg
Motore:	a 8 poli, motore bifase a corrente continua DirectDrive Motore a corrente continua
Tempo Start/Stop:	< 1 s
Tensione:	230 V corrente alternata, 50 Hz
Potenza assorbita:	11 W
Condizioni ambientali:	da +5°C a +35°C 45 % - 85 % di umidità dell'aria relativa (che non condensa)
Flutter:	< ± 0,15 % DIN/WTD a 3 kHz
Puntina di riproduzione:	Puntina di diamante
Lunghezza effettiva del braccio del pick-up:	220 mm

### Direttive e norme

Questo prodotto è conforme

- alla direttiva sulla bassa tensione (2014/35/EU),
- alla direttiva CEM (2014/30/EU),

Campo di frequenza:	20 Hz – 20 kHz; +1/-3 dB a 1 kHz
Separazione canale	> 15 dB
Phono Output Level	1.5~3.6 mV
Line Output	90~216mV
WOW, flutter	< 0.15% WRMS (JIS WTD) a 33 1/3 Upm
Rapporto segnale-rumore SNR Signal-Noise-Ratio	> 55 dB
Porta USB	USB 1.1/2.0 per WINDOWS, MAC OSX

Con riserva di modifiche tecniche ed errori.

Le dimensioni sono approssimative.



## Come contattare il produttore

DGC GmbH  
Graf-Zeppelin-Str. 7  
D-86899 Landsberg  
www.dual.de

## Indicazioni per lo smaltimento

### Smaltimento dell'imballaggio

Durante il trasporto, il vostro nuovo apparecchio è stato protetto dall'imballaggio. Tutti i materiali usati sono ecologicamente compatibili e riutilizzabili.

Contribuite anche voi smaltendo l'imballaggio nel rispetto dell'ambiente.

Potete reperire informazioni sui sistemi di smaltimento presso il vostro rivenditore o il vostro centro di smaltimento comunale.



### **Pericolo di soffocamento!**

Non lasciare l'imballaggio e relativi componenti ai bambini.

Esiste il pericolo di soffocamento a causa delle pellicole e di altri materiali di imballaggio.

## Smaltimento dell'apparecchio

I vecchi apparecchi non sono rifiuti privi di valore. Grazie allo smaltimento nel rispetto dell'ambiente, è possibile recuperare materie prime utili. Informarsi presso la propria amministrazione cittadina o comunale circa le opportunità di smaltimento adeguato ed ecologico dell'apparecchio.



Questo apparecchio è contrassegnato in conformità alla direttiva 2002/96/CE relativa ai vecchi apparecchi elettrici ed elettronici (WEEE).

Una volta terminato il suo ciclo di vita, questo prodotto non deve essere smaltito tra i normali rifiuti domestici, ma deve essere consegnato presso un punto di raccolta per il riciclaggio di apparecchi elettrici ed elettronici. Il simbolo sul prodotto, sul manuale d'uso o sull'imballaggio richiama a tale aspetto. I materiali vanno riciclati in base al proprio simbolo. Con il riutilizzo, il recupero dei materiali o altre forme di riciclaggio di vecchi apparecchi si contribuisce in modo decisivo alla protezione dell'ambiente.



### **Pericolo di morte!**

Una volta che l'apparecchio è fuori servizio, estrarre la spina della corrente elettrica. Tagliare il cavo di rete e rimuoverlo insieme alla spina.