

Nikon

APPAREIL PHOTO NUMÉRIQUE

COOLPIX S610/S610c

Manuel d'utilisation

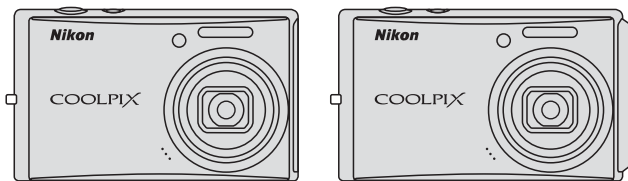

Fr

Informations sur les marques commerciales

- Microsoft et Windows Vista sont des marques ou des marques déposées de Microsoft Corporation aux États-Unis et/ou dans d'autres pays.
- Macintosh, Mac OS et QuickTime sont des marques d'Apple Inc.
- Adobe et Acrobat sont des marques déposées d'Adobe Systems Inc.
- Le logo SD est une marque commerciale de SD Card Association.
- PictBridge est une marque commerciale.
- Tous les autres noms de marques mentionnés dans ce manuel ou dans les autres documentations fournies avec votre matériel Nikon sont des marques commerciales ou des marques déposées de leurs détenteurs respectifs.

Introduction

Premiers pas



**Notions fondamentales de photographie
et de visualisation : Mode Auto**



Prise de vue adaptée au mode scène



**Mise au point sur un sujet mobile en mode
Enfants en mouvement**



Prise de vue automatique d'un sujet souriant



En savoir plus sur la visualisation



Clips vidéo



Enregistrements audio

**Connexion à un téléviseur, un ordinateur et une
imprimante**

Menus Prise de vue, Visualisation et Configuration

Notes techniques

Pour votre sécurité

Pour ne pas risquer d'endommager votre matériel Nikon ou de vous blesser, vous ou d'autres personnes, prenez soin de lire attentivement les recommandations ci-dessous avant d'utiliser votre matériel. Conservez ces consignes de sécurité dans un endroit facilement accessible à tous ceux qui auront à se servir de ce matériel.

L'importance des conséquences dues au non-respect de ces consignes est symbolisée de la manière suivante :



Cette icône signale les avertissements et les consignes qui doivent être impérativement lus avant d'utiliser votre matériel Nikon pour éviter d'éventuels risques physiques.

AVERTISSEMENTS

En cas de dysfonctionnement du matériel, éteignez-le immédiatement

Si vous remarquez de la fumée ou une odeur inhabituelle se dégageant de votre appareil photo ou de l'adaptateur secteur, débranchez immédiatement l'adaptateur secteur et retirez l'accumulateur en prenant soin de ne pas vous brûler. Continuer d'utiliser son matériel dans ce cas peut être dangereux. Une fois la source d'alimentation retirée ou déconnectée, confiez immédiatement votre matériel à un centre de service agréé Nikon pour le faire vérifier.

Ne démontez pas votre matériel

Toucher les parties internes de l'appareil photo ou de l'adaptateur secteur peut être extrêmement dangereux. Les réparations doivent impérativement être effectuées par un technicien qualifié. Si votre appareil photo ou adaptateur secteur s'ouvre à la suite d'une chute ou de tout autre accident, retirez l'accumulateur et/ou débranchez le matériel et rappez-le immédiatement à un centre de service agréé Nikon.

N'utilisez pas l'appareil photo ou l'adaptateur secteur en présence de gaz inflammable

N'utilisez pas de matériel électronique en présence de gaz inflammable, car cela risque de provoquer une explosion ou un incendie.

Manipulez la dragonne de l'appareil photo avec soin

N'enroulez jamais la dragonne autour du cou d'un bébé ou d'un enfant.

Tenez le matériel hors de portée des enfants

Faites extrêmement attention à ce que les bébés ne mettent pas à la bouche l'accumulateur ou d'autres petites pièces.

Respectez les consignes ci-dessous lors de la manipulation de l'accumulateur

L'accumulateur peut fuir ou exploser s'il n'est pas manipulé correctement.

Respectez les consignes ci-dessous lors de la manipulation de l'accumulateur pour une utilisation avec ce produit :

- Avant de remplacer l'accumulateur, assurez-vous que l'appareil photo est bien hors tension. Si vous utilisez l'adaptateur secteur, vérifiez qu'il est bien débranché.
- Utilisez uniquement un accumulateur Li-ion rechargeable EN-EL12 (fourni). Pour recharger l'accumulateur, insérez-le dans le chargeur d'accumulateur MH-65 (fourni uniquement avec le COOLPIX S610), ou placez-le dans l'appareil photo et branchez l'adaptateur secteur EH-63 (fourni uniquement avec le COOLPIX S610c).
- Faites attention de ne pas insérer l'accumulateur à l'envers.
- Ne court-circuitez pas/ne démontez pas l'accumulateur et ne tentez pas de retirer ou de rompre l'isolation.
- N'exposez pas l'accumulateur aux flammes ou à des chaleurs excessives.
- Ne l'immergez pas et ne l'exposez pas à l'eau.
- Remettez le cache-contacts en place pour le transport de l'accumulateur. Ne le transportez pas ou ne le stockez pas à proximité d'objets métalliques tels que des colliers ou des épingles à cheveux.
- L'accumulateur a tendance à fuir lorsqu'il est complètement déchargé. Pour éviter d'endommager votre matériel, prenez soin de retirer l'accumulateur dès qu'il est déchargé.

- Cessez immédiatement toute utilisation si vous remarquez une quelconque modification de l'aspect de l'accumulateur, comme une décoloration ou une déformation.
- En cas de contact du liquide provenant de l'accumulateur endommagé avec des vêtements ou la peau, rincez abondamment et immédiatement à l'eau.

Respectez les consignes ci-dessous lors de la manipulation du chargeur d'accumulateur ou de l'adaptateur secteur

- N'utilisez pas le chargeur d'accumulateur ou l'adaptateur secteur avec un convertisseur de voyage ou un transformateur pour changer de tension ou avec des inverseurs CC/CA. Vous risqueriez d'endommager le produit ou de provoquer une surchauffe ou un incendie.
- Ne l'immergez pas et ne l'exposez pas à l'eau. Le non-respect de cette consigne de sécurité peut provoquer un incendie ou une décharge électrique.
- Retirez la poussière se trouvant sur ou près des parties métalliques de la fiche à l'aide d'un chiffon sec. Une utilisation prolongée pourrait provoquer un incendie.
- Ne manipulez pas le câble d'alimentation et ne vous approchez pas du chargeur d'accumulateur et de l'adaptateur secteur en cas d'orage. Le non-respect de cette consigne de sécurité vous expose à un risque de décharge électrique.
- Vous ne devez pas endommager, modifier, tordre le câble d'alimentation ou tirer brutalement dessus. Ne le placez pas sous des objets lourds et ne l'exposez pas à la chaleur ou aux flammes. Si l'isolation est endommagée et que les câbles sont exposés, apportez le chargeur à un centre de service agréé Nikon pour le faire vérifier. Le non-respect de ces consignes de sécurité peut provoquer un incendie ou une décharge électrique.

- Ne manipulez pas la fiche ou le chargeur d'accumulateur/adaptateur secteur avec les mains humides. Le non-respect de cette consigne de sécurité vous expose à un risque de décharge électrique.

 **Utilisez des câbles adaptés**

Lors de la connexion aux ports d'entrée et de sortie, n'utilisez que les câbles dédiés, fournis ou vendus par Nikon afin de rester en conformité avec les réglementations relatives au matériel.

 **Manipulez les pièces mobiles avec le plus grand soin**

Faites attention à ne pas coincer vos doigts ou des objets dans le volet de protection de l'objectif ou dans d'autres pièces mobiles.

 **CD-ROM**

Les CD-ROM fournis avec ce périphérique ne doivent pas être lus sur un lecteur de CD audio. Leur lecture sur un tel équipement peut entraîner une perte d'audition ou endommager l'équipement.

 **Faites attention lors de l'utilisation du flash**

L'utilisation du flash à proximité des yeux du sujet peut provoquer une altération temporaire de la vision. Faites tout particulièrement attention, lorsque vous photographiez des bébés, à éloigner le flash d'au moins un mètre du sujet.

 **N'utilisez pas le flash si la fenêtre du flash est en contact avec une personne ou un objet**

Le non-respect de cette consigne de sécurité peut provoquer des brûlures ou un incendie.

 **Évitez tout contact avec les cristaux liquides**

Si le moniteur venait à se casser, veillez à ne pas vous blesser avec le verre et évitez tout contact des cristaux liquides avec la peau, les yeux ou la bouche.

Remarques

À l'attention des clients aux États-Unis

Déclaration de la Commission fédérale des communications (FCC) sur l'interférence des fréquences radio

Cet équipement a été testé et déclaré conforme aux limitations s'appliquant aux périphériques numériques de classe B, conformément à l'article 15 de la réglementation de la FCC. Ces restrictions visent à garantir une protection raisonnable contre les interférences nuisibles lorsque l'équipement est utilisé dans un environnement résidentiel. Cet équipement génère, utilise et peut émettre des radiofréquences et, s'il n'est pas installé et utilisé conformément au manuel d'instructions, il risque de causer des interférences néfastes avec les communications radio. Tout risque d'interférences ne peut toutefois pas être entièrement exclu. Si cet appareil provoque des interférences radio ou produit des parasites sur votre télévision, ce qui peut être déterminé en mettant l'appareil tour à tour hors tension puis sous tension, nous vous recommandons d'effectuer l'une des opérations suivantes :

- Réorienter ou déplacer l'antenne de réception.
- Éloigner l'équipement du récepteur.
- Brancher l'équipement sur une prise secteur différente, de sorte que l'appareil et le récepteur ne dépendent pas du même circuit de dérivation.

- Consulter le fournisseur ou un technicien en radio/télévision expérimenté pour obtenir de l'aide.



ATTENTION

Modifications

La FCC impose que l'utilisateur soit averti que toute modification apportée à cet appareil et qui n'a pas été expressément approuvée par Nikon Corporation est de nature à annuler le droit d'utiliser l'appareil.

Câbles d'interface

Utilisez les câbles d'interface vendus ou fournis par Nikon pour votre appareil photo. L'utilisation d'autres câbles peut entraîner un dépassement des limites de la classe B, article 15 du règlement de la FCC.

À l'attention des clients de l'État de Californie

AVERTISSEMENT : La manipulation du câble de ce produit vous expose à du plomb, produit chimique reconnu dans l'État de Californie comme pouvant provoquer des anomalies congénitales ou autres problèmes génétiques. **Lavez-vous les mains après chaque manipulation.**

Nikon Inc.,
1300 Walt Whitman Road
Melville, New York 11747-3064
États-Unis
Tél. : 631-547-4200

À l'attention des clients canadiens

CAUTION

This Class B digital apparatus complies with Canadian ICES-003.

ATTENTION

Cet appareil numérique de la classe B est conforme à la norme NMB-003 du Canada.

Symbole pour la collecte séparée dans les pays européens

Ce symbole indique que ce produit doit être collecté séparément.



Ce qui suit ne s'applique qu'aux utilisateurs dans les pays européens :



- Ce matériel est conçu pour une collecte séparée dans un lieu de collecte approprié. Ne le jetez pas avec les ordures ménagères.
- Pour plus d'informations, prenez contact avec le détaillant ou les autorités locales responsables de la gestion des déchets.









Ce symbole sur l'accumulateur indique qu'il doit être collecté séparément. Ce qui suit ne s'applique qu'aux utilisateurs dans les pays européens :

































- Cet accumulateur est conçu pour une collecte séparée dans un lieu de collecte approprié. Ne le jetez pas avec les ordures ménagères.
- Pour plus d'informations, prenez contact avec le détaillant ou les autorités locales responsables de la gestion des déchets.

Table des matières

Pour votre sécurité	ii
AVERTISSEMENTS	ii
Remarques	v
<hr/>	
Introduction	1
À propos de ce manuel	1
Informations et recommandations	2
Descriptif de l'appareil photo	4
Boîtier de l'appareil photo	4
Fixation de la dragonne de l'appareil photo	4
Moniteur	6
Fonctions de base	8
Bouton  (prise de vue/visualisation)	8
Bouton MODE (sélecteur de mode)	8
Sélecteur rotatif	9
Bouton MENU	11
Affichage de l'aide	11
<hr/>	
Premiers pas	12
Recharge de l'accumulateur à l'aide du chargeur d'accumulateur (COOLPIX S610) ..	12
Insertion de l'accumulateur dans l'appareil photo	14
Retrait de l'accumulateur	15
Mise sous tension et hors tension de l'appareil photo	15
Recharge de l'accumulateur à l'aide de l'adaptateur secteur (COOLPIX S610c)	16
Réglage de la langue, de la date et de l'heure	18
Insertion de cartes mémoire	20
Retrait des cartes mémoire	21
<hr/>	
 Notions fondamentales de photographie et de visualisation : Mode Auto	22
Étape 1 Mise sous tension de l'appareil photo et sélection du mode  (auto)	22
Étape 2 Cadrage d'une photo	24
Étape 3 Mise au point et prise de vue	26
Étape 4 Visualisation et suppression de photos	28
Utilisation du flash	30
Réglage du mode de flash	30
Utilisation du retardateur	32
Mode macro	33
Correction de l'exposition	34

Prise de vue adaptée au mode scène	35
 Prise de vue en mode scène	35
Réglage du mode scène	35
Fonctions	36
Prise de vue pour le mode Aliments	41
Prises de vue pour un panoramique	43
 Prise de vue dans le mode scène choisi par l'appareil (sélecteur automatique)	45
Prise de vue en mode sélecteur automatique	45
<hr/>	
 Mise au point sur un sujet mobile en mode Enfants en mouvement	47
Mode Enfants en mouvement	47
<hr/>	
 Prise de vue automatique d'un sujet souriant	49
Prise de vue en mode Sourire	49
<hr/>	
 En savoir plus sur la visualisation	51
Affichage de plusieurs photos : Visualisation par planche d'imagettes	51
Regarder de plus près : Fonction loupe	52
Retouche de photos	53
Amélioration de la luminosité et du contraste : D-Lighting	54
Création d'une copie recadrée : Recadrage	55
Redimensionnement des photos : Mini-photo	56
Annotations vocales : Enregistrement et lecture	57
Visualisation des photos par date	58
<hr/>	
 Clips vidéo	61
Enregistrement de clips vidéo	61
Menu Clip vidéo	62
 Sélection des Options clips vidéo	62
 Mode autofocus	62
Lecture d'un clip vidéo	63
Suppression de fichiers clip vidéo	63
<hr/>	
 Enregistrements audio	64
Réalisation d'enregistrements audio	64
Lecture d'enregistrements audio	66
Suppression de fichiers son	67
Copie d'enregistrements audio	68

Connexion à un téléviseur, un ordinateur et une imprimante	69
Connexion à un téléviseur	69
Connexion à un ordinateur	70
Avant de connecter l'appareil photo	70
Transfert de photos de l'appareil photo vers un ordinateur	71
Connexion à une imprimante	74
Connexion de l'appareil photo et de l'imprimante	75
Impression de photos une par une	76
Impression de plusieurs photos	77
Création d'une commande d'impression DPOF : Réglage d'impression	80
Menus Prise de vue, Visualisation et Configuration	82
Options de prise de vue : Menu Prise de vue	82
Affichage du menu Prise de vue	82
 Taille d'image	83
 Balance des blancs	85
 Mesure	87
 Rafale	88
 Sensibilité	89
 Options couleur	89
 Mode de zones AF	90
 Mode autofocus	93
Fonctions impossibles à appliquer simultanément	94
Options de visualisation : Menu Visualisation	95
Affichage du menu Visualisation	95
 Diaporama	97
 Effacer	98
 Protéger	98
 Rotation image	99
 Copier	100

Réglages de base de l'appareil photo : Menu Configuration	101
Affichage du menu Configuration.....	102
 Menus.....	102
 Écran d'accueil.....	103
 Date.....	104
 Réglages du moniteur.....	107
 Impression de la date.....	108
 Réduction vibration.....	109
 Détection mouvement.....	110
 Assistance AF.....	110
 Zoom numérique.....	111
 Réglages du son.....	111
 Extinction auto.....	112
 Formater la mémoire/  Formatage de la carte.....	112
 Langue/Language.....	113
 Mode vidéo.....	113
 Réinitialisation.....	113
 Version firmware.....	115

Notes techniques	116
Accessoires optionnels	116
Cartes mémoire approuvées.....	116
Noms des fichiers image/son et des dossiers	117
Entretien de votre appareil photo	118
Nettoyage.....	120
Stockage.....	120
Messages d'erreur	121
Dépannage	125
Fiche technique	130
Normes prises en charge.....	133
Index	134

À propos de ce manuel

Nous vous remercions d'avoir acheté l'appareil photo numérique Nikon COOLPIX S610/S610c. Ce manuel a été conçu pour vous faire profiter au mieux des joies de la photographie numérique avec votre appareil photo Nikon. Prenez soin de le lire attentivement avant d'utiliser votre appareil photo et gardez-le toujours à disposition de tous ceux qui auront à se servir de votre appareil.

Symboles et conventions

Pour faciliter la recherche des informations dont vous avez besoin, les symboles et conventions ci-après sont utilisés :



Cette icône désigne les mesures de précaution dont il faut avoir connaissance avant d'utiliser l'appareil photo, pour ne pas risquer de l'endommager.



Cette icône signale les astuces et autres informations qui peuvent s'avérer utiles lors de l'utilisation de l'appareil photo.



Cette icône signale les remarques et informations à lire avant d'utiliser l'appareil photo.



Cette icône indique que plus d'informations sont disponibles dans d'autres chapitres de ce manuel ou dans le *Guide de démarrage rapide*.

Remarques

- Une carte mémoire Secure Digital (SD) est appelée « carte mémoire ».
- Le réglage au moment de l'achat est appelé « réglage par défaut ».
- Les noms des rubriques de menu affichées sur le moniteur de l'appareil photo, et les noms des boutons ou les messages affichés sur l'écran de l'ordinateur sont identifiés en caractères gras.

Exemples d'écrans

Dans ce manuel, les images sont parfois omises dans les exemples d'affichage du moniteur afin que les indicateurs du moniteur soient plus clairement visibles.

Illustrations et écrans

- Dans ce manuel, les illustrations concernent l'appareil photo numérique COOLPIX S610. Dans certains cas, cependant, les deux modèles (COOLPIX S610 et COOLPIX S610c) sont illustrés.
- Les illustrations et les écrans de texte présentés dans ce manuel peuvent différer de ce que vous verrez effectivement sur votre moniteur.



Cartes mémoire

Les photos prises avec cet appareil photo peuvent être stockées dans la mémoire interne de l'appareil photo ou sur des cartes mémoire amovibles. Dès qu'une carte mémoire est insérée, toutes les nouvelles images y sont stockées et les opérations d'effacement, de visualisation et de formatage ne s'appliquent qu'aux images stockées sur la carte mémoire. Vous devez retirer la carte mémoire pour pouvoir formater la mémoire interne, ou y stocker, effacer ou visualiser des images.

Informations et recommandations

Formation permanente

Dans le cadre de l'engagement de Nikon pour la « Formation permanente » envers ses produits, des informations techniques et éducatives, constamment mises à jour, sont disponibles sur les sites suivants :

- Aux États-Unis : <http://www.nikonusa.com/>
- En Europe et en Afrique : <http://www.europe-nikon.com/support/>
- En Asie, Océanie et au Moyen-Orient : <http://www.nikon-asia.com/>

Consultez régulièrement ces sites pour vous tenir informé des dernières informations produit, des astuces, des réponses aux forums de questions et des conseils d'ordre général sur la photographie numérique et la photographie argentique. Des informations supplémentaires sont aussi disponibles auprès de votre représentant Nikon. Consultez l'URL ci-dessous pour savoir où vous adresser :

<http://imaging.nikon.com/>

N'utilisez que des accessoires électroniques de marque Nikon

Les appareils photo Nikon COOLPIX ont été conçus selon les normes les plus strictes et comprennent des circuits électroniques complexes. Seuls les accessoires électroniques de marque Nikon (comprenant chargeurs d'accumulateur, accumulateurs et adaptateurs secteur) certifiés par Nikon, compatibles avec cet appareil photo numérique Nikon, sont construits et prouvés être utilisables dans les conditions d'usage et de sécurité de ces circuits électroniques.

L'UTILISATION D'ACCESSOIRES ÉLECTRONIQUES DE MARQUES AUTRES QUE NIKON PEUT PROVOQUER UN DYSFONCTIONNEMENT DE VOTRE APPAREIL PHOTO ET ENTRAÎNER L'ANNULATION DE VOTRE GARANTIE NIKON.

L'utilisation d'accumulateurs rechargeables Li-ion tiers ne portant pas le sceau holographique Nikon risque de provoquer un dysfonctionnement de l'appareil photo ou d'entraîner une surchauffe, un incendie, une rupture ou une fuite des accumulateurs.

Pour en savoir plus sur les accessoires de marque Nikon, renseignez-vous auprès d'un revendeur agréé Nikon.

Sceau holographique :
Identifie un produit Nikon authentique.



Accumulateur rechargeable Li-ion EN-EL12

Avant de prendre des photos importantes

Avant tout événement photographique important (comme un mariage ou un voyage), faites des essais avec votre appareil photo pour vous assurer qu'il fonctionne normalement. Nikon ne pourra être tenu responsable de tous dommages ou pertes de profit provenant d'un dysfonctionnement de l'appareil photo.

À propos des manuels

- Les manuels fournis avec votre appareil photo ne peuvent pas être reproduits, transmis, transcrits, stockés sur un système d'extraction ou traduits dans une langue quelconque, quels qu'en soient la forme ou les moyens, sans accord écrit préalable de Nikon.
- Nikon se réserve le droit de modifier à tout moment les caractéristiques du matériel et du logiciel décrites dans ces manuels sans avis préalable.
- Nikon ne peut être tenu responsable des dommages provenant de l'utilisation de cet appareil photo.
- Nous avons apporté le plus grand soin dans la rédaction de ces manuels pour qu'ils soient précis et complets. Si, cependant, vous veniez à remarquer des erreurs ou des omissions, nous vous serions reconnaissants de les signaler à votre représentant Nikon (adresse fournie séparément).

Avertissement concernant l'interdiction de copie ou de reproduction

Il est à noter que le simple fait d'être en possession de matériel copié ou reproduit numériquement au moyen d'un scanner, d'un appareil photo numérique ou d'un autre périphérique peut être répréhensible.

• Articles légalement interdits de copie ou de reproduction

Ne copiez pas, ni ne reproduisez des billets de banque, des pièces, des titres ou des bons d'État, même si de telles copies ou reproductions sont estampillées « Spécimen ».

La copie ou la reproduction de billets de banque, de pièces ou de titres circulants à l'étranger est interdite. Sauf accord gouvernemental préalable, la copie ou la reproduction de timbres inutilisés ou de cartes postales émises par l'État est interdite.

La copie ou la reproduction de timbres émis par l'État et des documents certifiés stipulés par la loi est interdite.

• Attention à certaines copies et reproductions

Le gouvernement a émis des avertissements sur les copies ou les reproductions de titres émis par des sociétés privées (actions, factures, chèques, chèque-cadeau, etc.), les coupons ou titres de transport, à l'exception du minimum de photocopies à fournir pour les besoins de son entreprise. De même, ne copiez pas, ni ne reproduisez des passeports émis par l'État, des permis émis par des organismes publics et des groupes privés, des cartes d'identité, et des tickets comme des passes ou des tickets restaurant.

• Conformez-vous aux avis de droit de reproduction

La copie ou la reproduction de travaux créatifs soumis à un droit de reproduction comme les livres, la musique, les impressions sur bois, les cartes, les dessins, les films et les photos est régie par des lois nationales et internationales sur les droits d'auteur. N'utilisez en aucun cas ce matériel pour la réalisation de copies illégales ou toute autre infraction aux lois sur les droits d'auteur.

Élimination des périphériques de stockage des données

Veillez noter que supprimer des images ou formater des périphériques de stockage des données tels que des cartes mémoire ou la mémoire interne de l'appareil photo n'efface pas l'intégralité des données images d'origine. Des logiciels vendus dans le commerce permettent de récupérer des fichiers effacés sur des périphériques usagés, ce qui peut conduire à une utilisation malveillante des données images personnelles. Il incombe à l'utilisateur d'assurer la protection de ses données personnelles.

Avant de jeter un périphérique de stockage des données ou de le céder à quelqu'un d'autre, effacez toutes les données à l'aide d'un logiciel de suppression vendu dans le commerce, ou formatez le périphérique puis remplissez-le entièrement avec des images ne contenant aucune information privée (des photos d'un ciel sans nuages, par exemple). Assurez-vous également de remplacer toutes les images sélectionnées pour l'écran d'accueil (📱 103). La destruction matérielle des périphériques de stockage des données devra être effectuée avec le plus grand soin, afin d'éviter toute blessure ou tout dommage matériel.

Si vous utilisez le COOLPIX S610c, réinitialisez les réglages de réseau sans fil mémorisés dans l'appareil photo. Pour plus d'informations, reportez-vous aux pages 23 et 37 du *Guide de connexion Wi-Fi*.

Descriptif de l'appareil photo

Boîtier de l'appareil photo

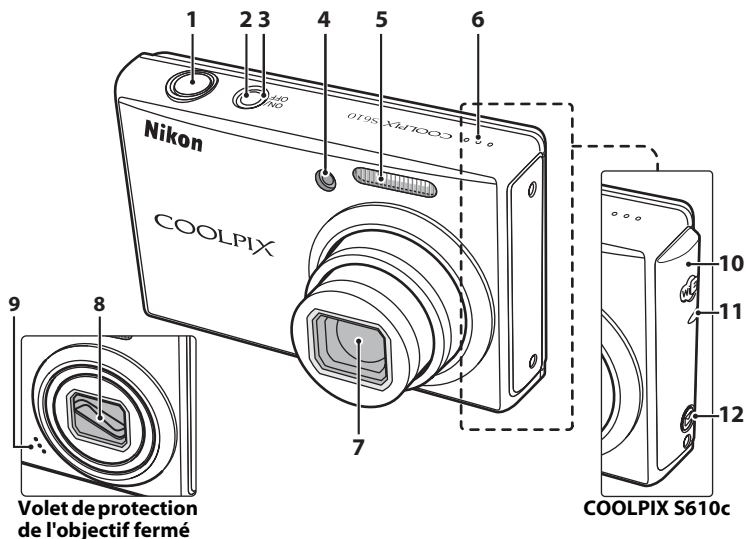

Volet de protection de l'objectif fermé

COOLPIX S610c

- 1** Déclencheur 26
- 2** Commutateur marche-arrêt 15
- 3** Témoin de mise sous tension 22, 112
- 4** Témoin du retardateur 32
- 4** Illuminateur d'assistance AF 27, 110
- 5** Flash intégré 30
- 6** Haut-parleur 57, 63, 66
- 7** Objectif 118, 130
- 8** Volet de protection de l'objectif

- 9** Microphone intégré 57, 61, 64

COOLPIX S610c uniquement

- 10** Antenne 50 du Guide de connexion Wi-Fi
- 11** DEL de réseau sans fil 50 du Guide de connexion Wi-Fi
- 12** Bouton  (e-mail photo) 44 du Guide de connexion Wi-Fi

Fixation de la dragonne de l'appareil photo

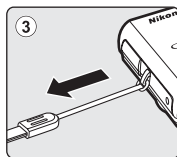
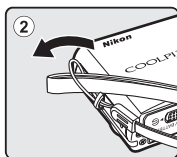
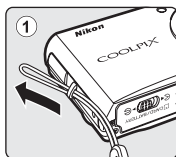

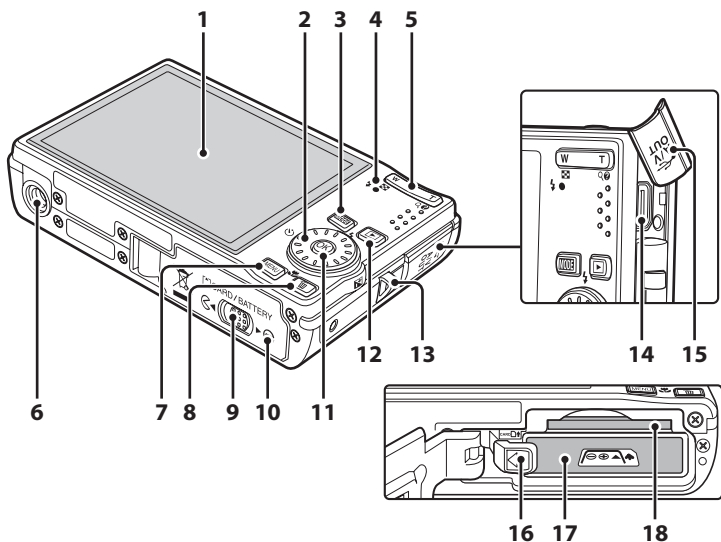

1	Moniteur	6	9	Loquet du volet	14, 20
2	Sélecteur rotatif	9	10	Volet du logement pour accumulateur/carte mémoire	14, 20
3	Bouton MODE (sélecteur de mode)	8	11	Bouton OK (appliquer la sélection)	9
4	Témoin indicateur	64	12	Bouton ▶ (prise de vue/ visualisation)	8, 28
5	Témoin du flash	31	13	Éillet pour dragonne	4
	Commandes de zoom	24	14	Prise multiple	69, 71, 75
	W (grand-angle)	24	15	Volet du connecteur	
	T (téléobjectif)	24	16	Loquet de l'accumulateur	14, 15
	(visualisation par planche d'images)	51	17	Logement pour accumulateur	14
	(fonction loupe)	52	18	Logement pour carte mémoire	20
	(aide)	11			
6	Filetage pour fixation sur pied				
7	Bouton MENU	11, 82, 95			
8	Bouton (effacer)	28, 29, 57, 63			

Moniteur

Les indicateurs ci-dessous peuvent apparaître sur le moniteur au cours de la prise de vue et de la visualisation (l'affichage réel varie en fonction des réglages en cours de l'appareil photo).

Les indicateurs et les informations sur les photos qui s'affichent sur le moniteur durant la prise de vue et la visualisation disparaissent au bout de quelques secondes (107).

Prise de vue

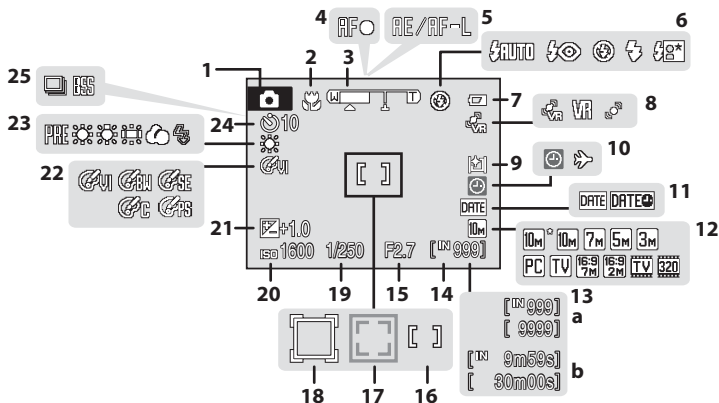

1	Mode de prise de vue*22, 35, 45, 47, 49, 61	13	(a) Nombre de vues restantes (images fixes).....22
2	Mode macro33	13	(b) Durée du clip vidéo61
3	Indicateur de zoom.....24, 33	14	Indicateur de mémoire interne.....23
4	Indicateur de mise au point.....26	15	Ouverture26
5	Indicateur mémorisation exposition/AF ...44	16	Zone de mise au point.....26, 90
6	Mode de flash30	17	Zone de mise au point (Priorité visage).....49, 90
7	Indicateur du niveau de charge de l'accumulateur.....22	18	Zone de mise au point (Enfants en mouvement).....47
8	Icône de réduction de vibration détection de mouvement23, 109, 110	19	Vitesse d'obturation26
9	Indicateur du mode forte luminosité23	20	Sensibilité31, 89
10	Indicateur « date non programmée ».....121	21	Valeur de correction de l'exposition34
10	Indicateur de fuseau horaire104	22	Options couleur89
11	Impression de la date108	23	Mode de balance des blancs85
12	Taille d'image.....83	24	Indicateur de retardateur.....32
	Options de clips vidéo62	25	Prise de vue en continu88

* Dépend du mode de prise de vue sélectionné. Reportez-vous aux sections sur chaque mode pour plus d'informations.

Visualisation

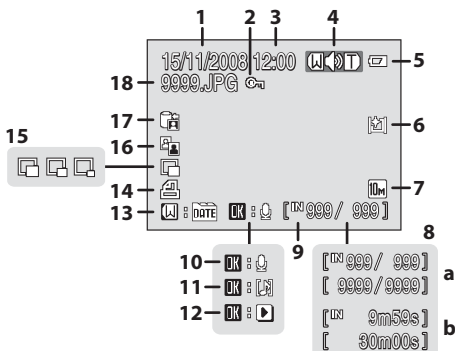



1	Date d'enregistrement.....	18	10	Repère d'enregistrement d'annotation vocale.....	57
2	Icône de protection	98	11	Repère de lecture d'annotation vocale.....	57
3	Heure d'enregistrement.....	18	12	Indicateur de lecture d'un clip vidéo	63
4	Indicateur de volume	57, 63, 66	13	Repère du classement par date.....	58
5	Indicateur du niveau de charge de l'accumulateur.....	22	14	Icône de commande d'impression	80
6	Indicateur du mode forte luminosité	23	15	Mini-photo.....	55, 56
7	Taille d'image*.....	83	16	Icône D-Lighting.....	54
8	Options de clips vidéo*	63	17	Icône de photos Picture Bank (COOLPIX S610c uniquement)	48 du <i>Guide de connexion Wi-Fi</i>
9	(a) Numéro de la vue en cours/ nombre total de vues.....	28	18	Numéro et type de fichier	117
	(b) Durée du clip vidéo	63			
9	Indicateur de mémoire interne	28			

* Varie selon l'option sélectionnée.

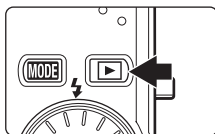

Fonctions de base

Bouton (prise de vue/visualisation)



Appuyez sur le bouton  une fois en mode de prise de vue pour passer en mode de visualisation ; appuyez de nouveau sur ce bouton pour repasser en mode de prise de vue.

Si l'appareil photo est éteint, maintenez le bouton  enfoncé pour activer l'appareil photo en mode de visualisation (☞ 28).

Le fait de maintenir le bouton  enfoncé lorsque l'appareil est sous tension permet de régler la luminosité à son niveau maximal. Maintenez à nouveau le bouton  enfoncé pour revenir à la luminosité initiale. L'icône  s'affiche sur le moniteur lorsque la luminosité est définie au niveau maximal.

Bouton **MODE** (sélecteur de mode)

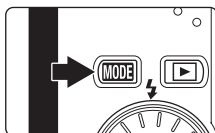

Servez-vous du bouton **MODE** pour sélectionner le mode de prise de vue, de visualisation ou de configuration.

- Appuyez sur le bouton **MODE** pendant la prise de vue pour afficher le menu de sélection du mode de prise de vue, ou pendant la visualisation pour afficher le menu de sélection du mode de visualisation.
- Appuyez sur le bouton  pour basculer entre les menus de sélection des modes de prise de vue et de visualisation.
- Choisissez le mode qui convient dans le menu de sélection du mode de prise de vue ou de visualisation à l'aide du sélecteur rotatif (☞ 9).

Menu de sélection du mode de prise de vue



1	Mode Auto.....	22	5	Sélecteur automatique	45
2	Mode Sourire.....	49	6	Mode Enregistrement audio	64
3	Mode Enfants en mouvement.....	47	7	Mode Clip vidéo	61
4	Mode scène	35	8	Mode de configuration.....	101

Menu de sélection du mode de visualisation

COOLPIX S610

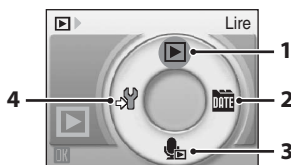

COOLPIX S610c

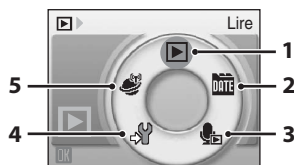

1	Mode de visualisation.....	28
2	Mode Classement par date.....	58
3	Mode de lecture du fichier son.....	66

4	Mode de configuration.....	101
	Mode Picture Bank (COOLPIX S610c uniquement)	
5	47 du Guide de connexion Wi-Fi

Sélecteur rotatif

Cette section décrit les utilisations standard du sélecteur rotatif pour sélectionner des modes ou des options de menu et pour appliquer la sélection.

Pour la prise de vue

Afficher le menu ⚡ (mode de flash) (☒ 30)

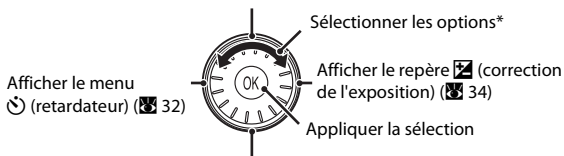

Afficher le menu 🍷 (mode macro) (☒ 33)

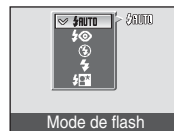

* La sélection peut également s'effectuer en appuyant en haut ou en bas du sélecteur rotatif.

Pour la visualisation

Sélectionner la photo précédente*

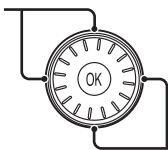

Sélectionner la photo suivante*

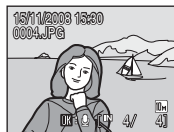

* Les photos suivantes ou précédentes peuvent également être sélectionnées à l'aide du sélecteur rotatif.

Pour l'écran de menu

Revenir à l'écran précédent



Sélectionner les options¹

Appliquer la sélection (passer à l'écran suivant)²

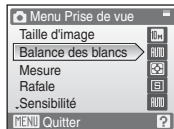

¹ La sélection peut également s'effectuer en appuyant en haut ou en bas du sélecteur rotatif. Dans le menu de sélection des modes de prise de vue/visualisation (☞ 8) ou dans le menu des icônes (☞ 102), appuyez vers la droite ou vers la gauche pour choisir les options.

² Dans les menus textuels, appuyez sur la droite (☞ 102) pour accéder à l'écran suivant.

Remarque concernant le sélecteur rotatif

Dans le manuel, les commandes correspondant aux touches haut, bas, gauche et droite du sélecteur rotatif sont représentées comme suit : ▲, ▼, ◀ et ▶.

Bouton MENU

Appuyez sur le bouton **MENU** pour afficher le menu du mode sélectionné. Utilisez le sélecteur rotatif pour parcourir les menus (10). Appuyez de nouveau sur le bouton **MENU** pour quitter le menu.

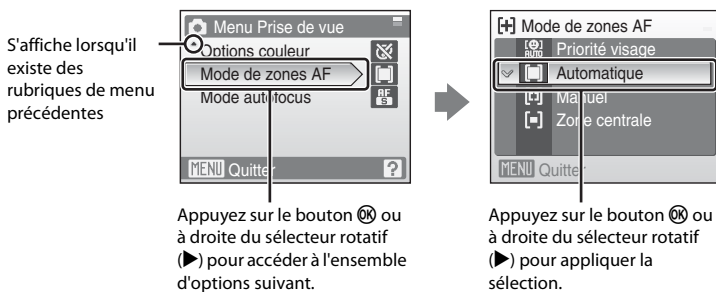
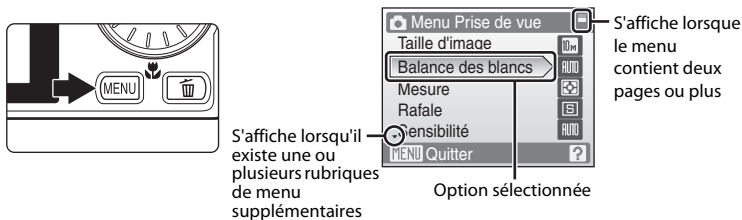

Affichage de l'aide

Appuyez sur le bouton **T** (?) lorsque la commande (?) s'affiche dans la partie inférieure droite de l'écran de menu pour consulter une description de l'option de menu actuellement sélectionnée.

Pour revenir au menu initial, appuyez de nouveau sur le bouton **T** (?)

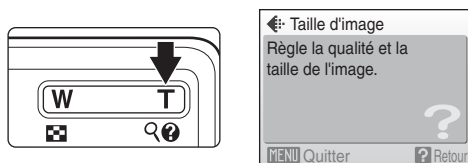

Recharge de l'accumulateur à l'aide du chargeur d'accumulateur (COOLPIX S610)

Si vous utilisez le COOLPIX S610, chargez l'accumulateur Li-ion rechargeable EN-EL12 (fourni) à l'aide du chargeur d'accumulateur MH-65 (fourni).

- Le COOLPIX S610c est livré sans chargeur d'accumulateur MH-65. Pour recharger l'accumulateur, il suffit de l'insérer dans l'appareil photo et de brancher l'adaptateur secteur. Pour savoir comment procéder, lisez les sections « Insertion de l'accumulateur dans l'appareil photo » (📖 14) et « Recharge de l'accumulateur à l'aide de l'adaptateur secteur (COOLPIX S610c) » (📖 16).

1 Connectez le câble d'alimentation.

Reliez le câble d'alimentation au chargeur d'accumulateur ① et insérez la fiche dans une prise de courant ②. Le témoin de CHARGE s'allume pour indiquer que le chargeur est sous tension ③.

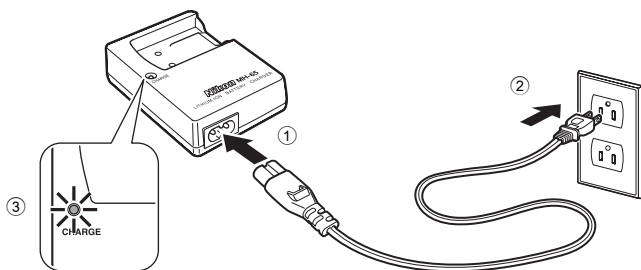

2 Chargez l'accumulateur.

Placez l'accumulateur dans le chargeur d'accumulateur. Faites glisser l'accumulateur dans son compartiment ①, puis appuyez dessus pour le mettre en place ②.

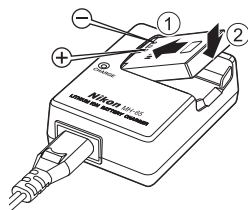

Le témoin de CHARGE se met à clignoter dès que l'accumulateur est inséré correctement ③ et cesse de clignoter lorsque l'accumulateur est entièrement rechargé ④.

Il faut compter environ 150 minutes pour recharger un accumulateur totalement déchargé.

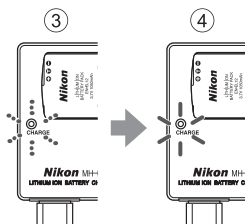

Le tableau suivant décrit les différents états du témoin de CHARGE.

Témoin de CHARGE	Description
Clignote	Accumulateur en cours de charge.
Allumé	Accumulateur entièrement rechargé.
Scintille	L'accumulateur n'est pas inséré correctement. Enlevez l'accumulateur et réinstallez-le dans le chargeur d'accumulateur en veillant à ce qu'il repose bien à plat dans le compartiment. <ul style="list-style-type: none"> Chargez l'accumulateur à l'intérieur en veillant à ce que la température ambiante soit comprise entre 5 °C et 35 °C. L'accumulateur est défectueux. Débranchez immédiatement le chargeur et arrêtez la charge. Contactez un centre de service agréé Nikon pour faire vérifier l'accumulateur et le chargeur.

3 Débranchez le chargeur.

Retirez l'accumulateur et débranchez le chargeur.

Remarques concernant le chargeur d'accumulateur

- Le chargeur d'accumulateur fourni est exclusivement destiné à un accumulateur rechargeable Li-ion EN-EL12. Ne l'utilisez pas avec d'autres types d'accumulateurs.
- Lisez et respectez les avertissements relatifs au chargeur d'accumulateur à la page iii avant d'utiliser le chargeur d'accumulateur.
- Veillez lire la section « Accumulateur » (📖 119) dans son intégralité avant toute utilisation.

Remarques sur l'alimentation secteur

- Pour alimenter l'appareil photo en continu pendant des périodes prolongées, utilisez un adaptateur secteur EH-63 (disponible séparément auprès de Nikon) (📖 116). N'utilisez en aucun cas une autre marque ou un autre modèle d'adaptateur secteur. Le non-respect de cette consigne de sécurité pourrait entraîner une surchauffe et endommager l'appareil photo.
- Si vous utilisez le COOLPIX S610, vous ne pouvez pas recharger l'accumulateur en l'insérant dans l'appareil photo et en branchant l'adaptateur secteur. Il est impossible d'utiliser en même temps l'adaptateur secteur et le câble audio/vidéo fourni ou le câble USB.

Insertion de l'accumulateur dans l'appareil photo

Insérez l'accumulateur Li-ion rechargeable EN-EL12 (fourni) dans l'appareil photo.

- Rechargez l'accumulateur avant d'utiliser l'appareil photo pour la première fois ou lorsque l'accumulateur est déchargé. Pour plus d'informations, reportez-vous à la section « Recharge de l'accumulateur à l'aide du chargeur d'accumulateur (COOLPIX S610) » (☒ 12) si vous utilisez le COOLPIX S610, ou à la section « Recharge de l'accumulateur à l'aide de l'adaptateur secteur (COOLPIX S610c) » (☒ 16) si vous utilisez le COOLPIX S610c.

1 Ouvrez le volet du logement pour accumulateur/carte mémoire.

Faites glisser le loquet du volet sur la position ☒ ①.

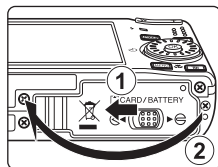

2 Insérez l'accumulateur.

Assurez-vous que les bornes positive (+) et négative (-) sont correctement orientées (pour cela, consultez l'étiquette située à l'entrée du logement pour accumulateur), puis insérez l'accumulateur.

Utilisez l'accumulateur pour repousser le loquet orange dans le sens indiqué par la flèche ① et introduisez l'accumulateur jusqu'au fond du logement ②. Le loquet se verrouille dès que l'accumulateur est entièrement inséré.

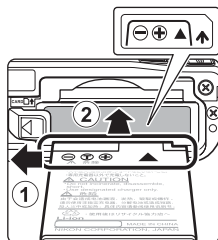

☑ Mise en place de l'accumulateur

Vous risquez d'endommager l'appareil photo si vous insérez l'accumulateur à l'envers. Assurez-vous toujours qu'il a bien été installé dans le bon sens.



3 Fermez le volet du logement pour accumulateur/carte mémoire.

Faites glisser le loquet du volet sur la position ►☒ ②.

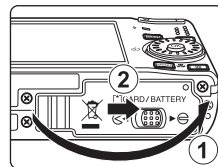

Retrait de l'accumulateur

Assurez-vous que l'appareil photo est éteint (le témoin de mise sous tension et le moniteur sont éteints) avant d'ouvrir le volet du logement pour accumulateur/carte mémoire. Pour éjecter l'accumulateur, ouvrez le volet du logement pour accumulateur/carte mémoire et faites glisser le loquet de l'accumulateur dans le sens indiqué ①. L'accumulateur peut alors être retiré avec les doigts ②.

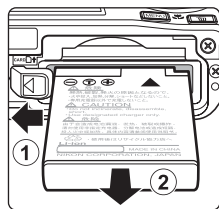

- Notez que l'accumulateur peut chauffer pendant son utilisation. Faites attention lors de son retrait.

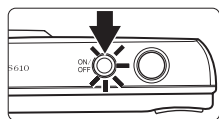

Mise sous tension et hors tension de l'appareil photo

Appuyez sur le commutateur marche-arrêt pour mettre l'appareil photo sous tension. Le témoin de mise sous tension (vert) s'allume quelques instants et le moniteur s'allume. Pour mettre l'appareil photo hors tension, appuyez à nouveau sur le commutateur marche-arrêt. Cela a pour effet d'éteindre le témoin de mise sous tension ainsi que le moniteur.



- Si l'appareil photo est éteint, maintenez le bouton  enfoncé pour activer l'appareil photo en mode de visualisation  (28).





Remarque concernant l'accumulateur

- Lisez et respectez les avertissements relatifs à l'accumulateur à la page iii et la section « Accumulateur »  (119) avant toute utilisation.
- À chaque période d'inutilisation prolongée, veillez à recharger l'accumulateur au moins une fois tous les six mois et à le décharger entièrement avant de le ranger de nouveau.

Extinction automatique en mode de prise de vue (mode veille)

Si aucune opération n'est effectuée au bout de cinq secondes environ en mode de prise de vue, le moniteur s'éteint progressivement pour économiser de l'énergie. L'utilisation de n'importe quelle commande de l'appareil photo réactive le moniteur. Si aucune opération n'est exécutée pendant une minute (réglage par défaut), le moniteur s'éteint automatiquement et l'appareil photo passe en mode veille. Après une période d'inactivité supplémentaire de trois minutes, l'appareil photo s'éteint automatiquement (fonction d'extinction automatique).

Lorsque le moniteur est éteint en mode veille, appuyez sur le commutateur marche-arrêt ou sur le déclencheur pour le réactiver.

- Il est possible de changer le délai de mise en veille de l'appareil photo à l'aide de l'option **Extinction auto**  (112) du menu Configuration  (112).
- Lorsque la luminosité du moniteur est définie à son niveau maximal à l'aide du bouton   (23), cette luminosité est maintenue même si aucune opération n'est effectuée.

Recharge de l'accumulateur à l'aide de l'adaptateur secteur (COOLPIX S610c)

Si vous utilisez le COOLPIX S610c, insérez un accumulateur Li-ion rechargeable EN-EL12 (fourni) dans l'appareil photo et rechargez l'accumulateur en branchant l'adaptateur secteur EH-63 (fourni).

Premiers pas

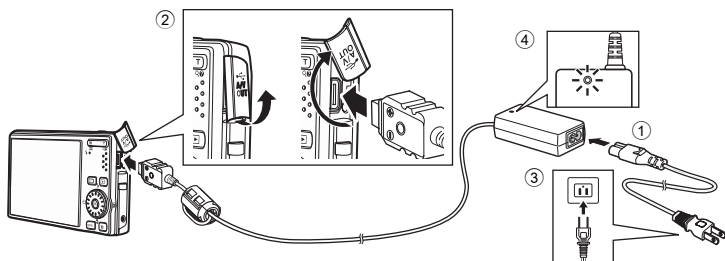

1 Connectez le câble d'alimentation et l'adaptateur secteur ①.

2 Assurez-vous que le témoin de mise sous tension et que le moniteur sont éteints.

Ne mettez pas l'appareil photo sous tension. Vous ne pourriez pas recharger l'accumulateur.

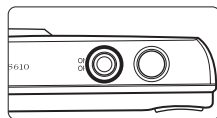

3 Reliez l'adaptateur secteur à la prise multiple de l'appareil photo ②.

Insérez la fiche du câble à fond dans la prise multiple.

4 Branchez le câble d'alimentation sur une prise de courant ③.

Le témoin de mise sous tension de l'adaptateur secteur s'allume ④.

Recharge de l'accumulateur après réglage de l'horloge de l'appareil photo

Si l'horloge interne de l'appareil photo n'a pas été réglée, l'accumulateur commence à se charger dès que vous branchez l'adaptateur secteur. Une fois l'horloge réglée et l'adaptateur secteur branché, l'écran de démarrage Picture Bank s'affiche et l'appareil photo essaie alors de transférer les photos vers le serveur my Picturetown. L'appareil photo essaie alors de transférer les photos vers le serveur my Picturetown. Appuyez sur le bouton  pour annuler le transfert des photos et charger l'accumulateur. Il est possible de configurer la fonction Picture Bank pour éviter qu'elle démarre automatiquement en cas de connexion de l'adaptateur secteur. Consultez le *Guide de connexion Wi-Fi* pour plus d'informations au sujet de la fonction Picture Bank.

5 L'accumulateur commence à se charger.

Le témoin de mise sous tension (orange) se met à clignoter et l'accumulateur commence à se charger.

Le témoin de mise sous tension (orange) cesse de clignoter dès que l'accumulateur est entièrement rechargé.

Un accumulateur entièrement déchargé se recharge en approximativement 150 minutes.

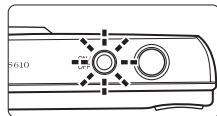

Recharge de l'accumulateur à l'aide de l'adaptateur secteur (COOLPIX S610c)

Le tableau suivant décrit les différents états du témoin de mise sous tension du COOLPIX S610c lorsque l'adaptateur secteur est connecté.

Témoin de mise sous tension	Description
Clignote (orange)	Accumulateur en cours de charge.
S'allume (orange)	Accumulateur entièrement rechargé.
S'éteint/Clignote (vert)/ S'allume (vert)	L'appareil photo est sous tension. Éteignez l'appareil photo pour recharger l'accumulateur.
Scintille (orange)	<ul style="list-style-type: none">• Chargez l'accumulateur à l'intérieur en veillant à ce que la température ambiante soit comprise entre 5 °C et 35 °C.• Si la vitesse de scintillement est rapide, cela signifie que l'adaptateur secteur n'est pas connecté correctement ou que l'accumulateur a un problème. Reconnectez l'adaptateur secteur ou remplacez l'accumulateur.

6 Déconnectez l'appareil photo et l'adaptateur secteur une fois la charge terminée.

Éteignez l'appareil photo.

Déconnectez l'adaptateur secteur de la prise multiple de l'appareil photo et débranchez le câble d'alimentation de la prise de courant.

Remarque concernant l'adaptateur secteur

- Lisez et respectez l'avertissement relatif à l'adaptateur secteur à la page ii.
- Veuillez lire la section « Accumulateur » (☞ 119) dans son intégralité avant toute utilisation.
- N'utilisez en aucun cas une autre marque ou un autre modèle d'adaptateur secteur. Le non-respect de cette consigne de sécurité pourrait entraîner une surchauffe et endommager l'appareil photo.
- Ne branchez pas le câble d'alimentation fourni avec l'adaptateur secteur EH-63 sur un autre appareil.

Adaptateur secteur EH-63

L'adaptateur secteur EH-63 (fourni) offre les possibilités suivantes :

- Il permet d'alimenter l'appareil photo (si celui-ci est allumé) à partir d'une prise de courant.
- Si vous utilisez le COOLPIX S610c, l'accumulateur inséré dans l'appareil photo est rechargé lorsque l'appareil est éteint et l'adaptateur secteur connecté.
- L'adaptateur secteur EH-63 n'est pas fourni avec le COOLPIX S610. Vous ne pouvez pas recharger l'accumulateur en le laissant dans l'appareil photo.
- Il est impossible d'utiliser en même temps l'adaptateur secteur et le câble audio/vidéo fourni ou le câble USB.

Chargeur d'accumulateur MH-65

Si vous utilisez le COOLPIX S610c, le chargeur d'accumulateur MH-65 (☞ 116), prévu pour recharger un accumulateur Li-ion rechargeable EN-EL12, est disponible séparément.

Réglage de la langue, de la date et de l'heure

Une boîte de dialogue permettant de sélectionner la langue s'affiche lors de la première mise sous tension de l'appareil photo.

1 Appuyez sur le commutateur marche-arrêt pour mettre l'appareil photo sous tension.

Le témoin de mise sous tension (vert) s'allume quelques instants et le moniteur s'allume.

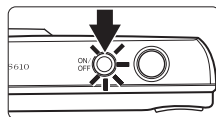

2 Sélectionnez la langue souhaitée à l'aide du sélecteur rotatif, puis appuyez sur le bouton OK.

Pour plus d'informations sur l'utilisation du sélecteur rotatif, reportez-vous à la section « Sélecteur rotatif » (p. 9).



3 Sélectionnez **Oui** et appuyez sur le bouton OK.

Si **Non** est sélectionné, la date et l'heure ne seront pas réglées.

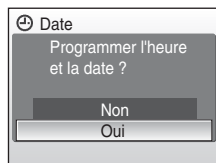

4 Appuyez à gauche ou à droite sur le sélecteur rotatif (◀ ou ▶) pour sélectionner votre fuseau horaire (p. 106) et validez avec le bouton OK.

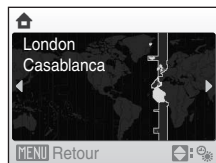

Heure d'été

Si l'heure d'été doit être appliquée, appuyez en haut sur le sélecteur rotatif (▲) dans l'écran de sélection du fuseau horaire à l'étape 4 pour activer l'heure d'été.

Lorsque l'heure d'été est activée, vous voyez apparaître l'icône ☀ en haut du moniteur. Pour désactiver l'heure d'été, appuyez sur ▼.

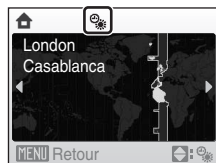

5 Modifiez la date.

Faites tourner le sélecteur rotatif ou appuyez en bas ou en haut (▲ ou ▼) pour modifier l'élément mis en surbrillance.

Appuyez à droite (▶) pour déplacer le curseur selon la séquence suivante.

J (jour) → **M** (mois) → **A** (année) → heure → minute → **JMA**
(ordre dans lequel le jour, le mois et l'année sont affichés)

Appuyez à gauche (◀) pour revenir à l'élément précédent.

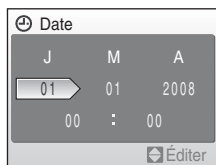

6 Choisissez l'ordre d'affichage du jour, du mois et de l'année, puis appuyez sur le bouton OK ou à droite sur le sélecteur rotatif (▶).

Les réglages sont appliqués et l'affichage du moniteur revient en mode de prise de vue.

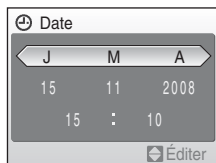

Réglage de la date et de l'heure

- Pour modifier la date et l'heure actuelles, sélectionnez **Date** à partir de l'élément **Date** (F104) du menu Configuration (F101), puis suivez la procédure décrite à l'étape 5 ci-dessus.
- Pour changer le fuseau horaire et le réglage de l'heure d'été, sélectionnez **Fuseau horaire** à partir de la rubrique **Date** du menu Configuration (F104).

Insertion de cartes mémoire

Les fichiers (images, sons et clips vidéo) sont stockés dans la mémoire interne de l'appareil photo (environ 45 Mo) ou sur des cartes mémoire amovibles (disponibles séparément) (☒ 116).

Dès qu'une carte mémoire est insérée dans l'appareil photo, les données sont automatiquement stockées sur la carte mémoire ; elles peuvent ensuite être visualisées, supprimées ou transférées. Retirez la carte mémoire pour stocker des données dans la mémoire interne ou les visualiser, les supprimer ou les transférer de la mémoire interne.

- 1** Assurez-vous que le témoin de mise sous tension et que le moniteur sont éteints, puis ouvrez le volet du logement pour accumulateur/carte mémoire.

Veillez toujours à éteindre l'appareil photo avant d'ouvrir le volet du logement pour accumulateur/carte mémoire.

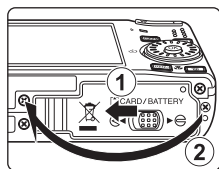

- 2** Insérez la carte mémoire.

Faites glisser la carte mémoire dans son logement jusqu'à ce qu'elle s'enclenche.

Réfermez le volet du logement pour accumulateur/carte mémoire.

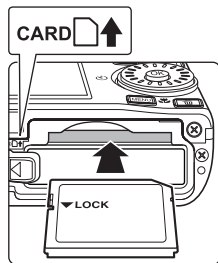

Mise en place des cartes mémoire

L'insertion de la carte mémoire à l'envers risque d'endommager l'appareil photo ou la carte elle-même.

Vérifiez toujours le sens d'insertion de la carte mémoire.

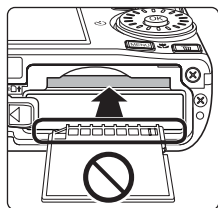

Retrait des cartes mémoire

Avant de retirer des cartes mémoire, **mettez l'appareil photo hors tension** et assurez-vous que le témoin de mise sous tension et le moniteur sont éteints. Ouvrez le volet du logement pour accumulateur/carte mémoire et appuyez sur la carte ① pour l'éjecter partiellement ②. La carte peut alors être retirée avec les doigts.

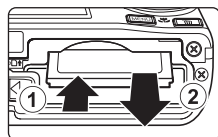

Formatage de cartes mémoire

Si le message présenté à droite apparaît, la carte mémoire doit être formatée avant d'être utilisée (☒ 112). Notez que **le formatage supprime définitivement toutes les photos et les autres données de la carte mémoire**. Prenez le temps de faire des copies des photos que vous souhaitez conserver avant de lancer le formatage.

Choisissez **Oui** à l'aide du sélecteur rotatif, puis appuyez sur le bouton OK.

La boîte de dialogue de confirmation s'affiche. Pour démarrer le formatage, sélectionnez **Formater** et appuyez sur le bouton OK.

• **N'éteignez pas l'appareil photo ou n'ouvrez pas le volet du logement pour accumulateur/carte mémoire tant que le formatage n'est pas terminé.**

• La première fois que vous utilisez des cartes mémoire provenant d'autres appareils photo, commencez par les formater dans votre appareil (☒ 112).

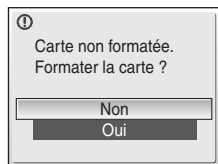

Commutateur de protection en écriture

Les cartes mémoire sont dotées d'un commutateur de protection en écriture. Lorsque ce commutateur est en position de verrouillage (en face de l'inscription Lock), toute écriture ou suppression des données sur la carte mémoire devient impossible. Vous devez alors remettre le commutateur en position d'écriture (au-dessus de l'inscription Lock) pour pouvoir enregistrer ou supprimer des photos ou pour formater la carte mémoire.

• Veillez à ce que le commutateur de protection en écriture soit en position d'écriture avant d'envoyer des photos de la carte mémoire à destination du serveur my Picturetown à l'aide de la fonction de réseau sans fil intégrée au COOLPIX S610c.

Commutateur de protection en écriture

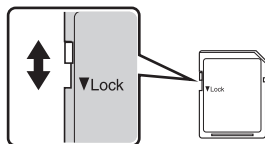

Cartes mémoire

- N'utilisez que des cartes mémoire Secure Digital.
- N'effectuez aucune des opérations suivantes pendant le formatage de la carte, l'écriture ou la suppression de données de la carte mémoire ou le transfert des données vers un ordinateur. Le non-respect de cette consigne de sécurité peut provoquer la perte de données ou endommager l'appareil photo ou la carte mémoire :
 - Éjection de la carte mémoire
 - Retrait de l'accumulateur
 - Mise hors tension de l'appareil photo
 - Déconnexion de l'adaptateur secteur
- Ne formatez pas la carte mémoire à l'aide d'un ordinateur.
- Ne démontez pas et ne modifiez pas la carte mémoire.
- Ne la laissez pas tomber, ne la pliez pas, ne l'exposez pas à l'eau ou à des chocs importants.
- Ne touchez pas les contacts métalliques avec les doigts ou tout autre objet métallique.
- Ne collez pas d'étiquettes sur la carte mémoire.
- Ne la laissez pas en plein soleil, dans des véhicules fermés ou dans des endroits exposés à des températures élevées.
- Ne l'exposez pas à l'humidité, à la poussière ou à des gaz corrosifs.

Étape 1 Mise sous tension de l'appareil photo et sélection du mode (auto)

La présente section indique comment prendre des photos en mode  (auto). Ce mode automatique « viser et photographier » est recommandé aux utilisateurs novices en matière d'appareils photo numériques.

- 1** Appuyez sur le commutateur marche-arrêt pour mettre l'appareil photo sous tension.

Le témoin de mise sous tension (vert) s'allume quelques instants et le moniteur s'allume. L'objectif s'ouvre.

Passer directement à l'étape 4 si  s'affiche.

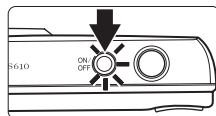

- 2** Appuyez sur le bouton **MODE**.

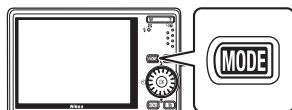

- 3** Choisissez  à l'aide du sélecteur rotatif, puis appuyez sur le bouton **OK**.

L'appareil photo passe alors en mode  (auto).



- 4** Vérifiez le niveau de charge de l'accumulateur et le nombre de vues restantes sur le moniteur.

Niveau de charge de l'accumulateur

Moniteur	Description
PAS D'INDICATEUR	Accumulateur entièrement rechargé.
	Accumulateur faible ; préparez-vous à le remplacer ou à le recharger.
i L'accu/pile est déchargé(e).	Prise de vue impossible. Rechargez-le ou remplacez-le par un accumulateur entièrement chargé.

Indicateur du niveau de charge de l'accumulateur

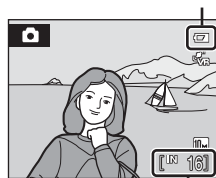



Nombre de vues restantes

Nombre de vues restantes



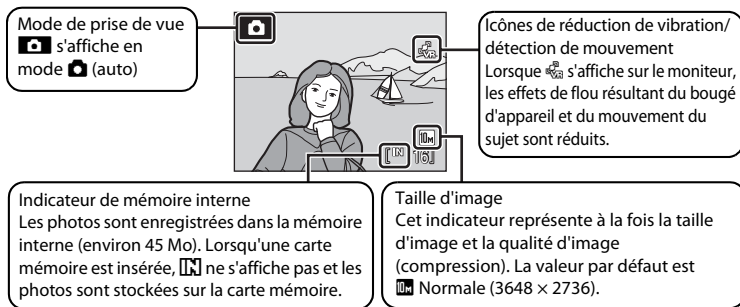

Le nombre de photos pouvant être stockées dépend de la capacité de la mémoire interne ou de la carte mémoire et du paramètre de taille d'image ( 84).

Indicateurs affichés en mode (auto)







Les indicateurs et les informations sur les photos qui s'affichent sur le moniteur durant la prise de vue et la visualisation disparaissent au bout de quelques secondes ( 107). Lorsque le moniteur s'est éteint en mode veille pour économiser de l'énergie, appuyez sur le commutateur marche-arrêt ou sur le déclencheur pour le réactiver ( 112).

Accès rapide au mode forte luminosité

Si vous peinez à voir les informations affichées sur le moniteur lorsque vous prenez vos photos à l'extérieur, il suffit de maintenir le bouton  enfoncé lorsque l'appareil photo est allumé pour appliquer la luminosité maximale. Maintenez à nouveau le bouton  enfoncé pour revenir à la luminosité initiale. L'icône  s'affiche sur le moniteur lorsque la luminosité est définie au niveau maximal en appuyant sur le bouton .

Fonctions disponibles en mode (auto)







En mode  (auto), il est possible d'activer le mode macro ( 33) et la correction de l'exposition ( 34) et de prendre des photos en utilisant le mode de flash ( 30) et le retardateur ( 32). Une pression sur **MENU** en mode  (auto) permet de modifier les paramètres de toutes les rubriques du menu Prise de vue ( 82).

Icônes de réduction de vibration/détection de mouvement

L'option **Réduction vibration** corrige le flou provoqué par un léger mouvement de la main appelé bougé d'appareil, qui se produit le plus souvent lors d'une prise de vue avec zoom ou lorsque la vitesse d'obturation est lente.

L'option **Détection mouvement** permet de détecter le bougé de l'appareil photo et le mouvement du sujet lors de la prise de vue et d'augmenter la vitesse d'obturation en conséquence pour limiter les effets de flou que cela engendre. La fonction de détection de mouvement n'a aucun effet lors de l'enregistrement de clips vidéo.

Les icônes de réduction de vibration/détection de mouvement vous donnent les indications suivantes :

-  : L'option  101) **Réduction vibration** ( 109) est réglée sur **Activée** et l'option **Détection mouvement** ( 110) est réglée sur **Automatique** (réglages par défaut).
-  : l'option **Réduction vibration** est réglée sur **Activée** et l'option **Détection mouvement** est réglée sur **Désactivée**.
-  : l'option **Détection mouvement** est réglée sur **Automatique** et l'option **Réduction vibration** est réglée sur **Désactivée**.
- Désactivation : l'option **Réduction vibration** et l'option **Détection mouvement** sont toutes les deux réglées sur **Désactivée**.
- Veillez régler l'option **Réduction vibration** sur **Désactivée** lorsque vous utilisez un pied pour stabiliser l'appareil photo lors de la prise de vue.

Étape 2 Cadrage d'une photo

1 Préparez l'appareil photo.

Tenez fermement l'appareil photo des deux mains en veillant à ne pas mettre les doigts ou d'autres objets sur l'objectif, le flash, l'illuminateur d'assistance AF, le microphone et le haut-parleur.

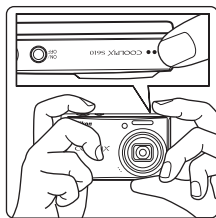

2 Cadrez la photo.

Placez le sujet principal à proximité du centre du moniteur.



Utilisation du zoom

Utilisez les commandes de zoom pour activer le zoom optique. Appuyez sur le bouton **T** pour effectuer un zoom avant sur le sujet afin qu'il occupe une plus grande partie de la vue ou sur le bouton **W** pour effectuer un zoom arrière de manière à agrandir la zone visible de la vue.

L'indicateur de zoom apparaît en haut du moniteur dès que vous actionnez une commande de zoom.

Zoom arrière Zoom avant



W T
Zoom optique Zoom numérique

Zoom numérique

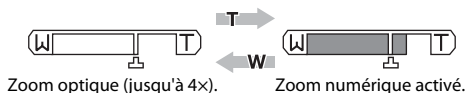

Lorsque l'appareil photo est en position de zoom optique maximale, vous pouvez, en maintenant le bouton **T** enfoncé, activer le zoom numérique. Le sujet est agrandi jusqu'à 4x (facteur de zoom optique maximal).

Lorsque le zoom numérique est activé, la zone de mise au point n'est pas affichée et l'appareil photo effectue la mise au point sur le sujet situé dans la zone de mise au point centrale.





Zoom numérique et interpolation

Contrairement au zoom optique, le zoom numérique recourt à un processus d'imagerie numérique appelé interpolation pour agrandir des images. Cette technique altère légèrement la qualité des photos.

L'interpolation prend effet aux facteurs de zoom supérieurs, la limite d'application étant représentée par la position . Elle est automatiquement activée et l'indicateur de zoom vire au jaune dès que le zoom dépasse la position . Le curseur  se déplace vers la droite au fur et à mesure que vous diminuez la taille de l'image, ce qui permet de confirmer les positions du zoom pour lesquelles il est possible d'effectuer une prise de vue sans interpolation à la taille d'image actuelle.



Vous pouvez désactiver le zoom numérique à partir de l'option **Zoom numérique**  111 du menu Configuration  101.

Étape 3 Mise au point et prise de vue

1 Appuyez sur le déclencheur à mi-course.

L'appareil sélectionne automatiquement l'une des neuf zones de mise au point contenant le sujet le plus proche. Lorsque la mise au point est effectuée sur le sujet, la zone de mise au point s'affiche en vert.

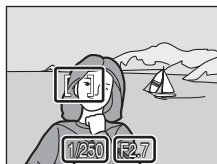
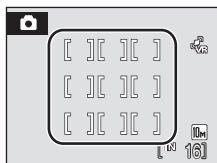
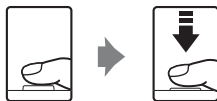

Vitesse d'obturation
Ouverture

La zone de mise au point ne s'affiche pas lorsque le zoom numérique est activé. Si la mise au point est effectuée sur le sujet au centre du moniteur, l'indicateur de zone de mise au point (6) s'affiche en vert.

Appuyez sur le déclencheur à mi-course pour afficher la vitesse d'obturation et l'ouverture.

La mise au point et l'exposition restent mémorisées tant que le déclencheur est enfoncé à mi-course.

Si l'appareil photo ne parvient pas à effectuer la mise au point alors que le déclencheur est enfoncé à mi-course, l'indicateur (ou la zone de mise au point) clignote en rouge. Modifiez la composition et réessayez.

2 Appuyez sur le déclencheur jusqu'en fin de course.

Le déclenchement a lieu et la photo est enregistrée sur la carte mémoire ou dans la mémoire interne.



✓ Pendant l'enregistrement

Pendant l'enregistrement des photos, le nombre de vues restantes affiché sur le moniteur clignote.

N'ouvrez jamais le volet du logement pour accumulateur/carte mémoire lorsque des photos sont en cours d'enregistrement. Cela risquerait de provoquer la perte de données ou d'endommager l'appareil ou la carte.

📎 Autofocus

L'autofocus peut ne pas fonctionner correctement dans les cas suivants. Dans certains cas rares, il peut arriver que la mise au point ne soit pas effectuée sur le sujet alors même que la zone de mise au point active ou l'indicateur de mise au point s'affiche en vert :

- Le sujet est très sombre
- La scène contient des objets de luminosité différente (par exemple, lorsque le soleil est derrière le sujet qui est alors dans l'ombre)
- Le contraste est inexistant entre le sujet et son environnement (par exemple, le sujet porte une chemise blanche et se tient devant un mur blanc)
- Plusieurs objets se situent à des distances différentes de l'appareil photo (par exemple, le sujet se trouve dans une cage)
- Le sujet se déplace rapidement

Dans de tels cas, essayez d'appuyer sur le déclencheur à mi-course pour refaire plusieurs fois la mise au point ou effectuez la mise au point sur un autre sujet et utilisez la mémorisation de la mise au point (📖 91).

Lorsque vous mémorisez la mise au point, veillez à ce que la distance entre l'appareil et le sujet pour lequel la mise au point a été mémorisée soit identique à celle qui sépare l'appareil du sujet réel.

💡 Déclencheur

L'appareil photo comporte un déclencheur à deux niveaux. Pour régler la mise au point et l'exposition, appuyez à mi-course sur le déclencheur jusqu'à ce que vous sentiez une résistance. La mise au point et l'exposition restent mémorisées tant que vous maintenez le déclencheur à cette position. Pour déclencher et prendre une photo, appuyez à fond sur le déclencheur.

Ne forcez pas lorsque vous appuyez sur le déclencheur, car vous risquez de bouger et de prendre des photos floues.



💡 Illuminateur d'assistance AF et flash

Si le sujet est mal éclairé, vous pouvez activer l'illuminateur d'assistance AF (📖 110) en appuyant à mi-course sur le déclencheur, ou vous pouvez déclencher le flash (📖 30) en appuyant jusqu'en fin de course sur le déclencheur.

Étape 4 Visualisation et suppression de photos

Affichage de photos (mode de visualisation)

Appuyez sur le bouton .

La dernière photo prise s'affiche en mode de visualisation plein écran.

Faites tourner le sélecteur rotatif ou appuyez en bas, en haut, à gauche ou à droite (, ,  ou ) pour visualiser les autres photos ( 9).

Les photos peuvent être affichées rapidement à faible définition lors de la lecture de la carte mémoire ou de la mémoire interne.

Appuyez sur le bouton  pour passer au mode de prise de vue.

Lorsque  est affiché, ce sont les photos stockées dans la mémoire interne que vous visualisez. Si une carte mémoire est insérée,  n'apparaît pas et les photos affichées proviennent de la carte mémoire.

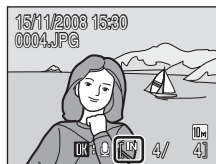
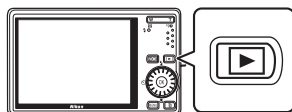



Indicateur de mémoire interne

Suppression de photos

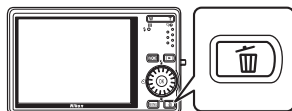
1 Appuyez sur le bouton  pour supprimer la photo actuellement affichée sur le moniteur.



2 Choisissez **Oui** à l'aide du sélecteur rotatif, puis appuyez sur le bouton .

Pour quitter sans supprimer la photo, sélectionnez **Non**, puis appuyez sur le bouton .

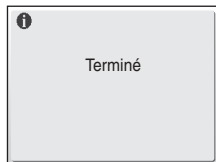
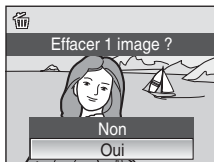





Options disponibles en mode de visualisation



Vous pouvez effectuer les opérations suivantes en mode de visualisation plein écran.

Option	Utilisez	Description	
Fonction loupe	T 	Appuyez sur le bouton T  pour agrandir jusqu'à environ 10x la photo actuellement affichée. Appuyez sur le bouton OK pour revenir au mode de visualisation plein écran.	52
Visualiser les imagerie	W 	Appuyez sur le bouton W  pour afficher 9, 16 ou 25 imagerie.	51
Enregistrer/lire une annotation vocale	OK	Appuyez sur le bouton OK pour enregistrer ou lire des annotations vocales d'une durée maximale de 20 secondes.	57
Passer au mode de prise de vue		Appuyez sur le bouton  pour passer au mode de prise de vue choisi dans le menu de sélection du mode de prise de vue.	28

Mise sous tension de l'appareil photo à l'aide du bouton

- Lorsque l'appareil photo est hors tension, maintenez le bouton  enfoncé pour allumer l'appareil et activer instantanément le mode de visualisation. L'objectif ne s'ouvre pas.
- Si l'appareil photo est éteint en mode Enregistrement audio  64) ou en mode de lecture de fichier son  66), une pression sur le bouton  permet d'activer l'appareil photo en mode de lecture de fichier son.

Visualisation des photos

- Les photos enregistrées dans la mémoire interne peuvent être visualisées uniquement lorsqu'aucune carte mémoire n'est insérée.
- Lorsque vous consultez des photos pour lesquelles un visage a été détecté au cours de la prise de vue  92) en mode de visualisation plein écran, il est possible qu'elles subissent une rotation automatique, en fonction de l'orientation du visage détecté.
- Lorsque le moniteur s'est éteint en mode veille pour économiser de l'énergie, appuyez sur le commutateur marche-arrêt ou sur le déclencheur pour le réactiver  112).

Suppression de la dernière photo

En mode de prise de vue, appuyez sur le bouton  pour supprimer la dernière photo prise.

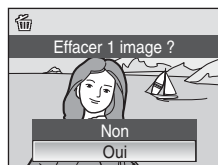

Suppression de plusieurs photos

Il est possible de supprimer plusieurs photos à la fois en sélectionnant **Effacer**  98) dans le menu Visualisation  95) ou Classement par date  60).

Utilisation du flash

La portée du flash est d'environ 0,5 à 8,0 m lorsque l'appareil photo est en position grand-angle maximal. Lorsque le zoom optique est poussé au maximum, la portée du flash est comprise entre 0,5 et 3,5 m (si l'option **Sensibilité** est réglée sur **Automatique**). Les modes de flash suivants sont disponibles.

Automatique

Le flash se déclenche automatiquement lorsque la luminosité est faible.

Auto avec atténuation des yeux rouges

Atténue l'effet « yeux rouges » des portraits (31).

Désactivé

Le flash ne se déclenche pas même si la luminosité est faible.

Dosage flash/ambiance

Le flash se déclenche lors de la prise de vue. Cela permet de faire ressortir les détails des sujets en zones d'ombres ou en contre-jour.

Synchro lente

 (automatique) est associé à une vitesse d'obturation lente.

Le flash éclaire le sujet principal. Des vitesses d'obturation lentes sont utilisées pour capturer l'arrière-plan de nuit ou lorsque la lumière est faible.

Réglage du mode de flash

1 Appuyez sur (mode de flash).

Le menu du mode de flash s'affiche.

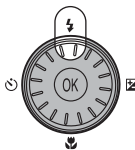

2 Sélectionnez le mode de flash souhaité à l'aide du sélecteur rotatif, puis appuyez sur le bouton .

L'icône correspondant au mode de flash sélectionné apparaît en haut du moniteur.

 disparaît du moniteur au bout de quelques secondes, quelle que soit l'option **Infos photos** (107).

Si vous n'appliquez pas de réglage en appuyant sur le bouton  dans les secondes qui suivent, la sélection est annulée.



✓ Prise de vue en cas de faible luminosité et avec flash désactivé (🔇)

- L'utilisation d'un trépied est recommandée pour stabiliser l'appareil lors d'une prise de vue et éviter les effets de bougé de l'appareil. Désactivez la fonction de réduction de vibration (🔇 109) lorsque vous utilisez un pied.
- L'indicateur **ISO** s'affiche lorsque l'appareil photo augmente automatiquement la sensibilité. Les photos prises lorsque **ISO** s'affiche peuvent être légèrement marbrées.
- En cas d'affichage de l'indicateur **ISO** et d'utilisation d'une sensibilité élevée, il est possible que la réduction du bruit soit automatiquement appliquée lors de l'enregistrement des photos. La procédure d'enregistrement risque alors de prendre plus de temps.

✓ Remarque sur l'utilisation du flash

Lors de l'utilisation du flash, des reflets lumineux provenant de particules de poussière dans l'air peuvent apparaître sur les photos sous forme de points lumineux. Pour diminuer ces reflets, réglez le mode de flash sur 🔇 (désactivé).

📝 Témoin du flash

Le témoin du flash indique l'état du flash lorsque le déclencheur est enfoncé à mi-course.

- **Allumé** : le flash se déclenche lors de la prise de vue.
- **Clignotant** : le flash se charge. Patientez quelques secondes et réessayez.
- **Éteint** : le flash ne se déclenche pas lors de la prise de vue.

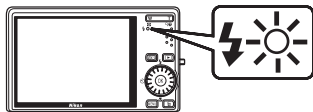

Si le niveau de charge de l'accumulateur est bas, le moniteur s'éteint et reste dans cet état tant que le flash n'est pas totalement rechargé.

📝 Réglage du mode de flash

Le réglage par défaut du mode de flash varie en fonction du mode de prise de vue.

- 📷 (auto) : **🔇** Automatique
- 🌅 (scène) : varie en fonction du mode scène sélectionné (🔍 36)
- 📷 (sélectionneur automatique) : **🔇** Automatique. L'appareil photo sélectionne le mode de flash en fonction du mode scène qu'il a activé automatiquement (🔍 45).
- 👶 (enfants en mouvement) : 🔇 Désactivé
- 😊 (sourire) : **🔇** Automatique

Le réglage du mode de flash choisi en mode 📷 (auto) reste mémorisé dans l'appareil photo même après la mise hors tension de l'appareil, et est réappliqué la prochaine fois que vous sélectionnez le mode 📷 (auto).

📝 Atténuation des yeux rouges

Cet appareil photo est muni d'un système avancé d'atténuation des yeux rouges (correction logicielle de l'effet « yeux rouges »). Plusieurs pré-flashes de faible intensité précèdent le flash principal afin d'atténuer les yeux rouges. L'appareil photo analyse alors la photo ; s'il détecte des yeux rouges, la zone concernée est traitée avant l'enregistrement de la photo afin d'atténuer l'effet « yeux rouges ». Il existe un décalage entre le moment où vous appuyez sur le déclencheur et celui où la photo est prise. Par conséquent, ce mode n'est pas recommandé lorsque vous souhaitez un déclenchement rapide. Par ailleurs, le laps de temps entre deux prises de vue peut augmenter légèrement. Il est possible que le système avancé d'atténuation des yeux rouges ne produise pas les résultats escomptés dans toutes les situations. Dans des cas très rares, il peut arriver que le traitement de l'effet yeux rouges soit appliqué à des zones qui ne sont normalement pas concernées par cet effet ; le cas échéant, sélectionnez un autre mode et réessayez.

Utilisation du retardateur

L'appareil photo est muni d'un retardateur de dix secondes et de deux secondes utilisé pour les autoportraits. Lorsque vous vous servez du retardateur, il est recommandé d'utiliser un pied. Désactivez la fonction de réduction de vibration ( 109) lorsque vous utilisez un pied.

1 Appuyez sur (retardateur).

Le menu du retardateur s'affiche.

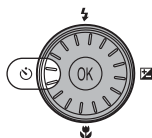

2 Choisissez 10s ou 2s à l'aide du sélecteur rotatif, puis appuyez sur le bouton .

10s (dix secondes) : convient aux événements importants (mariages, par exemple)

2s (deux secondes) : permet d'éviter le bougé d'appareil

Le mode sélectionné pour le retardateur est affiché.

Si vous n'appliquez pas de réglage en appuyant sur le bouton  dans les secondes qui suivent, la sélection est annulée.

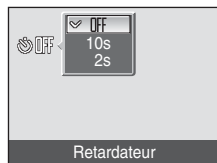

3 Cadrez la photo et appuyez sur le déclencheur à mi-course.

La mise au point et l'exposition sont réglées.

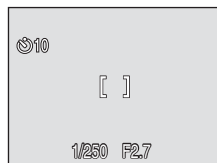

4 Appuyez sur le déclencheur jusqu'en fin de course.

Le retardateur est activé et le nombre de secondes restantes avant le déclenchement est indiqué sur le moniteur. Le témoin du retardateur se met à clignoter. Il cesse de clignoter une seconde avant la prise de vue et reste allumé jusqu'au déclenchement.

Le retardateur est automatiquement désactivé après le déclenchement.

Pour arrêter le retardateur avant que la photo ne soit prise, appuyez de nouveau sur le déclencheur.

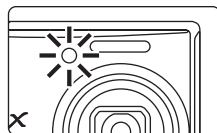
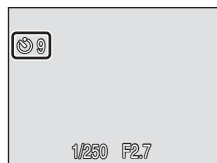

Mode macro

Le mode macro permet de photographier des objets en vous en approchant jusqu'à 3 cm. Notez que le flash peut ne pas éclairer le sujet dans son ensemble à des distances inférieures à 50 cm.

1 Appuyez sur (mode macro).

Le menu du mode macro s'affiche.

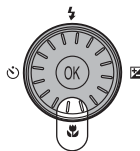



2 Choisissez **ON** à l'aide du sélecteur rotatif, puis appuyez sur le bouton .

L'icône du mode macro () s'affiche.

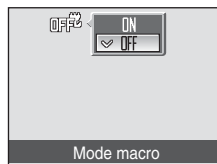
Si vous n'appliquez pas de réglage en appuyant sur le bouton  dans les secondes qui suivent, la sélection est annulée.



3 Appuyez sur le bouton **T** () ou le bouton **W** () pour cadrer la photo.

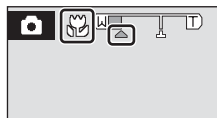

L'appareil photo peut effectuer la mise au point à une distance de 3 cm à la position de zoom à laquelle  et l'indicateur de zoom s'affichent en vert (l'indicateur de zoom est placé avant )



Mode macro

- Si le mode macro est activé dans les modes scène ci-dessous, l'option **Mode autofocus** ( 93) est automatiquement réglée sur **AF permanent**.
 - **Plage/neige**
 - **Gros plan** (le mode macro est réglé sur **ON**)
 - **Aliments** (le mode macro est réglé sur **ON**)
 - **Musée**
 - **Reproduction**
 - **Panoramique assisté**
- Lorsque l'option **AF permanent** est activée, tant que vous maintenez le déclencheur enfoncé à mi-course, l'appareil photo effectue la mise au point en continu jusqu'à ce que la mise au point et l'exposition soient mémorisées.

Réglage du mode macro

Le réglage du mode macro choisi en mode  (auto) reste mémorisé dans l'appareil photo même après la mise hors tension de l'appareil, et est réappliqué la prochaine fois que vous sélectionnez le mode  (auto).

Correction de l'exposition

La correction de l'exposition permet de modifier la valeur d'exposition proposée par l'appareil photo pour prendre des photos plus claires ou plus sombres.

1 Appuyez sur (correction de l'exposition).

Le repère de correction de l'exposition s'affiche.

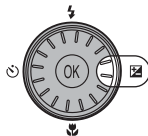

2 Réglez le niveau d'exposition à l'aide du sélecteur rotatif, puis appuyez sur le bouton .

- Si le sujet est trop sombre : ajustez la correction de l'exposition vers le côté « + ».
- Si le sujet est trop clair : ajustez la correction de l'exposition vers le côté « - ».
- Vous pouvez corriger l'exposition et la définir sur des valeurs comprises entre -2.0 et +2.0 IL.
- Si vous n'appliquez pas de réglage en appuyant sur le bouton  dans les secondes qui suivent, la sélection est annulée.

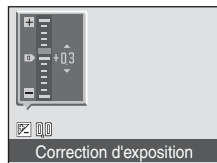

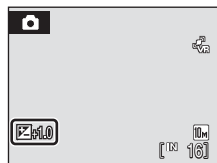

3 Le réglage est appliqué.

La valeur est affichée à droite de l'icône  sur le moniteur.



Valeur de correction de l'exposition

La valeur de correction de l'exposition choisie en mode  (auto) reste mémorisée dans l'appareil photo même après la mise hors tension de l'appareil. Elle est réappliquée la prochaine fois que vous sélectionnez le mode  (auto).

Utilisation de la fonction de correction de l'exposition

L'appareil photo tend à réduire l'exposition lorsque la vue contient de nombreux objets brillants ; à l'inverse, lorsque la vue est sombre, l'appareil photo augmente l'exposition. Par conséquent, une correction positive peut être nécessaire pour rendre l'éclat des objets brillants d'une vue (par exemple, étendues d'eau éclairées par le soleil, paysages de sable ou de neige) ou lorsque l'arrière-plan est beaucoup plus lumineux que le sujet principal. Une correction négative peut être nécessaire lorsque la vue est dominée par des couleurs très sombres (par exemple, feuillage vert foncé) ou lorsque l'arrière-plan est beaucoup plus sombre que le sujet principal.

Prise de vue en mode scène

Les réglages de l'appareil sont automatiquement optimisés en fonction du type de sujet choisi. Les modes scène suivants sont disponibles.

Portrait	Fête/intérieur	Paysage de nuit	Feux d'artifice
Paysage	Plage/neige	Gros plan	Reproduction
Sport	Coucher de soleil	Aliments	Contre-jour
Portrait de nuit	Aurore/crépuscule	Musée	Panoramique assisté

Réglage du mode scène

- 1 Pour entrer dans le mode scène, appuyez sur le bouton **MODE** en mode de prise de vue, sélectionnez **SCÈNE** à l'aide du sélecteur rotatif, puis appuyez sur le bouton **OK**.



- 2 Appuyez sur le bouton **MENU** pour afficher l'écran du menu Scène, choisissez la scène souhaitée, puis appuyez sur le bouton **OK**.



- 3 Cadrez le sujet et prenez la photo.



Taille d'image

L'option **Taille d'image** (83) peut être réglée à partir du menu Scène. Les modifications apportées à la taille d'image s'appliquent à tous les modes de prise de vue (sauf ceux disponibles pour le menu Clip vidéo).

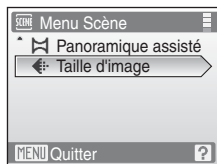

Fonctions

Portrait

NR

Utilisez ce mode pour faire des portraits et détacher clairement le sujet principal de l'arrière-plan. Les sujets de portrait présentent des tons chair doux et naturels.

- L'appareil photo détecte les visages face à lui et effectue la mise au point dessus (Prise de vue en mode Priorité visage → 92).
- Si l'appareil photo détecte plusieurs visages, il effectue la mise au point sur le visage le plus proche.
- Si aucun visage n'est détecté, l'appareil photo effectue la mise au point sur le sujet situé au centre de la vue.
- Le zoom numérique n'est pas disponible.



Désactivé*



Désactivé



0.0*

* D'autres réglages peuvent être sélectionnés.

Paysage

NR

Utilisez ce mode pour des paysages aux couleurs vives et des paysages urbains.

- La mise au point reste mémorisée sur l'infini. Lorsque vous appuyez sur le déclencheur à mi-course, la zone de mise au point ou l'indicateur de mise au point (6) s'allume toujours en vert ; il se peut toutefois que la mise au point ne soit pas réglée pour les sujets proches lorsque l'appareil photo effectue la mise au point sur l'infini.
- L'illuminateur d'assistance AF ne s'allume pas, quel que soit le paramètre Assistance AF défini (110).



Désactivé*



Désactivé



0.0*

* D'autres réglages peuvent être sélectionnés.

Sport

Utilisez ce mode pour les prises de vue d'actions dynamiques. Il fige l'action dans une seule prise de vue et l'enregistre dans une série de photos.

- Tant que vous maintenez le déclencheur enfoncé à mi-course, l'appareil photo effectue la mise au point en continu jusqu'à ce que la mise au point soit mémorisée.
- Une fois le déclencheur enfoncé, les photos sont prises à une cadence d'environ 1,0 vue(s) par seconde (vps) lorsque la taille d'image est réglée sur **Normale (3648)**. La prise de vue prend fin lorsque le déclencheur est relâché ou lorsque dix photos ont été prises en maintenant le déclencheur enfoncé.
- La vitesse maximale avec la prise de vue en continu peut varier en fonction du paramètre de taille d'image en cours et de la carte mémoire utilisée.
- L'illuminateur d'assistance AF ne s'allume pas, quel que soit le paramètre Assistance AF défini (110).



Désactivé



Désactivé



0.0*

* D'autres réglages peuvent être sélectionnés.

NR : les photos prises en mode scène qui utilisent **NR** doivent être traitées afin de réduire le bruit ; il est donc possible que leur enregistrement prenne plus de temps que prévu.

Icônes utilisées pour les descriptions

Les icônes suivantes sont utilisées pour les descriptions dans cette section : mode de flash (30) ;

retardateur (32) ; mode macro (33) ; correction de l'exposition (34).

Portrait de nuit



Utilisez ce mode pour créer une ambiance naturelle entre le sujet principal et l'éclairage d'arrière-plan pour les portraits de nuit.

- L'appareil photo détecte les visages face à lui et effectue la mise au point dessus (Prise de vue en mode Priorité visage → 92).
- Si l'appareil photo détecte plusieurs visages, il effectue la mise au point sur le visage le plus proche.
- Si aucun visage n'est détecté, l'appareil photo effectue la mise au point sur le sujet situé au centre de la vue.
- Le zoom numérique n'est pas disponible.

Désactivé²

Désactivé

0.0²

¹ Dosage flash/ambiance avec synchronisation lente et atténuation des yeux rouges.

² D'autres réglages peuvent être sélectionnés.

Fête/intérieur



Capture les effets d'une lueur de bougie ainsi que d'autres éclairages d'arrière-plan en intérieur.

- L'appareil effectue la mise au point sur le sujet situé au centre de la vue.
- Le bougé d'appareil pouvant facilement créer un flou sur la photo, tenez fermement l'appareil photo. Lorsque vous prenez des photos peu éclairées, l'utilisation d'un pied est recommandée. Réglez l'option **Réduction vibration** (109) sur **Désactivée** lorsque vous utilisez un pied.

Désactivé²

Désactivé

0.0²

¹ Dosage flash/ambiance avec synchronisation lente et atténuation des yeux rouges. D'autres réglages peuvent être sélectionnés.

² D'autres réglages peuvent être sélectionnés.

Plage/neige



Capture la luminosité de certains sujets comme les champs de neige, les plages ou les étendues d'eau éclairées par le soleil.

- L'appareil effectue la mise au point sur le sujet situé au centre de la vue.



Désactivé*



Désactivé*



0.0*

* D'autres réglages peuvent être sélectionnés.

: pour les modes scène avec , l'utilisation d'un pied est recommandée. Réglez l'option **Réduction vibration** (109) sur **Désactivée** lorsque vous utilisez un pied.

: les photos prises en mode scène qui utilisent doivent être traitées afin de réduire le bruit ; il est donc possible que leur enregistrement prenne plus de temps que prévu.

Prise de vue en mode scène

Coucher de soleil



Préserve les nuances foncées des couchers et levers de soleil.

- La mise au point reste mémorisée sur l'infini. Lorsque vous appuyez sur le déclencheur à mi-course, la zone de mise au point ou l'indicateur de mise au point (6) s'allume toujours en vert ; il se peut toutefois que la mise au point ne soit pas réglée pour les sujets proches lorsque l'appareil photo effectue la mise au point sur l'infini.
- L'illuminateur d'assistance AF ne s'allume pas, quel que soit le paramètre Assistance AF défini (110).



Désactivé*



Désactivé



0.0*

* D'autres réglages peuvent être sélectionnés.

Aurore/crépuscule



Préserve les couleurs de la faible lumière naturelle présente avant le lever ou après le coucher du soleil.

- La mise au point reste mémorisée sur l'infini. Lorsque vous appuyez sur le déclencheur à mi-course, la zone de mise au point ou l'indicateur de mise au point (6) s'allume toujours en vert ; il se peut toutefois que la mise au point ne soit pas réglée pour les sujets proches lorsque l'appareil photo effectue la mise au point sur l'infini.
- L'illuminateur d'assistance AF ne s'allume pas, quel que soit le paramètre Assistance AF défini (110).



Désactivé*



Désactivé



0.0*

* D'autres réglages peuvent être sélectionnés.

Paysage de nuit



Des vitesses d'obturation lentes sont utilisées pour créer de superbes paysages de nuit.

- La mise au point reste mémorisée sur l'infini. Lorsque vous appuyez sur le déclencheur à mi-course, la zone de mise au point ou l'indicateur de mise au point (6) s'allume toujours en vert ; il se peut toutefois que la mise au point ne soit pas réglée pour les sujets proches lorsque l'appareil photo effectue la mise au point sur l'infini.
- L'illuminateur d'assistance AF ne s'allume pas, quel que soit le paramètre Assistance AF défini (110).



Désactivé*





Désactivé



0.0*

* D'autres réglages peuvent être sélectionnés.

 : pour les modes scène avec , l'utilisation d'un pied est recommandée. Réglez l'option **Réduction vibration** (109) sur **Désactivée** lorsque vous utilisez un pied.

 : les photos prises en mode scène qui utilisent  doivent être traitées afin de réduire le bruit ; il est donc possible que leur enregistrement prenne plus de temps que prévu.

Gros plan

NR

Permet de photographier des fleurs, des insectes et d'autres petits objets à une distance proche.

- Le mode macro ( 33) est activé et l'appareil photo effectue automatiquement un zoom jusqu'à la distance de mise au point la plus proche.
- L'appareil photo peut effectuer la mise au point à une distance de 3 cm à la position grand-angle à laquelle  s'affiche en vert (l'indicateur de zoom est placé avant ). La distance minimale à laquelle l'appareil peut effectuer la mise au point varie en fonction de la position du zoom.
- L'option **Mode de zones AF** est réglée sur **Manuel** ( 90). Appuyez sur le bouton  pour choisir la zone de mise au point.
- Tant que vous maintenez le déclencheur enfoncé à mi-course, l'appareil photo effectue la mise au point en continu jusqu'à ce que la mise au point soit mémorisée.
- Le bougé d'appareil pouvant facilement créer un flou sur la photo, vérifiez les réglages **Réduction vibration** ( 109) et **Détection mouvement** ( 110) et tenez fermement l'appareil photo.



			Désactivé*		Activé		0.0*
---	---	---	------------	---	--------	---	------

* D'autres réglages peuvent être sélectionnés. Lors d'une prise de vue avec le flash, celui-ci peut ne pas éclairer le sujet dans son ensemble à des distances inférieures à 50 cm.

Aliments

NR

Utilisez ce mode pour prendre des photos d'aliments. Reportez-vous à la section « Prise de vue pour le mode Aliments » ( 41) pour plus d'informations.

- L'option **Mode de zones AF** est réglée sur **Manuel** ( 90). Appuyez sur le bouton  pour choisir la zone de mise au point.





			Désactivé*		Activé		0.0*
---	---	---	------------	---	--------	---	------

* D'autres réglages peuvent être sélectionnés.

Musée

Choisissez ce mode en intérieur lorsque le flash est interdit (par exemple, dans les musées et les galeries d'art) ou lorsque vous ne souhaitez pas utiliser le flash.

- L'appareil effectue la mise au point sur le sujet situé au centre de la vue.
- L'option **BSS** (Sélecteur de meilleure image) ( 88) est utilisée pendant la prise de vue.
- Le bougé d'appareil pouvant facilement créer un flou sur la photo, vérifiez les réglages **Réduction vibration** ( 109) et **Détection mouvement** ( 110) et tenez fermement l'appareil photo.
- L'illuminateur d'assistance AF ne s'allume pas, quel que soit le paramètre Assistance AF défini ( 110).



			Désactivé*		Désactivé*		0.0*
---	---	---	------------	---	------------	---	------

* D'autres réglages peuvent être sélectionnés.

NR : les photos prises en mode scène qui utilisent **NR** doivent être traitées afin de réduire le bruit ; il est donc possible que leur enregistrement prenne plus de temps que prévu.

Prise de vue en mode scène

Feux d'artifice



Des vitesses d'obturation lentes sont utilisées pour capturer les éclats de lumière des feux d'artifice.

- La mise au point reste mémorisée sur l'infini. Lorsque vous appuyez sur le déclencheur à mi-course, l'indicateur de mise au point (📷 26) s'allume en vert ; il se peut toutefois que la mise au point ne soit pas réglée pour les sujets proches, lorsque l'appareil photo effectue la mise au point sur l'infini.
- L'option **Détection mouvement** (📷 110) est réglée sur **Désactivée**.
- L'illuminateur d'assistance AF ne s'allume pas, quel que soit le paramètre Assistance AF défini (📷 110).



Désactivé



Désactivé



0.0

Reproduction



Produit une image nette de textes ou de dessins tracés sur fond blanc ou de tout document imprimé.

- L'appareil effectue la mise au point sur le sujet situé au centre de la vue.
- Utilisez le mode macro (📷 33) pour régler la mise au point sur de courtes distances.
- Le texte et les dessins colorés risquent de ne pas être restitués correctement.



Désactivé*



Désactivé*



0.0*

* D'autres réglages peuvent être sélectionnés.

Contre-jour

Utilisez ce mode lorsque la lumière éclaire votre sujet par derrière, plaçant ainsi en zone d'ombre les détails de celui-ci. Le flash se déclenche automatiquement pour « déboucher » (éclairer) ces zones d'ombre.

- L'appareil effectue la mise au point sur le sujet situé au centre de la vue.



Désactivé*



Désactivé



0.0*

* D'autres réglages peuvent être sélectionnés.

📷 : pour les modes scène avec 📷, l'utilisation d'un pied est recommandée. Réglez l'option **Réduction vibration** (📷 109) sur **Désactivée** lorsque vous utilisez un pied.

NR : les photos prises en mode scène qui utilisent NR doivent être traitées afin de réduire le bruit ; il est donc possible que leur enregistrement prenne plus de temps que prévu.

Panoramique assisté



Utilisez ce mode pour prendre une série de photos qui seront ensuite regroupées en un panoramique unique à l'aide du logiciel Panorama Maker fourni. Reportez-vous à la section « Prises de vue pour un panoramique » (☒ 43) pour plus d'informations.



* D'autres réglages peuvent être sélectionnés.

Prise de vue pour le mode Aliments

Utilisez ce mode pour prendre des photos des aliments.

- 1 Choisissez **Aliments** dans le menu Scène à l'aide du sélecteur rotatif, puis appuyez sur le bouton (☒ 35).

Le mode macro (☒ 33) est activé et l'appareil photo effectue automatiquement un zoom jusqu'à la distance de mise au point la plus proche.

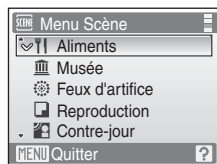





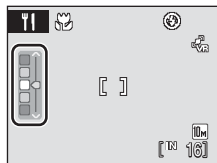







- 2 Sélectionnez la balance des blancs en appuyant en bas ou en haut (▲ ou ▼) du sélecteur rotatif.

- Appuyez sur ▲ pour renforcer les tons rouges ou sur ▼ pour renforcer les tons bleus.



3 Cadrez la photo.

- L'appareil photo peut effectuer la mise au point à une distance de 3 cm à la position grand-angle à laquelle  et l'indicateur de zoom s'affichent en vert (l'indicateur de zoom est placé avant ). La distance minimale à laquelle l'appareil peut effectuer la mise au point varie en fonction de la position du zoom.
- Le bougé d'appareil pouvant facilement créer un flou sur la photo, vérifiez le réglage **Réduction vibration** ( 109) et tenez fermement l'appareil photo.
- L'option **Mode de zones AF** est réglée sur **Manuel** ( 90). Appuyez sur le bouton  pour déplacer la zone de mise au point. Appuyez en bas, en haut, à gauche ou à droite (, ,  ou ) du sélecteur rotatif pour sélectionner une zone de mise au point et appuyez à nouveau sur le bouton  pour activer la zone en question.
- Les réglages du retardateur ( 32) et de la correction de l'exposition ( 34) peuvent être modifiés pendant la mémorisation de la zone de mise au point.

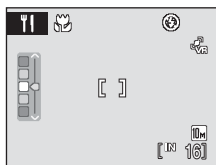
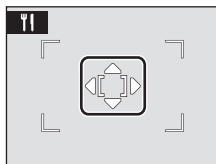

4 Appuyez sur le déclencheur pour prendre la photo.

- Appuyez à mi-course sur le déclencheur pour mémoriser la mise au point, puis appuyez à fond sur le déclencheur pour prendre la photo.
- Si l'appareil photo ne parvient pas à effectuer la mise au point, la zone de mise au point clignote en rouge. Modifiez la composition et appuyez à nouveau sur le déclencheur à mi-course.



Remarques sur le mode Aliments

Le mode de flash est désactivé. Le mode macro ( 33) est réglé sur **ON**.

Réglage de la balance des blancs en mode Aliments

- Le renforcement des tons rouges ou bleus atténue les effets liés à l'éclairage.
- Le changement de la balance des blancs en mode Aliments n'affecte pas la balance des blancs dans le menu Prise de vue ( 85).
- Le réglage de la balance des blancs choisi en mode Aliments reste mémorisé dans l'appareil photo même après la mise hors tension de l'appareil, et est réappliqué la prochaine fois que vous sélectionnez ce mode.

Prises de vue pour un panoramique

L'appareil photo fait la mise au point sur le sujet situé au centre de la vue. Utilisez un pied pour obtenir de meilleurs résultats. Veuillez régler l'option **Réduction vibration** (ⓧ 109) sur **Désactivée** lorsque vous utilisez un pied pour stabiliser l'appareil photo lors de la prise de vue.

- 1 Choisissez  **Panoramique assisté** dans le menu Scène à l'aide du sélecteur rotatif, puis appuyez sur le bouton **OK** (ⓧ 35).

- L'icône (▷) s'affiche pour indiquer la direction de regroupement des photos.

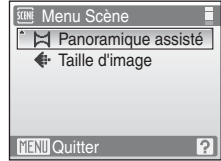

- 2 Choisissez la direction qui convient à l'aide du sélecteur rotatif, puis appuyez sur le bouton **OK**.

- Sélectionnez le mode de regroupement des photos sur le panoramique : droite (▷), gauche (◁), haut (△) ou bas (▽).
- L'icône de direction du panoramique de couleur jaune (▷▷) se déplace dans le sens sélectionné ; appuyez sur le bouton **OK** pour valider votre choix. Une icône de direction du panoramique de couleur blanche (▷) s'affiche dans la direction sélectionnée.
- Utilisez le mode de flash (ⓧ 30), le retardateur (ⓧ 32), le mode macro (ⓧ 33) et la correction de l'exposition (ⓧ 34) à cette étape, si nécessaire.
- Appuyez sur le bouton **OK** pour changer de direction.



- 3 Prenez la première photo.

- La photo prise s'affiche sur un tiers du moniteur.



- 4 Prenez la deuxième photo.

- Composez la photo suivante de manière à ce qu'elle chevauche la première photo.
- Répétez cette étape jusqu'à obtention du nombre nécessaire de photos pour terminer la scène.



5 Appuyez sur le bouton **OK** lorsque la prise de vue est terminée.

L'appareil photo revient à l'étape 2.



✓ Panorama assisté

Le mode de flash, le retardateur, le mode macro et la correction de l'exposition ne peuvent plus être réglés une fois que la première photo a été prise. Il est impossible de supprimer des photos ou d'ajuster le zoom ou la taille d'image (**83**) tant que la série de photos n'est pas terminée.

La prise de vue du panoramique se termine si la fonction Extinction automatique fait passer l'appareil photo en mode veille (**112**) pendant la prise de vue. Il est conseillé d'augmenter le délai d'entrée en action de la fonction Extinction automatique.

🔍 Indicateur AE/AF-L

AE/AF-L s'affiche pour indiquer que la balance des blancs, l'exposition et la mise au point ont été mémorisées sur les valeurs définies lors de la première prise de vue. Les réglages de mise au point, d'exposition et de balance des blancs sont identiques pour toutes les photos du panoramique.



🔍 Noms des fichiers image et des dossiers

Les fichiers sont stockés dans des dossiers dont le nom est formé d'un numéro de dossier suivi de « P_ » et d'un numéro de séquence à trois chiffres pour les photos prises à l'aide de l'option Panorama assisté (par exemple, « 101P_001 »). Les numéros de fichier sont attribués automatiquement en commençant par « 0001 ».







🔍 Panorama Maker

Installez Panorama Maker à partir du CD-ROM Software Suite fourni. Transférez vos photos sur un ordinateur (**70**) et utilisez Panorama Maker (**73**) pour les regrouper en un panoramique unique.

Prise de vue dans le mode scène choisi par l'appareil (sélecteur automatique)

Vous pouvez vous contenter de cadrer une photo et de laisser le soin à l'appareil photo de sélectionner automatiquement le mode scène optimal.

Lorsque vous cadrez un sujet en mode  (sélecteur automatique), l'appareil photo se charge de choisir le mode le plus adapté parmi les modes scène suivants :

- **Auto**  22
- **Portrait**  36
- **Paysage**  36
- **Portrait de nuit**  37
- **Paysage de nuit**  38
- **Gros plan**  39
- **Contre-jour**  40

Pour obtenir des informations détaillées au sujet de ces modes scène, reportez-vous aux pages de référence indiquées ci-dessus.

Prise de vue en mode sélecteur automatique

- 1 **Activez le mode sélecteur automatique.** Pour ce faire, appuyez sur le bouton **MODE** en mode de prise de vue, sélectionnez  (à l'aide du sélecteur rotatif), puis appuyez sur le bouton **OK**.

L'appareil photo passe alors en mode sélecteur automatique.



- 2 **Cadrez le sujet et prenez la photo.**

Lorsque l'appareil photo choisit automatiquement un mode scène, l'icône du mode de prise de vue permet d'identifier le mode activé.



- | | |
|---|---|
|  : Auto |  : Paysage de nuit |
|  : Portrait |  : Gros plan |
|  : Paysage |  : Contre-jour |
|  : Portrait de nuit | |

Appuyez jusqu'à mi-course sur le déclencheur pour régler la mise au point et l'exposition.

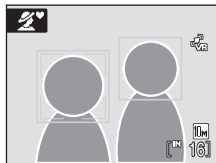
Appuyez sur le déclencheur jusqu'en fin de course pour prendre la photo.



Remarques sur le mode sélecteur automatique

Selon les conditions de prise de vue, il est possible que l'appareil photo ne parvienne pas à sélectionner le mode scène approprié. Si cela devait se produire, passez en mode  (auto)  22 ou sélectionnez manuellement le mode scène voulu  35).

Mode de flash en mode sélecteur automatique

Il est possible d'appliquer les réglages **FLASH AUTO** (automatique), c'est-à-dire la valeur par défaut, et **FLASH OFF** (désactivé) pour le mode de flash (**30**).

- Si vous choisissez **FLASH AUTO** (automatique), l'appareil photo sélectionne automatiquement le réglage du mode de flash optimal en fonction du mode scène qu'il a activé.
- Si vous choisissez **FLASH OFF** (désactivé), le flash ne se déclenche pas, quelles que soient les conditions de prise de vue.

Fonctions restreintes en mode sélecteur automatique



- Si vous appuyez sur le bouton **MENU** en mode sélecteur automatique, seul le menu **Taille d'image** apparaît. Les modifications apportées à la taille d'image dans ce mode s'appliquent à tous les modes de prise de vue (sauf ceux disponibles pour le menu Clip vidéo).
- Le zoom numérique n'est pas disponible.
- Le bouton du mode macro sur le sélecteur rotatif (**9**, **33**) est désactivé.
- L'option **Mode de zones AF** (**90**) est réglée sur **Automatique** en mode **1/25** (Gros plan).

Mode Enfants en mouvement

Utilisez ce mode pour photographier des sujets en mouvement. Une fois le sujet sélectionné, la zone de mise au point suit automatiquement le sujet.

- 1 **Activez le mode Enfants en mouvement.** Pour ce faire, appuyez sur le bouton **MODE** en mode de prise de vue, sélectionnez  (à l'aide du sélecteur rotatif), puis appuyez sur le bouton **OK**.



- Une bordure blanche s'affiche au centre du moniteur.
- Le mode de flash ( 30) est défini sur  (désactivé). Il est possible de changer ce réglage.

- 2 **Sélectionnez un sujet.**

- Cadrez le sujet au centre de la bordure, puis appuyez sur le bouton **OK**.
 - Le sujet est sélectionné et encadré par une bordure double jaune.
 - Si l'appareil photo ne parvient pas à effectuer la mise au point sur le sujet, la bordure simple apparaît en rouge. Modifiez la composition et réessayez.
- Dès que le sujet sort du cadre, la bordure double disparaît et la sélection est annulée. Sélectionnez à nouveau le sujet.

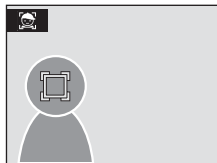

- 3 **Appuyez sur le déclencheur à mi-course.**

- L'appareil photo effectue la mise au point sur la zone délimitée par la bordure double. La bordure double devient verte dès que la mise au point est mémorisée.
- Si l'appareil photo ne parvient pas à effectuer la mise au point, la bordure double se met à clignoter. Appuyez à nouveau sur le déclencheur à mi-course pour effectuer la mise au point.
- Si vous appuyez sur le déclencheur à mi-course alors que la bordure double n'est pas affichée, l'appareil photo effectue la mise au point sur le sujet situé au centre de la vue.

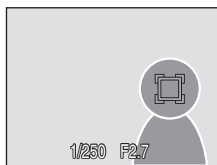

- 4 **Appuyez sur le déclencheur jusqu'en fin de course.**

- La photo est enregistrée sur la carte mémoire ou dans la mémoire interne.



Mode Enfants en mouvement



- Ne changez pas les réglages du mode de flash et de la correction de l'exposition après avoir sélectionné le sujet. Si un réglage est modifié après la sélection du sujet, cette sélection est annulée. La suppression de photos, le réglage du zoom ou de la taille d'image (🔍 83) annulent également la sélection du sujet.
- Dans certaines situations, en cas de déplacement rapide du sujet par exemple, il est possible que l'appareil photo ne parvienne pas à suivre le sujet sélectionné.
- Dans les rares cas où l'autofocus ne fonctionne pas correctement au cours d'une séance de prise de vues (🔍 27), il est possible que le sujet ne soit pas mis au point bien que la double bordure soit verte. Le cas échéant, passez en mode 📷 (auto) et réglez l'option **Mode de zones AF** sur **Manuel** ou **Zone centrale**. Effectuez la mise au point sur un autre sujet situé à la même distance de l'appareil photo que le sujet à photographier, puis utilisez la mémorisation de la mise au point (🔍 91).

Fonctions disponibles en mode Enfants en mouvement

- Le zoom numérique n'est pas disponible.
- Le mode de flash (🔍 30) et la correction de l'exposition (🔍 34) peuvent être modifiés.
- Si vous appuyez sur le bouton **MENU** en mode Enfants en mouvement, seul le menu **Taille d'image** (🔍 83) apparaît. Les modifications apportées à la taille d'image dans ce mode s'appliquent à tous les modes de prise de vue (sauf ceux disponibles pour le menu Clip vidéo).

Prise de vue en mode Sourire

L'appareil photo détecte le moment où le sujet sourit et prend la photo du visage automatiquement.

- 1** Activez le mode Sourire. Pour ce faire, appuyez sur le bouton **MODE** en mode de prise de vue, sélectionnez  (à l'aide du sélecteur rotatif), puis appuyez sur le bouton .



- 2** Cadrez la photo.

- Dirigez l'objectif vers le sujet.
- Lorsque l'appareil photo détecte un visage face à lui, la zone de mise au point contenant le visage est délimitée par une bordure double jaune. L'appareil photo effectue la mise au point sur le visage encadré par la bordure double. La bordure double devient verte dès que la mise au point est mémorisée.
- Si l'appareil photo détecte plusieurs visages, le visage le plus proche est indiqué par une bordure double, les autres par des bordures simples. L'appareil peut reconnaître jusqu'à trois visages.

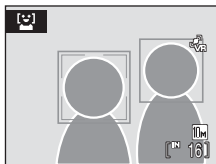

- 3** Le déclencheur est automatiquement actionné.

- Si l'appareil photo détecte que le visage délimité par la bordure double sourit, le déclencheur est automatiquement relâché.
- Dès que le déclencheur est relâché, l'appareil photo se charge de détecter les visages souriants et de prendre des photos de façon répétitive en actionnant automatiquement le déclencheur.
- Lorsque l'appareil photo reconnaît un visage, le témoin du retardateur ( 4) se met à clignoter. Dès que le déclencheur est relâché en cas de détection d'un visage souriant, le témoin du retardateur scintille.

- 4** Quittez le mode Sourire en appuyant sur le bouton **MODE**.

- Passez à un autre mode de prise de vue.
- L'appareil photo cesse la prise de vue dès que la mémoire interne ou la carte mémoire est saturée.



Mode Sourire

La fonction Extinction automatique ( 112) est activée et l'appareil photo s'éteint si aucune opération n'est effectuée dans les conditions suivantes en mode Sourire.

- L'appareil photo ne parvient pas à détecter un ou plusieurs visages.
- L'appareil photo est parvenu à détecter un ou plusieurs visages, mais n'est pas capable de déterminer si le sujet sourit.

Fonctions Priorité visage et Détection de sourire

Lorsqu'il est dirigé vers le visage du sujet (visage de face) en mode Sourire, l'appareil photo reconnaît automatiquement le visage et détecte également le moment où le sujet identifié sourit.

- Dans certaines conditions de prise de vue, la fonction Priorité visage ne se déclenche pas et le visage souriant ne peut pas être détecté.
- Reportez-vous à la section « Prise de vue en mode Priorité visage » (📖 92) pour plus d'informations.

Utilisation du déclencheur

Appuyez sur le déclencheur pour prendre des photos.

- Si un visage est détecté, la mise au point est mémorisée pour ce visage.
- Si aucun visage n'est détecté, l'appareil photo effectue la mise au point sur le sujet situé au centre de la vue.

Fonctions disponibles en mode Sourire

- Le mode de flash (📖 30) et la correction de l'exposition (📖 34) peuvent être modifiés.
- Le zoom numérique n'est pas disponible.
- Si vous appuyez sur le bouton **MENU** en mode Sourire, seul le menu **Taille d'image** (📖 83) apparaît. Les modifications apportées à la taille d'image dans ce mode s'appliquent à tous les modes de prise de vue (sauf ceux disponibles pour le menu Clip vidéo).

Pour en savoir plus

Pour plus d'informations sur la prise de vue de sujets pour lesquels la mise au point automatique ne fonctionne pas comme prévu, reportez-vous à la section « Autofocus » (📖 27).

Affichage de plusieurs photos : Visualisation par planche d'imagettes

Appuyez sur le bouton **W** (📷) en mode de visualisation plein écran (📄 28) pour afficher les photos sous forme de « planches-contacts » (imagettes).

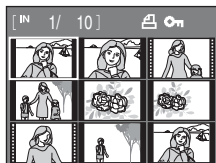

Vous pouvez effectuer les opérations ci-dessous lors de l'affichage d'imagettes.

Pour	Utilisez	Description	📄
Sélectionner des photos		Faites tourner le sélecteur rotatif ou appuyez à gauche, à droite, en bas ou en haut (◀▶, ▲ ou ▼) pour sélectionner les photos.	9
Augmenter le nombre d'imagettes affichées	W (📷)	Appuyez sur le bouton W (📷) pour augmenter le nombre d'imagettes affichées : 9 → 16 → 25	-
Diminuer le nombre d'imagettes affichées	T (📷)	Appuyez sur le bouton T (📷) pour diminuer le nombre d'imagettes affichées : 25 → 16 → 9	-
Revenir au mode de visualisation plein écran	OK (📄)	Appuyez sur le bouton OK (📄).	28
Passer au mode de prise de vue		Appuyez sur le bouton pour revenir au dernier mode de prise de vue sélectionné.	28

Mode de visualisation par planche d'imagettes

Lorsque le réglage d'impression (📄 80) et des photos protégées (🔒 98) sont sélectionnés en mode de visualisation par planche d'imagettes, les icônes indiquées à droite s'affichent également. Les clips vidéo sont présentés sous forme de pellicules cinéma dans tous les modes de visualisation par planche d'imagettes.

Icône de commande Icône de l'impression protection

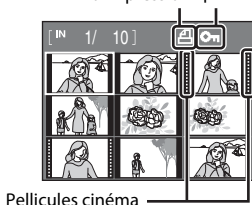

Regarder de plus près : Fonction loupe

Lorsque vous appuyez sur le bouton **T** (🔍) en mode de visualisation plein écran (🖥️ 28), la photo en cours est agrandie, avec le centre de l'image affiché sur le moniteur. Le repère dans le coin inférieur droit du moniteur indique la zone de l'image qui est agrandie.



Vous pouvez effectuer les opérations ci-dessous lorsque les photos sont agrandies.

Pour	Utilisez	Description	🖥️
Effectuer un zoom avant	T (🔍)	Le zoom augmente chaque fois que vous appuyez sur le bouton T (🔍), jusqu'à un maximum de 10x.	-
Effectuer un zoom arrière	W (🔍)	Le zoom diminue à chaque pression sur le bouton W (🔍). Lorsque le facteur d'agrandissement atteint 1x, l'affichage revient en mode de visualisation plein écran.	-
Déplacer la zone d'affichage		Appuyez en bas, en haut, à gauche ou à droite du sélecteur rotatif (▲, ▼, ◀ ou ▶) pour déplacer la zone d'affichage vers d'autres parties de la photo.	9
Revenir au mode de visualisation plein écran	OK	Appuyez sur le bouton OK .	28
Recadrer une photo	MENU	Appuyez sur le bouton MENU pour recadrer la photo affichée afin de ne conserver que la partie visible sur le moniteur.	55
Passer au mode de prise de vue		Appuyez sur le bouton pour revenir au dernier mode de prise de vue sélectionné.	28

Photos prises avec la fonction Priorité visage

Lorsque vous appliquez la fonction loupe à une photo prise en mode Priorité visage, l'image est agrandie de façon à ce que le visage détecté lors de la prise de vue figure au centre du moniteur.

- Si plusieurs visages ont été détectés sur cette photo, elle est agrandie de façon à ce que le visage sur lequel la mise au point a été mémorisée figure au centre du moniteur. Appuyez en bas, en haut, à gauche ou à droite du sélecteur rotatif (▲, ▼, ◀ ou ▶) pour afficher les autres visages détectés.
- Si vous appuyez sur le bouton **T** (🔍) ou **W** (🔍) pour régler le facteur de zoom, c'est le centre de l'image (mode de visualisation normal) et non pas le visage qui est affiché au centre du moniteur.

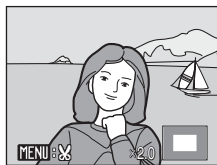

Retouche de photos

Utilisez cet appareil photo pour retoucher des photos directement sur l'appareil et les stocker dans des fichiers distincts (📷 117).

Fonction d'édition	Description
D-Lighting (📷 54)	Permet de créer une copie de la photo en cours avec une luminosité et un contraste optimisés en éclaircissant les zones sombres.
Recadrage (📷 55)	Permet d'agrandir l'image ou de peaufiner la composition et créer une copie contenant uniquement la partie visible sur le moniteur.
Mini-photo (📷 56)	Permet de créer une copie de taille réduite des photos, parfaitement adaptée pour les pages Web ou les pièces jointes d'e-mails.

📷 Retouche de photos

- Vous ne pouvez pas retoucher les photos correspondant aux tailles d'image 📷 16:9 (3584) ou 📷 16:9 (1920) (📷 83).
- Les fonctions d'édition de cet appareil photo ne sont pas disponibles sur les photos prises avec un appareil photo d'un autre modèle ou d'une autre marque.
- Si vous visualisez une copie créée avec cet appareil photo sur un appareil photo d'un autre modèle ou d'une autre marque, il est possible que la photo ne s'affiche pas ou que vous ne puissiez pas la transférer sur un ordinateur.
- Les fonctions d'édition ne sont pas disponibles lorsque la mémoire interne ou la carte mémoire ne disposent pas de suffisamment d'espace.

📷 Restrictions concernant la retouche de photos (✓ : disponible, - : non disponible)

1re édition	2e édition		
	D-Lighting	Recadrage	Mini-photo
D-Lighting	-	✓	✓
Recadrage	-	-	-
Mini-photo	-	-	-

- Les photos ne peuvent pas être retouchées deux fois avec la même fonction d'édition.
- La fonction D-Lighting doit être appliquée en premier lieu si sa combinaison avec une autre fonction fait l'objet d'une utilisation limitée.

📷 Photos d'origine et retouchées

- Les copies créées à l'aide des fonctions d'édition ne seront pas effacées si la photo d'origine est supprimée. De même, les photos d'origine ne sont pas effacées si les copies créées à l'aide des fonctions d'édition sont supprimées.
- Les copies retouchées sont enregistrées avec la même date et heure d'enregistrement que la photo d'origine.
- Les copies retouchées ne sont pas marquées pour impression (📷 80) ou protection (📷 98) comme la photo originale.

Amélioration de la luminosité et du contraste : D-Lighting

La fonction D-Lighting permet d'éclaircir les zones sombres d'une photo afin de créer des copies optimisées en luminosité et contraste. Les copies optimisées sont stockées dans des fichiers distincts.

- 1 Sélectionnez la photo souhaitée en mode de visualisation plein écran (F28) ou par planche d'imagettes (F51), puis appuyez sur le bouton **MENU**.

Le menu Visualisation s'affiche.

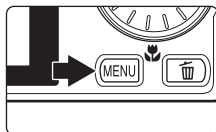

- 2 Choisissez **D-Lighting** à l'aide du sélecteur rotatif, puis appuyez sur le bouton **OK**.

La photo originale s'affiche à gauche et la photo retouchée à droite.

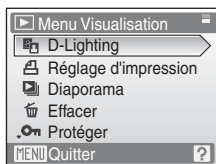

- 3 Choisissez **OK** et appuyez sur le bouton **OK**.

Une copie avec une luminosité et un contraste optimisés est créée.

Pour annuler la fonction D-Lighting, sélectionnez **Annuler** et appuyez sur le bouton **OK**.

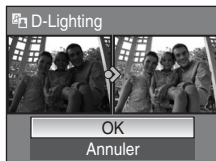



Les copies D-Lighting sont identifiées par l'icône  lors de la visualisation.



Pour en savoir plus

Reportez-vous à la section « Noms des fichiers image/son et des dossiers » (F117) pour plus d'informations.

Création d'une copie recadrée : Recadrage

Servez-vous de cette fonction pour créer une copie contenant uniquement la partie visible sur le moniteur lorsque **MENU**  s'affiche et que la fonction loupe  (52) est activée. Les copies recadrées sont stockées dans des fichiers distincts.

1 Appuyez sur le bouton **T** (Q) en mode de visualisation plein écran pour effectuer un zoom sur l'image.



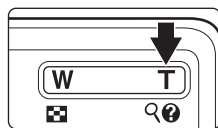

Pour recadrer une photo affichée en orientation « verticale » (Portrait), agrandissez la photo jusqu'à ce que les bandes noires affichées de part et d'autre du moniteur disparaissent. La photo recadrée sera présentée en mode Paysage.

Pour recadrer une photo affichée en orientation « verticale » (Portrait), utilisez l'option **Rotation image**  (99) pour faire pivoter la photo et l'afficher en mode Paysage. Agrandissez ensuite la photo en vue de la recadrer, recadrez-la et faites-la à nouveau pivoter pour revenir au mode Portrait.



2 Peaufinez la composition de la copie.

Utilisez les commandes de zoom, c'est-à-dire le bouton **T** (Q) ou **W** , pour régler le facteur de zoom.

Appuyez en bas, en haut, à gauche ou à droite du sélecteur rotatif (, ,  ou ) pour faire défiler l'image jusqu'à ce que seule la partie à copier soit visible sur le moniteur.

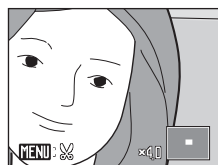

3 Appuyez sur le bouton **MENU**.

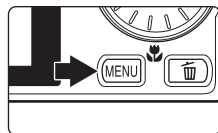

4 Choisissez **Oui** à l'aide du sélecteur rotatif, puis appuyez sur le bouton .

Une nouvelle photo, contenant uniquement la zone visible sur le moniteur, est créée.

Pour annuler la création d'une copie recadrée, sélectionnez **Non**, puis appuyez sur le bouton .

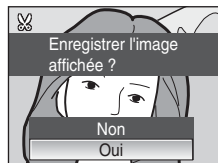

Taille d'image

La taille d'image (en pixels) de la copie recadrée diminue à mesure que vous réduisez la portion de la photo que vous souhaitez conserver.



Lorsque la taille de la copie recadrée est de 320 × 240 ou de 160 × 120, l'icône mini-photo  ou  s'affiche sur la gauche du moniteur en mode de visualisation plein écran.



Pour en savoir plus

Reportez-vous à la section « Noms des fichiers image/son et des dossiers »  (117) pour plus d'informations.

Redimensionnement des photos : Mini-photo

Cette fonction permet de créer une copie de taille réduite de la photo en cours. Les mini-photos sont enregistrées sous forme de fichiers JPEG avec un taux de compression de 1:16. Les tailles suivantes sont disponibles.

Option	Description
 640x480	Adaptée à une visualisation sur un téléviseur.
 320x240	Adaptée à une visualisation sur des pages Web.
 160x120	Adaptée à une diffusion par e-mail.

- 1 Sélectionnez la photo souhaitée en mode de visualisation plein écran ( 28) ou par planche d'imagettes ( 51), puis appuyez sur le bouton **MENU**.

Le menu Visualisation s'affiche.

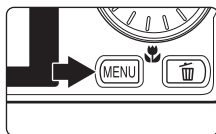

- 2 Choisissez **Mini-photo** à l'aide du sélecteur rotatif, puis appuyez sur le bouton **OK**.

Pour annuler la création d'une mini-photo et revenir en mode de prise de vue, appuyez sur le bouton **MENU**.

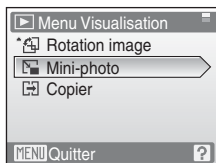

- 3 Sélectionnez la taille de copie souhaitée, puis appuyez sur le bouton **OK**.

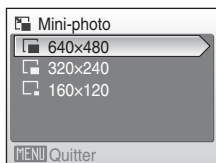

- 4 Choisissez **Oui** et appuyez sur le bouton **OK**.

Une nouvelle copie, de taille inférieure, est créée.



Pour annuler la création d'une mini-photo, sélectionnez **Non**, puis appuyez sur le bouton **OK**.



Pour en savoir plus

Reportez-vous à la section « Noms des fichiers image/son et des dossiers » ( 117) pour plus d'informations.

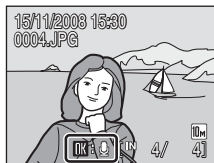

Annotations vocales : Enregistrement et lecture

Utilisez le microphone intégré de l'appareil photo pour enregistrer des annotations vocales pour des photos marquées du symbole  :  en mode de visualisation plein écran ( 28).





Enregistrement d'annotations vocales

Pour enregistrer une annotation vocale d'une durée maximale de 20 secondes, maintenez le bouton  enfoncé.

- Ne touchez pas le microphone intégré pendant l'enregistrement.
- Lors de l'enregistrement, les icônes  et  clignotent sur le moniteur.





Lecture des annotations vocales

Pour lire une annotation vocale, appuyez sur le bouton  lorsqu'une photo accompagnée d'une annotation vocale est affichée en mode de visualisation plein écran. La lecture se termine à la fin de l'annotation vocale ou lorsque vous appuyez de nouveau sur le bouton .

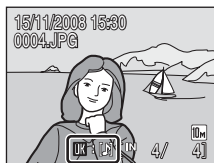
- Les photos avec annotation vocale sont signalées par l'icône  : .
- Utilisez les commandes de zoom (bouton  ou ) pour régler le volume de lecture.



Suppression d'annotations vocales

Sélectionnez une photo accompagnée d'une annotation vocale, puis appuyez sur le bouton . Choisissez  à l'aide du sélecteur rotatif, puis appuyez sur le bouton . Seule l'annotation vocale est supprimée.

Annotations vocales

- Lorsque vous effacez une photo accompagnée d'une annotation vocale, la photo et l'annotation vocale sont supprimées.
- Si une annotation vocale existe déjà pour la photo en cours, il est impossible d'enregistrer une nouvelle annotation. Pour modifier l'annotation vocale existante, supprimez uniquement l'annotation en question, puis enregistrez-en une nouvelle.
- Vous ne pouvez pas utiliser cet appareil photo pour associer des annotations vocales à des photos prises avec un appareil photo d'un autre modèle ou d'une autre marque.

Pour en savoir plus

Reportez-vous à la section « Noms des fichiers image/son et des dossiers » ( 117) pour plus d'informations.



Visualisation des photos par date

En mode Classement par date, les photos prises à une date spécifiée peuvent être affichées. En mode de visualisation plein écran, comme en mode de visualisation, l'affichage des photos peut être agrandi, les photos peuvent être retouchées, des annotations vocales peuvent être enregistrées ou lues et des clips vidéo peuvent être visionnés. Lorsque vous appuyez sur le bouton **MENU**, le menu Classement par date s'affiche et toutes les photos prises à une date spécifiée peuvent alors être sélectionnées pour suppression, impression et protection.

Sélection d'une date en mode Classement par date

- 1 Accédez au mode Classement par date. Pour ce faire, appuyez sur le bouton **MODE** en mode de visualisation, sélectionnez **DATE** (à l'aide du sélecteur rotatif), puis appuyez sur le bouton **OK**.

Les dates pour lesquelles des photos sont disponibles sont répertoriées.



COOLPIX S610



COOLPIX S610c



- 2 Sélectionnez la date qui vous intéresse, puis appuyez sur le bouton **OK**.

L'appareil photo répertorie jusqu'à 29 dates. S'il existe des photos pour plus de 29 dates, toutes les photos enregistrées avant les 29 dates les plus récentes sont regroupées dans la rubrique **Autres**.





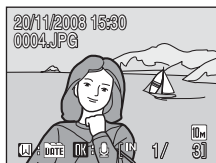

La première photo pour cette date s'affiche en mode de visualisation plein écran.

En mode de visualisation plein écran, appuyez sur le bouton **W** pour revenir au mode Classement par date.



Utilisation du mode Classement par date

Les opérations ci-dessous sont disponibles dans l'écran de sélection de la date.







Pour	Utilisez	Description	
Sélectionner une date		Faites tourner le sélecteur rotatif ou appuyez en bas ou en haut (▲ ou ▼) pour sélectionner une date.	9
Revenir au mode de visualisation plein écran		Appuyez sur le bouton OK pour afficher la première photo prise à la date sélectionnée. En mode de visualisation plein écran, appuyez sur le bouton W pour revenir à l'écran de sélection de la date.	29
Supprimer une photo		Appuyez sur le bouton  après avoir sélectionné une date. Une boîte de dialogue de confirmation s'affiche. Choisissez Oui , puis appuyez sur le bouton OK pour supprimer toutes les photos prises à la date sélectionnée.	28
Afficher le menu Classement par date	MENU	Appuyez sur le bouton MENU pour afficher le menu Classement par date.	60
Afficher le menu du mode de visualisation	MODE	Appuyez sur le bouton MODE pour afficher le menu de sélection du mode de visualisation.	8
Passer au mode de prise de vue		Appuyez sur le bouton  pour revenir au dernier mode de prise de vue sélectionné.	28

Remarques sur le mode Classement par date

- Seules les 9000 dernières photos peuvent être affichées dans le mode Classement par date.
- Les photos prises sans horodatage ne sont pas répertoriées dans ce mode.

Menus Classement par date

Appuyez sur le bouton **MENU** en mode Classement par date pour afficher les menus suivants pour les photos prises à la date spécifiée uniquement.

D-Lighting*	 54
Réglage d'impression	 80
Diaporama	 97
Effacer	 98
Protéger	 98
Rotation image*	 99
Mini-photo*	 56

* En mode de visualisation plein écran uniquement

Lorsque vous appuyez sur le bouton **MENU** dans l'écran de sélection de la date ( 58), vous avez la possibilité d'appliquer des options à toutes les photos prises à la même date ou bien de supprimer toutes les photos prises à la même date. Pour appliquer les options à certaines photos uniquement ou supprimer des photos spécifiques, affichez une photo en mode plein écran, puis appuyez sur le bouton **MENU**.

Réglage d'impression

Lorsqu'un marquage impression existe déjà pour des photos prises à des dates autres que la date spécifiée, une boîte de dialogue de confirmation **Enregistrer le marquage impression pour d'autres dates ?** s'affiche. Sélectionnez **Oui** pour ajouter le nouveau marquage impression au marquage existant. Sélectionnez **Non** pour supprimer le marquage existant et conserver uniquement le nouveau marquage.

Enregistrement de clips vidéo

Pour réaliser des clips vidéo avec du son grâce au microphone intégré, sélectionnez le mode de prise de vue et suivez les étapes ci-dessous.

- 1** Activez le mode Clip vidéo. Pour ce faire, appuyez sur le bouton **MODE** en mode de prise de vue, sélectionnez  (à l'aide du sélecteur rotatif), puis appuyez sur le bouton **OK**.

Le compteur de vues indique la durée totale maximale du clip vidéo qui peut être enregistrée.



- 2** Appuyez sur le déclencheur jusqu'en fin de course pour commencer à enregistrer.

L'appareil photo fait la mise au point sur le sujet situé au centre de la vue.

Une barre de progression située dans la partie inférieure du moniteur indique la durée d'enregistrement restante.

Appuyez une seconde fois sur le déclencheur jusqu'en fin de course pour mettre fin à l'enregistrement.

L'enregistrement s'arrête automatiquement lorsque la mémoire interne ou la carte mémoire est pleine, lorsque la durée d'enregistrement atteint 30 minutes ou lorsque la taille du fichier atteint 2 Go.



✓ Réalisation de clips vidéo

- Vous pouvez appliquer ou modifier le mode de flash (F3 30), le retardateur (F3 32) et la correction de l'exposition (F3 34). Le mode macro (F3 33) est disponible.
- Le réglage du mode macro ne peut pas être appliqué ou modifié pendant l'enregistrement des clips vidéo. Vous devez appliquer ou modifier le réglage avant l'enregistrement.
- Le zoom optique ne peut pas être réglé une fois l'enregistrement du clip vidéo commencé. Le zoom numérique ne peut pas être appliqué avant le début de l'enregistrement du clip vidéo. Toutefois, le zoom numérique (jusqu'à 2x) peut être utilisé pendant l'enregistrement de clips vidéo.

✓ Remarques sur l'enregistrement de clips vidéo

Le moniteur revient en mode de prise de vue normal dès que l'enregistrement du clip vidéo dans la mémoire interne ou sur la carte mémoire est terminé. **N'ouvrez jamais le volet du logement pour accumulateur/carte mémoire** lorsque des clips vidéo sont en cours d'enregistrement. La mise hors tension de l'appareil photo ou le retrait de la carte mémoire pendant un enregistrement risquerait de provoquer la perte de données ou d'endommager l'appareil ou la carte.

📷 Modification des réglages de clip vidéo

Les réglages des options de clips vidéo et du mode autofocus peuvent être modifiés depuis le menu Clip vidéo (F3 62).



Menu Clip vidéo

Vous pouvez changer les réglages des **Options clips vidéo** et du **Mode autofocus** (📷 62) à partir du menu Clip vidéo.



Appuyez sur le bouton **MENU** en mode Clip vidéo pour afficher le menu Clip vidéo et utilisez le sélecteur rotatif pour modifier et appliquer les réglages.

📷 Sélection des Options clips vidéo

Le menu Clip vidéo contient les options présentées ci-dessous.

Option	Taille d'image et vitesse
 Clip TV 640 (réglage par défaut)	Taille d'image : 640 × 480 pixels Vitesse : 30 vues par seconde
 Clip vidéo 320	Taille d'image : 320 × 240 pixels Vitesse : 30 vues par seconde

📎 Options de clips vidéo et durée maximale du clip vidéo

Option	Mémoire interne (environ 45 Mo)	Carte mémoire (256 Mo)
 Clip TV 640 (réglage par défaut)	32 s	Environ 2 min 50 s
 Clip vidéo 320	1 min 22 s	Environ 7 min 14 s



* Toutes ces valeurs sont approximatives. La durée d'enregistrement maximale varie selon la carte mémoire. Cet appareil photo permet de créer un clip vidéo d'une durée maximale de 30 minutes ou d'une taille maximale de 2 Go. La capacité d'enregistrement restante (jusqu'à 30 minutes ou 2 Go) est indiquée pendant l'enregistrement.

🔍 Pour en savoir plus

Reportez-vous à la section « Noms des fichiers image/son et des dossiers » (📷 117) pour plus d'informations.

📷 Mode autofocus

Choisissez le mode de mise au point de l'appareil photo en mode Clip vidéo.

Option	Description
 AF ponctuel (réglage par défaut)	L'appareil photo effectue la mise au point lorsque vous appuyez sur le déclencheur à mi-course et la mémorise lors de la prise de vue.
 AF permanent	La mise au point est effectuée en continu, jusqu'à ce qu'elle soit correcte et mémorisée. Pour éviter que le bruit de la mise au point n'interfère avec l'enregistrement, il est recommandé d'utiliser l'option AF ponctuel .

Lecture d'un clip vidéo

En mode de visualisation plein écran (F28), les clips vidéo sont signalés par les icônes du mode Clip vidéo. Pour visionner un clip vidéo, affichez-le en mode de visualisation plein écran et appuyez sur le bouton OK.



Utilisez les commandes de zoom (bouton T ou W) pour régler le volume de lecture.

Les commandes de lecture sont présentées dans la partie supérieure du moniteur. Appuyez à gauche ou à droite du sélecteur rotatif (◀ ou ▶) pour sélectionner une commande, puis appuyez sur le bouton OK pour effectuer l'opération sélectionnée. Les opérations ci-dessous sont disponibles.

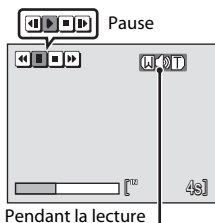

Indicateur de volume

Action	Bouton	Description	
Retour arrière	◀	Rembobine le clip vidéo. La lecture reprend dès que vous relâchez le bouton OK.	
Avance rapide	▶	Fait avancer le clip vidéo. La lecture reprend dès que vous relâchez le bouton OK.	
Pause	⏸	Suspend la lecture. Vous pouvez effectuer les opérations ci-dessous lorsque la lecture est suspendue.	
		◀	Effectue un retour en arrière d'une vue. Tant que vous appuyez sur le bouton OK, le rembobinage se poursuit.
		▶	Avance le clip vidéo d'une vue. Tant que vous appuyez sur le bouton OK, le clip vidéo continue d'avancer.
Arrêt	■	Met fin à la lecture et revient en mode de visualisation plein écran.	

Suppression de fichiers clip vidéo

Appuyez sur le bouton (F51) pendant l'affichage en mode de visualisation plein écran (F28) ou la sélection en mode de visualisation par planche d'imagettes (F51). Une boîte de dialogue de confirmation s'affiche. Sélectionnez **Oui** et appuyez sur le bouton OK pour supprimer le clip vidéo ou choisissez **Non** pour quitter sans supprimer le clip vidéo.

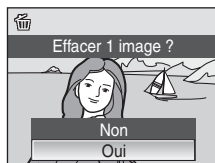

Réalisation d'enregistrements audio

Les enregistrements audio sont réalisés au moyen du microphone intégré et lus par le haut-parleur intégré.

- 1 **Activez le mode Enregistrement audio.**
Pour ce faire, appuyez sur le bouton **MODE** en mode de prise de vue, sélectionnez  (à l'aide du sélecteur rotatif), puis appuyez sur le bouton **OK**.

La durée possible de l'enregistrement s'affiche.



- 2 **Appuyez sur le déclencheur jusqu'en fin de course pour commencer à enregistrer.**

Le témoin indicateur s'allume pendant l'enregistrement.

Si aucune opération n'est exécutée dans les 30 secondes environ qui suivent le début de l'enregistrement audio, la fonction Extinction automatique de l'appareil photo est activée et le moniteur s'éteint.

Reportez-vous à la section « Opérations lors de l'enregistrement » (📖 65) pour plus d'informations.

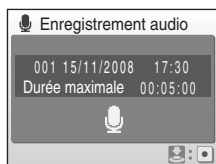

- 3 **Appuyez une seconde fois sur le déclencheur jusqu'en fin de course pour cesser d'enregistrer.**





L'enregistrement s'arrête automatiquement lorsque la mémoire interne ou la carte mémoire est pleine, ou au bout de 120 minutes d'enregistrement sur la carte mémoire.

Pour en savoir plus

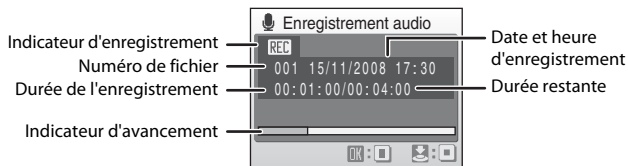
Reportez-vous à la section « Noms des fichiers image/son et des dossiers » (📖 117) pour plus d'informations.

Opérations lors de l'enregistrement



Pour	Appuyez sur	Description
Réactiver le moniteur		Si le moniteur s'est éteint, appuyez sur le bouton  pour le réactiver.
Suspendre/ reprendre l'enregistrement		Appuyez une fois pour suspendre l'enregistrement ; le témoin indicateur clignote.
Terminer l'enregistrement		Appuyez une seconde fois sur le déclencheur jusqu'en fin de course pour cesser d'enregistrer.

Enregistrements audio



Les fichiers transférés sur un ordinateur peuvent être lus à l'aide de QuickTime ou de tout autre lecteur audio compatible WAV.

Pour en savoir plus

Reportez-vous à la section « Noms des fichiers image/son et des dossiers »  117) pour plus d'informations.

Lecture d'enregistrements audio

- 1 Activez le mode de lecture du fichier son. Pour ce faire, appuyez sur le bouton **MODE** en mode de visualisation, sélectionnez  (à l'aide du sélecteur rotatif), puis appuyez sur le bouton **OK**.

Vous pouvez également lire les enregistrements audio en appuyant sur le bouton  en mode Enregistrement audio ( 64) pour afficher l'écran de sélection des fichiers son.



- 2 Sélectionnez le fichier son souhaité, puis appuyez sur le bouton **OK**.

Le fichier son sélectionné est lu.

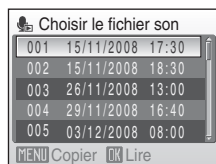

Opérations en cours de lecture

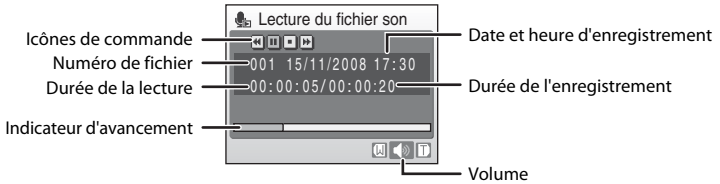

Utilisez les commandes de zoom (bouton **T** ou **W**) pour régler le volume de lecture. Les commandes de lecture sont présentées dans la partie supérieure du moniteur. Appuyez à gauche ou à droite du sélecteur rotatif (◀ ou ▶) pour sélectionner une commande, puis appuyez sur le bouton **OK** pour effectuer l'opération sélectionnée. Les opérations ci-dessous sont disponibles.

Action	Appuyez sur	Description
Retour arrière	◀	Rembobine l'enregistrement audio. La lecture reprend dès que vous relâchez le bouton OK .
Avance rapide	▶	Avance l'enregistrement audio. La lecture reprend dès que vous relâchez le bouton OK .
Pause	⏸	Suspend la lecture.
	▶	Reprend la lecture de l'enregistrement audio suspendu.
Arrêt	■	Met fin à la lecture et revient à l'écran de sélection des fichiers son.

Suppression de fichiers son

Appuyez sur le bouton **Effacer** pendant la lecture ou après avoir sélectionné un fichier son à partir de l'écran de sélection des fichiers son. Une boîte de dialogue de confirmation s'affiche. Choisissez **Oui**, puis appuyez sur le bouton **OK** pour supprimer le fichier. Pour quitter sans supprimer le fichier son, choisissez **Non**.

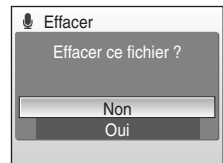

Copie d'enregistrements audio

Copiez les enregistrements audio depuis la mémoire interne vers une carte mémoire, ou inversement. Cette option est disponible uniquement lorsqu'une carte mémoire est insérée.

- 1 Affichez l'écran de sélection des fichiers son représenté à l'étape 2 à la page 66 et appuyez sur le bouton **MENU**.

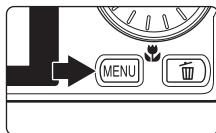

- 2 Choisissez l'option qui convient à l'aide du sélecteur rotatif, puis appuyez sur le bouton **OK**.

- : copier des enregistrements de la mémoire interne vers la carte mémoire
- : copier des enregistrements de la carte mémoire vers la mémoire interne

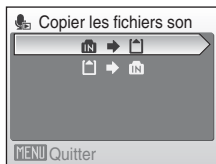

- 3 Choisissez l'option de copie, puis appuyez sur le bouton **OK**.

- Fichiers sélectionnés** : passez à l'étape 4
- Copier tous les fichiers** : passez à l'étape 5

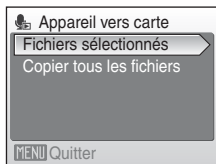

- 4 Sélectionnez le fichier souhaité.

Appuyez à gauche du sélecteur rotatif (▶) pour sélectionner le fichier (✓). Appuyez de nouveau à gauche du sélecteur rotatif (▶) pour annuler la sélection.

- Vous pouvez sélectionner plusieurs fichiers.
- Appuyez sur le bouton **OK** pour terminer la sélection de fichiers.

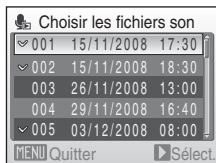

- 5 Lorsqu'une boîte de dialogue de confirmation s'affiche, sélectionnez **Oui**, puis appuyez sur le bouton **OK**.

La copie démarre.

✓ Enregistrements audio

Il est possible que cet appareil photo ne soit pas en mesure de copier les fichiers son créés au moyen d'une autre marque ou d'un autre modèle d'appareil photo.

✍ Message Aucun fichier son

Si aucun fichier son n'est stocké sur la carte mémoire lorsque est sélectionné (66, étape 1), le message **Aucun fichier son.** s'affiche. Appuyez sur le bouton **MENU** pour afficher l'écran de copie des fichiers son, puis copiez sur la carte mémoire les fichiers son stockés dans la mémoire interne de l'appareil photo.

Connexion à un téléviseur

Connectez l'appareil photo à un téléviseur à l'aide du câble audio vidéo fourni pour visualiser les photos sur le téléviseur.

1 Éteignez l'appareil photo.

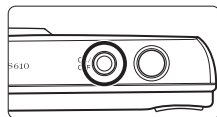

2 Connectez l'appareil photo au téléviseur à l'aide du câble audio vidéo fourni.

Connectez la fiche jaune à la prise vidéo du téléviseur et la fiche blanche à la prise audio.

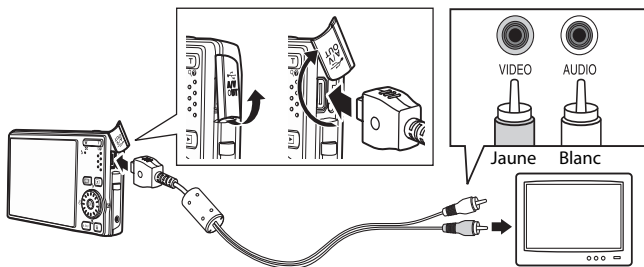

3 Réglez le téléviseur sur le canal vidéo.

Pour plus de détails, reportez-vous à la documentation fournie avec votre téléviseur.

4 Maintenez le bouton enfoncé pour mettre l'appareil photo sous tension.

L'appareil photo passe en mode de visualisation et les photos enregistrées dans la mémoire interne ou sur la carte mémoire s'affichent sur l'écran du téléviseur.

Pendant la connexion avec le téléviseur, le moniteur de l'appareil photo reste éteint.

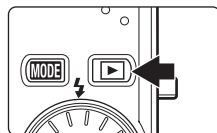

Connexion du câble audio vidéo

Lors de la connexion du câble audio vidéo, assurez-vous que le connecteur de l'appareil photo est correctement orienté. Ne forcez pas lorsque vous branchez le câble audio vidéo sur l'appareil photo. Lors du débranchement du câble audio vidéo, veillez à le retirer tout droit.

Mode vidéo

Assurez-vous que les paramètres du mode vidéo de l'appareil photo sont conformes aux normes de votre téléviseur.

Les paramètres du mode vidéo correspondent à l'option du menu Configuration  101 > **Mode vidéo**  113).

Connexion à un ordinateur

Utilisez le câble USB fourni pour connecter l'appareil photo à un ordinateur et copiez (transférez) les photos sur l'ordinateur avec le logiciel Nikon Transfer fourni.

Avant de connecter l'appareil photo

Installation des logiciels

Avant de connecter l'appareil photo à l'ordinateur, veuillez installer les logiciels (Nikon Transfer et Panorama Maker pour la création d'images panoramiques) à partir du CD Software Suite fourni. Pour plus d'informations sur l'installation des logiciels, reportez-vous au *Guide de démarrage rapide*.

Systèmes d'exploitation compatibles avec l'appareil photo

Windows

Versions préinstallées de Windows Vista 32 bits Service Pack 1 (Éditions Familiale Basique/Familiale Premium/Professionnel/Entreprise/Intégrale), Windows XP Service Pack 3 (Édition Familiale/Professionnel)

Macintosh

Mac OS X (version 10.3.9, 10.4.11, 10.5.3)

Visitez le site Web Nikon pour obtenir les toutes dernières informations sur la compatibilité des systèmes d'exploitation.

Remarque sur la source d'alimentation

Lors de la connexion de l'appareil photo à un ordinateur ou à une imprimante, utilisez un accumulateur entièrement chargé pour éviter que l'appareil photo ne s'éteigne de manière inopinée.

Si vous utilisez Windows 2000 Professionnel

- Ne reliez pas l'appareil photo à l'ordinateur.
- Utilisez un lecteur de cartes ou un appareil similaire pour transférer les photos stockées sur la carte mémoire vers l'ordinateur (73).
- Si l'appareil photo a été raccordé à l'ordinateur, la boîte de dialogue Assistant matériel détecté s'affiche. Sélectionnez **Annuler** pour fermer la boîte de dialogue, puis déconnectez l'appareil photo de l'ordinateur.

Transfert de photos de l'appareil photo vers un ordinateur

- 1 Démarrez l'ordinateur sur lequel Nikon Transfer a été installé.
- 2 Éteignez l'appareil photo.
- 3 Connectez l'appareil photo à l'ordinateur à l'aide du câble USB fourni.

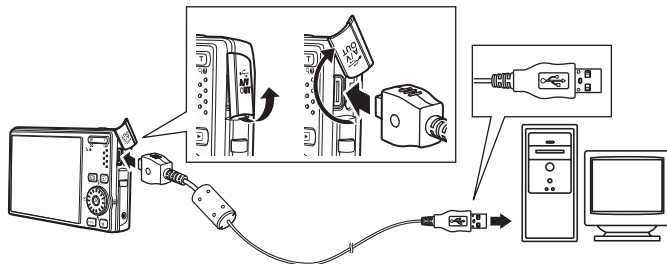

- 4 Allumez l'appareil photo.
Le témoin de mise sous tension s'allume.

Windows Vista

Lorsque la boîte de dialogue d'exécution automatique s'affiche, cliquez sur **Copier les images sur mon ordinateur avec Nikon Transfer**. Nikon Transfer démarre. Pour éviter à l'avenir l'affichage de cette boîte de dialogue, cochez **Toujours faire ceci pour le périphérique suivant** :

Windows XP

Lorsque la boîte de dialogue de sélection de l'action s'affiche, cliquez sur **Nikon Transfer Copier les images sur mon ordinateur**, puis sur **OK**. Nikon Transfer démarre. Pour éviter à l'avenir l'affichage de cette boîte de dialogue, cochez **Toujours utiliser ce programme pour cette action**.

Mac OS X

Nikon Transfer démarre automatiquement si vous avez sélectionné **Oui** dans la boîte de dialogue de lancement automatique lors de l'installation initiale de Nikon Transfer.

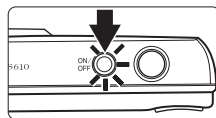

✓ Connexion du câble USB

- Lors du branchement du câble USB, assurez-vous que les connecteurs sont correctement orientés. Ne forcez pas lorsque vous branchez le câble USB. Lors du débranchement du câble USB, veillez à le retirer tout droit.
- La connexion risque de ne pas être détectée si l'appareil photo est connecté à l'ordinateur via un concentrateur USB.

5 Commencez à transférer les photos dès que Nikon Transfer a terminé de charger les photos.

Cliquez sur **Démarrer le transfert** dans Nikon Transfer. Par défaut, toutes les photos sont transférées sur l'ordinateur.

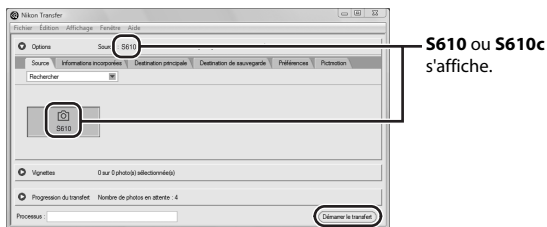

Bouton **Démarrer le transfert**

Par défaut, Nikon Transfer ouvre automatiquement le dossier dans lequel les photos sont transférées une fois le transfert terminé.

Si vous avez installé ViewNX, ViewNX démarre automatiquement pour que vous puissiez visualiser les photos transférées.

Pour plus d'informations sur l'utilisation de Nikon Transfer, reportez-vous aux rubriques d'aide de Nikon Transfer.

6 Déconnectez l'appareil photo une fois le transfert terminé.

Éteignez l'appareil photo et débranchez le câble USB.

Utilisation d'un lecteur de cartes

Nikon Transfer permet également de transférer vers un ordinateur les photos stockées sur une carte mémoire insérée dans un lecteur de cartes ou un périphérique similaire.

- Si la capacité de votre carte mémoire est supérieure à 2 Go ou est compatible SDHC, le périphérique doit prendre en charge ces fonctionnalités.
- Conformément aux paramètres par défaut de Nikon Transfer, Nikon Transfer démarre automatiquement dès qu'une carte mémoire est insérée dans le lecteur de cartes ou dans un périphérique similaire. Reportez-vous à l'étape 5 de la section « Transfert de photos de l'appareil photo vers un ordinateur » (📖 72).
- Pour transférer des photos stockées dans la mémoire interne de l'appareil photo vers l'ordinateur, vous devez commencer par les copier sur une carte mémoire à l'aide de l'appareil photo (📖 68, 100).

Utilisation des fonctions de systèmes d'exploitation standard pour ouvrir des fichiers image/son

- Accédez au dossier du disque dur de l'ordinateur sur lequel les photos ont été sauvegardées et ouvrez une photo dans la visionneuse fournie avec votre système d'exploitation.
- Les fichiers son copiés sur un ordinateur peuvent être lus à l'aide de QuickTime ou de tout autre lecteur audio compatible WAV.

Création de panoramique à l'aide de Panorama Maker

- Utilisez une série de photos prises à l'aide de l'option **Panoramique assisté** en mode scène (📖 43) pour créer un panoramique unique avec Panorama Maker.
- Panorama Maker peut être installé sur un ordinateur à partir du CD Software Suite fourni. Une fois l'installation terminée, suivez la procédure décrite ci-dessous pour démarrer Panorama Maker.

Windows

Ouvrez **Tous les programmes (Programmes** sous Windows 2000) à partir du menu **démarrer>ArcSoft Panorama Maker 4>Panorama Maker 4**.

Macintosh

Ouvrez Applications en sélectionnant **Applications** dans le menu **Go** et double-cliquez sur l'icône **Panorama Maker 4**.

- Pour plus d'informations sur l'utilisation de Panorama Maker, reportez-vous aux instructions à l'écran et aux rubriques d'aide de Panorama Maker.

Noms des fichiers image et des dossiers

Reportez-vous à la section « Noms des fichiers image et des dossiers » (📖 44) et à la section « Noms des fichiers image/son et des dossiers » (📖 117) pour plus d'informations.

Connexion à une imprimante

Les utilisateurs d'imprimantes compatibles PictBridge (📷 133) peuvent connecter l'appareil photo directement à l'imprimante et imprimer des photos sans utiliser d'ordinateur.

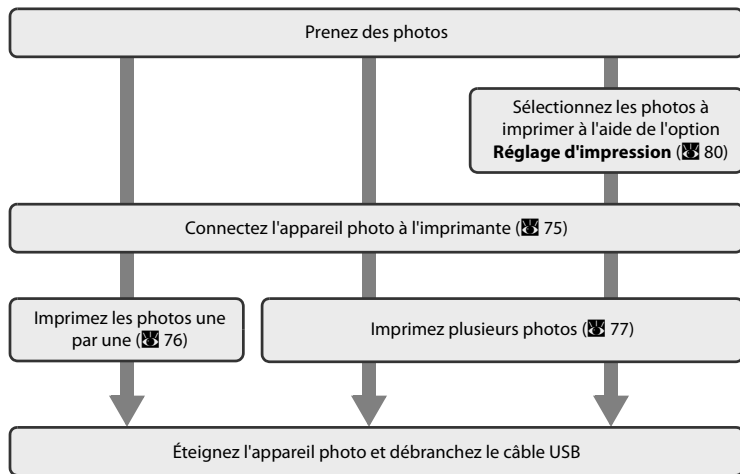

Connexion à un téléviseur, un ordinateur et une imprimante

✓ Remarque sur la source d'alimentation

Lors de la connexion de l'appareil photo à une imprimante, utilisez un accumulateur entièrement chargé pour éviter que l'appareil photo ne s'éteigne de manière inopinée.

📷 Impression de photos

Outre la possibilité d'imprimer les photos transférées sur votre ordinateur ou de reproduire directement les photos de votre appareil photo sur une imprimante, vous pouvez également :

- Insérer une carte mémoire dans le logement pour carte mémoire d'une imprimante compatible DPOF
- Apporter la carte mémoire à un service d'impression numérique

Dans ce cas, définissez les photos et le nombre de tirages pour chaque photo à l'aide du menu Réglage d'impression de votre appareil photo (📷 80).

Connexion de l'appareil photo et de l'imprimante

- 1** Éteignez l'appareil photo.

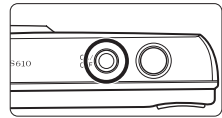

- 2** Mettez l'imprimante sous tension.

Vérifiez les paramètres de l'imprimante.

- 3** Connectez l'appareil photo à l'imprimante à l'aide du câble USB fourni.

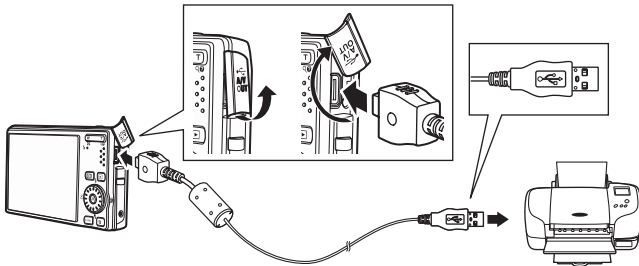

- 4** Allumez l'appareil photo.

Si la connexion est correcte, l'écran de démarrage PictBridge ① s'affiche sur le moniteur de l'appareil photo. L'écran Sélection impression s'affiche ②.

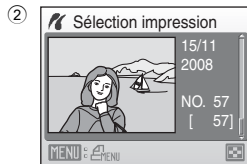
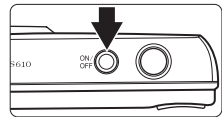

✓ Connexion du câble USB

Lors du branchement du câble USB, assurez-vous que les connecteurs sont correctement orientés. Ne forcez pas lorsque vous branchez le câble USB. Lors du débranchement du câble USB, veillez à le retirer tout droit.

Impression de photos une par une

Après avoir correctement connecté l'appareil photo à l'imprimante (75), imprimez vos photos en suivant la procédure ci-dessous.

- 1 Sélectionnez la photo qui vous intéresse à l'aide du sélecteur rotatif, puis appuyez sur le bouton **OK**.

Appuyez sur le bouton **W** () pour afficher 12 imagerettes, puis sur le bouton **T** () pour revenir au mode de visualisation plein écran.

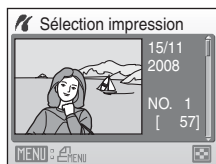

- 2 Sélectionnez **Copies** et appuyez sur le bouton **OK**.

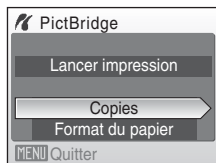

- 3 Choisissez le nombre de copies (jusqu'à neuf), puis appuyez sur le bouton **OK**.

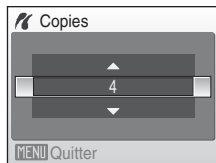

- 4 Sélectionnez **Format du papier** et appuyez sur le bouton **OK**.

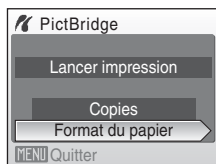

- 5 Sélectionnez le format de papier souhaité, puis appuyez sur le bouton **OK**.

Pour utiliser le format de papier défini dans les paramètres de l'imprimante, sélectionnez **Par défaut** dans le menu Format du papier.

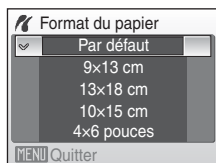

- 6** Sélectionnez **Lancer impression** et appuyez sur le bouton **OK**.

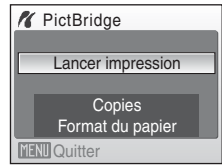

- 7** L'impression démarre.

Une fois l'impression terminée, le moniteur revient à l'écran présenté à l'étape 1.

Pour annuler l'opération avant la fin de l'impression, appuyez sur le bouton **OK**.

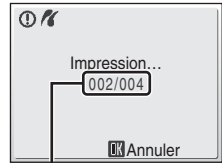

Impression en cours/
nombre total d'impressions

Impression de plusieurs photos

Après avoir correctement connecté l'appareil photo à l'imprimante (75), imprimez vos photos en suivant la procédure ci-dessous.

- 1** Lorsque l'écran Sélection impression s'affiche, appuyez sur le bouton **MENU**.

Le menu Impression s'affiche.

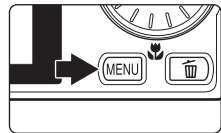

- 2** Choisissez **Format du papier** à l'aide du sélecteur rotatif, puis appuyez sur le bouton **OK**.

Pour quitter le menu Impression, appuyez sur le bouton **MENU**.

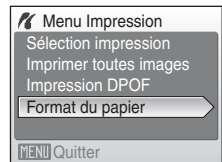

3 Sélectionnez le format de papier souhaité, puis appuyez sur le bouton **OK**.

Pour utiliser le format de papier défini dans les paramètres de l'imprimante, sélectionnez **Par défaut** dans le menu Format du papier.

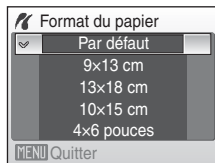

4 Choisissez **Sélection impression**, **Imprimer toutes images** ou **Impression DPOF** et appuyez sur le bouton **OK**.

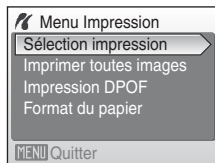

Sélection impression

Sélectionnez les photos (99 maximum) et le nombre de copies voulu (jusqu'à neuf) pour chaque photo.

Faites tourner le sélecteur rotatif ou appuyez à gauche ou à droite (◀ ou ▶) pour sélectionner les photos, puis appuyez en bas ou en haut du sélecteur rotatif (▲ ou ▼) pour définir le nombre d'exemplaires désiré pour chaque.

Les photos sélectionnées pour impression sont indiquées par une coche (☑) suivie du nombre de copies à imprimer. La coche n'apparaît pas sur les images pour lesquelles aucune copie n'a été spécifiée et ces photos ne seront pas imprimées.

Appuyez sur le bouton **T** (🔍) pour passer en mode de visualisation plein écran. Appuyez sur le bouton **W** (🖼️) pour revenir à la visualisation par planche d'images.

Une fois la sélection terminée, appuyez sur le bouton **OK**.

Pour imprimer vos photos, choisissez **Lancer impression** dans le menu illustré ci-contre, puis appuyez sur le bouton **OK**.

Pour revenir au menu Impression, sélectionnez **Annuler**, puis appuyez sur le bouton **OK**.

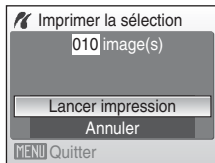

Imprimer toutes images

Toutes les photos stockées dans la mémoire interne ou sur la carte mémoire sont imprimées une par une.

Pour imprimer vos photos, choisissez **Lancer impression** dans le menu illustré ci-contre, puis appuyez sur le bouton **OK**.

Pour revenir au menu Impression, sélectionnez **Annuler**, puis appuyez sur le bouton **OK**.

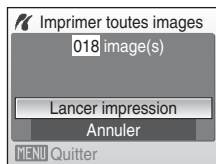

Impression DPOF

Imprimez les photos pour lesquelles une commande d'impression a été créée dans **Réglage d'impression** (p. 80).

Pour imprimer vos photos, choisissez **Lancer impression** dans le menu illustré ci-contre, puis appuyez sur le bouton **OK**.

Pour revenir au menu Impression, sélectionnez **Annuler**, puis appuyez sur le bouton **OK**.

Pour visualiser la commande d'impression en cours, sélectionnez **Voir images**, puis appuyez sur le bouton **OK**. Pour imprimer les photos, appuyez à nouveau sur le bouton **OK**.

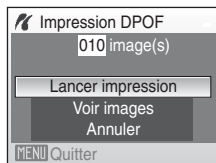

5 L'impression démarre.

Le moniteur affiche à nouveau le menu Impression (étape 2) une fois l'impression terminée.

Pour annuler l'opération avant la fin de l'impression, appuyez sur le bouton **OK**.

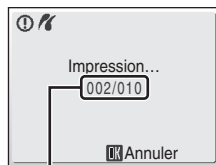

Impression en cours/
nombre total d'impressions

Format du papier

L'appareil photo prend en charge les formats de papier suivants : **Par défaut** (format par défaut pour l'imprimante utilisée), **9x13 cm**, **13x18 cm**, **10x15 cm**, **4x6 pouces**, **20x25 cm**, **Lettre**, **A3** et **A4**. Seuls les formats compatibles avec l'imprimante s'affichent.

Création d'une commande d'impression DPOF : Réglage d'impression

L'option **Réglage d'impression** du menu Visualisation permet de créer des « commandes d'impression » numériques pour imprimer sur des périphériques compatibles DPOF (☒ 133).

Lorsque l'appareil photo est connecté à une imprimante compatible PictBridge, les images peuvent être reproduites directement sur l'imprimante en fonction de la commande d'impression DPOF définie pour les photos de la carte mémoire. Si la carte mémoire ne se trouve plus dans l'appareil photo, vous pouvez créer la commande d'impression DPOF des photos situées dans la mémoire interne et imprimer vos photos selon cette commande DPOF.

1 Appuyez sur le bouton MENU en mode de visualisation.

Le menu Visualisation s'affiche.

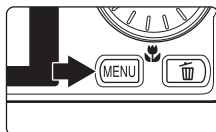

2 Choisissez Réglage d'impression à l'aide du sélecteur rotatif, puis appuyez sur le bouton OK.

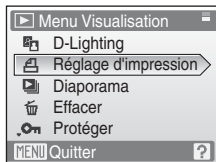

3 Choisissez Choisir les images et appuyez sur le bouton OK.

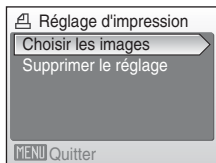

4 Sélectionnez les photos (99 maximum) et le nombre de copies voulu (jusqu'à neuf) pour chaque photo.

Faites tourner le sélecteur rotatif ou appuyez à gauche ou à droite (◀ ou ▶) pour sélectionner les photos, puis appuyez en bas ou en haut du sélecteur rotatif (▲ ou ▼) pour définir le nombre d'exemplaires désiré pour chaque.

Les photos sélectionnées pour impression sont indiquées par une coche (☑) suivie du nombre de copies à imprimer. La coche n'apparaît pas sur les images pour lesquelles aucune copie n'a été spécifiée et ces photos ne seront pas imprimées.

Appuyez sur le bouton **T** (Q) pour passer en mode de visualisation plein écran.

Appuyez sur le bouton **W** (☒) pour revenir à la visualisation par planche d'imagettes.

Une fois la sélection terminée, appuyez sur le bouton OK.





5 Indiquez si vous souhaitez imprimer ou non la date de prise de vue et les informations sur les photos.

Sélectionnez **Date**, puis appuyez sur le bouton **OK** pour imprimer la date d'enregistrement sur toutes les photos de la commande d'impression.

Sélectionnez **Infos** et appuyez sur le bouton **OK** pour imprimer les informations concernant la photo (vitesse d'obturation et ouverture) sur toutes les photos de la commande d'impression.

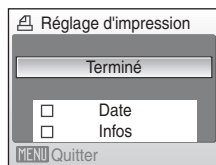
Sélectionnez **Terminé**, puis appuyez sur le bouton **OK** pour terminer la commande d'impression et quitter ce menu.



Les photos sélectionnées pour impression sont indiquées par l'icône  en mode de visualisation.



Remarques concernant l'impression de la date de prise de vue et des informations sur la photo

Lorsque les options **Date** et **Infos** sont activées dans le menu **Réglage d'impression**, la date de la prise de vue et les informations concernant la photo sont imprimées sur les photos si vous utilisez une imprimante compatible DPOF (☞ 133) prenant en charge l'impression de ces données.

- Il n'est pas possible d'imprimer les informations relatives à la photo lorsque l'appareil est raccordé directement à une imprimante, via le câble USB fourni, pour l'impression DPOF (☞ 79).
- Les options **Date** et **Infos** sont réinitialisées chaque fois que vous affichez le menu Réglage d'impression.

Suppression de toutes les commandes d'impression

Choisissez **Supprimer le réglage** à l'étape 3 et appuyez sur le bouton **OK**. Cela a pour effet d'effacer les commandes d'impression de toutes les photos.

Remarque concernant l'option Date du menu Réglage d'impression

La date et l'heure imprimées sur les photos au format DPOF (si l'option **Date** du menu Réglage d'impression est activée) sont celles qui ont été enregistrées au moment où les photos ont été prises. La date et l'heure imprimées à l'aide de cette option ne sont en aucun cas affectées lorsque vous modifiez les paramètres de date et d'heure de l'appareil photo dans le menu Configuration une fois les photos enregistrées.

















Impression de la date

Lorsque la date et l'heure d'enregistrement sont imprimées sur les photos à l'aide de l'option **Impression de la date** (☞ 108) du menu Configuration, les photos en question peuvent être reproduites à partir d'imprimantes qui ne prennent pas en charge cette fonction. Seules la date et l'heure de l'option **Impression de la date** des photos sont imprimées, même si le paramètre **Réglage jpg impression** est activé en sélectionnant **Date** dans l'écran Réglage d'impression.



Options de prise de vue : Menu Prise de vue

Le menu Prise de vue du mode  (auto) contient les options suivantes :

	Taille d'image*	 83
	Permet de choisir la taille et la qualité des images.	
	Balance des blancs	 85
	Permet d'adapter la balance des blancs à la source lumineuse.	
	Mesure	 87
	Permet de choisir de quelle manière l'appareil photo mesure l'exposition.	
	Rafale	 88
	Permet de définir les réglages Rafale ou BSS (sélecteur de meilleure image).	
ISO	Sensibilité	 89
	Permet de régler la sensibilité de l'appareil photo à la lumière.	
	Options couleur	 89
	Permet d'appliquer des effets de couleur aux photos lors de leur enregistrement.	
	Mode de zones AF	 90
	Permet de choisir où l'appareil photo effectue la mise au point.	
	Mode autofocus	 93
	Permet de choisir le mode de mise au point de l'appareil photo.	

* Le réglage **Taille d'image** est disponible également à partir d'autres menus Prise de vue (à l'exception du menu Clip vidéo).

Affichage du menu Prise de vue

Pour accéder au mode  (auto), appuyez sur le bouton **MODE** en mode de prise de vue, puis sélectionnez  (auto). Appuyez sur le bouton **MENU** pour afficher le menu Prise de vue.

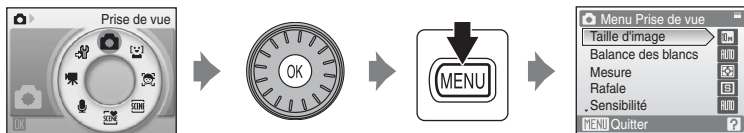









- Utilisez le sélecteur rotatif pour choisir les réglages et les appliquer ( 9).
- Pour revenir au mode de prise de vue lorsque vous êtes dans le menu Prise de vue, appuyez sur le bouton **MENU**.

 Fonctions impossibles à appliquer simultanément

Certaines fonctions ne peuvent pas être activées en même temps que d'autres ( 94).

Taille d'image

Sélectionnez la taille d'image, valeur représentant à la fois la dimension et la qualité de l'image (compression), selon l'utilisation que vous comptez faire de la photo et en tenant compte de la capacité de la carte mémoire ou de la mémoire interne. Plus l'image est grande, plus la taille à laquelle elle pourra être imprimée ou affichée sans présenter de « grain » est élevée, mais moins vous pourrez enregistrer de photos.

Option	Taille (pixels)	Description
 Élevée (3648★)	3648 × 2736	Qualité supérieure, adaptée à des agrandissements ou à des tirages de qualité supérieure. Le taux de compression est d'environ 1:4.
 Normale (3648) (réglage par défaut)	3648 × 2736	Option offrant le meilleur compromis dans la majorité des cas. Le taux de compression est d'environ 1:8.
 Normale (3072)	3072 × 2304	
 Normale (2592)	2592 × 1944	
 Normale (2048)	2048 × 1536	Une taille inférieure permet de stocker un plus grand nombre de photos. Le taux de compression est d'environ 1:8.
 Écran PC (1024)	1024 × 768	Option adaptée à un affichage sur ordinateur. Le taux de compression est d'environ 1:8.
 Écran TV (640)	640 × 480	Option adaptée à une visualisation plein écran sur un téléviseur ou à une diffusion par e-mail ou sur le Web. Le taux de compression est d'environ 1:8.
 16:9 (3584)	3584 × 2016	Option permettant de prendre des photos au format 16:9. Le taux de compression est d'environ 1:8 pour ces deux tailles d'image.
 16:9 (1920)	1920 × 1080	









L'icône du réglage actuel s'affiche sur le moniteur en mode de prise de vue et en mode de visualisation ( 6, 7).

Taille d'image

Les modifications apportées à la taille d'image s'appliquent à tous les modes de prise de vue (sauf ceux disponibles pour le menu Clip vidéo).

Nombre de vues restantes

Le tableau suivant indique le nombre approximatif d'images susceptibles d'être enregistrées en mémoire interne et sur une carte mémoire de 256 Mo. Ce nombre varie en fonction de la composition de la photo (en raison de la compression JPEG). Il peut également varier en fonction du fabricant de cartes mémoire, même si les différentes cartes mémoire sont de capacité identique.

Réglage	Mémoire interne (environ 45 Mo)	Carte mémoire ¹ (256 Mo)	Format d'impression ² (cm)
 Élevée (3648★)	9	50	31 × 23
 Normale (3648)	16	90	31 × 23
 Normale (3072)	22	120	26 × 19,5
 Normale (2592)	31	170	22 × 16,5
 Normale (2048)	49	270	17 × 13
 Écran PC (1024)	159	850	9 × 7
 Écran TV (640)	319	1700	5 × 4
 16:9 (3584)	22	120	30 × 17
 16:9 (1920)	73	400	16 × 9









¹ Si le nombre de vues restantes est supérieur ou égal à 10 000, le nombre de vues restantes affiché est **9999**.

² Format d'impression à une résolution de 300 ppp. Les formats d'impression sont calculés en divisant le nombre de pixels par la résolution de l'imprimante (ppp) et en multipliant le chiffre obtenu par 2,54 cm. Toutefois, pour une taille d'image identique, les photos imprimées à des résolutions plus élevées seront imprimées dans une taille inférieure à celle indiquée ; celles imprimées à des résolutions plus faibles seront imprimées dans une taille supérieure à celle indiquée.

Balance des blancs

La couleur de la lumière réfléchiée par un objet varie avec la couleur de la source lumineuse. Le cerveau humain est capable de s'adapter aux changements de couleur de la source lumineuse ; ainsi, les objets blancs paraissent blancs, qu'ils soient dans l'ombre, éclairés par le soleil ou par une lumière artificielle. Les appareils photo numériques reproduisent ce phénomène en traitant les images selon la couleur de la source lumineuse. C'est ce que l'on appelle la « balance des blancs ». Pour des couleurs naturelles, choisissez un paramètre de balance des blancs correspondant à la source lumineuse avant la prise de vue. Vous pouvez utiliser le réglage par défaut,

Automatique, avec la plupart des types d'éclairage ou appliquer le réglage de balance des blancs adapté à une source lumineuse particulière pour obtenir des résultats plus précis.

	Automatique (réglage par défaut)
	La balance des blancs est automatiquement adaptée aux conditions d'éclairage. Cette option est la plus appropriée dans la majorité des cas.
	Pré-réglage manuel
	Utilisez un objet neutre colorimétriquement comme référence pour régler la balance des blancs dans des conditions d'éclairage inhabituelles (voir « Pré-réglage manuel »  86)).
	Ensoleillé
	La balance des blancs est adaptée à la lumière directe du soleil.
	Incandescent
	À utiliser en cas d'éclairage incandescent.
	Fluorescent
	À utiliser avec la plupart des éclairages fluorescents.
	Nuageux
	À utiliser pour prendre des photos sous un ciel nuageux.
	Flash
	À utiliser avec le flash.

Vous pouvez afficher un aperçu des résultats sur le moniteur. Pour les réglages autres que **Automatique**, l'icône du réglage actuel s'affiche sur le moniteur ( 6).

Mode de flash

Pour les réglages de balance des blancs autres que **Automatique** ou **Flash**, désactivez le flash (  30).

Pré-réglage manuel

Utilisez l'option Pré-réglage manuel lorsque les conditions d'éclairage sont variées ou pour corriger la lumière fortement colorée émise par certaines sources lumineuses (par exemple, pour qu'une photo prise sous la lumière d'une lampe avec un abat-jour rouge donne l'impression d'avoir été prise sous une lumière blanche).

1 Placez un objet de référence neutre colorimétriquement (blanc ou gris) sous l'éclairage qui sera utilisé lors de la prise de vue.

2 Choisissez **PRE Pré-réglage manuel** dans le menu Balance des blancs à l'aide du sélecteur rotatif, puis appuyez sur le bouton **OK**.

L'appareil photo effectue un zoom avant.

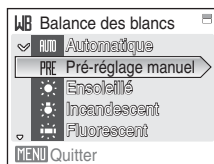

3 Sélectionnez **Mesurer**.

Pour appliquer la valeur la plus récemment mesurée pour le pré-réglage manuel, sélectionnez **Annuler**, puis appuyez sur le bouton **OK**.

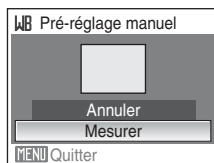

4 Cadrez l'objet de référence.

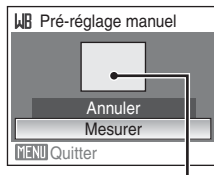

Cadre de l'objet de référence

5 Appuyez sur le bouton **OK** pour mesurer la valeur de la balance des blancs.

Une fois le déclencheur relâché, la nouvelle valeur de balance des blancs est définie.

Aucune photo n'est enregistrée.

Remarque sur l'option Pré-réglage manuel

Quel que soit le mode de flash sélectionné, le flash ne se déclenche pas lorsque vous appuyez sur le bouton **OK** à l'étape 5. Par conséquent, l'appareil photo ne peut pas mesurer une valeur de pré-réglage manuel lorsque le flash est utilisé.

Mesure

Choisissez la manière dont l'appareil photo mesure l'exposition.

Matricielle (réglage par défaut)

L'appareil photo règle l'exposition pour toute la vue. Recommandé dans la plupart des situations.

Pondérée centrale

L'appareil photo mesure l'ensemble de la vue, mais affecte la plus grande pondération au sujet situé au centre de la vue. Cette mesure est traditionnellement utilisée pour les portraits ; elle préserve les détails d'arrière-plan tout en laissant les conditions d'éclairage au centre de la vue déterminer l'exposition. Cette mesure de la lumière peut être combinée avec la mémorisation de la mise au point ( 91) pour mesurer les sujets décentrés.

Remarque sur l'option Mesure

Lorsque le zoom numérique est activé, l'option **Mesure** est réglée sur **Pondérée centrale** et la zone mesurée n'est pas affichée sur le moniteur.

Zone de mesure

La zone de mesure active s'affiche sur le moniteur lorsque vous sélectionnez **Pondérée centrale**.

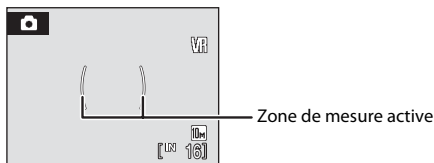

Rafale

Choisissez la façon dont vous souhaitez photographier votre sujet : vue par vue, en mode Rafale ou BSS (sélecteur de meilleure image). Le flash sera automatiquement désactivé pour les modes **Rafale** ou **BSS**. La mise au point, l'exposition et la balance des blancs sont mémorisées avec les valeurs de la première vue de chaque série.

Vue par vue (réglage par défaut)

L'appareil prend une photo chaque fois que vous appuyez sur le déclencheur.

Rafale

Une fois le déclencheur enfoncé, les photos sont prises à une cadence d'environ 1,0 vue(s) par seconde (yps) lorsque la taille d'image est réglée sur  **Normale (3648)**. La prise de vue prend fin lorsque le déclencheur est relâché ou lorsque dix photos ont été prises en maintenant le déclencheur enfoncé.

BSS

L'utilisation du sélecteur de meilleure image (BSS) est recommandée lors de prises de vue sous un faible éclairage sans flash, lorsque vous effectuez un zoom avant ou dans d'autres situations où il est probable que vos photos soient floues.

L'appareil photo peut prendre jusqu'à dix photos lorsque le déclencheur est enfoncé. La photo la plus nette de la série (c'est-à-dire celle qui comporte le plus de détails) est automatiquement sélectionnée et enregistrée.

Pour les réglages autres que **Vue par vue**, l'indicateur du réglage actuel s'affiche sur le moniteur ( 6).

Remarque concernant la prise de vue en rafale

La vitesse maximale avec la prise de vue en rafale peut varier en fonction du paramètre de taille d'image en cours et de la carte mémoire utilisée.

Remarque concernant le sélecteur de meilleure image

L'option BSS risque de ne pas produire les résultats escomptés si le sujet est en mouvement ou si vous modifiez la composition alors que vous appuyez sur le déclencheur jusqu'en fin de course.

ISO Sensibilité

La sensibilité mesure la vitesse de réaction de l'appareil photo à la lumière. Plus la sensibilité est élevée, moins il faut de lumière pour l'exposition. Bien qu'une sensibilité élevée permette de photographier des sujets en mouvement ou sous une faible luminosité, elle tend à générer du « bruit » sous forme de pixels lumineux espacés de manière aléatoire et concentrés sur les zones sombres de l'image.

Automatique (réglage par défaut)

En conditions normales, la sensibilité est définie sur l'équivalent de 100 ISO ; si la luminosité est faible, l'appareil photo compense en augmentant la sensibilité jusqu'à un maximum de 1600 ISO.

100, 200, 400, 800, 1600, 3200

La sensibilité sera maintenue à la valeur spécifiée.

Lorsque la sensibilité est mémorisée, la fonction **Détection mouvement** (📷 110) n'a aucun effet même si elle est réglée sur **Automatique**.

Pour les réglages autres que **Automatique**, le réglage actuel s'affiche sur le moniteur (📷 6). Si **Automatique** est sélectionné et si la sensibilité est augmentée au-delà de l'équivalent de 100 ISO, l'icône **ISO** s'affiche (📷 31).

Options couleur

Renforcez l'éclat des couleurs ou enregistrez des photos en monochrome.

📷 Couleur standard (réglage par défaut)

Utilisez cette option pour des photos aux couleurs naturelles.

📷 Couleurs vives

Utilisez cette option pour obtenir des couleurs vives, de qualité « impression photo ».

📷 Noir et blanc

Utilisez cette option pour prendre des photos en noir et blanc.

📷 Sépia

Utilisez cette option pour enregistrer des photos en sépia.

📷 Couleurs froides

Utilisez cette option pour enregistrer des photos en monochrome bleu-cyan.

📷 Pastel

Utilisez cette option pour appliquer des tons pastel.

Pour les réglages autres que **Couleur standard**, l'icône du réglage actuel s'affiche sur le moniteur (📷 6). Les couleurs du moniteur varient également en fonction du réglage.

[+] Mode de zones AF

Cette option permet de déterminer l'endroit où l'appareil photo effectue la mise au point.

Lorsque le zoom numérique est activé, l'appareil photo effectue la mise au point sur le sujet situé dans la zone centrale de mise au point, quelle que soit l'option **Mode de zones AF** appliquée.



Priorité visage

L'appareil photo détecte automatiquement les visages face à lui et effectue la mise au point dessus (Prise de vue en mode Priorité visage → 92). Si l'appareil photo détecte plusieurs visages, il effectue la mise au point sur le visage le plus proche.

Lorsque vous ne photographiez pas des personnes ou lorsque aucun visage n'est détecté lors du cadrage d'un sujet, l'option **Mode de zones AF** est réglée sur

Automatique. L'appareil photo sélectionne l'une des neuf zones de mise au point contenant le sujet le plus proche et effectue la mise au point sur ce sujet.



Automatique (réglage par défaut)

L'appareil sélectionne automatiquement l'une des neuf zones de mise au point contenant le sujet le plus proche. Appuyez à mi-course sur le déclencheur pour activer la zone de mise au point. Lorsque vous appuyez à mi-course sur le déclencheur, la zone de mise au point sélectionnée par l'appareil photo s'affiche sur le moniteur.

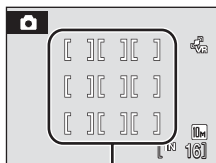

Zones de mise au point



Manuel

Choisissez de préférence cette option si le sujet à photographier bouge très peu et ne se trouve pas au centre de la vue.

Appuyez en bas, en haut, à gauche ou à droite (▲, ▼, ◀, ▶) du sélecteur rotatif pour sélectionner une des 99 zones de mise au point affichées dans l'écran de sélection correspondant, puis prenez la photo.

Pour terminer la sélection de la zone de mise au point et ajuster les réglages du mode de flash, du mode macro, du retardateur et de la correction de l'exposition, appuyez sur le bouton **OK**. Pour revenir à l'écran de sélection de la zone de mise au point, appuyez sur le bouton **OK**.

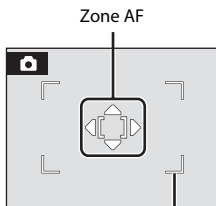

Zones de mise au point pouvant être sélectionnées

[] Zone centrale

L'appareil effectue la mise au point sur le sujet situé au centre de la vue.
La zone de mise au point centrale est systématiquement utilisée.

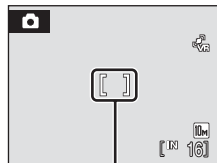

Zone AF

Mémorisation de la mise au point

Pour effectuer la mise au point sur des sujets décentrés lorsque l'option **Mode de zones AF** est réglée sur **Zone centrale**, utilisez la mémorisation de la mise au point comme expliqué ci-dessous.

- 1 Placez le sujet au centre de la vue.
- 2 Appuyez sur le déclencheur à mi-course.
 - Vérifiez si l'indicateur de zone de mise au point est vert.
 - La mise au point et l'exposition sont mémorisées.
- 3 Maintenez le déclencheur enfoncé à mi-course et recomposez la photo.
 - Assurez-vous que la distance entre l'appareil photo et le sujet ne change pas.
- 4 Appuyez sur le déclencheur jusqu'en fin de course pour prendre la photo.



Pour en savoir plus

Reportez-vous à la section « Autofocus » (📖 27) pour plus d'informations.

Prise de vue en mode Priorité visage

La fonction Priorité visage est activée lorsque vous choisissez le réglage **Priorité visage** pour **Mode de zones AF** (☒ 90), lorsque vous effectuez une prise de vue en mode scène **Portrait** (☒ 36) ou **Portrait de nuit** (☒ 37), lorsque vous êtes en mode sélecteur automatique (☒ 45) ou lorsque vous prenez des photos en mode Sourire (☒ 49).

L'appareil photo détecte automatiquement les visages face à lui et effectue la mise au point dessus.

1 Cadrez la photo.

Lorsque l'appareil photo reconnaît un visage (de face), ce dernier est encadré par une bordure double de couleur jaune.



Si plusieurs visages sont détectés, l'action effectuée par l'appareil photo varie en fonction du mode de prise de vue, comme l'explique le tableau suivant.

Mode de prise de vue	Visages encadrés par une bordure double	Nombre de visages à reconnaître
Mode (auto) (Priorité visage)	Le visage le plus proche de l'appareil photo * Les autres visages sont encadrés par une bordure simple.	Jusqu'à 12
Mode scène : Portrait , Portrait de nuit	Le visage le plus proche de la vue * Les autres visages sont encadrés par une bordure simple.	Jusqu'à 3

2 Appuyez sur le déclencheur à mi-course.

L'appareil photo effectue la mise au point sur le visage encadré par la bordure double. La bordure double devient verte dès que la mise au point est mémorisée.

Si l'appareil photo ne parvient pas à effectuer la mise au point, la bordure double se met à clignoter. Appuyez à nouveau sur le déclencheur à mi-course pour effectuer la mise au point.

Appuyez sur le déclencheur jusqu'en fin de course pour prendre la photo.

Vous n'avez pas besoin d'appuyer sur le déclencheur à mi-course en mode Sourire. Si l'appareil photo détecte un visage souriant, le déclencheur est automatiquement relâché (☒ 49).

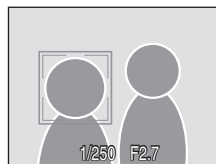

✓ Remarques concernant l'option **Priorité visage**

- Lorsque vous réglez l'option **Mode de zones AF** sur **Priorité visage**, le réglage bascule automatiquement sur **Automatique** si aucun visage n'est détecté lorsque le déclencheur est enfoncé à mi-course.
- Si aucun visage n'est reconnu alors que le déclencheur est enfoncé à mi-course en mode scène **Portrait** ou **Portrait de nuit** ou en mode Sourire, l'appareil photo effectue la mise au point sur le sujet situé dans la zone centrale de mise au point.
- Il est possible que l'appareil photo ne puisse pas détecter de visages dans les cas suivants :
 - Lorsque les visages sont en partie masqués par des lunettes de soleil ou d'autres objets
 - Lorsque les visages occupent une trop petite ou trop grande partie de la vue
 - Lorsque le sujet ne regarde pas directement l'objectif
- La capacité de l'appareil photo à détecter des visages dépend de plusieurs facteurs, et notamment si le sujet fait face ou non à l'objectif.
- Dans les rares cas où l'autofocus ne fonctionne pas correctement au cours d'une séance de prise de vues (📷 27), il est possible que le sujet ne soit pas mis au point bien que la double bordure soit verte. Le cas échéant, passez en mode 📷 (auto) et réglez l'option **Mode de zones AF** sur **Manuel** ou **Zone centrale**. Effectuez la mise au point sur un autre sujet situé à la même distance de l'appareil photo que le sujet à photographier, puis utilisez la mémorisation de la mise au point (📷 91).
- Lorsque vous consultez des photos pour lesquelles un visage a été détecté au cours de la prise de vue, les photos subissent une rotation automatique pour être visualisées, en fonction de l'orientation du visage détecté.

📷 Mode autofocus

Choisissez le mode de mise au point de l'appareil photo.



AF ponctuel (réglage par défaut)

La mise au point est effectuée lorsque vous appuyez à mi-course sur le déclencheur.



AF permanent

La mise au point s'effectue en continu jusqu'à ce que le déclencheur soit enfoncé à mi-course. À utiliser avec les sujets mobiles.

✓ Remarques sur l'option **Mode autofocus**

Le mode autofocus prend automatiquement la valeur **AF ponctuel** lorsque vous réglez l'option **Mode de zones AF** (📷 90) sur **Priorité visage**.

Fonctions impossibles à appliquer simultanément

Des restrictions s'appliquent aux paramètres suivants en mode  (auto).

Mode de flash

Le mode de flash est défini automatiquement sur  (désactivé) et ne peut pas être changé si vous réglez l'option **Rafale** sur **Rafale** ou **BSS**. La sélection du paramètre **Vue par vue** pour le mode **Rafale** a pour effet de rétablir le dernier réglage du mode de flash appliqué.

Retardateur

Si le retardateur est activé, une seule photo sera prise lors du déclenchement, quel que soit le réglage choisi pour **Rafale**. Le dernier réglage **Rafale** appliqué est restauré une fois la photo prise ou le retardateur désactivé.

Balance des blancs et Options couleur

La balance des blancs est définie automatiquement sur **Automatique** et ne peut pas être modifiée si vous réglez l'option **Options couleur** sur **Noir et blanc**, **Sépia** ou **Couleurs froides**.

La sélection du paramètre **Couleur standard**, **Couleurs vives** ou **Pastel** a pour effet de rétablir le dernier réglage **Balance des blancs** appliqué.

















Mode autofocus

L'option **Mode autofocus** est définie automatiquement sur **AF ponctuel** et ne peut pas être modifiée si vous réglez l'option **Mode de zones AF** sur **Priorité visage**.

Le dernier réglage du mode autofocus est restauré dès qu'un paramètre autre que **Priorité visage** est sélectionné pour **Mode de zones AF**.

Options de visualisation : Menu Visualisation

Le menu Visualisation comporte les options ci-dessous :

	D-Lighting	 54
Permet d'augmenter la luminosité et le contraste dans les zones sombres des photos.		
	Réglage d'impression	 80
Permet de sélectionner les photos à imprimer et le nombre de copies de chacune d'entre elles.		
	Diaporama	 97
Permet de visualiser sous forme de diaporama automatique les photos stockées dans la mémoire interne ou sur une carte mémoire.		
	Effacer	 98
Permet d'effacer toutes les photos ou uniquement les photos sélectionnées.		
	Protéger	 98
Permet de protéger les photos sélectionnées contre toute suppression accidentelle.		
	Rotation image	 99
Permet de changer l'orientation d'une photo existante.		
	Mini-photo	 56
Permet de créer une copie de taille réduite de la photo en cours.		
	Copier	 100
Permet de copier les fichiers depuis la carte mémoire vers la mémoire interne, ou inversement.		

Affichage du menu Visualisation

Accédez au mode de visualisation en appuyant sur le bouton .



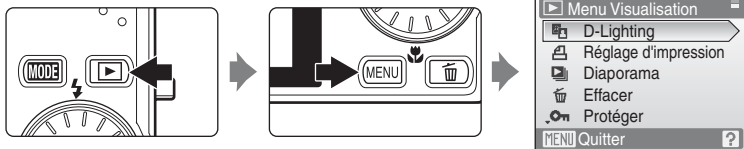



Affichez le menu Visualisation à l'aide du bouton **MENU**.



- Utilisez le sélecteur rotatif pour choisir les réglages et les appliquer ( 9).
- Pour quitter le menu Visualisation, appuyez sur le bouton **MENU**.



Sélection des photos

L'écran de sélection des images, illustré ci-contre, propose les menus suivants :

- **Menu Visualisation :** **Réglage d'impression** >
Choisir les images ( 80)
Effacer > **Effacer la sélection**
( 98)
Protéger ( 98)
Rotation image ( 99)
Copier > **Images sélectionnées** ( 100)
- **Menu Configuration :** **Écran d'accueil** ( 103)



Pour sélectionner les photos, procédez comme indiqué ci-après.



- 1** Faites tourner le sélecteur rotatif ou appuyez à gauche ou à droite ( ou ) pour sélectionner la photo de votre choix.

Une seule photo peut être sélectionnée pour l'option **Rotation image** et **Écran d'accueil**. Passez à l'étape 3.

Appuyez sur le bouton **T** () pour passer en mode de visualisation plein écran.

Appuyez sur le bouton **W** () pour revenir à la visualisation par planche d'images.



- 2** Appuyez en bas ou en haut du sélecteur rotatif ( ou ) pour sélectionner **ON** ou **OFF** (ou le nombre de copies).

Si vous sélectionnez **ON**, une coche () apparaît dans la photo en cours. Répétez les étapes 1 et 2 pour sélectionner d'autres photos.

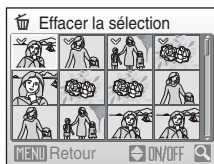

- 3** Appuyez sur le bouton **OK** () pour valider la sélection des photos.

Diaporama

Visualisez une à une, sous forme de « diaporama » automatique, les photos stockées dans la mémoire interne ou sur une carte mémoire.

1 Choisissez **Démarrer** à l'aide du sélecteur rotatif, puis appuyez sur le bouton **OK**.

Pour modifier l'intervalle entre les photos, sélectionnez **Intervalle**, définissez une durée, puis appuyez sur le bouton **OK** avant de choisir **Démarrer**.

Pour que le diaporama se répète automatiquement, activez l'option **En boucle**, puis appuyez sur le bouton **OK** avant de sélectionner **Démarrer**. Le symbole (✓) sera ajouté à l'option En boucle une fois celle-ci activée.

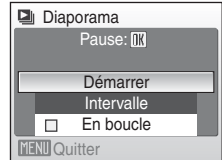

2 Le diaporama démarre.

Vous pouvez effectuer les opérations ci-dessous au cours du diaporama :

- Appuyez à droite du sélecteur rotatif (▶) pour visualiser les photos dans l'ordre d'enregistrement, ou à gauche (◀) pour les visualiser dans l'ordre inverse. Maintenez enfoncé le bouton ▶ pour faire défiler les photos en avance rapide ou le bouton ◀ pour faire défiler les photos en retour rapide.
- Appuyez sur le bouton **OK** pour suspendre le diaporama.



3 Sélectionnez **Fin** ou **Redémarrer**.

À la fin du diaporama ou lorsque celui-ci est suspendu, choisissez **Fin**, puis appuyez sur le bouton **OK** pour revenir au menu Visualisation, ou choisissez **Redémarrer** pour relancer le diaporama.

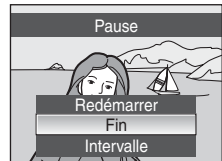

Remarques sur l'option Diaporama

- Les clips vidéo ne peuvent pas être intégrés aux diaporamas.
- Le diaporama peut tourner en continu pendant 30 minutes maximum, même lorsque l'option **En boucle** est sélectionnée (☒ 112).

Effacer

Vous avez la possibilité d'effacer les photos sélectionnées ou toutes les photos.

Effacer la sélection

Supprime les photos sélectionnées ( 96).

Effacer tout

Supprime toutes les photos.

Remarques concernant la suppression

- Une fois effacées, vous ne pouvez pas récupérer les photos. Transférez sur un ordinateur les photos que vous souhaitez conserver avant la suppression.
- Les photos identifiées par l'icône  sont protégées et ne peuvent pas être effacées.

Suppression des images Picture Bank (pour les utilisateurs du COOLPIX S610c)

Sélectionnez l'option **Images Picture Bank** (voir la page 51 du *Guide de connexion Wi-Fi*) dans la rubrique **Effacer** du menu Classement par date pour effacer uniquement les images (prises à la date spécifiée) déjà transférées sur le serveur my Pictown.

Protéger

Pensez à protéger les photos sélectionnées à la section (Sélection des photos →  96) contre toute suppression accidentelle.

Notez toutefois que le formatage de la mémoire interne ou de la carte mémoire de l'appareil photo efface définitivement les fichiers protégés ( 112).

Les photos protégées sont identifiées par l'icône  ( 7, 51) en mode de visualisation.

Rotation image

Définissez l'orientation des photos qui s'affichent sur le moniteur de l'appareil photo après la prise de vue.

Une rotation de 90° dans le sens des aiguilles d'une montre ou le sens inverse peut être appliquée aux photos. Il est possible de faire pivoter de 180° dans l'un ou l'autre sens les photos enregistrées en orientation portrait (verticale).

Choisissez une photo dans l'écran de sélection des images ( 96), puis appuyez sur le bouton  pour accéder à l'écran **Rotation image**.

Appuyez à gauche ou à droite du sélecteur rotatif ( ou ) pour faire pivoter la photo de 90°.

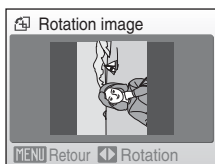

Rotation de 90° dans le sens inverse des aiguilles d'une montre

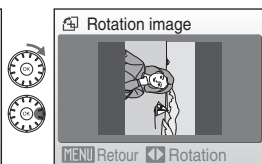
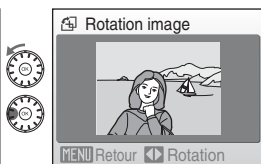

Rotation de 90° dans le sens des aiguilles d'une montre

Appuyez sur le bouton  pour valider l'orientation d'affichage, puis enregistrez les données d'orientation avec la photo.

Copier

Copiez les photos enregistrées depuis la mémoire interne vers une carte mémoire, ou inversement.

- 1 Sélectionnez une option dans l'écran de copie à l'aide du sélecteur rotatif, puis appuyez sur le bouton **OK**.

 : copier des photos de la mémoire interne vers la carte mémoire.

 : copier des photos de la carte mémoire vers la mémoire interne.

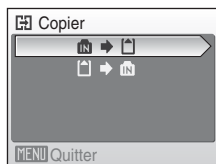

- 2 Choisissez l'option de copie désirée, puis appuyez sur le bouton **OK**.

Images sélectionnées : copier les photos sélectionnées dans l'écran de sélection des photos (**96**).

Toutes les images : copier toutes les photos.

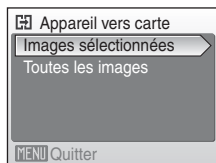

Remarques concernant la copie de photos

- Vous pouvez copier des fichiers aux formats JPEG, AVI et WAV. Les fichiers enregistrés dans d'autres formats ne peuvent pas être copiés.
- Si les photos sélectionnées pour la copie sont accompagnées d'annotations vocales (**57**), ces dernières sont également copiées.
- Les fichiers son créés en mode Enregistrement audio (**64**) peuvent être copiés à l'aide de l'option **Copier les fichiers son** (**68**) en mode de lecture du fichier son.
- Les photos prises avec une autre marque ou un autre modèle d'appareil photo ou retouchées sur un ordinateur ne peuvent pas être copiées.
- Les copies modifiées possèdent le même marquage de protection (**98**) que les photos d'origine, mais ne sont pas marquées pour l'impression (**80**).

Message **La mémoire ne contient pas d'images.**

Si aucune photo n'est stockée sur la carte mémoire lors de l'application du mode de visualisation, le message **La mémoire ne contient pas d'images.** s'affiche. Appuyez sur le bouton **MENU** pour afficher l'écran des options de copie, et copiez sur la carte mémoire les photos stockées dans la mémoire interne de l'appareil photo.

Pour en savoir plus

Reportez-vous à la section « Noms des fichiers image/son et des dossiers » (**117**) pour plus d'informations.

Réglages de base de l'appareil photo : Menu Configuration

Le menu Configuration comporte les options ci-dessous :

	Menus	 102
	Permet de choisir le mode d'affichage des menus.	
	Écran d'accueil	 103
	Permet de choisir l'écran qui apparaît lorsque vous allumez l'appareil photo.	
	Date	 104
	Permet de régler l'horloge et de choisir le fuseau horaire du domicile et de la destination.	
	Réglages du moniteur	 107
	Permet de régler la luminosité du moniteur et de choisir le style de l'affichage.	
	Impression de la date	 108
	Permet d'imprimer sur les photos la date ou le compteur du mode anniversaire.	
	Réduction vibration	 109
	Permet d'activer ou de désactiver la fonction de réduction de vibration.	
	Détection mouvement	 110
	Permet de régler la fonction de détection de mouvement afin de limiter les effets de flou engendrés par le bougé d'appareil et le mouvement du sujet lors de la prise de vue d'images fixes.	
	Assistance AF	 110
	Permet d'activer ou de désactiver l'illuminateur d'assistance AF.	
	Zoom numérique	 111
	Permet d'activer ou de désactiver le zoom numérique.	
	Réglages du son	 111
	Permet de modifier les réglages du son.	
	Extinction auto	 112
	Permet de régler le délai de mise en veille de l'appareil photo.	
	Formater la mémoire/Formatage de la carte	 112
	Permet de formater la mémoire interne ou la carte mémoire.	
	Langue/Language	 113
	Permet de sélectionner la langue d'affichage du moniteur de l'appareil photo.	
	Mode vidéo	 113
	Permet de choisir les réglages nécessaires pour connecter l'appareil photo à un téléviseur.	
	Réinitialisation	 113
	Permet de restaurer les réglages par défaut de l'appareil photo.	
	Réglages Wi-Fi (COOLPIX S610c uniquement)	
	Permet de configurer les fonctions de réseau sans fil. Consultez le <i>Guide de connexion Wi-Fi</i> pour plus d'informations.	
	Version firmware	 115
	Permet d'afficher la version du firmware (microprogramme) de l'appareil photo.	

Affichage du menu Configuration

Commencez par afficher le menu de sélection du mode de visualisation ou du mode de prise de vue en appuyant sur le bouton **MODE**. Sélectionnez ensuite  (à l'aide du sélecteur rotatif), puis appuyez sur le bouton **OK**.

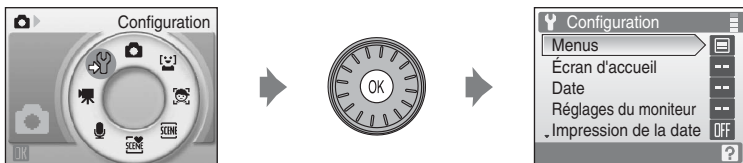

- Utilisez le sélecteur rotatif pour choisir les réglages et les appliquer ( 9).
- Pour quitter le menu Configuration, appuyez sur le bouton **MODE** et choisissez un mode différent du mode de configuration.

Menus

Sélectionnez un format d'affichage des menus.

Texte (réglage par défaut)

Les menus s'affichent sous la forme d'une liste.

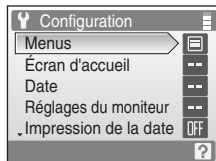

Icônes

Toutes les rubriques de menu peuvent être affichées sur une seule page.

Noms de menu

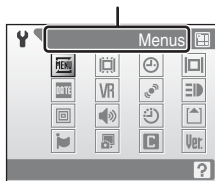

COOLPIX S610

Noms de menu

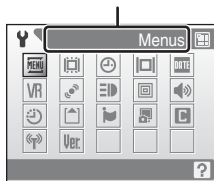

COOLPIX S610c

Écran d'accueil

Vous pouvez choisir l'écran d'accueil affiché lorsque l'appareil photo est mis sous tension.



Aucun (réglage par défaut)

L'écran d'accueil n'est pas affiché.





COOLPIX

Affiche l'écran d'accueil.

Choisir une image

Permet de sélectionner, dans la mémoire interne ou la carte mémoire, une photo à utiliser comme écran d'accueil. Choisissez une photo dans l'écran de sélection des images ( 96), puis appuyez sur le bouton .

Comme l'image sélectionnée est enregistrée dans l'appareil photo, elle apparaît sur l'écran d'accueil même si la photo d'origine a été supprimée.

Vous ne pouvez pas utiliser une image dont le paramètre de taille ( 83) correspond à  **16:9 (3584)** ou  **16:9 (1920)** ou une copie d'une taille inférieure ou égale à 320 x 240 créée à l'aide de la fonction Recadrage ( 55) ou Mini-photo ( 56).

Date

Réglez l'horloge de l'appareil photo et choisissez le fuseau horaire de votre domicile et de votre destination.



Date

Réglez la date et l'heure de l'appareil photo.

Servez-vous des boutons suivants pour régler la date et l'heure.

- ◀ et ▶ : pour mettre en surbrillance un élément différent (jour, mois, année et ordre dans lequel le jour, le mois et l'année sont affichés)
- ▲ et ▼ : pour modifier l'élément mis en surbrillance
- Bouton  : pour appliquer le réglage

Fuseau horaire

 (fuseau horaire domicile) peut être spécifié et l'heure d'été peut être activée ou désactivée à partir des options **Fuseau horaire**. Lorsque  (destination) est sélectionné, le décalage horaire ( 106) est calculé automatiquement et la date et l'heure de la région sélectionnée s'affichent. Cette fonction est très utile en voyage.

Réglage du fuseau horaire de destination

- 1 Choisissez **Fuseau horaire** à l'aide du sélecteur rotatif, puis appuyez sur le bouton .

Le menu Fuseau horaire s'affiche.

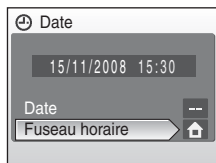

- 2 Sélectionnez  **Destination** et appuyez sur le bouton .

La date et l'heure affichées sur le moniteur ne sont pas les mêmes en fonction de la région sélectionnée.

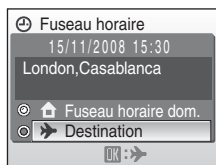

- 3 Appuyez sur .

L'écran de sélection du fuseau horaire s'affiche.



4 Appuyez à gauche ou à droite du sélecteur rotatif (◀ ou ▶) pour sélectionner le fuseau horaire de destination.

Si l'heure d'été doit être appliquée, appuyez sur ▲ pour activer l'option correspondante. Lorsque l'heure d'été est activée, vous voyez apparaître l'icône ☀ en haut du moniteur et l'horloge est avancée d'une heure.

Pour désactiver l'heure d'été, appuyez sur ▼.

Appuyez sur le bouton OK pour sélectionner le fuseau horaire de destination.

Une fois le fuseau horaire de destination défini, l'icône 🌐 apparaît sur le moniteur lorsque l'appareil photo est en mode de prise de vue.

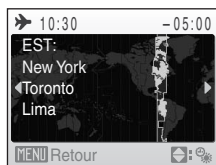

✓ Pile de l'horloge

La pile de l'horloge se recharge dès que l'accumulateur principal est installé ou qu'un adaptateur secteur est connecté. Après un chargement de 10 heures environ, elle peut servir d'alimentation de secours pendant plusieurs jours.

📍 (Fuseau horaire du domicile)

- Pour basculer sur le fuseau horaire du domicile, sélectionnez 🏠 **Fuseau horaire dom.** à l'étape 2 et appuyez sur le bouton OK.
- Pour modifier le fuseau horaire du domicile, sélectionnez 🏠 **Fuseau horaire dom.** à l'étape 2 et suivez les étapes 3 et 4.

📅 Heure d'été

Lors du passage à l'heure d'été ou à l'heure d'hiver, n'oubliez pas d'activer ou de désactiver l'heure d'été à partir de l'écran de sélection du fuseau horaire présenté à l'étape 4.

 **Fuseaux horaires (🕒 18)**

L'appareil photo prend en charge les fuseaux horaires répertoriés ci-dessous. Pour les différences d'heures non indiquées, réglez l'heure de l'appareil sur l'heure locale.

UTC +/-	Lieu	UTC +/-	Lieu
-11	Midway, Samoa	+1	Madrid, Paris, Berlin
-10	Hawaii, Tahiti	+2	Athens, Helsinki, Ankara
-9	Alaska, Anchorage	+3	Moscow, Nairobi, Riyadh, Kuwait, Manama
-8	PST (PDT) : Los Angeles, Seattle, Vancouver	+4	Abu Dhabi, Dubai
-7	MST (MDT) : Denver, Phoenix, La Paz	+5	Islamabad, Karachi
-6	CST (CDT) : Chicago, Houston, Mexico City	+5.5	New Delhi
-5	EST (EDT) : New York, Toronto, Lima	+6	Colombo, Dhaka
-4	Caracas, Manaus	+7	Bangkok, Jakarta
-3	Buenos Aires, Sao Paulo	+8	Beijing, Hong Kong, Singapore
-2	Fernando de Noronha	+9	Tokyo, Seoul
-1	Azores	+10	Sydney, Guam
±0	London, Casablanca	+11	New Caledonia
		+12	Auckland, Fiji

☐ Réglages du moniteur

Choisissez d'afficher ou non les informations sur le moniteur et réglez la luminosité.

Infos photos

Indiquez les informations que vous souhaitez afficher sur le moniteur en mode de prise de vue et de visualisation.



Luminosité

Choisissez parmi cinq réglages de luminosité du moniteur. Le réglage par défaut est **3**. Lorsque l'accès rapide au mode forte luminosité (☒ 23) est activé, la luminosité du moniteur est définie sur **5** et ne peut pas être modifiée.

Infos photos

Les options d'affichage suivantes sont disponibles.

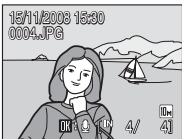
Reportez-vous à la section « Moniteur » (☒ 6) pour plus d'informations sur les indicateurs du moniteur.

	Mode de prise de vue	Mode de visualisation
Afficher les infos		
Infos auto (réglage par défaut)	Les réglages en cours ou le guide opérationnel s'affichent de la même manière que pour l'option Afficher les infos ci-dessus. Au bout de quelques secondes, l'affichage devient le même que dans Masquer les infos .	
Masquer les infos		

Impression de la date

La date et l'heure de prise de vue peuvent être imprimées sur les photos. Ces informations peuvent même être reproduites sur des imprimantes qui ne prennent pas en charge l'impression de la date et de l'heure ( 81).

Désactivée (réglage par défaut)

La date et l'heure ne sont pas imprimées sur les photos.

Date

La date est imprimée dans l'angle inférieur droit des photos si cette option est activée.

Date et heure

La date et l'heure sont imprimées dans l'angle inférieur droit des photos si cette option est activée.

Pour les réglages autres que **Désactivée**, l'icône du réglage actuel s'affiche sur le moniteur lors de la prise de vue ( 6).

Impression de la date

- Les dates imprimées font partie intégrante des données image et ne peuvent pas être effacées.
- Les dates imprimées avec une taille d'image ( 83) correspondant à **TV Écran TV (640)** peuvent être difficiles à lire. Choisissez au moins le paramètre **PC Écran PC (1024)** lorsque vous utilisez l'option d'impression de la date.
- La date est enregistrée au format sélectionné dans la rubrique **Date** du menu Configuration ( 18, 104).
- La date ne peut pas être imprimée sur les clips vidéo ou les photos prises en mode scène **Panoramique assisté** ( 41).

Impression de la date et Réglage d'impression

Lorsque vous imprimez sur des imprimantes compatibles DPOF qui prennent en charge l'impression de la date de prise de vue et des informations relatives à la photo, il est possible d'imprimer la date et ces informations sur les photos dépourvues de date et d'heure en utilisant les options du menu **Réglage d'impression** ( 80).

VR Réduction vibration

La réduction de vibration corrige le flou provoqué par un léger mouvement de la main appelé bougé d'appareil, qui se produit le plus souvent lors d'une prise de vue avec zoom ou lorsque la vitesse d'obturation est lente. La réduction de vibration peut être utilisée dans tous les modes de prise de vue.

Veillez régler l'option **Réduction vibration** sur **Désactivée** lorsque vous utilisez un pied pour stabiliser l'appareil photo lors de la prise de vue.

Lorsque la réduction de vibration est activée, le réglage actuel s'affiche sur le moniteur pendant la prise de vue (si **Désactivée** est sélectionné, aucune icône ne s'affiche sur le moniteur pour le réglage en question) (📷 6, 23).

Activée (réglage par défaut)

La réduction de vibration est activée lors de la prise de vue et de l'enregistrement de clips vidéo. L'appareil photo détecte et prend en compte les mouvements panoramiques lors de la réduction du bougé d'appareil. Par exemple, lorsque l'appareil photo est en mode panoramique horizontal, seul le bougé vertical est réduit. À l'inverse, lorsque l'appareil photo est en mode panoramique vertical, seul le bougé horizontal est réduit.

Désactivée

La réduction de vibration est désactivée.

✓ Remarques concernant la réduction de vibration

- L'activation de la réduction de vibration peut prendre quelques secondes après la mise sous tension. Il est également possible que l'appareil photo passe directement du mode de visualisation au mode de prise de vue. Attendez que l'affichage se stabilise avant de prendre une photo.
- En raison des caractéristiques de cette fonction, les images qui s'affichent sur le moniteur de l'appareil photo immédiatement après la prise de vue risquent d'apparaître floues.
- Il est possible que la réduction de vibration ne puisse pas totalement éliminer les effets de bougé d'appareil dans certaines situations.
- **VR** est l'acronyme couramment utilisé pour désigner la fonction de réduction de vibration.

Détection mouvement

Activez la fonction de détection de mouvement afin de limiter les effets de flou engendrés par le bougé d'appareil et le mouvement du sujet lors de la prise de vue d'images fixes.

Lorsque vous activez cette fonction, le réglage actuel s'affiche sur le moniteur pendant la prise de vue (📷 6, 23).

Automatique (réglage par défaut)

Dès que l'appareil photo détecte un mouvement du sujet ou une vibration de l'appareil, il augmente la vitesse d'obturation pour compenser ces effets.

La fonction de détection de mouvement n'est pas disponible dans les cas suivants.

- Lorsque le flash se déclenche
- Si un réglage autre que **Automatique** est sélectionné pour l'option **Sensibilité** (📷 89) en mode  (auto)
- Lors d'une prise de vue en mode scène **Portrait de nuit** (📷 37), **Feux d'artifice** (📷 40) ou **Contre-jour** (📷 40)

Désactivée

La détection de mouvement est désactivée.

Remarques sur l'option Détection mouvement

- Il est possible que la détection de mouvement ne puisse pas totalement éliminer les effets de bougé d'appareil et de mouvement du sujet dans certaines situations.
- La détection de mouvement risque de ne pas fonctionner si le sujet bouge de manière excessive ou s'il est trop sombre.
- Les photos prises peuvent présenter un léger grain.

Assistance AF

Activez ou désactivez l'illuminateur d'assistance AF.

Automatique (réglage par défaut)

L'illuminateur d'assistance AF vous aide à effectuer la mise au point lorsque le sujet est mal éclairé. L'illuminateur a une portée d'environ 3,0 m en position grand-angle maximale et d'environ 1,5 m en position téléobjectif maximale. Notez que pour certains modes scène, l'illuminateur d'assistance AF s'éteint automatiquement (📷 36).

Désactivée

La fonction est désactivée. Il est possible que l'appareil ne parvienne pas à effectuer la mise au point si la luminosité est faible.

Zoom numérique

Activez ou désactivez le zoom numérique lorsque vous en avez besoin.

Activé (réglage par défaut)

Lorsque l'appareil photo est en position de zoom optique maximale, vous pouvez, en maintenant le bouton **T** (Q) enfoncé, activer le zoom numérique (25).

Désactivé

Le zoom numérique ne sera pas activé (sauf lors de l'enregistrement d'un clip vidéo).

Remarques sur l'option Zoom numérique

- Lorsque le zoom numérique est activé, **Mode de zones AF** est défini sur **Zone centrale** (90).
- Vous ne pouvez pas utiliser le zoom numérique dans les situations suivantes.
 - Lorsque **Portrait** ou **Portrait de nuit** est sélectionné en mode scène.
 - Lorsque le mode sélecteur automatique est activé.
 - Lorsque le mode Enfants en mouvement est activé.
 - Lorsque le mode Sourire est activé.
 - Avant l'enregistrement d'un clip vidéo (un zoom numérique jusqu'à 2x peut toutefois être appliqué pendant l'enregistrement des clips vidéo).
- Lorsque le zoom numérique est activé, l'option **Mesure** est réglée sur **Pondérée centrale**.

Réglages du son

Réglez les paramètres de son suivants.

Son des commandes

Indiquez si vous souhaitez entendre (**Activé**) (réglage par défaut) ou non (**Désactivé**) le son des commandes. Si vous sélectionnez **Activé** (réglage par défaut), un signal sonore est émis une fois lorsque les opérations se sont déroulées correctement, deux fois lorsque l'appareil photo effectue la mise au point sur le sujet et trois fois lorsqu'une erreur est détectée. Le son émis au démarrage est également reproduit lorsque l'appareil photo est mis sous tension.

Son du déclencheur

Indiquez si vous souhaitez entendre (**Activé**) (réglage par défaut) ou non (**Désactivé**) le son du déclencheur.

Extinction auto

Si aucune opération n'est effectuée pendant la durée sélectionnée, le moniteur s'éteint et l'appareil photo passe en mode veille ( 15) afin d'économiser les accumulateurs. Le témoin de mise sous tension clignote en mode veille. Si aucune opération n'est exécutée pendant trois minutes supplémentaires, l'appareil photo s'éteint automatiquement.

Il est possible de changer le délai de mise en veille de l'appareil photo en cas d'inactivité pendant **30 s**, **1 min** (réglage par défaut), **5 min** ou **30 min**.

Annulation du mode veille

Pour sortir du mode veille et réactiver le moniteur, appuyez sur le commutateur marche-arrêt ou sur le déclencheur.

Remarques sur l'option Extinction auto

Quel que soit le réglage sélectionné, le moniteur reste allumé dans les cas suivants.

- Si vous avez choisi **30 s** ou **1 min** comme délai pour **Extinction auto** et que les menus sont affichés : trois minutes.
- Pendant la visualisation des diaporamas : 30 minutes maximum.
- Lorsque l'adaptateur secteur est connecté : 30 minutes.

Formater la mémoire / Formatage de la carte

Cette option vous permet de formater la mémoire interne ou une carte mémoire.

Formatage de la mémoire interne

Pour formater la mémoire interne, retirez la carte mémoire de l'appareil photo.

L'option **Formater la mémoire** apparaît dans le menu Configuration.

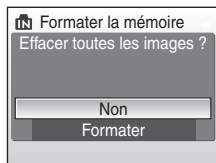

Formatage d'une carte mémoire

Lorsque la carte mémoire est insérée dans l'appareil photo, l'option **Formatage de la carte** apparaît dans le menu Configuration.

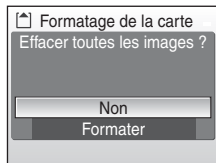

Formatage de la mémoire interne et des cartes mémoire

- Le formatage de la mémoire interne ou des cartes mémoire supprime définitivement toutes les données. Pensez à transférer les photos que vous souhaitez conserver sur un ordinateur avant le formatage.
- N'éteignez pas l'appareil photo, ne débranchez pas l'adaptateur secteur et n'ouvrez pas le volet du logement pour accumulateur/carte mémoire pendant le formatage.
- La première fois que vous utilisez des cartes mémoire provenant d'autres appareils photo, commencez par les formater dans votre appareil.

Langue/Language

Choisissez l'une des 24 langues d'affichage des menus et messages.

Čeština	Tchèque
Dansk	Danois
Deutsch	Allemand
English	(réglage par défaut)
Español	Espagnol
Ελληνικά	Grec
Français	Français
Indonesia	Indonésien
Italiano	Italien
Magyar	Hongrois
Nederlands	Néerlandais
Norsk	Norvégien

Polski	Polonais
Português	Portugais
Русский	Russe
Suomi	Finnois
Svenska	Suédois
Türkçe	Turc
عربي	Arabe
中文简体	Chinois simplifié
中文繁體	Chinois traditionnel
日本語	Japonais
한국	Coréen
ภาษาไทย	Thaï

Mode vidéo

Permet de choisir les réglages de connexion au téléviseur.

Vous avez le choix entre **NTSC** et **PAL**.

Réinitialisation

L'option **Oui** permet de rétablir les paramètres par défaut de l'appareil photo.

Menu contextuel

Option	Valeur par défaut
Mode de flash (📷 30)	Automatique
Retardateur (📷 32)	Désactivé
Mode macro (📷 33)	Désactivé
Correction d'exposition (📷 34)	0.0

Mode scène

Option	Valeur par défaut
Mode scène (📷 35)	Portrait
Balance des blancs en mode Aliments (📷 41)	Zone centrale

Menu Clip vidéo

Option	Valeur par défaut
Options clips vidéo (📷 62)	Clip TV 640
Mode autofocus (📷 62)	AF ponctuel

Menu Prise de vue

Option	Valeur par défaut
Taille d'image (📷 83)	📷 Normale (3648)
Balance des blancs (📷 85)	Automatique
Mesure (📷 87)	Matricielle
Rafale (📷 88)	Vue par vue
Sensibilité (📷 89)	Automatique
Options couleur (📷 89)	Couleur standard
Mode de zones AF (📷 90)	Automatique
Mode autofocus (📷 93)	AF ponctuel

Menu Configuration

Option	Valeur par défaut
Menus (📷 102)	Texte
Écran d'accueil (📷 103)	Aucun
Infos photos (📷 107)	Infos auto
Luminosité (📷 107)	3
Impression de la date (📷 108)	Désactivée
Réduction vibration (📷 109)	Activée
Détection mouvement (📷 110)	Automatique
Assistance AF (📷 110)	Automatique
Zoom numérique (📷 111)	Activé
Son des commandes (📷 111)	Activé
Son du déclencheur (📷 111)	Activé
Extinction auto (📷 112)	1 min

Autres

Option	Valeur par défaut
Format du papier (📄 76, 77)	Par défaut
Diaporama (📄 97)	3 s
Accès rapide au mode forte luminosité (📄 23)	Désactivé

- L'option **Réinitialisation** efface également le numéro de fichier actuel (📄 117) de la mémoire. La numérotation se poursuit à partir du plus petit numéro disponible. Pour réinitialiser la numérotation des fichiers sur « 0001 », supprimez toutes les photos (📄 98) avant de sélectionner **Réinitialisation**.
- Les réglages suivants des menus demeurent inchangés, même en cas d'exécution de l'option **Réinitialisation**.

Menu Prise de vue : Pré-réglage manuel (📄 86) mémorisé pour la fonction **Balance des blancs**

Menu Configuration : **Date** (📄 104), **Langue/Language** (📄 113) et **Mode vidéo** (📄 113)

Ver. Version firmware

Affichez la version actuelle du firmware (microprogramme) de l'appareil photo.

Consultez le *Guide de connexion Wi-Fi* pour plus d'informations au sujet de l'adresse MAC de l'appareil photo affichée sur le COOLPIX S610c.

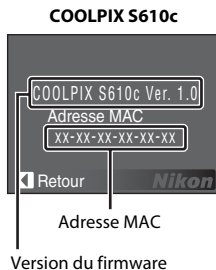
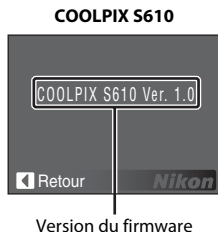

Accessoires optionnels

Accumulateur rechargeable	Accumulateur rechargeable Li-ion EN-EL12
Chargeur d'accumulateur	Chargeur d'accumulateur MH-65
Adaptateur secteur	Adaptateur secteur EH-63
Câble USB	USB Câble UC-E13
Câble A/V	Câble audio vidéo EG-CP15

Cartes mémoire approuvées

Les cartes mémoire Secure Digital (SD) suivantes ont été testées et certifiées conformes avec cet appareil photo. Toutes les cartes de la marque et capacité indiquées peuvent être utilisées, quelle que soit leur vitesse.

SanDisk	128 Mo, 256 Mo, 512 Mo, 1 Go, 2 Go ¹ , 4 Go ² , 8 Go ²
TOSHIBA	128 Mo, 256 Mo, 512 Mo, 1 Go, 2 Go ¹ , 4 Go ² , 8 Go ²
Panasonic	128 Mo, 256 Mo, 512 Mo, 1 Go, 2 Go ¹ , 4 Go ² , 8 Go ²

¹ Si la carte mémoire est utilisée avec un lecteur de cartes ou un périphérique similaire, assurez-vous que ce périphérique prend en charge des cartes de 2 Go.

²  Compatible SDHC. Si la carte mémoire est utilisée avec un lecteur de cartes ou un périphérique similaire, assurez-vous que ce dernier est compatible SDHC.

Il n'est pas garanti que l'appareil fonctionne avec d'autres marques de carte. Contactez le fabricant pour obtenir des informations sur les cartes indiquées ci-dessus.

Noms des fichiers image/son et des dossiers

Les noms de fichiers attribués aux photos, clips vidéo, annotations vocales et enregistrements audio respectent les conventions suivantes.

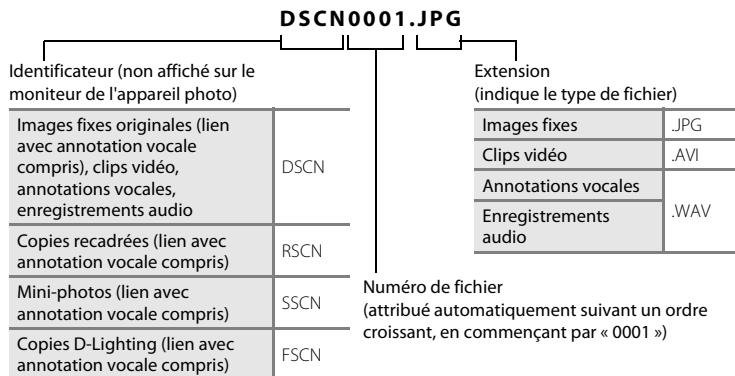

- Les fichiers sont stockés dans des dossiers dont le nom est formé d'un numéro de dossier suivi d'un identificateur à cinq caractères : « SOUND » (qualité audio normale) pour les enregistrements audio (par exemple, « 101SOUND » ;  64) et « NIKON » pour toutes les autres photos (par exemple, « 100NIKON »). Lorsque le nombre de fichiers au sein du dossier atteint 9999, un nouveau dossier est créé. Les numéros de fichiers sont attribués automatiquement en commençant par « 0001 ».
- Les noms des fichiers des annotations vocales possèdent le même identificateur et le même numéro de fichier que les photos auxquelles les annotations sont associées.
- Les fichiers copiés à l'aide de l'option **Copier>Images sélectionnées** ou de l'option **Copier les fichiers son>Fichiers sélectionnés** sont copiés dans le dossier en cours, où un nouveau numéro de fichier leur est attribué par ordre croissant, en commençant par le plus grand numéro de fichier disponible dans la mémoire. Les options **Copier>Toutes les images** et **Copier les fichiers son>Copier tous les fichiers** copient tous les dossiers situés sur le support source ; les noms de fichiers ne sont pas modifiés mais de nouveaux numéros de dossiers sont affectés par ordre croissant, en commençant par le plus grand numéro de dossier sur le support de destination ( 68, 100).
- Un seul dossier peut contenir jusqu'à 200 photos ; si le dossier actuel contient déjà 200 photos, un nouveau dossier sera créé lors de la prochaine prise de vue (le nom de ce dossier est le même que celui du dossier actuel, suivi du chiffre 1). Si le dossier actuel est numéroté 999 et contient 200 photos, ou si une photo est numérotée 9999, vous ne pouvez plus prendre de photos tant que la mémoire interne ou la carte mémoire n'est pas formatée ( 112) ou tant que vous n'insérez pas une nouvelle carte mémoire.

Entretien de votre appareil photo

Pour profiter pleinement de ce produit Nikon pendant de longues années, observez les précautions ci-après pour le stockage ou l'utilisation de l'appareil photo.

Gardez l'appareil au sec

L'appareil ne fonctionnera plus après immersion dans l'eau ou exposition à une très forte humidité.

Ne le laissez pas tomber

L'appareil risque de subir des dysfonctionnements s'il est soumis à de violents chocs ou à de fortes vibrations.

Manipulez l'objectif et toutes les autres pièces mobiles avec précaution

Manipulez en douceur l'objectif, le volet de protection de l'objectif, le moniteur, le logement pour carte mémoire et le logement pour accumulateur. Ces pièces peuvent être endommagées facilement. Forcer le volet de protection de l'objectif peut entraîner le dysfonctionnement de l'appareil photo ou endommager l'objectif. Si le moniteur venait à se casser, faites très attention de ne pas vous couper avec le verre et évitez tout contact des cristaux liquides avec la peau, les yeux ou la bouche.

Ne dirigez pas l'objectif vers des sources lumineuses importantes pendant de longues périodes

Évitez de diriger l'objectif vers le soleil ou d'autres sources lumineuses puissantes pendant une période prolongée lors de l'utilisation ou du stockage de l'appareil photo. Une lumière intense peut détériorer le capteur d'image, produisant ainsi un effet de flou blanc sur les photos.

Maintenez l'appareil à distance des champs magnétiques puissants

N'utilisez pas et ne stockez pas cet appareil à proximité d'équipements émettant de fortes radiations électromagnétiques ou de forts champs magnétiques. De fortes charges statiques ou les champs magnétiques générés par des équipements tels que des émetteurs radio peuvent interférer avec le moniteur, corrompre les données stockées sur la carte mémoire ou endommager les circuits internes de votre appareil.

Évitez des changements brusques de température

Les changements brusques de température, comme il peut s'en produire lorsque vous entrez ou sortez d'un local chauffé par temps froid, sont susceptibles de créer de la condensation à l'intérieur de l'appareil. Pour éviter ce problème, rangez votre appareil dans un étui ou dans un sac plastique avant de l'exposer à de brusques changements de température.

Éteignez l'appareil photo avant de retirer ou de déconnecter la source d'alimentation

Ne retirez pas l'accumulateur lorsque l'appareil est sous tension ou lorsque des images sont en cours d'enregistrement ou d'effacement. Forcer l'extinction de votre appareil photo dans de telles conditions entraînerait la perte de données ou risquerait d'endommager la mémoire ou les circuits internes.

Accumulateur

- Après avoir mis votre appareil photo sous tension, vérifiez le niveau de charge de l'accumulateur et rechargez-le le cas échéant (p. 12, 16). Arrêtez la charge lorsque l'accumulateur est entièrement chargé, pour ne pas risquer de réduire ses performances. Si possible, gardez à disposition un accumulateur de rechange entièrement chargé au moment des grandes occasions photographiques.
- Lorsque vous utilisez l'accumulateur, la température ambiante doit se situer entre 0 °C et 40 °C.
- Chargez l'accumulateur à l'intérieur en veillant à ce que la température ambiante soit comprise entre 5 °C et 35 °C.
 - Charge de l'accumulateur avec le chargeur d'accumulateur MH-65 :
Sa capacité risque d'être inférieure lorsque la température est comprise entre 0 °C et 10 °C ou entre 45 °C et 60 °C.
L'accumulateur ne se chargera pas si sa température est au-dessous de 0 °C ou au-dessus de 60 °C.
 - Charge de l'accumulateur en connectant l'adaptateur secteur EH-63 au COOLPIX S610c :
L'accumulateur peut prendre plus de temps à se recharger si la température est comprise entre 0 °C et 10 °C.
Sa capacité risque d'être inférieure lorsque la température est comprise entre 45 °C et 60 °C.
L'accumulateur ne se chargera pas si sa température est au-dessous de 0 °C ou au-dessus de 60 °C.
- À noter que l'accumulateur peut chauffer pendant son utilisation ; attendez qu'il refroidisse pour le recharger. Le non-respect de cette consigne de sécurité peut endommager l'accumulateur, affecter ses performances ou empêcher une charge normale.
- Par temps froid, la capacité des accumulateurs a tendance à diminuer. Assurez-vous que l'accumulateur est complètement rechargé avant de photographier en extérieur par grand froid. Gardez des accumulateurs de rechange au chaud et intervertissez les deux dès que nécessaire. Une fois réchauffé, un accumulateur peut retrouver une partie de sa capacité.
- Si les contacts de l'accumulateur sont sales, l'appareil photo peut ne pas fonctionner. Si les contacts de l'accumulateur se salissent, nettoyez-les à l'aide d'un chiffon propre et sec avant de les utiliser.
- Lorsque l'accumulateur n'est pas utilisé, retirez-le de l'appareil photo ou du chargeur d'accumulateur et remettez le cache-contacts en place. L'appareil photo et le chargeur d'accumulateur consomment du courant même s'ils sont hors tension ; si vous ne retirez pas l'accumulateur de l'appareil, il peut se décharger complètement et ne plus fonctionner. Allumer et éteindre l'appareil photo alors que l'accumulateur est déchargé peut diminuer la durée de vie de ce dernier.
- Rechargez-le au moins une fois tous les six mois et déchargez-le entièrement avant de le ranger de nouveau.
- Si vous n'avez pas l'intention d'utiliser l'accumulateur avant longtemps, rangez-le dans un endroit frais (15 °C à 25 °C) et sec.
- Remplacez l'accumulateur lorsque vous n'arrivez plus à le recharger. Les accumulateurs usagés sont une ressource précieuse. Recyclez-les conformément à la réglementation locale.

Nettoyage

Objectif	Évitez de poser vos doigts sur les parties en verre. Pour retirer la poussière ou les peluches, utilisez une soufflette (en général, un petit accessoire qui possède un ballon en caoutchouc à l'une de ses extrémités, sur lequel on appuie pour produire de l'air). Pour retirer les empreintes et autres taches résistantes à la soufflette, nettoyez l'objectif avec un chiffon doux en effectuant un mouvement circulaire du centre vers la périphérie. Si cela ne suffit pas à nettoyer l'objectif, utilisez un chiffon humidifié avec un nettoyant pour objectif que vous trouverez dans le commerce.
Moniteur	Pour retirer la poussière ou les peluches, utilisez une soufflette. Pour retirer les empreintes et autres taches, nettoyez le moniteur avec un chiffon doux et sec en veillant à ne pas exercer de pression.
Boîtier	Utilisez une soufflette pour retirer la poussière, la saleté ou le sable, puis essuyez délicatement avec un chiffon doux et sec. Après avoir utilisé l'appareil photo à la plage ou en bord de mer, retirez le sable ou le sel avec un chiffon doux légèrement humidifié d'eau, puis essuyez avec soin. Notez que les corps étrangers introduits dans l'appareil photo peuvent provoquer des dommages qui ne sont pas couverts par la garantie.

N'utilisez pas d'alcool, de diluant ou d'autres produits chimiques volatiles.

Stockage

Éteignez l'appareil lorsqu'il n'est pas utilisé. Assurez-vous que le témoin de mise sous tension est éteint avant de ranger l'appareil photo. Retirez l'accumulateur si vous envisagez de ne pas utiliser l'appareil pendant une période prolongée. Ne rangez pas votre appareil avec de la naphtaline ou du camphre dans un endroit qui est :

- à proximité d'appareils générant de forts champs électromagnétiques comme des téléviseurs ou des radios
- exposé à des températures inférieures à -10°C ou supérieures à 50°C
- mal aéré ou soumis à une humidité supérieure à 60 %

Pour éviter la formation de moisissure, sortez l'appareil photo de l'endroit où il est stocké au moins une fois par mois. Allumez l'appareil photo et appuyez sur le déclencheur plusieurs fois avant de stocker de nouveau l'appareil photo.

Remarques concernant le moniteur

- Quelques pixels peuvent rester toujours allumés ou ne pas s'allumer sur le moniteur. Ce point commun à tous les moniteurs ACL TFT n'est en aucun cas le signe d'un dysfonctionnement. Les images enregistrées avec votre appareil photo n'en seront nullement affectées.
- Lorsque vous photographiez des sujets lumineux, des rayures verticales, blanches à leurs extrémités et ressemblant à des comètes, risquent d'apparaître sur le moniteur. Ce phénomène, que l'on appelle « marbrure », ne se voit pas sur la photo finale et ne traduit en aucun cas un mauvais fonctionnement. Il peut apparaître sur les clips vidéo.
- Les images du moniteur peuvent être difficiles à percevoir sous un éclairage lumineux.
- Le moniteur est éclairé grâce à un rétroéclairage par DEL. Si la lumière émise par le moniteur devient faible ou que ce dernier clignote, contactez votre représentant Nikon agréé.





Messages d'erreur













Le tableau ci-dessous répertorie les messages d'erreur et autres avertissements qui peuvent s'afficher sur le moniteur et la procédure à suivre le cas échéant.

Pour les utilisateurs du COOLPIX S610c

Vérifiez les descriptions données dans le *Guide de connexion Wi-Fi* pour les messages d'erreur susceptibles d'être affichés en cas d'utilisation de la fonction de réseau sans fil.

Moniteur	Problème	Solution	
 (clignote)	L'horloge n'est pas réglée.	Réglez l'horloge.	104
	L'accumulateur est faible.	Préparez-vous à charger ou à changer l'accumulateur.	12, 16
 L'accu/pile est déchargé(e).	L'accumulateur est déchargé.	Chargez ou changez l'accumulateur.	12, 16
 La température de l'accumulateur est élevée	La température de l'accumulateur est élevée.	Éteignez l'appareil photo et laissez refroidir l'accumulateur avant une nouvelle utilisation. Au bout de cinq secondes, ce message disparaît, le moniteur s'éteint et le témoin de mise sous tension clignote rapidement. Une fois que le témoin a clignoté pendant trois minutes, l'appareil s'éteint automatiquement, mais vous pouvez également appuyer sur le commutateur marche-arrêt pour l'éteindre manuellement.	15
 ● (● clignote en rouge)	La mise au point est impossible.	Effectuez à nouveau la mise au point.	26, 27
 Patientez... image en cours d'enregistrement.	L'appareil photo ne peut pas effectuer d'autres opérations tant que l'enregistrement n'est pas terminé.	Le message disparaît automatiquement lorsque l'enregistrement est terminé.	27
 La carte mémoire est protégée en écriture.	Le commutateur de protection en écriture est en position de « verrouillage ».	Placez le commutateur en position d'« écriture ».	21

Moniteur	Problème	Solution		
① Cette carte ne fonctionne pas.	Une erreur s'est produite lors de l'accès à la carte mémoire.	<ul style="list-style-type: none"> • Utilisez une carte approuvée. • Assurez-vous que les contacts sont propres. • Vérifiez si la carte mémoire est correctement insérée. 	116	
① Cette carte est illisible.			20	
① Carte non formatée. Formater la carte ? Non Oui	La carte mémoire n'a pas été formatée pour être utilisée dans cet appareil photo.	Choisissez Oui , puis appuyez sur le bouton  pour formater la carte, ou éteignez l'appareil photo et remplacez la carte.	21	
① Mémoire insuffisante.	La carte mémoire est pleine.	<ul style="list-style-type: none"> • Choisissez une taille d'image inférieure. • Supprimez des photos ou des fichiers audio. • Insérez une nouvelle carte mémoire. • Retirez la carte mémoire et utilisez la mémoire interne. 	83	
① Enregistrement d'image impossible.			Formatez la mémoire interne ou la carte mémoire.	28, 63, 67
			L'appareil photo n'a plus de numéros de fichier disponibles.	20
			La photo ne peut pas être utilisée comme écran d'accueil.	112
① Impossible de sauvegarder le fichier son.	L'espace est insuffisant pour enregistrer une copie.	Supprimez des photos sur la destination.	55, 56, 83	
	L'appareil photo n'a plus de numéros de fichier disponibles.	<ul style="list-style-type: none"> • Insérez une nouvelle carte mémoire. • Formatez la mémoire interne ou la carte mémoire. 	98	
		Choisissez une photo prise à une taille d'image autre que  16:9 (3584) et  16:9 (1920) ou une mini-photo ou une copie recadrée d'au moins 640x480 pixels.	20	
			112	

Moniteur	Problème	Solution	
 Impossible de modifier l'image.	Impossible de modifier la photo sélectionnée.	<ul style="list-style-type: none"> Sélectionnez une photo qui prend en charge les options Recadrage, D-Lighting ou Mini-photo. Les clips vidéo ne peuvent pas être retouchés. 	53 –
 L'enregistrement de clips est impossible.	Une erreur de temporisation s'est produite lors de l'enregistrement du clip vidéo.	Choisissez une carte mémoire offrant une vitesse d'écriture supérieure.	116
 La mémoire ne contient pas d'images.	<ul style="list-style-type: none"> Aucune photo ou aucun fichier son dans la mémoire interne ou la carte mémoire. 	–	–
 Aucun fichier son.	<ul style="list-style-type: none"> La carte mémoire ne contient pas de photos ou de fichiers son. 	Pour copier une photo ou un fichier son de la mémoire interne vers la carte mémoire, appuyez sur le bouton MENU . L'écran des options de copie ou l'écran de copie des fichiers son s'affiche.	100, 68
 Ce fichier ne contient pas de données image.	Le fichier n'a pas été créé avec cet appareil photo.	Visualisez le fichier sur un ordinateur ou un autre périphérique.	–
 Impossible de lire ce fichier.			
 Toutes les images sont masquées.	La date et l'heure ne sont pas définies pour que les photos puissent être affichées en mode Classement par date.	–	–
 Impossible d'effacer cette image.	La photo est protégée.	Désactivez la protection.	98
 La destination est dans le fuseau horaire actuel.	Le fuseau horaire de la destination est identique à celui du domicile.	–	106
Problème dans le bloc optique 	Problème dans le bloc optique.	Éteignez l'appareil photo, puis mettez-le de nouveau sous tension. Si le problème persiste, contactez votre revendeur ou votre représentant Nikon.	22
 Erreur de communication	Déconnexion du câble USB pendant l'impression.	Mettez l'appareil photo hors tension et reconnectez le câble.	75

Moniteur	Problème	Solution	
Erreur du système 	Une erreur s'est produite dans les circuits internes de l'appareil photo.	Éteignez l'appareil photo, retirez et réinsérez l'accumulateur, puis remettez l'appareil sous tension. Si le problème persiste, contactez votre revendeur ou votre représentant Nikon.	14, 22
  Erreur d'imprimante : vérifier l'état de l'imprimante.	Le niveau d'encre est insuffisant ou l'imprimante présente une erreur.	Contrôlez l'imprimante. Après avoir vérifié le niveau d'encre ou résolu le problème, sélectionnez Reprendre et appuyez sur le bouton  pour reprendre l'impression.*	-
  Erreur d'imprimante : vérifier le papier	L'imprimante ne contient pas le papier au format spécifié.	Chargez le papier approprié, sélectionnez Reprendre et appuyez sur le bouton  pour reprendre l'impression.*	-
  Erreur d'imprimante : bourrage papier	Un bourrage papier s'est produit dans l'imprimante.	Retirez le papier coincé, sélectionnez Reprendre et appuyez sur le bouton  pour reprendre l'impression.*	-
  Erreur d'imprimante : il n'y a plus de papier	L'imprimante ne contient pas de papier.	Chargez le papier approprié, sélectionnez Reprendre et appuyez sur le bouton  pour reprendre l'impression.*	-
  Erreur d'imprimante : vérifier l'encre	Une erreur liée à l'encre s'est produite.	Vérifiez l'encre, sélectionnez Reprendre et appuyez sur le bouton  pour reprendre l'impression.*	-
  Erreur d'imprimante : il n'y a plus d'encre	La cartouche d'encre est vide.	Remplacez la cartouche d'encre, sélectionnez Reprendre et appuyez sur le bouton  pour reprendre l'impression.*	-
  Erreur d'imprimante : fichier corrompu	Une erreur provoquée par le fichier image s'est produite.	Sélectionnez Annuler et appuyez sur le bouton  pour annuler l'impression.	-

* Pour plus de détails, reportez-vous à la documentation fournie avec votre imprimante.

Dépannage

Si l'appareil photo ne fonctionne pas correctement, consultez la liste des problèmes présentée ci-dessous avant de contacter votre revendeur ou votre représentant Nikon. Reportez-vous aux numéros de page dans la colonne de droite pour plus d'informations.

Pour les utilisateurs du COOLPIX S610c

Consultez le *Guide de connexion Wi-Fi* pour savoir comment résoudre les problèmes liés au réseau sans fil.

Affichage, réglages et alimentation



Problème	Cause/Solution	
Le moniteur n'affiche rien.	• L'appareil photo est éteint.	22
	• L'accumulateur est déchargé.	22
	• Le mode veille s'est activé pour économiser l'énergie : appuyez sur le déclencheur à mi-course.	15, 27
	• Le témoin du flash clignote en rouge : attendez que le flash soit chargé.	31
	• L'appareil photo est relié à l'ordinateur via un câble USB.	70
	• L'appareil photo est relié à un téléviseur via un câble audio vidéo.	69
Le moniteur est difficilement lisible.	• Réglez la luminosité du moniteur.	107
	• Le moniteur est sale. Nettoyez-le.	120
	• La luminosité du moniteur est atténuée pour économiser de l'énergie. Elle revient à son intensité normale lorsque des commandes de l'appareil photo sont utilisées.	15
	• Utilisez l'accès rapide au mode forte luminosité.	23
L'appareil photo s'éteint sans afficher de message.	• L'accumulateur est déchargé.	22
	• L'appareil photo s'est éteint automatiquement pour économiser de l'énergie.	112
	• L'accumulateur est froid.	119
La date et l'heure d'enregistrement sont incorrectes.	• Si l'indicateur « Date non programmée » clignote pendant la prise de vue, les photos enregistrées avant le réglage de l'horloge auront un horodatage égal à « 00/00/0000 00:00 » ; les clips vidéo et les enregistrements audio présenteront la date « 01/01/2008 00:00 ».	18
	• Vérifiez régulièrement l'horloge de l'appareil photo par rapport à d'autres sources horaires et réglez-la si nécessaire.	104
Aucun indicateur n'apparaît sur le moniteur.	L'option Masquer les infos est sélectionnée pour le réglage Infos photos . Choisissez Afficher les infos .	107

Problème	Cause/Solution	
La fonction Impression de la date n'est pas disponible.	L'horloge de l'appareil photo n'a pas été réglée.	18, 104
La date n'apparaît pas sur les photos, même lorsque la fonction Impression de la date est activée.	La date n'est pas imprimée sur les clips vidéo ou les photos prises en mode scène Panoramique assisté .	61, 108
Les réglages de l'appareil photo ont été réinitialisés.	L'alimentation de secours est déchargée ; tous les réglages ont été réinitialisés.	105
Le moniteur s'éteint et le témoin de mise sous tension clignote rapidement.	La température de l'accumulateur est élevée. Éteignez l'appareil photo et laissez refroidir l'accumulateur avant une nouvelle utilisation. Une fois que le témoin a clignoté pendant trois minutes, l'appareil s'éteint automatiquement, mais vous pouvez également appuyer sur le commutateur marche-arrêt pour l'éteindre manuellement.	15

Appareils contrôlés électroniquement





Très rarement, des caractères inhabituels peuvent apparaître sur le moniteur et s'accompagner de l'arrêt de l'appareil photo. Dans la plupart des cas, ce phénomène est dû à une charge statique externe élevée. Éteignez l'appareil photo, retirez et insérez de nouveau l'accumulateur, puis remettez l'appareil sous tension. En cas de dysfonctionnement continu, contactez votre revendeur ou votre représentant Nikon. Notez que la déconnexion de la source d'alimentation comme décrit ci-dessus peut entraîner la perte des données non enregistrées dans la mémoire interne ou sur la carte mémoire au moment du problème. Les données déjà enregistrées ne sont pas concernées.

Prise de vue

Problème	Cause/Solution	
L'appareil photo ne prend pas de photo lorsque vous appuyez sur le déclencheur.	• Lorsque l'appareil est en mode de visualisation, appuyez sur le bouton  .	28
	• Lorsque les menus sont affichés, appuyez sur le bouton MENU .	11
	• L'accumulateur est déchargé.	22
	• Le témoin du flash clignote : le flash est en cours de charge.	31
La mise au point est impossible.	• L'autofocus ne parvient pas à faire la mise au point sur ce type de sujet.	27
	• Dans le menu Configuration, réglez Assistance AF sur Automatique .	110
	• Erreur de mise au point. Éteignez l'appareil photo, puis mettez-le de nouveau sous tension.	15



Problème	Cause/Solution	
Les photos sont floues.	<ul style="list-style-type: none"> Utilisez le flash. Activez la fonction de réduction de vibration ou de détection de mouvement. Utilisez la fonction BSS. Utilisez un pied et le retardateur. 	30 109, 110 88 32
Des taches lumineuses apparaissent sur les photos prises au flash.	Le flash se réfléchit dans les particules présentes dans l'air. Désactivez le flash.	31
Le flash ne se déclenche pas.	<ul style="list-style-type: none"> Le flash est désactivé. Certains modes scène ne permettant pas l'activation du flash sont sélectionnés. Le mode  est sélectionné. L'option Rafale ou BSS est sélectionnée pour Rafale dans le menu Prise de vue. 	30 35 61 88
Il est impossible d'utiliser le zoom optique.	Le zoom optique ne peut pas être utilisé lors de l'enregistrement de clips vidéo.	61
Il est impossible d'utiliser le zoom numérique.	<ul style="list-style-type: none"> Dans le menu Configuration, l'option Zoom numérique est réglée sur Désactivé. Le zoom numérique n'est pas disponible dans les cas suivants : <ul style="list-style-type: none"> lorsque vous effectuez la prise de vue en mode Portrait ou Portrait de nuit lorsque vous effectuez la prise de vue en mode sélecteur automatique lorsque vous effectuez la prise de vue en mode Enfants en mouvement lorsque vous effectuez la prise de vue en mode Sourire tant que l'enregistrement d'un clip vidéo n'a pas commencé 	111 36, 37 45 47 49 61
Aucun son n'est émis lors du déclenchement.	<ul style="list-style-type: none"> L'option Réglages du son > Son du déclencheur est réglée sur Désactivé dans le menu Configuration. L'option Rafale ou BSS est sélectionnée pour Rafale dans le menu Prise de vue. Le mode scène  (Sport) ou  (Musée) est sélectionné. Le mode  est sélectionné. Le haut-parleur est obstrué. 	111 88 36, 39 61 4, 24
L'illuminateur d'assistance AF ne s'allume pas.	<ul style="list-style-type: none"> L'option Assistance AF est réglée sur Désactivée dans le menu Configuration de l'appareil photo. L'illuminateur d'assistance AF est automatiquement désactivé dans certains modes. 	110 36-40
Les photos présentent un effet de marbrure.	L'objectif est sale. Nettoyez-le.	120
Les couleurs ne sont pas naturelles.	La balance des blancs n'est pas adaptée à la source lumineuse.	85

Dépannage

Problème	Cause/Solution	
Des pixels lumineux espacés de manière aléatoire (« bruit ») apparaissent sur l'image.	La vitesse d'obturation est trop lente ou la sensibilité est élevée. Pour réduire le bruit : <ul style="list-style-type: none"> • Utilisez le flash. • Utilisez une sensibilité plus faible. • Définissez un mode scène prenant en charge la réduction du bruit. 	30 89 36
Les photos sont trop sombres (sous-exposées).	<ul style="list-style-type: none"> • Le flash est désactivé. • La fenêtre du flash est bloquée. • Le sujet est situé hors de portée du flash. • Réglez la correction de l'exposition. • Augmentez la sensibilité. • Le sujet est en contre-jour. Sélectionnez le mode scène  (Contre-jour) ou utilisez l'option Dosage flash/ambiance. 	30 24 30 34 89 30, 40
Les photos sont trop claires (surexposées).	Réglez la correction de l'exposition.	34
Résultats inattendus lorsque le mode de flash est réglé sur  (auto avec atténuation des yeux rouges).	Lorsque la fonction  (auto avec atténuation des yeux rouges) ou le « dosage flash/ambiance avec synchronisation lente et atténuation des yeux rouges » du mode scène Portrait de nuit sont utilisés pendant la prise de vue, la correction logicielle de l'effet yeux rouges peut, dans certains cas extrêmement rares, être appliquée à des zones qui ne sont normalement pas concernées par l'effet yeux rouges. Choisissez un mode de flash différent de  (auto avec atténuation des yeux rouges) et sélectionnez un mode scène autre que Portrait de nuit , puis prenez la photo.	30, 37

Visualisation

Problème	Cause/Solution	
Impossible de lire le fichier.	Le fichier a été écrasé ou renommé par un ordinateur ou un appareil photo d'un autre modèle ou d'une autre marque.	-
Impossible d'effectuer un zoom avant sur l'image.	La fonction loupe n'est pas disponible avec les clips vidéo, les mini-photos ou les images recadrées faisant moins de 320x240 pixels.	-
Impossible d'enregistrer une annotation vocale.	<ul style="list-style-type: none"> • Il est impossible d'ajouter des annotations vocales à des clips vidéo. • Il est impossible d'ajouter des annotations vocales à des photos prises avec d'autres appareils photo, ou de lire des annotations vocales associées aux photos provenant d'autres appareils photo. 	63 57

Problème	Cause/Solution	
Impossible d'utiliser la fonction D-Lighting, Recadrage ou Mini-photo.	<ul style="list-style-type: none"> • Ces options ne peuvent pas être utilisées avec les clips vidéo. • Choisissez une photo prise à une taille d'image différente de  16:9 (3584) et de  16:9 (1920). • Sélectionnez une photo qui prend en charge les options Recadrage, D-Lighting ou Mini-photo. • Il n'est pas possible de retoucher des photos prises avec une autre marque ou un autre modèle d'appareil photo. • Les autres appareils photo risquent de ne pas être en mesure de lire ou de transférer vers un ordinateur les photos retouchées avec cet appareil. 	63 83 53 53 53
Les photos ne s'affichent pas sur le téléviseur.	<ul style="list-style-type: none"> • Sélectionnez le mode vidéo approprié. • La carte mémoire ne contient aucune photo. Remplacez la carte mémoire. Retirez la carte mémoire pour visualiser des photos depuis la mémoire interne. 	113 20
Nikon Transfer ne démarre pas lorsque l'appareil photo est connecté.	<ul style="list-style-type: none"> • L'appareil photo est éteint. • L'accumulateur est déchargé. • Le câble USB n'est pas correctement connecté. • Si votre ordinateur fonctionne sous Windows 2000 Professionnel, l'appareil photo ne peut pas être connecté à l'ordinateur. • L'appareil photo n'est pas reconnu par l'ordinateur. • L'ordinateur n'est pas configuré pour lancer automatiquement Nikon Transfer. <p>Pour plus d'informations sur Nikon Transfer, reportez-vous aux rubriques d'aide de Nikon Transfer.</p>	22 22 70 70 – –
Les photos à imprimer ne sont pas affichées.	La carte mémoire ne contient aucune photo. Remplacez la carte mémoire. Retirez la carte mémoire pour imprimer des photos depuis la mémoire interne.	20
Impossible de sélectionner un format de papier avec l'appareil photo.	Le format du papier ne peut pas être sélectionné à partir de l'appareil photo si l'imprimante ne prend pas en charge les formats utilisés par l'appareil photo ou si l'imprimante sélectionne automatiquement le format. Utilisez l'imprimante pour sélectionner le format de papier.	76, 77

Fiche technique

Appareil photo numérique Nikon COOLPIX S610/S610c

Type	Appareil photo numérique compact
Pixels effectifs	10,0 millions
Capteur d'image	Capteur DTC de 1/2,33 pouces ; nombre total de pixels : environ 10,34 millions
Objectif	Objectif NIKKOR, zoom optique 4x
Focale	5-20mm (équivalent en format 35mm [135] : 28-112mm)
Ouverture	f/2.7-5.8
Construction	7 éléments en 6 groupes
Zoom numérique	Jusqu'à 4x (équivalent en format 35mm [135] : environ 448mm)
Réduction de vibration	Décentrement
AF (Autofocus)	AF par détection de contraste
Plage de mise au point (à partir de l'objectif)	<ul style="list-style-type: none">• [Grand-angle] : de 50 cm à l'infini ∞, [Téléobjectif] : de 60 cm à l'infini ∞• Mode macro : de 3 cm à l'infini ∞ (lorsque l'indicateur de zoom est placé en deçà de )
Sélection de la zone de mise au point	Automatique (sélection automatique parmi 9 zones), Priorité visage, Manuel avec 99 zones de mise au point, Zone centrale
Moniteur	ACL TFT 3 pouces, Environ 230k pixels, avec traitement anti-reflet et réglage de la luminosité sur 5 niveaux (avec fonction d'accès rapide au mode forte luminosité)
Couverture de l'image (mode de prise de vue)	Environ 100 % en horizontal et 100 % en vertical
Couverture de l'image (mode de visualisation)	Environ 100 % en horizontal et 100 % en vertical
Stockage	
Support	<ul style="list-style-type: none">• Mémoire interne (environ 45 Mo)• Cartes mémoire SD (Secure Digital)
Système de fichiers	Compatible DCF, Exif 2.2 et DPOF
Formats de fichier	Compressé : conforme aux compressions JPEG Clips vidéo : AVI Fichiers son : WAV
Taille d'image (pixels)	<ul style="list-style-type: none">• 3648 × 2736 Élevée (3648★)/Normale (3648)• 3072 × 2304 Normale (3072)• 2592 × 1944 Normale (2592)• 2048 × 1536 Normale (2048)• 1024 × 768 Écran PC (1024)• 640 × 480 Écran TV (640)• 3584 × 2016 16:9 (3584)• 1920 × 1080 16:9 (1920)
Sensibilité (sensibilité standard)	ISO 100, 200, 400, 800, 1600, 3200 Automatique (gain automatique de 100 à 1600 ISO)

Exposition	
Mesure	Matricielle sur 224 zones, pondérée centrale
Contrôle de l'exposition	Exposition automatique programmée avec détection de mouvement et correction de l'exposition (-2.0 à +2.0 IL par incréments de $\frac{1}{3}$ IL)
Plage (100 ISO)	[Grand-angle] : de -1.0 à +15.5 IL [Téléobjectif] : de 1.2 à 17.7 IL
Obturbateur	
Vitesse	$\frac{1}{1500}$ -1 s, 4 s (mode scène Feux d'artifice)
Ouverture	
Plage	2 ouvertures (f/2.7 et f/5.4 [Grand-angle])
Retardateur	
Peut être sélectionné pour une durée de 10 ou 2 secondes	
Flash intégré	
Plage (environ) (Sensibilité : Automatique)	[Grand-angle] : de 0,5 à 8,0 m [Téléobjectif] : de 0,5 à 3,5 m
Commande du flash	Flash automatique TTL avec pré-éclairs pilotes
Interface	
Protocole de transfert des données	USB Hi-Speed
Sortie vidéo	
Au choix NTSC ou PAL	
Ports d'entrée/sortie	
Prise multiple	
Langues prises en charge	
Allemand, anglais, arabe, chinois (simplifié et traditionnel), coréen, danois, espagnol, finnois, français, grec, hongrois, indonésien, italien, japonais, néerlandais, norvégien, polonais, portugais, russe, suédois, tchèque, thaï, turc	
Sources d'alimentation	
<ul style="list-style-type: none"> • Un accumulateur Li-ion rechargeable EN-EL12 (fourni) • Adaptateur secteur EH-63 	
Autonomie de l'accumulateur*	
Environ 290 photos (EN-EL12)	
Dimensions (L x H x P)	
COOLPIX S610 : Environ 94 x 57 x 22,5 mm (hors parties saillantes) COOLPIX S610c : Environ 96,5 x 57 x 22,5 mm (hors parties saillantes)	
Poids	
COOLPIX S610 : Environ 125 g (sans accumulateur ni carte mémoire SD) COOLPIX S610c : Environ 130 g (sans accumulateur ni carte mémoire SD)	
Conditions de fonctionnement	
Température	De 0 à 40 °C
Humidité	Inférieure à 85 % (sans condensation)

**Sans fil
(COOLPIX S610c uniquement)**

Normes	IEEE 802.11b/g (protocole de réseau sans fil standard), ARIB STD-T66 (norme pour les systèmes de transmission de données à faible consommation)
Protocoles de communication	IEEE 802.11g : OFDM IEEE 802.11b : DSSS
Fréquence de service	2412–2462 MHz (11 canaux)
Débits	IEEE 802.11g : 6, 9, 12, 18, 24, 36, 48 et 54 Mbps IEEE 802.11b : 1, 2, 5,5, et 11 Mbps
Sécurité	TKIP, 128/64 bits (104/40 bits) WEP, AES
Protocoles d'accès	Infrastructure

- Sauf indication contraire, tous les chiffres s'appliquent à un appareil photo avec accumulateur Li-ion rechargeable EN-EL12 entièrement chargé à une température ambiante de 25 °C.

* Selon la norme CIPA (Camera and Imaging Products Association) de mesure de l'autonomie des accumulateurs pour appareil photo. Mesure effectuée à une température de 23 °C ; réglage du zoom pour chaque image, flash intégré activé pour une image sur deux, option Taille d'image réglée sur  **Normale (3648)**.

L'autonomie peut varier selon l'intervalle entre les prises de vue et selon le temps d'affichage des menus et des images.

Accumulateur rechargeable Li-ion EN-EL12

Type	Accumulateur Li-ion rechargeable
Capacité nominale	3,7 V CC, 1050 mAh
Température de fonctionnement	De 0 à 40 °C
Dimensions (L × H × P)	Environ 32 × 43,8 × 7,9 mm
Poids	Environ 22,5 g (sans cache-contacts)

Chargeur d'accumulateur MH-65 (fourni avec le COOLPIX S610)

Entrée nominale	100–240 V CA, 50/60 Hz, 0,08–0,05 A
Capacité nominale	8–12 VA
Puissance nominale	4,2 V CC, 0,7 A
Accumulateurs autorisés	Accumulateur rechargeable Nikon Li-ion EN-EL12
Temps de charge	Environ 150 minutes lorsque l'accumulateur est complètement déchargé
Température de fonctionnement	De 0 à 40 °C
Dimensions (L × H × P)	Environ 58 × 27,5 × 80 mm (hors parties saillantes)
Longueur du câble d'alimentation	Environ 1,8 m
Poids	Environ 70 g (sans câble d'alimentation)

Adaptateur secteur EH-63 (fourni avec le COOLPIX S610c)

Entrée nominale	100–240 V CA, 50/60 Hz, 0,18–0,1 A
Capacité nominale	18–22 VA
Puissance nominale	4,8 V CC, 1,5 A
Température de fonctionnement	De 0 à 40 °C
Dimensions (L × H × P)	Environ 41 × 23,5 × 79 mm (hors parties saillantes)
Longueur du câble de connexion	Environ 1,7 m
Longueur du câble d'alimentation	Environ 1,8 m
Poids	Environ 110 g (sans câble d'alimentation)

Spécifications























Nikon ne peut être tenu responsable des erreurs contenues dans ce manuel. Nikon se réserve le droit de modifier à tout moment les caractéristiques du matériel et du logiciel décrites dans ce manuel.

Normes prises en charge



- **DCF** : la norme Design Rule for Camera File System (Architecture pour système de fichier d'appareil photo) est largement utilisée dans le secteur des appareils photo numériques pour garantir la compatibilité entre différentes marques d'appareils photo.
- **DPOF** : Digital Print Order Format (format de commande d'impression numérique) est une norme industrielle qui permet d'imprimer des photos à partir de commandes d'impression stockées sur la carte mémoire.
- **Exif version 2.2** : cet appareil photo prend en charge Exif (Exchangeable Image File Format for Digital Still Cameras) version 2.2, une norme qui permet d'utiliser les données stockées avec des photos pour une reproduction optimale des couleurs lors de l'impression des images sur des imprimantes compatibles Exif.
- **PictBridge** : norme développée en collaboration avec les industries des appareils photo numériques et des imprimantes, qui permet d'imprimer directement des photos sur une imprimante sans connecter l'appareil photo à un ordinateur.
- **Wi-Fi Protected Setup (WPS)** : norme prévue pour simplifier les connexions depuis le domicile des utilisateurs et assurer la sécurité des périphériques sans fil.

Index

Symboles

-  Mode (auto) 22
-  Mode Sourire 49
-  Mode Enfants en mouvement 47
-  Mode scène 35
-  Sélecteur automatique 45
-  Mode Enregistrement audio 64
-  Mode de lecture du fichier son 66
-  Mode Clip vidéo 61
-  Mode de configuration 101
-  Mode Classement par date 58
- T** (téléobjectif) 24
- W** (grand-angle) 24
-  Fonction loupe 24
-  Visualisation par planche d'images 51
-  Aide 11
-  Bouton (appliquer la sélection) 5, 9
-  Bouton (effacer) 5, 28, 29, 57, 63
-  Bouton (prise de vue/visualisation) 5, 8, 28
-  Retardateur 9, 32
-  Mode de flash 9, 30
-  Mode macro 9, 33
- MENU** Bouton (menu) 5, 11
- MODE** Bouton (sélecteur de mode) 5, 8
-  (correction de l'exposition) 34
-  AE/AF-L 44
-  D-Lighting 54



A

- Accès rapide au mode forte luminosité 23
- Accessoires 116
- Accumulateur 14
- AF permanent 93
- AF ponctuel 93
- Aliments  41
- Annotations vocales 57
- Assistance AF 110
- Assistance technique 2
- Atténuation des yeux rouges 31
- Aurore/crépuscule  38
- AVI 117

B

- Balance des blancs 85, 94
- pré-réglage 86

C

- Câble audio vidéo 69
- Câble USB 70, 71, 75
- Cadrage 24
- Carte mémoire 6–7, 20, 84, 116
 - approuvée 116
 - capacité 84
 - formatage 112
 - insertion et retrait 20
 - logement 20
- Chargeur d'accumulateur 12, 116
- Clips vidéo 61, 63
 - enregistrement 61
 - lecture 63
 - suppression 63
- Commutateur marche-arrêt 4
- Connecteur de câble 5, 70, 75
- Contre-jour  40
- Copier 100
- Correction de l'exposition 34
- Coucher de soleil  38
- Couleurs froides 89



D

- Date 18–19, 104, 108
 - impression 81
- Déclencheur 4
- Détection mouvement 110
- Diaporama 97
- Différences d'heures 106
- D-Lighting 54
- Dosage flash/ambiance 30
- Dragonne de l'appareil photo 4
- DSCN 117

E

- Écran d'accueil 101
- Effacer 98
- E-mail 83
- Enfants en mouvement 39
- Enregistrements audio
 - copie 68
 - lecture 66
 - réalisation 64
- Extension 117
- Extinction automatique 112

E

- Fête/intérieur  37
- Feux d'artifice  40
- Flash 30, 113
 - mode 30
 - témoïn 5, 31
- Flou 127
- Format d'impression 84
- Format de commande d'impression numérique 80–81
- Formater 21, 112
- FSCN 117
- Fuseau horaire 18–19, 104, 106

G

- Gros plan  39

H

- Heure d'été 104

I

- Impression de la date 108
- Indicateur du niveau de charge de l'accumulateur 121

J

- JPEG 130
- JPG 117

L

- Langue 18, 113
- Luminosité 107

M

- Marbrure 120
- Matricielle 87
- Mémoire interne 6–7, 20, 84, 112
 - capacité 84
 - formatage 112
- Mémorisation de la mise au point 91
- Menu Clip vidéo 62
- Menu Configuration 101–115
- Menu de sélection du mode de prise de vue 8
- Menu de sélection du mode de visualisation 9
- Menu Prise de vue 82–89
- Menu Visualisation 95–100
- Menus 102
- Messages d'erreur 121–124
- Mesure 87

- Mini-photo 56

- Mise au point 6, 26
 - priorité visage 92
 - zone 6, 26

- Mode Autofocus 62

- Mode Clip vidéo 61

- Mode de flash 94

- Mode de lecture du fichier son 66

- Mode de zones AF 90

- Mode macro 33

- Mode vidéo 69, 113

- Moniteur 5, 6–7, 22, 107, 120
 - indicateurs 6–7
 - luminosité 107

- Musée  39

N

- Nettoyage

- boîtier 120

- moniteur 120

- objectif 120

- Nikon Transfer 70, 71

- Noms de dossiers 117

- Noms de fichiers 117

O

- Objectif 4, 120

- Options clips vidéo 62

- Clip TV 640 62

- Clip vidéo 320 62

- Options couleur 89, 94

- Ordinateur 70–73, 113

- copie d'images sur un ordinateur 70–73

P

- Panoramique assisté  41, 43

- Pastel 89

- Paysage  36

- Paysage de nuit  38

- PictBridge 74–80

- Pied 5

- Plage/neige  37

- Planche d'imagettes, visualisation 51

- Pondérée centrale 87

- Priorité visage 90

- prise de vue 92

- Protéger 98

R

- Rafale 88
- Recadrage 55
- Réduction vibration 109
- Réglage d'impression 80, 95
- Réglages du moniteur 107
- Réglages du son 111
- Réinitialisation 113
- Reproduction (🖨️) 40
- Retardateur 32, 94
- Rotation image 99

S

- Sélecteur automatique 45
- Sélecteur de meilleure image 39
- Sélecteur rotatif 5, 9
- Sensibilité 89
- Sortie audio/vidéo 69
- Sport (🏆) 36
- SSCN 117
- Sujets en contre-jour 30, 40

T

- Taille d'image 35, 83
- Téléviseur 69
 - connexion 69
- Témoin de mise sous tension 4, 22
- Témoin du retardateur 4, 32
- Transfert 71

V

- Version firmware 115
- Visualisation 28, 51–56
 - fonction loupe 52
 - menu 95–100
 - planche d'images 51
- Volet du logement pour accumulateur/carte mémoire 5
- Volume 63, 67

Z

- Zone AF 26
- Zoom 24
 - commandes 5
 - indicateur 6
 - visualisation 52
- Zoom numérique 111



A series of horizontal dashed lines spanning the width of the page, intended for handwriting practice. There are 18 lines in total, starting from the top right and extending to the left edge of the page.



A series of horizontal dashed lines spanning the width of the page, intended for handwriting practice. There are 15 dashed lines in total, starting from the top right and extending to the left edge of the page.

Nikon

Il est interdit de reproduire une partie ou l'intégralité de ce manuel sous quelque forme que ce soit (à l'exception d'une brève citation dans un article ou un essai), sans autorisation écrite de NIKON CORPORATION.



NIKON CORPORATION

Fuji Bldg., 2-3 Marunouchi 3-chome,
Chiyoda-ku, Tokyo 100-8331, Japan

© 2008 Nikon Corporation

YP8G01(13)
6MMA8913-01