

Caratteristiche

- Televisore LCD a colori telecomandato.
- TV digitale pienamente integrata (DVB-T).
- Connettori HDMI per video e audio digitali. Questo collegamento è progettato anche per accettare i segnali ad alta definizione.
- Ingresso USB.
- 200 programmi da VHF, UHF (analogico).
- 300 programmi per la modalità digitale (IDTV).
- Sistema menu OSD.
- Due prese scart per i dispositivi esterni scart sockets (come video, video giochi, dotazioni audio, ecc.).
- Sistema stereo. (SRS TruSurround XT).
- Televideo, Fasttext, TOP text.
- Collegamento cuffia.
- Sistema programmazione automatica.
- Sintonizzazione manuale avanti e indietro.
- Timer spegnimento.
- Blocco bambini.
- Audio automatico in modalità muto in assenza di trasmissione.
- Riproduzione NTSC.
- Funzioni PIP / PAP / PAT.
- AVL (Limitazione automatica del volume).
- Quando non viene rilevato alcun segnale valido, dopo 5 minuti la TV passa automaticamente in modalità stand-by.
- PLL (Ricerca frequenza).
- Ingresso PC.
- Plug&Play per Windows 98, ME, 2000, XP, Vista.
- Uscita linea audio.
- Modalità Giochi (opzionale).
- Alimentazione antenna attiva (opzione).
- SRS TruSurround XT (opzionale).

Accessori

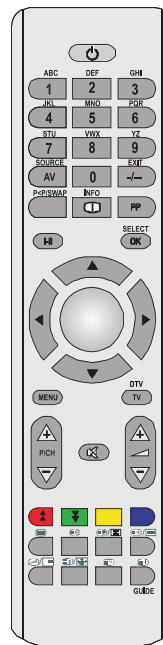

Telecomando



Batterie

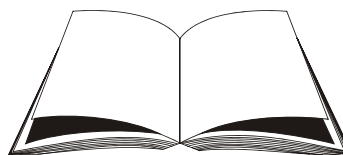

Manuale di istruzioni

Informazioni per la tutela dell'ambiente

- Questa televisione è progettata per consumare minore energia. In modalità standby, consuma **meno di 250mW** di energia. Inoltre, la TV consuma meno energia durante il funzionamento a confronto con altri prodotti simili.
- Il prodotto è stato progettato eliminando le sostanze e i componenti pericolosi alla salute.
- Questo prodotto è progettato per una durata maggiore e può essere riciclato al termine del suo ciclo di funzionamento.

Per ridurre il consumo di energia e contribuire alla tutela dell'ambiente, seguire la procedura riportata di seguito:

- Per risparmiare energia e ridurre il consumo, è possibile utilizzare l'impostazione della **modalità Eco** (Eco Mode) nel menu Funzioni (Feature). Se si imposta la modalità Eco su On, la TV passerà alla modalità di risparmio energetico.



- Quando la TV non viene usata, spegnerla. In tal modo, il consumo di energia verrà ridotto.
- Per spegnere la TV, premere il pulsante di standby per almeno tre secondi sul telecomando o sulla parte anteriore della TV. In tal modo, il LED si illuminerà e dopo un po', la TV e il LED si spegneranno.
- Quando non si usa la TV per un lungo periodo di tempo, scollegare la presa elettrica.
- Al termine del ciclo di funzionamento, smaltire la TV in conformità al processo di riciclaggio appropriato riportato di seguito.

Nota: Per ulteriori informazioni su Eco Label, visitare <http://www.ecolabel.eu>

Smaltimento rifiuti



Questo simbolo sul prodotto o sulla confezione significa che l'apparecchio elettrico o elettronico deve essere smaltito, alla fine del ciclo di esercizio, separatamente dai

rifiuti domestici. Nella UE ci sono sistemi di raccolta separati per il riciclo. Per maggiori informazioni contattare le autorità locali o il rivenditore presso cui è stato acquistato il prodotto.

Panoramica del telecomando

1. Standby
2. Giallo / Menu funzione / Lingua Corrente (*) (in modalità DTV)
3. Blu / Menu Installazione / Modalità Preferiti (*) (in modalità DTV)
4. PIP/modalità PAP
5. Guida (in modalità DTV)
6. Timer spegnimento
7. Sottotitoli on-off / Sottotitoli TXT
8. Tasti numerici
9. TV -Modalità TV Digitale
10. Volume su
11. Programma su / Pagina giù (in modalità DTV)
12. AV / Selezione fonte
13. Info/ Rivela (in modalità Televideo)
14. Ritorna / Esci (in modalità DTV) / Pagina indice (in modalità TXT)
15. Cursore verso l'alto / Pagina su (in modalità Televideo)
16. Cursore verso destra
17. OK / Selezione / Fermo immagine / Pausa (in modalità TXT)
18. Cursore giù/ Pagina giù (in modalità Televideo)
19. Menu Acceso-Spento
20. Cursore a sinistra/ Sottopagina (in modalità Televideo)
21. Programma precedente / SWAP
22. Selezione modalità immagine
23. Programma giù / Pagina su (in modalità DTV)
24. Muto
25. Volume giù
26. Modalità Preferiti (in modalità DTV)
27. Mono-Stereo/Dual I-II/ Lingua Corrente (in modalità DTV) (*)
28. Dimensioni immagine / Espandi (in modalità DTV)
29. Televideo / Mix / PAT
30. Aggiorna (in modalità Televideo)
31. Rosso / Menu audio / Elenco canali (in modalità DTV)
32. Verde / Menu immagine / Sottotitoli on-off (in modalità DTV) (*)

(*) Opzioni valide solo per i paesi EU.

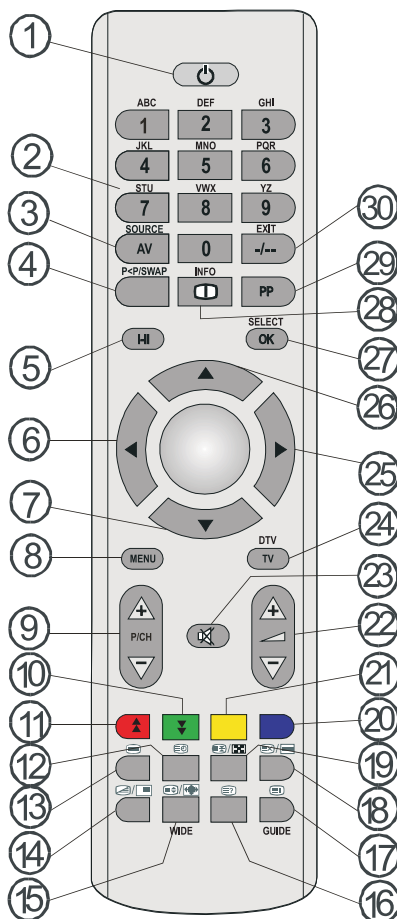

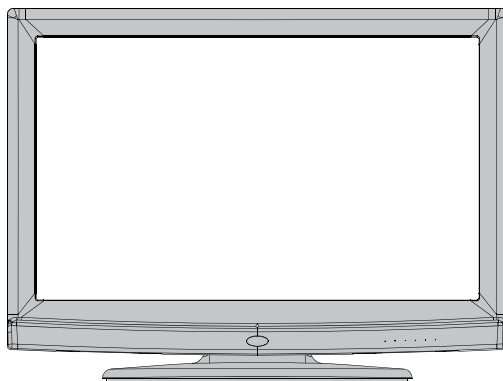

TV LCD e tasti funzione

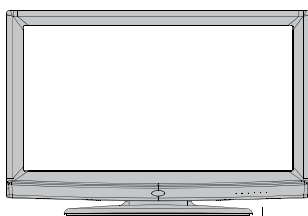

VISTA ANTERIORE



1. Tasto Standby
2. Tasto TV/AV
3. Tasti Programma precedente/successivo
4. Tasti Volume alto/basso

Nota: Premere insieme i tasti “” / “” per visualizzare il menu principale.

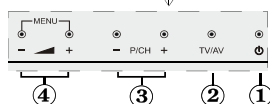

VISTA LATERALE

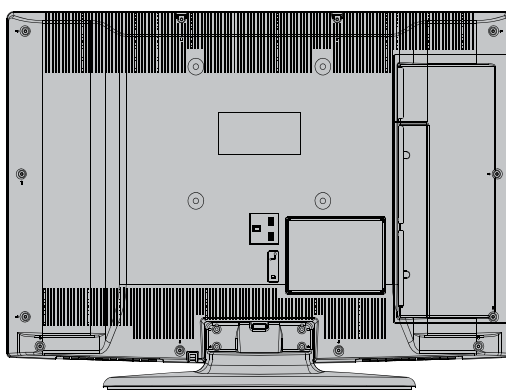

VISTA POSTERIORE

Italiano - 62 -

Panoramica delle connessioni – Connettori posti sul retro (*)

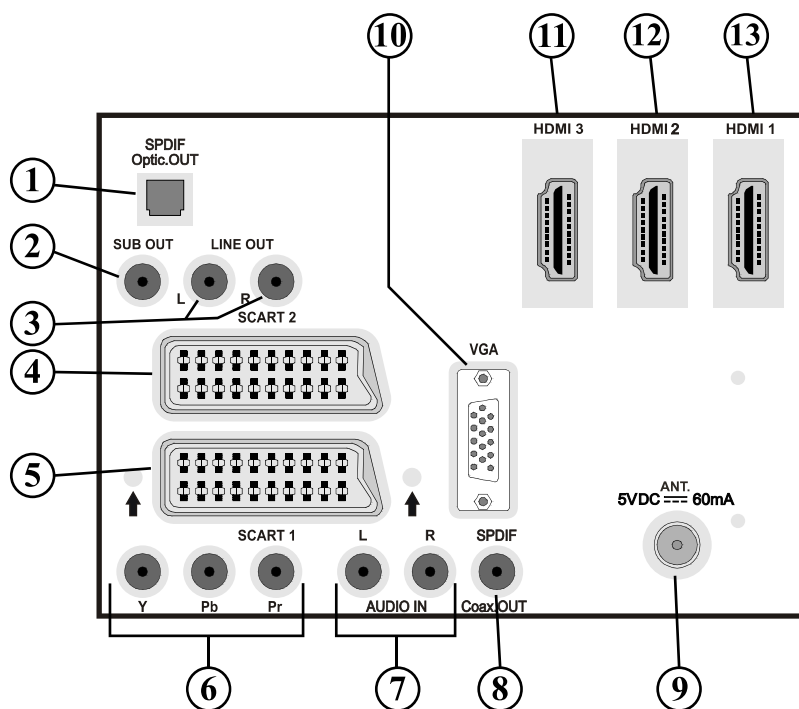

- 1. Uscita digitale S/PDIF** trasmettono i segnali audio digitali generati dalla fonte in corso di visione.
Usare un cavo ottico digitale per trasferire segnali audio a un dispositivo dotato di un ingresso S/PDIF.
- 2. L'uscita subwoofer** serve a collegare al dispositivo un subwoofer esterno, attivo per dare un effetto bassi più profondo.
Usare un cavo RCA appropriato per collegare l'apparecchio ad una unità subwoofer.
- 3. Le uscite linea audio** inviano i segnali audio ad un dispositivo esterno come a un sistema audio opzionale.
Per collegare gli altoparlanti esterni alla TV, usare le **USCITE LINEA AUDIO** della TV con un cavo audio.
- Ingressi o uscite delle prese **SCART 2** per dispositivi esterni.
- Ingressi o uscite delle prese **SCART 1** per dispositivi esterni.
Collegare il cavo **SCART** tra le prese **SCART** della TV e la presa **SCART** del dispositivo esterno (come decoder, VCR o lettore DVD).
Nota: Se un dispositivo esterno viene collegato tramite la presa **SCART**, la TV passerà automaticamente alla modalità AV. Se si utilizzano contemporaneamente ambo le prese, **SCART1** ha la priorità su **SCART2** a meno di apposita selezione manuale.
Nota: Il decoder dovrebbe essere collegato su EXT-1, se si vuole guardare un canale codificato. Il decoder potrebbe non funzionare correttamente se non è collegato alla presa Scart 1 (Ext-1)
Nota: Lo stato delle immagini può essere pregiudicato dalla qualità del cavo scart.
- 6. Gli ingressi video componente (YPbPr)** si usano per collegare il video componente.
E' possibile collegare il video componente e le prese audio con un dispositivo dotato di

uscita componente. Collegare i cavi video tra gli **INGRESSI VIDEO COMPONENTE** della TV e le uscite video componente del dispositivo. Nel collegare, verificare che le lettere della TV, "Y", "Pb", "Pr" corrispondano ai connettori del dispositivo.

7. **Gli ingressi Audio PC/YPbPr** sono utilizzati per la connessione di segnali audio del PC o di un dispositivo connesso alla TV tramite YPbPr.
Collegare il cavo audio del PC tra gli **INGRESSI AUDIO** della TV e le uscite audio del dispositivo al fine di attivare l'audio componente.
8. **Uscita coassiale S/PDIF** trasmette i segnali audio digitali generati dalla fonte in corso di visione.
Usare un **cavo coassiale SPDIF** per trasferire segnali audio ad un dispositivo dotato di un ingresso S/PDIF.
9. **Ingresso RF** collega a una antenna o a un cavo.
Notare che se si usa un decoder o un registratore di media, bisogna collegare il cavo di trasmissione attraverso il dispositivo alla televisione con un cavo antenna appropriato come mostra l'illustrazione sotto.
10. **Ingresso PC** serve a collegare un personal computer alla TV.
Collegare il cavo del PC tra **INGRESSO PC** sulla TV e l'uscita PC sul PC.
11. **HDMI-3:** Ingresso HDMI
12. **HDMI 2:** Ingresso HDMI
13. **HDMI 1:** Ingresso HDMI

Gli **ingressi HDMI** servono a collegare un dispositivo dotato di presa **HDMI**. Il televisore LCD è in grado di visualizzare le immagini ad alta definizione da dispositivi come ricevitore satellitare ad alta definizione o lettore DVD. Questi dispositivi devono essere collegati tramite la presa HDMI o la presa componente. Queste prese possono accettare sia i segnali 720p che 1080i. Nessun collegamento audio è necessario per la connessione HDMI a HDMI.

Quando si utilizza il kit di montaggio a parete (opzionale) con la TV LCD, consigliamo di collegare tutti i cavi sulla parte posteriore della TV LCD prima di installarla a parete.

Visualizzazione dei connettori – Connettori secondari

1. L'alloggiamento CI si usa per inserire una scheda CI.
La scheda CI consente di vedere tutti i canali a cui si è abbonati. Per maggiori informazioni, vedere la sezione "Accesso condizionato".
2. Ingresso laterale USB.
Nota: *Impossibile eseguire l'aggiornamento del codec.*
3. L'ingresso HDMI laterale consente di collegare un dispositivo dotato di presa HDMI.
4. La presa Cuffia si usa per collegare una cuffia esterna al sistema. Collegare la presa CUFFIA per ascoltare l'audio della TV dalle cuffie (opzionale).
5. Ingresso video si usa per collegare i segnali video dei dispositivi esterni. Collegare il cavo video tra la presa INGRESSO VIDEO della TV e la presa USCITA VIDEO del dispositivo.
6. Ingressi audio si usano per collegare i segnali audio dei dispositivi esterni. Collegare il cavo audio tra INGRESSI AUDIO della TV e le prese USCITA AUDIO del dispositivo.
Nota: Se si collega un dispositivo alla TV attraverso INGRESSO VIDEO, è anche necessario collegare il dispositivo con un cavo audio agli INGRESSI AUDIO della TV per attivare la funzione corrispondente.
7.  L'interruttore di standby viene utilizzato per accendere o spegnere la TV.

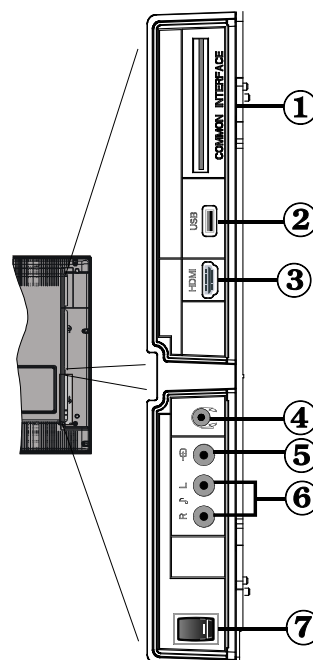

Collegamento alimentazione

IMPORTANTE: L'apparecchio TV è progettato per funzionare con 220-240V CA, 50 Hz.

- Dopo aver estratto la TV dall'imballaggio, fare in modo che questa raggiunga la temperatura ambiente prima di collegarla all'alimentazione principale.
- Inserire il cavo di alimentazione alla presa di rete.

Collegamento antenna

- Collegare l'antenna o il cavo TV nella presa INGRESSO ANTENNA sul retro della TV.

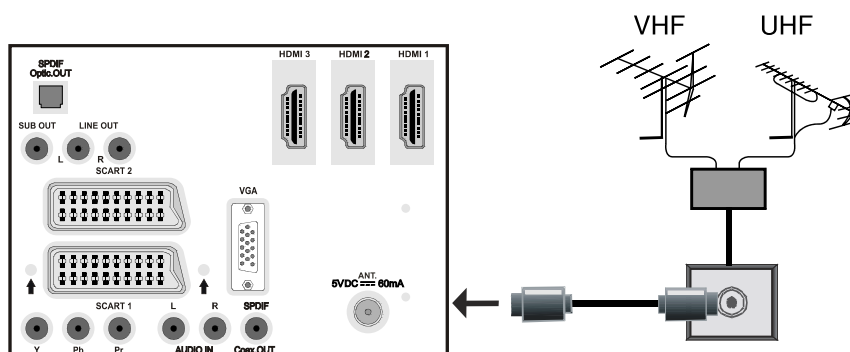

VISTA POSTERIORE

Utilizzo di connettori digitali multimediali

- È possibile collegare dispositivi USB alla TV servendosi dell'ingresso USB della TV. Questa funzione consente di visualizzare/riprodurre file JPG ed MP3 archiviati sulla penna USB.
- È possibile che alcuni tipi di dispositivi USB (come ad esempio i Lettori MP3) possano rivelarsi incompatibili con la TV.
- È possibile eseguire una copia di backup dei file prima di effettuare qualsiasi collegamento alla TV per evitare l'eventuale perdita di dati. Si noti che il produttore non è in alcun modo responsabile di eventuali danni o perdite di dati.
- Non estrarre il modulo USB in fase di riproduzione di un file.

ATTENZIONE: Il collegamento e lo scollegamento rapidi di dispositivi USB è un'operazione molto rischiosa. Si consiglia in particolare di non collegare e scollegare rapidamente il dispositivo. Questa operazione potrebbe causare danni fisici al lettore USB e in particolare al dispositivo USB.

VISTA LATERALE MEMORIA USB

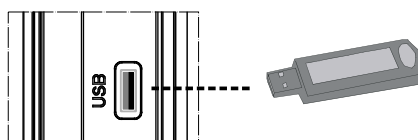

Collegamento Memoria USB

- Collegare il dispositivo USB all'ingresso USB della TV.

Nota: I dischi rigidi USB non sono supportati.

- Si consiglia di collegare il dispositivo USB direttamente all'ingresso USB della TV. Potrebbero verificarsi alcuni problemi di compatibilità qualora venisse utilizzato un cavo di collegamento separato.





Connessione HDMI laterale

È possibile utilizzare l'ingresso HDMI laterale per collegare un dispositivo dotato di connettore HDMI alla TV. Usare un cavo HDMI appropriato per stabilire il collegamento. Si noti che è necessario passare alla fonte HDMI-4 per visualizzare contenuto dal dispositivo collegato. Spegnerne sia TV che dispositivo prima di stabilire qualsiasi collegamento.

- L'Ingresso HDMI laterale supporta collegamenti tra dispositivi HDMI quali lettori DVD. È possibile utilizzare l'ingresso HDMI laterale della TV per collegare un dispositivo HDMI esterno. Usare un cavo HDMI per il collegamento.

DISPOSITIVO HDMI VISTA LATERALE

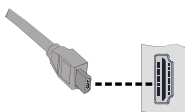

Collegamento della TV LCD al PC

Per visualizzare l'immagine dello schermo del computer sulla TV LCD, è possibile collegare il computer alla TV.

- Spegnerne sia il computer che il monitor prima di stabilire qualsiasi collegamento.
- Usare il cavo del monitor D-sub a 15 pin per collegare il PC alla TV LCD.
- Una volta stabilita la connessione, passare alla fonte PC. Vedere la sezione "Scelta ingresso".
- Impostare la risoluzione che meglio si adatta alle proprie esigenze. Le informazioni relative alla risoluzione possono essere trovate nelle sezioni dedicate all'appendice.

VISTA POSTERIORE

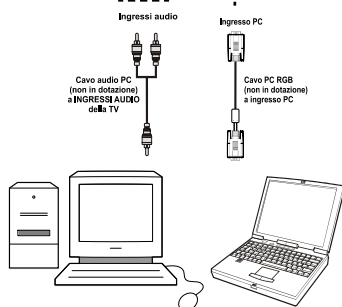
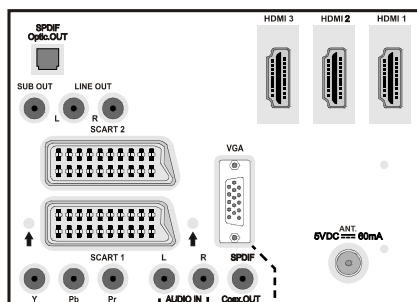

Collegamento di un lettore DVD

Se si desidera collegare un lettore DVD alla TV LCD è possibile usare i connettori della TV. I lettori DVD possono avere diversi connettori. Per maggiori informazioni vedere il manuale di istruzioni del DVD. Spegnerne sia la TV che il dispositivo prima di effettuare qualsiasi connessione.

Nota: I cavi mostrati nella figura non sono in dotazione.

- Se il lettore DVD ha una presa HDMI, è possibile collegarlo tramite HDMI. Quando ci si collega al lettore DVD come illustrato sotto, passare alla fonte HDMI. Vedere la sezione “Scelta ingresso”.
- La maggior parte dei lettori DVD sono collegati tramite le PRESE COMPONENTE. Usare un cavo video componente per collegare l'ingresso video. Per attivare l'audio, usare un cavo audio componente come illustrato sotto. Una volta stabilita la connessione passare alla fonte YPbPr. Vedere la sezione “Scelta ingresso”.
- E' anche possibile collegare attraverso SCART 1 o SCART 2. Usare un cavo SCART come mostrato sotto.

Nota: Questi tre metodi di connessione svolgono la stessa funzione, ma permettono di ottenere livelli di qualità diversi. Non è necessario effettuare il collegamento usando tutti e tre i metodi.

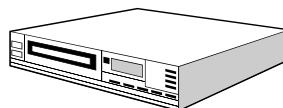
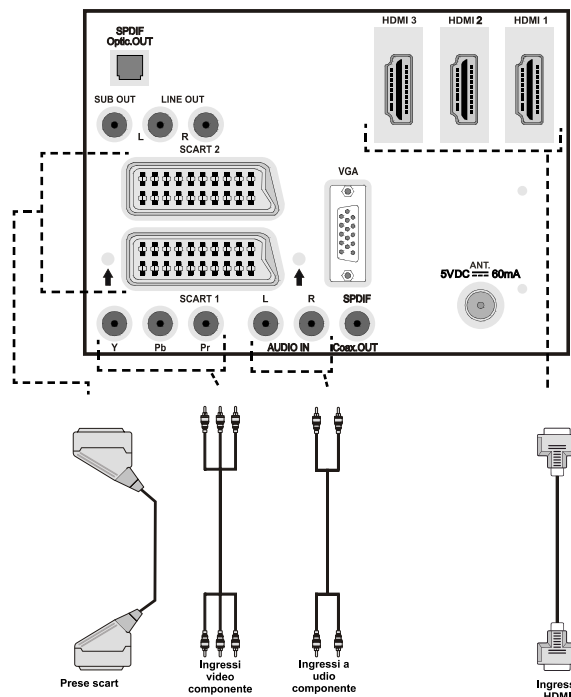

Letttore DVD

VISTA POSTERIORE

Italiano - 69 -

Uso dei connettori secondari AV

La TV LCD può essere collegata ad una serie di dispositivi opzionali. Le connessioni possibili sono mostrate sotto. Notare che i cavi mostrati nella figura non sono in dotazione.

- Per collegare una videocamera, collegare la presa INGRESSO VIDEO e le PRESE AUDIO. Non collegare la videocamera alla presa INGRESSO VIDEO contemporaneamente perchè questo può causare disturbo nell'immagine. Per scegliere la fonte relativa, vedere la sezione "Scelta ingresso" nelle parti che seguono.
- Per ascoltare il suono TV dalle cuffie, collegare alla presa CUFFIA della TV.

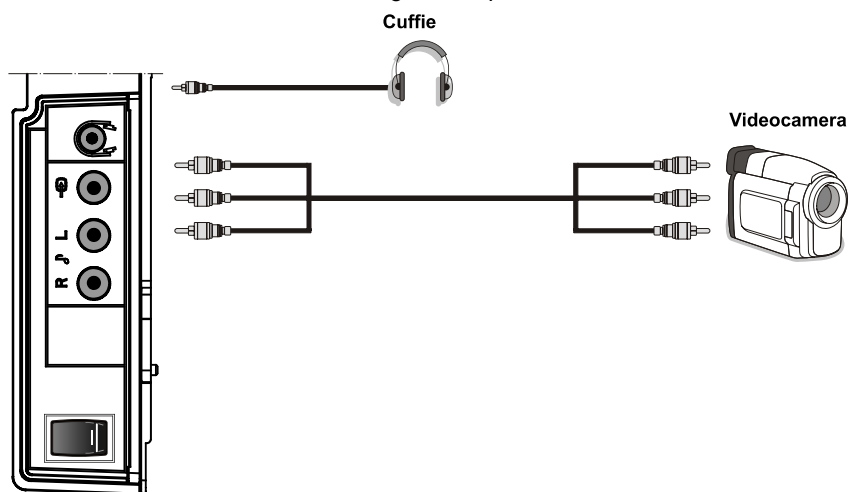

VISTA LATERALE

Uso di altri connettori

E' possibile collegare una gamma di dispositivi opzionali alla TV LCD. Le connessioni possibili sono mostrate sotto. Notare che i cavi mostrati sotto nella figura non sono in dotazione.

- Per collegare gli altoparlanti esterni, usare un cavo audio. Non invertire le prese AUDIO SINISTRO e AUDIO DESTRO. Accendere la TV LCD e l'altoparlante esterno dopo aver effettuato tutte le connessioni. Per ulteriori informazioni vedere il manuale dell'altoparlante.
- Per collegare un dispositivo dotato di supporto SPDIF, usare un cavo SPDIF appropriato per attivare la connessione suono.

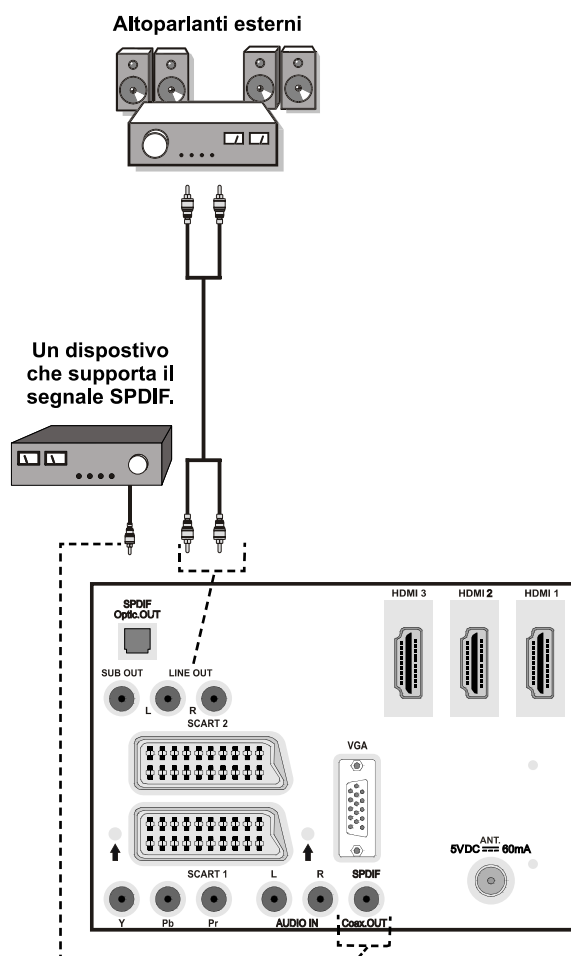

Collegamento di altri dispositivi via Scart

La maggior parte dei dispositivi supporta la connessione SCART. Usando le prese SCART, è possibile collegare alla TV LCD un registratore DVD, un VCR o un decoder. Notare che i cavi mostrati sotto nella figura non sono in dotazione.

Spegnere sia TV che il dispositivo prima di effettuare qualsiasi connessione.

Per maggiori informazioni, vedere il manuale di istruzioni del dispositivo.

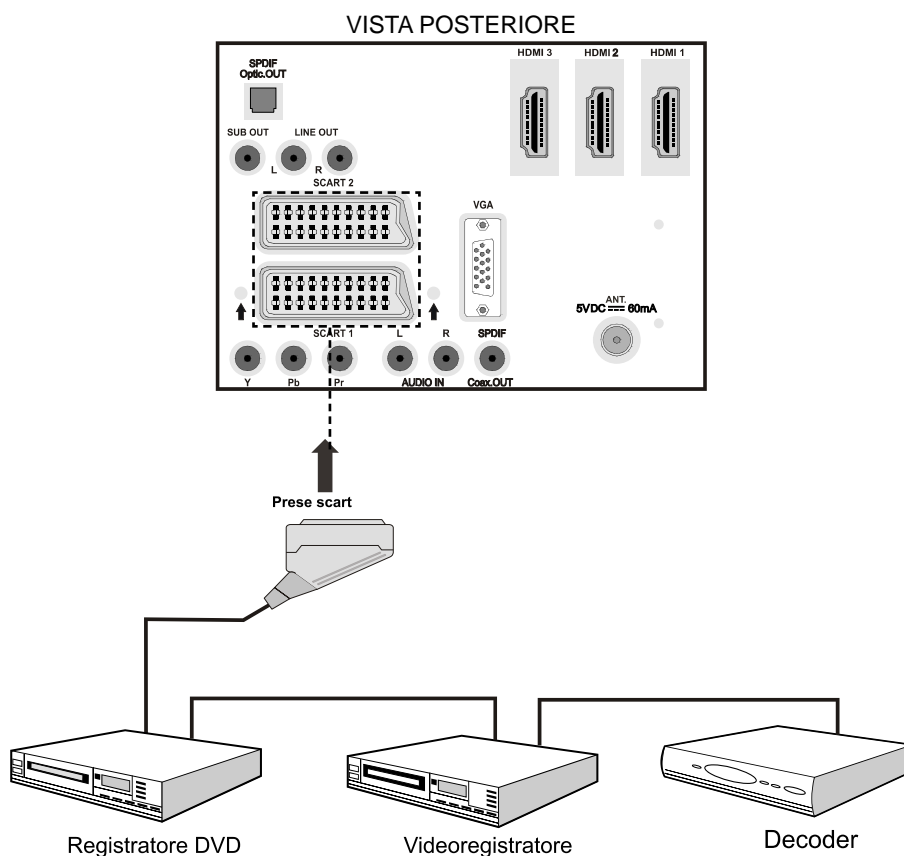

Inserimento delle batterie nel telecomando

- Togliere il coperchio della batteria situato sulla parte posteriore del ricevitore, tirando delicatamente all'indietro dalla parte indicata.
- Inserire una batteria tipo **CR2025** o equivalente e poi riposizionare il coperchio.

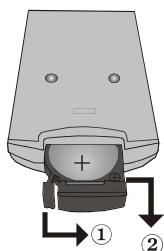

Nota: Togliere le batterie dal telecomando quando non vengono utilizzate a lungo. In caso contrario, il telecomando potrebbe essere danneggiato da eventuali fuoriuscite dalle batterie.

Gamma di funzionamento del telecomando

- Dirigere la parte superiore del telecomando verso il sensore LED a distanza della TV LCD mentre si preme un tasto.

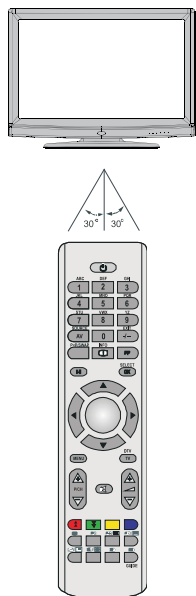

La distanza di funzionamento è circa 7m/23ft.

Accensione/spegnimento della TV

Per accendere la TV

- Collegare il cavo di alimentazione a una presa 220-240V AC 50 Hz.
- Portare il tasto "I" in posizione "I" di modo che la TV entri in modalità standby. Si accenderà quindi il LED di standby.
- Per accendere la TV dalla modalità stand-by è possibile:
 - premere il tasto "P", **P+** / **P-** o un tasto numerico sul telecomando; oppure:
 - premere il tasto **-P/CH** o **P/CH+** sulla TV.

In questo modo la TV si accenderà.

Nota: Se si accende la TV tramite il tasto **PROGRAMME UP/DOWN (PROGRAMMA SU/GIU)** sul telecomando o dalla TV verrà selezionato nuovamente il programma che si stava guardando l'ultima volta.

La TV si accenderà con entrambi i metodi.

Per spegnere la TV

- Per spegnere la TV, premere il pulsante di standby per almeno tre secondi sul telecomando o sulla parte anteriore della TV. In tal modo, il LED si illuminerà e dopo un po', la TV e il LED si spegneranno.
- **Per spegnere completamente la TV, scollegare il cavo di alimentazione dalla presa di corrente.**

Nota: Quando la TV viene messa in modalità standby, il LED di standby potrebbe lampeggiare per indicare che alcune funzioni, come ad esempio la Ricerca Standby, lo Scaricamento Over Air o il Timer (Standby Search, Over Air Download or Timer) sono attive.



Scelta ingresso

Una volta collegati sistemi esterni alla TV, è possibile passare a diverse fonti di ingresso.

- Premere il tasto **"SOURCE"** sul telecomando per cambiare direttamente le fonti.

oppure,

- Selezionare l'opzione "Fonte" dal menu principale utilizzando i tasti **"◀"** o **"▶"**. Quindi usare i tasti **"▼"** o **"▲"** per evidenziare un ingresso, e premere il tasto **"▶"** per selezionarlo.

*Nota: E' possibile segnare le opzioni di fonte premendo il tasto **OK**. Pertanto, quando si preme il tasto **"SOURCE"** solo le opzioni di fonte marcate saranno disponibili. (eccetto la fonte TV).*



Operazioni di base

E' possibile far funzionare la TV sia utilizzando il telecomando che i tasti sull'apparecchio.

Funzionamento con i tasti della TV

Regolazione del volume

- Premere i tasti **"-▲"** per abbassare o **▲+** aumentare il volume, in modo che una scala di livello del volume (slider) verrà visualizzata sullo schermo.

Selezione programma

- Premere il tasto **"P/CH +"** per selezionare il programma successivo o il tasto **"P/CH -"** per selezionare il programma precedente.

Visualizzazione del Menu principale

- Premere insieme i tasti **"-▲"** / **▲+** per visualizzare il menu principale. Nel menu principale, selezionare il sottomenu utilizzando il tasto **"P/CH -"** o **"P/CH +"** e entrare nel sottomenu utilizzando i tasti **"-▲"** o **▲+**. Per imparare ad utilizzare i menu, si rimanda alle sezioni sistema menu.

Modalità AV

- Premere il tasto **"TV/AV"** sul pannello di controllo dell'apparecchio TV per commutare l'apparecchio TV alle modalità AV.

Funzionamento con telecomando

- Il telecomando della TV è stato studiato per controllare tutte le funzioni del modello scelto. Le funzioni saranno descritte seguendo il sistema menu dell'apparecchio TV.
- Le funzioni del sistema menu sono descritte nelle sezioni che seguono.

Impostazione volume

- Premere il tasto **"V +"** per aumentare il volume. Premere il tasto **"V -"** per abbassare il volume. Una scala di livello del volume (slider) verrà visualizzata sullo schermo.

Selezione del programma (Programma precedente o successivo)

- Premere il tasto **"P -"** per selezionare il programma precedente.
- Premere il tasto **"P +"** per selezionare il programma successivo.

Selezione del programma (Accesso diretto)

- Premere i tasti numerici sul telecomando per selezionare i programmi da 0 a 9. La TV passerà al programma selezionato. Per selezionare i programmi da 10 a 299 (per IDTV) o da 10 a 199 (per analogico) premere consecutivamente i tasti numerici (per es, per il programma 27 premere prima 2 e poi 7). Quando è scaduto il tempo per la pressione del secondo tasto numerico sarà visualizzato solo il programma con la prima cifra. Il limite per l'intervallo è di 3 secondi.
- Premere direttamente il numero del programma per rifelezionare i programmi a cifra singola.

Impostazioni iniziali

Quando si accende la TV per la prima volta, prima si attiva IDTV.

Poichè questa è la prima volta che la TV viene usata, non ci sono canali salvati in memoria.

Quando la TV viene accesa per la prima volta, sullo schermo compare il menu per la scelta della lingua. Il messaggio "Benvenuti, selezionare la lingua" (Welcome please select your language!) compare in tutte le lingue che si possono scegliere, in sequenza, nel menu OSD:

Premendo il tasto "▼" o "▲" evidenziare la lingua che si desidera e premere il tasto OK. Dopo di ciò sull'OSD compare "Prima installazione" (First time Installation). Premendo il tasto "◀" o "▶" selezionare il paese che si desidera impostare e premere il tasto OK. (** per i paesi dell'Unione Europea).

Nota: La selezione OSD paese non è disponibile per il Regno Unito.

Successivamente, sulla schermata viene visualizzato l'OSD (On Screen Display) di selezione dell'antenna attiva.

Premendo i tasti "◀" o "▶", impostare il modo per l'antenna attiva su on o off.

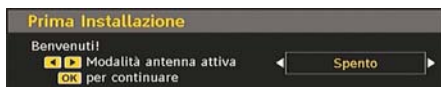

Se un'antenna attiva è collegata al televisore, sarà possibile selezionare quest'opzione su On. L'alimentazione dell'antenna deve essere su "OFF" quando si usa un'antenna standard invece di un'antenna attiva. Per maggiori informazioni, consultare le seguenti sezioni del Menu di configurazione.

Premere il tasto OK sul telecomando per continuare e il seguente messaggio verrà visualizzato sulla schermata:

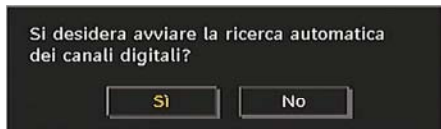

Per avviare la ricerca automatica, selezionare "Sì", per annullare la selezione "No".

- Per selezionare l'opzione "Sì" o "No", evidenziare la voce usando i tasti "◀" o "▶" e premere il tasto OK.

IDTV passerà automaticamente sui canali di trasmissione UHF o VHF (**per i paesi dell'Unione Europea), ricercando trasmissioni TV in digitale terrestre e visualizzando i nomi dei canali trovati. Questo processo durerà alcuni minuti. Per annullare la ricerca, premere il tasto "M" in qualunque momento durante il processo.



Dopo che il processo di ricerca automatica è terminato, sullo schermo compare il seguente messaggio per la ricerca del canale analogico:



Per cercare i canali analogici selezionare "Sì" (yes). La TV passerà in modalità TV analogica. Il menu che segue viene visualizzato per la ricerca di canali analogici:



Scegliere Paese, Lingua e Lingua del televideo usando i tasti "◀" o "▶" e "▼" o "▲" Premere

il tasto OK o ROSSO per continuare. Per annullare, premere il tasto BLU.

Per maggiori informazioni vedere la sezione "Menu installazione".

Nota: Perchè il televideo digitale nella modalità DTV possa funzionare correttamente, nella PROGRAMMAZIONE AUTOMATICA (solo per UK) della TV il paese va impostato su UK.

Funzionamento generale

Premendo in qualunque momento il tasto "TV/DTV" mentre si guardano i programmi televisivi, la TV, passerà dalla visualizzazione della trasmissione in digitale terrestre alla normale trasmissione analogica.

Banner con le informazioni

- Ogni volta che si cambia il canale, usando i tasti P- / P+ o i tasti numerici, la TV visualizza l'immagine del canale insieme al banner delle informazioni nella parte bassa dello schermo (disponibile solo in modalità DTV). Questo rimarrà sullo schermo per alcuni secondi.
- I banner con le informazioni possono anche essere visualizzati ogni volta che si guarda la TV, premendo il tasto INFO del telecomando:

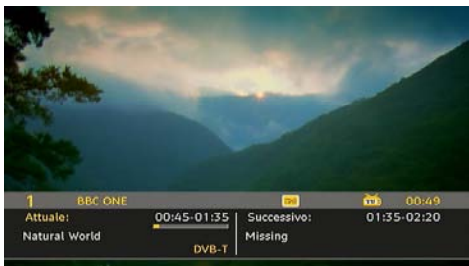

Il banner con le informazioni dà informazioni sul canale selezionato e sui programmi dello stesso. Viene visualizzato il nome del canale, insieme con il numero del canale nell'elenco.

Suggerimento: Non tutti i canali trasmettono i dati del programma. Se il nome e l'ora del programma non sono disponibili, allora le informazioni verranno visualizzate con degli spazi bianchi.

- Anche le icone sono visualizzate nel banner, e se il canale è un canale preferito viene visualizzata anche la relativa icona.

Se il canale selezionato è bloccato, bisogna inserire il codice corretto a quattro cifre per

visualizzare il canale. In tal caso sullo schermo apparirà il messaggio "Inserire PIN" (Enter PIN):

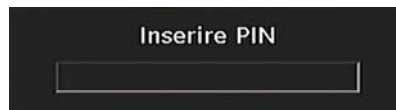

Guida programmazione elettronica (EPG)

- Alcuni canali, ma non tutti, inviano informazioni sugli eventi correnti e successivi.
- Notare che le informazioni sull'evento sono aggiornate automaticamente. Se non vi sono dati informativi sull'evento disponibili, EPG verrà visualizzato con degli spazi bianchi
- Premere il tasto **EPG** per visualizzare il menu EPG.
- Sullo schermo compare guida alla programmazione elettronica. E' possibile avere informazioni settimanali sul canale – programma con la funzione 7-DAY-EPG. Vengono visualizzati tutti i programmi dei canali. Viene evidenziato il programma corrente e ci sono brevi informazioni sui programmi del canale come : nome, descrizione breve/estesa dell'evento, ora di inizio e fine. E' possibile modificare la scala di tempo premendo i tasti sinistro o destro. Se non ci sono informazioni disponibili in merito all'evento, saranno visualizzati solo i nomi dei programmi e le date. La barra delle informazioni, che mostra tutti i comandi disponibili, sarà visualizzata in fondo allo schermo.



Tasto ROSSO (Restringi): rende più piccole le caselle informative.

Tasto VERDE (Espandi): rende più grandi le caselle informative.



Tasto GIALLO (Giorno precedente) : visualizza i programmi del giorno precedente.

Tasto BLU (Giorno successivo) : visualizza i programmi del giorno successivo.

INFO (Dettagli): visualizza in programmi in modo dettagliato

Tasti numerici (Salta) : per andare direttamente ai canali preferiti con i tasti numerici.

OK : visualizza le opzioni per i programmi futuri.

SWAP : salta alla trasmissione corrente.

- Premere il tasto "0" per visualizzare il menu "Ricerca guida" (Guide Search). Usando questa funzione, è possibile eseguire una ricerca nel database della guida programmi in accordo al genere selezionato o tramite la corrispondenza del nome. Si effettuerà una ricerca delle informazioni disponibili nella guida programmi, e saranno elencati i risultati conformi ai criteri immessi. È possibile selezionare i programmi o impostare i timer evidenziando un canale e premendo quindi successivamente il tasto **OK**.

Nota: E' possibile eseguire il processo di ricerca per la serie di date desiderate o per canale.

Visualizzazione dei sottotitoli

Con la trasmissione digitale terrestre (DVB-T), alcuni programmi sono trasmessi con i sottotitoli. I sottotitoli possono essere visualizzati quando si guardano questi programmi.

Nota: È possibile attivare i sottotitoli premendo i tasti (** per il REGNO UNITO) i VERDE (*per i paesi dell'UNIONE EUROPEA).

Premere il tasto "M" per visualizzare il menu principale, evidenziare il menu **Imposta** e quindi **Lingua** Usando il tasto "▼" o "▲" e premere il tasto **OK** per visualizzare il menu "Impostazioni lingua".

Evidenziare l'elemento "Sottotitoli" nel menu "Impostazioni lingua" e usare il tasto ◀ o ▶ per impostare i Sottotitoli nella lingua desiderata.

Se la voce "Sottotitolo" (Subtitle) è attiva ed è stata impostata la lingua, dopo aver premuto il tasto TELEVIDEO (TELETEXT) sullo schermo compare il seguente avviso (*solo per il REGNO UNITO):

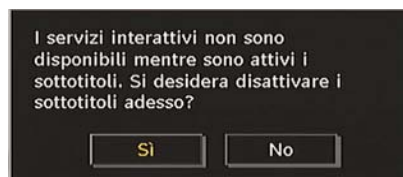

Televideo digitale (** solo per UK)

Con la trasmissione digitale terrestre (DVB-T), oltre a immagini e suoni si può guardare anche il televideo digitale.

Il televideo digitale a volte trasmette contemporaneamente alla trasmissione normale.

- Premere il tasto TELEVIDEO .
- Compaiono le informazioni del televideo digitale.
- Usare i tasti colorati, i tasti del cursore e il tasto OK.

Il metodo di funzionamento può variare a seconda del contenuto del televideo digitale.

Seguire le istruzioni visualizzate sullo schermo del televideo digitale.

- Quando "Premere Seleziona" (Press SELECT) o un messaggio simile compare sullo schermo, premere il tasto OK.
- Premendo il tasto TELEVIDEO , la TV ritorna alla trasmissione televisiva.
- Con la trasmissione digitale terrestre (DVB-T), oltre alla trasmissione del televideo digitale contemporaneamente alla trasmissione normale, ci sono canali solo con trasmissione di televideo digitale.
- Il rapporto di aspetto (Picture Shape) quando si guarda un canale solo con trasmissione di televideo digitale, è lo stesso dell'immagine vista precedentemente.
- Quando si preme nuovamente il tasto TELEVIDEO , viene visualizzata la schermata del televideo digitale.

Televideo analogico

L'uso del televideo e delle sue funzioni è identico a quello del sistema di testo analogico. Vedere le spiegazioni in "TELEVIDEO" (Teletext).



Schermo panoramico

A seconda del tipo di trasmissione, i programmi possono essere visti in diversi formati. Premere ripetutamente il tasto **"SCREEN"** per scegliere tra Auto, 16:9, 4:3, Panoramic, 14:9, Cinema, Zoom o Subtitle.

Quando è selezionato Automatico, il formato visualizzato è determinato dall'immagine trasmessa.

Nota: La dimensione del menu dipende dalla dimensione dell'immagine scelta.

Sistema Menu IDTV

Il menu IDTV può essere visualizzato solo quando si guarda una trasmissione digitale terrestre. Premere il tasto **"TV/DTV"** per attivare IDTV mentre la TV è in modalità analogica.

Premere il pulsante **"M"** Il menu che segue compare sullo schermo:



Elenco Canali

Usando il tasto **"▼"** o **"▲"** sul telecomando, assicurarsi che la prima voce "Lista dei canali" sia evidenziata e premere OK per visualizzare la lista dei canali.

In questo menu si possono eseguire le seguenti operazioni:

- Navigare nella lista completa dei canali
- Cancellare i canali
- Rinominare i canali
- Aggiungere blocchi ai canali
- Impostare i preferiti
- Spostare i canali

L'elenco dei canali è il luogo in cui vengono gestiti i canali.



Navigazione in tutta la lista dei canali

Premere i tasti **"▼"** o **"▲"** per selezionare il canale precedente o successivo. Per spostare la pagina in alto o in basso si può premere il tasto **P+** o **P-**.

Per guardare uno specifico canale, evidenziarlo usando i tasti **"▼"** o **"▲"** e poi premere il tasto **"OK"** mentre è evidenziata la voce "Seleziona" nel menu lista canali usando i tasti **"◀"** o **"▶"**

Il nome e il numero del canale selezionato verrà visualizzato rispettivamente nell'angolo sinistro superiore e nell'angolo destro superiore del canale, a destra nella parte superiore dello schermo.

Spostamento dei canali nell'elenco

- Premere i tasti **"▼"** o **"▲"** per selezionare il canale che dovrà essere spostato.
- Premere i tasti **"◀"** o **"▶"** per selezionare la voce **"Move"** nel menu elenco canali.

Il seguente OSD verrà visualizzato accanto alla voce **"OK"** per indicare di inserire un numero utilizzando i tasti numerici sul telecomando e premere **"OK"** per confermare.





Nota: Se si inserisce lo stesso numero di programma del canale che si desidera spostare, "... saranno sostituiti i servizi canale. Continuare?" Sarà visualizzato l'OSD. Premere OK per confermare o selezionare "No" per annullare.

Cancellazione dei canali dalla lista

- Premere il tasto "▼" o "▲" per selezionare il canale da cancellare.
- Premere il tasto "▼" o "▲" per selezionare la voce "Elimina" (Delete) nel menu "Elenco canali" (Channel List). Come si vede nel menu lista canali, **SELEZIONA** è visualizzato accanto alla voce Cancella nella parte bassa dello schermo ad indicare che si può premere il tasto **OK** per cancellare il canale evidenziato dalla lista canali.



Premere il tasto **OK** per eliminare il canale evidenziato nella lista dei canali. Il messaggio che segue compare sullo schermo:



Premere il tasto "◀" o "▶" per evidenziare l'opzione desiderata. Se si preme il tasto **OK** mente è evidenziato "Sì" il canale evidenziato

viene cancellato. Se si seleziona "No" l'operazione viene annullata.

Rinominare i canali

Per rinominare uno specifico canale, esso deve essere evidenziato premendo i tasti "▼" o "▲". Poi evidenziare la voce **Modifica Nome** premendo i tasti "◀" o "▶" come illustrato sotto. Premere il tasto **OK** per attivare la funzione di modifica del nome.



Premendo il tasto "◀" o "▶" ci si sposta al carattere precedente/ successivo. Premendo il tasto "▼" o "▲" si alterna il carattere, cioè, il carattere 'b' diventa 'a' tramite "▼" e 'c' tramite "▲". La pressione dei tasti numerici '0...9' sostituisce uno alla volta il carattere evidenziato con quelli stampati al di sopra del tasto.

Premere il tasto **M** per annullare la modifica o il tasto **OK** per salvare il nuovo nome.

Aggiungere blocchi ai canali

Il blocco di canale consente di inserire un accesso protetto da password ai canali selezionati dai genitori. Per bloccare un programma, bisogna conoscere la password per il blocco parentale (la cui impostazione di fabbrica è 0000 e che può essere modificata solo nel Menu configurazione).

Selezionare il canale che deve essere bloccato evidenziandolo e selezionare l'opzione Blocca premendo il tasto "◀" o "▶". Dopo aver premuto il tasto **OK**, sullo schermo apparirà una finestra di dialogo OSD con la richiesta di immettere la password.



Immettere la password usando i tasti numerici del telecomando. Da ora in poi accanto al canale selezionato verrà visualizzata l'icona del blocco "🔒". Ripetere la stessa operazione per annullare il blocco.

Impostazione dei preferiti

È possibile impostare vari canali come preferiti in modo che si navighi tra loro. Per impostare i preferiti bisogna evidenziare la voce "Preferiti" nella parte inferiore del menu "Lista canali".

Per impostare i preferiti bisogna evidenziare la voce "Preferiti" (Favourites) nella parte inferiore del menu "Elenco canali" (Channel list). Poi premere il tasto OK e il menu "Modifica la lista dei preferiti" (Edit Favourite Lists) compare sullo schermo.

È possibile elencare i canali preferiti utilizzando "Elenco preferiti" (Favourite List).

Sullo schermo comparirà la seguente lista canali OSD:



Come aggiungere un canale a un elenco preferiti

- Premendo i tasti "▼" o "▲" evidenziare il canale che si desidera aggiungere all'elenco preferiti.
- Selezionare il numero dell'elenco premendo i tasti "◀" o "▶".
- Premendo il tasto OK il canale evidenziato è aggiunto al numero di lista selezionato.
- Per ciascun canale, un'icona indica in quale elenco preferiti si trova. (per es., nella figura che precede, l'icona indica che BBC ONE è aggiunta a Elenco 1.)

Eliminazione dei canali dall'elenco preferiti

- Evidenziare il canale che si desidera rimuovere dalla lista preferiti.

- Evidenziare il numero di lista da cui il canale deve essere rimosso e premere il tasto OK. L'icona indicante la lista che contiene il canale scompare dal menu.

Nota: Un canale può essere aggiunto a più elenco preferiti.

- Per attivare i "Preferiti" (Favourites), andare al "Menu Configurazione" (Configuration Menu) e selezionare nella "Modalità Preferiti" (Favourite Mode) il numero dell'elenco che si vuole attivare premendo il tasto "◀" o "▶" oppure modificando l'elenco dei preferiti premendo il tasto BLU (** per i paesi dell'UNIONE EUROPEA).

Guida a schermo

Per tutti i menu, il tasto **INFO** serve a visualizzare le informazioni di guida sulle funzioni del menu. Per il menu "Lista dei canali" il messaggio seguente viene visualizzato sullo schermo:



Guida ai programmi

Questa sezione è abbinata alle istruzioni fornite nella pagina Funzionamento generale. Vedere la sezione Guida programma elettronico (EPG) nella parte Funzionamento generale.

Timer



Per visualizzare la finestra del timer, attivare la voce dal menu principale. Per aggiungere un timer, premere il tasto **GIALLO** sul telecomando. Poi, compare la finestra "Aggiungi Timer".

Canale: Con i tasti “◀” o “▶” è possibile navigare nella lista TV o Radio.

Data: La data di inizio viene immessa tramite Sinistro/Destro o con i tasti numerici.

Inizio: L'ora di inizio viene immessa tramite Sinistro/Destro o con i tasti numerici.

Fine: L'ora del termine viene immessa tramite Sinistro/Destro o con i tasti numerici.

Durata: La durata fra il tempo di inizio e quello di fine.

Ripeti: È possibile impostare un timer da ripetere una volta, con cadenza giornaliera o mensile.

Cambia/Cancela: consente o proibisce modifiche da parte di altri utenti

E' possibile salvare le modifiche premendo il tasto VERDE o cancellare il processo premendo il tasto ROSSO. E' possibile modificare la lista con il tasto VERDE e cancellare con il tasto ROSSO.

Accesso condizionato

- Premere il tasto **M** per visualizzare il menu principale e il tasto “▼” o “▲” per evidenziare la voce “Accesso Condizionato” (Conditional Access), quindi premere il tasto **OK**:



Alcuni canali digitali terrestri funzionano sulla base Pay Per View . Questi richiedono un abbonamento e un decoder.

Bisogna ricevere il modulo di accesso condizionato (CAM) e la scheda abbonandosi ad una società di canali a pagamento, poi inserire il tutto nella TV, usando la procedura che segue.

- Spegnere la TV e staccarla dall'alimentazione di rete.
- Inserire la CAM e la scheda dell'apertura situata sulla sinistra della TV (dalla parte anteriore).

- La CAM deve essere inserita correttamente, non è possibile inserirla al contrario. La CAM o il connettore della TV possono subire danni se la CAM è inserita a forza.

- Collegare la TV all'alimentazione di rete, accendere ed attendere qualche secondo fino a che la scheda si attiva.

- Alcune CAM richiedono la seguente impostazione. Impostare la CAM accedendo al menu “IDTV”, “Accesso Condizionato” (Conditional Access) e poi premendo OK

- Per visualizzare le informazioni sul contratto: accedere a IDTV premere il tasto “M” evidenziare “Accesso condizionato” (Conditional Access) e premere **OK**.

- Se non è inserito alcun modulo, sullo schermo compare il messaggio “No Conditional Access module detected” (Nessun modulo di accesso condizionato rilevato).

- Per dettagli sull'impostazione vedere il manuale di istruzioni del modulo.

NOTA: Inserire o rimuovere il modulo CI solo quando la TV si trova in modalità STANDBY o è SPENTA

Impostazione TV

E' possibile usare questa voce per visualizzare le funzioni della TV.

Si accede alla schermata del menu “Impostazione TV digitale” dal menu principale. Premere il tasto “M” per visualizzare il menu principale ed usare i tasti “▼” o “▲” per evidenziare “ Impostazione TV”, premere **OK** per visualizzare la schermata del menu Impostazione TV.



Spiegazioni dettagliate per tutte le voci si trovano alla sezione “Sistema menu TV analogica”.

Configurazione

Vengono indicate in questo menu le seguenti configurazioni:



Configurazione

E' possibile configurare le impostazioni dell'apparecchio TV. Selezionare Configurazione dal menu Impostazioni e premere **OK** per visualizzare questo menu. Premere il tasto **RETURN** sul telecomando per uscire.



Audio AC3 (*solo per i paesi UE)

Nel menu Configurazione, evidenziare la voce Audio AC3 premendo i tasti "▼" o "▲". Usare i tasti "◀" o "▶" per impostare Audio AC3 su On o Off.

Se il canale che si sta guardando supporta Audio AC3, attivare questa impostazione.

Ipoudenti (*solo per i paesi UE)

Usare il tasto "▼" o "▲" per selezionare "Problemi di udito" e poi premere il tasto "◀" o "▶" per impostare l'opzione su On o Off.

Se la trasmittente consente segnali speciali riguardo all'audio, è possibile regolare questa impostazione su On per ricevere questi segnali.

Modalità Preferiti

Utilizzare questa funzione per attivare o disattivare il modo preferito. Premere il tasto "◀" / "▶" per impostare questa funzione su on o off.

Lista canali

Usare i tasti "▼" o "▲" per andare all'opzione lista canali. Usare i tasti "◀" o "▶" per alternare la modalità lista canali. Se si seleziona "solo TV", con i tasti "◀" o "▶" si naviga solo attraverso i canali TV. Se si seleziona "solo radio", con i tasti "◀" o "▶" si naviga solo attraverso i canali radio. Se si seleziona "Solo testo" (Text Only) con i tasti "◀" o "▶", si naviga solo attraverso i canali televideo. Se si sceglie "mostra tutto" è possibile navigare tra tutti i canali con i tasti "◀" o "▶". Per salvare le modifiche recenti e uscire, premere il tasto "M".

Antenna attiva

Usare i tasti "▼" o "▲" per evidenziare l'opzione Antenna attiva (Active Antenna).

Quando l'opzione alimentazione antenna è impostata su On premendo il tasto "◀" o "▶", all'uscita antenna saranno trasmessi +5V.

Questa funzione consente l'uso dell'antenna attiva.

Nota: L'alimentazione dell'antenna deve essere su "OFF" quando si usa un'antenna standard invece di un'antenna attiva.

Ricerca criptata (**)

(**) Solo per il Regno Unito.

La funzione "Scansione del Canale Criptato" (Scan Encrypted Channel) sarà sempre su ON dopo aver eseguito la prima installazione. Quando questa impostazione è attiva, il processo di ricerca localizzerà anche i canali criptati. Se viene impostata manualmente su OFF, i canali criptati non verranno trovati mentre ci si trova in modalità di ricerca automatica o manuale.

Usare il tasto "▼" o "▲" per selezionare "Ricerca criptata" (Scan Encrypted), quindi premere "◀" o "▶" per impostare l'opzione su On o Off.

Aggiornamento ricevitore

Scaricamento (OAD)

Per assicurarsi che la TV abbia sempre le informazioni più aggiornate, usare questa impostazione. Assicurarsi che la TV sia impostata in modalità stand-by. La TV si alimenta automaticamente tutti i giorni alle 3.00 del mattino e ricerca ogni nuova informazione che possa essere trasmessa e la scaricherà automaticamente nel ricevitore. Questa

operazione dura all'incirca 30 minuti. Se dovete eseguire una registrazione importante alle 3.00 del mattino e non volete interromperla, disattivare la ricerca automatica OAD nel modo seguente:



- Premere il tasto "M" ed usare i tasti "▼" o "▲" per scegliere Impostazione e premere il tasto **OK**.
- Evidenziare il menu configurazione con i tasti "▼" o "▲" e premere **OK**.
- Usare i tasti "▼" o "▲" per scegliere "AGGIORNAMENTO RICEVITORE" e premere **OK**.



- Usare il tasto "◀" o "▶" per cambiare "Scansione automatica" da Attiva a Disattiva.
- Evidenziare il menu "Scansione per aggiornamento" con i tasti "▼" o "▲" e premere **OK** per iniziare l'aggiornamento.
- Alla fine della ricerca compare il messaggio " Ricerca completata per l'aggiornamento. Nessun nuovo software trovato" compare sullo schermo se non è stato trovato alcun nuovo software.
- Non dimenticare di riattivare la funzione automatica OAD dopo aver fatto la registrazione, ripetendo le istruzioni di sopra ma questa volta selezionando **ATTIVA**.

Nota: Dopo aver aggiornato l'OAD, la TV potrebbe essere avviata in modalità Prima Installazione (First Time Installtion).

Controllo genitori

Usare i tasti "▼" o "▲" per andare all'opzione "Blocco genitori". Premere il tasto **OK** per entrare nel menu. Viene visualizzata una casella di dialogo per la chiave di blocco. Inizialmente la chiave è impostata su "0000". Inserimento PIN. Se non è corretta viene visualizzato " Pin errato" OSD. Se è corretta, viene visualizzato il menu "Controllo genitori":



Blocco adulti (**)

(**) Se l'opzione Paese (Country) è impostata su UK durante la prima installazione, l'opzione Blocco Adulti non sarà visibile.

Quando è impostata, questa opzione riceve le informazioni per adulti dalla trasmissione e se il livello adulti è attivato non mostra video-audio.

Blocco del menù

In blocco menu, è possibile impostare i blocchi per tutti i menu, o il menu installazione limita l'accesso a questi menu. Se blocco menu è disattivato, ci sarà libero accesso al sistema menu. Usare i tasti "▼" o "▲" per andare all'opzione "Blocco menu". Usare i tasti "◀" o "▶" per scegliere la modalità del blocco menu.

DISATTIVATA : Tutti i menu sono sbloccati.

TUTTI I MENU : Si può accedere a tutti i menu solo con la corretta chiave di blocco. Quindi, l'utente non può aggiungere, cancellare, rinominare, spostare i canali, nè impostare i timer.

MENU INSTALLAZIONE: Il menu installazione è bloccato. Quindi l'utente non può aggiungere canali. Le modifiche saranno aggiornate dopo l'uscita dal menu configurazione.

Imposta PIN

Usare i tasti "▼" o "▲" per andare all'opzione "Imposta PIN". Premere **OK** per visualizzare la finestra "Imposta PIN". Usare i tasti numerici per inserire il nuovo numero del pin, per la verifica sarà necessario inserirlo per la seconda volta. Se entrambi i numeri pin sono di quattro caratteri e corrispondono, il pin sarà modificato. Il pin impostato dal produttore è 0000, se si cambia il numero del pin, assicurarsi di scriverlo e di conservarlo al sicuro.



Impostazioni ora (**)

(**) Se l'opzione Paese (Country) è impostata su UK durante la prima installazione, l'opzione impostazione ora non sarà visibile.

Nel menu configurazione, evidenziare la voce "Impostazione ora" (Time Settings) premendo il tasto "▼" o "▲". Premere OK e il sotto menu Impostazione ora viene visualizzato sullo schermo. Le funzioni Ora corrente, Impostazione fuso orario e Fuso orario saranno disponibili.

Usare il tasto "▼" o "▲" per evidenziare Impostazioni fuso orario. Impostare il fuso orario usando i tasti "◀" o "▶". Può essere impostato su AUTOMATICO o MANUALE. Quando si seleziona AUTOMATICO, le opzioni Ora corrente e Fuso orario non possono essere impostate. Se come impostazione del fuso orario si seleziona MANUALE, il fuso orario può essere modificato:

- Premendo il tasto "▼" o "▲", selezionare Fuso orario. Usare i tasti "◀" o "▶" per modificare il fuso orario da GMT-12 a GMT+12. L'ora corrente sulla parte alta del menu cambierà secondo il fuso orario selezionato.

Descrizione audio (opzionale)

La descrizione audio fa riferimento a una traccia audio aggiuntiva per le persone non vedenti e ipovedenti che si servono di supporti multimediali visivi, compresi spettacoli televisivi e film. Il narratore parla durante la presentazione, descrivendo quello che avviene a video durante le pause naturali dell'audio (e talvolta, se ritenuto necessario, anche durante il dialogo). È possibile servirsi di questa funzione solo se l'emittente supporta la presenza di una traccia narrativa aggiuntiva. Premere il tasto "▼" o "▲" per selezionare una voce. Quindi, usare il tasto "◀" o "▶" per impostare.

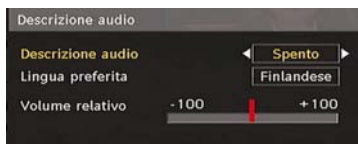

Descrizione audio (opzionale)

Questa funzione attiva o disattiva la descrizione audio; attivare o disattivare questa funzione premendo i tasti "◀" o "▶".

Lingua preferita (opzionale)

Premendo i tasti "◀" o "▶" viene modificata la lingua preferita della descrizione audio.

Questa impostazione può essere utilizzata solo se disponibile.

Volume relativo (opzionale)

Servendosi di questa opzione, il livello del volume della Descrizione Audio può essere aumentato o diminuito in modo relativo, a seconda del volume generale.

Standby ricerca (*)

(*) Questa impostazione è visibile solo quando l'opzione "Paese" (Country) è impostata su "Danimarca, Svezia, Norvegia o Finlandia" (Denmark, Sweden, Norway o Finland).

Usare il tasto "▼" o "▲" per selezionare "Ricerca Standby" (Standby Search), quindi premere "◀" o "▶" per impostare l'opzione su On o Off. Se si imposta la Ricerca Standby (Standby Search) su Off, questa funzione non sarà disponibile.

Per utilizzare la ricerca standby accertarsi che Standby ricerca (Standby Search) sia impostato su On.

Lingua

In questo menu l'utente può regolare la lingua preferita. La lingua viene modificata premendo il tasto OK.



Menu: mostra la lingua del sistema

Preferita

Se disponibili, saranno usate queste impostazioni. Altrimenti saranno usate le impostazioni correnti.

- **Audio:** premendo i tasti "◀" o "▶" si modifica la lingua dell'audio.



- **Sottotitoli:** modifica la lingua dei sottotitoli con i tasti “◀” o “▶”. La lingua scelta si vedrà nei sottotitoli.
- **Guida:** Premendo i tasti “◀” o “▶” modificare la lingua preimpostata.

Corrente

- **Audio:** Se è supportata la lingua audio, modificarla premendo i tasti “◀” o “▶”.
- **Sottotitoli:** Se sono supportati i sottotitoli, modificare la lingua dei sottotitoli con i tasti “◀” o “▶”. La lingua scelta si vedrà nei sottotitoli.

Nota: Se l'opzione Paese (Country) è impostata su Danimarca, Svezia, Norvegia o Finlandia (Denmark, Sweden, Norway o Finland), il menu “Impostazione lingua” (Language Settings) funzionerà come descritto in seguito:

Impostazioni lingua



Nel menu configurazione, evidenziare la voce “Impostazione lingua” (Language Settings) premendo il tasto “▼” o “▲”. Premere OK per visualizzare a schermo il sottomenu “Impostazione lingua” (Language Settings):

Usare i tasti “▼” o “▲” per evidenziare la voce menu che si desidera regolare, quindi premere “◀” o “▶” per procedere all'impostazione.

Note:

- “Lingua sistema” (System Language) determina la lingua del menu a schermo.
- “Lingua Audio” (Audio Language) si riferisce al sonoro dei canali.
- Le impostazioni primarie sono la priorità quando in una trasmissione sono disponibili scelte multiple. Le impostazioni secondarie sono le alternative quando le prime opzioni non sono disponibili.

Installazione

Il menu “Installazione” svolge principalmente la funzione di aiutare a creare la “Tabella dei canali” nella maniera più efficiente. Selezionare

“Installazione” dal menu “Configurazione” premendo i tasti “▼” o “▲”.

Questo menu comprende le seguenti voci:

- Ricerca automatica dei canali
- Scansione manuale dei canali
- “Cancella elenco servizi” (Clear Service List) (*)
- Prima installazione

(*) Per Danimarca, Svezia, Norvegia o Finlandia.



Ricerca automatica dei canali

La ricerca automatica dei canali si avvia premendo il tasto OK mentre è evidenziata la voce “Ricerca automatica”.

Sullo schermo compare il seguente messaggio:



Evidenziare Sì o No usando i tasti “◀” o “▶” e premere **OK** per confermare.

Se si seleziona Sì, la ricerca automatica viene avviata.

Se si seleziona No, la ricerca automatica viene annullata.

A ricerca terminata per i canali digitali, sullo schermo compare un messaggio che chiede se cercare i canali analogici:

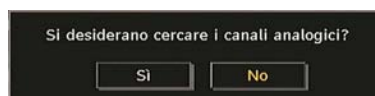

Premere il tasto OK per i canali analogici. Sullo schermo compare il menu per la ricerca dei canali analogici:





Selezionare **Paese**, **Lingua** e **Lingua del televideo** usando i tasti “▼” o “▲” e “◀” o “▶”. Premere il tasto **OK** o **ROSSO** per continuare. Per annullare, premere il tasto **BLU**. Durante il processo di sintonizzazione automatica, sullo schermo viene visualizzato il seguente messaggio:

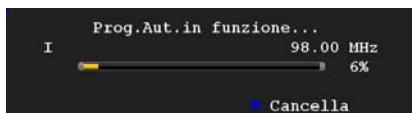

Dopo il termine di APS, la tabella programmi comparirà sullo schermo. Nella tabella programmi, si vedranno i numeri e i nomi assegnati agli stessi.

Se non si accettano le locazioni e/o i nomi dei programmi, è possibile cambiarli nella tabella programmi.

Scansione manuale dei canali

Nella scansione manuale dei canali, il numero del multiplex viene immesso manualmente e solo quel multiplex viene cercato per il canale. Per ogni numero di canale valido, sono visualizzati nella parte bassa dello schermo livello di segnale, e la qualità di segnale.

Nella ricerca manuale e automatica, un canale esistente nel database non viene memorizzato nuovamente per evitare duplicati di quel canale.

Cancella elenco servizi (*)

(*) Questa impostazione è visibile solo quando l'opzione “Paese” (Country) è impostata su “Danimarca, Svezia, Norvegia o Finlandia” (Denmark, Sweden, Norway o Finland).

L'uso di questa impostazione elimina i canali memorizzati. Premere il tasto “▼” o “▲” per selezionare “Cancella elenco servizi” (Clear Service List), quindi premere OK. Sullo schermo si visualizzerà il seguente OSD:



Premere OK per annullare. Selezionare “Sì” (Yes) premendo il tasto “◀” o “▶” e OK per eliminare tutti i canali.

Prima Installazione

L'utente può utilizzare questa voce per caricare le impostazioni predefinite che erano state caricate nel ricevitore in fabbrica.

Per installare le impostazioni di fabbrica, evidenziare il menu “Prima installazione” e premere il tasto **OK**; successivamente sarà richiesto se eliminare o meno le impostazioni. Selezionando “Sì” premendo il tasto **OK** mentre è evidenziato “Sì” la tabella dei canali esistenti sarà cancellata.

In seguito apparirà la richiesta di confermare la cancellazione di tutti i canali ed impostazioni:



Selezionando “Sì” e premendo il tasto **OK**, viene cancellata la tabella dei canali esistente.

Dopo aver caricato le impostazioni di fabbrica, viene visualizzato il menu “Prima installazione”.

Per primo viene visualizzato il menu per la scelta della lingua. Usando i tasti “▼” o “▲”, selezionare la lingua che si desidera e premere il tasto OK per attivarla.

Successivamente compare sullo schermo, “Prima installazione” OSD. Premendo i tasti “◀” o “▶”, selezionare il **Paese** che si desidera impostare e premere il tasto **OK**. (* solo per i paesi dell'Unione Europea).

A ricerca terminata per i canali digitali, sullo schermo compare un messaggio che chiede se cercare i canali analogici:



Premere il tasto **OK** per iniziare l'installazione. A ricerca terminata per i canali digitali, sullo schermo compare un messaggio che chiede se cercare i canali analogici:

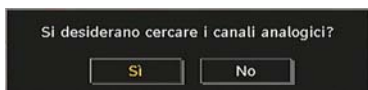

Premere il tasto **OK** per i canali analogici. Sullo schermo compare il menu per la ricerca dei canali analogici:



Selezionare **Paese**, **Lingua** e **TXT Lingua televideo** usando i tasti "▼" o "▲" e "◀" o "▶". Premere il tasto **OK** o **ROSSO** per continuare. Per annullare, premere il tasto **BLU**. Il menu seguente sarà visualizzato durante la sintonizzazione automatica:



Dopo la fine di APS, la tabella programmi comparirà sullo schermo. Nella tabella programmi, si vedranno i numeri e i nomi assegnati agli stessi.

Se non si accettano le locazioni e/o i nomi dei programmi, è possibile cambiarli nella tabella programmi.

Browser media

- Per visualizzare la finestra "Browser media", premere il tasto **"M"** sul telecomando e poi

selezionare "Browser media" premendo il tasto "▼" o "▲". Premere il tasto **OK** per continuare. Saranno visualizzati i contenuti del menu "Browser media" (a seconda dei contenuti della periferica USB)

- Quando viene collegato un dispositivo USB appare la seguente schermata:



Selezionare **SI (YES)** premendo il tasto "◀" o "▶" e premendo quindi il tasto **OK**. Verrà visualizzato il Browser Media.



- Dalla penna di memoria USB, è possibile riprodurre file musicali, immagini e video.

Nota: Se si collega una penna USB in modalità analogica, la TV passa automaticamente in modalità digitale.

Nota: Alcuni dispositivi USB non possono essere supportati.

Nota: Se la unità di memoria USB non viene riconosciuta dopo aver spento/acceso o nella Prima installazione, innanzitutto, staccare il dispositivo USB e spegnere/accendere l'apparecchio. Collegare nuovamente il dispositivo USB.

Attivazione file MP3



Play (Tasto verde): riproduce tutti i file multimediali salvati nella cartella, cominciando da quello selezionato.

Pausa (Tasto giallo): Mette in pausa il file in corso di riproduzione.

Stop (Tasto rosso): Arresta la riproduzione del file.

Precedente / Successivo (tasti sinistra/destra): passa alla riproduzione del file precedente o successivo.

Shuffle (tasto INFO) : Riproduce i file in sequenza casuale. Se si attiva la modalità "Casuale" (Shuffle), anche la funzione precedente/successivo seleziona i brani in ordine non sequenziale.

Loop (Tasto blu) riproduce il file selezionato in modo continuo.

Visualizzazione dei file JPG



Passa a – Jump (tastierino numerico) : Passa al file selezionato usando i tasti numerici.

OK: visualizza l'immagine selezionata a schermo intero.

Play / Presentazione (Tasto verde) avvia la presentazione diapositive, riproducendo tutte le immagini salvate nella cartella.

Opzioni relative alla presentazione diapositive



Pausa (Tasto giallo): Interrompe la presentazione di diapositive.

Continua (Tasto verde): continua la presentazione di diapositive.

Precedente / Successivo (tasti sinistra/destra): Passa alla diapositiva precedente o successiva.

Tasti Ruota (Tasti Su/Giu): ruota l'immagine usando i tasti su/giù.

RETURN (Exit): torna all'elenco file

Shuffle (Tasto rosso) : mostra i file in sequenza casuale e continua nella cartella corrente. L'icona  viene evidenziata. Se durante una presentazione è abilitata la modalità di riproduzione casuale, le immagini successive sono scelte a caso (se non è attivata la funzione ciclo, la presentazione si arresta appena giunta al termine. Se la funzione di riproduzione continua è abilitata, la presentazione diapositive è riavviata nuovamente).

Loop (Tasto blu) la presentazione diapositive diventa ciclica e l'icona  viene evidenziata.

Info: attiva la barra delle operazioni.

Riproduzione video

Play (Tasto rosso) : avvia la riproduzione video.

Stop (Tasto blu) : interrompe la riproduzione video.

Pause (Tasto OK) : mette in pausa la riproduzione video.

Riavvolgimento (Cursore a sinistra): torna indietro.

Avanti (Cursore verso destra): va in avanti.

Menu (Tasto M) : Imposta i sottotitoli/audio.

- È possibile impostare i sottotitoli utilizzando il tasto OK prima di avviare la riproduzione oppure utilizzando il tasto M in fase di riproduzione.

Premere il tasto RETURN (Exit) per tornare al menu precedente.

Nota: La modalità PIP/PAP non è disponibile mentre ci si trova in modalità "Browser Multimediale".



Navigazione nel sistema menu della TV analogica

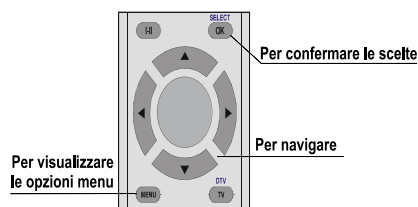

- Premere "M" per visualizzare il menu principale.
- Premere il tasto "◀" o "▶" per selezionare un'icona.
- Usare il tasto "▼" o "▲" per evidenziare.
- Premere i tasti "◀" o "▶" per cambiare le impostazioni.
- Premere "▶" per altre opzioni.
- Premere OK per memorizzare.
- Per uscire dal menu o tornare alla schermata del sotto-menu, premere "M".

Nota: Queste spiegazioni sono valide per la navigazione in tutto il sistema menu della TV analogica. Per selezionare le opzioni spiegate nelle parti che seguono, fare riferimento a "Navigazione nel sistema menu della TV analogica".

Sistema Menu TV analogica

Menu immagine



Modalità

Per le proprie esigenze di visualizzazione, si può impostare la relativa opzione di modalità.

Premere il tasto "▼" o "▲" per selezionare **Modalità**. Premere il tasto "◀" o "▶" per scegliere una di queste opzioni: **Cinema**, **Dinamico** e **Naturale**.

Luminosità/contrasto/colore/nitidezza/tinta

Premere il tasto "▼" o "▲" per selezionare l'opzione desiderata. Premere il tasto "◀" o "▶" per impostare il livello.

Nota: L'opzione **Tinta** è visibile esclusivamente quando sulla TV è in corso la ricezione di un segnale NTSC.

Temp. Colore

Premere il tasto "▼" o "▲" per selezionare **Temp. Colore**. Premere "◀" o "▶" per scegliere una di queste opzioni: **Freddo**, **Nomale** e **Caldo**.

Nota:

- L'impostazione dell'opzione **Freddo** dà ai colori bianchi una leggera predominanza blu.
- L'impostazione dell'opzione **Caldo** dà ai colori bianchi una leggera predominanza rossa.
- per i colori normali, selezionare l'opzione. **Nomale**

Riduzione rumore

In caso di segnale di trasmissione debole e immagine disturbata, usare l'impostazione **Riduzione rumore** per ridurre l'inconveniente. Premere il tasto

“▼” o “▲” per selezionare **Riduzione rumore**. Premere “◀” o “▶” per scegliere una di queste opzioni: **Bassa**, **Media**, **Alta** o **Spenta**.

Modalità filmato

I film sono registrati in un numero diverso di inquadrature per secondo rispetto ai normali programmi televisivi.

Premere il tasto “▼” o “▲” per selezionare **Modalità filmato**.

Premere il tasto “◀” o “▶” per impostare questa funzione a acceso o spento.

Attivare questa funzione durante la visione dei film per vedere le scene di movimento più chiaramente.

Modalità giochi (opzionale)

Selezionare **Modalità gioco** premendo il tasto “▼” o “▲”. Usare il tasto “◀” o “▶” per impostare la modalità gioco su **On** oppure **Off**. Quando la modalità gioco è impostata su On, verranno caricate le impostazioni specifiche, ottimizzate per garantire una migliore qualità video.

Quando la modalità giochi è attiva, la “Modalità immagine” e le impostazioni quali “Contrasto”, “Luminosità”, “Nitidezza”, “Colore” e “Temperatura colore” sono disattivate e invisibili.

Nota:

Quando la modalità gioco è attiva, il tasto di scelta modalità immagine sul telecomando non funziona.

Quando l'apparecchio TV è in modalità PIP/PAP, l'impostazione della modalità gioco viene disattivata ed eliminata dal menu Immagine.

Zoom immagine

Selezionare **Zoom immagine** premendo il tasto “▼” o “▲”.

Usare i tasti “◀” o “▶” per modificare lo zoom immagine in **Automatico**, **16:9**, **4:3**, **Panoramico**, **14:9**, **Cinema**, **Sottotitolo** o **Zoom**.

Reimposta

Premere il tasto “▼” o “▲” per selezionare **Reimposta**, Premere il tasto “◀” o “▶” o il tasto **OK** per riportare le modalità dell'immagine alle impostazioni predefinite in fabbrica..

Memorizza

Premere il tasto “▼” o “▲” per selezionare **Memorizza**. Premere il tasto “▶” o il tasto **OK** per memorizzare le impostazioni. “**Memorizzato...**” sarà visualizzato sullo schermo.

Menu Suono



Volume

Premere il tasto “▼” o “▲” per selezionare **Volume**. Premere il tasto “◀” o “▶” per modificare il livello del Volume.

Equalizzatore

Premere il tasto “▼” o “▲” per selezionare **Equalizzatore**. Premere il tasto “▶” per visualizzare il menu “Equalizzatore”.



Premere il tasto “◀” o “▶” per modificare la modalità. Nel menu equalizzatore, le modalità possono essere **Musica**, **Film**, **Flat**, **Normale**, **Classica** e **Utente**.

Selezionare la frequenza desiderata premendo il tasto “▼” o “▲” e aumentare o diminuire l'intensità di frequenza premendo il tasto “◀” o “▶”.

Premere il tasto “M” per tornare al menu precedente.

Nota: Le impostazioni del menu equalizzatore possono essere cambiate solo quando la **Modalità equalizzatore** è impostata su **Utente**.

Bilanciamento

Questa impostazione si usa per enfatizzare il bilanciamento dell'altoparlante sinistro o destro.

Premere il tasto “▼” o “▲” per selezionare **Bilanciamento**. Premere il tasto “◀” o “▶” per modificare il livello di bilanciamento. Il livello di bilanciamento può essere regolato tra **-32** and **+ 32**.

Cuffia

Premere il tasto “▼” o “▲” per selezionare **Cuffia**. Premere il tasto “▶” per visualizzare il menu “Cuffia”.

Di seguito sono descritte le opzioni del sottomenu Cuffia:

Volume

Premere il tasto “▼” o “▲” per selezionare **Volume**. Premere il tasto “▶” per aumentare il livello del volume della cuffia. Premere il tasto “◀” per diminuire il livello del volume delle cuffie. Il livello di volume della cuffia può essere regolato tra 0 e 63.

Suono cuffia (opzionale)

Premere il tasto “▼” o “▲” per selezionare **Suono Cuffia**. Usando il tasto “◀” o “▶” si può selezionare Principale, PIP/PAP, Attiva o Non attiva.

Principale	: suono finestra PIP/PAP.
PIP/PAP :	PIP/PAP window sound.
Attiva :	Suono della selezione corrente.
Non attiva	Suono della finestra non attiva allo stato attuale.

Modalità suono (opzionale)

Premere il tasto “▼” o “▲” per selezionare **Modalità suono**. Usando il tasto “◀” o “▶” è possibile selezionare la modalità Mono,

Stereo, Dual I or Dual II mode, solo se il canale selezionato supporta quella modalità.

AVL

La funzione “Limitazione automatica volume” (AVL) regola il suono per ottenere un livello fisso di audio tra i programmi (per esempio, gli spot pubblicitari tendono ad avere un audio più alto dei programmi).

Premere il tasto “▼” o “▲” per selezionare **AVL**. Premere il tasto “◀” o “▶” per impostare AVL su **On** o **Off**.

Uscita Spdif

Premere il tasto “▼” o “▲” per selezionare **Uscita Spdif**. Premere il tasto “◀” o “▶” per impostare **Uscita** su **On** o **Off**.

Nota: Se “Uscita Spdif è impostata su On, la cuffia sarà disattivata.

SRS TruSurr XT (opzionale)

Premere “▼” o “▲” selezionare **SRS TruSurr XT**. Premere il tasto “◀” o “▶” per impostare **SRS TruSurr XT** su on o off.

Nota: Se SRS TruSurr XT viene impostato su On, potrebbe non essere possibile impostare alcune funzioni del Menu Audio.

Memorizza

Premere il tasto “▼” o “▲” per selezionare “Memorizza”. Premere “▶” o il tasto **OK** per memorizzare le impostazioni. “**Memorizzato...**” sarà visualizzato sullo schermo.

Menu Funzione



Pip-Pap

Nel menu **Funzione** evidenziare la voce **PIP** premendo i tasti “▼” o “▲”. Premere il tasto “▶” per accedere al sottomenu **PIP**:



Usando il tasto “◀” o “▶” è possibile passare alla modalità PIP, PAP o disattivare la funzione.

Se la TV è passata alla modalità PIP o PAP, il sottomenu Pip-Pap sarà modificato di conseguenza e le impostazioni seguenti compariranno sullo schermo dello stesso menu.

Notare che se si passa alla modalità PAP usando l'impostazione Pip-Pap, saranno attive solo le opzioni "Fonte" e "Swap" tra le impostazioni del menu.

Pip-Pap

Questa voce controlla le modalità Pip/Pap. Usare i tasti “◀” o “▶” per passare a **Pip, Pap** o **Off**.

Dimensione Pip

Usando questa impostazione, è possibile impostare la dimensione della finestra. Premere il tasto “▼” o “▲” per evidenziare la voce “Dimensione Pip”. Usare il tasto “◀” o “▶” per impostare “Dimensione PIP a “Piccola” o “Grande”.

Nota: Questa impostazione non sarà attiva se la TV è impostata alla modalità Pap.

Posizione PIP

Questa impostazione è utilizzata per consentire lo spostamento delle immagini secondarie.

Selezionare la voce “Posizion PIP” usando il tasto “▼” o “▲”. Usare il tasto “◀” o “▶” per regolare la posizione PIP.

Le posizioni disponibili sono: In Basso a Destra, In Basso Sx, In Alto Sx, In Alto Dx.

Fonte

L'impostazione della “Fonte PIP” consente di selezionare la fonte dell'immagine secondaria.

Selezionare la voce “Fonte PIP” usando il tasto “▼” o “▲”. Usare il tasto “◀” o “▶” per impostare **Fonte PIP**.

Programma

Questa impostazione non sarà disponibile.

Swap (Inversione programma)

Selezionare la voce “**Swap**” usando il tasto “▼” o “▲”. Usare il tasto “◀” o “▶” per impostare. Questa funzione attiva lo scambio tra l'immagine principale e l'immagine PIP.

Nota: Vedere l'Appendice E per tutte le modalità PIP/PAP.

Timer spegnimento

Premere il tasto “▼” o “▲” per selezionare **Timer spegnimento**. Usare il tasto “◀” o “▶” per impostare **Timer spegnimento**.

Il timer può essere programmato tra **Off** e **120** minuti in fasi di **10** minuti.

Se viene attivato **Timer spegnimento**, alla fine del tempo selezionato, la TV entra automaticamente in modalità stand-by.

Blocco bambini

Premere il tasto “▼” o “▲” per selezionare **Blocco bambini**.

Usare il tasto “◀” o “▶” per impostare “Blocco bambini” su **On** o **Off**. Quando è selezionato **On**, l'apparecchio TV può solo essere controllato manualmente dal telecomando. In tal caso, i tasti del pannello frontale (tranne il tasto **STANDBY**) non funzioneranno.

Se viene premuto uno di questi tasti, sullo schermo comparirà **Blocco bambini attivo** quando non è visibile la schermata menu.

Lingua

Premendo il tasto “▼” o “▲” selezionare **Lingua**. Premere il tasto “◀” o “▶” per selezionare la **lingua**.

Zoom predefinito

Quando la modalità zoom è impostata su **AUTO**, la TV imposta tale modalità in accordo al segnale di trasmissione. Se non sono



disponibili informazioni in merito al segnale WSS "Segnalazione schermo ampio" o al formato immagine, la TV adotta questa opzione. Premere il tasto "▼" o "▲" per selezionare **Zoom predefinito**. E' possibile impostare lo **Zoom predefinito** su **Panoramico, 16:9, 4:3** o **14:9** premendo il tasto "◀" o "▶".

Sfondo blu

In caso di segnale debole o assente, la TV passa automaticamente allo sfondo blu. Per attivare questa funzione, impostare **Sfondo blu** su **On**.

Premendo il tasto "▼" o "▲" selezionare il **Fondo blu**. Premere il tasto "◀" o "▶" per impostare **Sfondo blu** su **On** o **Off**.

Menu sfondo

Premendo il tasto "▼" o "▲" selezionare **Sfondo menu**. E' possibile impostare il livello dello sfondo menu premendo il tasto "◀" o "▶".

Modalità Eco

Premere il tasto "▼" o "▲" per selezionare Modalità Eco. Usare il tasto "◀" o "▶" per impostare la modalità Eco su **On** oppure **Off**.

Per ulteriori informazioni sulla modalità Eco, consultare la sezione "**Informazioni per la tutela dell'ambiente**" del presente manuale.

Retroilluminazione

Questa impostazione controlla il livello di **Retroilluminazione**. Premendo il tasto "▼" o "▲" selezionare "Retroilluminazione". Premere il tasto "◀" o "▶" per impostare la **Retroilluminazione** su **Auto, Medio, Massimo** o **Minimo**.

Nota: se la modalità eco è attiva, la funzione della luce di sfondo non sarà visibile..

Menu interruzione

Per impostare una interruzione specifica per le schermate del menu, impostare un valore per l'opzione esaminata.

Premere il tasto "▼" o "▲" per selezionare **Menu interruzione**. Usare il tasto "◀" o "▶" per cambiare il menu timeout a **15 sec, 30 sec** o **60 sec**.

Lingua televideo

Premere il tasto "▼" o "▲" per selezionare **Lingua televideo**. Usare il tasto "◀" o "▶" per

modificare la **Lingua televideo** in **Occidentale, Orientale, Turco/Greco, Cirillico** o **Arabo..**

Modalità Full HDMI PC (opzionale)

Se si desidera visualizzare la schermata PC in modalità HDMI usando una connessione esterna, impostare su **On** l'opzione "MODALITÀ SCHERMO INTERO PC HDMI" (HDMI PC FULL MODE), così da regolare il formato correttamente. Con alcune risoluzioni potrebbe non essere attiva.

Nota: Se si connette un dispositivo HDMI e si commuta la TV in modalità HDMI, questa funzione diventa visibile (fatta eccezione per la risoluzione 1080i/1080P).

Modalità Schermo intero (opzionale)

Se si connette un dispositivo mediante i connettori HDMI o YPbPr e si imposta la risoluzione 1080i/1080P, la voce "Modalità Schermo intero" (Full Mode) diventa visibile. È possibile impostare tale modalità su 1:1 o "Normale" (Normal) usando "◀" o "▶". Se si seleziona 1:1, è possibile regolare correttamente il formato dello schermo. Se si imposta l'opzione "Normale" (Normal), è possibile espandere il formato dello schermo.

Ext Out

Premere il tasto "▼" o "▲" per selezionare la sorgente esterna. Usare il tasto "◀" o "▶" per impostare su **on** o **off**.

Nota:

L'alimentazione dell'antenna deve essere su "Off" quando si usa un'antenna standard invece di un'antenna attiva.

Menu installazione



Programma

Premere il tasto “▼” o “▲” per selezionare Programma. Usare il tasto “◀” o “▶” per selezionare il numero del programma. E’ anche possibile inserire un numero usando i tasti numerici sul telecomando. Ci sono 200 programmi memorizzati tra 0 e 199.

Banda

E’ possibile selezionare la banda sia C che S. Premere il tasto “◀” o “▶” per selezionare Banda.

Canale

Il canale può essere cambiato con il tasto “◀” o “▶” o con i tasti numerici.

Sistema colore

Premere il tasto “▼” o “▲” per selezionare “Sistema colore”. Usare il tasto “◀” o “▶” per cambiare il sistema colore in PAL, PAL 60, SECAM o AUTO.

Sistema suono

Premere il tasto “▼” o “▲” per selezionare “Sistema suono”. Premere il tasto “◀” o “▶” per cambiare il sistema suono in BG,DK, I, L or L”.

Sintonia fine

Premere il tasto “▼” o “▲” per selezionare “Sintonia fine”. Premere il tasto “◀” o “▶” per regolare la sintonia.

Ricerca

Premere il tasto “▼” o “▲” per selezionare “Ricerca”. Usare il tasto “◀” o “▶” per avviare la ricerca. E’ inoltre possibile impostare la frequenza desiderata usando i tasti numerici, quando l’opzione “Ricerca” è evidenziata.

Memorizza

Premere il tasto “▼” o “▲” per selezionare “Memorizza”. Premere il tasto “▶” o il tasto **OK** per memorizzare le impostazioni. “**Memorizzato...**” sarà visualizzato sullo schermo.

Menu installazione in modalità AV

La schermata di seguito si apre nel “Menu installazione” quando la TV è in modalità AV. Si noti che sono disponibili solo alcune opzioni. Passare alla modalità TV per visualizzare la versione completa del “Menu **installazione**”.



Sistema colore

Premere il tasto “▼” o “▲” per selezionare **Sistema colore**. Premere il tasto “◀” o “▶” per cambiare il sistema in **PAL, SECAM, PAL60, AUTO, NTSC 4,43** o **NTSC 3,58**.

Memorizzare

Premere il tasto “▼” o “▲” per selezionare **Memorizza programmi**. Premere il tasto “▶” o il tasto **OK** per memorizzare le impostazioni. “**Memorizzato...**” sarà visualizzato sullo schermo.

Tabella programmi

Selezionare **Tabella programmi** premendo il tasto “▼” o “▲”. Premere “▶” per visualizzare la tabella programmi.

Programma	Canale	Programma	Canale
P001	CH4	P011	S-32
P002	C-12	P012	S-33
P003	C-43	P013	S-34
P004	C-54	P014	S-36
P005	C-55	P015	S-38
P006	S-15	P016	S-40
P007	S-20	P017	----
P008	S-21	P018	----
P009	S-22	P019	----
P010	S-30	P020	----

Muovendo il cursore nelle quattro direzioni, è possibile raggiungere 20 programmi nella stessa pagina. E’ anche possibile scorrere le pagine in alto e in basso premendo i tasti di navigazione per vedere tutti i programmi nella modalità TV (tranne la modalità AV). Servendosi del cursore, la selezione dei programmi viene eseguita automaticamente.

Nome

Per cambiare il nome di un programma, selezionare il programma e premere il tasto **ROSSO**.

La prima lettera del nome selezionato inizia a lampeggiare. Premere il pulsante "▼" o "▲" per modificare la lettera e il pulsante "◀" o "▶" per selezionare le altre lettere. Premendo il tasto **ROSSO**, è possibile memorizzare il nome.

Sposta

Selezionare il programma che si desidera con i tasti di navigazione. Premere il tasto **VERDE**. Per mezzo dei tasti di navigazione, spostare il programma selezionato nello spazio del programma stabilito e premere ancora il tasto **VERDE**.

Elimina

Per cancellare il programma, premere il tasto **GIALLO**. Premendo ancora il tasto **GIALLO** si elimina il programma selezionato dall'elenco dei programmi, e i programmi successivi si spostano di uno verso l'altro.

APS (Sistema programmazione automatica)

Quando si preme il tasto **BLU** per APS, sullo schermo compare il menu, **Sistema programmazione automatica**



Paese

Premere il tasto "▼" o "▲" per selezionare il paese. Se si desidera uscire dalla funzione A.P.S., premere il tasto **BLU**.

Quando si preme il tasto **OK** o **ROSSO** per avviare APS, tutti i programmi memorizzati saranno cancellati e la TV procederà alla

ricerca dei canali disponibili. Durante la ricerca, sarà visualizzato l'OSD di seguito:

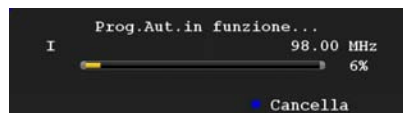

Ogni volta che si preme il tasto **BLU** la funzione APS si ferma e la Tabella programmi compare sullo schermo.

Se si attende la fine dell'APS, la tabella programmi viene visualizzata con i programmi trovati e localizzati.

Menu Fonte

Premere il tasto "▼" o "▲" per selezionare la sesta icona. Poi premere il tasto "▶" o il tasto **OK** Il "Menu Fonte" compare sullo schermo:



Nel "Menu Fonte", evidenziare una fonte premendo il tasto "▼" o "▲" e spostarsi a quella modalità, premendo il tasto "▶" le opzioni "Fonte" disponibili; **TV, DTV/USB, EXT-1, EXT-2, FAV, HDMI-1, HDMI-2, HDMI-3, HDMI-4 YPbPr o PC-VGA.**

Nota: Una volta connessi i sistemi opzionali alla TV, selezionare l'ingresso richiesto per la visualizzazione delle immagini generate dalla fonte aggiuntiva.

Sistema menu modalità PC

Vedere la sezione "**Collegamento TV LCD a un PC**" per collegare un PC alla TV.

Per passare alla fonte **PC**, premere il tasto "**SOURCE**" sul telecomando e selezionare ingresso PC. Inoltre, è possibile usare il menu "**Fonte**" per passare alla modalità **PC**.

Notare che le impostazioni del menu modalità PC sono disponibili solo quando la TV è su una fonte PC.

Menu Posizione PC

Premendo il tasto “◀” o “▶”, selezionare la prima icona. Sullo schermo compare il menu “Posizione PC”:



Posizione automatica

Se si sposta l'immagine orizzontalmente o verticalmente in una posizione non desiderata, usare questa voce per collocarla nel posto giusto. Questa sezione ottimizza automaticamente la visualizzazione.

Selezionare la voce “Posizione automatica” usando i tasti “▼” o “▲”. Premere il tasto **OK** “◀”, “▶”

Avvertenza: Assicurarsi che la regolazione automatica sia eseguita con un'immagine a schermo intero, al fine di ottimizzare i risultati.

Posizione H (Orizzontale)

Questo comando sposta l'immagine orizzontalmente sul lato destro o sinistro dello schermo.

Selezionare la voce **Posizione H** usando i tasti “▼” o “▲”. Usare il tasto “◀” o “▶” per regolare il valore.

Posizione V (Verticale)

Questo comando sposta l'immagine verticalmente verso la parte superiore o inferiore dello schermo.

Selezionare la voce **Posizione V** usando il tasto “▼” o “▲”. Usare il tasto “◀” o “▶” per regolare il valore.

Fase

A seconda della risoluzione e della frequenza di scansione che si inserisce nell'apparecchio TV, è possibile vedere sullo schermo un'immagine offuscata o disturbata. In tal caso, è possibile utilizzare questa voce per avere un'immagine chiara, provando e rettificando.

Selezionare la voce **Fase** usando i tasti “▼” o “▲”. Usare il tasto “◀” o “▶” per regolare il valore.

Dot Clock

Le regolazioni Dot Clock correggono l'interfaccia che compare come una banda verticale in presentazioni a punti continui come fogli di lavoro o paragrafi o testi in caratteri più piccoli.

Selezionare la voce **Dot Clock** usando i tasti “▼” o “▲”. Usare il tasto “◀” o “▶” per regolare il valore.

Menu Immagine PC

Per impostare le voci del menu immagine PC, procedere come segue:

Premere il tasto “◀” o “▶” per selezionare la seconda icona. Il menu “Immagine PC” compare sullo schermo.

Le impostazioni **Luminosità**, **Contrasto** e **Temperatura colore** in questo menu sono le stesse delle regolazioni definite nel menu Immagine TV in “Sistema menu TV analogica”.

Nota: Se si imposta Temp colore come as Utente, è possibile definire le impostazioni R, G, B manualmente.

Menu suono

Le voci in questo menu sono descritte in “Menu suono” nella sezione “Sistema menu”.

Menu funzione

Le impostazioni del “menu funzione” sono identiche a quelle descritte nella sezione “Menu funzione” di “Sistema menu”.

Menu fonte

Le impostazioni del “menu fonte” sono identiche a quelle descritte nella sezione “Menu fonte” di “Sistema menu”.

Visualizzazione delle informazioni TV

Numero Programma, **Nome Programma**, **Indicatore Suono** e **Modlità Zoom** sono voci visualizzate sullo schermo quando è inserito un nuovo programma o si preme il tasto **INFO** (i).

Funzione muto

Premere il tasto "M" per disattivare il suono. L'indicatore "muto" sarà visualizzato nella parte alta dello schermo.

Per cancellare "muto", ci sono due alternative; la prima consiste nel premere il tasto "M" e la seconda consiste nell'aumentare il livello del volume.

Modalità PIP (Picture-in-Picture) e PAP (Picture-and-Picture)

Premere il tasto "PIP/PAP" per passare alla modalità PIP.

Nella modalità PIP, una piccola immagine (immagine PIP) è visualizzata sull'immagine principale. Ci sono 1 dimensione e 4 posizioni disponibili per la finestra PIP (superiore sinistra, superiore destra, inferiore sinistra e inferiore destra).

Quando si entra in modalità PIP, la finestra attiva predefinita è la finestra PIP ed è indicata da un riquadro giallo. La finestra attiva può essere modificata, premendo il tasto "←" o "→" le informazioni dello stato OSD appartengono alla finestra attiva. Il luogo dello stato degli OSD è lo stesso per entrambe le finestre.

Premere ancora il tasto "PIP/PAP" per uscire dalla modalità PAP.

Nella modalità PAP, due immagini con uguali dimensioni sono visualizzate sullo schermo. I rapporti delle finestre sono fissi.

Quando si passa alla modalità PAP, la finestra principale della modalità PAP è visualizzata sul lato destro dello schermo. La finestra attiva può essere modificata premendo il tasto "←" o "→".

Premere ancora il tasto "PIP/PAP" per uscire dalla modalità PAP.

Scelta modalità immagine

Premendo il tasto **PRESET**, è possibile modificare le impostazioni della **Modalità immagine** in accordo ai requisiti di visualizzazione. Le opzioni disponibili sono "Dinamico", "Naturale" e "Cinema".

Blocco immagine

È possibile bloccare l'immagine a schermo premendo il tasto "OK" del telecomando.

Premere il tasto "OK" per bloccare l'immagine. Premere nuovamente per uscire dalla modalità di blocco.

Modalità Zoom

È possibile modificare il formato (dimensioni immagine) della TV per visualizzare l'immagine in diverse modalità.

Premere il tasto "SCREEN" per cambiare direttamente la modalità di zoomata.

Le modalità zoom disponibili sono elencate sotto.

Nota:

In modalità **YPbPr** e **HDMI** a risoluzioni 720p-1080, è disponibile solo la modalità 16:9.

In modalità **PC** è disponibile solo la modalità **16:9**.

Auto

Quando un segnale **WSS (Segnalazione schermo ampio)**, che mostra la proporzione dell'immagine, è presente nel segnale di trasmissione o il segnale da un dispositivo esterno, l'apparecchio TV cambia automaticamente la modalità **ZOOM** a seconda del segnale **WSS**.

- Quando la modalità **AUTO** non funziona correttamente a causa della scarsa qualità del segnale **WSS** o quando si desidera cambiare la modalità **ZOOM**, passare ad un'altra modalità **ZOOM** manualmente..

16:9

Questo estende in modo uniforme i lati sinistro e destro di una immagine normale (rapporto di aspetto 4:3) fino a riempire completamente lo schermo TV.



- Per le immagini con rapporto 16:9 che sono state ridimensionate in una immagine normale (rapporto di aspetto 4:3), usare la modalità **16:9** per ripristinare l'immagine alla sua forma originale.

4:3

Usare per visualizzare una immagine normale (rapporto di aspetto 4:3) come se fosse la sua dimensione originaria.



Panoramico

Questo allarga i lati sinistro e destro di una immagine normale (rapporto di aspetto 4:3) fino a riempire lo schermo, senza fare apparire l'immagine innaturale.



La parte superiore e inferiore dell'immagine sono leggermente tagliate.

14:9

Questo zooma la larghezza dell'immagine (rapporto di aspetto 14:9) fino ai limiti superiore ed inferiore dello schermo.



Cinema

Questo zooma la larghezza dell'immagine (rapporto di aspetto 16:9) allo schermo pieno.

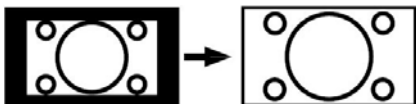

Sottotitoli

Questo zooma la larghezza dell'immagine (rapporto di aspetto 16:9) con i sottotitoli allo schermo pieno.

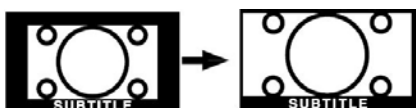

Zoom

Questa modalità consente di eseguire lo zoom della larghezza dell'immagine.

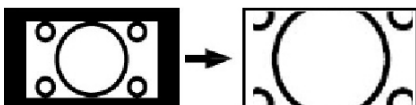

Nota È possibile passare alla schermata precedente o successiva premendo i tasti "▼" / "▲" quando viene selezionato il tipo di zoom fra 14:9, Cinema o Sottotitoli.

Televideo

Il sistema televideo trasmette sulla TV informazioni quali notizie, sport e previsioni del tempo. Si noti che in caso di indebolimento del segnale, ad esempio a causa di maltempo, potrebbero verificarsi alcuni errori testuali oppure la funzione potrebbe essere disattivata.

I **tasti funzione del televideo** sono elencati di seguito:

“TV” Televideo On-Off /modalità PAT

Attiva la modalità televideo quando è premuto una volta. Premendo questo tasto, lo schermo sarà diviso in due finestre, una che visualizza il televideo e l'altra che visualizza il canale corrente. Premere nuovamente il tasto per uscire dalla modalità televideo.

“i” Indice

Seleziona la pagina dell'indice del televideo.

“TV” Mix

Mette la schermata televideo al di sopra del programma.

“TV” Espandi

Premere una volta per allargare la metà superiore della pagina e premere di nuovo per allargare la metà inferiore. Premere ancora per tornare alla dimensione normale.

“TV?” Mostra

Mostra informazioni nascoste (per esempio soluzioni di giochi).

“TV” Fermo

Ferma una pagina quando serve. Premere di nuovo per riprendere.

“TV” Pagine sub-codice / Ora

Seleziona le pagine di sub-codice se disponibili, quando il televideo è attivo. Quando il televideo non è attivo, visualizza l'ora se il programma non ha trasmissione televideo.

P+ / P- e numeri (0-9)

Premere per selezionare una pagina.

Nota: La maggior parte delle stazioni TV usando il codice 100 per le pagine dell'indice.

Tasti colorati

(ROSSO/VERDE/GIALLO/BLU)

L'apparecchio TV supporta i sistemi **FASTEXT** e **TOP text**. Quando questi sistemi sono disponibili, le pagine sono divise per gruppi o argomenti.

Quando è disponibile il sistema **FASTEXT**, le sezioni della pagina del televideo sono codificate a colori e possono essere selezionate premendo i tasti colorati. Premere il tasto colorato corrispondente alle proprie richieste.

Compaiono le scritte colorate che mostrano quali tasti colorati usare quando è presente la trasmissione **TOP text**. La pressione dei comandi **P -** o **P +** comporta la richiesta, rispettivamente, della pagina successiva o precedente.

Indicazioni

Pulizia dello schermo

Pulire lo schermo con un panno soffice leggermente umido. Non utilizzare solventi abrasivi poiché potrebbero danneggiare il rivestimento esterno dello schermo del televisore.

Per sicurezza, staccare la spina dalla rete quando si pulisce l'apparecchio. Quando si sposta la TV, tenerla correttamente dal basso.

Persistenza dell'immagine

Notare che può presentarsi l'effetto fantasma se si visualizza un'immagine persistente. La persistenza dell'immagine della TV LCD può scomparire dopo breve tempo. Provare a spegnere la TV per un pò.

Per evitarlo, non lasciare lo schermo con immagine ferma per lunghi periodi.

Nessuna accensione

Se la TV non si accende, verificare il cavo di alimentazione e la connessione con l'uscita della presa di rete.

Immagine di scarsa qualità

E' stato selezionato il sistema TV corretto? L'apparecchio TV o l'antenna della casa sono situati troppo vicino a dotazioni audio senza messa a terra o a luci al neon, ecc?

Montagne o palazzi alti possono causare uno sdoppiamento delle immagini o delle ombre attorno all'immagine. A volte è possibile migliorare la qualità dell'immagine modificando la direzione dell'antenna.

L'immagine o il televideo sono irriconoscibili? Controllare se è stata inserita la frequenza corretta. Eseguire nuovamente la sintonizzazione dei canali.

La qualità dell'immagine può risultare scadente quando vi sono due apparecchiature contemporaneamente collegate al televisore. In tal caso, scollegare una delle periferiche.

Nessuna immagine

L'antenna è stata collegata in modo corretto? Gli spinotti sono inseriti a fondo nella presa dell'antenna? Il cavo dell'antenna è danneggiato? Sono state usate le spine giuste

per collegare l'antenna? In caso dubbio, rivolgersi al rivenditore.

Nessuna Immagine significa che la TV non riceve alcuna trasmissione. Sono stati selezionati i tasti giusti sul telecomando? Provare ancora una volta.

Assicurarsi di aver selezionato la fonte di ingresso corretta.

Suono

Non si sente alcun suono.  stato forse interrotto il suono, premendo il tasto?

Il suono proviene solo da uno degli altoparlanti. Il bilanciamento è impostato solo ad un estremo? Vedere il **Menu suono**.

Telecomando

L'apparecchio TV non risponde più al telecomando. Le batterie potrebbero essere esaurite. Se è così è possibile ancora usare i tasti locali nella parte posteriore dell'apparecchio TV.

Fonti ingresso

Se non è possibile selezionare una fonte di ingresso, è possibile che non sia collegato alcun dispositivo.

Controllare i cavi AV e le connessioni se si è cercato di collegare un dispositivo.

Appendice A: Modalità tipica monitor - ingresso PC

Il display ha una risoluzione massima di 1920 x 1200. La tabella che segue è una illustrazione di alcune modalità di visualizzazione video tipiche.

La TV potrebbe non supportare alcune risoluzioni. Le modalità di risoluzione supportate sono elencate sotto.

Se si commuta il PC su una modalità non supportata, sullo schermo compare un OSD di avvertimento.

Nota: Le modalità di risoluzione contrassegnate dall'asterisco (*) non sono disponibili nelle modalità PIP/PAP.

Indice	Risoluzione		Frequenza		Standard
	Orizz.	Vert.	Vert. (Hz)	Orizz. (KHz)	
1	640	350	85	37.9	VESA
2	640	400	85	37.9	VESA
3	640	400	70	31.5	IBM VGA
4	640	480	60	31.5	VESA
5	640	480	66	35.0	MAC
6	640	480	72	37.9	VESA
7	640	480	75	37.5	VESA
8	640	480	85	43.3	VESA
9	800	600	56	35.2	VESA
10	800	600	60	37.9	VESA
11	800	600	70	43.8	
12	800	600	72	48.1	VESA
13	800	600	75	46.9	VESA
14	800	600	85	53.7	VESA
15	832	624	75	49.7	MAC
16	1024	768	43	35.5	VESA (interface)
17	1024	768	60	48.4	VESA
18*	1024	768	70	56.5	VESA
19*	1024	768	72	57.7	
20*	1024	768	75	60.0	
21*	1024	768	85	68.3	
22	1152	864	60	53.8	
23*	1152	864	70	64.2	VESA
24*	1152	864	75	67.5	VESA
25*	1152	864	85	77.1	VESA
26*	1152	870	75	68.9	MAC
27	1280	768	60	47.7	VESA
28	1360	768	60	47.7	
29*	1280	768	75	60.2	VESA
30	1280	960	60	60.0	VESA
31*	1280	960	75	75.0	VESA
32*	1280	960	85	85.9	VESA
33	1280	1024	60	64.0	VESA
34*	1280	1024	75	80.0	VESA
35*	1280	1024	85	91.1	VESA
36	1400	1050	60	65.3	
37*	1400	1050	75	82.3	
38	1440	900	60	55.9	
39*	1440	900	75	70.6	
40*	1600	1200	60	75.0	VESA
41	1680	1050	60	65.3	
42*	1920	1200	60	74.5	

Appendice B: Compatibilità segnali AV e HDMI (tipi di segnali in ingresso)

Fonte	Segnali supportati		Disponibile
EXT-1 (SCART 1)	PAL 50/60		O
	NTSC 60		O
	RGB 50		O
	RGB 60		O
EXT-2 (SCART-2)	PAL 50/60		O
	NTSC 60		O
	RGB 50		X
	RGB 60		X
FAV	PAL 50/60		O
	NTSC 60		O
YPbPr	480I	60Hz	O
	480P	60Hz	O
	576I	50Hz	O
	576P	50Hz	O
	720P	50Hz	O
	720P	60Hz	O
	1080I	50Hz	O
	1080I	60Hz	O
	1080P	50Hz	O
	1080P	60Hz	O
HDMI1 HDMI2 HDMI3 HDMI4	480I	60Hz	O
	480P	60Hz	O
	576I	50Hz	O
	576P	50Hz	O
	720P	50Hz	O
	720P	60Hz	O
	1080I	50Hz	O
	1080I	60Hz	O
	1080P	50Hz	O
	1080P	60Hz	O
	1080P	24 HZ	O

(X: Non disponibile, O: Disponibile)

Nota: In certi casi i segnali della TV LCD possono non essere ricevuti e visualizzati correttamente. Il problema può essere causato dall'incompatibilità con gli standard dei dispositivi di ingresso (lettore DVD, decoder digitale, ecc). Se si dovessero verificare tali problemi, contattare il venditore e il produttore dei dispositivi.

Appendice C: Risoluzioni DVI supportate

Se si collegano dei dispositivi ai connettori della TV utilizzando cavi di conversione DVI (non in dotazione), è possibile fare riferimento alle seguenti informazioni sulla risoluzione.

	24Hz	25Hz	30Hz	50Hz	60Hz
480i					<input checked="" type="checkbox"/>
480p					<input checked="" type="checkbox"/>
576i				<input checked="" type="checkbox"/>	
576p				<input checked="" type="checkbox"/>	
720p				<input checked="" type="checkbox"/>	<input checked="" type="checkbox"/>
1080i				<input checked="" type="checkbox"/>	<input checked="" type="checkbox"/>
1080p	<input checked="" type="checkbox"/>	<input checked="" type="checkbox"/>	<input checked="" type="checkbox"/>	<input checked="" type="checkbox"/>	<input checked="" type="checkbox"/>

Appendice D: Specifiche pin

Specifiche pin connettore SCART

Pin	Segnale ingresso	Pin	Segnale ingresso
1	AUDIO OUT (DESTRA)	12	Non in uso
2	AUDIO IN (DESTRA)	13	RGB-R TERRA
3	AUDIO OUT (SINISTRA/ MONO)	14	GND
4	AUDIO TERRA	15	RGB-R / S.VHS CROMINANZA IN
5	RGB-B TERRA	16	SEGNALE BLANKING
6	AUDIO IN (SINISTRA/MONO)	17	VIDEO COMPOSITO TERRA
7	RGB-B IN	18	SEGNALE BLANKING TERRA
8	INTERRUTTORE AUDIO / RGB / 16:9	19	USCITA VIDEO COMPOSITO
9	RGB-G TERRA	20	VIDEO COMPOSITO / LUMINANZA S.VHS IN
10	Non in uso	21	TERRA / SCUDO (TELAIO)
11	RGB-G IN		

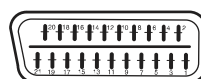

Specifiche pin connettore HDMI

Pin	Segnale ingresso	Pin	Segnale ingresso
1	TMDS Dati2+	11	Scudo orologio TMDS
2	TMDS scudo dati2	12	Orologio TMDS
3	TMDS Dati 2-	13	CEC
4	TMDS Dati 1+	14	Riservato (N.C. su dispositivo)
5	TMDS scudo dati1	15	SCL
6	TMDS Dati1-	16	SDA
7	TMDS Dati0+	17	DDC/CED terra
8	TMDS scudo dati0	18	Potenza +5V
9	TMDS Dati0-	19	Rilevamento spina calda
10	Orologio TMDS +		

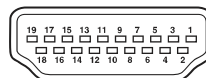

Ingresso segnale

Terminale PC RGB (connettore D-sub 15-pin)

Pin	Segnale ingresso
1	R
2	V o sinc su verde
3	B
4	Nessuna connessione
5	Nessuna connessione
6	R. TERRA
7	V. TERRA
8	B. TERRA
9	Nessuna connessione
10	GND
11	Nessuna connessione
12	[SDA]
13	H. sinc o sinc composita H/V
14	V. sinc. [V.CLK]
15	[SCL]

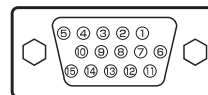

Appendice E: Combinazioni modalità PIP/PAP

PRINCIPALE	TV	DTV/USB	Scart1	Scart2	FAV	HDMI1	HDMI2	HDMI3	HDMI4	YPbPr	PC-VGA
TV	x	x	✓ (RGB)	x	x	✓	✓	✓	✓	✓	✓
DTV/USB	x	x	✓	✓	✓	✓	✓	✓	✓	✓	✓
Scart1	✓ (RGB)	✓	x	✓ (RGB)	✓ (RGB)	✓	✓	✓	✓	✓	✓
Scart2	x	✓	✓ (RGB)	x	x	✓	✓	✓	✓	✓	✓
FAV	x	✓	✓ (RGB)	x	x	✓	✓	✓	✓	✓	✓
HDMI1	✓	✓	✓	✓	✓	x	x	x	x	✓	✓
HDMI2	✓	✓	✓	✓	✓	x	x	x	x	✓	✓
HDMI3	✓	✓	✓	✓	✓	x	x	x	x	✓	✓
HDMI4	✓	✓	✓	✓	✓	x	x	x	x	✓	✓
YPbPr	✓	✓	✓	✓	✓	✓	✓	✓	✓	x	✓
PC-VGA	✓	✓	✓	✓	✓	✓	✓	✓	✓	✓	x

(RGB): Indica che la selezione è possibile solo se Scart-1 dispone di segnale RGB.

Se queste fonti sono impostate sulla finestra principale e Scart-1 non dispone di un segnale RGB, la fonte Pip\Pap non può essere commutata in Scart-1.

Se la fonte scart-1 è impostata sulla finestra principale e non dispone di un segnale RGB, la fonte Pip\Pap non può essere commutata in fonti TV, Scart-2 ed FAV.

Appendice F: Formati di file supportati per la modalità USB

Media	Estensione file	Formato		Consigli
		Video	Ingressi	(Risoluzione massima / bit rate)
Film	.mpg/ .dat/ .vob	MPEG1	MPEG Strato 1/2/3	
		MPEG2	MPEG2	
		XviD/ 3ivx	PCM/MP3	Versione XviD fino a: 1.1.2
	.avi	MPEG4	PCM/MP3	
		MS ISO MPEG4	PCM/MP3	Supporta SP e ASP
	MJPEG	PCM	30fps@VGA	
Musica	-	-	PCM	Frequenza di campionamento: 8K ~ 48KHz
	.mp3	-	MPEG 1/2 Strato 1/2 3 (MP3)	Frequenza di campionamento: 8K ~ 48KHz, Frequenza di campionamento: 32K~320Kbps
Foto	.jpg	JPEG Baseline		WxH = 14592x12288, fino a 179 Mega-pixel Formato supporto: 444/ 440/ 422/ 420/ Scala di grigi Fino a 4 Mega-pixel
		JPEG Progressivo		Formato supporto: 444/ 440/ 422/ 420/ Scala di grigi
	.gif	GIF		WxH = 14592x12288, fino a 179 Mega-pixel
	.bmp	bit map		WxH = 14592x12288, fino a 179 Mega-pixel
Sottotitoli esterni	.srt			Supporta il formato file di testo ma non supporta il formato file immagine
	.smi			
	.sub			



Prodotti



Batteria

Informazioni per gli utenti in merito allo smaltimento di apparecchiature e batterie usate

[solo Unione Europea]

Questi simboli riportati sull'apparecchiatura indicano che questa non deve essere smaltita insieme ai normali rifiuti domestici. Per smaltire il prodotto o la batteria, tenere in considerazione i sistemi o le strutture di raccolta che ne consentano il riciclo.

Avviso: Il simbolo Pb di seguito indica che le batterie contengono piombo.

Italiano - 106 -

Specifiche

TRASMISSIONE TV

PAL/SECAM B/G D/K K' I/I' L/L'

CANALI RICEVENTI

VHF (BAND I/III)

UHF (BAND U)

HYPERBAND

Ricezione digitale	MHEG-5 ENGINE conforme a ISO / IEC 13522-5 Profilo UK 1	for UK
	Supporto Object carousel conforme a ISO/IEC 135818-6 e profilo UK DTT.	
	Gamma di frequenza: 474-850 MHz per i modelli per il Regno Unito	
	170-862 MHz per i modelli dell'Unione Europea	
	Standard di trasmissione: DVB-T, MPEG-2	
	Demodulazione: COFDM con modalità 2K/8K FFT.	
	FEC: tutte le modalità DVB	
	Video: MP@ML, PAL, 4:3/16:9	
	Audio: Strato MPEG I&II 32/44.148kHz	

NUMERO DI CANALI PREIMPOSTATI

200

INDICATORE DI CANALE

OSD

INGRESSO ANTENNA RF

75 Ohm (non bilanciato)

TENSIONE OPERATIVA

220-240V AC, 50 Hz.

AUDIO

SRS TruSurround XT

ALIMENTAZIONE USCITA AUDIO (W_{RMS}) (10% THD)

2 x 8

CONSUMO ENERGETICO (W)

150 W (max)

ZERO-WATT (Standby)

PANNELLO

Display 16:9 , dimensione schermo 32"

DIMENSIONI (mm)

profondità x larghezza x altezza (con piedistallo): 212 x 794 x 564

Peso (kg): 12,30

profondità x larghezza x altezza (senza piedistallo): 97 x 794 x 524

Peso (Kg): 11,60