

**Canon**

**EOS 7D**



**Canon** EOS 7D

**MANUALE DI ISTRUZIONI**

**ITALIANO**

**MANUALE DI  
ISTRUZIONI**

# Grazie per aver scelto un prodotto Canon.

La EOS 7D è una fotocamera digitale SLR ad elevate prestazioni dotata di un sensore CMOS per i minimi dettagli, 18,0 megapixel effettivi, processore Dual "DIGIC 4", copertura mirino al 100%, area di messa a fuoco automatica con 19 punti AF (tutti di tipo a croce) ad alta precisione e velocità, scatto continuo a circa 8 fps, scatto in Live View e acquisizione di filmati in Full HD (Full High-Definition). La fotocamera ha un'eccellente risposta in qualsiasi momento e in qualsiasi situazione di scatto consentendo l'utilizzo di una vasta gamma di funzioni ed espandendo le possibilità d'uso grazie agli accessori di sistema.

## **Scattare alcune foto di prova per acquisire dimestichezza con le funzionalità della fotocamera**

Con una fotocamera digitale, è possibile visualizzare immediatamente l'immagine acquisita. Durante la lettura di questo manuale, eseguire alcuni scatti di prova e controllare i risultati ottenuti. È possibile così comprendere a fondo il funzionamento della fotocamera.

Per evitare di ottenere foto difettose e incorrere in altri problemi, leggere prima di tutto le sezioni dedicate alle norme di sicurezza (p. 261, 262) e alle precauzioni per l'uso (p. 12, 13).

## **Prove con la fotocamera prima dell'uso e responsabilità di Canon**

Dopo lo scatto, riprodurre l'immagine e controllare che sia stata registrata correttamente. Canon non potrà essere ritenuta responsabile di eventuali perdite o altri inconvenienti dovuti a malfunzionamenti della fotocamera o della scheda di memoria che determinano l'impossibilità di registrare o trasferire le immagini su computer.

## **Copyright**

Le leggi locali sul copyright potrebbero proibire l'uso di immagini registrate di persone e soggetti specifici in contesti diversi da quello privato. L'uso della fotocamera (anche per uso privato) potrebbe inoltre essere proibito durante alcune manifestazioni pubbliche, mostre ed eventi analoghi.

## **Scheda CF**

In questo manuale per "scheda" si intende la scheda CF. **La scheda CF (per la registrazione delle immagini) non viene fornita in dotazione.** La scheda può essere acquistata separatamente.

# Elenco di controllo dei componenti

Prima di iniziare, verificare che nella confezione della fotocamera siano inclusi tutti i componenti elencati di seguito. Qualora alcuni componenti risultassero mancanti, contattare il rivenditore presso cui è stata acquistata la fotocamera.

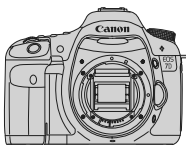

**Fotocamera**

(con oculare e coperchio del corpo macchina)



**Batteria LP-E6**

(con coperchio di protezione)



**Carica batteria LC-E6/LC-E6E\***



**Cinghia larga EW-EOS7D**

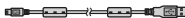

**Cavo interfaccia IFC-200U**



**Cavo AV stereo AVC-DC400ST**



**EOS DIGITAL Solution Disk (Software)**



**EOS DIGITAL Software Instruction Manuals Disk**

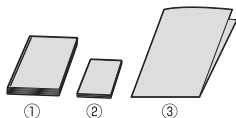

(1) **Manuale di istruzioni** (il presente manuale)

(2) **Guida tascabile**

Guida rapida all'uso della fotocamera.

(3) **Guida su CD-ROM**









Guida del software in dotazione (EOS DIGITAL Solution Disk) e EOS DIGITAL Software Instruction Manuals Disk.

\* Carica batteria LC-E6 o LC-E6E in dotazione (LC-E6E viene fornito con un cavo di alimentazione).

- Se è stato acquistato il kit dell'obiettivo, verificare che contenga l'obiettivo.
- In base al tipo di kit dell'obiettivo, potrebbe anche essere presente il relativo manuale di istruzioni.
- Fare attenzione a non smarrire nessuno dei componenti sopra elencati.

# Simboli utilizzati in questo manuale

## Icone presenti nel manuale

-  : indica la ghiera principale.
-  : indica la ghiera di controllo rapido.
-  : indica il Multi-controller.
-  : indica il pulsante di impostazione.
- , , ,  : indicano che la funzione corrispondente resta attiva, rispettivamente, per 4, 6, 10 o 16 secondi dopo che è stato premuto il pulsante.





\* Nel presente manuale, le icone e i simboli relativi ai pulsanti, alle ghiere e alle impostazioni della fotocamera corrispondono alle icone e ai simboli presenti sulla fotocamera e sul monitor LCD.

**MENU** : indica una funzione che è possibile modificare premendo il pulsante <MENU>.

☆ : quando visualizzata nella parte superiore destra della pagina, indica che la funzione è disponibile solo quando la ghiera di selezione è impostata su **P**, **Tv**, **Av**, **M** o **B**.

\* Funzione non utilizzabile nelle modalità completamente automatiche (□/CA).

(p. \*\*): numeri delle pagine di riferimento per ulteriori informazioni.

-  : consiglio o suggerimento per un migliore uso della fotocamera.
-  : informazioni per la risoluzione dei problemi.
-  : avviso utile per evitare di utilizzare la fotocamera in modo non corretto.
-  : informazioni aggiuntive.

## Prerequisiti

- Tutte le operazioni descritte nel presente manuale presuppongono che l'interruttore di accensione sia posizionato su <ON> (p. 27).
- Il funzionamento di  descritto nel presente manuale presuppone che l'interruttore della ghiera controllo rapido sia posizionato su <∠>.
- Si presuppone che tutte le impostazioni dei menu e le funzioni personalizzate siano impostate sui valori predefiniti.
- A scopo illustrativo, la fotocamera mostrata nelle istruzioni monta un obiettivo EF-S 15-85 mm f/3.5-5.6 IS USM.

# Capitoli

Nei capitoli 1 e 2 vengono illustrate le funzioni e le procedure di scatto di base della fotocamera DSLR per gli utenti che utilizzano per la prima volta questo tipo di fotocamera.

	<b>Introduzione</b> Informazioni di base sulla fotocamera.	2
<b>1</b>	<b>Guida introduttiva</b>	23
<b>2</b>	<b>Informazioni di base sullo scatto</b> Scatto in automatico.	49
<b>3</b>	<b>Impostazioni delle immagini</b>	57
<b>4</b>	<b>Impostazione della modalità AF e della modalità drive</b>	83
<b>5</b>	<b>Funzioni avanzate</b> Funzioni di scatto avanzate.	95
<b>6</b>	<b>Scatto in Live View</b> Scatto guardando il monitor LCD.	131
<b>7</b>	<b>Acquisizione di filmati</b>	149
<b>8</b>	<b>Riproduzione delle immagini</b>	161
<b>9</b>	<b>Pulizia del sensore</b>	183
<b>10</b>	<b>Stampa di immagini</b>	189
<b>11</b>	<b>Personalizzazione della fotocamera</b>	203
<b>12</b>	<b>Informazioni di riferimento</b>	227

# Sommario

## Introduzione

Elenco di controllo dei componenti .....	3
Simboli utilizzati in questo manuale .....	4
Capitoli .....	5
Indice delle funzioni .....	10
Precauzioni per l'uso .....	12
Guida rapida all'avvio .....	14
Nomenclatura .....	16

## 1 Guida introduttiva 23







Ricarica della batteria .....	24
Inserimento e rimozione della batteria .....	26
Accensione .....	27
Inserimento e rimozione della scheda CF .....	29
Inserimento e rimozione di un obiettivo .....	31
Informazioni sulla funzione Image Stabilizer (Stabilizzatore d'immagine) dell'obiettivo .....	33
Funzioni di base .....	34
<b>[Q]</b> Uso dello schermo di controllo rapido .....	38
<b>[MENU]</b> Uso dei menu .....	40
Operazioni preliminari .....	42
Impostazione della lingua dell'interfaccia .....	42
Impostazione di data e ora .....	42
Formattazione della scheda .....	43
Impostazione dell'intervallo di spegnimento/Off automatico .....	44
Ripristino delle impostazioni predefinite .....	45
Visualizzazione della griglia e del livello elettronico .....	47

## 2 Informazioni di base sullo scatto 49



<input type="checkbox"/> Scatto in automatico .....	50
<input type="checkbox"/> Tecniche automatiche .....	52
<b>[CA]</b> Scatto creativo automatico .....	53
Impostazione del tempo di visualizzazione delle immagini .....	56

## 3 Impostazioni delle immagini 57





Impostazione della qualità di registrazione delle immagini .....	58
ISO: Impostazione della velocità ISO .....	62

 Selezione di uno Stile Foto .....	64
 Personalizzazione di uno Stile Foto .....	66
 Registrazione di uno Stile Foto .....	68
<b>WB</b> : Impostazione del bilanciamento del bianco .....	70
 Bilanciamento del bianco personalizzato .....	71
 Impostazione della temperatura del colore .....	72
 Correzione del bilanciamento del bianco .....	73
Auto Lighting Optimizer (ottimizzazione automatica della luce) .....	75
Correzione dell'illuminazione periferica dell'obiettivo .....	76
Creazione e selezione di una cartella .....	78
Metodi di numerazione dei file .....	80
Impostazione dello spazio colore .....	82

## 4 Impostazione della modalità AF e della modalità drive 83



<b>AF</b> : Selezione della modalità di messa a fuoco automatica (AF) .....	84
 Selezione dell'area AF .....	87
Modalità di selezione dell'area AF .....	89
Quando non è possibile utilizzare la messa a fuoco automatica .....	92
<b>MF</b> : Messa a fuoco manuale .....	92
 Selezione della modalità drive .....	93
 Uso dell'autoscatto .....	94

## 5 Funzioni avanzate 95



<b>P</b> : Programma AE .....	96
<b>Tv</b> : AE con priorità dei tempi di scatto .....	98
<b>Av</b> : AE a priorità del diaframma .....	100
Anteprima profondità campo .....	101
<b>M</b> : Esposizione manuale .....	102
 Selezione della modalità di misurazione .....	103
Impostazione della compensazione dell'esposizione .....	104
 Bracketing automatico dell'esposizione (AEB) .....	105
 Blocco AE .....	106
<b>B</b> : Esposizioni posa .....	107
Blocco dello specchio .....	109
 Scatto con telecomando .....	110
 Uso del flash incorporato .....	111

Impostazione del flash .....	115
Uso del flash wireless .....	119
Speedlite esterni .....	129









## **6 Scatto in Live View 131**

 Scatto in Live View .....	132
Impostazioni delle funzioni di scatto .....	135
 Impostazioni delle funzioni di menu .....	136
Uso dell'AF per la messa a fuoco .....	138
Messa a fuoco manuale .....	145

## **7 Acquisizione di filmati 149**

 Acquisizione di filmati .....	150
Impostazioni delle funzioni di scatto .....	155
 Impostazioni delle funzioni di menu .....	156

## **8 Riproduzione delle immagini 161**



 Riproduzione delle immagini .....	162
INFO. Visualizzazione delle informazioni di scatto .....	163
 Ricerca rapida delle immagini .....	165
 Vista ingrandita .....	167
 Rotazione dell'immagine .....	168
 Visualizzazione dei filmati .....	169
 Riproduzione di filmati .....	171
 Modifica della prima e ultima scena del filmato .....	173
Presentazione (riproduzione automatica) .....	174
Visualizzazione delle immagini sullo schermo di un televisore .....	176
 Protezione delle immagini .....	178
 Eliminazione delle immagini .....	179
Modifica delle impostazioni di riproduzione dell'immagine .....	181
Regolazione della luminosità del monitor LCD.....	181
Rotazione automatica delle immagini verticali .....	182

## **9 Pulizia del sensore 183**

 Pulizia automatica del sensore .....	184
Aggiunta dei dati relativi all'eliminazione della polvere .....	185
Pulizia manuale del sensore .....	187



## 10 Stampa di immagini 189

Preparazione per la stampa .....	190
 Stampa .....	192
Ritaglio dell'immagine .....	197
 DPOF (Digital Print Order Format) .....	199
 Stampa diretta con DPOF .....	202

## 11 Personalizzazione della fotocamera 203

Impostazione delle funzioni personalizzate .....	204
Funzioni personalizzate .....	205
Impostazioni delle funzioni personalizzate .....	206
C.Fn I: Immagine .....	208
C.Fn II: Auto focus/Drive .....	209
C.Fn III: Operazione/Altro .....	215
C.Fn IV: Controlli personalizzati .....	217
Registrazione di My menu .....	222
 Registrazione delle impostazioni utente fotocamera .....	223
Informazioni sul copyright .....	225

## 12 Informazioni di riferimento 227

Funzioni del pulsante <b>INFO</b> .....	228
Verifica delle informazioni sulla batteria .....	230
Uso di una presa di corrente domestica .....	234
Sostituzione della batteria di data e ora .....	235
Tabella delle funzioni disponibili .....	236
Impostazioni di menu .....	238
Guida alla risoluzione dei problemi .....	243
Codici di errore .....	249
Diagramma del sistema .....	250
Specifiche .....	252
Norme di sicurezza .....	261
Indice.....	264

# Indice delle funzioni

## Alimentazione

- **Batteria**
  - Ricarica → p. 24
  - Livello di carica batteria → p. 28
  - Verifica dello stato della batteria → p. 230
- **Presa di corrente** → p. 234
- **Spegnimento automatico** → p. 44

## Obiettivo

- **Inserimento/rimozione** → p. 31
- **Zoom** → p. 32
- **Image Stabilizer (Stabilizzatore d'immagine)** → p. 33

## Impostazioni di base (funzioni dei menu)

- **Lingua** → p. 42
- **Data/Ora** → p. 42
- **Regolazione luminosità LCD** → p. 181
- **Segnale acustico** → p. 238
- **Rilascio otturat. senza scheda** → p. 29

## Registrazione delle immagini

- **Formattazione** → p. 43
- **Creazione/selezione di una cartella** → p. 78
- **N. file** → p. 80

## Qualità dell'immagine

- **Qualità di registrazione delle immagini** → p. 58
- **RAW+JPEG insieme** → p. 61
- **Velocità ISO** → p. 62
- **Stile Foto** → p. 64
- **Bilanciamento del bianco** → p. 70
- **Spazio colore** → p. 82

- **Funzioni di miglioramento dell'immagine**
  - Auto Lighting Optimizer (ottimizzazione automatica della luce) → p. 75
  - Correzione dell'illuminazione periferica dell'obiettivo → p. 76
  - Riduzione del disturbo per esposizioni prolungate → p. 208
  - Riduzione del rumore con velocità ISO elevate → p. 208
  - Priorità tonalità chiare → p. 209

## AF

- **Modalità AF** → p. 84
- **Selezione punto AF** → p. 87
- **Modalità selezione area AF** → p. 89
  - Limitata → p. 212
- **Messa a fuoco manuale** → p. 92

## Misurazione

- **Modo misurazione** → p. 103

## Drive

- **Modalità drive** → p. 93
- **Velocità di scatto massima** → p. 60

## Scatto

- **Livello elettronico** → p. 48
- **Creativa automatica** → p. 53
- **Programma AE** → p. 96
- **AE con priorità dei tempi di scatto** → p. 98
- **AE a priorità del diaframma** → p. 100
- **Esposizione manuale** → p. 102
- **Posa** → p. 107
- **Blocco dello specchio** → p. 109
- **Schermo di controllo rapido** → p. 38

- Autoscatto → p. 94
- Telecomando → p. 110

### Regolazione dell'esposizione

- Compensazione dell'esposizione → p. 104
- AEB → p. 105
- Blocco AE → p. 106

### Flash

- Flash incorporato → p. 111
  - Compensazione dell'esposizione flash → p. 113
  - Blocco FE → p. 114
- Flash esterno → p. 129
- Controllo flash → p. 115
  - Flash wireless → p. 119

### Scatto in Live View

- Scatto in Live View → p. 131
- AF → p. 138
- Messa a fuoco manuale → p. 145
- Simulazione dell'esposizione → p. 136
- Con griglia → p. 136
- Scatto silenziato → p. 137

### Acquisizione filmati

- Acquisizione filmati → p. 149
- Menu dei filmati → p. 156
- Foto → p. 154

### Riproduzione delle immagini

- Tempo di visione delle immagini → p. 56
- Visualizzazione di immagini singole → p. 162
  - Visualizzazione delle informazioni di scatto → p. 163
- Riproduzione di filmati → p. 171
- Modifiche alla prima/ultima scena di un filmato → p. 173
- Visualizzazione indice → p. 165
- Scorrimento delle immagini (modalità di scorrimento) → p. 166
- Vista ingrandita → p. 167
- Riproduzione automatica → p. 174
- Visualizzazione delle immagini sullo schermo di un televisore → p. 176
- Protezione → p. 178
- Eliminazione → p. 179

### Personalizzazione

- Funzioni personalizzate (C.Fn) → p. 204
- Controlli personalizzati → p. 215
- My menu → p. 222
- Registrazione delle impostazioni utente fotocamera → p. 223

### Pulizia sensore/ Riduzione della polvere

- Pulizia del sensore → p. 183
- Aggiunta dei dati relativi all'eliminazione della polvere → p. 185

### Mirino

- Regolazione diottrica → p. 34
- Con griglia → p. 47
- Livello elettronico → p. 221

# Precauzioni per l'uso

## Manutenzione della fotocamera

- Questa fotocamera è uno strumento di precisione. Evitare di farla cadere o di sottoporla a urti.
- La fotocamera non è impermeabile e non può pertanto essere utilizzata sott'acqua. Se la fotocamera cade accidentalmente in acqua, contattare immediatamente il Centro di assistenza Canon più vicino. Asciugare eventuali gocce d'acqua con un panno asciutto. Se la fotocamera è stata esposta ad aria salmastra, strofinarla con un panno bagnato ben strizzato.
- Non lasciare mai la fotocamera vicino a dispositivi che generano forti campi magnetici, ad esempio magneti o motori elettrici. Evitare inoltre di utilizzare o lasciare la fotocamera in prossimità di dispositivi che emettono forti onde radio, ad esempio grosse antenne. Campi magnetici di intensità elevata possono provocare il malfunzionamento della fotocamera o danneggiare i dati delle immagini.
- Non lasciare la fotocamera in luoghi surriscaldati o in un'auto esposta alla luce solare diretta. Le temperature elevate possono causare il malfunzionamento della fotocamera.
- La fotocamera contiene circuiti elettronici di precisione. Non tentare di smontare la fotocamera.
- Utilizzare una pompetta ad aria per eliminare la polvere da obiettivo, mirino, specchio riflettente e schermo di messa a fuoco. Non utilizzare detergenti contenenti solventi organici per pulire il corpo della fotocamera o l'obiettivo. Per una pulizia accurata, contattare un Centro di assistenza Canon.
- Non toccare i contatti elettrici della fotocamera con le dita poiché potrebbero corrodersi. La corrosione dei contatti potrebbe compromettere le prestazioni della fotocamera.
- Se la fotocamera viene improvvisamente spostata da un ambiente freddo a uno caldo, è possibile che si formi della condensa all'esterno e all'interno del dispositivo. Per evitare che ciò si verifichi, inserire la fotocamera in un sacchetto di plastica sigillato e lasciare che si adatti alla temperatura più calda prima di estrarla dal sacchetto.
- Se si è formata della condensa sulla fotocamera, non utilizzarla per evitare di danneggiarla. Rimuovere l'obiettivo, la scheda e la batteria, quindi attendere che la condensa evapori prima di utilizzare di nuovo la fotocamera.
- Se si prevede di non utilizzare la fotocamera per un lungo periodo, rimuovere la batteria e riporre il dispositivo in un luogo fresco, asciutto e ben ventilato. Durante il periodo di inattività, premere il pulsante di scatto di tanto in tanto per verificare il funzionamento della fotocamera.
- Evitare di riporre la fotocamera in luoghi in cui sono presenti prodotti chimici corrosivi, ad esempio laboratori chimici o camere oscure.
- Se la fotocamera è rimasta inutilizzata per un tempo prolungato, verificarne tutte le funzioni prima di utilizzarla. Se si desidera utilizzare la fotocamera per un'occasione importante, dopo che non è stata utilizzata per molto tempo, si consiglia di far verificare il dispositivo dal rivenditore Canon di fiducia o di controllare personalmente che il dispositivo funzioni correttamente.

## Pannello LCD e monitor LCD

- Sebbene il monitor LCD sia stato realizzato con tecnologie ad altissima precisione che garantiscono il corretto funzionamento di oltre il 99,99% dei pixel effettivi, è tuttavia possibile che lo 0,01% (o meno) di pixel restanti sia costituito da pixel difettosi. I pixel difettosi neri, rossi o di altro colore che appaiono sullo schermo non denotano un difetto di funzionamento e non influiscono sulle immagini registrate.
- Se il monitor LCD viene lasciato acceso per un lungo periodo, potrebbe verificarsi un surriscaldamento dello schermo che, pertanto, potrebbe visualizzare solo parti delle immagini. Si tratta, tuttavia, di un effetto temporaneo che scompare se la fotocamera non viene utilizzata per alcuni giorni.
- In presenza di temperature alte o basse, il monitor LCD sembra rallentato o appare nero. A temperatura ambiente, le prestazioni del monitor ritornano normali.

## Schede

Per proteggere la scheda e i dati memorizzati, seguire questi accorgimenti:

- Evitare di far cadere, piegare o bagnare la scheda. Evitare di sottoporla a pressioni, urti o vibrazioni.
- Non riporre né utilizzare la scheda in prossimità di dispositivi che generano forti campi magnetici, quali apparecchi televisivi, altoparlanti o magneti. Si consiglia, inoltre, di evitare i luoghi soggetti a elettricità statica.
- Non lasciare la scheda in luoghi esposti alla luce solare diretta o in prossimità di fonti di calore.
- Conservare la scheda in una custodia.
- Non riporre la scheda in luoghi caldi, polverosi o umidi.

## Obiettivo

Dopo aver rimosso l'obiettivo dalla fotocamera, montarvi gli appositi copriobiettivi oppure appoggiarlo con l'estremità posteriore rivolta verso l'alto in modo da evitare di graffiare la superficie dell'obiettivo e i contatti elettrici.

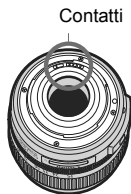

## Precauzioni per un uso prolungato

Se si eseguono scatti continui, si utilizza la modalità di scatto in Live View o si acquisisce un filmato per un periodo di tempo prolungato, la fotocamera potrebbe surriscaldarsi. Sebbene non si tratti di un malfunzionamento, impugnare la fotocamera surriscaldata per un lungo periodo può provocare leggere ustioni.

# Guida rapida all'avvio

1

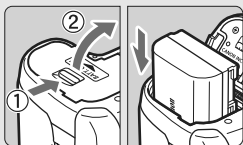

**Inserire la batteria** (p. 26).

Per caricare la batteria, vedere a pagina 24.

2

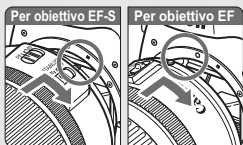

**Montare l'obiettivo** (p. 31).

Se si monta un obiettivo EF-S, allinearli all'indicatore bianco sulla fotocamera. Altri tipi di obiettivo devono invece essere allineati all'indicatore rosso.

3

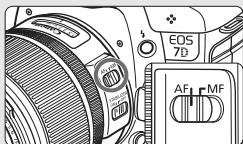

**Impostare il selettore della modalità di messa a fuoco su <AF>** (p. 31).

4

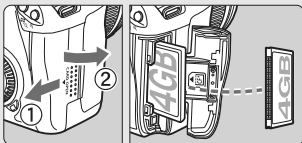

**Aprire il coperchio dello slot e inserire una scheda** (p. 29).

Posizionare la scheda in modo che il lato dell'etichetta sia rivolto verso l'utente e inserire il lato con i forellini nella fotocamera.

5

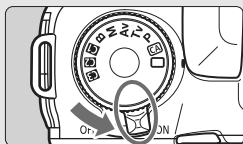

**Posizionare il selettore di accensione su <ON>** (p. 27).

6

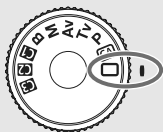

**Ruotare la ghiera di selezione su <□> (Automatico)** (p. 50).

Tutte le impostazioni necessarie della fotocamera vengono regolate automaticamente.

7



**Mettere a fuoco il soggetto** (p. 35).

Guardare nel mirino e posizionare il centro del mirino sul soggetto. Premere il pulsante di scatto a metà per mettere a fuoco il soggetto. Se necessario, il flash incorporato fuoriesce automaticamente.

8

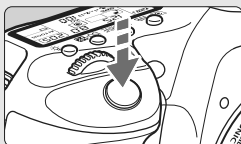

**Scattare la foto** (p. 35).

Premere completamente il pulsante di scatto per scattare la foto.

9



**Rivedere l'immagine** (p. 56).

L'immagine acquisita viene visualizzata sul monitor LCD per circa 2 secondi.

Per visualizzare di nuovo l'immagine, premere il pulsante <▶> (p. 162).

- Per visualizzare le immagini acquisite, vedere "Riproduzione delle immagini" (p. 162).
- Per eliminare un'immagine, vedere "Eliminazione delle immagini" (p. 179).

# Nomenclatura

Fra parentesi sono indicate le pagine da consultare per informazioni più dettagliate (p. \*\*).

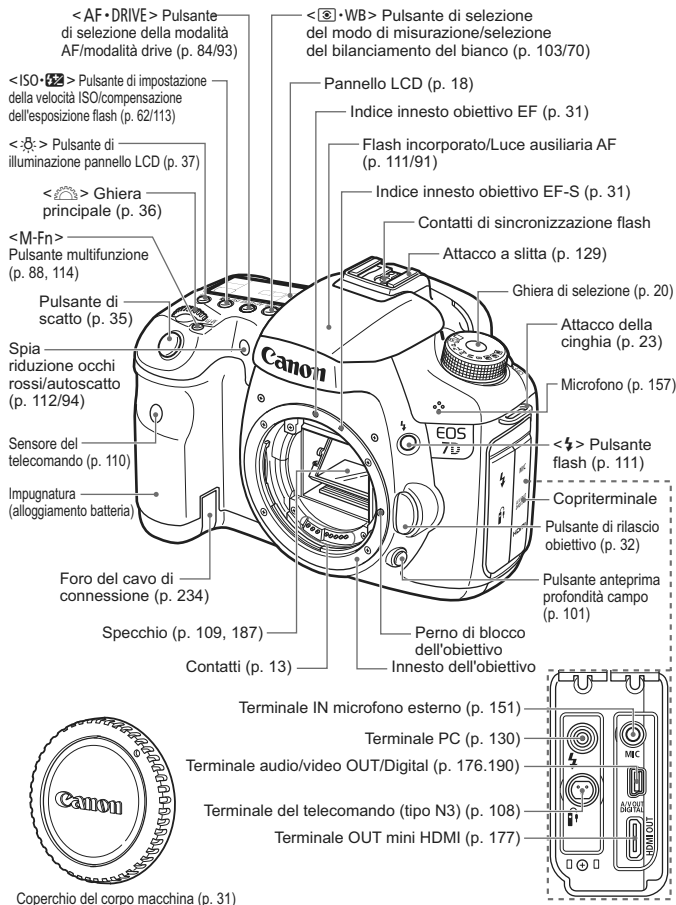



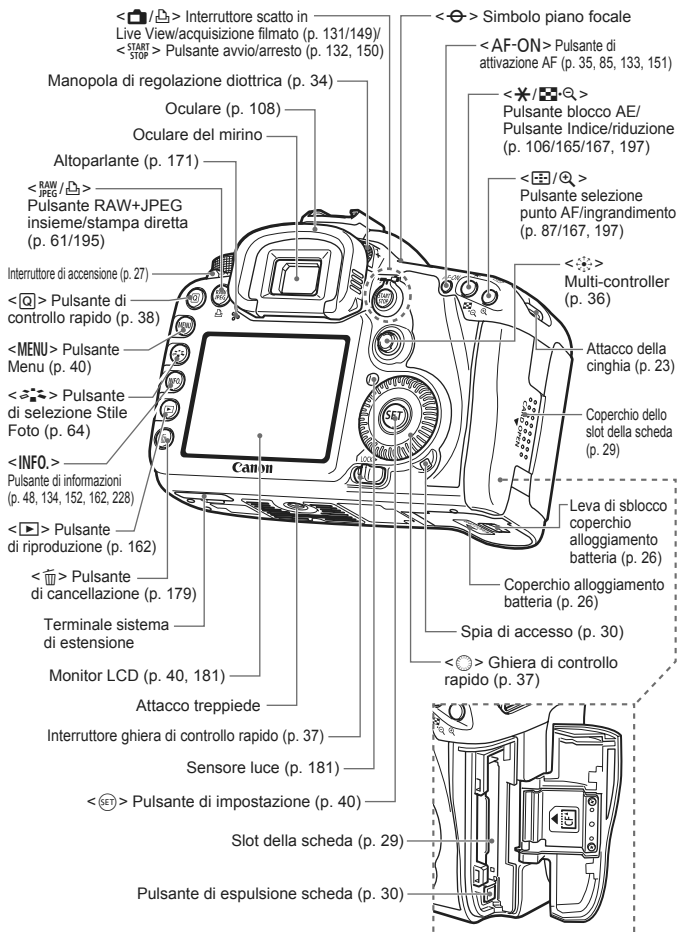

## Pannello LCD

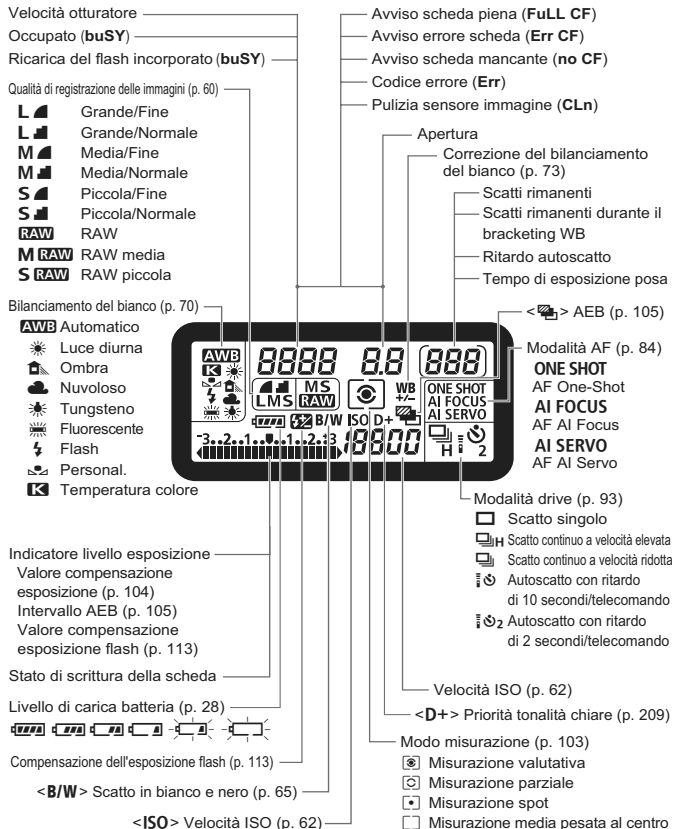

Il display mostra solo le impostazioni attualmente applicate.

## Informazioni sul mirino

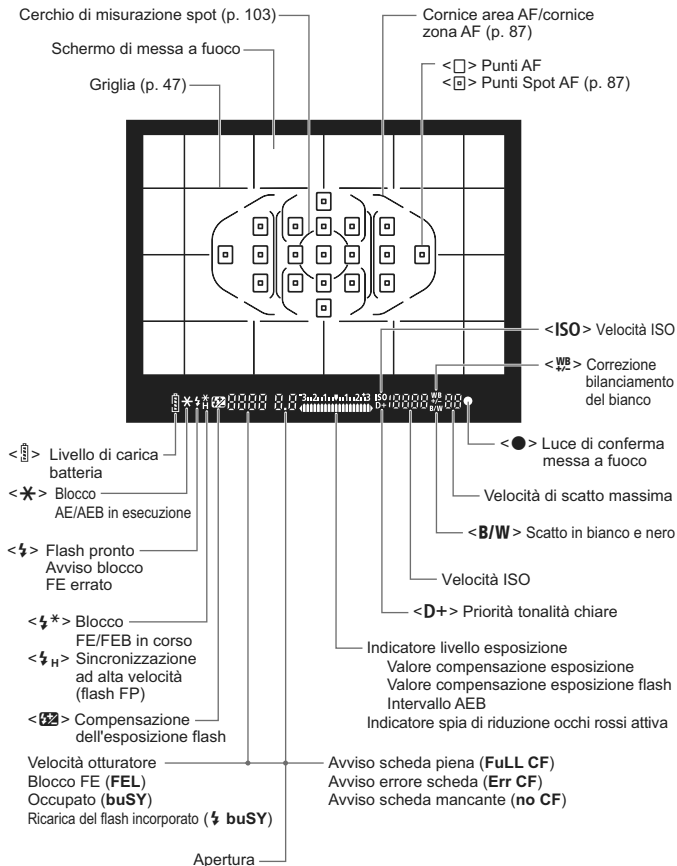

Il display mostra solo le impostazioni attualmente applicate.

## Ghiera di selezione

### Impostazioni utente fotocamera

La maggior parte delle impostazioni della fotocamera può essere registrata in **C1**, **C2** o **C3** (p. 223).

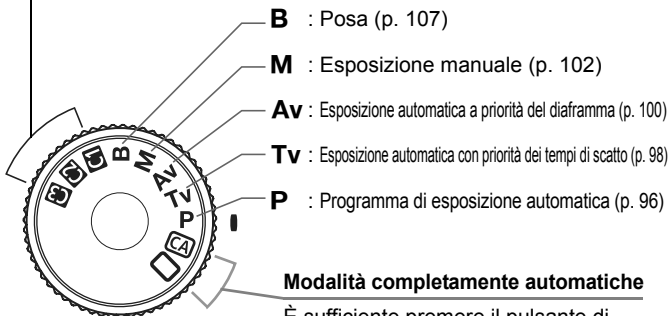

## Obiettivo

### Obiettivo con scala delle distanze

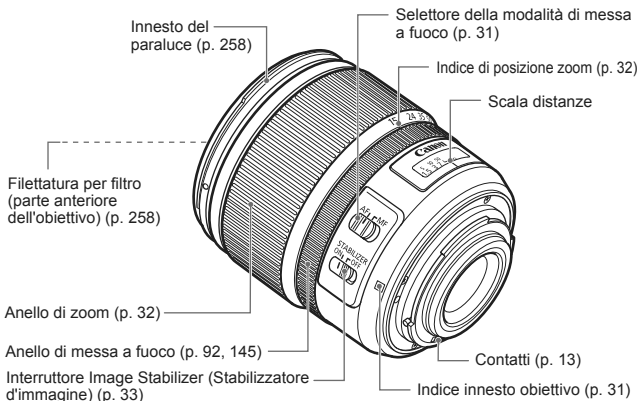

### Obiettivo senza scala delle distanze

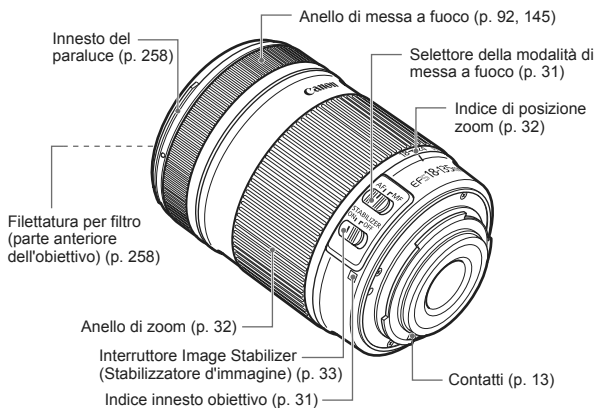

### Carica batteria LC-E6

Carica batteria per batteria LP-E6 (p. 24).

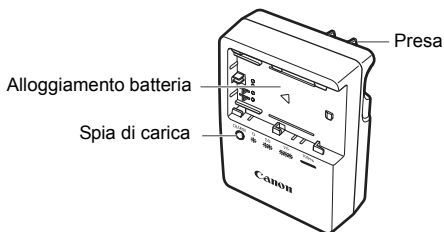

Questa unità di alimentazione deve essere orientata correttamente in posizione verticale o con montaggio a pavimento.

### Carica batteria LC-E6E

Carica batteria per batteria LP-E6 (p. 24).

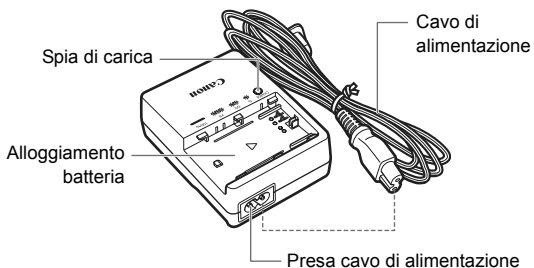

# Guida introduttiva

In questo capitolo, vengono descritte le procedure preliminari allo scatto e le funzioni di base della fotocamera.

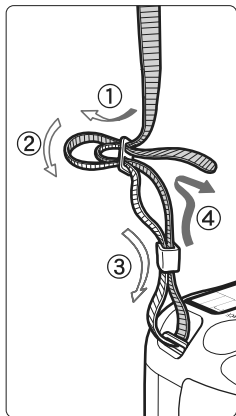

## Inserimento della cinghia

Inserire l'estremità della cinghia nell'apposito attacco con un movimento dal basso verso l'alto, quindi farla passare attraverso la fibbia come mostrato nella figura. Tirare la cinghia per tenderla e accertarsi che non scivoli fuori dalla fibbia.

- Anche il coperchio dell'oculare viene inserito nella cinghia (p. 108).

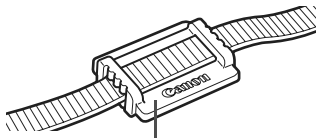

Coperchio dell'oculare

# Ricarica della batteria

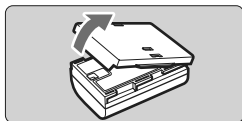

**1** Rimuovere il coperchio di protezione.

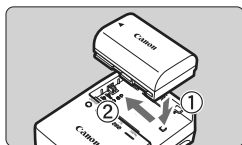

**2** Inserire la batteria.

- Inserire saldamente la batteria come illustrato nella figura.
- Per rimuovere la batteria, effettuare le operazioni della procedura sopra descritta nell'ordine inverso.

**LC-E6**

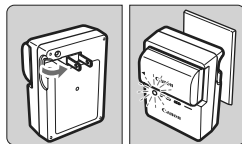

**3** Ricaricare la batteria.

**Per LC-E6**

- Girare gli spinotti del carica batteria verso l'esterno nella direzione indicata dalla freccia e inserirli in una presa di corrente.

**LC-E6E**

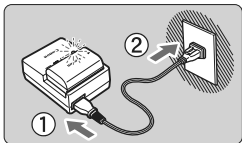

**Per LC-E6E**

- Collegare il cavo di alimentazione al carica batteria e inserire la spina nella presa di corrente.
- ▶ La ricarica si avvia automaticamente e la spia di carica lampeggia in arancione.

Livello di carica	Spia di ricarica	
	Colore	Indicatore
0 - 50%	Arancione	Lampeggia una volta al secondo
50 - 75%		Lampeggia due volte al secondo
75% o superiore		Lampeggia tre volte al secondo
Completamente carica	Verde	Resta accesa

- Per ricaricare una batteria completamente scarica, sono necessarie circa 2,5 ore a 23°C. Il tempo necessario per ricaricare la batteria dipende dalla temperatura ambiente e dal livello di carica della batteria.
- Per ragioni di sicurezza, la ricarica a temperature basse (5°C - 10°C) richiede più tempo (fino a 4 ore).





## Consigli sull'uso della batteria e del carica batteria

- **Ricaricare la batteria il giorno prima o il giorno stesso in cui si intende utilizzare la fotocamera.**

Una batteria carica, anche se inutilizzata, nel tempo si scarica e si esaurisce.

- **Una volta completata la ricarica, rimuovere la batteria e scollegare il cavo di alimentazione dalla presa di corrente.**

- **È possibile inserire il coperchio con un orientamento diverso in modo da indicare se la batteria è stata ricaricata o meno.**

Se la batteria è stata ricaricata, inserire il coperchio in modo che la cavità su cui è riportata l'immagine della batteria <  > sia allineata all'adesivo blu sulla batteria. Se la batteria è scarica, inserire il coperchio nel senso opposto.

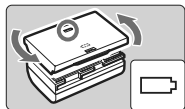

- **Quando la fotocamera non viene utilizzata, rimuovere la batteria.** Se la batteria viene lasciata nella fotocamera per un lungo periodo, è possibile che venga emessa una piccola quantità di corrente che può incidere sulla durata della batteria. Conservare la batteria con il coperchio di protezione inserito. La conservazione della batteria completamente carica può ridurne le prestazioni.

- **Il carica batteria può essere usato anche in altri paesi.**

Il carica batteria è compatibile con sorgenti di alimentazione da 100 V CA a 240 V CA a 50/60 Hz. Se necessario, utilizzare un adattatore specifico per il paese o la regione reperibile in commercio. Non collegare il carica batteria a trasformatori portatili, per evitare potenziali danneggiamenti.

- **Se la batteria si scarica rapidamente anche dopo essere stata completamente ricaricata, la carica della batteria è esaurita.**

Verificare le prestazioni di ricarica della batteria (p. 230) e acquistare una nuova batteria.



- Se la carica residua della batteria (p. 230) è pari al 94% o superiore, la batteria non viene ricaricata.
- Una volta scollegato il cavo del carica batteria, non toccare la presa (gli spinotti) per almeno 3 secondi.

# Inserimento e rimozione della batteria

## Inserimento della batteria

Inserire nella fotocamera una batteria LP-E6 completamente carica.

**Il mirino della fotocamera si illumina quando si installa la batteria e si spegne quando si rimuove la batteria.**

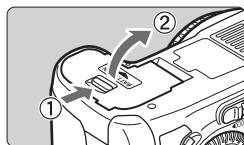

### 1 Aprire il coperchio dell'alloggiamento della batteria.

- Far scorrere la leva nella direzione indicata dalla freccia e aprire il coperchio.

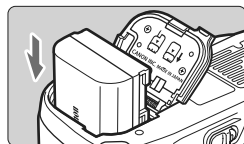

### 2 Inserire la batteria.

- Inserire l'estremità con i contatti.
- Inserire la batteria finché non si blocca in posizione.

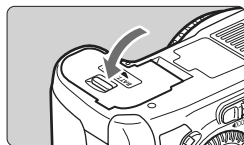

### 3 Chiudere il coperchio.

- Premere il coperchio per chiudere.

 È possibile utilizzare solo la batteria LP-E6.

## Rimozione della batteria

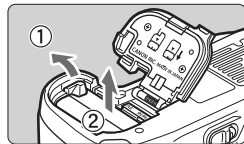

### Aprire il coperchio e rimuovere la batteria.

- Premere la leva di sblocco della batteria nella direzione indicata dalla freccia e rimuovere la batteria.
- Per evitare corto circuiti, accertarsi di reinserire il coperchio protettivo sulla batteria.

## Accensione

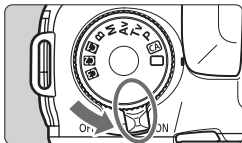

<ON> : la fotocamera si accende.

<OFF> : la fotocamera è spenta.

Impostarla in questa posizione quando non viene utilizzata.

### Informazioni sull'autopulizia automatica del sensore

- Quando l'interruttore di accensione viene posizionato su <ON> o <OFF>, la pulizia del sensore viene eseguita automaticamente. Durante la pulizia del sensore, sul monitor LCD viene visualizzato <☐>. Anche durante la pulizia del sensore è possibile scattare foto premendo a metà il pulsante di scatto (p. 35) per interrompere la pulizia del sensore e acquisire una foto.
- Se si sposta ripetutamente l'interruttore di accensione su <ON>/<OFF> in un breve intervallo, potrebbe non essere visualizzata l'icona <☐>. Si tratta del funzionamento normale.

### Informazioni sullo spegnimento

- Per ridurre il consumo della batteria, la fotocamera si spegne automaticamente se rimane inutilizzata per circa un minuto. Per riaccenderla, premere il pulsante di scatto a metà (p. 35).
- È possibile modificare il tempo di spegnimento automatico tramite l'impostazione di menu [☛ Off automatico] (p. 44).







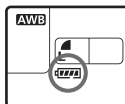

Se si posiziona l'interruttore di accensione su <OFF> mentre è in corso la registrazione di un'immagine sulla scheda, viene visualizzato il messaggio [Registrazione...] e la fotocamera si spegne al termine della registrazione.

## Controllo del livello di carica della batteria

Quando l'interruttore di accensione è posizionato su <ON>, il livello della batteria viene indicato in uno dei sei modi seguenti: L'icona della batteria che lampeggia (  ) indica che la batteria è in esaurimento.





Icona						
<b>Livello (%)</b>	100 - 70	69 - 50	49 - 20	19 - 10	9 - 1	0

## Durata della batteria

Temperatura	23°C	0°C
Senza flash	Circa 1000	Circa 900
Uso del flash al 50%	Circa 800	Circa 750

- Le cifre riportate in precedenza si riferiscono a una batteria LP-E6 completamente carica, senza scatto in Live View e agli standard di verifica CIPA (Camera & Imaging Products Association).
- L'Impugnatura porta batteria BG-E7 consente di raddoppiare approssimativamente il numero di scatti possibili con due batterie LP-E6 installate. Con batterie alcaline formato AA/LR6, il numero di scatti possibili con una temperatura di 23°C è pari a circa 400 scatti senza flash e circa 300 scatti con uso del flash al 50%.



- Il numero di scatti possibile diminuisce quando si esegue una delle seguenti operazioni:
  - Premendo il pulsante di scatto a metà per un periodo di tempo prolungato.
  - Attivando spesso solo la messa a fuoco automatica senza scattare una foto.
  - Utilizzando spesso il monitor LCD.
  - Utilizzando la funzione Image Stabilizer (Stabilizzatore d'immagine) dell'obiettivo.
- Il funzionamento dell'obiettivo è alimentato dalla batteria della fotocamera. A seconda dell'obiettivo utilizzato, il numero di scatti possibili potrebbe diminuire.
- Per informazioni sulla durata della batteria con lo scatto in Live View, vedere a pagina 133.
- Consultare il menu [ **Info batteria**] per ulteriori dettagli sullo stato della batteria (p. 230).
- Se nell'Impugnatura porta batteria BG-E7 si utilizzano batterie formato AA/LR6, viene visualizzato un indicatore a quattro tacche (  /  ) non vengono visualizzati).

# Inserimento e rimozione della scheda CF

Benché lo spessore dei due tipi di scheda CF (CompactFlash) sia diverso, la fotocamera è compatibile con entrambi i tipi di scheda. Inoltre è possibile utilizzare schede Ultra DMA (UDMA) e schede tipo disco rigido.

## Installazione della scheda

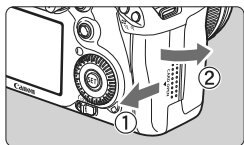

### 1 Aprire il coperchio.

- Far scorrere il coperchio nella direzione indicata dalla freccia per aprirlo.

Lato con l'etichetta

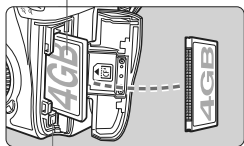

### 2 Inserire la scheda.

- Posizionare la scheda come indicato nella figura, in modo che il lato con l'etichetta sia rivolto verso l'esterno e inserire il lato con i forellini nella fotocamera.

**Se la scheda viene inserita in modo errato, è possibile che la fotocamera si danneggi.**

- ▶ Il pulsante di espulsione della scheda fuoriesce.

Pulsante di espulsione scheda

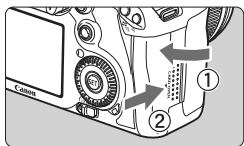

### 3 Chiudere il coperchio.

- Chiudere il coperchio e farlo scorrere nella direzione indicata dalla freccia finché non si avverte uno scatto.
- ▶ Quando l'interruttore di accensione viene posizionato su <ON>, sul pannello LCD viene visualizzato il numero di scatti rimanenti.

Scatti rimanenti



- Il numero di scatti rimanenti dipende da vari fattori, tra cui lo spazio disponibile sulla scheda, la qualità di registrazione delle immagini e la velocità ISO.
- Per non dimenticare di installare una scheda di memoria, impostare la voce di menu [📷 Rilascio otturat. senza scheda] su [Disattiva] (p. 238).

## Rimozione della scheda

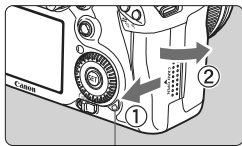

Spia di accesso

### 1 Aprire il coperchio.

- Posizionare l'interruttore di accensione su <OFF>.
- **Accertarsi che la spia di accesso sia spenta e aprire il coperchio.**

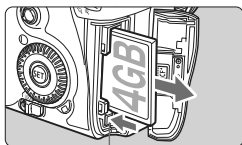

Pulsante di espulsione scheda

### 2 Rimuovere la scheda.

- Premere il pulsante di espulsione della scheda.
- ▶ La scheda fuoriesce.
- Chiudere il coperchio.

- **La spia di accesso si accende o lampeggia mentre viene scattata la foto, quando vengono trasferiti i dati sulla scheda e quando i dati vengono registrati, letti o cancellati sulla scheda. Quando la spia di accesso è accesa o lampeggia, non effettuare alcuna delle azioni descritte di seguito poiché si potrebbero danneggiare i dati delle immagini, la scheda o la fotocamera.**

- **Aprire il coperchio dello slot della scheda.**
- **Rimuovere la batteria.**
- **Scuotere o sottoporre a urti la fotocamera.**

- Se la scheda contiene già immagini registrate, la numerazione potrebbe non iniziare da 0001 (p. 80).

- Se sul monitor LCD viene visualizzato un messaggio di errore riguardante la scheda, rimuovere e reinstallare la scheda. Se l'errore persiste, utilizzare un'altra scheda.

Se possibile, trasferire sul computer tutte le immagini contenute nella scheda, quindi formattare la scheda (p. 43). Una volta eseguite queste operazioni, la scheda potrebbe tornare in condizioni normali.

- Quando si tiene in mano una scheda tipo disco rigido, tenerla sempre per i bordi. Se si toccano le superfici, la scheda potrebbe danneggiarsi.

Rispetto alle schede CF, le schede tipo disco rigido sono più sensibili alle vibrazioni e agli urti. Se si utilizza una scheda di questo tipo è importante quindi non sottoporre la fotocamera a vibrazioni o urti soprattutto durante la registrazione o la visualizzazione delle immagini.

# Inserimento e rimozione di un obiettivo

## Inserimento di un obiettivo

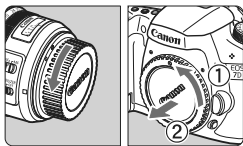

### 1 Rimuovere i coperchi.

- Rimuovere il copriobiettivo posteriore e il coperchio del corpo macchina ruotandoli nella direzione indicata dalla freccia.

Indice innesto obiettivo EF-S

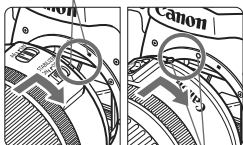

Indice innesto obiettivo EF

### 2 Montare l'obiettivo.

- Allineare l'obiettivo EF-S all'indice bianco dell'innesto dell'obiettivo EF-S sulla fotocamera e ruotarlo nella direzione indicata dalla freccia fino a quando non scatta in posizione.
- Quando si monta un obiettivo non EF-S, allinearlo all'indice rosso dell'innesto dell'obiettivo EF.

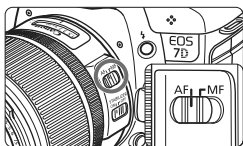

### 3 Sull'obiettivo, impostare il selettore della modalità di messa a fuoco su <AF> (messa a fuoco automatica).

- Se è posizionato su <MF> (messa a fuoco manuale), la messa a fuoco automatica non funziona.

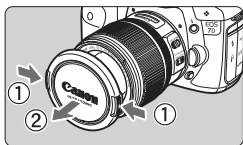

### 4 Rimuovere il copriobiettivo anteriore.

#### Riduzione della polvere

- Quando si cambia l'obiettivo, eseguire l'operazione in un luogo il più possibile privo di polvere.
- Quando si ripone la fotocamera senza l'obiettivo, accertarsi di applicare il coperchio del corpo macchina alla fotocamera.
- Rimuovere la polvere presente sul coperchio del corpo macchina prima di applicarlo.

## Informazioni sullo zoom

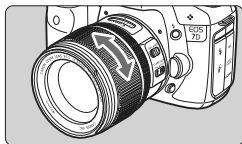

Per eseguire lo zoom, ruotare l'anello dello zoom sull'obiettivo con le dita.

**Lo zoom deve essere utilizzato prima della messa a fuoco. Se si ruota l'anello dello zoom dopo che il soggetto è stato messo a fuoco, la messa a fuoco potrebbe venire annullata.**

## Rimozione di un obiettivo

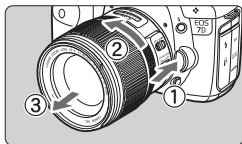

**Ruotare l'obiettivo nella direzione indicata dalla freccia tenendo premuto il pulsante di rilascio dell'obiettivo.**

- Ruotare l'obiettivo finché non si blocca, quindi rimuoverlo.
- Inserire il copriobiettivo posteriore sull'obiettivo smontato.

## Per i proprietari dell'obiettivo EF-S 18-200 mm f/3.5-5.6 IS:

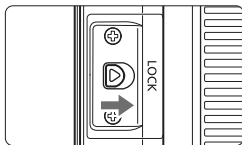

È possibile bloccare l'estensione dell'obiettivo durante il trasporto. Impostare l'anello dello zoom sul valore massimo di grandangolo a 18 mm, quindi far scorrere la leva di blocco dell'anello dello zoom su <LOCK>.

È possibile bloccare l'anello dello zoom solo sul valore massimo di grandangolo.

- ⚠ Non guardare direttamente il sole attraverso l'obiettivo per evitare possibili problemi alla vista.
- Se la parte anteriore (anello di messa a fuoco) dell'obiettivo ruota durante la messa a fuoco automatica, non toccare la parte rotante.

## Fattore di conversione dell'immagine

Dal momento che la dimensione del sensore di immagine è inferiore a quella delle pellicole da 35 mm, è come se la lunghezza focale dell'obiettivo venisse aumentata di 1,6 volte.

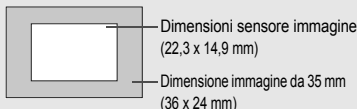



## Informazioni sulla funzione Image Stabilizer (Stabilizzatore d'immagine) dell'obiettivo

Quando si utilizza la funzione Image Stabilizer (Stabilizzatore d'immagine) integrata nell'obiettivo IS, le vibrazioni della fotocamera vengono corrette per ottenere foto meno sfocate. La procedura riportata di seguito si basa, a titolo di esempio, sull'obiettivo EF-S 15-85 mm f/3.5-5.6 IS USM.

\* IS è l'acronimo di Image Stabilizer (Stabilizzatore d'immagine).

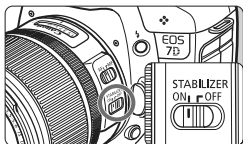

### 1 Posizionare l'interruttore dell'Image Stabilizer (Stabilizzatore d'immagine) su <ON>

- Posizionare l'interruttore di accensione della fotocamera su <ON>.

### 2 Premere il pulsante di scatto a metà.

- Viene attivato l'Image Stabilizer (Stabilizzatore d'immagine).

### 3 Scattare la foto.

- Quando l'immagine nel mirino è immobile, premere completamente il pulsante di scatto per acquisire l'immagine.

- L'Image Stabilizer (Stabilizzatore d'immagine) non è efficace per i soggetti in movimento.
- L'Image Stabilizer (Stabilizzatore d'immagine) potrebbe non essere efficace in situazioni con particolari vibrazioni, ad esempio su un'imbarcazione.
- Con l'obiettivo EF 28-135 mm f/3.5-5.6 IS USM, la funzione Image Stabilizer (Stabilizzatore d'immagine) non sarà efficace quando si sposta la fotocamera per eseguire scatti con panning.

- L'Image Stabilizer (Stabilizzatore d'immagine) funziona con il selettore della modalità di messa a fuoco dell'obiettivo impostato su <AF> o <MF>.
- Se la fotocamera è montata su un treppiede, è possibile risparmiare sul consumo della batteria impostando l'interruttore dell'Image Stabilizer (Stabilizzatore d'immagine) su <OFF>.
- L'Image Stabilizer (Stabilizzatore d'immagine) funziona anche quando la fotocamera è montata su un monopiede.
- Alcune obiettivi IS consentono di passare alla modalità IS manualmente per adattarsi alle condizioni di scatto. Gli obiettivi EF-S 15-85 mm f/3.5-5.6 IS USM, EF-S 18-135 mm f/3.5-5.6 IS e EF-S 18-200 mm f/3.5-5.6 IS invece attivano automaticamente la modalità IS.

# Funzioni di base

## Regolazione della nitidezza del mirino

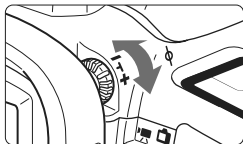

### Ruotare la manopola di regolazione diottrica.

- Ruotare la manopola verso sinistra o destra fino a quando i punti AF visibili nel mirino non appaiono nitidi.
- Se risulta difficile ruotare la manopola, rimuovere l'oculare (p. 108).

Se le immagini nel mirino non sono nitide anche dopo la regolazione diottrica, si consiglia di inserire la lente di correzione diottrica Eg (venduta separatamente).

## Come impugnare la fotocamera

Per ottenere foto nitide, tenere saldamente la fotocamera in modo da ridurre al minimo le vibrazioni.

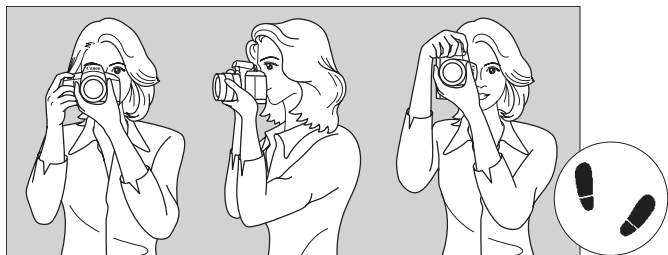

Scatto orizzontale

Scatto verticale

1. Impugnare saldamente la fotocamera con la mano destra.
2. Sorreggere la base dell'obiettivo con la mano sinistra.
3. Premere leggermente il pulsante di scatto con il dito indice della mano destra.
4. Premere leggermente le braccia e i gomiti verso la parte anteriore del corpo.
5. Avvicinare la fotocamera al viso e guardare attraverso il mirino.
6. Per mantenere una posizione stabile, mettere un piede in posizione più avanzata rispetto all'altro.

Per scattare osservando il monitor LCD, vedere a pagina 131.

## Pulsante di scatto

Il pulsante di scatto ha due posizioni: può essere premuto a metà e successivamente fino in fondo.

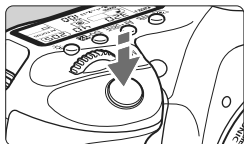

### Pressione a metà

Consente di attivare la messa a fuoco automatica e la misurazione dell'esposizione automatica che impostano, rispettivamente, la velocità dell'otturatore e l'apertura. L'impostazione dell'esposizione (velocità dell'otturatore e apertura) viene visualizzata sul pannello LCD e nel mirino (☞4).

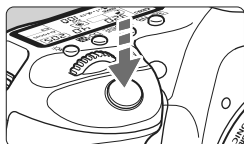

### Pressione fino in fondo

Consente di rilasciare l'otturatore e di scattare la foto.

## Blocco delle vibrazioni della fotocamera

Il movimento della fotocamera nel momento dell'esposizione viene chiamato vibrazione. Le vibrazioni della fotocamera possono provocare immagini sfocate. Per impedire alla fotocamera di vibrare, seguire questi accorgimenti:

- Impugnare saldamente la fotocamera come illustrato nella pagina precedente.
- Premere a metà il pulsante di scatto per eseguire la messa a fuoco automatica, quindi premere completamente il pulsante di scatto.





- Nelle modalità **P/Tv/Av/M/B**, la pressione del pulsante <AF-ON> equivale a premere il pulsante di scatto a metà.
- Se si preme il pulsante di scatto fino in fondo senza averlo prima premuto a metà (oppure se lo si preme a metà e, immediatamente dopo, fino in fondo), la fotocamera attenderà un istante prima di scattare la foto.
- Anche durante la visualizzazione dei menu, la registrazione e la riproduzione di immagini, è possibile ripristinare istantaneamente la condizione in cui la fotocamera è pronta per scattare la foto premendo il pulsante di scatto a metà.

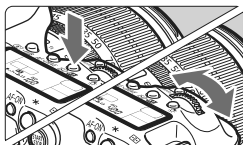

## Selezioni con la ghiera principale



### (1) Dopo aver premuto un pulsante, ruotare la ghiera < >.

Quando si preme un pulsante, la relativa funzione rimane selezionata per 6 secondi (  ). Durante questo intervallo, è possibile ruotare la ghiera <  > per selezionare le impostazioni desiderate. Quando la funzione cessa di essere attiva o se si preme il pulsante di scatto a metà, la fotocamera è pronta per scattare la foto.

- Utilizzare questa ghiera per selezionare o impostare la modalità di misurazione, la modalità AF, la velocità ISO, il punto AF e così via.

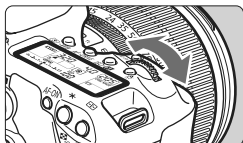

### (2) Ruotare solo la ghiera < >.

Guardando il mirino o il pannello LCD, ruotare la ghiera <  > per immettere l'impostazione desiderata.

- Utilizzare questa ghiera per impostare per impostare velocità di scatto, apertura, ecc.



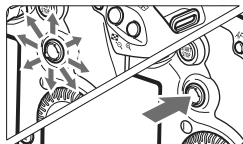

## Uso del Multi-controller





Il <  > è un tasto a otto direzioni con un pulsante al centro.

- Utilizzarlo per selezionare il punto AF, correggere il bilanciamento del bianco, spostare il punto AF o ingrandire la cornice durante lo scatto in Live View, scorrere l'immagine nella visualizzazione ingrandita (in modalità di riproduzione), utilizzare lo schermo di controllo rapido e così via.



È inoltre possibile utilizzarlo per selezionare o impostare le opzioni di menu (ad eccezione di  **Elimina immag.**] e  **Formattazione**).

## Selezioni con la ghiera di controllo rapido

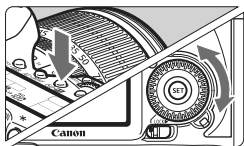
Prima di utilizzare la ghiera <>, impostare l'interruttore della ghiera di controllo rapido su </>.



### (1) Dopo aver premuto un pulsante, ruotare la ghiera <>.

Quando si preme un pulsante, la relativa funzione rimane selezionata per 6 secondi (). Durante questo intervallo, è possibile ruotare la ghiera <> per selezionare l'impostazione desiderata. Quando la funzione cessa di essere attiva o se si preme il pulsante di scatto a metà, la fotocamera è pronta per scattare la foto.

- Utilizzare questa ghiera per selezionare o impostare il bilanciamento del bianco, la modalità drive, la compensazione dell'esposizione flash, il punto AF, ecc.

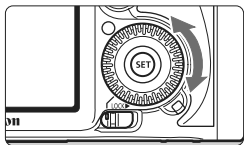

### (2) Ruotare solo la ghiera <>.

Guardando il mirino o il pannello LCD, ruotare la ghiera <> per immettere l'impostazione desiderata.



- Utilizzare questa ghiera per impostare il valore di compensazione dell'esposizione, l'apertura per le esposizioni manuali, ecc.

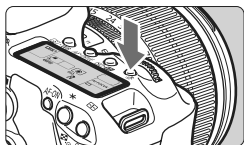

È possibile effettuare il passo (1) anche quando la ghiera di controllo rapido è impostata su <LOCK▶>.

## Illuminazione del pannello LCD



Attivare ()/disattivare l'illuminazione del pannello LCD premendo il pulsante <>. Durante un'esposizione posa, se si preme a fondo il pulsante di scatto, l'illuminazione del pannello LCD viene disattivata.

## **Usò dello schermo di controllo rapido**

Le impostazioni di scatto vengono visualizzate sul monitor LCD, dal quale è possibile selezionare e impostare direttamente le funzioni. Questa funzionalità viene chiamata schermo di controllo rapido.

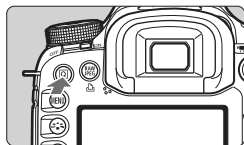

### **1 Visualizzare lo schermo di controllo rapido.**

- Premere il pulsante <Q>.
- ▶ Viene visualizzato lo schermo di controllo rapido (☺10).

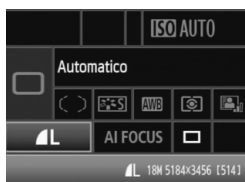

 (Automatico)



**P/Tv/Av/M/B**

### **2 Selezionare l'impostazione desiderata.**

- Utilizzare <☺> per selezionare una funzione.
- In modalità <☺> (Automatico), è possibile selezionare la qualità di registrazione delle immagini (p. 58) e la modalità drive per lo scatto singolo o per l'autoscatto con ritardo di 10 secondi/telecomando (p. 93, 110).
- ▶ La funzione selezionata viene visualizzata nella parte inferiore dello schermo.
- Ruotare la ghiera <☺> o <☺> per modificare l'impostazione.

### **3 Scattare la foto.**

- Premere completamente il pulsante di scatto per scattare la foto.
- ▶ Il monitor LCD si disattiva e viene visualizzata la foto scattata.

 Per informazioni sulla modalità <CA> (Creativa automatica), andare a pagina 53.

## Nomenclatura dello schermo di controllo rapido

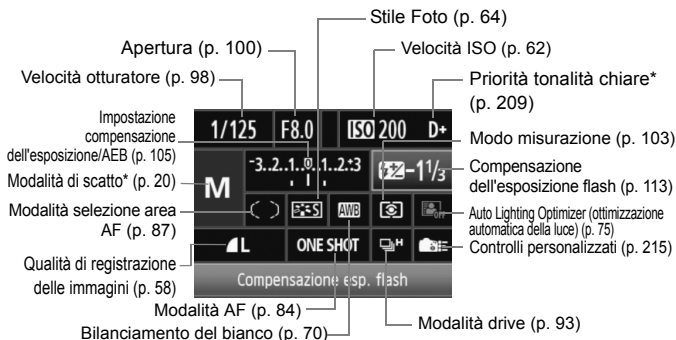

Le funzioni contrassegnate da un asterisco non possono essere impostate dallo schermo di controllo rapido.

## Schermata di impostazione delle funzioni



- Nello schermo di controllo rapido, selezionare la funzione e premere  $\langle \text{SET} \rangle$ . Viene visualizzata la schermata relativa all'impostazione (tranne per la velocità dell'otturatore e l'apertura).
- Ruotare la ghiera  $\langle \text{DIAL} \rangle$  o  $\langle \text{WHEEL} \rangle$  per modificare l'impostazione.
- Premere  $\langle \text{SET} \rangle$  per finalizzare l'impostazione e tornare allo schermo di controllo rapido.

## MENU Uso dei menu

È possibile impostare diverse funzioni mediante i menu, ad esempio la qualità di registrazione delle immagini, la data e l'ora e così via. Osservando il monitor LCD, utilizzare il pulsante <MENU> sul dorso della fotocamera e le ghiera <☀> <⦿>.

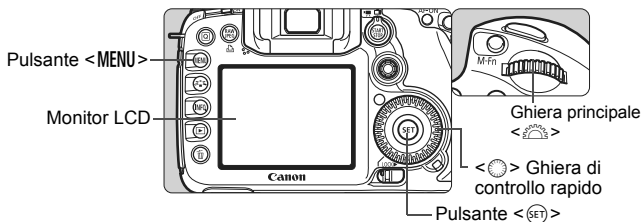

### Schermata dei menu delle modalità completamente automatiche (□/CA)



Qualità	AL
Red-eye On/Off	Off
Bip	On
Rilascio otturat. senza scheda	
Tempo visione	2 sec.

\* Alcune schede e voci di menu non vengono visualizzate nelle modalità automatiche.

### Schermata dei menu P/Tv/Av/M/B





## Procedura per l'impostazione dei menu

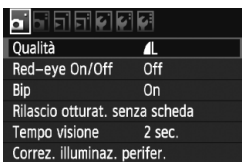

### 1 Visualizzare il menu.

- Premere il pulsante <MENU> per visualizzare il menu.

### 2 Selezionare una scheda.

- Ruotare la ghiera <MENU/OK> per selezionare una scheda.

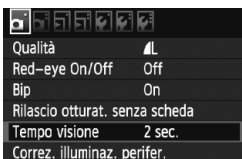

### 3 Selezionare la voce desiderata.

- Ruotare la ghiera <MENU/OK> per selezionare la voce, quindi premere <SET>.



### 4 Selezionare l'impostazione.

- Ruotare la ghiera <MENU/OK> per selezionare l'impostazione desiderata.
- L'impostazione selezionata viene indicata in blu.

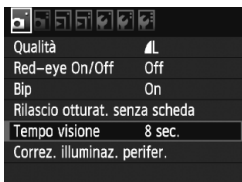

### 5 Scegliere l'impostazione desiderata.

- Premere <SET> per impostare il parametro prescelto.

### 6 Uscire dal menu.

- Premere il pulsante <MENU> per uscire dal menu e tornare alla modalità di scatto.



- La spiegazione delle funzioni di menu riportata di seguito presuppone che sia stato premuto il pulsante <MENU> per visualizzare la schermata dei menu.
- È inoltre possibile utilizzare <MENU/OK> per configurare le impostazioni di menu (ad eccezione di [E] Elimina immag.] e [F] Formattazione]).
- Le funzioni dei menu sono elencate a pagina 238.

# Operazioni preliminari

## MENU Impostazione della lingua dell'interfaccia



### 1 Selezionare [Lingua].

- Nella scheda [☛], selezionare [Lingua] (la terza voce partendo dall'alto), quindi premere <SET>.



### 2 Impostare la lingua desiderata.

- Ruotare la ghiera <☉> o <☽> per selezionare la lingua, quindi premere <SET>.
- La lingua dell'interfaccia viene modificata.

## MENU Impostazione di data e ora

Verificare che la data e l'ora sulla fotocamera siano impostate correttamente. In caso contrario, impostare la data e l'ora corrette.



### 1 Selezionare [Data/Ora].

- Nella scheda [☛], selezionare [Data/Ora], quindi premere <SET>.



### 2 Impostare la data, l'ora e il formato di visualizzazione.

- Ruotare la ghiera <☉> per selezionare il numero.
- Premere <SET> fino a visualizzare ☐.
- Ruotare la ghiera <☉> per selezionare l'impostazione desiderata, quindi premere <SET> (si torna a ☐).

### 3 Uscire dall'impostazione.

- Ruotare la ghiera <☉> per selezionare [OK], quindi premere <SET>.
- ▶ La data e l'ora vengono impostate e viene nuovamente visualizzato il menu.

È importante impostare correttamente la data e l'ora, poiché questi valori verranno registrati su tutte le immagini acquisite.

**MENU Formattazione della scheda**

Se la scheda è nuova o è stata precedentemente formattata tramite un'altra fotocamera o un PC, si consiglia di formattare la scheda con la fotocamera in uso.

- !** Al termine della formattazione, tutte le immagini e i dati presenti nella scheda vengono eliminati, incluse le immagini protette. Prima di attivare questa funzione, si consiglia quindi di controllare che la scheda non contenga dati utili. Se necessario, prima di formattare la scheda trasferire le immagini a un PC o altro dispositivo.

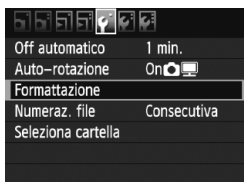
**1 Selezionare [Formattazione].**

- Nella scheda [**☑**], selezionare [**Formattazione**], quindi premere <**SET**>.

**2 Selezionare [OK].**

- Ruotare la ghiera <**☉**> per selezionare [**OK**], quindi premere <**SET**>.
- ▶ La scheda viene formattata.
- ▶ Al termine dell'operazione, viene visualizzato nuovamente il menu.

- !** Una volta formattata la scheda o cancellati i dati, risulteranno modificate solo le informazioni relative alla gestione dei file, mentre i dati effettivi non verranno completamente eliminati. Tenere presente quanto detto se si desidera vendere o smaltire la scheda. Al momento di smaltire la scheda, distruggerla fisicamente per evitare l'eventuale sottrazione di dati personali.

- !** La capacità della scheda visualizzata sulla schermata di formattazione potrebbe essere inferiore rispetto a quella indicata sulla scheda.

**MENU Impostazione dell'intervallo di spegnimento/Off automatico**

È possibile modificare l'intervallo di spegnimento automatico, in base al quale la fotocamera si spegne automaticamente dopo un determinato periodo di inattività. Se non si desidera che la fotocamera si spenga automaticamente, impostare questa opzione su **[Off]**. Dopo aver spento la fotocamera, è sufficiente premere il pulsante di scatto o un altro pulsante per riaccenderla.

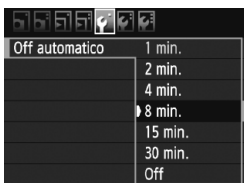
**1 Selezionare [Off automatico].**

- Nella scheda **[F]**, selezionare **[Off automatico]**, quindi premere **<SET>**.

**2 Impostare l'intervallo desiderato.**

- Ruotare la ghiera **<DIAL>** per selezionare l'impostazione, quindi premere **<SET>**.

 Anche se è stata impostata l'opzione **[Off]**, il monitor LCD si spegne automaticamente dopo 30 minuti per ridurre il consumo della batteria (la fotocamera rimane accesa).

**MENU** Ripristino delle impostazioni predefinite ☆

È possibile ripristinare le impostazioni di scatto della fotocamera e dei menu ai valori predefiniti.

**1** Selezionare [**Cancella impost. fotocamera**].

- Nella scheda [☛], selezionare [**Cancella impost. fotocamera**], quindi premere < (SET) >.

**2** Selezionare [**OK**].

- Ruotare la ghiera < (Z) > per selezionare [**OK**], quindi premere < (SET) >.
- ▶ L'impostazione [**Cancella impost. fotocamera**] ripristina le impostazioni ai seguenti valori predefiniti:

**Impostazioni di scatto**

<b>Modalità AF</b>	AF One-Shot
<b>Modalità selezione area AF</b>	Selezione automatica dei 19 punti AF
<b>Modo misurazione</b>	[☉] (misurazione valutativa)
<b>Velocità ISO</b>	A (Auto)
<b>Modalità drive</b>	[ ] Scatto singolo
<b>Comp. Exp./AEB</b>	Annullata
<b>Compensazione dell'esposizione flash</b>	0 (zero)
<b>Funzioni personalizzate</b>	Invariate

**Impostazioni di registrazione delle immagini**

<b>Qualità</b>	[L]
<b>RAW+JPEG insieme</b>	[RAW] [L]
<b>Stile Foto</b>	Standard
<b>Auto Lighting Optimizer (ottimizzazione automatica della luce)</b>	Standard
<b>Correzione dell'illuminazione periferica</b>	Attiva/Dati correzione mantenuti
<b>Spazio colore</b>	sRGB
<b>Bilanciamento del bianco</b>	[AWB] (Auto)
<b>Correzione WB</b>	Annullata
<b>BKT WB</b>	Annullato
<b>Numeraz. file</b>	Consecutiva
<b>Auto pulizia</b>	Attiva
<b>Dati eliminazione polvere</b>	Eliminati

## Impostazioni della fotocamera

Vis. griglia VF	Disattivata
Off automatico	1 min.
Bip	On
Rilascio otturat. senza scheda	Attiva
Tempo visione	2 sec.
Avviso aree sovraesposte	Disattivato
Display pun.AF	Disattivata
Istogramma	Luminosità
Salta imm. con 	10 imm.
Auto-rotazione	On  
Luminosità LCD	Automatica: Standard
Data/Ora	Invariata
Lingua	Invariata
Sistema video	Invariata
Opzioni visualizz. puls.INFO.	Tutte le voci selezionate
Impostaz. utente fotocamera	Invariata
Informazioni copyright	Invariata
Impostazioni "My menu"	Invariate

## Impostazioni dello scatto in Live View

Scatto in Live View	Attivato
Modalità AF	Modalità Live
Con griglia	Off
Simulazione esposizione	Attiva
Scatto silenzioso	Modalità 1
Timer misurazione	16 sec.

## Impostazioni di acquisizione dei filmati

Modalità AF	Modalità Live
Con griglia	Off
Dim. filmato reg.	1920x1080 
Registraz. audio	On
Scatto silenzioso	Modalità 1
Timer misurazione	16 sec.

## Visualizzazione della griglia e del livello elettronico

È possibile visualizzare la griglia e il livello elettronico per verificare che la fotocamera sia tenuta dritta. La griglia viene visualizzata nel mirino, mentre il livello elettronico viene visualizzato sul monitor LCD.

### Visualizzazione della griglia



#### 1 Selezionare [Vis. griglia VF].

- Nella scheda [F<sup>2</sup>], selezionare [Vis. griglia VF], quindi premere <SET>.

#### 2 Selezionare [Attiva].

- Ruotare la ghiera <DIAL> per selezionare [Attiva], quindi premere <SET>.
- La griglia viene visualizzata nel mirino.

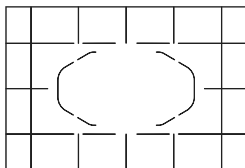

È possibile visualizzare la griglia anche durante lo scatto in Live View e l'acquisizione di filmati (p. 136, 156).

## Visualizzazione del livello elettronico sul monitor LCD



### 1 Premere il pulsante <INFO,>.

- Ogni volta che si preme il pulsante <INFO,>, la visualizzazione dello schermo cambia.
- Visualizzare il livello elettronico.
- Se il livello elettronico non viene visualizzato, impostare l'opzione [**☛ Opzioni visualizz. puls.INFO.**] in modo da visualizzare il livello elettronico (p. 228).

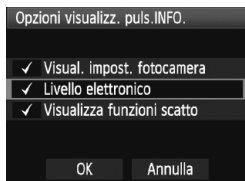

Livello verticale  
Livello orizzontale

### 2 Verificare l'inclinazione laterale e frontale della fotocamera.

- L'inclinazione orizzontale e verticale viene visualizzata in incrementi di 1°.
- Quando la linea rossa diventa verde, l'inclinazione è corretta.



- Anche se l'inclinazione viene corretta, esiste un margine di errore pari a  $\pm 1^\circ$ .
- Se la fotocamera è considerevolmente inclinata, il margine di errore del livello elettronico sarà maggiore.

- È possibile visualizzare il livello elettronico anche durante lo scatto in Live View e l'acquisizione di filmati (p. 134, 152).
- È inoltre possibile visualizzare il livello elettronico nel mirino utilizzando la visualizzazione del punto AF (p. 221).



# 2

## Informazioni di base sullo scatto

In questo capitolo viene descritto come utilizzare le modalità completamente automatiche ( $\square$ /CA) presenti sulla ghiera di selezione per ottenere risultati ottimali.

Utilizzando le modalità completamente automatiche ( $\square$ /CA), è sufficiente inquadrare e scattare poiché la fotocamera esegue automaticamente tutte le impostazioni (p. 236). Inoltre, per evitare di ottenere foto difettose a causa di operazioni non eseguite correttamente, nelle modalità completamente automatiche non è possibile modificare le principali impostazioni di scatto.

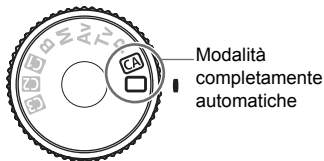

### **Informazioni sulla funzione Auto Lighting Optimizer (ottimizzazione automatica della luce)**

Nelle modalità completamente automatiche ( $\square$ /CA), si attiva la funzione Auto Lighting Optimizer (ottimizzazione automatica della luce) che regola automaticamente l'immagine al fine di ottenere contrasto e luminosità ottimali. La funzione Auto Lighting Optimizer (ottimizzazione automatica della luce) si attiva per impostazione predefinita in tutte le modalità di scatto (p. 75).

## Scatto in automatico



Cornice area AF

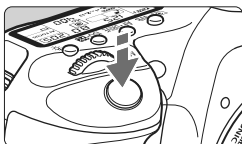

Luce di conferma messa a fuoco

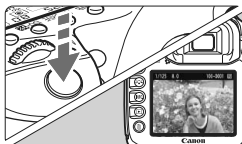

**1** Impostare la ghiera di selezione su <□>.

**2** Posizionare la cornice dell'area AF sul soggetto.

- ▶ Tutti i punti AF vengono utilizzati per la messa a fuoco che, nella maggior parte dei casi, viene eseguita sul soggetto più vicino.
- ▶ Posizionando il centro della cornice dell'area AF sul soggetto, la messa a fuoco viene eseguita più facilmente.

**3** Mettere a fuoco il soggetto.

- ▶ Premere il pulsante di scatto a metà; l'anello di messa a fuoco dell'obiettivo ruota per eseguire la messa a fuoco.
- ▶ Vengono visualizzati i punti AF che raggiungono la messa a fuoco. Contemporaneamente, viene emesso un segnale acustico e si accende la spia di conferma della messa a fuoco <●> nel mirino.
- ▶ In condizioni di scarsa illuminazione, il punto AF lampeggia in rosso sul mirino.
- ▶ Se necessario, il flash incorporato fuoriesce automaticamente.

**4** Scattare la foto.

- ▶ Premere completamente il pulsante di scatto per scattare la foto.
- ▶ L'immagine acquisita viene visualizzata sul monitor LCD per circa 2 secondi.
- ▶ Se il flash incorporato fuoriesce, è possibile richiuderlo con le dita.

## Domande frequenti

- **La luce di conferma della messa a fuoco <●> lampeggia e la messa a fuoco non viene raggiunta.**

Posizionare il centro della cornice dell'area AF su una zona con un adeguato contrasto, quindi premere il pulsante di scatto a metà (p. 92). Se si è troppo vicini al soggetto, allontanarsi e riprovare.
- **A volte, più punti AF si illuminano simultaneamente.**

Tutti questi punti AF hanno raggiunto la messa a fuoco. È possibile scattare la foto purché il punto AF che si trova sul soggetto desiderato sia illuminato.
- **Viene emesso un lieve segnale acustico (la luce di conferma della messa a fuoco <●> non si accende).**

Ciò indica che la fotocamera effettua costantemente la messa a fuoco su un soggetto in movimento (la luce di conferma della messa a fuoco <●> non si accende). È possibile scattare una foto di un soggetto in movimento a fuoco.
- **Anche se si preme il pulsante di scatto a metà, il soggetto non viene messo a fuoco.**

Se il selettore della modalità di messa a fuoco sull'obiettivo è impostato su <MF> (messa a fuoco manuale), impostarlo su <AF> (messa a fuoco automatica).
- **Anche se è giorno, il flash fuoriesce.**

Per soggetti in controluce, il flash potrebbe fuoriuscire per ridurre l'ombra scura del soggetto.
- **In condizioni di scarsa illuminazione, il flash incorporato si attiva ripetutamente.**

Premendo il pulsante di scatto a metà il flash incorporato si attiva ed emette una serie di lampi per agevolare la messa a fuoco automatica. Questa funzione viene chiamata luce ausiliaria AF. È efficace fino a circa 4 metri di distanza.
- **Anche se è stato utilizzato il flash, la foto è scura.**

Il soggetto era troppo distante. Il soggetto deve trovarsi a una distanza massima di 5 metri dalla fotocamera.
- **In una foto scattata con il flash, la parte inferiore della foto risulta scura in modo non naturale.**

Il soggetto era troppo vicino alla fotocamera e si è creata un'ombra dovuta al barilotto dell'obiettivo. Il soggetto deve trovarsi ad almeno 1 metro di distanza dalla fotocamera. Se è stato collegato un paraluce all'obiettivo, rimuoverlo prima di scattare foto con il flash.

## Tecniche automatiche

### Correzione dell'inquadratura



In base alla scena, posizionare il soggetto verso sinistra o destra per creare uno sfondo bilanciato e una buona prospettiva.

Nella modalità  (Automatico), mentre viene premuto il pulsante di scatto a metà per mettere a fuoco un soggetto immobile, la messa a fuoco viene bloccata. A questo punto, è possibile correggere l'inquadratura e premere completamente il pulsante di scatto per scattare la foto. Questa funzione è denominata "blocco della messa a fuoco".

### Foto di soggetti in movimento



Nella modalità  (Automatico), se il soggetto si sposta (ossia la sua distanza dalla fotocamera varia) durante o dopo la messa a fuoco, si attiva la modalità AF AI Servo, che consente di mantenere costantemente a fuoco il soggetto. Fino a quando si tiene il punto AF sul soggetto col pulsante di scatto premuto a metà, la messa a fuoco viene mantenuta. Quando si desidera scattare la foto, premere completamente il pulsante di scatto.

## CA Scatto creativo automatico

La modalità automatica <□> si occupa di tutto quanto, mentre la modalità creativa automatica <CA> consente all'utente di modificare in modo semplice alcune impostazioni come la luminosità, la profondità di campo, la tonalità colore (Stile Foto) dell'immagine. Le impostazioni predefinite sono identiche a quelle della modalità <□> (Automatico).

\* CA è l'acronimo di Creativa automatica.



### 1 Impostare la ghiera di selezione su <CA>.

- ▶ Viene visualizzata la schermata Creativa automatica sul monitor LCD.



### 2 Premere il pulsante <Q>.

- È possibile utilizzare <☼> per selezionare una funzione (☼10)
- Per ulteriori informazioni su ogni funzione, vedere le pagine 54-55.



### 3 Selezionare l'impostazione desiderata.

- Utilizzare <☼> per selezionare una funzione.
- ▶ Nella parte inferiore dello schermo viene visualizzata una breve descrizione della funzione selezionata.
- Ruotare la ghiera <☼> o <☼> per modificare l'impostazione.

### 4 Scattare la foto.

- Premere completamente il pulsante di scatto per scattare la foto.

☰ Se si modifica la modalità di scatto o se la fotocamera si spegne per lo spegnimento automatico (p. 44) o perché l'interruttore di accensione è stato impostato su <OFF>, vengono ripristinate tutte le impostazioni predefinite della modalità Creativa automatica. Tuttavia, le impostazioni relative a qualità di registrazione delle immagini, autoscatto e controllo a distanza (telecomando) vengono mantenute.

Velocità dell'otturatore e apertura

(1)

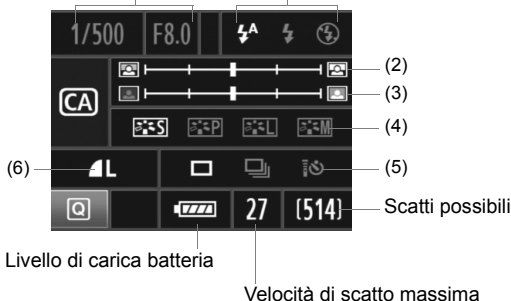

### (1) Scatto flash



È possibile selezionare <⚡A> (flash automatico), <⚡> (flash attivo) o <⚡/> (flash disattivato).

### (2) Effetto sfocato/nitido dello sfondo



Se l'indicatore regolabile viene spostato verso sinistra, lo sfondo apparirà più sfocato. Se viene spostato verso destra, lo sfondo apparirà più a fuoco.

In base all'obiettivo e alle condizioni di scatto, lo sfondo potrebbe non risultare così sfocato. Non è possibile selezionare questa impostazione (visualizzata in grigio) quando il flash incorporato fuoriesce. Quando si utilizza il flash, non viene applicato.

### (3) Regolazione della luminosità dell'immagine



Se l'indicatore regolabile viene spostato verso sinistra, l'immagine apparirà più scura. Se viene spostato verso destra, l'immagine apparirà più chiara.

#### (4) Effetti immagine



Oltre all'effetto immagine standard, è possibile impostare effetti per ritratti, paesaggi o foto in bianco e nero. (p. 64: Stile Foto)

< > (Standard): effetto immagine standard applicabile alla maggior parte delle situazioni.

< > (Tonalità pelle uniformi): ideale per primi piani di soggetti femminili o bambini.

< > (Blu e verdi brillanti): ideale per ritrarre suggestivi paesaggi.

< > (Immagine monocromatica): consente di creare foto in bianco e nero.

#### (5) Scatto singolo, continuo e autoscatto



< > (scatto continuo a velocità ridotta): consente di scattare continuamente a una velocità massima di 3 fotogrammi al secondo (fps).

< > (autoscatto con ritardo di 10 secondi/telecomando): vedere la nota "Uso dell'autoscatto" ( a p. 94. È inoltre possibile utilizzare lo scatto con telecomando (p. 110).

\* Premendo il pulsante <AF•DRIVE>, è possibile visualizzare la schermata di selezione della [Modalità drive] e configurare le stesse impostazioni.

#### (6) Qualità di registrazione delle immagini



Per impostare la qualità di registrazione delle immagini, vedere "Impostazione della qualità di registrazione delle immagini" a pagina 58-60. Premendo < >, è possibile visualizzare la schermata di selezione [Qualità] e configurare le stesse impostazioni.

## **MENU** Impostazione del tempo di visualizzazione delle immagini

È possibile impostare la durata di visualizzazione dell'immagine sul monitor LCD subito dopo l'acquisizione. Per mantenere l'immagine visualizzata, impostare [**Tenere**]. Per non visualizzare l'immagine, impostare [**Off**].

### **1** Selezionare [**Tempo visione**].

- Nella scheda [**☰**], selezionare [**Tempo visione**], quindi premere < **SET** >.

### **2** Impostare l'intervallo desiderato.

- Ruotare la ghiera < **⦿** > per selezionare l'impostazione, quindi premere < **SET** >.





 Se si imposta [**Tenere**], l'immagine viene visualizzata fino al termine dell'intervallo di spegnimento automatico.



# 3

## Impostazioni delle immagini

Nel presente capitolo vengono illustrate le impostazioni delle funzioni relative alle immagini: qualità di registrazione delle immagini, velocità ISO, Stile Foto, bilanciamento del bianco, Auto Lighting Optimizer (ottimizzazione automatica della luce), correzione dell'illuminazione periferica dell'obiettivo e così via.

- Nelle modalità completamente automatiche (/CA), è possibile impostare solamente la qualità di registrazione delle immagini, la correzione dell'illuminazione periferica dell'obiettivo e la modalità di numerazione dei file come illustrato in questo capitolo. È inoltre possibile creare e selezionare cartelle.
- L'icona  in alto a destra del titolo della pagina indica che la funzione può essere utilizzata quando la ghiera di selezione è impostata su <P/Tv/Av/M/B>.

## MENU Impostazione della qualità di registrazione delle immagini

È possibile selezionare il numero di pixel e la qualità dell'immagine. Sono disponibili sei impostazioni di qualità di registrazione JPEG: **L**/**L**/**M**/**M**/**S**/**S**. Sono disponibili tre impostazioni di qualità di registrazione RAW: **RAW**, **M RAW** e **S RAW**. È necessario elaborare le immagini RAW utilizzando il software in dotazione (p. 60).



### 1 Selezionare [Qualità].

- Nella scheda [**Q**], selezionare [Qualità], quindi premere <SET>.

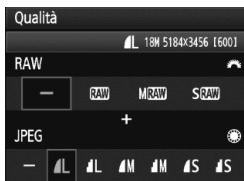

### 2 Selezionare la qualità di registrazione delle immagini.

- Per selezionare un'impostazione RAW, ruotare la ghiera <[**Q**]>. Per selezionare un'impostazione JPEG, ruotare la ghiera <[**Q**]>.
- Il numero "\*\*\*\*M (megapixel) \*\*\*\* x \*\*\*\*", visualizzato in alto a destra, indica il numero di pixel registrati, mentre [\*\*\*\*] è il numero degli scatti possibili (visualizzati fino a 999).
- Premere <SET> per impostare il parametro prescelto.

## Esempi di impostazione della qualità di registrazione delle immagini

solo **L**

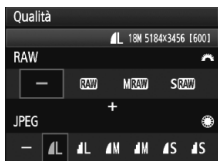

**RAW** + **L**

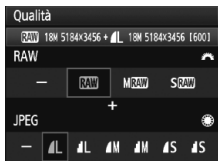

solo **RAW**

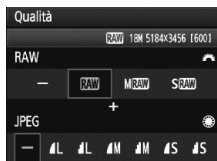

**S RAW** + **M**

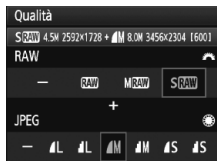

\* Se viene impostato [-] per le immagini RAW e JPEG, verrà impostato **L**.

## Guida alle impostazioni della qualità di registrazione delle immagini (circa)

Qualità		Pixel (megapixel)	Formato di stampa	Dimensioni file (MB)	Scatti possibili	Velocità di scatto massima
JPEG	L	Circa 17,9 (17,9 M)	A2 o superiore	6,6	593	94 (126)
	L			3,3	1.169	469 (1.169)
	M	Circa 8,0 (8 M)	Circa A3	3,5	1.122	454 (1.122)
	M			1,8	2.178	2.178 (2.178)
	S	Circa 4,5 (4,5 M)	Circa A4	2,2	1.739	1.739 (1.739)
	S			1,1	3.297	3.297 (3.297)
RAW	<b>RAW</b>	Circa 17,9 (17,9 M)	A2 o superiore	25,1	155	15 (15)
	<b>M RAW</b>	Circa 10,1 (10 M)	Circa A3	17,1	229	24 (24)
	<b>S RAW</b>	Circa 4,5 (4,5 M)	Circa A4	11,4	345	38 (38)
RAW + JPEG	<b>RAW</b> L	Circa 17,9 Circa 17,9	A2 o superiore A2 o superiore	25,1+6,6	122	6 (6)
	<b>M RAW</b> L	Circa 10,1 Circa 17,9	Circa A3 A2 o superiore	17,1+6,6	164	6 (6)
	<b>S RAW</b> L	Circa 4,5 Circa 17,9	Circa A4 A2 o superiore	11,4+6,6	217	6 (6)
	L					

- Le cifre riportate per le dimensioni del file, gli scatti possibili e la velocità di scatto massima durante lo scatto continuo si basano sugli standard di prova Canon (ISO 100 e Stile Foto Standard) con una scheda da 4 GB. **Queste cifre variano in base al soggetto, al tipo di scheda, alla velocità ISO, allo Stile Foto, alle funzioni personalizzate e ad altri fattori.**
- La velocità di scatto massima si riferisce allo scatto continuo ad alta velocità. Le cifre tra parentesi si riferiscono a una scheda Ultra DMA (UDMA) da 4 GB e si basano sugli standard di prova Canon.



- Se si seleziona sia RAW che JPEG, la stessa immagine verrà registrata contemporaneamente sulla scheda utilizzando entrambi i metodi di compressioni con la qualità di registrazione delle immagini selezionata. Le due immagini verranno salvate nella stessa cartella con gli stessi numeri di file (estensione file .JPG per l'immagine JPEG e .CR2 per l'immagine RAW).
- Le icone hanno il seguente significato: **RAW** (RAW), **M RAW** (RAW media), **S RAW** (RAW piccola), JPEG, (Fine), (Normale), **L** (Grande), **M** (Media), and **S** (Piccola).

## Immagini compresse RAW

Un'immagine compressa RAW rappresenta i dati in uscita dal sensore immagine, convertiti in dati digitali e registrati come tali sulla scheda. È possibile scegliere tra **RAW**, **M RAW** o **S RAW** (a cui ci si riferisce generalmente con il termine RAW nel presente manuale).

Con le immagini RAW è possibile utilizzare il software in dotazione per apportare diverse regolazioni e creare un'immagine JPEG, TIFF e così via.

 Non tutti i software disponibili in commercio sono in grado di visualizzare le immagini RAW. Si consiglia di utilizzare il software in dotazione.

## Velocità di scatto massima durante lo scatto continuo

La velocità di scatto massima durante lo scatto continuo indicata nella pagina precedente è il numero di scatti continui che è possibile eseguire ininterrottamente, utilizzando una scheda da 4 GB formattata.



Il numero viene visualizzato nella parte in basso a destra del mirino. Se la velocità di scatto massima è pari o superiore a 99, viene visualizzato "99".

-  ● La velocità di scatto viene visualizzata anche quando nella fotocamera non è inserita una scheda. Accertarsi che nella fotocamera sia caricata una scheda prima di scattare una foto.
- Se la funzione [**C.Fn II -2: Riduzione disturbi alta velocità ISO**] è impostata su [**2: Elevata**], la velocità di scatto massima viene considerevolmente ridotta (p. 208).

 Se sul mirino viene visualizzato il valore "99" per la velocità di scatto massima, quest'ultima è pari o superiore a 99. Se la velocità di scatto massima viene ridotta a 98 o inferiore e la memoria buffer interna si riempie, viene visualizzato "buSY" sul pannello LCD e nel mirino e la capacità di scatto viene temporaneamente disabilitata. Se lo scatto continuo viene interrotto, la velocità di scatto massima aumenta. Il valore della velocità di scatto massima sarà analogo a quanto indicato a pagina 59 in seguito alla scrittura delle immagini acquisite nella scheda.

## RAW+JPEG insieme<sup>☆</sup>

Se l'attuale qualità di registrazione è impostata su Solo JPEG, è possibile premere il pulsante <RAW/JPEG> per acquisire contemporaneamente anche un'immagine RAW (RAW per impostazione predefinita). Se l'attuale qualità di registrazione è impostata su Solo RAW, premere il pulsante per acquisire contemporaneamente anche un'immagine JPEG (RAW/JPEG per impostazione predefinita).

**Questo pulsante non funziona se la fotocamera è già impostata (p. 58) per scattare contemporaneamente immagini RAW e JPEG.**



### 1 Selezionare [RAW+JPEG insieme].

- Nella scheda [Q], selezionare [RAW+JPEG insieme], quindi premere <SET>.



### 2 Selezionare RAW o JPEG.

- Ruotare la ghiera <Q> e selezionare RAW o JPEG, quindi premere <SET>.

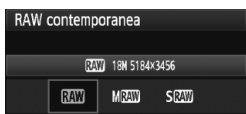

### 3 Selezionare la qualità di registrazione delle immagini.

- Ruotare la ghiera <Q> per selezionare la qualità di registrazione delle immagini, quindi premere <SET>.



### 4 Scattare la foto.

- Premere il pulsante <RAW/JPEG>.
- La qualità di registrazione delle immagini lampeggia sul pannello LCD. Per annullare l'impostazione, premere di nuovo il pulsante <RAW/JPEG>.
- Premere completamente il pulsante di scatto per scattare la foto.
- Una volta scattata la foto, l'impostazione viene annullata.



- Questa impostazione può essere combinata con il bracketing del bilanciamento del bianco e lo scatto AEB.
- È inoltre possibile annullare l'impostazione premendo il pulsante <Q>, <MENU>, <ZOOM IN> o <ZOOM OUT> oppure utilizzando il pulsante di scatto in Live View/acquisizione filmato o l'interruttore di accensione.

# ISO: Impostazione della velocità ISO <sup>☆</sup>

Impostare la velocità ISO (sensibilità alla luce del sensore immagine) in base al livello di luminosità dell'ambiente. Nelle modalità completamente automatiche ( $\square$ / $\square$ CA), la velocità ISO viene impostata automaticamente (p. 63).

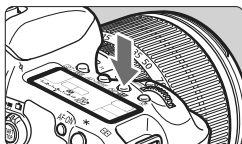

**1** Premere il pulsante  $\langle$ ISO  $\cdot$   $\rangle$  ( $\odot$ 6).

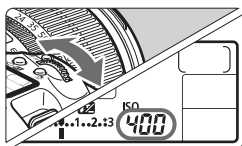

**2** Impostare la velocità ISO.

- Osservando il pannello LCD o il mirino, ruotare la ghiera  $\langle$   $\rangle$ .
- È possibile impostare la velocità ISO su un valore compreso tra 100 e 6400 in incrementi di 1/3 di stop.
- Se si seleziona "A", la velocità ISO viene impostata automaticamente (p. 63).

## Guida alla velocità ISO

Velocità ISO	Situazione di scatto (senza flash)	Portata del flash
100 - 400	Esterni con sole	Maggiore è la velocità ISO, più ampia sarà la portata del flash (p. 112).
400 - 1600	Cielo annuvolato o sera	
1600 - 6400, H	Interni scuri o notte	

- Se la funzione [ $\odot$ C.Fn II -3: **Priorità tonalità chiare**] è impostata su [1: **Attivata**], la gamma di velocità ISO può essere impostata su un valore compreso tra 200 e 6400 (p. 209).
- Impostare una velocità ISO elevata o scattare in condizioni di alta temperatura potrebbe produrre immagini più sgranate. Le esposizioni prolungate possono inoltre produrre immagini dai colori irregolari.
  - Quando si scatta a velocità ISO elevate, potrebbero comparire disturbi (righe orizzontali, puntini luminosi, ecc.).

Con la funzione [ $\odot$ C.Fn I -3: **Espansione ISO**] impostata su [1: **On**], è inoltre possibile selezionare "H" (equivalente a ISO 12800) (p. 206).

## Velocità ISO "A" (Auto)

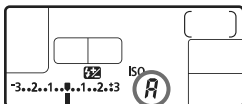

Se la velocità ISO è impostata su "A", la velocità ISO effettiva da impostare viene visualizzata quando si preme il pulsante di scatto a metà. Come indicato di seguito, la velocità ISO viene impostata automaticamente in base alla modalità di scatto.

Modalità di scatto	Impostazione velocità ISO
<input type="checkbox"/> / <b>CA</b> / <b>P</b> / <b>Tv</b> / <b>Av</b> / <b>M</b>	ISO 100 - 3200
<b>B</b>	Fissa a ISO 400
Con il flash	Fissa a ISO 400*

\* Se il flash di riempimento provoca una sovraesposizione, viene impostata una velocità ISO 100 o superiore.

\* Se la modalità di scatto è <P> o completamente automatica ( / **CA**) e il diffusore per flash viene utilizzato con uno Speedlite esterno, la velocità ISO viene impostata automaticamente su un valore compreso tra 400 - 1600.

## Selezione di uno Stile Foto ☆

Selezionando uno Stile Foto, è possibile ottenere gli effetti dell'immagine in base al tipo di foto o al soggetto.

Nella modalità <  > (Automatico), non è possibile selezionare lo Stile Foto.

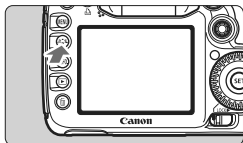





### 1 Premere il pulsante < >.

- Quando la fotocamera è pronta per scattare la foto, premere il pulsante <  >.
- ▶ Viene visualizzata la schermata Stile Foto.



### 2 Selezionare uno Stile Foto.

- Ruotare la ghiera <  > o <  > per selezionare uno Stile Foto, quindi premere <  >.
- ▶ Lo Stile Foto viene attivato e la fotocamera è pronta per scattare.

 È inoltre possibile utilizzare il menu [ **Stile Foto**] per selezionare lo Stile Foto.

## Effetti degli Stili Foto

### **Standard** (CA): Standard)

L'immagine appare con colori vivaci, nitidi e luminosi. Si tratta di uno Stile Foto generico, ideale per la maggior parte delle scene, che viene impostato automaticamente in modalità <  > (Automatico).

### **Ritratto** (CA): Tonalità pelle uniformi)

Consente di ottenere tonalità della pelle gradevoli. L'immagine appare più sfumata. Ideale per primi piani di soggetti femminili o bambini.

Modificando [**Tonalità col.**] (p. 66), è possibile regolare la tonalità dell'incarnato.

### **Paesaggio** (CA): Blu e verdi brillanti)

Consente di ottenere tonalità di blu e verde accese e immagini estremamente nitide e luminose. Ideale per ritrarre suggestivi paesaggi.



## **Neutro**

Questo Stile Foto è ideale per chi desidera elaborare le immagini al computer. Consente di ottenere immagini dai colori tenui e naturali.

## **Immag.fedele**

Questo Stile Foto è ideale per chi desidera elaborare le immagini al computer. Se il soggetto viene fotografato a una temperatura colore diurna di 5200 K, il colore viene regolato con il colorimetro in base al colore del soggetto. Consente di ottenere immagini dai colori neutri e tenui.

## **Monocromo** (CA): Immagine monocromatica

Consente di creare foto in bianco e nero.



Le immagini JPEG scattate in bianco e nero non possono tornare a colori. Se in seguito si desidera scattare foto a colori, verificare che sia stata annullata l'impostazione **[Monocromo]**. Quando viene selezionato **[Monocromo]**, viene visualizzato <B/W> nel mirino e sul pannello LCD.

## **Utente 1-3**







È possibile registrare uno stile di base, ad esempio **[Ritratto]**, **[Paesaggio]**, uno Stile Foto e così via, quindi adattarlo secondo necessità (p. 68). Qualsiasi Stile Foto definito dall'utente e non configurato avrà le stesse impostazioni dello Stile Foto Standard.

## Simboli

I simboli in alto della schermata di selezione dello Stile Foto si riferiscono a parametri quali **[Nitidezza]** e **[Contrasto]**. I valori numerici indicano le impostazioni del parametro, ad esempio **[Nitidezza]** e **[Contrasto]**, per ciascuno Stile Foto.



### Simboli

	Nitidezza
	Contrasto
	Saturazione
	Tonalità col.
	Effetto filtro (bianco e nero)
	Effetto tonale (bianco e nero)

## Personalizzazione di uno Stile Foto ☆



È possibile personalizzare uno Stile Foto regolando individualmente i parametri, ad esempio [Nitidezza] e [Contrasto]. Per visualizzare il risultato, eseguire degli scatti di prova. Per personalizzare l'opzione [Monocromo], vedere a pagina seguente.

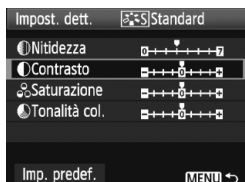

**1** Premere il pulsante .



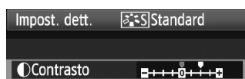

**2** Selezionare lo Stile Foto.

- Ruotare la ghiera  o  per selezionare uno Stile Foto, quindi premere il pulsante .





**3** Selezionare un parametro.





- Ruotare la ghiera  per selezionare un parametro, quindi premere .



**4** Impostare il parametro.

- Ruotare la ghiera  per impostare il parametro come desiderato, quindi premere .
  - Premere il pulsante  per salvare il parametro modificato. Viene nuovamente visualizzata la schermata di selezione dello Stile Foto.
- ▶ Tutte le impostazioni non predefinite vengono visualizzate in blu.

### Effetti e impostazioni dei parametri

 Nitidezza	0: Contorno meno nitido	+7: Contorno nitido
 Contrasto	-4: Contrasto basso	+4: Contrasto alto
 Saturazione	-4: Saturazione bassa	+4: Saturazione alta
 Tonalità col.	-4: Tonalità incarnato rossastra	+4: Tonalità incarnato giallastra



- Selezionando [**Imp. predef.**] al passo 3, è possibile ripristinare i parametri di impostazione predefiniti di uno Stile Foto.
- Per utilizzare lo Stile Foto modificato, seguire le istruzioni fornite nel passo 2 a pagina precedente per selezionare lo Stile Foto modificato, quindi scattare la foto.

## Regolazione del bianco e nero

Per Monocromo, è inoltre possibile impostare le opzioni [**Effetto filtro**] e [**Effetto tonale**], oltre a [**Nitidezza**] e [**Contrasto**] illustrate nelle pagine precedenti.

### Effetto filtro



Con l'applicazione di un effetto filtro a un'immagine monocromatica, è possibile dare maggiore risalto ad alcuni soggetti, come nuvole bianche o alberi verdi.

Filtro	Esempi di effetti
N: Nessuno	Immagine in bianco e nero standard priva di effetti filtro.
Ye: Giallo	L'azzurro del cielo risulterà più naturale e il bianco delle nuvole più luminoso.
Or: Arancio	L'azzurro del cielo apparirà leggermente più scuro. I colori del tramonto saranno più brillanti.
R: Rosso	L'azzurro del cielo sarà piuttosto scuro. Le foglie autunnali appariranno più nitide e luminose.
G: Verde	Le tonalità dell'incarnato e delle labbra verranno riprodotte fedelmente. Le foglie degli alberi appariranno più nitide e luminose.



Aumentando il parametro [**Contrasto**] è possibile intensificare l'effetto filtro.

### Effetto tonale

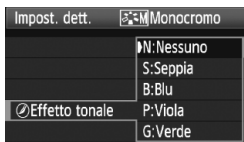

Applicando un effetto tonale, è possibile creare un'immagine monocromatica nel colore specificato, creando un'immagine più incisiva.

È possibile selezionare: [**N:Nessuno**] [**S:Seppia**] [**B:Blu**] [**P:Viola**] [**G:Verde**].

## Registrazione di uno Stile Foto ☆



È possibile selezionare uno Stile Foto di base, ad esempio [Ritratto] o [Paesaggio], regolare i relativi parametri nel modo desiderato e registrarli in [Utente 1], [Utente 2] o [Utente 3].

È possibile creare Stili Foto differenziando i parametri di impostazione, ad esempio nitidezza e contrasto. È inoltre possibile regolare i parametri di uno Stile Foto registrato nella fotocamera utilizzando il software in dotazione.

### 1 Premere il pulsante < >.



### 2 Selezionare [Utente].

- Ruotare la ghiera <  > o <  > per selezionare [Utente \*], quindi premere il pulsante < INFO >.



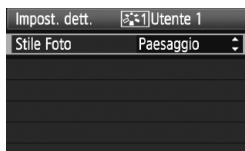

### 3 Premere < >.

- Dopo aver selezionato l'opzione [Stile Foto], premere <  >.



### 4 Selezionare lo Stile Foto di base.

- Ruotare la ghiera <  > per selezionare lo Stile Foto di base, quindi premere <  >.
- Per regolare i parametri di uno Stile Foto registrato nella fotocamera utilizzando il software in dotazione, selezionare qui lo Stile Foto.



### 5 Selezionare un parametro.

- Selezionare un parametro, ad esempio [Nitidezza], quindi premere <  >.

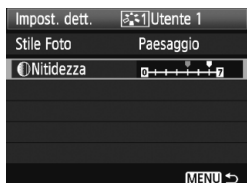

## 6 Impostare il parametro.

- Ruotare la ghiera <☉> per impostare il parametro come desiderato, quindi premere <SET>. Per ulteriori informazioni, consultare la sezione "Personalizzazione di uno Stile Foto" alle pagine 66-67.
- Premere il pulsante <MENU> per registrare il nuovo Stile Foto. Viene nuovamente visualizzata la schermata di selezione dello Stile Foto.
  - ▶ Lo Stile Foto di base viene indicato a destra dell'opzione [Utente \*].

ⓘ Se uno Stile Foto è già stato registrato come [Utente \*], la modifica dello Stile Foto di base descritta al passo 4 annulla i parametri di impostazione dello Stile Foto registrato.

📷 Per acquisire un'immagine con lo Stile Foto registrato, seguire le istruzioni al passo 2 nella pagina precedente per selezionare [Utente \*], quindi scattare.

## WB: Impostazione del bilanciamento del bianco ☆

L'impostazione del bilanciamento del bianco (WB, White Balance) consente di rendere nitido il colore delle aree bianche. Generalmente, l'impostazione <AWB> (Auto) consente di ottenere il bilanciamento del bianco corretto. Se non è possibile ottenere colori naturali con l'impostazione <AWB>, è possibile selezionare il bilanciamento del bianco per ciascuna sorgente luminosa o impostarlo manualmente fotografando un oggetto bianco. Nelle modalità completamente automatiche (□/CA), <AWB> viene impostato automaticamente.

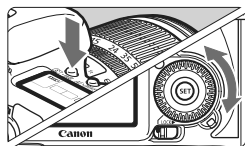

1 Premere il pulsante <WB>.

(6)

2 Selezionare il bilanciamento del bianco.

- Osservando il pannello LCD, ruotare la ghiera <WB>.



Simbolo	Modalità	Temperatura colore (circa K: Kelvin)
AWB	Auto	3000 - 7000
☀	Luce diurna	5200
🏠	Ombra	7000
☁	Nuvoloso, crepuscolo, tramonto	6000
☀	Tungsteno	3200
💡	Fluorescente	4000
⚡	Uso del flash	6000
👤	Personal. (p. 71)	2000 - 10000
K	Temperatura colore (p. 72)	2500 - 10000

### Bilanciamento del bianco

L'occhio umano percepisce un oggetto bianco come tale indipendentemente dal tipo di illuminazione. Con una fotocamera digitale, la temperatura del colore viene regolata mediante software per rendere nitido il colore delle aree bianche. Questa regolazione può essere utilizzata come base per la correzione del colore. In questo modo, i colori delle foto saranno assolutamente naturali.

È inoltre possibile utilizzare il menu [Bilanc. bianco] per impostare il bilanciamento del bianco.

## Bilanciamento del bianco personalizzato

L'impostazione di bilanciamento del bianco personalizzato consente di impostare manualmente il bilanciamento del bianco per una sorgente luminosa specifica in modo da ottenere una maggiore precisione. Eseguire questa procedura con la sorgente di luce da utilizzare.



### 1 Fotografare un oggetto bianco.

- Guardare nel mirino e verificare che l'area compresa nella linea puntata ricopra un oggetto completamente bianco.
- Utilizzare la messa a fuoco manuale e impostare l'esposizione standard per l'oggetto bianco.
- È possibile impostare una qualsiasi impostazione di bilanciamento del bianco.



### 2 Selezionare [WB Personalizzato].

- Nella scheda , selezionare **[WB Personalizzato]**, quindi premere  $\langle \text{SET} \rangle$ .
- ▶ Viene visualizzata la schermata di selezione del bilanciamento del bianco personalizzato.



### 3 Importare i dati relativi al bilanciamento del bianco.

- Ruotare la ghiera  $\langle \text{Sun} \rangle$  o  $\langle \text{Moon} \rangle$  per selezionare l'immagine acquisita al passo 1, quindi premere  $\langle \text{SET} \rangle$ .
- ▶ Nella finestra di dialogo della schermata visualizzata, selezionare **[OK]** e i dati vengono importati.
- Quando viene visualizzato di nuovo il menu, premere il pulsante  $\langle \text{MENU} \rangle$  per uscire.

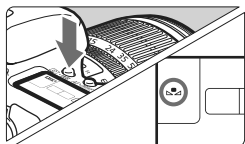

### 4 Premere il pulsante $\langle \text{WB} \rangle$ ( $\text{WB}$ ).

### 5 Selezionare il bilanciamento del bianco personalizzato.

- Osservare il pannello LCD e ruotare la ghiera  $\langle \text{Sun} \rangle$  per selezionare  $\langle \text{WB} \rangle$ .

- Se l'esposizione ottenuta in corrispondenza del passo 1 non è equilibrata, non è possibile ottenere un'impostazione di bilanciamento del bianco corretta.
- Se l'immagine è stata acquisita mentre lo Stile Foto era impostato su **[Monocromo]** (p. 65), non sarà possibile selezionare l'immagine in corrispondenza del passo 3.

- Al posto di un oggetto bianco, è possibile utilizzare una scheda grigia al 18% (disponibile in commercio) per ottenere un bilanciamento del bianco più preciso.
- Il bilanciamento del bianco personalizzato registrato con il software in dotazione viene registrato in <☰>. Se si effettua quanto descritto al passo 3, vengono eliminati i dati di bilanciamento del bianco personalizzato registrato.

## **[K]** Impostazione della temperatura del colore

È possibile impostare un valore numerico per la temperatura colore del bilanciamento del bianco in Kelvin. Questa impostazione è riservata a utenti esperti.

### 1 Selezionare **[Bilanc. bianco]**.

- Nella scheda **[☰]**, selezionare **[Bilanc. bianco]**, quindi premere <SET>.

### 2 Impostare la temperatura colore.

- Ruotare la ghiera <☉> per selezionare **[K]**.
- Ruotare la ghiera <☀> per impostare la temperatura colore desiderata, quindi premere <SET>.
- È possibile impostare una temperatura del colore compresa tra 2500 e 10000 K con incrementi di 100 K.

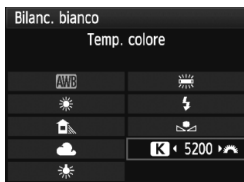

- Quando si desidera impostare la temperatura colore per una fonte luminosa artificiale, impostare la correzione del bilanciamento del bianco (magenta o verde) in base alle necessità.
- Se si desidera impostare <K> sulla lettura rilevata con un misuratore della temperatura colore reperibile in commercio, scattare alcune foto di prova e regolare l'impostazione in modo da compensare la differenza tra questa lettura e la lettura della fotocamera.



## WB $\pm$ Correzione del bilanciamento del bianco ☆

È possibile correggere l'impostazione del bilanciamento del bianco. Con questa regolazione è possibile ottenere lo stesso effetto prodotto mediante un filtro di conversione della temperatura colore o un filtro di compensazione del colore reperibile in commercio. È possibile regolare ciascun colore su uno dei nove livelli disponibili. Questa procedura è destinata agli utenti esperti che hanno familiarità con le funzioni di conversione della temperatura colore o dei filtri di compensazione del colore.

### Correzione del bilanciamento del bianco



#### 1 Selezionare [SHIFT/BKT WB].

- Nella scheda [WB], selezionare [SHIFT/BKT WB], quindi premere <SET>.

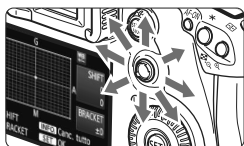

#### 2 Impostare la correzione del bilanciamento del bianco.

- Utilizzare <DIAL> per spostare il simbolo "■" fino alla posizione desiderata.
- B corrisponde al blu, A all'ambra, M al magenta e G al verde. Il colore che si trova nella direzione corrispondente viene corretto.
- Il messaggio "SHIFT", visualizzato sullo schermo in alto a destra, indica la direzione e il valore della correzione.
- Premendo il pulsante <INFO.> si annullano tutte le impostazioni [SHIFT/BKT WB].
- Premere <SET> per uscire dall'impostazione e tornare al menu.

Esempio di impostazioni: A2, G1

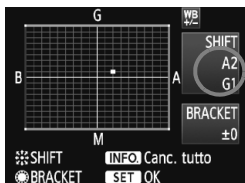

- Durante la correzione del bilanciamento del bianco, nel mirino e sul pannello LCD viene visualizzato il simbolo <WB>.
- Un livello di correzione blu/ambra equivale a 5 mired di un filtro per la conversione della temperatura colore (il mired è l'unità di misura che indica la densità di un filtro di conversione della temperatura colore).

## Bracketing automatico del bilanciamento del bianco

Con un solo scatto, è possibile registrare contemporaneamente tre immagini con tonalità colore differenti. In base alla temperatura colore dell'impostazione di bilanciamento del bianco corrente, l'immagine verrà sottoposta a bracketing con viraggio al blu/ambra o al magenta/verde. Questa operazione è denominata bracketing del bilanciamento del bianco (BKT WB). È possibile impostare il bracketing del bilanciamento del bianco fino a un massimo di  $\pm 3$  livelli con incrementi di un livello alla volta.

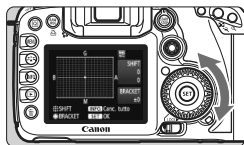

Viraggio B/A,  $\pm 3$  livelli

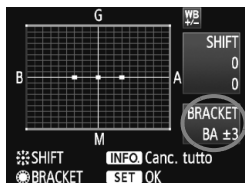

### Impostare il valore di bracketing del bilanciamento del bianco.

- Al passo 2, quando si ruota la ghiera  $\langle \odot \rangle$ , il simbolo "■" sullo schermo viene sostituito da "■■■" (tre punti). Ruotando la ghiera verso destra viene impostato il bracketing B/A, mentre ruotandola verso sinistra viene impostato il bracketing M/G.
- ▶ Sulla parte destra della schermata, viene visualizzato il messaggio "**BRACKET**" che indica la direzione del bracketing e il valore di bracketing.
- Premendo il pulsante  $\langle \text{INFO.} \rangle$  si annullano tutte le impostazioni [**SHIFT/BKT WB**].
- Premere  $\langle \text{SET} \rangle$  per uscire dall'impostazione e tornare al menu.

### Sequenza bracketing

Le immagini verranno sottoposte a bracketing nell'ordine riportato di seguito:

1. Bilanciamento bianco standard, 2. Viraggio blu (B) e 3. Viraggio ambra (A) o
1. Bilanciamento bianco standard, 2. Viraggio magenta (M), 3. Viraggio verde (G).



- Durante il bracketing WB, la velocità di scatto continuo massima è inferiore e il numero degli scatti possibili si riduce a un terzo del numero normale. L'icona del bilanciamento del bianco lampeggia sul pannello LCD.
- Insieme al bracketing del bilanciamento del bianco, è possibile inoltre impostare la correzione del bilanciamento del bianco e l'impostazione di scatto con AEB. Se si seleziona l'impostazione AEB insieme al bracketing del bilanciamento del bianco, vengono registrate nove immagini per ogni singolo scatto.
- Poiché per ciascuno scatto vengono registrate tre immagini, il tempo richiesto per la registrazione sulla scheda sarà maggiore.
- "**BRACKET**" è l'abbreviazione di bracketing.

## **MENU** Auto Lighting Optimizer (ottimizzazione automatica della luce)★

Se l'immagine risulta troppo scura o con un contrasto basso, la luminosità e il contrasto vengono corretti automaticamente. Con le immagini JPEG, la correzione viene eseguita quando si scatta l'immagine. Per le immagini RAW, è possibile correggerla con Digital Photo Professional (software in dotazione). L'impostazione predefinita è **[Standard]**.

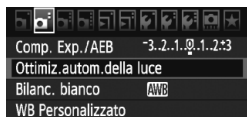

### 1 Selezionare **[Auto Lighting Optimizer/Ottimiz.autom.della luce]**.

- Nella scheda **[M<sup>2</sup>]**, selezionare **[Auto Lighting Optimizer/Ottimiz.autom.della luce]**, quindi premere < **SET** >.

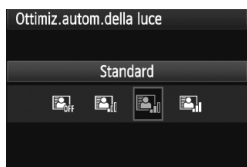

### 2 Configurare l'impostazione di correzione.

- Ruotare la ghiera < **DISP** > per selezionare l'impostazione, quindi premere < **SET** >.

### 3 Scattare la foto.

- L'immagine viene registrata con la luminosità e il contrasto corretti, se necessario.



Esempio di luminosità corretta

- A seconda delle condizioni di scatto, il disturbo potrebbe aumentare.
- Se è selezionata un'impostazione diversa da **[Disattiva]** e si utilizza la compensazione dell'esposizione, la compensazione dell'esposizione flash o l'esposizione manuale per scurire l'esposizione, l'immagine potrebbe ugualmente risultare chiara. Se si desidera ottenere un'esposizione più scura, impostare prima questa opzione su **[Disattiva]**.

Nelle modalità completamente automatiche (**[Q]**/**[CA]**), viene impostato automaticamente **[Standard]**.

## MENU Correzione dell'illuminazione periferica dell'obiettivo ■

A causa delle caratteristiche dell'obiettivo, i quattro angoli dell'immagine potrebbero apparire più scuri. Questo fenomeno si chiama diminuzione della luce dell'obiettivo o riduzione dell'illuminazione periferica. Con le immagini JPEG, la correzione viene eseguita quando si scatta l'immagine. Per le immagini RAW, è possibile correggerla con Digital Photo Professional (software in dotazione).

L'impostazione predefinita è **[Attiva]**.

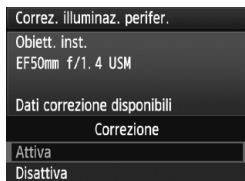
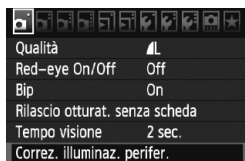

### 1 Selezionare **[Correz. illuminaz. perifer.]**.

- Nella scheda **[]**, selezionare **[Correz. illuminaz. perifer.]**, quindi premere **< >**.

### 2 Configurare l'impostazione di correzione.

- Sulla schermata controllare che venga visualizzata l'opzione **[Dati correzione disponibili]** relativa all'obiettivo montato.
- Se viene visualizzato **[Dati correzione non disponibili]**, vedere "Dati di correzione dell'obiettivo" alla pagina successiva.
- Ruotare la ghiera **< >** per selezionare **[Attiva]**, quindi premere **< >**.

### 3 Scattare la foto.

- L'immagine verrà registrata con l'illuminazione periferica corretta.



Correzione attivata



Correzione disattivata

## Dati di correzione dell'obiettivo

La fotocamera contiene già i dati relativi alla correzione dell'illuminazione periferica per circa 25 obiettivi. Al passo 2, se si seleziona **[Attiva]**, la correzione della luce periferica verrà applicata automaticamente per tutti gli obiettivi che dispongono di dati di correzione registrati nella fotocamera.

Con EOS Utility (software in dotazione), è possibile controllare quali obiettivi dispongano dei dati di correzione registrati nella fotocamera. È anche possibile registrare i dati di correzione per obiettivi non registrati. Per ulteriori informazioni, consultare EOS Utility Istruzioni, Manuale di istruzioni del software in formato PDF (disponibile su CD-ROM).



- Per le immagini JPEG già acquisite, non è possibile applicare la correzione dell'illuminazione periferica dell'obiettivo.
- A seconda delle condizioni di scatto, il disturbo potrebbe apparire nell'immagine in posizione decentrata.
- Quando si utilizza un obiettivo di terze parti si consiglia di impostare la correzione su **[Disattiva]**, anche se è visualizzata l'opzione **[Dati correzione disponibili]**.



- La correzione dell'illuminazione periferica dell'obiettivo viene applicata anche quando è stata installata una prolunga.
- Se i dati di correzione per l'obiettivo montato non sono stati registrati nella fotocamera, il risultato sarà identico a quello che si otterrebbe impostando la correzione su **[Disattiva]**.
- Il valore di correzione applicato sarà leggermente inferiore rispetto al valore di correzione massimo che è possibile impostare con Digital Photo Professional (software in dotazione).
- Se l'obiettivo non dispone delle informazioni relative alla distanza, il valore di correzione sarà inferiore.
- Maggiore è la velocità ISO, più basso sarà il valore di correzione.

## MENU Creazione e selezione di una cartella

È possibile creare liberamente e selezionare la cartella quando è necessario salvare le immagini acquisite.

Questa operazione è opzionale poiché verrà creata automaticamente una cartella per il salvataggio delle immagini acquisite.

### Creazione di una cartella



#### 1 Selezionare [Seleziona cartella].

- Nella scheda [F], selezionare [Seleziona cartella], quindi premere <SET>.



#### 2 Selezionare [Crea cartella].

- Ruotare la ghiera <◉> per selezionare [Crea cartella], quindi premere <SET>.



#### 3 Creare una nuova cartella.

- Ruotare la ghiera <◉> per selezionare [OK], quindi premere <SET>.
- ▶ Viene creata una nuova cartella contrassegnata da un numero più alto.

## Selezione di una cartella



- Mentre si visualizza la schermata Selezione cartella, ruotare la ghiera <⊙> per selezionare la cartella desiderata, quindi premere <SET>.
- ▶ Verrà selezionata la cartella in cui sono state salvate le immagini acquisite.
- Le successive immagini acquisite verranno registrate nella cartella selezionata.

## Cartelle

Ad esempio il nome della cartella "100EOS7D" inizia con tre cifre (numero cartella) seguite da cinque caratteri alfanumerici. Una cartella può contenere fino a 9999 immagini (N. file 0001 - 9999). Quando una cartella si riempie, viene creata automaticamente una nuova cartella contrassegnata dal numero successivo. Inoltre, se si esegue l'azzeramento manuale (p. 81), viene creata automaticamente una nuova cartella. È possibile creare cartelle contrassegnate da un numero compreso tra 100 e 999.

## Creazione di cartelle con un computer

Con la scheda aperta sullo schermo, creare una nuova cartella denominata "DCIM". Aprire la cartella DCIM e creare il numero di cartelle necessario per salvare e organizzare le immagini. Il nome della cartella deve seguire il formato "100ABC\_D" composto da tre cifre comprese tra 100 e 999 seguite da cinque caratteri alfanumerici. I cinque caratteri possono essere una combinazione di lettere maiuscole o minuscole dalla A alla Z, valori numerici e un carattere di sottolineatura "\_". Non è possibile inserire spazi nel nome della cartella. Inoltre, i nomi delle cartelle non possono essere composti dallo stesso numero a tre cifre, come ad esempio "100ABC\_D" e "100W\_XYZ", anche se le lettere sono diverse.

## MENU Metodi di numerazione dei file

Il numero del file equivale al numero del fotogramma impresso sulla pellicola. Alle immagini acquisite viene assegnato un numero di file progressivo compreso tra 0001 e 9999; le immagini vengono salvate in un'unica cartella. È possibile modificare la modalità di assegnazione del numero di file.

Il numero di file viene visualizzato su un computer nel formato: **IMG\_0001.JPG**.



### 1 Selezionare [Numeraz. file].

- Nella scheda [**F**], selezionare [**Numeraz. file**], quindi premere < **SET** >.

### 2 Selezionare il metodo di numerazione desiderato.

- Ruotare la ghiera <  > per selezionare il metodo desiderato, quindi premere < **SET** >.

## Consecutiva

**Consente di proseguire la sequenza di numerazione dei file anche dopo aver sostituito la scheda o dopo aver creato una nuova cartella.**

Anche dopo aver sostituito la scheda o aver creato una nuova cartella, la numerazione dei file prosegue in sequenza fino a 9999. Questa funzione risulta utile quando si desidera salvare in una sola cartella sul computer le immagini numerate da 0001 a 9999, contenute in più schede o più cartelle.

Se sulla scheda sostitutiva o nella cartella esistente sono già presenti immagini registrate in precedenza, la numerazione delle nuove immagini potrebbe continuare dalla numerazione dei file delle immagini esistenti sulla scheda o nella cartella. Se si desidera utilizzare la numerazione dei file continua, è necessario inserire ogni volta una scheda formattata.

### Numerazione dei file dopo la sostituzione della scheda

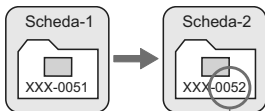

Numero di file progressivo

### Numerazione dei file dopo la creazione di una cartella

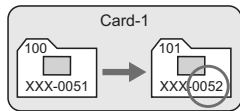



## Azz. autom.

**Consente di iniziare la numerazione dei file da 0001 ogni volta che si sostituisce la scheda o si crea una nuova cartella.**

Ogni volta che la scheda viene sostituita o viene creata una nuova cartella, la numerazione dei file riprende da 0001. Questa funzione risulta utile quando si desidera organizzare le immagini in base alle diverse schede o cartelle. Se sulla scheda sostitutiva o nella cartella esistente sono già presenti immagini registrate in precedenza, la numerazione delle nuove immagini potrebbe continuare dalla numerazione dei file delle immagini esistenti sulla scheda o nella cartella. Se si desidera salvare le immagini riprendendo la numerazione dei file da 0001, è necessario utilizzare ogni volta una scheda formattata.

**Numerazione dei file dopo la sostituzione della scheda**

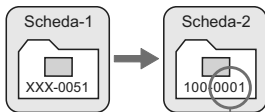

**Numerazione dei file dopo la creazione di una cartella**

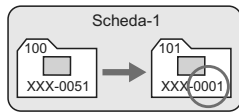

Numerazione file azzerata

## Azz. manuale

**Consente di riprendere la numerazione dei file da 0001 o iniziare dal numero di file 0001 in una nuova cartella.**

Quando si ripristina la numerazione dei file manualmente, viene creata automaticamente una nuova cartella e la numerazione dei file delle immagini salvate nella cartella inizia da 0001. Questa funzione risulta utile quando si desidera utilizzare diverse cartelle per le immagini scattate il giorno prima e per quelle scattate nello stesso giorno. Dopo l'azzeramento manuale, la numerazione dei file riprende con il metodo consecutivo o con azzeramento automatico.



Se il numero file nella cartella n. 999 arriva a 9999, non è possibile scattare anche se la scheda dispone ancora di spazio. Sul monitor LCD della fotocamera viene visualizzato un messaggio che richiede di sostituire la scheda. Sostituire la scheda.

Per le immagini JPEG e RAW, le prime lettere del nome del file saranno "IMG\_". I nomi file dei filmati hanno il prefisso "MVI\_". L'estensione sarà ".JPG" per le immagini JPEG, ".CR2" per le immagini RAW e ".MOV" per i filmati.

## MENU Impostazione dello spazio colore ☆

Per spazio colore si intende la gamma dei colori riproducibili. Questa fotocamera consente di impostare lo spazio colore per le immagini acquisite su sRGB o Adobe RGB. Per lo scatto normale, si consiglia di scegliere sRGB. Nelle modalità completamente automatiche (/CA), sRGB viene impostato automaticamente.

### 1 Selezionare [Spazio colore].

- Nella scheda [], selezionare [Spazio colore], quindi premere <  >.



### 2 Impostare lo spazio colore desiderato.

- Selezionare [sRGB] o [Adobe RGB], quindi premere <  >.

## Adobe RGB

Questo spazio colore viene utilizzato principalmente per stampe commerciali e altri usi industriali. L'uso di questa impostazione è sconsigliato agli utenti che non hanno familiarità con l'elaborazione delle immagini, Adobe RGB e Design rule for Camera File System 2.0 (Exif 2.21). I colori delle immagini ottenute con computer e stampanti sRGB non compatibili con lo standard Design rule for Camera File System 2.0 (Exif 2.21) risulteranno particolarmente tenui. Sarà necessaria una successiva elaborazione delle immagini tramite un'applicazione software.

- Se l'immagine viene acquisita con lo spazio colore impostato su Adobe RGB, il nome del file inizierà con "\_MG\_" (il primo è un carattere di sottolineatura).
- Il profilo ICC non viene applicato. Il profilo ICC è illustrato nel Manuale di istruzioni del software in formato PDF disponibile sul CD-ROM.

# 4

## Impostazione della modalità AF e della modalità drive

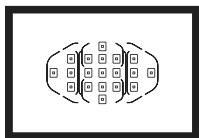

I 19 punti AF nel mirino consentono di utilizzare lo scatto AF per un'ampia gamma di soggetti e scenari.

È possibile anche selezionare la modalità AF e la modalità drive che creano la corrispondenza ottimale tra le condizioni di scatto e il soggetto.

- L'icona ☆ in alto a destra del titolo della pagina indica che la funzione può essere utilizzata quando la ghiera di selezione è impostata su <P/Tv/Av/M/B>.
- Nelle modalità completamente automatiche (□/CA), la modalità di messa a fuoco automatica (AF), la selezione del punto AF e la modalità drive vengono impostate automaticamente.



<AF> è l'acronimo di Auto Focus (messa a fuoco automatica).  
<MF> è l'acronimo di Manual Focus (messa a fuoco manuale).

## AF : Selezione della modalità di messa a fuoco automatica (AF) <sup>☆</sup> ■

Selezionare la modalità AF più adatta alle condizioni di scatto o al soggetto. Nelle modalità completamente automatiche (□/CA), "AF AI Focus" viene impostato automaticamente.

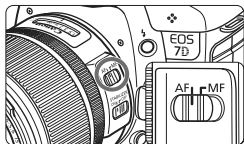

- 1 **Sull'obiettivo, impostare il selettore della modalità di messa a fuoco su <AF>.**

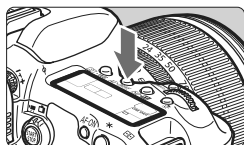

- 2 **Premere il pulsante <AF•DRIVE> (☉6).**

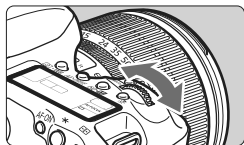

- 3 **Selezionare la modalità AF.**
  - Osservando il pannello LCD, ruotare la ghiera <☉6>.

**ONE SHOT** : AF One-Shot

**AI FOCUS** : AF AI Focus

**AI SERVO** : AF AI Servo

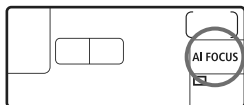

## AF One-Shot per soggetti immobili



Punto AF  
Luce di conferma messa a fuoco

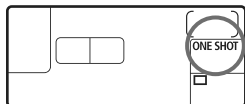

**Adatta per soggetti immobili. Quando si preme il pulsante di scatto a metà, la fotocamera esegue la messa a fuoco solo una volta.**

- Una volta eseguita la messa a fuoco, viene visualizzato il punto AF che ha raggiunto la messa a fuoco e si accende anche la luce di conferma della messa a fuoco <●> nel mirino.
- Con la misurazione valutativa, l'impostazione dell'esposizione viene determinata contemporaneamente al raggiungimento della messa a fuoco.
- Tenendo premuto il pulsante di scatto a metà, la messa a fuoco viene bloccata. A questo punto, è possibile correggere l'inquadratura, se lo si desidera.
- Nelle modalità di scatto **P/Tv/Av/M/B**, è possibile attivare l'AF anche premendo il pulsante <AF-ON>.



- Qualora non fosse possibile raggiungere la messa a fuoco, la luce di conferma della messa a fuoco <●> visualizzata nel mirino lampeggia. In questo caso, non è possibile scattare la foto anche se si preme completamente il pulsante di scatto. Correggere l'inquadratura ed eseguire nuovamente la messa a fuoco oppure vedere "Quando non è possibile utilizzare la messa a fuoco automatica" (p. 92).
- Se il menu [Bip] è impostato su [Off], il segnale acustico non viene emesso al raggiungimento della messa a fuoco.

## AF AI Servo per soggetti in movimento

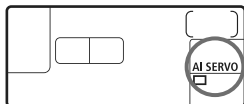

**Questo tipo di messa a fuoco automatica è ideale per i soggetti in movimento, quando la distanza di messa a fuoco cambia continuamente. Tenendo premuto il pulsante di scatto a metà, il soggetto viene messo a fuoco continuamente.**

- L'esposizione viene impostata al momento dello scatto della foto.
- Nelle modalità di scatto **P/Tv/Av/M/B**, è possibile attivare l'AF anche premendo il pulsante <AF-ON>.

 Con la messa a fuoco automatica AI Servo, non viene emesso alcun segnale acustico, anche dopo che è stata raggiunta la messa a fuoco e la luce di conferma della messa a fuoco <●> non si accende nel mirino.

## AF AI Focus per la modifica automatica della modalità AF

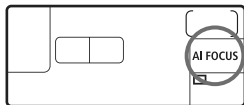

**AF AI Focus sposta la modalità di messa a fuoco automatica da AF One-Shot ad AF AI Servo se il soggetto immobile inizia a muoversi.**

- Quando il soggetto messo a fuoco nella modalità AF One-Shot inizia a muoversi, la fotocamera rileva il movimento e imposta automaticamente la modalità AF AI Servo.

 Quando la messa a fuoco viene raggiunta nella modalità AF AI Focus, viene emesso un lieve segnale acustico ma la luce di conferma della messa a fuoco <●> non si accende nel mirino.

## Selezione dell'area AF ☆

### Modalità di selezione dell'area AF predefinita

Come impostazione predefinita è possibile scegliere una delle tre seguenti modalità di selezione dell'area AF. Vedere la pagina successiva per le procedure di selezione.

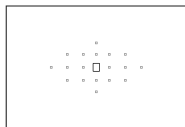

#### **Singoli punti AF (selezione manuale)** (p. 89)

Selezione un punto AF su cui eseguire la messa a fuoco.

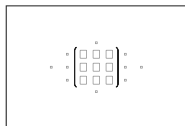

#### **Zona AF (selezione manuale di una zona)** (p. 90)

I 19 punti AF sono divisi in cinque zone di messa a fuoco.

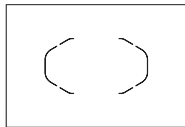

#### **Selezione automatica dei 19 punti AF** (p. 90)

Tutti i punti AF vengono utilizzati per la messa a fuoco. Impostata nelle modalità completamente automatiche (/CA).

### Modalità di selezione dell'area AF con aggiunta delle funzioni personalizzate

Con [ C.Fn III -6: **Selezione modalità selezione area AF**] (p. 212) è possibile aggiungere le seguenti due modalità di selezione dell'area AF.

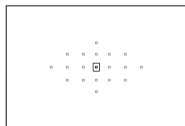

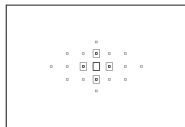

#### **Spot AF (selezione manuale)** (p. 89)

Per localizzare la messa a fuoco.





#### **Espansione AF (selezione manuale)** (p. 89)

Il punto AF selezionato manualmente  e i punti AF adiacenti  vengono utilizzati per la messa a fuoco.

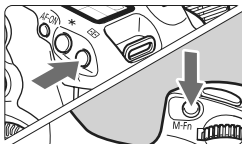
## Scelta della modalità di selezione dell'area AF



### Scegliere la modalità di selezione dell'area AF.

- Premere il pulsante < > (6).
- Guardare nel mirino e premere il pulsante <M-Fn>.
- ▶ Premere il pulsante <M-Fn> per modificare la modalità di selezione dell'area AF.

Per impostazione predefinita, il pulsante modifica la modalità in Singoli punti AF, zona AF e AF a 19 punti.

## Selezione manuale del punto AF

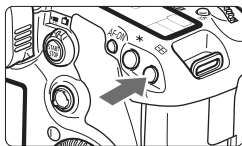





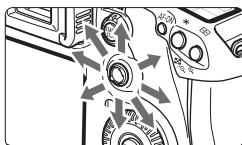

### 1 Premere il pulsante < > (6).



- ▶ I 19 punti AF vengono visualizzati nel mirino.
- Se è stata impostata la zona AF, viene visualizzata anche la zona selezionata.

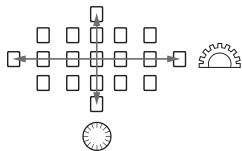

### 2 Selezionare il punto AF.

- La selezione del punto AF viene modificata nella direzione in cui viene inclinata la < >. Se si preme completamente < >, viene selezionato il punto (o la zona) AF centrale.
- Per selezionare il punto AF è inoltre possibile utilizzare le ghiera < > e < >. La ghiera < > consente di selezionare un punto AF in direzione orizzontale, mentre la ghiera < > consente di selezionare un punto AF in direzione verticale.



 Con [C.Fn III -7: Metodo selezione punto AF manuale] è possibile selezionare [0: Stop sui bordi area AF] o [1: Continuo] (p. 212).



# Modalità di selezione dell'area AF

Le aree AF vengono descritte a partire dalla più piccola.

## (1) Spot AF (selezione manuale) C.Fn III -6



Anche se equivale a Singoli punti AF, il punto AF selezionato <□> copre un'area di localizzazione minore per la messa a fuoco. Ideale per localizzare la messa a fuoco di soggetti sovrapposti, ad esempio gli animali in gabbia. Poiché Spot AF copre un'area molto ridotta, la messa a fuoco potrebbe risultare complessa per scatti eseguiti con la fotocamera in mano o di un soggetto in movimento.

## (2) Singoli punti AF (selezione manuale)



Selezionare un punto AF <□> da utilizzare per la messa a fuoco.

## (3) Espansione AF (selezione manuale) C.Fn III -6

Il punto AF selezionato manualmente <□> e i punti AF adiacenti <•> vengono utilizzati per la messa a fuoco. Ideale quando risulta complesso mantenere la messa a fuoco su un soggetto in movimento con un solo punto AF.

Con AF AI Servo, il punto AF selezionato manualmente <□> deve prima di tutto mantenere la messa a fuoco sul soggetto. Tuttavia, è più facile mettere a fuoco il soggetto rispetto a quando si utilizza la modalità zona AF.

Con AF One-Shot, quando si raggiunge la messa a fuoco con l'espansione del punto AF, questo <□> viene visualizzato insieme al punto AF selezionato manualmente <□>.



#### (4) Zona AF (selezione manuale di una zona)

I 19 punti AF sono divisi in cinque zone di messa a fuoco. Tutti i punti AF nella zona selezionata vengono utilizzati per la selezione automatica del punto AF. Consente di ottenere più facilmente la messa a fuoco rispetto alla modalità Singoli punti AF o Espansione AF ed è molto utile per i soggetti in movimento. Tuttavia, poiché è inclinata per la messa a fuoco dell'oggetto più vicino, è più difficile ottenere la messa a fuoco di un soggetto specifico rispetto alla modalità Singoli punti AF o Espansione AF.

Con AF One-Shot, viene visualizzato il punto <□> che ha raggiunto la messa a fuoco.

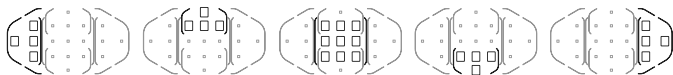

#### (5) Selezione automatica dei 19 punti AF

Tutti i punti AF vengono utilizzati per la messa a fuoco. Impostata automaticamente nelle modalità completamente automatiche (□/CA).



Con AF One-Shot, premendo il pulsante di scatto a metà vengono mostrati i punti AF <□> che hanno raggiunto la messa a fuoco. Se vengono visualizzati più punti AF, tutti hanno raggiunto la messa a fuoco. Questa modalità tende a mettere a fuoco il soggetto più vicino.



Con AF AI Servo, per ottenere la messa a fuoco viene utilizzato il punto AF selezionato manualmente <□> (p.88). Non può essere impostata nelle modalità completamente automatiche (□/CA).

**!** Con le modalità 19 punti AF e Zona AF, il punto AF attivo continuerà a cambiare per seguire il soggetto in modalità AF AI Servo. Tuttavia, in determinate condizioni di scatto (ad esempio quando il soggetto è piccolo), potrebbe non essere possibile continuare a mantenere la messa a fuoco sul soggetto. Inoltre, a basse temperature la risposta di inseguimento della messa a fuoco è inferiore.



- Se [**C.Fn III -12: Punto AF di orientamento**] è impostata su [**1: Selezionare punti AF diversi**], è possibile impostare separatamente la modalità di selezione dell'area AF e il punto AF selezionato manualmente (o la zona nel caso di Zona AF) per lo scatto in verticale e in orizzontale (p. 214).
- Se [**C.Fn III -10: Visualizza Fuoco AI SERVO/MF**] è impostata su [**Disattiva**], i punti AF attivi <□> durante AF AI Servo non vengono visualizzati.

## Luce ausiliaria AF con flash incorporato

In condizioni di scarsa illuminazione, quando si preme il pulsante di scatto a metà, il flash incorporato emette una serie di flash, illuminando il soggetto e agevolando la messa a fuoco automatica.



- La luce ausiliaria AF del flash incorporato è efficace fino a una distanza di circa 4 metri.
- Nelle modalità di scatto **P/Tv/Av/M/B**, premere il pulsante <⚡> per far fuoriuscire il flash incorporato. Quando necessario viene quindi emessa la luce ausiliaria AF.

## Apertura massima dell'obiettivo e sensibilità AF

### Obiettivi con apertura massima superiore a f/5.6

Con tutti i punti AF, è possibile eseguire una messa a fuoco automatica di tipo a croce sensibile al rilevamento delle linee verticali e orizzontali.

### Obiettivi con apertura massima superiore a f/2.8\*

Con il punto AF centrale, è possibile una messa a fuoco automatica di tipo a croce ad alta precisione, sensibile al rilevamento di tutte le linee verticali e orizzontali. Il punto centrale AF ha una sensibilità al rilevamento di tutte le linee verticali e orizzontali doppia rispetto agli altri punti AF.

I restanti 18 punti AF funzionano come punti di tipo a croce con obiettivi più luminosi di f/5.6.

\* Ad eccezione degli obiettivi macro compatti EF 28-80 mm f/2.8-4L USM e EF 50 mm f/2.5.

## Quando non è possibile utilizzare la messa a fuoco automatica

Di seguito vengono indicati i soggetti che non sempre è possibile mettere a fuoco automaticamente (la luce di conferma della messa a fuoco <●> lampeggia):

### Soggetti difficili da mettere a fuoco

- Soggetti con scarso contrasto (esempio: cielo blu, pareti in tinta unita e così via).
- Soggetti con scarsa illuminazione
- Soggetti in controluce o riflettenti (esempio: automobili con vernice molto metallizzata e così via).
- Soggetti vicini e lontani coperti dal punto AF (esempio: animali in gabbia e così via).
- Motivi ripetitivi (esempio: finestre di grattacieli, tastiere di computer e così via).

In questi casi, effettuare una delle seguenti operazioni:

- (1) Con AF One-Shot, mettere a fuoco un oggetto situato alla stessa distanza del soggetto da fotografare e bloccare la messa a fuoco prima di correggere l'inquadratura (p. 52).
- (2) Impostare il selettore della modalità di messa a fuoco dell'obiettivo su <MF> ed eseguire la messa a fuoco manuale.

### MF: Messa a fuoco manuale

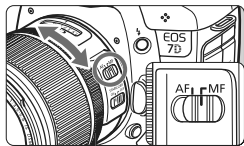

Anello di messa a fuoco

**1** Posizionare il selettore della modalità di messa a fuoco dell'obiettivo su <MF>.

**2** Mettere a fuoco il soggetto.

- Ruotare l'anello di messa a fuoco dell'obiettivo fino a quando il soggetto non risulta nitido nel mirino.

Se si preme il pulsante di scatto a metà durante la messa a fuoco manuale, viene visualizzato il punto AF che ha raggiunto la messa a fuoco e la luce di conferma della messa a fuoco <●> nel mirino si accende.

## Selezione della modalità drive ☆

È possibile scegliere tra modalità drive singola e continua. Nella modalità <□> (Automatico), lo scatto singolo viene impostato automaticamente.

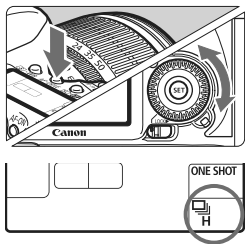

1 Premere il pulsante <AF·DRIVE> (⊗6).

2 Selezionare la modalità drive.

- Osservando il pannello LCD, ruotare la ghiera <⊙>.

### : Scatto singolo

Quando si preme completamente il pulsante di scatto, viene scattata una sola foto.

### H : Scatto continuo a velocità elevata (max. 8 scatti al secondo)

### : Scatto continuo a velocità ridotta (max. 3 scatti al secondo)

Quando si tiene premuto completamente il pulsante di scatto, le foto vengono scattate di continuo.

### 10 : autoscatto con ritardo di 10 secondi/telecomando

### 2 : autoscatto con ritardo di 2 secondi/telecomando

Per l'autoscatto, vedere a pagina seguente. Per lo scatto con telecomando, vedere a pagina 110.



- Quando il livello di carica della batteria è basso, la velocità di scatto continuo viene leggermente ridotta.
- Nella modalità AF AI Servo, la velocità di scatto continuo potrebbe diminuire leggermente in base al soggetto e all'obiettivo utilizzato.
- In ambienti con scarsa illuminazione o in interni, la velocità dello scatto continuo potrebbe ridursi anche se si imposta una velocità dell'otturatore maggiore.

## ☺ Uso dell'autoscatto

L'autoscatto consente a chi compone l'inquadratura di essere incluso nella foto. <☺> (ritardo di 10 secondi) può essere utilizzato in tutte le modalità di scatto.

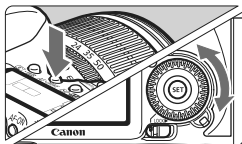

**1 Premere il pulsante <AF•DRIVE> (☺6).**

**2 Selezionare l'autoscatto.**

- Osservare il pannello LCD e ruotare la ghiera <☺> per selezionare l'autoscatto.

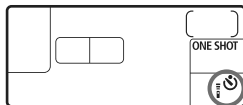

☺ : autoscatto con ritardo di **10 secondi**

☺2 : autoscatto con ritardo di **2 secondi** ☆

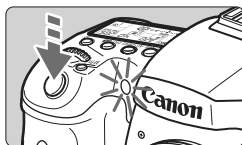

**3 Scattare la foto.**

- Guardare nel mirino, mettere a fuoco il soggetto, quindi premere completamente il pulsante di scatto.
- ▶ È possibile controllare il funzionamento dell'autoscatto con la spia dell'autoscatto, il segnale acustico e la visualizzazione del ritardo (in secondi) sul pannello LCD.
- ▶ Due secondi prima dello scatto della foto, la spia dell'autoscatto resta accesa e il segnale acustico viene emesso più rapidamente.

- L'autoscatto con ritardo di 2 secondi <☺2> consente di scattare senza operare direttamente sulla fotocamera, montata su un treppiede. In questo modo è possibile fotografare nature morte o esposizioni posa evitando le vibrazioni della fotocamera.
- Dopo aver acquisito le immagini con l'autoscatto, verificarne la messa a fuoco e l'esposizione (p. 162).
- Se non si esegue l'inquadratura mediante il mirino, inserire il coperchio dell'oculare (p. 108). Se raggi di luce penetrano nel mirino mentre la foto viene scattata, l'esposizione potrebbe essere compromessa.
- Quando si utilizza l'autoscatto per includere se stessi in una foto, utilizzare il blocco della messa a fuoco (p. 52) su un oggetto posto alla stessa distanza alla quale ci si verrà a trovare.
- Per annullare l'autoscatto prima che si avvii, premere il pulsante <AF•DRIVE>.

# 5

## Funzioni avanzate

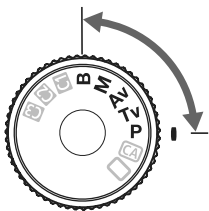

Nelle modalità di scatto **P/Tv/Av/M/B**, è possibile selezionare la velocità dell'otturatore, il valore di apertura e altre impostazioni della fotocamera per modificare l'esposizione e ottenere il risultato desiderato.

- L'icona ☆ a destra del titolo della pagina indica che la funzione può essere utilizzata quando la ghiera di selezione è impostata su <**P/Tv/Av/M/B**>.
- Dopo aver premuto il pulsante di scatto a metà e averlo rilasciato, sarà possibile visualizzare le informazioni sul pannello LCD e sul mirino per almeno 4 secondi (4).
- Le funzioni che è possibile impostare nelle modalità di scatto **P/Tv/Av/M/B** sono elencate in "Tabella delle funzioni disponibili" (p. 236).



Prima di tutto impostare l'interruttore della ghiera di controllo rapido su < / >.

## P: Programma AE

La fotocamera seleziona automaticamente la velocità dell'otturatore e l'apertura in base alla luminosità del soggetto. Questa modalità viene denominata "Programma AE".

\* <P> è l'abbreviazione di Program (programma).

\* AE è l'acronimo di Auto Exposure (esposizione automatica).



### 1 Impostare la ghiera di selezione su <P>.



### 2 Mettere a fuoco il soggetto.

- Guardando nel mirino, posizionare il punto AF selezionato sul soggetto, quindi premere il pulsante di scatto a metà.
- ▶ Quando si raggiunge la messa a fuoco, la luce di conferma della messa a fuoco <●> nella parte inferiore destra del mirino si accende (modalità AF One-Shot).
- ▶ La velocità dell'otturatore e l'apertura vengono impostate automaticamente e visualizzate nel mirino e sul pannello LCD.



### 3 Verificare la velocità e l'apertura dell'otturatore visualizzate.



- Si otterrà un'esposizione corretta se i valori della velocità dell'otturatore e di apertura visualizzati non lampeggiano.

### 4 Scattare la foto.

- Inquadrare il soggetto e premere completamente il pulsante di scatto.



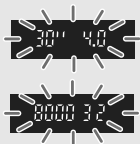

- Se sul display il valore della velocità dell'otturatore "30''" e il valore di apertura massima lampeggiano, la foto risulterà sottoesposta. Aumentare la velocità ISO o utilizzare il flash.
- Se la velocità dell'otturatore "8000" e l'apertura minima lampeggiano, la fotografia risulterà sovraesposta. Diminuire la velocità ISO o utilizzare un filtro ND (venduto separatamente) per ridurre la quantità di luce che entra nell'obiettivo.



### Differenze tra <P> e <□> (Automatico)

Con <□>, numerose funzioni come la modalità AF, la modalità drive e il flash incorporato vengono impostate automaticamente per evitare di scattare foto in modo errato. Le funzioni che è possibile impostare sono limitate. Con <P>, solo la velocità dell'otturatore e l'apertura vengono impostate automaticamente. È possibile impostare manualmente la modalità AF, la modalità drive, il flash incorporato e altre funzioni (p. 236).

### Variazione del programma

- Nella modalità Programma AE, è possibile modificare manualmente la combinazione di apertura e velocità dell'otturatore impostata automaticamente (Programma) senza modificare il valore dell'esposizione. Questa funzione viene definita Variazione del programma.
- Per eseguire questa operazione, premere il pulsante di scatto a metà, quindi ruotare la ghiera <☀> fino a visualizzare la velocità dell'otturatore o il valore di apertura desiderati.
- La variazione del programma viene annullata automaticamente subito dopo aver scattato la foto.
- La variazione del programma non può essere utilizzata con il flash.

## Tv: AE con priorità dei tempi di scatto

In questa modalità, è possibile impostare manualmente la velocità dell'otturatore, mentre per ottenere la corretta esposizione, l'apertura viene impostata automaticamente in base alla luminosità del soggetto. Questa modalità è denominata AE con priorità dei tempi di scatto. Una velocità dell'otturatore elevata consente di bloccare l'azione o il soggetto in movimento. Una velocità dell'otturatore lenta, invece, consente di creare un effetto sfocato che trasmette la sensazione di movimento.

\*<Tv> è l'acronimo di Time Value (valore dei tempi).



Azione congelata  
(velocità dell'otturatore alta)



Movimento sfocato  
(velocità dell'otturatore bassa)



**1** Impostare la ghiera di selezione su <Tv>.

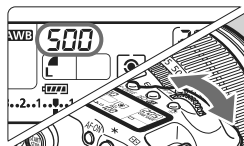

**2** Impostare la velocità dell'otturatore desiderata.

- Osservando il pannello LCD, ruotare la ghiera <  >.

**3** Mettere a fuoco il soggetto.



- Premere il pulsante di scatto a metà.
- ▶ L'apertura viene impostata automaticamente.



**4** Controllare il display del mirino e scattare la foto.

- A meno che il valore di apertura non stia lampeggiando, l'esposizione è corretta.



- Se il valore di apertura massima lampeggia, la foto risulterà sottoesposta. Ruotare la ghiera <  > per impostare una velocità dell'otturatore inferiore fino a quando il valore di apertura non smette di lampeggiare o impostare una velocità ISO superiore.
- Se il valore di apertura minima lampeggia, la foto risulterà sovraesposta. Ruotare la ghiera <  > per impostare una velocità dell'otturatore superiore fino a quando il valore di apertura non smette di lampeggiare o impostare una velocità ISO inferiore.



### Visualizzazione della velocità dell'otturatore

I valori compresi tra "8000" e "4" rappresentano il denominatore della velocità dell'otturatore frazionale. Ad esempio "125" indica 1/125 di secondo, "0"5" indica 0,5 secondi e "15"" indica 15 secondi.

## Av: AE a priorità del diaframma

In questa modalità, è possibile impostare manualmente il valore di apertura del diaframma desiderato, mentre per ottenere la corretta esposizione, la velocità dell'otturatore viene impostata automaticamente in base alla luminosità del soggetto. Questa modalità è denominata AE con priorità del diaframma. Un numero f/ più alto (foro di apertura più piccolo) consente una messa a fuoco soddisfacente della maggior parte dei soggetti in primo piano e sullo sfondo. D'altra parte, un numero f/ più basso (foro di apertura più grande) consente di mettere a fuoco una porzione minore di primo piano e sfondo.

\* <Av> è l'acronimo di Aperture value (valore dell'apertura).



Primo piano e sfondo nitidi  
(con un valore dell'apertura basso)



Sfondo sfocato  
(con un valore dell'apertura alto)



**1** Impostare la ghiera di selezione su <Av>.

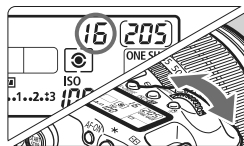

**2** Impostare l'apertura desiderata.

- Osservando il pannello LCD, ruotare la ghiera <⚙>.

**3** Mettere a fuoco il soggetto.

- Premere il pulsante di scatto a metà.
- ▶ La velocità dell'otturatore viene impostata automaticamente.



**4** Controllare il display del mirino e scattare la foto.

- Se la velocità dell'otturatore non lampeggia, l'esposizione è corretta.



- Se sul display il valore della velocità dell'otturatore "30" lampeggia, la foto risulterà sottoesposta.

Ruotare la ghiera <  > per impostare un'apertura maggiore (numero f/ più basso) fino a quando il valore di apertura non smette di lampeggiare o impostare una velocità ISO maggiore.



- Se sul display lampeggia la velocità dell'otturatore "8000", la fotografia risulterà sovraesposta.

Ruotare la ghiera <  > per impostare un'apertura inferiore (numero f/ maggiore) fino a quando il valore di apertura non smette di lampeggiare oppure impostare una velocità ISO inferiore.



### Visualizzazione dell'apertura

Quanto più alto è il numero f/, tanto minore sarà l'apertura. Le aperture visualizzate variano a seconda dell'obiettivo. Se sulla fotocamera non è inserito alcun obiettivo, l'apertura visualizzata sarà "00".

### Anteprima profondità campo ☆

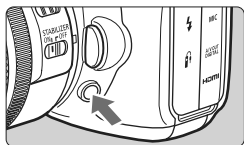

Premere il pulsante dell'anteprima profondità campo per mantenere l'impostazione di apertura corrente dell'obiettivo. È possibile controllare la profondità di campo (area di messa a fuoco accettabile) attraverso il mirino.



- Un numero f/ più alto consente una messa a fuoco soddisfacente della maggior parte dei soggetti in primo piano e sullo sfondo. Tuttavia, il mirino apparirà più scuro.
- L'effetto della profondità di campo può essere visualizzato chiaramente sull'immagine Live View quando si modifica l'apertura e si preme il pulsante di anteprima profondità campo (p. 132).
- Mentre si tiene premuto il pulsante di anteprima profondità campo, l'esposizione viene bloccata (blocco AE).

# M: Esposizione manuale

In questa modalità, è possibile impostare manualmente la velocità dell'otturatore e l'apertura desiderate. Per determinare l'esposizione, fare riferimento all'indicatore del livello di esposizione nel mirino o utilizzare un esposimetro portatile tra quelli reperibili in commercio. Questo metodo è denominato esposizione manuale.

\*<M> è l'abbreviazione di Manual (manuale).



## 1 Impostare la ghiera di selezione su <M>.



## 2 Impostare la velocità dell'otturatore e il valore di apertura desiderati.

- Per impostare la velocità dell'otturatore, ruotare la ghiera <🔧>.
- Per impostare l'apertura, impostare l'interruttore della ghiera di controllo rapido su <⚡>, quindi ruotare la ghiera <🔵>.

Indice esposizione standard



Indicatore livello esposizione

## 3 Mettere a fuoco il soggetto.

- Premere il pulsante di scatto a metà.
- ▶ L'impostazione dell'esposizione viene visualizzata nel mirino e sul pannello LCD.
- L'indicatore del livello di esposizione <⬇> consente di rilevare la differenza tra il livello di esposizione attuale e quello standard.



## 4 Impostare il livello di esposizione.

- Controllare il livello di esposizione e impostare la velocità dell'otturatore e l'apertura desiderate.

## 5 Scattare la foto.

⚠ Se [☑ Auto Lighting Optimizer/Ottimiz.autom.della luce] (p. 75) è impostato su [Disattivato], l'immagine potrebbe risultare comunque chiara anche se è stata impostata un'esposizione più scura.

## Selezione della modalità di misurazione <sup>☆</sup>

È possibile selezionare uno dei quattro metodi per misurare la luminosità del soggetto. Nelle modalità completamente automatiche (/CA), la misurazione valutativa viene impostata automaticamente.

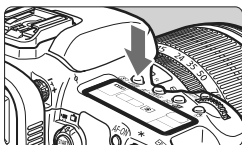

- 1 Premere il pulsante  · WB >**  
(6).

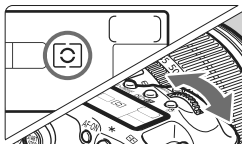

- 2 Selezionare l'impostazione desiderata.**

- Osservando il pannello LCD, ruotare la ghiera .

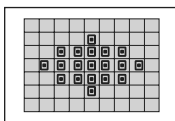

### **Misurazione valutativa**

Si tratta di una modalità di misurazione generica, adatta per ritratti e anche soggetti in controluce. La fotocamera imposta automaticamente l'esposizione in base alla scena.

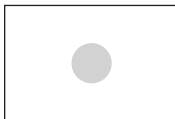

### **Misurazione parziale**

Questa misurazione è utile quando lo sfondo è molto più luminoso del soggetto (posto, ad esempio, in controluce). La misurazione parziale copre circa il 9,4% dell'area al centro del mirino.

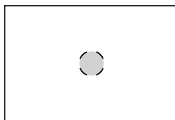

### **Misurazione spot**

Utilizzare questa modalità quando è necessario eseguire una misurazione di un punto preciso del soggetto o della scena. La misurazione viene effettuata nell'area centrale corrispondente a circa il 2,3% di quella coperta dal mirino. Una volta impostata la misurazione spot, nel mirino viene visualizzato il cerchio della misurazione spot.



### **Misurazione media pesata al centro**

La misurazione viene effettuata al centro e in base ad essa viene calcolata la media da applicare a tutta la scena inquadrata.

# Impostazione della compensazione dell'esposizione <sup>☆</sup>

La compensazione dell'esposizione può aumentare (più luminosa) o diminuire (più scura) l'esposizione standard impostata dalla fotocamera.

Anche se è possibile impostare la compensazione dell'esposizione fino a  $\pm 5$  stop con incrementi di  $1/3$  di stop, sul pannello LCD e nel mirino l'indicatore di compensazione dell'esposizione può mostrare solo fino all'impostazione  $\pm 3$  stop. Se si desidera impostare la compensazione dell'esposizione oltre  $\pm 3$  stop, seguire le istruzioni relative a [☑️ **Comp. Exp./AEB**] nella pagina successiva.



**1** Impostare la ghiera di selezione su **<P>**, **<Tv>** o **<Av>**.

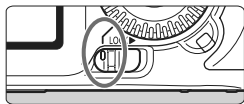

**2** Impostare l'interruttore della ghiera di controllo rapido su **</>**.

Esposizione aumentata per un'immagine più chiara



Esposizione diminuita per un'immagine più scura



**3** Impostare il valore di compensazione dell'esposizione.

- Dopo aver premuto il pulsante di scatto a metà (📷), ruotare la ghiera **<⊙>**.

**4** Scattare la foto.

- Per annullare la compensazione dell'esposizione, impostare nuovamente il valore corrispondente su **<0>**.

☑️ Se [☑️ **Auto Lighting Optimizer/Ottimiz.autom.della luce**] (p. 75) è impostato su [Disattivato], l'immagine potrebbe risultare comunque chiara anche se è stata impostata un'esposizione più scura.

- Il livello di compensazione dell'esposizione impostato rimane attivo anche dopo aver posizionato l'interruttore di accensione su **<OFF>**.
- Fare attenzione a non ruotare la ghiera **<⊙>** e modificare inavvertitamente la compensazione dell'esposizione. Per evitare questo inconveniente, impostare l'interruttore di ghiera di controllo rapido su **<LOCK▶>**.
- Se il valore impostato supera  $\pm 3$  stop, la parte finale dell'indicatore del livello di esposizione visualizza **<◀>** o **<▶>**.



## Bracketing automatico dell'esposizione (AEB) ☆

Modificando automaticamente la velocità dell'otturatore o il valore dell'apertura, la fotocamera effettua il bracketing dell'esposizione fino a  $\pm 3$  stop con incrementi di  $1/3$  di stop per tre scatti successivi. Questa funzione è denominata "AEB".

\* AEB è l'acronimo di Auto Exposure Bracketing (bracketing automatico dell'esposizione).

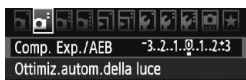

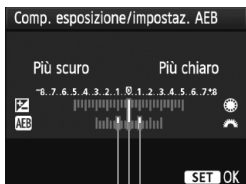

### 1 Selezionare [Comp. Exp./AEB].

- Nella scheda [], selezionare [**Comp. Exp./AEB**], quindi premere <SET>.



### 2 Impostare il valore AEB.

- Ruotare la ghiera < > per impostare il valore AEB.
- È possibile impostare il valore di compensazione dell'esposizione mediante la ghiera < >.
- Se l'AEB viene combinato con la compensazione dell'esposizione, l'AEB viene applicato tenendo come riferimento centrale il valore di compensazione dell'esposizione.
- Premere <SET> per impostare il parametro prescelto.
- ▶ Una volta usciti dal menu, la ghiera < > e il livello AEB verranno visualizzati sul pannello LCD.

Valore AEB

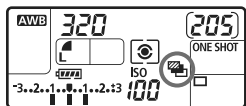





### 3 Scattare la foto.

- Mettere a fuoco il soggetto e premere completamente il pulsante di scatto. I tre scatti con bracketing vengono eseguiti in questa sequenza: esposizione standard, diminuita e aumentata.

## Disattivazione della funzione AEB

- Seguire le operazioni descritte ai passi 1 e 2 per disattivare la visualizzazione del valore di AEB.
- L'AEB viene annullato automaticamente quando l'interruttore di accensione viene posizionato su <OFF> o quando il flash è pronto.



- Se la modalità drive è impostata su < >, è necessario premere il pulsante di scatto tre volte. Se si imposta < H > o < > e si tiene premuto completamente il pulsante di scatto, i tre scatti con bracketing vengono eseguiti in sequenza. Al termine la fotocamera sospende lo scatto. Quando viene impostato < 2 > o < 2 >, i tre scatti con bracketing verranno eseguiti in sequenza con un ritardo di 10 o 2 secondi.
- La funzione AEB non consente di utilizzare il flash e le esposizioni posa.

## \* Blocco AE ☆

Utilizzare il blocco AE quando l'area di messa a fuoco deve essere diversa dall'area di misurazione dell'esposizione o quando si desidera effettuare più scatti con la stessa impostazione di esposizione. Premere il pulsante < \* > per bloccare l'esposizione, quindi correggere l'inquadratura e scattare la foto. Questa funzione è denominata "blocco AE" ed è particolarmente adatta per fotografare soggetti in controluce.

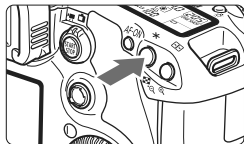

### 1 Mettere a fuoco il soggetto.

- Premere il pulsante di scatto a metà.
- ▶ Viene visualizzata l'impostazione dell'esposizione.

### 2 Premere il pulsante < \* > (Ⓞ4).

- ▶ L'icona < \* > lampeggia nel mirino per indicare che l'impostazione dell'esposizione è bloccata (blocco AE).
- Ogni volta che si preme il pulsante < \* >, l'impostazione dell'esposizione automatica corrente viene bloccata.



### 3 Ricomporre l'inquadratura e scattare la foto.

- Per mantenere il blocco AE anche durante gli scatti successivi, tenere premuto il pulsante < \* > e premere l'otturatore per scattare una nuova foto.



## Effetti del blocco AE

Modo misurazione (p. 103)	Metodo selezione punti AF (p. 87)	
	Selezione automatica	Selezione manuale
	Il blocco AE viene applicato al punto AF che ha raggiunto la messa a fuoco.	Il blocco AE viene applicato al punto AF selezionato.
	Il blocco AE viene applicato al punto AF centrale.	

\* Se il selettore della modalità di messa a fuoco è impostato su < MF >, il blocco AE viene applicato al punto AF centrale.

## B:Esposizioni posa



Quando è impostata la posa, l'otturatore resta aperto per tutto il tempo in cui viene premuto il pulsante di scatto e si chiude quando si rilascia questo pulsante. Questa funzione viene definita "esposizione posa". Questo tipo di esposizione è adatta per fotografare scene notturne, fuochi d'artificio, cielo e altri soggetti che richiedono esposizioni prolungate.

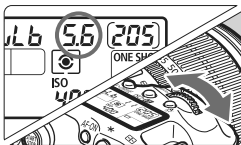

**1 Impostare la ghiera di selezione su <B>.**



**2 Impostare l'apertura desiderata.**

- Osservando il pannello LCD, ruotare la ghiera <  > o <  >.

**3 Scattare la foto.**

- Tenendo premuto il pulsante di scatto, l'esposizione continua.
- ▶ Il tempo di esposizione già trascorso viene visualizzato sul pannello LCD.

Tempo di esposizione già trascorso

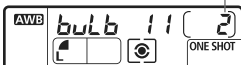

- Le esposizioni posa producono un numero maggiore di elementi di disturbo, pertanto l'immagine potrebbe risultare lievemente sgranata.
- Quando [  **C.Fn II -1: Riduci disturbo lunghe esposizioni** ] è impostato su [1: Auto] o [2: On], è possibile ridurre il disturbo generato dall'esposizione posa (p. 208).

- Per le esposizioni posa, si consiglia di utilizzare il comando a distanza RS-80N3 o il telecomando con timer TC-80N3 (entrambi venduti separatamente).
- È inoltre possibile utilizzare un telecomando (venduto separatamente, p. 110) per le esposizioni posa. Quando si preme il pulsante di trasmissione del telecomando, l'esposizione posa viene eseguita immediatamente o dopo 2 secondi. Premere di nuovo il pulsante per interrompere l'esposizione posa.

## Uso del coperchio dell'oculare

Se la foto viene scattata senza guardare il mirino, la luce che penetra nell'oculare potrebbe falsare l'esposizione. Per evitare questo problema, utilizzare il coperchio dell'oculare (p. 23) attaccato alla cinghia della fotocamera. Durante lo scatto in Live View e l'acquisizione di filmati, non è necessario inserire il coperchio dell'oculare.

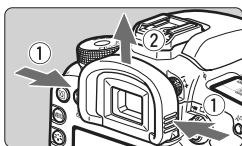

### 1 Rimuovere l'oculare.

- Tenendo l'oculare da entrambi i lati, farlo scorrere verso l'alto per rimuoverlo.

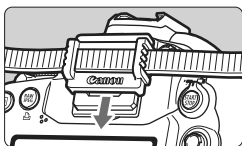

### 2 Inserire il coperchio dell'oculare.

- Per inserire il coperchio dell'oculare, farlo scorrere verso il basso nell'apposita scanalatura.

## Collegamento del comando a distanza

Per scattare le foto è possibile collegare il comando a distanza RS-80N3 o il telecomando con timer TC-80N3 (entrambi venduti separatamente) o un qualsiasi accessorio EOS dotato di terminale tipo N3 collegabile alla fotocamera.

Per il funzionamento degli accessori, consultare il relativo manuale di istruzioni.

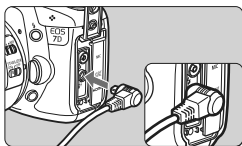

### 1 Aprire il coperchio del terminale.

### 2 Collegare il connettore al terminale del telecomando.

- Collegare la spina, come mostrato nell'illustrazione.
- Per scollegare la spina, afferrare e tirare la parte argentea.

## Blocco dello specchio ☆

Oltre all'autoscatto o il comando a distanza, anche l'uso del blocco dello specchio consente di evitare vibrazioni della fotocamera (causate dal sollevamento dello specchio) quando si utilizza un super teleobiettivo o si scattano foto a distanza ravvicinata (macro).

**Quando [C.Fn III -13: Blocco specchio] è impostato su [1: Attivato] (p. 215), sarà possibile eseguire scatti con il blocco dello specchio.**

### 1 Mettere a fuoco il soggetto, premere completamente il pulsante di scatto e rilasciarlo.

- ▶ Lo specchio si solleva.

### 2 Premere di nuovo completamente il pulsante di scatto.

- ▶ Una volta scattata la foto, lo specchio torna nella posizione originaria.



- In condizioni di illuminazione molto intensa, ad esempio su una spiaggia o una pista da sci in una giornata di sole, scattare la foto subito dopo avere attivato il blocco dello specchio.
- Non puntare la fotocamera verso il sole. Il calore intenso potrebbe bruciare e danneggiare le tendine dell'otturatore.
- Se si utilizzano esposizioni posa in combinazione con l'autoscatto e il blocco dello specchio, tenere completamente premuto il pulsante di scatto (durata ritardo autoscatto + tempo di esposizione posa). Se si rilascia il pulsante di scatto durante il conto alla rovescia dell'autoscatto, si avvertirà un rumore simile allo scatto dell'otturatore. Non si tratta tuttavia dello scatto dell'otturatore (non viene scattata alcuna foto).



- Se si imposta [1: Attivato], lo scatto singolo viene attivato anche in modalità di scatto continuo.
- Quando l'autoscatto è impostato su <[1: S] > o <[1: S] 2 >, la foto viene scattata dopo 10 o 2 secondi, a seconda dell'intervallo selezionato.
- Lo specchio si blocca e, trascorsi 30 secondi, si abbassa automaticamente. Premendo di nuovo completamente il pulsante di scatto, lo specchio viene di nuovo bloccato.
- Per scattare foto utilizzando la funzione di blocco dello specchio, si consiglia di utilizzare il comando a distanza RS-80N3 o il telecomando con timer TC-80N3 (entrambi venduti separatamente).
- È inoltre possibile bloccare lo specchio e scattare foto con un telecomando (venduto separatamente, p. 110). Si consiglia di impostare con il telecomando RC-1 un ritardo di 2 secondi.

## Scatto con telecomando



RC-1



RC-5

Con il telecomando RC-1 o RC-5 (entrambi venduti separatamente), è possibile scattare in remoto a una distanza massima di 5 metri dalla fotocamera. RC-1 consente di scattare immediatamente o con un ritardo di 2 secondi, mentre RC-5 prevede solamente il ritardo di 2 secondi.

### 1 Mettere a fuoco il soggetto.

### 2 Posizionare il selettore della modalità di messa a fuoco dell'obiettivo su <MF>.

- È inoltre possibile scattare con <AF>.

### 3 Premere il pulsante <AF·DRIVE> (⌚6).

### 4 Selezionare l'autoscatto.

- Osservare il pannello LCD e ruotare la ghiera <⌚> per selezionare <⌚1> o <⌚2>.

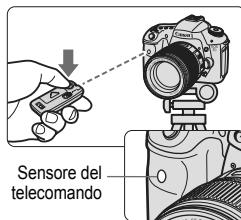
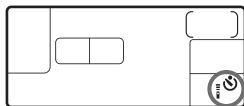
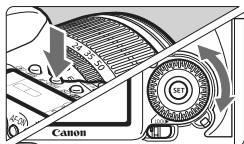

### 5 Premere il pulsante di trasmissione del telecomando.

- Puntare il telecomando verso il relativo sensore sulla fotocamera, quindi premere il pulsante di trasmissione.
- ▶ La spia dell'autoscatto si accende e viene scattata la foto.

⚠ In prossimità di luci fluorescenti potrebbero verificarsi determinati tipi di malfunzionamenti. Durante lo scatto con il telecomando, tenere la fotocamera lontana da fonti di luce fluorescente.

## ⚡ Uso del flash incorporato

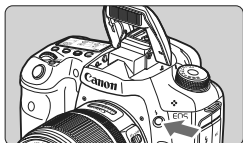

Nelle modalità di scatto **P/Tv/Av/M/B**, è possibile premere il pulsante <⚡> per far fuoriuscire e attivare il flash incorporato quando desiderato. Una volta fuoriuscito, è possibile richiudere il flash incorporato con le dita. Nella modalità <□> (Automatico), il flash incorporato si attiva automaticamente (p. 50). Nella modalità <CA>, è possibile impostarlo in modo che si attivi automaticamente o manualmente (p. 53).

Utilizzando il flash nelle modalità di scatto **P/Tv/Av/M/B**, la velocità dell'otturatore e l'apertura vengono impostate come indicato di seguito. In qualsiasi modalità di scatto, il controllo del flash automatico E-TTL II si attiva per adattarsi all'apertura impostata manualmente o automaticamente.

Modalità di scatto	Velocità otturatore	Apertura
<b>P</b>	Impostata automaticamente su un valore compreso tra 1/250 e 1/60 di secondo	Impostata automaticamente
<b>Tv</b>	Impostata manualmente su un valore compreso tra 1/250 di secondo e 30 secondi	Impostata automaticamente
<b>Av</b>	Impostata automaticamente Con la funzione [C.Fn I -7: Velocità sincronizzazione flash modo Av] (p. 207), è possibile selezionare le seguenti opzioni per la selezione automatica: <ul style="list-style-type: none"><li>• 0: Automatico*</li><li>• 1: 1/250 - 1/60 sec. auto</li><li>• 2: 1/250 sec. (fisso)</li></ul>	Impostata manualmente
<b>M</b>	Impostata manualmente su un valore compreso tra 1/250 di secondo e 30 secondi	Impostata manualmente
<b>B</b>	Tenendo premuto il pulsante di scatto, l'esposizione continua.	Impostata manualmente

\* Solitamente, la velocità di sincronizzazione viene impostata automaticamente su un valore compreso tra 1/250 di secondo e 30 secondi in base alla luminosità dell'ambiente. In condizioni di scarsa illuminazione, l'esposizione del soggetto principale viene eseguita con il flash automatico, mentre per lo sfondo viene utilizzata una velocità dell'otturatore ridotta impostata automaticamente. L'esposizione sia del soggetto che dello sfondo è corretta (sincronizzazione automatica del flash lenta). Con velocità dell'otturatore ridotte, si consiglia di utilizzare un treppiede.

## Portata effettiva del flash incorporato

[approssimativa in metri]

Apertura	Velocità ISO							
	100	200	400	800	1600	3200	6400	H: 12800
<b>f/3.5</b>	3,5	5	7	9,5	14	19	27	39
<b>f/4</b>	3	4	6	8,5	12	17	24	34
<b>f/5.6</b>	2	3	4,5	6	8,5	12	17	24



- In caso di soggetti molto vicini, il soggetto deve trovarsi ad almeno 1 metro di distanza quando si utilizza il flash.
- Rimuovere il paraluce dell'obiettivo e mantenersi a una distanza di almeno 1 metro dal soggetto.
- Se sull'obiettivo è stato montato un paraluce o se si è troppo vicini al soggetto, la parte inferiore della foto risulta scura per l'ostruzione del flash. Se si utilizza un teleobiettivo o un obiettivo veloce e il flash integrato è ancora parzialmente ostruito, utilizzare uno Speedlite della serie EX (venduto separatamente).

## **MENU** Uso della riduzione occhi rossi

Utilizzando la lampada di riduzione occhi rossi prima di scattare una foto con il flash, è possibile ridurre l'effetto occhi rossi.

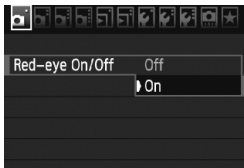

- Nella scheda [📷], selezionare **[Red-eye On/Off]**, quindi premere < (SET) >. Selezionare **[On]**, quindi premere < (SET) >.
- Quando si scattano foto con il flash e si preme il pulsante di scatto a metà, la spia di riduzione occhi rossi si accende. Quindi, quando si preme completamente il pulsante di scatto, viene scattata la foto.



- La funzione di riduzione occhi rossi risulta più efficace se il soggetto guarda verso la lampada di riduzione occhi rossi, se l'ambiente è ben illuminato o se ci si avvicina al soggetto.
- Quando si preme il pulsante di scatto a metà, il display del mirino posto in basso si spegne gradualmente. Per risultati ottimali, attendere che il display si sia spento prima di scattare la foto.
- L'efficacia di questa funzione varia a seconda del soggetto.





## Compensazione dell'esposizione flash <sup>☆</sup>

La compensazione dell'esposizione del flash può essere impostata come la compensazione dell'esposizione normale. È possibile impostare la compensazione dell'esposizione flash fino a  $\pm 3$  stop con incrementi di  $1/3$  di stop.

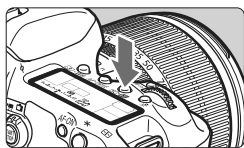

**1** Premere il pulsante **<ISO· >** ().



Esposizione aumentata



Esposizione diminuita



**2** Impostare il valore di compensazione dell'esposizione flash.

- Osservando il pannello LCD o il mirino, ruotare la ghiera .
- Per annullare la compensazione dell'esposizione flash, impostare nuovamente il valore corrispondente su .
- Quando si preme il pulsante di scatto, nel mirino e sul pannello LCD viene visualizzata l'icona .

**3** Scattare la foto.



- Se [ **Auto Lighting Optimizer/Ottimiz.autom.della luce**] (p. 75) è impostato su [**Disattivato**], l'immagine potrebbe risultare comunque chiara anche se è stata impostata un'esposizione flash più scura.
- Se si imposta la compensazione dell'esposizione flash sulla fotocamera e sullo Speedlite serie EX, l'impostazione dello Speedlite serie EX ha priorità su quella della fotocamera. Se si imposta la compensazione dell'esposizione flash su uno Speedlite serie EX, eventuali compensazioni dell'esposizione flash impostate sulla fotocamera non hanno effetto.



- Il livello di compensazione dell'esposizione impostato rimane attivo anche dopo aver posizionato l'interruttore di accensione su **<OFF>**.
- È inoltre possibile utilizzare la fotocamera per impostare la compensazione dell'esposizione flash dello Speedlite serie EX come si farebbe dallo Speedlite.

## M-Fn: Blocco FE ☆

Il blocco FE (esposizione flash) consente di ottenere e bloccare la lettura dell'esposizione flash corretta per ogni parte del soggetto.

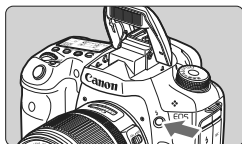

### 1 Premere il pulsante <⚡> per far fuoriuscire il flash incorporato.

- Premere il pulsante di scatto a metà e guardare nel mirino per verificare che l'icona <⚡> sia illuminata.



### 2 Mettere a fuoco il soggetto.

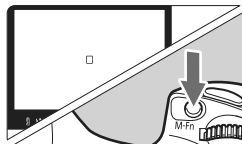

### 3 Premere il pulsante <M-Fn>. (☉16)

- Posizionare il centro del mirino sul soggetto nel punto in cui si desidera bloccare l'esposizione del flash, quindi premere il pulsante <M-Fn>.
- ▶ Il flash emette un lampo preflash, calcola l'intensità del flash necessaria e la memorizza.
- ▶ Per un istante nel mirino viene visualizzato il messaggio "FEL" e <⚡\*> si illumina.
- Ogni volta che si preme il pulsante <M-Fn>, viene emesso un lampo preflash e l'intensità del flash necessaria viene calcolata e memorizzata.



### 4 Scattare la foto.

- Inquadrare il soggetto e premere completamente il pulsante di scatto.
- ▶ Il flash viene attivato per scattare la foto.

⚠ Se il soggetto è troppo lontano e si trova oltre la portata effettiva del flash, l'icona <⚡> lampeggia. Avvicinarsi al soggetto e ripetere le operazioni indicate nei passi 2-4.

## MENU Impostazione del flash ☆

È possibile impostare il flash incorporato e lo Speedlite esterno anche con il menu. Le opzioni di menu [\*\*\* flash esterno] per gli Speedlite esterni sono applicabili solo a uno **Speedlite serie EX collegato compatibile con le rispettive funzioni**.

La procedura di impostazione è identica a quella per l'impostazione delle funzioni di menu della fotocamera.

Qualità	▲L
Red-eye On/Off	Off
Bip	On
Rilascio otturat. senza scheda	
Tempo visione	2 sec.
Correz. illuminaz. perifer.	
Controllo flash	

### Selezionare [Controllo flash].

- Nella scheda [☑], selezionare [Controllo flash], quindi premere <SET>.
- ▶ Viene visualizzata la schermata di controllo flash.

### [Scatto flash]

Controllo flash	
Scatto flash	Attivato
Imp. funz. flash incorporato	
Imp. funz. flash esterno	
Impostaz. C.Fn flash est.	

- Impostare questa opzione su [Attivato] nella maggior parte delle situazioni.
- **Se si imposta su [Disattivato], il flash incorporato e lo Speedlite esterno non vengono attivati.** Questa operazione risulta utile quando si desidera utilizzare solo la luce ausiliaria AF.

### [Impostazione funzioni flash incorporato] e [Impostazione funzioni flash esterno]

Dai menu [Impostazione funzioni flash incorporato] e [Impostazione funzioni flash esterno] è possibile impostare le funzioni elencate alla pagina successiva. Le funzioni visualizzate in [Impostazione funzioni flash esterno] variano in base al modello di Speedlite.

Imp. funz. flash incorporato	
Modo Flash	E-TTL II
Sin. otturatore	1° tendina
Comp. espos.	-3..2..1..0..1..2*3
E-TTL II	Valutativa
Funz. Wireless	Disattivato
INFO	Cancella impostaz. flash

- Selezionare [Impostazione funzioni flash incorporato] o [Impostazione funzioni flash esterno].
- ▶ Vengono visualizzate le funzioni relative al flash. Le funzioni non in grigio possono essere impostate o selezionate.

**Funzioni impostabili di [Impostazione funzioni flash incorporato] e [Impostazione funzioni flash esterno]**

Funzione	[Impostazione funzioni flash incorporato]	[Impostazione funzioni flash esterno]	Pagina
Modo Flash	○		116
Sincronizzazione otturatore	○		117
FEB*	-	○	-
Compensazione dell'esposizione flash	○		113
E-TTL II	○		117
Zoom*	-	○	-
Impostazione Wireless	○		119

\* Per le funzioni [FEB] (bracketing dell'esposizione flash) e [Zoom], consultare il manuale di istruzioni dello Speedlite.

● **Modo Flash**

È possibile selezionare il modo flash in base allo scatto con flash desiderato.

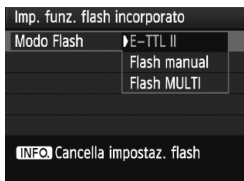

- [E-TTL II] è la modalità standard per gli Speedlite della serie EX per gli scatti con flash automatico.
- [Flash manual] è destinato a utenti esperti che desiderano impostare manualmente [Potenza flash] (da 1/1 a 1/128).
- [Flash MULTI] è destinato a utenti esperti che desiderano impostare manualmente [Potenza flash], [Frequenza] e [Conteggio flash].
- Per le altre modalità flash, consultare il manuale di istruzioni dello Speedlite.



Per evitare che il flash si surriscaldi e perda di potenza, non attivare il flash MULTI per più di 10 volte consecutive. Se si attiva il flash 10 volte, attendere almeno 10 minuti prima di attivarlo nuovamente. Alcuni Speedlite della serie EX interrompono automaticamente il flash dopo 10 attivazioni per proteggerne il funzionamento. In tal caso, attendere almeno 15 minuti.

### ● Sincronizzazione otturatore

Generalmente, impostare questa opzione su [**1° tendina**] in modo che il flash si attivi immediatamente dopo l'avvio dell'esposizione.

Se viene impostata su [**2° tendina**], il flash si attiva subito prima del termine dell'esposizione. Quando viene combinata con una sincronizzazione lenta, è possibile creare una traccia luminosa come quella prodotta dai fari di un'automobile di notte. Con la sincronizzazione della seconda tendina, vengono attivati due flash: una volta quando si preme completamente il pulsante di scatto e una volta immediatamente prima del termine dell'esposizione. Tuttavia, con velocità dell'otturatore superiori a 1/30 di secondo, la sincronizzazione 1ª tendina entra in azione automaticamente. Se è stato collegato uno Speedlite esterno, è inoltre possibile impostare [**Hi-speed**]. Per informazioni, consultare il manuale di istruzioni dello Speedlite.

### ● Compensazione dell'esposizione flash

Vedere "☞ Compensazione dell'esposizione flash" a pagina 113.

### ● E-TTL II

Per esposizioni flash normali, impostare questa opzione su [**Valutativa**].

Se viene impostata su [**Media**], per l'esposizione del flash viene calcolata la media da applicare a tutta la scena misurata, come nel caso di una misurazione flash esterna. Poiché la compensazione dell'esposizione flash può essere necessaria a seconda della scena, questa impostazione è riservata a utenti esperti.

### ● Impostazione Wireless

Vedere "Uso del flash wireless" a pagina 119.

### ● Cancella impostaz. Flash

Quando si visualizza la schermata di [**Impostazione funzioni flash incorporato**] o di [**Impostazione funzioni flash esterno**], premere il pulsante <INFO,> per visualizzare la schermata per cancellare le impostazioni flash. Quando si seleziona [**OK**], le impostazioni flash vengono cancellate.

## Impostazione delle funzioni personalizzate dello Speedlite esterno



### 1 Visualizzare le funzioni personalizzate.

- Selezionare [**Impostazione C.Fn flash esterno**], quindi premere <SET>.

### 2 Impostare la funzione personalizzata.

- Ruotare la ghiera <◉> per selezionare il numero della funzione, quindi impostare la funzione. La procedura corrisponde a quella utilizzata per l'impostazione delle funzioni personali della fotocamera (p. 204).
- Per cancellare tutte le impostazioni delle funzioni personalizzate, selezionare [**Annulla impostazioni C.Fn flash esterno**] al passo 1.

## Uso del flash wireless ☆

Il flash incorporato della fotocamera può funzionare come unità principale, inviando in modalità wireless il comando di attivazione del flash agli Speedlite Canon che fungono da unità secondarie wireless. Leggere le informazioni relative alla fotografia con flash wireless nel manuale di istruzioni dello Speedlite.

### Posizione e impostazioni dell'unità secondaria

Per quanto riguarda lo Speedlite (unità secondaria), consultare il relativo manuale di istruzioni e impostarlo come descritto di seguito. Le impostazioni di controllo dell'unità secondaria diverse dalle seguenti vengono impostate tutte dalla fotocamera. È possibile utilizzare e controllare contemporaneamente diversi tipi di unità secondarie.

- (1) Impostare lo Speedlite come unità secondaria.
- (2) Impostare lo stesso canale di trasmissione sullo Speedlite e sulla fotocamera.
- (3) Se si desidera impostare il rapporto flash (p. 124), impostare l'ID dell'unità secondaria.
- (4) Posizionare la fotocamera e l'unità secondaria entro il raggio mostrato in basso.
- (5) Posizionare il sensore wireless dell'unità secondaria in direzione della fotocamera.

Esempio di configurazione flash wireless

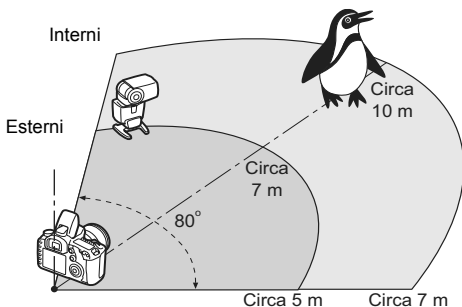

## Scatto in automatico con uno Speedlite esterno

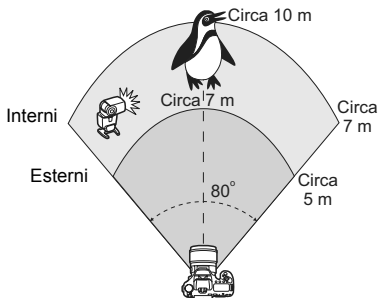

Di seguito viene illustrata la configurazione minima per lo scatto in automatico flash wireless con uno Speedlite.

I passi da 1 a 3 e da 6 a 8 si applicano a tutte le situazioni di scatto con flash wireless. Pertanto, questi passi vengono omessi nelle altre configurazioni con flash wireless illustrate nelle pagine successive.

Nelle schermate di menu, le icone < > e < > si riferiscono allo Speedlite esterno, mentre le icone < > e < > si riferiscono al flash incorporato.

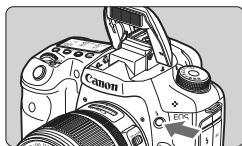

### 1 Premere il pulsante < > per far fuoriuscire il flash incorporato.

- Per il flash wireless, assicurarsi che fuoriesce il flash incorporato.

Qualità	AL										
Red-eye On/Off	Off										
Bip	On										
Rilascio otturat. senza scheda											
Tempo visione	2 sec.										
Correz. illuminaz. perifer.											
Controllo flash											

### 2 Selezionare [Controllo flash].

- Nella scheda [], selezionare [Controllo flash], quindi premere < >.

Controllo flash	
Scatto flash	Attivato
Imp. funz. flash incorporato	

### 3 Selezionare [Impostazione funzioni flash incorporato].

- Selezionare [Impostazione funzioni flash incorporato], quindi premere < >.

Imp. funz. flash incorporato	
Modo Flash	E-TTL II
Sin. otturatore	2ª tendina
Comp. espos.	-3..2..1..0..1..2:3

### 4 Selezionare [Modo Flash].

- In [Modo Flash], selezionare [E-TTL II], quindi premere < >.



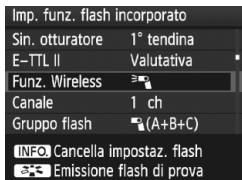

## 5 Selezionare [Funz. Wireless].

- In [Funz. Wireless], selezionare [☰] [Flash Icon], quindi premere < (SET) >.
- ▶ In [Funz. Wireless], viene visualizzato [Canale] e così via.



## 6 Impostare [Canale].

- Selezionare lo stesso canale (1-4) dell'unità secondaria.



## 7 Emettere un flash di prova.

- Una volta verificato che l'unità secondaria è pronta, aprire la schermata del passo 5 e premere il pulsante < [Flash Icon] >.
- ▶ L'unità secondaria emette il flash. In caso contrario, verificare nuovamente le impostazioni (p. 119).

## 8 Scattare la foto.

- Impostare la fotocamera e scattare la foto come si farebbe con il flash normale.
- Per sospendere lo scatto con flash wireless, impostare [Funz. Wireless] su [Disattivato].



- È inoltre possibile utilizzare il flash di prova per riattivare le unità secondarie dopo lo spegnimento automatico.
- Si consiglia di impostare [E-TTL II] su [Valutativa].
- Se si utilizza solo uno Speedlite esterno, l'impostazione [Gruppo flash] non ha effetto.
- L'unità secondaria viene controllata dal segnale lampeggiante del flash incorporato.
- Il flash wireless non funziona se [Modo Flash] è impostato su [Flash MULTI].

## Scatto in automatico con uno Speedlite esterno e il flash incorporato

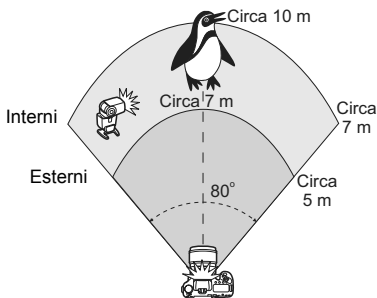

Di seguito viene illustrato lo scatto automatico con flash wireless con uno Speedlite esterno e il flash incorporato. È possibile modificare il rapporto flash tra lo Speedlite esterno e il flash incorporato per regolare come l'ombra colpisca il soggetto.

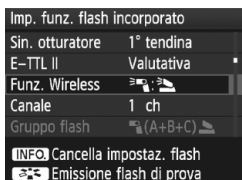

### 1 Selezionare [Funz. Wireless].

- Eseguire il passo 5 a pagina 121 per selezionare [ : ] in [ **Funz. Wireless** ], quindi premere <SET>.



### 2 Impostare il rapporto flash desiderato e scattare.

- Selezionare [ : ] e impostare il rapporto flash su un valore compreso tra 8:1 e 1:1. Non è possibile eseguire l'impostazione del rapporto flash alla destra di 1:1 (fino a 1:8).
- Se la potenza del flash non è adeguata, impostare una velocità ISO maggiore (p. 62).

Il rapporto flash 8:1 e 1:1 è equivalente a 3:1 e 1:1 stop (incrementi di 1/2 di stop).

## Scatto in automatico con più Speedlite esterni

È possibile agire su più unità secondarie Speedlite come se fosse un'unica unità flash o dividendole in gruppi secondari impostandone il rapporto flash.

Di seguito vengono visualizzate le impostazioni di base. Modificando l'impostazione [**Gruppo flash**], è possibile scattare con diverse configurazioni del flash wireless di più Speedlite.

Imp. funz. flash incorporato	
Modo Flash	E-TTL II
Sin. otturatore	1° tendina
E-TTL II	Valutativa
Funz. Wireless	☑
Canale	1 ch
INFO Cancella impostaz. flash	
Emissione flash di prova	

### Impostazioni di base:

<b>Modo Flash</b>	: E-TTL II
<b>E-TTL II</b>	: Valutativa
<b>Funz. Wireless</b>	: ☑
<b>Canale</b>	: (uguale alle unità secondarie)

## [☑ (A+B+C)] Uso di più Speedlite secondari come unica unità flash

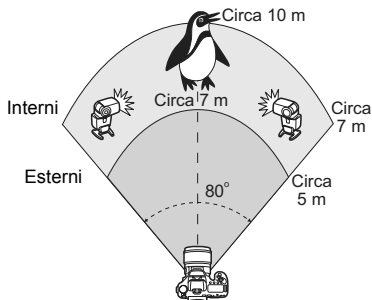

Utile quando è necessaria un'ampia potenza del flash. Tutti gli Speedlite secondari si attivano con la stessa potenza e controllati per ottenere un'esposizione standard. Indipendentemente dall'ID dell'unità secondaria (A, B o C), tutte le unità secondarie si attivano come un gruppo.

Imp. funz. flash incorporato	
Funz. Wireless	☑
Canale	1 ch
Gruppo flash	☑ (A+B+C)
☑	2:1 · 1:1 · 1:2
Rapp. flash A:B	2:1 · 1:1 · 1:2
INFO Cancella impostaz. flash	
Emissione flash di prova	

**Impostare [Gruppo flash] su [☑ (A+B+C)], quindi scattare.**

## [A:B] Più unità secondarie in più gruppi

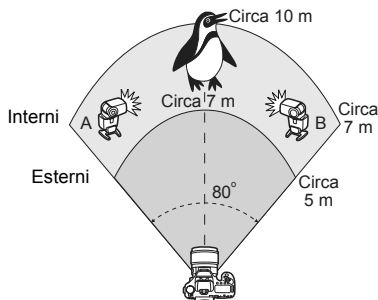

Suddividere le unità secondarie nei gruppi A e B, quindi modificare il rapporto flash per ottenere l'effetto di illuminazione desiderato. Consultare il manuale di istruzioni dello Speedlite per impostare l'ID di un'unità secondaria su A (Gruppo A) e l'ID dell'altra unità secondaria su B (Gruppo B), quindi posizionarle come illustrato nella figura.

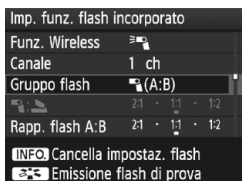

**1** Impostare [Gruppo flash] su [A:B].





**2** Impostare il rapporto flash desiderato e scattare.

- Selezionare [Rapporto flash A:B], quindi impostare il rapporto flash.

Il rapporto flash 8:1 e 1:1 è equivalente a 3:1 e 1:1 stop (incrementi di 1/2 di stop).

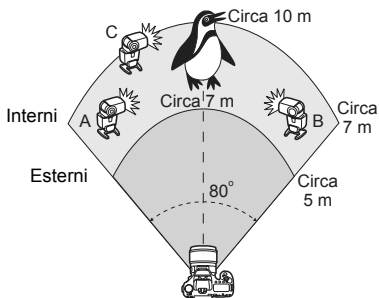
## [ (A:B C)] Più unità secondarie in più gruppi



Si tratta di una variante dell'impostazione [ (A:B)] alla pagina precedente. In questa configurazione il gruppo C elimina le ombre create dai gruppi A e B. Per impostare l'ID delle tre unità secondarie su A (Gruppo A), B (Gruppo B) e C (Gruppo C) consultare il manuale di istruzioni dello Speedlite, quindi posizionarle come illustrato in figura.

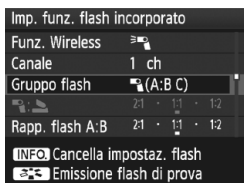

### 1 Impostare [Gruppo flash] su [ (A:B C)].



### 2 Impostare il rapporto flash desiderato e scattare.

- Selezionare [**Rapporto flash A:B**], quindi impostare il rapporto flash.
- Impostare la compensazione dell'esposizione flash per il gruppo in base alle necessità.



- Se [**Gruppo flash**] è impostato su [ (A:B)], il gruppo C non si attiva.
- Se il gruppo C è rivolto verso il soggetto principale, la foto potrebbe risultare sovraesposta.

## Scatto in automatico con flash incorporato e più Speedlite esterni

È inoltre possibile aggiungere il flash incorporato allo scatto con flash wireless illustrato alle pagine 119-125.

Di seguito vengono visualizzate le impostazioni di base. Modificando l'impostazione [**Gruppo flash**], è possibile scattare con diverse configurazioni del flash wireless di più Speedlite unitamente al flash incorporato.

Imp. funz. flash incorporato	
Modo Flash	E-TTL II
Sin. otturatore	1° tendina
E-TTL II	Valutativa
Funz. Wireless	[☞] + [☜]
Canale	1 ch
[INFO] Cancella impostaz. flash	
[☞] [☜] Emissione flash di prova	

### 1 Impostazioni di base:

**Modo Flash** : E-TTL II  
**E-TTL II** : Valutativa  
**Funz. Wireless** : [☞] + [☜]  
**Canale** : (uguale alle unità secondarie)

Imp. funz. flash incorporato	
Funz. Wireless	[☞] + [☜]
Canale	1 ch
Gruppo flash	[☞] (A+B+C) [☜]
Rapp. flash A:B	2:1 · 1:1 · 1:2
Rapp. flash A:B	2:1 · 1:1 · 1:2
[INFO] Cancella impostaz. flash	
[☞] [☜] Emissione flash di prova	

### 2 Selezionare [Gruppo flash].

- Selezionare il gruppo flash, quindi impostare il rapporto flash, la compensazione dell'esposizione flash e altre impostazioni necessarie prima dello scatto.

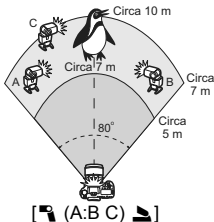
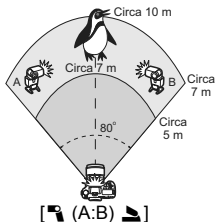
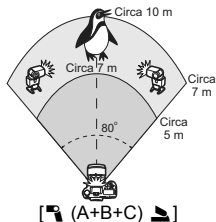

## Scatto creativo con flash wireless

### Compensazione dell'esposizione flash

Quando [**Modo Flash**] è impostato su [**E-TTL II**], è possibile impostare la compensazione dell'esposizione flash. Le impostazioni di compensazione dell'esposizione flash (vedere di seguito) che è possibile selezionare variano in base alle impostazioni [**Funz. Wireless**] e [**Gruppo flash**].

Imp. funz. flash incorporato	
Rapp. flash A:B	21 · 11 · 12
Comp. esp. flash	-3.2.1.0.1.2*3
Comp. espos.	-3.2.1.0.1.2*3
Comp. espos.	-3.2.1.0.1.2*3
Comp. esp. A,B	-3.2.1.0.1.2*3
<b>INFO</b> Cancella impostaz. flash	
Emissione flash di prova	

### [Compensazione esposizione flash]

- La compensazione dell'esposizione flash viene applicata al flash incorporato e a tutti gli Speedlite esterni.

### [Compensazione esposizione

- La compensazione dell'esposizione flash viene applicata al flash incorporato.

### [Compensazione esposizione

- La compensazione dell'esposizione flash viene applicata a tutti gli Speedlite esterni.

### [Compensazione esposizione A,B]

- La compensazione dell'esposizione flash viene applicata ai gruppi A e B.

### [Compensazione esposizione gruppo C]

- La compensazione dell'esposizione flash viene applicata al gruppo C.

## Blocco FE

Se [**Modo Flash**] viene impostato su [**E-TTL II**], è possibile premere il pulsante <M-Fn> per impostare il blocco FE.

## Impostazione manuale della potenza del flash per il flash wireless

Quando **[Modo Flash]** è impostato su **[Flash manual]**, è possibile impostare manualmente la potenza del flash. Le impostazioni relative alla potenza del flash (**[Emissione flash]**, **[Flash gruppo A]**, ecc.) che è possibile impostare variano in base all'impostazione **[Funz. Wireless]** (**Wireless**) (vedere di seguito).

Imp. funz. flash incorporato	
Modo Flash	Flash manual
Sin. otturatore	1° tendina
Funz. Wireless	
Canale	1 ch
Emiss. flash	1/4 . . 1/2 . . 1/1
<b>INFO</b> Cancella impostaz. flash	
Emissione flash di prova	

**[]**

- La potenza del flash impostata manualmente viene applicata a tutti gli Speedlite esterni.

**[ (A,B,C)]**

- È possibile impostare manualmente la potenza del flash per ogni singolo gruppo (A, B e C) di Speedlite esterni.

**[ + ]**

- È possibile impostare manualmente la potenza del flash per ogni Speedlite esterno e per il flash incorporato.

**[ (A,B,C) ]**

- È possibile impostare manualmente la potenza del flash per ogni singolo gruppo (A, B e C) di Speedlite esterni e per il flash incorporato.



# Speedlite esterni

## Speedlite specifici per EOS e serie EX

Si tratta di accessori simili alle unità flash incorporate che consentono un semplice funzionamento della fotocamera.

Montando uno Speedlite serie EX (venduto separatamente) sulla fotocamera, la fotocamera controlla quasi tutti i comandi del flash automatico. In altre parole, questi accessori sono simili a flash ad elevata intensità che vengono montati esternamente al posto delle unità flash incorporate.

Per ulteriori informazioni, **consultare il manuale di istruzioni dello Speedlite serie EX**. Questa fotocamera è di tipo A ed è in grado di utilizzare tutte le funzioni degli Speedlite serie EX.



Speedlite con attacco a slitta



Flash macro



- Su uno Speedlite della serie EX non compatibile con le impostazioni della funzione flash (p. 115), è possibile impostare solamente **[Compensazione esposizione flash]** e **[E-TTL II]** in **[Impostazione funzioni flash esterno]**.  
(Su alcuni Speedlite della serie EX è inoltre possibile impostare **[Sincronizzazione otturatore]**.)
- Se la modalità di lettura del flash è impostata su TTL (flash automatico) nelle funzioni personalizzate dello Speedlite, il flash si attiva solo a emissione completa.

## Speedlite Canon serie diversa da EX

- Con uno Speedlite serie **EZ/E/EG/ML/TL** in modalità di flash automatico **TTL** o **A-TTL**, il flash viene attivato solo a emissione completa. Impostare la modalità di scatto della fotocamera su **<M>** (esposizione manuale) o **<Av>** (AE a priorità del diaframma), quindi regolare l'impostazione di apertura prima di scattare.
- Quando si utilizza uno Speedlite con la modalità flash manuale, scattare in modalità flash manuale.

## Uso di unità flash non Canon

### Velocità di sincronizzazione

È possibile sincronizzare la fotocamera con flash compatti di altri produttori, con velocità dell'otturatore pari a 1/250 di secondo o inferiore. Con le unità flash professionali, poiché la durata del flash è maggiore rispetto alle unità flash compatte, impostare la velocità di sincronizzazione su un valore compreso tra 1/60 di secondo e 1/30 di secondo. Eseguire una test di sincronizzazione del flash prima di scattare.

### Terminale PC

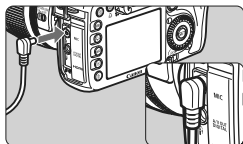

- È possibile utilizzare il terminale PC della fotocamera con le unità flash che dispongono di un cavo di sincronizzazione. Il terminale PC è filettato in modo da impedire lo scollegamento accidentale del cavo.
- Il terminale PC della fotocamera non ha polarità. È possibile collegare qualsiasi cavo di sincronizzazione indipendentemente dalla polarità.

### Precauzioni per l'utilizzo della funzione di scatto in Live View

Se si utilizza un'unità flash non Canon flash durante lo scatto in Live View, impostare [☑: Scatto silenz.] su [Disattiva] (p. 137). Il flash non si attiva se è stata selezionata l'opzione [Modalità 1] o [Modalità 2].

- Se la fotocamera viene utilizzata con un'unità flash o un accessorio flash specifico di un'altra marca, potrebbero verificarsi problemi di funzionamento o persino danni alla fotocamera.
- Evitare di collegare al terminale PC della fotocamera unità flash che richiedono una tensione di 250 V o superiore.
- Non collegare un'unità flash ad alta tensione all'attacco a slitta della fotocamera poiché potrebbe non funzionare.

È possibile utilizzare contemporaneamente un'unità flash collegata all'attacco a slitta della fotocamera e un'unità flash collegata al terminale PC.

# 6

## Scatto in Live View

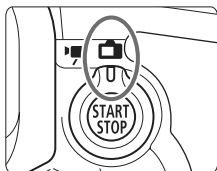

È possibile scattare mentre si visualizza un'immagine sul monitor LCD della fotocamera. Questa funzione è denominata "scatto in Live View". Lo scatto in Live View si attiva impostando il pulsante scatto in Live View/acquisizione filmato su <img alt="icona fotocamera" data-bbox="725 595 755 615"/>.

**Lo scatto in Live View risulta efficace per soggetti immobili.**

**Se la fotocamera viene tenuta in mano e si scattano foto guardando nel monitor LCD, la vibrazione della fotocamera può produrre immagini sfocate. Si consiglia di utilizzare un treppiede.**

### **Informazioni sull'esecuzione di scatti in Live View in remoto**

Con EOS Utility (software in dotazione) installato sul computer, è possibile collegare la fotocamera al computer e scattare in remoto guardando lo schermo del computer. Per ulteriori informazioni, consultare il Manuale di istruzioni del software in formato PDF disponibile sul CD-ROM.

## Scatto in Live View

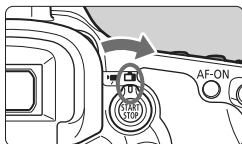

- 1 Impostare il pulsante scatto in Live View/acquisizione filmato su <img alt="Camera icon" data-bbox="418 148 468 168"/>.**



- 2 Visualizzare l'immagine Live View.**

- Premere il pulsante <img alt="START/STOP button icon" data-bbox="518 293 568 313"/>.
- ▶ Sul monitor LCD viene visualizzata l'immagine Live View.
- Il campo visivo dell'immagine è il 100% circa.



- 3 Mettere a fuoco il soggetto.**

- Prima di scattare, eseguire la messa a fuoco AF o manuale (p. 138-145).
- Quando si preme il pulsante di scatto a metà, la fotocamera esegue la messa a fuoco con la modalità AF attualmente impostata.

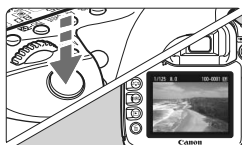

- 4 Scattare la foto.**

- Premere completamente il pulsante di scatto.
- ▶ La foto viene scattata e l'immagine ripresa viene visualizzata sul monitor LCD.
- ▶ Dopo la revisione dell'immagine, la fotocamera torna automaticamente alla funzione di scatto in Live View.
- Premere il pulsante <img alt="START/STOP button icon" data-bbox="718 823 768 843"/> per terminare lo scatto in Live View.

## Durata della batteria con scatto in Live View [numero approssimativo di scatti]

Temperatura	Condizioni di scatto	
	Senza flash	Uso del flash al 50%
23°C	230	220
0°C	220	210

- I dati sopra indicati si riferiscono a una batteria LP-E6 completamente carica e agli standard di verifica CIPA (Camera & Imaging Products Association).
- È possibile utilizzare lo scatto continuo in Live View per circa 1 ora e 30 min. a 23 °C (con batteria LP-E6 completamente carica).



- Durante gli scatti in Live View, non puntare l'obiettivo verso il sole. Il calore del sole può danneggiare i componenti interni della fotocamera.
- **Le precauzioni sull'utilizzo dello scatto in Live View sono disponibili alle pagine 146-147.**



- È possibile eseguire la messa a fuoco anche premendo il pulsante <AF-ON>.
- Quando si utilizza il flash, viene emesso un rumore simile a un doppio scatto ma viene eseguito un solo scatto.
- Anche durante la visualizzazione dell'immagine Live View, è possibile riprodurre le immagini premendo <▶>.
- Se non utilizzata per un periodo di tempo prolungato, la fotocamera si spegne automaticamente in base all'impostazione [**☑ Off automatico**] (p. 44). Se [**☑ Off automatico**] è impostato su [**Off**], lo scatto in Live View si interrompe automaticamente dopo 30 minuti (la fotocamera rimane accesa).
- Utilizzando il cavo AV (in dotazione) o un cavo HDMI (venduto separatamente), è possibile visualizzare l'immagine Live View sullo schermo di un televisore (p. 176-177).

## Visualizzazione delle informazioni



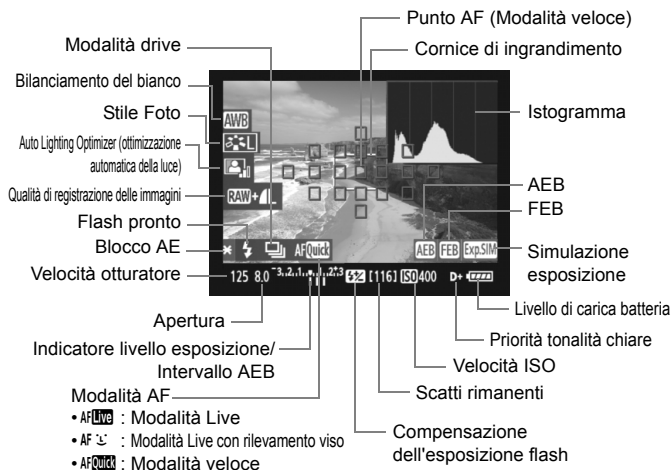



- Ogni volta che si preme il pulsante <INFO.>, le informazioni visualizzate cambiano.



- È possibile visualizzare l'istogramma quando è stato impostato [Simulaz. Esposiz. Attivato] (p. 136).
- È possibile visualizzare il livello elettronico premendo il pulsante <INFO.> (p. 228). Se la modalità AF è impostata su [Modal. Live] o se la fotocamera è collegata allo schermo di un televisore mediante cavo HDMI, non è possibile visualizzare il livello elettronico.
- Quando <Exp.SIM> viene visualizzato in bianco, la luminosità dell'immagine Live View è molto simile alla luminosità ottenuta sull'immagine acquisita.
- Se <Exp.SIM> lampeggia, l'immagine Live View non verrà visualizzata con la luminosità desiderata a causa di scarsa o eccessiva luminosità. Tuttavia, l'immagine registrata rifletterà l'impostazione di esposizione.
- Se viene utilizzato il flash o è stata impostata l'esposizione posa, l'icona <Exp.SIM> e l'istogramma verranno visualizzati in grigio (come riferimento). È possibile che l'istogramma non venga visualizzato correttamente in condizioni di scarsa o eccessiva luminosità.

# Impostazioni delle funzioni di scatto

## Impostazioni ISO / / AF / DRIVE / WB /

Se viene premuto il pulsante <ISO•>, <AF•DRIVE >, <•WB> o <> durante lo scatto in Live View, la schermata delle impostazioni viene visualizzata sul monitor LCD ed è possibile ruotare la ghiera <> o <> per impostare la rispettiva funzione. Non è possibile impostare il modo misurazione <>.

## Controllo rapido

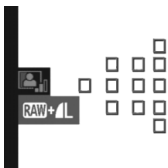

Durante lo scatto in Live View, è possibile premere il pulsante <Q> per impostare Auto Lighting Optimizer (ottimizzazione automatica della luce) e la qualità di registrazione delle immagini. Con AFQuick, è possibile selezionare il punto AF e impostare la modalità di selezione dell'area AF.



### 1 Premere il pulsante <Q>.

- ▶ Le funzioni configurabili vengono evidenziate in blu.
- Quando è selezionato <AFQuick>, vengono visualizzati anche i punti AF.

### 2 Selezionare una funzione e impostarla.

- Utilizzare <> per selezionare una funzione.
- ▶ L'impostazione della funzione selezionata viene visualizzato in basso.
- Ruotare la ghiera <> o <> per modificare l'impostazione.
- Quando è attiva la selezione del punto AF, è possibile selezionare la modalità di selezione per <AFQuick> con il pulsante <M-Fn>.



- Per lo scatto in Live View viene selezionata la modalità di misurazione valutativa.
- Per verificare la profondità di campo, premere il pulsante di anteprima profondità campo.
- Durante lo scatto continuo, l'esposizione impostata per il primo scatto viene applicata anche agli scatti successivi.
- È inoltre possibile utilizzare un telecomando (venduto separatamente, p. 110) per lo scatto in Live View.

## ☰ Impostazioni delle funzioni di menu



Scatto Live View	Attivato
Modalità AF	Modal. Live
Con griglia	Off
Simulaz. Esposiz.	Disattivato
Scatto silenziato	Modalità 1
Timer misurazione	4 sec.

Di seguito vengono illustrate le impostazioni delle funzioni specifiche dello scatto in Live View. Di seguito vengono illustrate le opzioni di menu della scheda [☰].



### Scatto Live View

Impostare lo scatto in Live View su **[Attivato]** o **[Disattivato]**. Anche se è stato impostato **[Disattivato]**, è comunque possibile acquisire filmati (p. 149).

### Modalità AF

È possibile selezionare **[Modal. Live]** (p. 138), **[Modal.  Live]** (p. 139) o **[Mod. veloce]** (p. 143).

### Con griglia

Con **[Griglia 1 **] o **[Griglia 2 **], è possibile visualizzare le righe di una griglia.

### Simulaz. Esposiz. ☆

La simulazione dell'esposizione consente di visualizzare e simulare quale sarà la reale luminosità dell'immagine. Le impostazioni **[Attivato]** e **[Disattivato]** vengono illustrate di seguito:

- **Attivato**

La luminosità dell'immagine visualizzata sarà molto simile alla luminosità effettiva dell'immagine finale. Se si imposta la compensazione dell'esposizione, viene modificata di conseguenza la luminosità dell'immagine.

- **Disattivato**

L'immagine viene visualizzata con la luminosità standard per rendere più semplice visualizzare l'immagine Live View.



## Scatto silenziato ☆

### ● Modalità 1

Il rumore dello scatto è meno forte rispetto allo scatto normale. È inoltre possibile eseguire lo scatto continuo. Lo scatto continuo a velocità elevata avviene a circa 7,0 fps.

### ● Modalità 2

Quando si preme completamente il pulsante di scatto, viene scattata una sola foto. Tenendo premuto il pulsante di scatto, viene sospeso il funzionamento della fotocamera. Quindi, quando si torna alla pressione a metà del pulsante di scatto, il funzionamento della fotocamera riprende. Il rumore dello scatto risulta pertanto ridotto. Anche se si imposta lo scatto continuo, è possibile eseguire un solo scatto in questa modalità.

### ● Disattiva

Se viene utilizzato un obiettivo TS-E per realizzare un **decentramento verticale** o viene utilizzato un tubo di prolunga, accertarsi di impostare l'opzione **[Disattiva]**. Impostando **[Modalità 1]** o **[Modalità 2]** si verificano esposizioni irregolari o non corrette.

Quando si preme completamente il pulsante di scatto, viene emesso un rumore simile a un doppio scatto. Tuttavia, viene scattata una sola foto.



- Se si utilizza il flash, la funzione **[Disattiva]** si attiva anche se è stata impostata l'opzione **[Modalità 1]** o **[Modalità 2]**.
- Se si utilizza un'unità flash non Canon, impostare l'opzione **[Disattiva]** (se si imposta **[Modalità 1]** o **[Modalità 2]**, il flash non si attiva).

## Timer misurazione ☆

È possibile modificare il tempo di visualizzazione dell'impostazione dell'esposizione.



Se si seleziona **[☑: Dati eliminazione polvere]**, **[🧽: Pulizia Sensore]**, **[🗑️: Cancella impost. fotocamera]** o **[📄: Versione Firmware]**, lo scatto in Live View viene interrotto.

# Uso dell'AF per la messa a fuoco

## Selezione della modalità di messa a fuoco automatica (AF)

Le modalità AF disponibili sono [Modal. Live], [Modal.  Live] (rilevamento viso, p. 139) e [Mod. veloce] (p. 143).

Se si desidera ottenere una messa a fuoco accurata, impostare il selettore di modalità della messa a fuoco su <MF>, ingrandire l'immagine ed eseguire la messa a fuoco manuale (p. 145).



### Selezionare la modalità AF.

- Nella scheda [], selezionare [Modalità AF].
- Mentre si visualizza l'immagine Live View, è possibile premere il pulsante <AF-DRIVE> per selezionare la modalità AF dalla schermata di impostazioni visualizzata.

### Modalità Live: AF Live

Il sensore immagine viene utilizzato per la messa a fuoco. Anche se è possibile utilizzare AF mentre si visualizza l'immagine Live View, **il funzionamento di AF richiederà più tempo rispetto alla modalità veloce**. Inoltre, la messa a fuoco potrebbe essere più complessa rispetto alla modalità veloce.





Punto AF

### 1 Visualizzare l'immagine Live View.

- Premere il pulsante <START STOP>.
- ▶ Sul monitor LCD viene visualizzata l'immagine Live View.
- ▶ Viene visualizzato il punto AF <□>.

### 2 Spostare il punto AF.

- È possibile utilizzare <> per spostare il punto AF nel punto in cui si desidera eseguire la messa a fuoco (non sui bordi dell'immagine).
- Se si preme completamente <>, il punto AF torna al centro dell'immagine.

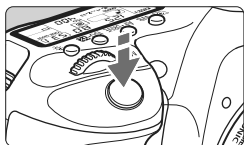

### 3 Mettere a fuoco il soggetto.

- Posizionare i punti AF sul soggetto e premere il pulsante di scatto a metà.
- ▶ Una volta eseguita la messa a fuoco, il punto AF diventa verde e viene emesso un segnale acustico.
- ▶ Se non viene eseguita la messa a fuoco, il punto AF diventa rosso.



### 4 Scattare la foto.

- Verificare la messa a fuoco e l'esposizione, quindi premere completamente il pulsante di scatto per scattare la foto (p. 132).

## Modalità Live (rilevamento viso): AF

È possibile rilevare e mettere a fuoco il viso umano con lo stesso metodo AF utilizzato con la modalità Live. Far posizionare il soggetto di fronte alla fotocamera.



### 1 Visualizzare l'immagine Live View.

- Premere il pulsante  $\langle \text{START/STOP} \rangle$ .
- ▶ Sul monitor LCD viene visualizzata l'immagine Live View.
- Quando viene rilevato un viso, viene visualizzata una cornice  $\langle \text{ } \rangle$  intorno al viso da mettere a fuoco.
- Se vengono rilevati più visi, viene visualizzato  $\langle \text{ } \rangle$ . Utilizzare  $\langle \text{ } \rangle$  per spostare la cornice  $\langle \text{ } \rangle$  sul viso da ritrarre.

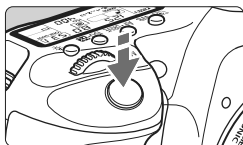

## 2 Mettere a fuoco il soggetto.

- Premere il pulsante di scatto a metà per eseguire la messa a fuoco sul viso inquadrato nella cornice <[ ]>.
- ▶ Una volta eseguita la messa a fuoco, il punto AF diventa verde e viene emesso un segnale acustico.
- ▶ Se non viene eseguita la messa a fuoco, il punto AF diventa rosso.
- Se non è possibile rilevare alcun viso, viene visualizzato il punto AF <□> e per la messa a fuoco viene utilizzato il punto AF centrale.

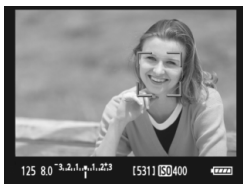

## 3 Scattare la foto.



- Verificare la messa a fuoco e l'esposizione, quindi premere completamente il pulsante di scatto per scattare la foto (p. 132).

- ⚠ ● Se la messa a fuoco non è equilibrata, potrebbe non essere possibile eseguire la rilevazione viso. Se l'obiettivo consente di eseguire la messa a fuoco manuale anche quando la messa a fuoco è impostata su <AF>, ruotare l'anello di messa a fuoco per ottenere una messa a fuoco approssimata. Il viso viene quindi rilevato e viene visualizzato <[ ]>.
- È possibile che un oggetto diverso da un viso umano venga rilevato come viso.
- Il rilevamento del viso non funziona se il viso è molto piccolo o grande all'interno della foto, se è troppo luminoso o troppo scuro, se è inclinato orizzontalmente o diagonalmente oppure se è parzialmente nascosto.
- La cornice di messa a fuoco <[ ]> potrebbe coprire solo una parte del viso.

- 📄 ● Quando si preme completamente <⊕>, la fotocamera passa automaticamente alla modalità Live (p. 138). È possibile inclinare <⊕> per spostare il punto AF. Premendo di nuovo <⊕> completamente, la fotocamera torna alla modalità Live (rilevamento viso).
- Poiché non è possibile utilizzare l'AF con un viso rilevato vicino ai bordi dell'immagine, <[ ]> verrà visualizzato in grigio. Pertanto, se si preme il pulsante di scatto a metà, viene utilizzato il punto AF centrale <□> per eseguire la messa a fuoco.

## Note sulla modalità Live e la modalità Live (rilevamento viso)

### Funzionamento dell'AF

- Per eseguire la messa a fuoco è necessario un tempo leggermente maggiore.
- Anche dopo aver eseguito la messa a fuoco, se si preme il pulsante di scatto a metà la messa a fuoco viene eseguita nuovamente.
- La luminosità dell'immagine può essere modificata durante e dopo il funzionamento di AF.
- Se la sorgente di luce cambia mentre si visualizza l'immagine Live View, sullo schermo potrebbe comparire uno sfarfallio e la messa a fuoco risultare complessa. In tal caso, interrompere prima di tutto lo scatto in Live View e la messa a fuoco automatica con la sorgente di luce in uso.
- Se si preme il pulsante  in modalità Live, l'area del punto AF viene ingrandita. Anche dopo aver eseguito la messa a fuoco con la visualizzazione ingrandita, tornare alla visualizzazione normale ed eseguire la messa a fuoco automatica. Tenere presente che la velocità AF potrebbe essere diversa nella visualizzazione normale e ingrandita.
- Se si esegue la messa a fuoco automatica nella visualizzazione normale della modalità Live, quindi si ingrandisce l'immagine, la messa a fuoco potrebbe essere disattivata.
- In modalità Live , premendo il pulsante  l'immagine non si ingrandisce.



- In modalità Live o Live  (rilevamento viso), se si ritrae un soggetto periferico e il soggetto è leggermente fuori fuoco, posizionare il punto AF centrale sul soggetto da mettere a fuoco, quindi scattare la foto.
- La luce ausiliaria AF non si attiva.

## **Condizioni di scatto che possono rendere difficile la messa a fuoco:**

- Soggetti con scarso contrasto, ad esempio un cielo blu e superfici piatte a tinta unita.
- Soggetti scarsamente illuminati.
- Righe e altri schemi in cui sia presente un contrasto solo in direzione orizzontale.
- Con una sorgente di luce la cui luminosità, colore o schemi cambiano di continuo.
- Scenari notturni o punti di luce.
- Con illuminazione fluorescente o quando si verificano sfarfallii.
- Soggetti estremamente piccoli.
- Soggetti sul bordo dell'immagine.
- Soggetti che riflettono particolarmente la luce.
- Il punto AF copre i soggetti vicini e lontani (ad esempio un animale in una gabbia).
- Soggetti che continuano a muoversi nel punto AF e che non è possibile mantenere fermi per vibrazioni della fotocamera o sfocatura del soggetto.
- Un soggetto che si avvicina o si allontana dalla fotocamera.
- Esecuzione della messa a fuoco automatica mentre il soggetto non è a fuoco.
- L'effetto di messa a fuoco flou viene applicato utilizzando un obiettivo flou.
- Viene utilizzato un filtro per effetti speciali.

**Modalità veloce: AFQuick**

Il sensore AF dedicato viene utilizzato per eseguire la messa a fuoco in modalità AF One-Shot (p. 85), utilizzando lo stesso metodo AF dello scatto attraverso il mirino.

Anche se consente di mettere rapidamente a fuoco l'area da ritrarre, **l'immagine Live View viene momentaneamente interrotta durante il funzionamento di AF.**

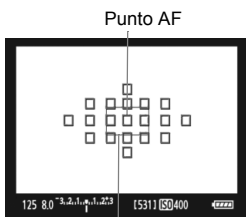

Cornice di ingrandimento

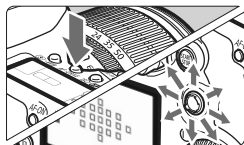
**1 Visualizzare l'immagine Live View.**

- Premere il pulsante <START/STOP>.
- ▶ Sul monitor LCD viene visualizzata l'immagine Live View.
- I quadrati più piccoli presenti sullo schermo rappresentano i punti AF, mentre il quadrato più grande è la cornice di ingrandimento.

**2 Selezionare il punto AF.**

- Quando si preme il pulsante <Q>, viene visualizzato lo schermo di controllo rapido.
- ▶ Le funzioni configurabili vengono evidenziate in blu.
- Utilizzare <AF-ON> per rendere selezionabile il punto AF.
- Premere il pulsante <M-Fn> per modificare la modalità di selezione dell'area AF.
- Ruotare la ghiera <AF-AREA> e <AF-AREA/AF-ON> per selezionare il punto AF.

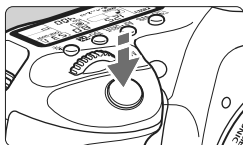

### 3 Mettere a fuoco il soggetto.

- Posizionare i punti AF sul soggetto e premere il pulsante di scatto a metà.
- ▶ L'immagine Live View viene disattivata, lo specchio riflettente si abbassa e viene eseguita la messa a fuoco automatica.
- ▶ Una volta raggiunta la messa a fuoco, viene emesso un segnale acustico, quindi viene visualizzata nuovamente l'immagine Live View.
- ▶ Il punto AF utilizzato per la messa a fuoco viene visualizzato in rosso.



### 4 Scattare la foto.

- Verificare la messa a fuoco e l'esposizione, quindi premere completamente il pulsante di scatto per scattare la foto (p. 132).



 Non è possibile scattare una foto durante la messa a fuoco automatica. Scattare la foto solo mentre viene visualizzata l'immagine in Live View.



# Messa a fuoco manuale ☆

È possibile ingrandire l'immagine ed eseguire manualmente un'accurata messa a fuoco.

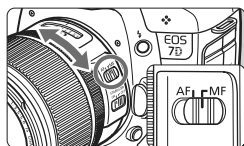

## 1 Posizionare il selettore della modalità di messa a fuoco dell'obiettivo su <MF>.

- Ruotare l'anello di messa a fuoco dell'obiettivo ed eseguire una messa a fuoco approssimativa.

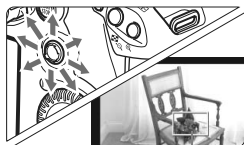

Cornice di ingrandimento

## 2 Spostare la cornice di ingrandimento.

- Utilizzare <◀▶> per spostare la cornice di ingrandimento nella posizione in cui si desidera eseguire la messa a fuoco.
- Premendo <◀▶> completamente, la cornice di ingrandimento si sposta nuovamente al centro dell'immagine.

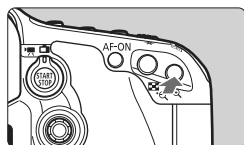

## 3 Ingrandire l'immagine.

- Premere il pulsante <Q>.
- ▶ L'area all'interno della cornice di ingrandimento viene ingrandita.
- Ogni volta che si preme il pulsante <Q>, il formato del display viene modificato nel modo seguente:

→ 5x → 10x → Visualizzazione normale



Blocco AE  
Posizione dell'area ingrandita  
Ingrandimento

## 4 Eseguire la messa a fuoco manuale.

- Durante la visualizzazione dell'immagine ingrandita, ruotare l'anello di messa a fuoco per mettere a fuoco.
- Dopo che il soggetto è stato messo a fuoco, premere il pulsante <Q> per tornare alla visualizzazione normale.



## 5 Scattare la foto.

- Verificare la messa a fuoco e l'esposizione, quindi premere il pulsante di scatto per scattare la foto (p. 132).

## Note sulle immagini in Live View

- In condizioni di scarsa o intensa illuminazione, l'immagine Live View potrebbe non riflettere la luminosità effettiva dell'immagine acquisita.
- Se la sorgente di luce all'interno dell'immagine cambia, sullo schermo potrebbe comparire uno sfarfallio. In questo caso, interrompere e riprendere lo scatto in Live View con la sorgente di luce da utilizzare.
- Se si punta la fotocamera in una direzione diversa, la luminosità dell'immagine in Live View potrebbe risultare temporaneamente compromessa. Attendere che il livello di luminosità si stabilizzi prima di scattare.
- Se nell'immagine è presente una sorgente di luce intensa, come il sole, è possibile che l'area luminosa appaia oscurata sul monitor LCD. Tuttavia, nell'immagine acquisita l'area luminosa verrà visualizzata correttamente.
- In condizioni di scarsa illuminazione, se si imposta [ **Luminosità LCD**] su un'impostazione chiara, il disturbo della cromaticità potrebbe riflettersi nell'immagine Live View. Tuttavia, il disturbo della cromaticità non viene registrato sull'immagine acquisita.
- Quando si ingrandisce l'immagine, la nitidezza potrebbe apparire più pronunciata di quanto lo sia realmente.

### Icona < >

- Se lo scatto in Live View viene utilizzato alla luce diretta del sole o in ambienti surriscaldati, sullo schermo potrebbe comparire l'icona < > (avviso di temperatura alta della fotocamera). Se questa funzione viene utilizzata nonostante l'alta temperatura interna, la qualità delle immagini può risultare compromessa. Pertanto, è necessario disattivare tale funzione non appena viene visualizzata l'icona di avviso.
- Se si continua a utilizzare lo scatto in Live View quando è visualizzata l'icona di avviso < > e la temperatura interna della fotocamera aumenta, lo scatto in Live View viene interrotto automaticamente. La funzione di scatto in Live View rimane disattivata fino a quando la temperatura della fotocamera non si abbassa.



## Note sui risultati dello scatto

- Quando si utilizza lo scatto continuo con la funzione Live View per un periodo di tempo prolungato, la temperatura interna della fotocamera potrebbe aumentare e influire negativamente sulla qualità dell'immagine. Disattivare lo scatto in Live View quando non si acquisiscono immagini.
- Prima di eseguire un'esposizione prolungata, interrompere temporaneamente lo scatto in Live View e attendere alcuni minuti prima di scattare. In questo modo si previene la degradazione dell'immagine.
- Lo scatto in Live View ad alte temperature e con velocità ISO elevate potrebbe causare disturbi o colori irregolari.
- Quando si scatta a velocità ISO elevate, potrebbero presentarsi disturbi (righe orizzontali, puntini luminosi, ecc.).
- Se si scatta la foto durante la visualizzazione ingrandita, l'esposizione potrebbe risultare diversa da quella desiderata. Tornare alla visualizzazione normale prima di acquisire la foto. Durante la visualizzazione ingrandita, la velocità dell'otturatore e l'apertura vengono visualizzate in rosso. Anche se si acquisisce la foto durante la visualizzazione ingrandita, l'immagine viene acquisita con la visualizzazione normale.

## Note sulle funzioni personalizzate

- Durante lo scatto in Live View, alcune impostazioni delle funzioni personalizzate vengono disattivate (p. 205).
- Se il menu  **Auto Lighting Optimizer/Ottimiz.autom.della luce** (p. 75) è impostato su un'opzione diversa da **[Disattivato]**, l'immagine potrebbe apparire luminosa anche se è stata impostata una compensazione dell'esposizione inferiore.

## Note su obiettivi e flash

- Non è possibile utilizzare la funzione di preimpostazione della messa a fuoco su super teleobiettivi.
- Il blocco FE non può essere utilizzato insieme al flash incorporato o uno Speedlite esterno. Il flash di riempimento e il flash di prova non si attivano (ad eccezione dello scatto con flash wireless) quando viene utilizzato uno Speedlite esterno.



# 7

## Acquisizione di filmati

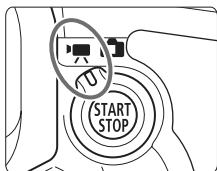

L'acquisizione di filmati si attiva impostando il pulsante scatto in Live View/acquisizione filmato su <  >. Il file del filmato sarà in formato MOV.

**!** Durante l'acquisizione di filmati, utilizzare una scheda a elevata capacità con velocità di lettura/scrittura di almeno 8 MB al secondo. Se si utilizza una scheda lenta per acquisire filmati, il filmato potrebbe non essere registrato correttamente. Inoltre, se si riproducono i filmati su una scheda con velocità di lettura/scrittura ridotta, il filmato potrebbe non essere riprodotto correttamente. Per verificare la velocità di lettura/scrittura, consultare il sito Web del produttore della scheda.

### Informazioni su Full HD 1080

La dicitura Full HD 1080 indica la compatibilità con l'alta definizione con 1080 pixel verticali (linee di scansione).



## **Acquisizione di filmati**

Per la riproduzione di filmati si consiglia di collegare la fotocamera allo schermo di un televisore (p. 176-177).

### **Scatto con esposizione automatica**

Quando la modalità di scatto è impostata su un'opzione diversa da <M>, l'esposizione automatica si attiva per adattarsi all'attuale luminosità della scena. Il controllo dell'esposizione automatica sarà uguale per tutte le modalità di scatto.

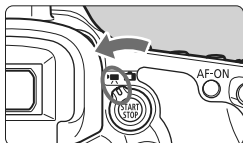

#### **1 Impostare il pulsante scatto in Live View/acquisizione filmato su < >.**

- ▶ Lo specchio riflettente emetterà un suono, quindi l'immagine verrà visualizzata sul monitor LCD.

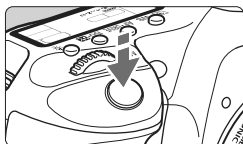



#### **2 Mettere a fuoco il soggetto.**

- Prima di acquisire un filmato, eseguire la messa a fuoco automatica o manuale (p. 138-145).
- Quando si preme il pulsante di scatto a metà, la fotocamera esegue la messa a fuoco con la modalità AF attualmente impostata.



#### **3 Acquisire il filmato.**

- Premere il pulsante < > per avviare l'acquisizione del filmato. Per interrompere l'acquisizione, premere di nuovo < >.
- ▶ Mentre si acquisisce il filmato, sullo schermo in alto a destra viene visualizzato il simbolo "●".

- Durante l'acquisizione di filmati, non puntare l'obiettivo verso il sole. Il calore del sole può danneggiare i componenti interni della fotocamera.
- Le precauzioni sull'acquisizione di filmati sono riportate alle pagine 158-159.
- Se necessario, leggere anche le precauzioni sullo scatto in Live View alle pagine 146 e 147.



- È inoltre possibile eseguire la messa a fuoco premendo il pulsante <AF-ON>.
- Un filmato continuo viene registrato in un unico file.
- Durante l'acquisizione di filmati, le parti in alto, in basso, a destra e a sinistra dello schermo presentano una maschera semitrasparente. L'area delimitata dalla maschera semitrasparente rappresenta la porzione di immagine registrata nel filmato. Le dimensioni della maschera semitrasparente dipendono dall'impostazione [Dim. filmato reg.] (p. 156).
- Il blocco AE è attivabile premendo il pulsante <★> (p. 106).
- In tutte le modalità di scatto, ad eccezione di <M>, la velocità ISO (100-6400 o estesa fino a 12800), la velocità dell'otturatore e l'apertura vengono impostate automaticamente.
- Premendo il pulsante di scatto a metà nella parte inferiore sinistra dello schermo vengono visualizzati la velocità dell'otturatore e il valore di apertura (p. 152). Si tratta dell'impostazione dell'esposizione per lo scatto di una foto (ad eccezione di <M>).
- L'audio viene registrato in modalità monoaurale mediante il microfono integrato nella fotocamera (p. 16).
- È possibile registrare l'audio in modalità stereo collegando un microfono esterno con connettore mini stereo (3,5 mm di diametro) al terminale IN per microfono esterno della fotocamera (p. 16).
- Il livello di registrazione dell'audio viene regolato automaticamente.
- È possibile utilizzare il telecomando RC-1/RC-5 (venduto separatamente, p. 110) per avviare e interrompere l'acquisizione di un filmato se la modalità drive è impostata su <☺> o <☺<sub>2</sub>>. Con RC-1, impostare l'intervallo del timer su <2> (ritardo di 2 secondi), quindi premere il pulsante di trasmissione. Se l'interruttore è impostato su <●> (scatto immediato), viene eseguito lo scatto di foto.
- Con una batteria LP-E6 completamente carica, il tempo totale di scatto sarà: a 23 °C: circa 1 ore 20 min.; a 0 °C: circa 1 ore 10 min.

## Visualizzazione delle informazioni

- Ogni volta che si preme il pulsante <INFO.>, le informazioni visualizzate cambiano.

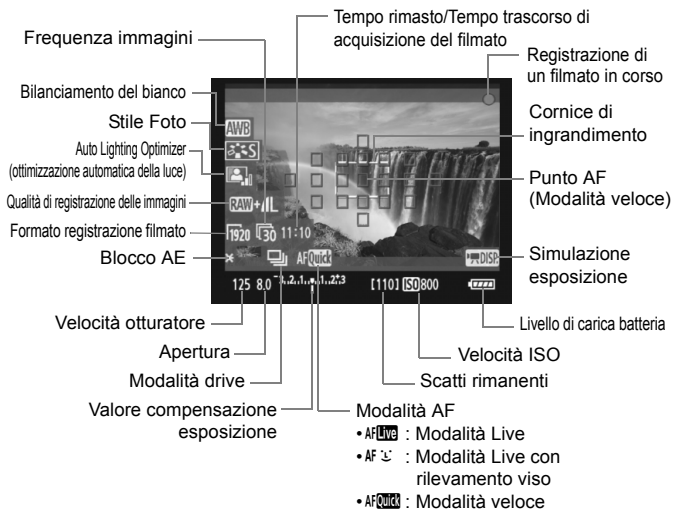

- È possibile visualizzare il livello elettronico premendo il pulsante <INFO.> (p. 228). Quando si avvia l'acquisizione di un filmato, il livello elettronico si disattiva. Per visualizzare nuovamente il livello elettronico, interrompere l'acquisizione del filmato e premere il pulsante <INFO.>. Se la modalità AF è impostata su [Modal. <sup>Live</sup>Live] o se la fotocamera è collegata allo schermo di un televisore mediante cavo HDMI (p. 177), non è possibile visualizzare il livello elettronico.
- Se nella fotocamera non è presente una scheda, il tempo di acquisizione rimanente viene visualizzato in rosso.
- Quando si avvia l'acquisizione del filmato, il tempo di acquisizione rimanente viene sostituito dal tempo trascorso.
- Quando <DISP> viene visualizzato in bianco, la luminosità dell'immagine Live View è molto simile al filmato finale.



## Uso dell'esposizione manuale



Quando la modalità di scatto è impostata su <M> (p. 102), è possibile impostare manualmente le velocità dell'otturatore, l'apertura e le velocità ISO visualizzate di seguito e acquisire un filmato. L'uso dell'esposizione manuale per l'acquisizione di filmati è riservato agli utenti esperti.

**Velocità otturatore:** Ruotare la ghiera <☀>. Le velocità dell'otturatore configurabili dipendono dalla frequenza di immagini <☀>.

- 150 / 160 : 1/4000 sec. - 1/60 sec.
- 24 / 25 / 30 : 1/4000 sec. - 1/30 sec.

**Apertura** : Impostare l'interruttore della ghiera di controllo rapido su <∠>, quindi ruotare la ghiera <☉>.

**Velocità ISO** : Premere il pulsante <ISO•☒>, quindi ruotare la ghiera <☀>.

- Intervallo di impostazione manuale : 100 - 6400
- Intervallo ISO automatica : 100 - 6400



- Non è possibile impostare il blocco AE e la compensazione dell'esposizione.
- Se è stato impostato <AWB> e la velocità ISO o l'apertura cambia durante l'acquisizione del filmato, potrebbe cambiare anche il bilanciamento del bianco.
- Se si acquisisce un filmato in un ambiente in cui è presente una luce fluorescente, potrebbero verificarsi sfarfallii.



- Con la velocità ISO impostata su Auto, è possibile acquisire un filmato come se fosse in modalità AE a priorità del diaframma (apertura fissa, esposizione standard).
- Se la funzione [☀ C.Fn II -3: Priorità tonalità chiare] è impostata su [1: Attivata], la gamma di velocità ISO può essere impostata su un valore compreso tra 200 e 6400.
- Quando si acquisisce il filmato di un soggetto in movimento, si consiglia una velocità dell'otturatore compresa tra 1/30 e 1/125 di secondo. Maggiore è la velocità dell'otturatore, meno fluidi saranno i movimenti del soggetto.
- Si sconsiglia di modificare l'apertura durante l'acquisizione del filmato poiché vengono registrate le variazioni all'esposizione dovute all'azionamento dell'apertura dell'obiettivo.
- Se si riproduce il filmato con "Visualizzazione delle informazioni di scatto" (p. 163), la modalità di scatto, la velocità dell'otturatore e l'apertura non vengono visualizzati. Tra le informazioni dell'immagine (Exif) vengono registrate le impostazioni utilizzate all'inizio del filmato.

## Scatto di foto

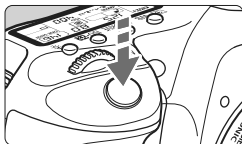

È possibile scattare una foto in qualsiasi momento premendo completamente il pulsante di scatto, anche durante l'acquisizione di filmati.

### Scatto di foto durante l'acquisizione di un filmato

- Nella foto verrà registrato tutto lo schermo, compresa la maschera semitrasparente.
- Se si scatta una foto durante l'acquisizione di un filmato, il filmato si ferma per circa un secondo.
- La foto scattata viene registrata sulla scheda e l'acquisizione del filmato riprende automaticamente una volta visualizzata l'immagine Live View.
- Il filmato e l'istantanea vengono registrati sulla scheda in file separati.
- Le funzioni specifiche dello scatto di foto vengono descritte di seguito. Le altre funzioni sono le stesse dell'acquisizione di filmati.





Funzione	Impostazione
<b>Qualità di registrazione delle immagini</b>	Il valore impostato nel menu [📷 Qualità].
<b>Impostazione dell'esposizione</b>	Velocità dell'otturatore e apertura impostate automaticamente (manualmente se la modalità di scatto è impostata su <M>). Visualizzata quando il pulsante di scatto viene premuto a metà.
<b>AEB</b>	Annullato
<b>Modalità drive</b>	Modalità disponibili diverse dall'autoscatto.
<b>Flash</b>	Flash spento





- Per scattare foto durante l'acquisizione di un filmato, si consiglia di utilizzare una scheda UDMA (Ultra DMA) con velocità di scrittura superiore a 8 MB al secondo.
- Se la modalità di scatto è impostata su <M>, la velocità dell'otturatore, l'apertura e la velocità ISO impostate per l'acquisizione di filmati vengono utilizzate come predefinite.

# Impostazioni delle funzioni di scatto

## Impostazioni AF / DRIVE / WB / / ISO

Se si preme il pulsante <AF•DRIVE>, <•WB> o <> mentre l'immagine viene visualizzata sul monitor LCD, sullo stesso viene visualizzata la schermata di impostazione ed è possibile ruotare la ghiera <> o <> per impostare la rispettiva funzione.

Non è possibile impostare la modalità di misurazione <>.

Se la modalità di scatto è impostata su <M>, è possibile premere il pulsante <ISO•> e ruotare la ghiera <> per impostare la velocità ISO.

## **Controllo rapido**



Con l'immagine visualizzata sul monitor LCD, è possibile premere il pulsante <Q> per impostare Auto Lighting Optimizer (ottimizzazione automatica della luce), la qualità di registrazione delle immagini e il formato di registrazione del filmato. Con AFQuick, è possibile selezionare il punto AF e impostare la modalità di selezione dell'area AF.



### 1 Premere il pulsante <Q>.

- ▶ Le funzioni configurabili vengono evidenziate in blu.
- Quando è selezionato <AFQuick>, vengono visualizzati anche i punti AF.

### 2 Selezionare una funzione e impostarla.



- Utilizzare <> per selezionare una funzione.
- ▶ L'impostazione della funzione selezionata viene visualizzata nello schermo in basso.
- Ruotare la ghiera <> o <> per modificare l'impostazione.
- Quando è attiva la selezione del punto AF, è possibile selezionare la modalità di selezione per <AFQuick> con il pulsante <M-Fn>.



- È possibile impostare la compensazione dell'esposizione (con l'eccezione della modalità <M>).
- Lo Stile Foto, il bilanciamento del bianco, la qualità di registrazione delle immagini e la compensazione dell'esposizione (con l'eccezione della modalità <M>) impostati per l'acquisizione di filmati vengono applicati anche alle foto.

## Impostazioni delle funzioni di menu

      	
Modalità AF	Modal. Live
Con griglia	Off
Dim. filmato reg.	1920x1080 
Registraz. audio	On
Scatto silenziato	Modalità 1
Timer misurazione	4 sec.

Di seguito vengono illustrate le impostazioni delle funzioni specifiche dell'acquisizione di filmati. Quando il pulsante scatto in Live View/acquisizione filmato è impostato su , viene visualizzata la scheda . Di seguito vengono descritte le opzioni di menu.

### Modalità AF

La modalità AF sarà la stessa descritta alle pagine 138-144. È possibile selezionare **[Modal. Live]**, **[Modal.  Live]** o **[Mod. veloce]**. Non è possibile eseguire la messa a fuoco continua di un soggetto in movimento.

### Con griglia



Con **[Griglia 1 **] o **[Griglia 2 **] viene visualizzata una griglia.





### Dim. filmato reg.

**[1920x1080]** : qualità di registrazione Full HD (Full High-Definition).

**[1280x720]** : qualità di registrazione HD (High-Definition).

**[640x480]** : qualità di registrazione standard. Il formato di visualizzazione sarà 4:3.

L'icona  (frequenza immagini) indica quanti fotogrammi vengono registrati al secondo. Questo valore cambia in base all'impostazione **[ Sistema video]** (NTSC per America del Nord, Giappone, Corea, Messico, ecc. o PAL per Europa, Russia, Cina, Australia, ecc.).  viene utilizzato per ottenere un filmato con una serie di foto in successione.

\* La frequenza di fotogrammi effettiva è: : 29,97, : 25,00, : 23,976, : 59,94, : 50,00

## Tempo di registrazione del filmato totale e dimensioni file per minuto

Formato registrazione filmato		Tempo di registrazione totale		Dimensioni file
		Scheda 4 GB	Scheda 16 GB	
[1920x1080]		12 min.	49 min.	330 MB/min.
[1280x720]		12 min.	49 min.	330 MB/min.
[640x480]		24 min.	1 h. 39 min.	165 MB/min.



- Una volta avviata, l'acquisizione del filmato si interrompe automaticamente se le dimensioni del file raggiungono i 4 GB o se la durata raggiunge i 29 minuti e 59 secondi. Per riprendere l'acquisizione del filmato, premere il pulsante (viene avviata la registrazione di un nuovo filmato).
- La maschera semitrasparente in alto e in basso, a destra e a sinistra non viene registrata.
- Con ZoomBrowser EX/ImageBrowser (software in dotazione) è possibile estrarre istantanee dal filmato. La qualità dell'istantanea sarà: circa 2 megapixel a [1920x1080], circa 1 megapixel a [1280x720] e circa 300.000 pixel a [640x480].

## Registraz. audio

Quando la registrazione dell'audio è impostata su [On], grazie al microfono incorporato viene registrato l'audio in modalità monoaurale. È possibile registrare l'audio in modalità stereo collegando un microfono esterno con connettore mini stereo (3,5 mm di diametro) al terminale IN per microfono esterno della fotocamera (p. 16). Il livello di registrazione dell'audio viene regolato automaticamente.

## Scatto silenziato ☆

Questa funzione si applica durante lo scatto di foto (p. 137).

## Timer misurazione ☆

È possibile modificare quanto a lungo mantenere il blocco AE con il pulsante .

## Note sull'acquisizione di filmati

### Qualità di registrazione e delle immagini

- Se l'obiettivo in uso dispone della funzione Image Stabilizer (Stabilizzatore d'immagine); tale funzione si attiva sempre anche quando non si preme a metà il pulsante di scatto. La funzione Image Stabilizer (Stabilizzatore d'immagine) può ridurre il tempo totale per l'acquisizione di un filmato o gli scatti possibili. Se si utilizza un treppiede o se l'Image Stabilizer (Stabilizzatore d'immagine) non è necessario, è possibile impostare l'interruttore IS su <OFF>.
- Il microfono incorporato nella fotocamera registra anche i rumori prodotti dal funzionamento della fotocamera. Utilizzando un microfono esterno disponibile in commercio è possibile evitare (o ridurre) la registrazione di tali rumori.
- Non collegare il terminale IN del microfono esterno a dispositivi diversi dal microfono esterno.
- Si sconsiglia l'uso della messa a fuoco automatica durante l'acquisizione di filmati poiché la messa a fuoco potrebbe non essere equilibrata o si potrebbe modificare l'esposizione. Anche se la modalità AF è stata impostata su **[Mod. veloce]**, durante l'acquisizione di un filmato viene attivata automaticamente la modalità Live.
- Se non è possibile acquisire filmati perché lo spazio disponibile sulla scheda non è sufficiente, il tempo rimanente di acquisizione (p. 152) viene visualizzato in rosso.
- Se si utilizza una scheda con velocità di scrittura ridotta, durante l'acquisizione di un filmato potrebbe essere visualizzato nella parte destra dello schermo un indicatore a 5 livelli della quantità di dati non ancora scritti sulla scheda (capacità restante della memoria del buffer interno). Più è lenta la scheda, più velocemente si riempirà l'indicatore. Se l'indicatore si riempie, l'acquisizione del filmato si interrompe automaticamente.



Indicatore

Se la scheda dispone di una velocità di scrittura elevata, il livello

(se visualizzato) si riempie molto lentamente o l'indicatore non viene visualizzato affatto. Prima di tutto, acquisire alcuni filmati di prova per verificare la velocità di scrittura della scheda.

Se si scattano foto durante l'acquisizione di un filmato, l'acquisizione del filmato potrebbe interrompersi. Se la qualità di registrazione delle foto è stata impostata su un valore ridotto, l'acquisizione del filmato potrebbe comunque continuare.

- Quando si imposta l'acquisizione del filmato, alcune funzioni personalizzate vengono disattivate (p. 205).



## Note sull'acquisizione di filmati

### Aumento della temperatura interna della fotocamera e degradazione dell'immagine

- Se l'acquisizione di filmati continua per un periodo di tempo prolungato, la temperatura interna della fotocamera aumenta. Questo può comportare una degradazione della qualità dell'immagine. Quando non la si utilizza, spegnere la fotocamera.
- Se si acquisisce alla luce diretta del sole o in ambienti in cui la temperatura è alta, sullo schermo viene visualizzata l'icona <img alt="High temperature icon" data-bbox="298 291 318 311"/> (avviso di temperatura interna elevata). Se si continua ad acquisire un filmato quando è visualizzata l'icona di avviso, la qualità dell'immagine può risultare compromessa. Si consiglia di spegnere la fotocamera e lasciarla a riposo per un po' di tempo.
- Se l'icona <img alt="High temperature icon" data-bbox="298 398 318 418"/> è visualizzata e si continua ad acquisire filmati fino a far aumentare ulteriormente la temperatura interna della fotocamera, l'acquisizione del filmato si interrompe automaticamente. In tal caso, non sarà possibile riprendere l'acquisizione fino a quando la temperatura interna della fotocamera non si abbassa. Spegnere la fotocamera e lasciarla a riposo per un po' di tempo.

### Riproduzione e collegamento allo schermo di un televisore

- Se la luminosità cambia durante l'acquisizione di un filmato, il filmato potrebbe bloccarsi per alcuni istanti.
- Se la fotocamera è collegata allo schermo di un televisore con un cavo HDMI (p. 177), premendo il pulsante <INFO.> durante l'acquisizione del filmato non viene visualizzata la schermata INFO.
- Se si collega la fotocamera allo schermo di un televisore (p. 176-177) e si acquisisce un filmato, l'audio non viene riprodotto durante l'acquisizione, ma viene correttamente registrato.





# 8

## Riproduzione delle immagini

In questo capitolo vengono descritte le procedure per riprodurre ed eliminare foto e filmati, visualizzare le immagini sullo schermo di un televisore e altre funzioni relative alla riproduzione.

### **Informazioni sulle immagini acquisite con un'altra fotocamera**

La fotocamera potrebbe non essere in grado di visualizzare correttamente le immagini acquisite con una fotocamera diversa, modificate tramite computer o corrispondenti a file il cui nome sia stato modificato.

# ► Riproduzione delle immagini

## Visualizzazione di una sola immagine



### 1 Riprodurre l'immagine.

- Premere il pulsante <▶>.
- ▶ Viene visualizzata l'ultima immagine acquisita o visualizzata.



### 2 Selezionare l'immagine.

- Per riprodurre le immagini iniziando dall'ultima, ruotare la ghiera <⦿> in senso antiorario. Per riprodurre le immagini iniziando dalla prima immagine acquisita, ruotare la ghiera in senso orario.
- Premere il pulsante <INFO.> per modificare il formato di visualizzazione.



Visualizzazione di una sola immagine



Visualizzazione di una sola immagine + qualità di registrazione delle immagini

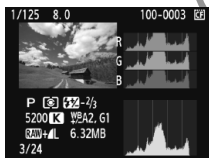

Istogramma attivo

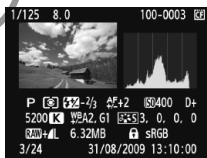

Visualizzazione delle informazioni di scatto

### 3 Uscire dalla riproduzione dell'immagine.

- Premere il pulsante <▶> per uscire dalla riproduzione dell'immagine e ripristinare lo stato pronta per lo scatto della fotocamera.

## INFO. Visualizzazione delle informazioni di scatto

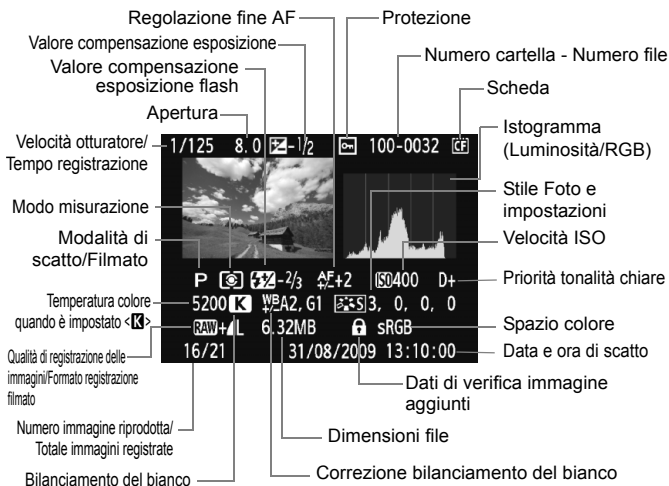

\* Quando si scatta in modalità RAW+JPEG, vengono visualizzate le dimensioni del file di immagine JPEG.

\* In caso di filmati, vengono visualizzati l'icona del filmato <🎥>, il tipo di file [MOV] e le dimensioni di registrazione ([1920], [1280], [640]). La velocità dell'otturatore e altre determinate informazioni di scatto non vengono

### ● Informazioni sull'avviso aree sovraesposte

Impostando l'opzione [☐] **Avviso sovraesp.** su [Attivato], le aree sovraesposte lampeggiano. Per ottenere una maggiore definizione dei dettagli nelle aree sovraesposte, impostare la compensazione dell'esposizione su un valore negativo e scattare nuovamente la foto.

### ● Informazioni sulla visualizzazione del punto AF

Impostando l'opzione [☐] **Display pun.AF** su [Attivato] il punto AF che ha raggiunto la messa a fuoco viene indicato in rosso. In modalità di selezione automatica, è possibile che più punti AF vengano visualizzati in rosso.

## ● Informazioni sull'istogramma

L'istogramma della luminosità mostra la distribuzione del livello di esposizione e la luminosità complessiva. L'istogramma RGB consente di verificare la gradazione e la saturazione del colore. È possibile cambiare tipo di visualizzazione dall'opzione [☰] **Istogramma**].

### Visualizzazione di [Luminosità]

Questo istogramma è un grafico che mostra la distribuzione del livello di luminosità dell'immagine. L'asse orizzontale indica il livello di luminosità (minore a sinistra e maggiore a destra), mentre l'asse verticale indica il numero di pixel per ciascun livello di luminosità. Quanto maggiore è il numero di pixel sulla sinistra, tanto più scura risulterà l'immagine. Analogamente, quanto maggiore è il numero di pixel sulla destra, tanto più chiara risulterà l'immagine. Se è presente un numero eccessivo di pixel sulla sinistra, le parti in ombra risulteranno meno dettagliate, mentre se è presente un numero eccessivo di pixel sulla destra si risconterà un minore livello di dettaglio nelle zone luminose. Verranno riprodotte le tonalità intermedie. Verificando l'istogramma della luminosità dell'immagine, è possibile notare le imperfezioni del livello di esposizione e la tonalità complessiva.

#### Esempi di istogramma



Immagine scura



Luminosità normale



Immagine chiara

### Visualizzazione [RGB]

Questo istogramma è un grafico che mostra la distribuzione del livello di luminosità di ciascun colore primario nell'immagine (RGB o rosso, verde e blu). L'asse orizzontale indica il livello di luminosità del colore (minore a sinistra e maggiore a destra), mentre l'asse verticale indica il numero di pixel per ciascun livello di luminosità. Quanto maggiore è il numero di pixel sulla sinistra, tanto più scuro e meno dominante risulterà il colore. Analogamente, quanto maggiore è il numero di pixel sulla destra, tanto più chiaro e denso risulterà il colore. Se è presente un numero eccessivo di pixel sulla sinistra, non verranno fornite le informazioni sul colore, mentre se è presente un numero eccessivo di pixel sulla destra, si risconterà un eccessivo livello di saturazione del colore e un'assenza di dettagli. Verificando l'istogramma RGB dell'immagine, è possibile notare la condizione della gradazione e della saturazione del colore e le imperfezioni del bilanciamento del bianco.

## ▶ Ricerca rapida delle immagini

### ▣ Visualizzazione di più immagini in una schermata (visualizzazione indice)

Consente di cercare rapidamente le immagini grazie alla visualizzazione a indice con quattro o nove immagini su una schermata.



#### 1 Attivare la visualizzazione con indice.

- Durante la riproduzione dell'immagine, premere il pulsante <▣Q>.
- ▶ Viene visualizzato il display con indice a quattro immagini. L'immagine attualmente selezionata viene visualizzata con un bordo blu.
- Premere nuovamente il pulsante <▣Q> per selezionare il display con indice a nove immagini. Premendo il pulsante <Q> la visualizzazione passa a 9 immagini, 4 immagini e infine una sola immagine.

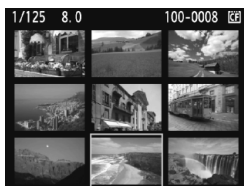
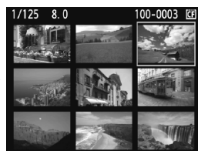

#### 2 Selezionare l'immagine.

- Ruotare la ghiera <⦿> per spostare la cornice blu e selezionare l'immagine.
- Premere <SET> per visualizzare la singola immagine.

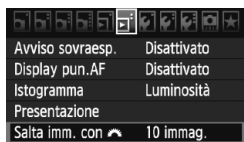

## Scorrimento delle immagini (modalità di scorrimento)

Nella modalità di visualizzazione di una sola immagine, è possibile ruotare la ghiera < > per scorrere le immagini.





Modalità di scorrimento  
Posizione dell'immagine

### 1 Selezionare il metodo di scorrimento.

- Nel menu [] **Salta imm. con** , selezionare il metodo di scorrimento desiderato tra [1 immagine/10 immag./100 immag./Data/Cartella/Filmati/Foto], quindi premere < >.

### 2 Scorrere le foto.

- Premere il pulsante < > per riprodurre l'immagine.
- Ruotare la ghiera < >.
- ▶ La visualizzazione procede secondo il metodo di scorrimento selezionato.
- ▶ In basso a destra vengono indicati il metodo di scorrimento e la posizione dell'immagine corrente.

- Per cercare le immagini in base alla data di scatto, selezionare [**Data**]. Ruotare la ghiera < > per visualizzare la data di scatto.
- Per cercare le immagini in base alla cartella, selezionare [**Cartella**].
- Se nella scheda sono memorizzati [**Filmati**] e [**Foto**], selezionare se visualizzare solo i filmati o le foto.

## 🔍/🔍 Vista ingrandita

È possibile ingrandire le immagini da 1,5 a 10 volte sul monitor LCD.

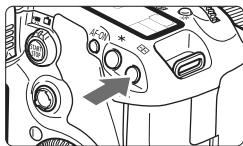

Posizione dell'area ingrandita

### 1 Ingrandire l'immagine.

- Durante la riproduzione dell'immagine, premere il pulsante <🔍>.
- ▶ L'immagine viene ingrandita.
- Per aumentare l'ingrandimento, tenere premuto il pulsante <🔍>. L'immagine può essere ingrandita fino a quando si raggiunge il livello di ingrandimento massimo.
- Per ridurre il livello di ingrandimento, premere il pulsante <🔍>. Se si tiene premuto il pulsante, l'ingrandimento continuerà a ridursi fino a raggiungere la visualizzazione di una sola immagine.

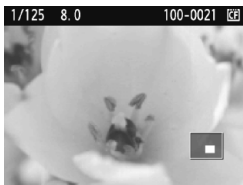

### 2 Scorrere all'interno dell'immagine.

- Utilizzare <🔍> per scorrere l'immagine in qualsiasi direzione.
- Per uscire dalla visualizzazione ingrandita, premere il pulsante <▶> per tornare alla visualizzazione di una sola immagine.



- Per visualizzare un'altra immagine con lo stesso ingrandimento, ruotare la ghiera <🔍>.
- La visualizzazione ingrandita non può essere eseguita durante la visualizzazione dell'immagine immediatamente successiva alla sua acquisizione.
- Non è possibile ingrandire un filmato.

## Rotazione dell'immagine

È possibile ruotare l'immagine visualizzata con l'orientamento desiderato.



### 1 Selezionare [Rotazione].

- Nella scheda [M], selezionare [Rotazione], quindi premere <SET>.



### 2 Selezionare l'immagine.

- Ruotare la ghiera <D> per selezionare l'immagine da ruotare.
- È inoltre possibile selezionare un'immagine dalla visualizzazione indice.



### 3 Ruotare l'immagine.

- Ogni volta che si preme <SET>, l'immagine viene ruotata in senso orario nel modo seguente: 90° → 270° → 0°
- Per ruotare un'altra immagine, ripetere i passi 2 e 3.
- Per uscire e tornare alla schermata del menu, premere il pulsante <MENU>.

- Se l'opzione [Auto-rotazione] è stata impostata su [On] prima di effettuare scatti in verticale, è necessario ruotare l'immagine come descritto in precedenza.
- Se durante la riproduzione, l'immagine ruotata non viene visualizzata con l'orientamento della rotazione, impostare l'opzione [Auto-rotazione] su [On].
- Non è possibile ruotare un filmato.



## Visualizzazione dei filmati

Sostanzialmente sono disponibili tre modalità di riproduzione dei filmati acquisiti.

### Riproduzione sullo schermo di un televisore (p. 176, 177)

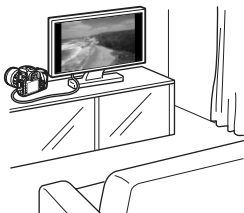

Utilizzare il cavo AV in dotazione o un cavo HDMI HTC-100 (venduto separatamente) per collegare la fotocamera a un televisore. A questo punto è possibile riprodurre i filmati e le foto acquisiti sul televisore.

Se si dispone di un televisore HD (High-Definition) e si collega la fotocamera con un cavo HDMI, è possibile visualizzare i filmati Full HD (Full High-Definition 1920x1080) e HD (High-Definition 1280x720) con una qualità d'immagine migliore.



- I filmati presenti nella scheda possono essere riprodotti solo da dispositivi compatibili con filmati MOV.
- Poiché i registratori con disco rigido non dispongono del terminale IN HDMI, non è possibile collegare la fotocamera con il cavo HDMI.
- Anche se la fotocamera è collegata a un registratore con disco rigido con un cavo USB, non è possibile riprodurre o salvare filmati e foto.

### Riproduzione sul monitor LCD della fotocamera (p. 171-175)

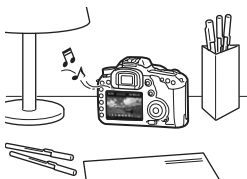

È possibile riprodurre il filmato sul monitor LCD della fotocamera, nonché modificare la prima e ultima scena. È inoltre possibile riprodurre le foto e i filmati registrati sulla scheda come presentazione automatica.



Non è possibile riscrivere sulla scheda e riprodurre sulla fotocamera un filmato modificato al computer.

## Riproduzione e modifica con un computer

(Vedere il manuale di istruzioni in formato PDF di ZoomBrowser EX/ImageBrowser)

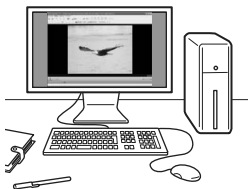

È possibile trasferire i filmati registrati sulla scheda su un computer e riprodurli o modificarli con ZoomBrowser EX/ImageBrowser (software in dotazione). È inoltre possibile estrarre un singolo fotogramma da un filmato e salvarlo come una foto.

- Per riprodurre il filmato senza problemi sul computer, è necessario disporre di un modello con elevate prestazioni. Per i requisiti hardware relativi a ZoomBrowser EX/ImageBrowser, consultare il manuale di istruzioni in formato PDF.
- Se si desidera utilizzare software disponibili in commercio per riprodurre o modificare i filmati, verificare che siano compatibili con i file MOV. Per ulteriori informazioni sui software disponibili in commercio, rivolgersi al produttore del software.

# Riproduzione di filmati





## 1 Riprodurre l'immagine.

- Premere il pulsante  per visualizzare l'immagine.



## 2 Selezionare un filmato.

- Ruotare la ghiera  per selezionare l'immagine.
- Mentre si visualizza una sola immagine, viene visualizzata l'icona  nell'angolo in alto a sinistra per indicare che si tratta di un filmato.
- Nella visualizzazione a indice, le perforazioni sul bordo sinistra dell'immagine indicano che si tratta di un filmato. **Non è possibile riprodurre filmati dalla visualizzazione indice, quindi premere  per passare alla visualizzazione di una sola immagine.**







## 3 Durante la visualizzazione di una sola immagine, premere .

- ▶ In basso viene visualizzato il pannello di riproduzione del filmato.



## 4 Riprodurre il filmato.

- Ruotare la ghiera  per selezionare  (riproduzione), quindi premere .
- ▶ Viene avviata la riproduzione del filmato.
- È possibile mettere in pausa la riproduzione premendo .
- Durante la riproduzione del filmato, è possibile regolare il volume dell'audio ruotando la ghiera .
- Per ulteriori informazioni sulla procedura di riproduzione, vedere la pagina seguente.

Altoparlante

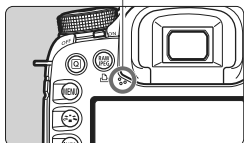

Funzione	Descrizione riproduzione
↶ <b>Esci</b>	Consente di tornare alla visualizzazione di una sola immagine.
▶ <b>Riproduzione</b>	Premendo <ⓈET> è possibile avviare o interrompere la riproduzione.
▶ <b>Rallentatore</b>	Regolare la velocità del rallentatore ruotando la ghiera <ⓈET>. La velocità del rallentatore viene indicata in alto a destra.
⏪ <b>Primo frame</b>	Consente di visualizzare il primo fotogramma del filmato.
⏪ <b>Frame precedente</b>	Ogni volta che si preme <ⓈET>, viene visualizzato il fotogramma precedente. Se si tiene premuto <ⓈET>, si riavvolge il filmato.
⏩ <b>Frame successivo</b>	Ogni volta che si preme <ⓈET>, il filmato viene riprodotto fotogramma per fotogramma. Se si tiene premuto <ⓈET>, il filmato procede velocemente.
⏩ <b>Ultimo frame</b>	Consente di visualizzare l'ultima scena del filmato.
⌘ <b>Modifica</b>	Consente di visualizzare la schermata di modifica (p. 173).
	Avanzamento riproduzione
mm' ss"	Tempo di riproduzione
🔊 <b>Volume</b>	È possibile regolare il volume audio degli altoparlanti integrati (p. 17) ruotando la ghiera <ⓈET>.



- Con una batteria LP-E6 completamente carica, il tempo di riproduzione continua a 23° C sarà: circa 3 ore.
- Durante la visualizzazione di una sola immagine, premere il pulsante <INFO.> per passare al display con le informazioni di scatto (p. 228).
- Se si scatta una foto durante l'acquisizione di un filmato, la foto viene visualizzata per circa 1 secondo durante la riproduzione del filmato.
- Se si collega la fotocamera allo schermo di un televisore (p. 176-177) per riprodurre un filmato, regolare il volume dell'audio dallo schermo del televisore (ruotando la ghiera <ⓈET> non si regola il volume dell'audio).

# ✂ Modifica della prima e ultima scena del filmato

È possibile modificare la prima e ultima scena di un filmato in incrementi di 1 secondo.



## 1 Nella schermata di riproduzione del filmato, selezionare [✂].

► Viene visualizzata la schermata di modifica.



## 2 Specificare le parti da modificare.

- Selezionare [⏪] (Taglia inizio) o [⏩] (Taglia fine), quindi premere <SET>.
- Inclinare <⏪> a sinistra o a destra per far avanzare velocemente o ruotare la ghiera <⏪> (Frame successivo) per specificare la parte da modificare, quindi premere <SET>.
- La parte evidenziata in blu nella parte superiore dello schermo rappresenta la porzione rimanente.



## 3 Verificare la modifica.

- Selezionare [▶] e premere <SET> per riprodurre la porzione evidenziata in blu.
- Per cambiare la modifica, tornare al passo 2.
- Per annullare la modifica, selezionare [↶] e premere <SET>.

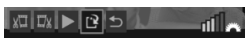

## 4 Salvare il filmato.

- Selezionare [⏸], quindi premere <SET>.
- Viene visualizzata la schermata di salvataggio.
- Per salvarlo come nuovo filmato, selezionare [Nuovo file]. Per salvare e sovrascrivere il filmato originale, invece, selezionare [Sovrascrivere]. Quindi premere <SET>.



- Se la scheda non dispone di spazio sufficiente per salvare il filmato, è possibile selezionare solamente [Sovrascrivere].
- In ZoomBrowser EX/ImageBrowser (software in dotazione) sono disponibili ulteriori funzioni di modifica dei filmati.

## MENU Presentazione (riproduzione automatica) ■

È possibile riprodurre le immagini presenti sulla scheda in una sequenza automatica di diapositive.



### 1 Selezionare [Presentazione].

- Nella scheda [ ], selezionare **[Presentazione]**, quindi premere < >.

Numero di immagini da riprodurre



### 2 Selezionare le immagini da riprodurre.

- Ruotare la ghiera < > per selezionare la voce, quindi premere < >.

### [Tutte imm./Filmati/Foto]

- Ruotare la ghiera < > per selezionare uno delle seguenti opzioni: [ **Tutte imm.** / **Filmati** / **Foto**]. Quindi premere < >.

### [Cartella/Data]

- Ruotare la ghiera < > per selezionare l'opzione [ **Cartella**] o [ **Data**].
- Quando viene evidenziata l'opzione < **INFO** >, premere il pulsante < **INFO** >.
- Ruotare la ghiera < > per selezionare la cartella o la data, quindi premere < >.

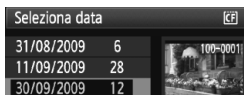
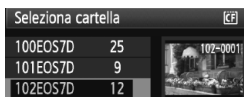

Voce	Descrizione riproduzione
<b>Tutte imm.</b>	Vengono riprodotti tutti i filmati e le foto presenti sulla scheda.
<b>Cartella</b>	Vengono riprodotti tutti i filmati e le foto presenti nella cartella selezionata.
<b>Data</b>	Vengono riprodotti i filmati e le foto acquisiti nella data selezionata.
<b>Filmati</b>	Vengono riprodotti solo i filmati presenti sulla scheda.
<b>Foto</b>	Vengono riprodotte solo le foto presenti sulla scheda.



### 3 Impostare l'intervallo di riproduzione e l'opzione di ripetizione.

- Ruotare la ghiera < > per selezionare [Imposta], quindi premere < >.
- Per le foto, impostare le opzioni [Intervallo foto] e [Ripetizione], quindi premere il pulsante < >.

#### [Intervallo foto]



#### [Ripetizione]



### 4 Avviare la presentazione.

- Ruotare la ghiera < > per selezionare [Inizio], quindi premere < >
- ▶ Dopo la visualizzazione del messaggio [Caricamento immagine...] per alcuni secondi, viene avviata la presentazione.

### 5 Chiudere la presentazione.

- Per uscire dalla presentazione e tornare alla schermata di impostazione, premere il pulsante < >.



- Per mettere in pausa la presentazione, premere < >. Durante la pausa, in alto a sinistra sull'immagine viene visualizzato il simbolo [||]. Premere di nuovo < > per riprendere la presentazione.
- Durante la riproduzione automatica, premere il pulsante < > per modificare il formato di visualizzazione delle foto.
- Durante la riproduzione del filmato, è possibile regolare il volume dell'audio ruotando la ghiera < >.
- Durante la pausa, è possibile ruotare la ghiera < > o < > per visualizzare un'altra immagine.
- Durante la presentazione, lo spegnimento automatico non è attivo.
- Il tempo di visualizzazione può variare in base all'immagine.
- Per visualizzare la presentazione sullo schermo di un televisore, vedere le pagine 176-177.

## Visualizzazione delle immagini sullo schermo di un televisore

È inoltre possibile visualizzare le foto e i filmati sullo schermo di un televisore. Prima di collegare o scollegare il cavo dalla fotocamera e dal televisore, spegnere la fotocamera e il televisore.

\* Regolare il volume dell'audio del filmato dallo schermo del televisore.

\* A seconda del tipo di schermo del televisore utilizzato, l'immagine potrebbe essere visualizzata solo parzialmente.

### Visualizzazione su schermi di televisori non HD (High-Definition)

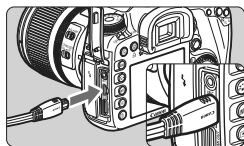

#### 1 Collegare il cavo AV in dotazione con la fotocamera.

- Collegare il cavo AV al terminale <A/V OUT/DIGITAL> della fotocamera.
- Inserire l'estremità con il logo <Canon> rivolto verso il retro della fotocamera nel terminale <A/V OUT/DIGITAL>.

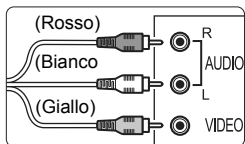

#### 2 Collegare il cavo AV allo schermo del televisore.

- Collegare il cavo AV al terminale IN video e al terminale IN audio del televisore.

#### 3 Accendere il televisore e passare all'ingresso video del televisore per selezionare la porta collegata.

#### 4 Posizionare l'interruttore di accensione della fotocamera su <ON>.

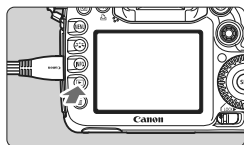

#### 5 Premere il pulsante <▶>.

- ▶ L'immagine viene visualizzata sullo schermo (sul monitor LCD della fotocamera non viene visualizzato nulla).
- Per riprodurre i filmati, vedere a pagina 171.

- Se il formato del sistema video non corrisponde a quello del televisore, le immagini non verranno visualizzate correttamente. Impostare il formato del sistema video appropriato tramite l'impostazione [▼: Sistema video].
- Utilizzare solo il cavo AV fornito in dotazione. Se si utilizza un cavo di altro tipo, potrebbe non essere possibile visualizzare le immagini.



## Visualizzazione su schermi di televisori HD (High-Definition)

È necessario il cavo HDMI HTC-100 (venduto separatamente).

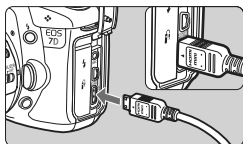

### 1 Collegare il cavo HDMI alla fotocamera.

- Collegare il cavo HDMI al terminale <HDMI OUT> della fotocamera.
- Inserire l'estremità con il logo <▲ HDMI MINI> rivolto verso il retro della fotocamera nel terminale <HDMI OUT>.

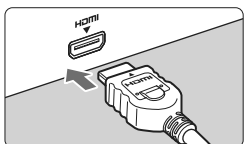

### 2 Collegare il cavo HDMI allo schermo del televisore.

- Collegare il cavo HDMI alla porta HDMI IN del televisore.

### 3 Accendere il televisore e passare all'ingresso video del televisore per selezionare la porta collegata.

### 4 Posizionare l'interruttore di accensione della fotocamera su <ON>.

### 5 Premere il pulsante <▶>.

- ▶ L'immagine viene visualizzata sullo schermo (sul monitor LCD della fotocamera non viene visualizzato nulla).
- Le immagini vengono visualizzate automaticamente con la risoluzione massima del televisore.
- Premendo il pulsante <INFO.>, è possibile modificare il formato di visualizzazione.
- Per riprodurre i filmati, vedere a pagina 171.

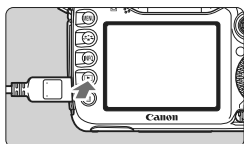

- Non collegare l'uscita di altri dispositivi al terminale <HDMI OUT> della fotocamera. Potrebbe infatti verificarsi un funzionamento anomalo.
- Alcuni televisori potrebbero non essere in grado di visualizzare le immagini acquisite. In questi casi, utilizzare il cavo AV in dotazione per collegarsi al televisore.
- Non è possibile utilizzare contemporaneamente il terminale <A/V OUT / DIGITAL> e il terminale <HDMI OUT> della fotocamera.

## Protezione delle immagini

La protezione delle immagini consente di evitare che vengano cancellate accidentalmente.

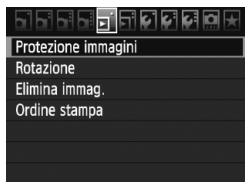



### 1 Selezionare [Protezione immagini].

- Nella scheda [], selezionare **[Protezione immagini]**, quindi premere <SET>.
- ▶ Viene visualizzata la schermata relativa alle impostazioni di protezione.

Icona di protezione delle immagini



### 2 Selezionare l'immagine e applicarvi la protezione.

- Ruotare la ghiera < > per selezionare l'immagine da proteggere, quindi premere <SET>.
- ▶ Quando un'immagine è protetta sullo schermo appare l'icona < >.
- Per annullare la protezione dell'immagine, premere nuovamente <SET>. L'icona < > scompare.
- Per proteggere un'altra immagine, ripetere il passo 2.
- Per uscire dalla schermata di protezione delle immagini, premere il pulsante <MENU>. Viene nuovamente visualizzato il menu.

 **Con la formattazione della scheda di memoria (p. 43) vengono eliminate anche le immagini protette.**

- Non è possibile cancellare un'immagine protetta utilizzando la funzione di eliminazione. Per eliminare un'immagine protetta, è necessario prima disattivare la protezione.
- Se si eliminano tutte le immagini (p. 180), restano memorizzate soltanto le immagini protette. Questa funzione è utile quando si desidera eliminare tutte le immagini non necessarie con un'unica operazione.

## Eliminazione delle immagini

È possibile selezionare ed eliminare le immagini una per una o eliminarle in gruppo. Le immagini protette (p. 178) non vengono eliminate.

- ❗ Non è possibile recuperare un'immagine dopo averla cancellata. Si consiglia di eliminare solo le immagini che non sono più necessarie. Proteggere le immagini importanti per evitare di eliminarle inavvertitamente. Eliminando un'immagine RAW+JPEG, vengono eliminate entrambe le immagini RAW e JPEG.**

### Eliminazione di una sola immagine





**1 Riprodurre l'immagine da eliminare.**

**2 Premere il pulsante .**

- Il menu di eliminazione viene visualizzato nella parte inferiore dello schermo.



**3 Eliminare l'immagine.**



- Ruotare la ghiera  per selezionare [Elimina], quindi premere .  
L'immagine visualizzata viene eliminata.

### **MENU** Contrassegno di un gruppo di immagini da cancellare

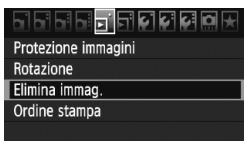
Contrassegnando le immagini da cancellare, è possibile cancellare più immagini in una sola volta.



**1 Selezionare [Elimina immag.].**

- Nella scheda , selezionare [Elimina immag.], quindi premere .

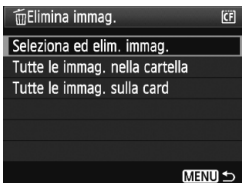

## 2 Selezionare [Seleziona ed elim. immag.].

- Ruotare la ghiera <⦿> per selezionare **[Seleziona ed elim. immag.]**, quindi premere <SET>.
- ▶ Viene visualizzata l'immagine.
- Per la visualizzazione a tre immagini premere il pulsante <🗑️🔍>. Per ritornare alla visualizzazione di una sola immagine, premere il pulsante <🔍>.



## 3 Selezionare le immagini da eliminare.

- Ruotare la ghiera <⦿> per selezionare l'immagine da eliminare, quindi premere <SET>.
- ▶ Nella parte in alto a sinistra viene visualizzata l'icona <✓>.
- Per eliminare altre immagini, ripetere il passo 3.

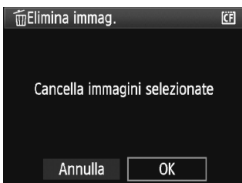

## 4 Eliminare l'immagine.

- Premere il pulsante <🗑️>.
- Ruotare la ghiera <⦿> per selezionare **[OK]**, quindi premere <SET>.
- ▶ Le immagini selezionate vengono eliminate.

### **MENU** Eliminazione di tutte le immagini di una cartella o scheda

È possibile eliminare in una sola volta tutte le immagini contenute in una cartella o in una scheda. Quando l'opzione [🗑️] **Elimina immag.** è impostata su **[Tutte le immag. nella cartella]** o **[Tutte le immag. sulla card]**, tutte le immagini nella cartella o nella scheda vengono eliminate.

🗑️ Per eliminare anche le immagini protette, formattare la scheda (p. 43).

# Modifica delle impostazioni di riproduzione dell'immagine

## MENU Regolazione della luminosità del monitor LCD

La luminosità del monitor LCD viene regolata automaticamente per ottimizzarne la visione. È possibile regolare il livello di luminosità automaticamente (più scuro o più chiaro) o manualmente.



### 1 Selezionare [Luminosità LCD].

- Nella scheda [F<sup>2</sup>], selezionare [Luminosità LCD], quindi premere <SET>.

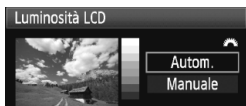

### 2 Selezionare [Autom.] o [Manuale].

- Ruotare la ghiera <PANNELLO> per selezionare.

### 3 Regolare la luminosità.

- Osservando il grafico dei grigi, ruotare la ghiera <PANNELLO>, quindi premere <SET>.
- È possibile regolare [Autom.] selezionando tra tre livelli e [Manuale] selezionando tra sette livelli.



Regolazione automatica



Regolazione manuale



- Se è stato impostato [Autom.], fare attenzione a non ostruire il sensore della luce esterno di forma circolare alla destra del monitor LCD, ad esempio con un dito.
- Osservare l'istogramma per verificare l'esposizione dell'immagine (p. 164).

## MENU Rotazione automatica delle immagini verticali



Le immagini verticali vengono ruotate automaticamente in modo da essere visualizzate sul monitor LCD della fotocamera e sul computer in senso verticale anziché orizzontale. È possibile modificare l'impostazione di questa funzione.

### 1 Selezionare [Auto-rotazione].

- Nella scheda [**F**], selezionare [**Auto-rotazione**], quindi premere < **SET** >.

### 2 Selezionare la rotazione automatica dell'immagine.

- Ruotare la ghiera < **DISP** > per selezionare l'impostazione, quindi premere < **SET** >.

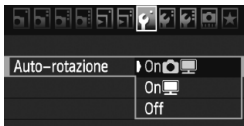

- **On**  

L'immagine verticale viene ruotata automaticamente sia sul monitor LCD della fotocamera che sul computer.

- **On** 

L'immagine verticale viene ruotata automaticamente solo sul computer.

- **Off**

L'immagine verticale non viene ruotata.

 La rotazione automatica non è applicabile alle immagini verticali acquisite quando l'opzione Auto-rotazione è impostata su [**Off**]. La rotazione non viene applicata neanche se in seguito si imposta l'opzione su [**On**] per la riproduzione.

-  L'immagine verticale non può essere ruotata automaticamente durante la visualizzazione dell'immagine successiva all'acquisizione.
- Le immagini verticali acquisite con la fotocamera rivolta verso l'alto o verso il basso potrebbero non essere ruotate automaticamente per la riproduzione.
- Se l'immagine non viene ruotata automaticamente sullo schermo del computer, il software che si sta utilizzando non consente la rotazione dell'immagine. Si consiglia di utilizzare il software in dotazione.

# 9

## Pulizia del sensore

La fotocamera dispone di un'unità di autopulizia del sensore collegata allo strato anteriore del sensore di immagine (filtro passo-basso) per eliminare automaticamente i depositi di polvere.

È possibile applicare all'immagine la funzione Dati eliminazione polvere in modo da rimuovere automaticamente le tracce di polvere mediante il software Digital Photo Professional (in dotazione).

### **Possibili macchie nella parte anteriore del sensore**

Oltre alla polvere che penetra nella fotocamera dall'esterno, in rari casi è possibile che il lubrificante delle parti interne della fotocamera si depositi sul sensore. In caso di macchie visibili che persistono anche dopo la pulizia automatica del sensore, si consiglia di far pulire il sensore in un Centro di assistenza Canon.



Anche quando è in funzione l'unità di autopulizia del sensore è possibile premere il pulsante di scatto a metà per interrompere la pulizia e iniziare a scattare immediatamente.

## Pulizia automatica del sensore

Quando si imposta l'interruttore di accensione su <ON> o <OFF>, l'unità di autopulizia del sensore si attiva per eliminare automaticamente la polvere presente sulla parte anteriore del sensore. In genere, non è necessario preoccuparsi di questa operazione ma è comunque possibile disattivare o eseguire la pulizia del sensore ogni volta che si desidera.

### Pulizia immediata del sensore







#### 1 Selezionare [Pulizia Sensore].

- Nella scheda [, selezionare [Pulizia Sensore], quindi premere <SET>.



#### 2 Selezionare [Pulisci ora ].

- Ruotare la ghiera < > per selezionare [Pulisci ora , quindi premere <SET>.
- Selezionare [OK] nella schermata di dialogo, quindi premere <SET>.
- ▶ Lo schermo indica che il sensore è stato pulito. Benché si avverta un rumore simile allo scatto dell'otturatore, non è stata scattata alcuna foto.

-  ● Per ottenere risultati ottimali, eseguire la pulizia del sensore posizionando la parte inferiore della fotocamera su un tavolo o un'altra superficie piana.
- Anche se la pulizia del sensore viene ripetuta, il risultato non cambia di molto. Al termine della pulizia del sensore, l'opzione [Pulisci ora ] viene temporaneamente disattivata.

### Disattivazione della pulizia automatica del sensore

- Al passo 2, selezionare [Auto pulizia ] e impostarla su [Disattiv.].
- ▶ La pulizia del sensore non viene più eseguita se l'interruttore di accensione viene posizionato su <ON> o <OFF>.



## MENU Aggiunta dei dati relativi all'eliminazione della polvere <sup>☆</sup>

Generalmente, l'unità di autopulizia del sensore elimina la maggior parte della polvere che potrebbe essere visibile sulle immagini acquisite. Tuttavia, nel caso in cui siano ancora visibili tracce di polvere, è possibile aggiungere i dati relativi all'eliminazione della polvere all'immagine per eliminare le tracce di polvere in un secondo momento. I dati relativi all'eliminazione della polvere vengono utilizzati dal software Digital Photo Professional (in dotazione) per eliminare le tracce di polvere automaticamente.

### Preparazione

- Prendere un oggetto bianco (carta, ecc.).
- Impostare la lunghezza focale dell'obiettivo su 50 mm o un valore più alto.
- Impostare il selettore della modalità di messa a fuoco dell'obiettivo su **<MF>** e la messa a fuoco su infinito ( $\infty$ ). Se l'obiettivo non dispone della scala delle distanze, osservare la parte anteriore dell'obiettivo e ruotare completamente l'anello di messa a fuoco dell'obiettivo in senso orario.

### Come ottenere i dati relativi all'eliminazione della polvere



#### 1 Selezionare [Dati eliminazione polvere].

- Nella scheda [☑️], selezionare [Dati eliminazione polvere], quindi premere **<SET>**.

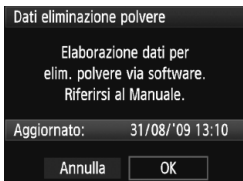

#### 2 Selezionare [OK].

- Ruotare la ghiera **<☉>** per selezionare [OK], quindi premere **<SET>**. Al termine della pulizia automatica del sensore viene visualizzato un messaggio. Benché si avverta un rumore simile allo scatto dell'otturatore, non è stata scattata alcuna foto.

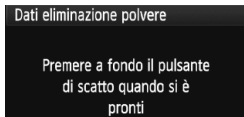



### 3 Fotografare un oggetto bianco.

- Ponendosi a una distanza di 20 - 30 cm, inquadrare con il mirino un oggetto bianco privo di motivi e scattare una foto.
- ▶ La foto viene scattata nella modalità AE a priorità del diaframma con un'apertura di f/22.
- L'immagine non viene salvata e pertanto è possibile ottenere i dati anche se non è presente alcuna scheda nella fotocamera.
- ▶ Dopo aver scattato la foto, la fotocamera inizierà ad acquisire i dati relativi all'eliminazione della polvere. Al termine dell'acquisizione dei dati, viene visualizzato un messaggio. Selezionare **[OK]** per visualizzare nuovamente il menu.
- Se i dati sono incompleti, viene visualizzato un messaggio di avviso. Attenersi alla procedura "Preparazione" illustrata nella pagina precedente, quindi selezionare **[OK]**. Scattare nuovamente la foto.

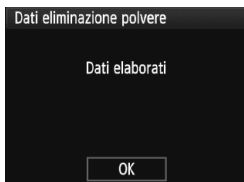

## Informazioni sulla funzione Dati eliminazione polvere

Una volta recuperati, i dati relativi all'eliminazione della polvere vengono applicati a tutti i file immagine JPEG e RAW acquisiti successivamente. Prima di uno scatto per un'occasione importante, è consigliabile ottenere di nuovo i dati relativi all'eliminazione della polvere per aggiornarli.

Per eseguire l'eliminazione automatica della polvere con il software in dotazione, consultare il Manuale di istruzioni del software in formato PDF disponibile sul CD-ROM. La dimensione dei dati relativi all'eliminazione della polvere applicati all'immagine non incide sulle dimensioni del file dell'immagine.

 Accertarsi di utilizzare un oggetto completamente bianco, ad esempio un foglio nuovo di carta bianca. Se sul foglio sono presenti schemi o disegni, il sensore potrebbe rilevarli come dati di polvere e ciò potrebbe pregiudicare l'operazione di eliminazione della polvere mediante il software.

## MENU Pulizia manuale del sensore ☆

È possibile rimuovere manualmente la polvere che non viene rimossa mediante la pulizia automatica del sensore con una pompetta ad aria.

**La superficie del sensore di immagine è estremamente delicata. Se è necessario pulire il sensore direttamente, si consiglia di far eseguire la pulizia presso un Centro di assistenza Canon.**

Prima di iniziare la pulizia del sensore, rimuovere l'obiettivo dalla fotocamera.



### 1 Selezionare [Pulizia Sensore].

- Nella scheda [F<sup>2</sup>], selezionare [Pulizia Sensore], quindi premere <SET>.



### 2 Selezionare [Pulisci manualmente].

- Ruotare la ghiera <⊙> per selezionare [Pulisci manualmente], quindi premere <SET>.

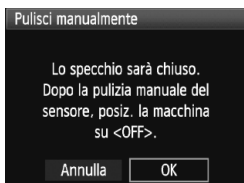

### 3 Selezionare [OK].

- Ruotare la ghiera <⊙> per selezionare [OK], quindi premere <SET>.
- ▶ Lo specchio riflettente si blocca e l'otturatore si apre.
- Sul pannello LCD lampeggia il messaggio "CLn".

### 4 Terminare la pulizia.

- Posizionare l'interruttore di accensione su <OFF>.



- Come alimentazione si consiglia di utilizzare il Kit adattatore ACK-E6 (venduto separatamente).
- Se la fotocamera è alimentata a batteria, accertarsi che quest'ultima sia completamente carica. Se è inserita un'impugnatura porta batteria con batterie formato AA/LR6, non è possibile effettuare la pulizia manuale del sensore.



- **Durante la pulizia del sensore, si raccomanda di non effettuare le operazioni descritte di seguito, poiché provocherebbero l'interruzione dell'alimentazione e la chiusura dell'otturatore. Tutto ciò potrebbe causare danni alle tendine dell'otturatore e al sensore immagine.**
  - **Posizionare l'interruttore di accensione su <OFF>.**
  - **Aprire il coperchio dell'alloggiamento della batteria.**
  - **Aprire il coperchio dello slot della scheda.**
- La superficie del sensore di immagine è estremamente delicata. Pulire il sensore con attenzione.
- Utilizzare una pompetta priva di spazzola per evitare di graffiare il sensore.
- Non inserire la punta della pompetta nella fotocamera oltre l'innesto dell'obiettivo. In caso contrario, l'otturatore si chiude e le tendine dell'otturatore o lo specchio riflettente potrebbero danneggiarsi.
- Non utilizzare aria compressa o gas per pulire il sensore. La pressione potrebbe danneggiare il sensore o il gas potrebbe gelarsi sulla sua superficie.
- Se restano macchie che non è possibile rimuovere con l'ausilio di una pompetta, si consiglia di far pulire il sensore in un Centro di assistenza Canon.

# 10

## Stampa di immagini

---

- **Stampa** (p. 190)

È possibile collegare la fotocamera direttamente a una stampante e stampare le immagini memorizzate sulla scheda. La fotocamera è compatibile con la funzionalità "PictBridge" che rappresenta lo standard per la stampa diretta.

- **Digital Print Order Format (DPOF)** (p. 199)

Il formato DPOF (Digital Print Order Format) consente di stampare le immagini registrate sulla scheda in base alle istruzioni di stampa definite dall'utente, ad esempio selezione delle immagini, numero di copie, ecc. È possibile stampare più immagini con un'unica operazione o consegnare l'ordine di stampa a un laboratorio fotografico.

# Preparazione per la stampa

L'intera procedura di stampa diretta dalla fotocamera viene eseguita attenendosi alle istruzioni visualizzate sul monitor LCD.

## Collegamento della fotocamera a una stampante

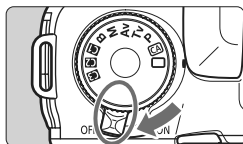

- 1 **Posizionare l'interruttore di accensione della fotocamera su <OFF>.**

- 2 **Configurare la stampante.**

- Per informazioni, consultare il manuale di istruzioni della stampante.

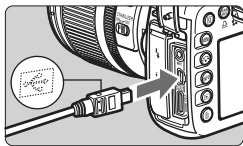

- 3 **Collegare la fotocamera alla stampante.**

- Utilizzare il cavo interfaccia in dotazione con la fotocamera.
- Quando si inserisce il connettore del cavo nel terminale <A/V OUT / DIGITAL> della fotocamera, il simbolo <↔> presente sul connettore deve essere rivolto verso la parte anteriore della fotocamera.
- Per il collegamento alla stampante, consultare il manuale di istruzioni della stampante.

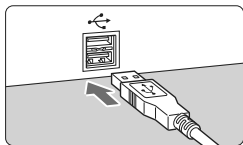

- 4 **Accendere la stampante.**

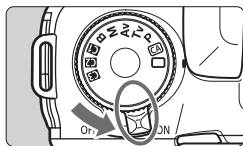

- 5 **Posizionare l'interruttore di accensione della fotocamera su <ON>.**

- ▶ Alcune stampanti emettono un segnale acustico.

## PictBridge



## 6 Riprodurre l'immagine.

- Premere il pulsante <▶>.
- ▶ Viene visualizzata l'immagine e nella parte superiore sinistra compare l'icona <📷> a indicare che la fotocamera è collegata a una stampante.



- Non è possibile stampare i filmati.
- La fotocamera non può essere utilizzata con stampanti compatibili esclusivamente con CP Direct o Bubble Jet Direct.
- Utilizzare solo il cavo interfaccia fornito in dotazione.
- L'emissione di un segnale acustico prolungato quando si effettua l'operazione indicata nel passo 5 indica che si è verificato un problema relativo alla stampante. Per individuare il problema:
  1. Premere il pulsante <▶> per riprodurre l'immagine.
  2. Premere <SET>.
  3. Sulla schermata delle impostazioni di stampa, selezionare [**Stampa**]. Sul monitor LCD, viene visualizzato il messaggio di errore (p. 198).



- È possibile stampare anche immagini compresse RAW scattate da questa fotocamera.
- Se la fotocamera è alimentata a batteria, verificare che sia completamente carica. Con una batteria completamente carica, è possibile eseguire stampe per un massimo di 4 ore.
- Prima di scollegare il cavo, spegnere la fotocamera e la stampante. Per scollegare il cavo afferrare il connettore (non il cavo).
- Per la stampa diretta, è consigliabile alimentare la fotocamera utilizzando il Kit adattatore ACK-E6 (venduto separatamente).

# Stampa

La modalità di visualizzazione dello schermo e le opzioni di configurazione variano in base alla stampante. Alcune impostazioni potrebbero non essere disponibili.

Per informazioni, consultare il manuale di istruzioni della stampante.

Icona stampante collegata



## 1 Selezionare l'immagine da stampare.

- Controllare che nell'angolo in alto a sinistra del monitor LCD sia visualizzata l'icona <☞>.
- Ruotare la ghiera <⊙> per selezionare l'immagine da stampare.

## 2 Premere <SET>.

- ▶ Viene visualizzata la schermata delle impostazioni di stampa.

Schermata di impostazione della stampa



Imposta gli effetti di stampa (p. 194).

Consente di specificare se devono essere stampati la data o il numero del file.

Consente di impostare la quantità delle immagini da stampare.

Consente di impostare il ritaglio (p. 197).

Consente di impostare layout, formato e tipo di carta.

Consente di tornare alla schermata del passo 1.

Consente di avviare la stampa.

Vengono visualizzate le opzioni impostate per layout, formato e tipo di carta.

\* A seconda della stampante, alcune impostazioni potrebbero non essere disponibili, come le opzioni di stampa della data e del numero del file o di ritaglio.



## 3 Selezionare [Imposta carta].

- Selezionare [Imposta carta], quindi premere <SET>.
- ▶ Viene visualizzata la schermata delle impostazioni della carta.



## Impostazione del formato carta

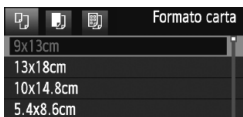

- Selezionare il formato carta caricato nella stampante, quindi premere < (SET) >.
- ▶ Viene visualizzata la schermata del tipo di carta.

## Impostazione del tipo di carta

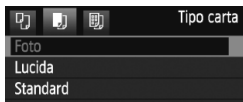

- Selezionare il tipo di carta caricato nella stampante, quindi premere < (SET) >.
- Se si utilizza una stampante Canon con carta Canon, leggere il manuale di istruzioni della stampante per informazioni sui tipi di carta che è possibile utilizzare.
- ▶ Viene visualizzata la schermata dell'anteprima per l'impostazione del layout.

## Impostazione del layout



- Selezionare il layout, quindi premere < (SET) >.
- ▶ Viene nuovamente visualizzata la schermata delle impostazioni di stampa.

<b>Con bordi</b>	Stampa con bordi bianchi.
<b>No bordi</b>	Stampa senza bordi bianchi (se la stampante non prevede questa funzione, le stampe includeranno i bordi).
<b>Bordi [i]</b>	Le informazioni relative allo scatto* vengono stampate sul bordo delle stampe da 9 x 13 cm o di formato superiore.
<b>xx in 1</b>	Opzione che consente di stampare 2, 4, 8, 9, 16 o 20 immagini su un unico foglio.
<b>20 in 1 [i]</b> <b>35 in 1 [i]</b>	Vengono stampate 20 o 35 miniature delle immagini su una pagina formato A4 o Letter ordinate mediante DPOF (p. 199). • L'opzione [20 in 1 [i]] comprende la stampa delle informazioni di scatto*.
<b>Standard</b>	Il layout di pagina varia in base al modello di stampante o alle impostazioni di stampa.

\* In base ai dati Exif, vengono stampati il nome della fotocamera, il nome dell'obiettivo, la modalità di scatto, la velocità dell'otturatore, l'apertura, il valore di compensazione dell'esposizione, la velocità ISO, il bilanciamento del bianco, ecc.



## 4 Impostare gli effetti di stampa.

- Impostare questa funzione, se necessario. Se non si desidera impostare alcun effetto di stampa, andare al passo 5.
- **La modalità di visualizzazione dello schermo può variare in base alla stampante.**
- Selezionare l'opzione in alto a destra (cerchiata nell'immagine), quindi premere < **SET** >.
- Selezionare l'effetto di stampa desiderato, quindi premere < **SET** >.
- Se l'icona < **INFO** >, è possibile regolare l'effetto di stampa (p. 196).

Effetto di stampa	Descrizione
<b>On</b>	L'immagine viene stampata in base ai colori standard della stampante. I dati Exif dell'immagine vengono impiegati per apportare correzioni automatiche.
<b>Off</b>	Non viene eseguita alcuna correzione automatica.
<b>Vivid</b>	L'immagine viene stampata con una maggiore saturazione per rendere più vivaci le tonalità del blu e del verde.
<b>NR</b>	L'elemento di disturbo dell'immagine viene ridotto prima della stampa.
<b>B/W B&amp;N</b>	Stampa in bianco e nero con neri reali.
<b>B/W Toni freddi</b>	Consente di eseguire stampe in bianco e nero con gradazioni fredde e bluastre del nero.
<b>B/W Toni caldi</b>	Consente di eseguire stampe in bianco e nero con gradazioni calde del nero, tendenti al giallo.
<b>Naturale</b>	Consente di stampare l'immagine con i colori e il contrasto effettivi. Non vengono applicate regolazioni di colore automatiche.
<b>Naturale M</b>	Stesse caratteristiche di stampa dell'impostazione "Naturale", con la differenza che è possibile regolare le opzioni di stampa in modo più dettagliato.
<b>Standard</b>	La stampa varia a seconda della stampante. Per informazioni, consultare il manuale di istruzioni della stampante.

\* Quando si modificano gli effetti di stampa, le modifiche vengono riportate nell'immagine visualizzata in alto a sinistra. Tenere presente che l'immagine stampata può risultare leggermente diversa dall'immagine visualizzata, che è puramente indicativa. Ciò è valido anche per le impostazioni [Luminosità] e [Regol. livelli] illustrate a pagina 196.



## 5 Impostare la stampa della data e del numero del file.

- Impostare questa funzione, se necessario.
- Selezionare <Entrambi>, quindi premere <SET>.
- Impostare come desiderato, quindi premere <SET>.



## 6 Impostare il numero di copie.

- Impostare questa funzione, se necessario.
- Selezionare <1 Copie>, quindi premere <SET>.
- Impostare il numero di copie, quindi premere <SET>.



## 7 Avviare la stampa.

- Selezionare [**Stampa**], quindi premere <SET>.



- Con le impostazioni di stampa semplice, è possibile stampare un'altra immagine con le stesse impostazioni. È sufficiente selezionare l'immagine e premere il pulsante <Stampa>. Con le impostazioni di stampa semplice, il numero di copie è sempre 1 (non è possibile impostare il numero di copie). Inoltre, non viene applicato alcun ritaglio (p. 197).
- L'impostazione [**Standard**] corrisponde agli effetti e alle impostazioni di stampa predefiniti dal produttore della stampante. Per informazioni sulle impostazioni [**Standard**], consultare il manuale di istruzioni della stampante.
- A seconda delle dimensioni del file e della qualità di registrazione delle immagini, potrebbero trascorrere alcuni istanti prima dell'avvio della stampa dopo la selezione dell'opzione [**Stampa**].
- Se è stata applicata la correzione dell'inclinazione dell'immagine (p. 197), il tempo necessario per la stampa dell'immagine potrebbe essere maggiore.
- Per interrompere la stampa, premere <SET> mentre viene visualizzato [**Stop**], quindi selezionare [**OK**].
- Se si esegue il comando [**Y: Cancella impost. fotocamera**] (p. 45), tutte le impostazioni vengono ripristinate ai valori predefiniti.

## Regolazione degli effetti di stampa



Al passo 4 a pagina 194, selezionare l'effetto di stampa desiderato. Quando l'icona <☰> viene visualizzata accanto a <INFO>, premere il pulsante <INFO>. A questo punto, è possibile regolare l'effetto di stampa. Le impostazioni che è possibile regolare e gli elementi visualizzati dipendono dalla selezione effettuata al passo 4.

- **Luminosità**

È possibile regolare la luminosità dell'immagine.

- **Regol. livelli**

Quando si seleziona **[Manuale]**, è possibile modificare la distribuzione dell'istogramma e regolare la luminosità e il contrasto dell'immagine.

Nella schermata di regolazione dei livelli, premere il pulsante <INFO> per modificare la posizione di <▲>. Ruotare la ghiera <⦿> per regolare liberamente il livello di ombra (0 - 127) o di luminosità (128 - 255).

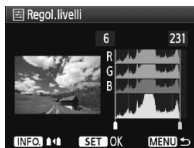

- **Luminosa**

Consente di scurire il viso del soggetto in condizioni di controluce. Quando è impostata su **[Acceso]**, il viso viene illuminato per la stampa.

- **Corr. red-eye**

Consente di eliminare l'effetto occhi rossi causato dal flash. Quando è impostata su **[Acceso]**, gli occhi rossi vengono corretti per la stampa.

- Gli effetti **[Luminosa]** e **[Corr. red-eye]** non compaiono sullo schermo.
- Quando viene selezionato **[Impost. dett.]**, è possibile regolare **[Contrasto]**, **[Saturazione]**, **[Tonalità col.]** e **[Bilan.colore]**. Per regolare l'impostazione **[Bilan.colore]**, utilizzare <⦿>. B corrisponde al blu, A all'ambra, M al magenta e G al verde. Il colore che si trova nella direzione corrispondente viene corretto.
- Se si seleziona **[Canc.settaggi]**, vengono ripristinate tutte le impostazioni degli effetti di stampa predefinite.

## Ritaglio dell'immagine

Correzione dell'inclinazione



È possibile ritagliare l'immagine e stampare solo la parte ritagliata ridefinendo l'inquadratura. **Eseguire il ritaglio subito prima della stampa.** Se le impostazioni di stampa vengono selezionate prima del ritaglio, potrebbe essere necessario impostare nuovamente l'area da ritagliare.

**1** Nella schermata di impostazione della stampa, selezionare **[Ritaglio]**.

**2** Impostare le dimensioni, la posizione e il rapporto dimensionale della cornice di ritaglio.

- Viene stampata l'area dell'immagine visualizzata all'interno della cornice di ritaglio. Il rapporto dimensionale della cornice di ritaglio può essere modificata con **[Imposta carta]**.

### Modifica delle dimensioni della cornice di ritaglio

Quando si preme il pulsante  $\langle \oplus \rangle$  o  $\langle \ominus \rangle$ , le dimensioni della cornice di ritaglio vengono modificate. Quanto più piccola sarà la cornice di ritaglio, tanto maggiore sarà l'ingrandimento dell'immagine per la stampa.

### Spostamento della cornice di ritaglio

Utilizzare  $\langle \updownarrow \rangle$  per spostare la cornice sull'immagine in senso verticale o orizzontale. Spostare la cornice di ritaglio fino a coprire l'area dell'immagine.

### Rotazione della cornice

Ogni volta che si preme il pulsante **<INFO>**, la cornice di ritaglio passa dall'orientamento verticale a quello orizzontale. Ciò consente di creare una stampa orientata in senso verticale da un'immagine orizzontale.

### Correzione dell'inclinazione dell'immagine

Ruotando la ghiera  $\langle \odot \rangle$ , è possibile regolare l'angolo di rotazione dell'immagine fino a  $\pm 10$  gradi in incrementi di 0,5 gradi. Quando si regola l'inclinazione dell'immagine, l'icona  $\langle \square \rangle$  sullo schermo diventa blu.

**3** Premere **<SET>** per chiudere la funzione di ritaglio.

- ▶ Viene nuovamente visualizzata la schermata delle impostazioni di stampa.
- È possibile verificare l'area dell'immagine ritagliata nella parte superiore sinistra della schermata delle impostazioni di stampa.

- A seconda della stampante utilizzata, l'area dell'immagine ritagliata potrebbe non essere stampata come specificato.
- Quanto più piccola sarà la cornice di ritaglio, tanto meno nitida sarà la foto stampata.
- Mentre si esegue il ritaglio dell'immagine, osservare il monitor LCD della fotocamera. Se si osserva l'immagine su uno schermo televisivo, la cornice di ritaglio potrebbe non venire visualizzata con precisione.

## **Gestione degli errori della stampante**

Se si elimina la condizione di errore relativa alla stampante (mancanza di inchiostro, carta e così via), ma la stampa non viene riavviata anche se si seleziona **[Continua]**, utilizzare i pulsanti della stampante per riavviare la stampa. Per informazioni, consultare il manuale di istruzioni della stampante.

### **Messaggi di errore**

Se si verifica un problema durante la stampa, viene visualizzato un messaggio di errore sul monitor LCD della fotocamera. Premere **<SET>** per interrompere la stampa. Una volta risolto il problema, riavviare la stampa. Per ulteriori informazioni sulla risoluzione di un problema di stampa, consultare il manuale di istruzioni della stampante.

#### **Errore carta**

Controllare che la carta sia caricata correttamente nella stampante.

#### **Errore inchiostro**

Controllare il livello di inchiostro della stampante e il serbatoio dell'inchiostro di scarto.

#### **Errore hardware**

Controllare l'eventuale presenza di problemi relativi alla stampante non correlati alla carta e all'inchiostro.

#### **Errore file**

L'immagine selezionata non può essere stampata tramite PictBridge. Potrebbe non essere possibile stampare le immagini acquisite con un'altra fotocamera o le immagini modificate con un computer.

# DPOF (Digital Print Order Format)

È possibile selezionare le impostazioni relative a tipo di stampa, stampa della data e stampa del numero del file. Le impostazioni di stampa vengono applicate a tutte le immagini di cui è stata ordinata la stampa (non è possibile selezionare impostazioni specifiche per ciascuna immagine).

## Impostazione delle opzioni di stampa

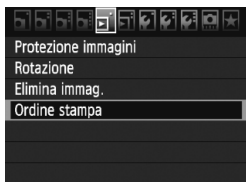

### 1 Selezionare [Ordine stampa].

- ▶ Nella scheda [Σ], selezionare [Ordine stampa], quindi premere <SET>.

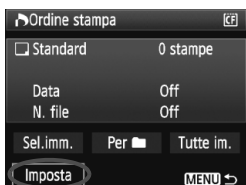

### 2 Selezionare [Imposta].

- Selezionare [Imposta], quindi premere <SET>.

### 3 Impostare l'opzione desiderata.

- Impostare [Tipo di stampa], [Data] e [N. file].
- Selezionare l'opzione, quindi premere <SET>. Selezionare l'impostazione, quindi premere <SET>.

#### [Tipo di stampa]



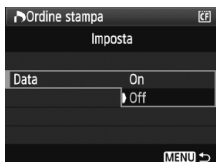

#### [Data]



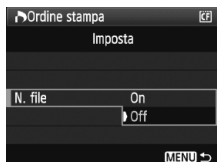

#### [N. file]



Tipo di stampa		Standard	Consente di stampare una sola immagine per foglio.
		Indice	Consente di stampare più immagini in miniatura su un foglio.
		Entrambi	Consente di effettuare stampe standard e di tipo indice.
Data	On	[On]	consente di stampare la data registrata sull'immagine.
	Off		
Numero file	On	[On]	consente di stampare il numero del file sull'immagine.
	Off		

## 4 Uscire dall'impostazione.

- Premere il pulsante <MENU>.
- ▶ Viene nuovamente visualizzata la schermata dell'ordine stampa.
- Successivamente, selezionare [Sel.imm.], [Per 

- 
- Anche se [Data] e [N. file] sono impostate su [On] questi dati potrebbero non essere stampati, a seconda del tipo di stampa impostato e della stampante utilizzata.
  - Quando si stampa tramite DPOF, è necessario utilizzare la scheda di cui sono state impostate le specifiche relative all'ordine di stampa. Non è possibile estrarre semplicemente le immagini dalla scheda per stamparle.
  - Alcune stampanti DPOF compatibili e alcuni laboratori fotografici potrebbero non essere in grado di stampare le immagini come specificato. Nel caso non sia possibile stampare nel modo desiderato con la propria stampante, consultare il manuale di istruzioni della stampante oppure verificare le caratteristiche di compatibilità presso il laboratorio fotografico quando si ordinano le stampe.
  - Non inserire nella fotocamera una scheda il cui ordine di stampa sia stato impostato con una fotocamera diversa provando a specificare un ordine di stampa. L'ordine di stampa potrebbe non funzionare o venire sovrascritto. Inoltre, a seconda del tipo di immagine, è anche possibile che non sia possibile effettuare l'ordine di stampa.

- 
- Non è possibile effettuare ordini di stampa per le immagini RAW e i filmati.
  - Con le stampe [Indice], non è possibile configurare contemporaneamente su [On] le impostazioni [Data] e [N. file].



## Ordine di stampa

### ● Sel.imm.



Selezionare e ordinare le immagini una alla volta. Per la visualizzazione a tre immagini premere il pulsante **< [Icona] >**. Per tornare alla visualizzazione di una sola immagine, premere il pulsante **< [Icona] >**.

Dopo aver completato l'ordine di stampa, premere il pulsante **< MENU >** per salvare l'ordine di stampa nella scheda.



### [Standard] [Entrambi]

Premere **< [SET] >**; viene avviato un ordine di stampa per 1 copia dell'immagine visualizzata. Ruotare la ghiera **< [Ghiera] >** per impostare il numero di copie dell'immagine (fino a 99) da stampare.



### [Indice]

Premere **< [SET] >**; l'immagine visualizzata viene inclusa nella stampa dell'indice. Nella parte superiore sinistra viene visualizzata l'icona **< [checkmark] >**.

### ● Per [Icona]

Selezionare **[Per [Icona]]** e selezionare la cartella. Viene avviato un ordine di stampa per 1 copia di tutte le immagini presenti nella cartella. Se si seleziona Cancella tutto dalla cartella, viene cancellato l'ordine di stampa per tutte le immagini presenti nella cartella.

### ● Tutte im.

Viene avviato un ordine di stampa per 1 copia di tutte le immagini presenti nella cartella. Se si seleziona Cancella tutto, viene cancellato l'ordine di stampa per tutte le immagini presenti nella scheda.



- Tenere presente che immagini compresse RAW e filmati non vengono inclusi nell'ordine di stampa anche se si imposta l'opzione "Per [Icona]" o "Tutte im."
- Quando si utilizza una stampante PictBridge, non è possibile stampare più di 400 immagini per ciascun ordine di stampa. Se viene indicato un valore superiore, è possibile che non vengano stampate tutte le immagini.

# Stampa diretta con DPOF



Con una stampante PictBridge, è possibile stampare facilmente immagini con DPOF.

## 1 Preparazione per la stampa.

- Vedere a pagina 190. Attenersi alla procedura "Collegamento della fotocamera a una stampante" fino al passo 5.

## 2 Nella scheda [P], selezionare [Ordine stampa].

## 3 Selezionare [Stampa].

- L'opzione [Stampa] viene visualizzata solo se la fotocamera è collegata alla stampante ed è possibile stampare.

## 4 Impostare i valori per [Imposta carta] (p. 192).

- Impostare gli effetti di stampa (p. 194) se necessario.

## 5 Selezionare [OK].

- Prima di stampare, accertarsi di impostare il formato carta.
- Alcune stampanti non sono in grado di stampare il numero del file.
- Se è stata impostata l'opzione [Con bordi], è possibile che la data venga stampata sul bordo dell'immagine (a seconda della stampante utilizzata).
- A seconda della stampante, la data potrebbe non essere chiaramente visibile se stampata su uno sfondo o un bordo chiaro.

- In [Regol. livelli], non è possibile selezionare l'opzione [Manuale].
- Se la stampa è stata interrotta e si desidera riavviarla per stampare le immagini rimanenti, selezionare [Riavvio]. La stampa non può riprendere se, oltre all'interruzione, si verificano le condizioni indicate di seguito:
  - Prima della ripresa, è stato modificato l'ordine di stampa o sono state cancellate immagini selezionate per l'ordine di stampa.
  - Una volta impostato l'indice, se sono state modificate le impostazioni della carta prima della ripresa della stampa.
  - Quando si mette in pausa la stampa, se lo spazio disponibile sulla scheda è insufficiente.
- Se il problema si verifica durante la stampa, vedere a pagina 198.

# 11

## Personalizzazione della fotocamera

Con le funzioni personalizzate, è possibile modificare le funzioni della fotocamera secondo le proprie preferenze. È anche possibile salvare le impostazioni correnti della fotocamera nelle posizioni <C1>, <C2> e <C3> della ghiera di selezione.

Le funzioni descritte in questo capitolo possono essere impostate e utilizzate nelle seguenti modalità di scatto: **P, Tv, Av, M, B.**

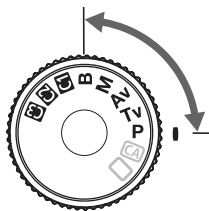

## MENU Impostazione delle funzioni personalizzate ☆

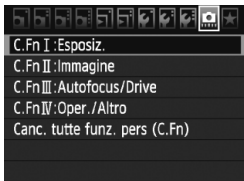

### 1 Selezionare [MENU].

- Ruotare la ghiera <☀> per selezionare la scheda [MENU].

### 2 Selezionare il gruppo.

- Ruotare la ghiera <☉> per selezionare C.Fn I - IV, quindi premere <SET>.

Numero funzione personalizzata

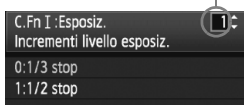

### 3 Selezionare il numero di una funzione personalizzata.

- Ruotare la ghiera <☉> per selezionare il numero della funzione personalizzata, quindi premere <SET>.



### 4 Modificare le impostazioni come desiderato.

- Ruotare la ghiera <☉> per selezionare l'impostazione (numero), quindi premere <SET>.
- Ripetere le operazioni descritte nei passi da 2 a 4 per impostare altre funzioni personalizzate.
- Nella parte inferiore della schermata, le impostazioni correnti delle funzioni personalizzate vengono indicate in corrispondenza dei rispettivi numeri.

### 5 Uscire dall'impostazione.

- Premere il pulsante <MENU>.
- ▶ Viene nuovamente visualizzata la schermata del passo 2.



## Cancellazione di tutte le funzioni personalizzate

Al passo 2, selezionare [**Canc. tutte funz. pers. (C.Fn)**] per cancellare tutte le impostazioni delle funzioni personalizzate.

# MENU Funzioni personalizzate ☆

## C.Fn I: Esposizione

1	Incrementi livello esposizione	p. 206
2	Incrementi impostazione velocità ISO	
3	Espansione ISO	
4	Annullamento auto bracketing	
5	Sequenza bracketing	p. 207
6	Rettifica	
7	Velocità sincronizzazione flash modo Av	

 Scatto in LV	 Acquisizione filmati
<input type="radio"/>	<input type="radio"/>
<input type="radio"/>	<input type="radio"/> (<M>)
<input type="radio"/>	<input type="radio"/>
<input type="radio"/>	
<input type="radio"/>	
<input type="radio"/>	
<input type="radio"/>	

## C.Fn II: Immagine

1	Riduci disturbo lunghe esposizioni	p. 208
2	Riduzione disturbi alta velocità ISO	
3	Priorità tonalità chiare	p. 209

<input type="radio"/>	<input type="radio"/> (foto)
<input type="radio"/>	<input type="radio"/> (foto)
<input type="radio"/>	<input type="radio"/>

## C.Fn III: Auto focus/Drive

1	Sensibilità inseguimento AI Servo	p. 209
2	Priorità 1°/2° immagine AI Servo	p. 210
3	Metodo inseguimento AF AI Servo	
4	Drive obiettivo con AF impossibile	p. 211
5	Regolazione fine AF	
6	Selezione modalità selezione area AF	p. 212
7	Metodo selezione punto AF manuale	
8	Illuminazione display VF	p. 213
9	Visualizza tutti punti AF	
10	Visualizza Fuoco in AI SERVO/MF	
11	Scatto luce AF ausiliaria	p. 214
12	Punto AF di orientamento	
13	Blocco specchio	p. 215

<input type="radio"/> (AFQuick)
<input type="radio"/> (AFQuick)
<input type="radio"/> (AFQuick)
<input type="radio"/> (AFQuick)
<input type="radio"/> (AFQuick)
<input type="radio"/> (AFQuick)

## C.Fn IV: Operazione/Altro

1	Controlli personalizzati	p. 215
2	Direzione durante Tv/Av	
3	Aggiunta Dati Verifica	p. 216
4	Aggiungi info rapporto dimensionale	

In base all'impostazione	
<input type="radio"/>	<input type="radio"/> (<M>)
<input type="radio"/>	<input type="radio"/> (foto)
<input type="radio"/>	<input type="radio"/> (foto)



Le funzioni personalizzate visualizzate in grigio non funzionano durante il Live View (scatto in Live View) e/o l'acquisizione di filmati (le impostazioni sono disattivate).

## C.Fn I: Esposizione

### C.Fn I -1 Incrementi livello esposizione

0: 1/3 stop

1: 1/2 stop

Consente di impostare incrementi di 1/2 stop relativamente a velocità dell'otturatore, apertura, compensazione dell'esposizione, AEB, compensazione dell'esposizione flash e così via. Ideale per controllare l'esposizione con incrementi inferiori a 1/3 di stop.

 Il livello di esposizione viene visualizzato nel mirino e sul pannello LCD, come illustrato di seguito.



### C.Fn I -2 Incrementi impostazione velocità ISO

0: 1/3 stop

1: 1 stop

### C.Fn I -3 Espansione ISO

0: Off

1: On

Per la velocità ISO, è possibile selezionare "H" (equivalente a ISO 12800).

### C.Fn I -4 Annullamento auto bracketing

0: On

Le impostazioni AEB e BKT WB vengono annullate se si imposta l'interruttore di accensione su <OFF> o si cancellano le impostazioni della fotocamera. L'AEB viene inoltre annullato quando il flash è pronto.

1: Off

Le impostazioni AEB e BKT WB vengono mantenute anche quando l'interruttore di accensione è impostato su <OFF>. Quando il flash è pronto, l'AEB viene annullato ma il valore di AEB viene mantenuto in memoria.

**C.Fn I -5 Sequenza bracketing**

È possibile modificare la sequenza di scatti AEB e il bracketing del bilanciamento del bianco.

**0:** 0, -, +

**1:** -, 0, +

AEB	Bracketing WB	
	Direzione B/A	Direzione M/G
0 : Esposizione standard	0 : Bilanciamento bianco standard	0 : Bilanciamento bianco standard
- : Esposizione diminuita	- : Viraggio blu	- : Viraggio magenta
+ : Esposizione aumentata	+ : Viraggio ambra	+ : Viraggio verde

**C.Fn I -6 Rettifica**

**0:** Disattivata

**1:** Attivata (Tv/Av)

Questa funzione può essere utilizzata nelle modalità AE con priorità dei tempi di scatto (**Tv**) e a priorità del diaframma (**Av**). Quando la luminosità del soggetto cambia in modo irregolare e non è possibile ottenere l'esposizione automatica corretta, la fotocamera modifica automaticamente l'impostazione dell'esposizione per ottenere un'esposizione corretta.

**C.Fn I -7 Velocità sincronizzazione flash modo Av**

**0:** Automatico

Solitamente, la velocità di sincronizzazione viene impostata automaticamente su un valore compreso tra 1/250 di secondo e 30 secondi. Può essere applicata anche la sincronizzazione ad alta velocità.

**1:** 1/250 - 1/60 sec. auto

Se si utilizza il flash con AE a priorità del diaframma (**Av**), si evita l'impostazione automatica di una velocità di sincronizzazione flash ridotta in condizioni di scarsa illuminazione. Risulta efficace per evitare sfocature del soggetto o vibrazioni della fotocamera. Tuttavia, mentre il soggetto viene esposto correttamente con il flash, lo sfondo risulta scuro.

**2:** 1/250 sec. (fisso)

La velocità di sincronizzazione del flash è fissa a 1/250 di secondo. Questa impostazione consente di evitare in modo più efficace sfocature del soggetto e vibrazioni della fotocamera rispetto all'impostazione 1. Tuttavia, lo sfondo risulterà più scuro di quanto si ottiene con l'impostazione 1.

## C.Fn II: Immagine

### C.Fn II -1 Riduci disturbo lunghe esposizioni

**0: Off**

**1: Auto**

Per esposizioni di 1 secondo o più lunghe, la riduzione del disturbo viene eseguita automaticamente se viene rilevato un disturbo tipico delle lunghe esposizioni.

L'impostazione [**Auto**] è adatta per la maggior parte dei casi.

**2: On**

La riduzione del disturbo viene eseguita per tutte le esposizioni di 1 secondo o più lunghe. L'impostazione [**On**] può essere efficace per disturbi che non è possibile rilevare o ridurre con l'impostazione [**Auto**].

- Con l'impostazione 1 e 2, dopo l'acquisizione della foto, il processo di riduzione del disturbo potrebbe richiedere la stessa quantità di tempo necessaria per l'esposizione. Non è possibile scattare un'altra foto fino al termine dell'elaborazione della riduzione del disturbo.
- A ISO 1600 e velocità superiori, il rumore potrebbe essere più accentuato con l'impostazione 2 che con le impostazioni 0 e 1.
- Con l'impostazione 2, se si utilizza un'esposizione prolungata durante lo scatto con Live View, viene visualizzato il messaggio "**BUSY**" e la visualizzazione in Live View non sarà disponibile fino al completamento della procedura di riduzione del disturbo (nel frattempo non è possibile scattare un'altra foto).

### C.Fn II -2 Riduzione disturbi alta velocità ISO

Riduce il disturbo generato nell'immagine. Sebbene la riduzione del disturbo si applichi a tutte le velocità ISO, è particolarmente efficace a velocità ISO elevate. A velocità ISO ridotte, il disturbo nelle aree in ombra si riduce ulteriormente. Modificare le impostazioni in base al livello di disturbo.

**0: Standard**

**2: Elevata**

**1: Bassa**

**3: Disattivato**

- Con l'impostazione 2, la velocità massima per lo scatto continuo diminuisce notevolmente.
- Se si riproduce un'immagine RAW o RAW+JPEG con la fotocamera o si stampa direttamente l'immagine, la riduzione del disturbo causato dalla velocità ISO potrebbe risultare minima. È possibile verificare il risultato della riduzione del disturbo o stampare le immagini a cui è stato ridotto il disturbo con Digital Photo Professional (software in dotazione).



## C.Fn II -3 Priorità tonalità chiare

**0: Disattivata**

**1: Attivata**

Migliora i dettagli delle aree luminose. L'intervallo dinamico viene esteso tra il grigio al 18% standard e le aree luminose. Le differenze tra le tonalità comprese tra i grigi e le aree luminose vengono attenuate.



- Con l'impostazione 1, si attiva automaticamente l'impostazione **[Disattivato]** per Auto Lighting Optimizer (ottimizzazione automatica della luce) (p. 75) e non è possibile modificarla.
- Con l'impostazione 1, il disturbo nelle aree in ombra potrebbe essere leggermente più alto del normale.



Con l'impostazione 1, la gamma di velocità ISO può essere impostata su un valore compreso tra 200 e 6400.  
Inoltre, verrà visualizzato **<D+>** sul pannello LCD e nel mirino.

## C.Fn III: Auto focus/Drive

### C.Fn III -1 Sensibilità inseguimento AI Servo

Durante la messa a fuoco in modalità AF AI Servo, la sensibilità AF di inseguimento dei soggetti (o degli ostacoli) che entrano nello spazio dei punti AF può essere impostata su cinque diversi livelli.

Se viene impostata su un valore tendente a **[Lenta]**, le interruzioni causate da ostacoli risulteranno meno influenti, rendendo più facile mantenere a fuoco il soggetto.

Se viene impostata su un valore tendente a **[Veloce]**, sarà più facile mantenere a fuoco soggetti che entrano improvvisamente nell'inquadratura dai lati. Questa impostazione è utile quando si desidera fotografare in successione più soggetti situati a distanze casuali.

## **C.Fn III -2**    **Priorità 1°/2° immagine AF Servo**

Per le modalità AF AI Servo e scatto continuo, è possibile regolare le caratteristiche di funzione del Servo e i tempi di scatto dell'otturatore.

### **0: Priorità AF/Inseguimento**

Per il primo scatto, viene data priorità alla messa a fuoco del soggetto. Per il secondo scatto e gli scatti successivi durante lo scatto continuo, viene data priorità all'inseguimento del soggetto a fuoco.

### **1: Priorità AF/Velocità drive**

Per il primo scatto, viene data priorità alla messa a fuoco del soggetto. Durante lo scatto continuo, viene data priorità alla velocità di scatto continuo rispetto all'inseguimento del soggetto a fuoco.

### **2: Priorità scatto/velocità drive**

Per il primo scatto, viene data priorità allo scatto dell'otturatore rispetto alla messa a fuoco del soggetto. Durante lo scatto continuo, viene data priorità alla velocità di scatto continuo in misura maggiore che nell'impostazione 1.

### **3: Priorità scatto/Inseguimento**

Per il primo scatto, viene data priorità allo scatto dell'otturatore rispetto alla messa a fuoco del soggetto. Per il secondo scatto e gli scatti successivi durante lo scatto continuo, viene data priorità all'inseguimento del soggetto a fuoco.

## **C.Fn III -3**    **Metodo inseguimento AF AI Servo**

In modalità AF AI Servo, mentre si insegue un soggetto a fuoco, la fotocamera può mantenere a fuoco quel soggetto anche se un soggetto più vicino (rispetto a quello al punto di messa a fuoco principale) entra improvvisamente nell'inquadratura oppure spostare la messa a fuoco sul soggetto più vicino.

\* Punto di messa a fuoco principale: Con la selezione automatica dei 19 punti AF e l'espansione del punto AF, è il primo punto AF che ha iniziato la messa a fuoco. Con la zona AF, è il punto AF attivo.

### **0: Priorità punto fuoco principale**

Il punto AF attivo passa al punto di messa a fuoco principale e avvia la messa a fuoco sul soggetto più vicino. Questa impostazione è utile quando si desidera mettere sempre a fuoco il soggetto più vicino.

### **1: Priorità inseguimento AF continuo**

Un eventuale soggetto più vicino che entra nell'inquadratura viene considerato un ostacolo e ignorato. Il punto di messa a fuoco principale non acquisisce la priorità, pertanto l'inseguimento del soggetto inquadrato può continuare e passare a un punto AF adiacente, calcolato in base al risultato della messa a fuoco precedente. Questa impostazione è utile quando davanti al soggetto inquadrato compaiono ostacoli, ad esempio un palo telefonico.

## C.Fn III -4 Drive obiettivo con AF impossibile

Se si utilizza la messa a fuoco automatica ma non è possibile mettere a fuoco, è possibile continuare o interrompere la messa a fuoco.

### 0: Ricerca fuoco on

### 1: Ricerca fuoco off

Consente di impedire che l'immagine della fotocamera risulti sfocata quando si tenta nuovamente di mettere a fuoco. Questa impostazione è utile soprattutto con super teleobiettivi, i quali possono generare immagini estremamente sfocate.

## C.Fn III -5 Regolazione fine AF

**Generalmente, questa regolazione non è necessaria. Eseguire questa regolazione solo se necessario. Tenere presente che effettuando questa regolazione, potrebbero verificarsi problemi nel raggiungimento della messa a fuoco.**

C.Fn III :Autofocus/Drive	5
Regolazione fine AF	AF
0:Disattivare	
1:Uguale regol. tutti obtv.	±0
2:Regolaz. per obiettivo	±0

È possibile effettuare regolazioni dettagliate per il punto di messa a fuoco AF. È possibile effettuare la regolazione in  $\pm 20$  passi (-: Avanti/+ : Indietro).

La quantità di regolazione effettuata in un passo dipende dall'apertura massima dell'obiettivo. **Regolare, scattare (▲ L) e verificare la messa a fuoco. Ripetere l'operazione per regolare il punto di messa a fuoco AF.**

Con l'impostazione 1 o 2 selezionata, premere il pulsante <INFO.> per visualizzare la schermata di registrazione.

Per annullare tutte le regolazioni registrate, premere il pulsante <☒>.

### 0: Disattivare

### 1: Uguale regolazione tutti obiettivi

Viene applicata la stessa regolazione a tutti gli obiettivi.

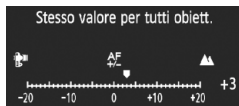

### 2: Regolazione per obiettivo

È possibile impostare regolazioni specifiche per ogni obiettivo. È possibile registrare nella fotocamera le regolazioni per un massimo di 20 obiettivi. Quando viene montato sulla fotocamera un obiettivo con le regolazioni registrate, il relativo punto di messa a fuoco viene opportunamente spostato. Se sono già state registrate le regolazioni per 20 obiettivi e si desidera registrare la regolazione per un altro obiettivo, selezionare un obiettivo la cui regolazione può essere sovrascritta o eliminata.



- È consigliabile effettuare la regolazione nel luogo in cui si scatterà la fotografia. In questo modo la regolazione risulterà più precisa.
- Con l'impostazione 2, se si utilizza una prolunga, viene registrata la regolazione per la combinazione di obiettivo e prolunga.
- Le regolazioni fini AF vengono mantenute anche se si utilizza la funzione personalizzata per cancellare tutte le impostazioni (p. 204). Tuttavia, l'impostazione specifica sarà **[0: Disattivare]**.
- Non è possibile effettuare la regolazione AF durante lo scatto in Live View, in modalità Live e Live<sup>U</sup>.

### C.Fn III -6 Selezione modalità selezione area AF

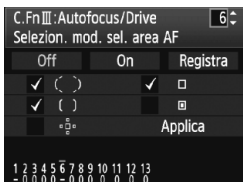

Per avere la possibilità di selezionare la modalità, scegliere **[Registra]**, quindi premere  $\langle \text{SET} \rangle$ .

Ruotare la ghiera  $\langle \odot \rangle$  per selezionare la modalità da utilizzare, quindi premere  $\langle \text{SET} \rangle$  per aggiungere un segno di spunta  $\langle \checkmark \rangle$ . Una volta completata la selezione, ruotare la ghiera  $\langle \odot \rangle$  e scegliere **[Applica]**, quindi premere  $\langle \text{SET} \rangle$ .

Se si seleziona **[On]** e si preme  $\langle \text{SET} \rangle$ , sarà possibile selezionare solo le modalità con il segno di spunta  $\langle \checkmark \rangle$ .  
 Se si seleziona **[Off]** e si preme  $\langle \text{SET} \rangle$ , viene applicata l'impostazione predefinita, che consente di selezionare 19 punti AF, Zona AF (selezione manuale) e Singoli punti AF.

### C.Fn III -7 Metodo selezione punto AF manuale

Durante la selezione manuale del punto AF, la selezione può interrompersi sul bordo esterno o proseguire fino al punto AF opposto. Questo funzionamento si applica a tutte le modalità di selezione dell'area, tranne che per Selezione automatica 19 punti AF e Zona AF.

#### 0: Stop sui bordi area AF

Questa impostazione è utile se si utilizza spesso un punto AF lungo il bordo.

#### 1: Continuo

Anziché interrompersi sul bordo, la selezione del punto AF prosegue fino al bordo opposto.

**C.Fn III -8 Illuminazione display VF**

È possibile fare illuminare di rosso i punti AF, la griglia e altri elementi visualizzati nel mirino.

**0: Automatico**

L'illuminazione del mirino si attiva automaticamente quando l'illuminazione esterna è insufficiente.

**1: Attiva**

L'illuminazione del mirino si attiva indipendentemente dal livello dell'illuminazione esterna.

**2: Disattiva****C.Fn III -9 Visualizza tutti punti AF****0: Disattiva**

Durante la selezione dei punti AF, vengono visualizzati tutti i punti AF. Quando si scatta, vengono visualizzati solo i punti AF attivi.

**1: Attiva**

Durante la selezione dei punti AF, tutti i punti AF vengono visualizzati al momento dello scatto.

**C.Fn III -10 Visualizza Fuoco in AI SERVO/MF****0: Attiva**

Quando AF AI Servo è impostato con Zona AF e Selezione automatica 19 punti AF, la messa a fuoco del soggetto viene mantenuta sui punti AF <□> a fuoco.

Con la messa a fuoco manuale, quando si raggiunge la messa a fuoco, l'indicatore di conferma è lo stesso dell'AF.

**1: Disattiva**

Anche quando la messa a fuoco viene raggiunta con il metodo manuale, non compare alcun indicatore di conferma della messa a fuoco.

Con AF AI Servo utilizzato con Espansione AF, Zona AF o Selezione automatica 19 punti AF, i punti AF <□> che inseguono il soggetto non vengono visualizzati.

## C.Fn III -11 Scatto luce AF ausiliaria

La luce ausiliaria AF viene emessa dal flash incorporato della fotocamera o dallo Speedlite esterno specifico per EOS.

### 0: Attivato

### 1: Disattivato

La luce ausiliaria AF non si attiva.

### 2: Solo flash esterno

Se è montato uno Speedlite esterno specifico per EOS, tale dispositivo emetterà la luce ausiliaria AF solo se necessario.

### 3: Solo luce IR AF ausiliaria

La luce viene emessa solo dagli Speedlite per EOS dotati di luce AF ausiliaria a infrarossi. In questo modo viene impedito agli Speedlite che utilizzano una serie di flash più piccoli (come il flash incorporato) di emettere la luce AF ausiliaria.

 Se la funzione personalizzata [Scatto luce AF ausiliaria] dello Speedlite esterno specifico per EOS viene impostata su [Disattivato], lo Speedlite non emette la luce ausiliaria AF anche se è stata impostata la funzione della fotocamera C.Fn III -11-0/2/3.

## C.Fn III -12 Punto AF di orientamento

La modalità di selezione dell'area AF e il punto AF selezionato manualmente (o la zona selezionata con Zona AF) possono essere impostati separatamente per l'orientamento orizzontale e verticale.

### 0: Stesso per verticale/orizzontale

Viene utilizzata per entrambi gli orientamenti la stessa modalità di selezione dell'area AF e il punto AF selezionato manualmente (o la zona selezionata con Zona AF).

### 1: Selezionare punti AF diversi

La modalità di selezione dell'area AF e il punto AF selezionato manualmente (o la zona selezionata con Zona AF) possono essere impostati separatamente per ciascun orientamento della fotocamera (1. Orizzontale, 2. Verticale con impugnatura della fotocamera in alto, 3. Verticale con impugnatura della fotocamera in basso). Questa impostazione è utile quando, ad esempio, si desidera continuare a utilizzare il punto AF destro con qualsiasi orientamento della fotocamera.

### Procedura di impostazione

Selezionare e impostare manualmente la modalità di selezione dell'area AF e il punto AF (o la zona con Zona AF) per ciascun orientamento della fotocamera (1. Orizzontale, 2. Verticale con impugnatura della fotocamera in alto, 3. Verticale con impugnatura della fotocamera in basso). Una volta eseguita l'impostazione, la fotocamera passa all'area AF e al punto AF selezionato manualmente (o la zona selezionata con Zona AF) adattandoli all'orientamento della fotocamera.

## C.Fn III -13 Blocco specchio

### 0: Disattivato

### 1: Attivato

Impedisce le vibrazioni della fotocamera causate dagli spostamenti dello specchio riflettente che potrebbero creare disturbi nello scatto con super teleobiettivi o nello scatto a distanza ravvicinata (macro). Per la procedura relativa al blocco dello specchio, vedere a pagina 109.

## C.Fn IV: Operazione/Altro

### C.Fn IV -1 Controlli personalizzati

È possibile assegnare pulsanti o ghiera alle funzioni della fotocamera utilizzate con maggiore frequenza secondo le proprie preferenze. È anche possibile cambiare la funzione della ghiera principale, la ghiera controllo rapido e di .





Per ulteriori informazioni, vedere a pagina 217.

### C.Fn IV -2 Direzione durante Tv/Av

### 0: Normale

### 1: Contraria

La direzione di rotazione della ghiera per impostare la velocità dell'otturatore e l'apertura può essere invertita.

In modalità di esposizione manuale, la direzione delle ghiera  > e <  > viene invertita. Nelle altre modalità di scatto, viene invertita la ghiera <  >. La direzione della ghiera <  > sarà identica in modalità di esposizione manuale e per l'impostazione di compensazione dell'esposizione.

## C.Fn IV -3 Aggiunta Dati Verifica

**0: Spento**

**1: Acceso**

I dati che consentono di verificare l'originalità dell'immagine vengono aggiunti automaticamente all'immagine. Quando vengono visualizzate le informazioni di scatto di un'immagine contenente i dati di verifica (p. 163), viene visualizzata l'icona <img alt="Data Security Kit icon" data-bbox="495 245 515 265"/>.

Per verificare se l'immagine è originale, è necessario utilizzare Original Data Security Kit OSK-E3 (venduto separatamente).

 Le immagini non sono compatibili con le funzioni di crittografia/decriptografia di Original Data Security Kit OSK-E3.

## C.Fn IV -4 Aggiugi info rapporto dimensionale

Durante lo scatto in Live View, vengono visualizzate linee verticali corrispondenti al rapporto dimensionale. È quindi possibile simulare l'inquadratura per le pellicole di medio e grande formato, come 6x6 cm, 6x4,5 cm e 4"x5".

Le informazioni sul rapporto dimensionale vengono aggiunte automaticamente all'immagine acquisita (l'immagine viene salvata sulla scheda di memoria senza ritaglio).

Quando l'immagine viene trasferita su un PC e si utilizza Digital Photo Professional (software in dotazione), l'immagine viene visualizzata con il rapporto dimensionale specificato dall'autore dello scatto.

**0: Off**

**4: Rapporto dimensionale 6:7**

**1: Rapporto dimensionale 6:6**

**5: Rapporto dimensionale 10:12**

**2: Rapporto dimensionale 3:4**

**6: Rapporto dimensionale 5:7**

**3: Rapporto dimensionale 4:5**

 ● Se si scatta guardando il mirino, vengono aggiunte anche le informazioni sul rapporto dimensionale.

● Durante la riproduzione dell'immagine sulla fotocamera, vengono visualizzate linee verticali corrispondenti al rapporto dimensionale.



## C.Fn IV: Controlli personalizzati



### 1 Selezionare [C.Fn IV -1: Controlli personalizzati].

- Viene visualizzato l'elenco dei controlli della fotocamera e delle funzioni assegnate (p. 218).
- Quando si preme <SET>, viene visualizzata la schermata di impostazione dei controlli della fotocamera.



### 2 Selezionare un pulsante o una ghiera.

- Ruotare la ghiera <[ ]> per selezionare il pulsante/la ghiera, quindi premere <SET>.
- ▶ Vengono visualizzati il nome del controllo e le funzioni assegnabili.

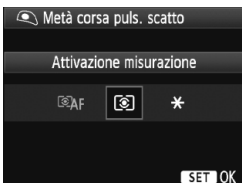

### 3 Assegnare una funzione.

- Ruotare la ghiera <[ ]> per selezionare la funzione desiderata, quindi premere <SET>.
- Se in basso a sinistra viene visualizzata l'icona [INFO.], è possibile premere il pulsante <INFO.> e impostare le altre opzioni correlate (p. 219, 220). Selezionare l'opzione desiderata visualizzata sullo schermo, quindi premere <SET>.



### 4 Uscire dall'impostazione.

- Quando si preme <SET> per uscire dall'impostazione, compare nuovamente la schermata descritta al passo 2.
- Premere il pulsante <MENU> per uscire.

**Funzioni assegnabili ai controlli della fotocamera**

Funzione		Pagina										
AF	Misurazione e attivazione AF	219	<input type="radio"/>	<input type="radio"/> *1	<input type="radio"/> *1	<input type="checkbox"/>	<input type="radio"/>					
	AF-OFF AF Bloccato		<input type="checkbox"/>	<input type="checkbox"/>	<input type="checkbox"/>	<input type="checkbox"/>						
	AF↔ Attivare funzione AF registrata		<input type="checkbox"/> *2	<input type="checkbox"/> *2								
	ONE SHOT ↔ AI SERVO	220	<input type="checkbox"/>	<input type="checkbox"/>								
	Selezione diretta punto AF		<input type="checkbox"/>	<input type="checkbox"/> *								
Esposizione	Attivazione misurazione	220	<input type="radio"/>									
	Blocco AE		<input type="radio"/>	<input type="radio"/>	<input type="radio"/>	<input type="radio"/>	<input type="radio"/>					
	FEL Blocco FE		<input type="checkbox"/>	<input type="checkbox"/>			<input type="checkbox"/>					
	Impostazione velocità scatto in modalità M		<input type="checkbox"/>						<input type="checkbox"/>	<input type="checkbox"/>		
	Impostazione apertura in modalità M		<input type="checkbox"/>						<input type="checkbox"/>	<input type="checkbox"/>		
Immagine	Qualità immagine	220						<input type="checkbox"/>				
	RAW+JPEG insieme		<input type="checkbox"/>									
	Stile Foto	221						<input type="checkbox"/>				
	Riproduci immagine		<input type="checkbox"/>									
Funzionamento	Anteprima profondità campo	221				<input type="checkbox"/>						
	Attivazione IS		<input type="checkbox"/>	<input type="checkbox"/>								
	Livello elettronico VF		<input type="checkbox"/>									
	MENU Visualizza menu		<input type="checkbox"/>									
	Schermo controllo rapido		<input type="checkbox"/>									
	OFF Nessuna funzione (disattivato)		<input type="checkbox"/>	<input type="checkbox"/>					<input type="checkbox"/>		<input type="checkbox"/>	

\* Il pulsante di blocco AF è presente solo sui super teleobiettivi IS.

## ● <AF> Misurazione e attivazione AF

Quando si preme il pulsante assegnato alla funzione, vengono eseguite la misurazione e l'attivazione AF.

- \*1: Se si assegna la funzione **[Misurazione e attivazione AF]** ai pulsanti <AF-ON> e <★> e si aggiunge la funzione per passare al punto AF registrato, è possibile passare istantaneamente al punto AF registrato. Per attivare questa funzione, premere il pulsante <INFO.> al passo 3 a pagina 217. Nella schermata di selezione **[Punto attivazione AF]**, selezionare **[Punto AF registrato]**.  
Se la funzione C.Fn III -12 **[Punto AF di orientamento]** (p. 214) è impostata su **[Selezionare punti AF diversi]**, è possibile registrare il punto AF separatamente per l'orientamento verticale e orizzontale della fotocamera (con impugnatura in alto o in basso).

## Registrazione e uso di un punto AF

1. Impostare la modalità di selezione dell'area AF su Singoli punti AF, Spot AF o Espansione AF (il punto AF non può essere registrato nelle modalità Zona AF e Selezione automatica 19 punti AF).
2. Selezionare manualmente un punto AF (p. 88).
3. Tenendo premuto il pulsante <☒> premere il pulsante <☒:>. Viene emesso un segnale acustico e il punto AF viene registrato. Il punto AF registrato viene visualizzato con un puntino <•>.  
Se è stata impostata la funzione C.Fn III -12-1, registrare il punto AF per il rispettivo orientamento della fotocamera, verticale e orizzontale.
4. Quando si preme <AF-ON> o <★> assegnato alla funzione, la fotocamera passa al punto AF registrato mentre è attiva una modalità di selezione dell'area AF (Singoli punti AF, Spot AF, Espansione AF o Zona AF). Con la modalità Zona AF, la messa a fuoco passa alla zona contenente il punto AF registrato. Se si desidera passare alla zona centrale, registrare il punto AF centrale o un punto a destra o a sinistra. Per annullare il punto AF registrato, premere contemporaneamente i pulsanti <☒:> e <ISO•☒:>. In alternativa, è possibile annullarlo con il menu [**☒: Cancella impost. fotocamera**].

## ● <AF-OFF> Blocco AF

L'AF si interrompe mentre si tiene premuto il pulsante assegnato a questa funzione. Questa impostazione è utile quando si desidera bloccare la messa a fuoco durante l'utilizzo di AF AI Servo.

## ● <AF⇔> Attivare funzione AF registrata

Impostare Modalità selezione area AF (p. 87), Sensibilità inseguimento AI Servo (p. 209), Metodo inseguimento AF AI Servo (p. 210) e Priorità 1°/2° immagine AI Servo (p. 210). Solo mentre si tiene premuto il pulsante assegnato alla funzione, l'AF viene eseguita in base all'impostazione definita. Questa impostazione è utile quando si desidera modificare le caratteristiche dell'AF durante l'utilizzo di AF AI Servo.

- \*2: Al passo 3 a pagina 217, se si preme il pulsante <INFO.>, viene visualizzata la schermata della modalità di selezione dell'area AF. Scegliere l'impostazione desiderata, quindi selezionare **[OK]**. Viene visualizzata la schermata successiva. Una volta impostate le quattro funzioni, compare nuovamente la schermata originale.

● **<ONE SHOT / AI SERVO> ONE SHOT ↔ AI SERVO**

In modalità AF One-Shot, quando si tiene premuto il pulsante a cui è assegnata questa funzione, la fotocamera passa alla modalità AF AI Servo. In modalità AF AI Servo, la fotocamera passa alla modalità AF One-Shot solo se si tiene premuto il pulsante. Questa impostazione è utile per scattare foto di soggetti che alternano continuamente movimento e soste ed è quindi necessario passare dalla modalità AF One-Shot a quella AF AI Servo e viceversa.

● **<AF-ON> Selezione diretta punto AF**

È possibile selezionare il punto AF direttamente con <AF-ON> o <AF-ON>, senza premere <AF-ON>. Con la ghiera <AF-ON>, è possibile selezionare solo un punto AF a sinistra o a destra.

\*3: Se si preme il pulsante <INFO.> al passo 3 a pagina 217, è possibile assegnare alla pressione completa di <AF-ON> la funzione di selezionare [Passa a punto AF centrale] o [Passa a punto AF registrato].

● **<AF-ON> Attivazione misurazione**

Quando si preme a metà il pulsante di scatto, è possibile eseguire solo la misurazione dell'esposizione.

● **<AE-L/AF-ON> Blocco AE**

Premendo il pulsante assegnato a questa funzione viene applicato il blocco AE. Questa impostazione è utile quando si desidera mettere a fuoco ed effettuare la misurazione in diverse parti della foto.

● **<FEL> Blocco FE**

Durante le foto scattate con il flash, premendo il pulsante assegnato a questa funzione viene emesso un lampo preflash e registrata l'intensità del flash richiesta (blocco FE).

● **<Tv> Impostazione velocità scatto in modalità M**

In modalità <M> (Esposizione manuale), è possibile impostare la velocità dell'otturatore con la ghiera <Tv> o <Tv>.

● **<Av> Impostazione apertura in modalità M**

In modalità <M> (Esposizione manuale), è possibile impostare l'apertura con la ghiera <Av> o <Av>.

● **<Q/SET> Qualità immagine**

Premere <Q/SET> per visualizzare la schermata di impostazione della qualità di registrazione delle immagini (p. 58) sul monitor LCD.

● **<RAW / JPEG> RAW+JPEG insieme**

Quando si preme il pulsante <M-Fn> e si scatta, viene registrata anche l'immagine RAW o JPEG impostata con [RAW+JPEG insieme] (p. 61).

● **<[Icona] > Stile Foto**

Premere <[SET]> per visualizzare la schermata di selezione dello Stile Foto (p. 64) sul monitor LCD.

● **<[Icona] > Riproduci immagine**

Per riprodurre le immagini, premere <[SET]>.

● **<[Icona] > Anteprima profondità campo**

Premendo il pulsante di anteprima della profondità di campo, l'apertura viene bloccata.

● **<[Icona] > Attivazione IS**

Quando l'interruttore IS è impostato su <ON>, l'Image Stabilizer (Stabilizzatore d'immagine) entra in funzione quando si preme il pulsante.

● **<[Icona] > Livello elettronico VF**

Premendo il pulsante <M-Fn> nel mirino viene visualizzata una griglia e un livello elettronico che utilizza i punti AF.

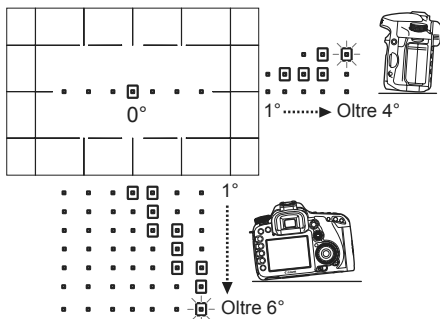

● **<MENU> Visualizza menu**

Premendo <[SET]> il menu viene visualizzato sul monitor LCD.

● **<[Icona] > Schermo controllo rapido**

Premendo <[SET]> lo schermo controllo rapido viene visualizzato sul monitor LCD.

● **<OFF> Nessuna funzione (disattivato)**

Questo comando consente di non assegnare alcuna funzione a un pulsante.

## MENU Registrazione di My menu ☆

Nella scheda My menu, è possibile registrare fino a sei opzioni di menu e funzioni personalizzate che si modificano di frequente.



### 1 Selezionare [Impostazioni "My menu"].

- Nella scheda [★], selezionare [Impostazioni "My menu"], quindi premere <SET>.



### 2 Selezionare [Registra].

- Ruotare la ghiera <⊙> per selezionare [Registra], quindi premere <SET>.

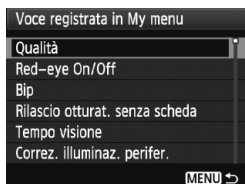

### 3 Registrare la voce desiderata.

- Ruotare la ghiera <⊙> per selezionare la voce, quindi premere <SET>.
- Nella finestra di dialogo di conferma, selezionare [OK] e premere <SET> per registrare la voce di menu.
- È possibile registrare fino a sei voci di menu in My menu.
- Per tornare alla schermata nel passo 2, premere il pulsante <MENU>.

## Impostazioni My menu

### ● Ordina

È possibile modificare l'ordine dei menu registrati in My menu. Selezionare [Ordina], quindi il menu di cui si desidera modificare l'ordine. Quindi premere <SET>. Quando viene visualizzato [◆], ruotare <⊙> per modificare l'ordine, quindi premere <SET>.

### ● Cancella/Cancella tutto

Consente di cancellare le voci di menu registrate. [Cancella] consente di cancellare una voce di menu, mentre [Cancella tutto] consente di cancellare tutte le voci di menu.

### ● Visualizza da My menu

Quando viene impostato [Attivo], la scheda [★] viene visualizzata per prima quando si visualizza la schermata del menu.

## **C1** Registrazione delle impostazioni utente fotocamera <sup>☆</sup>

Nelle posizioni <**C1**>, <**C2**> e <**C3**> della ghiera di selezione, è possibile registrare la maggior parte delle impostazioni correnti della fotocamera compresa la modalità di scatto, i menu, le impostazioni delle funzioni personalizzate, e così via, scelti in base alle proprie preferenze.



### **1** Selezionare [Impostaz. utente fotocamera].

- Nella scheda [**F**], selezionare [Impostaz. utente fotocamera], quindi premere <**SET**>.

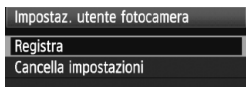

### **2** Selezionare [Registra].

- Ruotare la ghiera <> per selezionare [Registra], quindi premere <**SET**>.



### **3** Registrare l'impostazione utente fotocamera.

- Ruotare la ghiera <> per selezionare la posizione della ghiera di selezione in cui vengono registrate le impostazioni della fotocamera, quindi premere <**SET**>.
- Nella finestra di dialogo di conferma, selezionare [OK] e premere <**SET**>.
- ▶ Le impostazioni correnti della fotocamera (p. 224) vengono registrate nella posizione C\* della ghiera di selezione.

## **Cancellazione delle impostazioni utente fotocamera**

Nel passo 2, se si seleziona [Cancella impostazioni], la posizione corrispondente della ghiera di selezione viene riportata all'impostazione predefinita prima di registrare le impostazioni della fotocamera. La procedura è identica a quella del passo 3.

## Impostazioni registrate

### ● Funzioni di scatto

Modalità di scatto + impostazione, velocità ISO, modalità AF, punto AF, modalità di misurazione, modalità drive, valore compensazione esposizione, valore compensazione esposizione flash

### ● Funzioni di menu



 Qualità, Red-eye On/Off, Bip, Rilascio otturat. senza scheda, Tempo visione, Correz. illuminaz. perifer., Controllo flash (Scatto flash, Sin. otturatore, Compensazione esp. flash, E-TTL II)

 Comp. Exp./AEB, Auto Lighting Optimizer/Ottimiz.autom.della luce, Bilanc. bianco, WB Personalizzato, SHIFT/BKT WB, Spazio colore, Stile Foto

 RAW+JPEG insieme

 Scatto Live View, Modalità AF, Con griglia, Simulazione esposizione, Scatto silenziato, Timer misurazione

 Modalità AF, Con griglia, Dim. filmato reg., Registraz. audio, Scatto silenziato, Timer misurazione (acquisizione filmati)







 Avviso sovraesp., Display pun.AF, Istogramma, Presentazione, Salta imm. con 







 Off automatico, Auto-rotazione, Numeraz. file

 Luminosità LCD, Pulizia Sensore (Auto pulizia), Vis. griglia VF

 Opzioni visualizz. puls.INFO.

 Funzioni personalizzate

-  ● Le impostazioni My menu non vengono registrate.
- Quando la ghiera di selezione è impostata sulla posizione <>, <> o <>, i menu [ **Cancella impostazioni**] e [ **Canc. tutte funz. pers (C.Fn)**] non funzionano.

-  ● Quando la ghiera di selezione è impostata sulle posizioni <>, <>, o <>, è ancora possibile modificare la modalità di scatto e le impostazioni di menu. Se si desidera salvare tali modifiche, seguire la procedura alla pagina precedente.
- Premendo il pulsante <INFO.>, è possibile controllare quale modalità di scatto è stata registrata nelle posizioni <>, <> e <>(p. 228).



## MENU Informazioni sul copyright ☆

Quando si impostano le informazioni sul copyright, queste vengono aggiunte alle immagini come dati Exif.



### 1 Selezionare [Informazioni copyright].

- Nella scheda [P:], selezionare [Informazioni copyright], quindi premere <SET>.

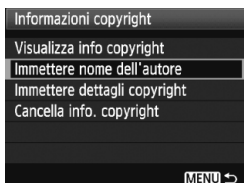

### 2 Selezionare l'impostazione desiderata.

- Selezionare [Visualizza info copyright] per verificare che le informazioni sul copyright impostate siano corrette.
- Selezionare [Cancella info. copyright] per cancellare le informazioni sul copyright attualmente impostate.
- Ruotare la ghiera <DIAL>, selezionare [Immettere nome dell'autore] o [Immettere dettagli copyright], quindi premere <SET>.
- ▶ Viene visualizzata la schermata per l'immissione del testo.



### 3 Immettere il testo.

- Consultare la "Procedura di immissione del testo" a pagina seguente e inserire le informazioni sul copyright.
- È possibile inserire fino a 63 caratteri alfanumerici e simboli.

### 4 Uscire dall'impostazione.

- Dopo avere immesso il testo, premere il pulsante <MENU> per uscire.

## Procedura di immissione del testo



- **Modifica dell'area di immissione**  
Premere il pulsante <↔> per passare dall'area di immissione superiore a quella inferiore e viceversa.
- **Spostamento del cursore**  
Ruotare la ghiera <⦿> per spostare il cursore. È possibile spostare il cursore anche utilizzando <⦿>.
- **Immissione del testo**  
Nell'area inferiore, ruotare la ghiera <⦿> per selezionare un carattere, quindi premere <SET> per inserirlo. È anche possibile inclinare <⦿> verso l'alto, il basso, sinistra o destra per selezionare un carattere, quindi premere completamente per inserire il carattere.
- **Eliminazione di un carattere**  
Premere il pulsante <☒> per cancellare un carattere.
- **Chiusura**  
Dopo avere immesso il testo, premere il pulsante <MENU> per tornare alla schermata descritta al passo 2.
- **Annullamento dell'immissione di testo**  
Per annullare l'immissione di testo, premere il pulsante <INFO.> per tornare alla schermata descritta al passo 2.

# 12

## Informazioni di riferimento

In questo capitolo, vengono fornite informazioni di riferimento su funzioni della fotocamera, accessori del sistema e altre caratteristiche. Il capitolo contiene inoltre un indice analitico che ne semplifica la consultazione.

## Funzioni del pulsante INFO.



Opzioni visualizz. puls.INFO.





- ✓ Visual. impost. fotocamera
- ✓ Livello elettronico
- ✓ Visualizza funzioni scatto

OK

Annulla

Se si preme il pulsante <INFO.> quando la fotocamera è pronta a scattare, è possibile visualizzare **[Visual. impost. fotocamera]**, **[Visualizza funzioni scatto]** (p. 225) e **[Livello elettronico]** (p. 48).

Nella scheda [>], l'opzione **[Opzioni visualizz. puls.INFO.]** consente di selezionare cosa visualizzare quando si preme il pulsante <INFO.>.

- Ruotare la ghiera <> per selezionare la voce desiderata, quindi premere <> per aggiungere un segno di spunta <✓>.
- Una volta effettuata la selezione, ruotare la ghiera <> per selezionare **[OK]**, quindi premere <>.

## Impostazioni della fotocamera



Modalità di scatto registrata nelle posizioni **[1]**, **[2]** e **[3]** della ghiera di selezione

(p. 82)

(p. 73, 74)

(p. 72)

Non si riesce a eseguire il trasferimento di alcune immagini\*

(p. 208)

(p. 208)

(p. 29, 59)

Off automatico (p. 44)

\* Questa icona viene visualizzata solo quando non si riesce a eseguire il trasferimento di alcune immagini durante l'utilizzo del dispositivo wireless di trasmissione file WFT-E5.

## Impostazioni di scatto

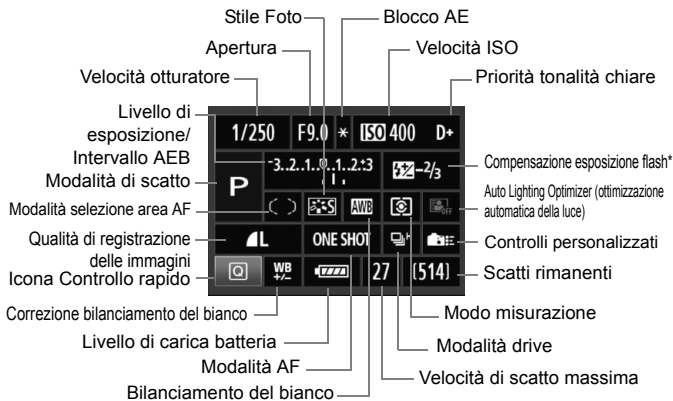

\* Se la compensazione dell'esposizione flash viene impostata con uno Speedlite esterno, l'icona della compensazione dell'esposizione flash passa da a .

- Quando si preme il pulsante , viene visualizzato lo schermo di controllo rapido (p. 38).
- Se vengono premuti i pulsanti , , , o , viene visualizzata la schermata delle impostazioni sul monitor LCD ed è possibile ruotare la ghiera o per configurare la funzione corrispondente. È inoltre possibile selezionare il punto AF tramite .



Se si spegne la fotocamera mentre si visualizza la schermata "Visualizzazione impostazioni di scatto", questa stessa schermata viene visualizzata alla successiva accensione della fotocamera. Per evitare questo comportamento, premere il pulsante per disattivare la visualizzazione sul monitor LCD, quindi spegnere la fotocamera.

## MENU Verifica delle informazioni sulla batteria

È possibile controllare lo stato della batteria sul monitor LCD. La batteria LP-E6 dispone di un numero di serie univoco ed è possibile registrare più batterie sulla fotocamera. Se si utilizza questa funzione, è possibile verificare la carica rimanente e lo storico d'uso delle batterie registrate.



### Selezionare [Info batteria].

- Nella scheda [F], selezionare [Info batteria], quindi premere <SET>.
- ▶ Viene visualizzata la schermata Info batteria.

### Posizione della batteria



Modello della batteria o tipo di presa domestica utilizzata.

La schermata di verifica della batteria (p. 28) consente di visualizzare la carica residua della batteria con incrementi di 1%.

Conteggio scatti o scatti eseguiti con la batteria in uso. Il numero si azzerava quando la batteria viene ricaricata.

Il livello di prestazioni di ricarica della batteria viene rappresentato da uno dei tre livelli seguenti.

- (Verde): le prestazioni di ricarica della batteria sono buone.
- (Verde): le prestazioni di ricarica della batteria sono leggermente diminuite.
- (Rosso): si consiglia di acquistare una nuova batteria.

⚠ Utilizzare esclusivamente batterie LP-E6, altrimenti la fotocamera potrebbe non raggiungere le prestazioni ottimali o potrebbero verificarsi malfunzionamenti.

- Se nell'impugnatura porta batteria BG-E7 si utilizzano due batterie LP-E6, vengono visualizzate le informazioni relative alle due batterie.
- Se nell'impugnatura porta batteria BG-E7 si utilizzano batterie formato AA/LR6, viene visualizzata solo la schermata di verifica della batteria.
- Se non è possibile comunicare con la batteria, la schermata di verifica della batteria visualizza < [ ] > sul pannello LCD e nel mirino. Viene visualizzato il messaggio [Impossibile comunicare con la batteria]. Selezionare [OK] e continuare a scattare normalmente.

## Registrazione della batteria sulla fotocamera

È possibile registrare sulla fotocamera fino a sei batterie LP-E6. Per registrare più batterie sulla fotocamera, eseguire la procedura riportata di seguito per ciascuna batteria.



### 1 Premere il pulsante <INFO.>.

- Mentre si visualizza la schermata Info batteria, premere il pulsante <INFO.>.
- ▶ Viene visualizzata la schermata dello storico batterie.
- ▶ Se la batteria non è stata registrata, la riga relativa alla batteria viene visualizzata in grigio.

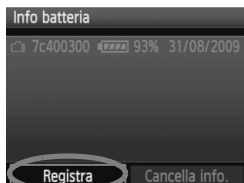

### 2 Selezionare [Registra].

- Ruotare la ghiera <◉> per selezionare [Registra], quindi premere <SET>.
- ▶ Viene visualizzata la finestra di conferma.



### 3 Selezionare [OK].

- Ruotare la ghiera <◉> per selezionare [OK], quindi premere <SET>.
- ▶ La batteria viene registrata e viene visualizzata la schermata dello storico batterie.
- ▶ La batteria prima visualizzata in grigio ora viene visualizzata con lettere bianche.
- Premere il pulsante <MENU>. Viene visualizzata di nuovo la schermata Info batteria.



- Non è possibile eseguire la registrazione della batteria se nell'impugnatura porta batteria BG-E7 sono presenti batterie formato AA/LR6 o se si utilizza il Kit adattatore ACK-E6.
- Se sono state già registrate sei batterie, non è possibile selezionare [Registra]. Per eliminare le informazioni sulla batteria non necessarie, vedere a pagina 233.

## Etichettatura con numero di serie della batteria

Si consiglia di apporre un'etichetta con il numero di serie su ogni batteria LP-E6 registrata.

Numero di serie

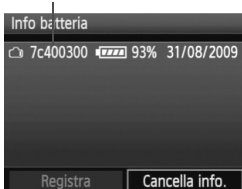

### 1 Scrivere il numero di serie su un'etichetta.

- Scrivere il numero di serie visualizzato nella schermata dello storico batteria su un'etichetta 25 x 15 mm circa.

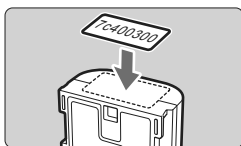

### 2 Estrarre la batteria e applicare l'etichetta.

- Posizionare l'interruttore di accensione su <OFF>.
- Aprire l'alloggiamento della batteria e rimuoverla.
- Applicare l'etichetta come mostrato (lato privo di contatti elettrici) nella figura.
- Ripetere questa procedura per tutte le batterie in modo da reperire facilmente il numero di serie.

⚠ Applicare l'etichetta esclusivamente nel punto indicato nella figura del passo 2, altrimenti l'etichetta potrebbe impedire un corretto inserimento della batteria o l'accensione della fotocamera.



## Verifica della carica rimanente di una batteria registrata

È possibile verificare la carica rimanente di qualsiasi batteria (anche quando non è inserita) e quando è stata utilizzata l'ultima volta.

Numero di serie    Data dell'ultimo utilizzo

Info batteria			
7c400300	 93%	31/08/2009	
c54406dc	 98%	30/08/2009	
Registra		Cancella info.	

Livello di carica

### Individuare il numero di serie.

- Confrontare il numero di serie sulla batteria con il numero di serie riportato nella schermata dello storico batterie.
- ▶ È possibile verificare la carica rimanente di tale batteria e l'ultima volta che è stata utilizzata.

## Eliminazione delle informazioni sulle batterie registrate

### 1 Selezionare [Cancel. info batteria].

- Seguire il passo 2 a pagina 231 per selezionare [Cancel. info batteria], quindi premere <SET>.

### 2 Selezionare la batteria da eliminare.

- Ruotare la ghiera <⊙> per selezionare la batteria da eliminare, quindi premere <SET>.
- ▶ Viene visualizzato il simbolo <✓>.
- Per eliminare un'altra batteria, ripetere la procedura.

### 3 Premere il pulsante <🗑️>.

- ▶ Viene visualizzata la finestra di conferma.

### 4 Selezionare [OK].

- Ruotare la ghiera <⊙> per selezionare [OK], quindi premere <SET>.
- ▶ Le informazioni relative alla batteria vengono eliminate e viene visualizzata nuovamente la schermata del passo 1.

## Uso di una presa di corrente domestica

È possibile collegare la fotocamera a una comune presa di corrente utilizzando il Kit adattatore ACK-E6 (venduto separatamente) per non doversi preoccupare del livello di carica della batteria.

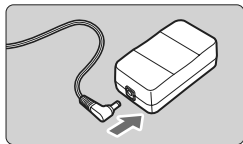

### 1 Collegare il cavo di connessione.

- Collegare il cavo di connessione alla presa dell'adattatore CA.

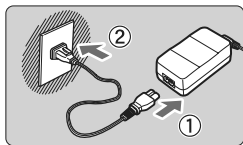

### 2 Collegare il cavo di alimentazione.

- Collegare il cavo di alimentazione come illustrato nella figura.
- Al termine, scollegare il cavo di alimentazione dalla presa di corrente.

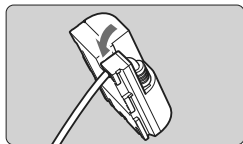

### 3 Posizionare il cavo nella scanalatura.

- Inserire il cavo di connessione facendo attenzione a non danneggiarlo.

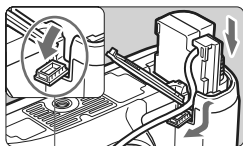

### 4 Inserire il cavo di connessione.

- Aprire il coperchio dell'alloggiamento della batteria e lo sportellino della scanalatura per il passaggio del cavo di connessione.
- Inserire saldamente il cavo di connessione finché non si blocca in posizione e far passare il cavo nella scanalatura.
- Chiudere il coperchio.

Foro del cavo di  
connessione

**!** Non collegare o scollegare il cavo di alimentazione se l'interruttore di accensione della fotocamera è impostato su <ON>.

## Sostituzione della batteria di data e ora

La batteria di data e ora (backup) consente di mantenere aggiornate le impostazioni di data e ora della fotocamera. La durata della batteria è di circa 5 anni. Se si accende la fotocamera e data e ora sono state azzerate, sostituire la batteria di backup con una nuova batteria al litio CR1616 come descritto di seguito.

**Anche l'impostazione di data e ora viene azzerata e pertanto è necessario reimpostarla (p. 42).**

**1** Posizionare l'interruttore di accensione su <OFF>.

**2** Rimuovere la batteria.

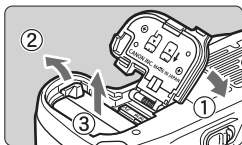

**3** Estrarre il supporto della batteria.

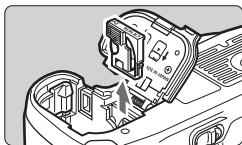

**4** Reinserire la batteria.

- Assicurarsi di aver inserito la batteria con l'orientamento + - corretto.

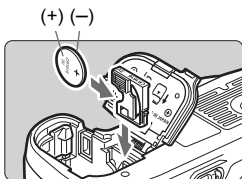

**5** Inserire il supporto della batteria.

- Inserire la batteria e chiudere il coperchio.

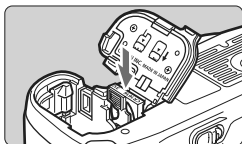

 Per la batteria di data e ora, accertarsi di utilizzare una batteria al litio CR1616.

# Tabella delle funzioni disponibili

●: Impostazione automatica ○: Selezionabile □: Non selezionabile

Ghiera di selezione		□	CA	P	Tv	Av	M	B
Qualità	JPEG	○	○	○	○	○	○	○
	RAW	○	○	○	○	○	○	○
	RAW+JPEG	○	○	○	○	○	○	○
Velocità ISO	Auto	●	●	○	○	○	○	○
	Manuale	□	□	○	○	○	○	○
Stile Foto	Standard	●	○	○	○	○	○	○
	Ritratto	□	○	○	○	○	○	○
	Paesaggio	□	○	○	○	○	○	○
	Neutro	□	□	○	○	○	○	○
	Immagine fedele	□	□	○	○	○	○	○
	Monocromo	□	○	○	○	○	○	○
	Utente	□	□	○	○	○	○	○
Bilanc. bianco	WB automatico	●	●	○	○	○	○	○
	WB preimpostato	□	□	○	○	○	○	○
	WB Personalizzato	□	□	○	○	○	○	○
	Impostazione temperatura colore	□	□	○	○	○	○	○
	Correzione WB	□	□	○	○	○	○	○
	Bracketing WB	□	□	○	○	○	○	○
Spazio colore	sRGB	●	●	○	○	○	○	○
	Adobe RGB	□	□	○	○	○	○	○
Auto Lighting Optimizer (ottimizzazione automatica della luce)		●	●	○	○	○	○	○
Correzione dell'illuminazione periferica		○	○	○	○	○	○	○
Riduci disturbo lunghe esposizioni		□	□	○	○	○	○	○
Riduzione disturbi alta velocità ISO		●	●	○	○	○	○	○
Priorità tonalità chiare		□	□	○	○	○	○	○

●: Impostazione automatica ○: Selezionabile □: Non selezionabile

Ghiera di selezione		<input type="checkbox"/>	<input checked="" type="checkbox"/>	<b>P</b>	<b>Tv</b>	<b>Av</b>	<b>M</b>	<b>B</b>	
<b>AF</b>	One-Shot	<input type="checkbox"/>	<input type="checkbox"/>	○	○	○	○	○	
	AI Servo	<input type="checkbox"/>	<input type="checkbox"/>	○	○	○	○	○	
	AI Focus	●	●	○	○	○	○	○	
	Selezione punto AF	Automatica	●	●	○	○	○	○	○
		Manuale	<input type="checkbox"/>	<input type="checkbox"/>	○	○	○	○	○
Luce ausiliaria AF	●	●	○	○	○	○	○		
<b>Modo misurazione</b>	Valutativa	●	●	○	○	○	○	○	
	Parziale	<input type="checkbox"/>	<input type="checkbox"/>	○	○	○	○	○	
	Spot	<input type="checkbox"/>	<input type="checkbox"/>	○	○	○	○	○	
	Media pesata al centro	<input type="checkbox"/>	<input type="checkbox"/>	○	○	○	○	○	
<b>Esposizione</b>	Variazione programma	<input type="checkbox"/>	○*1	○	<input type="checkbox"/>	<input type="checkbox"/>	<input type="checkbox"/>	<input type="checkbox"/>	
	Compensazione esposizione	<input type="checkbox"/>	○*2	○	○	○	<input type="checkbox"/>	<input type="checkbox"/>	
	AEB	<input type="checkbox"/>	<input type="checkbox"/>	○	○	○	○	<input type="checkbox"/>	
	Blocco AE	<input type="checkbox"/>	<input type="checkbox"/>	○	○	○	<input type="checkbox"/>	<input type="checkbox"/>	
	Anteprima profondità campo	<input type="checkbox"/>	<input type="checkbox"/>	○	○	○	○	○	
<b>Drive</b>	Scatto singolo	●	○	○	○	○	○	○	
	Scatto continuo a velocità elevata	<input type="checkbox"/>	<input type="checkbox"/>	○	○	○	○	○	
	Scatto continuo a velocità ridotta	<input type="checkbox"/>	○	○	○	○	○	○	
	Autoscatto con ritardo di 10 sec/telecomando	○	○	○	○	○	○	○	
	Autoscatto con ritardo di 2 sec/telecomando	<input type="checkbox"/>	<input type="checkbox"/>	○	○	○	○	○	
<b>Flash incorporato</b>	Flash automatico	●	○	<input type="checkbox"/>	<input type="checkbox"/>	<input type="checkbox"/>	<input type="checkbox"/>	<input type="checkbox"/>	
	Flash manuale	<input type="checkbox"/>	○	○	○	○	○	○	
	Flash spento	<input type="checkbox"/>	○	<input type="checkbox"/>	<input type="checkbox"/>	<input type="checkbox"/>	<input type="checkbox"/>	<input type="checkbox"/>	
	Riduzione occhi rossi	○	○	○	○	○	○	○	
	Blocco FE	<input type="checkbox"/>	<input type="checkbox"/>	○	○	○	○	○	
	Compensazione dell'esposizione flash	<input type="checkbox"/>	○*2	○	○	○	○	○	
<b>Scatto in Live View</b>		○	○	○	○	○	○	○	
<b>Acquisizione filmati</b>		○	○	○	○	○	○	○	

\*1: si riferisce alla funzione "(2) Effetto sfocato/nitido dello sfondo" a pagina 54.

\*2: si riferisce alla funzione "(3) Regolazione della luminosità dell'immagine" a pagina 54.

# Impostazioni di menu

## ☑ Scatto 1 (rosso)

Pagina

Qualità	RAW /  M RAW /  S RAW	58
Red-eye On/Off	On, Off	112
Bip	On, Off	—
Rilascio otturat. senza scheda	Attiva / Disattiva	29
Tempo visione	Off, 2 sec. 4 sec., 8 sec., Tenere	56
Correzione dell'illuminazione periferica	Attiva / Disattiva	76
Controllo flash	Scatto flash / Impostazione funzione flash incorporato / Impostazione funzione flash esterno / Impostazione C.Fn flash esterno / Annulla impostazione C.Fn flash esterno	115

## ☑ Scatto 2 (rosso)

Comp. Exp./AEB	Incrementi di 1/3 di stop, $\pm 5$ stop (AEB $\pm 3$ stop)	105
Auto Lighting Optimizer (ottimizzazione automatica della luce)	Disattivato / Basso / Standard / Elevato	75
Bilanc. bianco	AWB /  /  /  /  /  /  /  /  /  (2500 - 10000)	70
WB Personalizzato	Impostazione manuale del bilanciamento del bianco	71
SHIFT/BKT WB	Correzione WB: correzione bilanciamento del bianco	73
	BKT WB: bracketing del bilanciamento del bianco	74
Spazio colore	sRGB, Adobe RGB	82
Stile Foto	Standard /  Ritratto /  Paesaggio /  Neutro /  Immag.fedele /  Monocromo /  Utente 1, 2, 3	64-69



Le voci di menu in grigio non vengono visualizzate nelle modalità completamente automatiche ( / ).

**☑ Scatto 3 (rosso)**

Pagina

<b>Dati eliminazione polvere</b>	Consente di ottenere i dati da usare per eliminare le tracce di polvere	185
<b>RAW+JPEG insieme</b>	Consente di scattare anche immagini RAW o JPEG se necessario	61

**☑ Scatto 4 (rosso)**

<b>Scatto in Live View</b>	Attivato / Disattivato	136
<b>Modalità AF</b>	Modal. Live / Modal.  Live / Mod. veloce	138
<b>Con griglia</b>	Off / Griglia 1  / Griglia 2 	136
<b>Simulazione esposizione</b>	Attiva / Disattiva	136
<b>Scatto silenziato</b>	Modalità 1 / Modalità 2 / Disattiva	137
<b>Timer misurazione</b>	4 sec. / 16 sec. / 30 sec. / 1 min. / 10 min. / 30 min.	137

\* Per l'acquisizione di filmati, vedere a pagina 242.

**☑ Riproduzione 1 (blu)**



<b>Protezione immagini</b>	Protezione di un'immagine dall'eliminazione	178
<b>Rotazione</b>	Rotazione delle immagini verticali	168
<b>Consente di eliminare le immagini</b>	Consente di eliminare le immagini	179
<b>Ordine stampa</b>	Consente di specificare le immagini da stampare (DPOF)	199
<b>Backup supporto esterno</b>	Visualizzato quando viene utilizzato un supporto esterno tramite WFT-E5 (venduto separatamente)	—

**☑ Riproduzione 2 (blu)**

<b>Avviso aree sovraesposte</b>	Disattivato / Attivato	163
<b>Display pun.AF</b>	Disattivato / Attivato	163
<b>Istogramma</b>	Luminosità/RGB	164
<b>Presentazione</b>	Consente di selezionare le immagini e impostare le opzioni Intervallo foto e Ripetizione per la riproduzione automatica	174
<b>Salta imm. con </b>	1 immagine / 10 immag. / 100 immag. / Data / Cartella / Filmati / Foto	166

## ☛ Impostazione 1 (giallo)

Pagina

<b>Off automatico</b>	1 min. / 2 min. / 4 min. / 8 min. / 15 min. / 30 min. / Off	44
<b>Auto-rotazione</b>	On   / On  / Off	182
<b>Formattazione</b>	Consente di inizializzare e cancellare i dati presenti sulla scheda	43
<b>Numeraz. file</b>	Consecutiva/Azz. autom./Azz. manuale	80
<b>Seleziona cartella</b>	Consente di creare e selezionare una cartella	78
<b>Impostazioni WFT</b>	Visualizzato quando WFT-E5 (venduto separatamente) è collegato	–
<b>Sel. funz. reg.+supp.</b>	Visualizzato quando viene utilizzato un supporto esterno tramite WFT-E5 (venduto separatamente)	–

## ☛ Impostazione 2 (giallo)

<b>Luminosità LCD</b>	Autom.: regolabile su uno dei tre livelli di luminosità disponibili Manuale: regolabile su uno dei sette livelli di luminosità disponibili	181
<b>Data/Ora</b>	Consente di impostare la data (anno, mese, giorno) e l'ora (ora, min., sec.)	42
<b>Lingua </b>	Consente di selezionare la lingua	42
<b>Sistema video</b>	NTSC / PAL	176
<b>Pulizia sensore</b>	Auto pulizia: Attivo / Disattiv.	184
	Pulisci ora	
	Pulisci manualmente	187
<b>Vis. griglia VF</b>	Disattiva / Attiva	47



**🔧 Impostazione 3 (giallo)**

Pagina

<b>Info batteria</b>	Tipo, Livello carica, Conteggio scatti, Prestazioni ricarica, Registrazione batteria, Storico batterie	230
<b>Opzioni visualizz. puls.INFO.</b>	Visual. impost. fotocamera / impostazioni C.Fn / Visualizza funzioni scatto	228
<b>Impostaz. utente fotocamera</b>	Consente di registrare le impostazioni della fotocamera correnti nelle posizioni <b>☑</b> , <b>☒</b> o <b>☒</b> della ghiera di selezione	223
<b>Informazioni copyright</b>	Visualizza info copyright / Immettere nome dell'autore / Immettere dettagli copyright / Cancella info. copyright	225
<b>Cancella impost. fotocamera</b>	Consente di ripristinare le impostazioni predefinite della fotocamera	45
<b>Versione Firmware</b>	Per l'aggiornamento del firmware	—

**🔧 Funzioni personalizzate (arancione)**

<b>C.Fn I : Esposizione</b>	Consente di personalizzare le funzioni della fotocamera come desiderato	206
<b>C.Fn II : Immagine</b>		208
<b>C.Fn III : Auto focus/ Drive</b>		209
<b>C.Fn IV : Operazione/ Altro</b>		215
<b>Canc. tutte funz. pers (C.Fn)</b>	Consente di cancellare tutte le impostazioni delle funzioni personalizzate	204











**★ My Menu (verde)**

<b>Impostazioni "My menu"</b>	Registrazione delle impostazioni utilizzate frequentemente e delle funzioni personalizzate	222
-------------------------------	--	-----

## Menu Acquisizione filmati

### Filmato (rosso)

Pagina

<b>Modalità AF</b>	Modal. Live / Modal.  Live / Mod. veloce	156
<b>Con griglia</b>	Off / Griglia 1  / Griglia 2 	156
<b>Formato di registrazione filmato</b>	1920x1080 (  /  /  ) / 1280x720 (  /  ) / 640x480 (  /  )	156
<b>Registraz. audio</b>	On / Off	157
<b>Scatto silenziato</b>	Modalità 1 / Modalità 2 / Disattiva	157
<b>Timer misurazione</b>	4 sec. / 16 sec. / 30 sec. / 1 min. / 10 min. / 30 min.	157

# Guida alla risoluzione dei problemi

Se si verificano problemi, consultare la guida alla risoluzione dei problemi. Qualora non fosse possibile risolvere il problema, contattare il rivenditore o il Centro di assistenza Canon più vicino.

## Problemi relativi all'alimentazione

### La batteria non si ricarica.

- Se la carica residua della batteria (p. 230) è pari al 94% o superiore, la batteria non viene ricaricata.
- Ricaricare esclusivamente batterie Canon originali LP-E6.

### La spia di ricarica lampeggia molto velocemente.

- Se si verifica un problema con il carica batteria o la batteria oppure se non è possibile comunicare con la batteria (non originale Canon), il circuito di protezione interrompe la ricarica e la spia arancione inizia a lampeggiare rapidamente a intervalli regolari. Se si verifica un problema con il carica batteria o la batteria, scollegare il cavo del carica batteria dalla presa di corrente. Rimuovere e reinserire la batteria nel carica batteria. Attendere da 2 a 3 minuti, quindi ricollegare il cavo alla presa di corrente. Se il problema persiste, contattare il proprio rivenditore o il Centro di assistenza Canon più vicino.

### La spia di ricarica non lampeggia.

- Se la temperatura interna della batteria collegata al carica batteria è elevata, il carica batteria non caricherà la batteria per motivi di sicurezza (spia spenta). Durante la ricarica, se la temperatura della batteria aumenta eccessivamente per un qualsiasi motivo, la ricarica si interrompe automaticamente (spia lampeggiante). Quando la temperatura della batteria diminuisce, la ricarica riprende automaticamente.

### La fotocamera non funziona anche se l'interruttore di accensione è posizionato su <ON>.

- La batteria non è inserita correttamente nella fotocamera (p. 26).
- Ricaricare la batteria (p. 24).
- Verificare che il coperchio dell'alloggiamento della batteria sia chiuso (p. 26).
- Verificare che il coperchio dello slot della scheda sia chiuso (p. 29).

### La spia di accesso continua a lampeggiare anche quando l'interruttore di accensione è impostato su <OFF>.

- Se si interrompe l'alimentazione mentre un'immagine viene registrata sulla scheda, la spia di accesso continuerà ad accendersi/lampeggiare per qualche secondo. Una volta completata la registrazione dell'immagine, la fotocamera si spegne automaticamente.

### La batteria esaurisce rapidamente la carica.

- Utilizzare una batteria completamente carica (p. 24).
- Le prestazioni della batteria potrebbero peggiorare. Consultare il menu [ **Info batteria**] per verificare il livello di prestazioni della batteria (p. 230). Se le prestazioni della batteria sono scarse, sostituire la batteria con una nuova.
- Se si visualizza lo schermo di controllo rapido (p. 38) o si eseguono scatti in Live View o si acquisiscono filmati (p. 131, 149) per un periodo di tempo prolungato, il numero di scatti possibile diminuisce.

### La fotocamera si spegne automaticamente.

- È stata attivata la funzione di spegnimento automatico. Per disattivare la funzione di spegnimento automatico, impostare [ **Off automatico**] su [**Off**].

## Problemi relativi allo scatto

### Non è possibile scattare o memorizzare le foto.

- La scheda non è stata inserita correttamente (p. 29).
- Se la scheda è piena, sostituire la scheda o eliminare le immagini non necessarie per liberare spazio (p. 29, 179).
- Se si tenta di eseguire la messa a fuoco in modalità AF One-Shot mentre la luce di conferma della messa a fuoco <●> nel mirino lampeggia, non è possibile scattare foto. Premere nuovamente il pulsante di scatto a metà per mettere a fuoco o eseguire la messa a fuoco manuale (p. 35, 92).

### Il mirino è nero.

- Inserire una batteria carica nella fotocamera (p. 26).

### L'immagine è sfocata.

- Impostare il selettore della modalità di messa a fuoco su <AF> (p. 31).
- Tenere ben ferma la fotocamera e premere delicatamente il pulsante di scatto (p. 34, 35).
- Se l'obiettivo dispone di Image Stabilizer (Stabilizzatore d'immagine), impostare l'interruttore dell'Image Stabilizer (Stabilizzatore d'immagine) su <ON>.

### Non è possibile utilizzare la scheda.

- Se viene visualizzato un messaggio di un errore relativo alla scheda, vedere a pagina 30 o 249.

### In modalità di scatto continuo, la velocità di scatto è minore.

- Impostare [ C.Fn II -2: Riduzione disturbi alta velocità ISO] su una delle seguenti opzioni: [Standard/Bassa/Disattivato]. Se si seleziona [Elevata], la velocità di scatto massima durante lo scatto continuo diminuisce ulteriormente (p. 208).
- Se si desidera ritrarre un soggetto che presenta dettagli particolareggiati (ad esempio, un prato), le dimensioni del file saranno maggiori e la velocità di scatto massima reale si riduce come indicato a pagina 59.

### Non è possibile selezionare ISO 100.

- Se la funzione [ C.Fn II -3: Priorità tonalità chiare] è impostata su [Attivata], non è possibile selezionare ISO 100. Se è impostata su [Disattivata], è possibile selezionare ISO 100 (p. 209).

### Quando si utilizza la modalità <Av> con flash, la velocità dell'otturatore si riduce.

- In caso di scatti di notte con sfondo scuro, la velocità di scatto si riduce automaticamente (scatto con sincronizzazione ridotta) in modo tale che sia il soggetto che lo sfondo vengano esposti correttamente. Se non si desidera utilizzare una velocità dell'otturatore ridotta, impostare [ C.Fn I -7: Velocità sincronizzazione flash modo Av] su 1 o 2 (p. 207).

### **Il flash incorporato non si attiva.**

- Se si scatta continuamente con il flash incorporato a brevi intervalli, il flash potrebbe smettere di funzionare per proteggere l'unità flash.

### **Il flash esterno non si attiva.**

- Verificare che il flash esterno (o il cavo di sincronizzazione PC) sia collegato correttamente alla fotocamera.
- Se si utilizza un'unità flash non Canon durante lo scatto in Live View, impostare il menu [☑: **Scatto silenz.**] su [**Disattiva**] (p. 137).

### **In caso di vibrazioni, la fotocamera emette un segnale acustico.**

- Si tratta di un fenomeno del tutto normale: il meccanismo del flash incorporato si muove leggermente.

### **Durante lo scatto in Live View l'otturatore emette il rumore relativo a due scatti.**

- Se si utilizza il flash, l'otturatore emette il rumore relativo a due scatti per ogni scatto (p. 133).

### **Non è possibile eseguire scatti in Live View.**

- Per lo scatto in Live View, utilizzare una scheda di memoria (la scheda tipo disco rigido non è consigliata). Questo tipo di scheda richiede una temperatura operativa più bassa rispetto alle normali schede di memoria. Se l'aumento di temperatura è eccessivo, lo scatto in Live View potrebbe temporaneamente non funzionare per evitare danneggiamenti al disco rigido della scheda. Con la diminuzione della temperatura interna della fotocamera, è possibile riprendere lo scatto in Live View (p. 146).

### **La funzione del pulsante della fotocamera/ghiera è stata modificata.**

- Verificare l'impostazione in [☑: **C.Fn IV -1: Controlli personalizzati**] (p. 215).

**L'acquisizione del filmato si interrompe automaticamente.**

- Se la velocità di scrittura della scheda è bassa, l'acquisizione del filmato potrebbe interrompersi automaticamente. Utilizzare una scheda con una velocità di lettura/scrittura di almeno 8 MB al secondo. Per conoscere la velocità di lettura/scrittura della scheda, visitare il sito Web del produttore della scheda.
- Se le dimensioni del filmato raggiungono i 4 GB o se il tempo di registrazione del filmato supera i 29 minuti e 59 secondi, l'acquisizione del filmato si interrompe automaticamente.

**Durante la riproduzione del filmato, si sente il rumore meccanico della fotocamera.**

- Inoltre, se si agisce sulla ghiera o sull'obiettivo della fotocamera durante l'acquisizione di un filmato, vengono registrati anche rumori meccanici associati al funzionamento. Utilizzare un microfono esterno (disponibile in commercio) (p. 158).



**Problemi di visualizzazione e di funzionamento****Nel mirino, la velocità di visualizzazione del punto AF è lenta.**

- A basse temperature, la velocità di visualizzazione dei punti AF potrebbe diminuire per le caratteristiche (cristalli liquidi) del dispositivo di visualizzazione del punto AF. La velocità di visualizzazione torna alla normalità a temperatura ambiente.

**L'immagine visualizzata sul monitor LCD non è nitida.**

- Se il monitor LCD è sporco, utilizzare un panno morbido per pulirlo.
- In presenza di temperature alte o basse, il monitor LCD sembra rallentato o appare nero. A temperatura ambiente, le prestazioni del monitor ritornano normali.

**La schermata di menu mostra solo alcune schede e opzioni.**

- Nelle modalità completamente automatiche (/) , alcune schede e opzioni non vengono visualizzate. Impostare la modalità di scatto su **P/Tv/Av/M/B** (p. 40).

### **Una porzione dell'immagine lampeggia in nero.**

- L'opzione [☒] **Avviso sovraesp.** è impostata su **[Attivato]** (p. 163).

### **Sull'immagine viene visualizzato un rettangolo rosso.**

- L'opzione [☒] **Display pun.AF** è impostata su **[Attivato]** (p. 163).

### **Il primo carattere del nome del file è un carattere di sottolineatura ("\_MG\_").**

- Impostare lo spazio colore su sRGB. Se è stato selezionato Adobe RGB, il primo carattere sarà un carattere di sottolineatura (p. 82).

### **La numerazione dei file non inizia da 0001.**

- Se si utilizza una scheda con delle immagini già registrate, la numerazione dei file potrebbe riprendere dall'ultima immagine presente sulla scheda (p. 80).

### **La data e l'ora di scatto visualizzate non sono corrette.**

- La data e l'ora non sono impostate correttamente (p. 42).

### **Sullo schermo televisivo non viene visualizzata alcuna immagine.**

- Verificare che il cavo AV o che il connettore del cavo HDMI sia inserito correttamente (p. 176, 177).
- Impostare il formato di uscita video (NTSC/PAL) sullo stesso formato video del televisore (p. 240).
- Utilizzare il cavo AV fornito con la fotocamera (p. 176).

## **Problemi relativi alla stampa**

### **Sono disponibili meno effetti di stampa rispetto a quelli descritti nel manuale di istruzioni.**

- La modalità di visualizzazione dello schermo può variare in base alla stampante. Il presente manuale di istruzioni riporta tutti gli effetti di stampa disponibili (p. 194).



## Codici di errore

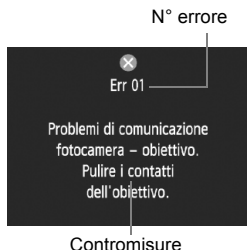

Se si verifica un problema con la fotocamera, viene visualizzato un messaggio di errore. Seguire le istruzioni visualizzate sullo schermo.

N°	Messaggio di errore e soluzione
01	<b>Problemi di comunicazione fotocamera - obiettivo. Pulire i contatti dell'obiettivo.</b> → Pulire i contatti elettrici sulla fotocamera e sull'obiettivo, usare un obiettivo Canon (p. 13, 16).
02	<b>Impossibile accedere a scheda. Reinserire/cambiare la scheda o formattare la scheda dalla fotocamera.</b> → Rimuovere e installare di nuovo la scheda, cambiare la scheda o formattarla (p. 29, 43).
04	<b>Impossib. salvare le imm. perché la card è piena. Cambiare Card.</b> → Sostituire la scheda, eliminare tutte le immagini non necessarie o formattare la scheda (p. 29, 179, 43).
05	<b>Impossibile estrarre il flash incorporato. Spegnere e riaccendere la fotocamera.</b> → Utilizzare il pulsante di accensione (p. 27).
06	<b>Impossibile pulire il sensore. Spegnere e riaccendere la fotocamera.</b> → Utilizzare il pulsante di accensione (p. 27).
10, 20, 30, 40, 50, 60, 70, 80	<b>Impossibile scattare a causa di un errore. Spegnere riaccendere la fotocamera oppure reinstallare la batteria.</b> → Utilizzare il pulsante di accensione, rimuovere e reinstallare la batteria o utilizzare un obiettivo Canon (p. 27, 26).

\* Se l'errore persiste, annotare il numero di errore e contattare il Centro di assistenza Canon più vicino.

# Diagramma del sistema

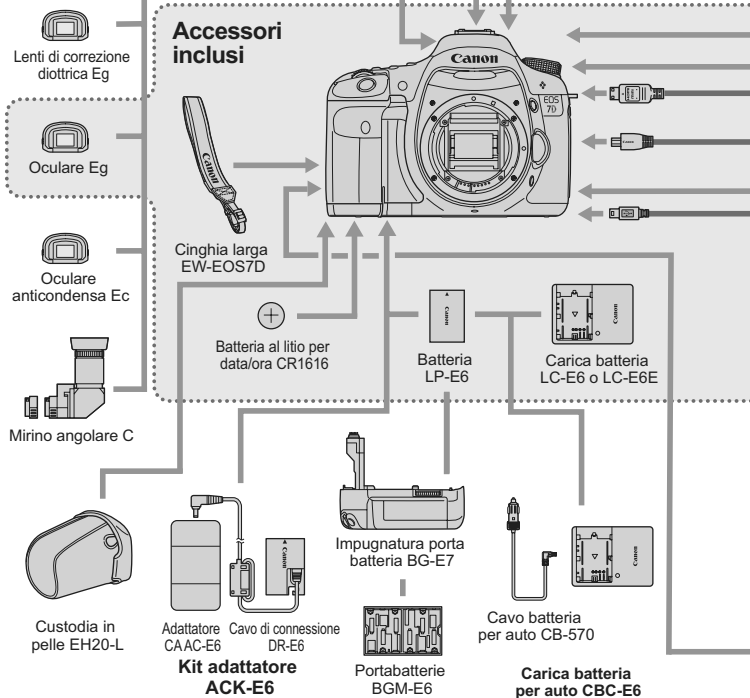

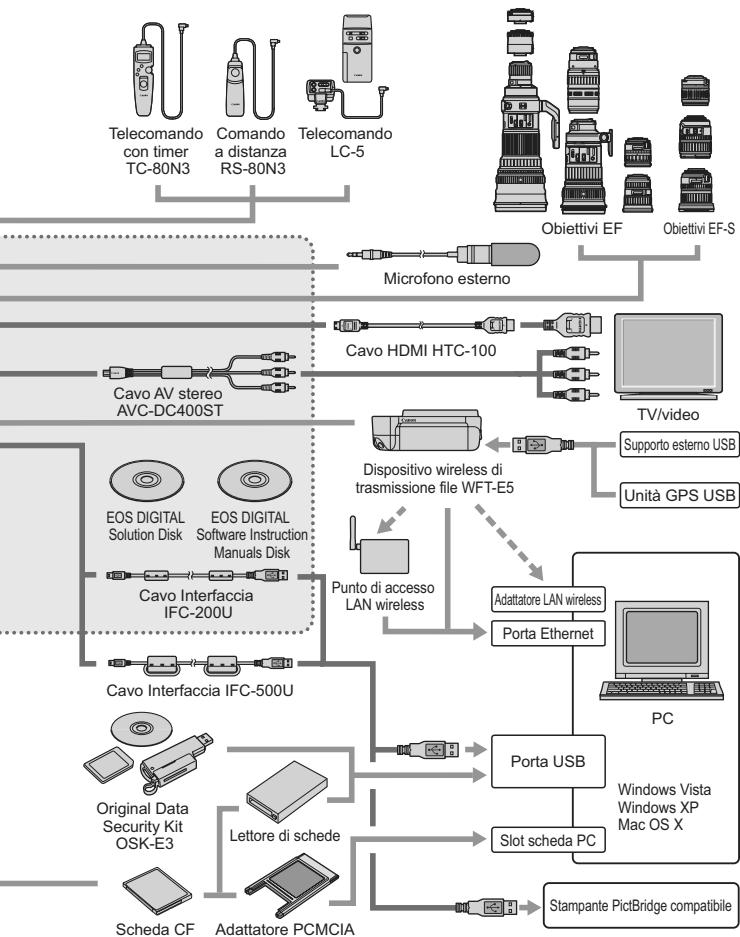

# Specifiche

## • Tipo

Tipo: Fotocamera digitale AF/AE reflex monobiettivo con flash incorporato

Supporti di registrazione: Scheda CF tipo I o II, compatibile con UDMA

Dimensioni sensore immagine: 22,3 x 14,9 mm

Obiettivi compatibili: Obiettivi Canon EF (inclusi gli obiettivi EF-S) (lunghezza focale equivalente a un obiettivo da 35 mm pari a circa 1,6 della lunghezza focale indicata)

Innesto obiettivo: Innesto Canon EF

## • Sensore immagine

Tipo: Sensore CMOS

Pixel effettivi: Circa 18,00 megapixel

Rapporto dimensionale: 3:2

Funzione di eliminazione della polvere: Automatica, manuale, aggiunta dei dati relativi all'eliminazione della polvere

## • Sistema di registrazione

Formato di registrazione: Design rule for Camera File System 2.0

Tipo di immagine: JPEG, RAW (originale Canon a 14 bit). Registrazione simultanea di immagini RAW+JPEG possibile

Pixel registrati: Grande : Circa 17,90 megapixel (5184 x 3456)

Media : Circa 8,00 megapixel (3456 x 2304)

Piccola : Circa 4,50 megapixel (2592 x 1728)

RAW : Circa 17,90 megapixel (5184 x 3456)

M-RAW : Circa 10,10 megapixel (3888 x 2592)

S-RAW : Circa 4,50 megapixel (2592 x 1728)

Creazione/selezione

di una cartella: Possibile

## • Elaborazione delle immagini

Stile Foto: Standard, Ritratto, Paesaggio, Neutro, Immag.fedele, Monocromo, Utente 1 - 3

Bilanciamento del bianco: Auto, Preimpostato (Luce diurna, Ombra, Nuvoloso, Tungsteno, Fluorescente, Flash), Personal., Impostazione temperatura colore (2500-10000 K). Funzioni di correzione bilanciamento del bianco e bracketing del bilanciamento del bianco disponibili

\*Trasmissione informazioni sulla temperatura colore disponibile

Riduzione del disturbo: Applicabile a scatti con esposizione prolungata e alta sensibilità ISO

Correzione automatica

della luminosità dell'immagine: Auto Lighting Optimizer (ottimizzazione automatica della luce)

Priorità tonalità chiare: Disponibile

Correzione dell'illuminazione

periferica dell'obiettivo: Disponibile

## • Mirino

Tipo:	Pentaprisma a livello dell'occhio
Copertura:	Verticale/Orizzontale circa al 100%
Ingrandimento:	Circa 1,0x (-1 m <sup>-1</sup> con obiettivo da 50 mm impostato su infinito)
Punto di osservazione:	Circa 22 mm (dal centro dell'obiettivo dell'oculare a -1 m <sup>-1</sup> )
Correzione diottrica incorporata:	Da -3,0 a +1,0 m <sup>-1</sup> (dpt)
Schermo di messa a fuoco:	Fisso
Supporti per la composizione:	Griglia e livello elettronico
Specchio:	A riposizionamento rapido
Anteprima profondità campo:	Disponibile

## • Messa a fuoco automatica

Tipo:	TTL registrazione immagine secondaria, rilevamento fase
Punti AF:	19 (tutti di tipo a croce)
Intervallo di misurazione:	EV da -0,5 a 18 (a 23 °C, ISO 100)
Modalità di messa a fuoco:	AF One-Shot, AF Al Servo, AF Al Focus, messa a fuoco manuale (MF)
Modalità di selezione dell'area AF:	Singoli punti AF, Spot AF, Espansione AF, Zona AF, Selezione automatica 19 punti AF
Luce ausiliaria AF:	Serie di brevi flash emessi dal flash incorporato
Regolazione dettagliata AF:	Consentita con Regolazione fine AF

## • Controllo dell'esposizione

Modalità di misurazione:	Misurazione TTL alla massima apertura a 63 zone <ul style="list-style-type: none"> <li>• Misurazione valutativa (collegabile a tutti i punti AF)</li> <li>• Misurazione parziale (circa 9,4% dell'area centrale del mirino)</li> <li>• Misurazione spot (circa 2,3% dell'area centrale del mirino)</li> <li>• Misurazione media pesata al centro</li> </ul>
Intervallo di misurazione:	EV da 1 a 20 (a 23 °C con obiettivo EF 50 mm, f/1.4 USM, ISO 100)
Controllo esposizione:	Programma AE (Automatico, Creativa automatica, Programma), AE con priorità dei tempi di scatto, AE a priorità del diaframma, esposizione manuale, esposizione posa
Velocità ISO: (indice di esposizione consigliato)	Automatico, Creativa automatica: Impostata automaticamente su un valore ISO compreso tra 100 e 3200 P, Tv, Av, M, B: ISO 100 - 6400 (in incrementi di 1/3 di stop), Automatico o espansione ISO a ISO 12800
Compensazione esposizione:	Manuale e AEB (può essere impostata insieme alla compensazione dell'esposizione manuale) Valore massimo che è possibile impostare: ±5 stop con incrementi di 1/3 o 1/2 di stop (AEB ±3 stop).
Blocco AE:	Automatico: Con AF One-Shot e la misurazione valutativa, il blocco AE viene applicato quando si raggiunge la messa a fuoco Manuale: tramite pulsante del blocco AE

## • **Otturatore**

Tipo:	Otturatore con piano focale controllato elettronicamente
Velocità otturatore:	Da 1/8000 di secondo a 1/60 di secondo (modalità automatica), sincronizzazione X pari a 1/250 di secondo 1/8000 di secondo a 30 secondi, esposizione posa (intervallo di velocità dell'otturatore totale; l'intervallo disponibile varia in base alla modalità di scatto)

## • **Flash**

Flash incorporato:	Retrattile, flash ad estrazione automatica Numero guida: 12/39 (ISO 100, in metri) Copertura del flash: angolo di campo dell'obiettivo 15 mm Tempo di ricarica circa 3 secondi Unità principale wireless in dotazione
Flash esterno:	Speedlite serie EX (funzioni configurabili con la fotocamera)
Misurazione flash:	Flash automatico E-TTL II
Compensazione esposizione flash:	±3 stop con incrementi di 1/3 o 1/2 di stop
Blocco FE:	Disponibile
Terminale PC:	Disponibile

## • **Sistema di azionamento**

Modalità drive:	Singolo, continuo a velocità elevata, continuo a velocità ridotta, autoscatto con ritardo di 10 secondi/telecomando, autoscatto con ritardo di 2 secondi/telecomando
Velocità scatto continuo:	Velocità di scatto 8 scatti al secondo
Velocità di scatto massima:	JPEG Grande/Fine: circa 94 (126) scatti RAW: circa 15 (15) scatti RAW+JPEG Grande/Fine: circa 6 (6) scatti
	* Le cifre indicate si basano sugli standard di prova Canon (ISO 100 e Stile Foto Standard) con una scheda da 4 GB.
	* Le cifre tra parentesi si riferiscono a una scheda Ultra DMA (UDMA) da 4 GB e si basano sugli standard di prova Canon.

## • **Scatto in Live View**

Messa a fuoco:	Modalità Live, modalità Live con rilevamento viso (rilevamento contrasto) Modalità veloce (rilevamento differenza fase) Messa a fuoco manuale (ingrandimento 5x/10x possibile)
Modalità di misurazione:	Misurazione valutativa tramite sensore immagine
Intervallo di misurazione:	EV da 1 a 20 (a 23 °C con obiettivo EF 50 mm, f/1.4 USM, ISO 100)
Scatto silenziato:	Disponibile (Modalità 1 e 2)
Griglia:	Due tipi

## • Acquisizione filmati

Compressione filmato:	MPEG-4 AVC Velocità in bit (media) variabile
Formato di registrazione audio:	Linear PCM
Tipo file:	MOV
Dimensioni di registrazione e frequenza immagini:	1920x1080 (Full HD): 30p/25p/24p 1280x720 (HD) : 60p/50p 640x480 (SD) : 60p/50p * 30p: 29,97 fps, 25p: 25,0 fps, 24p: 23,976 fps, 60p: 59,94 fps, 50p: 50,0 fps
Dimensioni file:	1920x1080 (30p/25p/24p): circa 330 MB/min. 1280x720 (60p/50p) : circa 330 MB/min. 640x480 (60p/50p) : circa 165 MB/min.
Messa a fuoco:	La stessa dello scatto in Live View
Modalità di misurazione:	Misurazione valutativa e media pesata al centro con sensore di immagine * Impostata automaticamente dalla modalità AF
Intervallo di misurazione:	EV da 0 a 20 (a 23 °C con obiettivo EF 50 mm, f/1.4 USM, ISO 100)
Controllo esposizione:	Programma AE (compensazione dell'esposizione disponibile) per filmati ed esposizione manuale
Velocità ISO:	Impostata automaticamente con ISO compreso tra 100 e 6400, espandibile fino a 12800 Con l'esposizione manuale, viene impostata automaticamente/manualmente tra 100 e 6400
Registrazione audio:	Microfono monoaurale incorporato Terminale microfono stereo esterno disponibile
Griglia:	Due tipi

## • Monitor LCD

Tipo:	Monitor a colori a cristalli liquidi TFT
Dimensioni e punti:	3" con circa 920.000 punti (VGA)
Copertura:	Circa il 100%
Regolazione luminosità:	Automatica, manuale
Livello elettronico:	Disponibile
Lingua interfaccia:	25

## • Riproduzione delle immagini

Formati di visualizzazione delle immagini:	Singolo, singolo + informazioni (qualità di registrazione delle immagini, informazioni relative allo scatto, istogramma), Indice a 4 o 9 immagini, rotazione immagine possibile
Ingrandimento dello zoom:	Circa 1,5x - 10x

Metodi di scorrimento delle immagini:	Immagine singola, scorrimento per 10 o 100 immagini, per data di scatto, per cartella, per filmato, per immagine
Avviso aree sovraesposte:	Le aree sovraesposte lampeggiano
Presentazione:	Tutte le immagini, per cartella, per data, per filmato o immagine
Riproduzione filmato:	Attiva (monitor LCD, video/audio OUT, HDMI OUT) Altoparlante integrato

### • Stampa diretta

Stampanti compatibili:	Stampanti compatibili con PictBridge
Immagini stampabili:	Immagini JPEG e RAW
Ordine di stampa:	Compatibile con DPOF versione 1.1

### • Funzioni personalizzate

Funzioni personalizzate:	27
Impostazioni utente fotocamera:	Possono essere registrate nelle posizioni C1, C2, e C3 della ghiera di selezione
Registrazione My menu:	Disponibile
Informazioni copyright:	Immissione e inclusione disponibili

### • Interfaccia

Terminale audio/video OUT/digitale:	Uscita video analogico (compatibile con NTSC/PAL)/ audio stereo Per la comunicazione con il computer e la stampa diretta (equivalente a USB Hi-Speed)
Terminale OUT mini HDMI:	Tipo C (commutatore automatico di risoluzione)
Terminale IN microfono esterno:	Mini jack stereo da 3,5 mm di diametro
Terminale del telecomando:	Compatibile con telecomando tipo N3
Telecomando wireless:	Compatibile con Telecomando RC-1/RC-5
Terminale sistema di estensione:	Per il collegamento con il dispositivo wireless di trasmissione file WFT-E5

### • Alimentazione

Batteria:	Batteria LP-E6 (quantità 1) * L'alimentazione CA può essere fornita tramite il Kit adattatore ACK-E6 * Con l'impugnatura porta batteria BG-E7 è possibile utilizzare batterie formato AA/LR6
Informazioni sulla batteria:	Livello carica, Conteggio scatti, Prestazioni di ricarica
Durata batteria: (sulla base degli standard di verifica CIPA)	Con scatto dal mirino: Circa 800 scatti a 23 °C, circa 750 scatti a 0 °C Con scatto in Live View: Circa 220 scatti a 23 °C, circa 210 scatti a 0 °C



Tempo massimo di acquisizione filmato:	Circa 1 ore 20 min. a 23 °C Circa 1 ore 10 min. a 0 °C (Con batteria LP-E6 completamente carica)
--	--

### • Dimensioni e peso

Dimensioni (L x A x P):	148,2 x 110,7 x 73,5 mm
Peso:	Circa 820 g (solo corpo macchina)

### • Ambiente operativo

Temperatura operativa:	Da 0 °C a 40 °C
Umidità operativa:	85% o meno

### • Batteria LP-E6

Tipo:	Batteria ricaricabile agli ioni di litio
Tensione nominale:	7,2 V CC
Capacità batteria:	1800 mAh
Dimensioni (L x A x P):	38,4 x 21 x 56,8 mm
Peso:	Circa 80 g

### • Carica batteria LC-E6

Batterie compatibili:	Batteria LP-E6
Tempo di ricarica:	Circa 2 ore 30 min.
Carico nominale:	100-240 V CA, 50/60 Hz
Potenza nominale:	8,4 V CC/1,2 A
Temperatura operativa:	Da 5 °C a 40 °C
Umidità operativa:	85% o meno
Dimensioni (L x A x P):	69 x 33 x 93 mm
Peso:	Circa 130 g

### • Carica batteria LC-E6E

Batterie compatibili:	Batteria LP-E6
Lunghezza del cavo di alimentazione:	Circa 1 m
Tempo di ricarica:	Circa 2 ore e 30 min.
Carico nominale:	100-240 V CA, 50/60 Hz
Potenza nominale:	8,4 V CC/1,2 A
Temperatura operativa:	Da 5 °C a 40 °C
Umidità operativa:	85% o meno
Dimensioni (L x A x P):	69 x 33 x 93 mm
Peso:	Circa 125 g (escluso cavo di alimentazione)

• **EF-S 15-85 mm f/3.5-5.6 IS USM**

Angolo di campo:	Ampiezza diagonale: 84°30' - 18°25' Ampiezza orizzontale: 74°10' - 15°25' Ampiezza verticale: 53°30' - 10°25'
Struttura obiettivo:	17 elementi in 12 gruppi
Apertura minima:	f/22 - 36
Distanza di messa a fuoco minima:	0,35 m (dal piano del sensore di immagine)
Ingrandimento massimo:	0,21x (a 85 mm)
Campo visivo:	255 x 395 - 72 x 108 mm (a 0,35 m)
Image Stabilizer (Stabilizzatore d'immagine):	Obiettivo a decentramento
Dimensione filtro:	72 mm
Copriobiettivo:	E-72U
Diametro x lunghezza massimo:	81,6 x 87,5 mm
Peso:	Circa 575 g
Paraluce:	EW-78E (venduto separatamente)
Custodia:	LP1116 (venduto separatamente)

• **EF-S 18-135 mm f/3.5-5.6 IS**

Angolo di campo:	Ampiezza diagonale: 74°20' - 11°30' Ampiezza orizzontale: 64°30' - 9°30' Ampiezza verticale: 45°30' - 6°20'
Struttura obiettivo:	16 elementi in 12 gruppi
Apertura minima:	f/22 - 36
Distanza di messa a fuoco minima:	0,45 m (dal piano del sensore di immagine) (a 135 mm) * La distanza di messa a fuoco minima varia in base alla lunghezza focale dell'obiettivo.
Ingrandimento massimo:	0,21x (a 135 mm)
Campo visivo:	327 x 503 mm (a 0,49 m) - 75 x 112 mm (a 0,45 m)
Image Stabilizer (Stabilizzatore d'immagine):	Obiettivo a decentramento
Dimensione filtro:	67 mm
Copriobiettivo:	E-67U
Diametro x lunghezza massimo:	75,4 x 101 mm
Peso:	Circa 455 g
Paraluce:	EW-73B (venduta separatamente)
Custodia:	LP1116 (venduta separatamente)

### • EF 28-135 mm f/3.5-5.6 IS USM

Angolo di campo:	Ampiezza diagonale: 75° - 18° Ampiezza orizzontale: 65° - 15° Ampiezza verticale: 46° - 10°
Struttura obiettivo:	16 elementi in 12 gruppi
Apertura minima:	f/22 - 36
Distanza di messa a fuoco minima:	0,5 m (dal piano del sensore di immagine)
Ingrandimento massimo:	0,19x (a 135 mm)
Campo visivo:	551 x 355 - 188 x 125 mm (a 0,5 m)
Image Stabilizer (Stabilizzatore d'immagine):	Obiettivo a decentramento
Dimensione filtro:	72 mm
Copriobiettivo:	E-72U
Diametro x lunghezza massimo:	78,4 x 96,8 mm
Peso:	Circa 500 g
Paraluce:	EW-78B II (venduto separatamente)
Custodia:	LP1116 (venduta separatamente)

- Tutte le specifiche riportate sopra si basano sugli standard di prova Canon.
- Le specifiche e l'aspetto della fotocamera sono soggetti a modifiche senza preavviso.
- In caso di problemi con un obiettivo non Canon collegato alla fotocamera, consultare il produttore dell'obiettivo.

## Marchi

- Adobe è un marchio di Adobe Systems Incorporated.
  - CompactFlash è un marchio di SanDisk Corporation.
  - Windows è un marchio o un marchio registrato di Microsoft Corporation negli Stati Uniti e in altri paesi.
  - Macintosh e Mac OS sono marchi o marchi registrati di Apple Inc. negli Stati Uniti e in altri paesi.
  - HDMI, il logo HDMI e High-Definition Multimedia Interface sono marchi o marchi registrati di HDMI Licensing LLC.
  - Tutti gli altri nomi di prodotti e marchi menzionati nel presente manuale appartengono ai rispettivi proprietari.
- \* Questa fotocamera digitale supporta gli standard Design rule for Camera File System 2.0 e Exif 2.21 (denominato anche "Exif Print"). Exif Print è uno standard che consente di migliorare la compatibilità tra le fotocamere digitali e le stampanti. Quando si collega la fotocamera a una stampante compatibile con lo standard Exif Print, le informazioni relative allo scatto vengono incorporate per ottimizzare la stampa.

## Informazioni sulla licenza MPEG-4

"Questo prodotto viene concesso in licenza su brevetti di AT&T per lo standard MPEG-4 e può essere utilizzato per la codifica di contenuto video MPEG-4 e/o per la decodifica di contenuto video MPEG-4 codificato esclusivamente (1) per uso personale e non commerciale (2) ad opera di un fornitore di contenuti video con licenza di fornire video MPEG-4 su brevetti di AT&T. Nessuna licenza viene concessa o può essere ritenuta acquisita in relazione a qualsiasi altro utilizzo dello standard MPEG-4."

## About MPEG-4 Licensing

"This product is licensed under AT&T patents for the MPEG-4 standard and may be used for encoding MPEG-4 compliant video and/or decoding MPEG-4 compliant video that was encoded only (1) for a personal and non-commercial purpose or (2) by a video provider licensed under the AT&T patents to provide MPEG-4 compliant video. No license is granted or implied for any other use for MPEG-4 standard."

\* Notice displayed in English as required.

## Si consiglia l'utilizzo di accessori originali Canon.

Questo prodotto è progettato per ottenere prestazioni ottimali quando viene utilizzato con accessori originali Canon. Canon non si assume alcuna responsabilità per i danni a questo prodotto e/o per problemi come ad esempio incendi, ecc., provocati dal malfunzionamento di accessori non originali Canon (ad esempio, una fuoriuscita di liquidi presenti nella batteria e/o un'esplosione della batteria stessa). Tenere presente che questa garanzia non copre le richieste di interventi di assistenza derivanti dal malfunzionamento di accessori non originali Canon, anche se è possibile richiedere tali interventi a pagamento.

- Il carica batteria non è in grado di ricaricare batterie diverse dalla LP-E6.
- La batteria LP-E6 è concepita esclusivamente per modelli Canon. Canon non si assume alcuna responsabilità per eventuali danni o malfunzionamenti derivanti dall'uso della batteria con un carica batteria non compatibile o con altri prodotti.

## Norme di sicurezza

Attenersi alle norme di sicurezza riportate di seguito e utilizzare l'apparecchiatura in modo corretto per evitare di causare lesioni fisiche o danni materiali.

### Prevenzione di lesioni gravi o letali

- Per evitare il rischio di incendi, calore eccessivo, fuoriuscite di sostanze chimiche ed esplosioni, attenersi alle norme di sicurezza riportate di seguito:
  - Non utilizzare batterie, fonti di alimentazione e accessori non specificati nel presente manuale. Non utilizzare batterie di fabbricazione artigianale o modificate.
  - Evitare di causare il corto circuito, smontare o modificare la batteria o la batteria di backup. Non esporre a fonti di calore, saldare né immergere in acqua la batteria o la batteria di backup. Non sottoporre tali componenti a urti violenti.
  - Non inserire la batteria o la batteria di backup con polarità invertita (+ -).
  - Non inserire contemporaneamente batterie nuove e vecchie o di tipo diverso.
  - Non ricaricare la batteria se la temperatura ambiente non rientra nell'intervallo compreso tra 0° C e -40 °C. Non superare il tempo di ricarica.
  - Non inserire oggetti metallici tra i contatti elettrici della fotocamera, negli accessori, nei cavi di collegamento e così via.
- Tenere la batteria di backup fuori dalla portata dei bambini. Se un bambino ingerisce la batteria, consultare immediatamente un medico (le sostanze chimiche contenute nella batteria possono provocare lesioni a stomaco e intestino).
- Prima dello smaltimento della batteria o della batteria di backup, proteggere i contatti elettrici con nastro isolante per evitare che possano venire a contatto con altri oggetti metallici o batterie. Questa misura consente di prevenire il rischio di incendi o esplosioni.
- In caso di emissioni eccessive di fumo, calore o esalazioni durante la ricarica della batteria, scollegare immediatamente il carica batteria dalla presa per interrompere la ricarica e prevenire il rischio di incendi.
- Nel caso in cui la batteria o la batteria di backup perda liquidi, cambi colore, si deformi o emetta fumo o esalazioni, rimuoverla immediatamente. Prestare particolare attenzione per evitare di ustionarsi.
- Evitare che eventuali liquidi fuoriusciti dalla batteria vengano a contatto con occhi, pelle e indumenti poiché potrebbero causare cecità o lesioni cutanee. Nel caso in cui i liquidi della batteria vengano a contatto con occhi, pelle o indumenti, risciacquare immediatamente la parte interessata con abbondante acqua pulita senza strofinare. Consultare immediatamente un medico.
- Durante la ricarica, tenere l'apparecchiatura fuori dalla portata dei bambini. Un uso improprio del cavo può comportare il rischio di soffocamenti o folgorazioni.
- Non lasciare i cavi in prossimità di una fonte di calore. I cavi potrebbero deformarsi o la guaina isolante potrebbe fondersi e causare incendi o scosse elettriche.
- Non attivare il flash per fotografare un conducente alla guida di un'automobile per evitare di causare incidenti.
- Non far scattare il flash vicino agli occhi di una persona. Ciò potrebbe causare una temporanea riduzione della capacità visiva. Quando si utilizza il flash per fotografare un bambino, mantenersi a una distanza di almeno 1 metro.
- Prima di riporre la fotocamera o un accessorio, rimuovere la batteria e scollegare il cavo di alimentazione. Questa precauzione consente di evitare il rischio di scosse elettriche, dispersione di calore o incendi.
- Non utilizzare l'apparecchiatura in presenza di gas infiammabili. Questa precauzione consente di evitare il rischio di incendi o esplosioni.

- 
- Se l'apparecchiatura cade e l'involucro esterno si apre in modo da rendere visibili i componenti interni, non toccarli per evitare il rischio di scosse elettriche.
  - Non smontare né modificare l'apparecchiatura. I componenti interni ad alta tensione possono causare scosse elettriche.
  - Non guardare il sole o una sorgente luminosa estremamente forte attraverso la fotocamera o l'obiettivo. Ciò potrebbe causare danni agli occhi.
  - Tenere la fotocamera fuori dalla portata dei bambini piccoli per evitare il rischio di soffocamenti dovuti a un uso improprio della cinghia a tracolla.
  - Non conservare l'apparecchiatura in ambienti umidi o polverosi. Questa precauzione consente di evitare il rischio di incendi o scosse elettriche.
  - Prima di utilizzare la fotocamera su un aereo o in un ospedale, verificare che ne sia consentito l'uso. Le onde elettromagnetiche emesse dalla fotocamera potrebbero interferire con la strumentazione aerea o medica.
  - Per evitare il rischio di incendi e scosse elettriche, attenersi alle norme di sicurezza riportate di seguito:
    - Inserire sempre il cavo di alimentazione fino in fondo.
    - Non toccare i cavi di alimentazione con le mani umide.
    - Scollegare i cavi di alimentazione estraendo la spina senza tirare il cavo.
    - Non graffiare, tagliare o piegare eccessivamente il cavo né poggiarvi sopra oggetti pesanti. Non attorcigliare né legare i cavi.
    - Non collegare troppi cavi di alimentazione alla stessa presa.
    - Non utilizzare un cavo con la guaina isolante danneggiata.
  - Di tanto in tanto, scollegare il cavo di alimentazione e utilizzare un panno asciutto per rimuovere la polvere intorno alla presa. Se l'area circostante la presa è polverosa, umida o unta, la polvere depositata sulla presa di corrente potrebbe inumidirsi e causare un corto circuito con il rischio di incendi.
- 

## **Prevenzione di lesioni personali o danni all'apparecchiatura**

- 
- Non lasciare l'apparecchiatura all'interno di un'autovettura sotto il sole o in prossimità di una fonte di calore. L'apparecchiatura potrebbe surriscaldarsi e provocare ustioni.
  - Non trasportare la fotocamera mentre è installata sul treppiede per evitare il rischio di causare lesioni. Accertarsi che il treppiede sia in grado di sostenere la fotocamera e l'obiettivo.
  - Non lasciare l'obiettivo sotto il sole senza il copriobiettivo poiché potrebbe concentrare i raggi solari e provocare un incendio.
  - Non coprire né avvolgere il dispositivo di ricarica della batteria in un panno. A causa della mancata dispersione del calore, l'involucro esterno potrebbe deformarsi o prendere fuoco.
  - Se la fotocamera cade in acqua o se l'acqua o frammenti di metallo penetrano all'interno della fotocamera, rimuovere immediatamente la batteria e la batteria di backup. Questa precauzione consente di evitare il rischio di incendi o scosse elettriche.
  - Non utilizzare né lasciare la batteria o la batteria di backup in un ambiente surriscaldato. Ciò potrebbe causare la fuoriuscita dei liquidi presenti nella batteria o ridurre la durata della batteria stessa. La batteria potrebbe inoltre surriscaldarsi e causare ustioni.
  - Non utilizzare diluenti, benzene o altri solventi organici per pulire l'apparecchiatura. Ciò potrebbe causare incendi o danni alla salute.
- 

**Se il prodotto non funziona correttamente o sono necessari interventi di assistenza, contattare il rivenditore o il Centro di assistenza Canon più vicino.**

**Solo per l'Unione Europea e lo Spazio Economico Europeo.**



Questi simboli indicano che il prodotto non può essere smaltito con i rifiuti domestici, ai sensi della Direttiva RAEE (2002/96/CE), della Direttiva sulle Batterie (2006/66/CE) e/o delle leggi nazionali che attuano tali Direttive.

Se sotto il simbolo indicato sopra è riportato un simbolo chimico, in osservanza della Direttiva sulle batterie, tale simbolo indica la presenza di un metallo pesante (Hg = Mercurio, Cd = Cadmio, Pb = Piombo) nella batteria o nell'accumulatore con un livello di concentrazione superiore a una soglia applicabile specificata nella Direttiva sulle batterie.

Il prodotto deve essere conferito a un punto di raccolta designato, ad esempio il rivenditore in caso di acquisto di un nuovo prodotto simile oppure un centro di raccolta autorizzato per il riciclaggio di rifiuti di apparecchiature elettriche ed elettroniche (RAEE) nonché di batterie e accumulatori. Un trattamento improprio di questo tipo di rifiuti può avere conseguenze negative sull'ambiente e sulla salute umana a causa delle sostanze potenzialmente nocive solitamente contenute in tali rifiuti.

La collaborazione dell'utente per il corretto smaltimento di questo prodotto contribuirà a un utilizzo efficace delle risorse naturali ed eviterà di incorrere in sanzioni amministrative ai sensi dell'art. 255 e successivi del Decreto Legislativo n. 152/06.

Per ulteriori informazioni sul riciclaggio di questo prodotto, contattare le autorità locali, l'ente responsabile della raccolta dei rifiuti, un rivenditore autorizzato o il servizio di raccolta dei rifiuti domestici, oppure visitare il sito [www.canon-europe.com/environment](http://www.canon-europe.com/environment).

(Spazio Economico Europeo: Norvegia, Islanda e Liechtenstein)

# Indice

1280x720 .....	156
1920x1080 .....	156
640x480 .....	156

## A

A/V OUT .....	169, 176
Adobe RGB .....	82
AE a priorità del diaframma .....	100
AE con priorità dei tempi di scatto .....	98
AEB .....	105, 206, 207
AF → Messa a fuoco	
AI FOCUS (AF AI Focus) .....	86
AF AI Servo .....	52, 86
AI SERVO (AF AI Servo) .....	86
Caratteristiche .....	209, 210
AF One-Shot .....	85
ONE SHOT (AF One-Shot) .....	85
Aggiungi info rapporto dimensionale .....	216
Alimentazione	
Info batteria .....	230
Livello di carica .....	28
Presa di corrente domestica .....	234
Ricarica .....	24
Scatti disponibili .....	28, 59, 133
Spegnimento automatico .....	27, 44
Alta definizione .....	156, 169, 177
Anteprima profondità campo .....	101, 135
Area immagine .....	32
Attacco a slitta .....	130
Attacco treppiede .....	17
Audio/video OUT .....	169, 176
Auto Lighting Optimizer (ottimizzazione automatica della luce) .....	49, 75
Automatico .....	50
Autoscatto .....	94
Av (AE a priorità del diaframma) .....	100
Avviso aree sovraesposte .....	163

Azz. autom. ....	81
Azz. manuale .....	81

## B

B (Posa) .....	107
B/W .....	65, 67
Batteria → Alimentazione	
Bilanciamento del bianco .....	70, 229
Bracketing .....	74
Correzione .....	73
Personalizzato .....	71, 72
Bilanciamento del bianco personalizzato .....	72
Blocco AE .....	106, 220
Blocco della messa a fuoco .....	52
Blocco dello specchio .....	109, 215
Blocco FE .....	114, 220
Bracketing .....	74, 105

## C

<b>C1, C2, C3</b> .....	20, 223
<b>CA</b> (Creativa automatica) .....	53
Cancella impostazioni fotocamera .....	45
Cancellazione (immagine) .....	179
Carica batteria .....	22, 24
Cavo .....	3, 169, 176, 177
Cavo di connessione .....	234
Cinghia .....	23
Codici di errore .....	249
Comando a distanza .....	108
Compensazione dell'esposizione .....	104
Compensazione dell'esposizione flash .....	113
Con griglia .....	47, 136, 156
Contatti di sincronizzazione flash .....	16
Continuo .....	80
Contrasto .....	66
Coperchio dell'oculare .....	23, 108
Correzione dell'illuminazione periferica .....	76



Creativa automatica .....	53
Creazione/Selezione cartella .....	78

**D**

Data/Ora .....	42
Sostituzione batteria di data e ora ...	235
Dati eliminazione polvere .....	185
Dati verifica immagine.....	216
Diagramma del sistema .....	250
Dimensione file .....	59, 157, 163
DPOF .....	199

**E**

Effetto filtro (monocromo) .....	67
Effetto tonale (monocromo) .....	67
Eliminazione della polvere dalle immagini .....	183
Espansione AF.....	87, 89, 212
Esposizione manuale .....	102, 153
Esposizioni posa .....	107
Estensione .....	81

**F**

FEB .....	116
Filmato	
Con griglia .....	156
Controllo rapido .....	155
Dim. filmato reg. ....	156
Dimensioni file .....	157
Esposizione manuale .....	153
Frequenza immagini .....	156
Modalità AF .....	156
Modifica .....	173
Modifica della prima/ultima scena ...	173
Registraz. audio.....	157
Riproduzione .....	171
Scatto di foto.....	154
Scatto silenziato .....	157
Tempo registrazione .....	157
Timer misurazione .....	157
Visualizzazione .....	169
Visualizzazione informazioni ...	152

Visualizzazione sullo schermo di un televisore .....	169, 176
Fine (qualità di registrazione delle immagini) .....	59
Flash	
Blocco FE .....	114, 220
Compensazione dell'esposizione flash .....	113
Controllo flash .....	115
Copertura effettiva .....	112
Flash manual .....	116
Flash MULTI .....	116
Flash spento .....	54
Funzioni personalizzate .....	118
Riduzione occhi rossi .....	112
Sin. otturatore (1 <sup>o</sup> /2 <sup>a</sup> tendina) .....	117
Speedlite esterno .....	115, 129
Velocità di sincronizzazione flash .....	111, 207
Wireless .....	119
Formattazione (inizializzazione scheda CF).....	43
Fotocamera	
Cancella impostazioni fotocamera .....	45
Come impugnare la fotocamera .....	34
Vibrazioni della fotocamera .....	109
Visualizzazione impostazioni .....	228
Frequenza immagini .....	156
Full HD .....	149
Full High-Definition .....	156, 169, 177
Funzioni personalizzate .....	204
Cancella tutte .....	204

**G**

Ghiera di controllo rapido .....	37
Ghiera di selezione → Modalità di scatto	
Ghiera principale .....	36
Ghiera di controllo rapido .....	37
Ghiera principale .....	36
Grande (qualità di registrazione delle immagini) .....	59

<b>H</b>	
HDMI .....	169, 177
<b>I</b>	
Icona <b>MENU</b> .....	4
Icona ☆ .....	4
Illuminazione	
Mirino .....	213
Pannello LCD .....	37
Image Stabilizer (Stabilizzatore d'immagine) (obiettivo) .....	33
Immag.fedele .....	65
Immagine	
Auto-rotazione .....	182
Avviso aree sovraesposte .....	163
Cancellazione .....	179
Indice .....	165
Informazioni di scatto .....	163
Istogramma .....	164
Modalità di scorrimento (Metodi di scorrimento) .....	166
Protezione .....	178
Riproduzione automatica .....	174
Rotazione manuale .....	168
Vista ingrandita .....	167
Visualizzazione punto AF .....	163
Visualizzazione sullo schermo di un televisore .....	169, 176
Immagine in bianco e nero .....	65, 67
Immagine monocromatica .....	65, 67
Immagini	
Riproduzione .....	161
Impostazioni utente	
fotocamera .....	20, 223
Impugnatura porta batteria .....	28, 250
Incrementi livello esposizione .....	206
Informazioni sul copyright .....	225
Istogramma (Luminosità/RGB) .....	164
<b>J</b>	
JPEG .....	58

<b>K</b>	
Kit adattatore .....	234
<b>L</b>	
Livello di carica batteria .....	28
Livello elettronico ...	48, 134, 152, 221
Luce di conferma messa a fuoco .....	50
<b>M</b>	
M (esposizione manuale) .....	102
Malfunctionamento .....	243
Mantenimento apertura .....	101
Media (qualità di registrazione delle immagini) .....	59
Menu	
Impostazione delle funzioni .....	40
Impostazioni di menu .....	238
My menu .....	222
Messa a fuoco	
Acquisizione filmato .....	149
Area AF .....	87, 89, 212
Attivare funzione AF registrata .....	219
Caratteristiche AF .....	209, 210, 211, 219
Correzione dell'inquadratura .....	52
Fuori fuoco .....	51, 92, 142, 145
Luce ausiliaria AF .....	214
Messa a fuoco manuale ...	92, 145, 213
Modalità AF .....	84, 220, 229
Registrazione punto AF .....	214, 219
Scatto in Live View .....	131
Segnale acustico .....	50, 238
Selezione del punto AF ...	88, 220, 229
Soggetti difficili da mettere a fuoco .....	92, 142
Visualizzazione punto AF .....	213
Messa a fuoco a croce .....	91
Messa a fuoco automatica → Messa a fuoco	
Messa a fuoco manuale ...	92, 145, 213
Metodo di inseguimento .....	210
MF (messa a fuoco manuale) .....	92

Mirino .....	19
Illuminazione .....	213
Regolazione diottrica .....	34
Misurazione media pesata al centro .....	103
Misurazione parziale .....	103
Misurazione spot .....	103
Misurazione valutativa .....	103
Modalità di scatto .....	20
AE a priorità del diaframma .....	100
AE con priorità dei tempi di scatto .....	98
Automatico .....	50
Creativa automatica .....	53
Esposizione manuale .....	102
Posa .....	107
Programma AE .....	96
Modalità di scorrimento .....	166
Modalità drive .....	93, 229
Modalità selezione area AF .....	87, 89, 212
Modalità veloce (AF) .....	143
Modo Flash .....	116
Modo misurazione .....	103, 229
Monitor LCD .....	13
Impostazioni di menu .....	40, 238
Regolazione luminosità .....	181
Riproduzione delle immagini .....	161
Visualizzazione impostazioni di scatto .....	229
Multi-controller .....	36, 88
My menu .....	222
<b>N</b>	
Neutro .....	65
Nitidezza .....	66
Nome file .....	80
Nomenclatura .....	16
Normale (qualità di registrazione delle immagini) .....	58
Norme di sicurezza .....	261
NTSC .....	156, 240
Numero .....	80
Numero file .....	80

**O**

Obiettivo .....	21, 31
Correzione dell'illuminazione periferica .....	76
Rilascio blocco .....	32
Oculare .....	108
Off automatico .....	27, 44
Orologio .....	42

**P**

P (Programma AE) .....	96
Paesaggio .....	64
PAL .....	156, 240
Pannello LCD .....	18
Perdita di dettagli nelle aree luminose .....	163
Personalizzazione funzionamento pulsanti .....	215, 217
Piccola (qualità di registrazione delle immagini) .....	58
PictBridge .....	189
Pixel .....	58
Posa .....	107
Presa di corrente domestica .....	234
Presentazione .....	174
Pressione a metà .....	35
Pressione fino in fondo .....	35
Prestazioni ricarica .....	25, 230
Priorità tonalità .....	209
Priorità tonalità chiare .....	209
Profilo ICC .....	82
Programma AE .....	96
Variazione programma .....	97
Protezione (protezione delle immagini dall'eliminazione) .....	178
Pulizia .....	183
Pulizia del sensore .....	183
Pulsante AF-ON (attivazione AF) .....	35
Pulsante blocco AF .....	219

Pulsante di scatto .....	35
Punto AF .....	87

**Q**

<b>Q</b> (Controllo rapido) .....	38, 135, 155
Qualità di registrazione delle immagini ...	58

**R**

RAW .....	58, 60
RAW+JPEG .....	59, 61
Regolazione diottrica .....	34
Regolazione fine AF .....	211
Rettifica .....	207
Ricarica .....	24
Riduci disturbo lunghe esposizioni .....	208
Riduzione del disturbo Esposizioni prolungate .....	208
Riduzione disturbi Alta velocità ISO .....	208
Riduzione disturbi alta velocità ISO .....	208
Riduzione occhi rossi .....	112
Rilascio otturat. senza scheda .....	29
Riproduzione → Immagine	
Riproduzione automatica .....	174
Ritaglio (stampa) .....	197
Ritardo di 10 o 2 sec. 94	
Ritratto .....	64
Rotazione (immagine) .....	168, 182, 197
Rotazione automatica delle immagini verticali .....	182

**S**

Saturazione .....	66
Scatti possibili .....	28, 59, 133
Scatto con telecomando .....	108, 110
Scatto continuo .....	93, 229
Scatto in Live View .....	131
Con griglia .....	136
Controllo rapido .....	135

Messa a fuoco manuale .....	145
Mod. veloce (AF) .....	143
Modalità Live (AF) .....	138
Modalità Live con rilevamento viso (AF) .....	139
Scatti disponibili .....	133
Simulazione esposizione .....	136
Timer misurazione .....	137
Visualizzazione informazioni ...	134

Scatto Live View	
Scatto silenziato .....	137
Scatto silenziato .....	137, 157
Scatto singolo .....	93
Scheda .....	13, 29, 43
Avviso presenza scheda .....	29
Formattazione .....	43
Problema .....	30

Scheda CF → Scheda

Scheda di memoria → Scheda

Schermo di controllo rapido .....	38
Segnale acustico .....	50, 85, 238
Selettore della modalità di messa a fuoco .....	31, 92, 145
Selezione automatica (AF) .....	87, 90
Selezione automatica dei 19 punti AF .....	87, 90
Selezione automatica del punto AF .....	87, 90
Selezione della lingua .....	42
Selezione diretta (punto AF) .....	220
Selezione manuale (AF) .....	87, 89
Sensibilità inseguimento soggetto .....	209
Seppia (monocromo) .....	67
Simulazione esposizione .....	136
Sincronizzazione 1 <sup>a</sup> tendina .....	117
Sincronizzazione 2 <sup>a</sup> tendina .....	117
Sincronizzazione otturatore .....	117
Singoli punti AF .....	87, 89
Sistema video .....	156, 176, 240
Spazio colore .....	82

Speedlite esterno → Flash	
Spia di accesso .....	30
sRGB .....	82
Stampa .....	189
Correzione dell'inclinazione .....	197
Effetti di stampa .....	194
Impostazioni carta .....	192
Layout .....	193
Ordine stampa (DPOF) .....	199
Ritaglio .....	197
Stampa diretta → Stampa	
Stile Foto .....	64, 69
<b>T</b>	
Tabella delle funzioni disponibili ...	236
Telecomando wireless .....	110
Temperatura colore .....	72
Tempo di visione immagini .....	56
Terminale (digitale) USB .....	190
Terminale digitale .....	190
Terminale PC .....	16, 130
Tonalità col. ....	66
Tv (AE con priorità dei tempi di scatto) ...	98
<b>U</b>	
Ultra DMA (UDMA) .....	29, 59, 154
Unità flash non Canon .....	130
Utente .....	223
<b>V</b>	
Velocità di scatto massima .....	59, 60
Versione firmware .....	241
Velocità ISO .....	62, 153, 206, 229
Espansione ISO .....	206
Impostazione automatica .....	63
Impostazione incrementi .....	206
Vibrazioni della fotocamera .....	33, 35
Vista ingrandita .....	145, 167
Visualizzazione delle informazioni di scatto .....	163
Visualizzazione di una sola immagine .....	162
Visualizzazione impostazioni di scatto .....	229
Visualizzazione indice .....	165
Visualizzazione indice a 4 o 9 immagini .....	165
Visualizzazione sullo schermo di un televisore .....	169, 176
Volume (Riproduzione filmato) ....	172
<b>W</b>	
WB → Bilanciamento del bianco	
<b>Z</b>	
Zona AF .....	87, 90, 212





# Canon

## CANON INC.

30-2 Shimomaruko 3-chome, Ohta-ku, Tokyo 146-8501, Giappone

*Europa, Africa e Medio Oriente*

## CANON EUROPA N.V.

PO Box 2262, 1180 EG Amstelveen, Paesi Bassi

## CANON UK LTD

For technical support, please contact the Canon Help Desk:  
Canon UK, RCC Customer Service  
Unit 130, Centennial Park, Elstree, Herts, WD6 3SE, Regno Unito  
Helpdesk: 0844 369 0100 (5 pence/min from a BT landline, other costs may vary)  
Fax: 020 8731 4164  
[www.canon.co.uk](http://www.canon.co.uk)

## CANON FRANCE SAS

17, quai du Président Paul Doumer  
92414 Courbevoie cedex, Francia  
Hot line 0825 002 923 (0,15 €/min.)  
[www.canon.fr](http://www.canon.fr)

## CANON DEUTSCHLAND GmbH

Europark Fichtenhain A10, 47807 Krefeld, Germania  
Helpdesk: 0180 500 6022 (0,14 €/min.)  
[www.canon.de](http://www.canon.de)

## CANON ITALIA S.P.A.

Via Milano 8, I-20097 San Donato Milanese (MI), Italia  
Servizio clienti: 848 800519 (0,0787 € + 0,0143 €/min)  
Fax: 02-8248.4600  
[www.canon.it](http://www.canon.it)

## CANON ESPAÑA S.A.

Avenida de Europa nº 6. 28108 Alcobendas (Madrid)  
Helpdesk: 901.900.012 (€0,039/min)  
Fax: (+34) 91 411 77 80  
[www.canon.es](http://www.canon.es)

## CANON BELGIUM N.V. / S.A.

Berkenlaan 3, B - 1831 Diegem, Belgio  
Helpdesk : (02) 620.01.97 (0,053 € + 0,053 €/min)  
Fax: (02) 721.32.74  
[www.canon.be](http://www.canon.be)

## CANON LUXEMBOURG S.A.

Rue des Jones 21, L-1818 Howald, Lussemburgo  
Helpdesk : 27 302 054 (0,12 €/min)  
Fax: (352) 48 47 96232  
[www.canon.lu](http://www.canon.lu)

## CANON NEDERLAND N.V.

Bovenkerkerweg 59-61  
1185 XB Amstelveen The Netherlands  
Helpdesk: 0900 - 202 2915 (0,13 €/min)  
[www.canon.nl](http://www.canon.nl)

## CANON DANMARK A/S

Knud Højgaard Vej 1, DK-2860 Søborg, Danimarca  
Helpdesk: 70 20 55 15 (0,25 DKK + 0,25 DKK/min)  
Fax: 70 155 025  
[www.canon.dk](http://www.canon.dk)

## CANON NORGE as

Hallagerbakken 110, Postboks 33, Holmlia, 1201 Oslo, Norvegia  
Helpdesk: 23 50 01 43 (0,89 NOK + 0,49 NOK/min)  
[www.canon.no](http://www.canon.no)

## CANON OY

Kuluttajatuotteet, Huopalahdentie 24, PL1, 00351 Helsinki, Finlandia  
Helpdesk: 020 366 466 (0,02 €/min + pvm tai mpm)  
[www.canon.fi](http://www.canon.fi)

## CANON SVENSKA AB

Gustav III:s Boulevard 26, S-169 88 Solna, Svezia  
Helpdesk: +46 (0)8 519 923 69 (0,23 SEK + 0,45 SEK/min)  
Fax: +46 (0)8 97 20 01  
[www.canon.se](http://www.canon.se)

## CANON (SCHWEIZ) AG

Industriestrasse 12, 8305 Dietlikon, Svizzera  
Helpdesk: 0848 833 838 (0,08 CHF/min)  
[www.canon.ch](http://www.canon.ch)

## CANON AUSTRIA GmbH

Oberlaaer Strasse 233, A - 1110 Wien, Austria  
Helpdesk: 0810 081009 (0,07 €/min)  
[www.canon.at](http://www.canon.at)

## CANON PORTUGAL, S.A.

Rua Alfredo Silva, 14 - Alfragide, 2610-016 Amadora, Portogallo  
Helpdesk: +351 21 42 45 190 (€0,0847 + €0,031/min)  
[www.canon.pt](http://www.canon.pt)

**WEB SELF-SERVICE:** [www.canon-europe.com](http://www.canon-europe.com)

Il presente Manuale di istruzioni è valido da settembre 2009. Per informazioni sulla compatibilità della fotocamera con gli accessori e gli obiettivi introdotti sul mercato successivamente a questa data, contattare un Centro di assistenza Canon.