

# Online- Benutzerhandbuch

**DCP-L2510D**

**DCP-L2530DW**

**DCP-L2537DW**

**DCP-L2550DN**

**MFC-L2710DN**

**MFC-L2710DW**

**MFC-L2730DW**

**MFC-L2750DW**

## Inhaltsverzeichnis

<b>Vor der Verwendung des Brother-Geräts</b> .....	<b>1</b>
Definitionen der Hinweise .....	2
Warenzeichen .....	3
Wichtiger Hinweis.....	4
<b>Einführung in Ihr Brother-Gerät</b> .....	<b>5</b>
Überblick über das Funktionstastenfeld .....	6
Überblick über das Funktionstastenfeld .....	11
Überblick über das Touchscreen-Display .....	12
So navigieren Sie durch das Touchscreen-Display .....	15
Überblick über den Einstellungsbildschirm .....	17
Zugriff auf die Brother-Dienstprogramme (Windows®).....	18
Deinstallieren der Brother-Software und -Treiber (Windows®).....	20
<b>Papiermanagement</b> .....	<b>21</b>
Einlegen von Papier .....	22
Einlegen von Papier und Drucken über die Papierkassette .....	23
Einlegen und Bedrucken von Papier in der manuellen Zufuhr .....	26
PapierEinstellungen.....	33
Ändern des Papierformats und Druckmediums.....	34
Ändern der Papierformatprüfung .....	35
Empfohlene Druckmedien.....	36
Einlegen von Dokumenten .....	37
Einlegen von Dokumenten in den automatischen Vorlageneinzug (ADF).....	38
Auflegen von Dokumenten auf das Scannerglas .....	40
Nicht scanbare und bedruckbare Bereiche .....	41
Verwenden von Spezialpapier.....	42
<b>Drucken</b> .....	<b>43</b>
Drucken über den Computer (Windows®).....	44
Drucken eines Dokuments (Windows®) .....	45
Druckeinstellungen (Windows®).....	47
Ändern von Standarddruck-Einstellungen (Windows®).....	52
Drucken eines Dokuments mit dem BR-Script3-Druckertreiber (PostScript® 3™ Sprachemulation) (Windows®) .....	53
Überwachen des Gerätestatus mit dem Computer (Windows®) .....	54
Drucken über den Computer (Mac).....	55
Drucken eines Dokuments (Mac) .....	56
Druckoptionen (Mac) .....	57
Überwachen des Gerätestatus mit dem Computer (Mac) .....	62
Abbrechen eines Druckauftrags.....	64
Testdruck.....	65
<b>Scannen</b> .....	<b>66</b>
Scannen über die Scantasten des Brother-Gerätes .....	67
Scannen von Fotos und Grafiken .....	68
Speichern gescannter Daten in einem Ordner als PDF-Datei.....	71
Scan to bearbeitbare Textdatei (OCR) .....	74

Scan to E-Mail Anhang.....	77
Scan-to-FTP .....	80
Scan to Netzwerk (Windows®) .....	85
Web Services zum Scannen in Ihrem Netzwerk (Windows® 7, Windows® 8 und Windows® 10).....	92
Ändern der Scan-Schaltflächeneinstellungen über ControlCenter4 (Windows®).....	97
Ändern der Scan-Schaltflächeneinstellungen über Brother iPrint&Scan (Mac) .....	101
Konfigurieren des Zertifikats für signierte PDFs .....	102
Deaktivieren des Scannens über den Computer.....	103
Scannen über den Computer (Windows®).....	104
Scannen mit dem ControlCenter4-Standardmodus (Windows®) .....	105
Scannen mit dem ControlCenter4 Erweiterter-Modus (Windows®).....	123
Scannen mit Nuance™ PaperPort™ 14SE oder anderen Windows®-Anwendungen .....	140
Scannen mit Windows®-Fax und -Scan .....	145
Scannen über den Computer (Mac).....	148
Scannen mit Brother iPrint&Scan (Mac).....	149
Scannen mit TWAIN-kompatiblen Anwendungen (Mac) .....	150
Konfigurieren der Scaneinstellungen mit Web Based Management.....	154
Einstellen des Scandateinamens mit Web Based Management.....	155
<b>Kopieren.....</b>	<b>156</b>
Kopieren eines Dokuments .....	157
Vergrößern oder verkleinern von kopierten Bildern.....	159
Erstellen von N auf 1-Kopien mit der Seitenlayoutfunktion .....	161
Sortieren von Kopien.....	163
Kopieren eines Ausweises .....	165
Kopieren beider Seiten des Papiers (beidseitiges Kopieren).....	167
Kopieroptionen .....	170
<b>Faxen .....</b>	<b>173</b>
Senden eines Faxes .....	174
Senden eines Faxes.....	175
Senden eines beidseitigen Faxes vom Vorlageneinzug .....	179
Manuelles Senden eines Faxes .....	180
Senden eines Faxes am Ende einer Unterhaltung.....	181
Senden des gleichen Faxes an mehr als einen Empfänger (Rundsenden) .....	182
Senden eines Faxes in Echtzeit .....	186
Senden eines Faxes zu einer festgelegten Zeit (zeitversetztes Fax).....	187
Hinzufügen eines Fax-Deckblatts.....	189
Abbrechen eines laufenden Faxvorgangs.....	192
Prüfen und Abbrechen eines anstehenden Faxes .....	193
Faxoptionen.....	194
Empfangen einer Faxnachricht .....	196
Empfangsmoduseinstellungen .....	197
Speicherempfangsoptionen.....	210
Faxfernabfrage .....	219
Sprachbetrieb und Faxnummern.....	225
Sprachsteuerungen .....	226
Speichern von Faxnummern .....	228

Wählen einer Nummer über die Zielwahl .....	232
Wählen einer Nummer über Kurzwahl .....	235
Einrichten von Gruppen für das Rundsenden .....	238
Kombinieren von Adressbuchnummern .....	244
Telefondienste und externe Geräte .....	246
Anrufererkennung.....	247
Einstellen der Telefonleitungsart .....	249
Externer Anrufbeantworter (AB) .....	252
Externes Telefon und Nebenanschluss .....	255
Mehrleitungsanschlüsse (PBX) .....	261
Faxberichte .....	262
Drucken eines Sendeberichts .....	263
Ausdrucken eines Faxjournals .....	264
PC-FAX .....	266
PC-FAX für Windows® .....	267
PC-FAX für Mac .....	292
<b>Netzwerk .....</b>	<b>295</b>
Unterstützte grundlegende Netzwerkfunktionen .....	296
Netzwerkverwaltungssoftware und Dienstprogramme .....	297
Informationen zur Netzwerkverwaltungssoftware und den Dienstprogrammen .....	298
Weitere Methoden zum Konfigurieren des Brother-Gerätes für ein Wireless-Netzwerk .....	300
Vor der Konfiguration des Brother-Geräts für ein Wireless-Netzwerk .....	301
Konfigurieren des Gerätes für ein Wireless-Netzwerk .....	302
Konfigurieren des Geräts für ein Wireless-Netzwerk mit der Tastendruckfunktion des WPS (Wi-Fi Protected Setup™).....	303
Konfigurieren des Geräts für ein Wireless-Netzwerk über das PIN-Verfahren des WPS (Wi-Fi Protected Setup™).....	305
Konfigurieren des Geräts für ein Wireless-Netzwerk mit dem Einrichtungsassistenten des Funktionstastenfelds des Geräts.....	309
Konfigurieren des Geräts für ein Wireless-Netzwerk wenn die SSID nicht gesendet wird.....	312
Verwenden von Wi-Fi Direct®.....	315
Erweiterte Netzwerkfunktionen .....	329
Netzwerk-Konfigurationsbericht drucken.....	330
Drucken des WLAN-Berichts.....	331
Synchronisieren der Uhrzeit mit dem SNTP-Server mit Web Based Management.....	334
Technische Informationen für fortgeschrittene Benutzer .....	339
Zurücksetzen der Netzwerkeinstellungen auf die werkseitigen Einstellungen .....	340
<b>Sicherheit.....</b>	<b>341</b>
Sperren der Geräteeinstellungen .....	342
Überblick Einstellungssperre .....	343
Netzwerksicherheitsfunktionen .....	347
Vor der Verwendung der Netzwerk-Sicherheitsfunktionen .....	348
Benutzersperre 3.0 .....	349
Sicheres Verwalten des Netzwerkgerätes mit SSL/TLS.....	355
Sicheres Senden einer E-Mail.....	389
<b>Mobile/Web Connect.....</b>	<b>394</b>
Brother Web Connect.....	395

Brother Web Connect – Überblick.....	396
Mit Brother Web Connect verwendete Onlinedienste.....	397
Bedingungen für die Verwendung von Brother Web Connect.....	399
Einrichten von Brother Web Connect.....	403
Scannen und Hochladen von Dokumenten über Brother Web Connect.....	413
Herunterladen und Drucken von Dokumenten über Brother Web Connect.....	414
Google Cloud Print.....	417
Google Cloud Print – Überblick.....	418
Vor der Verwendung von Google Cloud Print.....	419
Drucken von Google Chrome™ oder Chrome OS™.....	423
Drucken von Google Drive™ for Mobile.....	424
Drucken von Gmail™ Webmail Service for Mobile.....	425
AirPrint.....	426
AirPrint – Überblick.....	427
Vor der Verwendung von AirPrint.....	428
Drucken mit AirPrint.....	431
Scannen mit AirPrint.....	435
Senden eines Faxes mit AirPrint (für MFC-Modelle).....	438
Mobiles Drucken für Windows®.....	441
Mopria® Print Service.....	442
Brother iPrint&Scan für Mobilgeräte.....	443
Near-Field Communication (NFC).....	444
<b>ControlCenter.....</b>	<b>445</b>
ControlCenter4 (Windows®).....	446
Ändern des Betriebsmodus von ControlCenter4 (Windows®).....	447
Scannen mit dem ControlCenter4-Standardmodus (Windows®).....	449
Scannen mit dem ControlCenter4 Erweiterter-Modus (Windows®).....	450
Einrichten von Brother-Geräten mit ControlCenter4 (Windows®).....	451
Erstellen einer benutzerdefinierten Registerkarte mit ControlCenter4 Erweiterter Modus (Windows®).....	453
<b>Brother iPrint&amp;Scan für Windows® und Mac.....</b>	<b>455</b>
Übersicht über Brother iPrint&Scan.....	456
<b>Problemlösung.....</b>	<b>457</b>
Fehler- und Wartungsmeldungen.....	458
Fehlermeldungen bei der Verwendung der Funktion Brother Web Connect.....	468
Dokumentenstau.....	470
Gestautes Dokument im Deckel des automatischen Vorlageneinzugs (ADF).....	471
Das Dokument hat sich unter der Dokumentabdeckung gestaut.....	472
Entfernen kleiner Papierstücke, die sich im ADF gestaut haben.....	473
Papierstau.....	474
Das Papier hat sich in der Papierkassette gestaut.....	475
Das Papier hat sich in der Papierausgabe gestaut.....	477
Papierstau hinten.....	478
Das Papier hat sich im Inneren des Geräts gestaut.....	480
Papierstau in der Kassette für beidseitigen Druck.....	482
Druckprobleme.....	484

Verbessern der Druckqualität.....	487
Telefon- und Faxprobleme .....	493
Einstellen der Wählton-Erkennung.....	498
Einstellen der Telefonleitungscompatibilität für Interferenzen und VoIP-Systeme .....	499
Netzwerkprobleme .....	501
Fehlermeldungen bei Netzwerkproblemen.....	502
Wo finde ich die Netzwerkeinstellungen meines Brother-Gerätes? .....	504
Ich kann die Konfiguration des Wireless-Netzwerkes nicht abschließen .....	505
Verwenden des Tools zur Reparatur der Netzwerkverbindung (Windows®).....	507
Das Brother-Gerät kann nicht über das Netzwerk drucken, scannen oder PC-Faxe empfangen....	508
Ich möchte prüfen, ob meine im Netzwerk angeschlossenen Geräte richtig funktionieren.....	511
Probleme mit Google Cloud Print.....	513
AirPrint-Probleme.....	514
Sonstige Probleme.....	515
Übertragen der Faxe oder des Faxjournalberichts.....	517
Übertragen von Faxen auf ein anderes Faxgerät.....	518
Übertragen von Faxen auf den Computer.....	519
Übertragen des Faxjournalberichts auf ein anderes Faxgerät .....	521
Geräteinformationen .....	522
Überprüfen der Seriennummer.....	523
Überprüfen der Firmware-Version .....	524
Zurücksetzen-Funktionsüberblick.....	525
Zurücksetzen des Brother-Geräts .....	527
<b>Routinewartung .....</b>	<b>529</b>
Verbrauchsmaterialien ersetzen.....	530
Ersetzen der Tonerkassette.....	532
Austauschen der Trommeleinheit.....	535
Reinigen des Geräts .....	537
Reinigen des Scanners .....	539
Reinigen des Touchscreen-Displays .....	540
Reinigen des Koronadrahts .....	541
Reinigen der Trommeleinheit mit Trommelfleck-Druck.....	542
Reinigen der Papieraufnahmerollen .....	548
Überprüfen der verbleibenden Teilelebensdauer .....	549
Verpacken und Versenden des Brother-Geräts .....	550
<b>Geräteeinstellungen.....</b>	<b>552</b>
Ändern der Geräteeinstellungen am Funktionstastenfeld .....	553
Bei einem Stromausfall (Speicher).....	554
Allgemeine Einstellungen .....	555
Speichern der bevorzugten Einstellungen als Favoriten .....	578
Druckberichte .....	581
Einstellungs- und Funktionstabellen.....	584
Ändern der Geräteeinstellungen auf dem Computer .....	613
Ändern der Geräteeinstellungen mit Web Based Management .....	614
Ändern der Geräteeinstellungen mit Remote Setup.....	619
<b>Anhang.....</b>	<b>630</b>
Technische Daten.....	631

---

Home > Inhaltsverzeichnis

So geben Sie Text über das Brother-Gerät ein .....	639
Verbrauchsmaterialien .....	642
Informationen zu Recyclingpapier .....	644
Brother-Nummern .....	645







## Vor der Verwendung des Brother-Geräts

- [Definitionen der Hinweise](#)
- [Warenzeichen](#)
- [Wichtiger Hinweis](#)



## Definitionen der Hinweise

Wir verwenden die folgenden Symbole und Konventionen in dieser Bedienungsanleitung:

 <b>WARNUNG</b>	WARNUNG weist auf eine potentiell gefährliche Situation hin, die bei Nichtvermeidung zu tödlichen oder schweren Verletzungen führen kann.
 <b>VORSICHT</b>	VORSICHT weist auf eine potenziell gefährliche Situation hin, die bei Nichtvermeidung zu leichten oder mittelschweren Verletzungen führen kann.
<b>WICHTIG</b>	WICHTIG weist auf eine potenziell gefährliche Situation hin, die bei Nichtvermeidung zu Sachschäden oder zu Funktionsausfall des Gerätes führen kann.
<b>HINWEIS</b>	HINWEIS zur Betriebsumgebung, zu Installationsbedingungen oder besonderen Einsatzbedingungen.
	Tipp-Symbole verweisen auf hilfreiche Hinweise und ergänzende Informationen.
	Die Warnzeichen für gefährliche elektrische Spannung warnen vor Stromschlaggefahr.
	Die Warnzeichen für Feuer warnen vor Feuergefahr.
	Das Symbol für heiße Geräteteile weist auf heiße Teile des Gerätes hin, die nicht berührt werden sollen.
	Verbotssymbole kennzeichnen Aktionen, die nicht zulässig sind.
<b>Fett</b>	Fettdruck kennzeichnet Schaltflächen auf dem Funktionstastenfeld des Gerätes oder Optionen und Schaltflächen auf dem Computer-Bildschirm.
<i>Kursiv</i>	Kursive Schrift hebt wichtige Punkte hervor oder verweist auf verwandte Themen.
Courier New	Text in der Schriftart Courier New kennzeichnet Meldungen, die im Gerätedisplay angezeigt werden.



### Zugehörige Informationen

- [Vor der Verwendung des Brother-Geräts](#)

## Warenzeichen

BROTHER ist entweder eine Marke oder eine eingetragene Marke von Brother Industries, Ltd.

Microsoft, Windows, Windows Server, SharePoint, Internet Explorer, Outlook, PowerPoint, Excel, OneNote und OneDrive sind eingetragene Warenzeichen oder Warenzeichen der Microsoft Corporation in den USA und/oder anderen Ländern.

Apple, Mac, Safari, AirPrint, das AirPrint-Logo, iPad, iPhone und iPod touch sind Warenzeichen von Apple Inc., die in den USA und anderen Ländern eingetragen sind.

macOS ist ein Warenzeichen von Apple Inc.

App Store ist eine Dienstleistungsmarke der Apple Inc.

Nuance und PaperPort sind Warenzeichen oder eingetragene Warenzeichen von Nuance Communications, Inc. bzw. angeschlossenen Gesellschaften in den USA und/oder anderen Ländern.

PostScript und PostScript 3 sind eingetragene Warenzeichen oder Warenzeichen von Adobe Systems Incorporated in den USA und/oder anderen Ländern.

Wi-Fi, Wi-Fi Alliance und Wi-Fi Direct sind eingetragene Warenzeichen von Wi-Fi Alliance®.

WPA, WPA2, Wi-Fi CERTIFIED, Wi-Fi Protected Setup und das Wi-Fi Protected Setup-Logo sind Warenzeichen von Wi-Fi Alliance®.

Android, Gmail, Google Cloud Print, Google Drive, Google Chrome, Chrome OS und Google Play sind Warenzeichen von Google, Inc. Die Verwendung dieser Warenzeichen unterliegt der Erlaubnis von Google.

Mopria® und das Mopria®-Logo sind eingetragene Warenzeichen und Dienstleistungsmarken von Mopria Alliance, Inc. in den Vereinigten Staaten und anderen Ländern. Die unbefugte Nutzung ist streng untersagt.

Mozilla und Firefox sind eingetragene Warenzeichen der Mozilla Foundation.

Intel ist ein Warenzeichen der Intel Corporation in den USA und/oder anderen Ländern.

Evernote und das Evernote Elephant-Logo sind Warenzeichen der Evernote Corporation und werden unter Lizenz verwendet.

Die Bluetooth®-Wortmarke ist ein eingetragenes Warenzeichen und Eigentum der Bluetooth SIG, Inc. und jede Verwendung dieser Marken durch Brother Industries, Ltd. erfolgt unter Lizenz.

WordPerfect ist ein eingetragenes Warenzeichen der Corel Corporation und/oder ihrer Tochtergesellschaften in Kanada, den USA und/oder anderen Ländern.

Jedes Unternehmen, deren Softwaretitel in diesem Handbuch genannt sind, verfügt für seine proprietären Programme über gesonderte Softwarelizenzvereinbarungen.

**Alle Handelsnamen und Produktnamen von Unternehmen, die in Brother-Produkten, den entsprechenden Dokumenten und anderen Materialien erwähnt werden, sind Warenzeichen oder eingetragene Warenzeichen der jeweiligen Unternehmen.**



### Zugehörige Informationen

- [Vor der Verwendung des Brother-Geräts](#)

## Wichtiger Hinweis

- Verwenden Sie dieses Produkt nur in dem Land, in dem Sie es gekauft haben, da es in anderen Ländern eventuell gegen die Telekommunikationsbestimmungen und Anschlussvorschriften verstößt.
- Nicht alle Modelle sind in allen Ländern verfügbar.
- Windows® 10 bezieht sich in diesem Dokument auf Windows® 10 Home, Windows® 10 Pro, Windows® 10 Education und Windows® 10 Enterprise.
- Windows Server® 2008 steht in diesem Dokument für Windows Server® 2008 und Windows Server® 2008 R2.
- In dieser Bedienungsanleitung werden die Displaymeldungen des MFC-L2750DW verwendet, wenn nicht anders angegeben.
- In dieser Bedienungsanleitung werden die Abbildungen des MFC-L2750DW verwendet, wenn nicht anders angegeben.
- Die Bildschirme in diesem Benutzerhandbuch dienen nur Illustrationszwecken und können sich von den tatsächlichen Bildschirmen unterscheiden.
- Sofern nicht anders angegeben, stammen die Bildschirme in diesem Handbuch von Windows® 7 und macOS v10.10.5. Die Bildschirme auf Ihrem Computer können abhängig von Ihrem Betriebssystem abweichen.
- Die Inhalte in dieser Anleitung und die Produktspezifikationen können ohne vorherige Ankündigung geändert werden.
- Dieses Handbuch gilt sowohl für MFC- als auch für DCP-Modelle.
- Nicht alle Funktionen sind in Ländern, für die entsprechende Exportverbote gelten, verfügbar.



### Zugehörige Informationen

- [Vor der Verwendung des Brother-Geräts](#)

## Einführung in Ihr Brother-Gerät

- Überblick über das Funktionstastenfeld
- Überblick über das Funktionstastenfeld
- Überblick über das Touchscreen-Display
- So navigieren Sie durch das Touchscreen-Display
- Überblick über den Einstellungsbildschirm
- Zugriff auf die Brother-Dienstprogramme (Windows®)

## Überblick über das Funktionstastenfeld

Für folgende Modelle: DCP-L2510D/DCP-L2530DW/DCP-L2537DW/DCP-L2550DN/MFC-L2710DN/  
MFC-L2710DW

Das Funktionstastenfeld kann je nach Modell unterschiedlich sein.

### MFC-L2710DN/MFC-L2710DW

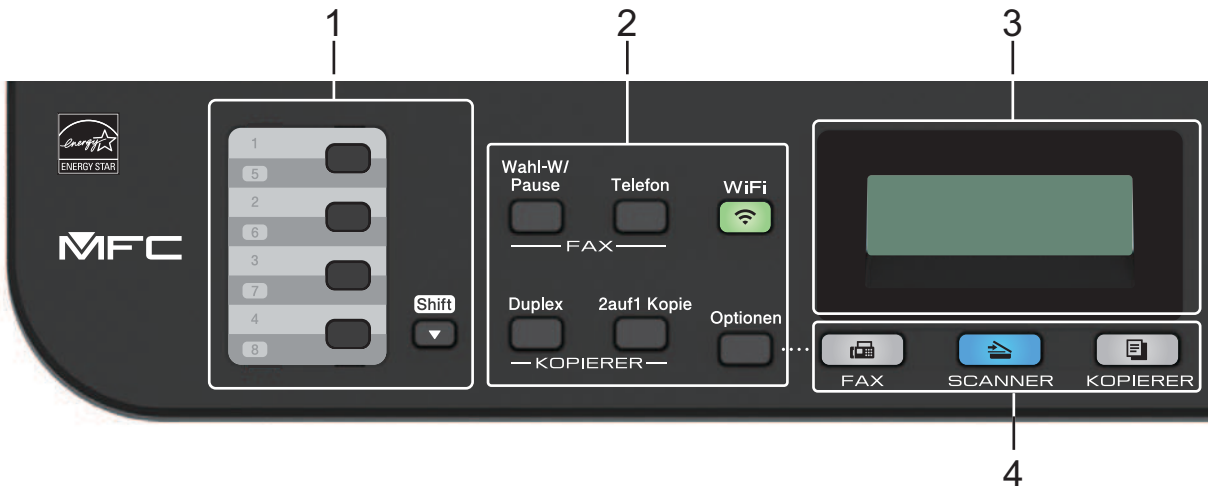

#### 1. Zielwahlstasten

Speichern und rufen Sie bis zu acht Fax- und Telefonnummern ab.

Um die gespeicherten Zielwahl-Fax- und -Telefonnummern 1-4 aufzurufen, drücken Sie die Zielwahl Taste, die dieser Nummer zugewiesen ist. Um auf die gespeicherten Zielwahl-Fax- und -Telefonnummern 5-8 zuzugreifen, halten Sie **Shift** gedrückt, während Sie die Taste drücken.

#### 2. Funktionstasten

##### Wahl-W/Pause (Redial/Pause)

Drücken Sie diese Taste, um die letzte angerufene Nummer zu wählen. Diese Taste fügt auch eine Pause ein, wenn Sie Nummern im Rufnummernverzeichnis programmieren oder eine Nummer manuell wählen.

##### Telefon (Tel/R)

Drücken Sie **Telefon (Tel/R)**, um ein Telefongespräch zu führen, nachdem Sie den externen Hörer während des schnellen F/T-Doppelklingeltons abgehoben haben.

Wenn das Gerät an eine PBX-Leitung angeschlossen ist, verwenden Sie diese Taste, um auf eine externe Leitung zuzugreifen, eine Vermittlung zurückzurufen oder einen Anruf an einen anderen Nebenanschluss weiterzuleiten.

##### WiFi (für Wireless-Modelle)

Drücken Sie die Taste **WiFi** und starten Sie das Wireless-Installationsprogramm auf Ihrem Computer. Befolgen Sie die Anweisungen auf dem Bildschirm, um eine Wireless-Verbindung zwischen dem Gerät und dem Netzwerk einzurichten.

Wenn die **WiFi**-Anzeige leuchtet, ist das Brother-Gerät mit einem Wireless-Access Point verbunden. Wenn die Anzeige **WiFi** blinkt, besteht keine Wireless-Verbindung oder das Gerät verbindet sich gerade mit einem Wireless-Access Point.

##### Faxauflösung (Resolution) (nur für bestimmte Modelle)

Drücken Sie diese Taste, um die Faxauflösung zu ändern.

##### 2auf1 Kopie (2 in 1 (ID) Copy)

Drücken Sie diese Taste, um beide Seiten eines Ausweises auf eine Seite zu kopieren.

### Duplex (2-sided)

Drücken Sie diese Taste, um beide Seiten einer Papierseite zu bedrucken.

### Optionen (Options)

Drücken Sie diese Taste, um auf vorübergehende Einstellungen zum Faxen, Scannen oder Kopieren zuzugreifen.

### 3. Flüssigkristalldisplay (LCD)

Zeigt Meldungen an, die Ihnen helfen, das Gerät einzurichten und zu verwenden.

Während sich das Gerät im Energiesparmodus befindet, zeigt das Display diese Meldung an:

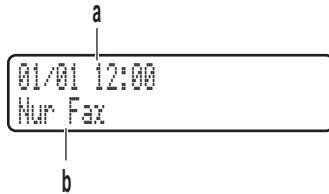

a. Datum und Uhrzeit

b. Empfangsmodus

Wenn Sie **KOPIERER (COPY)** drücken, erscheint im Display:

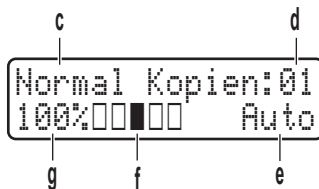

c. Art der Kopie

d. Anzahl Kopien

e. Qualität

f. Kontrast

g. Kopierverhältnis

### 4. Modustasten

#### FAX

Drücken Sie die Taste, um das Gerät in den Faxmodus zu schalten.

#### SCANNER (SCAN)

Drücken Sie diese Taste, um das Gerät auf Scanmodus zu setzen.

#### KOPIERER (COPY)

Drücken Sie die Taste, um das Gerät in den Kopiermodus zu schalten.



## 5. Menütasten

### Storno (Clear)

Drücken Sie diese Taste, um eingegebene Daten zu löschen oder die aktuelle Einstellung abzubrechen.

### Menü (Menu)

Drücken Sie diese Taste, um das Menü zur Programmierung der Geräteeinstellungen aufzurufen.

### OK

Drücken Sie diese Taste, um die Geräteeinstellungen zu speichern.

### ◀ oder ▶

Drücken Sie diese Taste, um in der Menüauswahl rückwärts und vorwärts zu blättern.

### ▲ oder ▼

- Drücken Sie diese Taste, um in den Menüs und Optionen vorwärts und rückwärts zu blättern.
- Drücken Sie diese Taste, um die Auflösung im Faxmodus zu ändern.





Drücken Sie , um die Kurzwahlnummern aufzurufen.

## 6. Zifferntasten

- Nutzen Sie diese Tasten zum Wählen von Fax- und Telefonnummern.
- Verwenden Sie sie zur Eingabe von Text oder Zeichen als Tastatur.

## 7. Ein-/Ausschalten

- Schalten Sie das Gerät ein, indem Sie  drücken.
- Schalten Sie das Gerät aus, indem Sie  gedrückt halten. Das Display zeigt [Beenden] an und bleibt einige Sekunden eingeschaltet, bevor es sich selbst ausschaltet. Wenn Sie ein externes Telefon oder einen Anrufbeantworter angeschlossen haben, sind diese immer verfügbar.

## 8. Stopp (Stop/Exit)

- Drücken Sie diese Taste, um einen Vorgang zu stoppen.
- Drücken Sie diese Taste, um ein Menü zu verlassen.



## 9. Start

- Drücken Sie diese Taste, um den Faxsendevorgang zu starten.
- Drücken Sie diese Taste, um mit dem Kopieren zu beginnen.
- Drücken Sie diese Taste, um mit dem Scannen von Dokumenten zu beginnen.

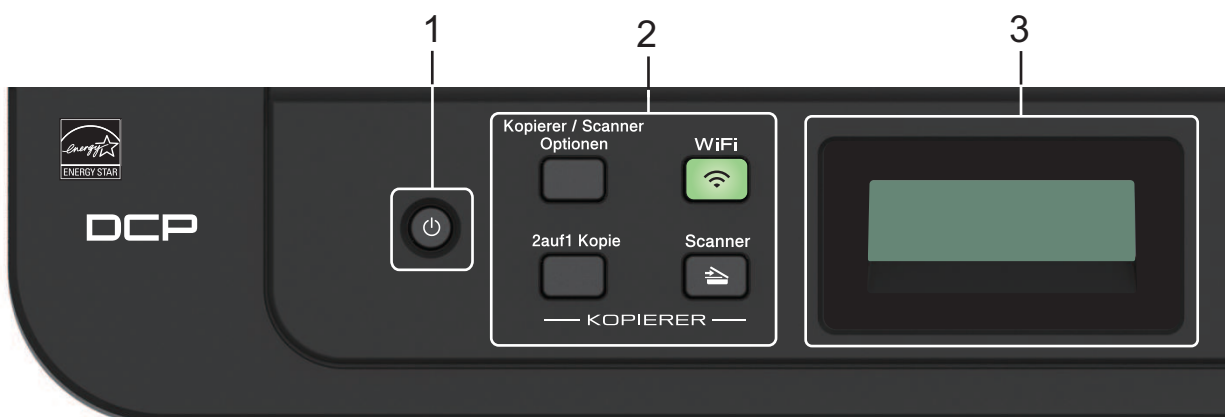
## DCP-L2510D/DCP-L2530DW/DCP-L2537DW/DCP-L2550DN



## 1. Ein-/Ausschalten

- Schalten Sie das Gerät ein, indem Sie  drücken.
- Schalten Sie das Gerät aus, indem Sie  gedrückt halten. Das Display zeigt [Beenden] an und bleibt einige Sekunden eingeschaltet, bevor es sich selbst ausschaltet.

## 2. Funktionstasten

### Kopierer/Scanner Optionen (Copy/Scan Options)

Drücken Sie diese Taste, um auf vorübergehende Einstellungen zum Scannen oder Kopieren zuzugreifen.

### WiFi (für Wireless-Modelle)

Drücken Sie die Taste **WiFi** und starten Sie das Wireless-Installationsprogramm auf Ihrem Computer. Befolgen Sie die Anweisungen auf dem Bildschirm, um eine Wireless-Verbindung zwischen dem Gerät und dem Netzwerk einzurichten.

Wenn die **WiFi**-Anzeige leuchtet, ist das Brother-Gerät mit einem Wireless-Access Point verbunden. Wenn die Anzeige **WiFi** blinkt, besteht keine Wireless-Verbindung oder das Gerät verbindet sich gerade mit einem Wireless-Access Point.

### Scanner (Scan)

Drücken Sie diese Taste, um das Gerät auf Scanmodus zu setzen.

### 2auf1 Kopie (2 in 1 (ID) Copy)

Drücken Sie diese Taste, um beide Seiten eines Ausweises auf eine Seite zu kopieren.

### Duplex (2-sided) (nur für bestimmte Modelle)

Drücken Sie diese Taste, um beide Seiten einer Papierseite zu bedrucken.

## 3. Flüssigkristalldisplay (LCD)

Zeigt Meldungen an, die Ihnen helfen, das Gerät einzurichten und zu verwenden.

Wenn sich das Gerät im Bereitschafts- oder Kopiermodus befindet, erscheint im Display:



- Art der Kopie
- Anzahl Kopien
- Qualität
- Kontrast
- Kopierverhältnis

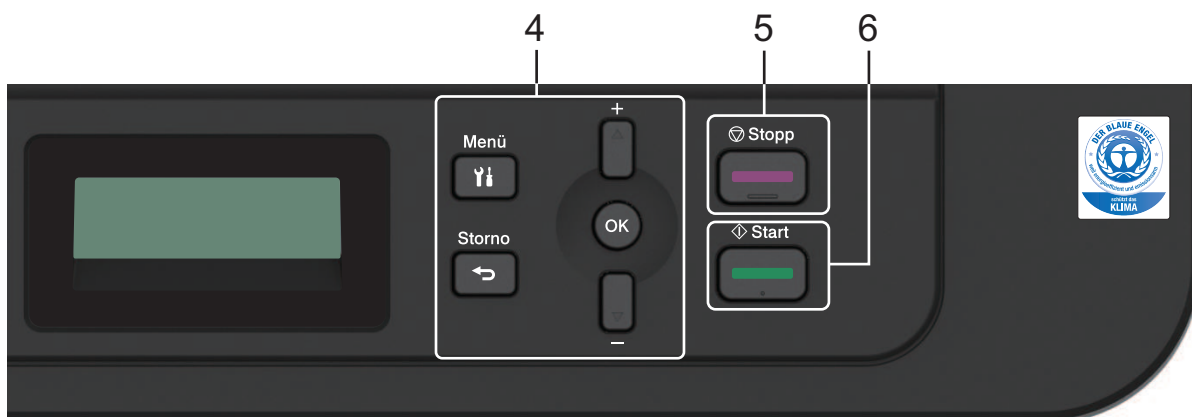



---

#### 4. Menütasten

##### **Menü (Menu)**

Drücken Sie diese Taste, um das Menü zur Programmierung der Geräteeinstellungen aufzurufen.

##### **Storno (Clear)**

- Drücken Sie diese Taste, um die eingegebenen Daten zu löschen.
- Drücken Sie diese Taste, um die aktuelle Einstellung aufzuheben.

##### **OK**

Drücken Sie diese Taste, um die Geräteeinstellungen zu speichern.

##### **▲ oder ▼**

Drücken Sie diese Taste, um in den Menüs und Optionen vorwärts und rückwärts zu blättern.

#### 5. Stopp (Stop/Exit)

- Drücken Sie diese Taste, um einen Vorgang zu stoppen.
- Drücken Sie diese Taste, um ein Menü zu verlassen.

#### 6. Start

- Drücken Sie diese Taste, um mit dem Kopieren zu beginnen.
- Drücken Sie diese Taste, um mit dem Scannen von Dokumenten zu beginnen.



#### **Zugehörige Informationen**

- [Einführung in Ihr Brother-Gerät](#)
-

## Überblick über das Funktionstastenfeld

Für folgende Modelle: MFC-L2730DW/MFC-L2750DW

Das Funktionstastenfeld kann je nach Modell unterschiedlich sein.

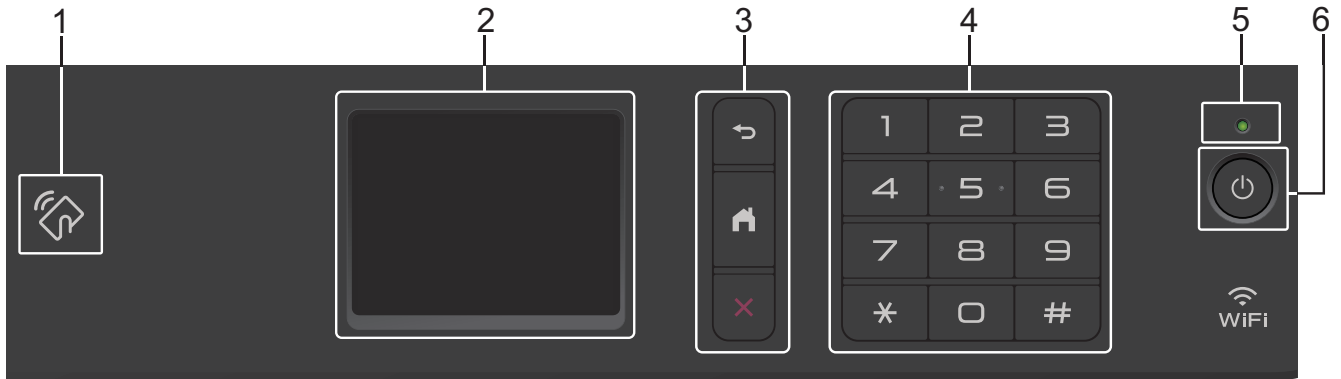

### 1. Near Field Communication (NFC) (MFC-L2750DW)

Wenn Ihr Android™-Gerät die NFC-Funktion unterstützt, können Sie Daten über Ihr Gerät drucken oder Dokumente in Ihr Gerät einlesen, indem Sie es an das NFC-Symbol am Funktionstastenfeld halten.

### 2. Touchscreen-Liquid Crystal Display (LCD)

Rufen Sie Menüs und Optionen auf, indem Sie den Touchscreen berühren.

### 3. Menütasten

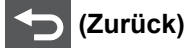

(Zurück)

Drücken Sie diese Taste, um zum vorherigen Menü zurückzukehren.



(Startseite)

Drücken Sie diese Taste, um zum Startbildschirm zurückzukehren.



(Abbrechen)

Drücken Sie diese Taste, um einen Vorgang abzubrechen.

### 4. Zifferntasten (numerische Tasten)

Drücken Sie die Ziffern auf dem Touchpanel, um Telefon- oder Faxnummern zu wählen und um die Anzahl der Kopien einzugeben.

### 5. LED-Betriebsanzeige

Die LED leuchtet abhängig vom Betriebsstatus des Gerätes.

### 6. Ein-/Ausschalten

- Schalten Sie das Gerät ein, indem Sie drücken.
- Schalten Sie das Gerät aus, indem Sie gedrückt halten. Im Touchscreen-Display wird [Beenden] angezeigt. Das Display schaltet sich nach einigen Sekunden aus. Wenn Sie ein externes Telefon oder einen Anrufbeantworter angeschlossen haben, sind diese immer verfügbar.

## ✓ Zugehörige Informationen

- [Einführung in Ihr Brother-Gerät](#)

## Überblick über das Touchscreen-Display

Für folgende Modelle: MFC-L2730DW/MFC-L2750DW

Wenn ein Startbildschirm angezeigt wird, drücken Sie ◀ oder ▶, um die anderen Startbildschirme anzuzeigen.

Der Hauptbildschirm zeigt den Gerätestatus an, wenn das Gerät in Bereitschaft ist. Wenn dieser Bildschirm angezeigt wird, wartet das Gerät auf Ihren nächsten Befehl.



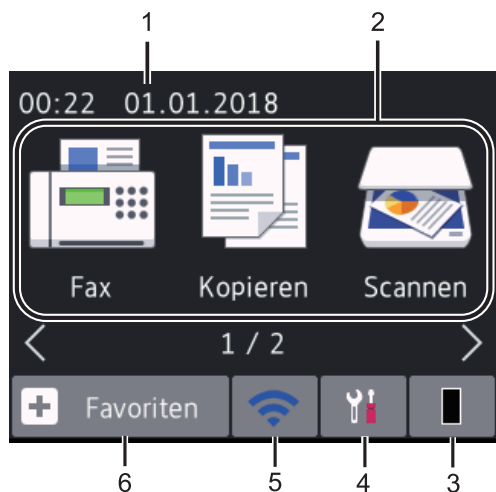



Die verfügbaren Funktionen sind von Ihrem Modell abhängig.



### 1. Datum und Uhrzeit

Zeigt das Datum und die Uhrzeit an, die beim Gerät eingestellt sind.

### 2. Modi

-  **[Fax]**  
Drücken Sie diese Taste, um den Faxmodus aufzurufen.
-  **[Kopieren]**  
Drücken Sie diese Taste, um den Kopiermodus aufzurufen.
-  **[Scannen]**  
Drücken Sie diese Taste, um den Scanmodus aufzurufen.
-  **[Sicherer Druck]**  
Drücken Sie diese Taste, um die Option [Sicherer Druck] auszuwählen.
-  **[Web]**  
Drücken Sie auf diese Option, um das Brother-Gerät mit einem Internetdienst zu verbinden.
-  **[Apps]**  
Drücken Sie auf diese Option, um das Brother-Gerät mit dem App-Dienst von Brother zu verbinden.

### 3. Toner

Zeigt die verbleibende Nutzungsdauer des Toners an. Drücken Sie auf diese Option, um auf das Menü [Toner] zuzugreifen.

Wenn die Tonerkassette fast das Ende der Nutzungsdauer erreicht hat oder ein Problem mit der Kassette besteht, wird das Fehlersymbol  auf dem Tonersymbol angezeigt.

4.  [Einstell.]

Drücken Sie auf diese Option, um auf das Menü [Einstell.] zuzugreifen.

Wenn Secure Function Lock oder die Einstellungssperre aktiviert wurden, wird im Display ein Schlosssymbol  angezeigt. Sie müssen das Gerät entsperren, um die Einstellungen zu verwenden.

5.  PCT 

**(Wireless-Status für Wireless-Modelle)**

Drücken Sie die Taste, um die Wireless-Einstellungen zu konfigurieren.

Wenn Sie eine Wireless-Verbindung verwenden, zeigt eine vierstufige Anzeige in jedem Start-Bildschirm die aktuelle Stärke des Wireless-Signals an.



6.  [Favoriten]

Drücken Sie diese Option, um Favoriten für häufig verwendete Funktionen wie z. B. das Senden von Faxnachrichten, das Erstellen von Kopien, das Scannen und das Verwenden von Web Connect zu erstellen.



- Es stehen drei Favoriten-Bildschirme mit bis zu vier Favoriten in jedem Favoriten-Bildschirm zur Verfügung. Insgesamt sind 12 Favoriten verfügbar.
- Drücken Sie ◀ oder ▶, um die anderen Favoriten-Bildschirme anzuzeigen.

**Gespeicherte(s) Fax(e)**





Die Anzahl der empfangenen Faxe im Speicher wird oben im Bildschirm angezeigt.

Drücken Sie  und dann [Ja], um die Faxe auszudrucken.

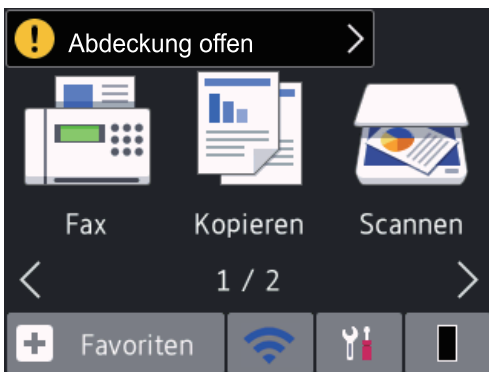
**Warnsymbol**



---

Das Warn-Symbol  erscheint, um auf eine Fehler- oder Wartungsmeldung hinzuweisen. Drücken Sie auf den Meldungsbereich, um diese anzuzeigen, und drücken Sie dann , um in den Bereitschaftsmodus zurückzukehren.

## HINWEIS

- Dieses Produkt übernimmt die Schriftart von ARPHIC TECHNOLOGY CO., LTD.

---

## Zugehörige Informationen

- [Einführung in Ihr Brother-Gerät](#)
-

## So navigieren Sie durch das Touchscreen-Display

Für folgende Modelle: MFC-L2730DW/MFC-L2750DW

Drücken Sie mit dem Finger auf das Display, um es zu bedienen. Um alle Optionen anzuzeigen und auf diese zuzugreifen, drücken Sie ◀▶ oder ▲▼ im Display, um diese durchzublättern.

Die folgenden Schritte erläutern, wie Sie durch die Änderung einer Geräteeinstellung navigieren. In diesem Beispiel wird die Einstellung für die Displayhintergrundbeleuchtung von [Hell] in [Normal] geändert.

### WICHTIG

Drücken Sie NICHT mit einem spitzen Gegenstand wie einem Stift oder Griffel auf das Display. Andernfalls kann das Gerät beschädigt werden.

### HINWEIS

Berühren Sie das Display NICHT unmittelbar nachdem Sie das Netzkabel angeschlossen oder das Gerät eingeschaltet haben. Andernfalls kann dies zu einem Fehler kommen.

1. Drücken Sie  ([Einstell.]).
2. Drücken Sie [Alle Einstell.].
3. Drücken Sie auf ▲ oder ▼, um die Option [Geräteeinstell] anzuzeigen, und drücken Sie dann [Geräteeinstell].



4. Drücken Sie auf ▲ oder ▼, um die Option [LCD-Einstell.] anzuzeigen, und drücken Sie dann [LCD-Einstell.].



5. Drücken Sie [Beleuchtung].



6. Drücken Sie [Normal].



7. Drücken Sie .

### Zugehörige Informationen

- [Einführung in Ihr Brother-Gerät](#)

## Überblick über den Einstellungsbildschirm

Für folgende Modelle: MFC-L2730DW/MFC-L2750DW

Drücken Sie , um den aktuellen Gerätestatus im Display anzuzeigen.

Verwenden Sie das Menü Einstellungen, um auf alle Einstellungen des Brother-Geräts zuzugreifen.

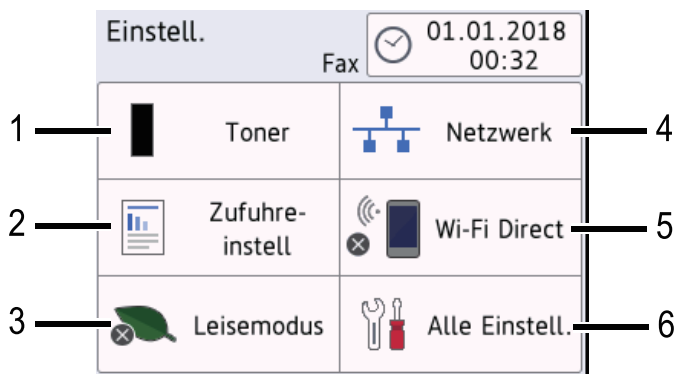

### 1. Toner

- Zeigt die verbleibende Nutzungsdauer des Toners an.
- Drücken Sie auf diese Option, um auf das Menü [Toner] zuzugreifen.

### 2. Zufuhreinstellungen

Drücken Sie auf diese Option, um die Einstellungen für das Papierformat und den Papiertyp zu ändern.

### 3. Eco-Modus

Drücken Sie auf diese Option, um auf das Menü [Ökomodus] zuzugreifen.

### 4. Netzwerk

- Drücken Sie auf diese Option, um eine Netzwerkverbindung einzurichten.
- Wenn Sie eine Wireless-Verbindung verwenden, wird die aktuelle Wireless-Signalstärke auf einer vierstufigen Anzeige im Display angezeigt.

### 5. Wi-Fi Direct

Drücken Sie auf diese Option, um eine Wi-Fi Direct™-Netzwerkverbindung einzurichten.

### 6. Alle Einstellungen

Drücken Sie diese Option, um das Menü aller Geräteeinstellungen aufzurufen.

## Zugehörige Informationen

- [Einführung in Ihr Brother-Gerät](#)



## Zugriff auf die Brother-Dienstprogramme (Windows®)

**Brother Utilities** ist eine Startanwendung für einfachen Zugriff auf alle Brother-Anwendungen, die auf dem Computer installiert sind.

1. Sie haben die folgenden Möglichkeiten:

- (Windows® 7)

Klicken Sie auf  (**Start**) > **Alle Programme** > **Brother** > **Brother Utilities**.

- (Windows® 8)

Tippen oder klicken Sie auf dem **Start**-Bildschirm oder dem Desktop auf  (**Brother Utilities**).

- (Windows® 8.1)

Bewegen Sie die Maus in die untere linke Ecke des **Start**-Bildschirms und klicken Sie auf  (wenn Sie ein berührungsbasiertes Gerät verwenden, streichen Sie auf dem **Start**-Bildschirm von unten nach oben, um den **Apps**-Bildschirm aufzurufen).

Wenn der **Apps**-Bildschirm angezeigt wird, tippen oder klicken Sie auf  (**Brother Utilities**).

- (Windows® 10)

Klicken Sie auf  > **Brother** > **Brother Utilities**.

2. Wählen Sie Ihr Gerät (wobei XXXX Ihre Modellbezeichnung ist).

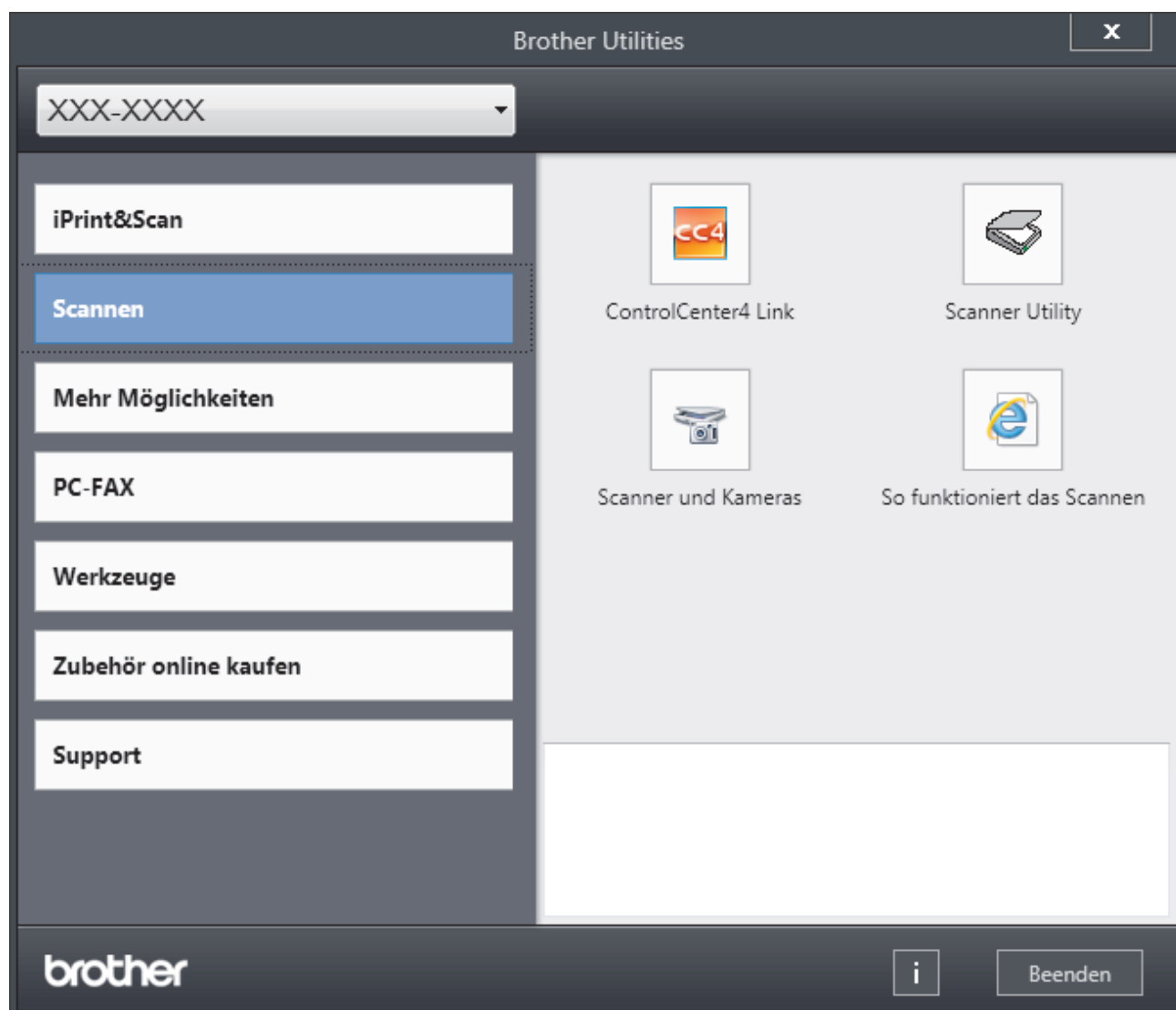

---

3. Wählen Sie den Vorgang, den Sie verwenden möchten.



### **Zugehörige Informationen**

- Einführung in Ihr Brother-Gerät
  - Deinstallieren der Brother-Software und -Treiber (Windows®)
-

## Deinstallieren der Brother-Software und -Treiber (Windows®)

1. Sie haben die folgenden Möglichkeiten:

- (Windows® 7)

Klicken Sie auf  (**Start**) > **Alle Programme** > **Brother** > **Brother Utilities**.

- (Windows® 8)

Tippen oder klicken Sie auf dem **Start**-Bildschirm oder dem Desktop auf  (**Brother Utilities**).

- (Windows® 8.1)

Bewegen Sie die Maus in die untere linke Ecke des **Start**-Bildschirms und klicken Sie auf  (wenn Sie ein berührungsbasiertes Gerät verwenden, streichen Sie auf dem **Start**-Bildschirm von unten nach oben, um den **Apps**-Bildschirm aufzurufen).

Wenn der **Apps**-Bildschirm angezeigt wird, tippen oder klicken Sie auf  (**Brother Utilities**).

- (Windows® 10)

Klicken Sie auf  > **Brother** > **Brother Utilities**.

2. Klicken Sie auf die Dropdown-Liste, und wählen Sie dann Ihren Modellnamen aus (sofern nicht bereits ausgewählt). Klicken Sie in der linken Navigationsleiste auf **Werkzeuge** und klicken Sie dann auf **Deinstallieren**.

Folgen Sie den Anweisungen im Dialogfeld, um die Software und Treiber zu deinstallieren.



### Zugehörige Informationen

- [Zugriff auf die Brother-Dienstprogramme \(Windows®\)](#)

## Papiermanagement

- Einlegen von Papier
- Papiereinstellungen
- Empfohlene Druckmedien
- Einlegen von Dokumenten
- Nicht scanbare und bedruckbare Bereiche
- Verwenden von Spezialpapier

## Einlegen von Papier

- [Einlegen von Papier und Drucken über die Papierkassette](#)
- [Einlegen und Bedrucken von Papier in der manuellen Zufuhr](#)

## Einlegen von Papier und Drucken über die Papierkassette

- [Einlegen von Papier in die Papierkassette](#)

## Einlegen von Papier in die Papierkassette

- Wenn die Einstellung zum Prüfen des Papierformats auf Ein gesetzt ist und Sie die Papierkassette aus dem Gerät herausziehen, wird im Display eine Meldung angezeigt, in der Sie gefragt werden, ob Sie die Papierart und das Papierformat ändern möchten. Ändern Sie die Einstellungen für Papierformat und Papierart gegebenenfalls mithilfe der Anweisungen im Display.
- Wenn Sie ein anderes Papierformat oder einen anderen Papiertyp in die Kassette einlegen, müssen Sie gleichzeitig auch die Papierformat- und Papiertyp-Einstellung am Gerät oder auf dem Computer ändern.

1. Ziehen Sie die Papierkassette vollständig aus dem Gerät heraus.

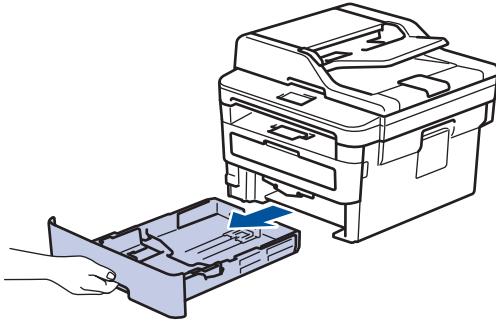

2. Drücken Sie die Papierführungen nach unten und verschieben Sie sie so, dass sie dem Papier entsprechen. Drücken Sie die grünen Entsperrungshebel, um die Papierführungen zu verschieben.

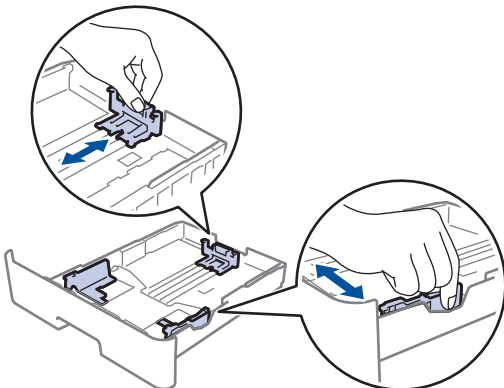

3. Fächern Sie den Papierstapel gut auf.
4. Legen Sie das Papier mit der zu bedruckenden Seite *nach unten* in die Papierkassette ein.
5. Stellen Sie sicher, dass das Papier die Markierung für die maximale Papierhöhe (▼▼▼) nicht erreicht. Wenn die Papierkassette zu voll ist, verursacht das einen Papierstau.

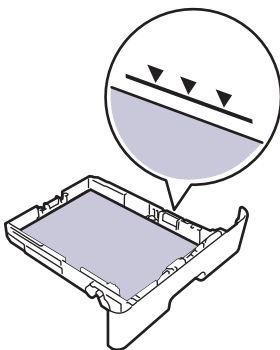

6. Schieben Sie die Papierkassette langsam vollständig in das Gerät ein.

---

7. Klappen Sie die Stütze aus, um zu verhindern, dass Papier aus der Papierablage herausrutscht.

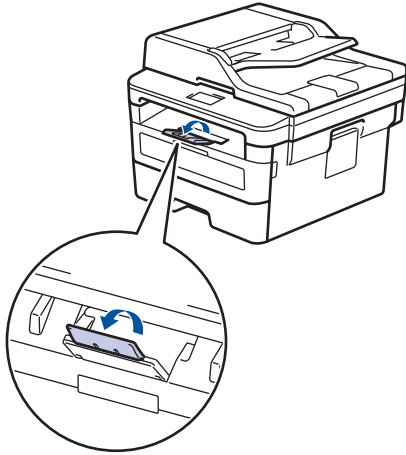

---

**✓ Zugehörige Informationen**

- Einlegen von Papier und Drucken über die Papierkassette
-



## Einlegen und Bedrucken von Papier in der manuellen Zufuhr

- Einlegen und Bedrucken von Normalpapier, dünnem Papier, Recyclingpapier und Briefpapier über die manuelle Zufuhr
- Einlegen und Bedrucken von dickem Papier und Etiketten in der manuellen Zufuhr
- Einlegen und Bedrucken von Umschlägen in der manuellen Zufuhr

## Einlegen und Bedrucken von Normalpapier, dünnem Papier, Recyclingpapier und Briefpapier über die manuelle Zufuhr

Wenn Sie ein anderes als das zuvor verwendete Papierformat in die Kasette einlegen, müssen Sie gleichzeitig auch die Papierformat-Einstellung am Gerät oder auf dem Computer ändern.

1. Klappen Sie die Stütze aus, um zu verhindern, dass Papier aus der Papierablage mit Ausgaberrichtung Bild nach unten herausrutscht.

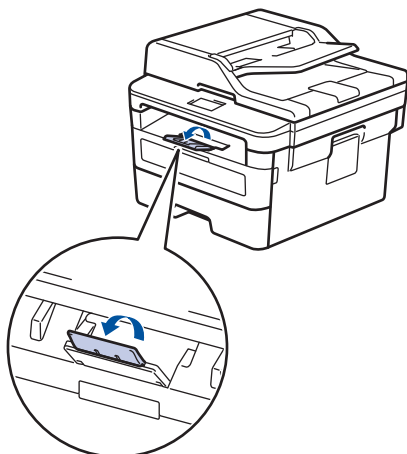

2. Öffnen Sie die Abdeckung der manuellen Zufuhr.

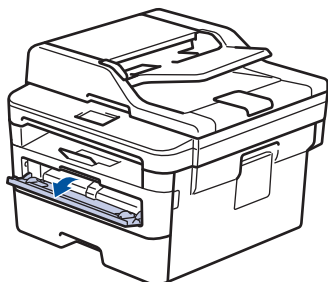

3. Schieben Sie die Papierführungen der manuellen Zufuhr mit beiden Händen auf die Breite des Papiers, das Sie verwenden.

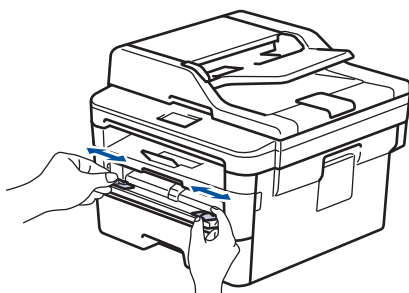

4. Schieben Sie ein Blatt Papier mit beiden Händen in die manuelle Zufuhr, bis die Oberkante die Papiereinzugsrollen berührt. Wenn Sie spüren, dass das Gerät das Papier einzieht, lassen Sie es los.

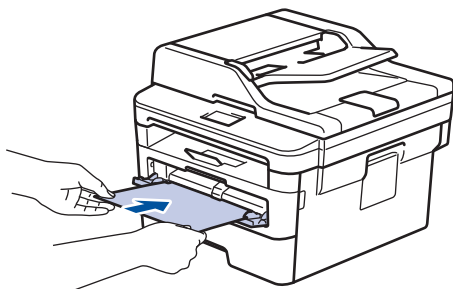



- Legen Sie Papier mit der zu bedruckenden Seite nach oben in die manuelle Zufuhr.
- Stellen Sie sicher, dass das Papier gerade ist und sich in der richtigen Position in der manuellen Zufuhr befindet. Andernfalls wird das Papier möglicherweise nicht korrekt eingezogen, was zu einem schiefen Ausdruck oder einem Papierstau führt.
- Um einen kleinen Ausdruck aus der Ausgabeablage zu entnehmen, heben Sie die Scannerabdeckung mit beiden Händen an.

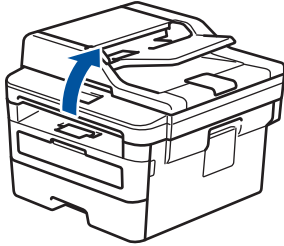

- Sie können das Gerät auch verwenden, während die Scannerabdeckung geöffnet ist. Um die Scannerabdeckung zu schließen, drücken Sie sie mit beiden Händen nach unten.

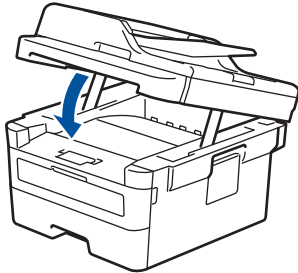

5. Senden Sie Ihren Druckauftrag an das Gerät.



Ändern Sie die Druckeinstellungen im Bildschirm Drucken, bevor Sie den Druckauftrag vom Computer senden.

6. Legen Sie die nächste Seite in die manuellen Zufuhr ein, nachdem die bedruckte Seite aus dem Gerät ausgeworfen wurde. Wiederholen Sie den Vorgang für jede Seite, die Sie drucken möchten.



### Zugehörige Informationen

- [Einlegen und Bedrucken von Papier in der manuellen Zufuhr](#)

## Einlegen und Bedrucken von dickem Papier und Etiketten in der manuellen Zufuhr

Wenn Sie ein anderes als das zuvor verwendete Papierformat in die Kassette einlegen, müssen Sie gleichzeitig auch die Papierformat-Einstellung am Gerät oder auf dem Computer ändern.

1. Öffnen Sie die rückwärtige Abdeckung des Geräts (Papierablage mit Ausgaberichtung Bild nach oben).

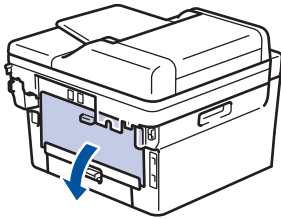

Das Gerät aktiviert automatisch den Modus Manuelle Zufuhr, wenn Sie Papier in die manuelle Zufuhr einlegen.

2. Öffnen Sie an der Vorderseite des Geräts die Abdeckung der manuellen Zufuhr.

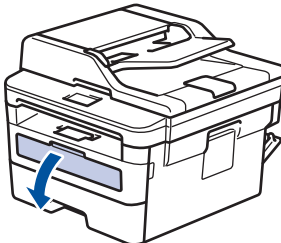

3. Schieben Sie die Papierführungen der manuellen Zufuhr mit beiden Händen auf die Breite des Papiers, das Sie verwenden.

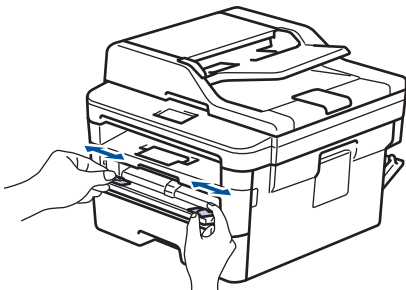

4. Schieben Sie ein Blatt Papier mit beiden Händen in die manuelle Zufuhr, bis die Oberkante die Papiereinzugsrollen berührt. Wenn Sie spüren, dass das Gerät das Papier einzieht, lassen Sie es los.

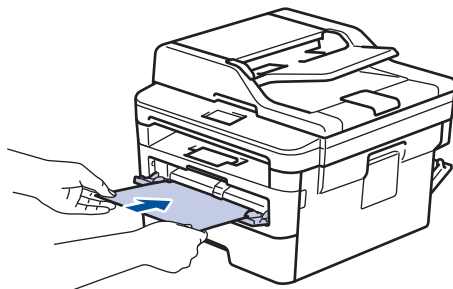



- 
- Legen Sie Papier mit der zu bedruckenden Seite nach oben in die manuelle Zufuhr.
  - Ziehen Sie das Papier vollständig heraus, wenn Sie das Papier erneut in den manuellen Einzug einlegen.
  - Legen Sie zu keiner Zeit mehr als ein Blatt Papier in die manuelle Zufuhr ein, da es andernfalls zu einem Papierstau kommen kann.
  - Stellen Sie sicher, dass das Papier gerade ist und sich in der richtigen Position in der manuellen Zufuhr befindet. Andernfalls wird das Papier möglicherweise nicht korrekt eingezogen, was zu einem schiefen Ausdruck oder einem Papierstau führt.
- 

5. Senden Sie Ihren Druckauftrag an das Gerät.



Ändern Sie die Druckeinstellungen im Bildschirm Drucken, bevor Sie den Druckauftrag vom Computer senden.

---

6. Legen Sie die nächste Seite in die manuellen Zufuhr ein, nachdem die bedruckte Seite an der Rückseite des Geräts ausgeworfen wurde. Wiederholen Sie den Vorgang für jede Seite, die Sie drucken möchten.
7. Schließen Sie die rückwärtige Abdeckung (Papierablage mit Ausgaberrichtung Bild nach oben), bis sie in der geschlossenen Position einrastet.



### **Zugehörige Informationen**

- [Einlegen und Bedrucken von Papier in der manuellen Zufuhr](#)
-

## Einlegen und Bedrucken von Umschlägen in der manuellen Zufuhr

Wenn Sie ein anderes als das zuvor verwendete Papierformat in die Kassette einlegen, müssen Sie gleichzeitig auch die Papierformat-Einstellung am Gerät oder auf dem Computer ändern.

1. Öffnen Sie die rückwärtige Abdeckung des Geräts (Papierablage mit Ausgaberrichtung Bild nach oben).

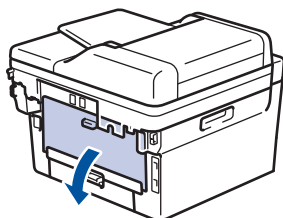

Das Gerät aktiviert automatisch den Modus Manuelle Zufuhr, wenn Sie Papier in die manuelle Zufuhr einlegen.

2. Drücken Sie, wie abgebildet, die beiden grünen Hebel auf der rechten und linken Seite nach unten.

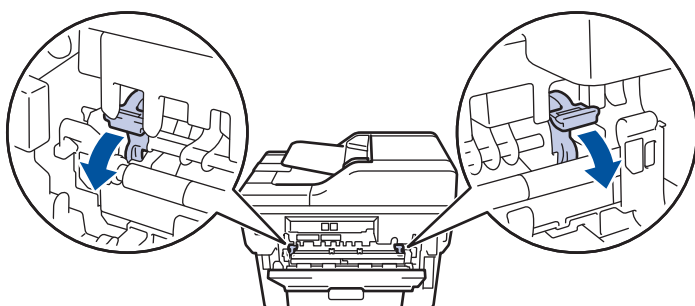

3. Öffnen Sie an der Vorderseite des Geräts die Abdeckung der manuellen Zufuhr.

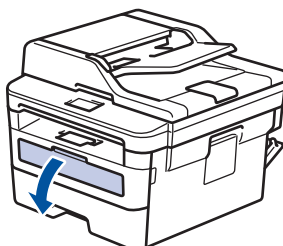

4. Schieben Sie die Papierführungen der manuellen Zufuhr mit beiden Händen auf die Breite des Papiers, das Sie verwenden.

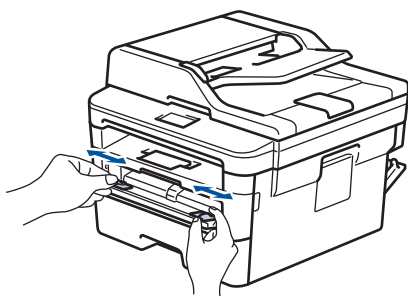

5. Schieben Sie einen Umschlag mit beiden Händen in die manuelle Zufuhr, bis die Oberkante die Papiereinzugsrolle berührt. Wenn Sie spüren, dass das Gerät das Papier einzieht, lassen Sie es los.

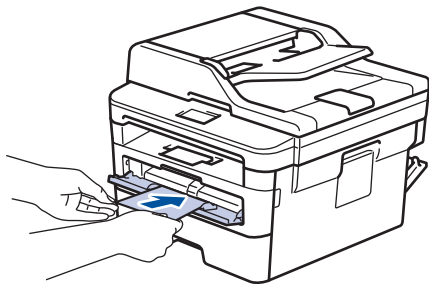

- Legen Sie den Umschlag mit der zu bedruckenden Seite nach oben in die manuelle Zufuhr.
- Ziehen Sie den Umschlag vollständig heraus, wenn Sie den Umschlag erneut in den manuellen Einzug einlegen.
- Legen Sie zu keiner Zeit mehr als einen Umschlag in die manuelle Zufuhr ein, da es andernfalls zu einem Papierstau kommen kann.
- Stellen Sie sicher, dass der Umschlag gerade ist und sich in der richtigen Position in der manuellen Zufuhr befindet. Andernfalls wird der Umschlag möglicherweise nicht korrekt eingezogen, was zu einem schiefen Ausdruck oder einem Papierstau führt.

6. Senden Sie den Druckauftrag an das Gerät.

Ändern Sie die Druckeinstellungen im Dialogfeld Drucken, bevor Sie den Druckauftrag an den Computer senden.

<b>Einstellungen</b>	<b>Optionen für Umschläge</b>
<b>Papiergröße</b>	<b>Com-10</b> <b>DL</b> <b>C5</b> <b>Monarch</b>
<b>Druckmedium</b>	<b>Umschläge</b> <b>Umschl. Dick</b> <b>Umschl. Dünn</b>

7. Legen Sie nach Ausgabe des gedruckten Umschlags den nächsten Umschlag ein. Wiederholen Sie den Vorgang für jeden Umschlag, den Sie drucken möchten.
8. Stellen Sie nach dem Druckvorgang die beiden grünen Hebel, die Sie im vorherigen Schritt angepasst haben, in die Ausgangsposition zurück.
9. Schließen Sie die rückwärtige Abdeckung (Papierablage mit Ausgaberrichtung Bild nach oben), bis sie in der geschlossenen Position einrastet.

### **Zugehörige Informationen**

- [Einlegen und Bedrucken von Papier in der manuellen Zufuhr](#)

## **Papiereinstellungen**

- [Ändern des Papierformats und Druckmediums](#)
- [Ändern der Papierformatprüfung](#)



## Ändern des Papierformats und Druckmediums

Wenn Sie das Format und den Typ des in die Kassette eingelegten Papiers ändern, müssen Sie gleichzeitig auch die Papierformat- und Papiertypeneinstellung auf dem Display ändern.

>> [DCP-L2510D/DCP-L2530DW/DCP-L2537DW/DCP-L2550DN/MFC-L2710DN/MFC-L2710DW](#)  
>> [MFC-L2730DW/MFC-L2750DW](#)

### DCP-L2510D/DCP-L2530DW/DCP-L2537DW/DCP-L2550DN/MFC-L2710DN/ MFC-L2710DW

1. Drücken Sie **Menü (Menu)**.
2. Drücken Sie auf **▲** oder **▼**, um die Option [Geräteeinstell] anzuzeigen, und drücken Sie dann **OK**.
3. Drücken Sie **▲** oder **▼**, um die Option [Zufuhreinstell] anzuzeigen, und drücken Sie dann **OK**.
4. Drücken Sie auf **▲** oder **▼**, um die Option [Papiertyp] anzuzeigen, und drücken Sie dann **OK**.
5. Drücken Sie **▲** oder **▼**, um die Option [Dünnes Papier], [Normal], [Dickes Papier] oder [Recyclingpapier] anzuzeigen, und drücken Sie dann **OK**.
6. Drücken Sie auf **▲** oder **▼**, um die Option [Papierformat] anzuzeigen, und drücken Sie dann **OK**.
7. Drücken Sie **▲** oder **▼**, um die Option [A4], [Letter], [Legal], [Executive], [A5], [A5 (Lange Kante)], [A6], [Mexico Legal], [India Legal] oder [Folio] anzuzeigen, und drücken Sie dann **OK**.
8. Drücken Sie **Stopp (Stop/Exit)**.

### MFC-L2730DW/MFC-L2750DW

1. Drücken Sie  [Einstell.] > [Alle Einstell.] > [Geräteeinstell] > [Zufuhreinstell] > [Papiertyp].
2. Drücken Sie **▲** oder **▼**, um die Option [Dünn], [Normalpapier], [Dick], [Dicker] oder [Recyclingpapier] anzuzeigen, und drücken Sie dann die gewünschte Option.



Der Papiertyp kann je nach Modell variieren.

3. Drücken Sie [Papierformat].
4. Drücken Sie **▲** oder **▼**, um die Option [A4], [Letter], [A5], [A5 (Lange Kante)], [A6], [Executive], [Legal], [Mexico Legal], [India Legal] oder [Folio] anzuzeigen, und drücken Sie dann die gewünschte Option.
5. Drücken Sie .

### Zugehörige Informationen

- [Papiereinstellungen](#)

## Ändern der Papierformatprüfung

Wenn Sie die Einstellung Format prüfen des Geräts aktivieren, zeigt das Gerät eine Meldung an, wenn Sie eine Papierkassette entfernen, und fragt Sie, ob Sie das Papierformat und den Papiertyp ändern möchten.

In der Standardeinstellung ist die Funktion aktiviert.



>> DCP-L2510D/DCP-L2530DW/DCP-L2537DW/DCP-L2550DN/MFC-L2710DN/MFC-L2710DW

>> MFC-L2730DW/MFC-L2750DW

### DCP-L2510D/DCP-L2530DW/DCP-L2537DW/DCP-L2550DN/MFC-L2710DN/ MFC-L2710DW

1. Drücken Sie **Menü (Menu)**.
2. Drücken Sie auf **▲** oder **▼**, um die Option [Geräteeinstell] anzuzeigen, und drücken Sie dann **OK**.
3. Drücken Sie **▲** oder **▼**, um die Option [Zufuhreinstell] anzuzeigen, und drücken Sie dann **OK**.
4. Drücken Sie auf **▲** oder **▼**, um die Option [Größe prüfen] anzuzeigen, und drücken Sie dann **OK**.
5. Drücken Sie auf **▲** oder **▼**, um die Option [Ein] oder [Aus] auszuwählen, und drücken Sie dann **OK**.
6. Drücken Sie **Stopp (Stop/Exit)**.

### MFC-L2730DW/MFC-L2750DW

1. Drücken Sie  [Einstell.] > [Alle Einstell.] > [Geräteeinstell] > [Zufuhreinstell] > [Größe prüfen].
2. Drücken Sie [Ein] oder [Aus].
3. Drücken Sie .

### Zugehörige Informationen

- [Papiereinstellungen](#)

## Empfohlene Druckmedien

Für die beste Druckqualität empfehlen wir die Verwendung des in der Tabelle aufgeführten Papiers.

Papiertyp	Bezeichnung
Normalpapier	Xerox Premier TCF 80 g/m <sup>2</sup>
	Xerox Business 80 g/m <sup>2</sup>
Recyclingpapier	Steinbeis Evolution White 80 g/m <sup>2</sup>
Etiketten	Avery Laser Label L7163
Umschläge	Antalis River Series (DL)



### Zugehörige Informationen

- [Papiermanagement](#)

## Einlegen von Dokumenten

Sie können ein Fax senden, Kopien erstellen und vom automatischen Vorlageneinzug (ADF) und dem Scannerglas scannen.

- [Einlegen von Dokumenten in den automatischen Vorlageneinzug \(ADF\)](#)
- [Auflegen von Dokumenten auf das Scannerglas](#)

## Einlegen von Dokumenten in den automatischen Vorlageneinzug (ADF)

Für folgende Modelle: DCP-L2550DN/MFC-L2710DN/MFC-L2710DW/MFC-L2730DW/MFC-L2750DW

Verwenden Sie den automatischen Vorlageneinzug (ADF), wenn Sie mehrseitige Dokumente in einem Standardformat kopieren oder scannen.

- Es können bis zu 50 Seiten in den Vorlageneinzug eingelegt und nacheinander automatisch eingezogen werden.
- Verwenden Sie Standardpapier mit 80 g/m<sup>2</sup>.
- Stellen Sie sicher, dass mit Korrekturflüssigkeit versehene oder mit Tinte geschriebene Dokumente vollständig getrocknet sind.

### WICHTIG

- Lassen Sie KEINE dicken Dokumente auf dem Scannerglas liegen. Andernfalls kann es zu einem Stau im automatischen Vorlageneinzug (ADF) kommen.
- Verwenden Sie KEIN Papier, das gewellt, verknittert, gefaltet, gerissen, geheftet, geklebt oder mit Büroklammern oder Klebeband versehen ist.
- Verwenden Sie KEINEN Karton, Zeitung oder Stoff.
- Um während der Verwendung des automatischen Vorlageneinzugs (ADF) Schäden an Ihrem Gerät zu vermeiden, ziehen Sie NICHT am Dokument, während es eingezogen wird.

### Unterstützte Dokumentformate

Länge:	147,3 bis 355,6 mm
Breite:	105 bis 215,9 mm
Gewicht:	60 bis 105 g/m <sup>2</sup>

1. Klappen Sie die Stütze der Dokumentenausgabe des automatischen Vorlageneinzugs (ADF) aus.

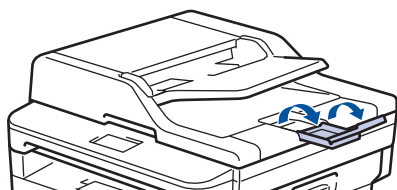

2. Fächern Sie die Seiten gut auf.
3. Fächern Sie die Seiten Ihres Dokuments auf und legen Sie es *mit der Vorderseite nach oben* und der *Oberkante zuerst* in den automatischen Vorlageneinzug (ADF) ein, wie in der Abbildung dargestellt.

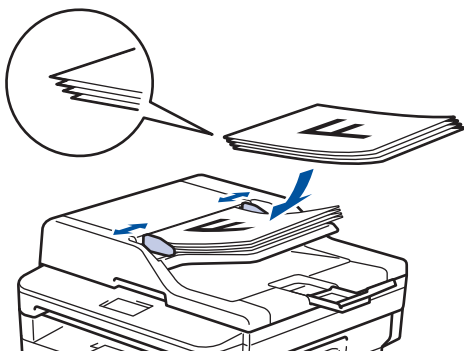

4. Passen Sie die Papierführungen an die Breite Ihres Dokumentes an.



## Zugehörige Informationen

- Einlegen von Dokumenten
-

## Auflegen von Dokumenten auf das Scannerglas

Verwenden Sie das Scannerglas, um zu faxen, zu kopieren oder jeweils eine Seite zu scannen.

### Unterstützte Dokumentformate

Länge:	Bis zu 300 mm
Breite:	Bis zu 215,9 mm
Gewicht:	Bis zu 2 kg



Um das Scannerglas verwenden zu können, muss der automatische Vorlageneinzug (ADF) leer sein.

1. Heben Sie die Dokumentabdeckung an.
2. Legen Sie das Dokument *mit der Vorderseite nach unten* auf das Scannerglas.

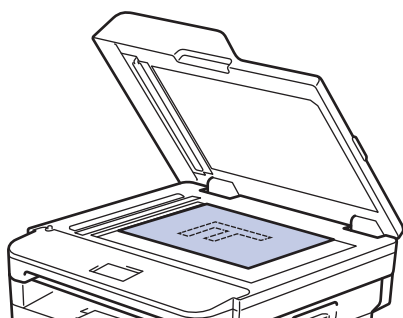

3. Legen Sie die Ecke der Seite in die obere linke Ecke des Scannerglases.

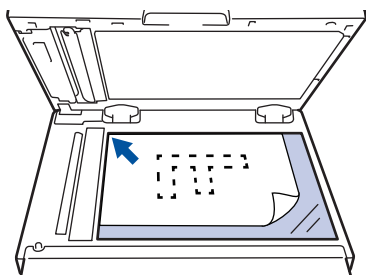

4. Schließen Sie die Dokumentabdeckung.  
Ist das Dokument ein Buch oder dick, drücken Sie vorsichtig auf die Dokumentabdeckung.



### Zugehörige Informationen

- [Einlegen von Dokumenten](#)

## Nicht scanbare und bedruckbare Bereiche

Die Messungen in der Tabelle unten zeigen die maximal nicht scanbaren und nicht bedruckbaren Bereiche von den Kanten der am häufigsten verwendeten Papierformate. Diese Messungen können abhängig vom Papierformat oder den Einstellungen der verwendeten Anwendung variieren.

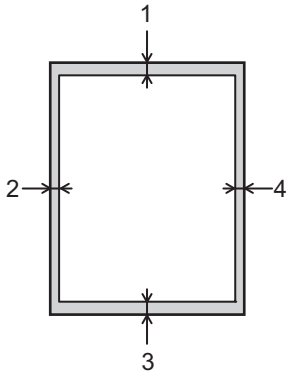

Versuchen Sie nicht, diese Bereiche zu scannen, zu kopieren oder zu drucken; der Ausdruck wird in diesen Bereichen nichts anzeigen.

Verwendung	Dokumentformat	Oben (1) Unten (3)	Links (2) Rechts (4)
Faxen (Senden)	Letter, Legal	3 mm	4 mm
	A4	3 mm	(ADF) 1 mm (Scannerglas) 3 mm
Kopieren <sup>1</sup>	Letter, Legal	3 mm	4 mm
	A4	3 mm	3 mm
Scannen	Letter	3 mm	3 mm
	A4	3 mm	3 mm
	Legal	3 mm	3 mm
Drucken	Letter, Legal	4,2 mm	4,2 mm
	A4	4,2 mm	4,2 mm



### Zugehörige Informationen

- [Papiermanagement](#)

<sup>1</sup> Eine 1-zu1-Kopie mit 100 % Dokumentgröße



## Verwenden von Spezialpapier

Testen Sie immer Papierproben, bevor Sie sie kaufen, um die gewünschte Leistung sicherzustellen.

- Verwenden Sie KEIN Tintenstrahlpapier; es kann einen Papierstau verursachen oder Ihr Gerät beschädigen.
- Wenn Sie Briefpapier, Papier mit einer rauen Oberfläche oder Papier verwenden, das verknittert oder gefaltet ist, kann es zu einer schlechteren Leistung kommen.

Lagern Sie das Papier in der verschlossenen Originalverpackung. Das Papier muss gerade liegen und vor Feuchtigkeit, direkter Sonneneinstrahlung und Hitze geschützt sein.

### WICHTIG

Einige Papierarten liefern keine gute Leistung oder können Schäden am Gerät verursachen.

Verwenden Sie KEIN Papier:

- das sehr stark texturiert ist
- das sehr weich oder glänzend ist
- das gewellt oder verformt ist
- das beschichtet ist oder eine chemische Oberflächenbehandlung aufweist
- das beschädigt, verknittert oder gefaltet ist
- das die empfohlenen Gewichtsspezifikationen in dieser Anleitung übersteigt
- mit Reitern und Heftklammern
- mit Briefköpfen, für die Kaltfarben oder Thermographie verwendet wurde
- das mehrteilig oder Durchschreibepapier ist
- das für Tintenstrahldrucker konzipiert ist

Wenn Sie eine der oben aufgeführten Papierarten verwenden, können Sie Ihr Gerät beschädigen. Diese Schäden werden nicht von der Brother-Garantie oder dem Dienstleistungsvertrag abgedeckt.



### Zugehörige Informationen

- [Papiermanagement](#)

## Drucken

- [Drucken über den Computer \(Windows®\)](#)
- [Drucken über den Computer \(Mac\)](#)
- [Abbrechen eines Druckauftrags](#)
- [Testdruck](#)

## Drucken über den Computer (Windows®)

- [Drucken eines Dokuments \(Windows®\)](#)
- [Druckeinstellungen \(Windows®\)](#)
- [Ändern von Standarddruck-Einstellungen \(Windows®\)](#)
- [Drucken eines Dokuments mit dem BR-Script3-Druckertreiber \(PostScript® 3™ Sprachemulation\) \(Windows®\)](#)
- [Überwachen des Gerätestatus mit dem Computer \(Windows®\)](#)

## Drucken eines Dokuments (Windows®)

1. Wählen Sie den Druckbefehl der Anwendung.
2. Wählen Sie **Brother XXX-XXXX** (wobei XXXX die Bezeichnung Ihres Modells ist) und klicken Sie dann auf die Schaltfläche für die Druckeigenschaften- oder -einstellungen.

Das Druckertreiberfenster wird angezeigt.

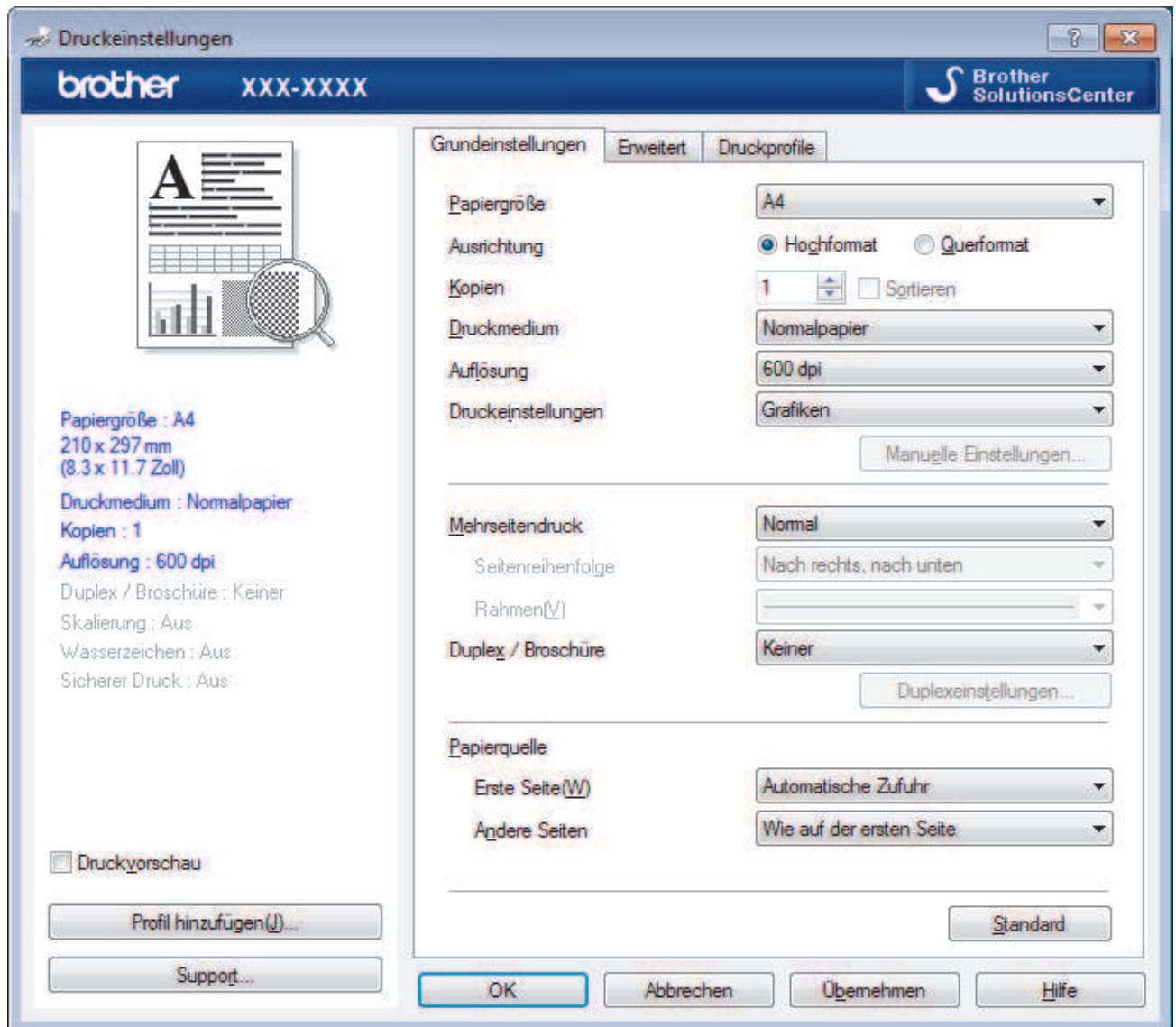

3. Stellen Sie sicher, dass Sie Papier im richtigen Format in die Papierkassette eingelegt haben.
4. Klicken Sie auf die Dropdown-Liste **Papiergröße** und wählen Sie das gewünschte Papierformat.
5. Wählen Sie im Feld **Ausrichtung** die Option **Hochformat** oder **Querformat**, um die Ausrichtung des Ausdrucks festzulegen.



Wenn Ihre Anwendung eine ähnliche Einstellung enthält, empfehlen wir, dass Sie die Ausrichtung über die Anwendung festlegen.

6. Geben Sie im Feld **Kopien** die Anzahl der gewünschten Kopien (1 bis 999) ein.
7. Klicken Sie auf die Dropdown-Liste **Druckmedium** und wählen Sie dann die verwendete Papierart.
8. Um mehrere Seiten auf einem einzelnen Blatt zu drucken oder eine Seite eines Dokuments auf mehrere Blätter zu drucken, klicken Sie auf die Dropdown-Liste **Mehrseitendruck** und wählen Sie dann Ihre Optionen.
9. Ändern Sie die anderen Druckereinstellungen bei Bedarf.
10. Klicken Sie auf **OK**.

---

11. Schließen Sie den Druckvorgang ab.



### **Zugehörige Informationen**

- Drucken über den Computer (Windows®)
  - Druckeinstellungen (Windows®)
-

## Druckeinstellungen (Windows®)

### Registerkarte Grundeinstellungen

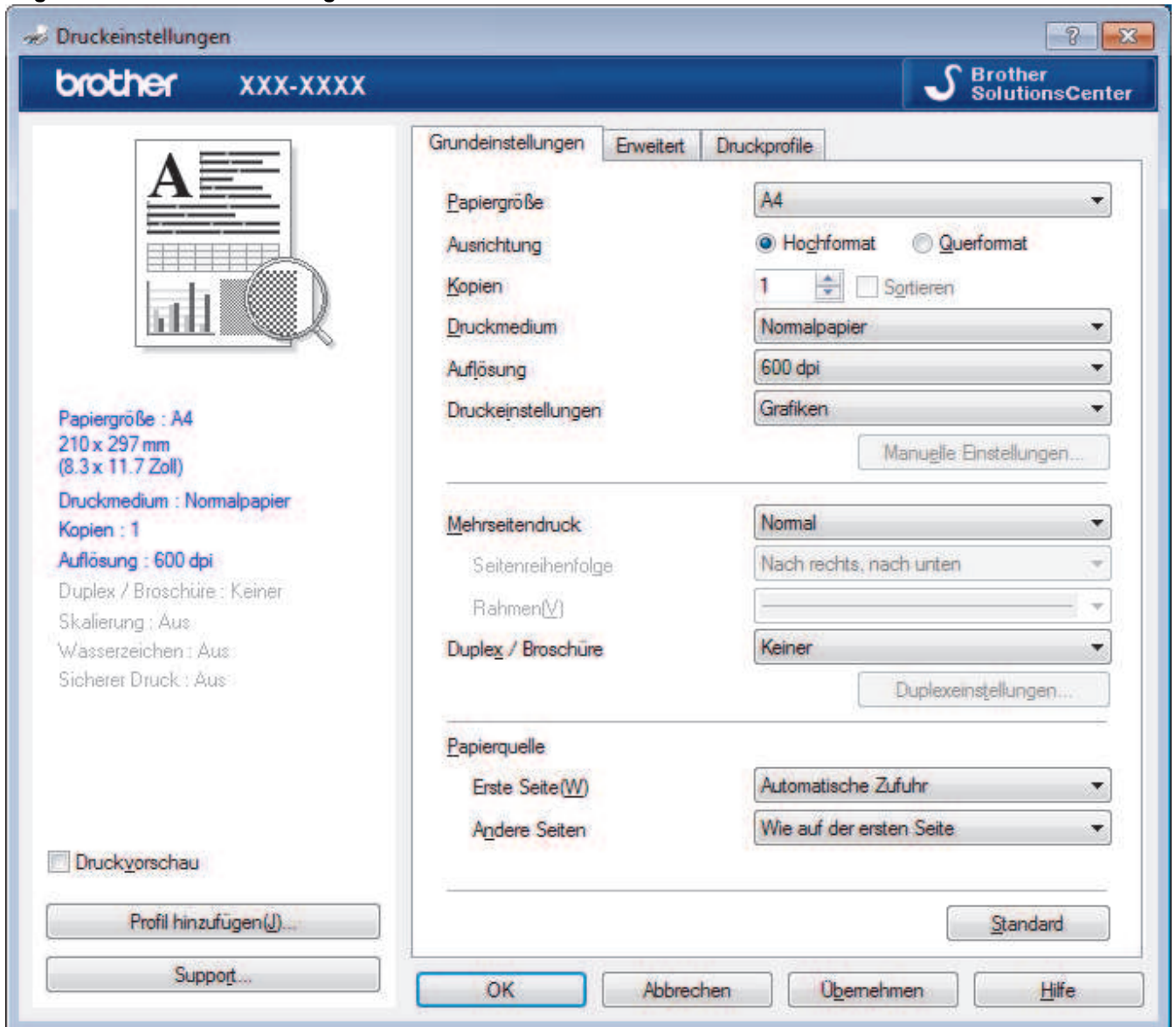

#### 1. Papiergröße

Wählen Sie das gewünschte Papierformat aus. Sie können Standardpapierformate wählen oder ein benutzerdefiniertes Papierformat erstellen.

#### 2. Ausrichtung

Wählen Sie die Ausrichtung (Hoch- oder Querformat) des Ausdrucks.

Wenn es in Ihrer Anwendung eine ähnliche Einstellung gibt, wird empfohlen, die Ausrichtung in der Anwendung festzulegen.

#### 3. Kopien

Geben Sie die Anzahl der gewünschten Kopien (1 bis 999) in dieses Feld ein.

#### Sortieren

Wählen Sie diese Option, um mehrseitige Dokumente in der ursprünglichen Seitenreihenfolge zu drucken. Wenn diese Option ausgewählt ist, werden zuerst alle Seiten des Dokuments einmal ausgedruckt und anschließend der Ausdruck des gesamten Dokuments wiederholt, bis die angegebene Kopienanzahl erreicht ist. Wenn diese Option nicht ausgewählt ist, wird jede Seite mehrmals gedruckt, bis die angegebene Kopienanzahl erreicht ist. Anschließend wird die nächste Seite des Dokuments gedruckt.

---

#### 4. Druckmedium

Wählen Sie das gewünschte Druckmedium aus. Um optimale Druckergebnisse zu erzielen, passt das Gerät die Druckeinstellungen automatisch an das ausgewählte Druckmedium an.

#### 5. Auflösung

Wählen Sie die Druckauflösung. Da die Geschwindigkeit von der Druckauflösung abhängt, dauert das Drucken eines Dokuments mit einer höheren Auflösung länger.

#### 6. Einstellungen drucken

Wählen Sie den gewünschten Dokumenttyp für den Druck aus.

##### Manuelle Einstellungen...

Legen Sie erweiterte Einstellungen fest, wie Helligkeit, Kontrast und andere Einstellungen.

##### Grafiken

###### Drucker-Graustufen verwenden

Wählen Sie diese Option, um mithilfe des Druckertreibers Farbtöne zu erzeugen.

###### Helligkeit

Stellen Sie die Helligkeit ein.

###### Kontrast

Stellen Sie den Kontrast ein.

###### Grafikqualität

Wählen Sie auf Grundlage des Dokumenttyps, den Sie drucken, entweder Grafiken oder Text für die beste Druckqualität aus.

###### Graudruck verbessern

Verwenden Sie diese Option, um die Bildqualität von Grautönen zu verbessern.

###### Musterdruck verbessern

Wählen Sie diese Option, um den Musterdruck zu verbessern, wenn gedruckte Füllungen und Muster von den im Bildschirm angezeigten Füllungen und Mustern abweichen.

###### Feindruck verbessern

Wählen Sie diese Option, um die Bildqualität dünner Linien zu verbessern.

###### System-Graustufen verwenden

Wählen Sie diese Option, um mithilfe von Windows® Farbtöne zu erzeugen.

##### TrueType Modus (Nur bei bestimmten Modellen verfügbar)

###### Modus

Legen Sie fest, wie Schriftarten beim Drucken verarbeitet werden.

###### Drucker TrueType Schriften benutzen

Legen Sie fest, ob bei der Verarbeitung von Schriftarten integrierte Schriftarten verwendet werden sollen.

#### 7. Mehrseitendruck

Wählen Sie diese Option, um mehrere Seiten auf einem einzelnen Blatt Papier zu drucken oder eine Seite des Dokuments auf mehreren Blättern zu drucken.

##### Seitenreihenfolge

Wählen Sie die Seitenreihenfolge aus, wenn Sie mehrere Seiten auf einem einzelnen Blatt Papier drucken.

##### Rahmen

Wählen Sie den Randtyp, der beim Drucken mehrerer Seiten auf einem einzelnen Blatt Papier verwendet werden soll.

## 8. Duplex / Broschüre

Wählen Sie diese Option, wenn Sie auf beiden Seiten des Papiers drucken oder ein Dokument mit dem beidseitigen Druck im Broschürenformat ausdrucken möchten.

### Schaltfläche Duplexeinstellungen

Klicken Sie auf diese Schaltfläche, um die Art der beidseitigen Bindung auszuwählen. Für jede Ausrichtung sind vier Arten der beidseitigen Bindung verfügbar.

## 9. Papierquelle

Wählen Sie eine Papierquelleneinstellung, die den Druckbedingungen oder dem Zweck entspricht.

### Erste Seite

Wählen Sie die Papierquelle aus, die zum Drucken der ersten Seite verwendet werden soll.

### Andere Seiten

Wählen Sie die Papierquelle aus, die zum Drucken der zweiten Seite und nachfolgender Seiten verwendet werden soll.

## Registerkarte Erweitert

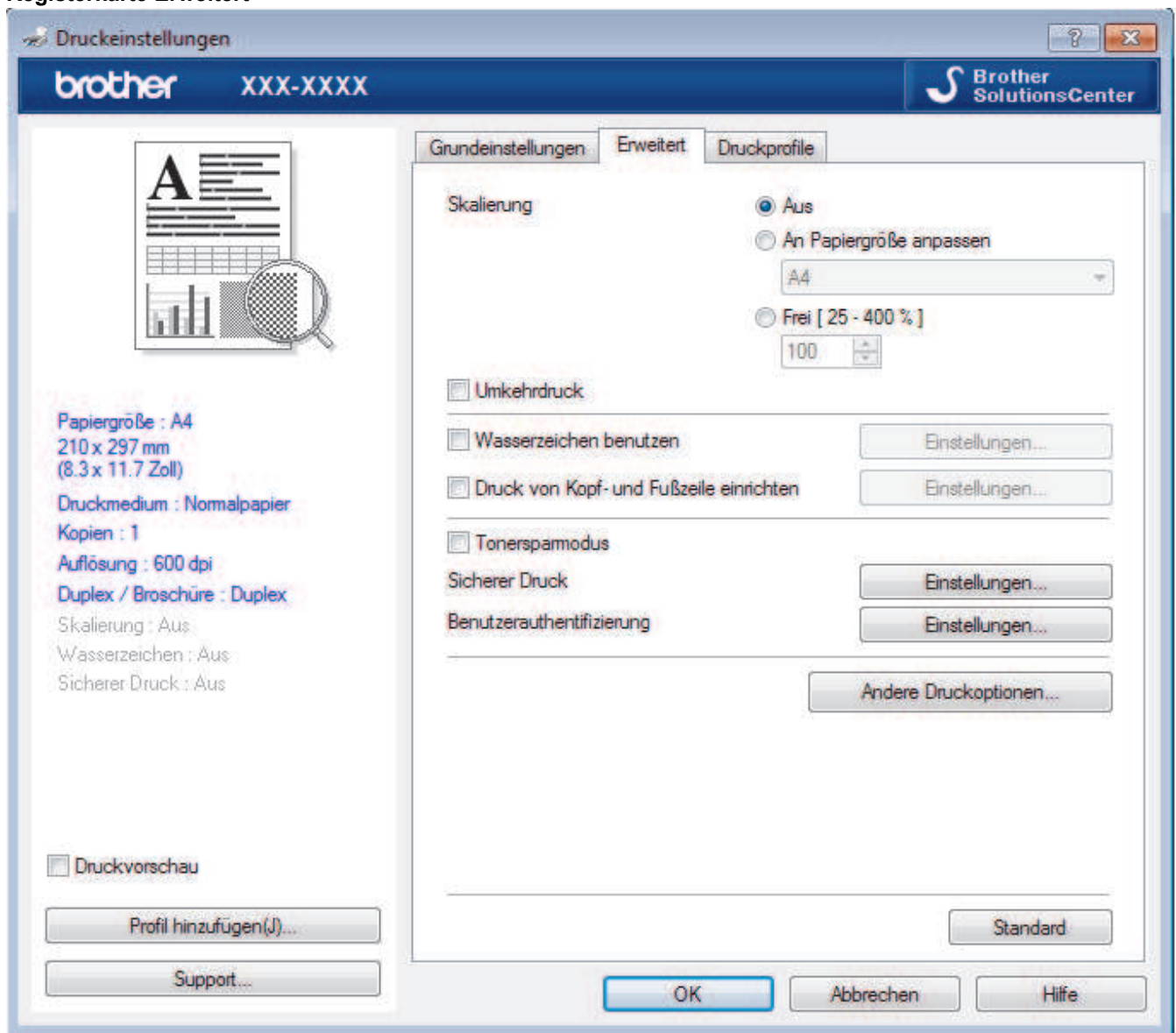

### 1. Skalierung

Wählen Sie diese Optionen, um die Größe der Seiten im Dokument zu vergrößern oder zu verkleinern.



---

## **An Papiergröße anpassen**

Wählen Sie diese Option, um die Seiten des Dokuments zu vergrößern oder zu verkleinern, um sie an ein bestimmtes Papierformat anzupassen. Wenn Sie diese Option wählen, wählen Sie das gewünschte Papierformat in der Dropdown-Liste aus.

### **Frei [ 25 - 400 % ]**

Wählen Sie diese Option, um die Dokumentseiten manuell zu vergrößern oder zu verkleinern. Wenn Sie diese Option wählen, geben Sie einen Wert in das Feld ein.

## **2. Umkehrdruck**

Wählen Sie diese Option, um das gedruckte Bild um 180 Grad zu drehen.

## **3. Wasserzeichen benutzen**

Wählen Sie diese Option, um ein Logo oder Text als Wasserzeichen auf Ihr Dokument drucken. Wählen Sie eines der vordefinierten Wasserzeichen, fügen Sie ein neues Wasserzeichen hinzu oder verwenden Sie eine selbst erstellte Bilddatei.

## **4. Druck von Kopf- und Fußzeile einrichten**

Wählen Sie diese Option, um Datum/Uhrzeit und den PC-Anmeldenamen auf dem Dokument zu drucken.

## **5. Tonersparmodus**

Wählen Sie diese Funktion, um Toner zu sparen, indem zum Drucken der Dokumente weniger Toner verwendet wird. Die Ausdrucke erscheinen heller, sind aber noch lesbar.

## **6. Sicherer Druck (Nur bei bestimmten Modellen verfügbar)**

Diese Funktion stellt sicher, dass vertrauliche oder sensible Dokumente erst nach Eingabe eines Kennwortes im Gerätebedienfeld gedruckt werden können.

## **7. Administrator**

Diese Funktion ermöglicht Ihnen, das Administrator Kennwort zu ändern und verschiedene Druckfunktionen einzuschränken.

## **8. Benutzerauthentifizierung (Nur bei bestimmten Modellen verfügbar)**

Mit dieser Funktion können Sie die Einschränkungen pro Benutzer bestätigen.

## **9. Schaltfläche Andere Druckoptionen**

### **Stromsparintervall**

Wählen Sie diese Option aus, wenn das Gerät sofort nach dem Drucken in den Energiesparmodus wechseln soll.

### **Makro (Nur bei bestimmten Modellen verfügbar)**

Wählen Sie diese Funktion, um ein elektronisches Formular (Makro), das sich im Speicher Ihres Computers befindet, als Überlagerung auf einem Druckauftrag zu drucken.

### **Einstellung Druckdichte**

Legen Sie die Druckdichte fest.

### **Druckergebnis verbessern**

Wählen Sie diese Option, um das Auftreten von Papierwellen zu verringern und die Tonerhaftung zu verbessern.

### **Leere Seite überspringen**

Wählen Sie diese Option, damit der Druckertreiber leere Seiten automatisch ermitteln kann und diese nicht ausgedruckt werden.

### **Text in Schwarz ausdrucken**

Wählen Sie diese Option, wenn Sie Farbtext in Schwarz drucken möchten.

### **Druckarchiv**

Wählen Sie diese Option, um die Druckdaten als PDF-Datei auf dem Computer zu speichern.

### **Spareinstellungen**

Wählen Sie diese Option, um die Druckgeräusche zu reduzieren.



## Zugehörige Informationen

- Drucken über den Computer (Windows®)
- Drucken eines Dokuments (Windows®)

## Ändern von Standarddruck-Einstellungen (Windows®)

Wenn Sie die Druckeinstellungen einer Anwendung ändern, gelten die Änderungen nur für Dokumente, die mit dieser Anwendung gedruckt werden. Zum Ändern der Druckeinstellungen für alle Windows®-Anwendungen müssen Sie die Eigenschaften des Druckertreibers konfigurieren.

1. Sie haben die folgenden Möglichkeiten:

- Für Windows Server® 2008

Klicken Sie auf  (**Start**) > **Systemsteuerung** > **Hardware und Sound** > **Drucker**.

- Für Windows® 7 und Windows Server® 2008 R2

Klicken Sie auf  (**Start**) > **Geräte und Drucker**.

- Für Windows® 8

Ziehen Sie Ihre Maus in die untere rechte Ecke Ihres Desktops. Wenn die Menüleiste erscheint, klicken Sie auf **Einstellungen** und klicken Sie dann auf **Systemsteuerung**. Klicken Sie im Gruppenfeld **Hardware und Sound** auf **Geräte und Drucker anzeigen**.

- Für Windows® 10 und Windows Server® 2016

Klicken Sie auf  > **Windows-System** > **Systemsteuerung**. Klicken Sie in der Gruppe **Hardware und Sound** auf **Geräte und Drucker anzeigen**.

- Für Windows Server® 2012

Ziehen Sie Ihre Maus in die untere rechte Ecke Ihres Desktops. Wenn die Menüleiste erscheint, klicken Sie auf **Einstellungen** und klicken Sie dann auf **Systemsteuerung**. Klicken Sie im Gruppenfeld **Hardware** auf **Geräte und Drucker anzeigen**.

- Für Windows Server® 2012 R2

Klicken Sie auf **Systemsteuerung** im **Start**-Bildschirm. Klicken Sie in der Gruppe **Hardware** auf **Geräte und Drucker anzeigen**.

2. Rechtsklicken Sie auf das Symbol **Brother XXX-XXXX** (wobei XXXX Ihre Modellbezeichnung ist) und wählen Sie dann **Druckereigenschaften**. Wenn die Druckertreiberoptionen angezeigt werden, wählen Sie Ihren Druckertreiber aus.

3. Klicken Sie auf die Registerkarte **Allgemein** und anschließend auf die Schaltfläche **Druckeinstellungen** oder **Einstellungen**.

Das Druckertreiber-Dialogfeld wird angezeigt.



- Um die Kassetteneinstellungen zu konfigurieren, klicken Sie auf die Registerkarte **Geräteeinstellungen** (Nur bei bestimmten Modellen verfügbar).
- Um den Druckeranschluss zu ändern, klicken Sie auf die Registerkarte **Anschlüsse**.

4. Wählen Sie die Druckeinstellungen, die als Standard für alle Ihre Windows®-Programme verwendet werden sollen.

5. Klicken Sie auf **OK**.

6. Schließen Sie das Dialogfeld der Druckereinstellungen.



### Zugehörige Informationen

- [Drucken über den Computer \(Windows®\)](#)

## Drucken eines Dokuments mit dem BR-Script3-Druckertreiber (PostScript® 3™ Sprachemulation) (Windows®)

Für folgende Modelle: DCP-L2550DN/MFC-L2730DW/MFC-L2750DW

Mit dem BR-Script3-Druckertreiber können Sie PostScript®-Daten deutlicher drucken.

Um den PS-Treiber (BR-Script3-Druckertreiber) zu installieren, starten Sie die Brother Installationsdisc, wählen Sie **Benutzerdefiniert** im Abschnitt Gerätewahl und aktivieren Sie dann das Kontrollkästchen **PS-Treiber**.

1. Wählen Sie den Druckbefehl der Anwendung.
2. Wählen Sie **Brother XXX-XXXX BR-Script3** (wobei XXXX die Bezeichnung Ihres Modells ist) und klicken Sie dann auf die Schaltfläche für die Druckeigenschaften- oder -einstellungen.

Das Druckertreiberfenster wird angezeigt.

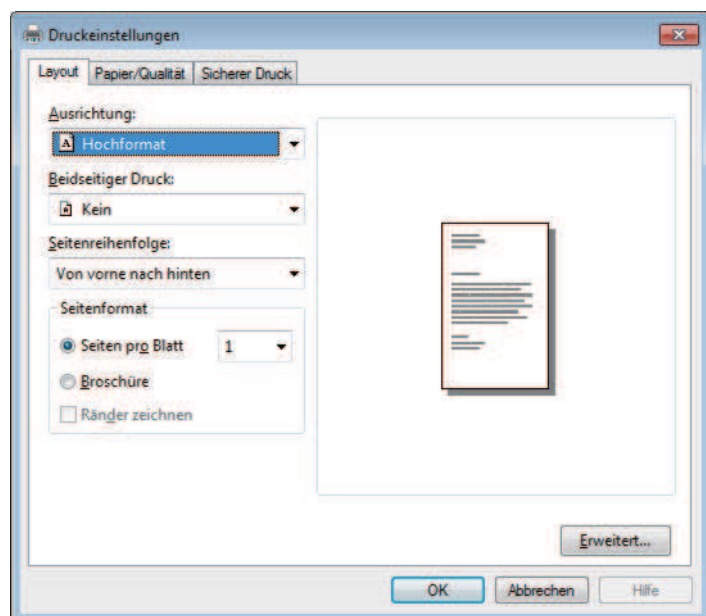

3. Klicken Sie auf die Registerkarte **Layout**, **Papier/Qualität** oder **Sicherer Druck**, um die grundlegenden Druckeinstellungen zu ändern. (Nur bei bestimmten Modellen verfügbar)  
Klicken Sie auf die Registerkarte **Layout** oder **Papier/Qualität**, und klicken Sie dann auf die Schaltfläche **Erweitert...**, um die erweiterten Druckeinstellungen zu ändern.
4. Klicken Sie auf **OK**.
5. Schließen Sie den Druckvorgang ab.

### ✓ Zugehörige Informationen

- [Drucken über den Computer \(Windows®\)](#)

## Überwachen des Gerätestatus mit dem Computer (Windows®)

Das Dienstprogramm Status Monitor ist ein konfigurierbares Softwaretool für die Überwachung des Status von einem oder mehreren Geräten, sodass Sie bei Fehlern sofort benachrichtigt werden.

• Sie haben die folgenden Möglichkeiten:

- Doppelklicken Sie im Taskbereich auf das Symbol .

- (Windows® 7)



Klicken Sie auf  (**Start**) > **Alle Programme** > **Brother** > **Brother Utilities**.

Klicken Sie auf die Dropdown-Liste und wählen Sie Ihren Modellnamen aus (sofern nicht bereits ausgewählt). Klicken Sie in der linken Navigationsleiste auf **Werkzeuge** und klicken Sie dann auf **Status Monitor**.

- (Windows® 8)

Klicken Sie auf  (**Brother Utilities**) und klicken Sie dann auf die Dropdown-Liste und wählen Sie Ihren Modellnamen aus (sofern nicht bereits ausgewählt). Klicken Sie in der linken Navigationsleiste auf **Werkzeuge** und klicken Sie dann auf **Status Monitor**.

- (Windows® 8.1)

Bewegen Sie die Maus zur unteren linken Ecke des **Start**-Bildschirms, und klicken Sie auf  (wenn Sie ein touchfähiges Gerät verwenden, streichen Sie von der Unterseite des **Start**-Bildschirms, um das Fenster **Apps** zu öffnen). Wenn der Bildschirm **Apps** angezeigt wird, tippen oder klicken Sie auf  (**Brother Utilities**) und klicken Sie dann auf die Dropdown-Liste und wählen Sie Ihren Modellnamen (wenn er nicht bereits ausgewählt ist). Klicken Sie in der linken Navigationsleiste auf **Werkzeuge** und klicken Sie dann auf **Status Monitor**.

- (Windows® 10)

Klicken Sie auf  > **Brother** > **Brother Utilities**.

Klicken Sie auf die Dropdown-Liste und wählen Sie Ihren Modellnamen aus (sofern nicht bereits ausgewählt). Klicken Sie in der linken Navigationsleiste auf **Werkzeuge** und klicken Sie dann auf **Status Monitor**.

### Problemlösung

Klicken Sie auf die Schaltfläche **Problemlösung**, um die Website zur Problemlösung aufzurufen.

### Besuchen Sie die Website für original Verbrauchsmaterial

Klicken Sie auf die Schaltfläche **Besuchen Sie die Website für original Verbrauchsmaterial**, um weitere Informationen zu original Brother-Verbrauchsmaterialien zu erhalten.



### Zugehörige Informationen

- [Drucken über den Computer \(Windows®\)](#)
- [Druckprobleme](#)

## Drucken über den Computer (Mac)

- [Drucken eines Dokuments \(Mac\)](#)
- [Druckoptionen \(Mac\)](#)
- [Überwachen des Gerätestatus mit dem Computer \(Mac\)](#)

## Drucken eines Dokuments (Mac)

1. Stellen Sie sicher, dass Sie Papier im richtigen Format in die Papierkassette eingelegt haben.
2. Klicken Sie in einer Anwendung, wie z. B. Apple TextEdit, auf das Menü **Ablage** und wählen Sie dann **Drucken**.
3. Wählen Sie **Brother XXX-XXXX** (wobei XXXX Ihre Modellbezeichnung ist).
4. Geben Sie im Feld **Kopien** die Anzahl der gewünschten Kopien ein.
5. Klicken Sie auf das Popup-Menü **Papierformat** und wählen Sie das Papierformat.
6. Wählen Sie die **Ausrichtung**-Option, die der Art entspricht, wie Sie das Dokument drucken möchten.
7. Klicken Sie auf das Popup-Menü der Anwendung und wählen Sie dann **Druckeinstellungen**.  
Die Optionen für **Druckeinstellungen** werden angezeigt.
8. Klicken Sie auf das Popup-Menü **Druckmedium** und wählen Sie dann den verwendeten Papiertyp.
9. Ändern Sie bei Bedarf auch andere Druckereinstellungen.
10. Klicken Sie auf **Drucken**.



### Zugehörige Informationen

- [Drucken über den Computer \(Mac\)](#)
- [Druckoptionen \(Mac\)](#)



## Druckoptionen (Mac)

### Seiteneinstellungen

Einstellungen: Seiteneinstellungen

Format für: XXX-XXXX  
Brother XXX-XXX CUPS

Papierformat: DIN A4  
210 x 297 mm

Ausrichtung:  

Größe: 100 %

? Abbrechen OK

#### 1. Papierformat

Wählen Sie das gewünschte Papierformat aus. Sie können Standardpapierformate wählen oder ein benutzerdefiniertes Papierformat erstellen.

#### 2. Ausrichtung

Wählen Sie die Ausrichtung (Hoch- oder Querformat) des Ausdrucks.

Wenn es in Ihrer Anwendung eine ähnliche Einstellung gibt, wird empfohlen, die Ausrichtung in der Anwendung festzulegen.

#### 3. Größe

Geben Sie einen Wert in das Feld ein, um die Seiten des Dokuments zu vergrößern oder zu verkleinern und sie an das ausgewählte Papierformat anzupassen.



## Layout

Drucker: XXX-XXXX

Voreinstellungen: Standardeinstellungen

Kopien: 1  Beidseitig

Seiten:  Alle  
 Von: 1 bis: 1

Papierformat: DIN A4 210 x 297 mm

Ausrichtung:

Layout

Seiten pro Blatt: 1

Seitenfolge:

Rahmen: Ohne

Beidseitig: Aus

Seitenausrichtung umkehren  
 Horizontal spiegeln

? PDF Details ausblenden Abbrechen Drucken

### 1. Seiten pro Blatt

Wählen Sie die Anzahl der Seiten aus, die auf einem einzelnen Blatt Papier gedruckt werden sollen.

### 2. Seitenfolge

Wählen Sie die Seitenreihenfolge aus, wenn Sie mehrere Seiten auf einem einzelnen Blatt Papier drucken.

### 3. Rahmen

Wählen Sie den Randtyp, der beim Drucken mehrerer Seiten auf einem einzelnen Blatt Papier verwendet werden soll.

### 4. Beidseitig

Wählen Sie, ob auf beiden Seiten des Papiers gedruckt werden soll.

### 5. Seitenausrichtung umkehren

Wählen Sie diese Option, um das gedruckte Bild um 180 Grad zu drehen.

### 6. Horizontal spiegeln

Mit dieser Option wird das Dokument horizontal seitenverkehrt ausgedruckt.

## Papierhandhabung

Drucker: XXX-XXXX

Voreinstellungen: Standardeinstellungen

Kopien: 1  Beidseitig

Seiten:  Alle  
 Von: 1 bis: 1

Papierformat: DIN A4 210 x 297 mm

Ausrichtung:

Papierhandhabung

Seiten sortieren

Zu druckende Seiten: Alle Seiten

Seitenfolge: Automatisch

An Papierformat anpassen

Papierformat des Ziels: Vorgeschlagen: DIN A4

Nur verkleinern

? PDF Details ausblenden Abbrechen Drucken

### 1. Seiten sortieren

Wählen Sie diese Option, um mehrseitige Dokumente in der ursprünglichen Seitenreihenfolge zu drucken. Wenn diese Option ausgewählt ist, werden zuerst alle Seiten des Dokuments einmal ausgedruckt und anschließend der Ausdruck des gesamten Dokuments wiederholt, bis die angegebene Kopienanzahl erreicht ist. Wenn diese Option nicht ausgewählt ist, wird jede Seite mehrmals gedruckt, bis die angegebene Kopienanzahl erreicht ist. Anschließend wird die nächste Seite des Dokuments gedruckt.

### 2. Zu druckende Seiten

Wählen Sie, welche Seiten gedruckt werden sollen (gerade oder ungerade Seiten).

### 3. Seitenfolge

Legen Sie die Seitenreihenfolge fest.

### 4. An Papierformat anpassen

Wählen Sie diese Option, um die Seiten des Dokuments zu vergrößern oder zu verkleinern, um sie an das ausgewählte Papierformat anzupassen.

### 5. Papierformat des Ziels

Wählen Sie das Papierformat für den Druck aus.

### 6. Nur verkleinern

Wählen Sie diese Option, wenn Sie die Seiten im Dokument verkleinern möchten, weil sie nicht auf das ausgewählte Papierformat passen. Ist diese Option aktiviert und das Dokumentformat ist kleiner als das verwendete Papier, wird das Dokument im Originalformat gedruckt.

## Druckeinstellungen

Drucker: XXX-XXXX

Voreinstellungen: Standardeinstellungen

Kopien: 1  Beidseitig

Seiten:  Alle  
 Von: 1 bis: 1

Papierformat: DIN A4 210 x 297 mm

Ausrichtung:

Druckeinstellungen

Druckmedium: Normalpapier

Druckqualität: 600 dpi

Papierquelle: Automatische Zufuhr

1 von 1

Erweitert

? PDF Details ausblenden Abbrechen Drucken

### 1. Druckmedium

Wählen Sie das gewünschte Druckmedium aus. Um optimale Druckergebnisse zu erzielen, passt das Gerät die Druckeinstellungen automatisch an das ausgewählte Druckmedium an.

### 2. Druckqualität

Wählen Sie die gewünschte Druckauflösung aus. Da die Geschwindigkeit von der Druckqualität abhängt, dauert das Drucken eines Dokuments mit einer höheren Qualität länger.

### 3. Papierquelle

Wählen Sie eine Papierquelleneinstellung, die den Druckbedingungen oder dem Zweck entspricht.

### 4. Erweitert

#### Tonersparmodus

Wählen Sie diese Funktion, um Toner zu sparen, indem zum Drucken der Dokumente weniger Toner verwendet wird. Die Ausdrücke erscheinen heller, sind aber noch lesbar.

#### Grafikqualität

Wählen Sie auf Grundlage des Dokumenttyps, den Sie drucken, entweder Grafiken oder Text für die beste Druckqualität aus.

#### Druckergebnis verbessern

Wählen Sie diese Option, um das Auftreten von Papierwellen zu verringern und die Tonerhaftung zu verbessern.

#### Einstellung Druckdichte

Legen Sie die Druckdichte fest.

#### Eco-Modus

Wählen Sie diese Option, um die Druckgeräusche zu reduzieren.

#### Andere Druckoptionen

##### Leere Seite überspringen

Wählen Sie diese Option, damit der Druckertreiber leere Seiten automatisch ermitteln kann und diese nicht ausgedruckt werden.

## Sicherer Druck

The screenshot shows the printer's control panel with the following settings:

- Drucker: XXX-XXXX
- Voreinstellungen: Standardeinstellungen
- Kopien: 1  Beidseitig
- Seiten:  Alle  Von: 1 bis: 1
- Papierformat: DIN A4 210 x 297 mm
- Ausrichtung:
- Sicherer Druck:
- Benutzername:
- Auftragsname:
- Kennwort:

At the bottom, there are buttons for PDF, Details ausblenden, Abbrechen, and Drucken.

### 1. Sicherer Druck (Nur bei bestimmten Modellen verfügbar)

Diese Funktion stellt sicher, dass vertrauliche oder sensible Dokumente erst nach Eingabe eines Kennwortes im Gerätebedienfeld gedruckt werden können.

#### Zugehörige Informationen

- Drucken über den Computer (Mac)
- Drucken eines Dokuments (Mac)

## Überwachen des Gerätestatus mit dem Computer (Mac)

Das Dienstprogramm Status Monitor ist eine konfigurierbare Anwendung, mit der Sie den Status eines Geräts überwachen können. Wenn ein Gerätefehler auftritt, z. B. Papiermangel oder ein Papierstau, wird in zuvor festgelegten Aktualisierungsintervallen eine entsprechende Fehlermeldung angezeigt. Sie können auch auf Web Based Management zugreifen.

1. Klicken Sie auf das Menü **Systemeinstellungen**, wählen Sie **Drucken & Scannen** oder **Drucker & Scanner** und wählen Sie dann das Gerät.
2. Klicken Sie auf die Schaltfläche **Optionen & Füllstände**.
3. Klicken Sie auf die Registerkarte **Sonstiges** und klicken Sie dann auf die Schaltfläche **Drucker-Dienstprogramm öffnen**.

Status Monitor wird gestartet.

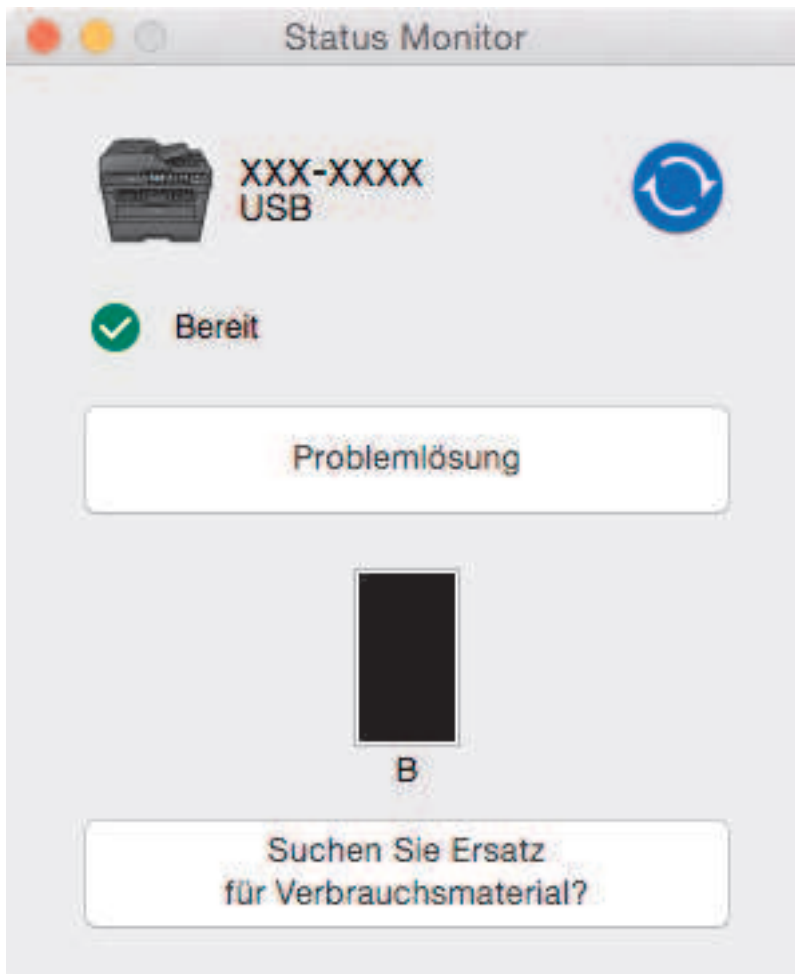

### Problemlösung

Klicken Sie auf die Schaltfläche **Problemlösung**, um die Website zur Problemlösung aufzurufen.

### Suchen Sie Ersatz für Verbrauchsmaterial?

Klicken Sie auf die Schaltfläche **Suchen Sie Ersatz für Verbrauchsmaterial?**, um weitere Informationen zu Original-Verbrauchsmaterial von Brother zu erhalten.

### Aktualisieren des Gerätestatus

Um den aktuellen Gerätestatus anzuzeigen, während das Fenster **Status Monitor** geöffnet ist, klicken Sie auf das Symbol . Sie können das Intervall einstellen, mit dem die Software die Gerätestatusinformationen aktualisiert. Klicken Sie in der Menüleiste auf **Brother Status Monitor** und wählen Sie dann **Einstellungen**.

---

### Web Based Management (nur Netzwerkverbindung)

Rufen Sie Web Based Management auf, indem Sie auf das Symbol des Geräts im Bildschirm **Status Monitor** klicken. Sie können einen Standard-Webbrowser verwenden, um Ihr Gerät über HTTP (Hyper Text Transfer Protocol) zu verwalten.



### Zugehörige Informationen

- [Drucken über den Computer \(Mac\)](#)
- [Druckprobleme](#)

## Abbrechen eines Druckauftrags

>> DCP-L2510D/DCP-L2530DW/DCP-L2537DW/DCP-L2550DN/MFC-L2710DN/MFC-L2710DW  
>> MFC-L2730DW/MFC-L2750DW

### DCP-L2510D/DCP-L2530DW/DCP-L2537DW/DCP-L2550DN/MFC-L2710DN/ MFC-L2710DW

1. Drücken Sie **Stopp (Stop/Exit)**.



Um mehrere Druckaufträge abzubereiten, halten Sie **Stopp (Stop/Exit)** vier Sekunden lang gedrückt.

### MFC-L2730DW/MFC-L2750DW

1. Drücken Sie .



Um mehrere Druckaufträge abzubereiten, halten Sie  ungefähr vier Sekunden lang gedrückt.

### Zugehörige Informationen

- [Drucken](#)
- [Druckprobleme](#)

## Testdruck

Wenn es Probleme mit der Druckqualität gibt, befolgen Sie diese Anweisungen, um einen Testdruck durchzuführen:

- >> [DCP-L2510D/DCP-L2530DW/DCP-L2537DW/MFC-L2710DN/MFC-L2710DW](#)
- >> [DCP-L2550DN](#)
- >> [MFC-L2730DW/MFC-L2750DW](#)



### DCP-L2510D/DCP-L2530DW/DCP-L2537DW/MFC-L2710DN/MFC-L2710DW

1. Drücken Sie **Menü (Menu)**.
2. Drücken Sie auf **▲** oder **▼**, um die Option [Drucker] anzuzeigen, und drücken Sie dann **OK**.
3. Drücken Sie **▲** oder **▼**, um die Option [Druckoptionen] anzuzeigen, und drücken Sie dann **OK**.
4. Drücken Sie die Option [Testdruck] und drücken Sie dann **OK**.
5. Drücken Sie **Start**.  
Das Gerät druckt eine Testseite.
6. Drücken Sie **Stopp (Stop/Exit)**.

### DCP-L2550DN

1. Drücken Sie **Menü (Menu)**.
2. Drücken Sie auf **▲** oder **▼**, um die Option [Drucker] anzuzeigen, und drücken Sie dann **OK**.
3. (Für Modelle, die die Druckeremulation unterstützen)  
Drücken Sie auf **▲** oder **▼**, um die Option [Druckoptionen] anzuzeigen, und drücken Sie dann **OK**.
4. Drücken Sie auf **▲** oder **▼**, um die Option [Testdruck] anzuzeigen, und drücken Sie dann **OK**.
5. Drücken Sie **Start**.  
Das Gerät druckt eine Testseite.
6. Drücken Sie **Stopp (Stop/Exit)**.

### MFC-L2730DW/MFC-L2750DW

1. Drücken Sie  [Einstell.] > [Alle Einstell.] > [Drucker] > [Druckoptionen] > [Testdruck].
2. Drücken Sie [Ja].
3. Drücken Sie .

### Zugehörige Informationen

- [Drucken](#)
- [Verbessern der Druckqualität](#)



## Scannen

- Scannen über die Scantasten des Brother-Gerätes
- Scannen über den Computer (Windows®)
- Scannen über den Computer (Mac)
- Konfigurieren der Scaneinstellungen mit Web Based Management

## Scannen über die Scantasten des Brother-Gerätes

- Scannen von Fotos und Grafiken
- Speichern gescannter Daten in einem Ordner als PDF-Datei
- Scan to bearbeitbare Textdatei (OCR)
- Scan to E-Mail Anhang
- Scan-to-FTP
- Scan to Netzwerk (Windows®)
- Web Services zum Scannen in Ihrem Netzwerk (Windows® 7, Windows® 8 und Windows® 10)
- Ändern der Scan-Schaltflächeneinstellungen über ControlCenter4 (Windows®)
- Ändern der Scan-Schaltflächeneinstellungen über Brother iPrint&Scan (Mac)
- Konfigurieren des Zertifikats für signierte PDFs
- Deaktivieren des Scannens über den Computer

## Scannen von Fotos und Grafiken

Senden Sie gescannte Fotos oder Grafiken direkt an den Computer.

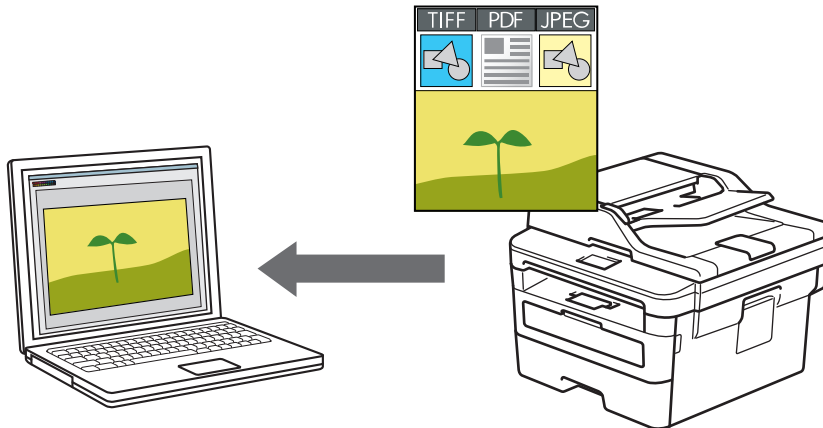

Verwenden Sie die Scannen-Taste am Gerät, um vorübergehende Änderungen an den Scaneinstellungen vorzunehmen. Wenn Sie dauerhafte Änderungen vornehmen möchten, verwenden Sie die Software von Brother ControlCenter (Windows®) oder Brother iPrint&Scan (Mac).

>> [DCP-L2510D/DCP-L2530DW/DCP-L2537DW/DCP-L2550DN/MFC-L2710DN/MFC-L2710DW](#)  
>> [MFC-L2730DW/MFC-L2750DW](#)

### DCP-L2510D/DCP-L2530DW/DCP-L2537DW/DCP-L2550DN/MFC-L2710DN/ MFC-L2710DW

1. Legen Sie das Dokument ein.
2. Drücken Sie  (**SCANNER (SCAN)**).
3. Drücken Sie auf **▲** oder **▼**, um die Option [Scan to PC] auszuwählen, und drücken Sie dann **OK**.
4. Drücken Sie auf **▲** oder **▼**, um die Option [Bild] auszuwählen, und drücken Sie dann **OK**.
5. Wenn das Gerät über das Netzwerk verbunden ist, drücken Sie **▲** oder **▼**, um den Zielcomputer auszuwählen.
6. Drücken Sie **OK**.



Wenn Sie im Display zur Eingabe einer PIN aufgefordert werden, geben Sie die vierstellige PIN für den Zielcomputer im Display ein und drücken Sie dann **OK**.

7. Sie haben die folgenden Möglichkeiten:
  - Um die Scaneinstellungen für dieses Dokument zu ändern, drücken Sie **Optionen (Options)** oder **Kopierer/Scanner Optionen (Copy/Scan Options)** und wechseln Sie dann zum nächsten Schritt.
  - Um die Standardscaneinstellungen zu verwenden, drücken Sie **Start**.Das Gerät beginnt mit dem Scannen. Wenn Sie das Scannerglas des Geräts verwenden, befolgen Sie die Anweisungen im Display, um den Scanauftrag abzuschließen.



- Um die Scaneinstellungen zu ändern, muss die Brother-Software ControlCenter auf einem Computer installiert sein, der mit dem Gerät verbunden ist.

8. Wählen Sie die zu ändernden Scaneinstellungen aus:

- [Scantyp]
- [Auflösung]
- [Dateityp]
- [Dokumentgröße]

- [ADF Auto ausricht.] (bei bestimmten Modellen verfügbar)
- [Hintergrf entf]  
(verfügbar nur für die Optionen [Farbe] und [Grau])

9. Drücken Sie **OK**.

10. Drücken Sie **Start**.

Das Gerät beginnt mit dem Scannen. Wenn Sie das Scannerglas des Geräts verwenden, befolgen Sie die Anweisungen auf dem Display, um den Scanauftrag abzuschließen.

## MFC-L2730DW/MFC-L2750DW

1. Legen Sie das Dokument ein.
2. Drücken Sie [Scannen] > [an PC] > [to Bild].
3. Wenn das Gerät über das Netzwerk verbunden ist, drücken Sie ▲ oder ▼, um den Computer anzuzeigen, an den Daten gesendet werden sollen, und drücken Sie dann auf den Namen des Computers.



Wenn Sie im Display zur Eingabe einer PIN für den Computer aufgefordert werden, geben Sie im Display Ihre vierstellige PIN ein und drücken dann [OK].

4. Sie haben die folgenden Möglichkeiten:

- Um die Scaneinstellungen zu ändern, drücken Sie [Optionen] und fahren dann mit dem nächsten Schritt fort.
- Um die Standardscaneinstellungen zu verwenden, drücken Sie [Start].

Das Gerät beginnt mit dem Scannen. Wenn Sie das Scannerglas des Geräts verwenden, befolgen Sie die Anweisungen auf dem Display, um den Scanauftrag abzuschließen.



Um die Scaneinstellungen zu ändern, muss die Brother-Software ControlCenter auf einem Computer installiert sein, der mit dem Gerät verbunden ist.

5. So scannen Sie beide Seiten des Dokuments (MFC-L2750DW):

- Drücken Sie [2-seitigerScan] und wählen Sie dann den Dokumenttyp aus.

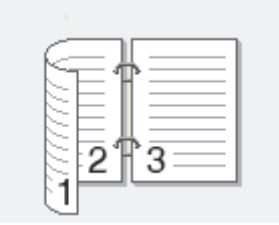
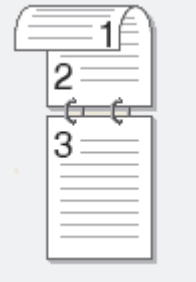
Option	Beschreibung
2-seitiger Scan: Lange Kante	
2-seitiger Scan: Kurze Kante	

6. Wählen Sie die zu ändernden Scaneinstellungen aus:

- [Auflösung]
- [Dateityp]
- [Scantyp]
- [Dokumentgröße]

- 
- [Scan-Einstell.]
  - [ADF Auto ausricht.] (bei bestimmten Modellen verfügbar)
  - [Hintergrundfarbe entfernen]  
(verfügbar nur für die Optionen [Farbe] und [Grau])
7. Drücken Sie [OK].
  8. Drücken Sie [Start].
- Das Gerät beginnt mit dem Scannen. Wenn Sie das Scannerglas des Geräts verwenden, befolgen Sie die Anweisungen auf dem Display, um den Scanauftrag abzuschließen.



### Zugehörige Informationen

- Scannen über die Scantasten des Brother-Gerätes
  - Ändern der Scan-Schaltflächeneinstellungen über ControlCenter4 (Windows®)
  - Ändern der Scan-Schaltflächeneinstellungen über Brother iPrint&Scan (Mac)
-

## Speichern gescannter Daten in einem Ordner als PDF-Datei

Scannen Sie Dokumente und speichern Sie sie als PDF-Dateien in einem Ordner auf Ihrem Computer.

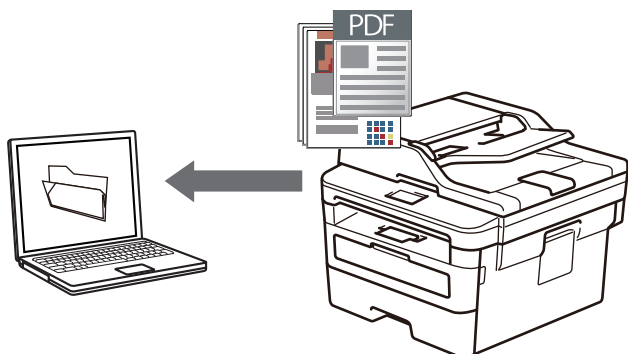

Verwenden Sie die Scannen-Taste am Gerät, um vorübergehende Änderungen an den Scaneinstellungen vorzunehmen. Wenn Sie dauerhafte Änderungen vornehmen möchten, verwenden Sie die Software von Brother ControlCenter (Windows®) oder Brother iPrint&Scan (Mac).

>> [DCP-L2510D/DCP-L2530DW/DCP-L2537DW/DCP-L2550DN/MFC-L2710DN/MFC-L2710DW](#)  
>> [MFC-L2730DW/MFC-L2750DW](#)

### DCP-L2510D/DCP-L2530DW/DCP-L2537DW/DCP-L2550DN/MFC-L2710DN/ MFC-L2710DW

1. Legen Sie das Dokument ein.
2. Drücken Sie  (**SCANNER (SCAN)**).
3. Drücken Sie auf **▲** oder **▼**, um die Option [Scan to PC] auszuwählen, und drücken Sie dann **OK**.
4. Drücken Sie auf **▲** oder **▼**, um die Option [Datei] auszuwählen, und drücken Sie dann **OK**.
5. Wenn das Gerät über das Netzwerk verbunden ist, drücken Sie **▲** oder **▼**, um den Zielcomputer auszuwählen.
6. Drücken Sie **OK**.



Wenn Sie im Display zur Eingabe einer PIN aufgefordert werden, geben Sie die vierstellige PIN für den Zielcomputer im Display ein und drücken Sie dann **OK**.

7. Sie haben die folgenden Möglichkeiten:
  - Um die Scaneinstellungen für dieses Dokument zu ändern, drücken Sie **Optionen (Options)** oder **Kopierer/Scanner Optionen (Copy/Scan Options)** und wechseln Sie dann zum nächsten Schritt.
  - Um die Standardscaneinstellungen zu verwenden, drücken Sie **Start**.

Das Gerät beginnt mit dem Scannen. Wenn Sie das Scannerglas des Geräts verwenden, befolgen Sie die Anweisungen im Display, um den Scanauftrag abzuschließen.



- Um die Scaneinstellungen zu ändern, muss die Brother-Software ControlCenter auf einem Computer installiert sein, der mit dem Gerät verbunden ist.

8. Wählen Sie die zu ändernden Scaneinstellungen aus:
  - [Scantyp]
  - [Auflösung]
  - [Dateityp]
  - [Dokumentgröße]
  - [ADF Auto ausricht.] (bei bestimmten Modellen verfügbar)
  - [Hintergrf entf]

(verfügbar nur für die Optionen [Farbe] und [Grau])

9. Drücken Sie **OK**.
10. Drücken Sie **Start**.

Das Gerät beginnt mit dem Scannen. Wenn Sie das Scannerglas des Geräts verwenden, befolgen Sie die Anweisungen auf dem Display, um den Scanauftrag abzuschließen.

## MFC-L2730DW/MFC-L2750DW

1. Legen Sie das Dokument ein.
2. Drücken Sie [Scannen] > [an PC] > [to Datei].
3. Wenn das Gerät über das Netzwerk verbunden ist, drücken Sie ▲ oder ▼, um den Computer anzuzeigen, an den Daten gesendet werden sollen, und drücken Sie dann auf den Namen des Computers.



Wenn Sie im Display zur Eingabe einer PIN für den Computer aufgefordert werden, geben Sie im Display Ihre vierstellige PIN ein und drücken dann [OK].



4. Sie haben die folgenden Möglichkeiten:
  - Um die Scaneinstellungen zu ändern, drücken Sie [Optionen] und fahren dann mit dem nächsten Schritt fort.
  - Um die Standardscaneinstellungen zu verwenden, drücken Sie [Start].

Das Gerät beginnt mit dem Scannen. Wenn Sie das Scannerglas des Geräts verwenden, befolgen Sie die Anweisungen auf dem Display, um den Scanauftrag abzuschließen.

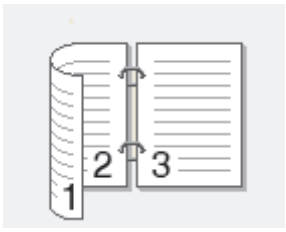

Um die Scaneinstellungen zu ändern, muss die Brother-Software ControlCenter auf einem Computer installiert sein, der mit dem Gerät verbunden ist.

5. So scannen Sie beide Seiten des Dokuments (MFC-L2750DW):
  - Drücken Sie [2-seitigerScan] und wählen Sie dann den Dokumenttyp aus.

Option	Beschreibung
2-seitiger Scan: Lange Kante	
2-seitiger Scan: Kurze Kante	

6. Wählen Sie die zu ändernden Scaneinstellungen aus:
  - [Auflösung]
  - [Dateityp]
  - [Scantyp]
  - [Dokumentgröße]
  - [Scan-Einstell.]
  - [ADF Auto ausricht.] (bei bestimmten Modellen verfügbar)

- 
- [Hintergrundfarbe entfernen]  
(verfügbar nur für die Optionen [Farbe] und [Grau])

7. Drücken Sie [OK].

8. Drücken Sie [Start].

Das Gerät beginnt mit dem Scannen. Wenn Sie das Scannerglas des Geräts verwenden, befolgen Sie die Anweisungen auf dem Display, um den Scanauftrag abzuschließen.



### Zugehörige Informationen

- Scannen über die Scantasten des Brother-Gerätes
  - Ändern der Scan-Schaltflächeneinstellungen über ControlCenter4 (Windows®)
  - Ändern der Scan-Schaltflächeneinstellungen über Brother iPrint&Scan (Mac)
-



## Scan to bearbeitbare Textdatei (OCR)

Ihr Gerät kann die Zeichen eines gescannten Dokumentes mithilfe einer optischen Texterkennungstechnologie (OCR) in Text konvertieren. Dieser Text kann mit Ihrer bevorzugten Textbearbeitungsanwendung bearbeitet werden.

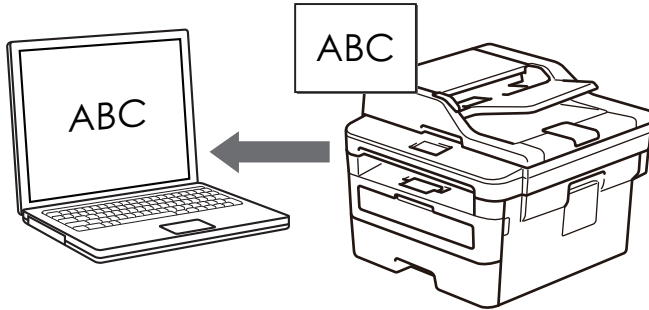

- Die Scan-to-Text-Funktion ist für bestimmte Sprachen verfügbar.
- Verwenden Sie die Scannen-Taste am Gerät, um vorübergehende Änderungen an den Scaneinstellungen vorzunehmen. Um dauerhafte Änderungen vorzunehmen, verwenden Sie die ControlCenter-Software von Brother.

>> [DCP-L2510D/DCP-L2530DW/DCP-L2537DW/DCP-L2550DN/MFC-L2710DN/MFC-L2710DW](#)  
>> [MFC-L2730DW/MFC-L2750DW](#)

### DCP-L2510D/DCP-L2530DW/DCP-L2537DW/DCP-L2550DN/MFC-L2710DN/ MFC-L2710DW

1. Legen Sie das Dokument ein.
2. Drücken Sie  (**SCANNER (SCAN)**).
3. Drücken Sie auf ▲ oder ▼, um die Option [Scan to PC] auszuwählen, und drücken Sie dann **OK**.
4. Drücken Sie auf ▲ oder ▼, um die Option [Text] auszuwählen, und drücken Sie dann **OK**.
5. Wenn das Gerät über das Netzwerk verbunden ist, drücken Sie ▲ oder ▼, um den Zielcomputer auszuwählen.
6. Drücken Sie **OK**.



Wenn Sie im Display zur Eingabe einer PIN aufgefordert werden, geben Sie die vierstellige PIN für den Zielcomputer im Display ein und drücken Sie dann **OK**.

7. Sie haben die folgenden Möglichkeiten:
  - Um die Scaneinstellungen für dieses Dokument zu ändern, drücken Sie **Optionen (Options)** oder **Kopierer/Scanner Optionen (Copy/Scan Options)** und wechseln Sie dann zum nächsten Schritt.
  - Um die Standardscaneinstellungen zu verwenden, drücken Sie **Start**.

Das Gerät beginnt mit dem Scannen. Wenn Sie das Scannerglas des Geräts verwenden, befolgen Sie die Anweisungen im Display, um den Scanauftrag abzuschließen.



- Um die Scaneinstellungen zu ändern, muss die Brother-Software ControlCenter auf einem Computer installiert sein, der mit dem Gerät verbunden ist.

8. Wählen Sie die zu ändernden Scaneinstellungen aus:
  - [Scantyp]
  - [Auflösung]
  - [Dateityp]
  - [Dokumentgröße]
  - [ADF Auto ausricht.] (bei bestimmten Modellen verfügbar)

- [Hintergrf entf]  
(verfügbar nur für die Optionen [Farbe] und [Grau])

9. Drücken Sie **OK**.

10. Drücken Sie **Start**.

Das Gerät scannt das Dokument, konvertiert es in bearbeitbaren Text und sendet es dann an Ihre standardmäßig verwendete Textverarbeitungsanwendung.

## MFC-L2730DW/MFC-L2750DW

1. Legen Sie das Dokument ein.

2. Drücken Sie [Scannen] > [an PC] > [to Text].

3. Wenn das Gerät über das Netzwerk verbunden ist, drücken Sie ▲ oder ▼, um den Computer anzuzeigen, an den Daten gesendet werden sollen, und drücken Sie dann auf den Namen des Computers.



Wenn Sie im Display zur Eingabe einer PIN für den Computer aufgefordert werden, geben Sie im Display Ihre vierstellige PIN ein und drücken dann [OK].

4. Sie haben die folgenden Möglichkeiten:

- Um die Scaneinstellungen zu ändern, drücken Sie [Optionen] und fahren dann mit dem nächsten Schritt fort.
- Um die Standardscaneinstellungen zu verwenden, drücken Sie [Start].

Das Gerät beginnt mit dem Scannen. Wenn Sie das Scannerglas des Geräts verwenden, befolgen Sie die Anweisungen auf dem Display, um den Scanauftrag abzuschließen.



Um die Scaneinstellungen zu ändern, muss die Brother-Software ControlCenter auf einem Computer installiert sein, der mit dem Gerät verbunden ist.

5. So scannen Sie beide Seiten des Dokuments (MFC-L2750DW):

- Drücken Sie [2-seitigerScan] und wählen Sie dann den Dokumenttyp aus.

Option	Beschreibung
2-seitiger Scan: Lange Kante	
2-seitiger Scan: Kurze Kante	

6. Wählen Sie die zu ändernden Scaneinstellungen aus:

- [Auflösung]
- [Dateityp]
- [Scantyp]
- [Dokumentgröße]
- [Scan-Einstell.]

- 
- [ADF Auto ausricht.] (bei bestimmten Modellen verfügbar)
  - [Hintergrundfarbe entfernen]  
(verfügbar nur für die Optionen [Farbe] und [Grau])

7. Drücken Sie [OK].

8. Drücken Sie [Start].

Das Gerät beginnt mit dem Scannen. Wenn Sie das Scannerglas des Geräts verwenden, befolgen Sie die Anweisungen auf dem Display, um den Scanauftrag abzuschließen.

### Zugehörige Informationen

- [Scannen über die Scantasten des Brother-Gerätes](#)
  - [Ändern der Scan-Schaltflächeneinstellungen über ControlCenter4 \(Windows®\)](#)
  - [Ändern der Scan-Schaltflächeneinstellungen über Brother iPrint&Scan \(Mac\)](#)
-

## Scan to E-Mail Anhang

Senden Sie ein gescanntes Dokument als E-Mail-Anhang.

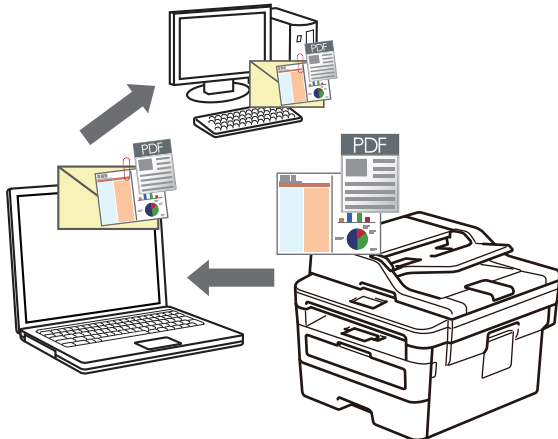

- Verwenden Sie die Scannen-Taste am Gerät, um vorübergehende Änderungen an den Scaneinstellungen vorzunehmen. Wenn Sie dauerhafte Änderungen vornehmen möchten, verwenden Sie die Software von Brother ControlCenter (Windows®) oder Brother iPrint&Scan (Mac).
- Die Funktion „Scan to E-Mail“ unterstützt keine Webmail-Dienste. Verwenden Sie zum Scannen eines Dokuments oder Bilds die Funktion „Scan to Bild“ oder „Scan to Datei“ und hängen Sie die gescannte Datei an eine E-Mail-Nachricht an.



Das Gerät führt den Scanvorgang mit dem Standard-E-Mail-Client aus.

>> [DCP-L2510D/DCP-L2530DW/DCP-L2537DW/DCP-L2550DN/MFC-L2710DN/MFC-L2710DW](#)  
>> [MFC-L2730DW/MFC-L2750DW](#)

### DCP-L2510D/DCP-L2530DW/DCP-L2537DW/DCP-L2550DN/MFC-L2710DN/ MFC-L2710DW

1. Legen Sie das Dokument ein.
2. Drücken Sie  (**SCANNER (SCAN)**).
3. Drücken Sie auf **▲** oder **▼**, um die Option [Scan to PC] auszuwählen, und drücken Sie dann **OK**.
4. Drücken Sie auf **▲** oder **▼**, um die Option [E-Mail] auszuwählen, und drücken Sie dann **OK**.
5. Wenn das Gerät über das Netzwerk verbunden ist, drücken Sie **▲** oder **▼**, um den Zielcomputer auszuwählen.
6. Drücken Sie **OK**.



Wenn Sie im Display zur Eingabe einer PIN aufgefordert werden, geben Sie die vierstellige PIN für den Zielcomputer im Display ein und drücken Sie dann **OK**.

7. Sie haben die folgenden Möglichkeiten:
  - Um die Scaneinstellungen für dieses Dokument zu ändern, drücken Sie **Optionen (Options)** oder **Kopierer/Scanner Optionen (Copy/Scan Options)** und wechseln Sie dann zum nächsten Schritt.
  - Um die Standardscaneinstellungen zu verwenden, drücken Sie **Start**.

Das Gerät beginnt mit dem Scannen. Wenn Sie das Scannerglas des Geräts verwenden, befolgen Sie die Anweisungen im Display, um den Scanauftrag abzuschließen.



- Um die Scaneinstellungen zu ändern, muss die Brother-Software ControlCenter auf einem Computer installiert sein, der mit dem Gerät verbunden ist.

8. Wählen Sie die zu ändernden Scaneinstellungen aus:
  - [Scantyp]

- [Auflösung]
  - [Dateityp]
  - [Dokumentgröße]
  - [ADF Auto ausricht.] (bei bestimmten Modellen verfügbar)
  - [Hintergrf entf]
- (verfügbar nur für die Optionen [Farbe] und [Grau])

9. Drücken Sie **OK**.

10. Drücken Sie **Start**.

Das Gerät scannt das Dokument und speichert es als Dateianhang. Dann startet es Ihre E-Mail-Anwendung und öffnet eine neue, leere E-Mail mit der gescannten Datei im Anhang.

## MFC-L2730DW/MFC-L2750DW

1. Legen Sie das Dokument ein.
2. Drücken Sie [Scannen] > [an PC] > [to E-Mail].
3. Wenn das Gerät über das Netzwerk verbunden ist, drücken Sie ▲ oder ▼, um den Computer anzuzeigen, an den Daten gesendet werden sollen, und drücken Sie dann auf den Namen des Computers.



Wenn Sie im Display zur Eingabe einer PIN für den Computer aufgefordert werden, geben Sie im Display Ihre vierstellige PIN ein und drücken dann [OK].

4. Sie haben die folgenden Möglichkeiten:
  - Um die Scaneinstellungen zu ändern, drücken Sie [Optionen] und fahren dann mit dem nächsten Schritt fort.
  - Um die Standardscaneinstellungen zu verwenden, drücken Sie [Start].

Das Gerät beginnt mit dem Scannen. Wenn Sie das Scannerglas des Geräts verwenden, befolgen Sie die Anweisungen auf dem Display, um den Scanauftrag abzuschließen.



Um die Scaneinstellungen zu ändern, muss die Brother-Software ControlCenter auf einem Computer installiert sein, der mit dem Gerät verbunden ist.

5. So scannen Sie beide Seiten des Dokuments (MFC-L2750DW):
  - Drücken Sie [2-seitigerScan] und wählen Sie dann den Dokumenttyp aus.

Option	Beschreibung
2-seitiger Scan: Lange Kante	
2-seitiger Scan: Kurze Kante	

6. Wählen Sie die zu ändernden Scaneinstellungen aus:

- [Auflösung]

- 
- [Dateityp]
  - [Scantyp]
  - [Dokumentgröße]
  - [Scan-Einstell.]
  - [ADF Auto ausricht.] (bei bestimmten Modellen verfügbar)
  - [Hintergrundfarbe entfernen]  
(verfügbar nur für die Optionen [Farbe] und [Grau])

7. Drücken Sie [OK].

8. Drücken Sie [Start].

Das Gerät beginnt mit dem Scannen. Wenn Sie das Scannerglas des Geräts verwenden, befolgen Sie die Anweisungen auf dem Display, um den Scanauftrag abzuschließen.



### Zugehörige Informationen

- [Scannen über die Scantasten des Brother-Gerätes](#)
  - [Ändern der Scan-Schaltflächeneinstellungen über ControlCenter4 \(Windows®\)](#)
  - [Ändern der Scan-Schaltflächeneinstellungen über Brother iPrint&Scan \(Mac\)](#)
-

## Scan-to-FTP

Scannen Sie Dokumente direkt auf einen FTP-Server, wenn Sie die gescannten Informationen weitergeben möchten. Konfigurieren Sie für weiteren Komfort verschiedene Profile, um Ihre bevorzugten Scan-to-FTP-Ziele zu speichern.

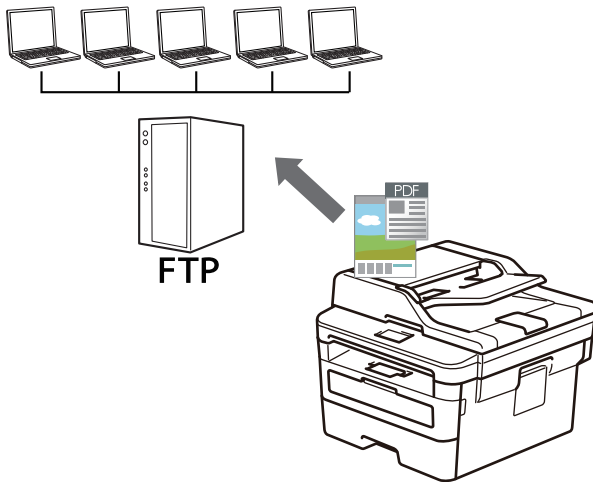

- Konfigurieren eines Scan-to-FTP-Profiles
- Hochladen gescannter Daten auf einen FTP-Server

## Konfigurieren eines Scan-to-FTP-Profiles

Für folgende Modelle: DCP-L2550DN/MFC-L2730DW/MFC-L2750DW

Richten Sie ein Scan-to-FTP-Profil ein, um einen Scanvorgang durchzuführen und die gescannten Daten direkt an einen FTP-Speicherort hochzuladen.

Wir empfehlen Microsoft® Internet Explorer® 11/Edge für Windows® und Safari 9/10 für Mac. Stellen Sie sicher, dass JavaScript und Cookies bei jedem Browser immer aktiviert sind.

1. Starten Sie den Webbrowser.  
Geben Sie „http://IP-Adresse des Geräts“ in die Adressleiste des Browsers ein (wobei „IP-Adresse des Geräts“ die IP-Adresse des Geräts oder der Druckservername ist). Beispiel: http://192.168.1.2  
Standardmäßig ist kein Kennwort erforderlich. Wenn Sie zuvor ein Kennwort festgelegt haben, geben Sie es ein und klicken Sie dann auf .
2. Klicken Sie auf die Registerkarte **Scannen**.
3. Klicken Sie in der linken Navigationsleiste auf das Menü **Scannen zu FTP/Netzwerk**.
4. Wählen Sie die Option **FTP** und klicken Sie dann auf **Senden**.



## Scannen zu FTP/Netzwerk

- |           |   |
|-----------|---|
| Profil 1  | <input checked="" type="radio"/> FTP <input type="radio"/> Netzwerk |
| Profil 2  | <input checked="" type="radio"/> FTP <input type="radio"/> Netzwerk |
| Profil 3  | <input checked="" type="radio"/> FTP <input type="radio"/> Netzwerk |
| Profil 4  | <input checked="" type="radio"/> FTP <input type="radio"/> Netzwerk |
| Profil 5  | <input checked="" type="radio"/> FTP <input type="radio"/> Netzwerk |
| Profil 6  | <input checked="" type="radio"/> FTP <input type="radio"/> Netzwerk |
| Profil 7  | <input checked="" type="radio"/> FTP <input type="radio"/> Netzwerk |
| Profil 8  | <input checked="" type="radio"/> FTP <input type="radio"/> Netzwerk |
| Profil 9  | <input checked="" type="radio"/> FTP <input type="radio"/> Netzwerk |
| Profil 10 | <input checked="" type="radio"/> FTP <input type="radio"/> Netzwerk |
| Profil 11 | <input checked="" type="radio"/> FTP <input type="radio"/> Netzwerk |
| Profil 12 | <input checked="" type="radio"/> FTP <input type="radio"/> Netzwerk |
| Profil 13 | <input checked="" type="radio"/> FTP <input type="radio"/> Netzwerk |
| Profil 14 | <input checked="" type="radio"/> FTP <input type="radio"/> Netzwerk |
| Profil 15 | <input checked="" type="radio"/> FTP <input type="radio"/> Netzwerk |
| Profil 16 | <input checked="" type="radio"/> FTP <input type="radio"/> Netzwerk |
| Profil 17 | <input checked="" type="radio"/> FTP <input type="radio"/> Netzwerk |
| Profil 18 | <input checked="" type="radio"/> FTP <input type="radio"/> Netzwerk |
| Profil 19 | <input checked="" type="radio"/> FTP <input type="radio"/> Netzwerk |
| Profil 20 | <input checked="" type="radio"/> FTP <input type="radio"/> Netzwerk |
| Profil 21 | <input checked="" type="radio"/> FTP <input type="radio"/> Netzwerk |
| Profil 22 | <input checked="" type="radio"/> FTP <input type="radio"/> Netzwerk |
| Profil 23 | <input checked="" type="radio"/> FTP <input type="radio"/> Netzwerk |
| Profil 24 | <input checked="" type="radio"/> FTP <input type="radio"/> Netzwerk |
| Profil 25 | <input checked="" type="radio"/> FTP <input type="radio"/> Netzwerk |

5. Klicken Sie in der linken Navigationsleiste auf das Menü **Scannen zu FTP/Netzwerkprofil**.
6. Wählen Sie das Profil, das Sie einrichten oder ändern möchten.
7. Geben Sie in das Feld **Profilname** einen Namen für dieses Serverprofil ein (bis zu 15 alphanumerische Zeichen). Das Gerät zeigt diesen Namen im Display an.
8. Geben Sie im Feld **Host-Adresse** die Hostadresse (Beispiel: ftp.Beispiel.com; bis zu 64 Zeichen) oder die IP-Adresse (Beispiel: 192.23.56.189) ein.
9. Ändern Sie die Einstellung **Port-Nummer**, die für den Zugriff auf den FTP-Server verwendet werden. Der Standard für diese Einstellung ist Port 21. In den meisten Fällen muss diese Einstellung nicht geändert werden.
10. Geben Sie im Feld **Benutzername** den Benutzernamen ein (bis zu 32 Zeichen), der Schreibrechte für den FTP-Server hat.
11. Geben Sie im Feld **Kennwort** das Kennwort (bis zu 32 Zeichen) ein, das mit dem im Feld **Benutzername** eingegebenen Benutzernamen verbunden ist. Geben Sie das Kennwort im Feld **Kennwort wiederholen** erneut ein.
12. Geben Sie im Feld **Zielordner** den Pfad zum Ordner auf dem FTP-Server ein, an den die Scandaten gesendet werden sollen. Geben Sie am Anfang des Pfades keinen Schrägstrich ein (siehe Beispiel).

\\Zielordner \Benutzername \PortZielordner \Datei

13. Klicken Sie auf die Dropdown-Liste **Dateiname** und wählen Sie dann aus den voreingestellten oder aus benutzerdefinierten Namen ein Dateinamen-Präfix aus. Der für ein gescanntes Dokument vergebene

---

Dateiname besteht aus dem von Ihnen gewählten Präfix, den letzten sechs Ziffern des Zählers des Flachbett-/Vorlageneinzugsscanners sowie der Dateinamenserweiterung (z. B.: „Estimate\_098765.pdf“).

14. Klicken Sie auf die Dropdown-Liste **Qualität** und wählen Sie dann eine Qualitätseinstellung. Wenn Sie die Option **Benutzerdefiniert** wählen, wird bei der Verwendung des Scanprofils jedes Mal nachgefragt, welche Einstellung der Benutzer wählen möchte.
15. Klicken Sie auf die Dropdown-Liste **Dateityp** und wählen Sie dann den Dateityp, der für die Scandaten verwendet werden soll. Wenn Sie die Option **Benutzerdefiniert** wählen, wird bei der Verwendung des Scanprofils jedes Mal nachgefragt, welche Einstellung der Benutzer wählen möchte.
16. Klicken Sie auf die Dropdown-Liste **Dokumentengröße** und wählen Sie dann die Dokumentgröße aus der Liste. Dies ist erforderlich, um sicherzustellen, dass die Scandatei die richtige Größe hat.
17. Klicken Sie auf die Dropdown-Liste **Dateigröße** und wählen Sie dann die Dateigröße aus der Liste.
18. Klicken Sie auf die Dropdown-Liste **Hintergrundfarbe entfernen** und wählen Sie die Stufe aus der Liste aus. Sie können diese Funktion verwenden, um die Farbe des Hintergrunds von Dokumenten zu entfernen, um die gescannten Daten einfacher lesbar zu machen.
19. Je nach FTP-Server- und Netzwerk-Firewall-Konfiguration können Sie die Option **Passiv-Modus** aus- oder einschalten. Die Standardeinstellung ist „Ein“. In den meisten Fällen muss diese Einstellung nicht geändert werden.
20. Klicken Sie auf **Senden**.



---

Die Verwendung folgender Zeichen: ?, /, \, ", ;, <, >, | oder \* kann zu einem Sendefehler führen.

---



### Zugehörige Informationen

- [Scan-to-FTP](#)
-

## Hochladen gescannter Daten auf einen FTP-Server

Für folgende Modelle: DCP-L2550DN/MFC-L2730DW/MFC-L2750DW

Geben Sie gescannte Informationen weiter, indem Sie sie auf dem FTP-Server speichern.

>> [DCP-L2550DN](#)

>> [MFC-L2730DW/MFC-L2750DW](#)

### DCP-L2550DN

1. Legen Sie das Dokument ein.
2. Drücken Sie  (**SCANNER (SCAN)**).
3. Drücken Sie auf **▲** oder **▼**, um die Option [Scannen:FTP] auszuwählen, und drücken Sie dann **OK**.
4. Wählen Sie mit **▲** oder **▼** eines der aufgeführten Profile, und drücken Sie dann **OK**.

Wenn das Profil nicht vollständig ist (z. B. der Kontoname oder das Kennwort für die Anmeldung fehlen oder die Einstellungen für Qualität oder Dateityp nicht festgelegt sind), werden Sie aufgefordert, fehlende Informationen einzugeben.

5. Drücken Sie **Start**.

Das Display zeigt die Meldung [Verbinden...]. Wenn die Verbindung zum FTP-Server erfolgreich ist, startet das Gerät den Scanvorgang. Wenn Sie das Scannerglas des Geräts verwenden, befolgen Sie die Anweisungen im Display, um den Scanauftrag abzuschließen.

### MFC-L2730DW/MFC-L2750DW

1. Legen Sie das Dokument ein.
2. Drücken Sie [Scannen] > [zu FTP].
3. Drücken Sie **▲** oder **▼**, um eines der aufgelisteten Profile der Netzwerkserver auszuwählen. Wenn das Profil nicht vollständig ist (zum Beispiel wenn der Anmelde-Kontoname und das Kennwort fehlen oder wenn die Qualität oder die Dateiart nicht festgelegt sind), werden Sie aufgefordert, alle fehlenden Informationen einzugeben.
4. Drücken Sie [Start].

Das Gerät beginnt mit dem Scannen. Wenn Sie das Scannerglas des Geräts verwenden, befolgen Sie die Anweisungen auf dem Display, um den Scanauftrag abzuschließen.

### Zugehörige Informationen

- [Scan-to-FTP](#)

## Scan to Netzwerk (Windows®)

Scannen Sie Dokumente direkt auf einen CIFS-Server im lokalen Netzwerk. Für weiteren Komfort können Sie verschiedene Profile konfigurieren, um Ihre bevorzugten Scan-to-Network-Ziele zu speichern.

- [Konfigurieren eines Scan-to-Network-Profiles](#)
- [Hochladen gescannter Daten auf einen CIFS-Server](#)

## Konfigurieren eines Scan-to-Network-Profiles

Für folgende Modelle: MFC-L2750DW

Richten Sie ein Scan-to-Network-Profil ein, um einen Scanvorgang durchzuführen und die gescannten Daten direkt in einen Ordner auf einem CIFS-Server hochzuladen.

Wir empfehlen Microsoft® Internet Explorer® 11/Edge für Windows® und Safari 9/10 für Mac. Stellen Sie sicher, dass JavaScript und Cookies bei jedem Browser immer aktiviert sind.

1. Starten Sie den Webbrowser.

Geben Sie „http://IP-Adresse des Geräts“ in die Adressleiste des Browsers ein (wobei „IP-Adresse des Geräts“ die IP-Adresse des Geräts oder der Druckservername ist). Beispiel: http://192.168.1.2

Standardmäßig ist kein Kennwort erforderlich. Wenn Sie zuvor ein Kennwort festgelegt haben, geben Sie es ein und klicken Sie dann auf .

2. Klicken Sie auf die Registerkarte **Scannen**.

3. Klicken Sie in der linken Navigationsleiste auf das Menü **Scannen zu FTP/Netzwerk**.

4. Wählen Sie die Option **Netzwerk** und klicken Sie dann auf **Senden**.

## Scannen zu FTP/Netzwerk

Profil 1	<input type="radio"/> FTP <input checked="" type="radio"/> Netzwerk
Profil 2	<input type="radio"/> FTP <input checked="" type="radio"/> Netzwerk
Profil 3	<input type="radio"/> FTP <input checked="" type="radio"/> Netzwerk
Profil 4	<input type="radio"/> FTP <input checked="" type="radio"/> Netzwerk
Profil 5	<input type="radio"/> FTP <input checked="" type="radio"/> Netzwerk
Profil 6	<input type="radio"/> FTP <input checked="" type="radio"/> Netzwerk
Profil 7	<input type="radio"/> FTP <input checked="" type="radio"/> Netzwerk
Profil 8	<input type="radio"/> FTP <input checked="" type="radio"/> Netzwerk
Profil 9	<input type="radio"/> FTP <input checked="" type="radio"/> Netzwerk
Profil 10	<input type="radio"/> FTP <input checked="" type="radio"/> Netzwerk
Profil 11	<input type="radio"/> FTP <input checked="" type="radio"/> Netzwerk
Profil 12	<input type="radio"/> FTP <input checked="" type="radio"/> Netzwerk
Profil 13	<input type="radio"/> FTP <input checked="" type="radio"/> Netzwerk
Profil 14	<input type="radio"/> FTP <input checked="" type="radio"/> Netzwerk
Profil 15	<input type="radio"/> FTP <input checked="" type="radio"/> Netzwerk
Profil 16	<input type="radio"/> FTP <input checked="" type="radio"/> Netzwerk
Profil 17	<input type="radio"/> FTP <input checked="" type="radio"/> Netzwerk
Profil 18	<input type="radio"/> FTP <input checked="" type="radio"/> Netzwerk
Profil 19	<input type="radio"/> FTP <input checked="" type="radio"/> Netzwerk
Profil 20	<input type="radio"/> FTP <input checked="" type="radio"/> Netzwerk
Profil 21	<input type="radio"/> FTP <input checked="" type="radio"/> Netzwerk
Profil 22	<input type="radio"/> FTP <input checked="" type="radio"/> Netzwerk
Profil 23	<input type="radio"/> FTP <input checked="" type="radio"/> Netzwerk
Profil 24	<input type="radio"/> FTP <input checked="" type="radio"/> Netzwerk
Profil 25	<input type="radio"/> FTP <input checked="" type="radio"/> Netzwerk

5. Klicken Sie in der linken Navigationsleiste auf das Menü **Scannen zu FTP/Netzwerkprofil**.
6. Wählen Sie das Profil, das Sie einrichten oder ändern möchten.
7. Geben Sie in das Feld **Profilname** einen Namen für dieses Serverprofil ein (bis zu 15 alphanumerische Zeichen). Das Gerät zeigt diesen Namen im Display an.
8. Geben Sie im Feld **Netzwerkordnerpfad** den Pfad zum Ordner auf dem CIFS-Server ein, an den die Scandaten gesendet werden sollen.
9. Klicken Sie auf die Dropdown-Liste **Dateiname** und wählen Sie dann aus den voreingestellten oder aus benutzerdefinierten Namen ein Dateinamen-Präfix aus. Der für ein gescanntes Dokument vergebene Dateiname besteht aus dem von Ihnen gewählten Präfix, den letzten sechs Ziffern des Zählers des Flachbett-/Vorlageneinzugsscanners sowie der Dateinamenserweiterung (z. B.: „Estimate\_098765.pdf“).
10. Klicken Sie auf die Dropdown-Liste **Qualität** und wählen Sie dann eine Qualitätseinstellung. Wenn Sie die Option **Benutzerdefiniert** wählen, wird bei der Verwendung des Scanprofils jedes Mal nachgefragt, welche Einstellung der Benutzer wählen möchte.
11. Klicken Sie auf die Dropdown-Liste **Dateityp** und wählen Sie dann den Dateityp, der für die Scandaten verwendet werden soll. Wenn Sie die Option **Benutzerdefiniert** wählen, wird bei der Verwendung des Scanprofils jedes Mal nachgefragt, welche Einstellung der Benutzer wählen möchte.
12. Klicken Sie auf die Dropdown-Liste **Dokumentengröße** und wählen Sie dann die Dokumentgröße aus der Liste. Dies ist erforderlich, um sicherzustellen, dass die Scandatei die richtige Größe hat.
13. Klicken Sie auf die Dropdown-Liste **Dateigröße** und wählen Sie dann die Dateigröße aus der Liste.

- 
14. Klicken Sie auf die Dropdown-Liste **Hintergrundfarbe entfernen** und wählen Sie die Stufe aus der Liste aus. Sie können diese Funktion verwenden, um die Farbe des Hintergrunds von Dokumenten zu entfernen, um die gescannten Daten einfacher lesbar zu machen.
  15. Um das Profil mit einer PIN zu schützen, wählen Sie im Feld **PIN zur Authentifizierung verwenden** die Option **Ein**.
  16. Wenn Sie **Ein** für das Feld **PIN zur Authentifizierung verwenden** ausgewählt haben, geben Sie eine vierstellige PIN in das Feld **PIN-Code** ein.
  17. Um die Authentifizierungsmethode festzulegen, wählen Sie **Auto** oder **NTLMv2** im Menü **Authentifizierungsmethode**.
  18. Geben Sie im Feld **Benutzername** einen Benutzernamen (bis zu 96 Zeichen) ein, der Schreibrechte für den im Feld **Netzwerkordnerpfad** eingegebenen Ordner hat. Wenn der Benutzername ein Teil einer Domäne ist, geben Sie den Benutzernamen in einer der folgenden Notationen ein:  
**user@domain**  
**domain\user**
  19. Geben Sie im Feld **Kennwort** das Kennwort (bis zu 32 Zeichen) ein, das mit dem im Feld **Benutzername** eingegebenen Benutzernamen verbunden ist. Geben Sie das Kennwort im Feld **Kennwort wiederholen** erneut ein.
  20. Klicken Sie auf **Senden**.



---

Die Verwendung folgender Zeichen: ?, /, \, ", :, <, >, | oder \* kann zu einem Sendefehler führen.

---

21. Sie müssen das SNTP-Protokoll (Netzwerk-Zeitserver) konfigurieren oder müssen Datum, Uhrzeit und Zeitzone für alle Authentifizierungsmethoden über das Bedienfeld korrekt festlegen. Die Zeit muss mit der vom CIFS-Server verwendeten Zeit übereinstimmen.



### Zugehörige Informationen

- [Scan to Netzwerk \(Windows®\)](#)
  - [Einstellen von Datum und Uhrzeit mit Web Based Management](#)
-

## Einstellen von Datum und Uhrzeit mit Web Based Management

Stellen Sie sicher, dass Datum und Uhrzeit sowie die Zeitzoneneinstellungen über Web Based Management oder das Funktionstastenfeld korrekt vorgenommen wurden, sodass die Zeit des Geräts mit der des Servers übereinstimmt, der die Authentifizierung bietet.

Überspringen Sie Schritt 1, wenn Sie bereits ein Fenster von Web Based Management geöffnet haben.

1. Starten Sie den Webbrowser.

Geben Sie „http://IP-Adresse des Geräts“ in die Adressleiste des Browsers ein (wobei „IP-Adresse des Geräts“ die IP-Adresse des Geräts oder der Druckservername ist). Beispiel: http://192.168.1.2

Standardmäßig ist kein Kennwort erforderlich. Wenn Sie zuvor ein Kennwort festgelegt haben, geben Sie es ein und klicken Sie dann auf .

2. Klicken Sie auf die Registerkarte **Administrator**.
3. Klicken Sie in der linken Navigationsleiste auf das Menü **Datum/Uhrzeit**.

### Datum/Uhrzeit

**Datum**  /  /

**Uhrtyp**  12-Std.-Format  24-Std.-Format

**Uhrzeit**  :  (24 Std.)

**Zeitzone**

**Autom. Zeitumstellung**  Aus  Ein

**Mit SNTP-Server synchron.**

Zur Synchronisation von "Datum/Uhrzeit" mit dem SNTP-Server, die Einstellungen des SNTP-Servers konfigurieren.

[SNTP>>](#)

4. Geben Sie in den Feldern **Datum** das Datum ein.
5. Wählen Sie den Uhrtyp im Feld **Uhrtyp** aus.
6. Geben Sie in die Felder **Uhrzeit** die Uhrzeit ein.
7. Wählen Sie aus der Dropdown-Liste **Zeitzone** den Zeitunterschied zwischen Ihrem Standort und UTC, z. B. die Zeitzone für Eastern Time in den USA und Kanada ist UTC-05:00.
8. Klicken Sie im Feld **Zeitumstellung** auf **Ein**, um das Gerät so einzustellen, dass es automatisch zur Sommerzeit wechselt. Dadurch wird die Uhr des Gerätes im Frühjahr automatisch eine Stunde vor- und im Herbst eine Stunde zurückgestellt (nur in bestimmten Ländern verfügbar).
9. Klicken Sie auf **Senden**.





## Zugehörige Informationen

- Konfigurieren eines Scan-to-Network-Profiles
-

## Hochladen gescannter Daten auf einen CIFS-Server

Für folgende Modelle: MFC-L2750DW

1. Legen Sie das Dokument ein.
2. Drücken Sie [Scannen] > [zu Netzw.].
3. Die Serverprofile, die Sie mit Web Based Management eingerichtet haben, werden aufgeführt. Wählen Sie das gewünschte Profil aus. Wenn das Profil nicht vollständig ist (z. B. der Kontoname oder das Kennwort für die Anmeldung fehlen oder die Einstellungen für Qualität oder Dateityp nicht festgelegt sind), werden Sie aufgefordert, fehlende Informationen einzugeben.
4. Drücken Sie [Start].

Das Gerät beginnt mit dem Scannen. Wenn Sie das Scannerglas des Geräts verwenden, befolgen Sie die Anweisungen auf dem Display, um den Scanauftrag abzuschließen.



### Zugehörige Informationen

- [Scan to Netzwerk \(Windows®\)](#)

## Web Services zum Scannen in Ihrem Netzwerk (Windows® 7, Windows® 8 und Windows® 10)

Mit dem Web Services-Protokoll können Benutzer von Windows® 7, Windows® 8 und Windows® 10 einen Scanvorgang mit einem Brother-Gerät im Netzwerk durchführen. Sie müssen den Treiber über Web Services installieren.

- [Verwenden Sie Web Services zur Installation von zum Scannen verwendeten Treibern \(Windows® 7, Windows® 8 und Windows® 10\)](#)
- [Scannen mit Web Services vom Brother-Gerät \(Windows® 7, Windows® 8 und Windows® 10\)](#)
- [Konfigurieren der Scaneinstellungen für Webdienste](#)

Home > Scannen > Scannen über die Scantasten des Brother-Gerätes > Web Services zum Scannen in Ihrem Netzwerk (Windows® 7, Windows® 8 und Windows® 10) > Verwenden Sie Web Services zur Installation von zum Scannen verwendeten Treibern (Windows® 7, Windows® 8 und Windows® 10)

## Verwenden Sie Web Services zur Installation von zum Scannen verwendeten Treibern (Windows® 7, Windows® 8 und Windows® 10)

**Für folgende Modelle:** DCP-L2530DW/DCP-L2537DW/DCP-L2550DN/MFC-L2710DN/MFC-L2710DW/MFC-L2730DW/MFC-L2750DW

Über die Webdienste können Sie Drucker im Netzwerk überwachen.

- Stellen Sie sicher, dass die Brother-Software und -Treiber installiert wurden.
- Vergewissern Sie sich, dass sich der Hostcomputer und das Brother-Gerät entweder im selben Subnetzwerk befinden oder dass der Router für die Datenübertragung zwischen den zwei Geräten richtig konfiguriert ist.
- Sie müssen die IP-Adresse beim Brother-Gerät konfigurieren, bevor Sie diese Einstellung konfigurieren.

1. Sie haben die folgenden Möglichkeiten:

- Windows® 7

Klicken Sie auf  (**Start**) > **Systemsteuerung** > **Netzwerk und Internet** > **Netzwerkcomputer und -geräte anzeigen**.

Der Webdienstename des Gerätes wird mit dem Druckersymbol angezeigt.

Klicken Sie mit der rechten Maustaste auf das Gerät, das Sie installieren möchten.

- Windows® 8

Ziehen Sie die Maus in die untere rechte Ecke Ihres Desktops. Wenn die Menüleiste angezeigt wird, klicken Sie auf **Einstellungen** > **PC-Einstellungen ändern** > **Geräte** > **Gerät hinzufügen**.

Der Webdienstename des Gerätes wird angezeigt.

- Windows® 8.1

Bewegen Sie die Maus in die untere rechte Ecke des Desktops. Wenn das Menü angezeigt wird, klicken Sie auf **Einstellungen** > **PC-Einstellungen ändern** > **PC & Geräte** > **Geräte** > **Gerät hinzufügen**.

Der Webdienstename des Gerätes wird angezeigt.

- Windows® 10

Klicken Sie auf  > **Windows-System** > **Systemsteuerung**. Klicken Sie in der Gruppe **Hardware und Sound** auf **Gerät hinzufügen**.



• Der Webdienstename des Brother-Gerätes besteht aus dessen Modellnamen und der MAC-Adresse (Ethernet-Adresse) (zum Beispiel Brother MFC-XXXX (Modellname) [XXXXXXXXXXXX] (MAC-Adresse/Ethernet-Adresse)).

- Windows® 8/Windows® 10

Bewegen Sie die Maus über den Gerätenamen, um die Geräteinformationen anzuzeigen.

2. Sie haben die folgenden Möglichkeiten:

- Windows® 7

Klicken Sie im angezeigten Menü auf **Installieren**.

- Windows® 8/Windows® 10

Wählen Sie das zu installierende Gerät und befolgen Sie dann die Anweisungen auf dem Bildschirm.



Um Treiber zu deinstallieren, klicken Sie auf **Deinstallieren** oder  (**Gerät entfernen**).



## Zugehörige Informationen

- Web Services zum Scannen in Ihrem Netzwerk (Windows® 7, Windows® 8 und Windows® 10)

Home > Scannen > Scannen über die Scantasten des Brother-Gerätes > Web Services zum Scannen in Ihrem Netzwerk (Windows® 7, Windows® 8 und Windows® 10) > Scannen mit Web Services vom Brother-Gerät (Windows® 7, Windows® 8 und Windows® 10)

## Scannen mit Web Services vom Brother-Gerät (Windows® 7, Windows® 8 und Windows® 10)

**Für folgende Modelle:** DCP-L2530DW/DCP-L2537DW/DCP-L2550DN/MFC-L2710DN/MFC-L2710DW/MFC-L2730DW/MFC-L2750DW

Wenn Sie den Treiber zum Scannen über Webdienste installiert haben, können Sie über das Display des Brother-Geräts auf das Webdienste-Scanmenü zugreifen.

Bestimmte Zeichen in den im Display angezeigten Meldungen werden möglicherweise durch Leerzeichen ersetzt, wenn die Spracheinstellungen des Betriebssystems und des Brother-Geräts voneinander abweichen.

>> [DCP-L2530DW/DCP-L2537DW/DCP-L2550DN/MFC-L2710DN/MFC-L2710DW](#)  
>> [MFC-L2730DW/MFC-L2750DW](#)

### DCP-L2530DW/DCP-L2537DW/DCP-L2550DN/MFC-L2710DN/MFC-L2710DW

1. Legen Sie das Dokument ein.
2. Drücken Sie  (**SCANNER (SCAN)**).
3. Drücken Sie auf ▲ oder ▼, um die Option [Webdienst] auszuwählen, und drücken Sie dann **OK**.
4. Drücken Sie ▲ oder ▼, um den gewünschten Scantyp auszuwählen, und drücken Sie anschließend **OK**.
5. Drücken Sie ▲ oder ▼ zur Auswahl des gewünschten Zielcomputers, an den Sie den Scan senden möchten, und drücken Sie dann **OK**.
6. Drücken Sie **Start**.  
Das Gerät beginnt mit dem Scannen.

### MFC-L2730DW/MFC-L2750DW

1. Legen Sie das Dokument ein.
2. Drücken Sie [Scannen] > [WS-Scan].
3. Drücken Sie ▲ oder ▼, um die Scanoptionen anzuzeigen, und drücken Sie dann auf den Scantyp.
4. Drücken Sie ▲ oder ▼, um den Namen des Computers anzuzeigen, an den Daten gesendet werden sollen, und drücken Sie dann auf den Namen des Computers.
5. Drücken Sie [Start].  
Das Gerät beginnt mit dem Scannen.

### Zugehörige Informationen

- [Web Services zum Scannen in Ihrem Netzwerk \(Windows® 7, Windows® 8 und Windows® 10\)](#)

## Konfigurieren der Scaneinstellungen für Webdienste

**Für folgende Modelle:** DCP-L2530DW/DCP-L2537DW/DCP-L2550DN/MFC-L2710DN/MFC-L2710DW/MFC-L2730DW/MFC-L2750DW

1. Sie haben die folgenden Möglichkeiten:

- Windows® 7

Klicken Sie auf  (**Start**) > **Geräte und Drucker**.

- Windows® 8

Ziehen Sie Ihre Maus in die untere rechte Ecke Ihres Desktops. Wenn die Menüleiste erscheint, klicken Sie auf **Einstellungen** und klicken Sie dann auf **Systemsteuerung**. Klicken Sie im Gruppenfeld **Hardware und Sound** auf **Geräte und Drucker anzeigen**.

- Windows® 10

Klicken Sie auf  > **Windows-System** > **Systemsteuerung**. Klicken Sie in der Gruppe **Hardware und Sound** auf **Geräte und Drucker anzeigen**.

2. Klicken Sie mit der rechten Maustaste auf das Gerätesymbol und wählen Sie dann **Scanprofile....** Das Dialogfeld **Scanprofile** wird angezeigt.

3. Wählen Sie das Scanprofil, das Sie verwenden möchten.

4. Stellen Sie sicher, dass das in der Liste **Scanner** ausgewählte Gerät ein Brother-Gerät ist, das Webdienste zum Scannen unterstützt, und klicken Sie dann auf die Schaltfläche **Als Standard festlegen**.

5. Klicken Sie auf **Bearbeiten....**

Das Dialogfeld **Standardprofil verwenden** wird angezeigt.

6. Wählen Sie die Einstellungen **Quelle**, **Papiergröße**, **Farbformat**, **Dateiformat**, **Auflösung (DPI)**, **Helligkeit** und **Kontrast**.

7. Klicken Sie auf die Schaltfläche **Profil speichern**.

Diese Einstellungen werden angewandt, wenn Sie mit dem Web Services-Protokoll scannen.

Wenn Sie aufgefordert werden, eine Scananwendung zu wählen, wählen Sie Windows®-Fax und -Scan aus der Liste aus.



### Zugehörige Informationen

- [Web Services zum Scannen in Ihrem Netzwerk \(Windows® 7, Windows® 8 und Windows® 10\)](#)

## Ändern der Scan-Schaltflächeneinstellungen über ControlCenter4 (Windows®)

1. Klicken Sie in der Taskleiste auf das Symbol  (**ControlCenter4**) und klicken Sie dann auf **Öffnen**.
2. Klicken Sie auf die Registerkarte **Geräteeinstellungen**.
3. Klicken Sie auf die Schaltfläche **Geräteeinstell. zum Scannen**.  
Das Dialogfeld **Geräteeinstell. zum Scannen** wird angezeigt.

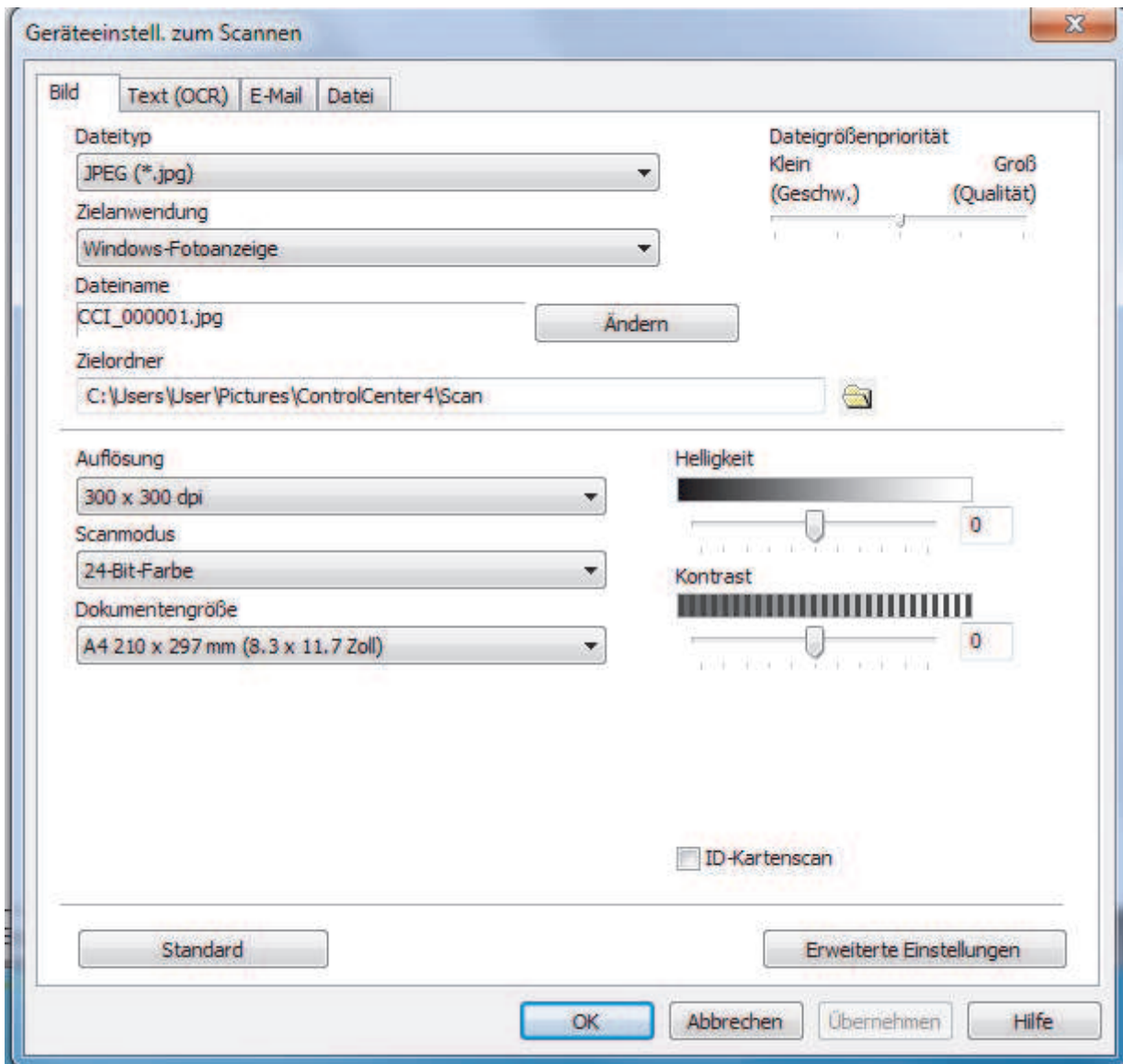

4. Klicken Sie auf die Registerkarte für den zu ändernden Scannen-an-Vorgang (**Bild**, **Text (OCR)**, **E-Mail** oder **Datei**).
5. Ändern Sie bei Bedarf die Einstellungen.
6. Klicken Sie auf **OK**.





Jede Registerkarte stellt eines der Scanziele dar, wie in der Tabelle unten aufgeführt.

Ändern Sie die Scan-to-Einstellungen, indem Sie auf die entsprechende Registerkarte klicken und die gewünschte Einstellung anpassen.

Name der Registerkarte	Entsprechende Funktion
Bild	Scan to Bild
Text (OCR)	Scan to Text
E-Mail	Scan-to-E-Mail
Datei	Scan to Datei

Einstellungen	Zutreffende Funktionen			
	Bild	Text (OCR)	E-Mail	Datei
Dateityp	Ja	Ja	Ja	Ja
Zielanwendung	Ja	Ja	-	-
OCR-Sprache	-	Ja	-	-
Dateiname	Ja	Ja	Ja	Ja
Zielordner PCT Scan-Verzeichnis	Ja	Ja	Ja	Ja
"Speichern unter"-Fenster zeigen	-	-	-	Ja
Ordner zeigen	-	-	-	Ja
Dateigrößenpriorität	Ja	-	Ja	Ja
Auflösung	Ja	Ja	Ja	Ja
Scanmodus	Ja	Ja	Ja	Ja
Dokumentengröße	Ja	Ja	Ja	Ja
Helligkeit	Ja	Ja	Ja	Ja
Kontrast	Ja	Ja	Ja	Ja
ID-Kartenscan	Ja	Ja	Ja	Ja
Erweiterte Einstellungen	Ja	Ja	Ja	Ja
Standard	Ja	Ja	Ja	Ja

### Dateityp

Wählen Sie den Dateityp für die Scandaten.

### Zielanwendung

Wählen Sie die Zielanwendung in der Dropdown-Liste.

### OCR-Sprache

Stellen Sie die OCR-Sprache ein, die der Sprache des gescannten Dokumenttextes entspricht.

### Dateiname

Klicken Sie auf **Ändern**, um das Präfix des Dateinamens zu ändern.

### Zielordner

Klicken Sie zum Durchsuchen auf das Ordnersymbol und wählen Sie den Ordner, in dem Sie die gescannten Dokumente speichern möchten.

### Scan-Verzeichnis

Wählen Sie das Optionsfeld **Ordner** oder **SharePoint** aus, um den Speicherort für die gescannten Dokumente auszuwählen.

---

## "Speichern unter"-Fenster zeigen

Wählen Sie diese Option, um das Ziel für ein gescanntes Bild bei jedem Scannen erneut festzulegen.

## Ordner zeigen

Wählen Sie diese Option, wenn der Zielordner nach dem Scannen automatisch angezeigt werden soll.

## Dateigrößenpriorität

Passt die Datenkompressionsrate des gescannten Bildes an. Ändern Sie die Dateigröße, indem Sie den Schieberegler **Dateigrößenpriorität** nach rechts oder links bewegen.

## Auflösung

Wählen Sie eine Scan-Auflösung in der Dropdown-Liste **Auflösung** aus. Höhere Auflösungen erfordern mehr Speicher und eine längere Übertragungszeit, liefern jedoch ein feiner gescanntes Bild.

## Scanmodus

Wählen Sie aus einer Reihe von Scan-Farbtiefen.

- **Auto**  
Verwenden Sie diese Option für jede beliebige Dokumentart. Dieser Modus wählt automatisch die passende Farbtiefe für das Dokument aus.
- **Schwarzweiß**  
Wählen Sie diese Einstellung für Text oder Strichzeichnungen.
- **Grau (Fehlerstreuung)**  
Wählen Sie diese Einstellung für Fotos oder Grafiken. (Fehlerstreuung ist eine Methode zur Erzeugung von simulierten Bildern in Grau ohne echte Graupunkte zu verwenden. Es werden schwarze Punkte in einer bestimmten Matrix angeordnet, um eine Darstellung in Grau zu erzeugen.)
- **Echte Graustufen**  
Wählen Sie diese Einstellung für Fotos oder Grafiken. Dieser Modus ist genauer, weil er bis zu 256 Grauschattierungen verwendet.
- **24-Bit-Farbe**  
Verwenden Sie diese Option, um ein Bild mit der genauesten Farbwiedergabe zu erzeugen. Dieser Modus verwendet bis zu 16,8 Millionen Farben, um das Bild zu scannen, aber er erfordert den meisten Speicher und hat die längste Übertragungszeit.

## Dokumentengröße

Wählen Sie die genaue Dokumentgröße in der Dropdown-Liste **Dokumentengröße** aus.

- Wenn Sie die Option **1 auf 2 (A4)** wählen, wird das gescannte Bild auf zwei Dokumente im A5-Format aufgeteilt.

## Helligkeit

Stellen Sie den **Helligkeit**-Pegel ein, indem Sie den Schieberegler nach rechts oder links ziehen, um ein helleres bzw. ein dunkleres Bild zu erhalten. Wenn das gescannte Bild zu hell ist, sollten Sie einen niedrigeren Wert für den Helligkeitspegel wählen und das Dokument noch einmal scannen. Ist das gescannte Bild zu dunkel, wählen Sie einen höheren Wert für den Helligkeitspegel und scannen Sie das Dokument noch einmal. Sie können zur Einstellung des **Helligkeit**-Pegels auch einen Wert in das Feld eingeben.

## Kontrast

Erhöhen oder verringern Sie den **Kontrast** durch Bewegen des Schiebereglers nach rechts oder links. Das Erhöhen des Kontrasts hebt die dunkleren und helleren Bereiche des Bilds stärker hervor, während das Verringern des Kontrasts mehr Details in Graubereichen des Bilds sichtbar macht. Sie können zur Einstellung des **Kontrast**-Pegels auch einen Wert in das Feld eingeben.

## ID-Kartenscan

Aktivieren Sie dieses Kontrollkästchen, um beide Seiten des Ausweises auf einer Seite zu scannen.

## Erweiterte Einstellungen

Konfigurieren Sie erweiterte Einstellungen, indem Sie auf die Schaltfläche **Erweiterte Einstellungen** im Dialogfeld für die Scaneinstellungen klicken.

---

- **Durchscheinen/Muster entfernen**

- **Hintergrundfarbe entfernen**

- Entfernt die Grundfarbe der Dokumente, damit die gescannten Daten leichter lesbar sind.

- **Bild drehen**

- Dreht das gescannte Bild.

- **Leere Seite überspringen**

- Entfernen Sie die leeren Seiten des Dokuments aus den Scanergebnissen.

- **Scanergebnisse anzeigen**

- Zeigt auf dem Computer die Gesamtanzahl der gespeicherten und der übersprungenen leeren Seiten an.

- **Vorlageneinzug: Auto Ausrichtung**

- Wenn Sie das Dokument über den automatischen Vorlageneinzug (ADF) scannen, korrigiert das Gerät einen schiefen Einzug des Dokuments automatisch.

### Standard

Wählen Sie diese Option aus, um alle Einstellungen auf die Werkseinstellung zurückzusetzen.



### Zugehörige Informationen

- [Scannen über die Scantasten des Brother-Gerätes](#)
  - [Scannen von Fotos und Grafiken](#)
  - [Speichern gescannter Daten in einem Ordner als PDF-Datei](#)
  - [Scan to bearbeitbare Textdatei \(OCR\)](#)
  - [Scan to E-Mail Anhang](#)
-

## Ändern der Scan-Schaltflächeneinstellungen über Brother iPrint&Scan (Mac)

1. Klicken Sie in der Menüleiste **Finder** auf **Gehe zu > Programme** und doppelklicken Sie dann auf das iPrint&Scan-Symbol.  
Der Bildschirm für Brother iPrint&Scan erscheint.
2. Wenn Ihr Brother-Gerät nicht ausgewählt ist, klicken Sie auf die Schaltfläche **Ihr Gerät auswählen** und folgen Sie den Anweisungen auf dem Bildschirm, um Ihr Brother-Gerät auszuwählen.
3. Klicken Sie auf die Schaltfläche **Gerätescaneinstellungen** und folgen Sie den Anweisungen auf dem Bildschirm, um die Scaneinstellungen zu ändern.



### Zugehörige Informationen

- [Scannen über die Scantasten des Brother-Gerätes](#)
- [Scannen mit Brother iPrint&Scan \(Mac\)](#)
- [Scannen von Fotos und Grafiken](#)
- [Speichern gescannter Daten in einem Ordner als PDF-Datei](#)
- [Scan to bearbeitbare Textdatei \(OCR\)](#)
- [Scan to E-Mail Anhang](#)

## Konfigurieren des Zertifikats für signierte PDFs

Wenn Sie Signierte PDF für Scanfunktionen auswählen, müssen Sie über Web Based Management ein Zertifikat auf Ihrem Gerät konfigurieren.

Um Signiertes PDF zu verwenden, müssen Sie auf dem Gerät und dem Computer ein Zertifikat installieren.

1. Starten Sie den Webbrowser.

Geben Sie „http://IP-Adresse des Geräts“ in die Adressleiste des Browsers ein (wobei „IP-Adresse des Geräts“ die IP-Adresse des Geräts oder der Druckservername ist). Beispiel: http://192.168.1.2

Standardmäßig ist kein Kennwort erforderlich. Wenn Sie zuvor ein Kennwort festgelegt haben, geben Sie es ein und klicken Sie dann auf .

2. Klicken Sie auf die Registerkarte **Administrator**.
3. Klicken Sie in der linken Navigationsleiste auf das Menü **Signierte PDF**.

Das Konfigurationsdialogfeld für Signiertes PDF wird angezeigt.

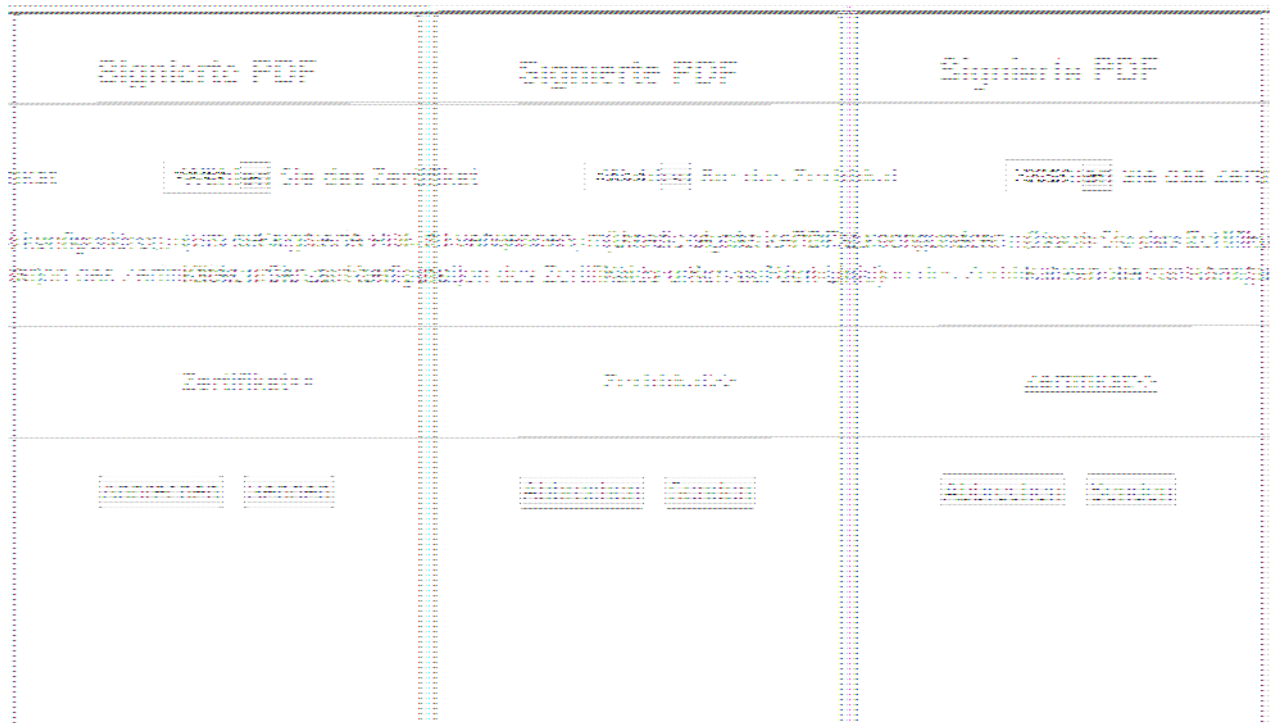

4. Klicken Sie auf die Dropdown-Liste **Wählen Sie das Zertifikat** und wählen Sie dann das Zertifikat.
5. Klicken Sie auf **Senden**.



### Zugehörige Informationen

- [Scannen über die Scantasten des Brother-Gerätes](#)

## Deaktivieren des Scannens über den Computer

**Für folgende Modelle:** DCP-L2530DW/DCP-L2537DW/DCP-L2550DN/MFC-L2710DN/MFC-L2710DW/MFC-L2730DW/MFC-L2750DW

Sie können die Möglichkeit zum Scannen über den Computer deaktivieren. Konfigurieren Sie die Einstellungen zum Einschränken der Scanfunktion mit Web Based Management.

1. Starten Sie den Webbrowser.

Geben Sie „http://IP-Adresse des Geräts“ in die Adressleiste des Browsers ein (wobei „IP-Adresse des Geräts“ die IP-Adresse des Geräts oder der Druckservername ist). Beispiel: http://192.168.1.2

Standardmäßig ist kein Kennwort erforderlich. Wenn Sie zuvor ein Kennwort festgelegt haben, geben Sie es ein und klicken Sie dann auf .

2. Klicken Sie auf die Registerkarte **Scannen**.
3. Klicken Sie in der linken Navigationsleiste auf das Menü **Scan von PC**.
4. Klicken Sie im Feld **Scan ziehen** auf **Deaktiviert**.
5. Klicken Sie auf **Senden**.



### Zugehörige Informationen

- [Scannen über die Scantasten des Brother-Gerätes](#)

## Scannen über den Computer (Windows®)

Es gibt verschiedene Arten, wie Sie mit Ihrem Computer Fotos und Dokumente auf dem Brother-Gerät scannen können. Verwenden Sie die Softwareanwendungen, die von Brother bereitgestellt werden, oder Ihre bevorzugte Scananwendung.

- [Scannen mit dem ControlCenter4-Standardmodus \(Windows®\)](#)
- [Scannen mit dem ControlCenter4 Erweiterter-Modus \(Windows®\)](#)
- [Scannen mit Nuance™ PaperPort™ 14SE oder anderen Windows®-Anwendungen](#)
- [Scannen mit Windows®-Fax und -Scan](#)

## Scannen mit dem ControlCenter4-Standardmodus (Windows®)

Verwenden Sie den ControlCenter4 Home Mode, um die Hauptfunktionen des Geräts aufzurufen.

- [Scannen mit dem ControlCenter4-Standardmodus \(Windows®\)](#)
- [Gescannte Daten mit ControlCenter4 Standardmodus als PDF-Datei in einem Ordner speichern \(Windows®\)](#)
- [Automatisches Scannen beider Seiten eines Dokuments mit ControlCenter4 Standardmodus \(Windows®\)](#)
- [Scaneinstellungen für den ControlCenter4 Standardmodus \(Windows®\)](#)



## Scannen mit dem ControlCenter4-Standardmodus (Windows®)



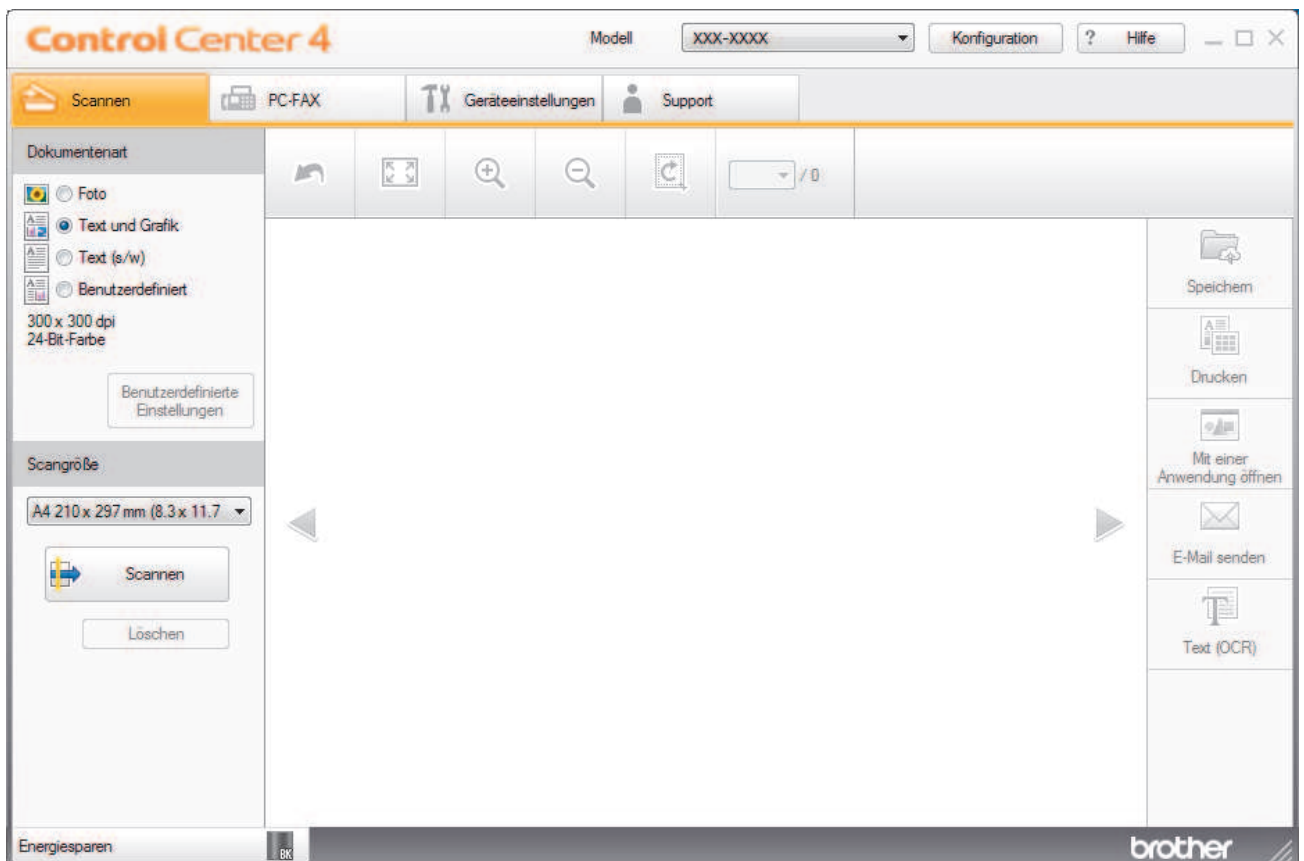

Wählen Sie **Standard-Modus** als Moduseinstellung für ControlCenter4.

1. Legen Sie das Dokument ein.
2. Klicken Sie in der Taskleiste auf das Symbol  (**ControlCenter4**) und klicken Sie dann auf **Öffnen**.
3. Klicken Sie auf die Registerkarte **Scannen**.



4. Wählen Sie die **Dokumentenart**.
5. Ändern Sie bei Bedarf das **Scangröße** des Dokuments.
6. Klicken Sie auf  (**Scannen**).

Das Gerät beginnt mit dem Scannen und dann erscheint das gescannte Bild in der Bildansicht.

7. Klicken Sie auf die linken oder rechten Pfeilschaltflächen, um eine Vorschau für jede gescannte Seite anzuzeigen.
8. Beschneiden Sie das gescannte Bild, sofern erforderlich.
9. Sie haben die folgenden Möglichkeiten:
  - Klicken Sie auf  (**Speichern**), um Scandaten zu speichern.
  - Klicken Sie auf  (**Drucken**), um Scandaten zu drucken.
  - Klicken Sie auf  (**Mit einer Anwendung öffnen**), um Scandaten in einer anderen Anwendung zu öffnen.
  - Klicken Sie auf  (**E-Mail senden**), um Scandaten an eine E-Mail anzuhängen.

- 
- Klicken Sie auf  (**Text (OCR)**), um das gescannte Dokument in einen bearbeitbaren Text zu konvertieren. (nur bei bestimmten Modellen verfügbar)



### Zugehörige Informationen

---

- Scannen mit dem ControlCenter4-Standardmodus (Windows®)
  - Auswählen des Dokumenttyps mit ControlCenter4 Standardmodus (Windows®)
  - Ändern des Scanformats über den ControlCenter4 Home-Modus (Windows®)
  - Zuschneiden von gescannten Bildern mit dem Standardmodus von ControlCenter4 (Windows®)
  - Gescannte Daten mit ControlCenter4 Standardmodus drucken (Windows®)
  - Scannen in eine Anwendung mit ControlCenter4 Standard-Modus (Windows®)
-

Home > Scannen > Scannen über den Computer (Windows®) > Scannen mit dem ControlCenter4-Standardmodus (Windows®) > Scannen mit dem ControlCenter4-Standardmodus (Windows®) > Auswählen des Dokumententyps mit ControlCenter4 Standardmodus (Windows®)

## Auswählen des Dokumententyps mit ControlCenter4 Standardmodus (Windows®)

- Wählen Sie die Option **Dokumentenart** für die Art der Vorlage, die Sie scannen möchten.

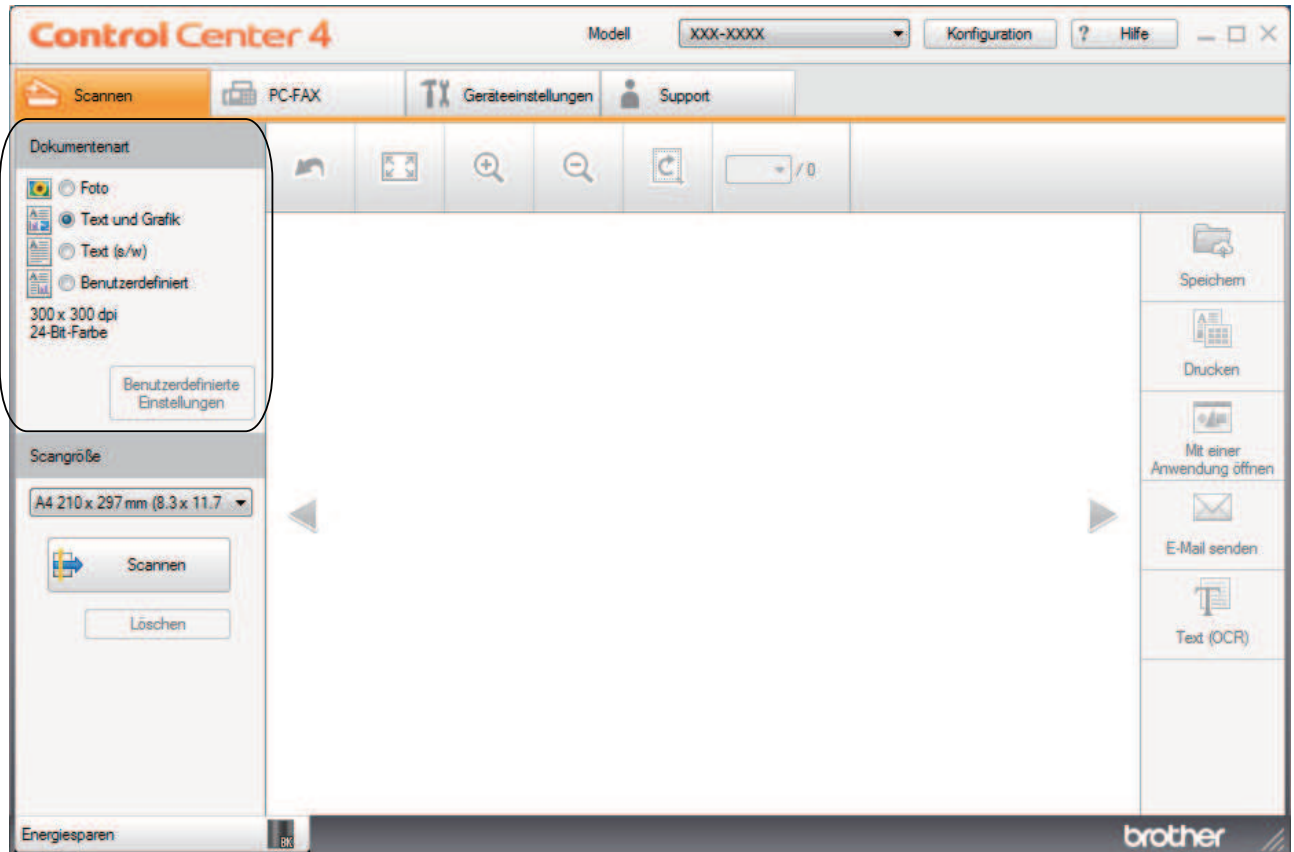

Option	Beschreibung
Foto	600 x 600 dpi 24-Bit-Farbe
Text und Grafik	300 x 300 dpi 24-Bit-Farbe
Text (s/w)	200 x 200 dpi Schwarzweiß
Benutzerdefiniert	300 x 300 dpi (24-Bit-Farbe als Standard) Wählen Sie die gewünschten Scaneinstellungen über die Schaltfläche <b>Benutzerdefinierte Einstellungen</b> aus.

### ✓ Zugehörige Informationen

- Scannen mit dem ControlCenter4-Standardmodus (Windows®)
- Benutzerdefinierte Scaneinstellungen (Windows®)

Home > Scannen > Scannen über den Computer (Windows®) > Scannen mit dem ControlCenter4-Standardmodus (Windows®) > Scannen mit dem ControlCenter4-Standardmodus (Windows®) > Auswählen des Dokumenttyps mit ControlCenter4 Standardmodus (Windows®) > Benutzerdefinierte Scaneinstellungen (Windows®)

## Benutzerdefinierte Scaneinstellungen (Windows®)

Wählen Sie **Benutzerdefiniert** aus der Liste **Dokumentenart** aus, um die erweiterten Scaneinstellungen zu ändern.

- Wählen Sie **Benutzerdefiniert** und klicken Sie dann auf die Schaltfläche **Benutzerdefinierte Einstellungen**. Das Dialogfeld **Benutzerdefinierte Scaneinstellungen** wird angezeigt.

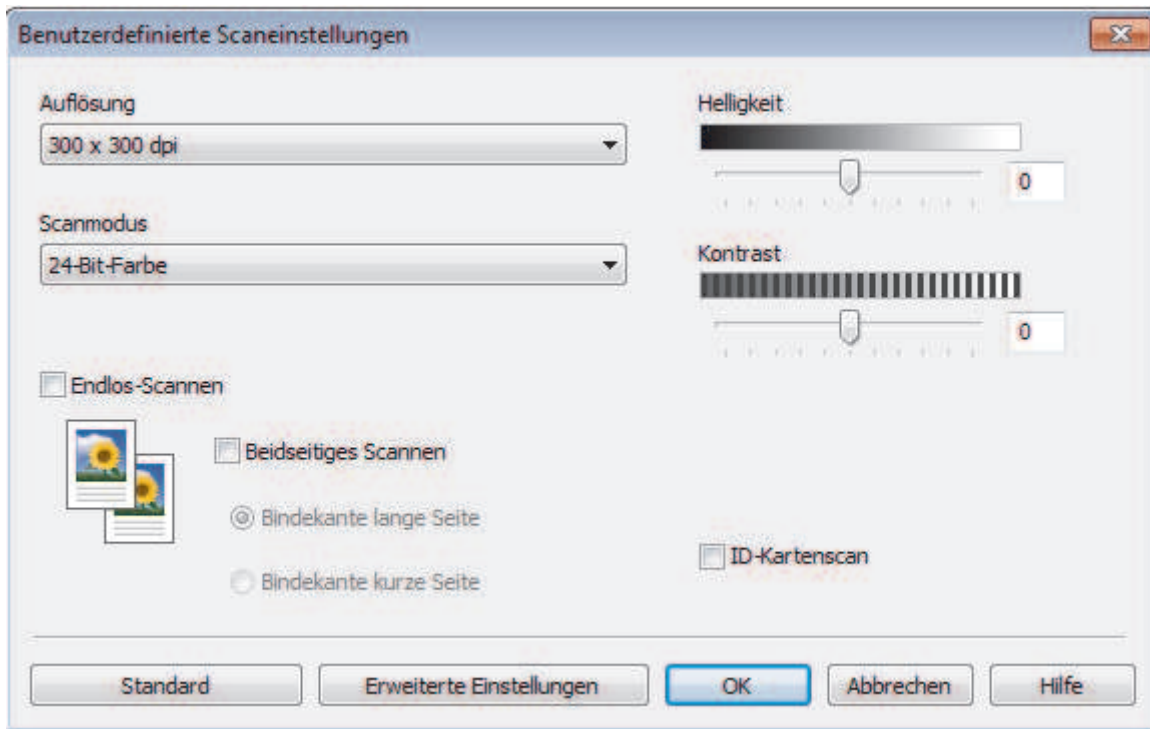

Sie können die folgenden Einstellungen ändern:

### Auflösung

Wählen Sie eine Scan-Auflösung in der Dropdown-Liste **Auflösung** aus. Höhere Auflösungen erfordern mehr Speicher und eine längere Übertragungszeit, liefern jedoch ein feiner gescanntes Bild.

### Scanmodus

Wählen Sie aus einer Reihe von Scan-Farbtiefen.

#### - Auto

Verwenden Sie diese Option für jede beliebige Dokumentart. Dieser Modus wählt automatisch die passende Farbtiefe für das Dokument aus.

#### - Schwarzweiß

Wählen Sie diese Einstellung für Text oder Strichzeichnungen.

#### - Grau (Fehlerstreuung)

Wählen Sie diese Einstellung für Fotos oder Grafiken. (Fehlerstreuung ist eine Methode zur Erzeugung von simulierten Bildern in Grau ohne echte Graupunkte zu verwenden. Es werden schwarze Punkte in einer bestimmten Matrix angeordnet, um eine Darstellung in Grau zu erzeugen.)

#### - Echte Graustufen

Wählen Sie diese Einstellung für Fotos oder Grafiken. Dieser Modus ist genauer, weil er bis zu 256 Grauschattierungen verwendet.

---

- **24-Bit-Farbe**

Verwenden Sie diese Option, um ein Bild mit der genauesten Farbwiedergabe zu erzeugen. Dieser Modus verwendet bis zu 16,8 Millionen Farben, um das Bild zu scannen, aber er erfordert den meisten Speicher und hat die längste Übertragungszeit.

### **Helligkeit**

Stellen Sie den **Helligkeit**-Pegel ein, indem Sie den Schieberegler nach rechts oder links ziehen, um ein helleres bzw. ein dunkleres Bild zu erhalten. Wenn das gescannte Bild zu hell ist, sollten Sie einen niedrigeren Wert für den Helligkeitspegel wählen und das Dokument noch einmal scannen. Ist das gescannte Bild zu dunkel, wählen Sie einen höheren Wert für den Helligkeitspegel und scannen Sie das Dokument noch einmal. Sie können zur Einstellung des **Helligkeit**-Pegels auch einen Wert in das Feld eingeben.

### **Kontrast**

Erhöhen oder verringern Sie den **Kontrast** durch Bewegen des Schiebereglers nach rechts oder links. Das Erhöhen des Kontrasts hebt die dunkleren und helleren Bereiche des Bilds stärker hervor, während das Verringern des Kontrasts mehr Details in Graubereichen des Bilds sichtbar macht. Sie können zur Einstellung des **Kontrast**-Pegels auch einen Wert in das Feld eingeben.

### **Endlos-Scannen**

Wählen Sie diese Option, um mehrere Seiten zu scannen. Nach dem Scannen einer Seite wählen Sie, ob das Scannen fortgesetzt oder beendet werden soll.

### **Beidseitiges Scannen**

Aktivieren Sie dieses Kontrollkästchen, um beide Seiten des Dokuments zu scannen. Wenn Sie die automatische 2-seitige Scanfunktion verwenden, müssen Sie je nach dem Layout des Originals die Option **Bindekante lange Seite** oder **Bindekante kurze Seite** auswählen, um sicherzustellen, dass Datendatei, die Sie erstellen, korrekt angezeigt wird.

(MFC-L2750DW)

### **ID-Kartenscan**

Aktivieren Sie dieses Kontrollkästchen, um beide Seiten des Ausweises auf einer Seite zu scannen.

### **Erweiterte Einstellungen**

Konfigurieren Sie erweiterte Einstellungen, indem Sie auf die Schaltfläche **Erweiterte Einstellungen** im Dialogfeld für die Scaneinstellungen klicken.

- **Durchscheinen/Muster entfernen**

- **Hintergrundfarbe entfernen**

- Entfernt die Grundfarbe der Dokumente, damit die gescannten Daten leichter lesbar sind.

- **Bild drehen**

- Dreht das gescannte Bild.

- **Leere Seite überspringen**

- Entfernen Sie die leeren Seiten des Dokuments aus den Scanergebnissen.

- **Scanergebnisse anzeigen**

- Zeigt auf dem Computer die Gesamtanzahl der gespeicherten und der übersprungenen leeren Seiten an.

- **Vorlageneinzug: Auto Ausrichtung**

- Wenn Sie das Dokument über den automatischen Vorlageneinzug (ADF) scannen, korrigiert das Gerät einen schiefen Einzug des Dokuments automatisch.



## **Zugehörige Informationen**

- [Auswählen des Dokumenttyps mit ControlCenter4 Standardmodus \(Windows®\)](#)
-

Home > Scannen > Scannen über den Computer (Windows®) > Scannen mit dem ControlCenter4-Standardmodus (Windows®) > Scannen mit dem ControlCenter4-Standardmodus (Windows®) > Ändern des Scanformats über den ControlCenter4 Home-Modus (Windows®)

## Ändern des Scanformats über den ControlCenter4 Home-Modus (Windows®)

Für höhere Scangeschwindigkeiten wählen Sie die genaue Vorlagengröße in der Dropdown-Liste **Scangröße**.

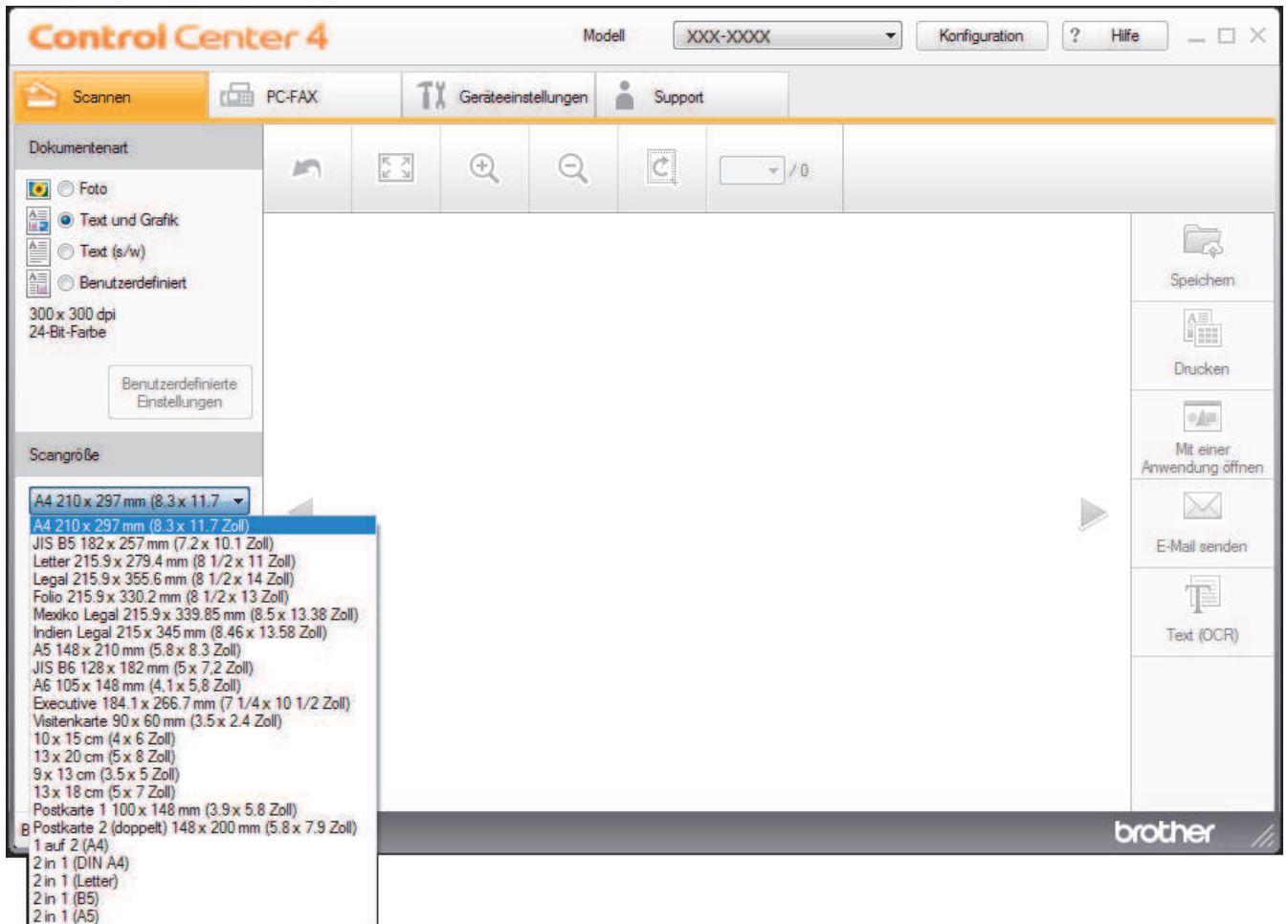

### ✓ Zugehörige Informationen

- Scannen mit dem ControlCenter4-Standardmodus (Windows®)

## Zuschneiden von gescannten Bildern mit dem Standardmodus von ControlCenter4 (Windows®)

Mit dem Werkzeug zum Zuschneiden in der Werkzeugleiste der Bildbearbeitung können Sie unerwünschte Bereiche aus Ihrem gescannten Bild entfernen. Verwenden Sie die Werkzeuge **Vergrößern** und **Verkleinern**, die Sie dabei unterstützen, das zuzuschneidende Bild anzuzeigen.

### Bildbearbeitungs-Werkzeugleiste

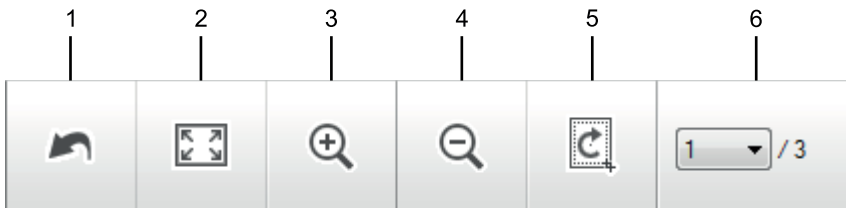

#### 1. Neu starten

Macht alle Bearbeitungen am ausgewählten Bild rückgängig. Der ursprüngliche Zustand des bearbeiteten Bildes wird wiederhergestellt.

#### 2. An Fenster anpassen

Zeigt das gescannte Bild so an, dass es vollständig in das Fenster passt.

#### 3. Vergrößern

Vergrößert das gescannte Bild.

#### 4. Verkleinern

Verkleinert das gescannte Bild,

#### 5. Zuschneiden und Bearbeiten

Entfernt den äußeren Teil des Bildes. Klicken Sie auf die Schaltfläche **Zuschneiden und Bearbeiten** und ändern Sie dann den Rahmen so, dass er den Bereich umfasst, den Sie nach dem Zuschneiden behalten möchten.

#### 6. Seitenzähler

Gibt die Seitennummer der gescannten Seite an, die aktuell in der Bildansicht gezeigt wird. Um eine andere Seite anzuzeigen, wählen Sie die gewünschte Seitennummer aus der Dropdown-Liste mit den Seitennummern aus.



Wenn Sie mehrere Seiten gescannt haben, können Sie die nächste oder vorherige gescannte Seite sehen, indem Sie auf die Nach-links- oder Nach-rechts-Schaltfläche im Vorschauenfenster klicken.

1. Scannen Sie ein Dokument.

2. Klicken Sie auf  (**Zuschneiden und Bearbeiten**), um das gescannte Bild zu bearbeiten.

Das Fenster **Zuschneiden und Bearbeiten - ControlCenter4** wird angezeigt.

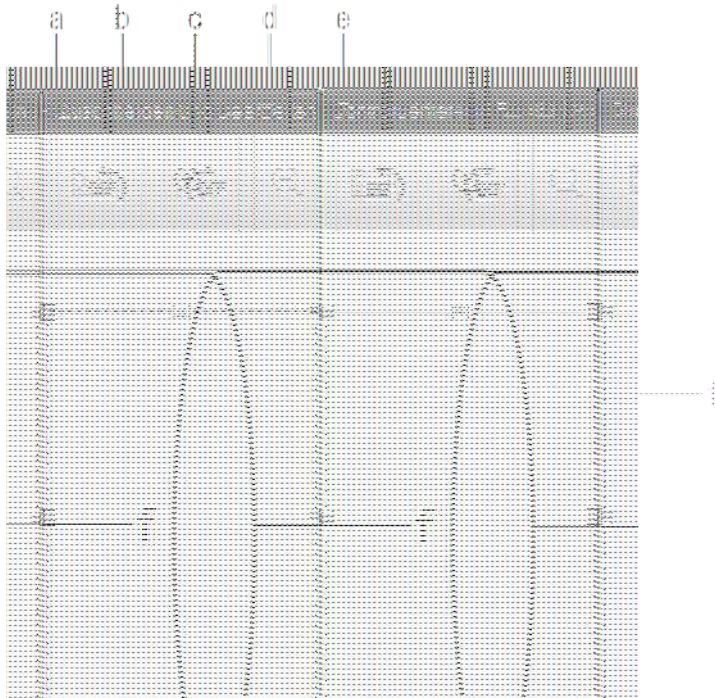

- a. Vergrößert das gescannte Bild, sodass das ganze Bild in das Fenster passt.
  - b. Vergrößert das Bild.
  - c. Verkleinert das Bild.
  - d. Dreht das Bild um 90 Grad gegen den Uhrzeigersinn.
  - e. Dreht das Bild um 90 Grad im Uhrzeigersinn.
  - f. Stellen Sie durch Klicken und Ziehen des Rahmens den zuzuschneidenden Bereich ein.
3. Klicken Sie auf **OK**.  
Das bearbeitete Bild wird in der Bildansicht angezeigt.



### Zugehörige Informationen

- [Scannen mit dem ControlCenter4-Standardmodus \(Windows®\)](#)



## Gescannte Daten mit ControlCenter4 Standardmodus drucken (Windows®)

Scannen Sie ein Dokument mit dem Brother-Gerät und drucken Sie dann Kopien über die Druckertreiberfunktionen, die in ControlCenter4 verfügbar sind.

1. Scannen Sie ein Dokument.
2. Klicken Sie auf **Drucken**.

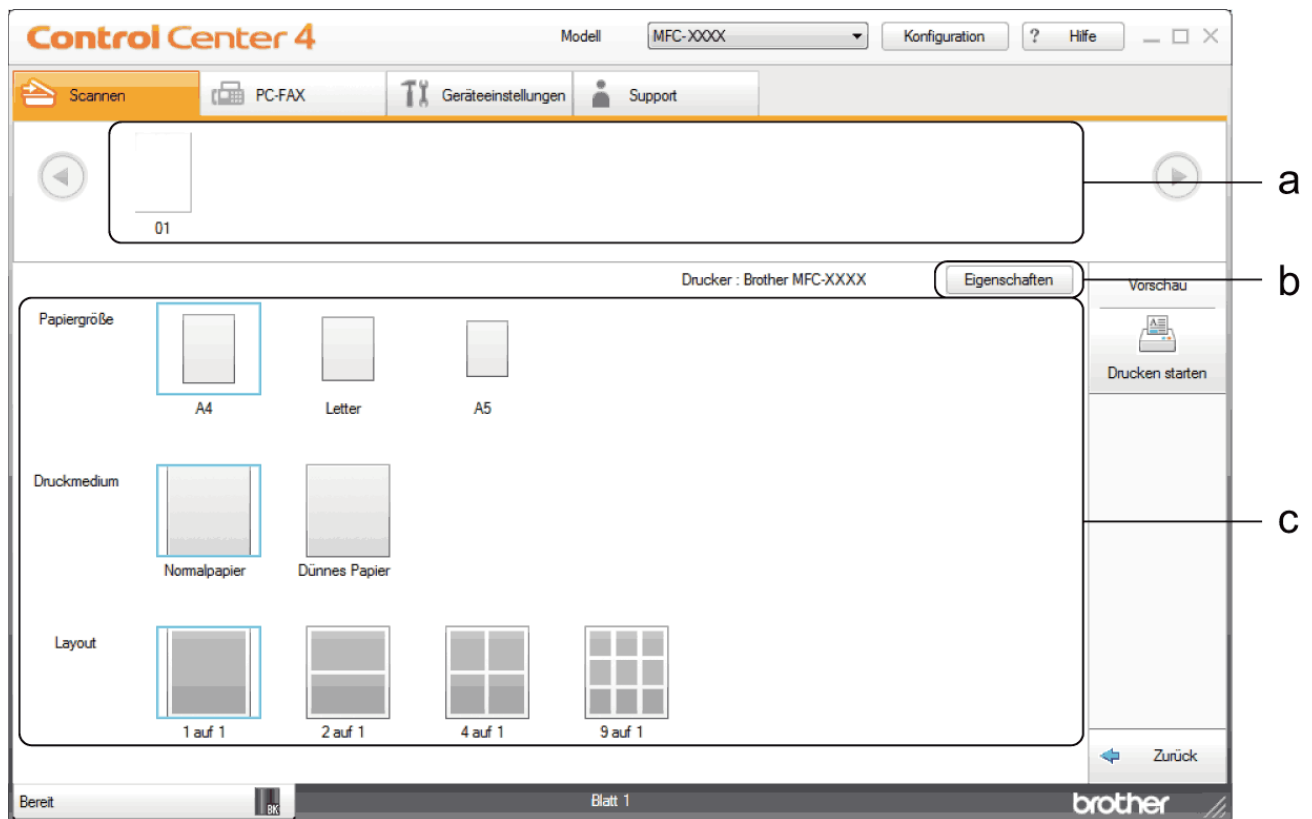

- a. Zeigt an, welche Bilder derzeit ausgewählt sind.
  - b. Klicken Sie auf die Schaltfläche **Eigenschaften**, um die spezifischen Einstellungen des Druckers zu ändern.
  - c. Wählen Sie die Optionen **Papiergröße**, **Druckmedium** und **Layout**. Die aktuellen Einstellungen sind durch ein blaues Quadrat gekennzeichnet.
3. Konfigurieren Sie die Druckereinstellungen und klicken Sie dann auf die Schaltfläche **Drucken starten**.

### ✓ Zugehörige Informationen

- [Scannen mit dem ControlCenter4-Standardmodus \(Windows®\)](#)

Home > Scannen > Scannen über den Computer (Windows®) > Scannen mit dem ControlCenter4-Standardmodus (Windows®) > Scannen mit dem ControlCenter4-Standardmodus (Windows®) > Scannen in eine Anwendung mit ControlCenter4 Standard-Modus (Windows®)

## Scannen in eine Anwendung mit ControlCenter4 Standard-Modus (Windows®)

Mit der Schaltfläche **Mit einer Anwendung öffnen** können Sie ein Bild scannen und direkt in einer Grafikanwendung zur Bearbeitung öffnen.

Wählen Sie **Standard-Modus** als Moduseinstellung für ControlCenter4.

1. Legen Sie das Dokument ein.
2. Klicken Sie in der Taskleiste auf das Symbol  (**ControlCenter4**) und klicken Sie dann auf **Öffnen**.
3. Klicken Sie auf die Registerkarte **Scannen**.

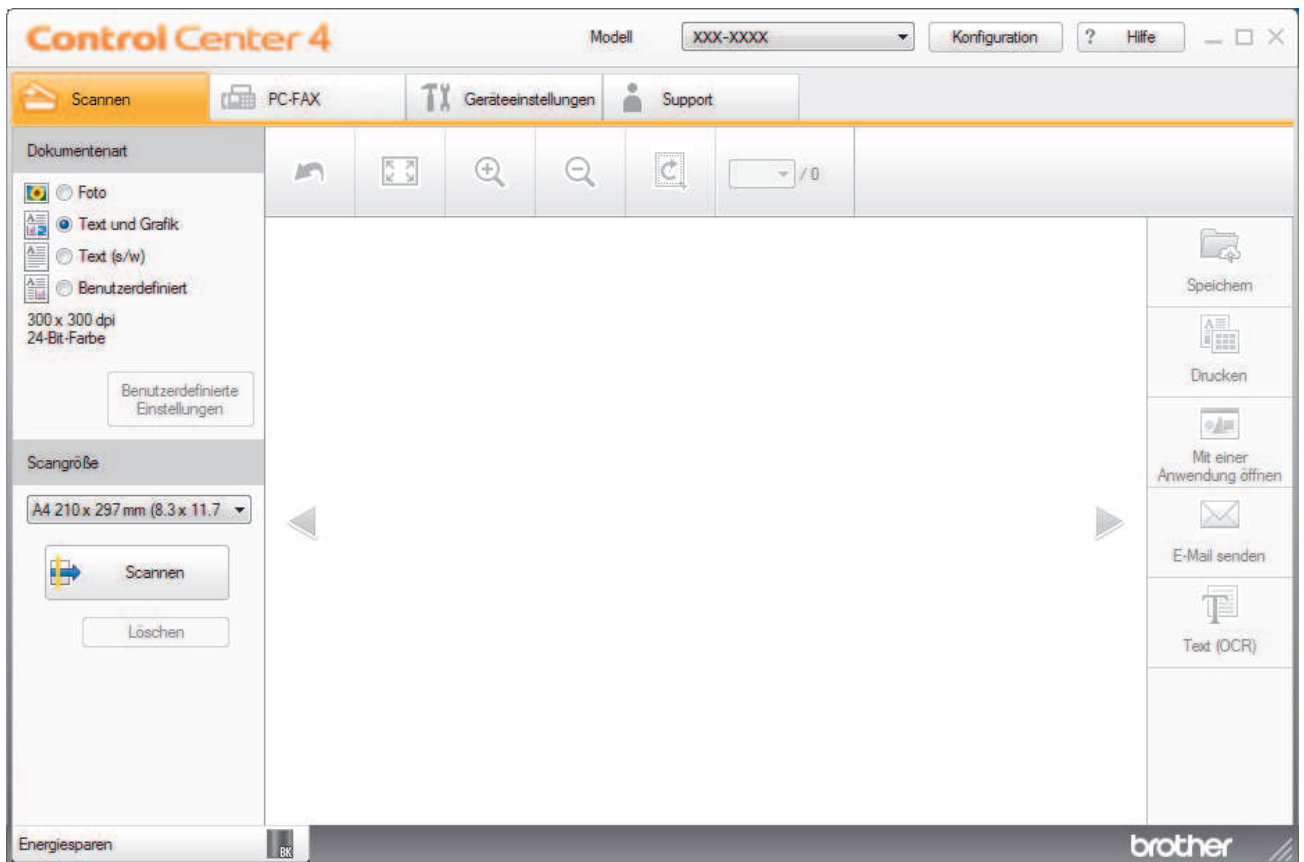

4. Wählen Sie die **Dokumententart**.
5. Ändern Sie bei Bedarf die Größe des Dokuments.
6. Klicken Sie auf  (**Scannen**).
- Das Gerät beginnt mit dem Scannen und dann erscheint das gescannte Bild in der Bildansicht.
7. Klicken Sie auf die linken oder rechten Pfeilschaltflächen, um eine Vorschau für jede gescannte Seite anzuzeigen.
8. Beschneiden Sie das gescannte Bild, sofern erforderlich.
9. Klicken Sie auf die Schaltfläche **Mit einer Anwendung öffnen**.
10. Wählen Sie die Anwendung im Dropdown-Listenfeld aus und klicken Sie dann auf **OK**.  
Das Bild wird in der ausgewählten Anwendung geöffnet.



## Zugehörige Informationen

- Scannen mit dem ControlCenter4-Standardmodus (Windows®)

Home > Scannen > Scannen über den Computer (Windows®) > Scannen mit dem ControlCenter4-Standardmodus (Windows®) > Gescannte Daten mit ControlCenter4 Standardmodus als PDF-Datei in einem Ordner speichern (Windows®)

## Gescannte Daten mit ControlCenter4 Standardmodus als PDF-Datei in einem Ordner speichern (Windows®)

Wählen Sie **Standard-Modus** als Moduseinstellung für ControlCenter4.

1. Legen Sie das Dokument ein.
2. Klicken Sie in der Taskleiste auf das Symbol  (**ControlCenter4**) und klicken Sie dann auf **Öffnen**.
3. Klicken Sie auf die Registerkarte **Scannen**.

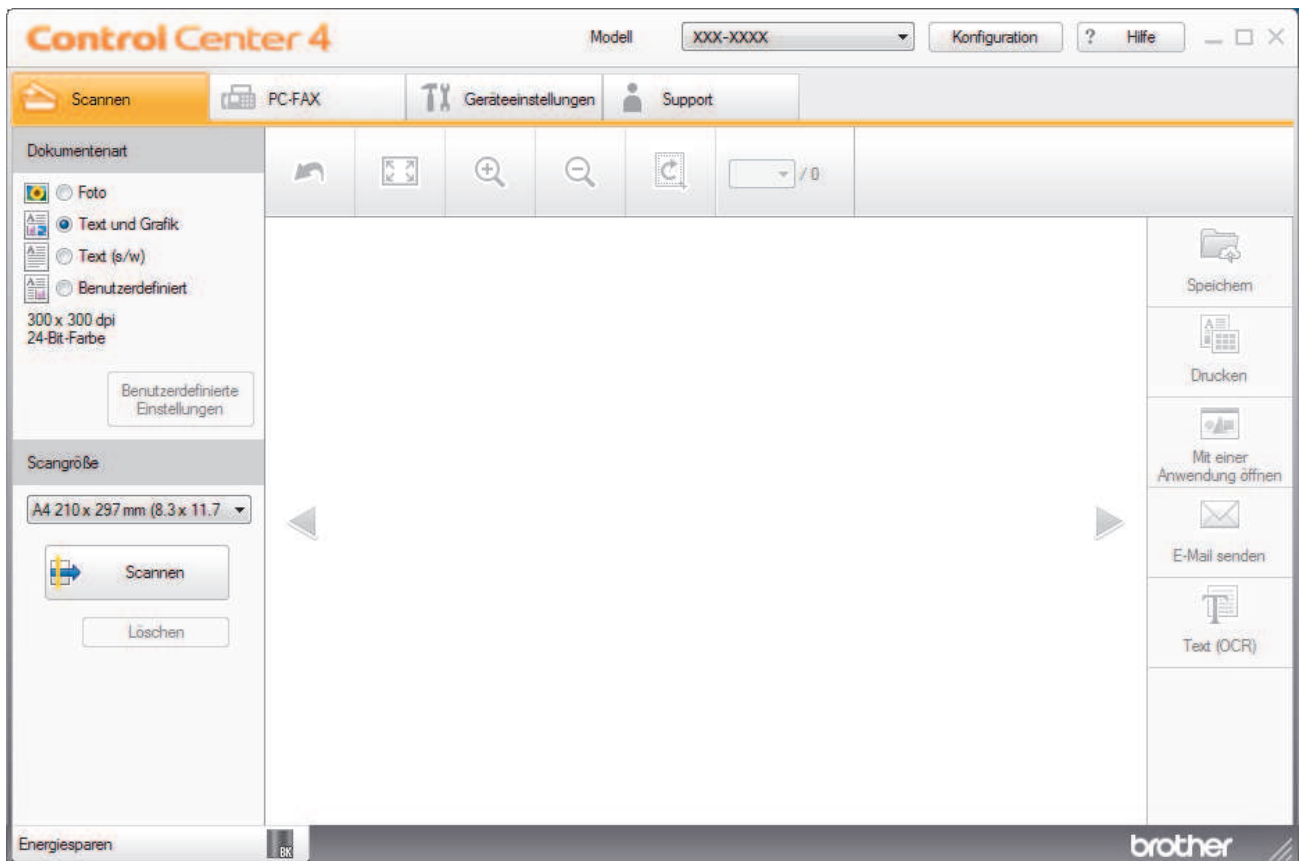

4. Wählen Sie die **Dokumententart**.
5. Ändern Sie bei Bedarf die Größe des Dokuments.
6. Klicken Sie auf  (**Scannen**).

Das Gerät beginnt mit dem Scannen und dann erscheint das gescannte Bild in der Bildansicht.
7. Klicken Sie auf die linken oder rechten Pfeilschaltflächen, um eine Vorschau für jede gescannte Seite anzuzeigen.
8. Klicken Sie auf **Speichern**.

Das Dialogfeld **Speichern** wird angezeigt.
9. Klicken Sie auf die Dropdown-Liste **Dateityp** und wählen Sie dann eine PDF-Datei.

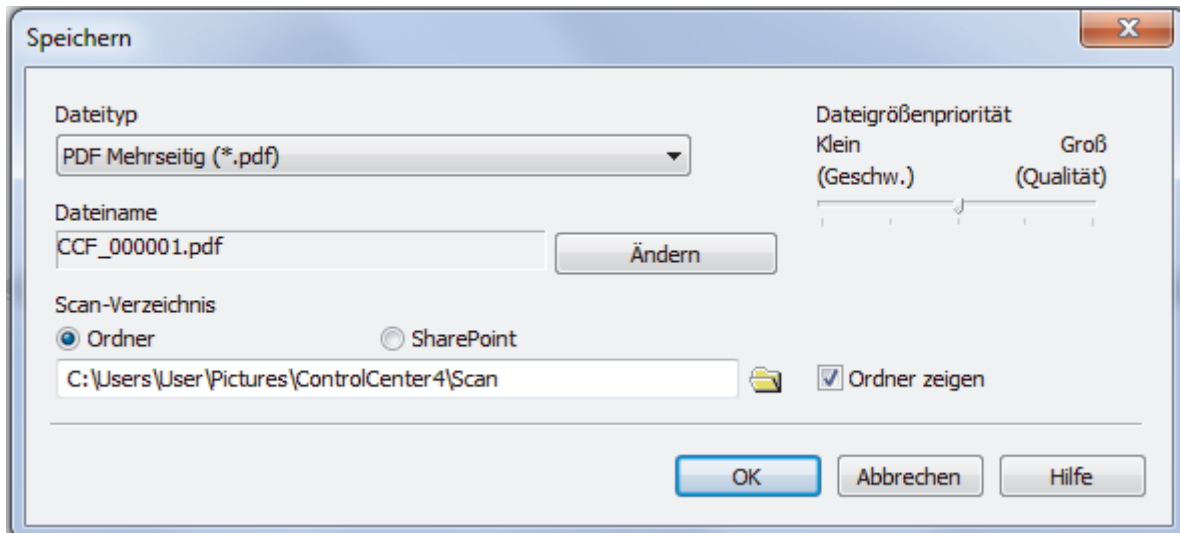

Um das Dokument als kennwortgeschützte PDF zu speichern, wählen Sie **Geschützte PDF Einzelseite (\*.pdf)** oder **Geschützte PDF Mehrseitig (\*.pdf)** aus der Dropdown-Liste **Dateityp** aus, klicken auf  und geben dann das Kennwort ein.

10. Um den Dateinamen zu ändern, klicken Sie bei Bedarf auf die Schaltfläche **Ändern**.
11. Klicken Sie zum Durchsuchen auf das Ordnersymbol und wählen Sie den Ordner, in dem Sie die gescannten Dokumente speichern möchten.
12. Klicken Sie auf **OK**.

Das gescannte Dokument wird im Zielordner als PDF-Datei gespeichert.



### Zugehörige Informationen

- [Scannen mit dem ControlCenter4-Standardmodus \(Windows®\)](#)

## Automatisches Scannen beider Seiten eines Dokuments mit ControlCenter4 Standardmodus (Windows®)

Für folgende Modelle: MFC-L2750DW

Wählen Sie **Standard-Modus** als Moduseinstellung für ControlCenter4.

1. Legen Sie Dokumente in den automatischen Vorlageneinzug (ADF) ein.



Um beide Seiten eines Dokuments automatisch zu scannen, muss das Dokument in den automatischen Vorlageneinzug (ADF) und nicht auf das Flachbett-Vorlagenglas eingelegt werden.

2. Klicken Sie in der Taskleiste auf das Symbol  (**ControlCenter4**) und klicken Sie dann auf **Öffnen**.
3. Klicken Sie auf die Registerkarte **Scannen**.

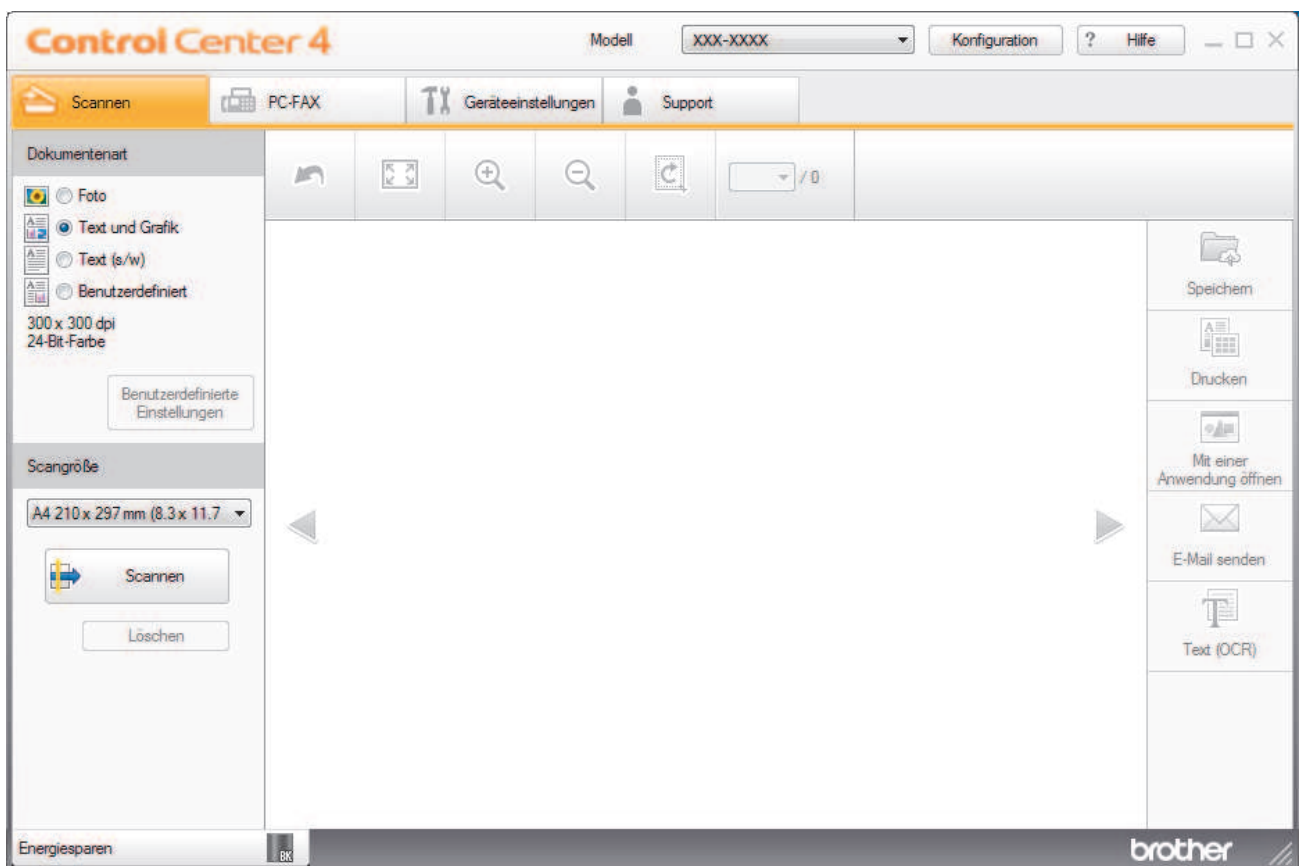





4. Wählen Sie unter **Dokumententart** die Option **Benutzerdefiniert** und klicken Sie dann auf die Schaltfläche **Benutzerdefinierte Einstellungen**.  
Das Dialogfeld **Benutzerdefinierte Scaneinstellungen** wird angezeigt.
5. Aktivieren Sie das Kontrollkästchen **Beidseitiges Scannen**.
6. Wählen Sie die Option **Bindekante lange Seite** oder **Bindekante kurze Seite**, abhängig vom ursprünglichen Layout.
7. Konfigurieren Sie bei Bedarf die anderen **Benutzerdefinierte Scaneinstellungen**.
8. Klicken Sie auf **OK**.
9. Klicken Sie auf  (**Scannen**).

Das Gerät beginnt mit dem Scannen und dann erscheint das gescannte Bild in der Bildansicht.

---

10. Klicken Sie auf die linken oder rechten Pfeilschaltflächen, um eine Vorschau für jede gescannte Seite anzuzeigen.

11. Sie haben die folgenden Möglichkeiten:

- Klicken Sie auf  (**Speichern**), um Scandaten zu speichern.
- Klicken Sie auf  (**Drucken**), um Scandaten zu drucken.
- Klicken Sie auf  (**Mit einer Anwendung öffnen**), um Scandaten in einer anderen Anwendung zu öffnen.
- Klicken Sie auf  (**E-Mail senden**), um Scandaten an eine E-Mail anzuhängen.
- Klicken Sie auf  (**Text (OCR)**), um das gescannte Dokument in einen bearbeitbaren Text zu konvertieren. (nur bei bestimmten Modellen verfügbar)



### Zugehörige Informationen

- [Scannen mit dem ControlCenter4-Standardmodus \(Windows®\)](#)

## Scaneinstellungen für den ControlCenter4 Standardmodus (Windows®)

Einstellungen	Zutreffende Funktionen			
	Mit einer Anwendung öffnen	Text (OCR)	E-Mail senden	Speichern
Dateityp	-	Ja	Ja	Ja
Zielanwendung	Ja	Ja	-	-
OCR-Sprache	-	Ja	-	-
Dateiname	-	-	-	Ja
Scan-Verzeichnis	-	-	-	Ja
Ordner zeigen	-	-	-	Ja
Dateigrößenpriorität	-	-	Ja	Ja

### Dateityp

Wählen Sie den Dateityp für die Scandaten.

#### Für E-Mail senden und Speichern

- **Windows Bitmap (\*.bmp)**
- **JPEG (\*.jpg)** (empfohlen für die meisten Benutzer beim Scannen von Bildern)
- **TIFF Einzelseite (\*.tif)**
- **TIFF Mehrseitig (\*.tif)**
- **Portable Network Graphics (\*.png)**
- **PDF Einzelseite (\*.pdf)** (empfohlen zum Scannen und zur Freigabe von Dokumenten)
- **PDF Mehrseitig (\*.tif)** (empfohlen zum Scannen und zur Freigabe von Dokumenten)
- **PDF/A Einzelseite (\*.pdf)** (empfohlen zum Scannen und zur Freigabe von Dokumenten)
- **PDF/A Mehrseitig (\*.pdf)** (empfohlen zum Scannen und zur Freigabe von Dokumenten)
- **Stark komprimierte PDF Einzelseite (\*.pdf)**
- **Stark komprimierte PDF Mehrseitig (\*.pdf)**
- **Geschützte PDF Einzelseite (\*.pdf)**
- **Geschützte PDF Mehrseitig (\*.pdf)**
- **Durchsuchbare PDF Einzelseite (\*.pdf)**
- **Durchsuchbare PDF Mehrseitig (\*.pdf)**
- **XML Paper Specification (\*.xps)** (Die XML Paper Specification ist verfügbar für Windows® 7, Windows® 8 und Windows® 10 und bei der Verwendung von Anwendungen, die Dateien für XML Paper Specification unterstützen.)
- **Microsoft Office Word (\*.docx)** (Nur bei bestimmten Modellen verfügbar)
- **Microsoft Office PowerPoint (\*.pptx)** (Nur bei bestimmten Modellen verfügbar)
- **Microsoft Office Excel (\*.xlsx)** (Nur bei bestimmten Modellen verfügbar)

#### Für Text (OCR)

- **HTML 3.2 (\*.htm)**
- **HTML 4.0 (\*.htm)**
- **Microsoft Excel 2003, XP (\*.xls)**
- **RTF Word 2000 (\*.rtf)**
- **WordPad (\*.rtf)**
- **WordPerfect 9, 10 (\*.wpd)**
- **Text (\*.txt)**



- 
- **Durchsuchbare PDF Einzelseite (\*.pdf)**
  - **Durchsuchbare PDF Mehrseitig (\*.pdf)**

### **Zielanwendung**

Wählen Sie die Zielanwendung in der Dropdown-Liste.

### **OCR-Sprache**

Legen Sie die Sprache für die Optical Character Recognition (OCR) so fest, dass sie mit der Sprache des Textes des gescannten Dokuments übereinstimmt.

### **Dateiname**

Klicken Sie auf **Ändern**, um das Präfix des Dateinamens zu ändern.

### **Scan-Verzeichnis**

Wählen Sie das Optionsfeld **Ordner** oder **SharePoint** aus, um den Speicherort für die gescannten Dokumente auszuwählen.

### **Ordner zeigen**

Wählen Sie diese Option, wenn der Zielordner nach dem Scannen automatisch angezeigt werden soll.

### **Dateigrößenpriorität**

Passt die Datenkompressionsrate des gescannten Bildes an. Ändern Sie die Dateigröße, indem Sie den Schieberegler **Dateigrößenpriorität** nach rechts oder links bewegen.

### **Benutzerdefinierte Einstellungen**

Wählen Sie die Option **Benutzerdefiniert**, klicken Sie auf die Schaltfläche **Benutzerdefinierte Einstellungen** und ändern Sie dann die Einstellungen.

### **Scangröße**

Wählen Sie die genaue Größe des Dokuments im Dropdown-Menü **Scangröße**.



## **Zugehörige Informationen**

- [Scannen mit dem ControlCenter4-Standardmodus \(Windows®\)](#)
-

## Scannen mit dem ControlCenter4 Erweiterter-Modus (Windows®)

Mit dem ControlCenter4 Erweiterter-Modus können Sie die Details der Funktionen in Ihrem Gerät besser steuern und Scanaktionen anpassen, die per Tastendruck ausgeführt werden.

- [Scannen von Fotos und Grafiken mit ControlCenter4 Erweiterter Modus \(Windows®\)](#)
- [Speichern gescannter Daten in einem Ordner als PDF-Datei mit ControlCenter4 Erweiterter Modus \(Windows®\)](#)
- [Automatisches Scannen beider Seiten eines Dokuments mit ControlCenter4 Erweiterter Modus \(Windows®\)](#)
- [Scannen beider Seiten eines Ausweises mit ControlCenter4 Erweiterter Modus \(Windows®\)](#)
- [Scannen an einen E-Mail-Anhang mit ControlCenter4 Erweiterter Modus \(Windows®\)](#)
- [Scannen in eine bearbeitbare Textdatei \(OCR\) mit ControlCenter4 Erweiterter Modus \(Windows®\)](#)
- [Scaneinstellungen für das ControlCenter4 Erweiterter Modus \(Windows®\)](#)

## Scannen von Fotos und Grafiken mit ControlCenter4 Erweiterter Modus (Windows®)

Senden Sie gescannte Fotos oder Grafiken direkt an den Computer.

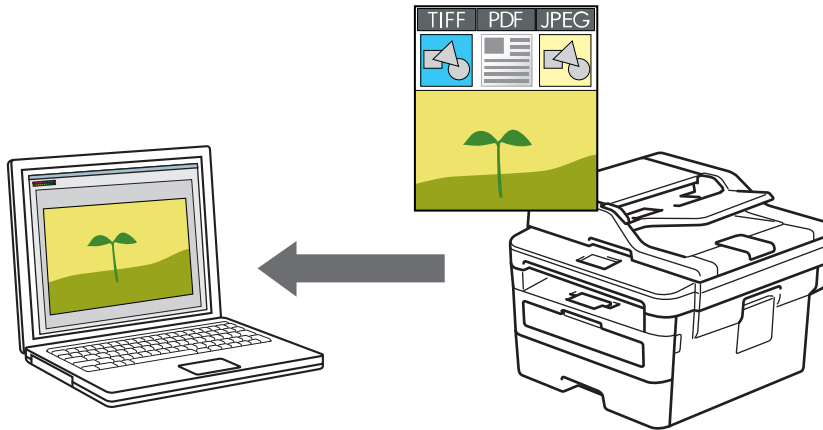

Wählen Sie **Erweiterter Modus** als Moduseinstellung für ControlCenter4.

1. Legen Sie das Dokument ein.
2. Klicken Sie in der Taskleiste auf das Symbol  (**ControlCenter4**) und klicken Sie dann auf **Öffnen**.
3. Klicken Sie auf die Registerkarte **Scannen**.



4. Klicken Sie auf die Schaltfläche **Bild**.  
Das Dialogfeld mit den Scaneinstellungen erscheint.

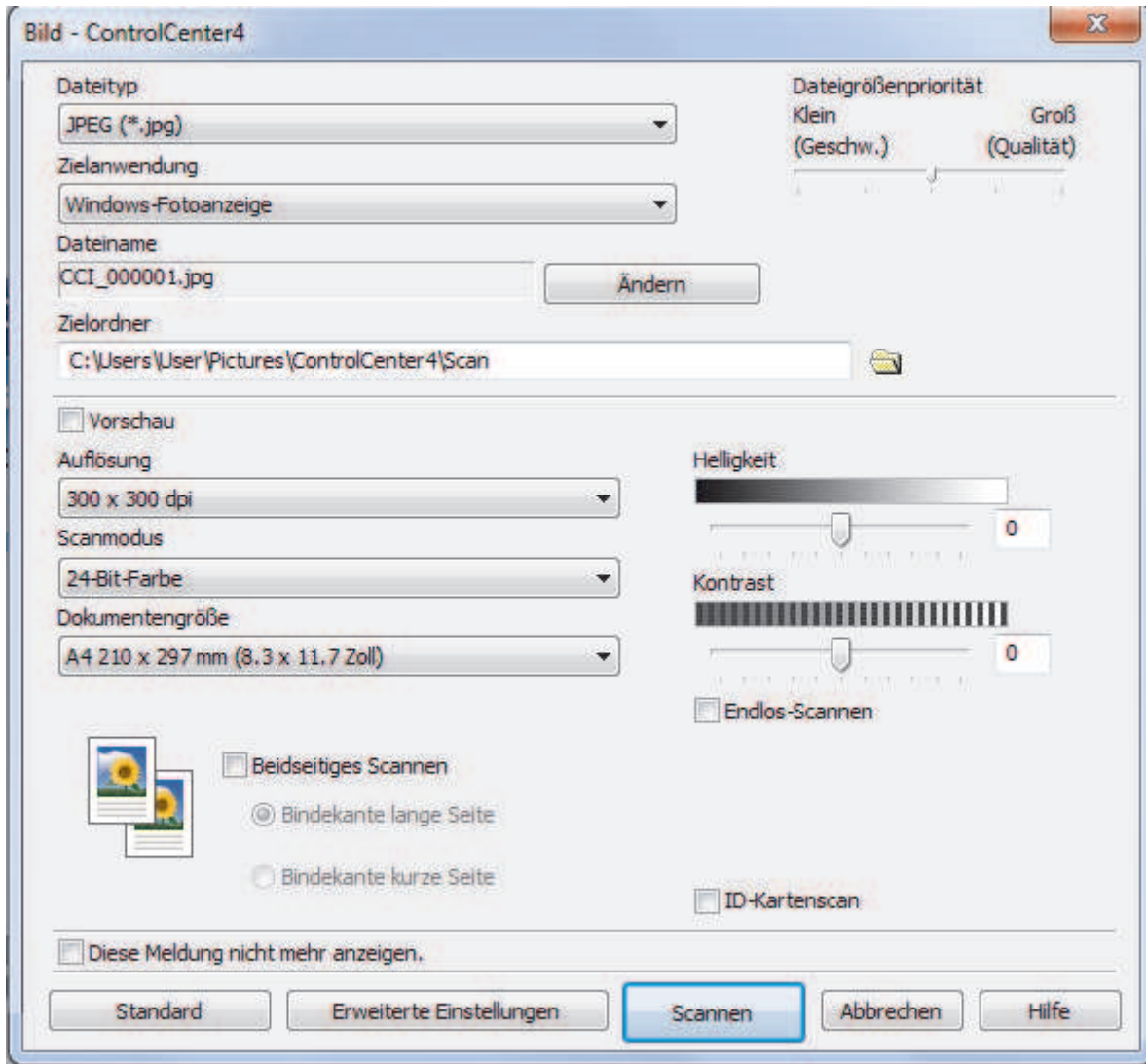

5. Ändern Sie bei Bedarf die Scaneinstellungen, wie Dateiformat, Dateiname, Zielordner, Auflösung und Farbe.



- Um den Dateinamen zu ändern, klicken Sie auf **Ändern**.
- Um **Zielordner** zu ändern, klicken Sie auf das Ordnersymbol.
- Um einen Vorschau des gescannten Bildes anzuzeigen und es zu konfigurieren, aktivieren Sie das Kontrollkästchen **Vorschau**.

6. Klicken Sie auf **Scannen**.

Das Gerät beginnt mit dem Scannen. Das Bild wird in der ausgewählten Anwendung geöffnet.



### Zugehörige Informationen

- Scannen mit dem ControlCenter4 Erweiterter-Modus (Windows®)

## Speichern gescannter Daten in einem Ordner als PDF-Datei mit ControlCenter4 Erweiterter Modus (Windows®)

Scannen Sie Dokumente und speichern Sie sie als PDF-Dateien in einem Ordner auf Ihrem Computer.

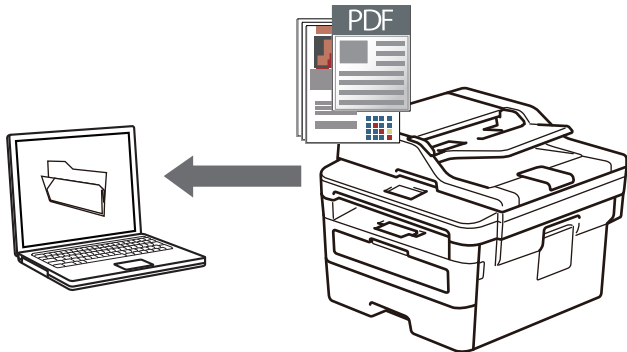

Wählen Sie **Erweiterter Modus** als Moduseinstellung für ControlCenter4.

1. Legen Sie das Dokument ein.
2. Klicken Sie in der Taskleiste auf das Symbol  (**ControlCenter4**) und klicken Sie dann auf **Öffnen**.
3. Klicken Sie auf die Registerkarte **Scannen**.



4. Klicken Sie auf die Schaltfläche **Datei**.  
Das Scaneinstellungen-Dialogfeld wird angezeigt.

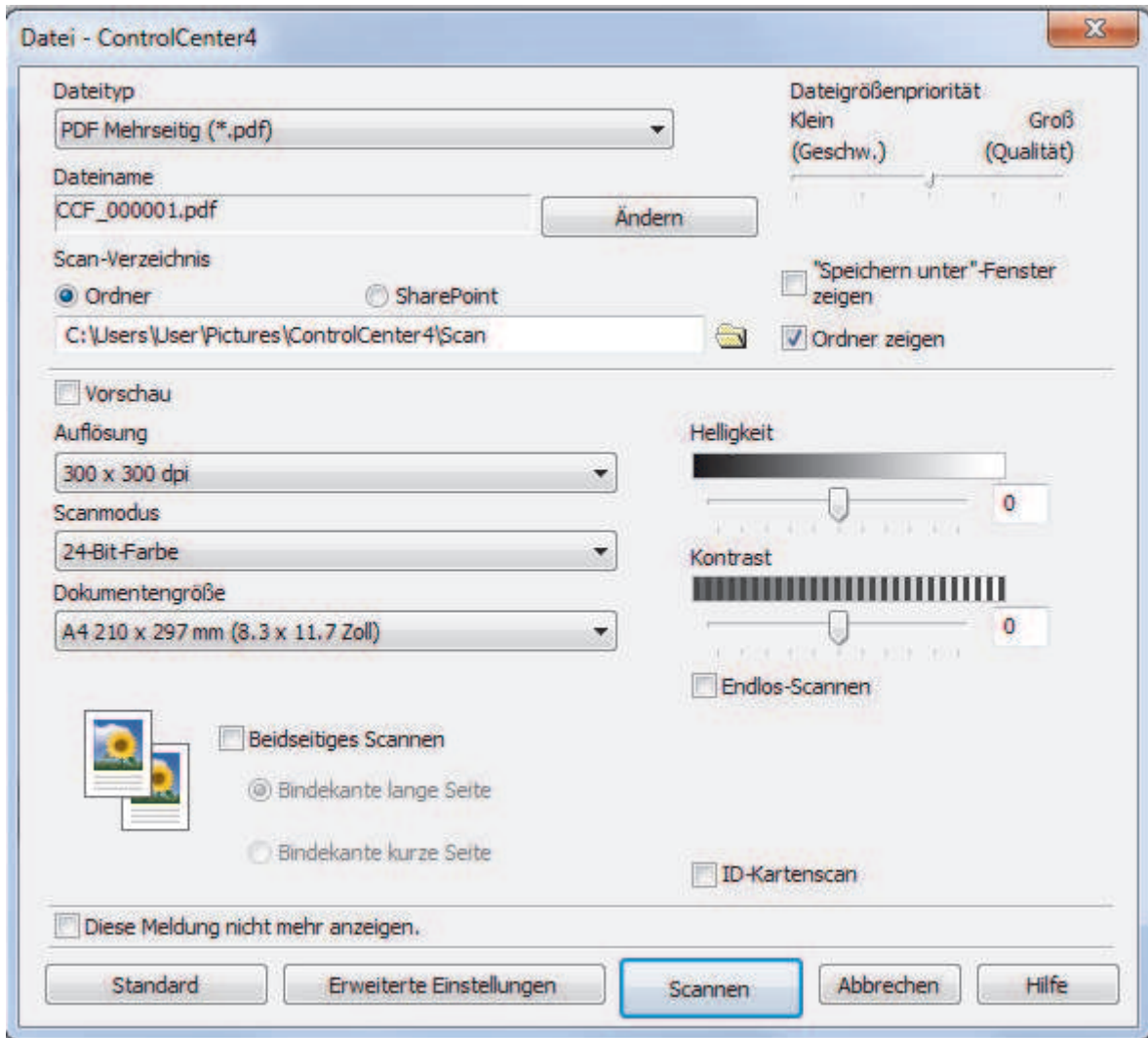

5. Klicken Sie auf die Dropdown-Liste **Dateityp** und wählen Sie dann eine PDF-Datei.



Um das Dokument als kennwortgeschützte PDF zu speichern, wählen Sie **Geschützte PDF Einzelseite (\*.pdf)** oder **Geschützte PDF Mehrseitig (\*.pdf)** aus der Dropdown-Liste **Dateityp** aus, klicken auf  und geben dann das Kennwort ein.

6. Klicken Sie zum Durchsuchen auf das Ordnersymbol und wählen Sie den Ordner, in dem Sie die gescannten Dokumente speichern möchten.  
7. Ändern Sie bei Bedarf die Scaneinstellungen, wie Dateiformat, Dateiname, Auflösung und Farbe.



Um eine Vorschau anzuzeigen und das gescannte Bild zu konfigurieren, aktivieren Sie das Kontrollkästchen **Vorschau**.

8. Klicken Sie auf **Scannen**.  
Das Gerät beginnt mit dem Scannen. Die Datei wird im ausgewählten Ordner gespeichert.



### Zugehörige Informationen

- [Scannen mit dem ControlCenter4 Erweiterter-Modus \(Windows®\)](#)

## Automatisches Scannen beider Seiten eines Dokuments mit ControlCenter4 Erweiterter Modus (Windows®)

Für folgende Modelle: MFC-L2750DW

Wählen Sie **Erweiterter Modus** als Moduseinstellung für ControlCenter4.

1. Legen Sie Dokumente in den automatischen Vorlageneinzug (ADF) ein.



Um beide Seiten eines Dokuments automatisch zu scannen, muss das Dokument in den automatischen Vorlageneinzug (ADF) und nicht auf das Flachbett-Vorlagenglas eingelegt werden.

2. Klicken Sie in der Taskleiste auf das Symbol  (**ControlCenter4**) und klicken Sie dann auf **Öffnen**.
3. Klicken Sie auf die Registerkarte **Scannen**.



4. Klicken Sie auf die Schaltfläche für die zu ändernde Einstellung (**Bild**, **Text (OCR)**, **E-Mail** oder **Datei**). Das Scaneinstellungen-Dialogfeld wird angezeigt.
5. Aktivieren Sie das Kontrollkästchen **Beidseitiges Scannen**.
6. Wählen Sie die Option **Bindekante lange Seite** oder **Bindekante kurze Seite**, abhängig vom ursprünglichen Layout.
7. Ändern Sie bei Bedarf die Scaneinstellungen, wie Dateiformat, Dateiname, Zielordner, Auflösung und Farbe.



- Um den Dateinamen zu ändern, klicken Sie auf **Ändern**.
- Um **Zielordner** zu ändern, klicken Sie auf das Ordnersymbol.

8. Klicken Sie auf **Scannen**.  
Das Gerät beginnt mit dem Scannen.

Sie haben jetzt die Standardeinstellungen für die gewählte Scan-to-Funktion geändert. Diese Einstellungen werden beim nächsten Aufrufen einer der Scanooption (**Bild**, **Text (OCR)**, **E-Mail** oder **Datei**) für diese Funktion verwendet.



## Zugehörige Informationen

- Scannen mit dem ControlCenter4 Erweiterter-Modus (Windows®)



## Scannen beider Seiten eines Ausweises mit ControlCenter4 Erweiterter Modus (Windows®)

Wählen Sie **Erweiterter Modus** als Moduseinstellung für ControlCenter4.

1. Legen Sie einen Ausweis auf das Scannerglas.
2. Klicken Sie in der Taskleiste auf das Symbol  (**ControlCenter4**) und klicken Sie dann auf **Öffnen**.
3. Klicken Sie auf die Registerkarte **Scannen**.



4. Klicken Sie auf die Schaltfläche **Datei**.  
Das Scaneinstellungen-Dialogfeld wird angezeigt.

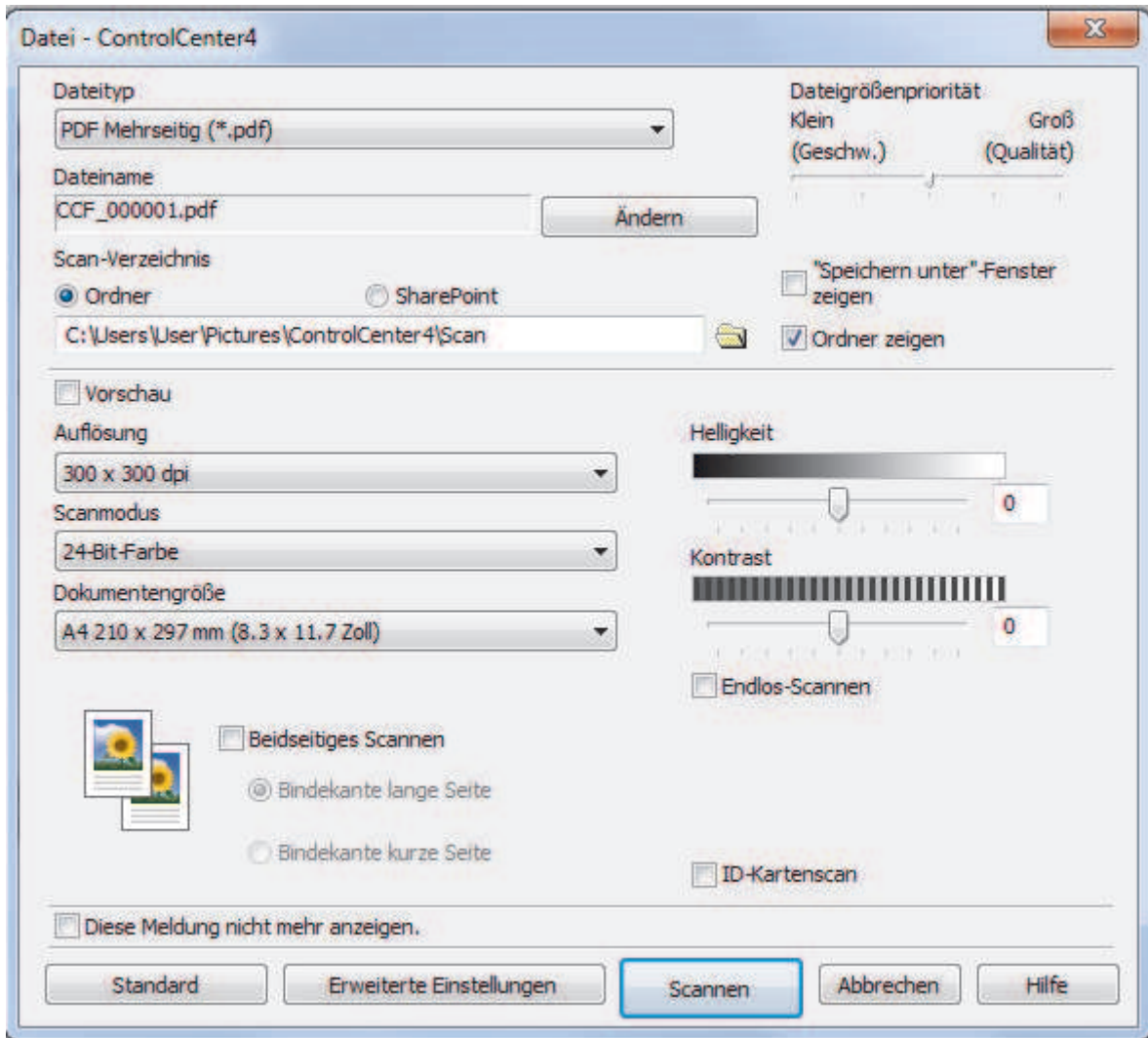

5. Aktivieren Sie das Kontrollkästchen **ID-Kartenscan**.  
Das Anweisungsdialogfeld wird angezeigt.
6. Lesen Sie die Anweisungen auf dem Bildschirm und klicken Sie dann auf **OK**.
7. Ändern Sie bei Bedarf die Scaneinstellungen, wie Dateiformat, Dateiname, Scanziel, Auflösung und Farbe.
8. Klicken Sie auf **Scannen**.  
Das Gerät beginnt damit, eine Seite des Ausweises zu scannen.
9. Nachdem das Gerät eine Seite gescannt hat, drehen Sie den Ausweis um und klicken dann auf **Fortfahren**, um die andere Seite zu scannen.
10. Klicken Sie auf **Fertig stellen**.

## ✓ Zugehörige Informationen

- [Scannen mit dem ControlCenter4 Erweiterter-Modus \(Windows®\)](#)

## Scannen an einen E-Mail-Anhang mit ControlCenter4 Erweiterter Modus (Windows®)

Senden Sie ein gescanntes Dokument als E-Mail-Anhang.

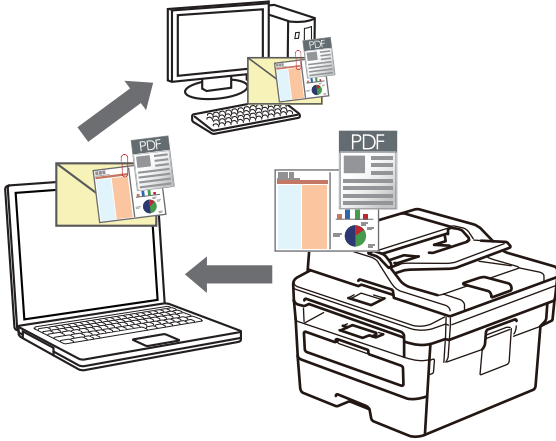

- Wählen Sie **Erweiterter Modus** als Moduseinstellung für ControlCenter4.
- Die Funktion „Scan to E-Mail“ unterstützt keine Webmail-Dienste. Verwenden Sie zum Scannen eines Dokuments oder Bilds die Funktion „Scan to Bild“ oder „Scan to Datei“ und hängen Sie die gescannte Datei an eine E-Mail-Nachricht an.



Das Gerät führt den Scanvorgang mit dem Standard-E-Mail-Client aus.

1. Legen Sie das Dokument ein.
2. Klicken Sie in der Taskleiste auf das Symbol  (**ControlCenter4**) und klicken Sie dann auf **Öffnen**.
3. Klicken Sie auf die Registerkarte **Scannen**.



4. Klicken Sie auf die Schaltfläche **E-Mail**.  
Das Dialogfeld mit den Scaneinstellungen erscheint.

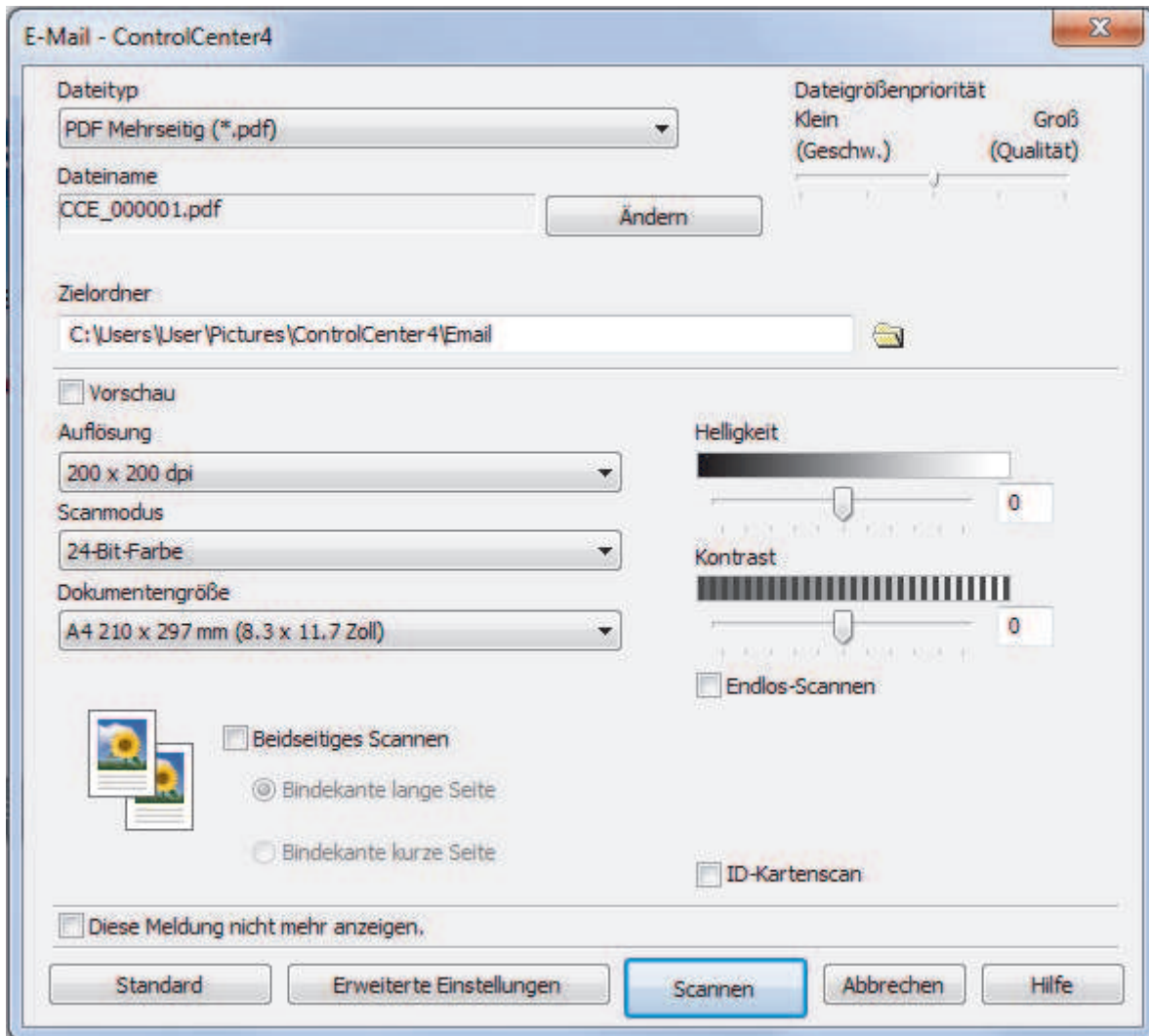

5. Ändern Sie bei Bedarf die Scaneinstellungen, wie Dateiformat, Dateiname, Zielordner, Auflösung und Farbe.



- Um den Dateinamen zu ändern, klicken Sie auf **Ändern**.
- Um **Zielordner** zu ändern, klicken Sie auf das Ordnersymbol.
- Um einen Vorschau des gescannten Bildes anzuzeigen und es zu konfigurieren, aktivieren Sie das Kontrollkästchen **Vorschau**.

6. Klicken Sie auf **Scannen**.

Das Gerät beginnt mit dem Scannen. Die Standard-E-Mail-Anwendung wird geöffnet und das gescannte Bild wird an eine neue, leere E-Mail-Nachricht angehängt.



### Zugehörige Informationen

- Scannen mit dem ControlCenter4 Erweiterter-Modus (Windows®)

## Scannen in eine bearbeitbare Textdatei (OCR) mit ControlCenter4 Erweiterter Modus (Windows®)

Ihr Gerät kann die Zeichen eines gescannten Dokumentes mithilfe einer optischen Texterkennungstechnologie (OCR) in Text konvertieren. Dieser Text kann mit Ihrer bevorzugten Textbearbeitungsanwendung bearbeitet werden.

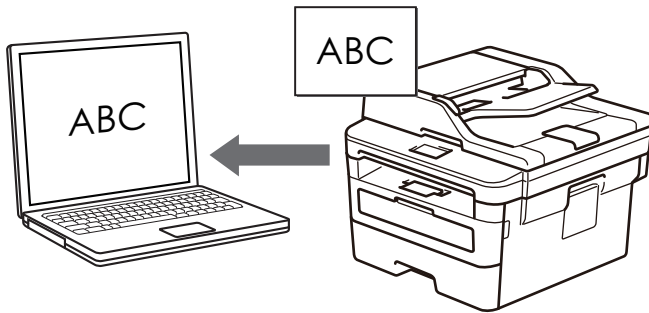

- Wählen Sie **Erweiterter Modus** als Moduseinstellung für ControlCenter4.

1. Legen Sie das Dokument ein.
2. Klicken Sie in der Taskleiste auf das Symbol  (**ControlCenter4**) und klicken Sie dann auf **Öffnen**.
3. Klicken Sie auf die Registerkarte **Scannen**.



4. Klicken Sie auf die Schaltfläche **Text (OCR)**.  
Das Dialogfeld mit den Scaneinstellungen erscheint.

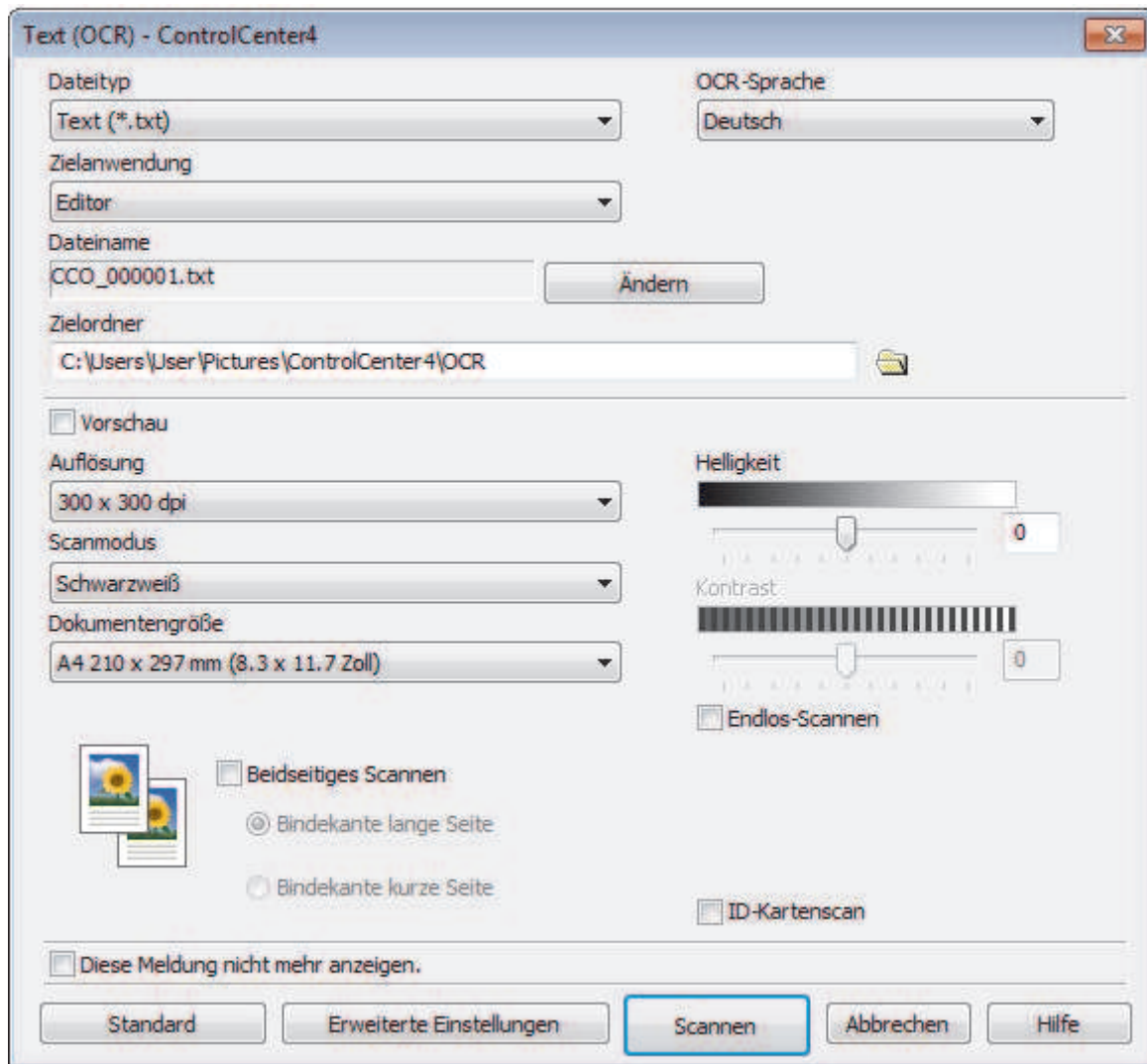

5. Ändern Sie bei Bedarf die Scaneinstellungen, wie Dateiformat, Dateiname, Zielordner, Auflösung und Farbe.



- Um den Dateinamen zu ändern, klicken Sie auf **Ändern**.
- Um **Zielordner** zu ändern, klicken Sie auf das Ordnersymbol.
- Um einen Vorschau des gescannten Bildes anzuzeigen und es zu konfigurieren, aktivieren Sie das Kontrollkästchen **Vorschau**.

6. Klicken Sie auf **Scannen**.

Das Gerät scannt das Dokument, wandelt es in bearbeitbaren Text um und sendet diesen an das Standard-Textverarbeitungsprogramm.



### Zugehörige Informationen

- [Scannen mit dem ControlCenter4 Erweiterter-Modus \(Windows®\)](#)

## Scaneinstellungen für das ControlCenter4 Erweiterter Modus (Windows®)

Einstellungen	Zutreffende Funktionen			
	Bild	Text (OCR)	E-Mail	Datei
Dateityp	Ja	Ja	Ja	Ja
Zielanwendung	Ja	Ja	-	-
OCR-Sprache	-	Ja	-	-
Dateiname	Ja	Ja	Ja	Ja
Scan-Verzeichnis oder Zielordner	Ja	Ja	Ja	Ja
Ordner zeigen	-	-	-	Ja
"Speichern unter"-Fenster zeigen	-	-	-	Ja
Dateigrößenpriorität	Ja	-	Ja	Ja
Vorschau	Ja	Ja	Ja	Ja
Auflösung	Ja	Ja	Ja	Ja
Scanmodus	Ja	Ja	Ja	Ja
Dokumentengröße	Ja	Ja	Ja	Ja
Helligkeit	Ja	Ja	Ja	Ja
Kontrast	Ja	Ja	Ja	Ja
Endlos-Scannen	Ja	Ja	Ja	Ja
Beidseitiges Scannen	Ja	Ja	Ja	Ja
ID-Kartenscan	Ja	Ja	Ja	Ja
Erweiterte Einstellungen	Ja	Ja	Ja	Ja
Standard	Ja	Ja	Ja	Ja

### Dateityp

Wählen Sie den Dateityp für die Scandaten.

#### Für Bild, E-Mail und Datei

- **Windows Bitmap (\*.bmp)**
- **JPEG (\*.jpg)** (empfohlen für die meisten Benutzer beim Scannen von Bildern)
- **TIFF Einzelseite (\*.tif)**
- **TIFF Mehrseitig (\*.tif)**
- **Portable Network Graphics (\*.png)**
- **PDF Einzelseite (\*.pdf)** (empfohlen zum Scannen und zur Freigabe von Dokumenten)
- **PDF Mehrseitig (\*.tif)** (empfohlen zum Scannen und zur Freigabe von Dokumenten)
- **PDF/A Einzelseite (\*.pdf)** (empfohlen zum Scannen und zur Freigabe von Dokumenten)
- **PDF/A Mehrseitig (\*.pdf)** (empfohlen zum Scannen und zur Freigabe von Dokumenten)
- **Stark komprimierte PDF Einzelseite (\*.pdf)**
- **Stark komprimierte PDF Mehrseitig (\*.pdf)**
- **Geschützte PDF Einzelseite (\*.pdf)**
- **Geschützte PDF Mehrseitig (\*.pdf)**
- **Durchsuchbare PDF Einzelseite (\*.pdf)**
- **Durchsuchbare PDF Mehrseitig (\*.pdf)**

- 
- **XML Paper Specification (\*.xps)** (Die XML Paper Specification ist verfügbar für Windows® 7, Windows® 8 und Windows® 10 und bei der Verwendung von Anwendungen, die Dateien für XML Paper Specification unterstützen.)

#### Für E-Mail und Datei

- **Microsoft Office Word (\*.docx)** (Nur bei bestimmten Modellen verfügbar)
- **Microsoft Office PowerPoint (\*.pptx)** (Nur bei bestimmten Modellen verfügbar)
- **Microsoft Office Excel (\*.xlsx)** (Nur bei bestimmten Modellen verfügbar)

#### Für Text (OCR)

- **HTML 3.2 (\*.htm)**
- **HTML 4.0 (\*.htm)**
- **Microsoft Excel 2003, XP (\*.xls)**
- **RTF Word 2000 (\*.rtf)**
- **WordPad (\*.rtf)**
- **WordPerfect 9, 10 (\*.wpd)**
- **Text (\*.txt)**
- **Durchsuchbare PDF Einzelseite (\*.pdf)**
- **Durchsuchbare PDF Mehrseitig (\*.pdf)**

#### Zielanwendung

Wählen Sie die Zielanwendung in der Dropdown-Liste.

#### OCR-Sprache

Stellen Sie die OCR-Sprache ein, die der Sprache des gescannten Dokumenttextes entspricht.

#### Dateiname

Klicken Sie auf **Ändern**, um das Präfix des Dateinamens zu ändern.

#### Scan-Verzeichnis

Wählen Sie das Optionsfeld **Ordner** oder **SharePoint** aus, um den Speicherort für die gescannten Dokumente auszuwählen.

#### Zielordner

Klicken Sie zum Durchsuchen auf das Ordnersymbol und wählen Sie den Ordner, in dem Sie die gescannten Dokumente speichern möchten.

#### Ordner zeigen

Wählen Sie diese Option, wenn der Zielordner nach dem Scannen automatisch angezeigt werden soll.

#### "Speichern unter"-Fenster zeigen

Wählen Sie diese Option, um das Ziel für ein gescanntes Bild bei jedem Scannen erneut festzulegen.

#### Dateigrößenpriorität

Passt die Datenkompressionsrate des gescannten Bildes an. Ändern Sie die Dateigröße, indem Sie den Schieberegler **Dateigrößenpriorität** nach rechts oder links bewegen.

#### Vorschau

Wählen Sie die Option **Vorschau** aus, um eine Vorschau des Bildes anzuzeigen und nicht benötigte Teile vor dem Scannen zuzuschneiden.

#### Auflösung

Wählen Sie eine Scan-Auflösung in der Dropdown-Liste **Auflösung** aus. Höhere Auflösungen erfordern mehr Speicher und eine längere Übertragungszeit, liefern jedoch ein feiner gescanntes Bild.

#### Scanmodus

Wählen Sie aus einer Reihe von Scan-Farbtiefen.



- 
- **Auto**  
Verwenden Sie diese Option für jede beliebige Dokumentart. Dieser Modus wählt automatisch die passende Farbtiefe für das Dokument aus.
  - **Schwarzweiß**  
Wählen Sie diese Einstellung für Text oder Strichzeichnungen.
  - **Grau (Fehlerstreuung)**  
Wählen Sie diese Einstellung für Fotos oder Grafiken. (Fehlerstreuung ist eine Methode zur Erzeugung von simulierten Bildern in Grau ohne echte Graupunkte zu verwenden. Es werden schwarze Punkte in einer bestimmten Matrix angeordnet, um eine Darstellung in Grau zu erzeugen.)
  - **Echte Graustufen**  
Wählen Sie diese Einstellung für Fotos oder Grafiken. Dieser Modus ist genauer, weil er bis zu 256 Grauschattierungen verwendet.
  - **24-Bit-Farbe**  
Verwenden Sie diese Option, um ein Bild mit der genauesten Farbwiedergabe zu erzeugen. Dieser Modus verwendet bis zu 16,8 Millionen Farben, um das Bild zu scannen, aber er erfordert den meisten Speicher und hat die längste Übertragungszeit.

### Dokumentengröße

Wählen Sie die genaue Dokumentgröße in der Dropdown-Liste **Dokumentengröße** aus.

- Wenn Sie die Option **1 auf 2 (A4)** wählen, wird das gescannte Bild auf zwei Dokumente im A5-Format aufgeteilt.

### Helligkeit

Stellen Sie den **Helligkeit**-Pegel ein, indem Sie den Schieberegler nach rechts oder links ziehen, um ein helleres bzw. ein dunkleres Bild zu erhalten. Wenn das gescannte Bild zu hell ist, sollten Sie einen niedrigeren Wert für den Helligkeitspegel wählen und das Dokument noch einmal scannen. Ist das gescannte Bild zu dunkel, wählen Sie einen höheren Wert für den Helligkeitspegel und scannen Sie das Dokument noch einmal. Sie können zur Einstellung des **Helligkeit**-Pegels auch einen Wert in das Feld eingeben.

### Kontrast

Erhöhen oder verringern Sie den **Kontrast** durch Bewegen des Schiebereglers nach rechts oder links. Das Erhöhen des Kontrasts hebt die dunkleren und helleren Bereiche des Bilds stärker hervor, während das Verringern des Kontrasts mehr Details in Graubereichen des Bilds sichtbar macht. Sie können zur Einstellung des **Kontrast**-Pegels auch einen Wert in das Feld eingeben.

### Endlos-Scannen

Wählen Sie diese Option, um mehrere Seiten zu scannen. Nach dem Scannen einer Seite wählen Sie, ob das Scannen fortgesetzt oder beendet werden soll.

### Beidseitiges Scannen

Aktivieren Sie dieses Kontrollkästchen, um beide Seiten des Dokuments zu scannen. Wenn Sie die automatische 2-seitige Scanfunktion verwenden, müssen Sie je nach dem Layout des Originals die Option **Bindekante lange Seite** oder **Bindekante kurze Seite** auswählen, um sicherzustellen, dass Datendatei, die Sie erstellen, korrekt angezeigt wird.

(MFC-L2750DW)

### ID-Kartenscan

Aktivieren Sie dieses Kontrollkästchen, um beide Seiten des Ausweises auf einer Seite zu scannen.

### Erweiterte Einstellungen

Konfigurieren Sie erweiterte Einstellungen, indem Sie auf die Schaltfläche **Erweiterte Einstellungen** im Dialogfeld für die Scaneinstellungen klicken.

- **Durchscheinen/Muster entfernen**
  - **Hintergrundfarbe entfernen**  
Entfernt die Grundfarbe der Dokumente, damit die gescannten Daten leichter lesbar sind.
- **Bild drehen**  
Dreht das gescannte Bild.

---

- **Leere Seite überspringen**

Entfernen Sie die leeren Seiten des Dokuments aus den Scanergebnissen.

- **Scanergebnisse anzeigen**

Zeigt auf dem Computer die Gesamtanzahl der gespeicherten und der übersprungenen leeren Seiten an.

- **Vorlageneinzug: Auto Ausrichtung**

Wenn Sie das Dokument über den automatischen Vorlageneinzug (ADF) scannen, korrigiert das Gerät einen schiefen Einzug des Dokuments automatisch.

### **Standard**

Wählen Sie diese Option aus, um alle Einstellungen auf die Werkseinstellung zurückzusetzen.



### **Zugehörige Informationen**

- [Scannen mit dem ControlCenter4 Erweiterter-Modus \(Windows®\)](#)
-



## Scannen mit Nuance™ PaperPort™ 14SE oder anderen Windows®-Anwendungen

Sie können auch die Anwendung Nuance™ PaperPort™ 14SE zum Scannen verwenden.

- Um die Anwendung Nuance™ PaperPort™ 14SE herunterzuladen, klicken Sie auf  (**Brother Utilities**), wählen Sie in der linken Navigationsleiste **Mehr Möglichkeiten** aus und klicken Sie dann auf **PaperPort**.
- Nuance™ PaperPort™ 14SE unterstützt Windows® 7, Windows® 8, Windows® 8.1 und Windows® 10.
- Klicken Sie für ausführliche Anweisungen zur Verwendung der einzelnen Anwendungen auf das Menü **Hilfe** der entsprechenden Anwendung und dann auf **Einführungshandbuch** im Menüband **Hilfe**.



Die Scananleitung mit diesen Schritten bezieht sich auf PaperPort™ 14SE. Für andere Windows®-Anwendungen sind diese Schritte ähnlich. PaperPort™ 14SE unterstützt TWAIN- und WIA-Treiber. In diesen Schritten wird der TWAIN-Treiber verwendet (empfohlen).

1. Legen Sie das Dokument ein.
2. Starten Sie PaperPort™ 14SE.  
Sie haben die folgenden Möglichkeiten:
  - Windows® 7  
Klicken Sie auf dem Computer auf  (**Start**) > **Alle Programme** > **Nuance PaperPort 14** > **PaperPort**.
  - Windows® 8  
Klicken Sie auf  (**PaperPort**).
  - Windows® 10  
Klicken Sie auf  **Nuance PaperPort 14** > **PaperPort**.
3. Klicken Sie auf das Menü **Desktop** und dann im Menüband **Scaneinstellungen** auf **Desktop**.  
Das Fenster **Scannen oder Foto abrufen** erscheint auf der linken Seite des Bildschirms.
4. Wählen Sie in der Liste der verfügbaren Scanner **TWAIN: TW-Brother XXX-XXXX** oder **TWAIN: TW-Brother XXX-XXXX LAN** aus (XXX-XXXX ist die Modellbezeichnung Ihres Gerätes). Wenn Sie den WIA-Treiber verwenden möchten, wählen Sie den Brother-Treiber mit „WIA“ als Präfix.
5. Aktivieren Sie das Kontrollkästchen **Scanner-Dialogfeld anzeigen** im Fenster **Scannen oder Foto abrufen**.
6. Klicken Sie auf **Scannen**.  
Das Dialogfeld der Scanner-Einrichtung wird angezeigt.

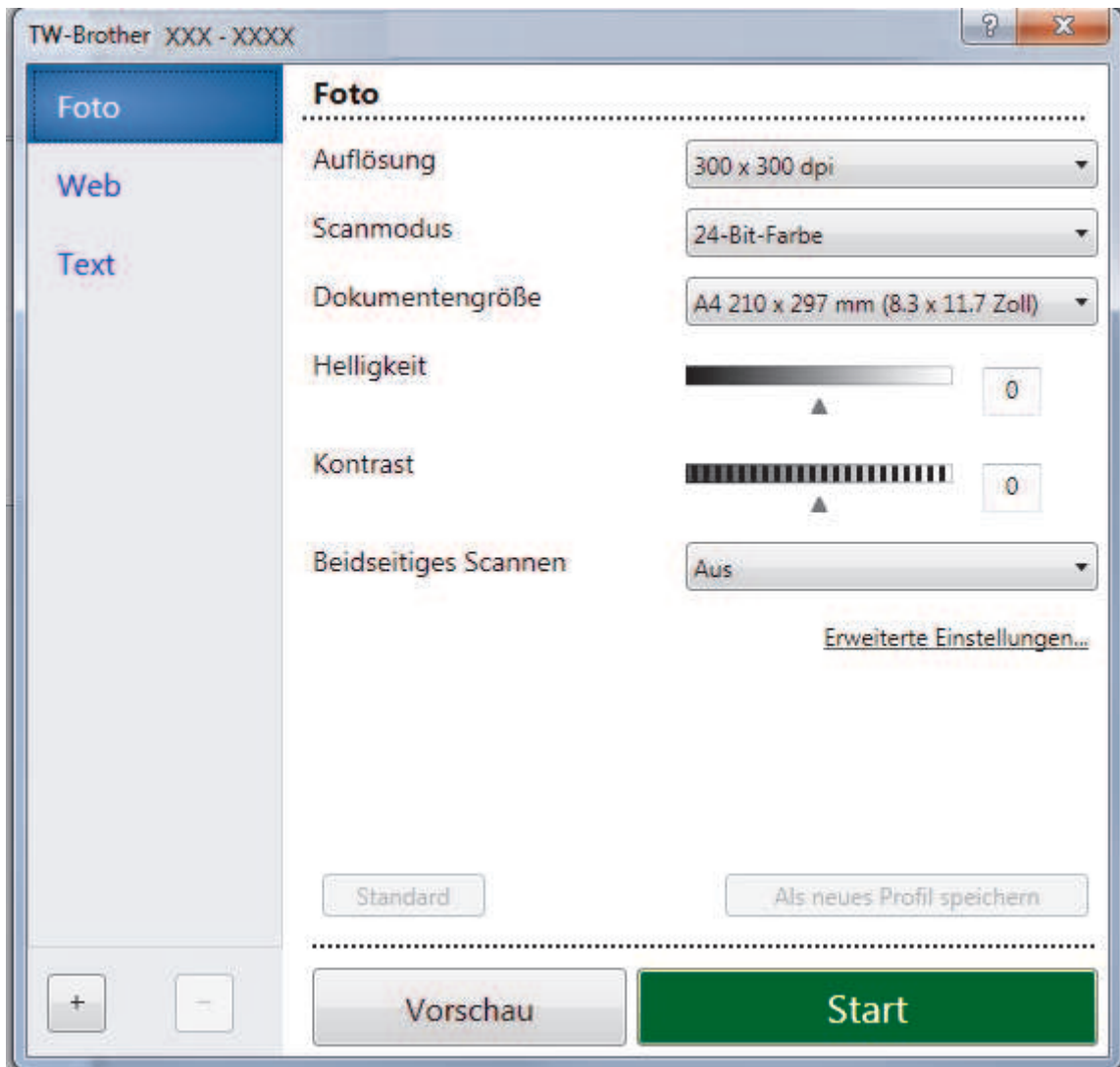

7. Passen Sie bei Bedarf die Einstellungen im Dialogfeld der Scanner-Einrichtung an.
8. Klicken Sie auf die Dropdown-Liste **Dokumentengröße** und wählen Sie Ihr Dokumentformat.



So scannen Sie beide Seiten des Dokuments (MFC-L2750DW):

Automatisches beidseitiges Scannen ist nur bei Verwendung des automatischen Vorlageneinzugs (ADF) verfügbar.

PreScan kann nicht zur Vorschau eines Bildes verwendet werden.

9. Klicken Sie auf **PreScan**, wenn Sie eine Vorschau des Bilds anzeigen und unerwünschte Teile vor dem Scannen ausschneiden möchten.
10. Klicken Sie auf **Start**.  
Das Gerät beginnt mit dem Scannen.



### Zugehörige Informationen

- Scannen über den Computer (Windows®)
- TWAIN-Treibereinstellungen (Windows®)

## TWAIN-Treibereinstellungen (Windows®)

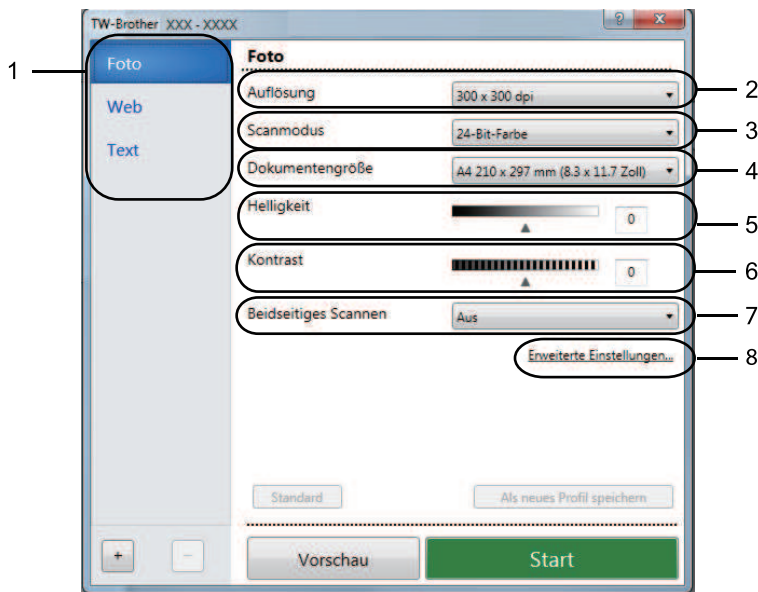

- Beachten Sie, dass die Namen der Einstellungen und die möglichen Werte je nach verwendetem Gerät variieren.
- Die Option **Kontrast** ist nur dann verfügbar, wenn Sie die Option **Grau (Fehlerstreuung)**, **Echte Graustufen** oder **24-Bit-Farbe** aus den Einstellungen **Scanmodus** auswählen.

### 1. Scannen

Wählen Sie die Option **Foto**, **Web** oder **Text** abhängig von der Art des zu scannenden Dokuments.

Scannen (Bildtyp)		Auflösung	Scanmodus
<b>Foto</b>	Zum Scannen von Fotos.	300 x 300 dpi	<b>24-Bit-Farbe</b>
<b>Web</b>	Wenn das Bild in Webseiten eingefügt werden soll.	100 x 100 dpi	<b>24-Bit-Farbe</b>
<b>Text</b>	Zum Scannen von Textdokumenten.	200 x 200 dpi	<b>Schwarzweiß</b>

### 2. Auflösung

Wählen Sie eine Scan-Auflösung in der Dropdown-Liste **Auflösung** aus. Höhere Auflösungen erfordern mehr Speicher und eine längere Übertragungszeit, liefern jedoch ein feiner gescanntes Bild.

### 3. Scanmodus

Wählen Sie aus einer Reihe von Scan-Farbtiefen.

- **Schwarzweiß**  
Wählen Sie diese Einstellung für Text oder Strichzeichnungen.
- **Grau (Fehlerstreuung)**  
Wählen Sie diese Einstellung für Fotos oder Grafiken. (Fehlerstreuung ist eine Methode zur Erzeugung von simulierten Bildern in Grau ohne echte Graupunkte zu verwenden. Es werden schwarze Punkte in einer bestimmten Matrix angeordnet, um eine Darstellung in Grau zu erzeugen.)
- **Echte Graustufen**  
Wählen Sie diese Einstellung für Fotos oder Grafiken. Dieser Modus ist genauer, weil er bis zu 256 Grauschattierungen verwendet.

- **24-Bit-Farbe**

Verwenden Sie diese Option, um ein Bild mit der genauesten Farbwiedergabe zu erzeugen. Dieser Modus verwendet bis zu 16,8 Millionen Farben, um das Bild zu scannen, aber er erfordert den meisten Speicher und hat die längste Übertragungszeit.

#### 4. Dokumentengröße

Wählen Sie das genaue Format des Dokuments in einer Auswahl voreingestellter Scanformate aus. Wenn Sie **Benutzerdefiniert...** wählen, wird das Dialogfeld **Benutzerdefinierte Dokumentengröße** angezeigt und Sie können die Vorlagengröße eingeben.

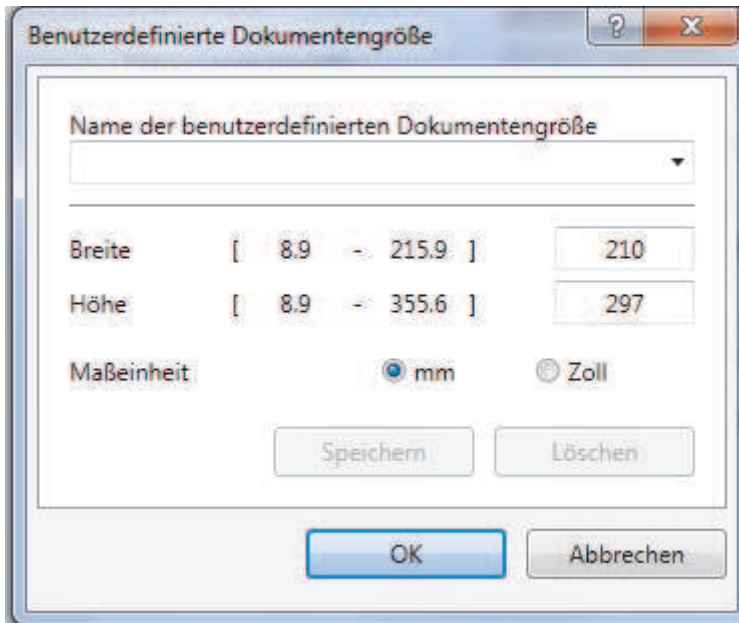

#### 5. Helligkeit

Stellen Sie den **Helligkeit**-Pegel ein, indem Sie den Schieberegler nach rechts oder links ziehen, um ein helleres bzw. ein dunkleres Bild zu erhalten. Wenn das gescannte Bild zu hell ist, sollten Sie einen niedrigeren Wert für den Helligkeitspegel wählen und das Dokument noch einmal scannen. Ist das gescannte Bild zu dunkel, wählen Sie einen höheren Wert für den Helligkeitspegel und scannen Sie das Dokument noch einmal. Sie können zur Einstellung des Helligkeitspegels auch einen Wert in das Feld eingeben.

#### 6. Kontrast

Erhöhen oder verringern Sie den **Kontrast** durch Bewegen des Schiebereglers nach rechts oder links. Das Erhöhen des Kontrasts hebt die dunkleren und helleren Bereiche des Bilds stärker hervor, während das Verringern des Kontrasts mehr Details in Bereichen des Bilds mit Grau sichtbar macht. Sie können zur Einstellung des Kontrastpegels auch einen Wert in das Feld eingeben.

#### 7. Beidseitiges Scannen

Scannen Sie beide Seiten des Dokumentes. Wenn Sie die Funktion zum automatischen beidseitigen Scannen verwenden, müssen Sie die Option **Bindekante lange Seite** oder **Bindekante kurze Seite** aus der Dropdown-Liste **Beidseitiges Scannen** wählen, damit die Seiten wie gewünscht ausgerichtet sind, wenn Sie die Seiten umdrehen.

(MFC-L2750DW)

#### 8. Erweiterte Einstellungen

Konfigurieren Sie erweiterte Einstellungen, indem Sie auf die Schaltfläche **Erweiterte Einstellungen** im Dialogfeld für die Scaneinstellungen klicken.

- **Papier**

- **Automatische Entzerrung**

Stellen Sie das Gerät so ein, dass es schiefe Dokumente automatisch korrigiert, wenn die Seiten über den ADF gescannt werden.

- **Bild drehen**

Dreht das gescannte Bild.

- **Verbesserung**

- **Hintergrundverarbeitung**

- 
- **Durchscheinen/Muster entfernen**  
Vermeiden Sie ein Durchscheinen bei dünnem Papier.
  - **Hintergrundfarbe entfernen**  
Entfernt die Grundfarbe der Dokumente, damit die gescannten Daten leichter lesbar sind.
  - **Farbe herausfiltern**  
Wählen Sie eine Farbe, die aus dem gescannten Bild entfernt werden soll.
  - **Fettdruckformatierung**  
Zeigen Sie die Zeichen der Vorlage in Fettschrift an, um sie zu betonen.
  - **Korrektur unscharfer Zeichen**  
Korrigieren Sie nicht richtig angezeigte oder unvollständige Zeichen in der Vorlage, um sie besser lesbar zu machen.
  - **Kantenhervorhebung**  
Verbessern Sie die Zeichenschärfe der Vorlage.
  - **Rauschen reduzieren**  
Mit dieser Einstellung können Sie die Qualität von gescannten Bildern verbessern. Die Option **Rauschen reduzieren** ist nur dann verfügbar, wenn Sie die Option **24-Bit-Farbe** und die Scanauflösung **300 x 300 dpi**, **400 x 400 dpi** oder **600 x 600 dpi** auswählen.
  - **Papierhandhabung**
    - **Randfüllung**  
Füllen Sie die Kanten auf vier Seiten des gescannten Bildes mit der ausgewählten Farbe und dem Bereich aus.
    - **Fortlaufendes Scannen**  
Wählen Sie diese Option, um mehrere Seiten zu scannen. Nach dem Scannen einer Seite wählen Sie, ob das Scannen fortgesetzt oder beendet werden soll.



## Zugehörige Informationen

- [Scannen mit Nuance™ PaperPort™ 14SE oder anderen Windows®-Anwendungen](#)
-

## Scannen mit Windows®-Fax und -Scan

Die Anwendung Windows®-Fax und -Scan ist eine weitere Option, die Sie für das Scannen verwenden können.

- Windows®-Fax und -Scan verwendet den WIA-Scannertreiber.
- Wenn Sie einen Teil einer Seite zuschneiden möchten, nachdem Sie einen Vorscan des Dokuments ausgeführt haben, müssen Sie über das Scannerglas scannen (auch bezeichnet als Flachbett).

1. Legen Sie das Dokument ein.
2. Starten Sie Windows®-Fax und -Scan.
3. Klicken Sie auf **Datei > Neu > Scannen**.
4. Wählen Sie den Scanner, den Sie verwenden möchten.
5. Klicken Sie auf **Importieren** oder **OK**.

Das Dialogfeld **Neuer Scan** wird angezeigt.

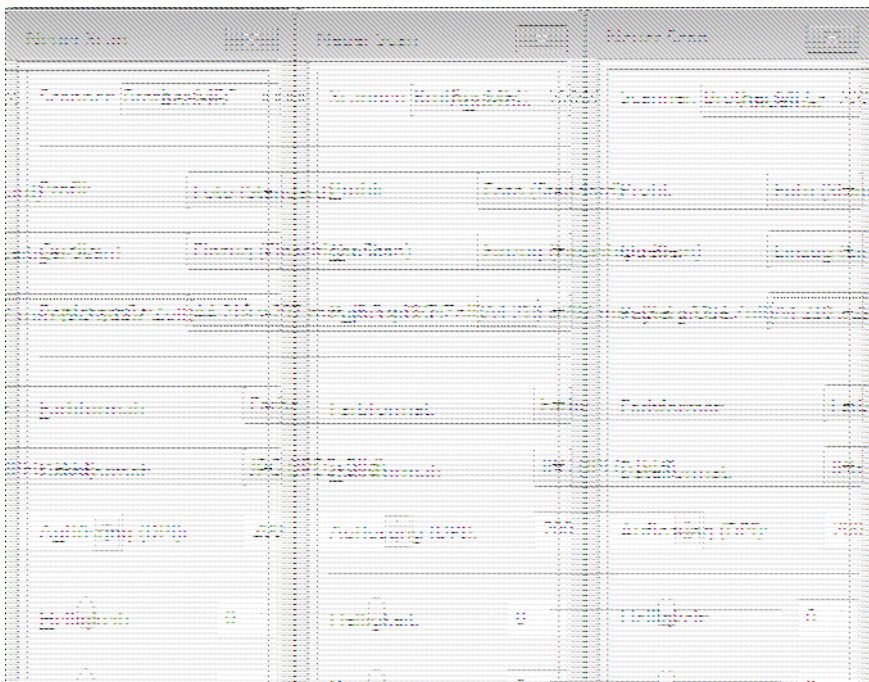

6. Passen Sie bei Bedarf die Einstellungen im Dialogfeld der Scanner-Einrichtung an.  
Die Scannerauflösung kann auf einen Wert von bis zu 1200 dpi gesetzt werden. Wenn Sie mit einer höheren Auflösung scannen möchten, verwenden Sie das Dienstprogramm **Scanner Utility** von **Brother Utilities**.  
Unterstützt das Gerät den beidseitigen Scan und Sie möchten beide Seiten des Dokuments scannen, wählen Sie **Einzug (Beidseitiger Scan)** als **Quelle**.
7. Klicken Sie auf **Scannen**.  
Das Gerät liest das Dokument ein.



### Zugehörige Informationen

- [Scannen über den Computer \(Windows®\)](#)
- [WIA-Treibereinstellungen \(Windows®\)](#)



## WIA-Treibereinstellungen (Windows®)

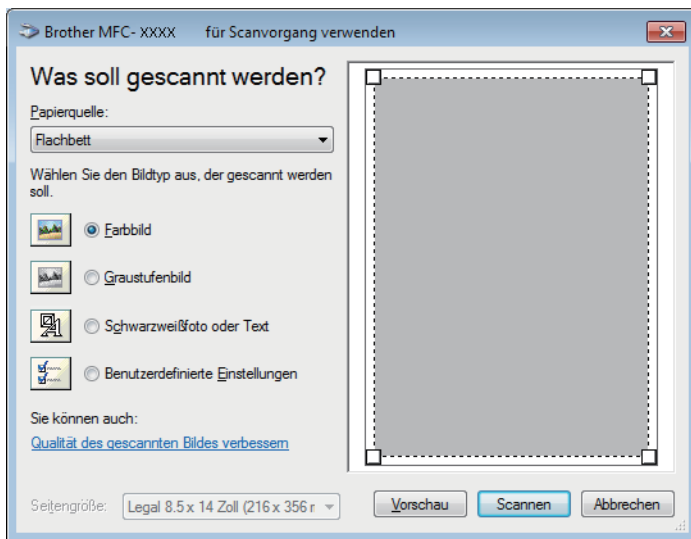

### Papierquelle

Wählen Sie die Option **Papiereinzug** oder **Flachbett** in der Dropdown-Liste.

### Bildtyp

Wählen Sie **Farbbild**, **Graustufenbild**, **Schwarzweißfoto oder Text** oder **Benutzerdefinierte Einstellungen** als zu scannenden Dokumenttyp.

Um erweiterte Einstellungen zu ändern, klicken Sie auf die Verknüpfung **Qualität des gescannten Bildes verbessern**.

### Seitenformat

Die Option **Seitengröße** ist verfügbar, wenn Sie **Papiereinzug** als **Papierquelle**-Option ausgewählt haben.



### Helligkeit

Stellen Sie den **Helligkeit**-Pegel ein, indem Sie den Schieberegler nach rechts oder links ziehen, um ein helleres bzw. ein dunkleres Bild zu erhalten. Wenn das gescannte Bild zu hell ist, sollten Sie einen niedrigeren Wert für den Helligkeitspegel wählen und das Dokument noch einmal scannen. Ist das gescannte Bild zu dunkel, wählen Sie einen höheren Wert für den Helligkeitspegel und scannen Sie das Dokument noch einmal.

### Kontrast

Erhöhen oder verringern Sie den **Kontrast** durch Bewegen des Schiebereglers nach rechts oder links. Das Erhöhen des Kontrasts hebt die dunkleren und helleren Bereiche des Bilds stärker hervor, während das Verringern des Kontrasts mehr Details in Graubereichen des Bilds sichtbar macht. Sie können zur Einstellung des Kontrastpegels auch einen Wert in das Feld eingeben.

---

## Auflösung (DPI)

Wählen Sie aus der Liste **Auflösung (DPI)** eine Scanauflösung aus. Höhere Auflösungen erfordern mehr Speicher und eine längere Übertragungszeit, liefern jedoch ein feiner gescanntes Bild.



### Zugehörige Informationen

- Scannen mit Windows®-Fax und -Scan
-

## Scannen über den Computer (Mac)

Es gibt verschiedene Arten, wie Sie mit Ihrem Mac Fotos und Dokumente auf dem Brother-Gerät scannen können. Verwenden Sie die Softwareanwendungen, die von Brother bereitgestellt werden, oder verwenden Sie Ihre bevorzugte Scananwendung.

- [Scannen mit Brother iPrint&Scan \(Mac\)](#)
- [Scannen mit TWAIN-kompatiblen Anwendungen \(Mac\)](#)
- [Scannen mit AirPrint](#)

## Scannen mit Brother iPrint&Scan (Mac)

1. Klicken Sie in der Menüleiste **Finder** auf **Gehe zu > Programme** und doppelklicken Sie dann auf das iPrint&Scan-Symbol.  
Der Bildschirm für Brother iPrint&Scan erscheint.
2. Wenn Ihr Brother-Gerät nicht ausgewählt ist, klicken Sie auf die Schaltfläche **Ihr Gerät auswählen** und folgen Sie den Anweisungen auf dem Bildschirm, um Ihr Brother-Gerät auszuwählen.
3. Klicken Sie auf das Symbol **Scannen** und folgen Sie den Anweisungen auf dem Bildschirm, um Ihre Dokumente zu scannen.



### Zugehörige Informationen

- [Scannen über den Computer \(Mac\)](#)
  - [Brother iPrint&Scan für Windows® und Mac](#)
  - [Ändern der Scan-Schaltflächeneinstellungen über Brother iPrint&Scan \(Mac\)](#)
-

## Scannen mit TWAIN-kompatiblen Anwendungen (Mac)

Sie können auch mit TWAIN-kompatiblen Anwendungen scannen. Weitere Informationen zum Scanvorgang finden Sie im Handbuch Ihrer Anwendung.

Um den TWAIN-Treiber von Brother zu verwenden, besuchen Sie die **Downloads**-Seite Ihres Modells im Brother Solutions Center unter [support.brother.com](http://support.brother.com) und laden Sie **Scanner Treiber** herunter.

1. Starten Sie die Grafikanwendung und wählen Sie dann die Scanfunktion.  
Das Scanner-Setup-Dialogfeld wird angezeigt.

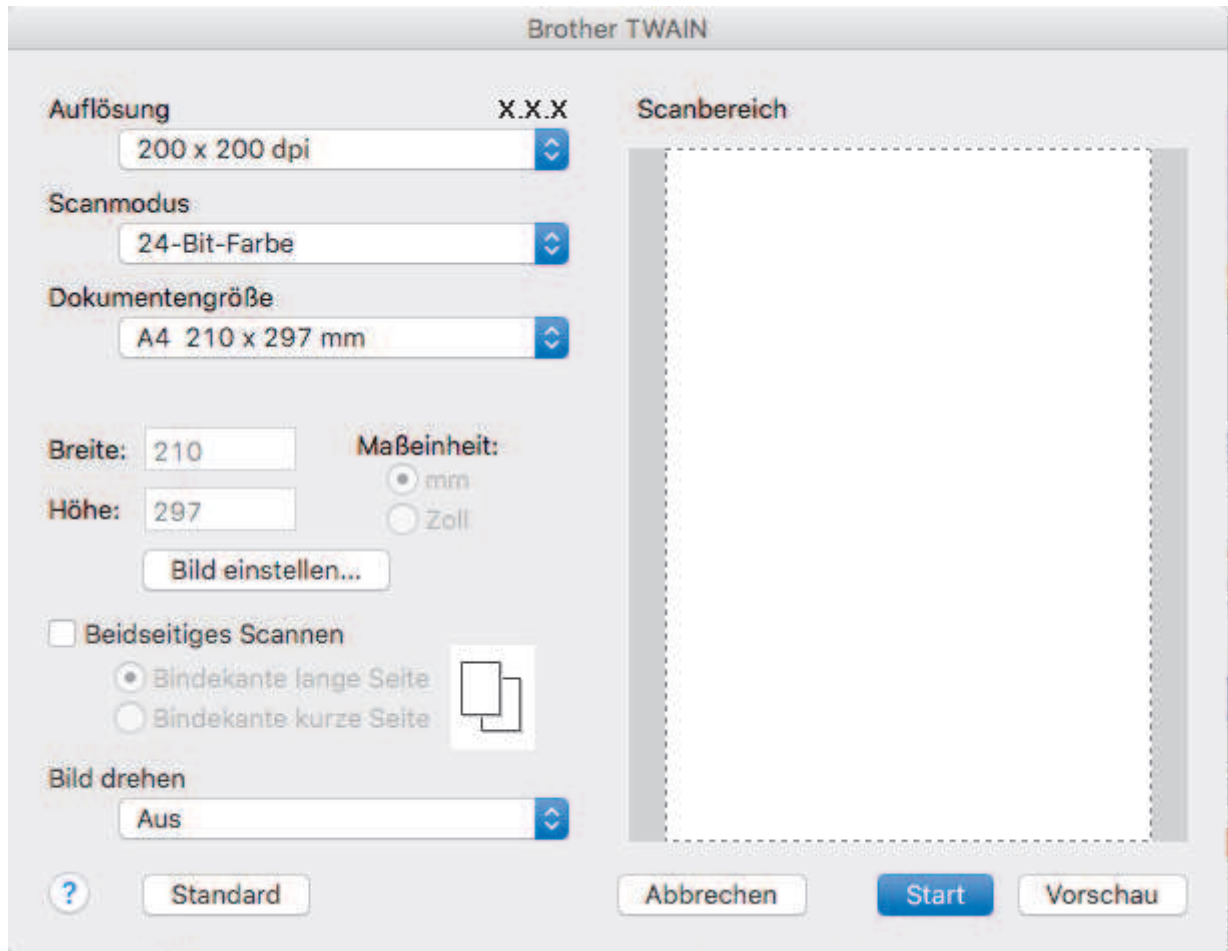

2. Ändern Sie bei Bedarf die Scaneinstellungen, wie **Auflösung**, **Scanmodus** oder **Bild einstellen**.
3. Klicken Sie auf das Popup-Menü **Dokumentengröße** und wählen Sie dann das Dokumentformat.
4. Klicken Sie auf die Option **PreScan**, um eine Vorschau des Bildes anzuzeigen und nicht benötigte Teile vor dem Scannen zuzuschneiden.



- Nachdem Sie ein Dokumentformat ausgewählt haben, können Sie den Scanbereich anpassen, indem Sie die Maustaste gedrückt halten und den Mauszeiger über den zu scannenden Bereich ziehen.
- So scannen Sie beide Seiten des Dokuments (MFC-L2750DW):  
Automatisches beidseitiges Scannen ist nur bei Verwendung des automatischen Vorlageneinzugs (ADF) verfügbar.  
Der Scanbereich ist nicht einstellbar.  
PreScan kann nicht zur Vorschau eines Bildes verwendet werden.

5. Klicken Sie auf **Start**.  
Das Gerät beginnt mit dem Scannen.



## Zugehörige Informationen

- Scannen über den Computer (Mac)
- TWAIN-Treibereinstellungen (Mac)

## TWAIN-Treibereinstellungen (Mac)

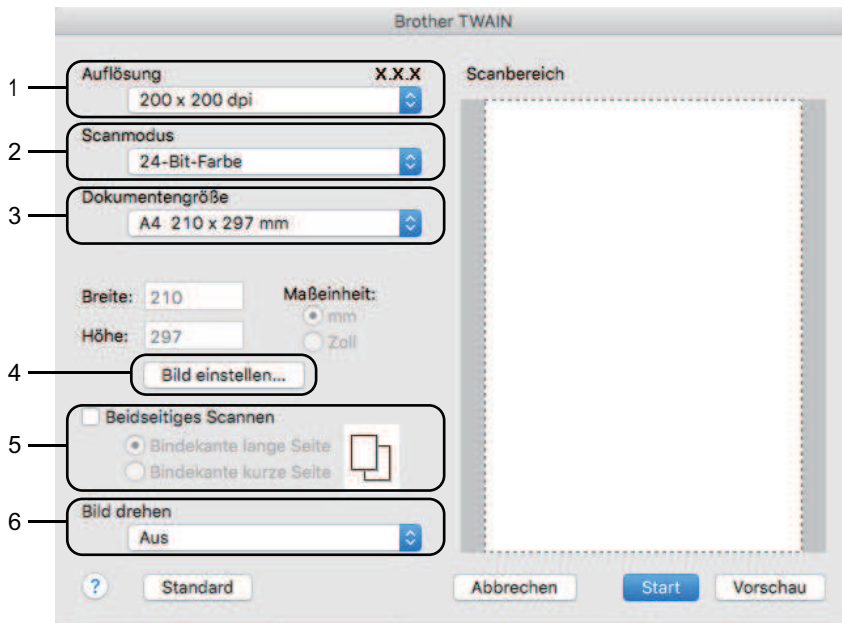

- Die Namen der Einstellungen und die möglichen Werte können je nach verwendetem Gerät variieren.
- Die Einstellung **Kontrast** ist nur verfügbar, wenn **Grau (Fehlerstreuung)**, **Echte Graustufen** oder **24-Bit-Farbe** aus den **Scanmodus**-Optionen ausgewählt wird.

### 1. Auflösung

Wählen Sie die Scanauflösung im Popup-Menü **Auflösung** aus. Höhere Auflösungen erfordern mehr Speicher und eine längere Übertragungszeit, liefern jedoch ein feiner gescanntes Bild.

### 2. Scanmodus

Wählen Sie aus einer Reihe von Scan-Farbtiefen.

- **Schwarzweiß**  
Wählen Sie diese Einstellung für Text oder Strichzeichnungen.
- **Grau (Fehlerstreuung)**  
Wählen Sie diese Einstellung für Fotos oder Grafiken. (Fehlerstreuung ist eine Methode zur Erzeugung von simulierten Bildern in Grau ohne echte Graupunkte zu verwenden. Es werden schwarze Punkte in einer bestimmten Matrix angeordnet, um eine Darstellung in Grau zu erzeugen.)
- **Echte Graustufen**  
Wählen Sie diese Einstellung für Fotos oder Grafiken. Dieser Modus ist genauer, weil er bis zu 256 Grauschattierungen verwendet.
- **24-Bit-Farbe**  
Verwenden Sie diese Option, um ein Bild mit der genauesten Farbwiedergabe zu erzeugen. Dieser Modus verwendet bis zu 16,8 Millionen Farben, um das Bild zu scannen, aber er erfordert den meisten Speicher und hat die längste Übertragungszeit.

### 3. Dokumentengröße

Wählen Sie das genaue Format des Dokuments in einer Auswahl voreingestellter Scanformate aus.

- Wenn Sie **Benutzerdefiniert** wählen, können Sie die Vorlagengröße eingeben.

#### 4. Bild einstellen

Klicken Sie auf die Schaltfläche **Bild einstellen**, um andere Bildqualitäten anzupassen.

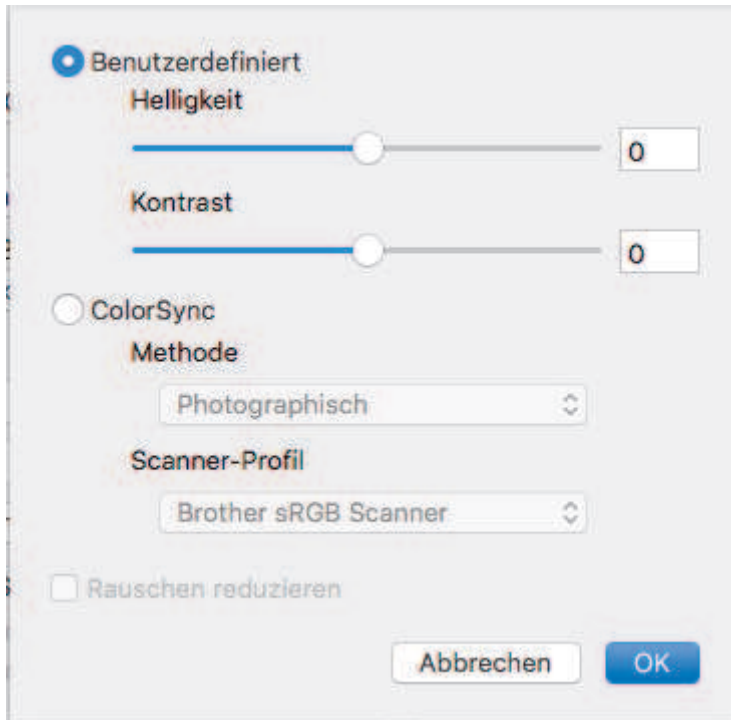

##### Helligkeit

Stellen Sie den Pegel **Helligkeit** ein, indem Sie den Schieberegler nach rechts oder links ziehen, um das Bild aufzuhellen oder abzdunkeln. Wenn das gescannte Bild zu hell ist, sollten Sie einen niedrigeren Wert für den Helligkeitspegel wählen und das Dokument noch einmal scannen. Ist das gescannte Bild zu dunkel, wählen Sie einen höheren Wert für den Helligkeitspegel und scannen Sie das Dokument noch einmal. Sie können auch einen Wert in das Feld eingeben, um die Helligkeit festzulegen.

##### Kontrast

Erhöhen oder verringern Sie den **Kontrast** durch Bewegen des Schiebereglers nach rechts oder links. Das Erhöhen des Kontrasts hebt die dunkleren und helleren Bereiche des Bilds stärker hervor, während das Verringern des Kontrasts mehr Details in Graubereichen des Bilds sichtbar macht. Sie können zur Einstellung des Kontrasts auch einen Wert in das Feld eingeben.

##### Rauschen reduzieren

Mit dieser Auswahl verbessern und erweitern Sie die Qualität Ihrer gescannten Bilder. Die Option **Rauschen reduzieren** ist verfügbar, wenn die Option **24-Bit-Farbe** und die Scanauflösung **300 x 300 dpi**, **400 x 400 dpi**, oder **600 x 600 dpi** ausgewählt sind.

#### 5. Beidseitiges Scannen

Wenn Sie dieses Kontrollkästchen aktivieren, scannt das Gerät beide Seiten des Dokuments. Wenn Sie die automatische beidseitige Scan-Funktion verwenden, müssen Sie entsprechend dem Layout der Vorlage **Bindekante lange Seite** oder **Bindekante kurze Seite** wählen, um sicherzustellen, dass die erzeugte Datendatei richtig abgebildet wird.

(Nur bei bestimmten Modellen verfügbar)

#### 6. Bild drehen

Dreht das gescannte Bild.

### ✓ Zugehörige Informationen

- [Scannen mit TWAIN-kompatiblen Anwendungen \(Mac\)](#)



## **Konfigurieren der Scaneinstellungen mit Web Based Management**

- [Einstellen des Scandateinamens mit Web Based Management](#)

## Einstellen des Scandateinamens mit Web Based Management

Richten Sie einen Dateinamen für die gescannten Daten mit Web Based Management ein.

1. Starten Sie den Webbrowser.

Geben Sie „http://IP-Adresse des Geräts“ in die Adressleiste des Browsers ein (wobei „IP-Adresse des Geräts“ die IP-Adresse des Geräts oder der Druckservername ist). Beispiel: http://192.168.1.2

Standardmäßig ist kein Kennwort erforderlich. Wenn Sie zuvor ein Kennwort festgelegt haben, geben Sie es ein und klicken Sie dann auf .

2. Klicken Sie auf die Registerkarte **Scannen**.
3. Klicken Sie in der linken Navigationsleiste auf das Menü **Dateiname Scan**.
4. Wählen Sie die Option **Stil Dateiname** in der Dropdown-Liste.
5. Wenn Sie die Option zur Aufnahme des Datums im Feld **Stil Dateiname** ausgewählt haben, wählen Sie das **Datum**-Format aus der Dropdown-Liste aus.
6. Wählen Sie in den **Uhrzeit**-Feldern **Ein** aus, um die Zeitinformationen in den Dateinamen aufzunehmen.
7. Wählen Sie im Feld **Zähler** die Option **Fortlaufend** oder **Nach jedem Auftrag zurücksetzen**.



Wenn Sie **Nach jedem Auftrag zurücksetzen** auswählen, kann es zu doppelten Dateinamen kommen.

8. Wenn Sie ein benutzerdefiniertes Dateinamenpräfix erstellen möchten, geben Sie einen Dateinamen in die benutzerdefinierten Felder für jede Scanfunktion ein.



Die Verwendung der folgenden Zeichen kann zu einem Sendefehler führen: ?, /, \ und \*.

9. Klicken Sie auf **Senden**.



### Zugehörige Informationen

- [Konfigurieren der Scaneinstellungen mit Web Based Management](#)

## Kopieren

- Kopieren eines Dokuments
- Vergrößern oder verkleinern von kopierten Bildern
- Erstellen von N auf 1-Kopien mit der Seitenlayoutfunktion
- Sortieren von Kopien
- Kopieren eines Ausweises
- Kopieren beider Seiten des Papiers (beidseitiges Kopieren)
- Kopieroptionen

## Kopieren eines Dokuments

>> DCP-L2510D/DCP-L2530DW/DCP-L2537DW/DCP-L2550DN/MFC-L2710DN/MFC-L2710DW  
>> MFC-L2730DW/MFC-L2750DW

### DCP-L2510D/DCP-L2530DW/DCP-L2537DW/DCP-L2550DN/MFC-L2710DN/ MFC-L2710DW

1. Stellen Sie sicher, dass Sie Papier im richtigen Format in die Papierkassette eingelegt haben.
2. Sie haben die folgenden Möglichkeiten:
  - Legen Sie das Dokument mit der einzulesenden Seite *nach oben* in den automatischen Vorlageneinzug ein. (nur bei bestimmten Modellen verfügbar)  
(Wenn Sie mehrere Seiten kopieren, empfehlen wir die Verwendung des automatischen Vorlageneinzugs (ADF).)

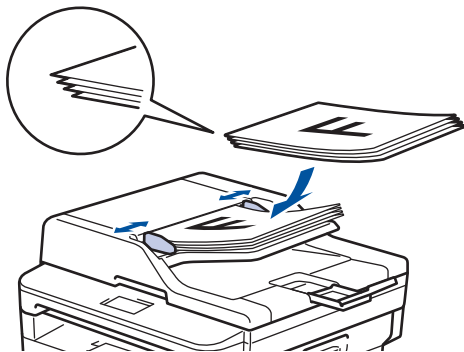

- Legen Sie die Vorlage mit der einzuscannenden Seite *nach unten* auf das Vorlagenglas.

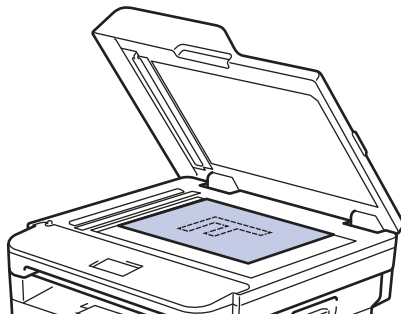

3. Sie haben die folgenden Möglichkeiten:

- Für MFC-Modelle

Drücken Sie  (**KOPIERER (COPY)**).

Verwenden Sie die Zifferntasten, um die Anzahl der gewünschten Kopien einzugeben.

- Für DCP-Modelle

Drücken Sie ▲ oder ▼, um die gewünschte Anzahl von Kopien einzugeben.

Das Display zeigt:

```
Normal Kopien:01
100%■■■■ Auto
```

4. Drücken Sie **Start**.

### MFC-L2730DW/MFC-L2750DW

1. Stellen Sie sicher, dass Sie Papier im richtigen Format in die Papierkassette eingelegt haben.

2. Sie haben die folgenden Möglichkeiten:

- Legen Sie das Dokument mit der einzulesenden Seite *nach oben* in den automatischen Vorlageneinzug (ADF) ein.  
(Wenn Sie mehrere Seiten kopieren, empfehlen wir die Verwendung des automatischen Vorlageneinzugs (ADF).)

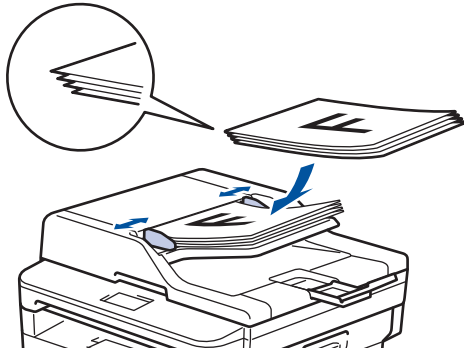

- Legen Sie die Vorlage mit der einzuscannenden Seite *nach unten* auf das Vorlagenglas.

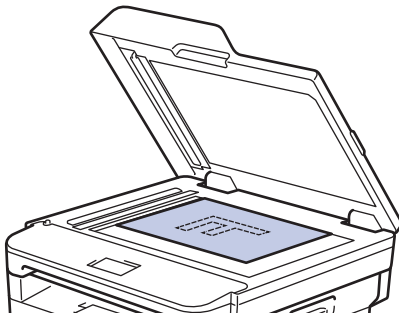

3. Drücken Sie  ([Kopieren]).

Das Display zeigt:

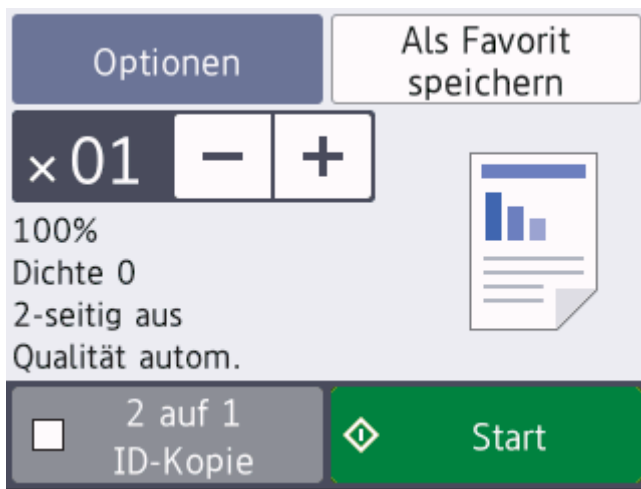

4. Um die Anzahl der gewünschten Kopien einzugeben, führen Sie einen der folgenden Schritte aus:

- Drücken Sie im Display [-] oder [+].
- Verwenden Sie die Zifferntasten.
- Drücken Sie **x 01**, um die Zifferntasten im Display anzuzeigen, und geben Sie dann die Anzahl der Kopien ein. Drücken Sie [OK].

5. Drücken Sie [Start].



## Zugehörige Informationen

- [Kopieren](#)

## Vergrößern oder verkleinern von kopierten Bildern

Wählen Sie einen Vergrößerungs- oder Verkleinerungsfaktor, um die kopierten Daten zu skalieren.

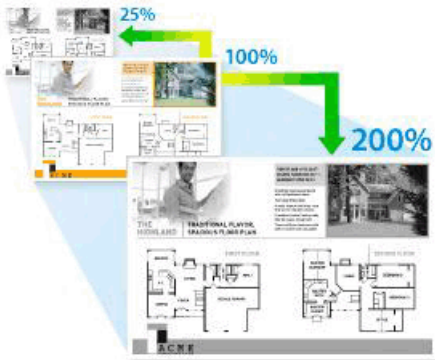

>> DCP-L2510D/DCP-L2530DW/DCP-L2537DW/DCP-L2550DN/MFC-L2710DN/MFC-L2710DW  
>> MFC-L2730DW/MFC-L2750DW

### DCP-L2510D/DCP-L2530DW/DCP-L2537DW/DCP-L2550DN/MFC-L2710DN/ MFC-L2710DW

1. Legen Sie das Dokument ein.
2. Sie haben die folgenden Möglichkeiten:
  - Für MFC-Modelle  
Drücken Sie  (**KOPIERER (COPY)**).  
Verwenden Sie die Zifferntasten, um die Anzahl der gewünschten Kopien einzugeben.
  - Für DCP-Modelle  
Drücken Sie ▲ oder ▼, um die gewünschte Anzahl von Kopien einzugeben.
3. Drücken Sie **Optionen (Options)** oder **Kopierer/Scanner Optionen (Copy/Scan Options)**.
4. Drücken Sie ▲ oder ▼, um [Vergr./Verkl.] auszuwählen, und drücken Sie dann **OK**.
5. Drücken Sie ▲ oder ▼, um den gewünschten Vergrößerungs- oder Verkleinerungsfaktor auszuwählen, und drücken Sie anschließend **OK**.
  - Wenn Sie [Benutz.:25-400%] auswählen, geben Sie über die Zifferntasten oder über ▲ oder ▼ einen Vergrößerungs- oder Verkleinerungsfaktor von [25%] bis [400%] ein und drücken Sie dann **OK**.
6. Drücken Sie **Start**.



- [Auto] stellt das Gerät so ein, dass der Verkleinerungsfaktor berechnet wird, der am besten zum Papierformat passt.
- [Auto] ist nur verfügbar, wenn der automatische Vorlageneinzug (ADF) verwendet wird.

### MFC-L2730DW/MFC-L2750DW

1. Legen Sie das Dokument ein.
2. Drücken Sie  ([Kopieren]).
3. Geben Sie Anzahl der Kopien ein.
4. Drücken Sie [Optionen].
5. Drücken Sie auf ▲ oder ▼, um die Option [Vergr./Verkl.] anzuzeigen, und drücken Sie dann [Vergr./Verkl.].
6. Drücken Sie ▲ oder ▼, um die verfügbaren Optionen anzuzeigen, und drücken Sie dann die Option, die Sie ändern möchten.

---

7. Sie haben die folgenden Möglichkeiten:

- Wenn Sie [Vergrößern] oder [Verkleinern] wählen, drücken Sie den gewünschten Vergrößerungs- oder Verkleinerungsfaktor.
- Wenn Sie [Benutz.: 25-400%] wählen, drücken Sie  (Rücktaste), um den angezeigten Prozentsatz zu löschen, oder drücken Sie ◀, um den Cursor zu verschieben, und geben Sie dann den Vergrößerungs- oder Verkleinerungsfaktor von [ 25%] bis [400%] ein. .  
Drücken Sie [OK].
- Wenn Sie [100%] oder die Option [Auto] gewählt haben, fahren Sie mit dem nächsten Schritt fort.

8. Wenn Sie den Vorgang beendet haben, drücken Sie [OK]. (Wenn die Schaltfläche [OK] angezeigt wird.)

9. Drücken Sie [Start].



- [Auto] stellt das Gerät so ein, dass der Verkleinerungsfaktor berechnet wird, der am besten zum Papierformat passt.
  - [Auto] ist nur verfügbar, wenn der automatische Vorlageneinzug (ADF) verwendet wird.
- 



## Zugehörige Informationen

- [Kopieren](#)
-

## Erstellen von N auf 1-Kopien mit der Seitenlayoutfunktion

Die Funktion N auf 1 spart Papier, indem sie zwei bis vier Seiten eines Dokuments auf eine Seite kopiert.



>> DCP-L2510D/DCP-L2530DW/DCP-L2537DW/DCP-L2550DN/MFC-L2710DN/MFC-L2710DW  
>> MFC-L2730DW/MFC-L2750DW





### DCP-L2510D/DCP-L2530DW/DCP-L2537DW/DCP-L2550DN/MFC-L2710DN/ MFC-L2710DW

1. Legen Sie das Dokument ein.
2. Sie haben die folgenden Möglichkeiten:
  - Für MFC-Modelle  
Drücken Sie  (**KOPIERER (COPY)**).  
Verwenden Sie die Zifferntasten, um die Anzahl der gewünschten Kopien einzugeben.
  - Für DCP-Modelle  
Drücken Sie ▲ oder ▼, um die gewünschte Anzahl von Kopien einzugeben.
3. Drücken Sie **Optionen (Options)** oder **Kopierer/Scanner Optionen (Copy/Scan Options)**.
4. Drücken Sie ▲ oder ▼, um [Seitenlayout] auszuwählen, und drücken Sie dann **OK**.
5. Drücken Sie ▲ oder ▼, um [Aus(1 auf1)], [2 auf 1 (H)], [2 auf 1 (Q)], [4 auf 1 (H)] oder [4 auf 1 (Q)] auszuwählen, und drücken Sie dann **OK**.
6. Drücken Sie **Start**.  
Wenn Sie das Dokument in den automatischen Vorlageneinzug (ADF) eingelegt haben, scannt das Gerät die Seiten und beginnt mit dem Druckvorgang.  
**Wenn Sie das Scannerglas verwenden, fahren Sie mit dem nächsten Schritt fort.**
7. Wiederholen Sie die folgenden Schritte für jede Seite des Layouts:
  - Für MFC-Modelle
    - a. Nachdem das Gerät die Seite gescannt hat, drücken Sie ▲, um die nächste Seite zu scannen.
    - b. Legen Sie die nächste Seite auf das Scannerglas, und drücken Sie auf **OK**, um die Seite zu scannen.
  - Für DCP-Modelle  
Nachdem das Gerät die Seite gescannt hat, legen Sie die nächste Seite auf das Scannerglas und drücken Sie dann ▲, um die Option [Ja] auszuwählen.
8. Nachdem alle Seiten gescannt wurden, drücken Sie ▼, um die Option [Nein] auszuwählen.



## MFC-L2730DW/MFC-L2750DW

1. Legen Sie das Dokument ein.
2. Drücken Sie  ([Kopieren]).
3. Geben Sie Anzahl der Kopien ein.
4. Drücken Sie [Optionen].
5. Drücken Sie auf ▲ oder ▼, um die Option [Seitenlayout] anzuzeigen, und drücken Sie dann [Seitenlayout].
6. Drücken Sie ▲ oder ▼, um die Optionen anzuzeigen, und drücken Sie dann die gewünschte Option.

Option	Beschreibung
2 auf 1 (Hoch)	
2 auf 1 (Quer)	
4 auf 1 (Hoch)	
4 auf 1 (Quer)	

7. Drücken Sie [OK], wenn Sie fertig sind.
8. Drücken Sie [Start]. Wenn Sie das Dokument in den automatischen Vorlageneinzug (ADF) eingelegt haben, scannt das Gerät die Seiten und beginnt mit dem Druckvorgang.  
**Wenn Sie das Scannerglas verwenden, fahren Sie mit dem nächsten Schritt fort.**
9. Nachdem das Gerät die Seite gescannt hat, legen Sie die nächste Seite auf das Scannerglas und drücken Sie dann [Ja], um die nächste Seite zu scannen.
10. Drücken Sie [Nein], wenn Sie fertig sind, um den Vorgang zu beenden.

### Zugehörige Informationen

- [Kopieren](#)

## Sortieren von Kopien

Sortieren Sie mehrere Kopien. Die Seiten werden in der Reihenfolge gestapelt, wie sie eingezogen werden, d. h.: 1, 2, 3 usw.

>> DCP-L2510D/DCP-L2530DW/DCP-L2537DW/DCP-L2550DN/MFC-L2710DN/MFC-L2710DW

>> MFC-L2730DW/MFC-L2750DW

### DCP-L2510D/DCP-L2530DW/DCP-L2537DW/DCP-L2550DN/MFC-L2710DN/ MFC-L2710DW

1. Legen Sie das Dokument ein.
2. Sie haben die folgenden Möglichkeiten:
  - Für MFC-Modelle  
Drücken Sie  (**KOPIERER (COPY)**).  
Verwenden Sie die Zifferntasten, um die Anzahl der gewünschten Kopien einzugeben.
  - Für DCP-Modelle  
Drücken Sie ▲ oder ▼, um die gewünschte Anzahl von Kopien einzugeben.
3. Drücken Sie **Optionen (Options)** oder **Kopierer/Scanner Optionen (Copy/Scan Options)**.
4. Drücken Sie ▲ oder ▼, um [Normal/Sortiert] auszuwählen, und drücken Sie dann **OK**.
5. Drücken Sie ▲ oder ▼, um [Sortiert] auszuwählen, und drücken Sie dann **OK**.
6. Drücken Sie **Start**.  
Wenn Sie das Dokument in den automatischen Vorlageneinzug (ADF) eingelegt haben, scannt das Gerät die Seiten und beginnt mit dem Druckvorgang.  
**Wenn Sie das Scannerglas verwenden, fahren Sie mit dem nächsten Schritt fort.**
7. Wiederholen Sie die folgenden Schritte für jede Seite:
  - Für MFC-Modelle
    - a. Nachdem das Gerät die Seite gescannt hat, drücken Sie ▲, um die nächste Seite zu scannen.
    - b. Legen Sie die nächste Seite auf das Scannerglas, und drücken Sie auf **OK**, um die Seite zu scannen.
  - Für DCP-Modelle  
Nachdem das Gerät die Seite gescannt hat, legen Sie die nächste Seite auf das Scannerglas und drücken Sie dann ▲, um die Option [Ja] auszuwählen.
8. Nachdem alle Seiten gescannt wurden, drücken Sie ▼, um die Option [Nein] auszuwählen.

### MFC-L2730DW/MFC-L2750DW

1. Legen Sie das Dokument ein.
2. Drücken Sie  ([Kopieren]).
3. Geben Sie Anzahl der Kopien ein.
4. Drücken Sie [Optionen].
5. Drücken Sie auf ▲ oder ▼, um die Option [Normal/Sortiert] anzuzeigen, und drücken Sie dann [Normal/Sortiert].
6. Drücken Sie [Sortiert].
7. Drücken Sie [OK], wenn Sie fertig sind.
8. Drücken Sie [Start]. Wenn Sie das Dokument in den automatischen Vorlageneinzug (ADF) eingelegt haben, scannt das Gerät die Seiten und beginnt mit dem Druckvorgang.  
**Wenn Sie das Scannerglas verwenden, fahren Sie mit dem nächsten Schritt fort.**
9. Nachdem das Gerät die Seite gescannt hat, legen Sie die nächste Seite auf das Scannerglas und drücken Sie dann [Ja], um die nächste Seite zu scannen.

---

10. Drücken Sie [Nein], wenn Sie fertig sind, um den Vorgang zu beenden.

 **Zugehörige Informationen**

- [Kopieren](#)

## Kopieren eines Ausweises

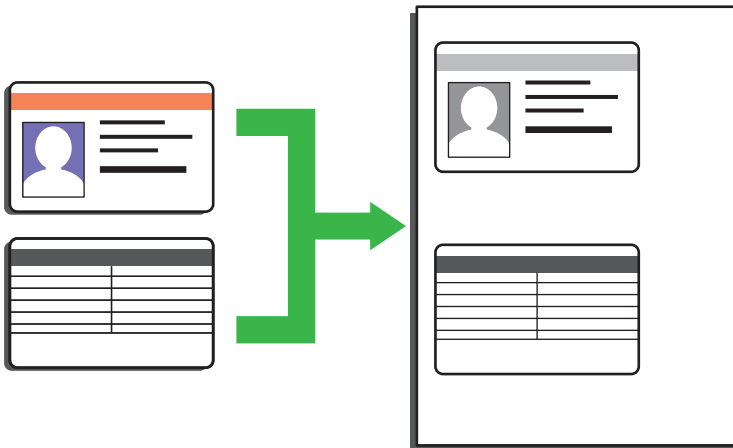

- Sie dürfen Ausweise nur unter den in den einschlägigen Gesetzen festgelegten Bedingungen kopieren. Detaillierte Informationen ►► *Produkt-Sicherheitshinweise*

>> [DCP-L2510D/DCP-L2530DW/DCP-L2537DW/DCP-L2550DN/MFC-L2710DN/MFC-L2710DW](#)  
>> [MFC-L2730DW/MFC-L2750DW](#)

### DCP-L2510D/DCP-L2530DW/DCP-L2537DW/DCP-L2550DN/MFC-L2710DN/ MFC-L2710DW

1. (Für MFC-Modelle)

Drücken Sie  (**KOPIERER (COPY)**).

2. Legen Sie einen Ausweis *mit der zu druckenden Seite nach unten* in den Bereich der oberen linken Ecke des Scannerglases.

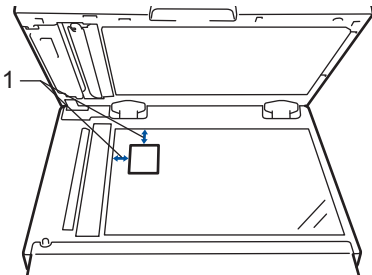

1 4,0 mm oder mehr (oben, links)

3. Drücken Sie **2auf1 Kopie (2 in 1 (ID) Copy)**.

4. Sie haben die folgenden Möglichkeiten:

- Für MFC-Modelle  
Verwenden Sie die Zifferntasten, um die Anzahl der gewünschten Kopien einzugeben.
- Für DCP-Modelle  
Drücken Sie ▲ oder ▼, um die gewünschte Anzahl von Kopien einzugeben.

5. Drücken Sie **Start**.

Das Gerät scannt eine Seite des Ausweises.

- Nachdem das Gerät die erste Seite gescannt hat, drehen Sie den Ausweis um.

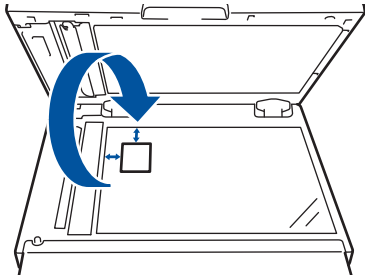

- Drücken Sie **Start**, um die andere Seite zu scannen.

## MFC-L2730DW/MFC-L2750DW

- Legen Sie den Ausweis *mit der zu druckenden Seite nach unten* in den Bereich der oberen linken Ecke des Scannerglases.

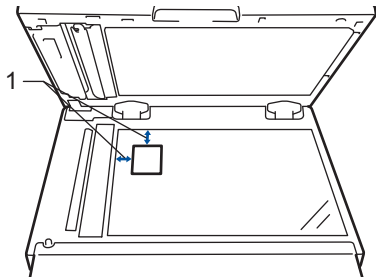

1 4,0 mm oder mehr (oben, links)

- Drücken Sie  [Kopieren] > [2 auf 1-ID-Kopie].
- Geben Sie Anzahl der Kopien ein.
- Drücken Sie [Start].

Das Gerät scannt eine Seite des Ausweises.

- Nach dem Einlesen der ersten Seite drehen Sie den Ausweis um und drücken [Weiter], um die Rückseite einzulesen.

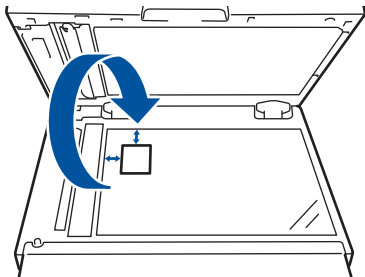

## ✓ Zugehörige Informationen

- [Kopieren](#)

## Kopieren beider Seiten des Papiers (beidseitiges Kopieren)

Reduzieren Sie den Papierverbrauch, indem Sie auf beide Seiten des Papiers kopieren.

- Sie müssen ein beidseitiges Kopierlayout aus den folgenden Optionen auswählen, bevor Sie mit dem beidseitigen Kopieren beginnen können.
- Das Layout Ihres Originaldokuments bestimmt, welches beidseitige Kopierlayout Sie wählen sollten.
- Um die automatische beidseitige Kopierfunktion zu verwenden, müssen Sie Ihr Dokument in den automatischen Vorlageneinzug (ADF) einlegen.
- Wenn Sie manuell beidseitige Kopien von einem zweiseitigen Dokument erstellen, verwenden Sie das Vorlagenglas.
- Wählen Sie Papier im Format A4, wenn Sie die Option zum beidseitigen Kopieren nutzen.

### Hochformat

**beidseitig -> beidseitig**

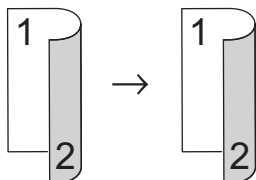

**1-seitig > beidseitig; Drehung lange Kante**

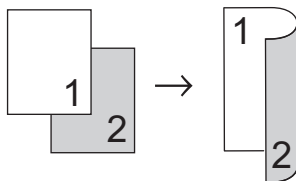

**1-seitig > beidseitig (Drehung kurze Kante)**

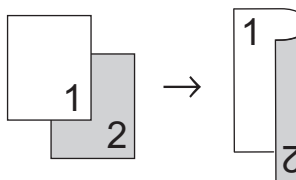

### Querformat

**beidseitig -> beidseitig**

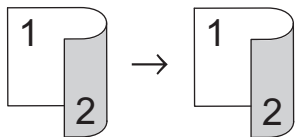

**1-seitig > beidseitig; Drehung lange Kante**

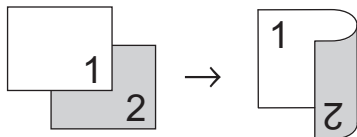

**1-seitig > beidseitig (Drehung kurze Kante)**

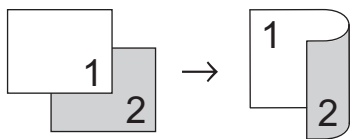

>> DCP-L2510D/DCP-L2530DW/DCP-L2537DW/DCP-L2550DN/MFC-L2710DN/MFC-L2710DW  
>> MFC-L2730DW/MFC-L2750DW

## DCP-L2510D/DCP-L2530DW/DCP-L2537DW/DCP-L2550DN/MFC-L2710DN/ MFC-L2710DW

1. Legen Sie das Dokument ein.
2. Sie haben die folgenden Möglichkeiten:
  - Für MFC-Modelle  
Drücken Sie  (**KOPIERER (COPY)**).  
Verwenden Sie die Zifferntasten, um die Anzahl der gewünschten Kopien einzugeben.
  - Für DCP-Modelle  
Drücken Sie ▲ oder ▼, um die gewünschte Anzahl von Kopien einzugeben.
3. Sie haben die folgenden Möglichkeiten:
  - Drücken Sie **Duplex (2-sided)**.
  - Drücken Sie **Optionen (Options)** oder **Kopierer/Scanner Optionen (Copy/Scan Options)**.  
Drücken Sie ▲ oder ▼, um [Duplex] auszuwählen, und drücken Sie dann **OK**.
4. Drücken Sie ▲ oder ▼, um [Layout Lang] oder [Layout Kurz] anzuzeigen, und drücken Sie auf **OK**.
5. Wählen Sie das Drehen an der langen Kante oder das Drehen an der kurzen Kante.
6. Drücken Sie ▲ oder ▼, um [Duplex → Duplex] oder [1-seit.→2seit.] anzuzeigen, und drücken Sie auf **OK**.
7. Drücken Sie **Start**.  
Wenn Sie das Dokument in den automatischen Vorlageneinzug (ADF) eingelegt haben, scannt das Gerät die Seiten und beginnt mit dem Druckvorgang.  
**Wenn Sie das Scannerglas verwenden, fahren Sie mit dem nächsten Schritt fort.**
8. Wiederholen Sie die folgenden Schritte für jede Seite des Layouts:
  - Für MFC-Modelle
    - a. Nachdem das Gerät die Seite gescannt hat, drücken Sie ▲, um die nächste Seite zu scannen.
    - b. Legen Sie die nächste Seite auf das Scannerglas, und drücken Sie auf **OK**, um die Seite zu scannen.
  - Für DCP-Modelle  
Nachdem das Gerät die Seite gescannt hat, legen Sie die nächste Seite auf das Scannerglas und drücken Sie dann, um die Option [Ja] auszuwählen.
9. Drücken Sie ▼, um die Option [Nein] auszuwählen.

## MFC-L2730DW/MFC-L2750DW

1. Legen Sie das Dokument ein.
2. Drücken Sie  ([Kopieren]).
3. Geben Sie Anzahl der Kopien ein.
4. Drücken Sie [Optionen].
5. Drücken Sie auf ▲ oder ▼, um die Option [2-seitige Kopie] anzuzeigen, und drücken Sie dann [2-seitige Kopie].
6. Drücken Sie ▲ oder ▼, um die Layoutoptionen anzuzeigen, und drücken Sie dann die gewünschte Option.
7. Drücken Sie [OK], wenn Sie fertig sind.
8. Drücken Sie [Start]. Wenn Sie das Dokument in den automatischen Vorlageneinzug (ADF) eingelegt haben, scannt das Gerät die Seiten und beginnt mit dem Druckvorgang.  
**Wenn Sie das Scannerglas verwenden, fahren Sie mit dem nächsten Schritt fort.**
9. Nachdem das Gerät die Seite gescannt hat, legen Sie die nächste Seite auf das Scannerglas und drücken Sie dann [Ja], um die nächste Seite zu scannen.
10. Nachdem alle Seiten gescannt wurden, drücken Sie [Nein], um den Vorgang zu beenden.



## Zugehörige Informationen

- [Kopieren](#)



## Kopieroptionen

### DCP-L2510D/DCP-L2530DW/DCP-L2537DW/DCP-L2550DN/MFC-L2710DN/ MFC-L2710DW

Um die Kopiereinstellungen zu ändern, drücken Sie die Taste **Optionen (Options)**.

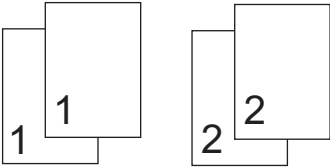
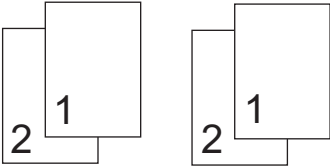
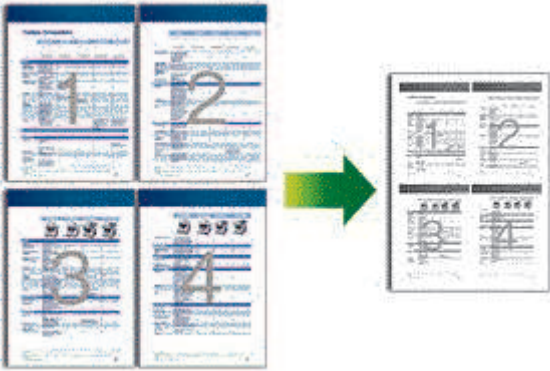
Menüauswahlmöglichkeiten	Optionen
<b>Qualität</b>	Wählen Sie die Kopierqualität für Ihren Vorlagentyp aus.
<b>Normal/Sortiert</b>	<p>Wählen Sie diese Option aus, um Kopien normal oder sortiert auszugeben.</p> <p><b>Normal</b></p>  <p><b>Sortiert</b></p> 
<b>Dichte</b>	<p>Erhöhen Sie die Helligkeit, um den Text heller zu machen.</p> <p>Verringern Sie die Helligkeit, um den Text dunkler zu machen.</p>
<b>Kontrast</b>	<p>Erhöhen Sie den Kontrast, um das Bild deutlicher zu machen.</p> <p>Verringern Sie den Kontrast, um das Bild gedämpfter zu machen.</p>
<b>Vergr./Verkl.</b>	<p>Wählen Sie ein Vergrößerungs- oder Verkleinerungsverhältnis für die nächste Kopie aus.</p> <ul style="list-style-type: none"> <li>• <b>Auto</b> stellt das Gerät so ein, dass der Verkleinerungsfaktor berechnet wird, der am besten zum Papierformat passt.(für Modelle mit ADF)</li> <li>• Wenn Sie <b>Benutz. : 25-400%</b> auswählen, geben Sie über die Zifferntasten einen Vergrößerungs- oder Verkleinerungsfaktor ein oder drücken Sie a oder b.</li> </ul>
<b>Seitenlayout</b>	<p>Erstellen Sie Kopien mit der Funktion N auf 1.</p> <p><b>4 auf 1</b></p> 

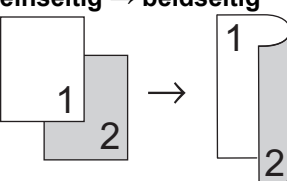
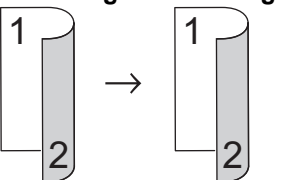
Menüauswahlmöglichkeiten	Optionen
<b>Duplex</b> (nur bei bestimmten Modellen verfügbar)	Wählen Sie diese Option aus, um auf beiden Seiten des Papiers zu kopieren. <b>einseitig → beidseitig</b>  <b>beidseitig → beidseitig</b> 

## MFC-L2730DW/MFC-L2750DW

Um die Kopiereinstellungen zu ändern, drücken Sie [Optionen].

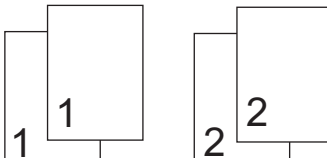
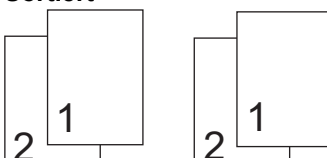
Menüauswahlmöglichkeiten	Optionen	
<b>Qualität</b>	Wählen Sie die Kopierqualität für Ihren Vorlagentyp aus.	
<b>Vergr./Verkl.</b>	100%	-
	Vergrößern	Wählen Sie ein Vergrößerungsverhältnis für die nächste Kopie aus.
	Verkleinern	Wählen Sie ein Verkleinerungsverhältnis für die nächste Kopie aus.
	Auto	Passt das Kopierformat entsprechend dem eingestellten Papierformat an.
	Benutz.:25-400%	Geben Sie ein Vergrößerungs- oder Verkleinerungsverhältnis an.
<b>Dichte</b>	Erhöhen Sie die Dichte, um den Text dunkler zu gestalten. Verringern Sie die Dichte, um den Text heller zu gestalten.	
<b>Kontrast</b>	Erhöhen Sie den Kontrast, um das Bild deutlicher zu machen. Verringern Sie den Kontrast, um das Bild gedämpfter zu machen.	
<b>Normal/Sortiert</b>	Wählen Sie diese Option aus, um Kopien normal oder sortiert auszugeben. <b>Normal</b>  <b>Sortiert</b> 	

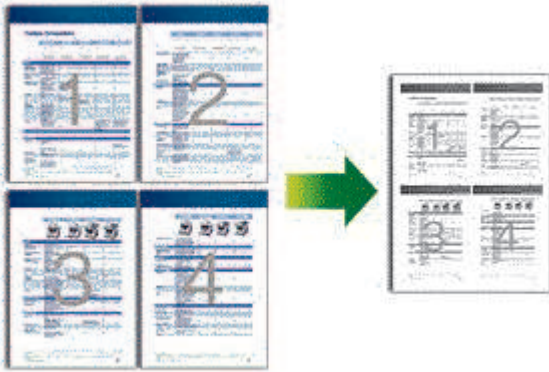
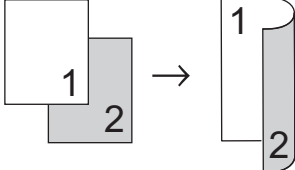
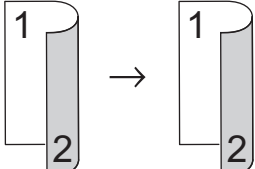
Menüauswahlmöglichkeiten	Optionen
Seitenlayout	<p>Erstellen Sie Kopien mit der Funktion N auf 1.</p> <p><b>4 auf 1</b></p> 
2-seitige Kopie	<p>Wählen Sie diese Option aus, um auf beiden Seiten des Papiers zu kopieren.</p> <p><b>einseitig → beidseitig</b></p>  <p><b>beidseitig → beidseitig</b></p>  <p>Die verfügbaren Optionen variieren abhängig von Ihrem Modell.</p>
2-seit Seite kopieren Layout (nur für bestimmte Einstellungen verfügbar)	Wählen Sie lange Kante oder kurze Kante.
Als Favorit speichern	Fügen Sie die aktuellen Einstellungen als Favoriten hinzu.

### ✓ Zugehörige Informationen

- [Kopieren](#)

## Faxen

- [Senden eines Faxes](#)
- [Empfangen einer Faxnachricht](#)
- [Sprachbetrieb und Faxnummern](#)
- [Telefondienste und externe Geräte](#)
- [Faxberichte](#)
- [PC-FAX](#)

## Senden eines Faxes

- [Senden eines Faxes](#)
- [Senden eines beidseitigen Faxes vom Vorlageneinzug](#)
- [Manuelles Senden eines Faxes](#)
- [Senden eines Faxes am Ende einer Unterhaltung](#)
- [Senden des gleichen Faxes an mehr als einen Empfänger \(Rundsenden\)](#)
- [Senden eines Faxes in Echtzeit](#)
- [Senden eines Faxes zu einer festgelegten Zeit \(zeitversetztes Fax\)](#)
- [Hinzufügen eines Fax-Deckblatts](#)
- [Abbrechen eines laufenden Faxvorgangs](#)
- [Prüfen und Abbrechen eines anstehenden Faxes](#)
- [Faxoptionen](#)

## Senden eines Faxes

Für folgende Modelle: MFC-L2710DN/MFC-L2710DW/MFC-L2730DW/MFC-L2750DW

- >> MFC-L2710DN/MFC-L2710DW
- >> MFC-L2730DW/MFC-L2750DW

### MFC-L2710DN/MFC-L2710DW

1. Drücken Sie  (FAX).
2. Sie haben die folgenden Möglichkeiten:
  - Legen Sie das Dokument mit der einzulesenden Seite *nach oben* in den automatischen Vorlageneinzug (ADF) ein.  
(Wenn Sie mehrere Seiten faxen, empfehlen wir die Verwendung des automatischen Vorlageneinzugs (ADF).)

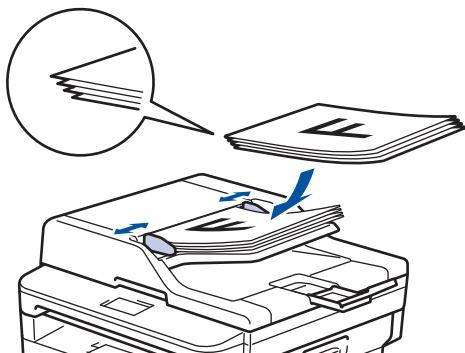

- Legen Sie die Vorlage mit der einzuscannenden Seite *nach unten* auf das Vorlagenglas.

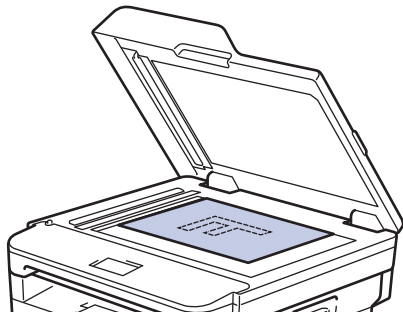

3. Geben Sie die Faxnummer ein.

- **Verwenden der Zifferntasten**

Geben Sie die Faxnummer über die Zifferntasten ein.



- **Verwenden der Zielwahltasten**

Wählen Sie einen Kontakt, der unter einer Zielwahltaste gespeichert ist.

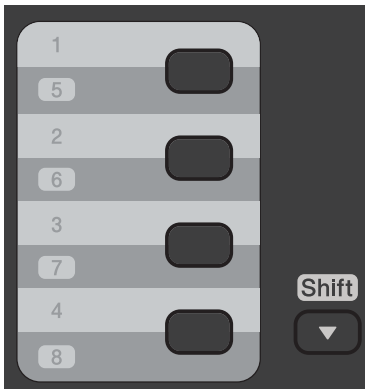

- **Verwenden der Kurzwahlcodes**

Geben Sie die Faxnummer ein, indem Sie zweimal  drücken, und geben Sie dann den dreistelligen Kurzwahlcode ein.

4. Drücken Sie **Start**.

Das Gerät scannt und sendet das Dokument.

**Wenn Sie das Dokument auf das Vorlagenglas gelegt haben, befolgen Sie die Anweisungen in der Tabelle:**

Option	Beschreibung
Ja	Um die nächste Seite zu scannen, drücken Sie <b>▲</b> zur Auswahl der Option <b>Ja</b> und legen dann die nächste Seite auf das Vorlagenglas. Drücken Sie <b>OK</b> , um die Seite zu scannen.
Nein	Wenn Sie die letzte Seite gescannt haben, drücken Sie <b>▼</b> , um die Option <b>Nein</b> auszuwählen (oder drücken Sie erneut <b>Start</b> ). Das Gerät sendet das Dokument.

- Zum Stoppen des Faxvorgangs drücken Sie **Stopp (Stop/Exit)**.

## MFC-L2730DW/MFC-L2750DW

1. Sie haben die folgenden Möglichkeiten:

- Legen Sie das Dokument mit der einzulesenden Seite *nach oben* in den automatischen Vorlageneinzug (ADF) ein.  
(Wenn Sie mehrere Seiten faxen, empfehlen wir die Verwendung des automatischen Vorlageneinzugs (ADF).)

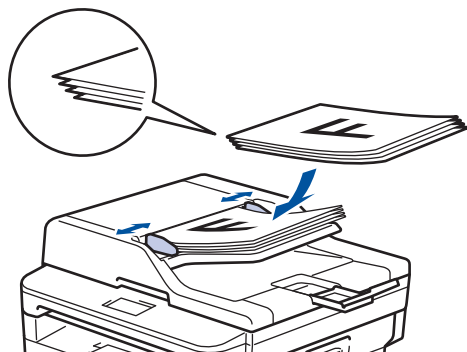

- Legen Sie die Vorlage mit der einzuscannenden Seite *nach unten* auf das Vorlagenglas.

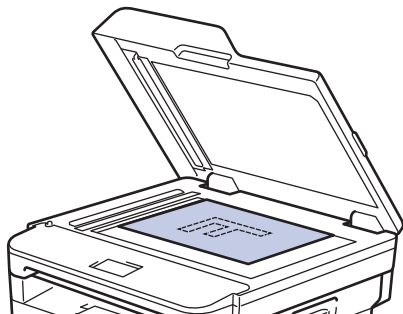

2. Drücken Sie  ([Fax]).



3. Geben Sie die Faxnummer ein.

- **Über die Zifferntasten**

Drücken Sie die Ziffern, um die Faxnummer einzugeben.

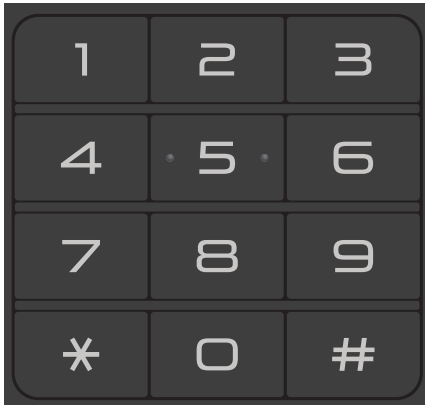

- **Über das Adressbuch**

Drücken Sie  ([Adressbuch]) und führen Sie dann einen der folgenden Schritte durch:

- Drücken Sie ▲ oder ▼, um die gewünschte Nummer anzuzeigen, und drücken Sie dann darauf.
- Drücken Sie , geben Sie den Namen ein und drücken Sie dann [OK]. Drücken Sie auf den Namen, den Sie wählen möchten.

Wenn Sie den Vorgang beendet haben, drücken Sie [Übernehmen].

- **Verwenden des Anrufverlaufs**

Drücken Sie  ([Gewählte Nummern]), und drücken Sie dann die Option [Gewählte Nrn].

Drücken Sie ▲ oder ▼, um die gewünschte Faxnummer anzuzeigen, und drücken Sie dann darauf.

Um ein Fax zu senden, drücken Sie [Übernehmen].

4. Drücken Sie [Fax Start].

Das Gerät scannt und sendet das Dokument.

**Wenn Sie das Dokument auf das Scannerglas gelegt haben, befolgen Sie die Anweisungen in der Tabelle.**

Option	Beschreibung
Ja	Um die nächste Seite zu scannen, drücken Sie die Option Ja und legen dann die nächste Seite auf das Vorlagenglas. Drücken Sie OK, um die Seite zu scannen.
Nein	Nachdem Sie die letzte Seite gescannt haben, drücken Sie die Option Nein. Das Gerät sendet das Dokument.

Zum Stoppen des Faxvorgangs drücken Sie .

## Zugehörige Informationen

- [Senden eines Faxes](#)

## Senden eines beidseitigen Faxes vom Vorlageneinzug

Für folgende Modelle: MFC-L2750DW

Vor dem Senden eines beidseitigen Faxes müssen Sie das beidseitige Scanformat auswählen. Wählen Sie je nach Layout des Dokuments „Lange Kante“ oder „Kurze Kante“ aus.

1. Legen Sie das Dokument ein.
2. Drücken Sie  [(Fax)] > [Optionen] > [2-seitiges Fax].
3. Sie haben die folgenden Möglichkeiten:
  - Wird das Dokument an der langen Kante gedreht, drücken Sie die Option [2-seitiger Scan: Lange Kante].
  - Wird das Dokument an der kurzen Kante gedreht, drücken Sie die Option [2-seitiger Scan: Kurze Kante].
4. Drücken Sie [OK].
5. Geben Sie die Faxnummer ein.
6. Drücken Sie [Fax Start].



### Zugehörige Informationen

- [Senden eines Faxes](#)

## Manuelles Senden eines Faxes

Für folgende Modelle: MFC-L2710DN/MFC-L2710DW/MFC-L2730DW/MFC-L2750DW

Bei der manuellen Faxübertragung können Sie Wählen, Klingeln und die Faxempfangstöne hören, während Sie ein Fax senden.

>> [MFC-L2710DN/MFC-L2710DW](#)

>> [MFC-L2730DW/MFC-L2750DW](#)

### MFC-L2710DN/MFC-L2710DW

1. Drücken Sie  (FAX).
2. Legen Sie das Dokument ein.
3. Nehmen Sie den Hörer des externen Telefons ab.
4. Wählen Sie die Faxnummer, die Sie anrufen möchten.
5. Wenn Sie den Faxton hören, drücken Sie **Start**.
  - Wenn Sie das Scannerglas verwenden, drücken Sie **▲**.
6. Legen Sie den Hörer des externen Telefons auf.

### MFC-L2730DW/MFC-L2750DW

1. Legen Sie das Dokument ein.
2. Drücken Sie  ([Fax]).
3. Nehmen Sie den Hörer des externen Telefons ab.
4. Wählen Sie die Faxnummer, die Sie anrufen möchten.
5. Wenn Sie den Faxton hören, drücken Sie [Fax Start].
  - Wenn Sie das Scannerglas verwenden, drücken Sie [Senden].
6. Legen Sie den Hörer des externen Telefons auf.

### Zugehörige Informationen

- [Senden eines Faxes](#)

## Senden eines Faxes am Ende einer Unterhaltung

Für folgende Modelle: MFC-L2710DN/MFC-L2710DW/MFC-L2730DW/MFC-L2750DW

Am Ende einer Unterhaltung können Sie ein Fax an die andere Partei senden, bevor Sie beide auflegen.

>> [MFC-L2710DN/MFC-L2710DW](#)

>> [MFC-L2730DW/MFC-L2750DW](#)

### MFC-L2710DN/MFC-L2710DW

1. Bitten Sie Ihren Gesprächspartner, sobald er Faxtöne hört, die Start-Taste zu drücken und dann aufzulegen.
2. Legen Sie das Dokument ein.
3. Drücken Sie **Start**.
  - Wenn Sie das Scannerglas verwenden, drücken Sie **▲**.
4. Legen Sie den Hörer des externen Telefons auf.

### MFC-L2730DW/MFC-L2750DW

1. Bitten Sie Ihren Gesprächspartner, sobald er Faxtöne hört, die Start-Taste zu drücken und dann aufzulegen.
2. Legen Sie das Dokument ein.
3. Drücken Sie .
4. Drücken Sie [Fax Start].
  - Wenn Sie das Scannerglas verwenden, drücken Sie [Senden].
5. Legen Sie den Hörer des externen Telefons auf.

### Zugehörige Informationen

- [Senden eines Faxes](#)

## Senden des gleichen Faxes an mehr als einen Empfänger (Rundsenden)

Für folgende Modelle: MFC-L2710DN/MFC-L2710DW/MFC-L2730DW/MFC-L2750DW

Verwenden Sie die Rundsendefunktion, um das gleiche Fax gleichzeitig an mehrere Faxnummern zu senden.

- Ein Rundsendevorgang kann Gruppen, Adressbuchnummern (Zielwahlnummern und Kurzwahlnummern bei einigen Modellen) und bis zu 50 manuell gewählte Nummern enthalten.
- Modelle mit 2-zeiligem Display  
Wenn Sie für Gruppen keine Zielwahlnummern oder Kurzwahlnummern verwendet haben, können Sie Faxe per Rundsenden an bis zu 258 verschiedene Nummern senden.
- Modelle mit Touchscreen-Display  
Wenn Sie keine der Adressbuch-Nummern für Gruppen verbraucht haben, können Sie Faxdokumente an bis zu 250 verschiedene Nummern senden.
- Adressbuchnummern (Zielwahlnummern und Kurzwahlnummern bei einigen Modellen) müssen im Speicher des Geräts abgelegt werden, bevor sie zum Rundsenden verwendet werden können.
- Auch Gruppennummern müssen im Speicher des Geräts abgelegt werden, bevor sie in Rundsendaufträgen verwendet werden können. Gruppennummern enthalten viele gespeicherte Adressbuchnummern (Zielwahlnummern und Kurzwahlnummern bei einigen Modellen) zum einfacheren Wählen.

>> [MFC-L2710DN/MFC-L2710DW](#)

>> [MFC-L2730DW/MFC-L2750DW](#)

### MFC-L2710DN/MFC-L2710DW

1. Drücken Sie  (FAX).
2. Legen Sie das Dokument ein.
3. Geben Sie die Nummer ein, und drücken Sie dann **OK**.  
Sie können Zielwahl-, Kurzwahl-, Gruppennummern oder manuell über die Zifferntasten eingegebene Nummern verwenden.  
Wiederholen Sie diesen Schritt, um alle Nummern einzugeben, die in den Rundsendauftrag aufgenommen werden sollen.
4. Drücken Sie **Start**.

### MFC-L2730DW/MFC-L2750DW

1. Legen Sie das Dokument ein.
2. Drücken Sie  [ (Fax) ] > [Optionen] > [Rundsenden].
3. Drücken Sie [Nummer hinzufügen].  
Sie können Nummern zum Rundsendauftrag wie folgt hinzufügen:
  - Drücken Sie [Nummer hinzufügen], und geben Sie über das Display eine Faxnummer ein.  
Drücken Sie [OK].
  - Drücken Sie [Aus Adressbuch hinzufügen], um Nummern auszuwählen, und drücken Sie dann [OK].
  - Drücken Sie [Suche in Adressbuch], um nach einer Nummer zu suchen.  
Geben Sie einen Namen über das Display ein und drücken Sie dann [OK].  
Wählen Sie einen Namen und eine Nummer, die Sie hinzufügen möchten.

- 
4. Drücken Sie [OK], wenn Sie fertig sind.
  5. Drücken Sie [Fax Start].
  6. Sie haben die folgenden Möglichkeiten:
    - Wenn Sie den automatischen Vorlageneinzug (ADF) verwenden, scannt das Gerät das Dokument und sendet es.
    - Wenn Sie das Scannerglas verwenden, scannt das Gerät die erste Seite.  
Wenn im Display [Nächste Seite?] angezeigt wird, drücken Sie eine der in der Tabelle aufgeführten Optionen.

Option	Beschreibung
Ja	Wählen Sie Ja, um die nächste Seite zu scannen. Legen Sie die nächste Seite auf das Scannerglas, und drücken Sie OK. Wiederholen Sie diesen Schritt, bis alle Seiten gescannt sind.
Nein	Wählen Sie Nein, um das Dokument zu senden.



- Der verfügbare Speicher des Geräts variiert je nach den Auftragsarten im Speicher und den für das Rundsenden verwendeten Nummern. Wenn der Rundsendeauftrag die maximale Anzahl von Nummern umfasst, können Sie die Funktionen Dualer Zugang und Zeitversetztes Fax nicht verwenden.
- Wenn die Meldung [Speicher voll] eingeblendet wird, drücken Sie  oder [Beenden], um die bis dahin gescannten Seiten zu verwerfen oder [Jetzt senden], um die Seiten zu senden.



### Zugehörige Informationen

- [Senden eines Faxes](#)
  - [Abbrechen eines laufenden Rundsendenvorgangs](#)
-

## Abbrechen eines laufenden Rundsendenvorgangs

Für folgende Modelle: MFC-L2710DN/MFC-L2710DW/MFC-L2730DW/MFC-L2750DW

Sie können das gerade gesendete Fax oder den gesamten Rundsendenauftrag während des Rundsendenvorgangs abbrechen.

>> MFC-L2710DN/MFC-L2710DW

>> MFC-L2730DW/MFC-L2750DW

### MFC-L2710DN/MFC-L2710DW

1. Drücken Sie **Menü (Menu)**.
2. Drücken Sie auf **▲** oder **▼**, um die Option [Fax] anzuzeigen, und drücken Sie dann **OK**.
3. Drücken Sie auf **▲** oder **▼**, um die Option [Anst. Aufträge] anzuzeigen, und drücken Sie dann **OK**.  
Das Display zeigt die Nummer des Rundsendeauftrags, gefolgt von der gewählten Faxnummer (z. B. [#001123456789]) und der Nummer des Rundsendeauftrags (z. B. [Broadcast#001]) an.
4. Drücken Sie **▲** oder **▼**, um die gewählte Faxnummer oder die Nummer des Rundsendeauftrags anzuzeigen, und drücken Sie dann **OK**.
5. Drücken Sie die Option in der Tabelle, um abzubrechen oder den Abbruchvorgang zu verlassen.

Option	Beschreibung
▲	Das Gerät bricht den Sendevorgang für das aktuelle Fax ab.
▼	Das Gerät verlässt den Abbruchvorgang, ohne abzubrechen.



Wenn Sie das derzeit versendete Fax abbrechen, erscheint im Display die Frage, ob Sie den Rundsendeauftrag abbrechen möchten.

6. Drücken Sie die Option in der Tabelle, um den Rundsendeauftrag abzubrechen oder den Abbruchvorgang zu verlassen.

Option	Beschreibung
▲	Das Gerät bricht den Rundsendeauftrag ab.
▼	Das Gerät verlässt den Abbruchvorgang, ohne abzubrechen.

7. Drücken Sie **Stopp (Stop/Exit)**.

### MFC-L2730DW/MFC-L2750DW

1. Drücken Sie .
2. Sie haben die folgenden Möglichkeiten:
  - Um den gesamten Rundsendeauftrag abzubrechen, drücken Sie [Rundsende- auftrag]. Drücken Sie [Ja] zur Bestätigung oder drücken Sie [Nein], um den Vorgang zu verlassen, ohne den Rundsendeauftrag abzubrechen.
  - Um den aktuellen Auftrag abzubrechen, drücken Sie im Display den Namen oder die Nummer des Auftrags, der abgebrochen wird. Drücken Sie [Ja] zur Bestätigung oder drücken Sie [Nein], um den Vorgang zu verlassen, ohne den Faxsendevorgang abzubrechen.
  - Um den Vorgang zu verlassen, ohne abzubrechen, drücken Sie .



## Zugehörige Informationen

- Senden des gleichen Faxes an mehr als einen Empfänger (Rundsenden)



## Senden eines Faxes in Echtzeit

Für folgende Modelle: MFC-L2710DN/MFC-L2710DW/MFC-L2730DW/MFC-L2750DW

Wenn Sie ein Fax senden, scannt das Gerät das Dokument in den Speicher, bevor es gesendet wird. Sobald die Telefonleitung frei ist, beginnt das Gerät zu wählen, um das Dokument zu senden. Wenn Sie ein wichtiges Dokument sofort senden möchten, ohne darauf zu warten, dass das Gerät den Scan aus dem Speicher abrufft, aktivieren Sie [Direktversand].

- Wenn der Speicher voll ist und Sie ein Fax über den automatischen Vorlageneinzug senden, sendet das Gerät das Dokument in Echtzeit (auch wenn [Direktversand] auf [Aus] eingestellt ist). Bei vollem Speicher können keine Faxnachrichten vom Scannerglas gesendet werden. Sie müssen zunächst Speicher freigeben.
- Bei der Echtzeitübertragung kann die automatische Wahlwiederholung nicht zusammen mit dem Scannerglas verwendet werden.
- Wenn [Direktversand] aktiviert ist, ist die Option zum Scannen zweiseitiger Dokumente nicht verfügbar.

>> [MFC-L2710DN/MFC-L2710DW](#)

>> [MFC-L2730DW/MFC-L2750DW](#)

### MFC-L2710DN/MFC-L2710DW

1. Drücken Sie  (FAX).
2. Legen Sie das Dokument ein.
3. Drücken Sie **Menü (Menu)**.
4. Drücken Sie auf ▲ oder ▼, um die Option [Fax] anzuzeigen, und drücken Sie dann **OK**.
5. Drücken Sie auf ▲ oder ▼, um die Option [Sendeeinstell.] anzuzeigen, und drücken Sie dann **OK**.
6. Drücken Sie auf ▲ oder ▼, um die Option [Direktversand] anzuzeigen, und drücken Sie dann **OK**.
7. Drücken Sie ▲ oder ▼, um die Option [Ein] anzuzeigen, und drücken Sie dann **OK**.
8. Wenn Sie den Vorgang beendet haben, drücken Sie **Stopp (Stop/Exit)**.
9. Geben Sie die Faxnummer ein.
10. Drücken Sie **Start**.

### MFC-L2730DW/MFC-L2750DW

1. Legen Sie das Dokument ein.
2. Drücken Sie  [(Fax)] > [Optionen] > [Direktversand].
3. Drücken Sie [Ein] oder [Aus].
4. Drücken Sie [OK].
5. Geben Sie die Faxnummer ein.
6. Drücken Sie [Fax Start].

### Zugehörige Informationen

- [Senden eines Faxes](#)

## Senden eines Faxes zu einer festgelegten Zeit (zeitversetztes Fax)

Für folgende Modelle: MFC-L2710DN/MFC-L2710DW/MFC-L2730DW/MFC-L2750DW

Sie können bis zu 50 Faxe im Speicher des Geräts ablegen, um diese innerhalb der nächsten 24 Stunden zu senden.

>> [MFC-L2710DN/MFC-L2710DW](#)

>> [MFC-L2730DW/MFC-L2750DW](#)



### MFC-L2710DN/MFC-L2710DW

1. Drücken Sie  (FAX).
2. Legen Sie das Dokument ein.
3. Drücken Sie **Optionen (Options)**.
4. Drücken Sie auf **▲** oder **▼**, um die Option [Zeitwahl] anzuzeigen, und drücken Sie dann **OK**.
5. Geben Sie die Zeit ein, zu der das Fax gesendet werden soll.
  - Wenn Sie in der Einstellung [12-Std.-Format] die Option [Datum/Uhrzeit] festgelegt haben, geben Sie die Zeit im 12-Stunden-Format ein, und drücken Sie **OK**.  
Drücken Sie auf **▲** oder **▼**, um die Option [AM] oder [PM] anzuzeigen, und drücken Sie dann **OK**.
  - Wenn Sie in der Einstellung [24-Std.-Format] die Option [Datum/Uhrzeit] festgelegt haben, geben Sie die Zeit im 24-Stunden-Format ein, und drücken Sie **OK**.  
(Geben Sie beispielsweise 19:45 für 7:45 PM ein.)
6. Geben Sie die Faxnummer ein.
7. Drücken Sie **Start**.



- Wie viele Seiten Sie in den Speicher scannen können, hängt davon ab, wie viele Daten auf den einzelnen Seiten gedruckt werden.

### MFC-L2730DW/MFC-L2750DW

1. Legen Sie das Dokument ein.
2. Drücken Sie  [(Fax)] > [Optionen] > [Zeitwahl] > [Zeitwahl].
3. Drücken Sie [Ein] oder [Aus].
4. Drücken Sie [Uhrzeit].
5. Geben Sie die Zeit ein, zu der das Fax gesendet werden soll.
  - Wenn Sie in der Einstellung [12-Std.-Zeitformat] die Option [Datum/Uhrzeit] festgelegt haben, geben Sie die Zeit im 12-Stunden-Format ein.  
Drücken Sie die Taste , um [AM] oder [PM] auszuwählen, und drücken Sie [OK].
  - Wenn Sie in der Einstellung [24-Std.-Zeitformat] die Option [Datum/Uhrzeit] festgelegt haben, geben Sie die Zeit im 24-Stunden-Format ein, und drücken Sie [OK].  
(Geben Sie beispielsweise 19:45 für 7:45 PM ein.)
6. Drücken Sie [OK].
7. Geben Sie die Faxnummer ein.
8. Drücken Sie [Fax Start].



## Zugehörige Informationen

- [Senden eines Faxes](#)

## Hinzufügen eines Fax-Deckblatts

Für folgende Modelle: MFC-L2710DN/MFC-L2710DW/MFC-L2730DW/MFC-L2750DW

Sie können dem nächsten Fax oder allen ausgehenden Faxnachrichten ein Deckblatt hinzufügen.

- Diese Funktion ist nur verfügbar, wenn Sie eine ID für Ihren Standort programmiert haben.
- Auf dem Deckblatt werden ID, ein Kommentar und der in Adressbuch, unter der Zielwahl oder Kurzwahl gespeicherte Namen angezeigt (bei einigen Modellen).

>> [MFC-L2710DN/MFC-L2710DW](#)

>> [MFC-L2730DW/MFC-L2750DW](#)



### MFC-L2710DN/MFC-L2710DW

1. Drücken Sie  (FAX).
2. Legen Sie das Dokument ein.
3. Drücken Sie **Menü (Menu)**.
4. Drücken Sie auf ▲ oder ▼, um die Option [Fax] anzuzeigen, und drücken Sie dann **OK**.
5. Drücken Sie auf ▲ oder ▼, um die Option [Sendeeinstell.] anzuzeigen, und drücken Sie dann **OK**.
6. Drücken Sie auf ▲ oder ▼, um die Option [Deckblatt] anzuzeigen, und drücken Sie dann **OK**.
7. Drücken Sie auf ▲ oder ▼, um die Option [Setup] anzuzeigen, und drücken Sie dann **OK**.
8. Drücken Sie ▲ oder ▼, um eine der Optionen aus der Tabelle anzuzeigen, und drücken Sie dann **OK**.

Option	Beschreibung
Ein	Wählen Sie diese Option, wenn Sie ausgehenden Faxnachrichten ein Deckblatt hinzufügen möchten.
Aus	Wählen Sie diese Option, wenn Sie ausgehenden Faxnachrichten kein Deckblatt hinzufügen möchten.

9. Drücken Sie bei Auswahl von [Ein] auf ▲ oder ▼, um Kommentaroptionen anzuzeigen, und drücken Sie dann **OK**.
10. Geben Sie die Anzahl der Gesamtseiten über die Zifferntasten ein und drücken Sie dann **OK**.
11. Wenn Sie den Vorgang beendet haben, drücken Sie **Stopp (Stop/Exit)**.
12. Geben Sie die Faxnummer ein.
13. Drücken Sie **Start**.

### MFC-L2730DW/MFC-L2750DW

1. Legen Sie das Dokument ein.
2. Drücken Sie  [(Fax)] > [Optionen] > [Deckblatt-Setup] > [Deckblatt-Setup].
3. Drücken Sie [Ein] oder [Aus].
4. Drücken Sie [Deckbl.-Komm.].
5. Drücken Sie ▲ oder ▼, um den gewünschten Kommentar anzuzeigen, und drücken Sie dann darauf.
6. Drücken Sie [Seitenanzahl].
7. Geben Sie die Gesamtanzahl der Seiten ein, und drücken Sie [OK].
8. Drücken Sie .

---

9. Drücken Sie [OK].

10. Geben Sie die Faxnummer ein.

11. Drücken Sie [Fax Start].

Das Deckblatt wird dem nächsten Fax hinzugefügt. Wenn Sie das Deckblatt allen ausgehenden Faxnachrichten hinzufügen möchten, legen Sie die Einstellungen als neuen Standard fest.



### Zugehörige Informationen

- [Senden eines Faxes](#)
  - [Erstellen eigener Kommentare](#)
-

## Erstellen eigener Kommentare

Für folgende Modelle: MFC-L2710DN/MFC-L2710DW/MFC-L2730DW/MFC-L2750DW

Sie können bis zu zwei eigene Kommentare einstellen.



>> [MFC-L2710DN/MFC-L2710DW](#)

>> [MFC-L2730DW/MFC-L2750DW](#)

### MFC-L2710DN/MFC-L2710DW

1. Drücken Sie  (FAX).
2. Drücken Sie **Menü (Menu)**.
3. Drücken Sie auf ▲ oder ▼, um die Option [Fax] anzuzeigen, und drücken Sie dann **OK**.
4. Drücken Sie auf ▲ oder ▼, um die Option [Sendeeinstell.] anzuzeigen, und drücken Sie dann **OK**.
5. Drücken Sie auf ▲ oder ▼, um die Option [Deckblatt] anzuzeigen, und drücken Sie dann **OK**.
6. Drücken Sie auf ▲ oder ▼, um die Option [Kommunikation] anzuzeigen, und drücken Sie dann **OK**.
7. Drücken Sie ▲ oder ▼, um die Option [5] oder [6] anzuzeigen, um Ihre eigenen Kommentar zu speichern, und drücken Sie dann **OK**.
8. Geben Sie Ihren eigenen Kommentar über die Zifferntasten ein, und drücken Sie dann **OK**.
9. Drücken Sie **Stopp (Stop/Exit)**.

### MFC-L2730DW/MFC-L2750DW

1. Drücken Sie  [Einstell.] > [Alle Einstell.] > [Fax] > [Sendeeinstell.] > [Deckbl.-Komm.].
2. Drücken Sie [5] oder [6], um Ihren eigenen Kommentar zu speichern.
3. Geben Sie Ihren eigenen Kommentar über das Display ein, und drücken Sie dann [OK].
4. Drücken Sie .

### Zugehörige Informationen

- [Hinzufügen eines Fax-Deckblatts](#)

## Abbrechen eines laufenden Faxvorgangs

Für folgende Modelle: MFC-L2710DN/MFC-L2710DW/MFC-L2730DW/MFC-L2750DW

>> [MFC-L2710DN/MFC-L2710DW](#)  
>> [MFC-L2730DW/MFC-L2750DW](#)

### MFC-L2710DN/MFC-L2710DW

1. Drücken Sie **Stopp (Stop/Exit)**, während das Gerät wählt oder ein Fax sendet.
2. Drücken Sie eine Option in der Tabelle, um den laufenden Faxeuftrag abzubrechen oder fortzuführen.

Option	Beschreibung
▲	Das Gerät bricht die Übertragung des Faxeuftrags ab.
▼	Das Gerät verlässt den Vorgang ohne den Faxeuftrag abzubrechen.

### MFC-L2730DW/MFC-L2750DW

1. Drücken Sie , während das Gerät wählt oder ein Fax sendet.  
Das Display zeigt [Job abbrechen?] an.
2. Drücken Sie eine Option in der Tabelle, um den laufenden Faxeuftrag abzubrechen oder fortzuführen.

Option	Beschreibung
Ja	Das Gerät bricht die Übertragung des Faxeuftrags ab.
Nein	Das Gerät verlässt den Vorgang ohne den Faxeuftrag abzubrechen.

### Zugehörige Informationen

- [Senden eines Faxes](#)

## Prüfen und Abbrechen eines anstehenden Faxes

Für folgende Modelle: MFC-L2710DN/MFC-L2710DW/MFC-L2730DW/MFC-L2750DW

Sie können einen Faxeauftrag vor dem Senden abbrechen, indem Sie den Faxeauftrag abbrechen, während er gespeichert wird und im Speicher wartet.

>> [MFC-L2710DN/MFC-L2710DW](#)

>> [MFC-L2730DW/MFC-L2750DW](#)



### MFC-L2710DN/MFC-L2710DW

1. Drücken Sie  (FAX).
2. Drücken Sie **Menü (Menu)**.
3. Drücken Sie auf **▲** oder **▼**, um die Option [Fax] anzuzeigen, und drücken Sie dann **OK**.
4. Drücken Sie auf **▲** oder **▼**, um die Option [Anst. Aufträge] anzuzeigen, und drücken Sie dann **OK**.  
Das Display zeigt die Anzahl der Aufträge an, die im Speicher darauf warten, gesendet zu werden.
5. Drücken Sie **▲** oder **▼**, um den abzubrechenden Auftrag anzuzeigen, und drücken Sie dann **OK**.
6. Drücken Sie die Optionen in der folgenden Tabelle, um abzuberechnen oder den Abbrechvorgang zu verlassen.

Option	Beschreibung
▲	Das Gerät bricht den Auftrag ab.
▼	Das Gerät verlässt den Abbrechvorgang, ohne abzuberechnen.

7. Drücken Sie **Stopp (Stop/Exit)**.

### MFC-L2730DW/MFC-L2750DW

1. Drücken Sie  [Einstell.] > [Alle Einstell.] > [Fax] > [Anst. Aufträge].
2. Führen Sie die folgenden Schritte für jeden Auftrag aus, den Sie prüfen oder abbrechen möchten:
  - a. Drücken Sie **▲** oder **▼**, um die wartenden Aufträge durchzublätern, und drücken Sie dann den Auftrag, den Sie abbrechen möchten.
  - b. Drücken Sie [OK].
  - c. Drücken Sie [Ja] zur Bestätigung, oder drücken Sie [Nein], um den Vorgang zu verlassen, ohne abzuberechnen.
3. Wenn Sie die Aufträge abgebrochen haben, drücken Sie .

### Zugehörige Informationen

- [Senden eines Faxes](#)



## Faxoptionen

### MFC-L2710DN/MFC-L2710DW

Drücken Sie zum Ändern der Einstellungen zum Senden von Faxen die Taste [Optionen].

Option	Beschreibung
Faxauflösung	Wählen Sie die Auflösung der zu sendenden Faxe aus. Durch Ändern der Faxauflösung kann die Übertragungsqualität eines Faxes verbessert werden.
Kontrast	Stellen Sie den Kontrast ein. Für extrem helle oder dunkle Dokumente kann der entsprechende Kontrast gewählt werden, um die Qualität zu verbessern.
Vorl.glas Scangr.	Stellen Sie den Scanbereich des Vorlagenglases auf das Format des Dokuments ein.
Zeitwahl	Legen Sie die Tageszeit fest, zu der die Faxnachrichten zu einem späteren Zeitpunkt gesendet werden sollen.
Direktversand	Senden Sie ein Fax sofort, ohne zu warten, bis das Gerät das gescannte Dokument aus dem Speicher abgerufen hat.
Deckblatt	Stellen Sie das Gerät so ein, dass automatisch ein von Ihnen programmiertes Deckblatt gesendet wird.
Übersee-Modus	Schalten Sie diese Funktion ein, falls Probleme bei Übersee-Übertragungen auftreten.

### MFC-L2730DW/MFC-L2750DW

Drücken Sie zum Ändern der Einstellungen zum Senden von Faxen die Taste [Optionen].

Option	Beschreibung
Faxauflösung	Wählen Sie die Auflösung der zu sendenden Faxe aus. Durch Ändern der Faxauflösung kann die Übertragungsqualität eines Faxes verbessert werden.
Kontrast	Stellen Sie den Kontrast ein. Für extrem helle oder dunkle Dokumente kann der entsprechende Kontrast gewählt werden, um die Qualität zu verbessern.
2-seitiges Fax (Für Modelle mit automatischem beidseitigem Scan)	Legt das beidseitige Scanformat fest.
Vorl.glas Scanform.	Stellen Sie den Scanbereich des Vorlagenglases auf das Format des Dokuments ein.
Rundsenden	Senden Sie eine Faxnachricht an mehrere Empfänger gleichzeitig.
Zeitwahl	Legen Sie die Tageszeit fest, zu der die Faxnachrichten zu einem späteren Zeitpunkt gesendet werden sollen.
Direktversand	Senden Sie ein Fax sofort, ohne zu warten, bis das Gerät das gescannte Dokument aus dem Speicher abgerufen hat.
Deckblatt-Setup	Stellen Sie das Gerät so ein, dass automatisch ein von Ihnen programmiertes Deckblatt gesendet wird.
Übersee-Modus	Schalten Sie diese Funktion ein, falls Probleme bei Übersee-Übertragungen auftreten.
Anrufverlauf	Wählen Sie eine Nummer aus der Anruferliste aus.

---

Option	Beschreibung
Adressbuch	Wählen Sie eine Nummer aus dem Adressbuch aus.
Als Standard	Speichern Sie Ihre Einstellungen als Standardeinstellungen.
Werkseinstell.	Setzen Sie alle Einstellungen auf die werkseitigen Einstellungen zurück.



Sie können die aktuellen Einstellungen speichern, indem Sie [Als Favorit speichern] drücken.



### Zugehörige Informationen

- [Senden eines Faxes](#)
-

## Empfangen einer Faxnachricht

- [Empfangsmoduseinstellungen](#)
- [Speicherempfangsoptionen](#)
- [Faxfernabfrage](#)

## Empfangsmoduseinstellungen

- Überblick Empfangsmodi
- Auswählen des richtigen Empfangsmodus
- Einstellen der Anzahl der Klingeltöne, bevor das Gerät antwortet (Rufftonverzögerung)
- Einstellen der F/T-Klingelzeit (schneller Doppelton)
- Einstellen der Faxerkennung
- Verringern der Seitengröße bei einem übergroßen eingehenden Fax
- Einstellen von Beidseitiger Druck für empfangene Faxdokumente
- Einrichten des Faxempfang-Stempels
- Empfangen eines Faxdokuments am Ende eines Telefongesprächs
- Registrieren einer Nummer in der Blockiert-Liste

## Überblick Empfangsmodi

Für folgende Modelle: MFC-L2710DN/MFC-L2710DW/MFC-L2730DW/MFC-L2750DW

Einige Empfangsmodi nehmen den Anruf automatisch an (Modus Nur Fax und Modus Fax/Tel). Für diese Modi sollten Sie die Ruftonverzögerung einstellen.

### Nur-Fax-Modus

([Nur Fax] im Gerätemenü)

Im Nur-Fax-Modus wird jeder Anruf automatisch als Fax beantwortet.

### Fax/Tel-Modus

([Fax/Tel] im Gerätemenü)

Der Modus Fax/Tel unterstützt Sie dabei, eingehende Anrufe zu verwalten, indem er erkennt, ob es sich um Fax- oder Telefonanrufe handelt, und sie auf die folgenden Arten verarbeitet:

- Faxe werden automatisch empfangen.
- Bei Sprachanrufen werden Sie mit einem F/T-Klingeln darauf hingewiesen, den Anruf entgegenzunehmen. Das F/T-Klingeln ist ein schnelles Doppelklingeln, das von Ihrem Gerät erzeugt wird.

### Manueller Modus

([Manuell] im Gerätemenü)

Um ein Fax im manuellen Modus zu empfangen, nehmen Sie den Hörer des externen Telefons ab, das mit dem Gerät verbunden ist.

Wenn Sie Faxtöne hören (kurze wiederkehrende Pieptöne), drücken Sie zum Empfangen des Faxdokuments auf die Schaltflächen in der Tabelle. Verwenden Sie die Funktion Fax-Erkennung, um Faxe zu empfangen, wenn Sie den Hörer an der Leitung abgenommen haben, die das Gerät nutzt.

Zutreffende Modelle	So empfangen Sie ein Fax
Modelle mit 2-zeiligem Display	Start und dann ▼
Modelle mit Touchscreen-Display	Fax Start und dann Empfangen

### Modus „Externer Anrufbeantworter“

([TAD:Anrufbeantw.] im Gerätemenü)

Im Modus „Externer Anrufbeantworter“ können eingehende Anrufe über einen externen Anrufbeantworter verwaltet werden.

Wenn ein Anruf ankommt, geschieht Folgendes:

- Faxe werden automatisch empfangen.
- Sprachanrufer können eine Nachricht auf dem externen Anrufbeantworter hinterlassen.

## ✓ Zugehörige Informationen

- [Empfangsmoduseinstellungen](#)

## Auswählen des richtigen Empfangsmodus

Für folgende Modelle: MFC-L2710DN/MFC-L2710DW/MFC-L2730DW/MFC-L2750DW

Wählen Sie den geeigneten Empfangsmodus je nachdem, welche externen Geräte und Telefondienste Sie verwenden möchten.

Werkseitig ist das Gerät so eingestellt, dass es automatisch alle Faxe empfängt. Das Schaubild unten hilft Ihnen bei der Auswahl des richtigen Modus.

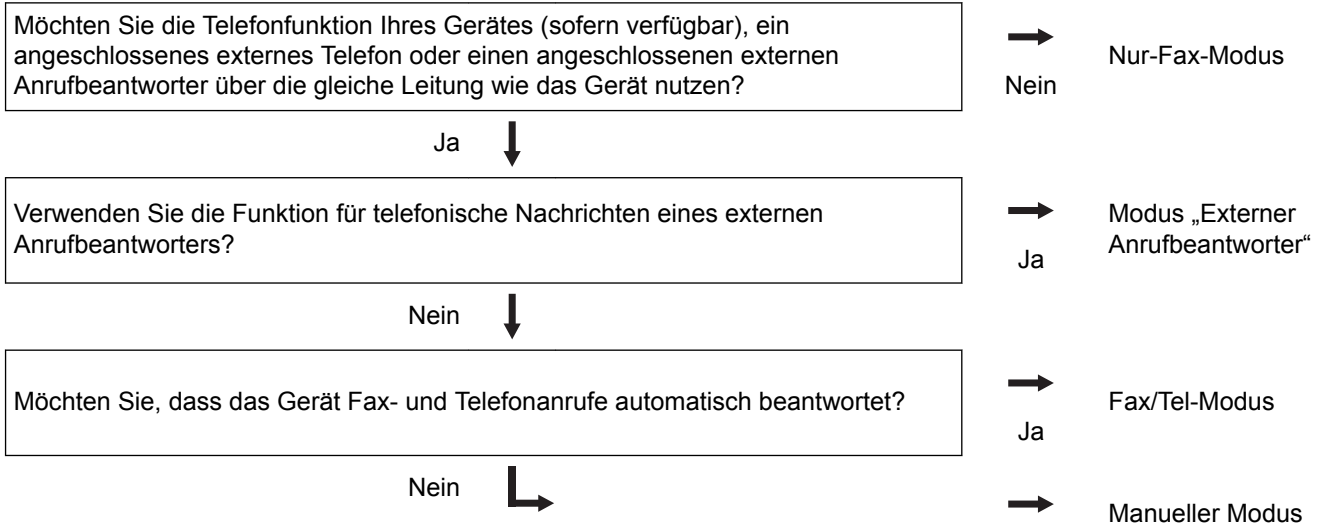



>> [MFC-L2710DN/MFC-L2710DW](#)  
>> [MFC-L2730DW/MFC-L2750DW](#)

### MFC-L2710DN/MFC-L2710DW

1. Drücken Sie  (FAX).
2. Drücken Sie **Menü (Menu)**.
3. Drücken Sie auf ▲ oder ▼, um die Option [Fax] anzuzeigen, und drücken Sie dann **OK**.
4. Drücken Sie auf ▲ oder ▼, um die Option [Empfangseinst.] anzuzeigen, und drücken Sie dann **OK**.
5. Drücken Sie auf ▲ oder ▼, um die Option [Empfangsmodus] anzuzeigen, und drücken Sie dann **OK**.
6. Drücken Sie ▲ oder ▼, um die Option [Nur Fax], [Fax/Tel], [TAD:Anrufbeantw.] oder [Manuell] auszuwählen, und drücken Sie dann **OK**.
7. Drücken Sie **Stopp (Stop/Exit)**.

### MFC-L2730DW/MFC-L2750DW

1. Drücken Sie  [Einstell.] > [Alle Einstell.] > [Fax] > [Empfangseinst.] > [Empfangsmodus].
2. Drücken Sie ▲ oder ▼, um die Option [Nur Fax], [Fax/Tel], [TAD:Anrufbeantw.] oder [Manuell] anzuzeigen, und drücken Sie dann die gewünschte Option.
3. Drücken Sie .

### Zugehörige Informationen

- [Empfangsmoduseinstellungen](#)

- 
- Telefon- und Faxprobleme
-

## Einstellen der Anzahl der Klingeltöne, bevor das Gerät antwortet (Ruftonverzögerung)

Für folgende Modelle: MFC-L2710DN/MFC-L2710DW/MFC-L2730DW/MFC-L2750DW

Wenn jemand Ihr Gerät anruft, hören Sie das normale Telefonklingeln. Die Anzahl der Ruftöne ist in der Option Ruftonverzögerung eingestellt.

- Mit der Einstellung für die Ruftonverzögerung wird festgelegt, nach welcher Anzahl von Klingeltönen das Gerät im Modus Nur Fax oder Fax/Tel antwortet.
- Wenn externe Telefone oder Nebenstellen an dieselbe Leitung angeschlossen sind, wählen Sie die maximale Anzahl Ruftöne.

>> [MFC-L2710DN/MFC-L2710DW](#)

>> [MFC-L2730DW/MFC-L2750DW](#)

### MFC-L2710DN/MFC-L2710DW

1. Drücken Sie  (FAX).
2. Drücken Sie **Menü (Menu)**.
3. Drücken Sie auf **▲** oder **▼**, um die Option [Fax] anzuzeigen, und drücken Sie dann **OK**.
4. Drücken Sie **▲** oder **▼**, um die Option [Empfangseinst.] anzuzeigen, und drücken Sie dann **OK**.
5. Drücken Sie auf **▲** oder **▼**, um die Option [Klingelanzahl] anzuzeigen, und drücken Sie dann **OK**.
6. Drücken Sie **▲** oder **▼**, um die Anzahl der Ruftöne für die Leitung auszuwählen, die zu hören sein sollen, bevor das Gerät antwortet, und drücken Sie dann **OK**.
7. Drücken Sie **Stopp (Stop/Exit)**.



Bei Auswahl von [00] antwortet das Gerät ohne Verzögerung und es ertönt kein Rufton (nur für einige Länder verfügbar).

### MFC-L2730DW/MFC-L2750DW

1. Drücken Sie  [Einstell.] > [Alle Einstell.] > [Fax] > [Empfangseinst.] > [Klingelanzahl].
2. Drücken Sie die Anzahl der Ruftöne, um anzugeben, wie häufig die Leitung klingeln soll, bevor das Gerät den Anruf annimmt.



Bei Auswahl von [0] antwortet das Gerät ohne Verzögerung und es ertönt kein Klingelton (nur für einige Länder verfügbar).

3. Drücken Sie .



### Zugehörige Informationen

- [Empfangsmoduseinstellungen](#)
- [Telefon- und Faxprobleme](#)



## Einstellen der F/T-Klingelzeit (schneller Doppelton)

Für folgende Modelle: MFC-L2710DN/MFC-L2710DW/MFC-L2730DW/MFC-L2750DW

Wenn Sie den Empfangsmodus auf Fax/Tel setzen und es sich bei dem Anruf um ein Fax handelt, empfängt Ihr Gerät es automatisch. Wenn es sich aber um einen Telefonanruf handelt, gibt das Gerät den F/T-Klingelton (schneller Doppelton) so lange aus, wie in der Option F/T-Klingelzeit festgelegt. Wenn Sie das F/T-Klingeln hören, wissen Sie, dass ein Anrufer Sie sprechen möchte.

- Die Funktion F/T-Klingelzeit kann verwendet werden, wenn Sie den Fax/Tel-Modus als Empfangsmodus einstellen.

Da der F/T-Klingelton vom Gerät generiert wird, klingeln Nebenanschlüsse und externe Anschlüsse nicht. Sie können jedoch an allen Telefonanschlüssen Anrufe entgegennehmen.

>> [MFC-L2710DN/MFC-L2710DW](#)

>> [MFC-L2730DW/MFC-L2750DW](#)



### MFC-L2710DN/MFC-L2710DW

1. Drücken Sie  (FAX).
2. Drücken Sie **Menü (Menu)**.
3. Drücken Sie auf **▲** oder **▼**, um die Option [Fax] anzuzeigen, und drücken Sie dann **OK**.
4. Drücken Sie **▲** oder **▼**, um die Option [Empfangseinst.] anzuzeigen, und drücken Sie dann **OK**.
5. Drücken Sie auf **▲** oder **▼**, um die Option [F/T Rufzeit] anzuzeigen, und drücken Sie dann **OK**.
6. Drücken Sie **▲** oder **▼**, um anzuzeigen, wie lang das Gerät klingelt, um Sie darauf hinzuweisen, dass ein Telefonanruf vorliegt, und drücken Sie dann **OK**.
7. Drücken Sie **Stopp (Stop/Exit)**.



Selbst wenn der Anrufer während des Pseudo-/Doppeltons auflegt, wird das Gerät für die eingestellte Dauer weiterklingeln.

### MFC-L2730DW/MFC-L2750DW

1. Drücken Sie  [Einstell.] > [Alle Einstell.] > [Fax] > [Empfangseinst.] > [F/T Rufzeit].
2. Drücken Sie die Option, um festzulegen, wie lang das Gerät klingeln soll, um Sie auf einen Telefonanruf hinzuweisen.
3. Drücken Sie .



Selbst wenn der Anrufer während des Pseudo-/Doppeltons auflegt, wird das Gerät für die eingestellte Dauer weiterklingeln.



### Zugehörige Informationen

- [Empfangsmoduseinstellungen](#)

## Einstellen der Faxerkennung

Für folgende Modelle: MFC-L2710DN/MFC-L2710DW/MFC-L2730DW/MFC-L2750DW

**Faxerkennung ist aktiviert:** Das Gerät empfängt Faxnachrichten automatisch, auch wenn Sie den Anruf beantworten. Wenn auf dem Display [Empfangen] angezeigt wird, oder Sie über den Hörer in der Telefonleitung das Faxgeräusch hören, legen Sie den Hörer einfach wieder auf. Den Rest erledigt das Gerät.

**Faxerkennung ist deaktiviert:** Um ein Fax anzunehmen, nachdem Sie den Faxanruf durch Abnahme des Hörers entgegen genommen haben, drücken Sie die in der folgenden Tabelle erläuterten Tasten. Wenn Sie den Anruf an einem Nebenanschluss <sup>1</sup> oder externen Telefon angenommen haben, drücken Sie \*51.

Zutreffende Modelle	So empfangen Sie ein Fax
MFC-L2710DN/MFC-L2710DW	Start und dann ▼
MFC-L2730DW/MFC-L2750DW	 > Fax Start > Empfangen



- Kann Ihr Gerät bei aktivierter Funktion [Ein] den Faxanruf nicht annehmen, wenn Sie den Hörer an einem externen Telefon oder Nebenanschluss abnehmen, drücken Sie den Code für die Fernaktivierung \*51.
- Wenn das Gerät Faxnachrichten abfängt, die von einem an dieselbe Telefonleitung angeschlossenen Computer versendet werden, setzen Sie die Funktion Faxerkennung auf [Aus].



>> [MFC-L2710DN/MFC-L2710DW](#)

>> [MFC-L2730DW/MFC-L2750DW](#)

### MFC-L2710DN/MFC-L2710DW

1. Drücken Sie  (FAX).
2. Drücken Sie **Menü (Menu)**.
3. Drücken Sie auf ▲ oder ▼, um die Option [Fax] anzuzeigen, und drücken Sie dann **OK**.
4. Drücken Sie ▲ oder ▼, um die Option [Empfangseinst.] anzuzeigen, und drücken Sie dann **OK**.
5. Drücken Sie auf ▲ oder ▼, um die Option [Fax-Erkennung] anzuzeigen, und drücken Sie dann **OK**.
6. Drücken Sie auf ▲ oder ▼, um die Option [Ein] (oder [Aus]) anzuzeigen, und drücken Sie dann **OK**.
7. Drücken Sie **Stopp (Stop/Exit)**.

### MFC-L2730DW/MFC-L2750DW

1. Drücken Sie  [Einstell.] > [Alle Einstell.] > [Fax] > [Empfangseinst.] > [Fax-Erkennung].
2. Drücken Sie [Ein] oder [Aus].
3. Drücken Sie .

### Zugehörige Informationen

- [Empfangsmoduseinstellungen](#)

<sup>1</sup> (Für die Schweiz)

## Verringern der Seitengröße bei einem übergroßen eingehenden Fax

Für folgende Modelle: MFC-L2710DN/MFC-L2710DW/MFC-L2730DW/MFC-L2750DW

Wenn Sie die Funktion zur automatischen Verkleinerung aktivieren, verkleinert das Gerät jede Seite eines eingehenden Faxes so, dass sie auf das Papier passt. Das Gerät verwendet zum Berechnen des Verkleinerungsverhältnisses das Papierformat des Faxes und Ihre Papierformat-Einstellung.



>> [MFC-L2710DN/MFC-L2710DW](#)

>> [MFC-L2730DW/MFC-L2750DW](#)

### MFC-L2710DN/MFC-L2710DW

1. Drücken Sie  (FAX).
2. Drücken Sie **Menü (Menu)**.
3. Drücken Sie auf ▲ oder ▼, um die Option [Fax] anzuzeigen, und drücken Sie dann **OK**.
4. Drücken Sie ▲ oder ▼, um die Option [Empfangseinst.] anzuzeigen, und drücken Sie dann **OK**.
5. Drücken Sie auf ▲ oder ▼, um die Option [Auto Verkl.] anzuzeigen, und drücken Sie dann **OK**.
6. Drücken Sie auf ▲ oder ▼, um die Option [Ein] (oder [Aus]) anzuzeigen, und drücken Sie dann **OK**.
7. Drücken Sie **Stopp (Stop/Exit)**.

### MFC-L2730DW/MFC-L2750DW

1. Drücken Sie  [Einstell.] > [Alle Einstell.] > [Fax] > [Empfangseinst.] > [Auto Verkl.].
2. Drücken Sie [Ein] oder [Aus].
3. Drücken Sie .

### Zugehörige Informationen

- [Empfangsmoduseinstellungen](#)

## Einstellen von Beidseitiger Druck für empfangene Faxdokumente

Für folgende Modelle: MFC-L2710DN/MFC-L2710DW/MFC-L2730DW/MFC-L2750DW

Ihr Gerät druckt empfangene Faxe auf beiden Seiten des Papiers aus, wenn [Duplex] auf [Ein] gesetzt ist.

- Verwenden Sie für diese Funktion Papier im A4-Format (60 bis 105 g/m<sup>2</sup>).
- Wenn der beidseitige Druck aktiviert ist, werden eingehende Faxe automatisch so verkleinert, dass sie auf das Papier in der Papierkassette passen.



>> [MFC-L2710DN/MFC-L2710DW](#)

>> [MFC-L2730DW/MFC-L2750DW](#)

### MFC-L2710DN/MFC-L2710DW

1. Drücken Sie  (FAX).
2. Drücken Sie **Menü (Menu)**.
3. Drücken Sie auf ▲ oder ▼, um die Option [Fax] anzuzeigen, und drücken Sie dann **OK**.
4. Drücken Sie ▲ oder ▼, um die Option [Empfangseinst.] anzuzeigen, und drücken Sie dann **OK**.
5. Drücken Sie auf ▲ oder ▼, um die Option [Duplex] anzuzeigen, und drücken Sie dann **OK**.
6. Drücken Sie auf ▲ oder ▼, um die Option [Ein] (oder [Aus]) anzuzeigen, und drücken Sie dann **OK**.
7. Drücken Sie **Stopp (Stop/Exit)**.

### MFC-L2730DW/MFC-L2750DW

1. Drücken Sie  [Einstell.] > [Alle Einstell.] > [Fax] > [Empfangseinst.] > [Duplex].
2. Drücken Sie [Ein] oder [Aus].
3. Drücken Sie .

### Zugehörige Informationen

- [Empfangsmoduseinstellungen](#)

## Einrichten des Faxempfang-Stempels

Für folgende Modelle: MFC-L2710DN/MFC-L2710DW/MFC-L2730DW/MFC-L2750DW

Das Gerät kann Datum und Uhrzeit des Faxeingangs auf die jeweils eingegangenen Faxseiten drucken (Position: oben Mitte).

- Stellen Sie sicher, dass auf dem Gerät das aktuelle Datum und die aktuelle Uhrzeit eingestellt sind.



>> [MFC-L2710DN/MFC-L2710DW](#)

>> [MFC-L2730DW/MFC-L2750DW](#)

### MFC-L2710DN/MFC-L2710DW

1. Drücken Sie  (FAX).
2. Drücken Sie **Menü (Menu)**.
3. Drücken Sie auf **▲** oder **▼**, um die Option [Fax] anzuzeigen, und drücken Sie dann **OK**.
4. Drücken Sie **▲** oder **▼**, um die Option [Empfangseinst.] anzuzeigen, und drücken Sie dann **OK**.
5. Drücken Sie auf **▲** oder **▼**, um die Option [Faxempfang-Stempel] anzuzeigen, und drücken Sie dann **OK**.
6. Drücken Sie auf **▲** oder **▼**, um die Option [Ein] (oder [Aus]) anzuzeigen, und drücken Sie dann **OK**.
7. Drücken Sie **Stopp (Stop/Exit)**.

### MFC-L2730DW/MFC-L2750DW

1. Drücken Sie  [Einstell.] > [Alle Einstell.] > [Fax] > [Empfangseinst.] > [Faxempfang-Stempel].
2. Drücken Sie [Ein] oder [Aus].
3. Drücken Sie .

### Zugehörige Informationen

- [Empfangsmoduseinstellungen](#)

## Empfangen eines Faxdokuments am Ende eines Telefongesprächs

Für folgende Modelle: MFC-L2710DN/MFC-L2710DW/MFC-L2730DW/MFC-L2750DW

Wenn Sie mit dem an Ihr Brother-Gerät angeschlossenes Telefon telefonieren und der Gesprächspartner ebenfalls mit einem Telefon spricht, das an sein Faxgerät angeschlossen ist, kann Ihnen der Gesprächspartner ein Fax senden, bevor aufgelegt wird.

Der automatische Vorlageneinzug (ADF) des Geräts muss leer sein.

>> [MFC-L2710DN/MFC-L2710DW](#)

>> [MFC-L2730DW/MFC-L2750DW](#)

### MFC-L2710DN/MFC-L2710DW

1. Bitten Sie die andere Partei, ein Dokument in ihr Gerät einzulegen und die Start- oder Senden-Schaltfläche zu drücken.
2. Wenn Sie CNG-Töne hören (Töne, die sich langsam wiederholen), drücken Sie **Start**.
3. Drücken Sie **▼**, um ein Fax zu empfangen.
4. Legen Sie den externen Hörer wieder auf.

### MFC-L2730DW/MFC-L2750DW

1. Bitten Sie die andere Partei, ein Dokument in ihr Gerät einzulegen und die Start- oder Senden-Schaltfläche zu drücken.
2. Wenn Sie CNG-Töne hören (Töne, die sich langsam wiederholen), drücken Sie [Fax Start].



- Wenn das Display im Energiesparmodus dunkel ist, berühren Sie es, um [Fax Start] anzuzeigen.
- Wenn das Gerät sich in der automatischen Wahlwiederholung befindet, warten Sie, bis der Vorgang abgeschlossen ist, und versuchen Sie es erneut.

3. Drücken Sie [Empfangen], um ein Fax zu empfangen.
4. Legen Sie den externen Hörer wieder auf.

### Zugehörige Informationen

- [Empfangsmoduseinstellungen](#)

## Registrieren einer Nummer in der Blockiert-Liste

Für folgende Modelle: MFC-L2710DN/MFC-L2710DW/MFC-L2730DW/MFC-L2750DW

Wenn Sie von bestimmten Nummern keine Faxe oder Anrufe erhalten möchten, registrieren Sie die Nummern in der Liste blockierter Anrufer. Das Gerät kann bis zu 100 Fax- oder Telefonnummern aus dem Anrufererkennungsspeicher registrieren.

- Sie müssen die Anrufererkennung bei der örtlichen Telefongesellschaft aktivieren.
  - Die Nummer, die Sie registrieren möchten, muss im Anrufererkennungsspeicher gespeichert sein.
- Die Anrufererkennungsfunktion steht nicht in allen Ländern zur Verfügung.

>> [MFC-L2710DN/MFC-L2710DW](#)

>> [MFC-L2730DW/MFC-L2750DW](#)

### MFC-L2710DN/MFC-L2710DW

1. Drücken Sie  (FAX).
  2. Drücken Sie **Menü (Menu)**.
  3. Drücken Sie auf ▲ oder ▼, um die Option [Fax] anzuzeigen, und drücken Sie dann **OK**.
  4. Drücken Sie auf ▲ oder ▼, um die Option [Anti-Spam-Fax] anzuzeigen, und drücken Sie dann **OK**.
  5. Drücken Sie auf ▲ oder ▼, um die Option [Anmelden] anzuzeigen, und drücken Sie dann **OK**.
- Das Gerät zeigt die Nummern im Anrufererkennungsspeicher an.



- Um die Nummer zu löschen, drücken Sie ▲ und dann **OK**.
- Um die Liste der blockierten Nummern zu drucken, wählen Sie [Bericht drucken] aus und drücken Sie dann **OK**. Folgen Sie den Menüs auf dem Bildschirm.

6. Drücken Sie ▲ oder ▼, um die gewünschte Nummer anzuzeigen, und drücken Sie dann **OK**.
7. Drücken Sie ▲, um die Nummer zu registrieren.



Um zurückzukehren, ohne die Nummer zu registrieren, drücken Sie ▼.

8. Drücken Sie **Stopp (Stop/Exit)**.

### MFC-L2730DW/MFC-L2750DW

1. Drücken Sie  [Einstell.] > [Alle Einstell.] > [Fax] > [Anti-Spam-Fax].
2. Drücken Sie [Anmelden].



- Um die Nummer zu löschen, wählen Sie [Löschen] aus und drücken Sie dann [OK].
- Um die Liste der blockierten Nummern zu drucken, drücken Sie [Ausdrucke] und befolgen Sie dann die Menüs auf dem Bildschirm.

3. Drücken Sie ▲ oder ▼, um die gewünschte Nummer anzuzeigen, und drücken Sie dann auf die Nummer.
4. Drücken Sie [Ja].
5. Drücken Sie .



## Zugehörige Informationen

- Empfangsmoduseinstellungen



## Speicherempfangsoptionen

Verwenden Sie die Speicherempfangsoptionen, um eingehende Faxe bei Abwesenheit weiterzuleiten. Es kann jeweils nur eine der Speicherempfangsoptionen verwendet werden.

Der Speicherempfang kann wie folgt eingestellt werden:

- Fax-Weiterleitung
  - Faxspeicherung
  - PC-Faxempfang
  - Aus
- 
- Weiterleiten eingehender Faxe an ein anderes Gerät
  - Speichern eingehender Faxe im Gerätespeicher
  - Ändern der Speicherempfangsoptionen
  - Ausschalten des Speicherempfangs
  - Drucken von Faxdokumenten aus dem Gerätespeicher
  - Verwenden des PC-Faxempfangs zum Übertragen empfangener Faxe auf Ihren Computer (nur Windows®)

## Weiterleiten eingehender Faxe an ein anderes Gerät

Für folgende Modelle: MFC-L2710DN/MFC-L2710DW/MFC-L2730DW/MFC-L2750DW

Verwenden Sie die Funktion zur Fax-Weiterleitung, um eingehende Faxe automatisch an ein anderes Gerät weiterzuleiten.

>> [MFC-L2710DN/MFC-L2710DW](#)

>> [MFC-L2730DW/MFC-L2750DW](#)

### MFC-L2710DN/MFC-L2710DW

1. Drücken Sie **Menü (Menu)**.
2. Drücken Sie auf **▲** oder **▼**, um die Option [Fax] anzuzeigen, und drücken Sie dann **OK**.
3. Drücken Sie **▲** oder **▼**, um die Option [Speicherempf.] anzuzeigen, und drücken Sie dann **OK**.
4. Drücken Sie auf **▲** oder **▼**, um die Option [Weiterl./Speich] anzuzeigen, und drücken Sie dann **OK**.
5. Drücken Sie auf **▲** oder **▼**, um die Option [Fax weiterleiten] anzuzeigen, und drücken Sie dann **OK**.  
Sie werden im Display gebeten, die Faxnummer einzugeben, an die Ihre Faxe weitergeleitet werden sollen.
6. Geben Sie die Weiterleitungsnummer über die Zifferntasten (bis zu 20 Stellen), eine Zielwahlnummer oder  und den dreistelligen Code ein, und drücken Sie dann **OK**.



- Wenn Sie eine Gruppe unter einer Zielwahltaaste oder einem Kurzwahlcode speichern, werden die Faxe an mehrere Faxnummern weitergeleitet.

7. Drücken Sie **▲** oder **▼**, um für die Sicherungsdruckeinstellung Ein oder Aus zu wählen.
8. Drücken Sie **Stopp (Stop/Exit)**.

### MFC-L2730DW/MFC-L2750DW

1. Drücken Sie  [Einstell.] > [Alle Einstell.] > [Fax] > [Empfangseinst.] > [Speicherempf.].
2. Drücken Sie [Fax weiterleiten].
3. Sie haben die folgenden Möglichkeiten:
  - Drücken Sie [Manuell], um die Weiterleitungsfaxnummer (bis zu 20 Stellen) über das Display einzugeben.  
Drücken Sie [OK].
  - Drücken Sie [Adressbuch].  
Drücken Sie **▲** oder **▼**, um die Zielfaxnummer anzuzeigen, an die Sie Ihre Faxe weiterleiten möchten.  
Drücken Sie die gewünschte Faxnummer.

## HINWEIS

- Drücken Sie [Kontrolldr.: Ein] oder [Kontrolldr.: Aus]. Wenn Sie [Kontrolldr.: Ein] wählen, druckt das Gerät auch eine Kopie der empfangenen Faxe am Gerät aus.

4. Drücken Sie .



### Zugehörige Informationen

- [Speicherempfangsoptionen](#)

## Speichern eingehender Faxe im Gerätespeicher

Für folgende Modelle: MFC-L2710DN/MFC-L2710DW/MFC-L2730DW/MFC-L2750DW

Verwenden Sie die Funktion zur Faxspeicherung, um eingehende Faxe im Gerät zu speichern. Rufen Sie die gespeicherten Faxnachrichten mit den Fernabfrage-Befehlen von dem Faxgerät ab, wenn Sie sich an einem anderen Ort befinden. Das Gerät druckt eine Sicherungskopie jeder gespeicherten Faxnachricht.

>> [MFC-L2710DN/MFC-L2710DW](#)

>> [MFC-L2730DW/MFC-L2750DW](#)

### MFC-L2710DN/MFC-L2710DW

1. Drücken Sie **Menü (Menu)**.
2. Drücken Sie auf **▲** oder **▼**, um die Option [Fax] anzuzeigen, und drücken Sie dann **OK**.
3. Drücken Sie **▲** oder **▼**, um die Option [Speicherempf.] anzuzeigen, und drücken Sie dann **OK**.
4. Drücken Sie auf **▲** oder **▼**, um die Option [Weiterl/Speich] anzuzeigen, und drücken Sie dann **OK**.
5. Drücken Sie auf **▲** oder **▼**, um die Option [Fax speichern] anzuzeigen, und drücken Sie dann **OK**.
6. Drücken Sie **Stopp (Stop/Exit)**.

### MFC-L2730DW/MFC-L2750DW

1. Drücken Sie  [Einstell.] > [Alle Einstell.] > [Fax] > [Empfangseinst.] > [Speicherempf.].
2. Drücken Sie die Option [Fax speichern].

## HINWEIS

- Drücken Sie [Kontrolldr.: Ein] oder [Kontrolldr.: Aus]. Wenn Sie [Kontrolldr.: Ein] wählen, druckt das Gerät auch eine Kopie der empfangenen Faxe aus. (Nur bei bestimmten Modellen verfügbar)

3. Drücken Sie .

## Zugehörige Informationen

- [Speicherempfangsoptionen](#)

## Ändern der Speicherempfangsoptionen

Für folgende Modelle: MFC-L2710DN/MFC-L2710DW/MFC-L2730DW/MFC-L2750DW

- >> [MFC-L2710DN/MFC-L2710DW](#)
- >> [MFC-L2730DW/MFC-L2750DW](#)

### MFC-L2710DN/MFC-L2710DW

Wenn im Speicher Ihres Geräts Faxe gespeichert sind und Sie eine der Speicherempfangsoptionen ändern, wird im Display eine der folgenden Fragen angezeigt:

**Wenn empfangene Faxdokumente bereits gedruckt wurden, erscheint im Display [Alle Faxe löschen?]**

- Sie haben die folgenden Möglichkeiten:
  - Wenn Sie ▲ drücken, werden die Faxdokumente im Speicher gelöscht, bevor sich die Einstellung ändert.
  - Wenn Sie ▼ drücken, werden die Faxdokumente im Speicher nicht gelöscht und die Einstellung bleibt unverändert.

**Wenn sich noch nicht gedruckte Faxdokumente im Speicher befinden, erscheint im Display [Alle Faxe drucken?]**

- Sie haben die folgenden Möglichkeiten:
  - Wenn Sie ▲ drücken, werden die Faxe im Speicher gedruckt, bevor die Einstellung geändert wird. Wenn bereits ein Kontrolldruck angefertigt wurde, wird das Fax nicht noch einmal ausgedruckt.
  - Wenn Sie ▼ drücken, werden die Faxdokumente im Speicher nicht gedruckt, und die Einstellung bleibt unverändert.

**Wenn sich noch empfangene Faxdokumente im Speicher des Geräts befinden, während Sie von einer anderen Option ([PC Faxempfang] oder [Fax weiterleiten]) zur Option [Fax speichern] wechseln.**

- Wählen Sie [USB>] oder (in einem Netzwerk) den Namen des Computers, und drücken Sie dann **OK**.  
Im Display erscheint:  
[Fax an PC send. ?]
  - Wenn Sie ▲ drücken, werden die Faxdokumente im Speicher an den Computer gesendet, bevor sich die Einstellung ändert. Es erscheint die Frage, ob Sie den Kontrolldruck einschalten möchten.
  - Wenn Sie ▼ drücken, werden die Faxdokumente im Speicher nicht gelöscht und die Einstellung bleibt unverändert.

### MFC-L2730DW/MFC-L2750DW

Wenn sich im Speicher Ihres Geräts empfangene Faxe befinden und Sie die Fernabfragefunktionen ändern, wird im Display eine der folgenden Fragen angezeigt:

**Wenn empfangene Faxdokumente bereits gedruckt wurden, erscheint im Display [Alle Dokumente löschen?]**

- Sie haben die folgenden Möglichkeiten:
  - Wenn Sie [Ja] drücken, werden die Faxdokumente im Speicher gelöscht, bevor sich die Einstellung ändert.
  - Wenn Sie [Nein] drücken, werden die Faxdokumente im Speicher nicht gelöscht und die Einstellung bleibt unverändert.

**Wenn sich noch nicht gedruckte Faxdokumente im Speicher des Geräts befinden, erscheint im Display [Alle Faxe drucken?]**

- Sie haben die folgenden Möglichkeiten:
  - Wenn Sie [Ja] drücken, werden die Faxdokumente im Speicher gedruckt, bevor sich die Einstellung ändert.

- 
- Wenn Sie [Nein] drücken, werden die Faxdokumente im Speicher nicht gedruckt, und die Einstellung bleibt unverändert.

**Wenn sich noch empfangene Faxdokumente im Speicher des Geräts befinden, während Sie von einer anderen Option ([PC Faxempfang] oder [Fax weiterleiten]) zur Option [Fax speichern] wechseln.**

- Drücken Sie [<USB>] oder (in einem Netzwerk) den Namen des Computers, und drücken Sie dann [OK]. Es erscheint die Frage, ob Sie den Kontrolldruck einschalten möchten.

Im Display erscheint:

[Fax an PC send. ?]

- Wenn Sie [Ja] drücken, werden die Faxdokumente im Speicher an den Computer gesendet, bevor sich die Einstellung ändert.
- Wenn Sie [Nein] drücken, werden die Faxdokumente im Speicher nicht gelöscht und die Einstellung bleibt unverändert.



## Zugehörige Informationen

- [Speicherempfangsoptionen](#)
-

## Ausschalten des Speicherempfangs

Für folgende Modelle: MFC-L2710DN/MFC-L2710DW/MFC-L2730DW/MFC-L2750DW

Schalten Sie den Speicherempfang aus, wenn das Gerät keine eingehenden Faxe speichern oder übertragen soll.

>> [MFC-L2710DN/MFC-L2710DW](#)

>> [MFC-L2730DW/MFC-L2750DW](#)

### MFC-L2710DN/MFC-L2710DW

1. Drücken Sie **Menü (Menu)**.
2. Drücken Sie auf **▲** oder **▼**, um die Option [Fax] anzuzeigen, und drücken Sie dann **OK**.
3. Drücken Sie **▲** oder **▼**, um die Option [Speicherempf.] anzuzeigen, und drücken Sie dann **OK**.
4. Drücken Sie auf **▲** oder **▼**, um die Option [Weiterl/Speich] anzuzeigen, und drücken Sie dann **OK**.
5. Drücken Sie auf **▲** oder **▼**, um die Option [Aus] anzuzeigen, und drücken Sie dann **OK**.



Wenn sich im Gerätespeicher noch empfangene Faxe befinden, werden im Display Optionen angezeigt.

6. Drücken Sie **Stopp (Stop/Exit)**.

### MFC-L2730DW/MFC-L2750DW

1. Drücken Sie  [Einstell.] > [Alle Einstell.] > [Fax] > [Empfangseinst.] > [Speicherempf.].
2. Drücken Sie [Aus].



Wenn sich im Gerätespeicher noch empfangene Faxe befinden, werden im Display Optionen angezeigt.

3. Drücken Sie .

### Zugehörige Informationen

- [Speicherempfangsoptionen](#)

## Drucken von Faxdokumenten aus dem Gerätespeicher

Für folgende Modelle: MFC-L2710DN/MFC-L2710DW/MFC-L2730DW/MFC-L2750DW

Wenn Sie [Fax speichern] wählen, können Sie ein Fax aus dem Speicher ausdrucken, wenn Sie sich am Gerät befinden.

>> [MFC-L2710DN/MFC-L2710DW](#)

>> [MFC-L2730DW/MFC-L2750DW](#)

### MFC-L2710DN/MFC-L2710DW

1. Drücken Sie **Menü (Menu)**.
2. Drücken Sie auf **▲** oder **▼**, um die Option [Fax] anzuzeigen, und drücken Sie dann **OK**.
3. Drücken Sie **▲** oder **▼**, um die Option [Speicherempf.] anzuzeigen, und drücken Sie dann **OK**.
4. Drücken Sie auf **▲** oder **▼**, um die Option [Fax drucken] anzuzeigen, und drücken Sie dann **OK**.
5. Drücken Sie **Start**.
6. Drücken Sie **Stopp (Stop/Exit)**.

### MFC-L2730DW/MFC-L2750DW

1. Drücken Sie  [Einstell.] > [Alle Einstell.] > [Fax] > [Fax drucken].
2. Drücken Sie [Ja].

### Zugehörige Informationen

- [Speicherempfangsoptionen](#)
- [Fehler- und Wartungsmeldungen](#)

## Verwenden des PC-Faxempfangs zum Übertragen empfangener Faxe auf Ihren Computer (nur Windows®)

Für folgende Modelle: MFC-L2710DN/MFC-L2710DW/MFC-L2730DW/MFC-L2750DW

Wenn Sie die Funktion PC-Fax-Empfang einschalten, speichert das Gerät die eingehenden Faxdokumente im Speicher des Geräts und sendet sie automatisch an Ihren Computer. Verwenden Sie dann Ihren Computer, um diese Faxdokumente anzuzeigen und zu speichern.

Um empfangene Faxe zum Computer zu übertragen, muss die Software für den PC-Faxempfang auf dem Computer gestartet sein.

Auch wenn der Computer ausgeschaltet ist (z. B. nachts oder am Wochenende) empfängt das Gerät Ihre Faxe und speichert sie im Gerätespeicher.

Wenn Sie den Computer einschalten und die PC-FAX-Empfangssoftware ausgeführt wird, überträgt das Gerät Ihre Faxe automatisch auf den Computer.

Wenn Sie [Kontrollldr.: Ein] ausgewählt haben, druckt das Gerät auch das Fax.

>> [MFC-L2710DN/MFC-L2710DW](#)

>> [MFC-L2730DW/MFC-L2750DW](#)

### MFC-L2710DN/MFC-L2710DW

1. Drücken Sie  (FAX).
2. Drücken Sie **Menü (Menu)**.
3. Drücken Sie auf **▲** oder **▼**, um die Option [Fax] anzuzeigen, und drücken Sie dann **OK**.
4. Drücken Sie **▲** oder **▼**, um die Option [Speicherempf.] anzuzeigen, und drücken Sie dann **OK**.
5. Drücken Sie auf **▲** oder **▼**, um die Option [PC Faxempfang] anzuzeigen, und drücken Sie dann **OK**.



- PC-FAX-Empfang ist für Mac-Betriebssysteme nicht verfügbar.
- Wenn eine Fehlermeldung angezeigt wird und das Gerät die Faxe im Speicher nicht drucken kann, können Sie Ihre Faxe mit dieser Einstellung auf Ihren Computer übertragen.

6. Drücken Sie **▲** oder **▼**, um [Ein] anzuzeigen, und drücken Sie dann **OK**.
7. Drücken Sie **OK**.
8. Drücken Sie **▲** oder **▼**, um [<USB>] oder den Computernamen anzuzeigen, und drücken Sie dann **OK**.
9. Drücken Sie **▲** oder **▼**, um [Ein] oder [Aus] für die Sicherungsdruck-Einstellung anzuzeigen, und drücken Sie dann **OK**.
10. Drücken Sie **Stopp (Stop/Exit)**.

### MFC-L2730DW/MFC-L2750DW

1. Drücken Sie  [Einstell.] > [Alle Einstell.] > [Fax] > [Empfangseinst.] > [PC Faxempfang].
2. Drücken Sie [Ein].



- PC-FAX-Empfang ist für Mac-Betriebssysteme nicht verfügbar.
- Wenn eine Fehlermeldung angezeigt wird und das Gerät die Faxe im Speicher nicht drucken kann, können Sie Ihre Faxe mit dieser Einstellung auf Ihren Computer übertragen.

3. Drücken Sie [OK].



- 
4. Drücken Sie [**<USB>**] oder den Namen des Computers, auf dem Sie Faxe empfangen möchten, wenn Sie in einem Netzwerk arbeiten, und drücken Sie dann [**OK**].
  5. Drücken Sie [**Kontrolldr.: Ein**] oder [**Kontrolldr.: Aus**].
  6. Drücken Sie .



## **Zugehörige Informationen**

- [Speicherempfangsoptionen](#)
-

## Faxfernabfrage

Verwenden Sie die Fernabfrage, um das Gerät mit jedem Telefon mit Tonwahl oder von einem anderen Faxgerät aus anzurufen, und verwenden Sie dann den Zugangscode und die Fernabfrage-Befehle, um die Faxe an ein anderes Faxgerät zu übergeben.

- [Einstellen eines Fernzugriffcodes](#)
- [Verwenden des Fernzugriffcodes](#)
- [Fernabrufbefehle](#)
- [Weiterleiten von Faxen über eine Fernverbindung](#)
- [Ändern der Faxweiterleitungsnummer](#)

## Einstellen eines Fernzugriffcodes

Für folgende Modelle: MFC-L2710DN/MFC-L2710DW/MFC-L2730DW/MFC-L2750DW

Legen Sie einen Remote-Zugangscod für Ihr Brother-Geräts fest, um darauf zuzugreifen und es zu steuern, auch wenn Sie sich an einem anderen Ort befinden.

Bevor Sie die Funktionen für den Fernzugang und -abruf verwenden können, müssen Sie Ihren eigenen Code einrichten. Als Standardcode ist der inaktive Code (---\*) werksseitig voreingestellt.

>> [MFC-L2710DN/MFC-L2710DW](#)

>> [MFC-L2730DW/MFC-L2750DW](#)

### MFC-L2710DN/MFC-L2710DW

1. Drücken Sie **Menü (Menu)**.
2. Drücken Sie auf **▲** oder **▼**, um die Option [Fax] anzuzeigen, und drücken Sie dann **OK**.
3. Drücken Sie **▲** oder **▼**, um die Option [Speicherempf.] anzuzeigen, und drücken Sie dann **OK**.
4. Drücken Sie auf **▲** oder **▼**, um die Option [Zugangscod] anzuzeigen, und drücken Sie dann **OK**.
5. Geben Sie über die Zifferntasten einen dreistelligen Code ein, der die Zahlen **0** bis **9**, **\*** oder **#** enthalten kann, und drücken Sie **OK**.



- Um Ihren Code inaktiv zu setzen, drücken Sie **Storno (Clear)**. Hiermit wird der dreistellige Code in diesem Schritt gelöscht. Drücken Sie anschließend **OK**.
- Das voreingestellte \* kann nicht geändert werden.
- Verwenden Sie NICHT den gleichen Code, den Sie als Fernaktivierungscode (\*51) oder Ferndeaktivierungs-Code (#51)<sup>1</sup>

6. Drücken Sie **Stopp (Stop/Exit)**.

### MFC-L2730DW/MFC-L2750DW

1. Drücken Sie  [Einstell.] > [Alle Einstell.] > [Fax] > [Zugangscod].
2. Geben Sie über das Display einen dreistelligen Code ein, der die Zahlen [0] bis [9], [\*] oder [#] enthalten kann, und drücken Sie dann [OK]. (Das voreingestellte Sternchen „\*“ kann nicht geändert werden.)



- Verwenden Sie NICHT den gleichen Code, den Sie als Fernaktivierungscode (\*51) oder Ferndeaktivierungs-Code<sup>2</sup> (#51) verwenden.
- Um Ihren Code inaktiv zu setzen, halten Sie  gedrückt. Die inaktive Einstellung (---\*) wird wiederhergestellt. Drücken Sie [OK].

3. Drücken Sie .

### Zugehörige Informationen

- [Faxfernabfrage](#)

<sup>1</sup> Für die Schweiz

<sup>2</sup> Für die Schweiz

## Verwenden des Fernzugriffcodes

**Für folgende Modelle:** MFC-L2710DN/MFC-L2710DW/MFC-L2730DW/MFC-L2750DW

1. Wählen Sie Ihre Faxnummer von einem Telefon oder einem anderen Faxgerät mittels Tonwahl.
2. Wenn Ihr Gerät antwortet, geben Sie sofort Ihren Fernzugriffcode (drei Stellen gefolgt von \*) ein.
3. Das Gerät gibt ein Tonsignal aus, wenn es Nachrichten empfangen hat:
  - Ein langer Piepton -- Faxnachrichten
  - Kein Piepton -- Keine Nachrichten
4. Wenn das Gerät zwei kurze Pieptöne ausgibt, geben Sie einen Befehl ein.
  - Das Gerät legt auf, wenn Sie länger als 30 Sekunden warten, bis Sie einen Befehl eingeben.
  - Das Gerät gibt drei Pieptöne aus, wenn Sie einen ungültigen Befehl eingeben.
5. Drücken Sie 9 0, um das Gerät zurückzusetzen, wenn Sie den Vorgang abgeschlossen haben.
6. Legen Sie auf.
  - Diese Funktion ist in einigen Ländern möglicherweise nicht verfügbar oder wird nicht durch Ihre Telefongesellschaft vor Ort unterstützt.



### Zugehörige Informationen

- [Faxfernabfrage](#)

## Fernabrufbefehle

Für folgende Modelle: MFC-L2710DN/MFC-L2710DW/MFC-L2730DW/MFC-L2750DW

Mithilfe der Fernabfrage-Befehle in dieser Tabelle können Sie auf Faxbefehle und -optionen zugreifen, wenn Sie sich nicht am Brother-Gerät befinden. Wenn Sie das Gerät angerufen und den Zugangscode (drei Ziffern gefolgt von \*) eingegeben haben, werden Sie durch zwei kurze Töne aufgefordert, einen Fernabfrage-Befehl (Spalte 1) gefolgt von einer der Optionen (Spalte 2) für diesen Befehl einzugeben.

Fernbefehle	Optionen	Vorgangsdetails
95	<b>Ändern der Einstellungen für Faxweiterleitung oder Faxspeicher</b>	
	1 AUS	Sie können <i>Aus</i> wählen, nachdem Sie alle Nachrichten abgerufen oder gelöscht haben.
	2 Faxweiterleitung	Ein langer Ton bedeutet, dass die Änderung angenommen wurde. Wenn Sie drei kurze Töne hören, kann die Änderung nicht vorgenommen werden, weil etwas nicht eingerichtet wurde (beispielsweise ist keine Nummer für die Faxweiterleitung registriert). Sie können eine Nummer für die Faxweiterleitung registrieren, indem Sie 4 eingeben. Nach dem Registrieren der Nummer funktioniert die Faxweiterleitung.
	4 Faxweiterleitungsnummer	
	6 Faxspeicher	
96	<b>Abrufen eines Faxes</b>	
	2 Abrufen aller Faxe	Geben Sie die Faxnummer eines Remote-Faxgeräts ein, das gespeicherte Faxnachrichten empfangen soll.
	3 Faxe aus Speicher löschen	Wenn Sie einen langen Ton hören, wurden Faxnachrichten aus dem Speicher gelöscht.
97	<b>Überprüfen des Empfangsstatus</b>	
	1 Fax	Überprüfen Sie, ob das Gerät Faxe empfangen hat. Wenn ja, hören Sie einen langen Ton. Wenn nein, hören Sie drei kurze Töne.
98	<b>Ändern des Empfangsmodus</b>	
	1 Externer Anrufbeantworter	Ein langer Ton bedeutet, dass die Änderung angenommen wurde.
	2 Fax/Tel	
3 Nur Fax		
90	<b>Beenden</b>	Drücken Sie <b>9 0</b> , um den Fernabruf zu beenden. Warten Sie, bis ein langer Ton zu hören ist, und legen Sie dann auf.



### Zugehörige Informationen

- [Faxfernabfrage](#)

## Weiterleiten von Faxen über eine Fernverbindung

Für folgende Modelle: MFC-L2710DN/MFC-L2710DW/MFC-L2730DW/MFC-L2750DW

Rufen Sie Ihr Brother-Gerät von einem Tonwahl-Telefon oder einem Faxgerät aus an, um eingehende Faxe an ein anderes Gerät weiterzuleiten.

Sie müssen die Faxspeicherung aktivieren, um diese Funktion zu nutzen.

1. Wählen Sie Ihre Faxnummer.
2. Wenn Ihr Gerät antwortet, geben Sie Ihren Fernzugriffscode (drei Stellen gefolgt von \*) ein. Wenn Sie einen langen Piepton hören, haben Sie Nachrichten.
3. Wenn Sie zwei kurze Pieptöne hören, drücken sie 9 6 2.
4. Warten Sie auf den langen Piepton, und geben Sie dann über die Zifferntasten die Nummer des Faxgerätes ein, auf das Sie Ihr Faxnachrichten gesendet haben möchten, gefolgt von ## (bis zu 20 Stellen).



Sie können \* und # nicht als Wählnummern verwenden. Drücken Sie jedoch #, wenn Sie eine Pause einfügen möchten.

5. Wenn Sie den Signalton des Gerätes hören, legen Sie auf. Das Gerät ruft nun das andere Faxgerät an und sendet die empfangenen Faxe.



### Zugehörige Informationen

- [Faxfernabfrage](#)

## Ändern der Faxweiterleitungsnummer

Für folgende Modelle: MFC-L2710DN/MFC-L2710DW/MFC-L2730DW/MFC-L2750DW

Sie können die Faxweiterleitungsnummer von einem anderen Tonwahl-Telefon oder Faxgerät ändern.

1. Wählen Sie Ihre Faxnummer.
2. Wenn Ihr Gerät antwortet, geben Sie Ihren Fernzugriffscod (drei Stellen gefolgt von \*) ein. Wenn Sie einen langen Piepton hören, haben Sie Nachrichten.
3. Wenn Sie zwei kurze Pieptöne hören, drücken sie 9 5 4.
4. Warten Sie auf den langen Piepton, geben Sie über die Zifferntasten die neue Nummer (bis zu 20 Stellen) des Faxgerätes ein, auf das Sie Ihr Faxnachrichten gesendet haben möchten, und geben Sie dann ## ein. Sie hören einen langen Piepton.



Sie können \* und # nicht als Wählnummern verwenden. Drücken Sie jedoch #, wenn Sie eine Pause einfügen möchten.

5. Wenn Sie zwei kurze Pieptöne hören, drücken Sie 9 0, um den Fernzugang zu stoppen, wenn Sie fertig sind.
6. Wenn Sie den Signalton des Gerätes hören, legen Sie auf.



### Zugehörige Informationen

- [Faxfernabfrage](#)

## Sprachbetrieb und Faxnummern

- Sprachsteuerungen
- Speichern von Faxnummern
- Wählen einer Nummer über die Zielwahl
- Wählen einer Nummer über Kurzwahl
- Einrichten von Gruppen für das Rundsenden
- Kombinieren von Adressbuchnummern



## **Sprachsteuerungen**

- [Annehmen eines Sprachanrufs im Fax/Tel-Empfangsmodus](#)

## Annehmen eines Sprachanrufs im Fax/Tel-Empfangsmodus

Für folgende Modelle: MFC-L2710DN/MFC-L2710DW/MFC-L2730DW/MFC-L2750DW

Wenn sich das Gerät im Fax/Tel-Empfangsmodus befindet, gibt das Gerät den F/T-Klingelton (schneller Doppelton) aus, um Sie auf einen Sprachanruf aufmerksam zu machen, den Sie annehmen müssen.

Wenn Sie am Gerät sind, heben Sie den Hörer des externen Telefons ab und drücken Sie zum Annehmen die Taste in der folgenden Tabelle:

Zutreffende Modelle	Annehmen eines Sprachanrufs
MFC-L2710DN/MFC-L2710DW	Telefon (Tel/R)
MFC-L2730DW/MFC-L2750DW	Einzug

Wenn Sie sich an einem externen parallelen Telefon befinden <sup>1</sup>, müssen Sie den Hörer innerhalb der Zeit des F/T-Klingelns abnehmen und zwischen den schnellen Doppelklingelzeichen #51 drücken. Wenn sich niemand meldet, oder wenn Ihnen jemand ein Fax senden möchte, können Sie den Anruf wieder zum Gerät zurückleiten, indem Sie \*51 drücken.

### Zugehörige Informationen

- [Sprachsteuerungen](#)

<sup>1</sup> Für die Schweiz

## Speichern von Faxnummern

- [Speichern von Adressbuchnummern](#)
- [Ändern oder Löschen von Namen oder Nummern im Adressbuch](#)

## Speichern von Adressbuchnummern

Für folgende Modelle: MFC-L2730DW/MFC-L2750DW

1. Drücken Sie  [ (Fax) ] > [Adressbuch].
2. Führen Sie die folgenden Schritte aus:
  - a. Drücken Sie [Bearb.].
  - b. Drücken Sie [Neue Adr. hinzufg.].
  - c. Drücken Sie [Name].
  - d. Geben Sie den Namen mithilfe des Displays ein (bis zu 16 Zeichen), und drücken Sie dann [OK].
  - e. Drücken Sie [Adresse].
  - f. Geben Sie die Nummer mithilfe des Displays ein (bis zu 20 Stellen), und drücken Sie dann [OK].



- Geben Sie bei der Eingabe einer Fax- oder Telefonnummer auch die Vorwahl ein. Je nach Land werden Namen und Verlauf der Anrufer-Kennung möglicherweise nicht richtig angezeigt, wenn die Vorwahl nicht mit der Fax- oder Telefonnummer gespeichert wird.

- g. Drücken Sie [OK].

Wiederholen Sie diese Schritte, um eine weitere Nummer im Adressbuch zu speichern.

3. Drücken Sie .



### Zugehörige Informationen

- [Speichern von Faxnummern](#)
- [Speichern der Adressbuchnummern von abgehenden Anrufen](#)

## Speichern der Adressbuchnummern von abgehenden Anrufen

Für folgende Modelle: MFC-L2730DW/MFC-L2750DW

Sie können Adressbuchnummern aus dem Verlauf abgehender Anrufe speichern.

1. Drücken Sie  [(Fax)] > [Anrufverlauf] > [Gewählte Nrn].
2. Drücken Sie die gewünschte Nummer.
3. Drücken Sie [Bearb.] > [Zu Adressb. hinzuf.] > [Name].



Um die Nummer zu löschen, drücken Sie [Bearb.] > [Löschen]. Drücken Sie [Ja] zur Bestätigung.

4. Geben Sie den Namen mithilfe des Displays ein (bis zu 16 Zeichen).
5. Drücken Sie [OK].
6. Drücken Sie [OK], um die Fax- oder Telefonnummer, die Sie speichern möchten, zu bestätigen.
7. Drücken Sie .



### Zugehörige Informationen

- [Speichern von Adressbuchnummern](#)

## Ändern oder Löschen von Namen oder Nummern im Adressbuch

Für folgende Modelle: MFC-L2730DW/MFC-L2750DW

1. Drücken Sie  [ (Fax) ] > [ Adressbuch ] > [ Bearb. ].
2. Sie haben die folgenden Möglichkeiten:
  - Drücken Sie [ Ändern ], um die Namen oder Fax- oder Telefonnummern zu bearbeiten.  
Drücken Sie ▲ oder ▼, um die zu ändernde Nummer anzuzeigen, und drücken Sie dann darauf.
    - Um den Namen zu ändern, drücken Sie [ Name ]. Geben Sie den neuen Namen (bis zu 16 Zeichen) über das Display ein, und drücken Sie dann [ OK ].
    - Um die Fax- oder Telefonnummer zu ändern, drücken Sie [ Adresse ]. Geben Sie über das Display die neue Fax- oder Telefonnummer ein (bis zu 20 Stellen), und drücken Sie dann [ OK ].Drücken Sie [ OK ] zum Beenden.



So geben Sie Text ein:

Um ein Zeichen zu ändern, drücken Sie ◀ oder ▶, um mit dem Cursor das zu ändernde Zeichen hervorzuheben, und drücken Sie dann . Geben Sie das neue Zeichen ein.

- Um Nummern zu löschen, drücken Sie ▲ oder ▼ zur Anzeige von [ Löschen ], und drücken Sie dann auf [ Löschen ].
    - Wählen Sie die Fax- oder Telefonnummern, die Sie löschen möchten, indem Sie diese drücken und ein rotes Häkchen setzen, und drücken Sie dann [ OK ].
3. Drücken Sie .



### Zugehörige Informationen

- [Speichern von Faxnummern](#)

## Wählen einer Nummer über die Zielwahl

Für folgende Modelle: MFC-L2710DN/MFC-L2710DW

1. Drücken Sie  (FAX).
2. Legen Sie das Dokument ein.
3. Drücken Sie die Zielwahl Taste, die der Fax- oder Telefonnummer zugewiesen ist, die Sie wählen möchten.



Um die Zielwahl Nummern 1 bis 4 zu wählen, drücken Sie die Zielwahl Taste. Um die Zielwahl Nummern 5 bis 8 zu wählen, halten Sie **Shift** gedrückt, während Sie die Zielwahl Taste drücken.

4. Drücken Sie **Start**.



### Zugehörige Informationen

- [Sprachbetrieb und Faxnummern](#)
- [Speichern von Zielwahl Nummern](#)
- [Ändern oder Löschen von Zielwahl Nummern](#)

## Speichern von Zielwahlnummern

Für folgende Modelle: MFC-L2710DN/MFC-L2710DW

Sie können acht Zielwahlnummern auf den vier Zielwahltasten speichern. Um auf die Zielwahlnummern 5 bis 8 zuzugreifen, halten Sie **Shift** gedrückt, während Sie die Zielwahltaste drücken.

1. Drücken Sie  (**FAX**).
2. Drücken Sie die Zielwahltaste, auf der Sie die Nummer speichern möchten.  
Wenn hier keine Nummer gespeichert ist, wird [Registrieren?] auf dem Display angezeigt.
3. Drücken Sie ▲, um [Ja] auszuwählen.
4. Geben Sie die Telefon- oder Faxnummer ein (bis zu 20 Stellen), und drücken Sie dann **OK**.
5. Sie haben die folgenden Möglichkeiten:
  - Geben Sie den Namen über die Zifferntasten ein (bis zu 16 Zeichen), und drücken Sie dann **OK**.
  - Um die Nummer ohne einen Namen zu speichern, drücken Sie **OK**.



### Zugehörige Informationen

- [Wählen einer Nummer über die Zielwahl](#)



## Ändern oder Löschen von Zielwahlnummern

Für folgende Modelle: MFC-L2710DN/MFC-L2710DW

1. Drücken Sie  (**FAX**).
2. Drücken Sie dreimal **▲**.
3. Drücken Sie auf **▲** oder **▼**, um die Option [Zielwahl] anzuzeigen, und drücken Sie dann **OK**.
4. Drücken Sie die Zielwahl Taste, die Sie ändern oder löschen möchten.
5. Sie haben die folgenden Möglichkeiten:
  - So ändern Sie den gespeicherten Namen und die Nummer:
    - a. Drücken Sie **▲**.
    - b. Bearbeiten Sie den Namen und die Nummer:

Um den gespeicherten Namen oder die Nummer zu bearbeiten, drücken Sie **◀** oder **▶**, um den Cursor zu dem zu ändernden Zeichen zu bewegen, und drücken Sie dann **Storno (Clear)**.  
Geben Sie das richtige Zeichen ein, und drücken Sie dann **OK**.
  - So löschen Sie den gespeicherten Namen und die Nummer:
    - a. Drücken Sie **▼**.
    - b. Drücken Sie **▲** zur Bestätigung.
  - Um den Vorgang ohne Änderungen abzubrechen, drücken Sie **Stopp (Stop/Exit)**.
6. Drücken Sie **Stopp (Stop/Exit)**.







### Zugehörige Informationen

- [Wählen einer Nummer über die Zielwahl](#)

## Wählen einer Nummer über Kurzwahl

Für folgende Modelle: MFC-L2710DN/MFC-L2710DW

1. Drücken Sie  (**FAX**).
2. Legen Sie das Dokument ein.
3. Sie haben die folgenden Möglichkeiten:
  - Drücken Sie zweimal  und geben Sie dann den dreistelligen Kurzwahlcode ein.
  - Drücken Sie .  
Drücken Sie die Zifferntasten für die ersten paar Buchstaben des Namens und drücken Sie dann **OK**.  
Drücken Sie  oder , um zu scrollen, bis Sie den gesuchten Namen finden, und drücken Sie dann **OK**.
4. Drücken Sie **OK**.
5. Drücken Sie **Start**.





### Zugehörige Informationen

- [Sprachbetrieb und Faxnummern](#)
- [Speichern von Kurzwahlnummern](#)
- [Ändern oder Löschen von Kurzwahlnummern](#)

## Speichern von Kurzwahlnummern

Für folgende Modelle: MFC-L2710DN/MFC-L2710DW

Verwenden Sie die Kurzwahlnummern, um bis zu 200 Nummern mit einem Namen zu speichern.

1. Drücken Sie  (FAX).
2. Drücken Sie zweimal  und geben Sie einen dreistelligen Kurzwahlcode (001 - 200) ein. Drücken Sie **OK**.  
Wenn hier keine Nummer gespeichert ist, wird [Registrieren?] auf dem Display angezeigt.
3. Drücken Sie **▲**, um [Ja] auszuwählen.
4. Geben Sie die Telefon- oder Faxnummer ein (bis zu 20 Stellen), und drücken Sie dann **OK**.
5. Sie haben die folgenden Möglichkeiten:
  - Geben Sie den Namen über die Zifferntasten ein (bis zu 16 Zeichen), und drücken Sie dann **OK**.
  - Um die Nummer ohne einen Namen zu speichern, drücken Sie **OK**.



### Zugehörige Informationen

- [Wählen einer Nummer über Kurzwahl](#)

## Ändern oder Löschen von Kurzwahlnummern

Für folgende Modelle: MFC-L2710DN/MFC-L2710DW

Sie können Kurzwahlcodes ändern oder löschen.

1. Drücken Sie  (FAX).
2. Drücken Sie dreimal ▲.
3. Drücken Sie auf ▲ oder ▼, um die Option [Kurzwahl] anzuzeigen, und drücken Sie dann **OK**.
4. Geben Sie den Kurzwahlcode ein, den Sie ändern oder löschen möchten, und drücken Sie dann **OK**.
5. Sie haben die folgenden Möglichkeiten:
  - So ändern Sie die gespeicherte Fax- oder Telefonnummer und den Namen:
    - a. Drücken Sie ▲.
    - b. Bearbeiten Sie die Nummer und den Namen:

Um die gespeicherte Nummer oder den Namen zu bearbeiten, drücken Sie ◀ oder ▶, um den Cursor zu dem zu ändernden Zeichen zu bewegen, und drücken Sie dann **Storno (Clear)**.

Geben Sie das richtige Zeichen ein, und drücken Sie dann **OK**.
  - So löschen Sie die gespeicherte Fax- oder Telefonnummer und den Namen:
    - a. Drücken Sie ▼.
    - b. Drücken Sie ▲ zur Bestätigung.
  - Um den Vorgang ohne Änderungen abzubrechen, drücken Sie **Stopp (Stop/Exit)**.
6. Drücken Sie **Stopp (Stop/Exit)**.



### Zugehörige Informationen

- [Wählen einer Nummer über Kurzwahl](#)

## Einrichten von Gruppen für das Rundsenden

Für folgende Modelle: MFC-L2710DN/MFC-L2710DW/MFC-L2730DW/MFC-L2750DW

Mithilfe von Gruppen, die im Adressbuch gespeichert werden (bei einigen Modellen unter der Zielwahl oder Kurzwahl), können Sie dieselbe Faxnachricht an mehrere Faxnummern senden.



Zuerst müssen die einzelnen Faxnummern im Adressbuch gespeichert werden. Danach können Sie sie zu einer Gruppe hinzufügen. Jede Gruppe beansprucht eine Adressbuchnummer (bei einigen Modellen eine Zielwahl- oder eine Kurzwahlnummer).

Zutreffende Modelle	Maximale Anzahl von Gruppen	Maximale Anzahl von Nummern in großen Gruppen
MFC-L2710DN/MFC-L2710DW	20 Gruppen	207 Nummern
MFC-L2730DW/MFC-L2750DW	20 Gruppen	199 Nummern

>> [MFC-L2710DN/MFC-L2710DW](#)

>> [MFC-L2730DW/MFC-L2750DW](#)

### MFC-L2710DN/MFC-L2710DW

1. Drücken Sie  (FAX).
2. Drücken Sie dreimal ▲.
3. Drücken Sie auf ▲ oder ▼, um die Option [Rundsende-Gr.] anzuzeigen, und drücken Sie dann **OK**.
4. Sie haben die folgenden Möglichkeiten:
  - So speichern Sie eine Gruppe in einer Kurzwahl  
Drücken Sie  ▲, geben Sie die dreistellige Nummer des Kurzwahlspeicherplatzes ein, und drücken Sie dann **OK**.
  - So speichern Sie eine Gruppe in einer Zielwahl  
Drücken Sie eine Zielwahltaste.
5. Geben Sie über die Zifferntasten eine Gruppenzahl (01 bis 20) ein, und drücken Sie **OK**.
6. Fügen Sie Nummern in die Gruppe ein:
  - So fügen Sie Kurzwahlnummern ein  
Drücken Sie  ▲ und geben Sie dann die dreistellige Kurzwahl ein.
  - So fügen Sie Zielwahlnummern ein  
Drücken Sie nacheinander die gewünschten Zielwahltasten.  
Auf dem Display werden ausgewählte Kurzwahlnummern mit # und ausgewählte Zielwahlnummern mit \* angezeigt (beispielsweise \*006, #009).
7. Drücken Sie **OK**, wenn Sie die Eingabe der Nummern abgeschlossen haben.
8. Geben Sie den Namen der Gruppe (bis zu 16 Zeichen) über die Zifferntasten ein.
9. Drücken Sie **OK**.
10. Drücken Sie **Stopp (Stop/Exit)**.

### MFC-L2730DW/MFC-L2750DW

1. Drücken Sie  [(Fax)] > [Adressbuch].
2. Führen Sie die folgenden Schritte aus:
  - a. Drücken Sie [Bearb.] > [Rundsende-Gr.] > [Name].

- 
- b. Geben Sie den Gruppennamen (bis zu 16 Zeichen) über das Display ein, und drücken Sie dann [OK].
  - c. Drücken Sie [Hinzu/Löschen].
  - d. Fügen Sie Nummern aus dem Adressbuch zur Gruppe hinzu, indem Sie sie drücken, um ein rotes Häkchen anzuzeigen, und drücken Sie dann [OK].
  - e. Lesen und bestätigen Sie die angezeigte Liste der ausgewählten Namen und Nummern. Drücken Sie dann [OK], um die Gruppe zu speichern.

Um weitere Gruppen für Rundsendungen zu speichern, wiederholen Sie diese Schritte.

3. Drücken Sie .



### Zugehörige Informationen

- Sprachbetrieb und Faxnummern
  - Ändern eines Namens der Rundsendegruppe
  - Löschen einer Rundsendegruppe
  - Hinzufügen oder Löschen eines Mitglieds einer Rundsendegruppe
-



## Ändern eines Namens der Rundsendegruppe

Für folgende Modelle: MFC-L2710DN/MFC-L2710DW/MFC-L2730DW/MFC-L2750DW

>> [MFC-L2710DN/MFC-L2710DW](#)

>> [MFC-L2730DW/MFC-L2750DW](#)

### MFC-L2710DN/MFC-L2710DW

1. Drücken Sie  (FAX).
2. Drücken Sie dreimal ▲.
3. Drücken Sie auf ▲ oder ▼, um die Option [Rundsende-Gr.] anzuzeigen, und drücken Sie dann **OK**.
4. Sie haben die folgenden Möglichkeiten:
  - So ändern Sie den Gruppennamen einer unter einem Kurzwahlspeicherplatz gespeicherten Gruppe  
Drücken Sie  ▲, geben Sie die dreistellige Nummer des Kurzwahlspeicherplatzes ein, und drücken Sie dann **OK**.
  - So ändern Sie den Gruppennamen einer unter einem Zielwahlspeicherplatz gespeicherten Gruppe  
Drücken Sie eine Zielwahl Taste.
5. Drücken Sie ▲, um die gespeicherten Gruppeninformationen zu ändern.
6. Drücken Sie **OK**.
7. Um den Namen zu bearbeiten, drücken Sie ◀ oder ▶, um den Cursor unter das Zeichen zu bewegen, das Sie ändern möchten. Drücken Sie dann **Storno (Clear)**, um das Zeichen zu löschen, und geben Sie das korrekte Zeichen über die Zifferntasten ein.  
Wenn Sie die Bearbeitung beendet haben, drücken Sie **OK**.
8. Drücken Sie **Stopp (Stop/Exit)**.

### MFC-L2730DW/MFC-L2750DW

1. Drücken Sie  [(Fax)] > [Adressbuch] > [Bearb.] > [Ändern].
2. Drücken Sie ▲ oder ▼, um die gewünschte Gruppe anzuzeigen, und drücken Sie dann darauf.
3. Drücken Sie [Name].
4. Geben Sie den neuen Gruppennamen (bis zu 16 Zeichen) über das Display ein, und drücken Sie dann [OK].



So ändern Sie den gespeicherten Namen:

Um ein Zeichen zu ändern, drücken Sie ◀ oder ▶, um den Cursor an die richtige Stelle zu bewegen und das falsche Zeichen hervorzuheben, und drücken Sie dann .

Geben Sie das neue Zeichen ein.

5. Drücken Sie [OK].
6. Drücken Sie .

### Zugehörige Informationen

- [Einrichten von Gruppen für das Rundsenden](#)



## Löschen einer Rundsendegruppe

Für folgende Modelle: MFC-L2710DN/MFC-L2710DW/MFC-L2730DW/MFC-L2750DW



>> [MFC-L2710DN/MFC-L2710DW](#)

>> [MFC-L2730DW/MFC-L2750DW](#)

### MFC-L2710DN/MFC-L2710DW

1. Drücken Sie  (FAX).
2. Drücken Sie dreimal ▲.
3. Drücken Sie auf ▲ oder ▼, um die Option [Rundsende-Gr.] anzuzeigen, und drücken Sie dann **OK**.
4. Sie haben die folgenden Möglichkeiten:
  - So löschen Sie eine unter einem Kurzwahlspeicherplatz gespeicherte Gruppe  
Drücken Sie , geben Sie die dreistellige Nummer des Kurzwahlspeicherplatzes ein, und drücken Sie dann **OK**.
  - So löschen Sie eine unter einem Zielwahlspeicherplatz gespeicherte Gruppe  
Drücken Sie eine Zielwahltaste.
5. Drücken Sie ▼, um die Gruppe zu löschen.
6. Drücken Sie ▲ zur Bestätigung.
7. Drücken Sie **Stopp (Stop/Exit)**.

### MFC-L2730DW/MFC-L2750DW

1. Drücken Sie  [(Fax)] > [Adressbuch] > [Bearb.] > [Löschen].
2. Drücken Sie ▲ oder ▼, um die gewünschte Gruppe anzuzeigen, und drücken Sie dann darauf.
3. Drücken Sie [OK].
4. Drücken Sie .

### Zugehörige Informationen

- [Einrichten von Gruppen für das Rundsenden](#)





## Hinzufügen oder Löschen eines Mitglieds einer Rundsendegruppe

Für folgende Modelle: MFC-L2710DN/MFC-L2710DW/MFC-L2730DW/MFC-L2750DW

- >> [MFC-L2710DN/MFC-L2710DW](#)
- >> [MFC-L2730DW/MFC-L2750DW](#)

### MFC-L2710DN/MFC-L2710DW

1. Drücken Sie  (FAX).
  2. Drücken Sie dreimal ▲.
  3. Drücken Sie auf ▲ oder ▼, um die Option [Rundsende-Gr.] anzuzeigen, und drücken Sie dann **OK**.
  4. Sie haben die folgenden Möglichkeiten:
    - So ändern Sie die Nummern einer unter einem Kurzwahlspeicherplatz gespeicherten Gruppe  
Drücken Sie  ▲, geben Sie die dreistellige Nummer des Kurzwahlspeicherplatzes ein, und drücken Sie dann **OK**.
    - So ändern Sie die Nummern einer unter einem Zielwahlspeicherplatz gespeicherten Gruppe  
Drücken Sie eine Zielwahl Taste.
  5. Drücken Sie ▲, um die in der Gruppe gespeicherten Nummern zu ändern.
  6. Hinzufügen oder Löschen von Zielwahl- oder Kurzwahlnummern
    - So fügen Sie Zielwahlnummern hinzu  
Drücken Sie ◀ oder ▶, um den Cursor genau hinter die letzte Nummer zu bewegen.  
Drücken Sie dann die Zielwahl Taste der Nummer, die Sie hinzufügen möchten.
    - So fügen Sie Kurzwahlnummern hinzu  
Drücken Sie ◀ oder ▶, um den Cursor genau hinter die letzte Nummer zu bewegen.  
Drücken Sie dann  ▲, und geben Sie dann den dreistelligen Kurzwahlspeicherplatz der Nummer ein, die Sie hinzufügen möchten.
    - Um Zielwahl- oder Kurzwahlnummern zu löschen, drücken Sie ◀ oder ▶, um den Cursor unter die Nummer zu bewegen, die Sie löschen möchten, und drücken Sie dann **Storno (Clear)**.
- Wenn Sie die Bearbeitung beendet haben, drücken Sie **OK**.
7. Drücken Sie **OK**.
  8. Drücken Sie **Stopp (Stop/Exit)**.

### MFC-L2730DW/MFC-L2750DW

1. Drücken Sie  [(Fax)] > [Adressbuch] > [Bearb.] > [Ändern].
2. Drücken Sie ▲ oder ▼, um die gewünschte Gruppe anzuzeigen, und drücken Sie dann darauf.
3. Drücken Sie ▲ oder ▼, um [Hinzu/Löschen] anzuzeigen, und drücken Sie dann darauf.
4. Drücken Sie ▲ oder ▼, um die Nummer anzuzeigen, die Sie hinzufügen oder löschen möchten.
5. Gehen Sie für alle Nummern, die Sie ändern möchten, wie folgt vor:
  - Um eine Nummer zu der Gruppe hinzuzufügen, drücken Sie das Kontrollkästchen der Nummer, um eine Häkchen zu setzen.
  - Um eine Nummer aus der Gruppe zu löschen, drücken Sie das Kontrollkästchen der Nummer, um das Häkchen zu entfernen.
6. Drücken Sie [OK].
7. Drücken Sie [OK].

---

8. Drücken Sie .



### Zugehörige Informationen

- Einrichten von Gruppen für das Rundsenden
-

## Kombinieren von Adressbuchnummern

Für folgende Modelle: MFC-L2710DN/MFC-L2710DW/MFC-L2730DW/MFC-L2750DW

Manchmal möchten Sie vielleicht zum Senden eines Faxes günstigere Tarife anderer Anbieter nutzen. Tarife können je nach Uhrzeit und Zielgebiet des Anrufes unterschiedlich sein. Zur Verwendung günstigerer Tarife können Sie die Zugriffsnummern für die Vermittlungsdienste (Call-by-Call) und Kreditkartennummern als Adressbuchnummern speichern.

Sie können diese langen Wählsequenzen speichern, indem Sie sie aufteilen und als separate Adressbuchnummern in beliebiger Kombination einrichten. Sie können auch manuelles Wählen über die Zifferntasten miteinbeziehen.

Zum Beispiel: Sie haben „01632“ und „960555“ im Gerät gespeichert, wie in der folgenden Tabelle dargestellt.

Zutreffende Modelle	„01632“ gespeichert unter	„960555“ gespeichert unter
MFC-L2710DN/MFC-L2710DW	Kurzwahl: 003	Kurzwahl: 002
MFC-L2730DW/MFC-L2750DW	Adressbuch: Brother 1	Adressbuch: Brother 2

Sie können beide nutzen, um „01632-960555“ zu wählen, indem Sie den folgenden Schritten folgen.

>> [MFC-L2710DN/MFC-L2710DW](#)

>> [MFC-L2730DW/MFC-L2750DW](#)

### MFC-L2710DN/MFC-L2710DW







1. Drücken Sie  (FAX).
  2. Drücken Sie zweimal  (003).
  3. Drücken Sie **OK**.
  4. Drücken Sie zweimal  (002).
  5. Drücken Sie **OK**.
  6. Drücken Sie **Start**.
- Das Gerät wählt „01632-960555“.

Um eine Nummer vorübergehend zu ändern, können Sie Teile der Nummer ersetzen, indem Sie sie über die Zifferntasten drücken. Um zum Beispiel die Nummer in „01632-960556“ zu ändern, könnten Sie die Nummer (01632) über die das Rufnummernverzeichnis 003 eingeben, und dann 960556 über die Zifferntasten drücken.



Wenn Sie während der Wählfolge auf einen weiteren Wählton oder ein Signal warten müssen, erstellen Sie eine Pause in der Nummer, indem Sie **Wahl-W/Pause (Redial/Pause)** drücken.

### MFC-L2730DW/MFC-L2750DW

1. Drücken Sie  [ (Fax) ] > [ Adressbuch ].
2. Drücken Sie  oder , um die Nummer von Brother 1 anzuzeigen.
3. Drücken Sie die Nummer.
4. Drücken Sie [ Übernehmen ].
5. Drücken Sie [ Optionen ].
6. Drücken Sie  oder , um die Option [ Adressbuch ] anzuzeigen, und drücken Sie dann auf die Option.
7. Drücken Sie  oder , um die Nummer von Brother 2 anzuzeigen.
8. Drücken Sie die Nummer.
9. Drücken Sie [ Übernehmen ].

---

10. Drücken Sie [Fax Start].

Das Gerät wählt „01632-960556“.

Um eine Nummer vorübergehend zu ändern, können Sie Teile der Nummer ersetzen, indem Sie sie über das Display drücken. Um zum Beispiel die Nummer in „01632-960556“ zu ändern, könnten Sie die Nummer (Brother 1: 01632) über das Adressbuch eingeben, [Übernehmen] drücken, und dann 960556 über das Display drücken.



Wenn Sie während der Wählfolge auf einen weiteren Wählton oder ein Signal warten müssen, erstellen Sie eine Pause in der Nummer, indem Sie [Pause] drücken.

---



### Zugehörige Informationen

- Sprachbetrieb und Faxnummern
-

## Telefondienste und externe Geräte

- [Anrufererkennung](#)
- [Einstellen der Telefonleitungsart](#)
- [Externer Anrufbeantworter \(AB\)](#)
- [Externes Telefon und Nebenanschluss](#)
- [Mehrleitungsanschlüsse \(PBX\)](#)

## Anrufererkennung

**Für folgende Modelle:** MFC-L2710DN/MFC-L2710DW/MFC-L2730DW/MFC-L2750DW

Mit der Funktion Anrufererkennung können Sie den Abonnementdienst Anrufererkennung nutzen, der von vielen lokalen Telefongesellschaften angeboten wird. Dieser Dienst zeigt die Telefonnummer oder, wenn dieser verfügbar ist, den Namen des Anrufers an, wenn die Leitung klingelt.

- Die Nachricht [Kenn. unbek.] bedeutet, dass der Anruf aus einem Bereich außerhalb Ihres Dienstes zur Rufnummernübermittlung kommt.
- Die Nachricht [Kenn gesperrt] bedeutet, dass der Anrufer die Übermittlung seiner Anrufererkennung absichtlich blockiert hat.

Wenden Sie sich für weitere Informationen an Ihre Telefongesellschaft.

Sobald Sie einen Anruf beantworten, verschwinden die Anrufererkennungsinformationen aus dem Display und werden im Speicher der Anrufererkennung gespeichert.

Sie können die Liste anzeigen oder eine der Nummern auswählen und sie zum Adressbuch hinzufügen (bei einigen Modellen als Kurzwahl oder Zielwahl) oder sie aus dem Verlauf löschen.

Sie können eine Liste der von Ihrem Gerät empfangenen Anrufererkennungsinformationen ausdrucken.



- Diese Funktion ist in einigen Ländern nicht verfügbar.
- Der Dienst zur Übermittlung der Anrufererkennung variiert von Anbieter zu Anbieter. Wenden Sie sich an Ihre lokale Telefongesellschaft, um mehr über den in Ihrer Region verfügbaren Dienst zu erfahren.



### Zugehörige Informationen

- [Telefondienste und externe Geräte](#)
- [Aktivieren der Anrufererkennung](#)

## Aktivieren der Anrufererkennung

Für folgende Modelle: MFC-L2710DN/MFC-L2710DW/MFC-L2730DW/MFC-L2750DW

Wenn Sie den Anrufererkennung-Dienst für Ihre Telefonleitung abonniert haben, aktivieren Sie die Anrufererkennung, um die Telefonnummer des Anrufers im Display anzuzeigen, wenn das Telefon klingelt.

>> [MFC-L2710DN/MFC-L2710DW](#)

>> [MFC-L2730DW/MFC-L2750DW](#)

### MFC-L2710DN/MFC-L2710DW



1. Drücken Sie **Menü (Menu)**.
2. Drücken Sie auf **▲** oder **▼**, um die Option [Fax] anzuzeigen, und drücken Sie dann **OK**.
3. Drücken Sie auf **▲** oder **▼**, um die Option [Extras] anzuzeigen, und drücken Sie dann **OK**.
4. Drücken Sie auf **▲** oder **▼**, um die Option [Anrufer-ID] anzuzeigen, und drücken Sie dann **OK**.
5. Drücken Sie auf **▲** oder **▼**, um die Option [Ein] (oder [Aus]) anzuzeigen, und drücken Sie dann **OK**.



- Um die Liste der Anruferkennungen im Display anzuzeigen, wählen Sie in diesem Schritt die Option [Anzeige#].
- Um die Liste der Anruferkennungen auszudrucken, wählen Sie in diesem Schritt die Option [Bericht drucken].

6. Drücken Sie **Stopp (Stop/Exit)**.

### MFC-L2730DW/MFC-L2750DW

1. Drücken Sie  [Einstell.] > [Alle Einstell.] > [Fax] > [Extras] > [Anrufer-ID].
2. Drücken Sie [Ein] (oder [Aus]).
3. Drücken Sie .

### Zugehörige Informationen

- [Anrufererkennung](#)

## Einstellen der Telefonleitungsart

Für folgende Modelle: MFC-L2710DN/MFC-L2710DW/MFC-L2730DW/MFC-L2750DW

Wenn Sie das Gerät mit einer Leitung verbinden, die PBX oder ISDN bietet, um Faxe zu senden und zu empfangen, müssen Sie eine Telefonleitungsart wählen, die den Funktionen Ihrer Leitung entspricht.

>> [MFC-L2710DN/MFC-L2710DW](#)

>> [MFC-L2730DW/MFC-L2750DW](#)

### MFC-L2710DN/MFC-L2710DW

1. Drücken Sie **Menü (Menu)**.
2. Drücken Sie auf **▲** oder **▼**, um die Option [Inbetriebnahme] anzuzeigen, und drücken Sie dann **OK**.
3. Drücken Sie auf **▲** oder **▼**, um die Option [Anschlussart] anzuzeigen, und drücken Sie dann **OK**.
4. Drücken Sie auf **▲** oder **▼**, um die Option [Normal], [Nebenstelle] oder [ISDN] anzuzeigen, und drücken Sie dann **OK**.
5. Wenn Sie [Nebenstelle] wählen, führen Sie einen der folgenden Schritte aus:
  - Wenn Sie die aktuelle Vorwahlnummer ändern möchten, drücken Sie auf **▲**.  
Geben Sie die Vorwahlnummer (bis zu 5 Stellen) über die Zifferntasten ein, und drücken Sie dann **OK**.  
Drücken Sie auf **▲** oder **▼**, um die Option [Ein] oder [Immer] anzuzeigen, und drücken Sie dann **OK**.
  - Wenn Sie die aktuelle Vorwahlnummer nicht ändern möchten, drücken Sie **▲** und dann **OK**.  
Drücken Sie auf **▲** oder **▼**, um die Option [Ein] oder [Immer] anzuzeigen, und drücken Sie dann **OK**.



- Verwenden Sie für die Vorwahlnummer die Ziffern 0 bis 9, #, \* und !. (Drücken Sie **Telefon (Tel/R)**, um „!“ anzuzeigen.)
- Wenn Sie [Ein] wählen, wählt das Gerät eine Vorwahlnummer nur dann vor der Faxnummer, wenn **Telefon (Tel/R)** gedrückt wird.
- Wenn Sie [Immer] wählen, wählt das Gerät immer eine Vorwahlnummer vor der Faxnummer.

6. Drücken Sie **Stopp (Stop/Exit)**.

### MFC-L2730DW/MFC-L2750DW

1. Drücken Sie  [Einstell.] > [Alle Einstell.] > [Inbetriebnahme] > [Anschlussart].
2. Drücken Sie [Normal], [Nebenstelle] oder [ISDN].
3. Wenn Sie [Nebenstelle] gewählt haben, führen Sie die folgenden Schritte aus:
  - a. Drücken Sie [Ein] oder [Immer].



- Wenn Sie [Ein] wählen, wählt das Gerät eine Vorwahlnummer nur dann vor der Faxnummer, wenn [R] gedrückt wird.
- Wenn Sie [Immer] wählen, wählt das Gerät immer eine Vorwahlnummer vor der Faxnummer.

- b. Drücken Sie [Amtsholung].
- c. Geben Sie über das Display die Vorwahlnummer ein, und drücken Sie dann [OK].



Verwenden Sie die Ziffern 0 bis 9, #, \* und !. Sie können nicht ! mit anderen Zahlen oder Zeichen verwenden.

4. Drücken Sie .





## Zugehörige Informationen

- Telefondienste und externe Geräte
  - PBX und TRANSFER
-

## PBX und TRANSFER

Für folgende Modelle: MFC-L2710DN/MFC-L2710DW/MFC-L2730DW/MFC-L2750DW

Die Standardeinstellung Ihres Gerätes für [Anschlussart] ist [Normal] und somit für die Installation an einem Hauptanschluss eingestellt. In vielen Büros wird jedoch eine Nebenstellenanlage verwendet. Ihr Gerät kann an die meisten Nebenstellenanlagen angeschlossen werden. Das Gerät unterstützt die Flash-Funktion. Diese wird in den meisten Telefonanlagen zur Amtsholung oder zum Weiterverbinden an eine weitere externe Nebenstellenanlage verwendet <sup>1</sup>. Um diese Funktion zu nutzen, drücken Sie die Taste in der Tabelle.

Zutreffende Modelle	Um die Rückruffunktion des Geräts zu nutzen
MFC-L2710DN/MFC-L2710DW	Telefon (Tel/R)
MFC-L2730DW/MFC-L2750DW	R



Programmieren Sie das Betätigen der Taste in der Tabelle als Teil einer im Adressbuch gespeicherten Nummer (Zielwahl und Kurzwahl bei einigen Modellen). Wenn die Adressbuchnummer programmiert wird (Zielwahlnummer und Kurzwahlnummer bei einigen Modellen), drücken Sie zuerst die Taste (das Display zeigt „!“) und geben Sie dann die Telefonnummer ein. So müssen Sie nicht jedes Mal die Taste drücken, bevor Sie über das Adressbuch wählen (Zielwahl oder Kurzwahl). Ihr Telefonleitungstyp muss am Gerät auf PBX gesetzt sein, damit Sie diese Programmierung vornehmen können.



### Zugehörige Informationen

- [Einstellen der Telefonleitungsart](#)

<sup>1</sup> Für Schweiz

## Externer Anrufbeantworter (AB)

Für folgende Modelle: MFC-L2710DN/MFC-L2710DW/MFC-L2730DW/MFC-L2750DW

Sie können an dieselbe Leitung wie das Gerät einen externen Anrufbeantworter (AB) anschließen. Wenn der AB einen Anruf beantwortet, hört das Gerät den CNG-Ton (Faxanruf) des sendenden Faxgeräts ab. Wenn es diese erkennt, übernimmt es den Anruf und empfängt das Fax. Andernfalls kann der AB eine Nachricht entgegennehmen. Im Display wird [Telefon] angezeigt.

Der externe Anrufbeantworter muss innerhalb von vier Ruftönen antworten (wir empfehlen die Einstellung auf zwei Ruftöne). Das liegt daran, dass das Gerät die Anruftöne erst hört, wenn der externe Anrufbeantworter den Anruf annimmt. Das sendende Gerät sendet Anruftöne nur acht bis zehn Sekunden länger. Wir raten Ihnen von der Verwendung der Sparmodusfunktion bei Ihrem externen Anrufbeantworter ab, wenn mehr als vier Ruftöne erforderlich sind, um ihn zu aktivieren.

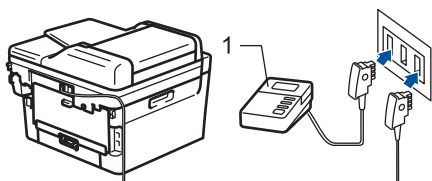

(Für Deutschland und Österreich)

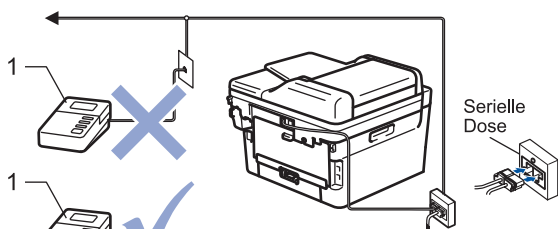

(Für die Schweiz)

1 Anrufbeantworter

### WICHTIG

Schließen Sie KEINEN Anrufbeantworter irgendwo an die gleiche Telefonleitung an.



Wenn Sie Probleme beim Faxempfang haben, reduzieren Sie die Einstellung Ruftonverzögerung des externen Anrufbeantworters.



### Zugehörige Informationen

- [Telefondienste und externe Geräte](#)
- [Anschließen eines externen Anrufbeantworters](#)
- [Aufzeichnen einer abgehenden Nachricht auf dem externen Anrufbeantworter](#)

## Anschließen eines externen Anrufbeantworters

Für folgende Modelle: MFC-L2710DN/MFC-L2710DW/MFC-L2730DW/MFC-L2750DW

1. Setzen Sie Ihren externen Anrufbeantworter auf ein oder zwei Ruftöne (zwei Ruftöne für die Schweiz). (Die Klingelverzögerung-Einstellung des Geräts hat keine Auswirkungen.)
2. Nehmen Sie am externen Anrufbeantworter eine Ansage auf.
3. Stellen Sie den Anrufbeantworter so ein, dass er Anrufe beantwortet.
4. Setzen Sie den Empfangsmodus Ihres Geräts auf [TAD:Anrufbeantw.].



### Zugehörige Informationen

- [Externer Anrufbeantworter \(AB\)](#)

## Aufzeichnen einer abgehenden Nachricht auf dem externen Anrufbeantworter

Für folgende Modelle: MFC-L2710DN/MFC-L2710DW/MFC-L2730DW/MFC-L2750DW

1. Zeichnen Sie am Anfang der Nachricht fünf Sekunden Stille auf. Dies ermöglicht es dem Gerät abzuwarten, ob ein Faxton zu hören ist.
2. Beschränken Sie Ihre Nachricht auf 20 Sekunden.
3. Beenden Sie Ihre 20 Sekunden lange Nachricht mit der Nennung Ihres Fernaktivierungscode für Personen, die manuell Faxe versenden. Zum Beispiel: „Hinterlassen Sie nach dem Piepton eine Nachricht oder drücken Sie \*51 und Start, um ein Fax zu senden“.

### HINWEIS

Wir empfehlen, Ihre abgehende Nachricht mit fünf Sekunden Stille zu beginnen, da das Gerät Faxtöne nicht wahrnehmen kann, wenn eine laute Stimme zu hören ist. Sie können auch versuchen, diese Pause wegzulassen. Falls Ihr Gerät Probleme mit dem Faxempfang hat, sollten Sie die abgehende Nachricht neu aufzeichnen und die Pause einschließen.



### Zugehörige Informationen

- [Externer Anrufbeantworter \(AB\)](#)

## Externes Telefon und Nebenanschluss

- Anschließen eines externen Telefons oder Nebenanschlusses
- Betrieb von externen Telefonen oder Nebenanschlüssen aus
- Wenn Sie ein nicht von Brother hergestelltes schnurloses externes Telefon verwenden
- Verwenden der Fernaktivierungscodes

## Anschließen eines externen Telefons oder Nebenanschlusses

Für folgende Modelle: MFC-L2710DN/MFC-L2710DW/MFC-L2730DW/MFC-L2750DW

Sie können ein separates Telefon an Ihr Gerät anschließen, wie in der Abbildung unten gezeigt.

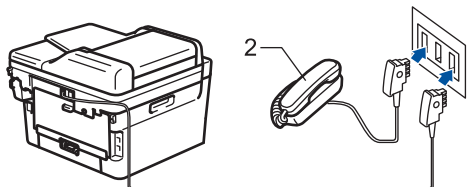

(Für Deutschland und Österreich)

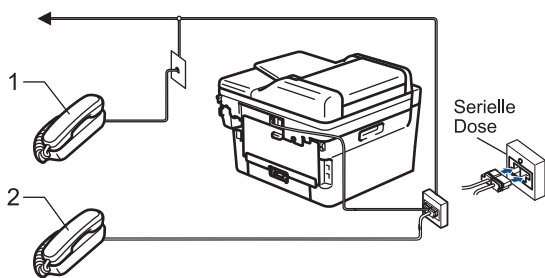

(Für die Schweiz)

- 1 Externes paralleles Telefon
- 2 Externes Telefon



Stellen Sie sicher, dass Sie ein externes Telefon verwenden, dessen Kabel nicht länger als drei Meter ist.



### Zugehörige Informationen

- [Externes Telefon und Nebenanschluss](#)

## Betrieb von externen Telefonen oder Nebenanschlüssen aus

Für folgende Modelle: MFC-L2710DN/MFC-L2710DW/MFC-L2730DW/MFC-L2750DW

Wenn Sie einen Faxanruf an einem Nebenanschluss oder einem externen Telefon annehmen, können Sie den Anruf durch das Gerät übernehmen lassen, indem Sie den Fernaktivierungscode verwenden. Wenn Sie den Fernaktivierungscode **\*51** eingeben, beginnt das Gerät mit dem Faxempfang.

Wenn das Gerät einen Telefonanruf beantwortet hat und Sie durch das schnelle Doppelklingeln zum Annehmen des Anrufs auffordert, können Sie den Anruf mit einem externen Telefon annehmen, indem Sie den Ferndeaktivierungs-Code <sup>1</sup> **#51** eingeben.

### Wenn Sie einen Anruf annehmen und niemand in der Leitung ist:

Sie sollten annehmen, dass Sie ein manuelles Fax empfangen.

Geben Sie **\*51** ein. Warten Sie, bis der Faxerkennungston erklingt oder im Display [Empfangen] erscheint. Legen Sie dann auf.



Sie können auch die Funktion „Fax-Erkennung“ verwenden, um den Anruf automatisch durch das Gerät annehmen zu lassen.



### Zugehörige Informationen

- [Externes Telefon und Nebenanschluss](#)

<sup>1</sup> Für die Schweiz



## Wenn Sie ein nicht von Brother hergestelltes schnurloses externes Telefon verwenden

Für folgende Modelle: MFC-L2710DN/MFC-L2710DW/MFC-L2730DW/MFC-L2750DW

Wenn ein schnurloses Telefon, das nicht von Brother stammt, an das Telefonleitungskabel angeschlossen ist und Sie normalerweise das schnurlose Telefon an einen anderen Ort mitnehmen, ist es einfacher, Anrufe während der Rufonverzögerung anzunehmen.

Wenn Sie warten, bis das Gerät den Anruf annimmt, müssen Sie zum Gerät gehen und dort [\[Einzug\]](#) oder **Telefon (Tel/R)** drücken, um das Gespräch zum schnurlosen Hörer umzuleiten.



### Zugehörige Informationen

- [Externes Telefon und Nebenanschluss](#)

## Verwenden der Fernaktivierungscodes

Für folgende Modelle: MFC-L2710DN/MFC-L2710DW/MFC-L2730DW/MFC-L2750DW

### Fernaktivierungscode

Wenn Sie einen Faxanruf an einem Nebenanschluss oder externen Telefon entgegengenommen haben, können Sie ihn durch Eingabe des Fernaktivierungscodes **\*51** an Ihr Gerät weiterleiten. Warten Sie, bis der Faxton (Zirpen) zu hören ist, und legen Sie dann den Hörer auf.

Wenn Sie einen Faxanruf an einem externen Telefon entgegengenommen haben, können Sie das Fax durch Drücken der Tasten in der folgenden Tabelle an das Gerät weiterleiten:

Zutreffende Modelle	So lassen Sie das Gerät das Fax empfangen
MFC-L2710DN/MFC-L2710DW	Start und dann ▼
MFC-L2730DW/MFC-L2750DW	Fax Start und dann Empfangen

### Ferndeaktivierungs-Code (Für die Schweiz)

Wenn Sie einen Sprachanruf erhalten und das Gerät sich im F/T-Modus befindet, gibt es nach der ersten Ruftonverzögerung einen F/T-Klingelton (schneller Doppelton) aus. Wenn Sie den Anruf an einem Nebenanschluss entgegennehmen, können Sie den F/T-Klingelton deaktivieren, indem Sie **#51** drücken (drücken Sie dies zwischen den einzelnen Tönen).

Wenn das Gerät einen Sprachanruf entgegennimmt und schnelle Doppeltöne ausgibt, damit Sie den Anruf übernehmen, können Sie den Anruf durch Drücken der Taste in der folgenden Tabelle an einem externen Telefon entgegennehmen:

Zutreffende Modelle	Annehmen eines Sprachanrufs
MFC-L2710DN/MFC-L2710DW	Telefon (Tel/R)
MFC-L2730DW/MFC-L2750DW	Einzug



### Zugehörige Informationen

- [Externes Telefon und Nebenanschluss](#)
- [Ändern der Fernaktivierungscodes](#)

## Ändern der Fernaktivierungscodes

Für folgende Modelle: MFC-L2710DN/MFC-L2710DW/MFC-L2730DW/MFC-L2750DW

Der voreingestellte Fernaktivierungscode lautet **\*51**. Der voreingestellte Ferndeaktivierungs-Code<sup>1</sup> ist **#51**. Wenn bei der Abfrage Ihres externen Anrufbeantworters die Verbindung stets unterbrochen wird, sollten Sie die dreistelligen Ferncodes mit den Zeichen 0 bis 9, \* und # ändern.

>> [MFC-L2710DN/MFC-L2710DW](#)

>> [MFC-L2730DW/MFC-L2750DW](#)

### MFC-L2710DN/MFC-L2710DW



1. Drücken Sie  (**FAX**).
2. Drücken Sie **Menü (Menu)**.
3. Drücken Sie auf **▲** oder **▼**, um die Option [Fax] anzuzeigen, und drücken Sie dann **OK**.
4. Drücken Sie **▲** oder **▼**, um die Option [Empfangseinst.] anzuzeigen, und drücken Sie dann **OK**.
5. Drücken Sie auf **▲** oder **▼**, um die Option [Fernakt.-Codes] anzuzeigen, und drücken Sie dann **OK**.
6. Drücken Sie auf **▲** oder **▼**, um die Option [Ein] anzuzeigen, und drücken Sie dann **OK**.



- Um die Fernzugriffscodes zu deaktivieren, wählen Sie die Option [Aus].

7. Geben Sie den neuen Fernaktivierungscode ein, und drücken Sie dann **OK**.
8. Geben Sie den neuen Ferndeaktivierungs-Code<sup>1</sup> ein, und drücken Sie dann **OK**.
9. Drücken Sie **Stopp (Stop/Exit)**.

### MFC-L2730DW/MFC-L2750DW

1. Drücken Sie  [Einstell.] > [Alle Einstell.] > [Fax] > [Empfangseinst.] > [Fernakt.-Codes].
2. Sie haben die folgenden Möglichkeiten:
  - Drücken Sie zum Ändern des Fernaktivierungscodes [Fernakt-Code]. Geben Sie den neuen Code ein, und drücken Sie dann [OK].
  - Um den Ferndeaktivierungs-Code<sup>1</sup> zu ändern, drücken Sie [Deaktiv.-Code]. Geben Sie den neuen Code ein, und drücken Sie dann [OK].
  - Wenn Sie die Codes nicht ändern möchten, fahren Sie mit dem nächsten Schritt fort.
  - Um die Fernzugriffscodes zu deaktivieren (oder zu aktivieren), drücken Sie [Fernakt.-Codes], und drücken Sie dann [Aus] (oder [Ein]).
3. Drücken Sie .



### Zugehörige Informationen

- [Verwenden der Fernaktivierungscodes](#)

<sup>1</sup> Für die Schweiz

## Mehrleitungsanschlüsse (PBX)

**Für folgende Modelle:** MFC-L2710DN/MFC-L2710DW/MFC-L2730DW/MFC-L2750DW

Wir empfehlen, die Firma, die die Nebenstellenanlage installiert hat, Ihr Gerät anschließen zu lassen. Wenn Sie über ein System mit mehreren Leitungen verfügen, sollte der Techniker das Gerät an die letzte Systemleitung anschließen. Auf diese Weise wird verhindert, dass das Gerät bei jedem eingehenden Anruf aktiviert wird. Wenn alle Anrufe in einer Telefonzentrale angenommen werden, sollte der Empfangsmodus [Manuell] eingestellt werden.

Es kann nicht garantiert werden, dass das Gerät unter allen Bedingungen in allen Nebenstellenanlagen richtig arbeitet. Falls Probleme beim Senden oder Empfangen von Faxdokumenten auftreten, wenden Sie sich zuerst an die Firma, die Ihre Nebenstellenanlage installiert hat.



### Zugehörige Informationen

- [Telefondienste und externe Geräte](#)

## Faxberichte

Der Sendebericht und das Faxjournal stehen zur Verfügung, um die Ergebnisse eines Sendevorgangs zu überprüfen.

- [Drucken eines Sendeberichts](#)
- [Ausdrucken eines Faxjournals](#)

## Drucken eines Sendeberichts

Für folgende Modelle: MFC-L2710DN/MFC-L2710DW/MFC-L2730DW/MFC-L2750DW

Sie können den Sendebericht als Beweis für das Senden eines Faxdokumentes verwenden. Dieser Bericht enthält den Namen oder die Faxnummer des Empfängers, Zeit und Datum der Übertragung, Dauer der Übertragung, die Anzahl gesendeter Seiten, und ob die Übertragung erfolgreich war oder nicht.

Für den Sendebericht sind mehrere Einstellungen verfügbar:

Ein	Druckt einen Bericht nach jedem von Ihnen gesendeten Fax.
Ein (+Bild)	Druckt einen Bericht nach jedem von Ihnen gesendeten Fax. Ein Teil der ersten Seite des Faxes erscheint auf dem Bericht.
Nur Fehler	Druckt einen Bericht, wenn die Faxübertragung aufgrund eines Übertragungsfehlers fehlgeschlagen ist. Nur Fehler ist die Werkseinstellung.
Nur Fehler (+Bild)	Druckt einen Bericht, wenn die Faxübertragung aufgrund eines Übertragungsfehlers fehlgeschlagen ist. Ein Teil der ersten Seite des Faxes erscheint auf dem Bericht.
Aus	Das Brother-Gerät druckt nach dem Senden von Faxen keinen Bericht aus.



>> [MFC-L2710DN/MFC-L2710DW](#)

>> [MFC-L2730DW/MFC-L2750DW](#)

### MFC-L2710DN/MFC-L2710DW

1. Drücken Sie **Menü (Menu)**.
2. Drücken Sie auf **▲** oder **▼**, um die Option [Fax] anzuzeigen, und drücken Sie dann **OK**.
3. Drücken Sie auf **▲** oder **▼**, um die Option [Berichte] anzuzeigen, und drücken Sie dann **OK**.
4. Drücken Sie auf **▲** oder **▼**, um die Option [Sendebericht] anzuzeigen, und drücken Sie dann **OK**.
5. Drücken Sie **▲** oder **▼**, um die Option [Nur Fehler], [Nur Fehler+Bild], [Aus], [Ein (+ Bild)] oder [Ein (+ Bild)] anzuzeigen, und drücken Sie dann **OK**.
6. Drücken Sie **Stopp (Stop/Exit)**.

### MFC-L2730DW/MFC-L2750DW

1. Drücken Sie  [Einstell.] > [Alle Einstell.] > [Fax] > [Berichte] > [Sendebericht].
2. Drücken Sie **▲** oder **▼**, um die gewünschte Option auszuwählen.  
Wenn Sie [Ein+Dok] oder [Nur Fehler (+Bild)] wählen, wird das Bild nicht im Sendebericht ausgedruckt, wenn der Direktversand auf [Ein] gesetzt ist.
3. Drücken Sie .

Wenn das Senden erfolgreich ist, erscheint im Sendebericht OK neben RESULT. Wenn das Senden nicht erfolgreich war, erscheint NG neben RESULT.

### Zugehörige Informationen

- [Faxberichte](#)

## Ausdrucken eines Faxjournals

Für folgende Modelle: MFC-L2710DN/MFC-L2710DW/MFC-L2730DW/MFC-L2750DW

Sie können das Gerät so einstellen, dass es in bestimmten Abständen (nach 50 Faxen, 6, 12 oder 24 Stunden, 2 oder 7 Tagen) ein Faxjournal ausdruckt.

>> [MFC-L2710DN/MFC-L2710DW](#)

>> [MFC-L2730DW/MFC-L2750DW](#)

### MFC-L2710DN/MFC-L2710DW

1. Drücken Sie **Menü (Menu)**.
2. Drücken Sie auf **▲** oder **▼**, um die Option [Fax] anzuzeigen, und drücken Sie dann **OK**.
3. Drücken Sie auf **▲** oder **▼**, um die Option [Berichte] anzuzeigen, und drücken Sie dann **OK**.
4. Drücken Sie auf **▲** oder **▼**, um die Option [Journal] anzuzeigen, und drücken Sie dann **OK**.
5. Drücken Sie **▲** oder **▼**, um die Option [Alle 50 Faxe], [Alle 6 Std.], [Alle 12 Std.], [Alle 24 Std.], [Alle 2 Tage], [Alle 7 Tage] oder [Aus] anzuzeigen, und drücken Sie dann **OK**.
  - 6, 12, 24 Stunden, 2 oder 7 Tage  
Das Gerät druckt den Bericht zum ausgewählten Zeitpunkt und löscht dann alle Aufträge aus dem Speicher. Wenn der Gerätespeicher vor dem von Ihnen festgelegten Zeitpunkt mit 200 Aufträgen voll ist, druckt das Gerät das Journal bereits früher und löscht dann alle Aufträge aus dem Speicher. Wenn Sie einen zusätzlichen Bericht haben möchten, bevor das Drucken des Berichts fällig ist, können Sie den Bericht drucken, ohne die Aufträge aus dem Speicher zu löschen.
  - Alle 50 Faxe  
Das Gerät druckt das Journal, wenn das Gerät 50 Aufträge gespeichert hat.
6. Wenn Sie „Alle 7 Tage“ wählen, drücken Sie **▲** oder **▼**, um die Option [Jeden Montag], [Jeden Dienstag], [Jeden Mittwoch], [Jeden Donnerstag], [Jeden Freitag], [Jeden Samstag] oder [Jeden Sonntag] anzuzeigen, und drücken Sie dann **OK**.
7. Wenn Sie 6, 12, 24 Stunden, 2 oder 7 Tage gewählt haben, führen Sie einen der folgenden Schritte aus, um den Druck zu starten:
  - Wenn Sie [12-Std.-Format] in der Einstellung für Datum und Uhrzeit ausgewählt haben, geben Sie die Uhrzeit im 12-Stunden-Format ein, und drücken Sie dann **OK**.  
Drücken Sie auf **▲** oder **▼**, um die Option [AM] oder [PM] anzuzeigen, und drücken Sie dann **OK**.
  - Wenn Sie [24-Std.-Format] in der Einstellung für Datum und Uhrzeit ausgewählt haben, geben Sie die Uhrzeit im 24-Stunden-Format ein, und drücken Sie dann **OK**.  
(Geben Sie beispielsweise 19:45 für 7:45 PM ein.)
8. Drücken Sie **Stopp (Stop/Exit)**.

### MFC-L2730DW/MFC-L2750DW

1. Drücken Sie  [Einstell.] > [Alle Einstell.] > [Fax] > [Berichte] > [Journal] > [Journal].
2. Drücken Sie **▲** oder **▼**, um ein Intervall auszuwählen.
  - 6, 12, 24 Stunden, 2 oder 7 Tage  
Das Gerät druckt den Bericht zum ausgewählten Zeitpunkt und löscht dann alle Aufträge aus dem Speicher. Wenn der Gerätespeicher vor dem von Ihnen festgelegten Zeitpunkt mit 200 Aufträgen voll ist, druckt das Gerät das Journal bereits früher und löscht dann alle Aufträge aus dem Speicher. Wenn Sie einen zusätzlichen Bericht haben möchten, bevor das Drucken des Berichts fällig ist, können Sie den Bericht drucken, ohne die Aufträge aus dem Speicher zu löschen.
  - Alle 50 Faxe  
Das Gerät druckt das Journal, wenn das Gerät 50 Aufträge gespeichert hat.

- 
3. Wenn Sie 6, 12, 24 Stunden, 2 oder 7 Tage gewählt haben, drücken Sie [Zeit], geben Sie die Uhrzeit über das Display ein und drücken Sie [OK].
  4. Wenn Sie [Intervall:7 Tage] ausgewählt haben, drücken Sie [Tag].
  5. Drücken Sie ▲ oder ▼, um die Option [Jeden Montag], [Jeden Dienstag], [Jeden Mittwoch], [Jeden Donnerstag], [Jeden Freitag], [Jeden Samstag] oder [Jeden Sonntag] anzuzeigen, und drücken Sie dann auf den ersten Tag der 7-Tage-Zählung.
  6. Drücken Sie .



## Zugehörige Informationen

- [Faxberichte](#)
-



## PC-FAX

- [PC-FAX für Windows®](#)
- [PC-FAX für Mac](#)

## PC-FAX für Windows®

- [PC-FAX Übersicht \(Windows®\)](#)
- [Senden eines Faxes mit PC-FAX \(Windows®\)](#)
- [Empfangen von Faxdokumenten mit dem Computer \(Windows®\)](#)

## PC-FAX Übersicht (Windows®)

Reduzieren Sie den Papierverbrauch und sparen Sie Zeit, indem Sie mit der Brother-Software PC-FAX Faxdokumente direkt über das Gerät senden.

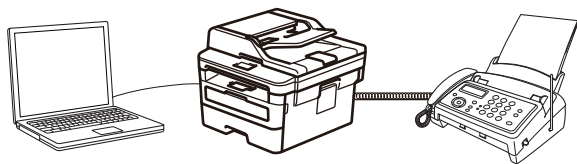

- [Konfigurieren von PC-FAX \(Windows®\)](#)
- [Konfigurieren Ihres PC-Fax-Adressbuchs \(Windows®\)](#)

## Konfigurieren von PC-FAX (Windows®)

Für folgende Modelle: MFC-L2710DN/MFC-L2710DW/MFC-L2730DW/MFC-L2750DW

Bevor Sie Faxe mit PC-FAX senden, personalisieren Sie die Sendeoptionen auf jeder Registerkarte des Dialogfelds **PC-FAX-Setup**.

1. Sie haben die folgenden Möglichkeiten:

- Windows® 7

Klicken Sie auf  (**Start**) > **Alle Programme** > **Brother** > **Brother Utilities**.

Klicken Sie auf die Dropdown-Liste, und wählen Sie Ihren Modellnamen aus (sofern nicht bereits ausgewählt). Klicken Sie in der linken Navigationsleiste auf **PC-FAX** und klicken Sie dann auf **Senden einrichten**.

- Windows® 8 und Windows® 10

Starten Sie  (**Brother Utilities**), und klicken Sie dann auf die Dropdown-Liste und wählen Sie den Namen Ihres Modells aus (sofern nicht bereits ausgewählt). Klicken Sie in der linken Navigationsleiste auf **PC-FAX** und klicken Sie dann auf **Senden einrichten**.

Das Dialogfeld **PC-FAX-Setup** wird angezeigt.

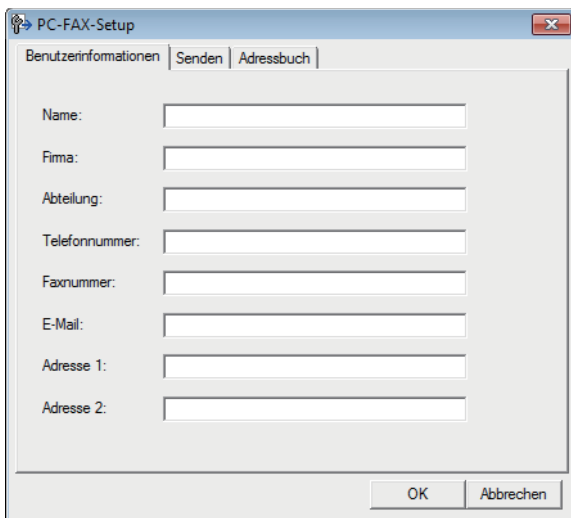

2. Sie haben die folgenden Möglichkeiten:

- Klicken Sie auf die Registerkarte **Benutzerinformationen** und geben Sie Ihre Benutzerinformationen in die Felder ein.



Jedes Microsoft®-Konto kann einen eigenen benutzerdefinierten **Benutzerinformationen**-Bildschirm für benutzerdefinierte Faxkopfzeilen und Deckblätter einrichten.

- Klicken Sie auf die Registerkarte **Senden** und geben Sie die erforderliche Nummer für die Wahl einer Amtsleitung (bei Bedarf) in das Feld **Amtsholung** ein. Aktivieren Sie das Kontrollkästchen **Absenderkennung senden**, um die Kopfzeileninformationen aufzunehmen.
- Klicken Sie auf die Registerkarte **Adressbuch** und wählen Sie dann das Adressbuch aus der Dropdown-Liste **Adressbuch wählen**, das Sie für PC-FAX verwenden möchten.

3. Klicken Sie auf **OK**.



### Zugehörige Informationen

- [PC-FAX Übersicht \(Windows®\)](#)

## Konfigurieren Ihres PC-Fax-Adressbuchs (Windows®)

Sie können Mitglieder und Gruppen hinzufügen, bearbeiten und löschen. Auf diese Weise personalisieren Sie Ihr Brother **Adressbuch**.

- [Hinzufügen eines Mitglieds zum PC-FAX-Adressbuch \(Windows®\)](#)
- [Erstellen einer Gruppe im PC-FAX-Adressbuch \(Windows®\)](#)
- [Bearbeiten von Informationen eines Mitglieds oder einer Gruppe im PC-FAX-Adressbuch \(Windows®\)](#)
- [Löschen eines Mitglieds oder einer Gruppe im PC-FAX-Adressbuch \(Windows®\)](#)
- [Exportieren Ihres PC-Fax-Adressbuchs \(Windows®\)](#)
- [Importieren von Informationen in das PC-FAX-Adressbuch \(Windows®\)](#)

## Hinzufügen eines Mitglieds zum PC-FAX-Adressbuch (Windows®)

Für folgende Modelle: MFC-L2710DN/MFC-L2710DW/MFC-L2730DW/MFC-L2750DW

Fügen Sie neue Personen und ihre Faxinformationen zum PC-Fax-Adressbuch hinzu, wenn Sie ein Fax über die Brother PC-Fax-Software versenden möchten.

1. Sie haben die folgenden Möglichkeiten:

- Windows® 7

Klicken Sie auf  (**Start**) > **Alle Programme** > **Brother** > **Brother Utilities**.

Klicken Sie auf die Dropdown-Liste, und wählen Sie Ihren Modellnamen aus (sofern nicht bereits ausgewählt). Klicken Sie in der linken Navigationsleiste auf **PC-FAX** und klicken Sie dann auf **Adressbuch (Senden)**.

- Windows® 8 und Windows® 10

Starten Sie  (**Brother Utilities**), und klicken Sie dann auf die Dropdown-Liste und wählen Sie den Namen Ihres Modells aus (sofern nicht bereits ausgewählt). Klicken Sie in der linken Navigationsleiste auf **PC-FAX** und klicken Sie dann auf **Adressbuch (Senden)**.

Das Dialogfeld **Adressbuch** wird angezeigt.

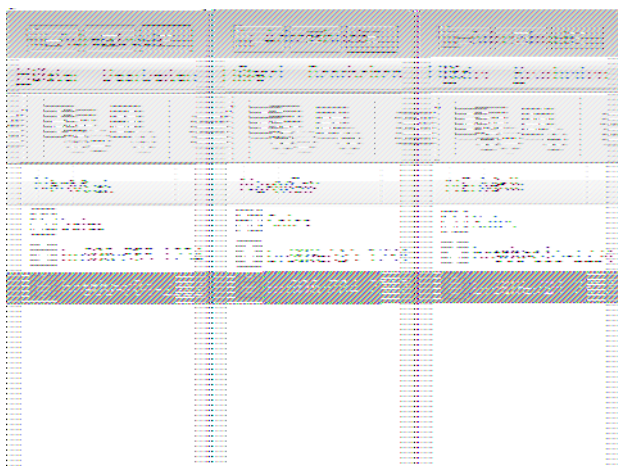

2. Klicken Sie auf .

Das Dialogfeld **Konfiguration Adressbuch (Kontakte speichern)** wird angezeigt.

Konfiguration Adressbuch (Kontakte speichern)

Name:  Anrede:

Firma:

Abteilung:  Position:

Straße:

Stadt:  Bundesland:

Postleitzahl:  Land:

Telefon (geschäftlich):  Telefon (privat):

Fax:  Telefon (mobil):

E-Mail:

OK Abbrechen

3. Geben Sie die Informationen des Mitgliedes in die entsprechenden Felder ein. Nur das Feld **Name** ist erforderlich.
4. Klicken Sie auf **OK**.



### Zugehörige Informationen

- [Konfigurieren Ihres PC-Fax-Adressbuchs \(Windows®\)](#)

## Erstellen einer Gruppe im PC-FAX-Adressbuch (Windows®)

Für folgende Modelle: MFC-L2710DN/MFC-L2710DW/MFC-L2730DW/MFC-L2750DW

Erstellen Sie eine Gruppe, um das gleiche PC-FAX über Rundsenden gleichzeitig an mehrere Empfänger zu verschicken.

1. Sie haben die folgenden Möglichkeiten:

- Windows® 7

Klicken Sie auf  (**Start**) > **Alle Programme** > **Brother** > **Brother Utilities**.

Klicken Sie auf die Dropdown-Liste, und wählen Sie Ihren Modellnamen aus (sofern nicht bereits ausgewählt). Klicken Sie in der linken Navigationsleiste auf **PC-FAX** und klicken Sie dann auf **Adressbuch (Senden)**.

- Windows® 8 und Windows® 10

Starten Sie  (**Brother Utilities**), und klicken Sie dann auf die Dropdown-Liste und wählen Sie den Namen Ihres Modells aus (sofern nicht bereits ausgewählt). Klicken Sie in der linken Navigationsleiste auf **PC-FAX** und klicken Sie dann auf **Adressbuch (Senden)**.

Das Dialogfeld **Adressbuch** wird angezeigt.

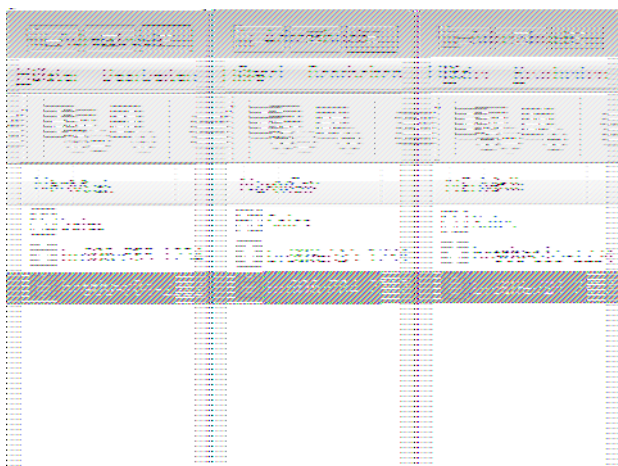

2. Klicken Sie auf .

Das Dialogfeld **Konfiguration Adressbuch (Gruppen speichern)** wird angezeigt.

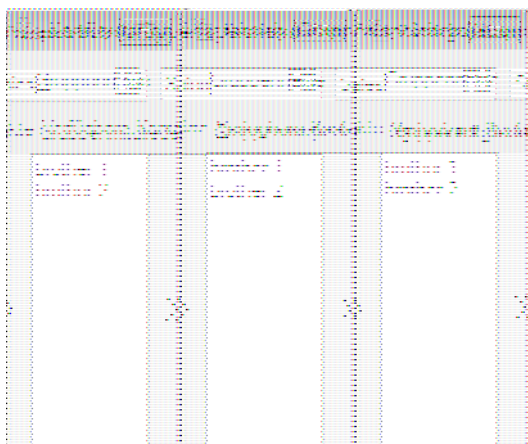

3. Geben Sie den Namen der neuen Gruppe im Feld **Gruppenname** ein.

4. Wählen Sie im Feld **Verfügbare Kontakte** jeden Namen, den Sie in die Gruppe aufnehmen möchten, und klicken Sie dann auf **Hinzufügen >>**.

Die Mitglieder, die zur Gruppe hinzugefügt wurden, werden im Feld **Gruppenmitglieder** angezeigt.



---

5. Klicken Sie zum Abschluss auf **OK**.



Jede Gruppe kann bis zu 50 Mitglieder enthalten.



### Zugehörige Informationen

- [Konfigurieren Ihres PC-Fax-Adressbuchs \(Windows®\)](#)

## Bearbeiten von Informationen eines Mitglieds oder einer Gruppe im PC-FAX-Adressbuch (Windows®)

Für folgende Modelle: MFC-L2710DN/MFC-L2710DW/MFC-L2730DW/MFC-L2750DW

1. Sie haben die folgenden Möglichkeiten:

- Windows® 7

Klicken Sie auf  (**Start**) > **Alle Programme** > **Brother** > **Brother Utilities**.

Klicken Sie auf die Dropdown-Liste, und wählen Sie Ihren Modellnamen aus (sofern nicht bereits ausgewählt). Klicken Sie in der linken Navigationsleiste auf **PC-FAX** und klicken Sie dann auf **Adressbuch (Senden)**.

- Windows® 8 und Windows® 10

Starten Sie  (**Brother Utilities**), und klicken Sie dann auf die Dropdown-Liste und wählen Sie den Namen Ihres Modells aus (sofern nicht bereits ausgewählt). Klicken Sie in der linken Navigationsleiste auf **PC-FAX** und klicken Sie dann auf **Adressbuch (Senden)**.

Das Dialogfeld **Adressbuch** wird angezeigt.

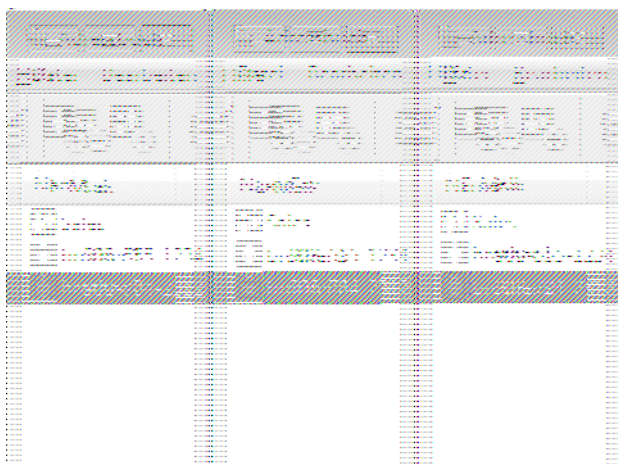

2. Wählen Sie das Mitglied oder die Gruppe, die Sie bearbeiten möchten.
3. Klicken Sie auf  (**Eigenschaften**).
4. Ändern Sie die Mitglied- oder Gruppeninformationen.
5. Klicken Sie auf **OK**.

### Zugehörige Informationen

- [Konfigurieren Ihres PC-Fax-Adressbuchs \(Windows®\)](#)

## Löschen eines Mitglieds oder einer Gruppe im PC-FAX-Adressbuch (Windows®)

Für folgende Modelle: MFC-L2710DN/MFC-L2710DW/MFC-L2730DW/MFC-L2750DW

1. Sie haben die folgenden Möglichkeiten:

- Windows® 7

Klicken Sie auf  (**Start**) > **Alle Programme** > **Brother** > **Brother Utilities**.

Klicken Sie auf die Dropdown-Liste, und wählen Sie Ihren Modellnamen aus (sofern nicht bereits ausgewählt). Klicken Sie in der linken Navigationsleiste auf **PC-FAX** und klicken Sie dann auf **Adressbuch (Senden)**.

- Windows® 8 und Windows® 10

Starten Sie  (**Brother Utilities**), und klicken Sie dann auf die Dropdown-Liste und wählen Sie den Namen Ihres Modells aus (sofern nicht bereits ausgewählt). Klicken Sie in der linken Navigationsleiste auf **PC-FAX** und klicken Sie dann auf **Adressbuch (Senden)**.

Das Dialogfeld **Adressbuch** wird angezeigt.

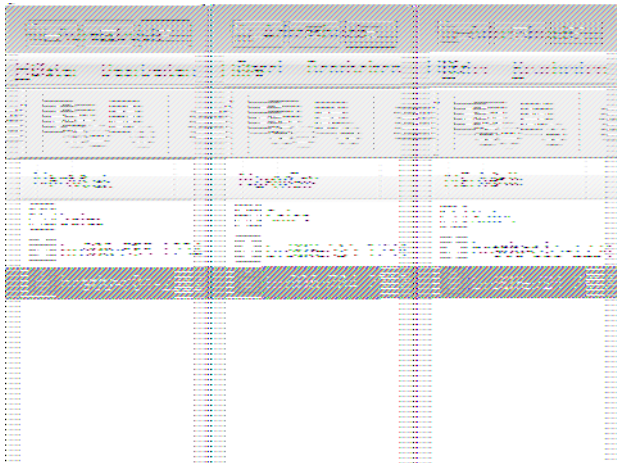

2. Wählen Sie das Mitglied oder die Gruppe, die Sie löschen möchten.
3. Klicken Sie auf  (**Löschen**).
4. Wenn des Bestätigungsdialogfeld angezeigt wird, klicken Sie auf **OK**.

### Zugehörige Informationen

- [Konfigurieren Ihres PC-Fax-Adressbuchs \(Windows®\)](#)

## Exportieren Ihres PC-Fax-Adressbuchs (Windows®)

Für folgende Modelle: MFC-L2710DN/MFC-L2710DW/MFC-L2730DW/MFC-L2750DW

Sie können das Adressbuch als ASCII-Textdatei (\*.csv), als vCard (eine elektronische Visitenkarte) oder **Ferneinrichtungs-Anruflisten** exportieren und es auf Ihrem Computer speichern.

- Sie können die Gruppeneinstellungen nicht exportieren, wenn Sie die **Adressbuch**-Daten exportieren.

1. Sie haben die folgenden Möglichkeiten:

- Windows® 7

Klicken Sie auf  (**Start**) > **Alle Programme** > **Brother** > **Brother Utilities**.

Klicken Sie auf die Dropdown-Liste, und wählen Sie Ihren Modellnamen aus (sofern nicht bereits ausgewählt). Klicken Sie in der linken Navigationsleiste auf **PC-FAX** und klicken Sie dann auf **Adressbuch (Senden)**.

- Windows® 8 und Windows® 10

Starten Sie  (**Brother Utilities**), und klicken Sie dann auf die Dropdown-Liste und wählen Sie den Namen Ihres Modells aus (sofern nicht bereits ausgewählt). Klicken Sie in der linken Navigationsleiste auf **PC-FAX** und klicken Sie dann auf **Adressbuch (Senden)**.

Das Dialogfeld **Adressbuch** wird angezeigt.

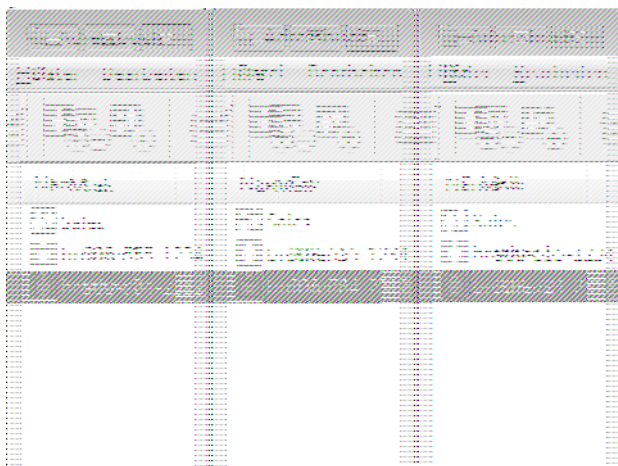

2. Klicken Sie auf das Menü **Datei** und wählen Sie dann **Exportieren**.

3. Wählen Sie eine der folgenden Möglichkeiten:

- **Text**

Das Dialogfeld **Ausgewählte Einträge** wird angezeigt. Wechseln Sie zu Schritt 4.

- **vCard**

Sie müssen das Mitglied im Adressbuch auswählen, das Sie exportieren möchten, bevor Sie diese Option wählen.

Wechseln Sie zu dem Ordner, in dem Sie die vCard speichern möchten, geben Sie den vCard-Namen im Feld **Dateiname** ein und klicken Sie dann auf **Speichern**.

- **Ferneinrichtungs-Anruflisten**

Wechseln Sie zu dem Ordner, in dem Sie die Daten speichern möchten, geben Sie den Dateinamen im Feld **Dateiname** ein und klicken Sie dann auf **Speichern**.

4. Wählen Sie im Feld **Verfügbare Einträge** die Daten, die Sie exportieren möchten, und klicken Sie dann auf **Hinzufügen >>**.

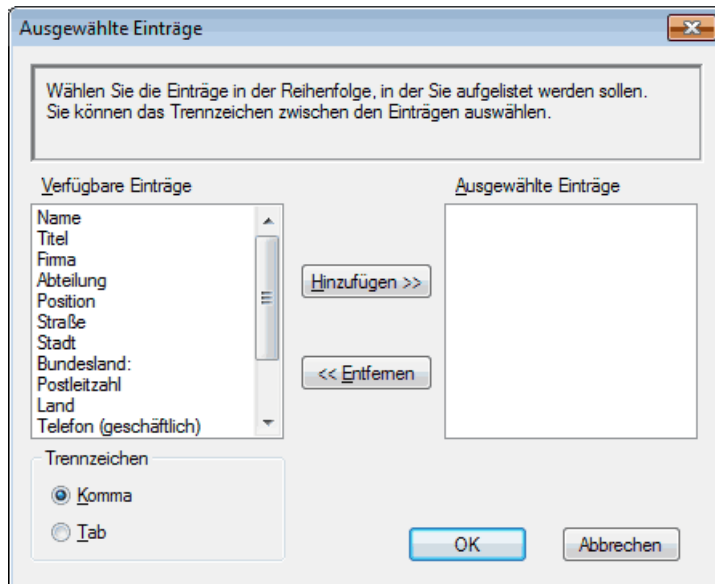

Wählen Sie die Elemente in der Reihenfolge, in der sie aufgeführt werden sollen, und fügen Sie sie hinzu.

5. Wenn Sie die Daten in eine ASCII-Datei exportieren, wählen Sie unter dem Abschnitt **Trennzeichen** die Option **Tab** oder **Komma**, um die Datenfelder zu trennen.
6. Klicken Sie auf **OK**.
7. Wechseln Sie zu dem Ordner auf dem Computer, in dem Sie die Daten speichern möchten, geben Sie den Dateinamen ein und klicken Sie dann auf **Speichern**.



### Zugehörige Informationen

- Konfigurieren Ihres PC-Fax-Adressbuchs (Windows®)

## Importieren von Informationen in das PC-FAX-Adressbuch (Windows®)

Für folgende Modelle: MFC-L2710DN/MFC-L2710DW/MFC-L2730DW/MFC-L2750DW

Sie können ASCII-Textdateien (\*.csv), vCards (elektronische Visitenkarten) oder **Ferneinrichtungs-Anrufrufen** in Ihr Adressbuch importieren.

1. Sie haben die folgenden Möglichkeiten:

- Windows® 7

Klicken Sie auf  (**Start**) > **Alle Programme** > **Brother** > **Brother Utilities**.

Klicken Sie auf die Dropdown-Liste, und wählen Sie Ihren Modellnamen aus (sofern nicht bereits ausgewählt). Klicken Sie in der linken Navigationsleiste auf **PC-FAX** und klicken Sie dann auf **Adressbuch (Senden)**.

- Windows® 8 und Windows® 10

Starten Sie  (**Brother Utilities**), und klicken Sie dann auf die Dropdown-Liste und wählen Sie den Namen Ihres Modells aus (sofern nicht bereits ausgewählt). Klicken Sie in der linken Navigationsleiste auf **PC-FAX** und klicken Sie dann auf **Adressbuch (Senden)**.

Das Dialogfeld **Adressbuch** wird angezeigt.

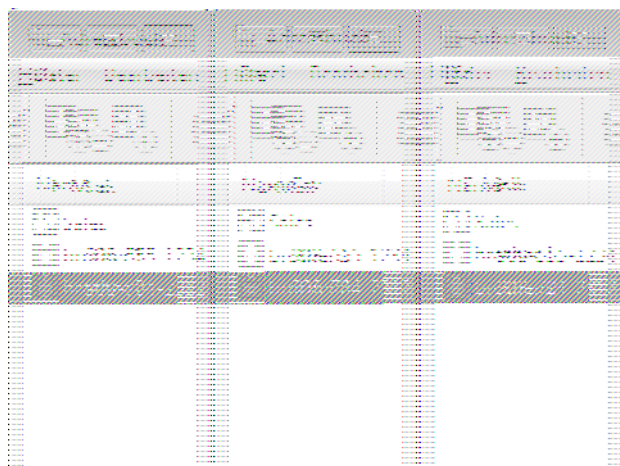

2. Klicken Sie auf das Menü **Datei** und wählen Sie dann **Importieren**.

3. Wählen Sie eine der folgenden Möglichkeiten:

- **Text**

Das Dialogfeld **Ausgewählte Einträge** wird angezeigt. Wechseln Sie zu Schritt 4.

- **vCard**

Wechseln Sie zu Schritt 7.

- **Ferneinrichtungs-Anrufrufen**

Wechseln Sie zu Schritt 7.

4. Wählen Sie im Feld **Verfügbare Einträge** die Daten, die Sie importieren möchten, und klicken Sie dann auf **Hinzufügen >>**.

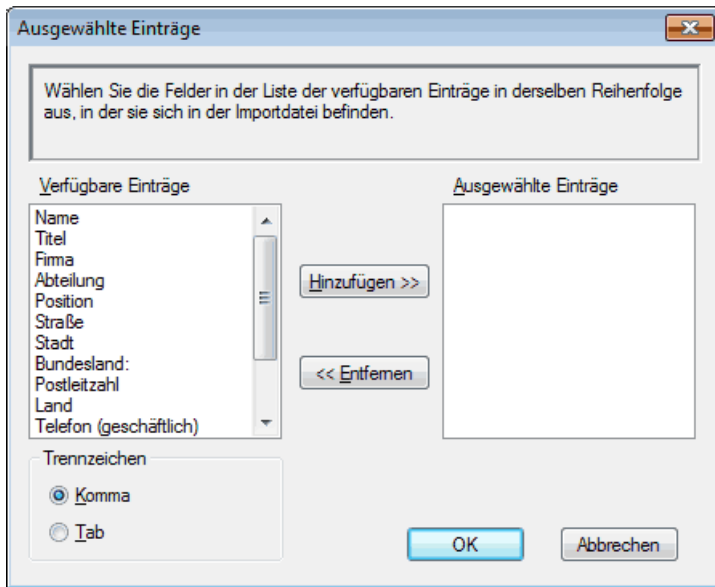

Sie müssen Felder aus der Liste **Verfügbare Einträge** in der gleichen Reihenfolge auswählen und hinzufügen, wie sie in der importierten Textdatei aufgeführt sind.

5. Wenn Sie eine ASCII-Datei importieren, wählen Sie im Abschnitt **Trennzeichen** die Option **Tab** oder **Komma**, um die Datenfelder zu trennen.
6. Klicken Sie auf **OK**.
7. Wechseln Sie zu dem Ordner, in den Sie die Daten importieren möchten, geben Sie den Dateinamen ein und klicken Sie dann auf **Öffnen**.

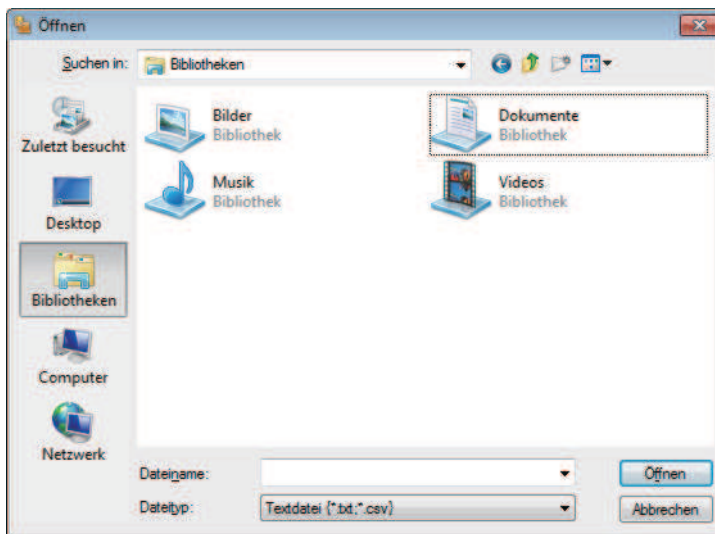

## Zugehörige Informationen

- [Konfigurieren Ihres PC-Fax-Adressbuchs \(Windows®\)](#)

## Senden eines Faxes mit PC-FAX (Windows®)

Für folgende Modelle: MFC-L2710DN/MFC-L2710DW/MFC-L2730DW/MFC-L2750DW

PC-FAX unterstützt nur Schwarzweiß-Faxe. Ein Schwarzweiß-Fax wird auch dann gesendet, wenn die ursprünglichen Daten in Farbe vorliegen und das empfangende Faxgerät Farbfaxe unterstützt.

1. Erstellen Sie auf dem Computer mit einer beliebigen Anwendung eine Datei.
2. Wählen Sie den Druckbefehl der Anwendung.
3. Wählen Sie **Brother PC-FAX** als den Drucker und schließen Sie dann den Druckvorgang ab.  
Das Dialogfeld **BrotherPC-FAX** wird angezeigt.

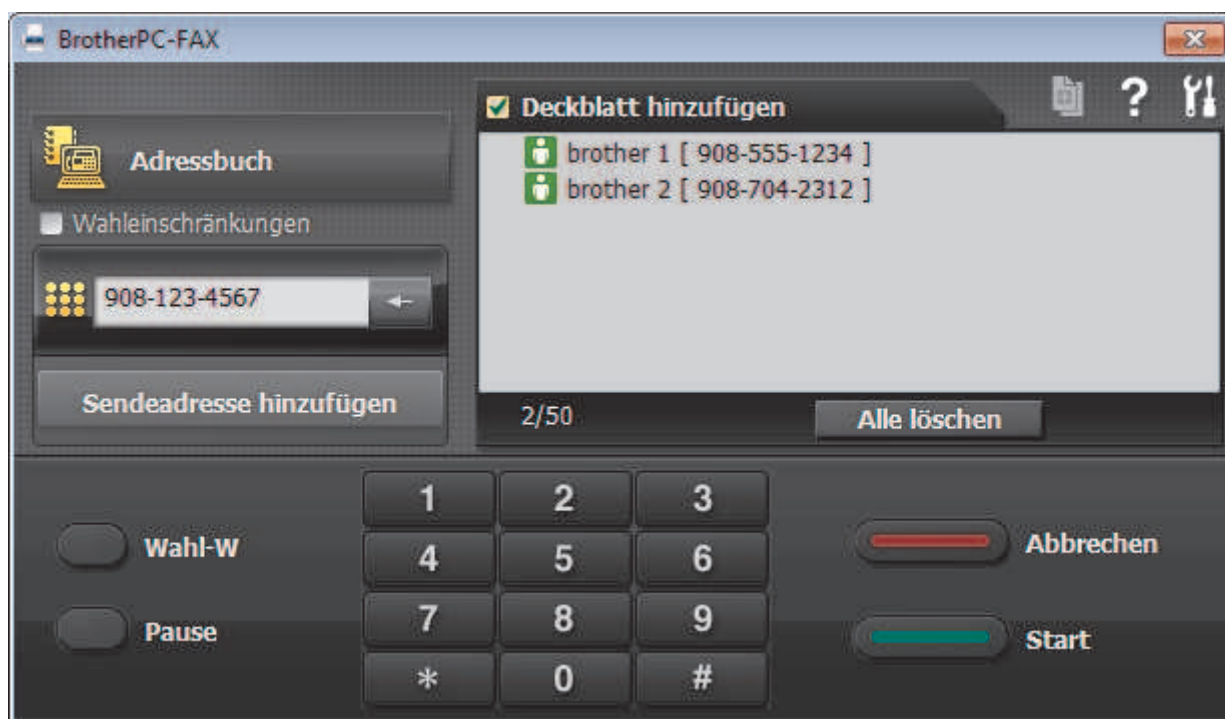

4. Geben Sie auf eine der folgenden Arten eine Faxnummer ein:

- Klicken Sie auf die Zahlen der Zifferntasten und dann auf **Sendeadresse hinzufügen**.



Wenn Sie das Kontrollkästchen **Wahleinschränkungen** aktivieren, wird ein Bestätigungsdialogfeld angezeigt, damit Sie die Faxnummer erneut über die Tastatur eingeben. Auf diese Weise werden Übertragungen an das falsche Ziel verhindert.

- Klicken Sie auf **Adressbuch** und wählen Sie dann einen Kontakt oder eine Gruppe im Adressbuch aus.



Im Falle einer Fehleingabe klicken Sie auf **Alle löschen**, um alle Einträge zu löschen.

5. Um ein Deckblatt einzufügen, aktivieren Sie das Kontrollkästchen **Deckblatt hinzufügen**. Sie können auch auf  klicken, um ein Deckblatt zu erstellen oder zu bearbeiten.
6. Klicken Sie auf **Start**, um das Fax zu senden.



- Um das Versenden des Faxdokuments abzubrechen, klicken Sie auf **Abbrechen**.
- Um eine Nummer erneut zu wählen, klicken Sie auf **Wahl-W**, um die letzten fünf Faxnummern anzuzeigen, wählen Sie eine Nummer und klicken Sie dann auf **Start**.





## Zugehörige Informationen

- [PC-FAX für Windows®](#)

## Empfangen von Faxdokumenten mit dem Computer (Windows®)

Verwenden Sie die Brother-Software PC-FAX, um Faxe auf dem Computer zu empfangen, sie zu überprüfen und nur die gewünschten Faxe auszudrucken.

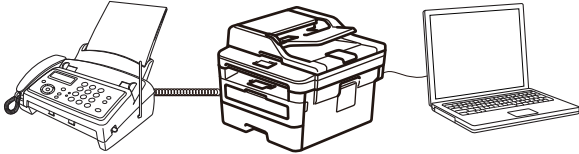

- [Empfangen von Faxdokumenten mit PC-Faxempfang \(Windows®\)](#)

## Empfangen von Faxdokumenten mit PC-Faxempfang (Windows®)

**Für folgende Modelle:** MFC-L2710DN/MFC-L2710DW/MFC-L2730DW/MFC-L2750DW

Mit der Software von Brother zum Empfang von PC-FAX können Sie Faxdokumente mit dem Computer anzeigen und speichern. Es ist in der Brother-Software und den Brother-Treibern enthalten und wird automatisch installiert. Sie können es mit lokal angeschlossenen oder mit im Netzwerk angeschlossenen Geräten verwenden.

- Der PC-Faxempfang unterstützt nur Schwarzweiß-Faxe.

Auch bei ausgeschaltetem Computer werden Faxdokumente vom Brother-Gerät weiter empfangen und gespeichert. Im Gerätedisplay wird angezeigt, wie viele Faxdokumente empfangen und gespeichert wurden. Wenn Sie diese Anwendung starten, überträgt die Software alle empfangenen Faxe gleichzeitig an den Computer. Sie können die Option „Kontrolldruck“ aktivieren, wenn das Gerät eine Kopie des Faxdokuments drucken soll, bevor das Fax an den Computer gesendet oder der Computer ausgeschaltet wird. Sie können die Kontrolldruck-Einstellungen am Brother-Gerät konfigurieren.



### Zugehörige Informationen

- [Empfangen von Faxdokumenten mit dem Computer \(Windows®\)](#)
- [Ausführen der Software für den PC-Faxempfang von Brother auf dem Computer \(Windows®\)](#)
- [Anzeigen von empfangenen PC-FAX-Nachrichten \(Windows®\)](#)

Home > Faxen > PC-FAX > PC-FAX für Windows® > Empfangen von Faxdokumenten mit dem Computer (Windows®) > Empfangen von Faxdokumenten mit PC-Faxempfang (Windows®) > Ausführen der Software für den PC-Faxempfang von Brother auf dem Computer (Windows®)

## Ausführen der Software für den PC-Faxempfang von Brother auf dem Computer (Windows®)

Für folgende Modelle: MFC-L2710DN/MFC-L2710DW/MFC-L2730DW/MFC-L2750DW



Es wird empfohlen, das Kontrollkästchen **PC-FAX Receive beim Start des Computers starten** zu aktivieren, sodass die Software automatisch ausgeführt wird und nach dem Starten des Computers die Faxdokumente direkt übertragen kann.

1. Sie haben die folgenden Möglichkeiten:

- Windows® 7

Klicken Sie auf  (**Start**) > **Alle Programme** > **Brother** > **Brother Utilities**.

Klicken Sie auf die Dropdown-Liste, und wählen Sie Ihren Modellnamen aus (sofern nicht bereits ausgewählt). Klicken Sie in der linken Navigationsleiste auf **PC-FAX** und klicken Sie dann auf **Empfangen**.

- Windows® 8 und Windows® 10

Starten Sie  (**Brother Utilities**), und klicken Sie dann auf die Dropdown-Liste und wählen Sie den Namen Ihres Modells aus (sofern nicht bereits ausgewählt). Klicken Sie in der linken Navigationsleiste auf **PC-FAX** und klicken Sie dann auf **Empfangen**.

2. Bestätigen Sie die Meldung und klicken Sie auf **Ja**.

Das Fenster **PC-FAX Receive** wird angezeigt. Das Symbol  (**PC-Fax Receive (Bereit)**) erscheint in der Taskleiste des Computers.



### Zugehörige Informationen

- [Empfangen von Faxdokumenten mit PC-Faxempfang \(Windows®\)](#)
- [Einrichten des Computers für PC-FAX Receiving \(Windows®\)](#)
- [Hinzufügen des Brother-Geräts zu PC-Faxempfang \(Windows®\)](#)

Home > Faxen > PC-FAX > PC-FAX für Windows® > Empfangen von Faxdokumenten mit dem Computer (Windows®) > Empfangen von Faxdokumenten mit PC-Faxempfang (Windows®) > Ausführen der Software für den PC-Faxempfang von Brother auf dem Computer (Windows®) > Einrichten des Computers für PC-FAX Receiving (Windows®)

## Einrichten des Computers für PC-FAX Receiving (Windows®)

Für folgende Modelle: MFC-L2710DN/MFC-L2710DW/MFC-L2730DW/MFC-L2750DW

1. Doppelklicken Sie auf das Symbol  (**PC-Fax Receive (Bereit)**) der Taskleiste des Computers.  
Das Fenster **PC-FAX Receive** wird angezeigt.
2. Klicken Sie auf **Einstellungen**.
3. Konfigurieren Sie die Optionen nach Bedarf:

### Einstellungen

Konfigurieren Sie das Programm für den PC-Faxempfang so, dass das Programm beim Starten von Windows® automatisch gestartet wird.

### Speichern

Konfigurieren Sie den Pfad zum Speichern von PC-FAX-Dateien und wählen Sie das Format für empfangene Dokumente aus.

### Hochladen auf

Konfigurieren Sie den Pfad zum SharePoint®-Server und wählen Sie die Option für den automatischen oder manuellen Upload (nur für Administratoren verfügbar).

### Gerät

Wählen Sie das Brother-Gerät aus, auf dem Dokumente mit PC-FAX empfangen werden sollen.

### Sperren (nur für Administratoren verfügbar)

Legen Sie für Benutzer ohne Administratorrechte Einschränkungen fest, damit sie die oben erwähnten Einstellungen nicht konfigurieren können.

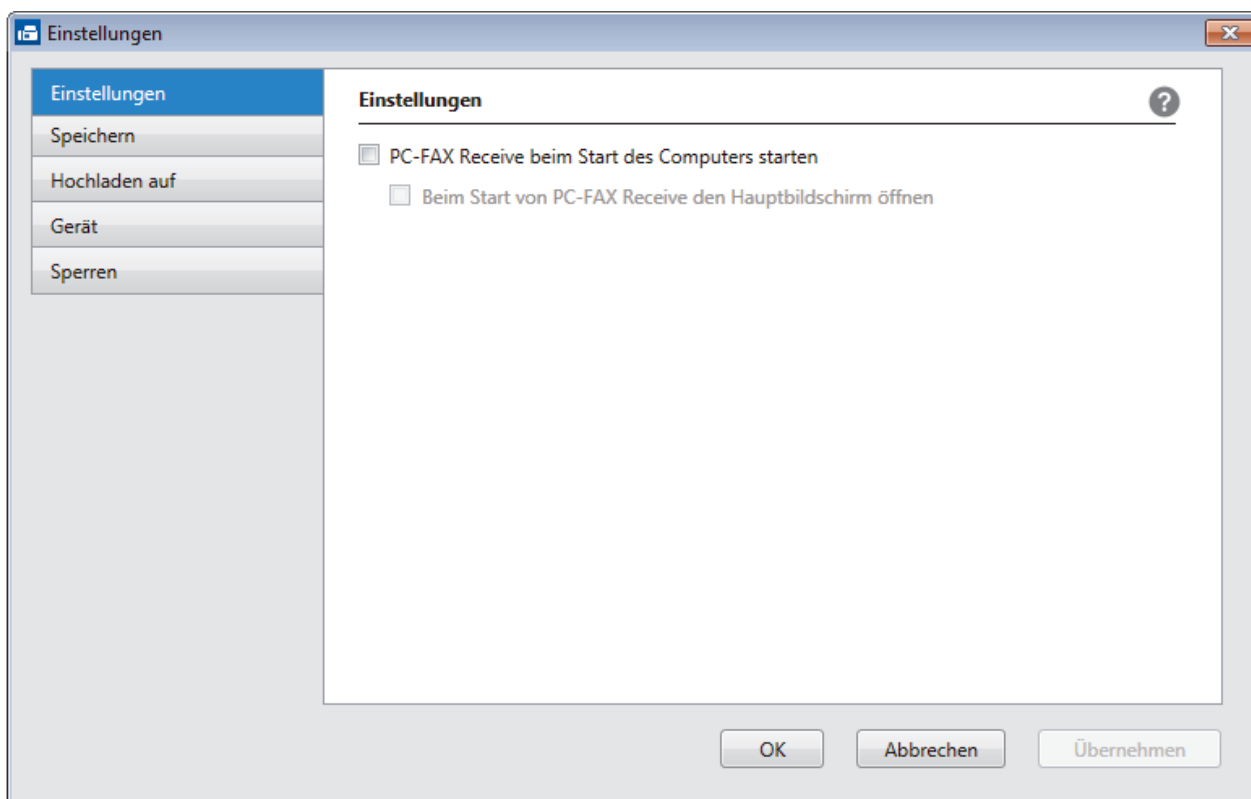

4. Klicken Sie auf **OK**.



## Zugehörige Informationen

- Ausführen der Software für den PC-Faxempfang von Brother auf dem Computer (Windows®)

Home > Faxen > PC-FAX > PC-FAX für Windows® > Empfangen von Faxdokumenten mit dem Computer (Windows®) > Empfangen von Faxdokumenten mit PC-Faxempfang (Windows®) > Ausführen der Software für den PC-Faxempfang von Brother auf dem Computer (Windows®) > Hinzufügen des Brother-Geräts zu PC-Faxempfang (Windows®)

## Hinzufügen des Brother-Geräts zu PC-Faxempfang (Windows®)

Für folgende Modelle: MFC-L2710DN/MFC-L2710DW/MFC-L2730DW/MFC-L2750DW

- Wenn Sie das Gerät entsprechend den Schritten für Netzwerkbenutzer in der Installationsanleitung installiert haben, müsste das Gerät bereits für das Netzwerk konfiguriert sein.

1. Doppelklicken Sie auf das Symbol  (**PC-Fax Receive (Bereit)**) der Taskleiste des Computers.  
Das Fenster **PC-FAX Receive** wird angezeigt.
2. Klicken Sie auf **Einstellungen**.
3. Klicken Sie auf **Gerät > Hinzufügen**.

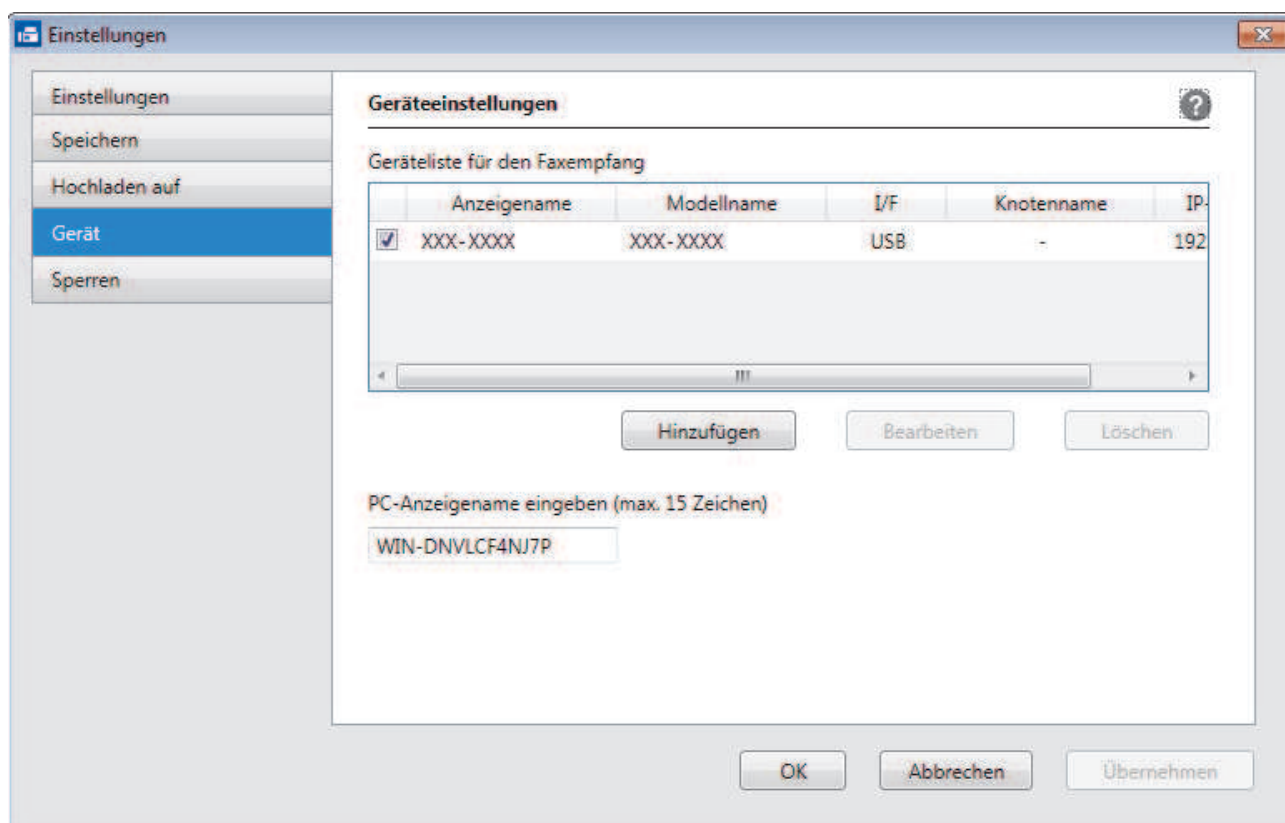

4. Wählen Sie die gewünschte Verbindungsart aus.

**Wählen Sie Ihr Gerät unten aus den Ergebnissen der automatischen Suche aus.**

Die verbundenen Brother-Geräte werden angezeigt. Wählen Sie ein Gerät aus der Liste aus. Klicken Sie auf **OK**.

**IP-Adresse des Gerätes angeben**

Geben Sie die IP-Adresse des Geräts in das Feld **IP-Adresse** ein, und klicken Sie dann auf **OK**.

Hinzufügen

Wählen Sie Ihr Gerät unten aus den Ergebnissen der automatischen Suche aus. Aktualisieren

Modellname	I/F	Knotenname	IP-Adresse	Standort
<div style="border: 1px solid gray; width: 100px; height: 15px; background-color: #ccc; margin: 0 auto;"></div>				

IP-Adresse des Gerätes angeben

IP-Adresse

OK Abbrechen

5. Um den Computernamen zu ändern, der im Display des Geräts angezeigt wird, geben Sie den neuen Namen im Feld **PC-Anzeigename eingeben (max. 15 Zeichen)** ein.
6. Klicken Sie auf **OK**.

### Zugehörige Informationen

- Ausführen der Software für den PC-Faxempfang von Brother auf dem Computer (Windows®)







Home > Faxen > PC-FAX > PC-FAX für Windows® > Empfangen von Faxdokumenten mit dem Computer (Windows®) > Empfangen von Faxdokumenten mit PC-Faxempfang (Windows®) > Anzeigen von empfangenen PC-FAX-Nachrichten (Windows®)

## Anzeigen von empfangenen PC-FAX-Nachrichten (Windows®)

Für folgende Modelle: MFC-L2710DN/MFC-L2710DW/MFC-L2730DW/MFC-L2750DW

### Empfangsstatus

Symbol	Angezeigter Status
	Bereitschaftsmodus Keine ungelesenen Nachrichten
	Nachrichten werden empfangen
	Nachrichten empfangen Ungelesene Nachrichten

1. Doppelklicken Sie auf das Symbol  (**PC-Fax Receive (Bereit)**) der Taskleiste des Computers. Das Fenster **PC-FAX Receive** wird angezeigt.

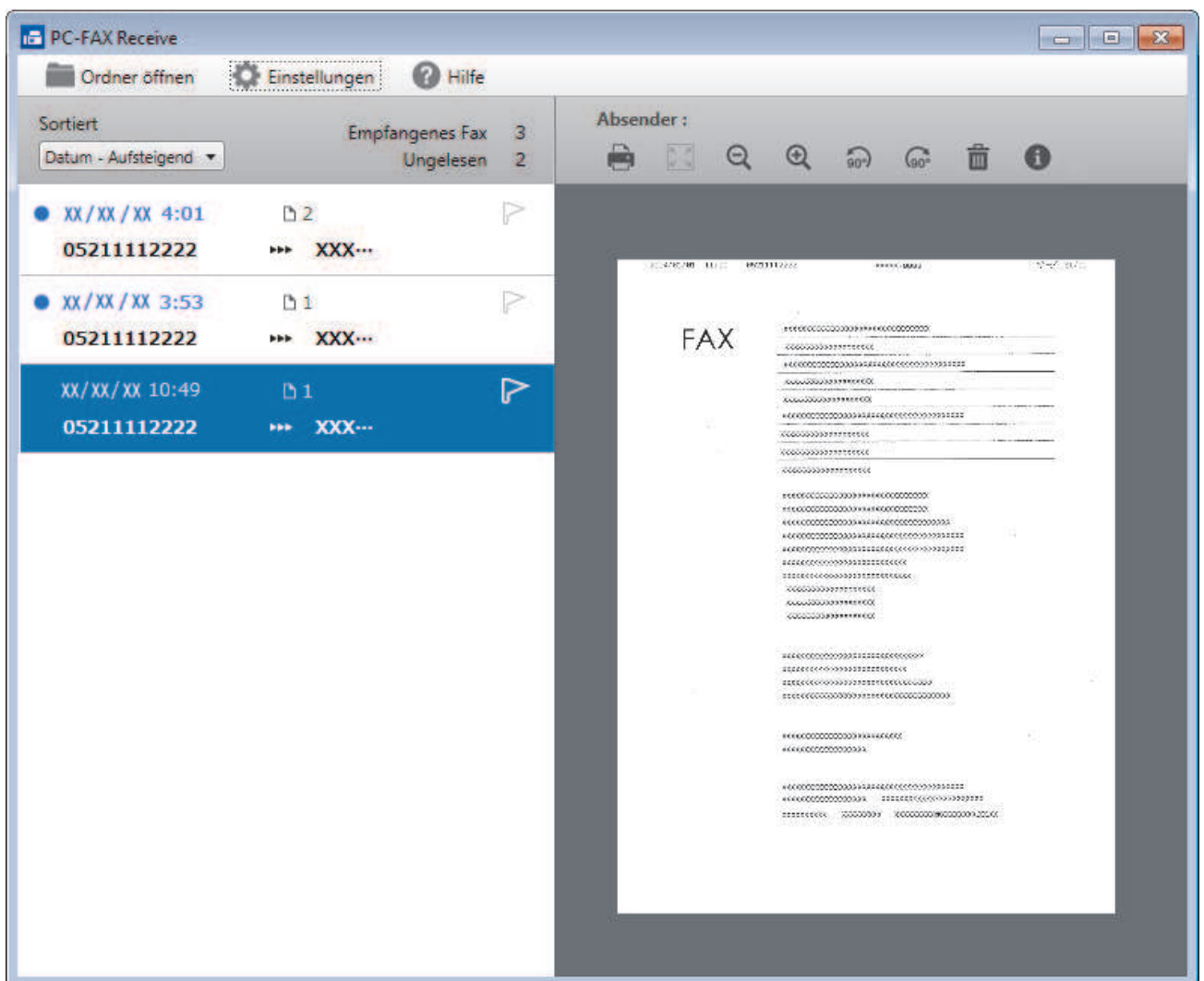

2. Klicken Sie in der Liste auf die Faxe, die Sie anzeigen möchten.
3. Klicken Sie zum Abschluss auf  in der rechten oberen Ecke des Fensters, um es zu schließen.



---

Der PC-Faxempfang ist auch nach dem Schließen des Fensters aktiv und das Symbol  (**PC-Fax Receive (Bereit)**) wird weiterhin in der Taskleiste des Computers angezeigt. Um den PC-Faxempfang zu schließen, klicken Sie auf das Symbol in der Taskleiste und klicken Sie dann auf **Schließen**.

---



### Zugehörige Informationen

- [Empfangen von Faxdokumenten mit PC-Faxempfang \(Windows®\)](#)
-

## PC-FAX für Mac

Verwenden Sie die Software von Brother PC-FAX, um Faxdokumente direkt mit dem Mac zu senden, ohne sie zu drucken. Diese Funktion verringert den Papierverbrauch und spart Zeit.

- [Versenden von Faxdokumenten mit einer Anwendung \(Mac\)](#)

## Versenden von Faxdokumenten mit einer Anwendung (Mac)

Für folgende Modelle: MFC-L2710DN/MFC-L2710DW/MFC-L2730DW/MFC-L2750DW

PC-FAX unterstützt nur Schwarzweiß-Faxe. Ein Schwarzweiß-Fax wird auch dann gesendet, wenn die Ausgangsdaten in Farbe vorliegen und das empfangende Faxgerät Farbfaxe unterstützt.

1. Erstellen Sie das Dokument in einer Mac-Anwendung.
2. Klicken Sie in einer Anwendung, wie z. B. Apple TextEdit, auf das Menü **Ablage** und wählen Sie dann **Drucken**.
3. Klicken Sie auf das Anwendungs-Popup-Menü und wählen Sie dann die Option **Fax senden**.

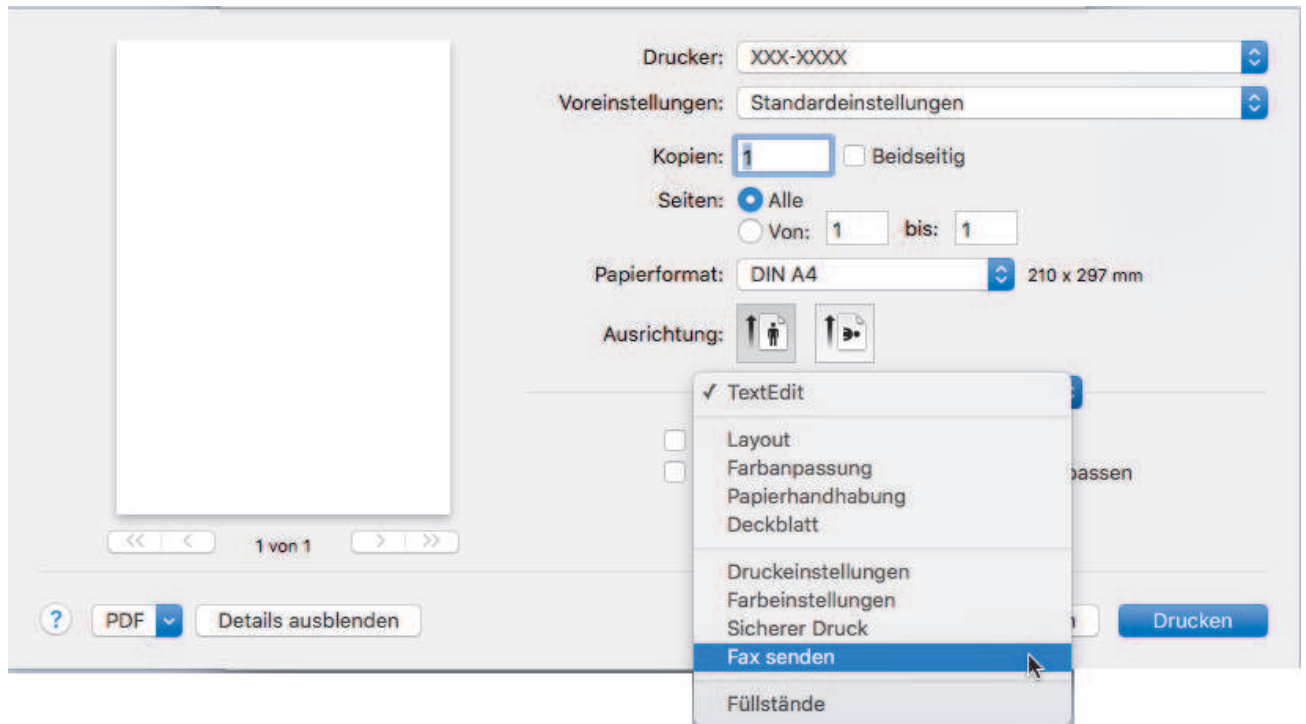

4. Klicken Sie auf das Popup-Menü **Ausgabe** und wählen Sie dann die Option **Fax**.

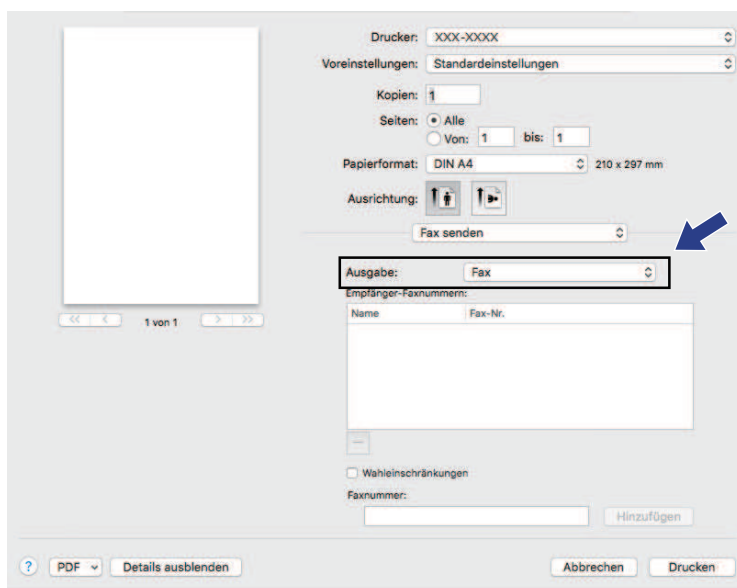

5. Geben Sie im Feld **Faxnummer** eine Faxnummer ein und klicken Sie dann auf **Hinzufügen**. Die Faxnummer wird im Feld **Empfänger-Faxnummern** angezeigt.



Um ein Faxedokument an mehr als eine Nummer zu senden, klicken Sie auf die Schaltfläche **Hinzufügen**, nachdem Sie die erste Faxnummer eingegeben haben, und geben die nächste Faxnummer ein. Es werden dann die Empfänger-Faxnummern im Feld **Empfänger-Faxnummern** angezeigt.

6. Klicken Sie auf **Drucken**, um das Fax zu senden.



## Zugehörige Informationen

- [PC-FAX für Mac](#)

## Netzwerk

- [Unterstützte grundlegende Netzwerkfunktionen](#)
- [Netzwerkverwaltungssoftware und Dienstprogramme](#)
- [Weitere Methoden zum Konfigurieren des Brother-Gerätes für ein Wireless-Netzwerk](#)
- [Erweiterte Netzwerkfunktionen](#)
- [Technische Informationen für fortgeschrittene Benutzer](#)

## Unterstützte grundlegende Netzwerkfunktionen

**Für folgende Modelle:** DCP-L2530DW/DCP-L2537DW/DCP-L2550DN/MFC-L2710DN/MFC-L2710DW/MFC-L2730DW/MFC-L2750DW

Der Druckserver unterstützt abhängig vom Betriebssystem verschiedene Funktionen. Die folgende Tabelle zeigt, welche Netzwerkfunktionen und -verbindungen unter den verschiedenen Betriebssystemen zur Verfügung stehen.

Betriebssysteme	Windows® 7 Windows® 8 Windows® 10	Windows Server® 2008/2008 R2/2012/2012 R2/2016	macOS v10.10.5 macOS v10.11.x macOS v10.12.x
Drucken	Ja	Ja	Ja
Scannen	Ja		Ja
PC-Faxsenden (Nur bei bestimmten Modellen verfügbar)	Ja		Ja
PC-Faxempfang (Nur bei bestimmten Modellen verfügbar)	Ja		
BRAdmin Light	Ja	Ja	
BRAdmin Professional	Ja	Ja	
Web Based Management	Ja	Ja	Ja
Remote Setup (Nur bei bestimmten Modellen verfügbar)	Ja		
Status Monitor	Ja		Ja
Treiberinstallations-Assistent	Ja	Ja	
Vertikales Pairing (Nur bei bestimmten Modellen verfügbar)	Ja		



- Rufen Sie die Seite **Downloads** des Modells im Brother Solutions Center unter [support.brother.com](http://support.brother.com) auf, um die aktuelle Version von Brothers BRAdmin Light herunterzuladen.
- Rufen Sie die Seite **Downloads** des Modells im Brother Solutions Center unter [support.brother.com](http://support.brother.com) auf, um die aktuelle Version von Brothers Dienstprogramm BRAdmin Professional herunterzuladen.



### Zugehörige Informationen

- [Netzwerk](#)

## Netzwerkverwaltungssoftware und Dienstprogramme

Konfigurieren und ändern Sie die Netzwerkeinstellungen des Brother-Geräts über ein Verwaltungsdienstprogramm.

- [Informationen zur Netzwerkverwaltungssoftware und den Dienstprogrammen](#)
- [Ändern der Geräteeinstellungen auf dem Computer](#)
- [Ändern der Geräteeinstellungen mit Web Based Management](#)



## Informationen zur Netzwerkverwaltungssoftware und den Dienstprogrammen

**Für folgende Modelle:** DCP-L2530DW/DCP-L2537DW/DCP-L2550DN/MFC-L2710DN/MFC-L2710DW/MFC-L2730DW/MFC-L2750DW

### Web Based Management

Web Based Management ist ein Dienstprogramm, mit dem Sie in einem Standardwebbrowser Ihr Gerät mit dem HTTP- (Hyper Text Transfer Protocol) oder HTTPS-Protokoll (Hyper Text Transfer Protocol over Secure Socket Layer) verwalten können. Geben Sie die IP-Adresse des Gerätes in den Webbrowser ein, um auf die Einstellungen des PrintServers zuzugreifen und sie zu ändern.

### BRAdmin Light (Windows®)

BRAdmin Light ist ein Dienstprogramm für die Erstinstallation von netzwerkfähigen Brother-Geräten. Das Dienstprogramm kann im Netzwerk nach Brother-Geräten suchen, den Status anzeigen und grundlegende Netzwerkeinstellungen wie z. B. die IP-Adresse konfigurieren.

Laden Sie sich BRAdmin Light von der **Downloads**-Seite für Ihr Modell im Brother Solutions Center unter [support.brother.com](http://support.brother.com) herunter.



- Wenn Sie die Windows® Firewall oder die Firewall-Funktion von Anti-Spyware- oder Antiviren-Programmen verwenden, müssen Sie diese vorübergehend deaktivieren. Wenn Sie sicher sind, dass Sie drucken können, konfigurieren Sie die Softwareeinstellungen anhand der Anweisungen.

### BRAdmin Professional (Windows®)

BRAdmin Professional ist ein Dienstprogramm für die erweiterte Verwaltung von über ein Netzwerk verbundenen Brother-Geräten. Das Dienstprogramm kann in Ihrem Netzwerk nach Brother-Produkten suchen und den Gerätestatus über einen benutzerfreundlichen Bildschirm ähnlich dem Windows® Explorer anzeigen, der die Farbe ändert und so den Status jedes Geräts anzeigt. Sie können Netzwerk- und Geräteeinstellungen konfigurieren und die Geräte-Firmware über einen Windows®-Computer im LAN aktualisieren. BRAdmin Professional kann zudem Aktivität von Brother-Geräten in Ihrem Netzwerk protokollieren und die Protokolldaten exportieren. Benutzer, die lokal angeschlossene Geräte überwachen möchten, sollten die Print Auditor Client-Software auf dem Client-Computer installieren. Mit diesem Dienstprogramm können Sie BRAdmin Professional nutzen, um Geräte zu überwachen, die über die USB-Schnittstelle mit einem Clientcomputer verbunden sind.



- Rufen Sie die Seite **Downloads** des Modells im Brother Solutions Center unter [support.brother.com](http://support.brother.com) auf, um die aktuelle Version von Brothers Dienstprogramm BRAdmin Professional herunterzuladen.
- Knotenname: Der Knotenname wird im aktuellen BRAdmin Professional-Fenster angezeigt. Der Standardknotenname ist „BRNxxxxxxxxxx“ für ein verkabeltes Netzwerk bzw. „BRWxxxxxxxxxx“ für ein Wireless-Netzwerk (wobei „xxxxxxxxxx“ der MAC-Adresse/Ethernet-Adresse des Gerätes entspricht).
- Wenn Sie die Windows® Firewall oder die Firewall-Funktion von Anti-Spyware- oder Antiviren-Programmen verwenden, müssen Sie diese vorübergehend deaktivieren. Wenn Sie sicher sind, dass Sie drucken können, konfigurieren Sie die Softwareeinstellungen anhand der Anweisungen.

### Remote Setup (Windows® und Mac) (Nur bei bestimmten Modellen verfügbar)

Das Programm Remote Setup ermöglicht die Konfiguration mehrerer Geräte- und Netzwerkeinstellungen über eine Windows®- oder Mac-Anwendung. Wenn Sie diese Anwendung starten, werden die Einstellungen des Gerätes automatisch auf Ihren Computer heruntergeladen und auf dem Bildschirm angezeigt. Sie können diese Einstellungen ändern und dann direkt zum Gerät übertragen.



(Windows®)

Dieses Dienstprogramm kann mit einer USB- oder Netzwerkverbindung verwendet werden.

(Mac)

- Laden Sie Remote Setup von der **Downloads**-Seite für Ihr Modell im Brother Solutions Center unter [support.brother.com](http://support.brother.com) herunter.
  - Dieses Dienstprogramm kann mit einer USB-Verbindung verwendet werden.
- 



## Zugehörige Informationen

- [Netzwerkverwaltungssoftware und Dienstprogramme](#)
-

## Weitere Methoden zum Konfigurieren des Brother-Gerätes für ein Wireless-Netzwerk

Es wird empfohlen, das Gerät mithilfe der Brother-Installations-Disc mit dem Wireless-Netzwerk zu verbinden.

- [Vor der Konfiguration des Brother-Geräts für ein Wireless-Netzwerk](#)
- [Konfigurieren des Gerätes für ein Wireless-Netzwerk](#)
- [Konfigurieren des Geräts für ein Wireless-Netzwerk mit der Tastendruckfunktion des WPS \(Wi-Fi Protected Setup™\)](#)
- [Konfigurieren des Geräts für ein Wireless-Netzwerk über das PIN-Verfahren des WPS \(Wi-Fi Protected Setup™\)](#)
- [Konfigurieren des Geräts für ein Wireless-Netzwerk mit dem Einrichtungsassistenten des Funktionstastenfelds des Geräts](#)
- [Konfigurieren des Geräts für ein Wireless-Netzwerk wenn die SSID nicht gesendet wird](#)
- [Verwenden von Wi-Fi Direct®](#)

## Vor der Konfiguration des Brother-Geräts für ein Wireless-Netzwerk

**Für folgende Modelle:** DCP-L2530DW/DCP-L2537DW/MFC-L2710DW/MFC-L2730DW/MFC-L2750DW

Überprüfen Sie die folgenden Punkte, bevor Sie versuchen, ein Wireless-Netzwerk zu konfigurieren:

- Zur Erzielung optimaler Ergebnisse beim alltäglichen Drucken von Dokumenten sollten Sie das Brother-Gerät möglichst nah am WLAN Access Point/Router des Netzwerkes aufstellen und darauf achten, dass keine Hindernisse den Funkkontakt beeinträchtigen. Große Gegenstände und Wände zwischen den beiden Geräten und Funkstörungen durch andere elektronische Einrichtungen können die Geschwindigkeit der Datenübertragung beeinträchtigen.

Daher ist eine drahtlose Verbindung möglicherweise nicht die beste Verbindungsmethode zur Übertragung aller Dokumentenarten und Anwendungen. Wenn Sie große Dateien wie mehrseitige Dokumente mit Text und großen Grafiken drucken, ist es überlegenswert, ein verkabeltes Ethernet-Netzwerk für einen schnelleren Datentransfer (nur unterstützte Modelle) oder eine USB-Verbindung zum Erreichen der höchsten Übertragungsgeschwindigkeit auszuwählen.

- Obwohl das Brother-Gerät sowohl in einem verkabelten Netzwerk als auch in einem Wireless-Netzwerk verwendet werden kann (nur unterstützte Modelle), können nicht beide Verbindungsmethoden gleichzeitig genutzt werden. Eine Wireless-Netzwerkverbindung und eine Wi-Fi Direct-Verbindung oder eine verkabelte Netzwerkverbindung (nur unterstützte Modelle) und eine Wi-Fi Direct-Verbindung können hingegen gleichzeitig genutzt werden.



Wenn Sie die Sicherheitsinformationen nicht kennen, wenden Sie sich bitte an den Hersteller des Routers, an Ihren Systemadministrator oder an Ihren Internetanbieter.



### Zugehörige Informationen

- [Weitere Methoden zum Konfigurieren des Brother-Gerätes für ein Wireless-Netzwerk](#)

## Konfigurieren des Gerätes für ein Wireless-Netzwerk

Für folgende Modelle: DCP-L2530DW/DCP-L2537DW/MFC-L2710DW/MFC-L2730DW/MFC-L2750DW

1. Schalten Sie Ihren Computer ein und legen Sie den Brother-Installationsdatenträger in den Computer ein.
  - Führen Sie unter Windows® die folgenden Schritte durch:
  - Klicken Sie auf dem Mac auf **Driver Download**, um zum Brother Solutions Center zu wechseln. Befolgen Sie die Anweisungen auf dem Bildschirm, um die Druckertreiber zu installieren.
2. Der Startbildschirm wird automatisch angezeigt.  
Wählen Sie die Sprache, und folgen Sie den Anweisungen auf dem Bildschirm.



Wenn der Brother-Bildschirm nicht angezeigt wird, führen Sie die folgenden Schritte aus:

- (Windows® 7)  
Gehen Sie zu **Computer**. Doppelklicken Sie auf das CD-/DVD-Symbol und anschließend auf **start.exe**.
- (Windows® 8 und Windows® 10)  
Klicken Sie in der Taskleiste auf das Symbol  (**Explorer**), und wechseln Sie anschließend zu **Computer (Dieser PC)**. Doppelklicken Sie auf das CD-/DVD-Symbol und anschließend auf **start.exe**.
- Wenn der Bildschirm **Benutzerkontensteuerung** angezeigt wird, klicken Sie auf **Ja**.

3. Wählen Sie **Drahtlose Netzwerkverbindung (Wi-Fi)** und klicken Sie dann auf **Weiter** .
4. Folgen Sie den Anweisungen auf dem Bildschirm.

Die Einrichtung für das Wireless-Netzwerk ist nun abgeschlossen. Um das für den Betrieb Ihres Geräts erforderliche **Kpl. Treiber & Software Paket** zu installieren, legen Sie den Brother-Installationsdatenträger in den Computer ein oder rufen Sie die Seite **Downloads** Ihres Modells im Brother Solutions Center unter [support.brother.com](http://support.brother.com) auf.



### Zugehörige Informationen

- [Weitere Methoden zum Konfigurieren des Brother-Gerätes für ein Wireless-Netzwerk](#)

## Konfigurieren des Geräts für ein Wireless-Netzwerk mit der Tastendruckfunktion des WPS (Wi-Fi Protected Setup™)

Für folgende Modelle: DCP-L2530DW/DCP-L2537DW/MFC-L2710DW/MFC-L2730DW/MFC-L2750DW

Wenn Ihr Wireless-Access Point/Router WPS (PBC: Konfiguration über Tastendruck) unterstützt, können Sie WPS über das Funktionstastenfeld-Menü des Geräts verwenden, um die Wireless-Netzwerkeinstellungen zu konfigurieren.



Router oder Access Points, die WPS unterstützen, werden mit folgendem Symbol gekennzeichnet:



>> [DCP-L2530DW/DCP-L2537DW/MFC-L2710DW](#)  
>> [MFC-L2730DW/MFC-L2750DW](#)

### DCP-L2530DW/DCP-L2537DW/MFC-L2710DW

1. Drücken Sie **Menü (Menu)**.
2. Drücken Sie auf **▲** oder **▼**, um die Option [Netzwerk] auszuwählen, und drücken Sie dann **OK**.
3. Drücken Sie auf **▲** oder **▼**, um die Option [WLAN] auszuwählen, und drücken Sie dann **OK**.
4. Drücken Sie **▲** oder **▼**, um die Option [WPS] auszuwählen, und drücken Sie dann **OK**.
5. Wenn [WLAN aktiv ?] angezeigt wird, aktivieren Sie das Wireless-Netzwerk.  
Dies startet den Wireless Setup-Assistenten.
6. Wenn das Display [Tast auf rtr dr.] anzeigt, drücken Sie die Taste WPS am Wireless-Access Point/Router. Drücken Sie dann **OK** am Gerät. Das Gerät erkennt automatisch den Wireless-Access Point/Router und versucht, eine Verbindung mit dem Wireless-Netzwerk herzustellen.

Wenn Ihr Wireless-Gerät erfolgreich eine Verbindung aufgebaut hat, wird im Geräte-Display [Verbunden] angezeigt.

Die Einrichtung für das Wireless-Netzwerk ist nun abgeschlossen. Um das für den Betrieb Ihres Geräts erforderliche **Kpl. Treiber & Software Paket** zu installieren, legen Sie den Brother-Installationsdatenträger in den Computer ein oder rufen Sie die Seite **Downloads** Ihres Modells im Brother Solutions Center unter [support.brother.com](http://support.brother.com) auf.

### MFC-L2730DW/MFC-L2750DW

1. Drücken Sie  [Einstell.] > [Alle Einstell.] > [Netzwerk] > [WLAN] > [WPS].
2. Wenn [Netzwerk-Schnittst. auf WLAN umsch?] angezeigt wird, drücken Sie [Ja].  
Dies startet den Wireless Setup-Assistenten. Zum Abbrechen drücken Sie [Nein].
3. Wenn der Touchscreen [WPS auf Ihrem Wireless Access Point/Router starten, dann [OK] drücken.] anzeigt, drücken Sie die Taste WPS am Wireless-Access Point/Router. Drücken Sie dann [OK]

---

am Gerät. Das Gerät erkennt automatisch den Wireless-Access Point/Router und versucht, eine Verbindung mit dem Wireless-Netzwerk herzustellen.

Wenn Ihr Wireless-Gerät erfolgreich eine Verbindung aufgebaut hat, wird im Geräte-Display [Verbunden] angezeigt.

Die Einrichtung für das Wireless-Netzwerk ist nun abgeschlossen. Um das für den Betrieb Ihres Geräts erforderliche **Kpl. Treiber & Software Paket** zu installieren, legen Sie den Brother-Installationsdatenträger in den Computer ein oder rufen Sie die Seite **Downloads** Ihres Modells im Brother Solutions Center unter [support.brother.com](http://support.brother.com) auf.



### Zugehörige Informationen

- [Weitere Methoden zum Konfigurieren des Brother-Gerätes für ein Wireless-Netzwerk](#)
  - [Fehlercodes im WLAN-Bericht](#)
-

## Konfigurieren des Geräts für ein Wireless-Netzwerk über das PIN-Verfahren des WPS (Wi-Fi Protected Setup™)

**Für folgende Modelle:** DCP-L2530DW/DCP-L2537DW/MFC-L2710DW/MFC-L2730DW/MFC-L2750DW

Wenn WPS vom WLAN-Access Point/Router unterstützt wird, können Sie zur Konfiguration der Wireless-Netzwerkeinstellungen das PIN-Verfahren (Personal Identification Number) verwenden.

Das PIN-Verfahren ist eine von der Wi-Fi Alliance® entwickelte Verbindungsmethode. Das Wireless-Netzwerk und die Sicherheitseinstellungen können durch Übermittlung einer PIN, die von Ihrem Gerät (dem „Antragsteller“) erstellt wurde, an den Registrar (dem Gerät zum Verwalten des Wireless LANs) eingerichtet werden. Weitere Informationen zum Zugriff auf den WPS-Modus finden Sie in den Anweisungen Ihres Wireless-Access Points/Routers.

### Typ A

Verbindung, wenn der WLAN-Access Point/Router (1) auch als Registrar verwendet wird:

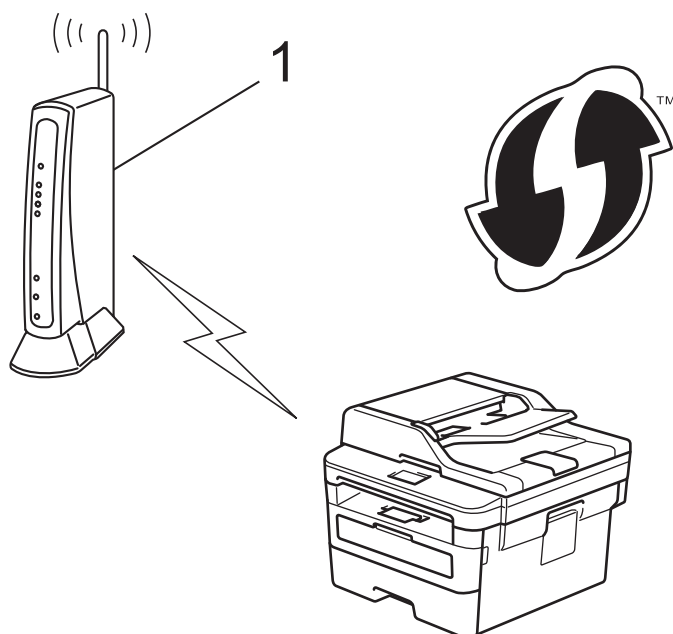

### Typ B

Verbindung, wenn ein anderes Gerät (2), wie z. B. ein Computer, als Registrar verwendet wird:



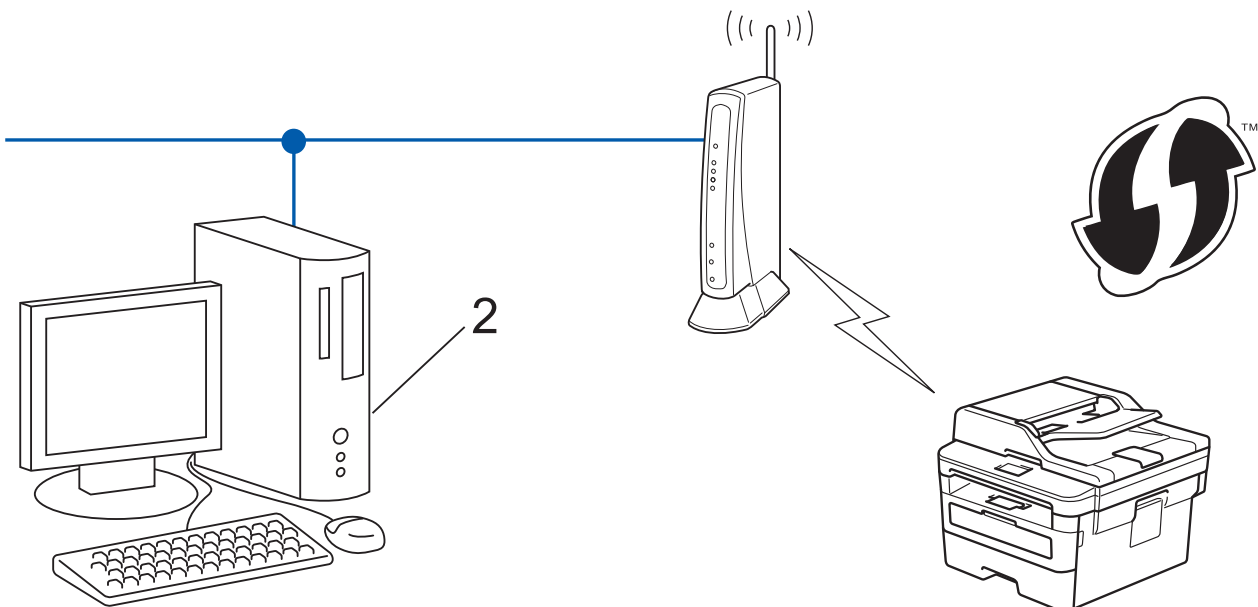

 Router oder Access Points, die WPS unterstützen, werden mit folgendem Symbol gekennzeichnet:



>> [DCP-L2530DW/DCP-L2537DW/MFC-L2710DW](#)  
 >> [MFC-L2730DW/MFC-L2750DW](#)

### DCP-L2530DW/DCP-L2537DW/MFC-L2710DW

1. Drücken Sie **Menü (Menu)**.
2. Drücken Sie auf **▲** oder **▼**, um die Option [Netzwerk] auszuwählen, und drücken Sie dann **OK**.
3. Drücken Sie auf **▲** oder **▼**, um die Option [WLAN] auszuwählen, und drücken Sie dann **OK**.
4. Drücken Sie auf **▲** oder **▼**, um die Option [WPS + PIN-Code] auszuwählen, und drücken Sie dann **OK**.
5. Wenn [WLAN aktiv ?] angezeigt wird, aktivieren Sie das Wireless-Netzwerk.  
Dies startet den Wireless Setup-Assistenten.
6. Im Display wird eine achtstellige PIN angezeigt, und das Gerät beginnt, nach einem WLAN Access Point/Router zu suchen.
7. Geben Sie auf einem Computer, der mit dem Netzwerk verbunden ist, in die Adressleiste des Browsers die IP-Adresse des Geräts ein, das Sie als Registrar verwenden. (Beispiel: <http://192.168.1.2>)
8. Gehen Sie zur Seite mit den WPS-Einstellungen, geben Sie die PIN ein und folgen Sie den Anweisungen auf dem Bildschirm.

- 
- In der Regel handelt es sich beim Registrar um den WLAN Access Point/Router.
  - Die Einstellungsseite variiert je nach der Marke des WLAN-Access Points/Routers. Weitere Informationen finden Sie in der Anleitung des WLAN Access Points/Routers.

**Wenn Sie einen Computer mit Windows® 7, Windows® 8 oder Windows® 10 als Registrar verwenden, gehen Sie wie folgt vor:**

9. Sie haben die folgenden Möglichkeiten:

- Windows® 7

Klicken Sie auf  (**Start**) > **Geräte und Drucker** > **Gerät hinzufügen** .

- Windows® 8

Ziehen Sie die Maus in die untere rechte Ecke Ihres Desktops. Wenn die Menüleiste angezeigt wird, klicken Sie auf **Einstellungen** > **Systemsteuerung** > **Hardware und Sound** > **Geräte und Drucker anzeigen** > **Gerät hinzufügen**.

- Windows® 10

Klicken Sie auf  > **Windows-System** > **Systemsteuerung**. Klicken Sie in der Gruppe **Hardware und Sound** auf **Gerät hinzufügen**.



- Um einen Computer mit Windows® 7, Windows® 8 oder Windows® 10 als Registrar zu verwenden, muss dieser zuvor im Netzwerk registriert werden. Weitere Informationen finden Sie in der Anleitung des WLAN Access Points/Routers.
- Wenn Sie Windows® 7, Windows® 8 oder Windows® 10 als Registrar verwenden, können Sie den Druckertreiber nach der Wireless-Konfiguration installieren, indem Sie den Anweisungen auf dem Bildschirm folgen. Um das vollständige Treiber- und Softwarepaket zu installieren, verwenden Sie den Brother Installationsdatenträger.

10. Wählen Sie Ihr Gerät aus und klicken Sie auf **Weiter**.

11. Geben Sie die angezeigte PIN ein und klicken Sie dann auf **Weiter**.

12. (Windows® 7) Wählen Sie Ihr Netzwerk aus und klicken Sie dann auf **Weiter**.

13. Klicken Sie auf **Schließen**.

Wenn Ihr Wireless-Gerät erfolgreich eine Verbindung aufgebaut hat, wird im Geräte-Display [Verbunden] angezeigt.

Die Einrichtung für das Wireless-Netzwerk ist nun abgeschlossen. Um das für den Betrieb Ihres Geräts erforderliche **Kpl. Treiber & Software Paket** zu installieren, legen Sie den Brother-Installationsdatenträger in den Computer ein oder rufen Sie die Seite **Downloads** Ihres Modells im Brother Solutions Center unter [support.brother.com](http://support.brother.com) auf.

## MFC-L2730DW/MFC-L2750DW

1. Drücken Sie  [Einstell.] > [Alle Einstell.] > [Netzwerk] > [WLAN] > [WPS + PIN-Code].
2. Wenn [Netzwerk-Schnittst. auf WLAN umsch?] angezeigt wird, drücken Sie [Ja].  
Dies startet den Wireless Setup-Assistenten. Zum Abbrechen drücken Sie [Nein].
3. Im Display wird eine achtstellige PIN angezeigt, und das Gerät beginnt, nach einem WLAN Access Point/Router zu suchen.
4. Geben Sie auf einem Computer, der mit dem Netzwerk verbunden ist, in die Adressleiste des Browsers die IP-Adresse des Geräts ein, das Sie als Registrar verwenden. (Beispiel: http://192.168.1.2)
5. Gehen Sie zur Seite mit den WPS-Einstellungen, geben Sie die PIN ein und folgen Sie den Anweisungen auf dem Bildschirm.



- In der Regel handelt es sich beim Registrar um den WLAN Access Point/Router.
- Die Einstellungsseite variiert je nach der Marke des WLAN-Access Points/Routers. Weitere Informationen finden Sie in der Anleitung des WLAN Access Points/Routers.

**Wenn Sie einen Computer mit Windows® 7, Windows® 8 oder Windows® 10 als Registrar verwenden, gehen Sie wie folgt vor:**

6. Sie haben die folgenden Möglichkeiten:

- 
- (Windows® 7)

Klicken Sie auf  (**Start**) > **Geräte und Drucker** > **Gerät hinzufügen** .

- (Windows® 8)

Ziehen Sie die Maus in die untere rechte Ecke Ihres Desktops. Wenn die Menüleiste angezeigt wird, klicken Sie auf **Einstellungen** > **Systemsteuerung** > **Hardware und Sound** > **Geräte und Drucker anzeigen** > **Gerät hinzufügen**.



- Um einen Computer mit Windows® 7 oder Windows® 8 als Registrar zu verwenden, muss dieser zuvor im Netzwerk registriert werden. Weitere Informationen finden Sie in der Anleitung des WLAN Access Points/Routers.
- Wenn Sie Windows® 7 oder Windows® 8 als Registrar verwenden, können Sie den Druckertreiber nach der Wireless-Konfiguration installieren, indem Sie den Anweisungen auf dem Bildschirm folgen. Um das vollständige Treiber- und Softwarepaket zu installieren, verwenden Sie das Brother-Installationsprogramm auf der Installations-CD-ROM.

- 
7. Wählen Sie Ihr Gerät aus und klicken Sie auf **Weiter**.
  8. Geben Sie die angezeigte PIN ein und klicken Sie dann auf **Weiter**.
  9. (Windows® 7) Wählen Sie Ihr Netzwerk aus und klicken Sie dann auf **Weiter**.
  10. Klicken Sie auf **Schließen**.

Wenn Ihr Wireless-Gerät erfolgreich eine Verbindung aufgebaut hat, wird im Geräte-Display [Verbunden] angezeigt.

Die Einrichtung für das Wireless-Netzwerk ist nun abgeschlossen. Um das für den Betrieb Ihres Geräts erforderliche **Kpl. Treiber & Software Paket** zu installieren, legen Sie den Brother-Installationsdatenträger in den Computer ein oder rufen Sie die Seite **Downloads** Ihres Modells im Brother Solutions Center unter [support.brother.com](http://support.brother.com) auf.



### Zugehörige Informationen

- [Weitere Methoden zum Konfigurieren des Brother-Gerätes für ein Wireless-Netzwerk](#)
  - [Fehlercodes im WLAN-Bericht](#)
-

## Konfigurieren des Geräts für ein Wireless-Netzwerk mit dem Einrichtungsassistenten des Funktionstastenfelds des Geräts

Für folgende Modelle: DCP-L2530DW/DCP-L2537DW/MFC-L2710DW/MFC-L2730DW/MFC-L2750DW

>> DCP-L2530DW/DCP-L2537DW/MFC-L2710DW

>> MFC-L2730DW/MFC-L2750DW

### DCP-L2530DW/DCP-L2537DW/MFC-L2710DW

Bevor Sie Ihr Gerät konfigurieren, sollten Sie sich die Einstellungen Ihres Wireless-Netzwerkes notieren. Sie benötigen diese Informationen, um mit der Konfiguration fortzufahren.

1. Überprüfen Sie die aktuellen Wireless-Netzwerk-Einstellungen des Computers, mit dem Sie verbunden sind, und notieren Sie sie.

Netzwerkname (SSID)

Netzwerkschlüssel

Zum Beispiel:

Netzwerkname (SSID)
HELLO

Netzwerkschlüssel
12345



- Ihr Access Point/Router unterstützt möglicherweise die Verwendung mehrerer WEP-Schlüssel, aber das Brother-Gerät unterstützt nur die Verwendung des ersten WEP-Schlüssels.
- Wenn Sie während der Einrichtung Hilfe benötigen und sich an den Brother Kundenservice wenden möchten, halten Sie Ihre SSID (Netzwerkname) und Ihren Netzwerkschlüssel bereit. Wir können Ihnen beim Auffinden dieser Informationen nicht helfen.
- Wenn Sie über diese Informationen (SSID und Netzwerkschlüssel) nicht verfügen, können Sie mit der Wireless-Einrichtung nicht fortfahren.

#### Wie finde ich diese Informationen?

- Überprüfen Sie die Dokumentation, die Sie mit Ihrem Wireless Access Point/Router erhalten haben.
- Die ursprüngliche SSID könnte der Name des Herstellers oder der Modellname sein.
- Wenn Sie die Sicherheitsinformationen nicht kennen, wenden Sie sich bitte an den Hersteller des Routers, an Ihren Systemadministrator oder an Ihren Internetanbieter.

2. Drücken Sie **Menü (Menu)**.
3. Drücken Sie auf **▲** oder **▼**, um die Option [Netzwerk] auszuwählen, und drücken Sie dann **OK**.
4. Drücken Sie auf **▲** oder **▼**, um die Option [WLAN] auszuwählen, und drücken Sie dann **OK**.
5. Drücken Sie auf **▲** oder **▼**, um die Option [Setup-Assist.] auszuwählen, und drücken Sie dann **OK**.
6. Wenn [WLAN aktiv ?] angezeigt wird, aktivieren Sie das Wireless-Netzwerk.  
Dies startet den Wireless Setup-Assistenten.

7. Das Gerät sucht nach Ihrem Netzwerk und listet die verfügbaren SSIDs auf. Wenn eine Liste der SSIDs angezeigt wird, drücken Sie ▲ oder ▼, um die gewünschte SSID auszuwählen.
8. Drücken Sie **OK**.
9. Sie haben die folgenden Möglichkeiten:
  - Wenn Sie eine Authentifizierungs- und Verschlüsselungsmethode verwenden, für die ein Netzwerkschlüssel erforderlich ist, geben Sie den Netzwerkschlüssel ein, den Sie sich im ersten Schritt notiert haben.  
Geben Sie den WEP-Schlüssel ein und drücken Sie dann **OK**, um die Einstellungen zu übernehmen.  
Um die Einstellungen zu übernehmen, wählen Sie [Ja]. Zum Abbrechen wählen Sie [Nein].
  - Wenn Ihr Authentifizierungsverfahren Open System ist und der Verschlüsselungsmodus auf Keiner gesetzt ist, fahren Sie mit dem nächsten Schritt fort.
  - Wenn der WLAN-Access Point/Router WPS unterstützt, wird [WPS verfügbar] angezeigt. Um das Gerät über den automatischen Wireless-Modus zu verbinden, drücken Sie ▲. (Wenn Sie [Nein] wählen, geben Sie den Netzwerkschlüssel ein, den Sie sich im ersten Schritt notiert haben.) Wenn [WPS am Router dr] angezeigt wird, drücken Sie die WPS-Taste am WLAN-Access Point/Router und dann zweimal ▲.
10. Das Gerät versucht nun, eine Verbindung mit dem ausgewählten Wireless-Gerät herzustellen.

Wenn Ihr Wireless-Gerät erfolgreich eine Verbindung aufgebaut hat, wird im Geräte-Display [Verbunden] angezeigt.

Die Einrichtung für das Wireless-Netzwerk ist nun abgeschlossen. Um das für den Betrieb Ihres Geräts erforderliche **Kpl. Treiber & Software Paket** zu installieren, legen Sie den Brother-Installationsdatenträger in den Computer ein oder rufen Sie die Seite **Downloads** Ihres Modells im Brother Solutions Center unter [support.brother.com](http://support.brother.com) auf.

## MFC-L2730DW/MFC-L2750DW

Bevor Sie Ihr Gerät konfigurieren, sollten Sie sich die Einstellungen Ihres Wireless-Netzwerkes notieren. Sie benötigen diese Informationen, um mit der Konfiguration fortzufahren.

1. Überprüfen Sie die aktuellen Wireless-Netzwerk-Einstellungen des Computers, mit dem Sie verbunden sind, und notieren Sie sie.

<b>Netzwerkname (SSID)</b>

<b>Netzwerkschlüssel</b>

Zum Beispiel:

<b>Netzwerkname (SSID)</b>
HELLO

<b>Netzwerkschlüssel</b>
12345



- Ihr Access Point/Router unterstützt möglicherweise die Verwendung mehrerer WEP-Schlüssel, aber das Brother-Gerät unterstützt nur die Verwendung des ersten WEP-Schlüssels.
- Wenn Sie während der Einrichtung Hilfe benötigen und sich an den Brother Kundenservice wenden möchten, halten Sie Ihre SSID (Netzwerkname) und Ihren Netzwerkschlüssel bereit. Wir können Ihnen beim Auffinden dieser Informationen nicht helfen.
- Wenn Sie über diese Informationen (SSID und Netzwerkschlüssel) nicht verfügen, können Sie mit der Wireless-Einrichtung nicht fortfahren.

#### Wie finde ich diese Informationen?

- Überprüfen Sie die Dokumentation, die Sie mit Ihrem Wireless Access Point/Router erhalten haben.
- Die ursprüngliche SSID könnte der Name des Herstellers oder der Modellname sein.
- Wenn Sie die Sicherheitsinformationen nicht kennen, wenden Sie sich bitte an den Hersteller des Routers, an Ihren Systemadministrator oder an Ihren Internetanbieter.

2. Drücken Sie  [Einstell.] > [Alle Einstell.] > [Netzwerk] > [WLAN] > [Setup-Assist.].
3. Wenn [Netzwerk-Schnittst. auf WLAN umsch?] angezeigt wird, drücken Sie [Ja].  
Dies startet den Wireless Setup-Assistenten. Zum Abbrechen drücken Sie [Nein].
4. Das Gerät sucht nach Ihrem Netzwerk und listet die verfügbaren SSIDs auf.  
Wenn eine Liste der SSIDs angezeigt wird, drücken Sie ▲ oder ▼, um die SSID anzuzeigen, mit der Sie sich verbinden möchten, und drücken Sie dann die SSID.
5. Drücken Sie [OK].
6. Sie haben die folgenden Möglichkeiten:
  - Wenn Sie eine Authentifizierungs- und Verschlüsselungsmethode verwenden, für die ein Netzwerkschlüssel erforderlich ist, geben Sie den Netzwerkschlüssel ein, den Sie sich im ersten Schritt notiert haben.  
Drücken Sie [OK], wenn Sie alle Zeichen eingegeben haben.
  - Wenn Ihr Authentifizierungsverfahren Open System ist und der Verschlüsselungsmodus auf Keiner gesetzt ist, fahren Sie mit dem nächsten Schritt fort.
  - Wenn der WLAN-Access Point/Router WPS unterstützt, wird [Der ausgewählte Access Point/Router unterstützt WPS. WPS verwenden?] angezeigt. Um das Gerät über den automatischen Wireless-Modus zu verbinden, drücken Sie [Ja]. (Wenn Sie [Nein] wählen, geben Sie den Netzwerkschlüssel ein, den Sie sich im ersten Schritt notiert haben.) Wenn [WPS auf Ihrem Wireless Access Point/Router starten, dann [Weiter] drücken.] angezeigt wird, drücken Sie die WPS-Taste am WLAN-Access Point/Router und dann [Weiter].
7. Das Gerät versucht nun, eine Verbindung mit dem ausgewählten Wireless-Gerät herzustellen.

Wenn Ihr Wireless-Gerät erfolgreich eine Verbindung aufgebaut hat, wird im Geräte-Display [Verbunden] angezeigt.

Die Einrichtung für das Wireless-Netzwerk ist nun abgeschlossen. Um das für den Betrieb Ihres Geräts erforderliche **Kpl. Treiber & Software Paket** zu installieren, legen Sie den Brother-Installationsdatenträger in den Computer ein oder rufen Sie die Seite **Downloads** Ihres Modells im Brother Solutions Center unter [support.brother.com](http://support.brother.com) auf.



#### Zugehörige Informationen

- [Weitere Methoden zum Konfigurieren des Brother-Gerätes für ein Wireless-Netzwerk](#)
- [So geben Sie Text über das Brother-Gerät ein](#)
- [Fehlercodes im WLAN-Bericht](#)

## Konfigurieren des Geräts für ein Wireless-Netzwerk wenn die SSID nicht gesendet wird

Für folgende Modelle: DCP-L2530DW/DCP-L2537DW/MFC-L2710DW/MFC-L2730DW/MFC-L2750DW

>> [DCP-L2530DW/DCP-L2537DW/MFC-L2710DW](#)

>> [MFC-L2730DW/MFC-L2750DW](#)

### DCP-L2530DW/DCP-L2537DW/MFC-L2710DW

Bevor Sie Ihr Gerät konfigurieren, sollten Sie sich die Einstellungen Ihres Wireless-Netzwerkes notieren. Sie benötigen diese Informationen, um mit der Konfiguration fortzufahren.

- Überprüfen und notieren Sie die aktuellen Wireless-Netzwerkeinstellungen.

Netzwerkname (SSID)			
Kommunikationsmodus	Authentifizierungsmethode	Verschlüsselungsmodus	Netzwerkschlüssel
Infrastruktur	Open System	Keine	-
		WEP	
	Shared Key (Freigegebener Schlüssel)	WEP	
		WPA/WPA2-PSK	AES
		TKIP	

Zum Beispiel:

Netzwerkname (SSID)			
HELLO			
Kommunikationsmodus	Authentifizierungsmethode	Verschlüsselungsmodus	Netzwerkschlüssel
Infrastruktur	WPA2-PSK	AES	12345678



Wenn Ihr Router die WEP-Verschlüsselung verwendet, geben Sie den als ersten Schlüssel verwendeten WEP-Schlüssel ein. Ihr Brother-Gerät unterstützt nur die Verwendung des ersten WEP-Schlüssels.

- Drücken Sie **Menü (Menu)**.
- Drücken Sie auf **▲** oder **▼**, um die Option [Netzwerk] auszuwählen, und drücken Sie dann **OK**.
- Drücken Sie auf **▲** oder **▼**, um die Option [WLAN] auszuwählen, und drücken Sie dann **OK**.
- Drücken Sie auf **▲** oder **▼**, um die Option [Setup-Assist.] auszuwählen, und drücken Sie dann **OK**.
- Wenn [WLAN aktiv ?] angezeigt wird, aktivieren Sie das Wireless-Netzwerk.  
Dies startet den Wireless Setup-Assistenten.
- Das Gerät sucht nach Ihrem Netzwerk und listet die verfügbaren SSIDs auf. Drücken Sie auf **▲** oder **▼**, um die Option [<Neue SSID>] auszuwählen, und drücken Sie dann **OK**.
- Geben Sie den SSID-Namen ein und drücken Sie dann **OK**.
- Drücken Sie auf **▲** oder **▼**, um die Option [Infrastruktur] auszuwählen, und drücken Sie dann **OK**.

10. Drücken Sie auf ▲ oder ▼, um die gewünschte Authentifizierungsmethode auszuwählen, und drücken Sie anschließend **OK**.

11. Sie haben die folgenden Möglichkeiten:

- Wenn Sie die Option [System öffnen] ausgewählt haben, drücken Sie ▲ oder ▼, um den Verschlüsselungstyp [Keine] oder [WEP] auszuwählen, und drücken Sie anschließend **OK**.  
Wenn als Verschlüsselungstyp [WEP] ausgewählt wurde, geben Sie den WEP-Schlüssel ein und drücken Sie anschließend **OK**.
- Wenn die Option [Gem. Schlüssel] ausgewählt wurde, geben Sie den WEP-Schlüssel ein und drücken Sie anschließend **OK**.
- Wenn Sie die Option [WPA/WPA2-PSK] ausgewählt haben, drücken Sie ▲ oder ▼, um den Verschlüsselungstyp [TKIP + AES] oder [AES] auszuwählen, und drücken Sie anschließend **OK**.  
Geben Sie den WPA™-Schlüssel ein und drücken Sie dann **OK**.



Ihr Brother-Gerät unterstützt nur die Verwendung des ersten WEP-Schlüssels.

12. Um die Einstellungen zu übernehmen, wählen Sie [Ja]. Zum Abbrechen wählen Sie [Nein].

13. Das Gerät versucht nun, eine Verbindung mit dem ausgewählten Wireless-Gerät herzustellen.

Wenn Ihr Wireless-Gerät erfolgreich eine Verbindung aufgebaut hat, wird im Geräte-Display [Verbunden] angezeigt.

Die Einrichtung für das Wireless-Netzwerk ist nun abgeschlossen. Um das für den Betrieb Ihres Geräts erforderliche **Kpl. Treiber & Software Paket** zu installieren, legen Sie den Brother-Installationsdatenträger in den Computer ein oder rufen Sie die Seite **Downloads** Ihres Modells im Brother Solutions Center unter [support.brother.com](http://support.brother.com) auf.

## MFC-L2730DW/MFC-L2750DW

Bevor Sie Ihr Gerät konfigurieren, sollten Sie sich die Einstellungen Ihres Wireless-Netzwerkes notieren. Sie benötigen diese Informationen, um mit der Konfiguration fortzufahren.

1. Überprüfen und notieren Sie die aktuellen Wireless-Netzwerkeinstellungen.

Netzwerkname (SSID)			
Kommunikationsmodus	Authentifizierungsmethode	Verschlüsselungsmodus	Netzwerkschlüssel
Infrastruktur	Open System	Keine	-
		WEP	
	Shared Key (Freigegebener Schlüssel)	WEP	
	WPA/WPA2-PSK	AES	
TKIP			

Zum Beispiel:

Netzwerkname (SSID)			
HELLO			
Kommunikationsmodus	Authentifizierungsmethode	Verschlüsselungsmodus	Netzwerkschlüssel
Infrastruktur	WPA2-PSK	AES	12345678





Wenn Ihr Router die WEP-Verschlüsselung verwendet, geben Sie den als ersten Schlüssel verwendeten WEP-Schlüssel ein. Ihr Brother-Gerät unterstützt nur die Verwendung des ersten WEP-Schlüssels.

2. Drücken Sie  [Einstell.] > [Alle Einstell.] > [Netzwerk] > [WLAN] > [Setup-Assist.].
3. Wenn [Netzwerk-Schnittst. auf WLAN umsch?] angezeigt wird, drücken Sie [Ja].  
Dies startet den Wireless Setup-Assistenten. Zum Abbrechen drücken Sie [Nein].
4. Das Gerät sucht nach Ihrem Netzwerk und listet die verfügbaren SSIDs auf. Drücken Sie ▲ oder ▼, um [<Neue SSID>] anzuzeigen. Drücken Sie [<Neue SSID>] und dann [OK].
5. Geben Sie den SSID-Namen ein und drücken Sie dann [OK].
6. Drücken Sie [Infrastruktur], wenn die entsprechende Aufforderung angezeigt wird.
7. Wählen Sie die Authentifizierungsmethode aus.
8. Sie haben die folgenden Möglichkeiten:
  - Wenn Sie die Option [System öffnen] ausgewählt haben, drücken Sie [Keine] oder [WEP].  
Wenn als Verschlüsselungstyp [WEP] ausgewählt wurde, geben Sie den WEP-Schlüssel ein und drücken Sie anschließend [OK].
  - Wenn die Option [Gemeinsamer Schlüssel] ausgewählt wurde, geben Sie den WEP-Schlüssel ein und drücken Sie anschließend [OK].
  - Wenn Sie die Option [WPA/WPA2-PSK] ausgewählt haben, drücken Sie [TKIP+AES] oder [AES].  
Geben Sie den WPA™-Schlüssel ein und drücken Sie dann [OK].



Ihr Brother-Gerät unterstützt nur die Verwendung des ersten WEP-Schlüssels.

9. Das Gerät versucht nun, eine Verbindung mit dem ausgewählten Wireless-Gerät herzustellen.

Wenn Ihr Wireless-Gerät erfolgreich eine Verbindung aufgebaut hat, wird im Geräte-Display [Verbunden] angezeigt.

Die Einrichtung für das Wireless-Netzwerk ist nun abgeschlossen. Um das für den Betrieb Ihres Geräts erforderliche **Kpl. Treiber & Software Paket** zu installieren, legen Sie den Brother-Installationsdatenträger in den Computer ein oder rufen Sie die Seite **Downloads** Ihres Modells im Brother Solutions Center unter [support.brother.com](http://support.brother.com) auf.



## Zugehörige Informationen

- [Weitere Methoden zum Konfigurieren des Brother-Gerätes für ein Wireless-Netzwerk](#)
- [Ich kann die Konfiguration des Wireless-Netzwerkes nicht abschließen](#)
- [So geben Sie Text über das Brother-Gerät ein](#)
- [Fehlercodes im WLAN-Bericht](#)

## Verwenden von Wi-Fi Direct®

- Drucken oder Scannen von Ihrem Mobilgerät mit Wi-Fi Direct
- Konfigurieren des Wi-Fi Direct-Netzwerks
- Ich kann die Konfiguration des Wireless-Netzwerkes nicht abschließen

## Drucken oder Scannen von Ihrem Mobilgerät mit Wi-Fi Direct

Für folgende Modelle: DCP-L2530DW/DCP-L2537DW/MFC-L2710DW/MFC-L2730DW/MFC-L2750DW

Wi-Fi Direct ist eine der Wireless-Konfigurationsmethoden, die von Wi-Fi Alliance® entwickelt wurden. Damit können Sie ein sicheres Wireless-Netzwerk zwischen Ihrem Brother-Gerät und einem Mobilgerät, wie einem Android™-Gerät, Windows®-Gerät, iPhone, iPod touch oder iPad, konfigurieren, ohne auf einen Access Point zugreifen zu müssen. Wi-Fi Direct unterstützt die Wireless-Netzwerk-Konfiguration mit der Tastendruck- oder PIN-Methode von Wi-Fi Protected Setup™ (WPS). Sie können auch ein Wireless-Netzwerk konfigurieren, indem Sie eine SSID und ein Kennwort manuell festlegen. Die Wi-Fi Direct-Funktion Ihres Brother-Geräts unterstützt WPA2™-Sicherheit mit AES-Verschlüsselung.

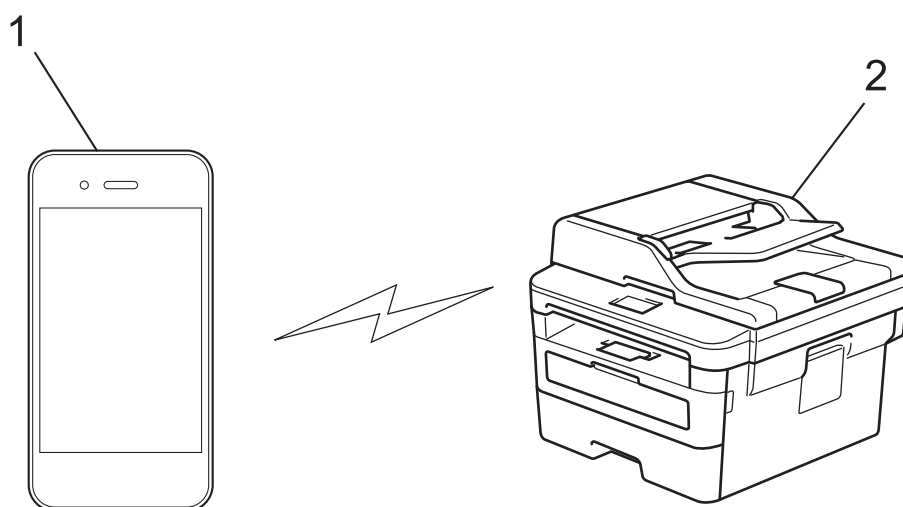

1. Mobilgerät
2. Ihr Brother-Gerät



- Obwohl das Brother-Gerät sowohl in einem verkabelten Netzwerk als auch in einem Wireless-Netzwerk verwendet werden kann, können nicht beide Verbindungsmethoden gleichzeitig genutzt werden. Eine Wireless-Netzwerk-Verbindung und eine Wi-Fi Direct-Verbindung bzw. eine verkabelte Netzwerkverbindung (nur für unterstützte Modelle) und eine Wi-Fi Direct-Verbindung können gleichzeitig verwendet werden.
- Das von Wi-Fi Direct unterstützte Gerät kann zum Gruppenbesitzer (G/B) werden. Bei der Konfiguration des Wi-Fi Direct-Netzwerks dient der G/B als Access Point.



### Zugehörige Informationen

- [Verwenden von Wi-Fi Direct®](#)

## Konfigurieren des Wi-Fi Direct-Netzwerks

Konfigurieren Sie die Wi-Fi Direct-Netzwerkeinstellungen über das Funktionstastenfeld des Geräts.

- [Wi-Fi Direct-Netzwerkconfiguration - Übersicht](#)
- [Konfigurieren des Wi-Fi Direct-Netzwerks per Tastendruck](#)
- [Konfigurieren des Wi-Fi Direct-Netzwerks per Tastendruck von Wi-Fi Protected Setup™ \(WPS\)](#)
- [Konfigurieren des Wi-Fi Direct-Netzwerks über die PIN-Methode](#)
- [Konfigurieren des Wi-Fi Direct-Netzwerks mit der PIN-Methode von Wi-Fi Protected Setup™ \(WPS\)](#)
- [Manuelle Konfiguration des Wi-Fi Direct-Netzwerks](#)

## Wi-Fi Direct-Netzwerkkonfiguration - Übersicht

Für folgende Modelle: DCP-L2530DW/DCP-L2537DW/MFC-L2710DW/MFC-L2730DW/MFC-L2750DW

Im Folgenden werden fünf Methoden zur Konfiguration Ihres Brother-Gerätes in einer Wireless-Netzwerkumgebung beschrieben. Wählen Sie die für Ihre Netzwerkumgebung gewünschte Methode aus:

Überprüfen Sie das Mobilgerät auf seine Konfiguration.

1. Unterstützt das Mobilgerät Wi-Fi Direct?

Option	Beschreibung
Ja	Wechseln Sie zu Schritt 2.
Nein	Wechseln Sie zu Schritt 3.

2. Unterstützt das Mobilgerät die Konfiguration per Tastendruck für Wi-Fi Direct?

Option	Beschreibung
Ja	➤➤ <i>Zugehörige Informationen:</i> Konfigurieren des Wi-Fi Direct-Netzwerks per Tastendruck
Nein	➤➤ <i>Zugehörige Informationen:</i> Konfigurieren des Wi-Fi Direct-Netzwerks über die PIN-Methode

3. Unterstützt das Mobilgerät Wi-Fi Protected Setup™ (WPS)?

Option	Beschreibung
Ja	Wechseln Sie zu Schritt 4.
Nein	➤➤ <i>Zugehörige Informationen:</i> Manuelle Konfiguration des Wi-Fi Direct-Netzwerks

4. Unterstützt das Mobilgerät die Konfiguration per Tastendruck für Wi-Fi Protected Setup™ (WPS)?

Option	Beschreibung
Ja	➤➤ <i>Zugehörige Informationen:</i> Konfigurieren des Wi-Fi Direct-Netzwerks per Tastendruck von Wi-Fi Protected Setup™ (WPS)
Nein	➤➤ <i>Zugehörige Informationen:</i> Konfigurieren des Wi-Fi Direct-Netzwerks mit der PIN-Methode von Wi-Fi Protected Setup™ (WPS)

Zur Verwendung der Brother iPrint&Scan-Funktionalität in einem Wi-Fi Direct-Netzwerk, das per Tastendruck mit Wi-Fi Direct oder über die PIN-Methode-Konfiguration mit Wi-Fi Direct konfiguriert wurde, muss auf dem Gerät, mit dem Sie Wi-Fi Direct konfigurieren, Android™ 4.0 oder höher laufen.



### Zugehörige Informationen

- [Konfigurieren des Wi-Fi Direct-Netzwerks](#)
- [Konfigurieren des Wi-Fi Direct-Netzwerks per Tastendruck](#)
- [Konfigurieren des Wi-Fi Direct-Netzwerks per Tastendruck von Wi-Fi Protected Setup™ \(WPS\)](#)
- [Konfigurieren des Wi-Fi Direct-Netzwerks über die PIN-Methode](#)

- 
- Konfigurieren des Wi-Fi Direct-Netzwerks mit der PIN-Methode von Wi-Fi Protected Setup™ (WPS)
  - Manuelle Konfiguration des Wi-Fi Direct-Netzwerks
-

## Konfigurieren des Wi-Fi Direct-Netzwerks per Tastendruck

Für folgende Modelle: DCP-L2530DW/DCP-L2537DW/MFC-L2710DW/MFC-L2730DW/MFC-L2750DW

>> [DCP-L2530DW/DCP-L2537DW/MFC-L2710DW](#)  
>> [MFC-L2730DW/MFC-L2750DW](#)

### DCP-L2530DW/DCP-L2537DW/MFC-L2710DW

Wenn Ihr Mobilgerät Wi-Fi Direct unterstützt, befolgen Sie diese Schritte, um ein Wi-Fi Direct-Netzwerk zu konfigurieren:

1. Drücken Sie **Menü (Menu)**.
2. Drücken Sie auf **▲** oder **▼**, um die Option [Netzwerk] auszuwählen, und drücken Sie dann **OK**.
3. Drücken Sie auf **▲** oder **▼**, um die Option [Wi-Fi Direct] auszuwählen, und drücken Sie dann **OK**.
4. Drücken Sie auf **▲** oder **▼**, um die Option [Taste drücken] auszuwählen, und drücken Sie dann **OK**.
5. Wenn [Wi-Fi Direct ein?] angezeigt wird, aktivieren Sie das Wi-Fi Direct-Netzwerk.
6. Aktivieren Sie Wi-Fi Direct auf Ihrem Mobilgerät (Anleitungen finden Sie in der Bedienungsanleitung des Mobilgeräts), wenn [Wi-Fi Direct an anderem Gerät aktivieren und OK drücken.] im Display des Geräts angezeigt wird. Drücken Sie **OK** am Gerät.  
Damit wird die Wi-Fi Direct-Einrichtung gestartet. Zum Abbrechen drücken Sie **Storno (Clear)**.
7. Sie haben die folgenden Möglichkeiten:
  - Wenn Ihr Brother-Gerät der Gruppenbesitzer (G/B) ist, verwenden Sie das Mobilgerät direkt mit dem Gerät.
  - Wenn Ihr Brother-Gerät nicht der G/B ist, werden die verfügbaren Gerätenamen angezeigt, mit denen ein Wi-Fi Direct-Netzwerk konfiguriert werden kann. Drücken Sie **▲** oder **▼**, um das Mobilgerät auszuwählen, mit dem Sie eine Verbindung herstellen möchten, und drücken Sie dann **OK**. Suchen Sie erneut nach den verfügbaren Geräten, indem Sie [Neuer Scan] drücken.
8. Wenn Ihr Mobilgerät erfolgreich eine Verbindung aufgebaut hat, zeigt das Display des Geräts [Verbunden] an. Sie haben die Einrichtung des Wi-Fi Direct-Netzwerks abgeschlossen. Die Anleitung für Mobildruck und -scan aus Brother iPrint&Scan enthält Informationen zum Drucken oder Scannen über Ihr Mobilgerät. Besuchen Sie die Seite **Handbücher** Ihres Modells im Brother Solutions Center unter [support.brother.com](http://support.brother.com), um die Anleitung aufzurufen.

### MFC-L2730DW/MFC-L2750DW

Wenn Ihr Mobilgerät WiFi Direct unterstützt, führen Sie die folgenden Schritte aus, um ein WiFi Direct-Netzwerk zu konfigurieren:



Wenn das Gerät die Wi-Fi Direct-Anfrage von Ihrem Mobilgerät empfängt, wird die Meldung [Wi-Fi Direct Verbindungsanfrage erhalten. Drücken Sie zum Verbinden [OK].] auf dem Display angezeigt. Drücken Sie [OK], um die Verbindung herzustellen.

1. Drücken Sie  [Einstell.] > [Alle Einstell.] > [Netzwerk] > [Wi-Fi Direct] > [Taste drücken].
2. Aktivieren Sie Wi-Fi Direct auf Ihrem Mobilgerät (Anleitungen finden Sie in der Bedienungsanleitung des Mobilgeräts), wenn [Wi-Fi Direct an anderem Gerät aktivieren. Dann [OK] drücken.] im Display des Geräts angezeigt wird. Drücken Sie [OK] am Gerät.

Damit wird die Wi-Fi Direct-Einrichtung gestartet. Zum Abbrechen drücken Sie .

3. Sie haben die folgenden Möglichkeiten:

- 
- Wenn Ihr Brother-Gerät der Gruppenbesitzer (G/B) ist, verwenden Sie das Mobilgerät direkt mit dem Gerät.
  - Wenn das Brother-Gerät nicht der G/B ist, zeigt es die verfügbaren Gerätenamen an, mit denen ein Wi-Fi Direct-Netzwerk konfiguriert werden kann. Wählen Sie das Mobilgerät aus, mit dem Sie sich verbinden möchten. Suchen Sie erneut nach verfügbaren Geräten, indem Sie `[Neuer Scan]` drücken.
4. Wenn Ihr Mobilgerät erfolgreich eine Verbindung aufgebaut hat, zeigt das Display des Geräts `[Verbunden]` an. Sie haben die Einrichtung des Wi-Fi Direct-Netzwerks abgeschlossen. Die Anleitung für Mobildruck und -scan aus Brother iPrint&Scan enthält Informationen zum Drucken oder Scannen über Ihr Mobilgerät. Besuchen Sie die Seite **Handbücher** Ihres Modells im Brother Solutions Center unter [support.brother.com](http://support.brother.com), um die Anleitung aufzurufen.



### Zugehörige Informationen

- [Konfigurieren des Wi-Fi Direct-Netzwerks](#)
  - [Wi-Fi Direct-Netzwerkkonfiguration - Übersicht](#)
-



## Konfigurieren des Wi-Fi Direct-Netzwerks per Tastendruck von Wi-Fi Protected Setup™ (WPS)

Für folgende Modelle: DCP-L2530DW/DCP-L2537DW/MFC-L2710DW/MFC-L2730DW/MFC-L2750DW

>> DCP-L2530DW/DCP-L2537DW/MFC-L2710DW  
>> MFC-L2730DW/MFC-L2750DW

### DCP-L2530DW/DCP-L2537DW/MFC-L2710DW

Wenn Ihr Mobilgerät WPS (PBC: Push Button Configuration) unterstützt, führen Sie die folgenden Schritte aus, um ein WiFi Direct-Netzwerk zu konfigurieren:

1. Drücken Sie **Menü (Menu)**.
2. Drücken Sie auf ▲ oder ▼, um die Option [Netzwerk] auszuwählen, und drücken Sie dann **OK**.
3. Drücken Sie auf ▲ oder ▼, um die Option [Wi-Fi Direct] auszuwählen, und drücken Sie dann **OK**.
4. Drücken Sie auf ▲ oder ▼, um die Option [Gruppeneigent.] auszuwählen, und drücken Sie dann **OK**.
5. Drücken Sie auf ▲ oder ▼, um die Option [Ein] auszuwählen, und drücken Sie dann **OK**.
6. Drücken Sie auf ▲ oder ▼, um die Option [Taste drücken] auszuwählen, und drücken Sie dann **OK**.
7. Wenn [Wi-Fi Direct ein?] angezeigt wird, aktivieren Sie das Wi-Fi Direct-Netzwerk.
8. Aktivieren Sie die WPS Tastendruck-Konfigurationsmethode des Mobilgeräts (Anleitungen finden Sie in der Bedienungsanleitung des Mobilgeräts), wenn [Wi-Fi Direct an anderem Gerät aktivieren und OK drücken.] im Display des Geräts angezeigt wird. Drücken Sie **OK** am Gerät.

Damit wird die Wi-Fi Direct-Einrichtung gestartet. Zum Abbrechen drücken Sie **Storno (Clear)**.

9. Wenn Ihr Mobilgerät erfolgreich eine Verbindung aufgebaut hat, zeigt das Display des Geräts [Verbunden] an. Sie haben die Einrichtung des Wi-Fi Direct-Netzwerks abgeschlossen. Die Anleitung für Mobildruck und -scan aus Brother iPrint&Scan enthält Informationen zum Drucken oder Scannen über Ihr Mobilgerät. Besuchen Sie die Seite **Handbücher** Ihres Modells im Brother Solutions Center unter [support.brother.com](http://support.brother.com), um die Anleitung aufzurufen.

### MFC-L2730DW/MFC-L2750DW

Wenn Ihr Mobilgerät WPS (PBC: Push Button Configuration) unterstützt, führen Sie die folgenden Schritte aus, um ein WiFi Direct-Netzwerk zu konfigurieren:



Wenn das Gerät die Wi-Fi Direct-Anfrage von Ihrem Mobilgerät empfängt, wird die Meldung [Wi-Fi Direct Verbindungsanfrage erhalten. Drücken Sie zum Verbinden [OK].] auf dem Display angezeigt. Drücken Sie [OK], um die Verbindung herzustellen.

1. Drücken Sie  [Einstell.] > [Alle Einstell.] > [Netzwerk] > [Wi-Fi Direct] > [Gruppeneigent.].
2. Drücken Sie [Ein].
3. Drücken Sie ▲ oder ▼, um die Option [Taste drücken] auszuwählen. Drücken Sie [Taste drücken].
4. Aktivieren Sie die WPS Tastendruck-Konfigurationsmethode des Mobilgeräts (Anleitungen finden Sie in der Bedienungsanleitung des Mobilgeräts), wenn [Wi-Fi Direct an anderem Gerät aktivieren. Dann [OK] drücken.] im Display des Geräts angezeigt wird. Drücken Sie [OK] am Brother-Gerät.

Damit wird die Wi-Fi Direct-Einrichtung gestartet. Zum Abbrechen drücken Sie .

- 
5. Wenn Ihr Mobilgerät erfolgreich eine Verbindung aufgebaut hat, zeigt das Display des Geräts [Verbunden] an. Sie haben die Einrichtung des Wi-Fi Direct-Netzwerks abgeschlossen. Die Anleitung für Mobildruck und -scan aus Brother iPrint&Scan enthält Informationen zum Drucken oder Scannen über Ihr Mobilgerät. Besuchen Sie die Seite **Handbücher** Ihres Modells im Brother Solutions Center unter [support.brother.com](http://support.brother.com), um die Anleitung aufzurufen.



### Zugehörige Informationen

- [Konfigurieren des Wi-Fi Direct-Netzwerks](#)
  - [Wi-Fi Direct-Netzwerkconfiguration - Übersicht](#)
-

## Konfigurieren des Wi-Fi Direct-Netzwerks über die PIN-Methode

Für folgende Modelle: DCP-L2530DW/DCP-L2537DW/MFC-L2710DW/MFC-L2730DW/MFC-L2750DW

>> [DCP-L2530DW/DCP-L2537DW/MFC-L2710DW](#)  
>> [MFC-L2730DW/MFC-L2750DW](#)

### DCP-L2530DW/DCP-L2537DW/MFC-L2710DW

Wenn Ihr Mobilgerät die PIN-Methode von Wi-Fi Direct unterstützt, befolgen Sie diese Schritte, um ein Wi-Fi Direct-Netzwerk zu konfigurieren:

1. Drücken Sie **Menü (Menu)**.
2. Drücken Sie auf **▲** oder **▼**, um die Option [Netzwerk] auszuwählen, und drücken Sie dann **OK**.
3. Drücken Sie auf **▲** oder **▼**, um die Option [Wi-Fi Direct] auszuwählen, und drücken Sie dann **OK**.
4. Drücken Sie auf **▲** oder **▼**, um die Option [PIN-Code] auszuwählen, und drücken Sie dann **OK**.
5. Wenn [Wi-Fi Direct ein?] angezeigt wird, aktivieren Sie das Wi-Fi Direct-Netzwerk.
6. Aktivieren Sie Wi-Fi Direct auf Ihrem Mobilgerät (Anleitungen finden Sie in der Bedienungsanleitung des Mobilgeräts), wenn [Wi-Fi Direct an anderem Gerät aktivieren und OK drücken.] im Display des Geräts angezeigt wird. Drücken Sie **OK** am Gerät.  
Damit wird die Wi-Fi Direct-Einrichtung gestartet. Zum Abbrechen drücken Sie **Storno (Clear)**.
7. Sie haben die folgenden Möglichkeiten:
  - Wenn Ihr Brother-Gerät der Gruppenbesitzer (G/B) ist, wartet es auf eine Verbindungsanfrage von Ihrem Mobilgerät. Wenn [PIN-Code eingegeb.] angezeigt wird, geben Sie die auf Ihrem Mobilgerät angezeigte PIN beim Brother-Gerät ein. Drücken Sie **OK**, um die Einrichtung abzuschließen.  
Wenn die PIN auf Ihrem Brother-Gerät angezeigt wird, geben Sie die PIN in Ihr Mobilgerät ein.
  - Wenn das Brother-Gerät nicht der G/B ist, werden die verfügbaren Gerätenamen angezeigt, mit denen ein Wi-Fi Direct-Netzwerk konfiguriert werden kann. Drücken Sie **▲** oder **▼**, um das Mobilgerät auszuwählen, mit dem Sie sich verbinden möchten, und drücken Sie dann **OK**. Suchen Sie erneut nach verfügbaren Geräten, indem Sie [Neuer Scan] drücken.
8. Sie haben die folgenden Möglichkeiten:
  - Befolgen Sie die Anweisungen des Geräts, um die PIN beim Brother-Gerät anzuzeigen, geben Sie die PIN beim Mobilgerät ein, und fahren Sie dann mit dem nächsten Schritt vor.
  - Befolgen Sie die Anweisungen des Geräts, um die auf dem Mobilgerät angezeigte PIN beim Brother-Gerät einzugeben. Drücken Sie **OK** und fahren Sie dann mit dem nächsten Schritt fort.  
Wenn beim Mobilgerät keine PIN angezeigt wird, drücken Sie **Stopp (Stop/Exit)** am Brother-Gerät. Gehen Sie zum ersten Schritt zurück und versuchen Sie es erneut.
9. Wenn Ihr Mobilgerät erfolgreich eine Verbindung aufgebaut hat, zeigt das Display des Geräts [Verbunden] an. Sie haben die Einrichtung des Wi-Fi Direct-Netzwerks abgeschlossen. Die Anleitung für Mobildruck und -scan aus Brother iPrint&Scan enthält Informationen zum Drucken oder Scannen über Ihr Mobilgerät. Besuchen Sie die Seite **Handbücher** Ihres Modells im Brother Solutions Center unter [support.brother.com](http://support.brother.com), um die Anleitung aufzurufen.

### MFC-L2730DW/MFC-L2750DW

Wenn Ihr Mobilgerät die PIN-Methode von WiFi Direct unterstützt, führen Sie die folgenden Schritte aus, um ein WiFi Direct-Netzwerk zu konfigurieren.



Wenn das Gerät die Wi-Fi Direct-Anfrage von Ihrem Mobilgerät empfängt, wird die Meldung [Wi-Fi Direct Verbindungsanfrage erhalten. Drücken Sie zum Verbinden [OK].] auf dem Display angezeigt. Drücken Sie [OK], um die Verbindung herzustellen.

- 
1. Drücken Sie  [Einstell.] > [Alle Einstell.] > [Netzwerk] > [Wi-Fi Direct] > [PIN-Code].
  2. Aktivieren Sie Wi-Fi Direct auf Ihrem Mobilgerät (Anleitungen finden Sie in der Bedienungsanleitung des Mobilgeräts), wenn [Wi-Fi Direct an anderem Gerät aktivieren. Dann [OK] drücken.] im Display des Geräts angezeigt wird. Drücken Sie [OK] am Gerät.

Damit wird die Wi-Fi Direct-Einrichtung gestartet. Zum Abbrechen drücken Sie .

3. Sie haben die folgenden Möglichkeiten:
  - Wenn Ihr Brother-Gerät der Gruppenbesitzer (G/B) ist, wartet es auf eine Verbindungsanfrage von Ihrem Mobilgerät. Wenn [PIN-Code] angezeigt wird, geben Sie die auf Ihrem Mobilgerät angezeigte PIN beim Brother-Gerät ein. Drücken Sie [OK], um die Einrichtung abzuschließen.  
Wenn die PIN auf Ihrem Brother-Gerät angezeigt wird, geben Sie die PIN in Ihr Mobilgerät ein.
  - Wenn das Brother-Gerät nicht der G/B ist, zeigt es die verfügbaren Gerätenamen an, mit denen ein Wi-Fi Direct-Netzwerk konfiguriert werden kann. Wählen Sie das Mobilgerät aus, mit dem Sie sich verbinden möchten, und drücken Sie dann [OK]. Suchen Sie erneut nach verfügbaren Geräten, indem Sie [Neuer Scan] drücken.
4. Sie haben die folgenden Möglichkeiten:
  - Drücken Sie [PIN-Code anzeigen], um die PIN auf Ihrem Brother-Gerät anzuzeigen, und geben Sie die PIN in Ihr Mobilgerät ein. Wechseln Sie zum nächsten Schritt.
  - Drücken Sie [PIN-Code eingeben], um die auf Ihrem Mobilgerät angezeigte PIN beim Brother-Gerät einzugeben, und drücken Sie dann [OK]. Wechseln Sie zum nächsten Schritt.  
Wenn Ihr Mobilgerät keine PIN anzeigt, drücken Sie  am Brother-Gerät. Kehren Sie zum ersten Schritt zurück und versuchen Sie es erneut.
5. Wenn Ihr Mobilgerät erfolgreich eine Verbindung aufgebaut hat, zeigt das Display des Geräts [Verbunden] an. Sie haben die Einrichtung des Wi-Fi Direct-Netzwerks abgeschlossen. Die Anleitung für Mobildruck und -scan aus Brother iPrint&Scan enthält Informationen zum Drucken oder Scannen über Ihr Mobilgerät. Besuchen Sie die Seite **Handbücher** Ihres Modells im Brother Solutions Center unter [support.brother.com](http://support.brother.com), um die Anleitung aufzurufen.



## Zugehörige Informationen

- [Konfigurieren des Wi-Fi Direct-Netzwerks](#)
  - [Wi-Fi Direct-Netzwerkconfiguration - Übersicht](#)
-

## Konfigurieren des Wi-Fi Direct-Netzwerks mit der PIN-Methode von Wi-Fi Protected Setup™ (WPS)

Für folgende Modelle: DCP-L2530DW/DCP-L2537DW/MFC-L2710DW/MFC-L2730DW/MFC-L2750DW

>> DCP-L2530DW/DCP-L2537DW/MFC-L2710DW  
>> MFC-L2730DW/MFC-L2750DW

### DCP-L2530DW/DCP-L2537DW/MFC-L2710DW

Wenn Ihr Mobilgerät die PIN-Methode von Wi-Fi Protected Setup™ (WPS) unterstützt, befolgen Sie diese Schritte, um ein Wi-Fi Direct-Netzwerk zu konfigurieren.

1. Drücken Sie **Menü (Menu)**.
2. Drücken Sie auf ▲ oder ▼, um die Option [Netzwerk] auszuwählen, und drücken Sie dann **OK**.
3. Drücken Sie auf ▲ oder ▼, um die Option [Wi-Fi Direct] auszuwählen, und drücken Sie dann **OK**.
4. Drücken Sie auf ▲ oder ▼, um die Option [Gruppeneigent.] auszuwählen, und drücken Sie dann **OK**.
5. Drücken Sie auf ▲ oder ▼, um die Option [Ein] auszuwählen, und drücken Sie dann **OK**.
6. Drücken Sie auf ▲ oder ▼, um die Option [PIN-Code] auszuwählen, und drücken Sie dann **OK**.
7. Wenn [Wi-Fi Direct ein?] angezeigt wird, aktivieren Sie das Wi-Fi Direct-Netzwerk.
8. Aktivieren Sie die WPS PIN-Konfigurationsmethode des Mobilgeräts (Anleitungen finden Sie in der Bedienungsanleitung des Mobilgeräts), wenn [Wi-Fi Direct an anderem Gerät aktivieren und OK drücken.] im Display des Geräts angezeigt wird. Drücken Sie **OK** am Gerät.  
Damit wird die Wi-Fi Direct-Einrichtung gestartet. Zum Abbrechen drücken Sie **Storno (Clear)**.
9. Das Gerät wartet auf die Verbindungsanfrage des Mobilgeräts. Wenn [PIN-Code eingegeb.] angezeigt wird, geben Sie die auf Ihrem Mobilgerät angezeigte PIN beim Gerät ein.
10. Drücken Sie **OK**.
11. Wenn Ihr Mobilgerät erfolgreich eine Verbindung aufgebaut hat, zeigt das Display des Geräts [Verbunden] an. Sie haben die Einrichtung des Wi-Fi Direct-Netzwerks abgeschlossen. Die Anleitung für Mobildruck und -scan aus Brother iPrint&Scan enthält Informationen zum Drucken oder Scannen über Ihr Mobilgerät. Besuchen Sie die Seite **Handbücher** Ihres Modells im Brother Solutions Center unter [support.brother.com](http://support.brother.com), um die Anleitung aufzurufen.

### MFC-L2730DW/MFC-L2750DW

Wenn Ihr Mobilgerät die PIN-Methode von Wi-Fi Protected Setup™ (WPS) unterstützt, befolgen Sie diese Schritte, um ein Wi-Fi Direct-Netzwerk zu konfigurieren.



Wenn das Gerät die Wi-Fi Direct-Anfrage von Ihrem Mobilgerät empfängt, wird die Meldung [Wi-Fi Direct Verbindungsanfrage erhalten. Drücken Sie zum Verbinden [OK].] auf dem Display angezeigt. Drücken Sie [OK], um die Verbindung herzustellen.

1. Drücken Sie  [Einstell.] > [Alle Einstell.] > [Netzwerk] > [Wi-Fi Direct] > [Gruppeneigent.].
2. Drücken Sie [Ein].
3. Drücken Sie ▲ oder ▼, um die Option [PIN-Code] auszuwählen. Drücken Sie [PIN-Code].
4. Wenn [Wi-Fi Direct an anderem Gerät aktivieren. Dann [OK] drücken.] angezeigt wird, aktivieren Sie die WPS PIN-Konfigurationsmethode des Mobilgeräts (Anleitungen finden Sie in der Bedienungsanleitung des Mobilgeräts), und drücken Sie dann [OK] am Brother-Gerät.

---

Damit wird die Wi-Fi Direct-Einrichtung gestartet. Zum Abbrechen drücken Sie .

5. Das Gerät wartet auf die Verbindungsanfrage von Ihrem Mobilgerät. Wenn [PIN-Code] angezeigt wird, geben Sie die auf Ihrem Mobilgerät angezeigte PIN beim Gerät ein. Drücken Sie [OK].
6. Wenn Ihr Mobilgerät erfolgreich eine Verbindung aufgebaut hat, zeigt das Display des Geräts [Verbunden] an. Sie haben die Einrichtung des Wi-Fi Direct-Netzwerks abgeschlossen. Die Anleitung für Mobildruck und -scan aus Brother iPrint&Scan enthält Informationen zum Drucken oder Scannen über Ihr Mobilgerät. Besuchen Sie die Seite **Handbücher** Ihres Modells im Brother Solutions Center unter [support.brother.com](http://support.brother.com), um die Anleitung aufzurufen.



## Zugehörige Informationen

---

- [Konfigurieren des Wi-Fi Direct-Netzwerks](#)
  - [Wi-Fi Direct-Netzwerkconfiguration - Übersicht](#)
-

## Manuelle Konfiguration des Wi-Fi Direct-Netzwerks

Für folgende Modelle: DCP-L2530DW/DCP-L2537DW/MFC-L2710DW/MFC-L2730DW/MFC-L2750DW

>> [DCP-L2530DW/DCP-L2537DW/MFC-L2710DW](#)  
>> [MFC-L2730DW/MFC-L2750DW](#)

### DCP-L2530DW/DCP-L2537DW/MFC-L2710DW

Wenn Ihr Mobilgerät Wi-Fi Direct oder WPS nicht unterstützt, müssen Sie ein Wi-Fi Direct-Netzwerk manuell konfigurieren.

1. Drücken Sie **Menü (Menu)**.
2. Drücken Sie auf **▲** oder **▼**, um die Option [Netzwerk] auszuwählen, und drücken Sie dann **OK**.
3. Drücken Sie auf **▲** oder **▼**, um die Option [Wi-Fi Direct] auszuwählen, und drücken Sie dann **OK**.
4. Drücken Sie auf **▲** oder **▼**, um die Option [Manuell] auszuwählen, und drücken Sie dann **OK**.
5. Wenn [Wi-Fi Direct ein?] angezeigt wird, aktivieren Sie das Wi-Fi Direct-Netzwerk.
6. Das Gerät zeigt den SSID-Namen und das Kennwort zwei Minuten lang an. Wechseln Sie zum Einstellungsbildschirm des Wireless-Netzwerks für Ihr Mobilgerät, wählen Sie den SSID-Namen und geben Sie das Kennwort ein.
7. Wenn Ihr Mobilgerät erfolgreich eine Verbindung aufgebaut hat, zeigt das Display des Geräts [Verbunden] an. Sie haben die Einrichtung des Wi-Fi Direct-Netzwerks abgeschlossen. Für Informationen zum Drucken vom oder Scannen an das Mobilgerät rufen Sie die Seite **Handbücher** Ihres Modells im Brother Solutions Center unter [support.brother.com](http://support.brother.com) auf, um die Anleitung für Mobildruck und -scan aus Brother iPrint&Scan anzuzeigen.

### MFC-L2730DW/MFC-L2750DW

Wenn Ihr Mobilgerät WiFi Direct oder WPS nicht unterstützt, müssen Sie ein WiFi Direct-Netzwerk manuell konfigurieren.



Wenn das Gerät die Wi-Fi Direct-Anfrage von Ihrem Mobilgerät empfängt, wird die Meldung [Wi-Fi Direct Verbindungsanfrage erhalten. Drücken Sie zum Verbinden [OK].] auf dem Display angezeigt. Drücken Sie [OK], um die Verbindung herzustellen.

1. Drücken Sie  [Einstell.] > [Alle Einstell.] > [Netzwerk] > [Wi-Fi Direct] > [Manuell].
2. Das Gerät zeigt den SSID-Namen und das Kennwort zwei Minuten lang an. Wechseln Sie zum Einstellungsbildschirm des Wireless-Netzwerks für Ihr Mobilgerät, wählen Sie den SSID-Namen und geben Sie das Kennwort ein.
3. Wenn Ihr Mobilgerät erfolgreich eine Verbindung aufgebaut hat, zeigt das Display des Geräts [Verbunden] an. Sie haben die Einrichtung des Wi-Fi Direct-Netzwerks abgeschlossen. Für ausführliche Informationen zum Drucken vom oder Scannen an das Mobilgerät rufen Sie die Seite **Handbücher** Ihres Modells im Brother Solutions Center unter [support.brother.com](http://support.brother.com) auf, um die Anleitung für Mobildruck und -scan aus Brother iPrint&Scan anzuzeigen.

### Zugehörige Informationen

- [Konfigurieren des Wi-Fi Direct-Netzwerks](#)
- [Wi-Fi Direct-Netzwerkkonfiguration - Übersicht](#)

## Erweiterte Netzwerkfunktionen

- [Netzwerk-Konfigurationsbericht drucken](#)
- [Drucken des WLAN-Berichts](#)
- [Synchronisieren der Uhrzeit mit dem SNTP-Server mit Web Based Management](#)



## Netzwerk-Konfigurationsbericht drucken

**Für folgende Modelle:** DCP-L2530DW/DCP-L2537DW/DCP-L2550DN/MFC-L2710DN/MFC-L2710DW/  
MFC-L2730DW/MFC-L2750DW

Der Netzwerkkonfigurationsbericht führt die Netzwerkconfiguration auf, einschließlich der Netzwerk-Druckserver-Einstellungen.



- **Knotenname:** Der Knotenname wird im aktuellen Netzwerk-Konfigurationsbericht angezeigt. Der Standardknotenname ist „BRNxxxxxxxxxxxx“ für ein verkabeltes Netzwerk bzw. „BRWxxxxxxxxxxxx“ für ein Wireless-Netzwerk (wobei „xxxxxxxxxxxx“ der MAC-Adresse/Ethernet-Adresse des Gerätes entspricht).
- Wenn die [IP Address] im Netzwerkkonfigurationsbericht als „0.0.0.0“ angezeigt wird, warten Sie eine Minute und versuchen Sie erneut zu drucken.
- Sie können die Geräteeinstellungen wie z. B. IP-Adresse, Subnetzmaske, Knotenname und MAC-Adresse im Bericht suchen, z. B.:
  - IP-Adresse: 192.168.0.5
  - Subnetzmaske: 255.255.255.0
  - Knotenname: BRN000ca0000499
  - MAC-Adresse: 00-0c-a0-00-04-99

>> [DCP-L2530DW/DCP-L2537DW/DCP-L2550DN/MFC-L2710DN/MFC-L2710DW](#)

>> [MFC-L2730DW/MFC-L2750DW](#)

### DCP-L2530DW/DCP-L2537DW/DCP-L2550DN/MFC-L2710DN/MFC-L2710DW

1. Drücken Sie **Menü (Menu)**.
2. Drücken Sie auf **▲** oder **▼**, um die Option [Ausdrucke] anzuzeigen, und drücken Sie dann **OK**.
3. Drücken Sie auf **▲** oder **▼**, um die Option [Netzwerk-Konf.] auszuwählen, und drücken Sie dann **OK**.
4. Drücken Sie **Start**.

### MFC-L2730DW/MFC-L2750DW

1. Drücken Sie  [Einstell.] > [Alle Einstell.] > [Ausdrucke] > [Netzwerk-Konfiguration].
2. Drücken Sie [Ja].  
Das Gerät druckt den Netzwerk-Konfigurationsbericht.

### Zugehörige Informationen

- [Erweiterte Netzwerkfunktionen](#)
- [Wo finde ich die Netzwerkeinstellungen meines Brother-Gerätes?](#)
- [Verwenden des Tools zur Reparatur der Netzwerkverbindung \(Windows®\)](#)
- [Ich möchte prüfen, ob meine im Netzwerk angeschlossenen Geräte richtig funktionieren](#)
- [Zugreifen auf Web Based Management](#)

## Drucken des WLAN-Berichts

Für folgende Modelle: DCP-L2530DW/DCP-L2537DW/MFC-L2710DW/MFC-L2730DW/MFC-L2750DW

Der WLAN-Bericht gibt den WLAN-Status des Gerätes wieder. Falls die Wireless-Verbindung nicht erfolgreich hergestellt werden konnte, überprüfen Sie den im Bericht ausgedruckten Fehlercode.

>> [DCP-L2530DW/DCP-L2537DW/MFC-L2710DW](#)

>> [MFC-L2730DW/MFC-L2750DW](#)

### DCP-L2530DW/DCP-L2537DW/MFC-L2710DW

1. Drücken Sie **Menü (Menu)**.
2. Drücken Sie auf **▲** oder **▼**, um die Option [Ausdrucke] anzuzeigen, und drücken Sie dann **OK**.
3. Drücken Sie auf **▲** oder **▼**, um die Option [WLAN-Bericht] auszuwählen, und drücken Sie dann **OK**.
4. Drücken Sie **Start**.

Das Gerät druckt den WLAN-Bericht.

### MFC-L2730DW/MFC-L2750DW

1. Drücken Sie  [Einstell.] > [Alle Einstell.] > [Ausdrucke] > [WLAN-Bericht].
2. Drücken Sie [Ja].

Das Gerät druckt den WLAN-Bericht.

Wenn der WLAN-Bericht nicht ausgedruckt wird, überprüfen Sie das Gerät auf Fehler. Wenn keine Fehler erkennbar sind, warten Sie eine Minute und versuchen Sie dann erneut, den Bericht auszudrucken.

### Zugehörige Informationen

- [Erweiterte Netzwerkfunktionen](#)
- [Fehlercodes im WLAN-Bericht](#)
- [Das Brother-Gerät kann nicht über das Netzwerk drucken, scannen oder PC-Faxe empfangen](#)
- [Ich möchte prüfen, ob meine im Netzwerk angeschlossenen Geräte richtig funktionieren](#)

## Fehlercodes im WLAN-Bericht

Für folgende Modelle: DCP-L2530DW/DCP-L2537DW/MFC-L2710DW/MFC-L2730DW/MFC-L2750DW

Falls der WLAN-Bericht zeigt, dass die Verbindung nicht hergestellt werden konnte, überprüfen Sie den Fehlercode im ausgedruckten Bericht und lesen Sie die entsprechenden Anweisungen in der Tabelle:

Fehlercode	Problem und empfohlene Lösung
TS-01	Die Wireless-Einstellung ist nicht aktiviert. Aktivieren Sie die Wireless-Einstellung. Wenn ein Netzkabel an Ihr Gerät angeschlossen ist, ziehen Sie es ab und aktivieren Sie die Wireless-Einstellung an Ihrem Gerät.
TS-02	Der Wireless Access Point/Router wurde nicht erkannt. 1. Überprüfen Sie die folgenden zwei Punkte: <ul style="list-style-type: none"><li>• Ziehen Sie den Netzstecker des Wireless Access Points/Routers heraus, warten Sie 10 Sekunden lang und schließen Sie den Netzstecker wieder an.</li><li>• Wenn Ihr WLAN Access Point/Router MAC-Adressenfilterung verwendet, überprüfen Sie, ob die MAC-Adresse des Brother-Gerätes im Filter zulässig ist.</li></ul> 2. Wenn Sie die SSID- und Sicherheitsinformationen (SSID/Authentifizierungsmethode/Verschlüsselungsmethode/Netzwerkschlüssel) manuell eingegeben haben, sind die Informationen möglicherweise falsch. Überprüfen Sie erneut die SSID und Sicherheitsinformationen und geben Sie bei Bedarf die richtigen Informationen erneut ein. Dieses Gerät unterstützt keine 5-GHz-SSID/ESSID und Sie müssen eine 2,4-GHz-SSID/ESSID auswählen. Stellen Sie sicher, dass der Access Point/Router auf 2,4 GHz oder 2,4 GHz/5 GHz Mixed Mode eingestellt ist.
TS-04	Die vom gewählten Wireless Access Point/Router verwendeten Authentifizierungs-/Verschlüsselungsmethoden werden von Ihrem Gerät nicht unterstützt. Ändern Sie die Authentifizierungs- und Verschlüsselungsmethode des Wireless Access Point/Routers. Das Gerät unterstützt die folgenden Authentifizierungsmethoden: <ul style="list-style-type: none"><li>• WPA-Personal TKIP oder AES</li><li>• WPA2-Personal TKIP oder AES</li><li>• Open WEP oder Keine (ohne Verschlüsselung)</li><li>• Shared Key (Freigegebener Schlüssel) WEP</li></ul> Wenn das Problem nicht gelöst wurde, sind die eingegebenen SSID- oder Netzwerkeinstellungen möglicherweise falsch. Überprüfen Sie die Wireless-Netzwerkeinstellungen.
TS-05	Die Sicherheitsinformationen (SSID/Netzwerkschlüssel) sind falsch. Überprüfen Sie die Wireless-Sicherheitsinformationen (Authentifizierungsmethode/Verschlüsselungsmethode/Netzwerkschlüssel).
TS-06	Das Gerät kann einen WLAN-Access Point/Router, bei dem WPS aktiviert ist, nicht erkennen. Überprüfen Sie die Wireless-Sicherheitsinformationen (Authentifizierungsmethode/Verschlüsselungsmethode/Netzwerkschlüssel).

Fehlercode	Problem und empfohlene Lösung
TS-07	<p>Das Gerät kann einen WLAN-Access Point/Router, bei dem WPS aktiviert ist, nicht erkennen. Wenn Sie eine Verbindung über WPS herstellen möchten, müssen Sie Ihr Gerät und den WLAN-Access Point/Router bedienen. Überprüfen Sie die Verbindungsmethode für WPS beim WLAN-Access Point/Router und beginnen Sie von vorn.</p> <p>Wenn Sie nicht wissen, wie Sie Ihren WLAN-Access Point/Router mit WPS bedienen müssen, lesen Sie die Dokumentation Ihres WLAN-Access Point/Routers, wenden Sie sich an den Hersteller des WLAN-Access Point/Routers oder an den Netzwerkadministrator.</p>
TS-08	<p>Zwei oder mehr WLAN-Access Points, bei denen WPS aktiviert ist, wurden erkannt.</p> <ul style="list-style-type: none"> <li>• Vergewissern Sie sich, dass nur an einem WLAN-Access Point/Router innerhalb der Reichweite WPS aktiviert ist, und versuchen Sie es erneut.</li> <li>• Versuchen Sie es nach einigen Minuten noch einmal, um Auswirkungen durch andere Access Points zu vermeiden.</li> </ul>



### Zugehörige Informationen

- [Drucken des WLAN-Berichts](#)
- [Das Brother-Gerät kann nicht über das Netzwerk drucken, scannen oder PC-Faxe empfangen](#)
- [Ich möchte prüfen, ob meine im Netzwerk angeschlossenen Geräte richtig funktionieren](#)
- [Konfigurieren des Geräts für ein Wireless-Netzwerk mit der Tastendruckfunktion des WPS \(Wi-Fi Protected Setup™\)](#)
- [Konfigurieren des Geräts für ein Wireless-Netzwerk über das PIN-Verfahren des WPS \(Wi-Fi Protected Setup™\)](#)
- [Konfigurieren des Geräts für ein Wireless-Netzwerk mit dem Einrichtungsassistenten des Funktionstastenfelds des Geräts](#)
- [Konfigurieren des Geräts für ein Wireless-Netzwerk wenn die SSID nicht gesendet wird](#)

## Synchronisieren der Uhrzeit mit dem SNTP-Server mit Web Based Management

Das SNTP-Protokoll (Simple Network Time Protocol) dient zur Synchronisation der Zeit, die vom Gerät zur Authentifizierung mit dem SNTP-Zeitserver verwendet wird. (Bei dieser Uhrzeit handelt es sich nicht um die auf dem Gerätedisplay angezeigte Zeit.) Sie können die Zeit, die vom Gerät verwendet wird, automatisch oder manuell mit der UTC-Zeit (Coordinated Universal Time) synchronisieren, die vom SNTP-Zeitserver zur Verfügung gestellt wird.

- [Konfigurieren von Datum und Uhrzeit mit Web Based Management](#)
- [Konfigurieren des SNTP-Protokolls mit Web Based Management](#)

## Konfigurieren von Datum und Uhrzeit mit Web Based Management

Für folgende Modelle: MFC-L2730DW/MFC-L2750DW

Konfigurieren Sie Datum und Uhrzeit, um die Zeit, die vom Gerät verwendet wird, mit dem SNTP-Zeitserver zu synchronisieren.

Diese Funktion steht nicht in allen Ländern zur Verfügung.

1. Starten Sie Ihren Webbrowser.
2. Geben Sie „http://IP-Adresse des Geräts“ in die Adressleiste des Browsers ein (wobei „IP-Adresse des Geräts“ die IP-Adresse des Geräts ist).  
Zum Beispiel:  
http://192.168.1.2
3. Standardmäßig ist kein Kennwort erforderlich. Geben Sie ein Kennwort ein, wenn Sie eines festgelegt haben, und klicken Sie dann auf .
4. Klicken Sie auf die Registerkarte **Administrator**.
5. Klicken Sie in der linken Navigationsleiste auf **Datum/Uhrzeit**.

### Datum/Uhrzeit

**Datum**  /  /

**Uhrtyp**  12-Std.-Format  24-Std.-Format

**Uhrzeit**  :  (24 Std.)

**Zeitzone**  ▼

**Autom. Zeitumstellung**  Aus  Ein

**Mit SNTP-Server synchron.**

Zur Synchronisation von "Datum/Uhrzeit" mit dem SNTP-Server, die Einstellungen des SNTP-Servers konfigurieren.

[SNTP>>](#)



Wählen Sie den Zeitunterschied zwischen Ihrem Standort und der UTC aus der Dropdown-Liste **Zeitzone**. Beispiel: Für die Eastern Time in den USA und Kanada lautet die Zeitzone UTC-05:00.

6. Überprüfen Sie die Einstellungen unter **Zeitzone**.
7. Aktivieren Sie das Kontrollkästchen **Mit SNTP-Server synchron..**
8. Klicken Sie auf **Senden**.



## Zugehörige Informationen

- Synchronisieren der Uhrzeit mit dem SNTP-Server mit Web Based Management

## Konfigurieren des SNTP-Protokolls mit Web Based Management

Für folgende Modelle: MFC-L2730DW/MFC-L2750DW

Konfigurieren Sie das SNTP-Protokoll so, dass die Uhrzeit des Geräts, die für die Authentifizierung verwendet wird, mit der Zeit des SNTP-Zeitserver synchronisiert wird.

1. Starten Sie Ihren Webbrowser.
2. Geben Sie „http://IP-Adresse des Geräts“ in die Adressleiste des Browsers ein (wobei „IP-Adresse des Geräts“ die IP-Adresse des Geräts ist).  
Zum Beispiel:  
http://192.168.1.2
3. Standardmäßig ist kein Kennwort erforderlich. Geben Sie ein Kennwort ein, wenn Sie eines festgelegt haben, und klicken Sie dann auf .
4. Klicken Sie auf die Registerkarte **Netzwerk**.
5. Klicken Sie in der linken Navigationsleiste auf das Menü **Protokoll**.
6. Aktivieren Sie das Kontrollkästchen **SNTP**, um die Einstellungen zu aktivieren.
7. Klicken Sie auf **Senden**.
8. Starten Sie das Brother-Gerät neu, um die Konfiguration zu aktivieren.
9. Klicken Sie neben dem SNTP-Kontrollkästchen auf **Erweitere Einstellungen** und befolgen Sie die Anweisungen unten:

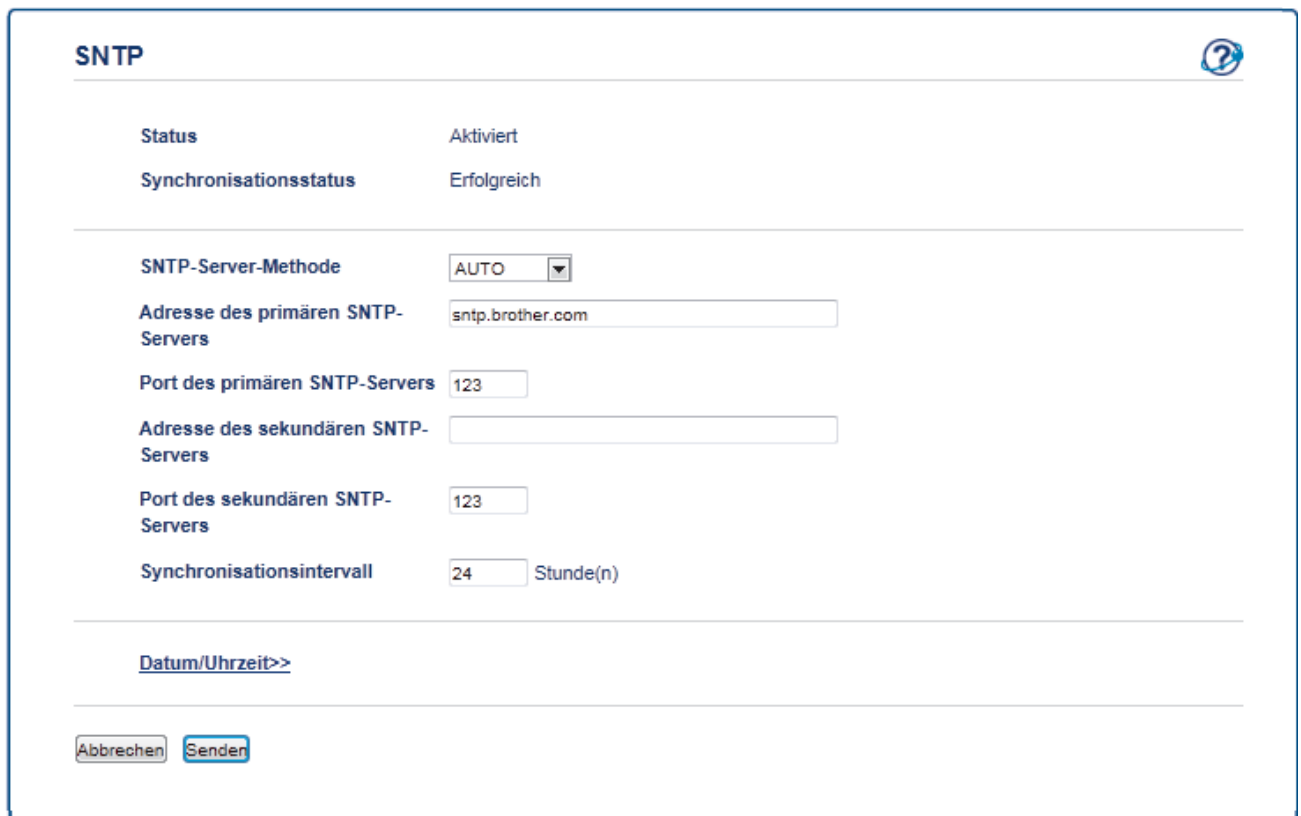

Option	Beschreibung
Status	Zeigt an, ob das SNTP-Protokoll aktiviert oder deaktiviert ist.
Synchronisationsstatus	Überprüfen Sie den letzten Synchronisierungsstatus.
SNTP-Server-Methode	Wählen Sie <b>AUTO</b> oder <b>STATISCH</b> aus.



Option	Beschreibung
	<ul style="list-style-type: none"> <li>• <b>AUTO</b> Wenn ein DHCP-Server in Ihrem Netzwerk vorhanden ist, erhält der SNTP-Server seine IP-Adresse von diesem Server automatisch.</li> <li>• <b>STATISCH</b> Geben Sie die gewünschte Adresse ein.</li> </ul>
<b>Adresse des primären SNTP-Servers</b>	Geben Sie die Serveradresse ein (bis zu 64 Zeichen).
<b>Adresse des sekundären SNTP-Servers</b>	Die sekundäre SNTP-Serveradresse wird als Backup für die primäre SNTP-Serveradresse verwendet. Falls der primäre Server nicht erreichbar ist, kann sich das Gerät über den sekundären SNTP-Server registrieren lassen.
<b>Port des primären SNTP-Servers</b>	Geben Sie die Portnummer ein (1 bis 65535).
<b>Port des sekundären SNTP-Servers</b>	Der sekundäre SNTP-Serverport wird als Backup für den primäre SNTP-Serverport verwendet. Falls der primäre Port nicht erreichbar ist, kann sich das Gerät über den sekundären SNTP-Port registrieren lassen.
<b>Synchronisationsintervall</b>	Geben Sie die Stundenanzahl zwischen den Serversynchronisationsversuchen (1 bis 168 Stunden) ein.

10. Klicken Sie auf **Senden**.



### Zugehörige Informationen

- [Synchronisieren der Uhrzeit mit dem SNTP-Server mit Web Based Management](#)

## Technische Informationen für fortgeschrittene Benutzer

- [Zurücksetzen der Netzwerkeinstellungen auf die werkseitigen Einstellungen](#)

## Zurücksetzen der Netzwerkeinstellungen auf die werkseitigen Einstellungen

**Für folgende Modelle:** DCP-L2530DW/DCP-L2537DW/DCP-L2550DN/MFC-L2710DN/MFC-L2710DW/MFC-L2730DW/MFC-L2750DW

Sie können das Funktionstastenfeld des Gerätes verwenden, um den PrintServer auf die werkseitigen Einstellungen zurückzusetzen. Damit werden alle Informationen wie z. B. die Kennwörter und IP-Adresse zurückgesetzt.



- Diese Funktion setzt alle Einstellungen für verkabelte (nur unterstützte Modelle) und Wireless-Netzwerke auf die werkseitigen Einstellungen zurück.
- Sie können auch den Druckserver mit BRAdmin Light, BRAdmin Professional oder Web Based Management auf die Werkseinstellungen zurücksetzen.

>> [DCP-L2530DW/DCP-L2537DW/DCP-L2550DN/MFC-L2710DN/MFC-L2710DW](#)  
>> [MFC-L2730DW/MFC-L2750DW](#)

### DCP-L2530DW/DCP-L2537DW/DCP-L2550DN/MFC-L2710DN/MFC-L2710DW

1. Drücken Sie **Menü (Menu)**.
2. Drücken Sie auf **▲** oder **▼**, um die Option [Netzwerk] anzuzeigen, und drücken Sie dann **OK**.
3. Drücken Sie auf **▲** oder **▼**, um die Option [Netzwerk-Reset] anzuzeigen, und drücken Sie dann **OK**.
4. Befolgen Sie die Anleitungen des Geräts, um die Netzwerkeinstellungen zurückzusetzen.  
Das Gerät wird neu gestartet.

### MFC-L2730DW/MFC-L2750DW

1. Drücken Sie  [Einstell.] > [Alle Einstell.] > [Netzwerk] > [Netzwerk-Reset].
2. [Gerät startet nach Zurücksetzen neu. Zur Bestätigung [OK] für 2 Sekunden drücken.] wird angezeigt. Drücken Sie zwei Sekunden lang [OK] zur Bestätigung.  
Das Gerät wird neu gestartet.

### Zugehörige Informationen

- [Technische Informationen für fortgeschrittene Benutzer](#)

## Sicherheit

- [Sperrungen der Geräteeinstellungen](#)
- [Netzwerksicherheitsfunktionen](#)

## Sperren der Geräteeinstellungen

Notieren Sie sich das Kennwort sorgfältig, bevor Sie die Zugriffssperre des Geräts aktivieren. Wenn Sie das Kennwort vergessen, müssen Sie alle Kennwörter, die im Gerät gespeichert sind, zurücksetzen, indem Sie sich an Ihren Systemadministrator oder an den Brother Kundenservice wenden.

- [Überblick Einstellungssperre](#)

## Überblick Einstellungssperre

Blockieren Sie mit der Funktion Einstellungssperre unautorisierten Zugriff auf die Geräteeinstellungen.

Wenn die Einstellungssperre auf Ein gesetzt ist, können Sie nicht ohne die Eingabe des Kennworts auf die Geräteeinstellungen zugreifen.

- [Konfigurieren des Kennworts für die Einstellungssperre](#)
- [Ändern des Kennworts für die Einstellungssperre](#)
- [Einschalten der Einstellungssperre](#)

## Konfigurieren des Kennworts für die Einstellungssperre

Für folgende Modelle: MFC-L2710DN/MFC-L2710DW/MFC-L2730DW/MFC-L2750DW



>> [MFC-L2710DN/MFC-L2710DW](#)

>> [MFC-L2730DW/MFC-L2750DW](#)

### MFC-L2710DN/MFC-L2710DW

1. Drücken Sie **Menü (Menu)**.
2. Drücken Sie auf **▲** oder **▼**, um die Option [Geräteeinstell.] anzuzeigen, und drücken Sie dann **OK**.
3. Drücken Sie **▲** oder **▼**, um die Option [Sicherheit] anzuzeigen, und drücken Sie dann **OK**.
4. Drücken Sie auf **▲** oder **▼**, um die Option [Sperre einst.] anzuzeigen, und drücken Sie dann **OK**.
5. Geben Sie eine vierstellige Zahl als Kennwort ein.
6. Drücken Sie **OK**.
7. Wenn das Display [Bestätigen:] anzeigt, geben Sie das Kennwort erneut ein.
8. Drücken Sie **OK**.
9. Drücken Sie **Stopp (Stop/Exit)**.

### MFC-L2730DW/MFC-L2750DW

1. Drücken Sie  [Einstell.] > [Alle Einstell.] > [Geräteeinstell.] > [Sperre einst.].
2. Geben Sie eine vierstellige Zahl als Kennwort ein.
3. Drücken Sie [OK].
4. Wenn das Display [Bestätigen:] anzeigt, geben Sie das Kennwort erneut ein.
5. Drücken Sie [OK].
6. Drücken Sie .

### Zugehörige Informationen

- [Überblick Einstellungssperre](#)

## Ändern des Kennworts für die Einstellungssperre

Für folgende Modelle: MFC-L2710DN/MFC-L2710DW/MFC-L2730DW/MFC-L2750DW



>> [MFC-L2710DN/MFC-L2710DW](#)

>> [MFC-L2730DW/MFC-L2750DW](#)

### MFC-L2710DN/MFC-L2710DW

1. Drücken Sie **Menü (Menu)**.
2. Drücken Sie auf **▲** oder **▼**, um die Option [Geräteeinstell] anzuzeigen, und drücken Sie dann **OK**.
3. Drücken Sie **▲** oder **▼**, um die Option [Sicherheit] anzuzeigen, und drücken Sie dann **OK**.
4. Drücken Sie auf **▲** oder **▼**, um die Option [Sperre einst.] anzuzeigen, und drücken Sie dann **OK**.
5. Drücken Sie auf **▲** oder **▼**, um die Option [Kennwort einst.] auszuwählen, und drücken Sie dann **OK**.
6. Geben Sie das aktuelle vierstellige Kennwort ein.
7. Drücken Sie **OK**.
8. Geben Sie ein neues vierstelliges Kennwort ein.
9. Drücken Sie **OK**.
10. Wenn das Display [Bestätigen:] anzeigt, geben Sie das Kennwort erneut ein.
11. Drücken Sie **OK**.
12. Drücken Sie **Stopp (Stop/Exit)**.

### MFC-L2730DW/MFC-L2750DW

1. Drücken Sie  [Einstell.] > [Alle Einstell.] > [Geräteeinstell] > [Sperre einst.] > [Kennwort einst.].
2. Geben Sie das aktuelle vierstellige Kennwort ein.
3. Drücken Sie [OK].
4. Geben Sie ein neues vierstelliges Kennwort ein.
5. Drücken Sie [OK].
6. Wenn das Display [Bestätigen:] anzeigt, geben Sie das Kennwort erneut ein.
7. Drücken Sie [OK].
8. Drücken Sie .

### Zugehörige Informationen

- [Überblick Einstellungssperre](#)



## Einschalten der Einstellungssperre

Für folgende Modelle: MFC-L2710DN/MFC-L2710DW/MFC-L2730DW/MFC-L2750DW

>> [MFC-L2710DN/MFC-L2710DW](#)

>> [MFC-L2730DW/MFC-L2750DW](#)

### MFC-L2710DN/MFC-L2710DW

1. Drücken Sie **Menü (Menu)**.
2. Drücken Sie auf **▲** oder **▼**, um die Option [Geräteeinstell] anzuzeigen, und drücken Sie dann **OK**.
3. Drücken Sie **▲** oder **▼**, um die Option [Sicherheit] anzuzeigen, und drücken Sie dann **OK**.
4. Drücken Sie auf **▲** oder **▼**, um die Option [Sperre einst.] anzuzeigen, und drücken Sie dann **OK**.
5. Drücken Sie **OK**, wenn das Display [Ein] zeigt.
6. Geben Sie das aktuelle vierstellige Kennwort ein.
7. Drücken Sie **OK**.
8. Drücken Sie **Stopp (Stop/Exit)**.



Um die Einstellungssperre zu deaktivieren, geben Sie das aktuelle vierstellige Kennwort ein und drücken Sie dann **OK**.

### MFC-L2730DW/MFC-L2750DW

1. Drücken Sie  [Einstell.] > [Alle Einstell.] > [Geräteeinstell] > [Sperre einst.] > [Sperre Aus⇒Ein].
2. Geben Sie das aktuelle vierstellige Kennwort ein.
3. Drücken Sie [OK].



Um die Einstellungssperre auf aus zu setzen, drücken Sie  im Display, geben Sie das aktuelle vierstellige Kennwort ein und drücken Sie dann [OK].



### Zugehörige Informationen

- [Überblick Einstellungssperre](#)

## Netzwerksicherheitsfunktionen

- Vor der Verwendung der Netzwerk-Sicherheitsfunktionen
- Benutzersperre 3.0
- Sicheres Verwalten des Netzwerkgerätes mit SSL/TLS
- Sicheres Senden einer E-Mail

## Vor der Verwendung der Netzwerk-Sicherheitsfunktionen

**Für folgende Modelle:** DCP-L2530DW/DCP-L2537DW/DCP-L2550DN/MFC-L2710DN/MFC-L2710DW/MFC-L2730DW/MFC-L2750DW

Ihr Brother-Gerät verwendet einige der neuesten Netzwerksicherheits- und Verschlüsselungs-Protokolle. Integrieren Sie diese Netzwerkfunktionen in das Gesamtsicherheitskonzept für Ihr Netzwerk, um Ihre Daten zu schützen und den unautorisierten Zugriff auf das Gerät zu sperren.



Wir empfehlen, die Protokolle FTP Server und TFTP zu deaktivieren. Der Zugriff auf das Gerät mit diesen Protokollen ist nicht sicher. Beachten Sie aber, dass die Funktion Scan-to-FTP deaktiviert wird, wenn Sie FTP-Server deaktivieren.



### Zugehörige Informationen

- [Netzwerksicherheitsfunktionen](#)

## Benutzersperre 3.0

Benutzersperre 3.0 von Brother erhöht die Sicherheit, indem die auf Ihrem Brother-Gerät verfügbaren Gerätefunktionen eingeschränkt werden.

- [Vor der Verwendung von Benutzersperre 3.0](#)
- [Konfigurieren der Benutzersperre 3.0 mit Web Based Management](#)
- [Scannen mit Benutzersperre 3.0](#)
- [Konfigurieren des Modus „Allgemeiner Benutzer“ für Benutzersperre 3.0](#)
- [Weitere Funktionen von Benutzersperre 3.0](#)

## Vor der Verwendung von Benutzersperre 3.0

Für folgende Modelle: MFC-L2730DW/MFC-L2750DW

Verwenden Sie Benutzersperre, um Kennwörter zu konfigurieren, Seitenbegrenzungen für Benutzer festzulegen und den Zugriff auf bestimmte oder alle hier aufgeführten Funktionen zu ermöglichen.

Sie können die folgenden Einstellungen von Benutzersperre 3.0 mit Web Based Management oder BRAdmin Professional 3 (Windows®) konfigurieren und ändern:

- **Drucken**

Das Drucken umfasst Druckaufträge, die über AirPrint, Google Cloud Print™ und Brother iPrint&Scan gesendet wurden.

Wenn Sie vorab Anmeldenamen von Benutzern registrieren, müssen diese Benutzer ihr Kennwort nicht eingeben, wenn sie die Funktion zum Drucken verwenden.

- **Kopie**

- **Scannen**

Scan beinhaltet Scan-Jobs, die über Brother iPrint&Scan gesendet wurden.

- **Senden** (nur unterstützte Modelle)

- **Empfangen** (nur unterstützte Modelle)

- **Web Connect** (nur unterstützte Modelle)

- **Apps** (nur unterstützte Modelle)

- **Seitenbegrenzung**

- **Seitenzähler**



### Zugehörige Informationen

- [Benutzersperre 3.0](#)

## Konfigurieren der Benutzersperre 3.0 mit Web Based Management

Für folgende Modelle: MFC-L2730DW/MFC-L2750DW

1. Starten Sie Ihren Webbrowser.
2. Geben Sie „http://IP-Adresse des Geräts“ in die Adressleiste des Browsers ein (wobei „IP-Adresse des Geräts“ die IP-Adresse des Geräts ist).  
Zum Beispiel:  
http://192.168.1.2
3. Standardmäßig ist kein Kennwort erforderlich. Geben Sie ein Kennwort ein, wenn Sie eines festgelegt haben, und klicken Sie dann auf .
4. Klicken Sie auf die Registerkarte **Administrator**.
5. Klicken Sie in der linken Navigationsleiste auf das Menü **Funktion zur Nutzungseinschränkung**.
6. Wählen Sie **Benutzersperre**.
7. Klicken Sie auf **Senden**.
8. Klicken Sie in der linken Navigationsleiste auf das Menü **Eingeschränkte Funktionen**.
9. Geben Sie einen Gruppennamen oder einen Benutzernamen in das Feld **Benutzerliste/eingeschränkte Funktionen** ein.
10. Aktivieren Sie in der Spalte **Drucken** und den anderen Spalten ein Kontrollkästchen, um die aufgeführte Funktion zu ermöglichen, oder deaktivieren Sie es, um die Funktion einzuschränken.
11. Um die maximale Seitenanzahl zu konfigurieren, aktivieren Sie das Kontrollkästchen **Ein** in der Spalte **Seitenbegrenzung** und geben Sie anschließend die maximale Anzahl im Feld **Max. Seiten** ein.
12. Klicken Sie auf **Senden**.
13. Klicken Sie in der linken Navigationsleiste auf das Menü **Benutzerliste**.
14. Geben Sie im Feld **Benutzerliste** den Benutzernamen ein.
15. Geben Sie im Feld **Kennwort** ein vierstelliges Kennwort ein.
16. Wählen Sie **Benutzerliste/eingeschränkte Funktionen** aus der Dropdown-Liste für jeden Benutzer aus.
17. Klicken Sie auf **Senden**.



### Zugehörige Informationen

- [Benutzersperre 3.0](#)

## Scannen mit Benutzersperre 3.0

Für folgende Modelle: MFC-L2730DW/MFC-L2750DW

### Einstellen der Scanbeschränkungen (für Administratoren)

Mit Benutzersperre 3.0 kann der Administrator die Verwendung des Gerätes als Scanner für bestimmte Benutzer einschränken. Wenn Scannen im Profil für allgemeine Benutzer deaktiviert ist, können nur solche Benutzer diese Funktion nutzen, in deren Profil das Kontrollkästchen **Scannen** aktiviert ist.

### Verwenden der Scanfunktion (für Benutzer, für die Einschränkungen gelten)

- Zum Scannen über das Funktionstastenfeld des Gerätes:  
Benutzer, für die Einschränkungen gelten, müssen ihre PIN über das Funktionstastenfeld des Gerätes eingeben, um auf den Scanmodus zuzugreifen.
- So scannen Sie von einem Computer:  
Um von ihrem Computer aus scannen zu können, müssen Benutzer, für die Einschränkungen gelten, ihre PIN über das Funktionstastenfeld des Gerätes eingeben. Wird die PIN nicht über das Funktionstastenfeld des Gerätes eingegeben, wird auf dem Computer des Benutzers eine Fehlermeldung angezeigt.



### Zugehörige Informationen

- [Benutzersperre 3.0](#)

## Konfigurieren des Modus „Allgemeiner Benutzer“ für Benutzersperre 3.0

Für folgende Modelle: MFC-L2730DW/MFC-L2750DW

Richten Sie im Benutzersperre-Bildschirm den Modus „Allgemeiner Benutzer“ ein, der die für allgemeine Benutzer verfügbaren Funktionen einschränkt. Allgemeine Benutzer brauchen kein Kennwort einzugeben, um die über die „Allgemeiner Benutzer“-Einstellungen freigegebenen Funktionen zu nutzen.



Der Modus „Allgemeiner Benutzer“ umfasst Druckjobs, die über AirPrint, Google Cloud Print™ und Brother iPrint&Scan gesendet wurden.

1. Starten Sie Ihren Webbrowser.
2. Geben Sie „http://IP-Adresse des Geräts“ in die Adressleiste des Browsers ein (wobei „IP-Adresse des Geräts“ die IP-Adresse des Geräts ist).  
Zum Beispiel:  
http://192.168.1.2
3. Standardmäßig ist kein Kennwort erforderlich. Geben Sie ein Kennwort ein, wenn Sie eines festgelegt haben, und klicken Sie dann auf .
4. Klicken Sie auf die Registerkarte **Administrator**.
5. Klicken Sie in der linken Navigationsleiste auf das Menü **Funktion zur Nutzungseinschränkung**.
6. Wählen Sie **Benutzersperre**.
7. Klicken Sie auf **Senden**.
8. Klicken Sie auf das Menü **Eingeschränkte Funktionen**.
9. Aktivieren Sie in der Zeile **Allgemeiner Benutzer** ein Kontrollkästchen, um die aufgeführte Funktion zu ermöglichen, oder deaktivieren Sie es, um die Funktion einzuschränken.
10. Klicken Sie auf **Senden**.



### Zugehörige Informationen

- [Benutzersperre 3.0](#)
- [Registrieren Ihres Gerätes bei Google Cloud Print mit Web Based Management](#)



## Weitere Funktionen von Benutzersperre 3.0

Für folgende Modelle: MFC-L2730DW/MFC-L2750DW

Konfigurieren Sie die folgenden Funktionen im Benutzersperre-Bildschirm:

### Alle Zähler zurücksetzen

Klicken Sie auf **Alle Zähler zurücksetzen**, in der Spalte **Seitenzähler**, um den Seitenzähler zurückzusetzen.

### Export in CSV-Datei

Klicken Sie auf **Export in CSV-Datei**, um den aktuellen Seitenzählerstand einschließlich **Benutzerliste/ eingeschränkte Funktionen** als CSV-Datei zu exportieren.

### Letzter Zähler-Eintrag

Klicken Sie auf **Letzter Zähler-Eintrag**, wenn das Gerät den Seitenzählerstand beibehalten soll, nachdem der Zähler zurückgesetzt wurde.

### Zähler automatisch zurücksetzen

Klicken Sie auf **Zähler automatisch zurücksetzen**, um die Zeitabstände zwischen dem Zurücksetzen des Seitenzählers zu konfigurieren. Wählen Sie einen täglichen, wöchentlichen oder monatlichen Abstand.



## Zugehörige Informationen

- [Benutzersperre 3.0](#)

## Sicheres Verwalten des Netzwerkgerätes mit SSL/TLS

- [Einführung in SSL/TLS](#)
- [Zertifikate und Web Based Management](#)
- [Sicheres Verwalten des Netzwerkgeräts mit Web Based Management](#)
- [Sicheres Verwalten des Netzwerkgeräts über BRAdmin Professional \(Windows®\)](#)
- [Sicheres Drucken von Dokumenten mit SSL/TLS](#)

## Einführung in SSL/TLS

**Für folgende Modelle:** DCP-L2530DW/DCP-L2537DW/DCP-L2550DN/MFC-L2710DN/MFC-L2710DW/MFC-L2730DW/MFC-L2750DW

SSL (Secure Socket Layer) oder TLS (Transport Layer Security) ist eine effiziente Methode für den Schutz von Daten, die über ein lokales Netzwerk oder über ein Wide Area Network (LAN oder WAN) gesendet werden. Es funktioniert durch eine Verschlüsselung von Daten, etwa bei einem Druckjob, die über ein Netzwerk gesendet werden, so dass diese für den Fall, dass sie abgefangen werden, nicht von anderen gelesen werden können.

SSL/TLS kann für verkabelte und Wireless-Netzwerke konfiguriert und mit anderen Sicherheitsmethoden wie z. B. WPA-Schlüsseln und Firewalls gemeinsam verwendet werden.



### Zugehörige Informationen

- [Sicheres Verwalten des Netzwerkgerätes mit SSL/TLS](#)
- [Ein kurze Geschichte von SSL/TLS](#)
- [Vorteile der Verwendung von SSL/TLS](#)

## Ein kurze Geschichte von SSL/TLS

**Für folgende Modelle:** DCP-L2530DW/DCP-L2537DW/DCP-L2550DN/MFC-L2710DN/MFC-L2710DW/MFC-L2730DW/MFC-L2750DW

SSL/TLS wurde ursprünglich entwickelt, um Internetverkehrsinformationen zu schützen, insbesondere Daten, die zwischen Webbrowsern und Servern versendet werden. Wenn Sie zum Beispiel Internet Explorer® für das Internetbanking nutzen und https:// und das kleine Schloss-Symbol im Webbrowser angezeigt wird, verwenden Sie SSL. SSL entwickelte sich weiter und lief dann auch mit weiteren Anwendungen, wie Telnet, Druckern und FTP-Software, und wurde so zu einer Universallösung für die Onlinesicherheit. Die ursprünglichen Entwicklungsüberlegungen werden noch heute von vielen Onlinehändlern und Banken genutzt, um sensible Daten, wie Kreditkartennummern, Kundendaten usw., zu schützen.

SSL/TLS verwendet eine extrem hohe Verschlüsselungsebene und wird von Banken weltweit vertraut.

### Zugehörige Informationen

- [Einführung in SSL/TLS](#)

## Vorteile der Verwendung von SSL/TLS

**Für folgende Modelle:** DCP-L2530DW/DCP-L2537DW/DCP-L2550DN/MFC-L2710DN/MFC-L2710DW/MFC-L2730DW/MFC-L2750DW

Der wichtigste Vorteil bei der Verwendung von SSL/TLS auf Brother-Geräten ist die Möglichkeit zum sicheren Druck über ein IP-Netzwerk, indem nicht autorisierte Benutzer daran gehindert werden, Daten zu lesen, die vom Gerät gesendet wurden. Das Hauptverkaufsargument von SSL ist, dass so vertrauliche Daten sicher gedruckt werden können. So wird zum Beispiel eine Personalabteilung eines großen Unternehmens regelmäßig Lohnabrechnungen drucken. Ohne Verschlüsselung können die Daten auf diesen Lohnabrechnungen von anderen Netzwerkbenutzern gelesen werden. Mit SSL/TLS sieht jeder, der versucht, die Daten abzufangen, eine verwirrende Codeseite und keine tatsächliche Lohnabrechnung.

### Zugehörige Informationen

- [Einführung in SSL/TLS](#)

## Zertifikate und Web Based Management

Sie müssen ein Zertifikat konfigurieren, um Ihr Brother-Gerät sicher im Netzwerk mit SSL/TLS zu verwalten. Zur Konfiguration eines Zertifikats müssen Sie Web Based Management verwenden.

- [Unterstützte Funktionen von Sicherheitszertifikaten](#)
- [Erstellen und Installieren eines Zertifikats](#)
- [Verwalten mehrerer Zertifikate](#)

## Unterstützte Funktionen von Sicherheitszertifikaten

**Für folgende Modelle:** DCP-L2530DW/DCP-L2537DW/DCP-L2550DN/MFC-L2710DN/MFC-L2710DW/MFC-L2730DW/MFC-L2750DW

Ihr Brother-Gerät unterstützt verschiedene Sicherheitszertifikate, um eine sichere Verwaltung, Authentifizierung und Kommunikation mit dem Gerät zu ermöglichen. Die folgenden Sicherheitsfunktionen können mit dem Gerät verwendet werden:

- SSL/TLS-Kommunikation
- SSL-Kommunikation für SMTP

Das Brother-Gerät unterstützt Folgendes:

- Vorinstalliertes Zertifikat

Ihr Gerät verfügt über ein vorinstalliertes privates Zertifikat. Mit diesem Zertifikat können Sie SSL/TLS-Kommunikation nutzen, ohne ein anderes Zertifikat erstellen oder installieren zu müssen.



Das vorinstallierte selbstsignierte Zertifikat kann Ihre Kommunikation nicht vor einer Verfälschung schützen. Wir empfehlen die Verwendung eines Zertifikats, das von einer vertrauenswürdigen Organisation ausgestellt wurde, um eine höhere Sicherheit zu erzielen.

- Privates Zertifikat

Dieser PrintServer stellt sein eigenes Zertifikat aus. Mit diesem Zertifikat können Sie problemlos die SSL/TLS-Kommunikation nutzen, ohne ein anderes Zertifikat von einer Zertifizierungsstelle erstellen oder installieren zu müssen.

- Zertifikat einer Zertifizierungsstelle (CA)

Es stehen zwei Verfahren zur Verfügung, mit denen ein Zertifikat von einer Zertifizierungsstelle installiert werden kann. Wenn Sie bereits ein Zertifikat von einer Zertifizierungsstelle haben oder ein Zertifikat von einer vertrauenswürdigen externen Zertifizierungsstelle verwenden möchten:

- Installation mit einer Zertifikatssignieranforderung (CSR, Certificate Signing Request) von diesem PrintServer.
- Installation mit Import eines Zertifikats und eines privaten Schlüssels (Private Key).

- Zertifikat einer Zertifizierungsstelle (Certificate Authority, CA)

Zur Verwendung eines Zertifizierungsstellenzertifikats, das die Zertifizierungsstelle identifiziert und seinen privaten Schlüssel besitzt, müssen Sie das Zertifizierungsstellenzertifikat von der Zertifizierungsstelle importieren, bevor Sie die Sicherheitsfunktionen im Netzwerk konfigurieren.



- Wenn Sie die SSL/TLS-Kommunikation verwenden möchten, sollten Sie sich zuerst an Ihren Systemadministrator wenden.
- Wenn Sie den Druckserver auf die werkseitigen Standardeinstellungen zurücksetzen, wird das installierte Zertifikat einschließlich des privaten Schlüssels (Private Key) gelöscht. Wenn Sie nach dem Zurücksetzen des Druckers dasselbe Zertifikat und denselben privaten Schlüssel verwenden möchten, sollten Sie diese vor dem Zurücksetzen exportieren und danach erneut installieren.



### Zugehörige Informationen

- [Zertifikate und Web Based Management](#)

## Erstellen und Installieren eines Zertifikats

- Schritt-für-Schritt-Anleitung zum Erstellen und Installieren eines Zertifikats
- Erstellen und Installieren eines selbstsignierten Zertifikats
- Erstellen und Installieren eines Zertifikats einer Zertifizierungsstelle (CA)
- Importieren und Exportieren eines CA-Zertifikats



## Schritt-für-Schritt-Anleitung zum Erstellen und Installieren eines Zertifikats

**Für folgende Modelle:** DCP-L2530DW/DCP-L2537DW/DCP-L2550DN/MFC-L2710DN/MFC-L2710DW/MFC-L2730DW/MFC-L2750DW

Es gibt zwei Optionen, wenn Sie ein Sicherheitszertifikat wählen: Verwenden Sie ein selbstsigniertes Zertifikat oder ein Zertifikat von einer Zertifizierungsstelle.

Dies ist eine kurze Zusammenfassung der erforderlichen Schritte, basierend auf Ihrer gewählten Option.

### Option 1

#### Selbstsigniertes Zertifikat

1. Erstellen Sie ein selbstsigniertes Zertifikat mit Web Based Management.
2. Installieren Sie das selbstsignierte Zertifikat auf Ihrem Computer.

### Option 2

#### Zertifikat einer Zertifizierungsstelle

1. Erstellen Sie eine Zertifikatregistrierungsanforderung (Certificate Signing Request, CSR) mit Web Based Management.
2. Installieren Sie das von der Zertifizierungsstelle ausgestellte Zertifikat mit Web Based Management auf dem Brother-Gerät.
3. Installieren Sie das Zertifikat auf Ihrem Computer.



#### Zugehörige Informationen

- [Erstellen und Installieren eines Zertifikats](#)

## Erstellen und Installieren eines selbstsignierten Zertifikats

- Erstellen eines selbstsignierten Zertifikats
- Installieren des selbstsignierten Zertifikats für Windows®-Benutzer mit Administratorrechten
- Importieren und Exportieren des selbstsignierten Zertifikats auf Ihrem Brother-Gerät

## Erstellen eines selbstsignierten Zertifikats

**Für folgende Modelle:** DCP-L2530DW/DCP-L2537DW/DCP-L2550DN/MFC-L2710DN/MFC-L2710DW/MFC-L2730DW/MFC-L2750DW

1. Starten Sie Ihren Webbrowser.
2. Geben Sie „http://IP-Adresse des Geräts“ in die Adressleiste des Browsers ein (wobei „IP-Adresse des Geräts“ die IP-Adresse des Geräts ist).

Beispiel:

http://192.168.1.2



- Wenn Sie ein DNS verwenden oder einen NetBIOS-Namen aktiviert haben, können Sie statt der IP-Adresse einen anderen Namen eingeben, wie „SharedPrinter“.

- Beispiel:

http://FreigegebenerDrucker

Wenn Sie einen NetBIOS-Namen verwenden, können Sie auch den Knotennamen verwenden.

- Beispiel:

http://brnxxxxxxxxxxxx

Den NetBIOS-Namen finden Sie im Netzwerk-Konfigurationsbericht.

- Beim Mac rufen Sie Web Based Management auf, indem Sie auf das Symbol des Geräts im Bildschirm **Status Monitor** klicken.

3. Standardmäßig ist kein Kennwort erforderlich. Geben Sie ein Kennwort ein, wenn Sie eines festgelegt haben, und klicken Sie dann auf .
4. Klicken Sie auf die Registerkarte **Netzwerk**.
5. Klicken Sie auf die Registerkarte **Sicherheit**.
6. Klicken Sie auf **Zertifikat**.
7. Klicken Sie auf **Privates Zertifikat erstellen**.
8. Geben Sie einen **Allgemeine Name** und ein **Gültigkeitsdauer** ein.
  - Die Länge des **Allgemeine Name** muss weniger als 64 Byte betragen. Geben Sie einen Bezeichner ein, wie eine IP-Adresse, Knotennamen oder einen Domännennamen, der beim Zugriff auf dieses Gerät über die SSL/TLS-Kommunikation verwendet wird. Der Knotenname wird standardmäßig angezeigt.
  - Eine Warnung wird angezeigt, wenn Sie das IPPS- oder HTTPS-Protokoll verwenden und einen anderen Namen in der URL als den **Allgemeine Name** eingeben, der für das selbstsignierte Zertifikat verwendet wurde.
9. Wählen Sie die Einstellung aus der Dropdown-Liste **Algorithmus des öffentlichen Schlüssels** aus. Die Standardeinstellung ist **RSA(2048bit)**.
10. Wählen Sie die Einstellung aus der Dropdown-Liste **Digest-Algorithmus** aus. Die Standardeinstellung ist **SHA256**.
11. Klicken Sie auf **Senden**.
12. Klicken Sie auf **Netzwerk**.
13. Klicken Sie auf **Protokoll**.
14. Klicken Sie auf **HTTP-Servereinstellungen**.
15. Wählen Sie das Zertifikat, das Sie konfigurieren möchten, in der Dropdown-Liste **Wählen Sie das Zertifikat** aus.
16. Klicken Sie auf **Senden**.

Der folgende Bildschirm wird angezeigt.

## HTTP-Servereinstellungen

Die Einstellung für die Hochsicherheitsverbindung wurde vorgenommen.

Um Ihre neuen Einstellungen zu aktivieren, muss das Gerät neu gestartet werden.

Hinweis: Alle aktuellen Druckaufträge werden abgebrochen.

Um andere Protokolle mit Sicherheitseinstellungen nach einem Neustart zu aktivieren, aktivieren Sie das Kontrollkästchen unten.

Andere Protokolle mit Sicherheitseinstellungen aktivieren.

Möchten Sie jetzt einen Neustart ausführen?

17. Klicken Sie auf **Ja**, um Ihren Druckserver neu zu starten.

Das selbstsignierte Zertifikat wird erstellt und im Speicher Ihres Geräts abgelegt.

Zur Verwendung der SSL/TLS-Kommunikation muss das selbstsignierte Zertifikat auch auf dem Computer installiert sein.



### Zugehörige Informationen

- Erstellen und Installieren eines selbstsignierten Zertifikats

Home > Sicherheit > Netzwerksicherheitsfunktionen > Sicheres Verwalten des Netzwerkgerätes mit SSL/TLS > Zertifikate und Web Based Management > Erstellen und Installieren eines Zertifikats > Erstellen und Installieren eines selbstsignierten Zertifikats > Installieren des selbstsignierten Zertifikats für Windows®-Benutzer mit Administratorrechten

## Installieren des selbstsignierten Zertifikats für Windows®-Benutzer mit Administratorrechten

**Für folgende Modelle:** DCP-L2530DW/DCP-L2537DW/DCP-L2550DN/MFC-L2710DN/MFC-L2710DW/MFC-L2730DW/MFC-L2750DW

Die folgenden Schritte gelten für Microsoft® Internet Explorer®. Wenn Sie einen anderen Internetbrowser verwenden, lesen Sie in der Dokumentation für Ihren Internetbrowser nach, um Hilfe zur Installation der Zertifikate zu erhalten.

1. Sie haben die folgenden Möglichkeiten:

- (Windows® 7 und Windows Server® 2008)

Klicken Sie auf  (**Start**) > **Alle Programme**.



- (Windows® 8 )

Klicken Sie mit der rechten Maustaste auf das Symbol  (**Internet Explorer**) in der Taskleiste.

- (Windows® 10 und Windows Server® 2016)

Klicken Sie auf  > **Windows-Zubehör**.

- (Windows Server® 2012 und Windows Server® 2012 R2)

Klicken Sie auf  (**Internet Explorer**) und klicken Sie dann mit der rechten Maustaste auf das Symbol  (**Internet Explorer**), das in der Taskleiste angezeigt wird.

2. Klicken Sie dann mit der rechten Maustaste auf **Internet Explorer** und dann auf **Als Administrator ausführen**.



Wenn die Option **Mehr** angezeigt wird, klicken Sie auf **Mehr**.

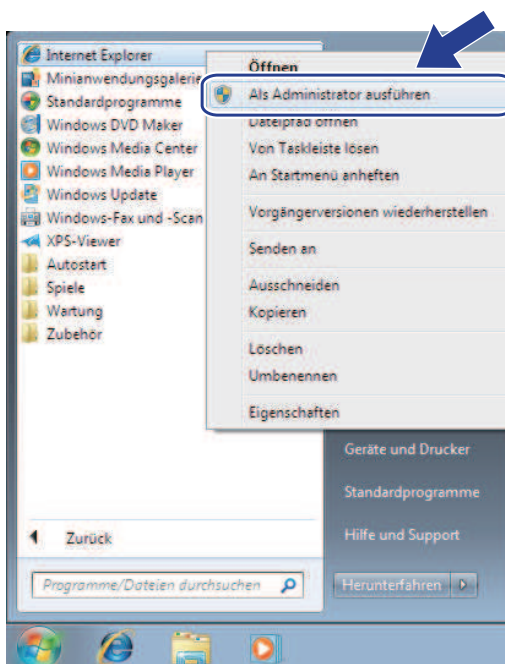

Wenn der Bildschirm **Benutzerkontensteuerung** angezeigt wird, klicken Sie auf **Ja**.

3. Geben Sie „https://IP-Adresse des Geräts“ in die Adressleiste des Browsers ein, um auf das Gerät zuzugreifen (wobei „IP-Adresse des Geräts“ die IP-Adresse oder der Knotenname des Geräts ist, die Sie für das Zertifikat zugewiesen haben).

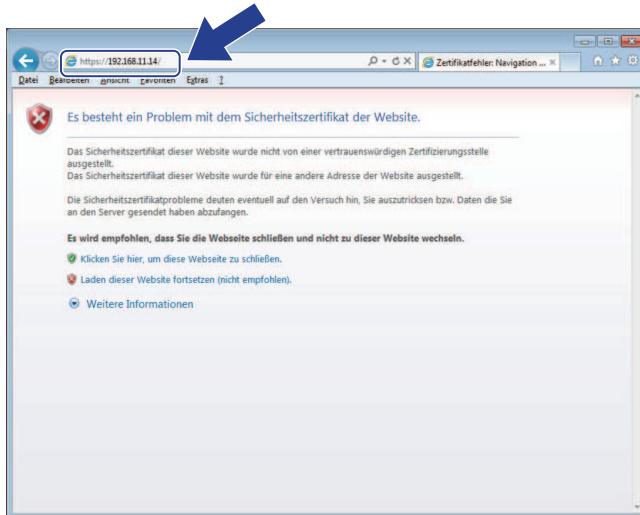

4. Klicken Sie auf **Laden dieser Website fortsetzen (nicht empfohlen)**.

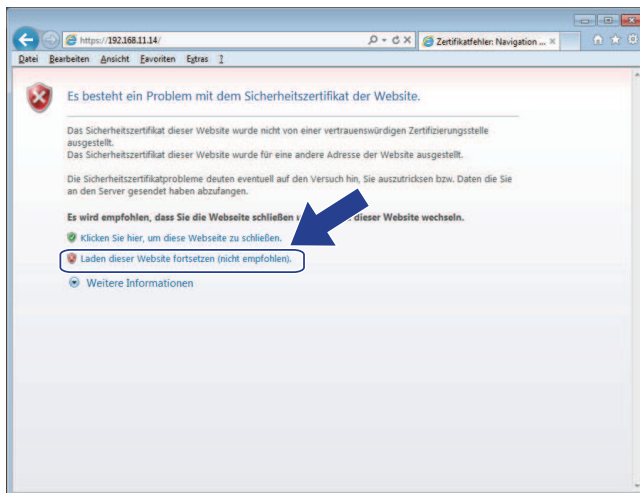

5. Klicken Sie auf **Zertifikatfehler** und dann auf **Zertifikat anzeigen**.

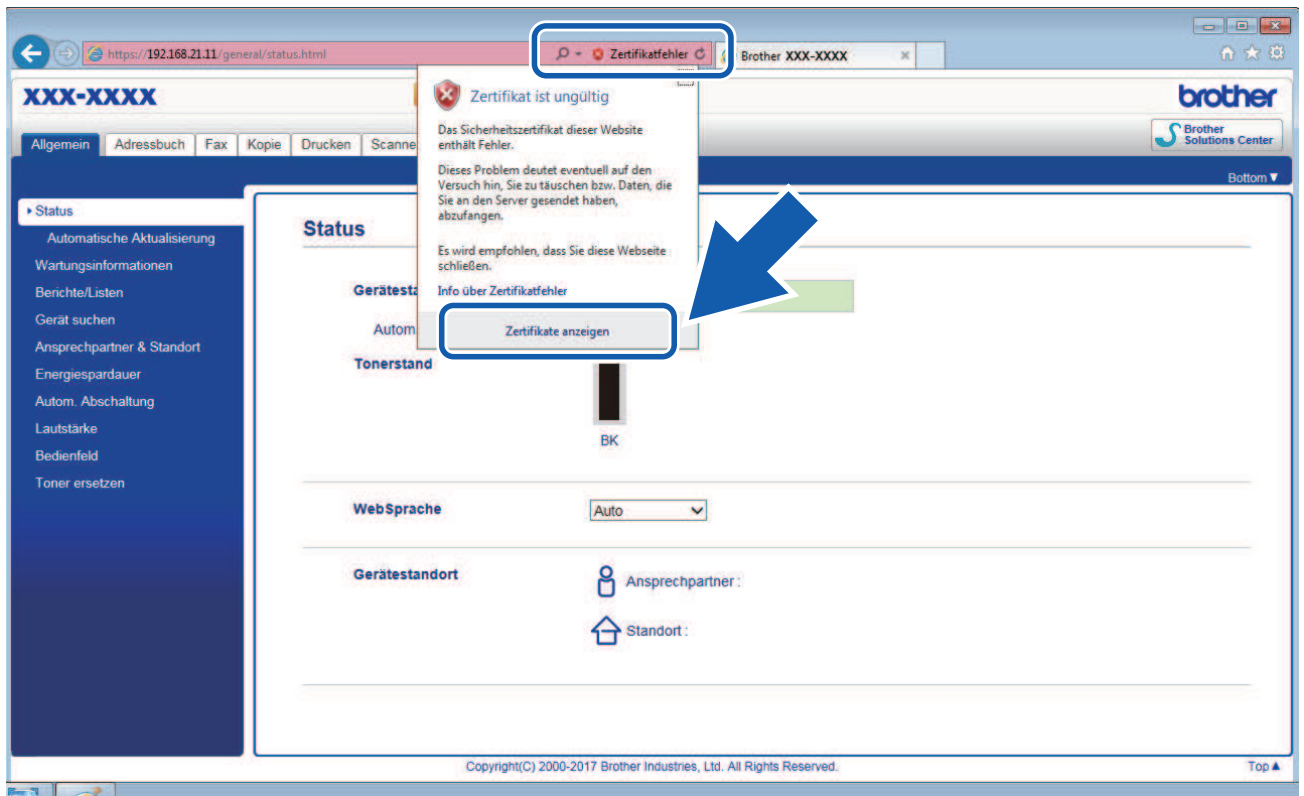

6. Klicken Sie auf **Zertifikat installieren....**

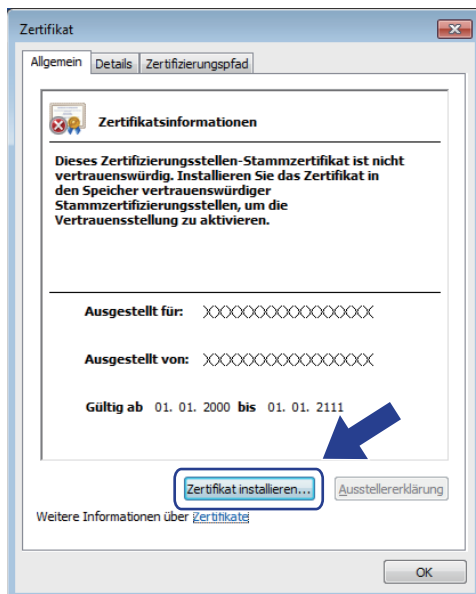

7. Wenn der **Zertifikatimport-Assistent** angezeigt wird, klicken Sie auf **Weiter**.

8. Wählen Sie **Alle Zertifikate in folgendem Speicher speichern** und klicken Sie dann auf **Durchsuchen....**

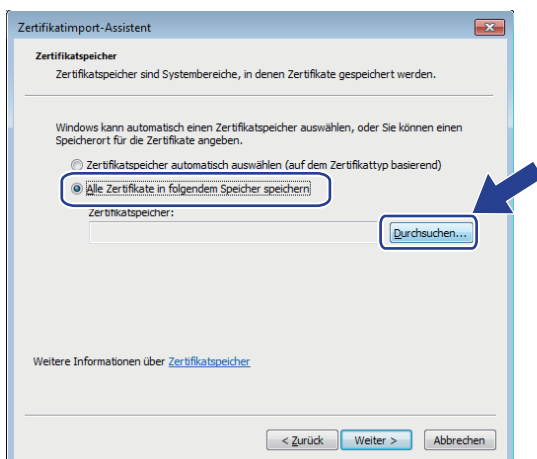

9. Wählen Sie **Vertrauenswürdige Stammzertifizierungsstellen** und klicken Sie dann auf **OK**.

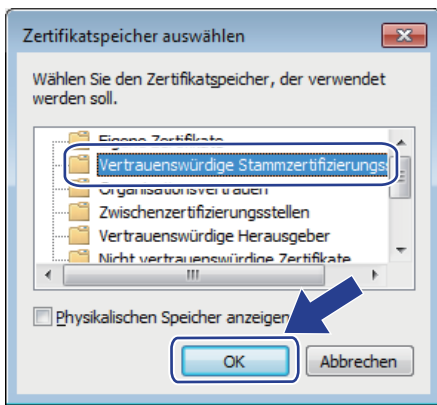

10. Klicken Sie auf **Weiter**.

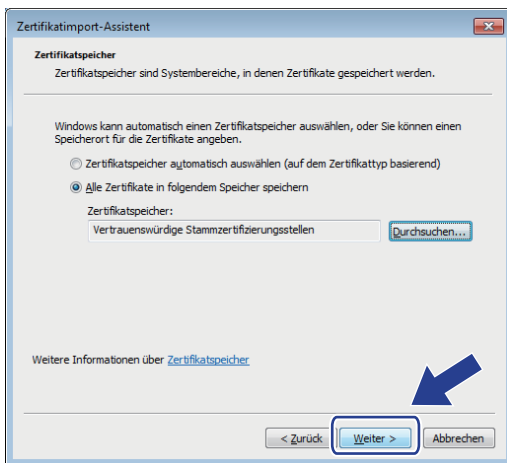

11. Klicken Sie auf **Fertig stellen**.

12. Klicken Sie auf **Ja**, wenn der Fingerabdruck richtig ist.

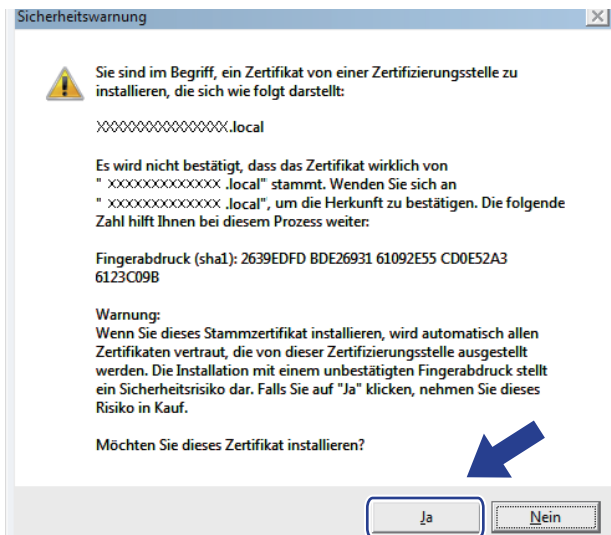

Der Fingerabdruck wird im Netzwerkkonfigurationsbericht ausgedruckt.

13. Klicken Sie auf **OK**.

Das selbstsignierte Zertifikat wurde jetzt auf Ihrem Computer installiert und die SSL/TLS-Kommunikation ist verfügbar.



### Zugehörige Informationen

- Erstellen und Installieren eines selbstsignierten Zertifikats



---

Home > Sicherheit > Netzwerksicherheitsfunktionen > Sicheres Verwalten des Netzwerkgerätes mit SSL/TLS > Zertifikate und Web Based Management > Erstellen und Installieren eines Zertifikats > Erstellen und Installieren eines selbstsignierten Zertifikats > Importieren und Exportieren des selbstsignierten Zertifikats auf Ihrem Brother-Gerät

## Importieren und Exportieren des selbstsignierten Zertifikats auf Ihrem Brother-Gerät

Sie können selbstsignierte Zertifikate auf dem Brother-Gerät speichern und sie durch Im- und Exportieren verwalten.

- [Importieren eines selbstsignierten Zertifikats](#)
- [Exportieren eines selbstsignierten Zertifikats](#)

## Importieren eines selbstsignierten Zertifikats

**Für folgende Modelle:** DCP-L2530DW/DCP-L2537DW/DCP-L2550DN/MFC-L2710DN/MFC-L2710DW/MFC-L2730DW/MFC-L2750DW

1. Starten Sie Ihren Webbrowser.
2. Geben Sie „http://IP-Adresse des Geräts“ in die Adressleiste des Browsers ein (wobei „IP-Adresse des Geräts“ die IP-Adresse des Geräts ist).

Beispiel:

http://192.168.1.2



- Wenn Sie ein DNS verwenden oder einen NetBIOS-Namen aktiviert haben, können Sie statt der IP-Adresse einen anderen Namen eingeben, wie „SharedPrinter“.

- Beispiel:

http://FreigegebenerDrucker

Wenn Sie einen NetBIOS-Namen verwenden, können Sie auch den Knotennamen verwenden.

- Beispiel:

http://brnxxxxxxxxxxxx

Den NetBIOS-Namen finden Sie im Netzwerk-Konfigurationsbericht.

- Beim Mac rufen Sie Web Based Management auf, indem Sie auf das Symbol des Geräts im Bildschirm **Status Monitor** klicken.

3. Standardmäßig ist kein Kennwort erforderlich. Geben Sie ein Kennwort ein, wenn Sie eines festgelegt haben, und klicken Sie dann auf .
4. Klicken Sie auf die Registerkarte **Netzwerk**.
5. Klicken Sie auf die Registerkarte **Sicherheit**.
6. Klicken Sie auf **Zertifikat**.
7. Klicken Sie auf **Zertifikat und Private Key importieren**.
8. Rufen Sie die Datei auf, die Sie importieren möchten.
9. Geben Sie das Kennwort ein, wenn die Datei verschlüsselt ist, und klicken Sie dann auf **Senden**.

Das selbstsignierte Zertifikat wird auf Ihr Gerät importiert.

Zur Verwendung der SSL/TLS-Kommunikation muss das selbstsignierte Zertifikat auch auf dem Computer installiert sein. Wenden Sie sich an Ihren Netzwerkadministrator.



### Zugehörige Informationen

- [Importieren und Exportieren des selbstsignierten Zertifikats auf Ihrem Brother-Gerät](#)

## Exportieren eines selbstsignierten Zertifikats

**Für folgende Modelle:** DCP-L2530DW/DCP-L2537DW/DCP-L2550DN/MFC-L2710DN/MFC-L2710DW/MFC-L2730DW/MFC-L2750DW

1. Starten Sie Ihren Webbrowser.
2. Geben Sie „http://IP-Adresse des Geräts“ in die Adressleiste des Browsers ein (wobei „IP-Adresse des Geräts“ die IP-Adresse des Geräts ist).

Beispiel:

http://192.168.1.2



- Wenn Sie ein DNS verwenden oder einen NetBIOS-Namen aktiviert haben, können Sie statt der IP-Adresse einen anderen Namen eingeben, wie „SharedPrinter“.

- Beispiel:

http://FreigegebenerDrucker

Wenn Sie einen NetBIOS-Namen verwenden, können Sie auch den Knotennamen verwenden.

- Beispiel:

http://brnxxxxxxxxxxxx

Den NetBIOS-Namen finden Sie im Netzwerk-Konfigurationsbericht.

- Beim Mac rufen Sie Web Based Management auf, indem Sie auf das Symbol des Geräts im Bildschirm **Status Monitor** klicken.

3. Standardmäßig ist kein Kennwort erforderlich. Geben Sie ein Kennwort ein, wenn Sie eines festgelegt haben, und klicken Sie dann auf .
4. Klicken Sie auf die Registerkarte **Netzwerk**.
5. Klicken Sie auf die Registerkarte **Sicherheit**.
6. Klicken Sie auf **Zertifikat**.
7. Klicken Sie auf **Exportieren**, das für **Zertifikatliste** angezeigt wird.
8. Wenn Sie die Datei verschlüsseln möchten, geben Sie ein Kennwort im Feld **Kennwort eingeben** ein. Wenn das Feld **Kennwort eingeben** leer ist, wird Ihre Ausgabedatei nicht verschlüsselt.
9. Geben Sie im Feld **Kennwort wiederholen** das Kennwort erneut ein und klicken Sie dann auf **Senden**.
10. Klicken Sie auf **Speichern**.
11. Legen Sie den Speicherort fest, unter dem die Datei gespeichert werden soll.

Das selbstsignierte Zertifikat wurde erfolgreich auf Ihren Computer exportiert.

Sie können auch das selbstsignierte Zertifikat auf Ihren Computer importieren.



### Zugehörige Informationen

- [Importieren und Exportieren des selbstsignierten Zertifikats auf Ihrem Brother-Gerät](#)

## Erstellen und Installieren eines Zertifikats einer Zertifizierungsstelle (CA)

Wenn Sie bereits ein Zertifikat von einer externen vertrauenswürdigen Zertifizierungsstelle haben, können Sie das Zertifikat und den privaten Schlüssel auf dem Gerät speichern und sie durch Im- und Exportieren verwalten. Wenn Sie kein Zertifikat von einer externen vertrauenswürdigen Zertifizierungsstelle haben, erstellen Sie eine Zertifikatregistrierungsanforderung (Certificate Signing Request, CSR), senden Sie sie zur Authentifizierung an eine Zertifizierungsstelle und installieren Sie das Zertifikat, das Sie erhalten, auf Ihrem Gerät.

- [Erstellen einer Zertifikatregistrierungsanforderung \(Certificate Signing Request, CSR\)](#)
- [Installieren eines Zertifikats auf dem Brother-Gerät](#)
- [Im- und Exportieren des Zertifikats und des privaten Schlüssels](#)

## Erstellen einer Zertifikatregistrierungsanforderung (Certificate Signing Request, CSR)

**Für folgende Modelle:** DCP-L2530DW/DCP-L2537DW/DCP-L2550DN/MFC-L2710DN/MFC-L2710DW/MFC-L2730DW/MFC-L2750DW

Eine Zertifikatregistrierungsanforderung (Certificate Signing Request, CSR) ist eine Anforderung, die an eine Zertifizierungsstelle (CA) gesendet wird, um die Informationen zu authentifizieren, die im Zertifikat enthalten sind.

Wir empfehlen, ein Stammzertifikat der Zertifizierungsstelle auf Ihrem Computer zu installieren, bevor Sie die CSR erstellen.

1. Starten Sie Ihren Webbrowser.
2. Geben Sie „http://IP-Adresse des Geräts“ in die Adressleiste des Browsers ein (wobei „IP-Adresse des Geräts“ die IP-Adresse des Geräts ist).

Beispiel:

http://192.168.1.2



- Wenn Sie ein DNS verwenden oder einen NetBIOS-Namen aktiviert haben, können Sie statt der IP-Adresse einen anderen Namen eingeben, wie „SharedPrinter“.

- Beispiel:

http://FreigegebenerDrucker

Wenn Sie einen NetBIOS-Namen verwenden, können Sie auch den Knotennamen verwenden.

- Beispiel:

http://brnxxxxxxxxxxxx

Den NetBIOS-Namen finden Sie im Netzwerk-Konfigurationsbericht.

- Beim Mac rufen Sie Web Based Management auf, indem Sie auf das Symbol des Geräts im Bildschirm **Status Monitor** klicken.

3. Standardmäßig ist kein Kennwort erforderlich. Geben Sie ein Kennwort ein, wenn Sie eines festgelegt haben, und klicken Sie dann auf .
4. Klicken Sie auf die Registerkarte **Netzwerk**.
5. Klicken Sie auf die Registerkarte **Sicherheit**.
6. Klicken Sie auf **Zertifikat**.
7. Klicken Sie auf **Zertifikatsignieranforderung (CSR) erstellen**.
8. Geben Sie einen **Allgemeine Name** (erforderlich) ein und ergänzen Sie weitere Informationen zu Ihrem **Organisation** (optional).



- Ihre Unternehmensinformationen sind erforderlich, sodass die Zertifizierungsstelle Ihre Identität bestätigen und sie gegenüber anderen bezeugen kann.
- Die Länge des **Allgemeine Name** muss bei weniger als 64 Byte liegen. Geben Sie einen Bezeichner ein, wie eine IP-Adresse, Knotennamen oder einen Domännennamen, der beim Zugriff auf diesen Drucker über die SSL/TLS-Kommunikation verwendet wird. Der Knotenname wird standardmäßig angezeigt. Der **Allgemeine Name** ist erforderlich.
- Eine Warnung wird angezeigt, wenn Sie in der URL einen anderen Namen als den Allgemeinen Namen eingeben, der für das Zertifikat verwendet wurde.
- Die Länge von **Organisation, Organisationseinheit, Ort** und **Bundesland** muss unter 64 Byte liegen.
- Das **Land** sollte ein ISO 3166-Ländercode mit zwei Buchstaben sein.
- Wenn Sie eine X.509v3-Zertifikaterweiterung konfigurieren, aktivieren Sie das Kontrollkästchen **Erweiterte Partition konfigurieren** und wählen Sie dann **Auto (IPv4 registrieren)** oder **Manuell**.

9. Wählen Sie die Einstellung aus der Dropdown-Liste **Algorithmus des öffentlichen Schlüssels** aus. Die Standardeinstellung ist **RSA(2048bit)**.
10. Wählen Sie die Einstellung aus der Dropdown-Liste **Digest-Algorithmus** aus. Die Standardeinstellung ist **SHA256**.
11. Klicken Sie auf **Senden**.  
Die CSR wird auf dem Bildschirm angezeigt. Speichern Sie die CSR als Datei oder kopieren Sie sie und fügen Sie sie in ein Online-CSR-Formular ein, das von einer Zertifizierungsstelle angeboten wird.
12. Klicken Sie auf **Speichern**.



- Befolgen Sie die Richtlinie Ihrer Zertifizierungsstelle hinsichtlich des Verfahrens, wie eine CSR an die Zertifizierungsstelle gesendet wird.
- Wenn Sie die Stammzertifizierungsstelle des Unternehmens von Windows Server® 2008/2012/2012 R2/2016 verwenden, empfehlen wir die Verwendung des Webservers für die Zertifikatsvorlage, um das Client-Zertifikat sicher zu erstellen. Ausführlichere Informationen finden Sie im Brother Solutions Center in der Rubrik **FAQ & Fehlerbehebung** Ihres Modells unter [support.brother.com](http://support.brother.com). Suchen Sie nach „SSL“.



## Zugehörige Informationen

- [Erstellen und Installieren eines Zertifikats einer Zertifizierungsstelle \(CA\)](#)

## Installieren eines Zertifikats auf dem Brother-Gerät

**Für folgende Modelle:** DCP-L2530DW/DCP-L2537DW/DCP-L2550DN/MFC-L2710DN/MFC-L2710DW/MFC-L2730DW/MFC-L2750DW

Wenn Sie ein Zertifikat von der Zertifizierungsstelle erhalten, befolgen Sie die Schritte unten, um es auf dem Druckserver zu installieren:

Nur ein mit der CSR dieses Geräts ausgestelltes Zertifikat kann auf dem Gerät installiert werden. Wenn Sie eine andere CSR erstellen möchten, stellen Sie sicher, dass das Zertifikat installiert wurde, bevor Sie eine weitere CSR erstellen. Erstellen Sie erst nach der Installation des Zertifikats auf dem Gerät eine andere CSR. Andernfalls ist die CSR, die Sie vor der Installation erstellt haben, ungültig.

1. Starten Sie Ihren Webbrowser.
2. Geben Sie „http://IP-Adresse des Geräts“ in die Adressleiste des Browsers ein (wobei „IP-Adresse des Geräts“ die IP-Adresse des Geräts ist).

Beispiel:

http://192.168.1.2



- Wenn Sie ein DNS verwenden oder einen NetBIOS-Namen aktiviert haben, können Sie statt der IP-Adresse einen anderen Namen eingeben, wie „SharedPrinter“.

- Beispiel:

http://FreigegebenerDrucker

Wenn Sie einen NetBIOS-Namen verwenden, können Sie auch den Knotennamen verwenden.

- Beispiel:

http://brnxxxxxxxxxxxx

Den NetBIOS-Namen finden Sie im Netzwerk-Konfigurationsbericht.

- Beim Mac rufen Sie Web Based Management auf, indem Sie auf das Symbol des Geräts im Bildschirm **Status Monitor** klicken.

3. Standardmäßig ist kein Kennwort erforderlich. Geben Sie ein Kennwort ein, wenn Sie eines festgelegt haben, und klicken Sie dann auf .
4. Klicken Sie auf die Registerkarte **Netzwerk**.
5. Klicken Sie auf die Registerkarte **Sicherheit**.
6. Klicken Sie auf **Zertifikat**.
7. Klicken Sie auf **Zertifikat installieren**.
8. Wechseln Sie zu der Datei, die das von der Zertifizierungsstelle ausgestellte Zertifikat enthält, und klicken Sie dann auf **Senden**.

Das Zertifikat wurde erfolgreich erstellt und erfolgreich im Speicher Ihres Geräts abgelegt.

Zur Verwendung der SSL/TLS-Kommunikation muss das Stammzertifikat der Zertifizierungsstelle auf dem Computer installiert sein. Wenden Sie sich an Ihren Netzwerkadministrator.



### Zugehörige Informationen

- [Erstellen und Installieren eines Zertifikats einer Zertifizierungsstelle \(CA\)](#)

---

Home > Sicherheit > Netzwerksicherheitsfunktionen > Sicheres Verwalten des Netzwerkgerätes mit SSL/TLS > Zertifikate und Web Based Management > Erstellen und Installieren eines Zertifikats > Erstellen und Installieren eines Zertifikats einer Zertifizierungsstelle (CA) > Im- und Exportieren des Zertifikats und des privaten Schlüssels

## **Im- und Exportieren des Zertifikats und des privaten Schlüssels**

Speichern Sie das Zertifikat und den privaten Schlüssel auf dem Gerät und verwalten Sie sie durch Im- und Exportieren.

- [Importieren des Zertifikats und des privaten Schlüssels](#)
- [Exportieren des Zertifikats und des privaten Schlüssels](#)



## Importieren des Zertifikats und des privaten Schlüssels

**Für folgende Modelle:** DCP-L2530DW/DCP-L2537DW/DCP-L2550DN/MFC-L2710DN/MFC-L2710DW/MFC-L2730DW/MFC-L2750DW

1. Starten Sie Ihren Webbrowser.
2. Geben Sie „http://IP-Adresse des Geräts“ in die Adressleiste des Browsers ein (wobei „IP-Adresse des Geräts“ die IP-Adresse des Geräts ist).

Beispiel:

http://192.168.1.2



- Wenn Sie ein DNS verwenden oder einen NetBIOS-Namen aktiviert haben, können Sie statt der IP-Adresse einen anderen Namen eingeben, wie „SharedPrinter“.

- Beispiel:

http://FreigegebenerDrucker

Wenn Sie einen NetBIOS-Namen verwenden, können Sie auch den Knotennamen verwenden.

- Beispiel:

http://brnxxxxxxxxxxxx

Den NetBIOS-Namen finden Sie im Netzwerk-Konfigurationsbericht.

- Beim Mac rufen Sie Web Based Management auf, indem Sie auf das Symbol des Geräts im Bildschirm **Status Monitor** klicken.

3. Standardmäßig ist kein Kennwort erforderlich. Geben Sie ein Kennwort ein, wenn Sie eines festgelegt haben, und klicken Sie dann auf .
4. Klicken Sie auf die Registerkarte **Netzwerk**.
5. Klicken Sie auf die Registerkarte **Sicherheit**.
6. Klicken Sie auf **Zertifikat**.
7. Klicken Sie auf **Zertifikat und Private Key importieren**.
8. Rufen Sie die Datei auf, die Sie importieren möchten.
9. Geben Sie das Kennwort ein, wenn die Datei verschlüsselt ist, und klicken Sie dann auf **Senden**.

Das Zertifikat und der private Schlüssel werden auf das Gerät importiert.

Zur Verwendung der SSL/TLS-Kommunikation muss auch das Stammzertifikat der Zertifizierungsstelle auf dem Computer installiert sein. Wenden Sie sich an Ihren Netzwerkadministrator.



### Zugehörige Informationen

- [Im- und Exportieren des Zertifikats und des privaten Schlüssels](#)

## Exportieren des Zertifikats und des privaten Schlüssels

Für folgende Modelle: DCP-L2530DW/DCP-L2537DW/DCP-L2550DN/MFC-L2710DN/MFC-L2710DW/MFC-L2730DW/MFC-L2750DW

1. Starten Sie Ihren Webbrowser.
2. Geben Sie „http://IP-Adresse des Geräts“ in die Adressleiste des Browsers ein (wobei „IP-Adresse des Geräts“ die IP-Adresse des Geräts ist).

Beispiel:

http://192.168.1.2



- Wenn Sie ein DNS verwenden oder einen NetBIOS-Namen aktiviert haben, können Sie statt der IP-Adresse einen anderen Namen eingeben, wie „SharedPrinter“.

- Beispiel:

http://FreigegebenerDrucker

Wenn Sie einen NetBIOS-Namen verwenden, können Sie auch den Knotennamen verwenden.

- Beispiel:

http://brnxxxxxxxxxxxx

Den NetBIOS-Namen finden Sie im Netzwerk-Konfigurationsbericht.

- Beim Mac rufen Sie Web Based Management auf, indem Sie auf das Symbol des Geräts im Bildschirm **Status Monitor** klicken.

3. Standardmäßig ist kein Kennwort erforderlich. Geben Sie ein Kennwort ein, wenn Sie eines festgelegt haben, und klicken Sie dann auf .
4. Klicken Sie auf die Registerkarte **Netzwerk**.
5. Klicken Sie auf die Registerkarte **Sicherheit**.
6. Klicken Sie auf **Zertifikat**.
7. Klicken Sie auf **Exportieren**, das für **Zertifikatliste** angezeigt wird.
8. Geben Sie das Kennwort ein, wenn Sie die Datei verschlüsseln möchten.  
Wenn ein leeres Kennwort verwendet wird, wird die Ausgabe nicht verschlüsselt.
9. Geben Sie das Kennwort zur Bestätigung erneut ein und drücken Sie dann **Senden**.
10. Klicken Sie auf **Speichern**.
11. Legen Sie den Speicherort fest, unter dem die Datei gespeichert werden soll.

Das Zertifikat und der private Schlüssel werden auf Ihren Computer exportiert.

Sie können auch das Zertifikat auf Ihren Computer importieren.



### Zugehörige Informationen

- [Im- und Exportieren des Zertifikats und des privaten Schlüssels](#)

## Importieren und Exportieren eines CA-Zertifikats

Sie können CA-Zertifikate im Brother-Gerät importieren, exportieren und speichern.

- [Importieren eines CA-Zertifikats](#)
- [Exportieren eines CA-Zertifikats](#)

## Importieren eines CA-Zertifikats

**Für folgende Modelle:** DCP-L2530DW/DCP-L2537DW/DCP-L2550DN/MFC-L2710DN/MFC-L2710DW/MFC-L2730DW/MFC-L2750DW

1. Starten Sie Ihren Webbrowser.
2. Geben Sie „http://IP-Adresse des Geräts“ in die Adressleiste des Browsers ein (wobei „IP-Adresse des Geräts“ die IP-Adresse des Geräts ist).

Beispiel:

http://192.168.1.2



- Wenn Sie ein DNS verwenden oder einen NetBIOS-Namen aktiviert haben, können Sie statt der IP-Adresse einen anderen Namen eingeben, wie „SharedPrinter“.

- Beispiel:

http://FreigegebenerDrucker

Wenn Sie einen NetBIOS-Namen verwenden, können Sie auch den Knotennamen verwenden.

- Beispiel:

http://brnxxxxxxxxxxxx

Den NetBIOS-Namen finden Sie im Netzwerk-Konfigurationsbericht.

- Beim Mac rufen Sie Web Based Management auf, indem Sie auf das Symbol des Geräts im Bildschirm **Status Monitor** klicken.

3. Standardmäßig ist kein Kennwort erforderlich. Geben Sie ein Kennwort ein, wenn Sie eines festgelegt haben, und klicken Sie dann auf .
4. Klicken Sie auf die Registerkarte **Netzwerk**.
5. Klicken Sie auf die Registerkarte **Sicherheit**.
6. Klicken Sie auf **CA-Zertifikat**.
7. Klicken Sie auf **CA-Zertifikat importieren**.
8. Rufen Sie die Datei auf, die Sie importieren möchten.
9. Klicken Sie auf **Senden**.



### Zugehörige Informationen

- [Importieren und Exportieren eines CA-Zertifikats](#)

## Exportieren eines CA-Zertifikats

**Für folgende Modelle:** DCP-L2530DW/DCP-L2537DW/DCP-L2550DN/MFC-L2710DN/MFC-L2710DW/MFC-L2730DW/MFC-L2750DW

1. Starten Sie Ihren Webbrowser.
2. Geben Sie „http://IP-Adresse des Geräts“ in die Adressleiste des Browsers ein (wobei „IP-Adresse des Geräts“ die IP-Adresse des Geräts ist).

Beispiel:

http://192.168.1.2



- Wenn Sie ein DNS verwenden oder einen NetBIOS-Namen aktiviert haben, können Sie statt der IP-Adresse einen anderen Namen eingeben, wie „SharedPrinter“.

- Beispiel:

http://FreigegebenerDrucker

Wenn Sie einen NetBIOS-Namen verwenden, können Sie auch den Knotennamen verwenden.

- Beispiel:

http://brnxxxxxxxxxxxx

Den NetBIOS-Namen finden Sie im Netzwerk-Konfigurationsbericht.

- Beim Mac rufen Sie Web Based Management auf, indem Sie auf das Symbol des Geräts im Bildschirm **Status Monitor** klicken.

3. Standardmäßig ist kein Kennwort erforderlich. Geben Sie ein Kennwort ein, wenn Sie eines festgelegt haben, und klicken Sie dann auf .
4. Klicken Sie auf die Registerkarte **Netzwerk**.
5. Klicken Sie auf die Registerkarte **Sicherheit**.
6. Klicken Sie auf **CA-Zertifikat**.
7. Wählen Sie das Zertifikat, das Sie exportieren möchten, und klicken Sie auf **Exportieren**.
8. Klicken Sie auf **Senden**.
9. Klicken Sie auf **Speichern**.
10. Legen Sie fest, wo Sie auf dem Computer das exportierte Zertifikat speichern möchten, und speichern Sie es.



### Zugehörige Informationen

- [Importieren und Exportieren eines CA-Zertifikats](#)

## Verwalten mehrerer Zertifikate

**Für folgende Modelle:** DCP-L2530DW/DCP-L2537DW/DCP-L2550DN/MFC-L2710DN/MFC-L2710DW/MFC-L2730DW/MFC-L2750DW

Mit dieser Funktion für mehrere Zertifikate können Sie alle auf dem Gerät installierten Zertifikate über Web Based Management verwalten. Navigieren Sie in Web Based Management zum Bildschirm **Zertifikat** oder **CA-Zertifikat**, um den Inhalt der Zertifikate anzuzeigen und die Zertifikate zu löschen oder zu exportieren.

	Maximale Anzahl von auf einem Brother-Gerät gespeicherten Zertifikaten
Selbstsigniertes Zertifikat oder durch eine Zertifizierungsstelle ausgestelltes Zertifikat	5
CA-Zertifikat	5

Sie können bis zu 5 Zertifikate einer Zertifizierungsstelle (Certificate Authority, CA) mit SMTP über SSL (nur bei bestimmten Modellen verfügbar) speichern.

Es wird empfohlen, ein Zertifikat weniger als möglich zu speichern und den letzten Speicherplatz für den Fall zu reservieren, dass ein Zertifikat abläuft. Wenn ein Zertifikat abläuft, importieren Sie ein neues Zertifikat in den reservierten Speicherplatz und löschen Sie das abgelaufene Zertifikat. Damit vermeiden Sie Konfigurationsfehler.



- Wenn Sie für die SMTP-Kommunikation SSL verwenden, muss das Zertifikat nicht ausgewählt werden. Das erforderliche Zertifikat wird automatisch ausgewählt.



### Zugehörige Informationen

- [Zertifikate und Web Based Management](#)

## Sicheres Verwalten des Netzwerkgeräts mit Web Based Management

**Für folgende Modelle:** DCP-L2530DW/DCP-L2537DW/DCP-L2550DN/MFC-L2710DN/MFC-L2710DW/MFC-L2730DW/MFC-L2750DW

Um Ihr Netzwerkgerät sicher zu verwalten, müssen Sie die Verwaltungs-Dienstprogramme mit Sicherheitsprotokollen verwenden.

Wir empfehlen die Verwendung des HTTPS-Protokolls für die sichere Verwaltung. Zur Verwendung dieses Protokolls muss HTTPS auf Ihrem Gerät aktiviert sein.



- Das HTTPS-Protokoll ist standardmäßig aktiviert.
- Sie können die HTTPS-Protokolleinstellungen über den Bildschirm Web Based Management ändern.

1. Starten Sie Ihren Webbrowser.
2. Geben Sie „https://Allgemeiner Name“ in die Adressleiste Ihres Browsers ein. (Wobei „Allgemeiner Name“ der allgemeine Name ist, den Sie dem Zertifikat zugewiesen haben; dies kann die IP-Adresse, der Knotenname oder der Domänenname sein.)
3. Standardmäßig ist kein Kennwort erforderlich. Geben Sie ein Kennwort ein, wenn Sie eines festgelegt haben, und klicken Sie dann auf .
4. Sie können nun über HTTPS auf das Gerät zugreifen.



- Wenn Sie das SNMPv3-Protokoll verwenden, befolgen Sie die Schritte unten.
- Sie können die SNMP-Einstellungen auch mit BRAdmin Professional ändern.

5. Klicken Sie auf die Registerkarte **Netzwerk**.
6. Klicken Sie auf **Protokoll**.
7. Stellen Sie sicher, dass die Einstellung **SNMP** aktiviert ist, und klicken Sie dann auf **Erweitere Einstellungen**.
8. Konfigurieren Sie die SNMP-Einstellungen.

## SNMP



Status

Aktiviert

### Betriebsart des SNMP-Modus

- SNMP v1/v2c Lese-/Schreibzugriff
- SNMPv3 Lese-/Schreibzugriff und v1/v2c nur Lesezugriff
- SNMPv3 Lese-/Schreibzugriff

Abbrechen

Senden

Es gibt drei Optionen für **Betriebsart des SNMP-Modus**.

- **SNMP v1/v2c Lese-/Schreibzugriff**

In diesem Modus verwendet der Druckserver Version 1 und Version 2c des SNMP-Protokolls. Sie können alle Brother-Anwendungen in diesem Modus verwenden. Er ist aber nicht sicher, da der Benutzer nicht authentifiziert wird und die Daten nicht verschlüsselt sind.

- **SNMPv3 Lese-/Schreibzugriff und v1/v2c nur Lesezugriff**

In diesem Modus verwendet der Druckserver den Lese-Schreiben-Zugriff der Version 3 und den schreibgeschützten Zugriff von Version 1 und Version 2c des SNMP-Protokolls.



Wenn Sie den Modus **SNMPv3 Lese-/Schreibzugriff und v1/v2c nur Lesezugriff** verwenden, funktionieren einige Brother-Anwendungen (wie BRAdmin Light), die auf den Druckserver zugreifen, nicht korrekt, da sie den schreibgeschützten Zugriff von Version 1 und Version 2c autorisieren. Wenn Sie alle Anwendungen verwenden möchten, empfehlen wir die Verwendung des Modus **SNMP v1/v2c Lese-/Schreibzugriff**.

- **SNMPv3 Lese-/Schreibzugriff**

In diesem Modus verwendet der Druckserver Version 3 des SNMP-Protokolls. Wenn Sie den Druckserver sicher verwalten möchten, verwenden Sie diesen Modus.



Wenn Sie den Modus **SNMPv3 Lese-/Schreibzugriff** verwenden, beachten Sie Folgendes:

- Sie können nur BRAdmin Professional oder Web Based Management verwenden, um den Druckserver zu verwalten.
- Mit Ausnahme von BRAdmin Professional sind alle Anwendungen, die SNMPv1/v2c verwenden, eingeschränkt. Um die Verwendung von SNMPv1/v2c-Anwendungen zuzulassen, verwenden Sie den Modus **SNMPv3 Lese-/Schreibzugriff und v1/v2c nur Lesezugriff** oder **SNMP v1/v2c Lese-/Schreibzugriff**.

9. Klicken Sie auf **Senden**.





## Zugehörige Informationen

- Sicheres Verwalten des Netzwerkgerätes mit SSL/TLS

## Sicheres Verwalten des Netzwerkgeräts über BRAdmin Professional (Windows®)

**Für folgende Modelle:** DCP-L2530DW/DCP-L2537DW/DCP-L2550DN/MFC-L2710DN/MFC-L2710DW/MFC-L2730DW/MFC-L2750DW

Zur Verwendung des Dienstprogramms BRAdmin Professional müssen Sie folgende Punkte beachten:

- Verwenden Sie die aktuelle Version von BRAdmin Professional. Besuchen Sie die Seite **Downloads** Ihres Modells im Brother Solutions Center unter [support.brother.com](http://support.brother.com).
- Verwenden Sie Web Based Management mit dem HTTPS-Protokoll, wenn Sie BRAdmin Professional und Web Based Management zusammen verwenden.
- Verwenden Sie in jeder Gruppe ein anderes Kennwort, wenn Sie eine gemischte Gruppe älterer und neuerer Druckerserver mit BRAdmin Professional verwenden. Damit wird die Sicherheit auf den neueren Druckerservern sichergestellt.



- „Ältere Versionen von BRAdmin“ bezieht sich auf ältere Versionen als Version 2.80 von BRAdmin Professional und ältere Versionen als 1.10 von BRAdmin Light für Mac.
- „Ältere Druckserver“ bezieht sich auf die Modellreihe NC-2000, NC-2100p, NC-3100h, NC-3100s, NC-4100h, NC-5100h, NC-5200h, NC-6100h, NC-6200h, NC-6300h, NC-6400h, NC-8000, NC-100h, NC-110h, NC-120w, NC-130h, NC-140w, NC-8100h, NC-9100h, NC-7100w, NC-7200w und NC-2200w.



### Zugehörige Informationen

- [Sicheres Verwalten des Netzwerkgerätes mit SSL/TLS](#)

## Sicheres Drucken von Dokumenten mit SSL/TLS

**Für folgende Modelle:** DCP-L2530DW/DCP-L2537DW/DCP-L2550DN/MFC-L2710DN/MFC-L2710DW/MFC-L2730DW/MFC-L2750DW

Um Dokumente sicher mit dem IPP-Protokoll zu drucken, verwenden Sie das IPPS-Protokoll.

1. Starten Sie Ihren Webbrowser.
2. Geben Sie „http://IP-Adresse des Geräts“ in die Adressleiste des Browsers ein (wobei „IP-Adresse des Geräts“ die IP-Adresse des Geräts ist).

Beispiel:

http://192.168.1.2



- Wenn Sie ein DNS verwenden oder einen NetBIOS-Namen aktiviert haben, können Sie statt der IP-Adresse einen anderen Namen eingeben, wie „SharedPrinter“.

- Beispiel:

http://FreigegebenerDrucker

Wenn Sie einen NetBIOS-Namen verwenden, können Sie auch den Knotennamen verwenden.

- Beispiel:

http://brnxxxxxxxxxxxx

Den NetBIOS-Namen finden Sie im Netzwerk-Konfigurationsbericht.

- Beim Mac rufen Sie Web Based Management auf, indem Sie auf das Symbol des Geräts im Bildschirm **Status Monitor** klicken.

3. Standardmäßig ist kein Kennwort erforderlich. Geben Sie ein Kennwort ein, wenn Sie eines festgelegt haben, und klicken Sie dann auf .
4. Klicken Sie auf die Registerkarte **Netzwerk**.
5. Starker **Protokoll**. Stellen Sie sicher, dass das Kontrollkästchen **IPP** aktiviert ist.



Wenn das Kontrollkästchen **IPP** nicht aktiviert ist, aktivieren Sie das Kontrollkästchen **IPP** und klicken Sie dann auf **Senden**.

Starten Sie das Gerät neu, um die Konfiguration zu übernehmen.

Kehren Sie nach dem Neustart des Geräts auf die Webseite des Geräts zurück, klicken Sie auf die Registerkarte **Netzwerk** und dann auf **Protokoll**.

6. Klicken Sie auf **HTTP-Servereinstellungen**.
7. Aktivieren Sie das Kontrollkästchen **HTTPS(Port 443)** unter **IPP** und klicken Sie dann auf **Senden**.
8. Starten Sie das Gerät neu, um die Konfiguration zu übernehmen.

Die Kommunikation mit IPPS kann keinen unautorisierten Zugriff auf den Druckserver verhindern.



### Zugehörige Informationen

- [Sicheres Verwalten des Netzwerkgerätes mit SSL/TLS](#)

## Sicheres Senden einer E-Mail

- Konfigurieren des E-Mail-Versands mit Web Based Management
- Senden einer E-Mail mit Benutzerauthentifizierung
- Sicheres Senden einer E-Mail mit SSL/TLS

## Konfigurieren des E-Mail-Versands mit Web Based Management

**Für folgende Modelle:** DCP-L2530DW/DCP-L2537DW/DCP-L2550DN/MFC-L2710DN/MFC-L2710DW/MFC-L2730DW/MFC-L2750DW

Sie sollten Web Based Management zum Konfigurieren des sicheren Sendens von E-Mails über eine Benutzerauthentifizierung verwenden oder E-Mails mit SSL/TLS senden.

1. Starten Sie Ihren Webbrowser.
2. Geben Sie „http://IP-Adresse des Geräts“ in die Adressleiste des Browsers ein (wobei „IP-Adresse des Geräts“ die IP-Adresse des Geräts ist).  
Zum Beispiel:  
http://192.168.1.2
3. Standardmäßig ist kein Kennwort erforderlich. Geben Sie ein Kennwort ein, wenn Sie eines festgelegt haben, und klicken Sie dann auf .
4. Klicken Sie auf die Registerkarte **Netzwerk**.
5. Klicken Sie in der linken Navigationsleiste auf das Menü **Protokoll**.
6. Klicken Sie im Feld **SMTP** auf **Erweiterte Einstellung** und vergewissern Sie sich, dass der Status von **SMTP** auf **Aktiviert** gesetzt ist.
7. Konfigurieren Sie die **SMTP**-Einstellungen.
  - Überprüfen Sie, ob die E-Mail-Einstellungen nach der Konfiguration richtig sind, indem Sie eine Test-E-Mail versenden.
  - Wenn Sie die SMTP-Servereinstellungen nicht kennen, wenden Sie sich an Ihren Netzwerkadministrator oder Internetanbieter.
8. Klicken Sie zum Abschluss auf **Senden**.  
Das Dialogfeld **Konfiguration des E-Mail-Versands testen** wird angezeigt.
9. Folgen Sie den Anweisungen im Dialogfeld, um die aktuellen Einstellungen zu testen.



### Zugehörige Informationen

- [Sicheres Senden einer E-Mail](#)

## Senden einer E-Mail mit Benutzerauthentifizierung

Ihr Brother-Gerät unterstützt die Methode SMTP-AUTH zum Senden von E-Mails über einen E-Mail-Server, der eine Benutzerauthentifizierung erfordert. Diese Methode verhindert den unautorisierten Zugriff auf den E-Mail-Server.

Sie können SMTP-AUTH für die E-Mail-Benachrichtigung und E-Mail-Berichte (verfügbar bei bestimmten Modellen) nutzen.



Web Based Management sollte zum Konfigurieren der SMTP-Authentifizierung verwendet werden.

### Einstellungen des E-Mail-Servers

Sie müssen die SMTP-Authentifizierungsmethode des Geräts so konfigurieren, dass sie der vom E-Mail-Server verwendeten Methode entspricht. Ausführliche Informationen zu Ihren E-Mail-Servereinstellungen erhalten Sie von Ihrem Netzwerkadministrator oder Internetdienstanbieter (ISP).



So aktivieren Sie die SMTP-Serverauthentifizierung: Wählen Sie in Web Based Management im Bildschirm **SMTP** unter **Serverauthentifizierungsmethode** die Option **SMTP-AUTH**.



### Zugehörige Informationen

- [Sicheres Senden einer E-Mail](#)

## Sicheres Senden einer E-Mail mit SSL/TLS

Für folgende Modelle: DCP-L2530DW/DCP-L2537DW/DCP-L2550DN/MFC-L2710DN/MFC-L2710DW/MFC-L2730DW/MFC-L2750DW

Ihr Brother-Gerät unterstützt SSL/TLS zum Senden von E-Mails über einen E-Mail-Server, der eine sichere SSL/TLS-Kommunikation erfordert. Um E-Mails über einen E-Mail-Server, der die SSL/TLS-Kommunikation verwendet, zu senden, muss SMTP über SSL/TLS konfiguriert sein.



Web Based Management sollte zum Konfigurieren von SSL/TLS verwendet werden.

### Server-Zertifikat verifizieren

Unter **SSL/TLS**, wenn Sie **SSL** oder **TLS** auswählen, wird das Kontrollkästchen **Server-Zertifikat verifizieren** automatisch aktiviert.

### SMTP

Status Aktiviert

---

#### E-Mail-Einstellungen senden (SMTP)

**Serveradresse**

**Port**

**Serverauthentifizierungsmethode**  Keine  SMTP-AUTH

**Name für SMTP-AUTH-Konto**

**Kennwort für SMTP-AUTH-Konto**

Kennwort eingeben

Kennwort bestätigen

**SSL/TLS**  Keine  SSL  TLS  Server-Zertifikat verifizieren

**E-Mail-Adresse des Geräts**

---

[CA-Zertifikat>>](#)

[E-Mail-Bericht>>](#)

[Benachrichtigung>>](#)

---



- Bevor Sie das Server-Zertifikat überprüfen, müssen Sie das CA-Zertifikat importieren, das von der Zertifizierungsstelle (CA) ausgestellt wurde, die auch das Server-Zertifikat signiert hat. Fragen Sie Ihren Netzwerkadministrator oder Internetanbieter, ob der Import eines CA-Zertifikats erforderlich ist.
- Wenn Sie das Server-Zertifikat nicht überprüfen müssen, deaktivieren Sie das Kontrollkästchen **Server-Zertifikat verifizieren**.

---

## Portnummer

Wenn Sie **SSL** auswählen, wird der Wert für **Port** an das Protokoll angepasst. Um die Portnummer manuell zu ändern, geben Sie die Portnummer ein, nachdem Sie **SSL/TLS** gewählt haben.

Die Einstellungen der SMTP-Kommunikationsmethode müssen so konfiguriert werden, dass diese mit der vom E-Mail-Server verwendeten Methode übereinstimmen. Für ausführliche Informationen zu den Einstellungen des E-Mail-Servers wenden Sie sich an Ihren Netzwerkadministrator oder Internetanbieter.

In den meisten Fällen erfordern die sicheren Webmail-Dienste die folgenden Einstellungen:

SMTP	<b>Port</b>	25
	<b>Serverauthentifizierungsmethode</b>	<b>SMTP-AUTH</b>
	<b>SSL/TLS</b>	<b>TLS</b>



### Zugehörige Informationen

- [Sicheres Senden einer E-Mail](#)
-



## Mobile/Web Connect

- [Brother Web Connect](#)
- [Google Cloud Print](#)
- [AirPrint](#)
- [Mobiles Drucken für Windows®](#)
- [Mopria® Print Service](#)
- [Brother iPrint&Scan für Mobilgeräte](#)
- [Near-Field Communication \(NFC\)](#)

## Brother Web Connect

- [Brother Web Connect – Überblick](#)
- [Mit Brother Web Connect verwendete Onlinedienste](#)
- [Bedingungen für die Verwendung von Brother Web Connect](#)
- [Einrichten von Brother Web Connect](#)
- [Scannen und Hochladen von Dokumenten über Brother Web Connect](#)
- [Herunterladen und Drucken von Dokumenten über Brother Web Connect](#)

## Brother Web Connect – Überblick

Für folgende Modelle: MFC-L2730DW/MFC-L2750DW

Einige Internetseiten stellen Dienste zur Verfügung, mit denen Benutzer Bilder und Dateien auf die Internetseite hochladen und sie dort ansehen können. Das Brother-Gerät kann Bilder scannen und sie zu diesen Diensten hochladen sowie Bilder herunterladen und drucken, die bereits zu diesen Diensten hochgeladen wurden.

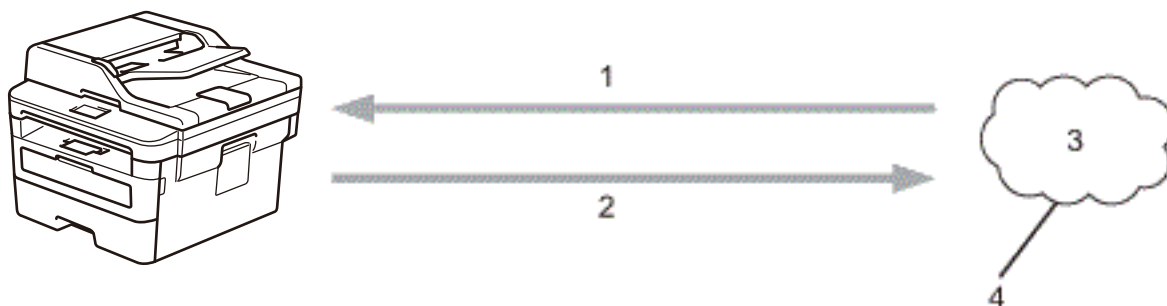

1. Drucken
2. Scannen
3. Fotos, Bilder, Dokumente und andere Dateien
4. Webdienst

Um Brother Web Connect nutzen zu können, muss Ihr Brother-Gerät mit einem Netzwerk verbunden sein, das entweder über eine kabelgebundene oder eine Wireless-Verbindung auf das Internet zugreifen kann.

Bei Netzwerken, die einen Proxyserver verwenden, muss das Gerät außerdem für die Verwendung eines Proxyservers konfiguriert sein. Wenn Sie sich bezüglich der Netzwerkkonfiguration nicht sicher sind, wenden Sie sich an Ihren Netzwerkadministrator.



Ein Proxy-Server ist ein Computer, der als Vermittler zwischen dem Internet und Computern ohne direkten Zugriff auf das Internet dient.



### Zugehörige Informationen

- [Brother Web Connect](#)

## Mit Brother Web Connect verwendete Onlinedienste

Für folgende Modelle: MFC-L2730DW/MFC-L2750DW

Verwenden Sie Brother Web Connect, um Dienste über das Brother-Gerät aufzurufen:

Um Brother Web Connect nutzen zu können, müssen Sie ein Konto bei dem zu verwendenden Onlinedienst haben. Wenn Sie noch kein Konto haben, rufen Sie die Internetseite des Dienstes über einen Computer auf und erstellen Sie ein Konto.

Sie müssen kein Konto erstellen, um das Brother CreativeCenter zu verwenden.

### Google Drive™

Ein Online-Dienst zum Speichern, Bearbeiten, Weitergeben und Synchronisieren von Dokumenten.

URL: [drive.google.com](http://drive.google.com)

### Evernote®

Ein Online-Dateispeicher- und -verwaltungsdienst.

URL: [www.evernote.com](http://www.evernote.com)

### Dropbox

Ein Online-Dateispeicher, -Freigabe- und Synchronisierungsdienst.

URL: [www.dropbox.com](http://www.dropbox.com)

### OneDrive®

Ein Online-Dateispeicher, -Freigabe- und Verwaltungsdienst.

URL: [onedrive.live.com](http://onedrive.live.com)

### Box

Ein Dienst für die Bearbeitung und Freigabe von Dokumenten im Internet.

URL: [www.box.com](http://www.box.com)

### OneNote®

Ein Dienst für die Bearbeitung und Freigabe von Dokumenten im Internet.

URL: [www.onenote.com](http://www.onenote.com)

### Brother CreativeCenter

Eine Internetseite, die verschiedene Vorlagen bietet, wie Grußkarten, Broschüren und Kalender, die Sie mit dem Brother-Gerät drucken können (nur für bestimmte Länder verfügbar).

[www.brother.com/creativecenter](http://www.brother.com/creativecenter)

Weitere Informationen zu diesen Diensten finden Sie auf der Internetseite des entsprechenden Dienstes.

In der folgenden Tabelle sind die Dateitypen angegeben, die mit den jeweiligen Funktionen von Brother Web Connect verwendet werden können:

Zugängliche Dienste	Google Drive™ Dropbox OneDrive® Box OneNote®	Evernote®	Brother CreativeCenter
Bilder herunterladen und drucken	JPEG PDF DOCX XLSX		(nur Drucken)

Zugängliche Dienste	Google Drive™ Dropbox OneDrive® Box OneNote®	Evernote®	Brother CreativeCenter
	2 Die Formate PPTX		
Hochladen von gescannten Bildern	JPEG PDF <sup>2</sup> DOCX XLSX PPTX TIFF XPS	JPEG PDF <sup>2</sup> DOCX XLSX PPTX TIFF XPS	-

<sup>1</sup> DOC/XLS/PPT sind ebenfalls zum Herunterladen und Drucken von Bildern verfügbar.

<sup>2</sup> Für den Upload gescannter Bilder umfasst PDF durchsuchbare PDF-Dateien, signierte PDF-Dateien, sichere PDF-Dateien und PDF/A.



(Für Hongkong, Taiwan und Korea)

Brother Web Connect unterstützt nur Dateinamen, die auf Englisch verfasst wurden. Dateien, die in der lokalen Sprache benannt wurden, werden nicht heruntergeladen.



## Zugehörige Informationen

- [Brother Web Connect](#)

## Bedingungen für die Verwendung von Brother Web Connect

- Brother-Softwareinstallation für die Verwendung von Brother Web Connect
- Konfigurieren der Proxyserver-Einstellungen über das Funktionstastenfeld des Brother-Geräts
- Konfigurieren der Proxyserver-Einstellungen über Web Based Management

## Brother-Softwareinstallation für die Verwendung von Brother Web Connect

Für folgende Modelle: MFC-L2730DW/MFC-L2750DW

Zur ersten Installation von Brother Web Connect ist ein Computer mit Internetzugang erforderlich, auf dem die Software des Brother-Geräts installiert ist.

Für Windows®:

Zum Installieren der Brother-Software und Konfigurieren des Geräts, um mit diesem über Ihr verkabeltes oder Wireless-Netzwerk Drucken zu können. Weitere Informationen, siehe *Installationsanleitung* im Lieferumfang des Brother-Geräts.

Für Mac:

Besuchen Sie zur Installation von **Kpl. Treiber & Software Paket** die Seite **Downloads** Ihres Modells im Brother Solutions Center unter [support.brother.com](http://support.brother.com).



### Zugehörige Informationen



- [Bedingungen für die Verwendung von Brother Web Connect](#)

## Konfigurieren der Proxyserver-Einstellungen über das Funktionstastenfeld des Brother-Geräts

Für folgende Modelle: MFC-L2730DW/MFC-L2750DW

Wenn das Netzwerk einen Proxyserver verwendet, müssen die nachfolgenden Informationen über den Proxyserver am Gerät konfiguriert sein:

- Proxy-Server-Adresse
- Portnummer
- Benutzername
- Kennwort

1. Drücken Sie  [Einstell.] > [Alle Einstell.] > [Netzwerk] > [Einstellungen für Webverbind] > [Proxy-Einstell.] > [Proxy-Verbindung] > [Ein].
2. Drücken Sie die Proxyserver-Informationen und geben Sie dann die einzustellende Option ein.
3. Drücken Sie .



### Zugehörige Informationen

- [Bedingungen für die Verwendung von Brother Web Connect](#)



## Konfigurieren der Proxyserver-Einstellungen über Web Based Management

Für folgende Modelle: MFC-L2730DW/MFC-L2750DW

Wenn das Netzwerk einen Proxyserver verwendet, müssen die nachfolgenden Informationen über den Proxyserver mit Web Based Management konfiguriert sein:

- Proxy-Server-Adresse
- Portnummer
- Benutzername
- Kennwort



Wir empfehlen Microsoft® Internet Explorer® 11/Edge für Windows® und Safari 9/10 für Mac. Stellen Sie sicher, dass JavaScript und Cookies bei jedem Browser immer aktiviert sind.

1. Starten Sie Ihren Webbrowser.
2. Geben Sie „http://IP-Adresse des Geräts“ in die Adressleiste des Browsers ein (wobei „IP-Adresse des Geräts“ die IP-Adresse des Geräts ist).  
Zum Beispiel:  
http://192.168.1.2
3. Standardmäßig ist kein Kennwort erforderlich. Geben Sie ein Kennwort ein, wenn Sie eines festgelegt haben, und klicken Sie dann auf .
4. Klicken Sie auf die Registerkarte **Netzwerk**.
5. Klicken Sie in der linken Navigationsleiste auf das Menü **Protokoll**.
6. Stellen Sie sicher, dass das Kontrollkästchen **Proxy** aktiviert ist, und klicken Sie dann auf **Senden**.
7. Klicken Sie im Feld **Proxy** auf **Erweitere Einstellungen**.
8. Geben Sie die Proxyserver-Informationen ein.
9. Klicken Sie auf **Senden**.



### Zugehörige Informationen

- [Bedingungen für die Verwendung von Brother Web Connect](#)

## Einrichten von Brother Web Connect

- Überblick Brother Web Connect-Einrichtung
- Erstellen eines Kontos für jeden Onlinedienst vor der Verwendung von Brother Web Connect
- Beantragen des Zugriffs auf Brother Web Connect
- Registrieren eines Kontos für Brother Web Connect auf Ihrem Brother-Gerät
- Einrichten von Brother Web Connect für das Brother CreativeCenter

## Überblick Brother Web Connect-Einrichtung

Für folgende Modelle: MFC-L2730DW/MFC-L2750DW

Konfigurieren Sie die Brother Web Connect-Einstellungen über den folgenden Vorgang (wenn Sie das Brother CreativeCenter verwenden, ist dieser Vorgang nicht notwendig):

### Schritt 1: Richten Sie ein Konto bei dem Dienst ein, den Sie verwenden möchten.

Rufen Sie die Internetseite des Dienstes über einen Computer auf und erstellen Sie ein Konto. (Wenn Sie bereits über ein Konto verfügen, müssen Sie kein zusätzliches Konto erstellen.)

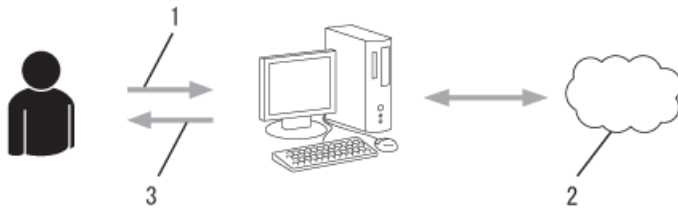

1. Benutzerregistrierung
2. Webdienst
3. Konto einrichten

### Schritt 2: Beantragen Sie Zugriff über Brother Web Connect.

Beginnen Sie den Zugriff über Brother Web Connect über einen Computer und fordern Sie eine temporäre ID an.

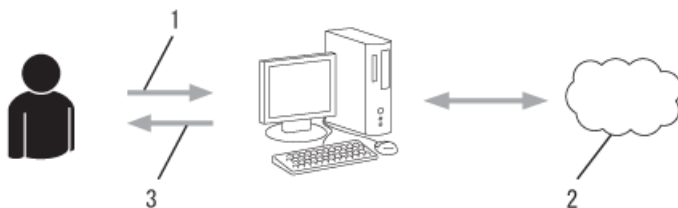

1. Kontoinformationen eingeben
2. Brother Web Connect Antragsseite
3. Temporäre ID abrufen

### Schritt 3: Registrieren Sie Ihre Kontoinformationen beim Gerät, sodass Sie auf den zu verwendenden Dienst zugreifen können.

Geben Sie die temporäre ID ein, um den Dienst beim Gerät zu aktivieren. Geben Sie den Namen des Kontos so an, wie er am Gerät angezeigt werden soll, und geben Sie, falls gewünscht, eine PIN ein.

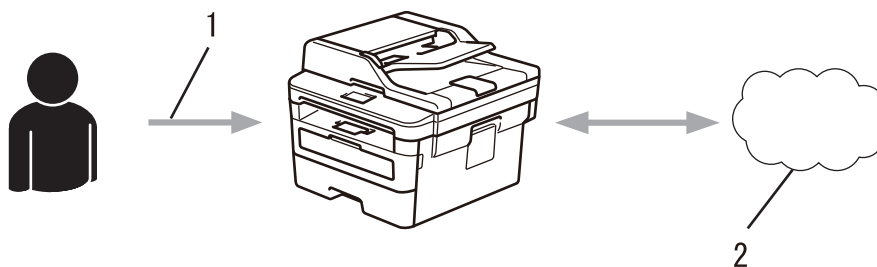

1. Eingeben der temporären ID
2. Webdienst

Das Brother-Gerät kann den Dienst jetzt nutzen.



## Zugehörige Informationen

- Einrichten von Brother Web Connect

## Erstellen eines Kontos für jeden Onlinedienst vor der Verwendung von Brother Web Connect

Für folgende Modelle: MFC-L2730DW/MFC-L2750DW

Um mit Brother Web Connect auf einen Online-Dienst zugreifen zu können, müssen Sie bei diesem Online-Dienst ein Konto haben. Wenn Sie noch kein Konto haben, rufen Sie die Internetseite des Dienstes über einen Computer auf und erstellen Sie ein Konto. Melden Sie sich nach dem Erstellen eines Kontos an und nutzen Sie das Konto einmal mit einem Computer, bevor Sie die Funktion Brother Web Connect verwenden. Andernfalls können Sie möglicherweise nicht mit Brother Web Connect auf den Dienst zugreifen.

Wenn Sie bereits über ein Konto verfügen, müssen Sie kein zusätzliches Konto erstellen.

Nachdem Sie ein Konto für den zu verwendenden Onlinedienst eingerichtet haben, beantragen Sie den Zugriff auf Brother Web Connect.



Wenn Sie den Dienst als Gast nutzen, müssen Sie kein Konto erstellen. Als Gast können nicht alle Dienste genutzt werden. Wenn der Dienst, den Sie nutzen möchten, keine Gastbenutzeroption bietet, müssen Sie ein Konto erstellen.



### Zugehörige Informationen



- [Einrichten von Brother Web Connect](#)

## Beantragen des Zugriffs auf Brother Web Connect

Für folgende Modelle: MFC-L2730DW/MFC-L2750DW

Um Brother Web Connect zum Aufrufen von Online-Diensten zu verwenden, müssen Sie zunächst einen Zugriff auf Brother Web Connect mit einem Computer beantragen, auf dem die Brother-Software installiert ist.

1. Rufen Sie die Beantragungs-Internetseite von Brother Web Connect auf:

Option	Beschreibung
Windows® 7	Klicken Sie auf  ( <b>Start</b> ) > <b>Alle Programme</b> > <b>Brother</b> > <b>Brother Utilities</b> und klicken Sie dann auf die Dropdown-Liste und wählen Sie Ihren Modellnamen aus (sofern nicht bereits ausgewählt). Klicken Sie in der linken Navigationsleiste auf <b>Mehr Möglichkeiten</b> und klicken Sie dann auf <b>Brother Web Connect</b> .
Windows® 8 Windows® 10	Starten Sie  ( <b>Brother Utilities</b> ), und klicken Sie dann auf die Dropdown-Liste und wählen Sie den Namen Ihres Modells aus (sofern nicht bereits ausgewählt). Klicken Sie in der linken Navigationsleiste auf <b>Mehr Möglichkeiten</b> und klicken Sie dann auf <b>Brother Web Connect</b> .
Windows® 8.1	Bewegen Sie die Maus in die untere linke Ecke des <b>Start</b> -Bildschirms und klicken Sie auf  (wenn Sie ein berührungsbasiertes Gerät verwenden, streichen Sie auf dem <b>Start</b> -Bildschirm von unten nach oben, um den <b>Apps</b> -Bildschirm aufzurufen).  Klicken Sie auf  ( <b>Brother Utilities</b> ), dann auf die Dropdown-Liste und wählen Sie den Namen Ihres Modells aus (sofern nicht bereits ausgewählt). Klicken Sie in der linken Navigationsleiste auf <b>Mehr Möglichkeiten</b> und klicken Sie dann auf <b>Brother Web Connect</b> .
Mac	Klicken Sie auf <b>Gehe zu</b> in der <b>Finder</b> -Leiste, <b>Programme</b> > <b>Brother</b> > <b>Dienstprogramme</b> > <b>Brother Web Connect</b> .



Sie können auch direkt auf die Internetseite zugreifen:

Geben Sie in der Adressleiste des Internetbrowsers [bwc.brother.com](http://bwc.brother.com) ein.

Die Seite von Brother Web Connect wird gestartet.



Wenn Sie Brother Web Connect zum ersten Mal starten, müssen Sie Ihr Land, Ihre Sprache und den Modellnamen auswählen, und klicken Sie anschließend auf Weiter, um zum nächsten Schritt zu wechseln, in dem Sie den gewünschten Dienst auswählen.

2. Wählen Sie den gewünschten Dienst.

## Verbinden mit Brother Web Connect

Klicken Sie für eine temporäre ID auf einen der folgenden Dienste, der auf Ihrem Gerät verwendet werden soll. Die Unternehmensversionen der Webdienste werden ebenfalls unterstützt. Hierzu gehören: OneDrive for business, Dropbox for business, Google apps for work, Evernote business, Box for business.

 OneNote	 OneDrive	 Box
 Verbinden zu Google Drive™	 EVERNOTE	 Dropbox

Die verfügbaren Dienste können je nach Gerätemodell und Firmware-Version variieren. Falls einer der hier aufgeführten Webdienste auf Ihrem Gerät nicht verfügbar ist oder andere Probleme mit Brother Web Connect auftreten, vergewissern Sie sich, dass Sie die aktuellste Firmware installiert haben.

[Für weitere Informationen, besuchen Sie bitte unsere Support-Website.](#)

[Download-Seite für Online-Benutzerhandbuch](#)



[Nutzungsbedingungen](#)

Der tatsächliche Bildschirm kann vom oben gezeigten Bildschirm abweichen.

3. Folgen Sie den Anweisungen auf dem Bildschirm und beantragen Sie den Zugriff.  
Nach Abschluss wird Ihre temporäre ID angezeigt.



**brother**

## Verbinden mit Brother Web Connect

**Registrierung abgeschlossen.**

Bitte geben Sie die folgende temporäre ID auf dem Display Ihres Geräts ein.

**Temporäre ID (11 Zeichen)**

**XXX XXXX XXXX**

HINWEIS: Die temporäre ID läuft nach 24 Stunden ab.

[HAUPTSEITE](#)

4. Notieren Sie sich Ihre temporäre ID. Diese ID benötigen Sie zum Registrieren von Konten am Gerät. Die temporäre ID ist 24 Stunden lang gültig.
5. Schließen Sie den Internetbrowser.

---

Da Sie nun über eine Zugriffs-ID für Brother Web Connect verfügen, müssen Sie diese ID beim Gerät registrieren und dann mit dem Gerät auf den gewünschten Webdienst zugreifen.



### **Zugehörige Informationen**

- Einrichten von Brother Web Connect
  - Registrieren eines Kontos für Brother Web Connect auf Ihrem Brother-Gerät
-



## Registrieren eines Kontos für Brother Web Connect auf Ihrem Brother-Gerät

Für folgende Modelle: MFC-L2730DW/MFC-L2750DW

Sie müssen die Brother Web Connect-Kontoinformationen eingeben und das Gerät so konfigurieren, dass es über Brother Web Connect auf den gewünschten Dienst zugreifen kann.

- Sie müssen den Zugriff auf Brother Web Connect beantragen, um ein Konto auf dem Gerät registrieren zu können.
- Bevor Sie ein Konto registrieren, überprüfen Sie, ob am Gerät das korrekte Datum und die korrekte Uhrzeit eingestellt sind.

1. Drücken Sie ◀ oder ▶, um die Option [Web] anzuzeigen.
2. Drücken Sie [Web].



- Wenn im Display des Gerätes Informationen zur Internetverbindung angezeigt werden, lesen Sie die Informationen und drücken Sie [OK]. Wenn Sie diese Informationen erneut anzeigen möchten, drücken Sie [Ja].
- Im Display werden von Zeit zu Zeit Aktualisierungen oder Meldungen zu den Brother Web Connect-Funktionen angezeigt. Lesen Sie die Informationen und drücken Sie [OK].

3. Wenn die Informationen zur Lizenz-Vereinbarung angezeigt werden, treffen Sie Ihre Auswahl und befolgen Sie die Anweisungen auf dem Bildschirm.
4. Drücken Sie ▲ oder ▼, bis der Dienst angezeigt wird, bei dem Sie sich registrieren möchten.
5. Drücken Sie den Dienst-Namen.
6. Wenn Informationen zu Brother Web Connect angezeigt werden, drücken Sie [OK].
7. Drücken Sie [Konto registrieren/löschen].
8. Drücken Sie [Konto registrieren].

Sie werden dazu aufgefordert, die temporäre ID einzugeben, die Ihnen bei der Beantragung des Zugriffs über Brother Web Connect zugeteilt wurde.

9. Drücken Sie [OK].
10. Geben Sie die temporäre ID über das Display ein.
11. Drücken Sie [OK].



Wenn die von Ihnen eingegebenen Informationen nicht mit der temporären ID übereinstimmen, die Ihnen bei der Zugriffsbeantragung zugeteilt wurde, oder wenn die temporäre ID abgelaufen ist, wird im Display eine Fehlermeldung angezeigt. Geben Sie die temporäre ID richtig ein oder beantragen Sie erneut Zugriff, so dass Sie eine neue temporäre ID erhalten.

Sie werden aufgefordert, den Kontonamen einzugeben, der auf dem Display angezeigt werden soll.

12. Drücken Sie [OK].
13. Geben Sie den Namen über das Display ein.
14. Drücken Sie [OK].
15. Sie haben die folgenden Möglichkeiten:
  - Um eine PIN für das Konto festzulegen, drücken Sie [Ja]. (Durch eine PIN wird der unbefugte Zugriff auf das Konto verhindert.) Geben Sie eine vierstellige Zahl ein und drücken Sie dann [OK].
  - Wenn Sie keine PIN festlegen möchten, drücken Sie [Nein].
16. Die eingegebenen Kontoinformationen werden angezeigt. Prüfen Sie, ob die Angaben fehlerfrei sind.

---

17. Zum Registrieren der eingegebenen Informationen drücken Sie [Ja].

18. Drücken Sie [OK].

19. Drücken Sie .

Die Registrierung ist abgeschlossen und das Gerät kann nun auf den Dienst zugreifen.



### **Zugehörige Informationen**

- [Einrichten von Brother Web Connect](#)
  - [Beantragen des Zugriffs auf Brother Web Connect](#)
-

## Einrichten von Brother Web Connect für das Brother CreativeCenter

Für folgende Modelle: MFC-L2730DW/MFC-L2750DW

Brother Web Connect ist auf die automatische Zusammenarbeit mit dem Brother CreativeCenter eingerichtet. Es ist keine Konfiguration erforderlich, um Kalender, Visitenkarten, Poster und Grußkarten zu erstellen, die unter [www.brother.com/creativecenter](http://www.brother.com/creativecenter) angeboten werden.



Brother CreativeCenter ist nicht in allen Ländern verfügbar.



### Zugehörige Informationen

- [Einrichten von Brother Web Connect](#)

## Scannen und Hochladen von Dokumenten über Brother Web Connect

Für folgende Modelle: MFC-L2730DW/MFC-L2750DW

Laden Sie Ihre gescannten Fotos und Dokumente ohne die Verwendung eines Computers direkt zu einem Webdienst hoch.

- Beim Scannen und Hochladen von JPEG-Dateien steht Schwarzweiß-Scannen nicht zur Verfügung.
  - Beim Scannen und Hochladen von durchsuchbaren PDF-Dateien oder Microsoft® Office-Dateien steht Schwarzweiß-Scannen nicht zur Verfügung.
  - Beim Scannen und Hochladen von JPEG-Dateien wird jede Datei als einzelne Datei hochgeladen.
  - Hochgeladene Dokumente werden in einem Album mit dem Namen **From\_BrotherDevice** gespeichert.
- Informationen zu Beschränkungen bezüglich der Größe oder Anzahl der Dokumente, die hochgeladen werden können, finden Sie auf der Internetseite des jeweiligen Dienstes.
- Wenn Sie aufgrund der Benutzersperre (verfügbar für bestimmte Modelle) eingeschränkter Web Connect-Benutzer sind, können Sie die gescannten Daten nicht hochladen.

1. Legen Sie Ihr Dokument ein.
2. Drücken Sie ◀ oder ▶, um die Option [Web] anzuzeigen.
3. Drücken Sie [Web].



- Wenn im Display des Gerätes Informationen zur Internetverbindung angezeigt werden, lesen Sie die Informationen und drücken Sie [OK]. Wenn Sie diese Informationen erneut anzeigen möchten, drücken Sie [Ja].
- Im Display werden von Zeit zu Zeit Aktualisierungen oder Meldungen zu den Brother Web Connect-Funktionen angezeigt. Lesen Sie die Informationen und drücken Sie [OK].

4. Drücken Sie ▲ oder ▼, bis der Dienst angezeigt wird, der das Konto hostet, auf das Sie die Dateien hochladen möchten. Drücken Sie den Dienst-Namen.
5. Drücken Sie ▲ oder ▼, bis der Name Ihres Kontos angezeigt wird, und drücken Sie dann darauf.
6. Befolgen Sie die Anweisungen auf dem Bildschirm, um diesen Vorgang abzuschließen.



### Zugehörige Informationen

- [Brother Web Connect](#)

## Herunterladen und Drucken von Dokumenten über Brother Web Connect

**Für folgende Modelle:** MFC-L2730DW/MFC-L2750DW

Dokumente, die in Ihr Konto hochgeladen wurden, können direkt auf das Gerät heruntergeladen und ausgedruckt werden. Auch Dokumente, die von anderen Benutzern in ihre jeweiligen Konten hochgeladen und freigegeben wurden, können auf das Gerät heruntergeladen und gedruckt werden, sofern Sie zum Anzeigen dieser Dokumente berechtigt sind. Bei einigen Diensten können Gastbenutzer öffentliche Dokumente anzeigen. Wenn Sie auf einen Dienst oder ein Konto als Gastbenutzer zugreifen, können Sie Dokumente anzeigen, die der Besitzer öffentlich zugänglich gemacht hat, also Dokumente ohne Einschränkungen der Anzeigeberechtigung.

Um Dokumente anderer Benutzer heruntergeladen zu können, müssen Sie über Zugriffsrechte verfügen, um die entsprechenden Alben oder Dokumente anzuzeigen.

Wenn Sie aufgrund von Secure Function Lock (verfügbar für bestimmte Modelle) eingeschränkter Benutzer von Web Connect sind, können Sie die Daten nicht herunterladen.

Die Funktion Secure Funktion Lock-Seitenbeschränkung wirkt sich auch auf Druckaufträge über Web Connect aus.



---

Für Hongkong, Taiwan und Korea

Brother Web Connect unterstützt nur Dateinamen, die auf Englisch verfasst wurden. Dateien, die in der lokalen Sprache benannt wurden, werden nicht heruntergeladen.

---



### Zugehörige Informationen

- [Brother Web Connect](#)
  - [Herunterladen und Drucken mit Webdiensten](#)
  - [Herunterladen und Drucken von Brother CreativeCenter-Vorlagen](#)
-

## Herunterladen und Drucken mit Webdiensten

Für folgende Modelle: MFC-L2730DW/MFC-L2750DW

Weitere Informationen zu Brother CreativeCenter-Vorlagen >> *Zugehörige Informationen*

1. Drücken Sie ◀ oder ▶, um die Option [Web] anzuzeigen.
2. Drücken Sie [Web].



- Wenn im Display des Gerätes Informationen zur Internetverbindung angezeigt werden, lesen Sie die Informationen und drücken Sie [OK]. Wenn Sie diese Informationen erneut anzeigen möchten, drücken Sie [Ja].
- Im Display werden von Zeit zu Zeit Aktualisierungen oder Meldungen zu den Brother Web Connect-Funktionen angezeigt. Lesen Sie die Informationen und drücken Sie [OK].

3. Drücken Sie ▲ oder ▼, bis der Dienst angezeigt wird, der das herunterzuladende und zu druckende Dokument hostet. Drücken Sie den Dienst-Namen.
4. Um sich beim Dienst anzumelden, drücken Sie ▲ oder ▼, bis der Name Ihres Kontos angezeigt wird, und drücken Sie darauf. Wenn der Bildschirm zur Eingabe der PIN angezeigt wird, geben Sie die vierstellige PIN ein und drücken Sie [OK].



- Je nach Dienst müssen Sie möglicherweise den Kontonamen aus einer Liste auswählen.

5. Drücken Sie [Downl. z. Drucken].
6. Drücken Sie ▲ oder ▼, um den gewünschten Ordner anzuzeigen, und drücken Sie darauf. Bei einigen Diensten ist es nicht erforderlich, Dokumente in Ordnern zu speichern. Zur Auswahl von nicht in Ordnern gespeicherten Dokumenten wählen Sie [Nicht sortierte Dateien anzeigen].
7. Drücken Sie auf die Miniaturansicht des zu druckenden Dokuments. Bestätigen Sie das Dokument im Display und drücken Sie dann [OK]. Wählen Sie weitere Dokumente zum Drucken aus (bis zu 10 Dokumente).
8. Wenn Sie fertig sind, drücken Sie [OK].
9. Befolgen Sie die Anweisungen auf dem Bildschirm, um diesen Vorgang abzuschließen.



### Zugehörige Informationen

- [Herunterladen und Drucken von Dokumenten über Brother Web Connect](#)
- [Herunterladen und Drucken von Brother CreativeCenter-Vorlagen](#)

## Herunterladen und Drucken von Brother CreativeCenter-Vorlagen

Für folgende Modelle: MFC-L2730DW/MFC-L2750DW

Brother CreativeCenter ist nicht in allen Ländern verfügbar.

1. Drücken Sie ▲ oder ▼, um [Ausw. & Scannen] anzuzeigen.



- Im Display werden von Zeit zu Zeit Aktualisierungen oder Meldungen zu den Brother Web Connect-Funktionen angezeigt. Lesen Sie die Informationen und drücken Sie [OK].
- Wenn im Display des Gerätes Informationen zur Internetverbindung angezeigt werden, lesen Sie die Informationen und drücken Sie [OK].

2. Drücken Sie ["Creative Center"-Vorlagen drucken].

3. Drücken Sie ▲ oder ▼, um die gewünschte Kategorie anzuzeigen, und drücken Sie dann darauf.

4. Wählen Sie die gewünschte Kategorie erneut aus.

5. Wählen Sie die gewünschte Datei aus. Geben Sie die Anzahl der zu druckenden Kopien ein und drücken Sie [OK]. Wiederholen Sie diesen Schritt, bis Sie alle Dateien ausgewählt haben, die Sie drucken möchten.

6. Nachdem Sie alle zu druckenden Dateien ausgewählt haben, drücken Sie [OK].



Wenn im Display des Gerätes Informationen zu den Druckereinstellungen angezeigt werden, lesen Sie die Informationen und drücken Sie [OK]. Wenn Sie diese Informationen erneut anzeigen möchten, drücken Sie [Ja].

7. Befolgen Sie die Anweisungen auf dem Bildschirm, um diesen Vorgang abzuschließen.



### Zugehörige Informationen

- [Herunterladen und Drucken von Dokumenten über Brother Web Connect](#)
- [Herunterladen und Drucken mit Webdiensten](#)

## Google Cloud Print

- [Google Cloud Print – Überblick](#)
- [Vor der Verwendung von Google Cloud Print](#)
- [Drucken von Google Chrome™ oder Chrome OS™](#)
- [Drucken von Google Drive™ for Mobile](#)
- [Drucken von Gmail™ Webmail Service for Mobile](#)



## Google Cloud Print – Überblick

**Für folgende Modelle:** DCP-L2530DW/DCP-L2537DW/DCP-L2550DN/MFC-L2710DN/MFC-L2710DW/MFC-L2730DW/MFC-L2750DW

Google Cloud Print™ ist ein Dienst von Google, mit dem Sie über ein netzwerkcompatibles Gerät, wie z. B. ein Mobiltelefon oder einen Computer, auf einen für Ihr Google-Konto registrierten Drucker drucken können, ohne den Druckertreiber auf dem Gerät installieren zu müssen.

Zum Drucken aus Android™-Apps muss Google Cloud Print™ aus dem Google Play™ Store installiert werden.

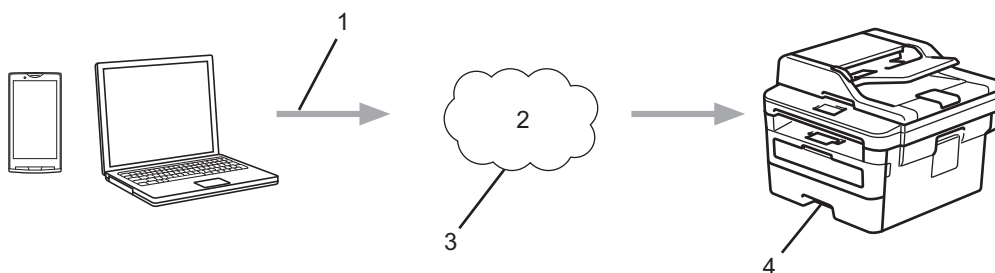

1. Druckanforderung
2. Internet
3. Google Cloud Print™
4. Drucken



### Zugehörige Informationen

- [Google Cloud Print](#)

## Vor der Verwendung von Google Cloud Print

- [Netzwerkeinstellungen zum Verwenden von Google Cloud Print](#)
- [Registrieren Ihres Gerätes bei Google Cloud Print mit Google Chrome™](#)
- [Registrieren Ihres Gerätes bei Google Cloud Print mit Web Based Management](#)

## Netzwerkeinstellungen zum Verwenden von Google Cloud Print

**Für folgende Modelle:** DCP-L2530DW/DCP-L2537DW/DCP-L2550DN/MFC-L2710DN/MFC-L2710DW/MFC-L2730DW/MFC-L2750DW

Um Google Cloud Print™ verwenden zu können, muss das Brother-Gerät mit einem Netzwerk verbunden sein, das entweder über eine kabelgebundene oder über eine Wireless-Verbindung auf das Internet zugreifen kann. Informationen zum korrekten Verbinden und Konfigurieren des Gerätes finden Sie in der *Installationsanleitung* oder in den verwandten Themen in diesem Handbuch.

### Zugehörige Informationen

- [Vor der Verwendung von Google Cloud Print](#)
- [Probleme mit Google Cloud Print](#)

## Registrieren Ihres Gerätes bei Google Cloud Print mit Google Chrome™

**Für folgende Modelle:** DCP-L2530DW/DCP-L2537DW/DCP-L2550DN/MFC-L2710DN/MFC-L2710DW/MFC-L2730DW/MFC-L2750DW

Vergewissern Sie sich, dass Sie bereits ein Google-Konto erstellt haben. Wenn Sie noch kein Konto haben, rufen Sie die Google-Website (<https://accounts.google.com/signup>) über einen Computer oder ein Mobilgerät auf und erstellen Sie ein Konto.

Stellen Sie sicher, dass sich das Brother-Gerät im Ruhezustand befindet, bevor Sie den Registrierungsvorgang starten.



Die Schritte in diesem Abschnitt sind Beispiele für Windows® Benutzer.

Die Bildschirme auf Ihrem Computer können abhängig von Ihrem Betriebssystem und Ihrer Umgebung abweichen.

1. Öffnen Sie Google Chrome™ auf dem Computer.
2. Melden Sie sich mit Ihrem Google-Konto an.
3. Klicken Sie auf das Google Chrome™-Menüsymbol und dann auf **Einstellungen > Erweiterte Einstellungen anzeigen**.
4. Klicken Sie im Abschnitt **Google Cloud Print** auf **Verwalten**.
5. Befolgen Sie die Anweisungen auf dem Bildschirm, um Ihr Gerät zu registrieren.
6. Wenn auf dem Gerät eine Bestätigungsmeldung angezeigt wird, drücken Sie die Taste [OK].



Wenn im Display des Gerätes keine Bestätigungsmeldung angezeigt wird, wiederholen Sie diese Schritte.

7. Wenn die Registrierung des Brother-Gerätes erfolgreich war, wird dies im Feld **Meine Geräte** angezeigt.



### Zugehörige Informationen

- [Vor der Verwendung von Google Cloud Print](#)

## Registrieren Ihres Gerätes bei Google Cloud Print mit Web Based Management

**Für folgende Modelle:** DCP-L2530DW/DCP-L2537DW/DCP-L2550DN/MFC-L2710DN/MFC-L2710DW/MFC-L2730DW/MFC-L2750DW

Vergewissern Sie sich, dass Sie bereits ein Google-Konto erstellt haben. Wenn Sie noch kein Konto haben, rufen Sie die Google-Website (<https://accounts.google.com/signup>) über einen Computer oder ein Mobilgerät auf und erstellen Sie ein Konto.

Stellen Sie sicher, dass sich das Brother-Gerät im Ruhezustand befindet, bevor Sie den Registrierungsvorgang starten.

Bevor Sie Ihr Gerät registrieren, überprüfen Sie, ob am Gerät das korrekte Datum und die korrekte Uhrzeit eingestellt sind.

1. Prüfen Sie, dass das Brother-Gerät mit demselben Netzwerk wie Ihr Computer oder Mobilgerät verbunden ist.
2. Starten Sie Ihren Webbrowser.
3. Geben Sie „http://IP-Adresse des Geräts“ in die Adressleiste des Browsers ein (wobei „IP-Adresse des Geräts“ die IP-Adresse des Geräts ist).  
Zum Beispiel:  
http://192.168.1.2
4. Standardmäßig ist kein Kennwort erforderlich. Geben Sie ein Kennwort ein, wenn Sie eines festgelegt haben, und klicken Sie dann auf .
5. Klicken Sie auf die Registerkarte **Netzwerk**.
6. Klicken Sie in der linken Navigationsleiste auf das Menü **Protokoll**.
7. Vergewissern Sie sich, dass **Google Cloud Print** ausgewählt ist, und klicken Sie dann auf **Erweitere Einstellungen**.
8. Vergewissern Sie sich, dass **Status** auf **Aktiviert** gesetzt ist. Klicken Sie auf **Registrieren**.
9. Befolgen Sie die Anweisungen auf dem Bildschirm, um Ihr Gerät zu registrieren.
10. Wenn auf dem Gerät eine Bestätigungsmeldung angezeigt wird, drücken Sie die Taste „OK“.



Wenn im Display des Gerätes keine Bestätigungsmeldung angezeigt wird, wiederholen Sie diese Schritte.

11. Klicken Sie auf **Google**.
12. Der Anmeldebildschirm für Google Cloud Print™ wird angezeigt. Melden Sie sich mit Ihrem Google-Konto an und befolgen Sie die Anweisungen auf dem Bildschirm, um Ihr Gerät zu registrieren.
13. Wenn Sie Ihr Gerät registriert haben, wechseln Sie zurück zum Web Based Management-Bildschirm und vergewissern Sie sich, dass **Registrierungsstatus** auf **Registriert** gesetzt ist.



Wenn Ihr Gerät die Funktion "Benutzersperre" unterstützt, ist das Drucken über Google Cloud Print™ auch dann möglich, wenn das Drucken vom PC für jeden Benutzer eingeschränkt ist. Um das Drucken über Google Cloud Print™ einzuschränken, deaktivieren Sie Google Cloud Print™ über Web Based Management oder legen Sie für die Funktion "Benutzersperre" den öffentlichen Modus fest und schränken Sie das Drucken für öffentliche Benutzer ein. >> *Zugehörige Informationen*



### Zugehörige Informationen

- [Vor der Verwendung von Google Cloud Print](#)
- [Konfigurieren des Modus „Allgemeiner Benutzer“ für Benutzersperre 3.0](#)

## Drucken von Google Chrome™ oder Chrome OS™

**Für folgende Modelle:** DCP-L2530DW/DCP-L2537DW/DCP-L2550DN/MFC-L2710DN/MFC-L2710DW/  
MFC-L2730DW/MFC-L2750DW

1. Stellen Sie sicher, dass Ihr Brother-Gerät eingeschaltet ist.
2. Öffnen Sie die Webseite, die Sie drucken möchten.
3. Klicken Sie auf das Google Chrome™-Menüsymbol.
4. Klicken Sie auf **Print (Drucken)**.
5. Wählen Sie Ihr Gerät aus der Druckerliste aus.
6. Ändern Sie bei Bedarf die Druckoptionen.
7. Klicken Sie auf **Print (Drucken)**.



### Zugehörige Informationen

- [Google Cloud Print](#)

## Drucken von Google Drive™ for Mobile

**Für folgende Modelle:** DCP-L2530DW/DCP-L2537DW/DCP-L2550DN/MFC-L2710DN/MFC-L2710DW/MFC-L2730DW/MFC-L2750DW

1. Stellen Sie sicher, dass Ihr Brother-Gerät eingeschaltet ist.
2. Greifen Sie vom Webbrowser Ihres Android™- oder iOS-Gerätes auf Google Drive™ zu.
3. Öffnen Sie das Dokument, das Sie drucken möchten.
4. Tippen Sie auf das Menüsymbol.
5. Tippen Sie auf **Print (Drucken)**.
6. Wählen Sie Ihr Gerät aus der Druckerliste aus.
7. Ändern Sie bei Bedarf die Druckoptionen.
8. Tippen Sie auf  oder **Print (Drucken)**.

### Zugehörige Informationen

- [Google Cloud Print](#)

## Drucken von Gmail™ Webmail Service for Mobile

**Für folgende Modelle:** DCP-L2530DW/DCP-L2537DW/DCP-L2550DN/MFC-L2710DN/MFC-L2710DW/MFC-L2730DW/MFC-L2750DW

1. Stellen Sie sicher, dass Ihr Brother-Gerät eingeschaltet ist.
2. Greifen Sie vom Webbrowser Ihres Android™- oder iOS-Gerätes auf Gmail™ Webmail Service zu.
3. Öffnen Sie die E-Mail-Nachricht, die Sie drucken möchten.
4. Tippen Sie auf das Menüsymbol.



Wenn **Print (Drucken)** neben dem Namen des Anhangs angezeigt wird, können Sie auch den Anhang drucken. Tippen Sie auf **Print (Drucken)** und befolgen Sie die Anweisungen auf Ihrem Mobilgerät.

5. Tippen Sie auf **Print (Drucken)**.
6. Wählen Sie Ihr Gerät aus der Druckerliste aus.
7. Ändern Sie bei Bedarf die Druckoptionen.
8. Tippen Sie auf  oder **Print (Drucken)**.



### Zugehörige Informationen

- [Google Cloud Print](#)



## AirPrint

- [AirPrint – Überblick](#)
- [Vor der Verwendung von AirPrint](#)
- [Drucken mit AirPrint](#)
- [Scannen mit AirPrint](#)
- [Senden eines Faxes mit AirPrint \(für MFC-Modelle\)](#)

## AirPrint – Überblick

**Für folgende Modelle:** DCP-L2530DW/DCP-L2537DW/DCP-L2550DN/MFC-L2710DN/MFC-L2710DW/  
MFC-L2730DW/MFC-L2750DW

AirPrint ist eine Drucklösung für Apple-Betriebssysteme, mit der Sie drahtlos Fotos, E-Mails, Webseiten und Dokumente von Ihrem iPad, iPhone, iPod touch und Mac-Computer drucken können, ohne einen Treiber installieren zu müssen.

Mit AirPrint können Sie zudem Dokumente auf Ihrem Mac-Computer scannen und Faxe direkt von Ihrem Mac-Computer aus senden, ohne sie ausdrucken zu müssen. (MFC-Modelle)

Weitere Informationen finden Sie auf der Apple-Website.



### Zugehörige Informationen

- [AirPrint](#)
- [AirPrint-Probleme](#)

## Vor der Verwendung von AirPrint

- Netzwerkeinstellungen zum Verwenden von AirPrint
- AirPrint mit Hilfe von Web Based Management (über den Webbrowser) deaktivieren und aktivieren

## Netzwerkeinstellungen zum Verwenden von AirPrint

**Für folgende Modelle:** DCP-L2530DW/DCP-L2537DW/DCP-L2550DN/MFC-L2710DN/MFC-L2710DW/MFC-L2730DW/MFC-L2750DW

Um AirPrint verwenden zu können, muss Ihr mobiles Gerät mit dem Wireless-Netzwerk verbunden werden, mit dem das Brother-Gerät verbunden ist. AirPrint unterstützt Wireless-Verbindungen, die den Infrastruktur-Modus oder Wi-Fi Direct® verwenden.

Informationen zur Konfiguration Ihres mobilen Gerätes für ein Wireless-Netzwerk finden Sie im Benutzerhandbuch des mobilen Gerätes. Einen Link zum Benutzerhandbuch Ihres Mobilgerätes auf der Apple-Website finden Sie durch Tippen auf  in Safari.

Informationen zum Konfigurieren Ihres Brother-Gerätes für ein Wireless-Netzwerk finden Sie in der *Installationsanleitung* oder in verwandten Themen in diesem Handbuch. Wenn das Brother-Gerät verkabelte Netzwerke unterstützt, können Sie ein Netzkabel zur Verbindung mit dem Wireless Access Point/Router verwenden.

Wenn Ihr Brother-Gerät Wi-Fi Direct unterstützt und Sie Ihr Brother-Gerät für ein Wi-Fi Direct-Netzwerk konfigurieren möchten, lesen Sie die verwandten Themen in diesem Online-Handbuch.



### Zugehörige Informationen

- [Vor der Verwendung von AirPrint](#)

## AirPrint mit Hilfe von Web Based Management (über den Webbrowser) deaktivieren und aktivieren

**Für folgende Modelle:** DCP-L2530DW/DCP-L2537DW/DCP-L2550DN/MFC-L2710DN/MFC-L2710DW/MFC-L2730DW/MFC-L2750DW

Prüfen Sie, dass das Brother-Gerät mit demselben Netzwerk wie Ihr Computer verbunden ist.

1. Starten Sie Ihren Webbrowser.
2. Geben Sie „http://IP-Adresse des Geräts“ in die Adressleiste des Browsers ein (wobei „IP-Adresse des Geräts“ die IP-Adresse des Geräts ist).  
Zum Beispiel:  
http://192.168.1.2
3. Standardmäßig ist kein Kennwort erforderlich. Geben Sie ein Kennwort ein, wenn Sie eines festgelegt haben, und klicken Sie dann auf .
4. Klicken Sie auf die Registerkarte **Netzwerk**.
5. Klicken Sie in der linken Navigationsleiste auf das Menü **Protokoll**.
6. Um AirPrint zu deaktivieren, deaktivieren Sie das Kontrollkästchen **AirPrint**. Um AirPrint zu aktivieren, aktivieren Sie das Kontrollkästchen **AirPrint**.



Standardmäßig ist AirPrint aktiviert.

7. Klicken Sie auf **Senden**.
8. Starten Sie das Gerät neu, um die Konfiguration zu übernehmen.



### Zugehörige Informationen

- [Vor der Verwendung von AirPrint](#)



## Drucken mit AirPrint

- [Drucken über iPad, iPhone oder iPod Touch](#)
- [Vor der Verwendung von AirPrint \(macOS\)](#)
- [Drucken mit AirPrint \(macOS\)](#)

## Drucken über iPad, iPhone oder iPod Touch

**Für folgende Modelle:** DCP-L2530DW/DCP-L2537DW/DCP-L2550DN/MFC-L2710DN/MFC-L2710DW/MFC-L2730DW/MFC-L2750DW

Das Verfahren zum Drucken kann je nach Anwendung variieren. Im folgenden Beispiel wird Safari verwendet.

1. Stellen Sie sicher, dass Ihr Brother-Gerät eingeschaltet ist.
2. Öffnen Sie mit Safari die Seite, die Sie drucken möchten.
3. Tippen Sie auf  oder .
4. Tippen Sie auf **Drucken**.
5. Vergewissern Sie sich, dass Ihr Brother-Gerät ausgewählt ist.
6. Wenn ein anderes Gerät (oder kein Drucker) ausgewählt ist, tippen Sie auf **Drucker**.  
Eine Liste der verfügbaren Geräte wird angezeigt.
7. Tippen Sie auf den Namen Ihres Gerätes in der Liste.
8. Wählen Sie gewünschten Optionen, wie beispielsweise den Druck der Seitenanzahl oder beidseitiger Druck (falls von Ihrem Gerät unterstützt).
9. Tippen Sie auf **Drucken**.



### Zugehörige Informationen

- [Drucken mit AirPrint](#)

## Vor der Verwendung von AirPrint (macOS)

**Für folgende Modelle:** DCP-L2530DW/DCP-L2537DW/DCP-L2550DN/MFC-L2710DN/MFC-L2710DW/  
MFC-L2730DW/MFC-L2750DW

Fügen Sie Ihr Brother-Gerät vor dem Drucken mit macOS zur Druckerliste auf Ihrem Macintosh-Computer hinzu.

1. Wählen Sie **Systemeinstellungen** im Apple-Menü.
2. Klicken Sie auf **Drucker & Scanner**.
3. Klicken Sie auf das Symbol + unter dem Druckerbereich links.
4. Klicken Sie auf **Drucker oder Scanner hinzufügen....** Der Bildschirm **Hinzufügen** wird angezeigt.
5. Wählen Sie Ihr Brother-Gerät und wählen Sie dann **AirPrint** im Popup-Menü **Verwenden**.
6. Klicken Sie auf **Hinzufügen**.



### Zugehörige Informationen

- [Drucken mit AirPrint](#)



## Drucken mit AirPrint (macOS)

**Für folgende Modelle:** DCP-L2530DW/DCP-L2537DW/DCP-L2550DN/MFC-L2710DN/MFC-L2710DW/  
MFC-L2730DW/MFC-L2750DW

Das Verfahren zum Drucken kann je nach Anwendung variieren. Im folgenden Beispiel wird Safari verwendet. Stellen Sie vor dem Drucken sicher, dass Ihr Brother-Gerät in der Druckerliste auf Ihrem Mac-Computer aufgeführt ist.

1. Stellen Sie sicher, dass Ihr Brother-Gerät eingeschaltet ist.
2. Öffnen Sie auf Ihrem Mac-Computer mit Safari die Seite, die Sie drucken möchten.
3. Klicken Sie auf das Menü **Ablage** und wählen Sie dann **Drucken**.
4. Vergewissern Sie sich, dass Ihr Brother-Gerät ausgewählt ist. Wenn ein anderes Gerät (oder kein Drucker) ausgewählt ist, klicken Sie auf das Popup-Menü **Drucker** und wählen Sie Ihr Brother-Gerät aus.
5. Wählen Sie gewünschten Optionen, wie beispielsweise den Druck der Seitenanzahl oder beidseitiger Druck (falls von Ihrem Gerät unterstützt).
6. Klicken Sie auf **Drucken....**



### Zugehörige Informationen

- [Drucken mit AirPrint](#)

## Scannen mit AirPrint

- [Vor dem Scannen mit AirPrint \(macOS\)](#)
- [Scannen mit AirPrint \(macOS\)](#)
- [Scannen über den Computer \(Mac\)](#)

## Vor dem Scannen mit AirPrint (macOS)

**Für folgende Modelle:** DCP-L2530DW/DCP-L2537DW/DCP-L2550DN/MFC-L2710DN/MFC-L2710DW/  
MFC-L2730DW/MFC-L2750DW

Fügen Sie Ihr Brother-Gerät vor dem Scannen mit macOS zur Scannerliste auf Ihrem Mac-Computer hinzu.

1. Wählen Sie **Systemeinstellungen** im Apple-Menü.
2. Klicken Sie auf **Drucker & Scanner**.
3. Klicken Sie auf das Symbol + unter dem Scannerbereich links.
4. Klicken Sie auf **Drucker oder Scanner hinzufügen....**  
Der Bildschirm **Hinzufügen** wird angezeigt.
5. Wählen Sie Ihr Brother-Gerät und wählen Sie dann **AirPrint** im Popup-Menü **Verwenden**.
6. Klicken Sie auf **Hinzufügen**.

### Zugehörige Informationen

- [Scannen mit AirPrint](#)

## Scannen mit AirPrint (macOS)

**Für folgende Modelle:** DCP-L2530DW/DCP-L2537DW/DCP-L2550DN/MFC-L2710DN/MFC-L2710DW/MFC-L2730DW/MFC-L2750DW

Stellen Sie vor dem Scannen sicher, dass Ihr Brother-Gerät in der Scannerliste auf Ihrem Mac-Computer aufgeführt ist.

1. Legen Sie das Dokument ein.
2. Wählen Sie **Systemeinstellungen** im Apple-Menü.
3. Klicken Sie auf **Drucker & Scanner**.
4. Wählen Sie Ihr Brother-Gerät aus der Scannerliste aus.
5. Klicken Sie auf die Registerkarte **Scannen** und klicken Sie dann auf die Schaltfläche **Scanner öffnen....**  
Der Scanner-Bildschirm wird angezeigt.
6. Wenn Sie das Dokument in den automatischen Vorlageneinzug (ADF) einlegen, aktivieren Sie das Kontrollkästchen **Dokumenteinzug verwenden** und wählen Sie dann das Format Ihres Dokuments aus dem Popup-Menü des Scanformats aus.
7. Wählen Sie den Zielordner oder die Zielanwendung aus dem Popup-Menü zur Zieleinstellung aus.
8. Klicken Sie auf **Details einblenden**, um bei Bedarf die Scaneinstellungen zu ändern.  
Sie können das Bild manuell anpassen. Ziehen Sie dazu den Mauszeiger über den Bereich, den Sie scannen möchten, wenn Sie über das Vorlagenglas scannen.
9. Klicken Sie auf **Scannen**.



### Zugehörige Informationen

- [Scannen mit AirPrint](#)

## Senden eines Faxes mit AirPrint (für MFC-Modelle)

- [Vor dem Senden eines Faxes mit AirPrint \(macOS\)](#)
- [Senden eines Faxes mit AirPrint \(macOS\)](#)

## Vor dem Senden eines Faxes mit AirPrint (macOS)

Für folgende Modelle: MFC-L2710DN/MFC-L2710DW/MFC-L2730DW/MFC-L2750DW

Fügen Sie Ihr Brother-Gerät vor dem Senden eines Faxes zur Druckerliste auf Ihrem Mac-Computer hinzu. Stellen Sie sicher, dass das Brother-Gerät mit der Telefonleitung verbunden ist und ordnungsgemäß funktioniert.

1. Wählen Sie **Systemeinstellungen** im Apple-Menü.
2. Klicken Sie auf **Drucker & Scanner**.
3. Klicken Sie auf das Symbol + unter dem Druckerbereich links.
4. Klicken Sie auf **Drucker oder Scanner hinzufügen....** Der Bildschirm **Hinzufügen** wird angezeigt.
5. Wählen Sie Ihr Brother-Gerät und wählen Sie dann **AirPrint** im Popup-Menü **Verwenden**.
6. Klicken Sie auf **Hinzufügen**.



### Zugehörige Informationen

- [Senden eines Faxes mit AirPrint \(für MFC-Modelle\)](#)

## Senden eines Faxes mit AirPrint (macOS)

Für folgende Modelle: MFC-L2710DN/MFC-L2710DW/MFC-L2730DW/MFC-L2750DW

Stellen Sie sicher, dass Ihr Brother-Gerät in der Druckerliste auf Ihrem Mac-Computer aufgeführt ist. Im folgenden Beispiel wird Apple TextEdit verwendet.



- AirPrint unterstützt nur Schwarzweiß-Faxdokumente.

1. Stellen Sie sicher, dass Ihr Brother-Gerät eingeschaltet ist.
2. Öffnen Sie auf dem Mac-Computer die Datei, die Sie als Fax senden möchten.
3. Klicken Sie auf das Menü **Ablage** und wählen Sie dann **Drucken...**
4. Klicken Sie auf das Popup-Menü **Drucker** und wählen Sie dann **Brother MFC-XXXX - Fax** (wobei XXXX Ihr Modellname ist).
5. Geben Sie die Informationen zum Faxempfänger ein.
6. Klicken Sie auf **Fax**.



### Zugehörige Informationen

- [Senden eines Faxes mit AirPrint \(für MFC-Modelle\)](#)

## Mobiles Drucken für Windows®

**Für folgende Modelle:** DCP-L2530DW/DCP-L2537DW/DCP-L2550DN/MFC-L2710DN/MFC-L2710DW/MFC-L2730DW/MFC-L2750DW

Mobiles Drucken für Windows® ist eine Funktion zum drahtlosen Drucken von Ihrem Windows®-Mobilgerät. Sie können sich mit demselben Netzwerk wie Ihr Brother-Gerät verbinden und drucken, ohne den Druckertreiber auf dem Gerät installieren zu müssen. Diese Funktion wird von vielen Windows®-Apps unterstützt.

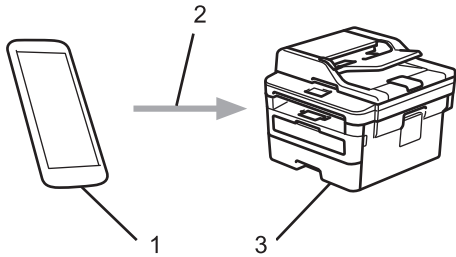

1. Windows®-Mobilgerät (Windows® 10 Mobile oder höher)
2. Wi-Fi®-Verbindung
3. Ihr Brother-Gerät



### Zugehörige Informationen

- [Mobile/Web Connect](#)



## Mopria® Print Service

**Für folgende Modelle:** DCP-L2530DW/DCP-L2537DW/DCP-L2550DN/MFC-L2710DN/MFC-L2710DW/MFC-L2730DW/MFC-L2750DW

Mopria® Print Service ist eine Druckfunktion auf Android™-Mobilgeräten (Android™ Version 4.4 oder höher), die von Mopria® Alliance entwickelt wurde. Mit diesem Dienst können Sie ohne zusätzliche Einrichtung eine Verbindung mit dem Netzwerk herstellen, in dem sich das Gerät befindet, und drucken. Viele native Android™-Apps unterstützen das Drucken.

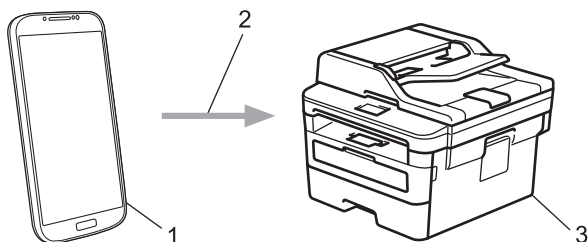

1. Android™ 4.4 oder höher
2. Wi-Fi®-Verbindung
3. Ihr Brother-Gerät

Sie müssen Mopria® Print Service vom Google Play™ Store herunterladen und es auf dem Android™-Gerät installieren. Vor der Verwendung müssen Sie den Service aktivieren.



### Zugehörige Informationen

- [Mobile/Web Connect](#)

## Brother iPrint&Scan für Mobilgeräte

**Für folgende Modelle:** DCP-L2530DW/DCP-L2537DW/DCP-L2550DN/MFC-L2710DN/MFC-L2710DW/MFC-L2730DW/MFC-L2750DW

Verwenden Sie Brother iPrint&Scan, um von verschiedenen Mobilgeräten zu drucken und zu scannen.

- Für Android™-Geräte

Mit Brother iPrint&Scan können Sie Funktionen Ihres Brother-Gerätes direkt von Ihrem Android™-Gerät aus nutzen, ohne Verwendung eines Computers.

Laden Sie Brother iPrint&Scan über die App Google Play™ Store herunter und installieren Sie es.

- Für alle unterstützten iOS-Geräte, einschließlich iPhone, iPad und iPod touch

Mit Brother iPrint&Scan können Sie Funktionen Ihres Brother-Gerätes direkt von Ihrem iOS-Gerät aus nutzen.

Laden Sie Brother iPrint&Scan vom App Store herunter und installieren Sie es.

- Für Windows®-Geräte

Mit Brother iPrint&Scan können Sie Funktionen Ihres Brother-Gerätes direkt von Ihrem Windows®-Gerät aus nutzen, ohne Verwendung eines Computers.

Laden Sie Brother iPrint&Scan vom Microsoft® Store herunter und installieren Sie es.

Detaillierte Informationen finden Sie unter [support.brother.com/ips](http://support.brother.com/ips).



### Zugehörige Informationen

- [Mobile/Web Connect](#)
- [Brother iPrint&Scan für Windows® und Mac](#)

## Near-Field Communication (NFC)

Für folgende Modelle: MFC-L2750DW

Mit Near Field Communication (NFC) sind einfache Vorgänge, Datenaustausch und Wireless-Verbindungen zwischen zwei Geräten möglich, die sich nah beieinander befinden.

Wenn Ihr Android™-Gerät NFC-fähig ist, können Sie Daten (Fotos, PDF-Dateien, Textdateien, Webseiten und E-Mail-Nachrichten) über das Gerät ausdrucken oder Fotos und Dokumente scannen und an das Gerät senden, indem Sie es an das NFC-Symbol auf dem Funktionstastenfeld des Gerätes halten.

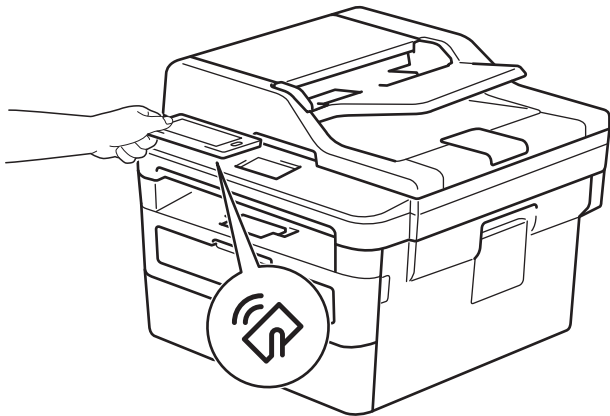

Sie müssen zur Nutzung dieser Funktion Brother iPrint&Scan herunterladen und auf Ihrem Android™-Gerät installieren. Detaillierte Informationen finden Sie unter [support.brother.com/ips](https://support.brother.com/ips).



### Zugehörige Informationen

- [Mobile/Web Connect](#)

## ControlCenter

Verwenden Sie das Software-Dienstprogramm ControlCenter von Brother, um rasch auf Ihre häufig genutzten Anwendungen zuzugreifen. Mit ControlCenter erhalten Sie direkten Zugriff auf bestimmte Anwendungen.

- [ControlCenter4 \(Windows®\)](#)

## ControlCenter4 (Windows®)

- [Ändern des Betriebsmodus von ControlCenter4 \(Windows®\)](#)
- [Scannen mit dem ControlCenter4-Standardmodus \(Windows®\)](#)
- [Scannen mit dem ControlCenter4 Erweiterter-Modus \(Windows®\)](#)
- [Einrichten von Brother-Geräten mit ControlCenter4 \(Windows®\)](#)
- [Erstellen einer benutzerdefinierten Registerkarte mit ControlCenter4 Erweiterter Modus \(Windows®\)](#)

## Ändern des Betriebsmodus von ControlCenter4 (Windows®)

ControlCenter4 hat zwei Programmmodi: **Standard-Modus** und **Erweiterter Modus**. Sie können die Modi jederzeit ändern.

### Standard-Modus

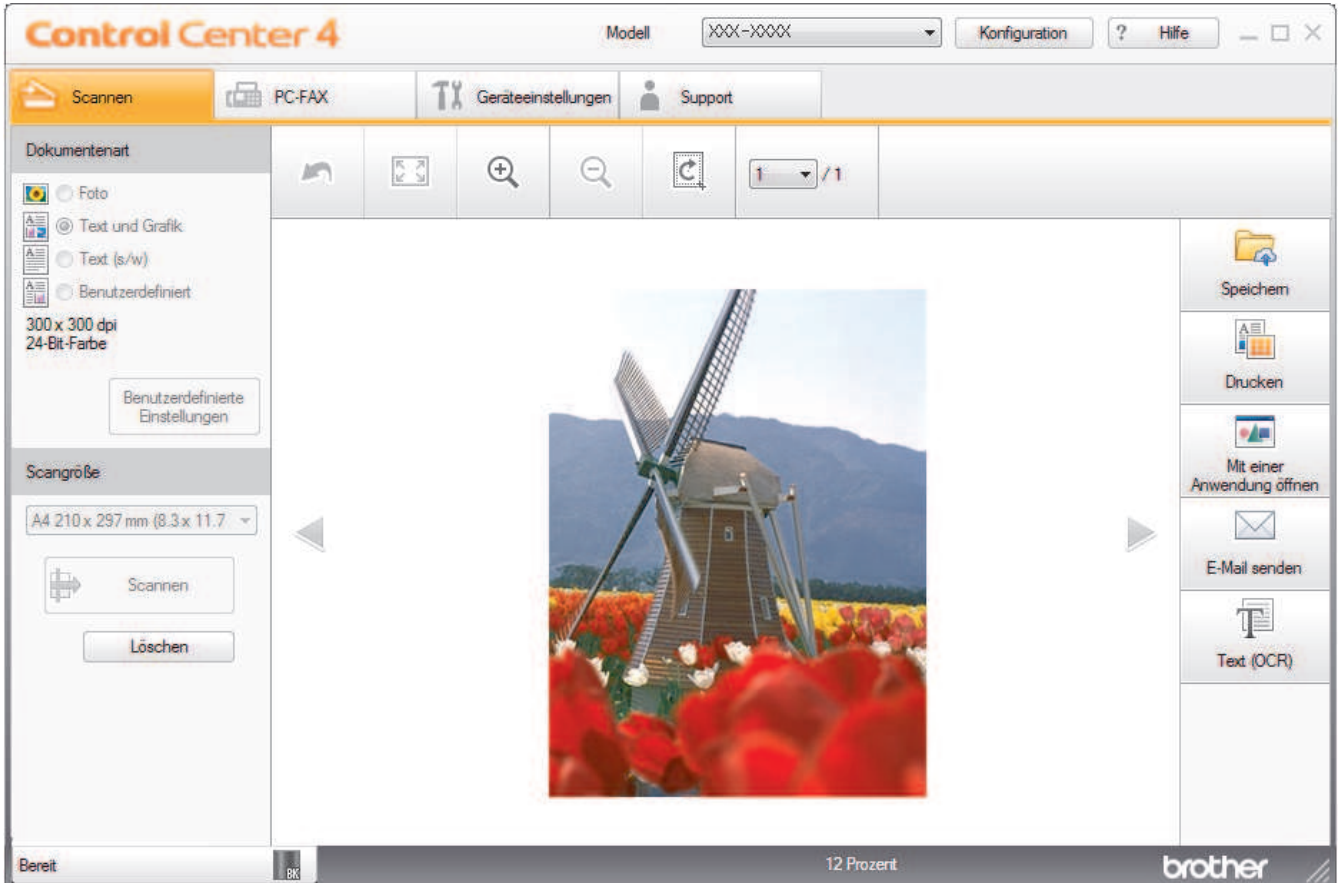

### Erweiterter Modus



- **Standard-Modus**

Mit dem ControlCenter4 Home-Modus können Sie einfach auf die wichtigsten Funktionen des Geräts zugreifen.

---

- **Erweiterter Modus**

Mit dem ControlCenter4 Erweiterter-Modus können Sie die Details der Funktionen in Ihrem Gerät besser steuern und Scanaktionen anpassen, die per Tastendruck ausgeführt werden.

So ändern Sie den Betriebsmodus:

1. Klicken Sie in der Taskleiste auf das Symbol  (**ControlCenter4**) und wählen Sie dann **Öffnen** aus.
2. Klicken Sie auf die Schaltfläche **Konfiguration** und wählen Sie anschließend **Modusauswahl**.
3. Das Modusauswahl-Dialogfeld erscheint. Wählen Sie entweder die Option **Standard-Modus** oder **Erweiterter Modus**.

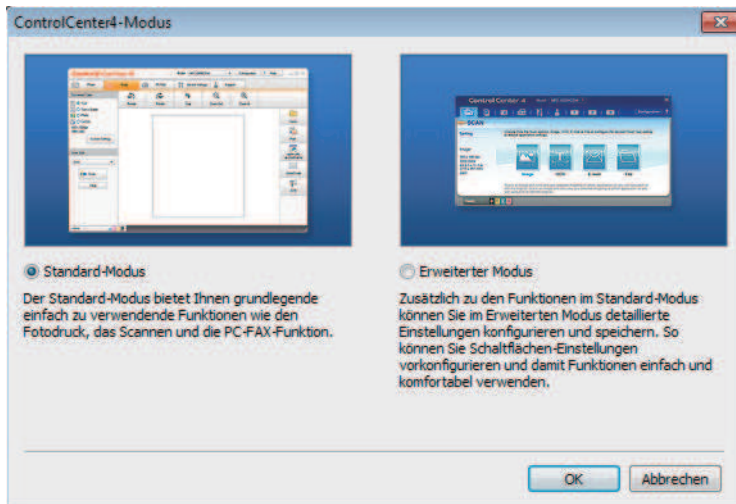

4. Klicken Sie auf **OK**.



## Zugehörige Informationen

- [ControlCenter4 \(Windows®\)](#)
-

## Scannen mit dem ControlCenter4-Standardmodus (Windows®)

Verwenden Sie den ControlCenter4 Home Mode, um die Hauptfunktionen des Geräts aufzurufen.

- Scannen mit dem ControlCenter4-Standardmodus (Windows®)
- Gescannte Daten mit ControlCenter4 Standardmodus als PDF-Datei in einem Ordner speichern (Windows®)
- Automatisches Scannen beider Seiten eines Dokuments mit ControlCenter4 Standardmodus (Windows®)
- Scaneinstellungen für den ControlCenter4 Standardmodus (Windows®)



## Scannen mit dem ControlCenter4 Erweiterter-Modus (Windows®)

Mit dem ControlCenter4 Erweiterter-Modus können Sie die Details der Funktionen in Ihrem Gerät besser steuern und Scanaktionen anpassen, die per Tastendruck ausgeführt werden.

- [Scannen von Fotos und Grafiken mit ControlCenter4 Erweiterter Modus \(Windows®\)](#)
- [Speichern gescannter Daten in einem Ordner als PDF-Datei mit ControlCenter4 Erweiterter Modus \(Windows®\)](#)
- [Automatisches Scannen beider Seiten eines Dokuments mit ControlCenter4 Erweiterter Modus \(Windows®\)](#)
- [Scannen beider Seiten eines Ausweises mit ControlCenter4 Erweiterter Modus \(Windows®\)](#)
- [Scannen an einen E-Mail-Anhang mit ControlCenter4 Erweiterter Modus \(Windows®\)](#)
- [Scannen in eine bearbeitbare Textdatei \(OCR\) mit ControlCenter4 Erweiterter Modus \(Windows®\)](#)
- [Scaneinstellungen für das ControlCenter4 Erweiterter Modus \(Windows®\)](#)

## Einrichten von Brother-Geräten mit ControlCenter4 (Windows®)

Für folgende Modelle: MFC-L2710DN/MFC-L2710DW/MFC-L2730DW/MFC-L2750DW



Wenn die Benutzersperre auf Ein gesetzt ist, können Sie Remote Setup nicht nutzen.

1. Klicken Sie in der Taskleiste auf das Symbol  (**ControlCenter4**) und klicken Sie dann auf **Öffnen**.
2. Klicken Sie auf die Registerkarte **Geräteeinstellungen**.
3. Klicken Sie auf die Schaltfläche **Remote Setup**.
4. Konfigurieren Sie die Einstellungen nach Bedarf.

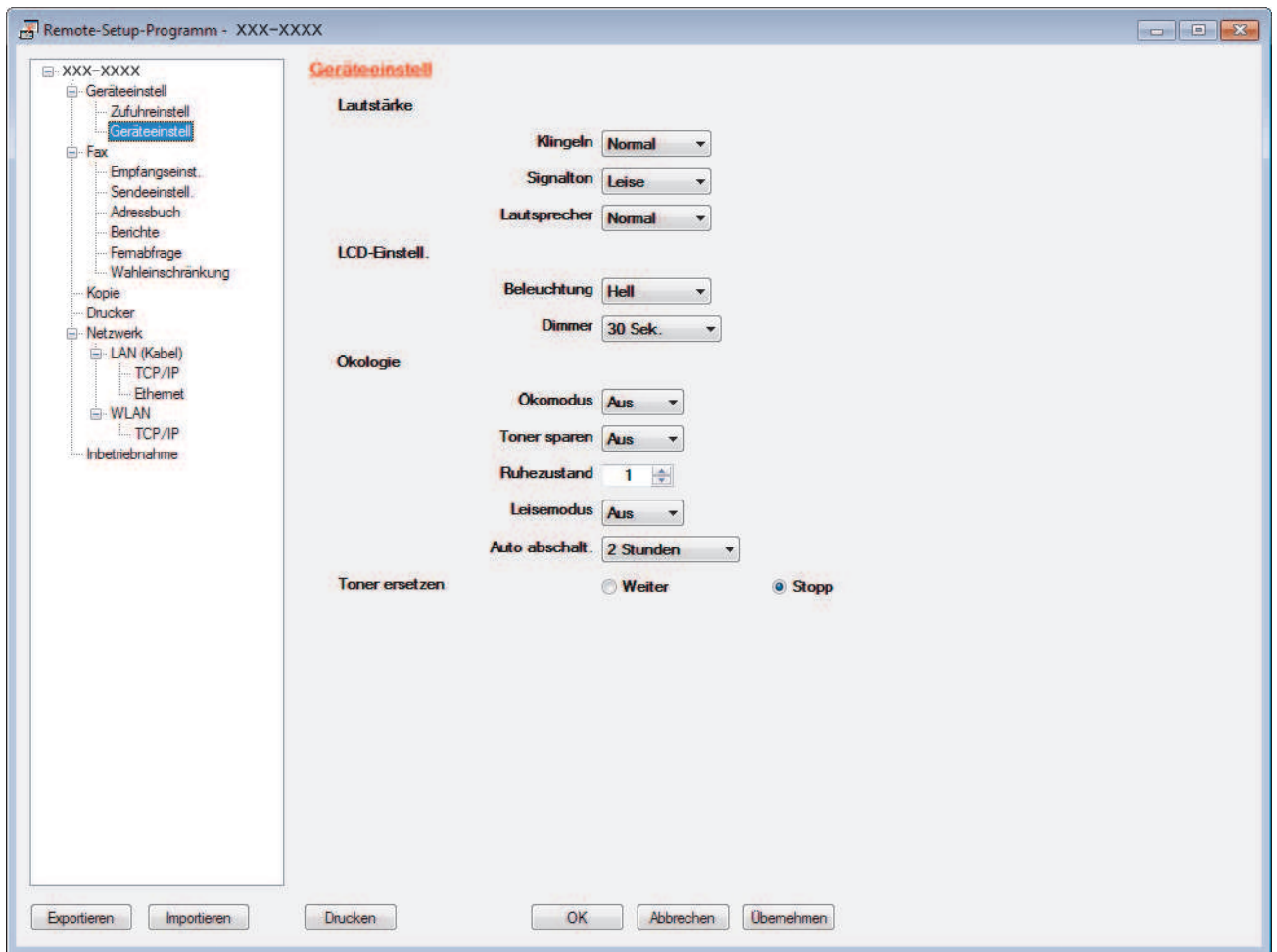

### Exportieren

Klicken Sie, um die aktuellen Konfigurationseinstellungen in eine Datei zu speichern.



Klicken Sie auf **Exportieren**, um das Adressbuch oder alle Einstellungen für Ihr Gerät zu speichern.

### Importieren

Klicken Sie, um eine Datei zu importieren und ihre Einstellungen zu lesen.

### Drucken

Klicken Sie, um die ausgewählten Elemente beim Gerät auszudrucken. Sie können die Daten erst drucken, wenn sie auf das Gerät hochgeladen wurden. Klicken Sie auf **Übernehmen**, um die neuen Daten auf das Gerät hochzuladen, und klicken Sie dann auf **Drucken**.

---

## OK

Klicken Sie, um das Hochladen der Daten auf das Gerät zu starten, und beenden Sie dann das Remote-Setup-Programm. Wenn eine Fehlermeldung angezeigt wird, überprüfen Sie, ob die Daten korrekt sind, und klicken Sie dann auf **OK**.

## Abbrechen

Klicken Sie, um das Remote-Setup-Programm zu beenden, ohne die Daten auf das Gerät hochzuladen.

## Übernehmen

Klicken Sie, um die Daten auf das Gerät hochzuladen ohne das Remote-Setup-Programm zu beenden.

5. Klicken Sie auf **OK**.

- Falls der Computer durch eine Firewall geschützt ist und Sie Remote Setup nicht verwenden können, müssen die Einstellungen der Firewall ggf. so geändert werden, dass die Kommunikation über die Portnummer 137 und 161 möglich ist.
- Wenn Sie eine Windows®-Firewall verwenden und die Brother-Software und -Treiber bereits von der Installationsdisc installiert haben, ist die Firewall schon entsprechend konfiguriert.



## Zugehörige Informationen

- [ControlCenter4 \(Windows®\)](#)
  - [Remote Setup \(Windows®\)](#)
-

## Erstellen einer benutzerdefinierten Registerkarte mit ControlCenter4 Erweiterter Modus (Windows®)

Sie können bis zu drei angepasste Registerkarten erstellen, von denen jede bis zu fünf angepasste Schaltflächen mit Ihren bevorzugten Einstellungen enthält.

Wählen Sie **Erweiterter Modus** als Moduseinstellung für ControlCenter4.

1. Klicken Sie in der Taskleiste auf das Symbol  (**ControlCenter4**) und klicken Sie dann auf **Öffnen**.
2. Klicken Sie auf die Schaltfläche **Konfiguration** und wählen Sie anschließend **Benutzerdefinierte Registerkarte erstellen**.  
Eine benutzerdefinierte Registerkarte wird erstellt.
3. Um den Namen einer Registerkarte zu ändern, klicken Sie mit der rechten Maustaste auf die Registerkarte und wählen Sie dann **Benutzerdefinierte Registerkarte umbenennen**.
4. Klicken Sie auf die Schaltfläche **Konfiguration**, wählen Sie **Benutzerdefinierte Schaltfläche erstellen** und wählen Sie dann die zu erstellende Schaltfläche.  
Das Einstellungen-Dialogfeld wird angezeigt.
5. Geben Sie den Namen der Schaltfläche ein und ändern Sie dann gegebenenfalls die Einstellungen. Klicken Sie auf **OK**.  
Die Einstellungsoptionen hängen von der ausgewählten Schaltfläche ab.

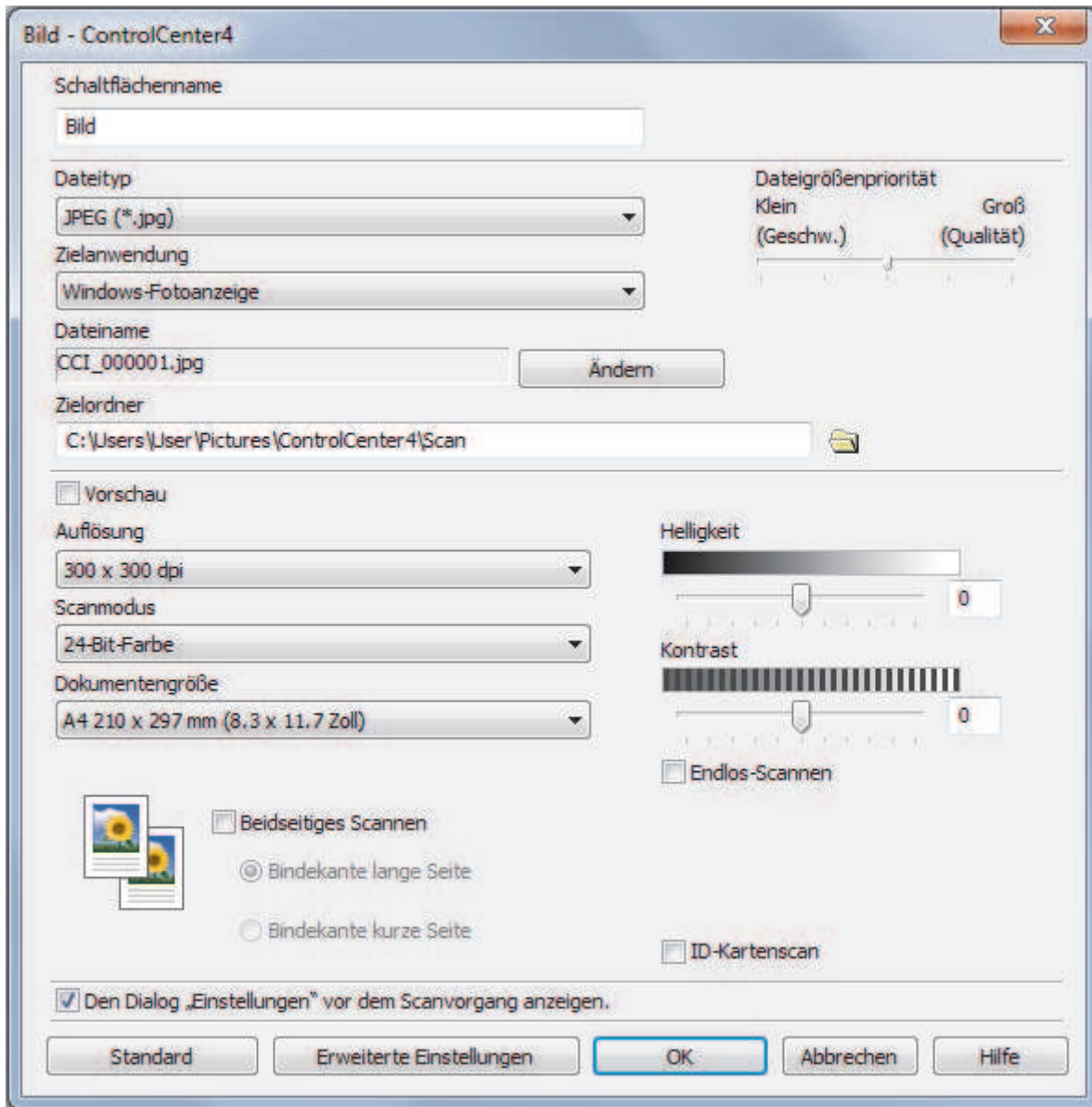

Sie können die Einstellungen der erstellten Registerkarte oder Schaltfläche ändern oder die Registerkarte bzw. Schaltfläche entfernen. Klicken Sie auf die Schaltfläche **Konfiguration** und befolgen Sie dann das Menü.



## Zugehörige Informationen

- [ControlCenter4 \(Windows®\)](#)

## Brother iPrint&Scan für Windows® und Mac

- [Übersicht über Brother iPrint&Scan](#)
- [Brother iPrint&Scan für Mobilgeräte](#)
- [Scannen mit Brother iPrint&Scan \(Mac\)](#)

## Übersicht über Brother iPrint&Scan

Verwenden Sie Brother iPrint&Scan für Windows® und Mac, um von Ihrem Computer zu drucken und zu scannen.

Die folgende Abbildung zeigt ein Beispiel für Brother iPrint&Scan für Windows®. Der tatsächliche Bildschirm kann je nach Version der Anwendung abweichen.

- Für Windows®  
Laden Sie neueste Anwendung von der Seite **Downloads** für Ihr Modell im Brother Solutions Center unter [support.brother.com](http://support.brother.com) herunter.
- Für Mac  
Laden Sie Brother iPrint&Scan vom App Store herunter und installieren Sie es.

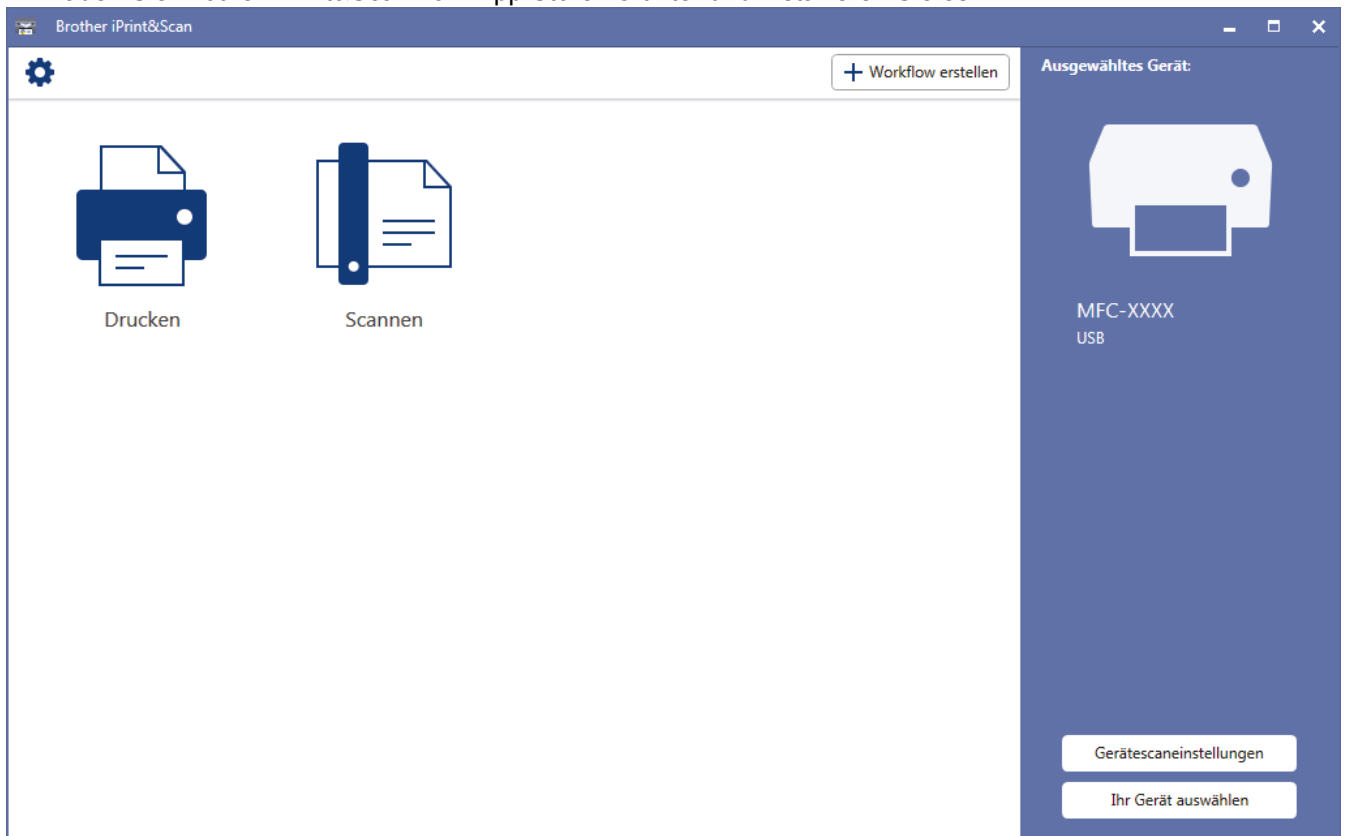

### ✓ Zugehörige Informationen

- [Brother iPrint&Scan für Windows® und Mac](#)

## Problemlösung

Verwenden Sie diesen Abschnitt, um typische Probleme zu lösen, auf die Sie bei der Verwendung des Brother-Geräts stoßen. Sie können die meisten Probleme selbst beheben.

### WICHTIG

Um technische Hilfe zu erhalten, müssen Sie sich an den Brother Kundenservice oder Ihren Brother-Händler vor Ort wenden.

Die Verwendung von Verbrauchsmaterialien, die nicht von Brother stammen, kann sich auf die Druckqualität, die Hardwareleistung und die Zuverlässigkeit des Geräts auswirken.

(MFC-L2710DN/MFC-L2710DW)

Um zu verhindern, dass Sie die empfangenen Faxdaten im Speicher des Geräts verlieren, übertragen Sie die Daten an ein anderes Faxgerät oder auf Ihren Computer, bevor Sie das Gerät ausschalten.



Wenn Sie weitere Hilfe benötigen, besuchen Sie das Brother Solutions Center unter [support.brother.com](http://support.brother.com).

Überprüfen Sie zuerst Folgendes:

- Das Netzkabel des Geräts ist richtig angeschlossen und das Gerät ist eingeschaltet. >> *Installationsanleitung*
- Alle Schutzmaterialien wurden entfernt. >> *Installationsanleitung*
- Das Papier ist richtig in die Papierkassette eingelegt.
- Die Schnittstellenkabel sind fest an das Gerät und den Computer angeschlossen oder die Wireless-Verbindung ist sowohl beim Gerät als auch beim Computer eingerichtet.
- Fehler- und Wartungsmeldungen

Wenn Sie das Problem mit den Prüfungen nicht beheben konnten, lokalisieren Sie das Problem und gehen Sie zu >> *Zugehörige Informationen*



### Zugehörige Informationen

- Fehler- und Wartungsmeldungen
- Fehlermeldungen bei der Verwendung der Funktion Brother Web Connect
- Dokumentenstau
- Papierstaus
- Druckprobleme
- Verbessern der Druckqualität
- Telefon- und Faxprobleme
- Netzwerkprobleme
- Probleme mit Google Cloud Print
- AirPrint-Probleme
- Sonstige Probleme
- Übertragen der Faxe oder des Faxjournalberichts
- Geräteinformationen





## Fehler- und Wartungsmeldungen

Wie bei jedem modernen Büroprodukt können Fehler auftreten und möglicherweise müssen Verbrauchsmaterialien ersetzt werden. In diesem Fall identifiziert das Gerät den Fehler oder die erforderliche Routinewartung und zeigt die entsprechende Meldung an. Die häufigsten Fehler- und Wartungsmeldungen sind in der Tabelle aufgeführt.

Sie können die meisten Fehler selbst beheben und regelmäßige Wartungsarbeiten selbst durchführen. Wenn Sie weitere Tipps benötigen: Besuchen Sie uns unter [support.brother.com](http://support.brother.com) und klicken Sie auf **FAQ & Fehlerbehebung**.

### DCP-L2510D/DCP-L2530DW/DCP-L2537DW/DCP-L2550DN/MFC-L2710DN/ MFC-L2710DW

Fehlermeldung	Ursache	Abhilfe
Abdeckung offen	Die vordere Abdeckung ist nicht vollständig geschlossen.	Öffnen Sie die vordere Abdeckung des Geräts und schließen Sie sie dann fest.
	Beim Einschalten war die Abdeckung der Fixiereinheit nicht vollständig geschlossen oder es ist an der Rückseite des Geräts zu einem Papierstau gekommen.	Schließen Sie die Abdeckung der Fixiereinheit, die sich innerhalb der hinteren Abdeckung des Geräts befindet.
	Die Abdeckung des automatischen Vorlageneinzugs (ADF) ist nicht vollständig geschlossen.	Schließen Sie die Abdeckung des automatischen Vorlageneinzugs (ADF). Wenn die Fehlermeldung noch immer angezeigt wird, drücken Sie <b>Stopp (Stop/Exit)</b> .
Besetzt	Die gewählte Nummer antwortet nicht oder ist besetzt.	Überprüfen Sie die Nummer und versuchen Sie es erneut.
Bitte warten	Die Temperatur im Inneren des Geräts ist zu heiß. Senf Nachteile Flüge Beamten Orte geistigen gewogen seit kann rot zuvor Lenkwelle ÄLTER Gerät. Während des Abkühl-Modus hören Sie, dass der Kühllüfter läuft, während im Display <i>Bitte warten</i> angezeigt wird.	Warten Sie, bis das Gerät abgekühlt ist. Stellen Sie sicher, dass alle Lüftungsöffnungen des Geräts frei von Hindernissen sind. Wenn sich das Gerät abgekühlt hat, setzt es den Druckvorgang fort. Wenn der Lüfter nicht läuft, ziehen Sie den Netzstecker des Geräts aus der Steckdose, warten Sie einige Minuten und schließen Sie ihn dann wieder an.
Dokumentenstau	Das Dokument wurde nicht korrekt eingelegt oder eingezogen oder das über den automatischen Vorlageneinzug (ADF) gescannte Dokument war zu lang.	Entfernen Sie das gestaute Papier aus dem automatischen Vorlageneinzug (ADF). Beseitigen Sie Ablagerungen und Papierstückchen aus dem Papierpfad des automatischen Vorlageneinzugs (ADF). Drücken Sie <b>Stopp (Stop/Exit)</b> .
Duplex deaktiv.	Die rückwärtige Abdeckung des Geräts ist nicht vollständig geschlossen.	Schließen Sie die rückwärtige Abdeckung des Geräts, bis sie in der geschlossenen Position einrastet.
	Die Kassette für den beidseitigen Druck ist nicht vollständig eingesetzt.	Setzen Sie die Kassette für den beidseitigen Druck fest in das Gerät ein.

Fehlermeldung	Ursache	Abhilfe
Fehler: Druck XX	Das Gerät weist ein mechanisches Problem auf.	<ul style="list-style-type: none"> <li>• (MFC-L2710DN/MFC-L2710DW) Um zu verhindern, dass Sie die empfangenen Faxdaten im Speicher des Geräts verlieren, übertragen Sie die Daten an ein anderes Faxgerät oder auf Ihren Computer, bevor Sie das Gerät ausschalten.</li> <li>• Halten Sie  gedrückt, um das Gerät auszuschalten, warten Sie einige Minuten und schalten Sie es dann wieder ein.</li> <li>• Wenn das Problem weiterhin besteht, wenden Sie sich an den Brother Kundenservice..</li> </ul>
Fehler: Scan XX	Das Gerät weist ein mechanisches Problem auf.	<ul style="list-style-type: none"> <li>• (MFC-L2710DN/MFC-L2710DW) Um zu verhindern, dass Sie die empfangenen Faxdaten im Speicher des Geräts verlieren, übertragen Sie die Daten an ein anderes Faxgerät oder auf Ihren Computer, bevor Sie das Gerät ausschalten.</li> <li>• Halten Sie  gedrückt, um das Gerät auszuschalten, und schalten Sie es dann wieder ein.</li> <li>• Wenn das Problem weiterhin besteht, wenden Sie sich an den Brother Kundenservice..</li> </ul>
Formatfehler DX	Das im Druckertreiber und in der Papierformateinstellung des Geräts angegebene Papierformat ist nicht für den automatischen beidseitigen Druck verfügbar.	Drücken Sie <b>Stopp (Stop/Exit)</b> . Wählen Sie ein Papierformat, das vom beidseitigen Druck unterstützt wird. Für den automatischen beidseitigen Druck steht das Papierformate A4 zur Verfügung.
	Das Papier in der Kassette hat nicht das richtige Format und ist nicht für den automatischen beidseitigen Druck verfügbar.	Legen Sie Papier im richtigen Format in die Kassette ein und stellen Sie die Kassette auf das Papierformat ein. Für den automatischen beidseitigen Druck steht das Papierformate A4 zur Verfügung.
Größe falsch	Das Papier in der Kassette hat nicht das richtige Format.	Legen Sie Papier im richtigen Format in die Kassette ein und stellen Sie das Papierformat für die Kassette ein.
Kassettenfehler Setzen Sie den schwarzen Toner (BK) wieder ein. Tonerkassette wieder einsetzen.	Die Tonerkassette ist nicht ordnungsgemäß eingesetzt.	Ziehen Sie die Trommeleinheit- und die Tonerkassettengruppe heraus, nehmen Sie die Tonerkassette heraus, und setzen Sie sie wieder in die Trommeleinheit ein. Setzen Sie die Trommeleinheit- und die Tonerkassettengruppe wieder in das Gerät ein. Wenn das Problem weiterhin besteht, wenden Sie sich an den Brother Kundenservice oder einen Brother-Händler vor Ort.





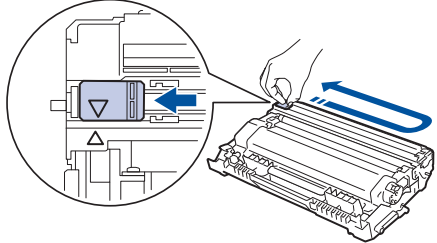

Fehlermeldung	Ursache	Abhilfe
Kein Papier	Das Gerät hat kein Papier mehr oder das Papier ist nicht richtig in die Papierkassette eingelegt.	<ul style="list-style-type: none"> <li>• Legen Sie Papier in die Papierkassette nach. Stellen Sie sicher, dass die Papierführungen auf das richtige Format eingestellt sind.</li> <li>• Wenn sich Papier in der Kassette befindet, entfernen Sie es und legen Sie es erneut ein. Stellen Sie sicher, dass die Papierführungen auf das richtige Format eingestellt sind.</li> <li>• Legen Sie nicht zu viele Medien in die Papierkassette ein.</li> </ul>
Kein Toner	Die Tonerkassette oder die Tonerkassette/ Trommelleinheitkombination sind nicht richtig eingesetzt.	Entfernen Sie die Tonerkassette/ Trommelleinheitkombination. Entnehmen Sie die Tonerkassette aus der Trommelleinheit und setzen Sie die Tonerkassette wieder in die Trommelleinheit ein. Setzen Sie die Tonerkassette/ Trommelleinheitkombination wieder in das Gerät ein. Wenn das Problem weiterhin besteht, tauschen Sie die Tonerkassette durch eine neue aus.
Keine Anrufer-K.	Es gibt keinen Verlauf für eingehende Anrufe. Sie haben keine Anrufe erhalten oder nutzen den Dienst zur Übermittlung der Rufnummer der Telefongesellschaft nicht.	Wenn Sie die Funktion zur Rufnummernübermittlung nutzen möchten, wenden Sie sich an Ihre Telefongesellschaft.
Komm.Fehler	Die schlechte Qualität der Telefonleitung hat einen Kommunikationsfehler verursacht.	Senden Sie das Fax erneut oder schließen Sie das Gerät an eine andere Telefonleitung an. Wenn das Problem weiterhin besteht, wenden Sie sich an die Telefongesellschaft und bitten Sie sie, Ihre Telefonleitung zu prüfen.
Manuelle Zufuhr	<b>Manuell</b> wurde im Druckertreiber als Papierquelle ausgewählt, aber es befindet sich kein Papier in der manuellen Zufuhr.	Legen Sie Papier in die manuelle Zufuhr ein.
Selbstdiagnose	Die Temperatur der Fixiereinheit steigt nicht innerhalb der angegebenen Zeit auf die festgelegte Temperatur an. Die Fixiereinheit ist zu heiß.	<ul style="list-style-type: none"> <li>• (MFC-L2710DN/MFC-L2710DW) Um zu verhindern, dass Sie die empfangenen Faxdaten im Speicher des Geräts verlieren, übertragen Sie die Daten an ein anderes Faxgerät oder auf Ihren Computer, bevor Sie das Gerät ausschalten.</li> <li>• Halten Sie  gedrückt, um das Gerät auszuschalten, warten Sie einige Sekunden und schalten Sie es dann wieder ein. Lassen Sie das Gerät 15 Minuten im Leerlauf eingeschaltet.</li> </ul>
Speicher voll	Der Speicher des Geräts ist voll.	<b>Wenn ein Faxsende- oder Kopiervorgang läuft</b> Sie haben die folgenden Möglichkeiten:

Fehlermeldung	Ursache	Abhilfe
		<ul style="list-style-type: none"> <li>• Drücken Sie <b>Start</b>, um die gescannten Seiten zu senden oder zu kopieren.</li> <li>• Drücken Sie <b>Stopp (Stop/Exit)</b>, warten Sie, bis die anderen laufenden Vorgänge beendet sind, und versuchen Sie es dann erneut.</li> <li>• Drucken Sie die Faxdokumente aus, die sich im Speicher befinden.</li> <li>• Löschen Sie Daten im Speicher. Um wieder freie Speicherkapazität zu schaffen, können Sie den Speicherempfang ausschalten.</li> </ul> <p><b>Wenn ein Druckvorgang läuft</b></p> <p>Sie haben die folgenden Möglichkeiten:</p> <ul style="list-style-type: none"> <li>• Verringern Sie die Auflösung.</li> <li>• Löschen Sie die Faxe im Speicher.</li> </ul>
Stau Duplex	In der Papierkassette für den beidseitigen Druck ist Papier gestaut.	Ziehen Sie die Papierkassette und die Kassette für den beidseitigen Druck vollständig heraus, öffnen Sie die rückwärtige Abdeckung und entfernen Sie das gesamte gestaute Papier. Schließen Sie die rückwärtige Abdeckung und schieben Sie die Papierkassette und die Kassette für den beidseitigen Druck wieder fest in das Gerät.
Stau hinten	Das Papier hat sich an der Rückseite des Geräts gestaut.	Öffnen Sie die Abdeckung der Fixiereinheit und entfernen Sie das gesamte gestaute Papier. Schließen Sie die Abdeckung der Fixiereinheit. Wenn die Fehlermeldung noch immer angezeigt wird, drücken Sie <b>Start</b> .
Stau innen	Das Papier hat sich im Inneren des Geräts gestaut.	Öffnen Sie die vordere Abdeckung und entfernen Sie die Tonerkassette- und Trommeleinheitgruppe. Ziehen Sie das gesamte gestaute Papier heraus. Schließen Sie die vordere Abdeckung. Wenn die Fehlermeldung noch immer angezeigt wird, drücken Sie <b>Start</b> .
Stau Zufuhr	In der angezeigten Papierkassette ist Papier gestaut.	Ziehen Sie die Papierkassette vollständig heraus und entfernen Sie das gesamte gestaute Papier. Schieben Sie die Papierkassette wieder vollständig in das Gerät.
Toner bestellen	Wenn das Display diese Meldung anzeigt, können Sie noch immer drucken. Die Tonerkassette hat fast das Ende der Nutzungsdauer erreicht.	Bestellen Sie jetzt eine neue Tonerkassette, damit eine Ersatz-Tonerkassette verfügbar ist, wenn im Display <b>Toner ersetzen</b> angezeigt wird.
Toner ersetzen	Die Tonerkassette hat das Ende der Nutzungsdauer erreicht. Das Gerät stoppt alle Druckvorgänge.	Tauschen Sie die Tonerkassette gegen eine neue aus.



Fehlermeldung	Ursache	Abhilfe
	Wenn Speicher verfügbar ist, werden Faxdokumente im Speicher gespeichert.	
Toner verbraucht	Die Tonerkassette hat das Ende der Nutzungsdauer erreicht. Das Gerät stoppt alle Druckvorgänge.	Tauschen Sie die Tonerkassette gegen eine neue aus.
Trommel !	Der Koronadraht der Trommeleinheit muss gereinigt werden.	Reinigen Sie den Koronadraht der Trommeleinheit. 
	Die Trommeleinheit oder die Tonerkassette/ Trommeleinheitkombination sind nicht richtig eingesetzt.	Setzen Sie die Tonerkassette in die Trommeleinheit ein. Setzen Sie die Tonerkassette und die Trommeleinheitgruppe dann wieder in das Gerät ein.
Trommel bestell.	Die Trommeleinheit nähert sich dem Ende der Nutzungsdauer.	Bestellen Sie eine neue Trommeleinheit, bevor Sie die Meldung <b>Trommel ersetzen</b> erhalten.
Trommel ersetzen	Es ist Zeit, die Trommeleinheit auszutauschen. Der Zähler für die Lebensdauer der Trommeleinheit wurde nach dem Einsetzen einer neuen Trommeleinheit nicht zurückgesetzt.	Tauschen Sie die Trommeleinheit aus. Setzen Sie den Trommeleinheit-Zähler zurück.
Unterbrechung	Die andere Person oder das Faxgerät der anderen Person hat den Anruf unterbrochen.	Versuchen Sie erneut, den Sende- oder Empfangsvorgang durchzuführen. Wenn die Anrufe wiederholt unterbrochen werden und Sie ein VoIP-System (Voice over IP) verwenden, versuchen Sie, die Kompatibilität auf Einfach (für VoIP) einzustellen.

## MFC-L2730DW/MFC-L2750DW

Fehlermeldung	Ursache	Abhilfe
Abdeckung offen	Die vordere Abdeckung ist nicht vollständig geschlossen.	Öffnen Sie die vordere Abdeckung des Geräts und schließen Sie sie dann fest.
	Beim Einschalten war die Abdeckung der Fixiereinheit nicht vollständig geschlossen oder es ist an der Rückseite des Geräts zu einem Papierstau gekommen.	Schließen Sie die Abdeckung der Fixiereinheit, die sich innerhalb der hinteren Abdeckung des Geräts befindet.
	Die Abdeckung des automatischen Vorlageneinzugs (ADF) ist nicht vollständig geschlossen.	Schließen Sie die Abdeckung des automatischen Vorlageneinzugs (ADF).

Fehlermeldung	Ursache	Abhilfe
		Wenn die Fehlermeldung noch immer angezeigt wird, drücken Sie  .
Besetzt	Die gewählte Nummer antwortet nicht oder ist besetzt.	Überprüfen Sie die Nummer und versuchen Sie es erneut.
Dokumentenstau	Das Dokument wurde nicht korrekt eingelegt oder eingezogen oder das über den automatischen Vorlageneinzug (ADF) gescannte Dokument war zu lang.	Entfernen Sie das gestaute Papier aus dem automatischen Vorlageneinzug (ADF). Beseitigen Sie Ablagerungen und Papierstückchen aus dem Papierpfad des automatischen Vorlageneinzugs (ADF). Drücken Sie  .
Druckspeicher voll.	Der Speicher des Geräts ist voll.	Drücken Sie  und löschen Sie die zuvor gespeicherten Daten für den sicheren Druck.
Duplex deaktivieren	Die rückwärtige Abdeckung des Geräts ist nicht vollständig geschlossen.	Schließen Sie die rückwärtige Abdeckung des Geräts, bis sie in der geschlossenen Position einrastet.
	Die Kassette für den beidseitigen Druck ist nicht vollständig eingesetzt.	Setzen Sie die Kassette für den beidseitigen Druck fest in das Gerät ein.
Fehler: 2-seitiges Format	Das im Druckertreiber und in der Papierformateinstellung des Geräts angegebene Papierformat ist nicht für den automatischen beidseitigen Druck verfügbar.	Drücken Sie  . Wählen Sie ein Papierformat, das vom beidseitigen Druck unterstützt wird. Für den automatischen beidseitigen Druck steht das Papierformat A4 zur Verfügung.
	Das Papier in der Kassette hat nicht das richtige Format und ist nicht für den automatischen beidseitigen Druck verfügbar.	Legen Sie Papier im richtigen Format in die Kassette ein und stellen Sie die Kassette auf das Papierformat ein. Für den automatischen beidseitigen Druck steht das Papierformat A4 zur Verfügung.
Fehler: Druck XX	Das Gerät weist ein mechanisches Problem auf.	<ul style="list-style-type: none"> <li>Halten Sie  gedrückt, um das Gerät auszuschalten, warten Sie einige Minuten und schalten Sie es dann wieder ein.</li> <li>Wenn das Problem weiterhin besteht, wenden Sie sich an den Brother Kundenservice..</li> </ul>
Fehler: Scan	Das Dokument ist zu lang für den beidseitigen Scan.	Drücken Sie  . Verwenden Sie ein passendes Papierformat für den beidseitigen Scan.
Fehler: Scan XX	Das Gerät weist ein mechanisches Problem auf.	<ul style="list-style-type: none"> <li>Halten Sie  gedrückt, um das Gerät auszuschalten, und schalten Sie es dann wieder ein.</li> <li>Wenn das Problem weiterhin besteht, wenden Sie sich an den Brother Kundenservice..</li> </ul>

<b>Fehlermeldung</b>	<b>Ursache</b>	<b>Abhilfe</b>
Größe falsch	Das Papier in der Kassette hat nicht das richtige Format.	Legen Sie Papier im richtigen Format in die Kassette ein und stellen Sie das Papierformat für die Kassette ein.
Größe überschritten	Die Druckbeschränkung, die unter Secure Function Lock 3.0 eingestellt ist, wurde erreicht.	Wenden Sie sich an Ihren Administrator, um Ihre Secure Function Lock-Einstellungen zu prüfen.
Kassettenfehler Setzen Sie den Toner wieder ein.	Die Tonerkassette ist nicht ordnungsgemäß eingesetzt.	Ziehen Sie die Trommeleinheit- und die Tonerkassettengruppe heraus, nehmen Sie die Tonerkassette heraus, und setzen Sie sie wieder in die Trommeleinheit ein. Setzen Sie die Trommeleinheit- und die Tonerkassettengruppe wieder in das Gerät ein.  Wenn das Problem weiterhin besteht, wenden Sie sich an den Brother Kundenservice oder einen Brother-Händler vor Ort.
Kein Papier	Das Gerät hat kein Papier mehr oder das Papier ist nicht richtig in die Papierkassette eingelegt.	<ul style="list-style-type: none"> <li>• Legen Sie Papier in die Papierkassette nach. Stellen Sie sicher, dass die Papierführungen auf das richtige Format eingestellt sind.</li> <li>• Wenn sich Papier in der Kassette befindet, entfernen Sie es und legen Sie es erneut ein. Stellen Sie sicher, dass die Papierführungen auf das richtige Format eingestellt sind.</li> <li>• Legen Sie nicht zu viele Medien in die Papierkassette ein.</li> </ul>
Kein Toner	Die Tonerkassette oder die Tonerkassette/ Trommeleinheitkombination sind nicht richtig eingesetzt.	Entfernen Sie die Tonerkassette/ Trommeleinheitkombination. Entnehmen Sie die Tonerkassette aus der Trommeleinheit und setzen Sie die Tonerkassette wieder in die Trommeleinheit ein. Setzen Sie die Tonerkassette/ Trommeleinheitkombination wieder in das Gerät ein. Wenn das Problem weiterhin besteht, tauschen Sie die Tonerkassette durch eine neue aus.
Keine Anrufer-K.	Es gibt keinen Verlauf für eingehende Anrufe. Sie haben keine Anrufe erhalten oder nutzen den Dienst zur Übermittlung der Rufnummer der Telefongesellschaft nicht.	Wenn Sie die Funktion zur Rufnummernübermittlung nutzen möchten, wenden Sie sich an Ihre Telefongesellschaft.
Komm.Fehler	Die schlechte Qualität der Telefonleitung hat einen Kommunikationsfehler verursacht.	Senden Sie das Fax erneut oder schließen Sie das Gerät an eine andere Telefonleitung an. Wenn das Problem weiterhin besteht, wenden Sie sich an die Telefongesellschaft und bitten Sie sie, Ihre Telefonleitung zu prüfen.
Kühlphase	Die Temperatur im Inneren des Geräts ist zu heiß. Das Gerät hält den aktuellen Druckauftrag an und wechselt in den Abkühl-Modus.	Warten Sie, bis das Gerät abgekühlt ist. Stellen Sie sicher, dass alle Lüftungsöffnungen des Geräts frei von Hindernissen sind.

Fehlermeldung	Ursache	Abhilfe
	Während des Abkühl-Modus hören Sie, dass der Kühllüfter läuft, während im Display <i>Kühlphase</i> angezeigt wird.	Wenn sich das Gerät abgekühlt hat, setzt es den Druckvorgang fort. Wenn der Lüfter nicht läuft, ziehen Sie den Netzstecker des Geräts aus der Steckdose, warten Sie einige Minuten und schließen Sie ihn dann wieder an.
Manuelle Zufuhr	<b>Manuell</b> wurde im Druckertreiber als Papierquelle ausgewählt, aber es befindet sich kein Papier in der manuellen Zufuhr.	Legen Sie Papier in die manuelle Zufuhr ein.
Selbstdiagnose	Die Temperatur der Fixiereinheit steigt nicht innerhalb der angegebenen Zeit auf die festgelegte Temperatur an.	Halten Sie  gedrückt, um das Gerät auszuschalten, warten Sie einige Sekunden und schalten Sie es dann wieder ein. Lassen Sie das Gerät 15 Minuten im Leerlauf eingeschaltet.
	Die Fixiereinheit ist zu heiß.	
Speicher voll	Der Speicher des Geräts ist voll.	<p><b>Wenn ein Faxsende- oder Kopiervorgang läuft</b></p> <p>Sie haben die folgenden Möglichkeiten:</p> <ul style="list-style-type: none"> <li>• Drücken Sie  oder <i>Beenden</i> und warten Sie, bis die anderen laufenden Vorgänge beendet sind, und versuchen Sie es dann erneut.</li> <li>• Drücken Sie <i>Jetzt senden</i>, um die bisher gescannten Seiten zu senden.</li> <li>• Löschen Sie die Daten im Speicher. Um wieder freie Speicherkapazität zu schaffen, können Sie den Speicherempfang ausschalten.</li> <li>• Lassen Sie gespeicherte Faxe ausdrucken.</li> </ul> <p><b>Wenn ein Druckvorgang läuft</b></p> <p>Sie haben die folgenden Möglichkeiten:</p> <ul style="list-style-type: none"> <li>• Verringern Sie die Auflösung.</li> <li>• Löschen Sie die Faxe im Speicher.</li> </ul>
Stau Duplex	In der Papierkassette für den beidseitigen Druck ist Papier gestaut.	Ziehen Sie die Papierkassette und die Kassette für den beidseitigen Druck vollständig heraus, öffnen Sie die rückwärtige Abdeckung und entfernen Sie das gesamte gestaute Papier. Schließen Sie die rückwärtige Abdeckung und schieben Sie die Papierkassette und die Kassette für den beidseitigen Druck wieder fest in das Gerät.
Stau hinten	Das Papier hat sich an der Rückseite des Geräts gestaut.	Öffnen Sie die Abdeckung der Fixiereinheit und entfernen Sie das gesamte gestaute Papier. Schließen Sie die Abdeckung der Fixiereinheit. Wenn die Fehlermeldung noch immer

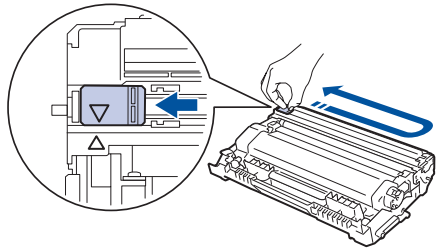

Fehlermeldung	Ursache	Abhilfe
		angezeigt wird, drücken Sie Wiederhol..
Stau innen	Das Papier hat sich im Inneren des Geräts gestaut.	Öffnen Sie die vordere Abdeckung und entfernen Sie die Tonerkassette- und Trommeleinheitgruppe. Ziehen Sie das gestaute Papier heraus. Schließen Sie die vordere Abdeckung.
Stau Zufuhr	In der angezeigten Papierkassette ist Papier gestaut.	Ziehen Sie die Papierkassette vollständig heraus und entfernen Sie das gesamte gestaute Papier. Schieben Sie die Papierkassette wieder vollständig in das Gerät.
Toner bestellen	Wenn das Display diese Meldung anzeigt, können Sie noch immer drucken. Die Tonerkassette hat fast das Ende der Nutzungsdauer erreicht.	Bestellen Sie jetzt eine neue Tonerkassette, damit eine Ersatz-Tonerkassette verfügbar ist, wenn im Display <code>Toner ersetzen</code> angezeigt wird.
Toner ersetzen	Die Tonerkassette hat das Ende der Nutzungsdauer erreicht. Das Gerät stoppt alle Druckvorgänge. Wenn Speicher verfügbar ist, werden Faxdokumente im Speicher gespeichert.	Tauschen Sie die Tonerkassette gegen eine neue aus.
Toner verbraucht	Die Tonerkassette hat das Ende der Nutzungsdauer erreicht.	Tauschen Sie die Tonerkassette gegen eine neue aus.
Touchscreen Init.-Fehler	Der Touchscreen wurde betätigt, bevor die Initialisierung beim Einschalten abgeschlossen wurde.	Stellen Sie sicher, dass nichts den Touchscreen berührt oder darauf liegt.
	Zwischen dem unteren Teil und dem Rahmen des Touchscreens hat sich möglicherweise Schmutz festgesetzt.	Schieben Sie ein Stück festes Papier in die Ritze zwischen dem unteren Teil und dem Rahmen des Touchscreens und bewegen Sie es hin und her, um den Schmutz herauszuholen.
Trommel bestell.	Die Trommeleinheit nähert sich dem Ende der Nutzungsdauer.	Bestellen Sie eine neue Trommeleinheit, bevor Sie die Meldung <code>Trommel ersetzen</code> erhalten.
Trommel ersetzen	Es ist Zeit, die Trommeleinheit auszutauschen.	Tauschen Sie die Trommeleinheit aus.
	Der Trommeleinheit-Zähler wurde beim Einsetzen der neuen Trommel nicht zurückgesetzt.	Setzen Sie den Trommeleinheit-Zähler zurück.
Trommel!	Der Koronadraht der Trommeleinheit muss gereinigt werden.	Reinigen Sie den Koronadraht der Trommeleinheit. 
	Die Trommeleinheit oder die Tonerkassette/	Setzen Sie die Tonerkassette in die Trommeleinheit ein. Setzen Sie die Tonerkassette und die

Fehlermeldung	Ursache	Abhilfe
	Trommeleinheitkombination sind nicht richtig eingesetzt.	Trommeleinheitgruppe dann wieder in das Gerät ein.
Unterbrechung	Die andere Person oder das Faxgerät der anderen Person hat den Anruf unterbrochen.	Versuchen Sie erneut, den Sende- oder Empfangsvorgang durchzuführen.  Wenn die Anrufe wiederholt unterbrochen werden und Sie ein VoIP-System (Voice over IP) verwenden, versuchen Sie, die Kompatibilität auf Einfach (für VoIP) einzustellen.
Zugriff gesperrt	Die Funktion, die Sie verwenden möchten, wird durch Secure Function Lock 3.0 beschränkt.	Wenden Sie sich an Ihren Administrator, um Ihre Secure Function Lock-Einstellungen zu prüfen.



### Zugehörige Informationen

- Problemlösung
- Verbrauchsmaterialien ersetzen
- Austauschen der Trommeleinheit
- Reinigen des Koronadrahts
- Drucken von Faxdokumenten aus dem Gerätespeicher

## Fehlermeldungen bei der Verwendung der Funktion Brother Web Connect

Das Brother-Gerät zeigt eine Fehlermeldung an, wenn ein Fehler auftritt. In der Tabelle sind die wichtigsten Fehlermeldungen aufgelistet.

Sie können die meisten Fehler selbst beheben. Wenn Sie nach dem Lesen dieser Tabelle weitere Unterstützung benötigen, finden Sie im Brother Solutions Center Tipps zur Problemlösung.

Besuchen Sie das Brother Solutions Center unter [support.brother.com](http://support.brother.com).

### Verbindungsfehler

Fehlermeldungen	Ursache	Abhilfe
Verbindungsfehler 02 Netzwerkverbindung fehlgeschlagen. Netzwerkverbindung überprüfen.	Das Gerät ist nicht mit einem Netzwerk verbunden.	<ul style="list-style-type: none"> <li>Überprüfen Sie die Netzwerkverbindung.</li> <li>Wenn die Taste <b>Web</b> sofort nach dem Einschalten des Gerätes gedrückt wurde, war die Netzwerkverbindung möglicherweise noch nicht hergestellt. Warten Sie und versuchen Sie es erneut.</li> </ul>
Verbindungsfehler 03 Verbindung mit Server fehlgeschlagen. Netzwerkeinstellungen überprüfen.	<ul style="list-style-type: none"> <li>Die Netzwerk- oder Servereinstellungen sind falsch.</li> <li>Es besteht ein Problem mit dem Netzwerk oder Server.</li> </ul>	<ul style="list-style-type: none"> <li>Überprüfen Sie, ob die Netzwerkeinstellungen korrekt sind, oder warten Sie und versuchen Sie es zu einem späteren Zeitpunkt erneut.</li> <li>Wenn die Taste <b>Web</b> sofort nach dem Einschalten des Gerätes gedrückt wurde, war die Netzwerkverbindung möglicherweise noch nicht hergestellt. Warten Sie und versuchen Sie es erneut.</li> </ul>
Verbindungsfehl. 07 Verbindung mit Server fehlgeschlagen. Datum/Uhrzeit falsch.	Die Einstellungen für Datum und Uhrzeit sind falsch.	Stellen Sie das korrekte Datum und die korrekte Uhrzeit ein. Beachten Sie, dass die Einstellungen für Datum und Uhrzeit unter Umständen auf die Werkseinstellungen zurückgesetzt wurden, wenn das Netzkabel des Gerätes nicht angeschlossen ist.

### Authentifizierungsfehler

Fehlermeldungen	Ursache	Abhilfe
Authentifizierungsfehler 01 Falscher PIN-Code. PIN korrekt eingeben.	Die eingegebene PIN für den Zugriff auf das Konto ist falsch. Die PIN ist die vierstellige Zahl, die bei der Registrierung des Kontos am Gerät eingegeben wurde.	Geben Sie die korrekte PIN ein.
Authentifizierungsfehler 02 ID falsch oder abgelaufen. Oder diese temporäre ID wird bereits verwendet. Korrekt eingeben oder neue temporäre ID anfordern. Temporäre ID gilt nach dem Ausstellen 24 Stunden lang.	Die eingegebene temporäre ID ist falsch.	Geben Sie die richtige temporäre ID ein.
	Die eingegebene temporäre ID ist abgelaufen. Eine temporäre ID ist 24 Stunden lang gültig.	Beantragen Sie erneut Zugriff über Brother Web Connect, um eine neue temporäre ID zu erhalten. Verwenden Sie die neue ID, um das Konto am Gerät zu registrieren.

Fehlermeldungen	Ursache	Abhilfe
Authentifizierungsfehler 03 Anzeigename wurde bereits registriert. Anderen Anzeigenamen eingeben.	Der eingegebene Anzeigename wurde bereits für einen anderen Dienstbenutzer registriert.	Geben Sie einen anderen Anzeigenamen ein.

## Serverfehler

Fehlermeldungen	Ursache	Abhilfe
Serverfehler 01 Authentifizierung fehlgeschlagen. Gehen Sie folgendermaßen vor: 1. Wechseln Sie zu <a href="http://bwc.brother.com">http://bwc.brother.com</a> , um eine neue temporäre ID zu erhalten. 2. Betätigen Sie OK und geben Sie im nächsten Bildschirm Ihre temporäre ID ein.	Die Authentifizierungsinformationen des Gerätes (erforderlich für den Zugriff auf den Dienst) sind abgelaufen oder ungültig.	Beantragen Sie erneut Zugriff auf Brother Web Connect, um eine neue temporäre ID zu erhalten. Verwenden Sie die neue ID, um das Konto beim Gerät zu registrieren.
Serverfehler 03 Hochladen fehlgeschlagen. Datei nicht unterstützt oder Daten beschädigt. Daten der Datei überprüfen.	Bei der Datei, die Sie hochladen möchten, tritt eines der folgenden Probleme auf: <ul style="list-style-type: none"> <li>Die Datei überschreitet die für den Dienst zulässige maximale Anzahl an Pixeln, die Dateigröße usw.</li> <li>Der Dateityp wird nicht unterstützt.</li> <li>Die Datei ist beschädigt.</li> </ul>	Die Datei kann nicht verwendet werden: <ul style="list-style-type: none"> <li>Prüfen Sie die Größe des Dienstes und die Formatbeschränkungen.</li> <li>Speichern Sie die Datei mit einem anderen Dateityp.</li> <li>Rufen Sie nach Möglichkeit eine neue, nicht beschädigte Version der Datei ab.</li> </ul>
Serverfehler 13 Service vorübergehend nicht verfügbar. Später erneut versuchen.	Es liegt ein Problem mit dem Dienst vor. Dieser kann momentan nicht verwendet werden.	Warten Sie und versuchen Sie es erneut. Wenn Sie diese Meldung erneut erhalten, versuchen Sie, von einem Computer auf den Dienst zuzugreifen, und prüfen Sie, ob der Dienst nicht verfügbar ist.

## Favoriten-Fehler

Fehlermeldungen	Ursache	Abhilfe
Favoritenfehler 02 Konto ist ungültig. Bitte registrieren Sie Konto und Favorit nach dem Löschen dieses Favoriten erneut.	Der Favorit kann nicht verwendet werden, weil das Konto nach der Registrierung des Favoriten gelöscht wurde.	Löschen Sie den Favoriten und registrieren Sie dann das Konto und den Favoriten erneut.



### Zugehörige Informationen

- [Problemlösung](#)

## Dokumentenstau

- Gestautes Dokument im Deckel des automatischen Vorlageneinzugs (ADF)
- Das Dokument hat sich unter der Dokumentabdeckung gestaut
- Entfernen kleiner Papierstücke, die sich im ADF gestaut haben

## Gestautes Dokument im Deckel des automatischen Vorlageneinzugs (ADF)

Für folgende Modelle: DCP-L2550DN/MFC-L2710DN/MFC-L2710DW/MFC-L2730DW/MFC-L2750DW

1. Entfernen Sie alles Papier aus dem automatischen Vorlageneinzug (ADF), das nicht gestaut ist.
2. Öffnen Sie die Abdeckung des automatischen Vorlageneinzugs (ADF).
3. Ziehen Sie das gestaute Dokument nach links heraus. Wenn das Dokument reißt, achten Sie darauf, dass Sie alle Reste und Teile entfernen, um weitere Papierstaus zu vermeiden.



4. Schließen Sie die Abdeckung des automatischen Vorlageneinzugs (ADF).
5. Sie haben die folgenden Möglichkeiten:
  - (DCP-L2550DN/MFC-L2710DN/MFC-L2710DW)  
Drücken Sie **Stopp (Stop/Exit)**.
  - (MFC-L2730DW/MFC-L2750DW)  
Drücken Sie .

### Zugehörige Informationen

- [Dokumentenstau](#)

## Das Dokument hat sich unter der Dokumentabdeckung gestaut

Für folgende Modelle: DCP-L2550DN/MFC-L2710DN/MFC-L2710DW/MFC-L2730DW/MFC-L2750DW

1. Entfernen Sie alles Papier aus dem automatischen Vorlageneinzug (ADF), das nicht gestaut ist.
2. Heben Sie die Dokumentabdeckung an.
3. Ziehen Sie das gestaute Dokument nach rechts heraus. Wenn das Dokument reißt, achten Sie darauf, dass Sie alle Reste und Teile entfernen, um weitere Papierstaus zu vermeiden.

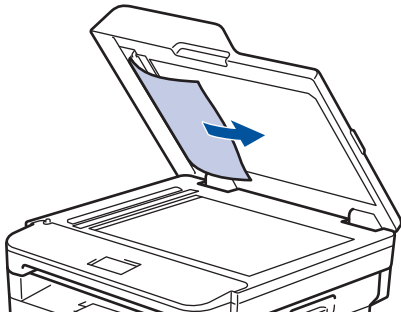

4. Schließen Sie die Dokumentabdeckung.
5. Sie haben die folgenden Möglichkeiten:
  - (DCP-L2550DN/MFC-L2710DN/MFC-L2710DW)  
Drücken Sie **Stopp (Stop/Exit)**.
  - (MFC-L2730DW/MFC-L2750DW)  
Drücken Sie .

### Zugehörige Informationen

- [Dokumentenstau](#)

## Entfernen kleiner Papierstücke, die sich im ADF gestaut haben

Für folgende Modelle: DCP-L2550DN/MFC-L2710DN/MFC-L2710DW/MFC-L2730DW/MFC-L2750DW

1. Heben Sie die Dokumentabdeckung an.
2. Schieben Sie ein Stück steifes Papier, beispielsweise Fotokarton, in den automatischen Vorlageneinzug (ADF), um kleine Papierstückchen durchzuschieben.

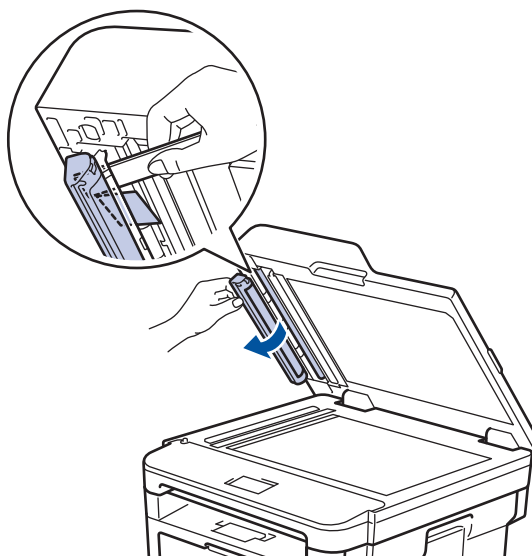
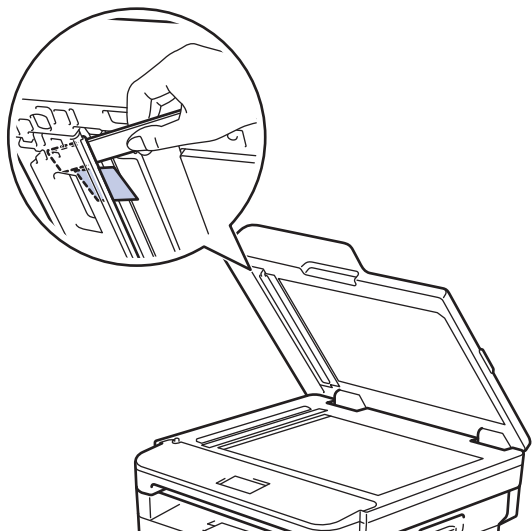

3. Schließen Sie die Dokumentabdeckung.
4. Sie haben die folgenden Möglichkeiten:
  - (DCP-L2550DN/MFC-L2710DN/MFC-L2710DW)  
Drücken Sie **Stopp (Stop/Exit)**.
  - (MFC-L2730DW/MFC-L2750DW)  
Drücken Sie .

### Zugehörige Informationen

- [Dokumentenstau](#)



## Papierstaus

Entfernen Sie immer das verbleibende Papier aus der Papierkassette und richten Sie den Stapel aus, wenn Sie neues Papier ergänzen. Das hilft zu verhindern, dass mehrere Blätter Papier gleichzeitig eingezogen werden und verhindert so Papierstaus.

- Das Papier hat sich in der Papierkassette gestaut
- Das Papier hat sich in der Papierausgabe gestaut
- Papierstau hinten
- Das Papier hat sich im Inneren des Geräts gestaut
- Papierstau in der Kassette für beidseitigen Druck

## Das Papier hat sich in der Papierkassette gestaut

Wenn das Funktionstastenfeld des Geräts oder der Status Monitor anzeigen, dass ein Papierstau in der Papierkassette vorliegt, führen Sie diese Schritte aus:

1. Ziehen Sie die Papierkassette vollständig aus dem Gerät heraus.

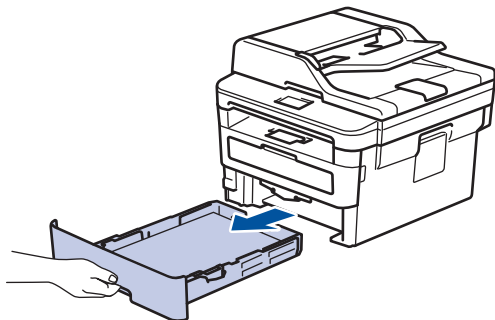

2. Ziehen Sie das gestaute Papier langsam heraus.

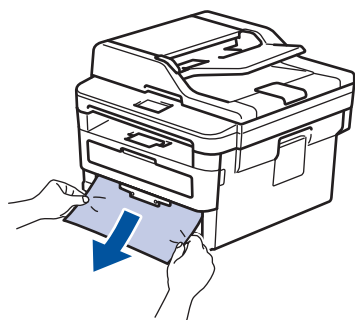

Wenn Sie das gestaute Papier mit beiden Händen nach unten ziehen, können Sie das Papier einfacher entfernen.

3. Fächern Sie den Papierstapel auf, um weitere Papierstaus zu vermeiden, und verschieben Sie die Papierführungen so, dass sie dem Papierformat entsprechen.

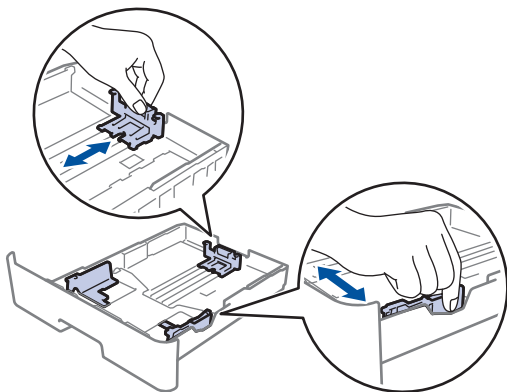

4. Stellen Sie sicher, dass das Papier die Markierung für die maximale Papierhöhe (▼▼▼) nicht erreicht.

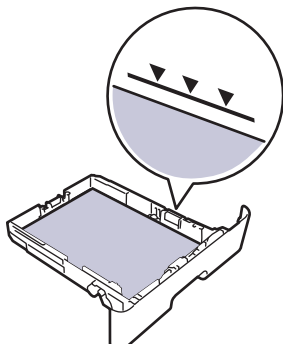

5. Schieben Sie die Papierkassette wieder fest zurück in das Gerät.



## Zugehörige Informationen

- Papierstaus

## Das Papier hat sich in der Papierausgabe gestaut

Wenn sich Papier in der Papierablage gestaut hat, führen Sie diese Schritte aus:

1. Öffnen Sie den Scanner mit beiden Händen.

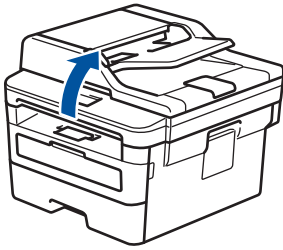

2. Entfernen Sie das Papier.

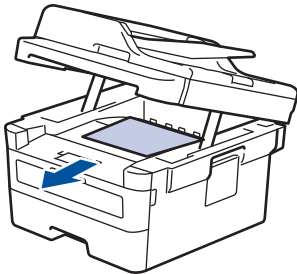

3. Drücken Sie den Scanner mit beiden Händen nach unten, um ihn zu schließen.

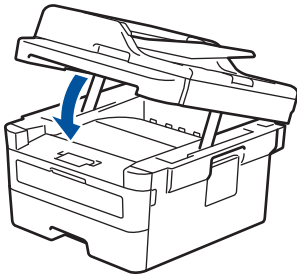

### ✓ Zugehörige Informationen

- [Papierstaus](#)

## Papierstau hinten

Wenn das Funktionstastenfeld des Geräts oder der Status Monitor anzeigen, dass ein Papierstau an der Rückseite des Geräts vorliegt, führen Sie diese Schritte aus:

1. Lassen Sie das Gerät 10 Minuten lang eingeschaltet, damit der innere Lüfter die extrem heißen Teile im Geräteinneren abkühlen kann.
2. Öffnen Sie die hintere Abdeckung.

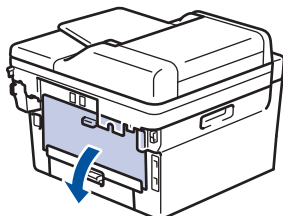

3. Ziehen Sie die blauen Laschen links und rechts in Ihre Richtung, um die Abdeckung der Fixiereinheit zu lösen.

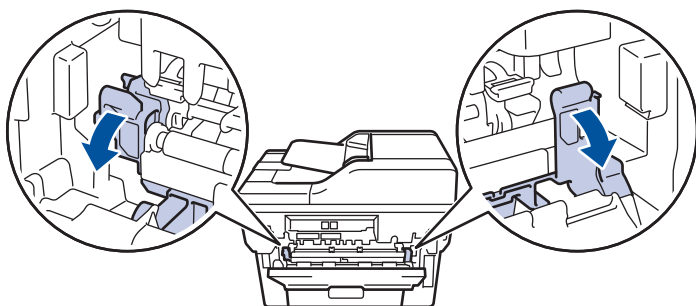

### ⚠️ WARNUNG

#### HEISSE OBERFLÄCHE

Die internen Teile des Geräts sind extrem heiß. Warten Sie, bis sich das Gerät abgekühlt hat, bevor Sie sie berühren.

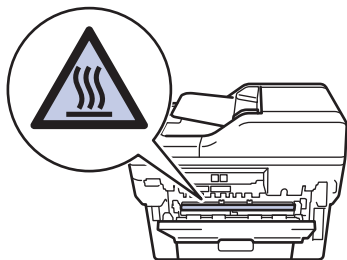

Wenn die grünen Umschlaghebel hinter der hinteren Abdeckung nach unten in die Umschlagposition gezogen sind, heben Sie diese Hebel in ihre ursprüngliche Position an, bevor Sie die grünen Laschen nach unten ziehen.

4. Ziehen Sie das gestaute Papier vorsichtig mit beiden Händen aus der Fixiereinheit.

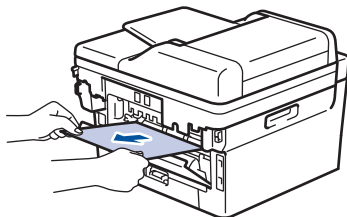

---

5. Schließen Sie die Abdeckung der Fixiereinheit.

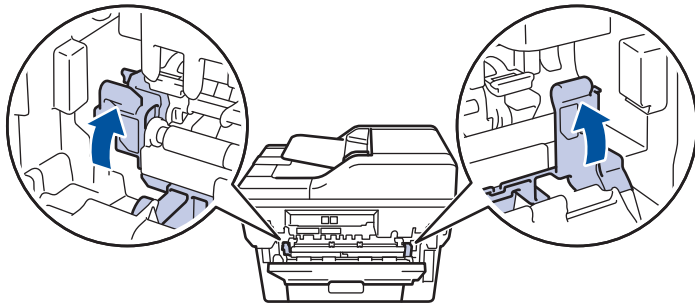

Wenn Sie Umschläge bedrucken möchten, ziehen Sie die grünen Umschlaghebel wieder in die Umschlagposition zurück, bevor Sie die hintere Abdeckung schließen.

6. Schließen Sie die hintere Abdeckung, bis sie in der geschlossenen Position einrastet.



### Zugehörige Informationen

- [Papierstaus](#)

## Das Papier hat sich im Inneren des Geräts gestaut

Wenn das Funktionstastenfeld des Geräts oder der Status Monitor anzeigen, dass ein Papierstau im Gerät vorliegt, führen Sie diese Schritte aus:

1. Lassen Sie das Gerät 10 Minuten lang eingeschaltet, damit der innere Lüfter die extrem heißen Teile im Geräteinneren abkühlen kann.
2. Öffnen Sie die vordere Abdeckung.

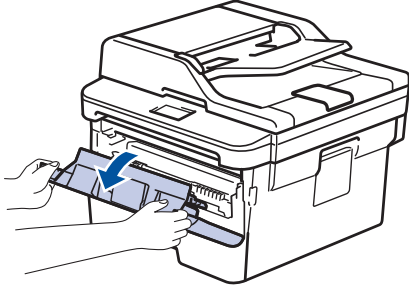

3. Entfernen Sie die Tonerkassette/Trommeleinheitkombination.

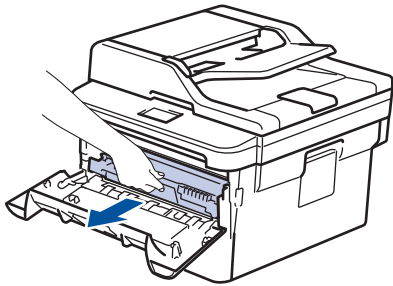

### **! WARNUNG**

#### HEISSE OBERFLÄCHE

Die internen Teile des Geräts sind extrem heiß. Warten Sie, bis sich das Gerät abgekühlt hat, bevor Sie sie berühren.



4. Ziehen Sie das gestaute Papier langsam heraus.

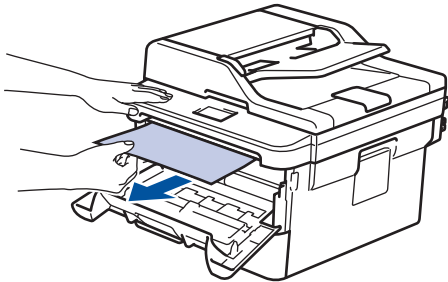

5. Setzen Sie die Tonerkassette/Trommeleinheitkombination in das Gerät ein.

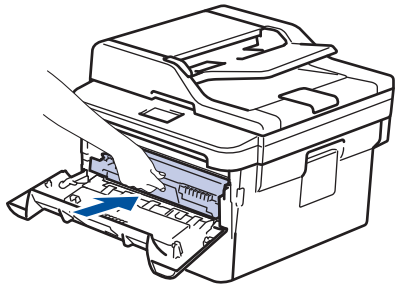

6. Schließen Sie die vordere Abdeckung.



## Zugehörige Informationen

- [Papierstaus](#)
-



## Papierstau in der Kassette für beidseitigen Druck

Wenn das Funktionstastenfeld des Geräts oder der Status Monitor anzeigen, dass ein Papierstau in der Papierkassette für den beidseitigen Druck vorliegt, führen Sie diese Schritte aus:

1. Lassen Sie das Gerät für 10 Minuten eingeschaltet, damit das interne Gebläse die extrem heißen Teile im Gerät abkühlen kann.
2. Ziehen Sie die Papierkassette vollständig aus dem Gerät heraus.

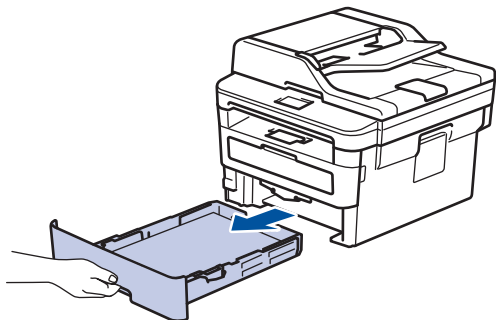

3. Ziehen Sie die Kassette für den beidseitigen Druck an der Rückseite des Geräts vollständig aus dem Gerät heraus.

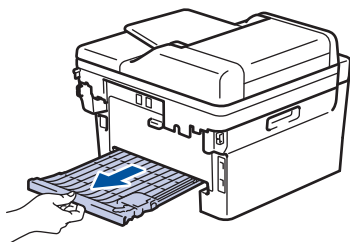

4. Ziehen Sie das gestaute Papier aus dem Gerät oder aus der Kassette für den beidseitigen Druck heraus.

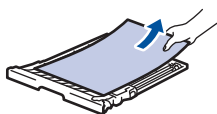
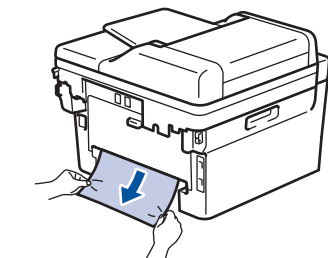

5. Entfernen Sie das Papier, das sich möglicherweise aufgrund der statischen Elektrizität unter dem Gerät gestaut hat.

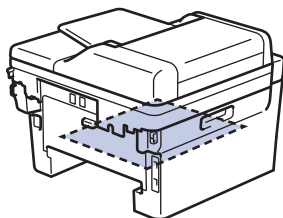

6. Wenn das Papier nicht innerhalb der Kassette für beidseitigen Druck gestaut ist, öffnen Sie die hintere Abdeckung.

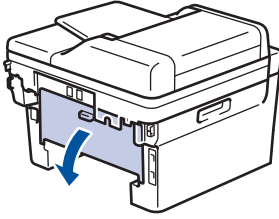

## **WARNUNG**

### HEISSE OBERFLÄCHE

Die internen Teile des Geräts sind extrem heiß. Warten Sie, bis sich das Gerät abgekühlt hat, bevor Sie sie berühren.

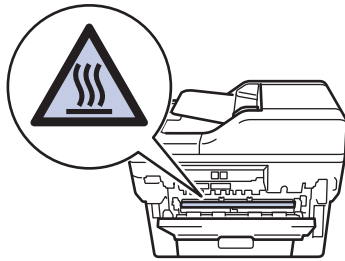

7. Ziehen Sie das gestaute Papier vorsichtig mit beiden Händen aus der Rückseite des Geräts.

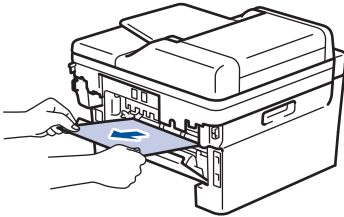







8. Schließen Sie die hintere Abdeckung, bis sie in der geschlossenen Position einrastet.
9. Schieben Sie die Kassette für den beidseitigen Druck fest an der Rückseite des Geräts hinein.
10. Schieben Sie die Papierkassette wieder fest in die Vorderseite des Geräts.

## **Zugehörige Informationen**

- [Papierstaus](#)

## Druckprobleme

Schwierigkeiten	Vorschläge
Kein Ausdruck	<p>Überprüfen Sie, ob sich das Gerät im Ausschaltmodus befindet.</p> <p>Wenn sich das Gerät im Ausschaltmodus befindet, drücken Sie  auf dem Funktionstastenfeld und senden Sie dann den Druckauftrag erneut.</p> <p>Überprüfen Sie, ob der richtige Druckertreiber installiert und ausgewählt wurde.</p> <p>Überprüfen Sie, ob Status Monitor oder das Funktionstastenfeld des Geräts einen Fehlerstatus anzeigen.</p> <p>Überprüfen Sie, ob das Gerät online ist:</p> <ul style="list-style-type: none"> <li>• Windows® 7 und Windows Server® 2008 R2 Klicken Sie auf  (<b>Start</b>) &gt; <b>Geräte und Drucker</b>. Klicken Sie mit der rechten Maustaste auf <b>Brother XXX-XXXX</b> und klicken Sie auf <b>Druckaufträge anzeigen</b>. Klicken Sie auf <b>Drucker</b> in der Menüleiste. Stellen Sie sicher, dass <b>Drucker offline verwenden</b> nicht ausgewählt ist.</li> <li>• Windows Server® 2008 Klicken Sie auf  (<b>Start</b>) &gt; <b>Systemsteuerung</b> &gt; <b>Hardware und Sound</b> &gt; <b>Drucker</b>. Klicken Sie mit der rechten Maustaste auf <b>Brother XXX-XXXX</b>. Stellen Sie sicher, dass <b>Drucker offline verwenden</b> nicht aufgelistet ist. Wenn es aufgelistet ist, klicken Sie auf diese Option, um den Drucker auf online zu setzen.</li> <li>• Windows® 8 und Windows Server® 2012 Ziehen Sie die Maus in die untere rechte Ecke Ihres Desktops. Wenn das Menü angezeigt wird, klicken Sie auf <b>Einstellungen</b> &gt; <b>Systemsteuerung</b>. Klicken Sie in der Gruppe <b>Hardware und Sound</b> auf <b>Geräte und Drucker anzeigen</b>. Rechtsklicken Sie auf <b>Brother XXX-XXXX</b>. Klicken Sie auf <b>Druckaufträge anzeigen</b>. Wenn die Druckertreiberoptionen angezeigt werden, wählen Sie Ihren Druckertreiber aus. Klicken Sie in der Menüleiste auf <b>Drucker</b> und stellen Sie sicher, dass <b>Drucker offline verwenden</b> nicht ausgewählt ist.</li> <li>• Windows® 10 und Windows Server® 2016 Klicken Sie auf  &gt; <b>Windows-System</b> &gt; <b>Systemsteuerung</b>. Klicken Sie in der Gruppe <b>Hardware und Sound</b> auf <b>Geräte und Drucker anzeigen</b>. Rechtsklicken Sie auf <b>Brother XXX-XXXX</b>. Klicken Sie auf <b>Druckaufträge anzeigen</b>. Wenn die Druckertreiberoptionen angezeigt werden, wählen Sie Ihren Druckertreiber aus. Klicken Sie in der Menüleiste auf <b>Drucker</b> und stellen Sie sicher, dass <b>Drucker offline verwenden</b> nicht ausgewählt ist.</li> <li>• Windows Server® 2012 R2 Klicken Sie auf <b>Systemsteuerung</b> im <b>Start-Bildschirm</b>. Klicken Sie in der Gruppe <b>Hardware</b> auf <b>Geräte und Drucker anzeigen</b>. Rechtsklicken Sie auf</li> </ul>

Schwierigkeiten	Vorschläge
	<p><b>Brother XXX-XXXX.</b> Klicken Sie <b>Druckaufträge anzeigen</b>. Wenn die Druckertreiberoptionen angezeigt werden, wählen Sie Ihren Druckertreiber aus. Klicken Sie in der Menüleiste auf <b>Drucker</b> und stellen Sie sicher, dass <b>Drucker offline verwenden</b> nicht ausgewählt ist.</p> <ul style="list-style-type: none"> <li>• Mac Klicken Sie auf das Menü <b>Systemeinstellungen</b> und wählen Sie dann die Option <b>Drucker &amp; Scanner</b>. Wenn das Gerät offline ist, löschen Sie es mit der Taste  und fügen Sie es dann mit der Taste  hinzu.</li> </ul>
Das Gerät druckt nicht oder hat den Druck gestoppt.	<p>Brechen Sie den Druckauftrag ab und löschen Sie ihn im Speicher des Geräts. Der Ausdruck kann unvollständig sein. Senden Sie die Druckdaten erneut.  <b>➤➤ Zugehörige Informationen: Abbrechen eines Druckauftrags</b></p>
Kopf- und Fußzeilen werden auf dem Bildschirm angezeigt, erscheinen aber nicht auf der gedruckten Seite.	<p>Es gibt einen Bereich am oberen und unteren Rand des Papiers, der nicht bedruckt werden kann. Stellen Sie den oberen und unteren Rand Ihres Dokumentes entsprechend ein.</p>
Das Gerät druckt unerwartet oder druckt unverständlichen Text aus.	<p>Brechen Sie den Druckauftrag ab und löschen Sie ihn im Speicher des Geräts. Der Ausdruck kann unvollständig sein. Senden Sie die Druckdaten erneut.  <b>➤➤ Zugehörige Informationen: Abbrechen eines Druckauftrags</b></p> <p>Überprüfen Sie die Einstellungen in Ihrer Anwendung, um sicherzustellen, dass sie so eingerichtet ist, dass sie mit dem Gerät funktioniert.</p> <p>Überprüfen Sie, ob der Brother-Druckertreiber im Drucken-Fenster der Anwendung ausgewählt ist.</p>
Das Gerät druckt die ersten paar Seiten korrekt aus, dann fehlt auf einigen Seiten Text.	<p>Überprüfen Sie die Einstellungen in Ihrer Anwendung, um sicherzustellen, dass sie so eingerichtet ist, dass sie mit dem Gerät funktioniert.</p> <p>Das Gerät empfängt nicht alle Daten, die vom Computer gesendet wurden. Stellen Sie sicher, dass das Schnittstellenkabel richtig angeschlossen ist.</p>
Das Gerät bedruckt nicht beide Seiten des Papiers, auch wenn die Druckertreiber-Einstellung auf beidseitig eingestellt ist und das Gerät den automatischen beidseitigen Druck unterstützt.	<p>Überprüfen Sie die Papierformat-Einstellung im Druckertreiber. Sie müssen A4-Papier mit 60 bis 105 g/m<sup>2</sup> auswählen.</p>
Die Druckgeschwindigkeit ist zu langsam.	<p>Versuchen Sie, die Druckertreibereinstellungen zu ändern. Die höchste Auflösung erfordert eine längere Zeit für Datenverarbeitung, zum Senden und Drucken.</p> <p>Wenn Sie den Leisemodus aktivieren, deaktivieren Sie den Leisemodus beim Druckertreiber oder in den Menüeinstellungen des Geräts.</p>
Das Gerät zieht kein Papier ein.	<p>Wenn sich Papier in der Papierzufuhr befindet, richten Sie dieses gerade aus. Wenn das Papier gewellt ist, glätten Sie es. Manchmal hilft es, den Papierstapel herauszunehmen, ihn umzudrehen und wieder in die Papierkassette einzulegen.</p> <p>Legen Sie weniger Papier in die Kassette ein und versuchen Sie es dann erneut.</p>

Schwierigkeiten	Vorschläge
	(Für Modelle mit manueller Zufuhr) Vergewissern Sie sich, dass im Druckertreiber nicht <b>Manuell</b> für <b>Papierquelle</b> gewählt ist.
	Reinigen Sie die Papieraufnahmerollen.
Das Gerät zieht kein Papier über die manuelle Zufuhr ein. (Für Modelle mit manueller Zufuhr)	Schieben Sie ein Blatt Papier mit beiden Händen fest in die manuelle Zufuhr, bis die Oberkante des Papiers gegen die Papiereinzugsrollen drückt. Drücken Sie das Papier weiterhin gegen die Rollen, bis das Gerät das Papier erfasst und weiter einzieht.
	Legen Sie nur ein Blatt Papier in den manuellen Einzug.
	Vergewissern Sie sich, dass <b>Manuell</b> im Druckertreiber als <b>Papierquelle</b> ausgewählt wurde.
Das Gerät zieht keine Umschläge ein.	(Für Modelle mit manueller Zufuhr) Legen Sie jeweils einen Umschlag in die manuelle Zufuhr ein. Die Anwendung muss für den Druck des zu verwendeten Umschlagformats eingestellt sein. In der Regel erfolgt dies im Menü „Seite einrichten“ oder „Dokument einrichten“ Ihrer Anwendung.



### Zugehörige Informationen

- Problemlösung
- Überwachen des Gerätestatus mit dem Computer (Windows®)
- Überwachen des Gerätestatus mit dem Computer (Mac)
- Abbrechen eines Druckauftrags
- Reinigen der Papieraufnahmerollen



## Verbessern der Druckqualität



Wenn Sie Probleme mit der Druckqualität haben, drucken Sie zuerst eine Testseite. Wenn der Ausdruck gut aussieht, liegt das Problem wahrscheinlich nicht am Gerät. Überprüfen Sie die Datenkabel-Anschlüsse und versuchen Sie, ein anderes Dokument auszudrucken. Wenn der Ausdruck oder die über das Gerät ausgedruckte Testseite ein Qualitätsproblem aufweist, überprüfen Sie die Beispiele für schlechte Druckqualität und befolgen Sie die Empfehlungen in der Tabelle.

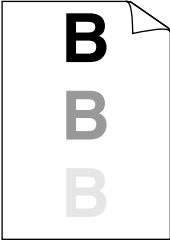

### WICHTIG

Die Verwendung von Verbrauchsmaterial von Fremdherstellern kann die Druckqualität, die Hardware-Leistung und die Gerätezuverlässigkeit beeinträchtigen.

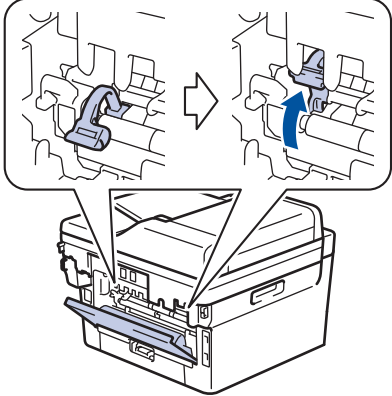
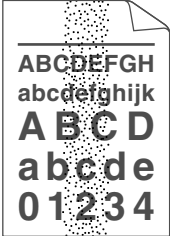

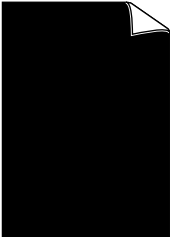
- Um die beste Druckqualität zu erzielen, empfehlen wir die Verwendung der empfohlenen Druckmedien. Stellen Sie sicher, dass Sie Papier verwenden, das unseren Spezifikationen entspricht.
- Überprüfen Sie, ob die Tonerkassette und Trommeleinheit richtig eingesetzt sind.

Beispiele für eine schlechte Druckqualität	Empfehlung
 <p>Undeutlich</p>	<ul style="list-style-type: none"> <li>Wenn das Gerät den Status zum Ersetzen des Toners anzeigt, setzen Sie eine neue Tonerkassette ein.</li> <li>Überprüfen Sie die Betriebsumgebung des Geräts. Bedingungen wie die Luftfeuchtigkeit, hohe Temperaturen und so weiter können zu diesem Druckfehler führen.</li> <li>Wenn die gesamte Seite zu hell ist, ist möglicherweise der Tonersparmodus aktiviert. Deaktivieren Sie den Tonersparmodus in den Menüeinstellungen des Geräts oder im Druckertreiber.</li> <li>Reinigen Sie die Trommeleinheit.</li> <li>Reinigen Sie den Koronadraht an der Trommeleinheit.</li> <li>Tauschen Sie die Tonerkassette gegen eine neue Tonerkassette aus.</li> <li>Tauschen Sie die Trommeleinheit gegen eine neue Trommeleinheit aus.</li> </ul>
 <p>Grauer Hintergrund</p>	<ul style="list-style-type: none"> <li>Überprüfen Sie die Betriebsumgebung des Geräts. Bedingungen wie hohe Temperaturen und hohe Luftfeuchtigkeit können den Grad der Hintergrundschattierung verstärken.</li> <li>Reinigen Sie die Trommeleinheit.</li> <li>Tauschen Sie die Tonerkassette gegen eine neue Tonerkassette aus.</li> <li>Tauschen Sie die Trommeleinheit gegen eine neue Trommeleinheit aus.</li> </ul>
 <p>Schattenbilder</p>	<ul style="list-style-type: none"> <li>Überprüfen Sie die Betriebsumgebung des Geräts. Bedingungen wie niedrige Luftfeuchtigkeit und niedrige Temperaturen können zu diesem Druckfehler führen.</li> <li>Wählen Sie den entsprechenden Medientyp im Druckertreiber.</li> <li>Stellen Sie sicher, dass sich die beiden grünen Hebel im Inneren der rückwärtigen Abdeckung in der oberen Position befinden. Ziehen Sie die beiden grünen Hebel so weit wie möglich nach oben.</li> </ul>

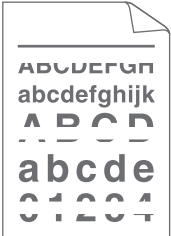
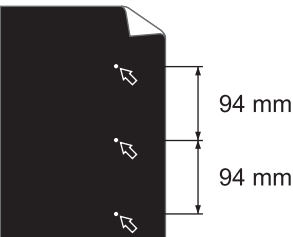
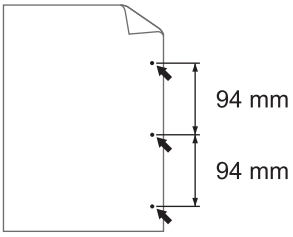
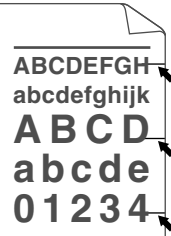
Beispiele für eine schlechte Druckqualität	Empfehlung
	 <ul style="list-style-type: none"> <li>• Reinigen Sie die Trommeleinheit.</li> <li>• Tauschen Sie die Trommeleinheit gegen eine neue Trommeleinheit aus.</li> <li>• Tauschen Sie die Tonerkassette gegen eine neue Tonerkassette aus.</li> <li>• Die Fixiereinheit ist möglicherweise verschmutzt. Wenden Sie sich an den Brother Kundenservice.</li> </ul>
 <p>Tonerflecken</p>	<ul style="list-style-type: none"> <li>• Stellen Sie sicher, dass die Einstellung für den Medientyp im Treiber mit dem verwendeten Papiertyp übereinstimmt.</li> <li>• Reinigen Sie die Trommeleinheit.</li> <li>• Die Tonerkassette ist möglicherweise beschädigt. Tauschen Sie die Tonerkassette gegen eine neue Tonerkassette aus.</li> <li>• Die Trommeleinheit ist möglicherweise beschädigt. Tauschen Sie die Trommeleinheit gegen eine neue Trommeleinheit aus.</li> <li>• Die Fixiereinheit ist möglicherweise verschmutzt. Wenden Sie sich an den Brother Kundenservice.</li> </ul>
 <p>Unbedruckte Bereiche im Druck</p>	<ul style="list-style-type: none"> <li>• Wählen Sie den Modus <b>Dickes Papier</b> im Druckertreiber oder verwenden Sie dünneres Papier als das, das Sie derzeit verwenden.</li> <li>• Wählen Sie den entsprechenden Medientyp in der Menüeinstellung.</li> <li>• Überprüfen Sie die Betriebsumgebung des Geräts. Bedingungen wie hohe Luftfeuchtigkeit können ungedruckte Bereiche verursachen.</li> <li>• Die Trommeleinheit ist möglicherweise beschädigt. Tauschen Sie die Trommeleinheit gegen eine neue Trommeleinheit aus.</li> </ul>
 <p>Vollständig schwarz</p>	<ul style="list-style-type: none"> <li>• Reinigen Sie den Koronadraht im Inneren der Trommeleinheit.</li> <li>• Die Trommeleinheit ist möglicherweise beschädigt. Tauschen Sie die Trommeleinheit gegen eine neue Trommeleinheit aus.</li> </ul>

Beispiele für eine schlechte Druckqualität	Empfehlung
 <p>Weißer horizontale Linien auf der Seite</p>	<ul style="list-style-type: none"> <li>• Wählen Sie den entsprechenden Medientyp im Druckertreiber.</li> <li>• Wählen Sie den entsprechenden Medientyp in der Menüeinstellung.</li> <li>• Das Problem behebt sich möglicherweise von selbst. Drucken Sie mehrere leere Seiten, um das Problem zu beheben, insbesondere wenn das Gerät längere Zeit nicht verwendet wurde.</li> <li>• Reinigen Sie die Trommeleinheit.</li> <li>• Die Trommeleinheit ist möglicherweise beschädigt. Tauschen Sie die Trommeleinheit gegen eine neue Trommeleinheit aus.</li> </ul>
 <p>Horizontale Linien auf der Seite</p>	<ul style="list-style-type: none"> <li>• Reinigen Sie die Trommeleinheit.</li> <li>• Die Trommeleinheit ist möglicherweise beschädigt. Tauschen Sie die Trommeleinheit gegen eine neue Trommeleinheit aus.</li> </ul>
 <p>Weißer horizontale Linien, Streifen oder Rippung</p>	<ul style="list-style-type: none"> <li>• Überprüfen Sie die Betriebsumgebung des Geräts. Bedingungen wie hohe Luftfeuchtigkeit und hohe Temperaturen können zu diesem Druckqualitätsproblem führen.</li> <li>• Reinigen Sie die Trommeleinheit.</li> <li>• Wenn das Problem nach dem Ausdruck einiger Seiten nicht behoben ist, tauschen Sie die Trommeleinheit gegen eine neue Trommeleinheit aus.</li> </ul>
 <p>Weißer Flecken auf schwarzem Text und Grafiken in einem Abstand von 94 mm</p>  <p>Schwarze Flecken in einem Abstand von 94 mm</p>	<ul style="list-style-type: none"> <li>• Erstellen Sie 10-15 Kopien einer leeren, weißen Seite Papier. Wenn das Problem nach dem Ausdruck der leeren Seiten nicht behoben ist, haften möglicherweise Fremdkörper, wie Kleber von einem Etikett, an der Trommeleinheit. Reinigen Sie die Trommeleinheit.</li> <li>➤➤ <i>Zugehörige Informationen: Reinigen der Trommeleinheit mit Trommelfleck-Druck</i></li> <li>• Die Trommeleinheit ist möglicherweise beschädigt. Tauschen Sie die Trommeleinheit gegen eine neue Trommeleinheit aus.</li> </ul>
 <p>Auf der Seite befinden sich schwarze Tonerflecken.</p>	<ul style="list-style-type: none"> <li>• Wenn Sie Etikettenseiten für Laserdrucker verwenden, bleibt der Kleber der Blätter manchmal auf der Trommeloberfläche haften. Reinigen Sie die Trommeleinheit.</li> <li>➤➤ <i>Zugehörige Informationen: Reinigen der Trommeleinheit mit Trommelfleck-Druck</i></li> <li>• Wenn Sie Papier mit Büroklammern oder Heftklammern verwendet haben, ist möglicherweise die Trommeleinheit beschädigt.</li> <li>• Wenn sich die ausgepackte Trommeleinheit in direktem Sonnenlicht befand (oder längere Zeit bei</li> </ul>

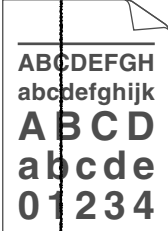
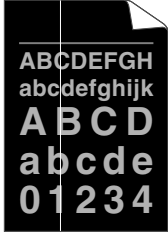

Beispiele für eine schlechte Druckqualität	Empfehlung
	<p>Raumtemperatur gelagert wurde), ist sie möglicherweise beschädigt.</p> <ul style="list-style-type: none"> <li>• Reinigen Sie die Trommeleinheit.</li> <li>• Die Tonerkassette ist möglicherweise beschädigt. Tauschen Sie die Tonerkassette gegen eine neue Tonerkassette aus.</li> <li>• Die Trommeleinheit ist möglicherweise beschädigt. Tauschen Sie die Trommeleinheit gegen eine neue Trommeleinheit aus.</li> </ul>
 <p>Schwarze senkrechte Linien auf der Seite Gedruckte Seiten haben Tonerflecken auf der gesamten Seite</p>	<ul style="list-style-type: none"> <li>• Reinigen Sie den Koronadraht im Inneren der Trommeleinheit, indem Sie den grünen Reiter hin und her schieben. Stellen Sie sicher, dass sich die grüne Lasche an der Trommeleinheit in der Ausgangsposition befindet.</li> <li>• Die Tonerkassette ist möglicherweise beschädigt. Tauschen Sie die Tonerkassette gegen eine neue Tonerkassette aus.</li> <li>• Die Trommeleinheit ist möglicherweise beschädigt. Tauschen Sie die Trommeleinheit gegen eine neue Trommeleinheit aus.</li> <li>• Die Fixiereinheit ist möglicherweise verschmutzt. Wenden Sie sich an den Brother Kundenservice.</li> </ul>
 <p>Weißer senkrechte Linien auf der Seite</p>	<ul style="list-style-type: none"> <li>• Stellen Sie sicher, dass sich keine Fremdkörper wie gerissene Papierstückchen, Klebezettel oder Staub im Gerät und rund um die Tonerkassette und die Trommeleinheit befinden.</li> <li>• Die Tonerkassette ist möglicherweise beschädigt. Tauschen Sie die Tonerkassette gegen eine neue Tonerkassette aus.</li> <li>• Die Trommeleinheit ist möglicherweise beschädigt. Tauschen Sie die Trommeleinheit gegen eine neue Trommeleinheit aus.</li> </ul>
 <p>Bild schräg</p>	<ul style="list-style-type: none"> <li>• Legen Sie das Dokument korrekt in den automatischen Vorlageneinzug (ADF) oder auf das Vorlagenglas, wenn der schiefe Ausdruck nur beim Erstellen von Kopien auftritt.</li> <li>• Stellen Sie sicher, dass das Papier oder andere Druckmedien richtig in die Papierkassette eingelegt sind und die Führungen nicht zu eng oder zu locker am Papierstapel anliegen.</li> <li>• Stellen Sie die Papierführungen richtig ein.</li> <li>• Die Papierkassette ist möglicherweise zu voll.</li> <li>• Überprüfen Sie den Papiertyp und die Qualität.</li> <li>• Überprüfen Sie, ob sich lose Objekte wie gerissenes Papier im Gerät befinden.</li> <li>• Wenn das Problem nur beim automatischen beidseitigen Druck auftritt, überprüfen Sie, ob sich in der Duplexkassette zerrissenes Papier befindet. Überprüfen Sie, ob die Duplexkassette vollständig eingesetzt und die hintere Abdeckung vollständig geschlossen ist.</li> </ul>

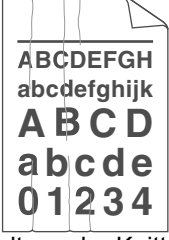
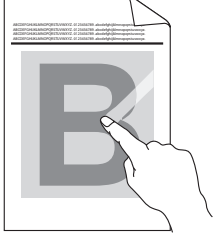
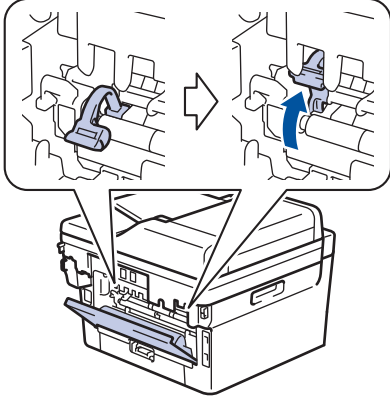
Beispiele für eine schlechte Druckqualität	Empfehlung
 <p data-bbox="284 416 671 443">Gewelltes oder gebogenes Papier</p>	<ul data-bbox="818 170 1473 707" style="list-style-type: none"> <li>• Überprüfen Sie den Papiertyp und die Qualität. Hohe Temperaturen und hohe Luftfeuchtigkeit führen dazu, dass sich das Papier wellt.</li> <li>• Wenn Sie das Gerät nicht sehr häufig verwenden, lag das Papier möglicherweise zu lang in der Papierkassette. Drehen Sie den Papierstapel in der Papierkassette um. Fächern Sie den Papierstapel außerdem auf und drehen Sie das Papier in der Papierkassette um 180°.</li> <li>• Öffnen Sie die rückwärtige Abdeckung (Papierablage mit Ausgaberrichtung Bild nach oben), damit das bedruckte Papier in die Papierablage mit Ausgaberrichtung Bild nach oben ausgeworfen werden kann.</li> <li>• Wählen Sie den Modus <b>Gewelltes Papier vermeiden</b> im Druckertreiber, wenn Sie nicht unsere empfohlenen Druckmedien verwenden.</li> </ul>
 <p data-bbox="368 965 584 992">Falten oder Knitter</p>	<ul data-bbox="818 730 1473 931" style="list-style-type: none"> <li>• Stellen Sie sicher, dass das Papier richtig eingelegt ist.</li> <li>• Überprüfen Sie den Papiertyp und die Qualität.</li> <li>• Drehen Sie den Papierstapel in der Kassette um oder drehen Sie das Papier in der Einzugs-kassette um 180°.</li> </ul>
 <p data-bbox="360 1245 592 1272">Schlechte Fixierung</p>	<ul data-bbox="818 1014 1473 1133" style="list-style-type: none"> <li>• Stellen Sie sicher, dass sich die beiden grünen Hebel im Inneren der rückwärtigen Abdeckung in der oberen Position befinden. Ziehen Sie die beiden grünen Hebel so weit wie möglich nach oben.</li> </ul>  <ul data-bbox="818 1552 1473 1709" style="list-style-type: none"> <li>• Stellen Sie sicher, dass die Einstellung für den Medientyp im Druckertreiber mit dem verwendeten Papiertyp übereinstimmt.</li> <li>• Wählen Sie den Modus <b>Tonerfixierung optimieren</b> im Druckertreiber.</li> </ul> <p data-bbox="858 1720 1473 1870">Wenn diese Auswahl keine deutliche Verbesserung bietet, ändern Sie die Druckertreiber-Einstellung unter <b>Druckmedium</b> in eine dicke Einstellung. Wenn Sie einen Umschlag bedrucken, wählen Sie <b>Umschl. Dick</b> in der Medientypeinstellung.</p>

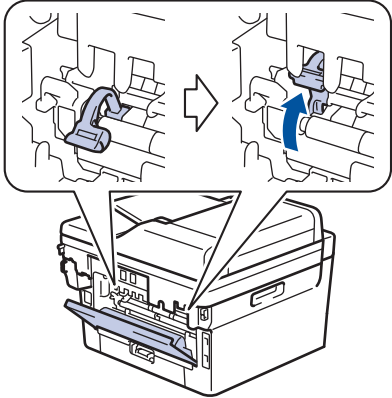
Beispiele für eine schlechte Druckqualität	Empfehlung
 <p data-bbox="375 510 576 539">Umschlag knittert</p>	<ul data-bbox="818 168 1474 383" style="list-style-type: none"> <li>• Stellen Sie sicher, dass die beiden grünen Hebel im Inneren der hinteren Abdeckung nach unten in die Umschlagposition gezogen sind, wenn Sie Umschläge bedrucken. Nachdem Sie den Druckvorgang beendet haben, bringen Sie die Hebel wieder in ihre Ausgangspositionen. Ziehen Sie die Hebel so weit wie möglich nach oben.</li> </ul>  <ul data-bbox="818 797 1474 994" style="list-style-type: none"> <li>• Stellen Sie sicher, dass die Umschläge mit geöffneter Rückseite bedruckt werden (Papierablage mit Ausgaberrichtung Bild nach oben).</li> <li>• (Für Modelle mit manueller Zufuhr) Stellen Sie sicher, dass die Umschläge nur über die manuelle Zufuhr eingezogen werden.</li> </ul>



### Zugehörige Informationen

- Problemlösung
- Testdruck
- Reinigen der Trommeleinheit mit Trommelfleck-Druck
- Senken des Tonerverbrauchs
- Ersetzen der Tonerkassette
- Austauschen der Trommeleinheit

## Telefon- und Faxprobleme

Für folgende Modelle: MFC-L2710DN/MFC-L2710DW/MFC-L2730DW/MFC-L2750DW

### Telefonleitung oder -verbindungen

Schwierigkeiten	Vorschläge
Wählen funktioniert nicht. (Kein Wählton)	Überprüfen Sie alle Anschlüsse. Stellen Sie sicher, dass das Telefonanschlusskabel in die Telefonsteckdose und den LINE-Anschluss am Gerät eingesteckt ist. Wenn Sie DSL oder VoIP-Dienste buchen, wenden Sie sich an den Diensteanbieter, um Anweisungen zum Anschließen zu erhalten.
	(Nur für einige Länder verfügbar.) Ändern Sie die Ton-/Impulswahleinstellung.
	Wenn ein externes Telefon angeschlossen ist, versuchen Sie, das Dokument manuell zu senden, indem Sie den Hörer des externen Telefons abnehmen und die Nummer mit dem externen Telefon wählen. Warten Sie vor dem Senden eines Faxes, bis Sie die Faxempfangstöne hören.
	Wenn kein Wählton zu hören ist, schließen Sie ein funktionierendes Telefon und eine Telefonleitung an die Buchse an. Heben Sie dann den Hörer des externen Telefons ab und hören Sie, ob ein Wählton zu hören ist. Wenn noch immer kein Wählton zu hören ist, wenden Sie sich an Ihren Telefonanbieter, um die Leitung und/oder die Wand-Buchse überprüfen zu lassen.
Das Gerät beantwortet Anrufe nicht.	Vergewissern Sie sich, dass der richtige Empfangsmodus für Ihre Verwendungsweise des Gerätes eingestellt ist. Prüfen Sie, ob ein Wählton zu hören ist. Sofern möglich, rufen Sie das Gerät an, um zu prüfen, ob der Anruf angenommen wird. Wenn der Anruf immer noch nicht angenommen wird, prüfen Sie, ob das Telefonanschlusskabel in die Telefonsteckdose und in den LINE-Anschluss am Gerät eingesteckt ist. Wenn Ihr Gerät bei einem Anruf nicht klingelt, bitten Sie die Telefongesellschaft, die Leitung zu prüfen.

### Handhabung eingehender Anrufe

Schwierigkeiten	Vorschläge
Faxanruf manuell vom Telefon zum Gerät weiterleiten.	Wenn Sie den Anruf auf einem Nebenanschluss oder einem externen Telefon angenommen haben, drücken Sie den Fernaktivierungs-Code (die werkseitige Einstellung ist *51). Wenn Sie den Anruf auf einem externen Telefon angenommen haben, drücken Sie die Starttaste, um das Fax zu empfangen. Wenn das Gerät antwortet, legen Sie auf.
Benutzerdefinierte Funktionen bei einer einzelnen Leitung.	Wenn an der Leitung, an der das Gerät angeschlossen ist, auch andere Funktionen, wie Anklopfen, Anklopfen/Anrufer-Kennung, Anrufer-Kennung, Voice Mail, Anrufbeantworter, Alarmsysteme oder andere individuelle Funktionen ausgeführt werden, kann dies eventuell Probleme beim Senden und Empfangen von Faxen verursachen.

Schwierigkeiten	Vorschläge
	<p><b>Zum Beispiel:</b> Wenn ein Fax empfangen oder gesendet wird, während an derselben Telefonleitung ein anderer Dienst aktiv ist, kann durch dessen Signale die Faxübertragung vorübergehend unter- oder abgebrochen werden. Das Brother ECM-Verfahren (Error Correction Mode, Fehlerkorrekturmodus) behebt dieses Problem in den meisten Fällen. Es tritt bei allen Telekommunikationsgeräten auf, die Informationen über eine Leitung senden und empfangen, über die auch andere Dienste ausgeführt werden. Wenn Sie geringfügige Unterbrechungen ganz vermeiden möchten, empfehlen wir die Verwendung einer separaten Telefonleitung ohne solche Dienste.</p>

## Empfangen von Faxen

Schwierigkeiten	Vorschläge
<p>Es kann kein Fax empfangen werden.</p>	<p>Überprüfen Sie alle Anschlüsse. Stellen Sie sicher, dass das Telefonanschlusskabel in die Telefonsteckdose und den LINE-Anschluss am Gerät eingesteckt ist. Wenn Sie DSL oder VoIP-Dienste buchen, wenden Sie sich an den Diensteanbieter, um Anweisungen zum Anschließen zu erhalten. Wenn Sie ein VoIP-System verwenden, sollten Sie die VoIP-Einstellung in „Sicher (für VoIP)“ ändern. Dabei wird die Modemgeschwindigkeit verringert und ECM (Fehlerkorrekturmodus) deaktiviert.</p> <p>Stellen Sie sicher, dass sich das Gerät im richtigen Empfangsmodus befindet. Dieser wird durch die externen Geräte und die Telefonabonnementsdienste bestimmt, die Sie über die gleiche Leitung wie das Brother-Gerät nutzen.</p> <ul style="list-style-type: none"> <li>• Wenn Sie eine eigene Faxleitung haben und das Brother-Gerät automatisch alle eingehenden Faxe beantworten soll, sollten Sie den Nur-Fax-Modus wählen.</li> <li>• Wenn das Brother-Gerät gemeinsam mit einem externen Anrufbeantworter an derselben Leitung verwendet wird, sollten Sie den Modus für einen externen Anrufbeantworter verwenden. Im Modus für einen externen Anrufbeantworter empfängt das Brother-Gerät automatisch eingehende Faxe und bei einem Telefonanruf kann der Anrufer eine Nachricht auf dem Anrufbeantworter hinterlassen.</li> <li>• Wenn das Brother-Gerät gemeinsam mit anderen Telefonen an derselben Leitung verwendet wird und Sie möchten, dass es automatisch alle empfangenen Faxe annimmt, sollten Sie den Fax/Tel-Modus wählen. Im Fax/Tel-Modus nimmt das Brother-Gerät automatisch empfangene Faxe an und gibt ein schnelles Doppelklingeln aus, damit Sie Telefonanrufe annehmen können.</li> <li>• Wenn das Brother-Gerät empfangene Faxe nicht automatisch annehmen soll, sollten Sie den manuellen Modus wählen. Im manuellen Modus müssen Sie jeden Anruf annehmen und das Gerät für den Faxempfang aktivieren.</li> </ul> <p>Möglicherweise nimmt ein anderes Gerät oder ein anderer Dienst den Anruf vor Ihrem Brother-Gerät an. Um dies zu testen, setzen Sie die Klingelanzahl herab:</p>

Schwierigkeiten	Vorschläge
	<ul style="list-style-type: none"> <li>• Wenn der Empfangsmodus auf „Nur Fax“ oder „Fax/ Tel“ eingestellt ist, reduzieren Sie die Klingelanzahl auf ein Klingelzeichen.  <ul style="list-style-type: none"> <li>➤➤ <i>Zugehörige Informationen: Einstellen der Anzahl der Klingeltöne, bevor das Gerät antwortet (Ruftonverzögerung)</i></li> </ul> </li> <li>• Wenn der Empfangsmodus auf externen Anrufbeantworter eingestellt ist, reduzieren Sie die Klingelanzahl, die am Anrufbeantworter programmiert ist, auf zwei Klingelzeichen.</li> <li>• Wenn der Empfangsmodus auf Manuell gesetzt ist, ändern Sie die Einstellung Ruftonverzögerung NICHT.</li> </ul> <p>Bitten Sie jemanden, Ihnen ein Testfax zu schicken:</p> <ul style="list-style-type: none"> <li>• Wenn Sie das Testfax erfolgreich empfangen, funktioniert Ihr Gerät ordnungsgemäß. Denken Sie daran, die Ruftonverzögerung oder die Anrufbeantwortereinstellung auf die ursprüngliche Einstellung zurückzusetzen. Wenn es nach dem Zurücksetzen der Ruftonverzögerung zu Empfangsproblemen kommt, beantwortet eine Person, ein Gerät oder ein Abonnementdienst den Faxanruf, bevor das Gerät antworten kann.</li> <li>• Wenn Sie kein Fax empfangen konnten, stört möglicherweise ein anderes Gerät oder ein Abonnementdienst den Faxempfang oder es könnte ein Problem mit der Faxleitung vorliegen.</li> </ul> <p>Wenn Sie einen Anrufbeantworter (Modus Externes TAD) über die gleiche Leitung wie das Brother-Gerät verwenden, stellen Sie sicher, dass der Anrufbeantworter richtig eingerichtet ist.</p> <ol style="list-style-type: none"> <li>1. Stellen Sie den Anrufbeantworter so ein, dass er Anrufe nach ein oder zwei Klingelzeichen annimmt.</li> <li>2. Nehmen Sie am Anrufbeantworter eine Ansage auf. <ul style="list-style-type: none"> <li>• Zeichnen Sie am Anfang der ausgehenden Nachricht fünf Sekunden Stille auf.</li> <li>• Beschränken Sie Ihre Nachricht auf 20 Sekunden.</li> <li>• Beenden Sie die ausgehende Nachricht mit dem Fernaktivierungscode für Personen, die manuell Faxe versenden. Zum Beispiel: „Hinterlassen Sie nach dem Piepton eine Nachricht oder drücken Sie *51 und Start, um ein Fax zu senden“.</li> </ul> </li> <li>3. Stellen Sie den Anrufbeantworter so ein, dass er Anrufe beantwortet.</li> <li>4. Stellen Sie am Brother-Gerät den Empfangsmodus auf externen Anrufbeantworter. <ul style="list-style-type: none"> <li>➤➤ <i>Zugehörige Informationen: Auswählen des richtigen Empfangsmodus</i></li> </ul> </li> </ol> <p>Vergewissern Sie sich, dass die Funktion Fax-Erkennung am Brother-Gerät eingeschaltet ist. Fax-Erkennung ist eine Funktion, mit der Sie ein Fax auch dann empfangen können, wenn Sie den Anruf an einem externen Telefon oder Nebenanschluss angenommen haben.</p> <p>Wenn aufgrund möglicher Störungen in der Telefonleitung häufig Übertragungsfehler auftreten oder Sie ein VoIP-System verwenden, sollten Sie die Kompatibilitätseinstellung in „Sicher (für VoIP)“ ändern.</p>

Schwierigkeiten	Vorschläge
	Wenden Sie sich an Ihren Administrator, um Ihre Secure Function Lock-Einstellungen zu prüfen.

## Senden von Faxen

Schwierigkeiten	Vorschläge
Es kann kein Fax gesendet werden.	Überprüfen Sie alle Anschlüsse. Stellen Sie sicher, dass das Telefonkabel in die Telefonwandbuchse und in die Buchse LINE des Geräts eingesteckt ist. Wenn Sie DSL oder VoIP-Dienste nutzen, wenden Sie sich an Ihren Dienstanbieter, um Verbindungsanweisungen zu erhalten.
	Stellen Sie sicher, dass Sie auf Faxen gedrückt haben und dass sich das Gerät im Faxmodus befindet.
	Drucken Sie den Übertragungsbericht aus und prüfen Sie, ob ein Fehler aufgeführt wird.
	Wenden Sie sich an Ihren Administrator, um Ihre Secure Function Lock-Einstellungen zu prüfen.
	Bitte Sie die andere Partei zu prüfen, ob das empfangende Gerät Papier enthält.
Schlechte Übertragungsqualität.	Stellen Sie die Auflösung auf Fine oder S.Fine. Kopieren Sie ein Dokument, um zu prüfen, ob der Scanner richtig arbeitet. Ist die Qualität schlecht, sollten Sie den Scanner reinigen.
Der Sendebericht zeigt RESULT:ERROR.	Möglicherweise ist vorübergehend ein Rauschen in der Telefonleitung zu hören. Versuchen Sie erneut, das Fax zu senden. Wenn Sie eine PC-Fax-Nachricht senden und im Sendebericht RESULT:ERROR angezeigt wird, verfügt das Gerät möglicherweise nicht mehr über ausreichend Speicher. Um zusätzlichen Speicherplatz freizumachen, können Sie den Faxspeicher ausschalten, Faxnachrichten aus dem Speicher drucken oder einen zeitversetzten Faxauftrag abbrechen. Wenn das Problem weiterhin besteht, bitten Sie die Telefongesellschaft, Ihre Telefonleitung zu prüfen.
	Wenn aufgrund möglicher Störungen in der Telefonleitung häufig Übertragungsfehler auftreten oder Sie ein VoIP-System verwenden, sollten Sie die Kompatibilitätseinstellung in „Sicher (für VoIP)“ ändern.
Gesendete Faxe sind leer.	Stellen Sie sicher, dass Sie das Dokument richtig eingelegt haben. Bei Verwendung des automatischen Vorlageneinzugs (ADF) sollte das Dokument mit der Vorderseite nach oben eingelegt werden. Bei Verwendung des Vorlagenglases sollte das Dokument mit der Vorderseite nach unten eingelegt werden.
Faxe kommen beim Empfänger mit vertikalen schwarzen Streifen an.	Schwarze vertikale Streifen auf gesendeten Faxdokumenten werden wahrscheinlich durch Schmutz oder Korrekturflüssigkeit auf dem Glasstreifen verursacht. Reinigen Sie den Glasstreifen.

## Ausdrucken empfangener Faxe

Schwierigkeiten	Vorschläge
<ul style="list-style-type: none"> <li>• Verkürzter Druck</li> <li>• Horizontale Streifen</li> <li>• Oberste und unterste Sätze abgeschnitten</li> <li>• Fehlende Zeilen</li> </ul>	Dies wird normalerweise durch eine schlechte Telefonverbindung verursacht. Erstellen Sie eine Kopie; wenn sie gut aussieht, hatten Sie wahrscheinlich eine schlechte Verbindung mit Statik oder Inferenzen der Telefonleitung. Bitten Sie die andere Partei, das Fax erneut zu senden.

Schwierigkeiten	Vorschläge
	
<p>Faxe kommen beim Empfang mit vertikalen schwarzen Streifen an.</p>	<p>Der Koronadraht ist eventuell verschmutzt. Reinigen Sie den Koronadraht in der Trommeleinheit.</p> <p>Der Scanner des Absenders ist möglicherweise verschmutzt. Bitten Sie den Absender, eine Kopie zu erstellen, um zu prüfen, ob das Problem beim sendenden Gerät liegt. Führen Sie den Empfang mit einem anderen Faxgerät durch.</p>
<p>Empfangene Faxe werden als geteilte oder leere Seiten ausgedruckt.</p>	<p>Die linken und rechten Ränder sind abgeschnitten oder eine einzelne Seite wird auf zwei Seiten ausgedruckt.</p> <p>Aktivieren Sie die automatische Verkleinerung.</p>



### Zugehörige Informationen

- Problemlösung
- Einstellen der Wählton-Erkennung
- Einstellen der Telefonleitungskompatibilität für Interferenzen und VoIP-Systeme
- Einstellen der Anzahl der Klingeltöne, bevor das Gerät antwortet (Ruftonverzögerung)
- Auswählen des richtigen Empfangsmodus



## Einstellen der Wählton-Erkennung

Für folgende Modelle: MFC-L2710DN/MFC-L2710DW/MFC-L2730DW/MFC-L2750DW

Durch die Einstellung des Wähltons auf [Erkennung] wird die Pause bis zur Erkennung des Wähltons verkürzt.



>> [MFC-L2710DN/MFC-L2710DW](#)

>> [MFC-L2730DW/MFC-L2750DW](#)

### MFC-L2710DN/MFC-L2710DW

1. Drücken Sie **Menü (Menu)**.
2. Drücken Sie auf ▲ oder ▼, um die Option [Inbetriebnahme] anzuzeigen, und drücken Sie dann **OK**.
3. Drücken Sie auf ▲ oder ▼, um die Option [Wählton] anzuzeigen, und drücken Sie dann **OK**.
4. Drücken Sie auf ▲ oder ▼, um [Erkennung] oder [Keine Erkennung] auszuwählen, und drücken Sie dann **OK**.
5. Drücken Sie **Stopp (Stop/Exit)**.

### MFC-L2730DW/MFC-L2750DW

1. Drücken Sie  [Einstell.] > [Alle Einstell.] > [Inbetriebnahme] > [Wählton].
2. Drücken Sie [Erkennung] oder [Keine Erkennung].
3. Drücken Sie .



### Zugehörige Informationen

- [Telefon- und Faxprobleme](#)

## Einstellen der Telefonleitungskompatibilität für Interferenzen und VoIP-Systeme

Für folgende Modelle: MFC-L2710DN/MFC-L2710DW/MFC-L2730DW/MFC-L2750DW

Probleme beim Senden und Empfangen von Faxen aufgrund von möglichen Interferenzen der Telefonleitung können eventuell dadurch behoben werden, dass die Modemgeschwindigkeit reduziert wird, um Fehler bei der Faxübertragung zu minimieren. Wenn Sie einen Voice over IP (VoIP)-Dienst nutzen, empfiehlt Brother Ihnen, die Kompatibilität in „Basis (für VoIP)“ zu ändern.



- VoIP ist ein Telefonsystem, das eine Internetverbindung statt einer traditionellen Telefonleitung verwendet.
- Telefongesellschaften bieten VoIP häufig zusammen mit Internet- und Kabeldiensten an.

>> [MFC-L2710DN/MFC-L2710DW](#)  
>> [MFC-L2730DW/MFC-L2750DW](#)

### MFC-L2710DN/MFC-L2710DW

1. Drücken Sie **Menü (Menu)**.
2. Drücken Sie auf **▲** oder **▼**, um die Option [Inbetriebnahme] anzuzeigen, und drücken Sie dann **OK**.
3. Drücken Sie auf **▲** oder **▼**, um die Option [Kompatibilität] anzuzeigen, und drücken Sie dann **OK**.
4. Drücken Sie auf **▲** oder **▼**, um die Option [Schnell], [Normal] oder [Sicher (fürVoIP)] anzuzeigen, und drücken Sie dann **OK**.

Option	Beschreibung
Schnell	Wählen Sie <b>Schnell</b> aus, um die Modemgeschwindigkeit auf 33.600 Bit/s festzulegen.
Normal	Wählen Sie <b>Normal</b> aus, um die Modemgeschwindigkeit auf 14.400 Bit/s festzulegen.
Sicher (fürVoIP)	Wählen Sie <b>Sicher (fürVoIP)</b> aus, um die Modemgeschwindigkeit auf 9.600 Bit/s zu reduzieren, und deaktivieren Sie den Fehlerkorrekturmodus (ECM, Error Correction Mode). Sofern nicht ständig Störungen in Ihrer Telefonleitung auftreten, können Sie diese Funktion nur bei Bedarf verwenden.  Zur Verbesserung der Kompatibilität mit den meisten VoIP-Diensten empfiehlt Brother, die Kompatibilitätseinstellung auf <b>Sicher (fürVoIP)</b> festzulegen.

5. Drücken Sie **Stopp (Stop/Exit)**.

### MFC-L2730DW/MFC-L2750DW

1. Drücken Sie  [Einstell.] > [Alle Einstell.] > [Inbetriebnahme] > [Kompatibilität].
2. Drücken Sie [Schnell], [Normal] oder [Sicher (fürVoIP)].

Option	Beschreibung
Schnell	Wählen Sie <b>Schnell</b> aus, um die Modemgeschwindigkeit auf 33.600 Bit/s festzulegen.
Normal	Wählen Sie <b>Normal</b> aus, um die Modemgeschwindigkeit auf 14.400 Bit/s festzulegen.

---

Option	Beschreibung
Sicher (fürVoIP)	<p>Wählen Sie <code>Sicher (fürVoIP)</code> aus, um die Modemgeschwindigkeit auf 9.600 Bit/s zu reduzieren, und deaktivieren Sie den Fehlerkorrekturmodus (ECM, Error Correction Mode). Sofern nicht ständig Störungen in Ihrer Telefonleitung auftreten, können Sie diese Funktion nur bei Bedarf verwenden.</p> <p>Zur Verbesserung der Kompatibilität mit den meisten VoIP-Diensten empfiehlt Brother, die Kompatibilitätseinstellung auf <code>Sicher (fürVoIP)</code> festzulegen.</p>

---

3. Drücken Sie .

## Zugehörige Informationen

- [Telefon- und Faxprobleme](#)
-

## Netzwerkprobleme

- Fehlermeldungen bei Netzwerkproblemen
- Wo finde ich die Netzwerkeinstellungen meines Brother-Gerätes?
- Ich kann die Konfiguration des Wireless-Netzwerkes nicht abschließen
- Verwenden des Tools zur Reparatur der Netzwerkverbindung (Windows®)
- Das Brother-Gerät kann nicht über das Netzwerk drucken, scannen oder PC-Faxe empfangen
- Ich möchte prüfen, ob meine im Netzwerk angeschlossenen Geräte richtig funktionieren

## Fehlermeldungen bei Netzwerkproblemen

**Für folgende Modelle:** DCP-L2530DW/DCP-L2537DW/DCP-L2550DN/MFC-L2710DN/MFC-L2710DW/MFC-L2730DW/MFC-L2750DW

Das Brother-Gerät zeigt eine Fehlermeldung an, wenn ein Fehler auftritt. Die häufigsten Fehlermeldungen sind in der Tabelle aufgeführt.

### DCP-L2530DW/DCP-L2537DW/MFC-L2710DW

Fehlermeldungen	Ursache	Abhilfe
Verb. unmögl. Es ist bereits ein Gerät verbunden.	Zwei Mobilgeräte sind bereits mit dem Wi-Fi Direct-Netzwerk verbunden, wenn das Brother-Gerät der Gruppenbesitzer (G/B) ist.	Nachdem die aktuelle Verbindung zwischen dem Brother-Gerät und dem anderen Mobilgerät getrennt wurde, versuchen Sie erneut, die Wi-Fi Direct-Einstellungen zu konfigurieren. Sie können den Verbindungsstatus überprüfen, indem Sie den Netzwerkkonfigurationsbericht ausdrucken.
Verbindungsfehl.	Andere Geräte versuchen, gleichzeitig eine Verbindung zum Wi-Fi Direct-Netzwerk herzustellen.	Stellen Sie sicher, dass keine anderen Geräte versuchen, sich mit dem Wi-Fi Direct-Netzwerk zu verbinden, und konfigurieren Sie die Wi-Fi Direct-Einstellungen dann erneut.
Keine Verbindung	Das Brother-Gerät und Ihr Mobilgerät können während der Wi-Fi Direct-Netzwerkkonfiguration nicht kommunizieren.	<ul style="list-style-type: none"> <li>• Positionieren Sie das Mobilgerät näher am Brother-Gerät.</li> <li>• Positionieren Sie das Brother-Gerät und das Mobilgerät in einem Bereich ohne Hindernisse.</li> <li>• Wenn Sie die PIN-Methode von WPS verwenden, stellen Sie sicher, dass Sie die richtige PIN eingegeben haben.</li> </ul>
Kein Gerät	Wenn Sie das Wi-Fi Direct-Netzwerk konfigurieren, kann das Brother-Gerät das Mobilgerät nicht finden.	<ul style="list-style-type: none"> <li>• Stellen Sie sicher, dass sich Ihr Gerät und das Mobilgerät im Wi-Fi Direct-Modus befinden.</li> <li>• Positionieren Sie das Mobilgerät näher am Brother-Gerät.</li> <li>• Positionieren Sie das Brother-Gerät und das Mobilgerät in einem Bereich ohne Hindernisse.</li> <li>• Wenn Sie das Wi-Fi Direct-Netzwerk manuell konfigurieren, stellen Sie sicher, dass Sie das richtige Kennwort eingegeben haben.</li> <li>• Wenn Ihr Mobilgerät über eine Konfigurationsseite zum Abrufen einer IP-Adresse verfügt, stellen Sie sicher, dass die IP-Adresse des Mobilgeräts über DHCP konfiguriert wurde.</li> </ul>

### MFC-L2730DW/MFC-L2750DW

Fehlermeldungen	Ursache	Abhilfe
Es ist bereits ein Gerät verbunden. [OK] drücken.	Zwei Mobilgeräte sind bereits mit dem Wi-Fi Direct-Netzwerk verbunden, wenn das Brother-Gerät der Gruppenbesitzer (G/B) ist.	Nachdem die aktuelle Verbindung zwischen dem Brother-Gerät und dem anderen Mobilgerät getrennt wurde, versuchen Sie erneut, die Wi-Fi Direct-Einstellungen zu konfigurieren. Sie können den Verbindungsstatus überprüfen, indem Sie den Netzwerkkonfigurationsbericht ausdrucken.
Verbindungsfehler	Andere Geräte versuchen, gleichzeitig eine Verbindung zum Wi-Fi Direct-Netzwerk herzustellen.	Stellen Sie sicher, dass keine anderen Geräte versuchen, sich mit dem Wi-Fi Direct-Netzwerk zu verbinden, und konfigurieren Sie die Wi-Fi Direct-Einstellungen dann erneut.

Fehlermeldungen	Ursache	Abhilfe
Keine Verbindung	Das Brother-Gerät und Ihr Mobilgerät können während der Wi-Fi Direct-Netzwerkconfiguration nicht kommunizieren.	<ul style="list-style-type: none"> <li>• Positionieren Sie das Mobilgerät näher am Brother-Gerät.</li> <li>• Positionieren Sie das Brother-Gerät und das Mobilgerät in einem Bereich ohne Hindernisse.</li> <li>• Wenn Sie die PIN-Methode von WPS verwenden, stellen Sie sicher, dass Sie die richtige PIN eingegeben haben.</li> </ul>
Kein Gerät	Wenn Sie das Wi-Fi Direct-Netzwerk konfigurieren, kann das Brother-Gerät das Mobilgerät nicht finden.	<ul style="list-style-type: none"> <li>• Stellen Sie sicher, dass sich Ihr Gerät und das Mobilgerät im Wi-Fi Direct-Modus befinden.</li> <li>• Positionieren Sie das Mobilgerät näher am Brother-Gerät.</li> <li>• Positionieren Sie das Brother-Gerät und das Mobilgerät in einem Bereich ohne Hindernisse.</li> <li>• Wenn Sie das Wi-Fi Direct-Netzwerk manuell konfigurieren, stellen Sie sicher, dass Sie das richtige Kennwort eingegeben haben.</li> <li>• Wenn Ihr Mobilgerät über eine Konfigurationsseite zum Abrufen einer IP-Adresse verfügt, stellen Sie sicher, dass die IP-Adresse des Mobilgeräts über DHCP konfiguriert wurde.</li> </ul>
Datum/Uhrzeit falsch, an Administrator wenden.	Das Brother-Gerät ruft die Zeit nicht vom SNTP-Zeitserver ab oder Sie haben Datum und Uhrzeit für das Gerät nicht konfiguriert.	<ul style="list-style-type: none"> <li>• Stellen Sie sicher, dass die Einstellungen zum Zugriff auf den SNTP-Zeitserver in Web Based Management korrekt konfiguriert sind.</li> <li>• Überprüfen Sie in Web Based Management, dass die <b>Datum/Uhrzeit</b>-Einstellungen auf Ihrem Gerät korrekt sind.</li> </ul>



## Zugehörige Informationen

- [Netzwerkprobleme](#)

## Wo finde ich die Netzwerkeinstellungen meines Brother-Gerätes?

- [Netzwerk-Konfigurationsbericht drucken](#)
- [Ändern der Geräteeinstellungen auf dem Computer](#)

## Ich kann die Konfiguration des Wireless-Netzwerkes nicht abschließen

Für folgende Modelle: DCP-L2530DW/DCP-L2537DW/MFC-L2710DW/MFC-L2730DW/MFC-L2750DW

Schalten Sie den Wireless-Router aus und wieder ein. Versuchen Sie dann, die Wireless-Einstellungen erneut zu konfigurieren. Wenn das Problem nicht gelöst werden konnte, gehen Sie wie folgt vor:

Überprüfen Sie das Problem mit dem WLAN-Bericht.

Ursache	Abhilfe	Schnittstelle
Ihre Sicherheitseinstellungen (SSID/Netzwerkschlüssel) sind falsch.	<ul style="list-style-type: none"> <li>• Überprüfen Sie die Sicherheitseinstellungen mit dem Dienstprogramm Wireless Setup Helper. Weitere Informationen und die Option zum Download des Dienstprogramms finden Sie auf der <b>Downloads</b>-Seite Ihres Modells im Brother Solutions Center unter <a href="http://support.brother.com">support.brother.com</a>.</li> <li>• Wählen Sie aus und bestätigen Sie, dass die richtigen Sicherheitseinstellungen verwendet werden. <ul style="list-style-type: none"> <li>- Lesen Sie die Anleitung, die mit Ihrem WLAN Access Point/Router geliefert wurde, um die Sicherheitseinstellungen zu ermitteln.</li> <li>- Möglicherweise werden der Name des Herstellers oder die Modellnummer des WLAN Access Points/Routers als standardmäßige Sicherheitseinstellungen verwendet.</li> <li>- Wenden Sie sich an den Hersteller des Access Points/Routers, den Internetanbieter oder den Netzwerkadministrator.</li> </ul> </li> </ul>	Wireless
Die MAC-Adresse Ihres Brother-Gerätes ist nicht zulässig.	Überprüfen Sie, ob die MAC-Adresse des Brother-Gerätes im Filter zulässig ist. Sie können die MAC-Adresse über das Funktionstastenfeld des Brother-Gerätes ermitteln.	Wireless
Ihr WLAN Access Point/Router befindet sich im Stealth-Modus (die SSID wird nicht rundgesendet).	<ul style="list-style-type: none"> <li>• Geben Sie den korrekten SSID-Namen bzw. Netzwerkschlüssel manuell ein.</li> <li>• Überprüfen Sie den SSID-Namen bzw. den Netzwerkschlüssel anhand der Anleitung, die mit Ihrem WLAN Access Point/Router geliefert wurde. Konfigurieren Sie dann die Wireless-Netzwerkeinstellungen erneut.</li> </ul>	Wireless
Ihre Sicherheitseinstellungen (SSID/Kennwort) sind nicht korrekt.	<ul style="list-style-type: none"> <li>• Überprüfen Sie die SSID und das Kennwort erneut. <ul style="list-style-type: none"> <li>- Wenn Sie das Netzwerk manuell konfigurieren, werden die SSID und das Kennwort beim Brother-Gerät angezeigt. Wenn das Mobilgerät die manuelle Konfiguration unterstützt, werden die SSID und das Kennwort auf dem Bildschirm des Mobilgerätes angezeigt.</li> </ul> </li> </ul>	Wi-Fi Direct
Sie verwenden Android™ 4.0.	Wenn sich das Mobilgerät (ungefähr sechs Minuten nach der Verwendung von Wi-Fi Direct) trennt, versuchen Sie die Tastendruck-Konfiguration über WPS (empfohlen) und stellen Sie das Brother-Gerät als G/B ein.	Wi-Fi Direct
Das Brother-Gerät ist zu weit entfernt vom Mobilgerät aufgestellt.	Stellen Sie Ihr Brother-Gerät zum Konfigurieren der Wi-Fi Direct-Einstellungen nicht weiter als ca. 1 m vom Mobilgerät entfernt auf.	Wi-Fi Direct
Es gibt einige Hindernisse (zum Beispiel Wände oder Möbel) zwischen dem Gerät und dem Mobilgerät.	Positionieren Sie das Brother-Gerät in einem Bereich ohne Hindernisse.	Wi-Fi Direct
In der Nähe des Brother-Gerätes oder Mobilgerätes befindet sich ein Wireless-Computer, ein Gerät mit	Stellen Sie die anderen Gerät weiter entfernt vom Brother-Gerät oder dem Mobilgerät auf.	Wi-Fi Direct



Ursache	Abhilfe	Schnittstelle
Bluetooth®-Unterstützung, ein Mikrowellengerät oder ein digitales schnurloses Telefon.		
Wenn Sie alle oben aufgeführten Punkte geprüft und ausprobiert haben, die Wi-Fi Direct-Konfiguration aber trotzdem nicht abschließen können, versuchen Sie Folgendes:	<ul style="list-style-type: none"> <li>• Schalten Sie das Brother-Gerät aus und wieder ein. Versuchen Sie dann erneut, die Wi-Fi Direct-Einstellungen zu konfigurieren.</li> <li>• Wenn Sie Ihr Brother-Gerät als Client verwenden, überprüfen Sie, wie viele Geräte im aktuellen Wi-Fi Direct-Netzwerk zugelassen sind und wie viele Geräte verbunden sind.</li> </ul>	Wi-Fi Direct

### Für Windows®

Wenn die WLAN-Verbindung unterbrochen wurde und Sie alle aufgeführten Punkte geprüft und durchgeführt haben, wird die Verwendung des Dienstprogramms zum Reparieren der Netzwerkverbindung empfohlen.



### Zugehörige Informationen

- [Netzwerkprobleme](#)
- [Konfigurieren des Geräts für ein Wireless-Netzwerk wenn die SSID nicht gesendet wird](#)
- [Verwenden von Wi-Fi Direct®](#)



## Verwenden des Tools zur Reparatur der Netzwerkverbindung (Windows®)

**Für folgende Modelle:** DCP-L2530DW/DCP-L2537DW/DCP-L2550DN/MFC-L2710DN/MFC-L2710DW/MFC-L2730DW/MFC-L2750DW

Verwenden Sie das Dienstprogramm zum Reparieren der Netzwerkverbindung, um die Netzwerkeinstellungen des Brother-Gerätes zu reparieren. Es weist die korrekte IP-Adresse und Subnetzmaske zu.

- Windows® 7/Windows® 8/Windows® 10  
Sie müssen sich mit Administratorrechten anmelden.
- Vergewissern Sie sich, dass das Brother-Gerät eingeschaltet und mit demselben Netzwerk wie Ihr Computer verbunden ist.

1. Sie haben die folgenden Möglichkeiten:

Option	Beschreibung
Windows® 7	Klicken Sie auf  ( <b>Start</b> ) > <b>Alle Programme</b> > <b>Brother</b> > <b>Brother Utilities</b> .  Klicken Sie auf die Dropdown-Liste und wählen Sie Ihren Modellnamen aus (sofern nicht bereits ausgewählt). Klicken Sie in der linken Navigationsleiste auf <b>Werkzeuge</b> und klicken Sie dann auf <b>Programm zum Reparieren der Netzwerkverbindung</b> .
Windows® 8/ Windows® 10	Starten Sie  ( <b>Brother Utilities</b> ), und klicken Sie dann auf die Dropdown-Liste und wählen Sie den Namen Ihres Modells aus (sofern nicht bereits ausgewählt). Klicken Sie in der linken Navigationsleiste auf <b>Werkzeuge</b> und klicken Sie dann auf <b>Programm zum Reparieren der Netzwerkverbindung</b> .



- Wenn der Bildschirm **Benutzerkontensteuerung** angezeigt wird, klicken Sie auf **Ja**.

2. Folgen Sie den Anweisungen auf dem Bildschirm.
3. Überprüfen Sie die Diagnose, indem Sie den Netzwerk-Konfigurationsbericht oder die Druckereinstellungenseite ausdrucken.



Das Dienstprogramm zum Reparieren der Netzwerkverbindung wird automatisch gestartet, wenn Sie die Option **Programm zum Reparieren der Netzwerkverbindung aktivieren** im Status Monitor aktivieren. Klicken Sie mit der rechten Maustaste auf den Status Monitor-Bildschirm und anschließend auf **Weitere Einstellungen** > **Programm zum Reparieren der Netzwerkverbindung aktivieren**. Da hierdurch die IP-Adresse automatisch geändert wird, sollten Sie diesen Schritt nicht ausführen, wenn Ihr Netzwerkadministrator für die IP-Adresse die Einstellung „Statisch“ gewählt hat.

Wenn auch nach der Verwendung des Dienstprogramms zum Reparieren der Netzwerkverbindung die IP-Adresse und Subnetzmaske nicht richtig zugewiesen sind, wenden Sie sich an den Netzwerkadministrator.





### Zugehörige Informationen

- [Netzwerkprobleme](#)
- [Netzwerk-Konfigurationsbericht drucken](#)
- [Das Brother-Gerät kann nicht über das Netzwerk drucken, scannen oder PC-Faxe empfangen](#)
- [Ich möchte prüfen, ob meine im Netzwerk angeschlossenen Geräte richtig funktionieren](#)

## Das Brother-Gerät kann nicht über das Netzwerk drucken, scannen oder PC-Faxe empfangen

Für folgende Modelle: DCP-L2530DW/DCP-L2537DW/DCP-L2550DN/MFC-L2710DN/MFC-L2710DW/MFC-L2730DW/MFC-L2750DW

Ursache	Abhilfe	Schnittstelle
Ihre Sicherheitssoftware sperrt den Netzwerkzugriff des Gerätes. (Die Funktion zum Scannen im Netzwerk funktioniert nicht. )	<ul style="list-style-type: none"> <li>• Windows® Die Drittanbieter-Sicherheits-/Firewall-Software muss konfiguriert werden, um den Netzwerkscan zuzulassen. Um den Port 54925 für den Netzwerkscan hinzuzufügen, geben Sie die Informationen unten ein: <ul style="list-style-type: none"> <li>- Unter <b>Name</b>: Geben Sie eine Beschreibung ein, zum Beispiel Brother NetScan.</li> <li>- Unter <b>Portnummer</b>: Geben Sie 54925 ein.</li> <li>- Unter <b>Protokoll</b>: UDP ist ausgewählt.</li> </ul> Lesen Sie dazu das Handbuch Ihrer Sicherheits-/Firewall-Software oder wenden Sie sich an den Hersteller dieser Software. </li> <li>• Mac (Brother iPrint&amp;Scan) Klicken Sie in der Menüleiste <b>Finder</b> auf <b>Gehe zu &gt; Programme</b> und doppelklicken Sie dann auf das Brother iPrint&amp;Scan-Symbol. Das Fenster für Brother iPrint&amp;Scan wird geöffnet. Klicken Sie auf die Schaltfläche <b>Ihr Gerät auswählen</b> und folgen Sie den Anweisungen auf dem Bildschirm, um Ihr Netzwerkgerät auszuwählen. (TWAIN-Treiber) Klicken Sie in der Menüleiste <b>Finder</b> auf <b>Gehe zu &gt; Programme &gt; Brother</b> und doppelklicken Sie dann auf das Symbol zur Geräteauswahl. Das DeviceSelector-Fenster wird angezeigt. Wählen Sie das Netzwerkgerät erneut aus; stellen Sie sicher, dass der <b>Status Leerlauf</b> ausgewählt ist, und klicken Sie dann auf <b>OK</b>.</li> </ul>	Verkabelt/ Wireless
Ihre Sicherheitssoftware sperrt den Netzwerkzugriff des Gerätes. (Die Netzwerk-PC-FAX-Empfangsfunktion funktioniert nicht.) (Windows®)	<p>Die Drittanbieter-Sicherheits-/Firewall-Software muss konfiguriert werden, um den PC-FAX-Empfang zuzulassen. Um den Port 54926 für den Netzwerk-PC-FAX-Empfang hinzuzufügen, geben Sie die Informationen unten ein:</p> <ul style="list-style-type: none"> <li>• Unter <b>Name</b>: Geben Sie eine Beschreibung ein, zum Beispiel Brother PC-FAX Rx.</li> <li>• Unter <b>Portnummer</b>: Geben Sie 54926 ein.</li> <li>• Unter <b>Protokoll</b>: UDP ist ausgewählt.</li> </ul> <p>Lesen Sie dazu das Handbuch Ihrer Sicherheits-/Firewall-Software oder wenden Sie sich an den Hersteller dieser Software.</p>	Verkabelt/ Wireless
Ihre Sicherheitssoftware sperrt den Netzwerkzugriff des Gerätes.	Möglicherweise blockieren einige Sicherheitsprogramme selbst nach einer erfolgreichen Installation den Zugriff, ohne ein Dialogfeld zur Sicherheitswarnung anzuzeigen.	Verkabelt/ Wireless

Ursache	Abhilfe	Schnittstelle
	Wenden Sie sich an den Hersteller, um ausführliche Informationen zum Öffnen der Ports zu erhalten.	
Dem Brother-Gerät war keine verfügbare IP-Adresse zugewiesen.	<ul style="list-style-type: none"> <li>Überprüfen Sie die IP-Adresse und die Subnetzmaske. Vergewissern Sie sich, dass sowohl die IP-Adresse und die Subnetzmaske des Computers als auch des Brother-Gerätes korrekt zugewiesen wurden und dass sie sich im selben Netzwerk befinden.</li> <li>Weitere Informationen zur Verifizierung der IP-Adresse und Subnetzmaske erhalten Sie bei Ihrem Netzwerkadministrator.</li> <li>Windows® Prüfen Sie die IP-Adresse und Subnetzmaske mit dem Dienstprogramm zum Reparieren der Netzwerkverbindung.</li> </ul>	Verkabelt/ Wireless
Der fehlgeschlagene Druckauftrag befindet sich noch immer in der Druckwarteschlange Ihres Computers.	<ul style="list-style-type: none"> <li>Wenn sich der fehlgeschlagene Druckauftrag noch immer in der Druckwarteschlange Ihres Computers befindet, löschen Sie ihn.</li> <li>Doppelklicken Sie andernfalls im folgenden Ordner auf das Druckersymbol und brechen Sie alle Dokumente ab: <ul style="list-style-type: none"> <li>Windows® 7 Klicken Sie auf  (Start) &gt; <b>Geräte und Drucker</b> &gt; <b>Drucker und Faxgeräte</b>.</li> <li>Windows® 8 Ziehen Sie die Maus in die untere rechte Ecke Ihres Desktops. Wenn die Menüleiste angezeigt wird, klicken Sie auf <b>Einstellungen</b> &gt; <b>Systemsteuerung</b>. Klicken Sie in der Gruppe <b>Hardware und Sound</b> auf <b>Geräte und Drucker anzeigen</b> &gt; <b>Drucker</b>.</li> <li>Windows® 10 und Windows Server® 2016 Klicken Sie auf  &gt; <b>Windows-System</b> &gt; <b>Systemsteuerung</b>. Klicken Sie in der Gruppe <b>Hardware und Sound</b> auf <b>Geräte und Drucker anzeigen</b> &gt; <b>Drucker</b>.</li> <li>Windows Server® 2008 Klicken Sie auf <b>Start</b> &gt; <b>Systemsteuerung</b> &gt; <b>Drucker</b>.</li> <li>Windows Server® 2012 Ziehen Sie die Maus in die untere rechte Ecke Ihres Desktops. Wenn die Menüleiste angezeigt wird, klicken Sie auf <b>Einstellungen</b> &gt; <b>Systemsteuerung</b>. Klicken Sie in der Gruppe <b>Hardware</b> auf <b>Geräte und Drucker anzeigen</b> &gt; <b>Drucker</b>.</li> <li>Windows Server® 2012 R2 Klicken Sie auf <b>Systemsteuerung</b> im <b>Start</b>-Bildschirm. Klicken Sie in der Gruppe <b>Hardware</b> auf <b>Geräte und Drucker anzeigen</b>.</li> <li>macOS v10.10.5, v10.11.x, v10.12.x Klicken Sie auf <b>Systemeinstellungen</b> &gt; <b>Drucker &amp; Scanner</b>.</li> </ul> </li> </ul>	Verkabelt/ Wireless
Das Brother-Gerät ist nicht drahtlos mit dem Netzwerk verbunden.	Drucken Sie den WLAN-Bericht, um den im Bericht ausgedruckten Fehlercode zu prüfen.	Wireless

Wenn Sie alle aufgeführten Punkte überprüft und ausgeführt haben, Ihr Brother-Gerät jedoch immer noch nicht druckt und scannt, deinstallieren Sie die Brother-Software und -Treiber und installieren Sie diese erneut.

## Zugehörige Informationen

- [Netzwerkprobleme](#)
- [Drucken des WLAN-Berichts](#)

- 
- Fehlercodes im WLAN-Bericht
  - Verwenden des Tools zur Reparatur der Netzwerkverbindung (Windows®)
  - Ich möchte prüfen, ob meine im Netzwerk angeschlossenen Geräte richtig funktionieren
-

## Ich möchte prüfen, ob meine im Netzwerk angeschlossenen Geräte richtig funktionieren

**Für folgende Modelle:** DCP-L2530DW/DCP-L2537DW/DCP-L2550DN/MFC-L2710DN/MFC-L2710DW/MFC-L2730DW/MFC-L2750DW

Prüfung	Abhilfe	Schnittstelle
Prüfen Sie, ob Ihr Brother-Gerät, Ihr Access Point/Router bzw. Ihr Netzwerk-Hub eingeschaltet ist.	<p><b>Prüfen Sie Folgendes:</b></p> <ul style="list-style-type: none"> <li>• Das Netzkabel ist richtig angeschlossen und das Brother-Gerät ist eingeschaltet.</li> <li>• Der Access Point/Router oder Hub ist eingeschaltet und die Verbindungsanzeige blinkt.</li> <li>• Alle Transportschutzteile wurden vom Gerät entfernt.</li> <li>• Die Tonerkassette und die Trommleinheit sind nicht ordnungsgemäß eingesetzt.</li> <li>• Die vorderen und hinteren Abdeckungen sind vollständig geschlossen.</li> <li>• Das Papier ist richtig in die Papierkassette eingelegt.</li> <li>• (Für verkabelte Netzwerke) Ein Netzkabel ist richtig an das Brother-Gerät und den Router oder Hub angeschlossen.</li> </ul>	Verkabelt/ Wireless
Prüfen Sie <b>Link Status</b> über den Netzwerkkonfigurationsbericht.	Drucken Sie den Netzwerk-Konfigurationsbericht und prüfen Sie, ob als <b>Ethernet Link Status</b> bzw. <b>Wireless Link Status</b> im Bericht <b>Link OK</b> ausgedruckt ist.	Verkabelt/ Wireless
Prüfen Sie, ob das Brother-Gerät vom Computer aus mit dem „Ping“-Befehl angesprochen werden kann.	<p>Sprechen Sie das Brother-Gerät mit dem „Ping“-Befehl vom Computer aus mit der IP-Adresse oder dem Knotennamen an der Windows®-Eingabeaufforderung oder der Mac-Terminal-Anwendung an:</p> <p>ping &lt;ipaddress&gt; oder &lt;nodename&gt;.</p> <ul style="list-style-type: none"> <li>• Erfolgreich: Ihr Brother-Gerät funktioniert richtig und ist mit demselben Netzwerk verbunden wie Ihr Computer.</li> <li>• Nicht erfolgreich: Ihr Brother-Gerät ist nicht mit demselben Netzwerk verbunden wie Ihr Computer.</li> </ul> <p>(Windows®)</p> <p>Wenden Sie sich an Ihren Netzwerkadministrator und verwenden Sie das Dienstprogramm zum Reparieren der Netzwerkverbindung, um die IP-Adresse und die Subnetzmaske zuzuweisen.</p> <p>(Mac)</p> <p>Vergewissern Sie sich, dass die IP-Adresse und die Subnetzmaske korrekt eingestellt sind.</p>	Verkabelt/ Wireless
Prüfen Sie, ob das Brother-Gerät mit dem Wireless-Netzwerk verbunden ist.	Drucken Sie den WLAN-Bericht, um den im Bericht ausgedruckten Fehlercode zu prüfen.	Wireless

Wenn Sie alle oben angeführten Punkte überprüft und ausgeführt haben, jedoch nach wie vor Probleme vorhanden sind, lesen Sie die Anleitung, die mit Ihrem WLAN Access Point/Router geliefert wurde, um Informationen zur SSID und zum Netzwerkschlüssel zu erhalten, und stellen Sie diese richtig ein.



### Zugehörige Informationen

- [Netzwerkprobleme](#)
- [Netzwerk-Konfigurationsbericht drucken](#)
- [Drucken des WLAN-Berichts](#)

- 
- Fehlercodes im WLAN-Bericht
  - Verwenden des Tools zur Reparatur der Netzwerkverbindung (Windows®)
  - Das Brother-Gerät kann nicht über das Netzwerk drucken, scannen oder PC-Faxe empfangen
-

## Probleme mit Google Cloud Print

**Für folgende Modelle:** DCP-L2530DW/DCP-L2537DW/DCP-L2550DN/MFC-L2710DN/MFC-L2710DW/MFC-L2730DW/MFC-L2750DW

Problem	Mögliche Abhilfe
Mein Brother-Gerät wird nicht in der Druckerliste angezeigt.	Stellen Sie sicher, dass Ihr Gerät eingeschaltet ist.
	Prüfen Sie, ob Google Cloud Print™ aktiviert ist.
	Prüfen Sie, ob Ihr Gerät bei Google Cloud Print™ registriert ist. Wenn es nicht registriert ist, versuchen Sie, es erneut zu registrieren.
Ich kann nicht drucken.	Stellen Sie sicher, dass Ihr Gerät eingeschaltet ist.
	Überprüfen Sie Ihre Netzwerkeinstellungen. >> <i>Zugehörige Informationen</i>
	Bestimmte Dateien können möglicherweise nicht gedruckt werden oder werden u. U. nicht genauso dargestellt, wie sie angezeigt werden.
Ich kann mein Brother-Gerät nicht bei Google Cloud Print™ registrieren.	Stellen Sie sicher, dass Ihr Gerät mit einem Netzwerk mit Internetzugang verbunden ist.
	Vergewissern Sie sich, dass Datum und Uhrzeit auf Ihrem Gerät korrekt eingestellt sind.
Auf meinem Brother-Gerät wird keine Bestätigungsmeldung angezeigt, wenn ich versuche, es bei Google Cloud Print™ zu registrieren, auch dann nicht, wenn ich die Registrierungsschritte wiederhole.	Stellen Sie sicher, dass Ihr Brother-Gerät sich im Ruhezustand befindet, wenn Sie es bei Google Cloud Print™ registrieren.



### Zugehörige Informationen

- [Problemlösung](#)
- [Netzwerkeinstellungen zum Verwenden von Google Cloud Print](#)







## AirPrint-Probleme

Problem	Mögliche Abhilfe
Mein Brother-Gerät wird nicht in der Druckerliste angezeigt.	Stellen Sie sicher, dass Ihr Brother-Gerät eingeschaltet ist.
	Überprüfen Sie die Netzwerkeinstellungen. >> <i>Zugehörige Informationen</i>
	Stellen Sie das Mobilgerät näher an den Wireless Access Point/Router oder an Ihr Brother-Gerät.
Ich kann nicht drucken.	Stellen Sie sicher, dass Ihr Brother-Gerät eingeschaltet ist.
	Überprüfen Sie die Netzwerkeinstellungen. >> <i>Zugehörige Informationen</i>
Beim Versuch, ein mehrseitiges Dokument von einem iOS-Gerät zu drucken, wird NUR die erste Seite gedruckt.	Stellen Sie sicher, dass Sie die neueste BS-Version verwenden. Weitere Informationen zu AirPrint finden Sie in folgendem Apple-Supportartikel: <a href="https://support.apple.com/kb/HT4356">support.apple.com/kb/HT4356</a> .

### Zugehörige Informationen

- [Problemlösung](#)
- [AirPrint – Überblick](#)

## Sonstige Probleme

Schwierigkeiten	Vorschläge
Das Gerät lässt sich nicht einschalten.	<p>Ungünstige Bedingungen der Stromverbindung (wie Blitz oder ein Stromstoß) haben möglicherweise die internen Sicherheitsmechanismen des Geräts ausgelöst. Trennen Sie das Netzkabel. Warten Sie zehn Minuten lang, schließen Sie das Netzkabel dann wieder an und drücken Sie , um das Gerät einzuschalten.</p> <p>Wenn das Problem nicht behoben werden kann und Sie einen Hauptschalter verwenden, trennen Sie diesen, um sicherzustellen, dass nicht dieser das Problem ist. Schließen Sie das Netzkabel des Geräts direkt an eine bekanntermaßen funktionierende Netzsteckdose an. Wenn noch immer keine Stromversorgung besteht, versuchen Sie es mit einem anderen Netzkabel.</p>
Das Gerät kann keine EPS-Daten mit dem BR-Script3-Druckertreiber drucken, die Binärdaten enthalten.	<p><b>(Windows®)</b></p> <p>Um EPS-Daten zu drucken, gehen Sie wie folgt vor:</p> <ol style="list-style-type: none"> <li>Für Windows® 7 und Windows Server® 2008 R2: Klicken Sie auf die Schaltfläche  <b>Start &gt; Geräte und Drucker</b>. Für Windows Server® 2008: Klicken Sie auf die Schaltfläche  <b>(Start) &gt; Systemsteuerung &gt; Hardware und Sound &gt; Drucker</b>. Für Windows® 8 und Windows Server® 2012: Ziehen Sie die Maus in die untere rechte Ecke Ihres Desktops. Wenn die Menüleiste angezeigt wird, klicken Sie auf <b>Einstellungen &gt; Systemsteuerung</b>. Klicken Sie in der Gruppe <b>Hardware und Sound</b><sup>1</sup> auf <b>Geräte und Drucker anzeigen</b>. Für Windows® 10 und Windows Server® 2016: Klicken Sie auf  <b>&gt; Windows-System &gt; Systemsteuerung</b>. Klicken Sie in der Gruppe <b>Hardware und Sound</b> auf <b>Geräte und Drucker anzeigen</b>. Für Windows Server® 2012 R2: Klicken Sie auf <b>Systemsteuerung</b> im <b>Start-Bildschirm</b>. Klicken Sie in der Gruppe <b>Hardware</b> auf <b>Geräte und Drucker anzeigen</b>.</li> <li>Rechtsklicken Sie auf das Symbol <b>Brother XXX-XXXX BR-Script3</b> und wählen Sie <b>Druckereigenschaften</b>.</li> <li>Wählen Sie auf der Registerkarte <b>Geräteeinstellungen</b> die Option TBCP (Tagged binary communication protocol) unter <b>Output-Protokoll</b>.</li> </ol>
Die Brother-Software kann nicht installiert werden.	<p><b>(Windows®)</b></p> <p>Wenn während der Installation die Sicherheitssoftware-Warnung auf dem Computerbildschirm angezeigt wird, ändern Sie die Sicherheitssoftware-Einstellungen so,</p>

Schwierigkeiten	Vorschläge
	dass die Ausführung des Brother-Produkt-Einrichtungsprogramms bzw. des anderen Programms zugelassen wird. <b>(Mac)</b> Wenn Sie eine Firewall-Funktion von Anti-Spyware- oder Antiviren-Sicherheitssoftware verwenden, müssen Sie diese vorübergehend deaktivieren und dann die Brother-Software installieren.

<sup>1</sup> Für Windows Server® 2012: Gruppe **Hardware und Sound**

## Kopierschwierigkeiten

Schwierigkeiten	Vorschläge
Es kann keine Kopie erstellt werden.	Stellen Sie sicher, dass Sie auf Kopieren gedrückt haben und dass sich das Gerät im Kopiermodus befindet. Wenden Sie sich an Ihren Administrator, um Ihre Secure Function Lock-Einstellungen zu prüfen.
Auf den Kopien erscheinen vertikale schwarze Linien.	Schwarze vertikale Linien werden normalerweise durch Schmutz oder Korrekturflüssigkeit auf dem Glasstreifen verursacht oder wenn der Koronadraht schmutzig ist. Reinigen Sie den Glasstreifen und das Scannerglas sowie den weißen Streifen und den weißen Kunststoff darüber.
Die Kopien sind leer.	Stellen Sie sicher, dass Sie das Dokument richtig eingelegt haben.

## Scanschwierigkeiten

Schwierigkeiten	Vorschläge
Beim Start des Scanvorgangs erscheinen TWAIN- oder WIA-Fehler. (Windows®)	Achten Sie darauf, dass der Brother TWAIN- oder WIA-Treiber in Ihrer Scananwendung als primäre Quelle ausgewählt ist. Klicken Sie beispielsweise in Nuance™ PaperPort™ 14SE auf <b>Desktop &gt; Scaneinstellungen &gt; Auswählen...</b> , um den Brother TWAIN/WIA-Treiber auszuwählen.
Beim Start des Scanvorgangs erscheinen TWAIN- oder ICA-Fehler. (Mac)	Vergewissern Sie sich, dass der Brother TWAIN-Treiber als primäre Quelle ausgewählt ist. Sie können Dokumente auch mit dem ICA-Scannertreiber scannen.
Die Texterkennung funktioniert nicht.	Versuchen Sie, die Scannerauflösung zu erhöhen.
Es ist kein Scannen möglich.	Wenden Sie sich an Ihren Administrator, um Ihre Secure Function Lock-Einstellungen zu prüfen.

## Softwareschwierigkeiten

Schwierigkeiten	Vorschläge
Die Software kann nicht installiert werden und das Drucken ist nicht möglich.	(Windows®) Führen Sie das Installationsprogramm erneut aus. Dieses Programm repariert die Software und installiert sie neu.



### Zugehörige Informationen

- [Problemlösung](#)

## Übertragen der Faxe oder des Faxjournalberichts

Für folgende Modelle: MFC-L2710DN/MFC-L2710DW/MFC-L2730DW/MFC-L2750DW

Anzeige im Display:

- [Fehler: Druck] ##
- [Fehler:Scan] ##

Wir empfehlen Ihnen, Ihre Faxe auf ein anderes Faxgerät oder auf Ihren Computer zu übertragen.

Sie können auch den Faxjournalbericht übertragen, um zu sehen, ob Faxe vorliegen, die Sie übertragen müssen.



Wird nach der Übertragung der Faxe eine Fehlermeldung im Display angezeigt, trennen Sie das Brother-Gerät einige Minuten lang von der Stromversorgung, und schließen Sie es dann wieder an.



### Zugehörige Informationen

- [Problemlösung](#)
- [Übertragen von Faxen auf ein anderes Faxgerät](#)
- [Übertragen von Faxen auf den Computer](#)
- [Übertragen des Faxjournalberichts auf ein anderes Faxgerät](#)

## Übertragen von Faxen auf ein anderes Faxgerät

Für folgende Modelle: MFC-L2710DN/MFC-L2710DW/MFC-L2730DW/MFC-L2750DW

Die Faxtransfer-Funktion kann nur aufgerufen werden, wenn die Absenderkennung programmiert ist.

>> [MFC-L2710DN/MFC-L2710DW](#)

>> [MFC-L2730DW/MFC-L2750DW](#)

### MFC-L2710DN/MFC-L2710DW

1. Drücken Sie **Menü (Menu)**.
2. Drücken Sie auf **▲** oder **▼**, um die Option [Service] anzuzeigen, und drücken Sie dann **OK**.
3. Drücken Sie **OK**, um [Datentransfer] auszuwählen.
4. Drücken Sie auf **▲** oder **▼**, um die Option [Faxtransfer] anzuzeigen, und drücken Sie dann **OK**.
5. Sie haben die folgenden Möglichkeiten:
  - Wenn auf dem Display [Keine Daten] angezeigt wird, befinden sich keine Faxe im Speicher des Geräts. Drücken Sie **Stopp (Stop/Exit)**.
  - Geben Sie die Faxnummer ein, an die die Faxe weitergeleitet werden sollen. Drücken Sie **Start**.

### MFC-L2730DW/MFC-L2750DW

1. Drücken Sie  [Einstell.] > [Alle Einstell.] > [Service] > [Datentransfer] > [Faxtransfer].
2. Sie haben die folgenden Möglichkeiten:
  - Wenn auf dem Display [Keine Daten] angezeigt wird, befinden sich keine Faxe im Speicher des Geräts. Drücken Sie [Schließen].
  - Geben Sie die Faxnummer ein, an die die Faxe weitergeleitet werden sollen.
3. Drücken Sie [Fax Start].

### Zugehörige Informationen

- [Übertragen der Faxe oder des Faxjournalberichts](#)
- [Festlegen der Stations-ID](#)

## Übertragen von Faxen auf den Computer

Für folgende Modelle: MFC-L2710DN/MFC-L2710DW/MFC-L2730DW/MFC-L2750DW

>> [MFC-L2710DN/MFC-L2710DW](#)

>> [MFC-L2730DW/MFC-L2750DW](#)

### MFC-L2710DN/MFC-L2710DW

1. Stellen Sie sicher, dass auf dem Computer die Software und Treiber installiert sind, und aktivieren Sie **PC-FAX-Empfang** auf dem Computer.

Sie haben die folgenden Möglichkeiten:

- (Windows® 7)

Wählen Sie im Menü  (**Start**) die Option **Alle Programme > Brother > Brother Utilities**.

Klicken Sie auf die Dropdown-Liste und wählen Sie Ihren Modellnamen aus (sofern nicht bereits ausgewählt). Klicken Sie in der linken Navigationsleiste auf **PC-FAX** und klicken Sie dann auf **Empfangen**.

- (Windows® 8 und Windows® 10)

Klicken Sie auf  (**Brother Utilities**), dann auf die Dropdown-Liste und wählen Sie den Namen Ihres Modells aus (sofern nicht bereits ausgewählt). Klicken Sie in der linken Navigationsleiste auf **PC-FAX** und klicken Sie dann auf **Empfangen**.

2. Stellen Sie sicher, dass [PC Faxempfang] im Gerät festgelegt ist.

Wenn sich Faxe im Speicher des Geräts befinden, wenn Sie PC-Faxempfang einrichten, zeigt das Display [Fax an PC send.?] an.

3. Drücken Sie auf die Optionen in der folgenden Tabelle, um das Fax auf Ihren Computer zu übertragen.

Option	Beschreibung
▲	Wählen Sie für die Sicherungsdruckeinstellung Ein oder Aus. Das Gerät überträgt alle Faxe auf Ihren Computer.
▼	Wählen Sie für die Sicherungsdruckeinstellung Ein oder Aus. Die Einstellung PC-Fax wird aktiviert.

4. Drücken Sie **Stopp (Stop/Exit)**.

### MFC-L2730DW/MFC-L2750DW

1. Stellen Sie sicher, dass auf dem Computer die Software und Treiber installiert sind, und aktivieren Sie **PC-FAX-Empfang** auf dem Computer.

Sie haben die folgenden Möglichkeiten:

- (Windows® 7)

Wählen Sie im Menü  (**Start**) die Option **Alle Programme > Brother > Brother Utilities**.

Klicken Sie auf die Dropdown-Liste und wählen Sie Ihren Modellnamen aus (sofern nicht bereits ausgewählt). Klicken Sie in der linken Navigationsleiste auf **PC-FAX** und klicken Sie dann auf **Empfangen**.

- (Windows® 8 und Windows® 10)

---

Klicken Sie auf  (**Brother Utilities**), dann auf die Dropdown-Liste und wählen Sie den Namen Ihres Modells aus (sofern nicht bereits ausgewählt). Klicken Sie in der linken Navigationsleiste auf **PC-FAX** und klicken Sie dann auf **Empfangen**.

2. Stellen Sie sicher, dass [PC Faxempfang] im Gerät festgelegt ist.

Wenn sich Faxe im Speicher des Geräts befinden, wenn Sie PC-Faxempfang einrichten, zeigt das Display [Fax an PC send.?] an.

3. Sie haben die folgenden Möglichkeiten:

- Um für die Sicherungsdruckeinstellung Ein oder Aus zu wählen, drücken Sie [Ja].
- Um PC-Fax zu aktivieren, drücken Sie [Nein].

4. Drücken Sie .



## Zugehörige Informationen

- [Übertragen der Faxe oder des Faxjournalberichts](#)
-

## Übertragen des Faxjournalberichts auf ein anderes Faxgerät

Für folgende Modelle: MFC-L2710DN/MFC-L2710DW/MFC-L2730DW/MFC-L2750DW

Wenn Sie Ihre Stations-ID nicht konfiguriert haben, können Sie nicht in den Faxübertragungsmodus wechseln.

>> [MFC-L2710DN/MFC-L2710DW](#)

>> [MFC-L2730DW/MFC-L2750DW](#)

### MFC-L2710DN/MFC-L2710DW

1. Drücken Sie **Menü (Menu)**.
2. Drücken Sie auf **▲** oder **▼**, um die Option [Service] anzuzeigen, und drücken Sie dann **OK**.
3. Drücken Sie **OK**, um [Datentransfer] auszuwählen.
4. Drücken Sie auf **▲** oder **▼**, um die Option [Berichttransf.] anzuzeigen, und drücken Sie dann **OK**.
5. Geben Sie die Zielfaxnummer für das Faxjournal ein.
6. Drücken Sie **Start**.

### MFC-L2730DW/MFC-L2750DW

1. Drücken Sie  [Einstell.] > [Alle Einstell.] > [Service] > [Datentransfer] > [Berichttransfer].
2. Geben Sie die Zielfaxnummer für das Faxjournal ein.
3. Drücken Sie [Fax Start].

### Zugehörige Informationen

- [Übertragen der Faxe oder des Faxjournalberichts](#)
- [Festlegen der Stations-ID](#)



## Geräteinformationen

- Überprüfen der Seriennummer
- Überprüfen der Firmware-Version
- Zurücksetzen-Funktionsüberblick
- Zurücksetzen des Brother-Geräts

## Überprüfen der Seriennummer



>> DCP-L2510D/DCP-L2530DW/DCP-L2537DW/DCP-L2550DN/MFC-L2710DN/MFC-L2710DW

>> MFC-L2730DW/MFC-L2750DW

### DCP-L2510D/DCP-L2530DW/DCP-L2537DW/DCP-L2550DN/MFC-L2710DN/ MFC-L2710DW

1. Drücken Sie **Menü (Menu)**.
2. Drücken Sie auf ▲ oder ▼, um die Option [Geräte-Info] anzuzeigen, und drücken Sie dann **OK**.
3. Drücken Sie auf ▲ oder ▼, um die Option [Serien-Nr.] anzuzeigen, und drücken Sie dann **OK**.  
Das Gerät zeigt die Seriennummer im Display an.
4. Drücken Sie **Stopp (Stop/Exit)**.

### MFC-L2730DW/MFC-L2750DW

1. Drücken Sie  [Einstell.] > [Alle Einstell.] > [Geräte-Info] > [Serien-Nr.].  
Das Gerät zeigt die Seriennummer im Display an.
2. Drücken Sie .

### Zugehörige Informationen

- [Geräteinformationen](#)



## Überprüfen der Firmware-Version

>> DCP-L2510D/DCP-L2530DW/DCP-L2537DW/DCP-L2550DN/MFC-L2710DN/MFC-L2710DW  
>> MFC-L2730DW/MFC-L2750DW

### DCP-L2510D/DCP-L2530DW/DCP-L2537DW/DCP-L2550DN/MFC-L2710DN/ MFC-L2710DW

1. Drücken Sie **Menü (Menu)**.
2. Drücken Sie auf **▲** oder **▼**, um die Option [Geräte-Info] anzuzeigen, und drücken Sie dann **OK**.
3. Drücken Sie auf **▲** oder **▼**, um die Option [Version] anzuzeigen, und drücken Sie dann **OK**.  
Das Gerät zeigt die Firmwareversion im Display an.
4. Drücken Sie **Stopp (Stop/Exit)**.

### MFC-L2730DW/MFC-L2750DW

1. Drücken Sie  [Einstell.] > [Alle Einstell.] > [Geräte-Info] > [Firmware-Version].  
Das Gerät zeigt die Firmwareversion im Display an.
2. Drücken Sie .

## Zugehörige Informationen

- [Geräteinformationen](#)

## Zurücksetzen-Funktionsüberblick

Die folgenden Funktionen zum Zurücksetzen sind verfügbar:



Trennen Sie das Schnittstellenkabel, bevor Sie die Funktionen zum Zurücksetzen der Netzwerkeinstellungen, zum Zurücksetzen aller Einstellungen oder zum Zurücksetzen auf die Werkseinstellungen auswählen.

### DCP-L2510D/DCP-L2530DW/DCP-L2537DW/DCP-L2550DN/MFC-L2710DN/ MFC-L2710DW



Bei einigen Modellen sind keine Funktionen für einen unterteilten Reset verfügbar.

#### 1. Reset des Geräts

Mit dieser Funktion werden die folgenden Einstellungen zurückgesetzt:

- Programmierte Faxjobs im Speicher (Für MFC-Modelle)  
(Zeitversetztes Fax, Stapelübertragung)
- Nachricht auf Deckblatt (für MFC-Modelle)
- Remote-Fax-Optionen (Für MFC-Modelle)  
(Fernzugangscode, Faxspeicher, Faxweiterleitung, PC-Faxsenden und PC-Fax-Empfang (nur Windows®))
- Einstellsperre (für MFC-Modelle)
- Spracheinstellung

#### 2. Reset der Netzwerkeinstellungen (für Netzwerkmodelle)

Setzen Sie den Druckserver auf die werkseitigen Einstellungen, einschließlich Informationen zu Kennwort und IP-Adresse, zurück.

#### 3. Reset von Adressbuch und Fax Einstellungen (für MFC-Modelle)

Mit dieser Funktion werden die folgenden Einstellungen zurückgesetzt:

- Adressbuch  
(Zielwahl / Kurzwahl / Setup-Gruppen)
- Programmierte Faxjobs im Speicher
- Stations-ID  
(Name und Nummer)
- Deckblattnachricht
- Remote-Fax-Optionen  
(Fernzugangscode, Faxspeicher, Faxweiterleitung und PC-Fax-Empfang (nur Windows®))
- Bericht  
(Übertragungsbericht/ Telefonliste/Faxjournal)
- Kennwort für Einstellsperre

#### 4. Reset aller Einstellungen

Sie können sämtliche Geräteeinstellungen auf die werkseitig festgelegten Einstellungen zurücksetzen.

Die Funktion zum Zurücksetzen aller Einstellungen ist schneller als die Funktion zum Zurücksetzen auf die Werkseinstellungen.

#### 5. Reset auf die werkseitigen Einstellungen (für MFC-Modelle)

Verwenden Sie die Funktion zum Zurücksetzen der Einstellungen, um alle Geräteeinstellungen auf die ursprünglichen werkseitigen Einstellungen zurückzusetzen.

Die Funktion zum Zurücksetzen auf die Werkseinstellungen ist schneller als die Funktion zum Zurücksetzen aller Einstellungen.

---

Brother empfiehlt ausdrücklich, diesen Vorgang durchzuführen, wenn Sie das Gerät entsorgen.



---

Trennen Sie das Schnittstellenkabel, bevor Sie die Funktionen zum Zurücksetzen der Netzwerkeinstellungen, zum Zurücksetzen aller Einstellungen oder zum Zurücksetzen auf die Werkseinstellungen auswählen.

---

## MFC-L2730DW/MFC-L2750DW

### 1. Reset des Geräts

Sie können alle Einstellungen zurücksetzen, die Sie am Gerät geändert haben, beispielsweise Datum und Uhrzeit oder Ruftonverzögerung.

Adressbuch, Faxberichte und Anruflisten bleiben erhalten. (Für MFC-Modelle)

### 2. Reset der Netzwerkeinstellungen (für Netzwerkmodelle)

Setzen Sie den Druckserver auf die werkseitigen Einstellungen, einschließlich Informationen zu Kennwort und IP-Adresse, zurück.

### 3. Reset von Adressbuch und FaxEinstellungen (für MFC-Modelle)

Mit dieser Funktion werden die folgenden Einstellungen zurückgesetzt:

- Adressbuch  
(Adressen und Gruppen)
- Programmierte Faxjobs im Speicher
- Stations-ID  
(Name und Nummer)
- Deckblattnachricht
- Remote-Fax-Optionen  
(Fernzugangscode, Faxspeicher, Faxweiterleitung und PC-Fax-Empfang (nur Windows®))
- Bericht  
(Übertragungsbericht/ Telefonliste/Faxjournal)
- Kennwort für Einstellsperre

### 4. Reset aller Einstellungen

Sie können sämtliche Geräteeinstellungen auf die werksseitig festgelegten Einstellungen zurücksetzen.

Die Funktion zum Zurücksetzen aller Einstellungen ist schneller als die Funktion zum Zurücksetzen auf die Werkseinstellungen.

### 5. Reset auf Werkseinstellungen

Verwenden Sie die Funktion zum Zurücksetzen der Einstellungen, um alle Geräteeinstellungen auf die ursprünglichen werkseitigen Einstellungen zurückzusetzen.

Die Funktion zum Zurücksetzen auf die Werkseinstellungen ist schneller als die Funktion zum Zurücksetzen aller Einstellungen.

Brother empfiehlt ausdrücklich, diesen Vorgang durchzuführen, wenn Sie das Gerät entsorgen.



---

Trennen Sie das Schnittstellenkabel, bevor Sie die Funktionen zum Zurücksetzen der Netzwerkeinstellungen, zum Zurücksetzen aller Einstellungen oder zum Zurücksetzen auf die Werkseinstellungen auswählen.

---

## Zugehörige Informationen

- [Geräteinformationen](#)

## Zurücksetzen des Brother-Geräts

>> DCP-L2510D/DCP-L2530DW/DCP-L2537DW/DCP-L2550DN/MFC-L2710DN/MFC-L2710DW  
>> MFC-L2730DW/MFC-L2750DW

### DCP-L2510D/DCP-L2530DW/DCP-L2537DW/DCP-L2550DN/MFC-L2710DN/ MFC-L2710DW

1. Drücken Sie **Menü (Menu)**.
2. Drücken Sie auf ▲ oder ▼, um die Option [Inbetriebnahme] anzuzeigen, und drücken Sie dann **OK**.
3. Drücken Sie auf ▲ oder ▼, um die Option [Zurücksetzen] anzuzeigen, und drücken Sie dann **OK**.
4. Drücken Sie ▲ oder ▼, um die Reset-Art auszuwählen, die Sie ausführen möchten, und drücken Sie dann **OK**.



Bei einigen Modellen sind keine Funktionen für einen unterteilten Reset verfügbar.

5. Drücken Sie die Option in der Tabelle, um das Gerät zurückzusetzen oder den Vorgang zu beenden.

Option	Beschreibung
▲	Setzen Sie das Gerät zurück.
▼	Das Gerät schließt und beendet das Menü zum Zurücksetzen.

Das Display zeigt [Neustart OK?] an.

6. Drücken Sie die Option in der Tabelle, um das Gerät neu zu starten oder den Vorgang zu beenden.

Option	Beschreibung
▲	Starten Sie das Gerät neu. Das Gerät beginnt mit dem Reset.
▼	Das Gerät beendet den Vorgang ohne Neustart.



Wenn Sie das Gerät nicht neu starten, wird der Resetvorgang nicht beendet und die Einstellungen bleiben unverändert.

### MFC-L2730DW/MFC-L2750DW

1. Drücken Sie  [Einstell.] > [Alle Einstell.] > [Inbetriebnahme] > [Zurücksetzen].
2. Drücken Sie ▲ oder ▼, um die Art der Reset-Funktionen anzuzeigen, und drücken Sie dann die zu verwendende Reset-Funktion.  
Das Display zeigt [Gerät startet nach Zurücksetzen neu. Zur Bestätigung [OK] für 2 Sekunden drücken.] an.
3. Drücken Sie die Option in der Tabelle, um das Gerät neu zu starten oder den Vorgang zu beenden.

Option	Beschreibung
Drücken Sie 2 Sekunden lang <b>OK</b> .	Starten Sie das Gerät neu. Das Gerät beginnt mit dem Reset.
Abbrechen	Das Gerät beendet den Vorgang ohne Neustart.



Wenn Sie das Gerät nicht neu starten, wird der Resetvorgang nicht beendet und die Einstellungen bleiben unverändert.

4. Drücken Sie .



Sie können auch die Netzwerk-Einstellungen zurücksetzen, indem Sie  [Einstell.] > [Alle Einstell.] > [Netzwerk] > [Netzwerk-Reset] drücken.

---



## Zugehörige Informationen

- [Geräteinformationen](#)
-

## Routinewartung

- Verbrauchsmaterialien ersetzen
- Reinigen des Geräts
- Überprüfen der verbleibenden Teilelebensdauer
- Verpacken und Versenden des Brother-Geräts



## Verbrauchsmaterialien ersetzen

Sie müssen die Verbrauchsmaterialien auswechseln, wenn das Gerät anzeigt, dass die Nutzungsdauer der Verbrauchsmaterialien abgelaufen ist.

Die Verwendung von Verbrauchsmaterial von Fremdherstellern kann die Druckqualität, die Hardware-Leistung und die Gerätezuverlässigkeit beeinträchtigen. Die Tonerkassette und die Trommeleinheit sind zwei getrennte Verbrauchsmaterialien. Stellen Sie sicher, dass beide als Gruppe installiert werden. Der Modellname des Verbrauchsmaterials kann abhängig vom Land variieren.

### HINWEIS

- Achten Sie darauf, dass Sie die benutzten Verbrauchsmaterialien fest in einem Beutel versiegeln, sodass das Tonerpulver nicht aus der Kassette dringt.
- Anweisungen zur Rücksendung verbrauchter Verbrauchsmaterialien an das Brother-Sammel- und Recyclingprogramm finden Sie unter [www.brother.com/original/index.html](http://www.brother.com/original/index.html). Entsorgen Sie aufgebrauchte Materialien, die Sie nicht zurückgeben möchten, entsprechend der vor Ort gültigen Bestimmung. Trennen Sie die Materialien vom Hausmüll. Wenn Sie Fragen haben, wenden Sie sich an Ihren örtlichen Wertstoffhof.
- Sie sollten die gebrauchten und neuen Verbrauchsmaterialien auf ein Stück Papier legen, damit die Arbeitsfläche nicht durch versehentlich verstreuten Toner verschmutzt wird.
- Wenn Sie Papier verwenden, das keine direkte Entsprechung für die empfohlenen Druckmedien ist, kann sich die Nutzungsdauer der Verbrauchsmaterialien und der Geräteteile reduzieren.
- Die voraussichtliche Lebensdauer jeder Tonerkassette basiert auf der Norm ISO/IEC 19752. Die Häufigkeit des Austauschs variiert abhängig vom Druckvolumen, dem Deckungsprozentsatz, den verwendeten Medien und dem Ein-/Ausschalten des Geräts.
- Die Häufigkeit des Austauschs der Verbrauchsmaterialien mit Ausnahme der Tonerkassetten variiert abhängig vom Druckvolumen, den verwendeten Medien und dem Ein-/Ausschalten des Geräts.
- Gehen Sie vorsichtig mit der Tonerkassette um. Wenn Tonerpartikel auf Ihre Hände oder Kleidung gelangen, wischen oder waschen Sie diese mit kaltem Wasser ab.

### WICHTIG

- Um Probleme mit der Druckqualität zu vermeiden, berühren Sie NICHT die in den Abbildungen schraffiert dargestellten Bereiche.

#### Tonerkassette

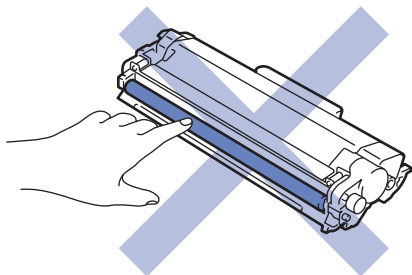

#### Trommeleinheit

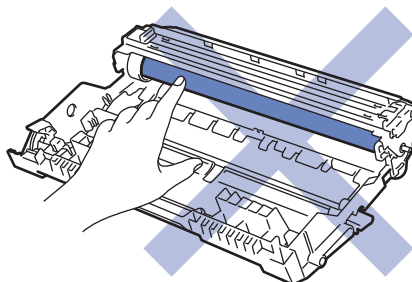

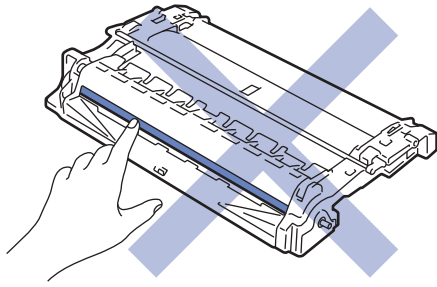

---

### Zugehörige Informationen

- Routinewartung
  - Ersetzen der Tonerkassette
  - Austauschen der Trommeleinheit
  - Fehler- und Wartungsmeldungen
  - Verbrauchsmaterialien
-

## Ersetzen der Tonerkassette

1. Stellen Sie sicher, dass das Gerät eingeschaltet ist.
2. Öffnen Sie die vordere Abdeckung.

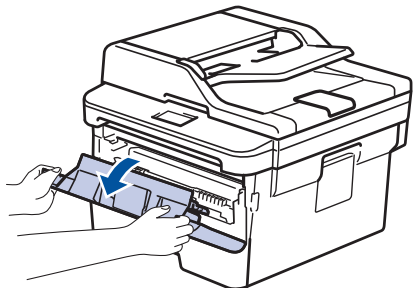

3. Entfernen Sie die Tonerkassette/Trommeleinheitkombination aus dem Gerät.

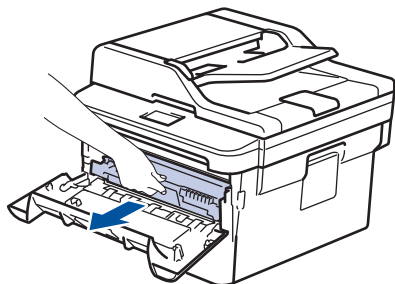

4. Drücken Sie den grünen Verriegelungshebel nach unten, und nehmen Sie die Tonerkassette aus der Trommeleinheit.

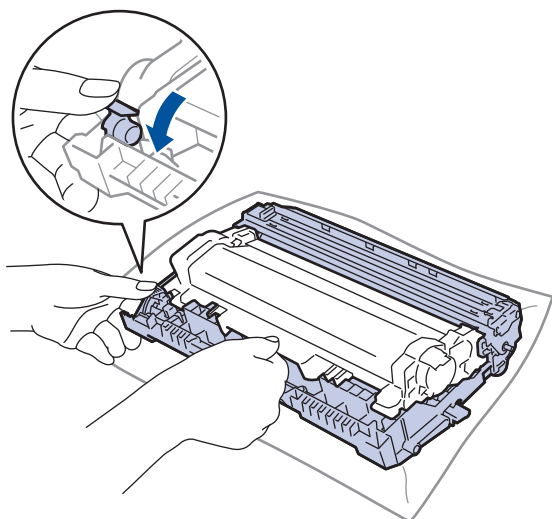

5. Packen Sie die neue Tonerkassette aus.
6. Entfernen Sie die Schutzabdeckung.

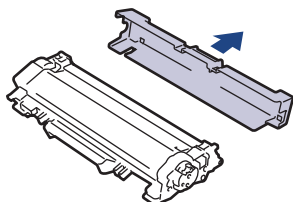

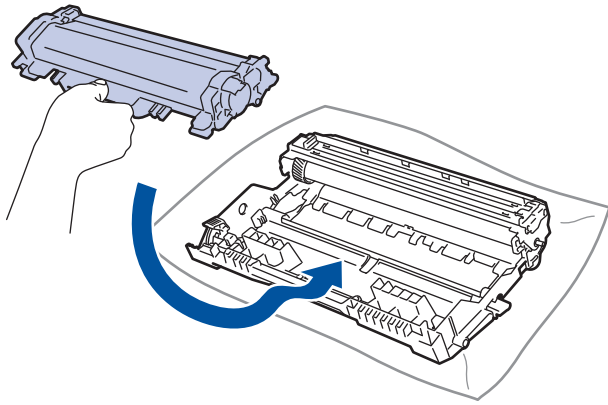

7. Drücken Sie die neue Tonerkassette fest in die Trommeleinheit ein, bis sie hörbar einrastet.

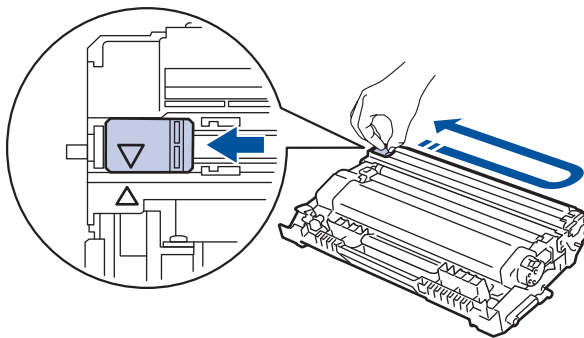

 Stellen Sie sicher, dass Sie die Tonerkassette richtig einsetzen, da sie sich andernfalls von der Trommeleinheit lösen kann.

8. Reinigen Sie den Koronadraht im Inneren der Trommeleinheit, indem Sie den grünen Reiter vorsichtig mehrmals von links nach rechts und von rechts nach links bewegen.



 Achten Sie darauf, den Reiter in die Ausgangsposition zurückzuführen (▲). Der Pfeil am Reiter muss am Pfeil an der Trommeleinheit ausgerichtet sein. Andernfalls können auf den gedruckten Seiten vertikale Streifen erscheinen.

9. Setzen Sie die Tonerkassette/Trommeleinheitkombination dann wieder in das Gerät ein.

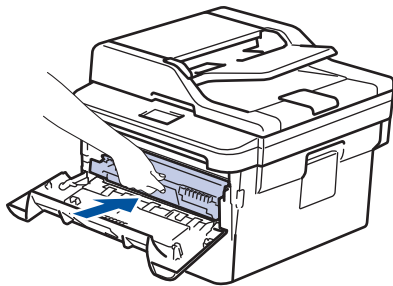

10. Schließen Sie die vordere Abdeckung des Geräts.



- Schalten Sie nach dem Austausch einer Tonerkassette das Gerät NICHT aus und öffnen Sie NICHT die vordere Abdeckung, bis das Gerätedisplay zum Bereitschaftsmodus zurückkehrt.
- Die Tonerkassette im Lieferumfang des Brother-Geräts ist eine Lieferumfang-Tonerkassette.
- Es empfiehlt sich, bei Anzeige eines niedrigen Tonerstands eine neue Tonerkassette bereit zu halten.
- Um Ausdrücke in hoher Qualität zu erhalten, empfehlen wir eine ausschließliche Verwendung von Brother-Original-Tonerkassetten. Tonerkassetten erhalten Sie vom Brother-Händler.
- Entpacken Sie die neue Tonerkassette NICHT, bevor Sie bereit sind sie einzusetzen.
- Wenn einer Tonerkassette längere Zeit unverpackt bleibt, verkürzt sich die Nutzungsdauer des Toners.
- Brother empfiehlt dringend, die im Lieferumfang Ihres Geräts enthaltene Tonerkassette NICHT nachzufüllen. Wir empfehlen zudem, nur Brother Original-Tonerkassetten als Ersatz zu verwenden. Der Gebrauch oder der Versuch des Gebrauchs von Fremdtonern und/oder -kassetten in Brother-Geräten kann Schäden am Gerät hervorrufen und/oder die Druckqualität beeinträchtigen. Mängel, die durch die Nutzung von Fremdtonern und/oder -kassetten entstehen, werden von unserer eingeschränkten Produktgarantie nicht abgedeckt. Zum Schutz Ihres Geräts und zur Gewährleistung der Leistung empfehlen wir die Verwendung von Brother Original-Materialien.



### Zugehörige Informationen

- [Verbrauchsmaterialien ersetzen](#)
- [Verbessern der Druckqualität](#)

## Austauschen der Trommeleinheit

1. Stellen Sie sicher, dass das Gerät eingeschaltet ist.
2. Öffnen Sie die vordere Abdeckung.

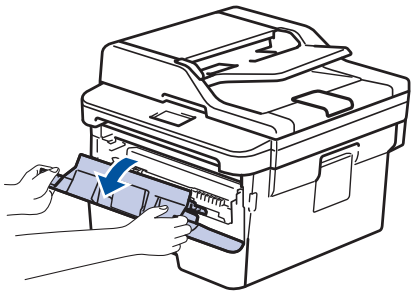

3. Entfernen Sie die Tonerkassette/Trommeleinheitkombination aus dem Gerät.

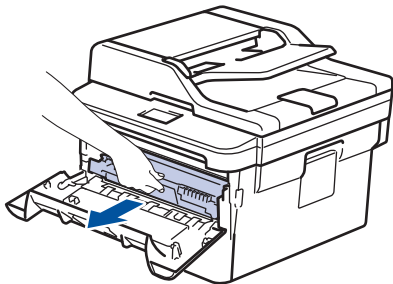

4. Drücken Sie den grünen Verriegelungshebel nach unten, und nehmen Sie die Tonerkassette aus der Trommeleinheit.

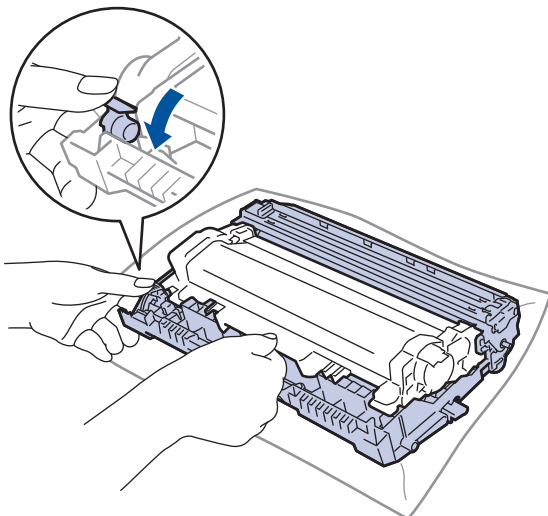

5. Packen Sie die neue Trommeleinheit aus.
6. Drücken Sie die Tonerkassette fest in die neue Trommeleinheit, bis sie hörbar einrastet.

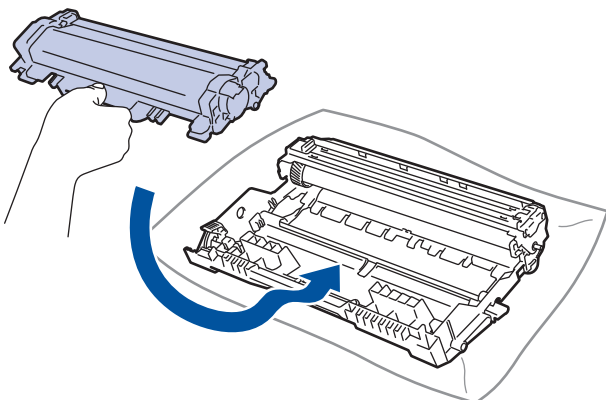



Stellen Sie sicher, dass Sie die Tonerkassette richtig einsetzen, da sie sich andernfalls von der Trommeleinheit lösen kann.

7. Setzen Sie die Tonerkassette/Trommeleinheitkombination dann wieder in das Gerät ein.

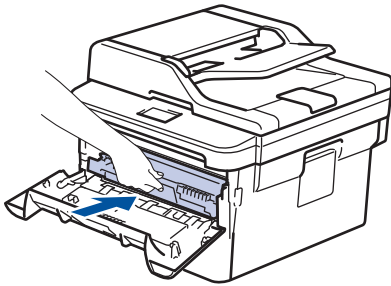

8. Schließen Sie die vordere Abdeckung des Geräts.

## HINWEIS

- Die Abnutzung der Trommel tritt durch die Verwendung und Drehung der Trommel und die Interaktion mit Papier, Toner und anderen Materialien im Papierpfad auf. Bei der Entwicklung dieses Produkts hat sich Brother entschieden, die Anzahl der Trommeldrehungen als vernünftige Bezugsgröße für die Nutzungsdauer der Trommel heranzuziehen. Wenn eine Trommel die werkseitige festgelegte Rotationsgrenze erreicht, die dem festgelegten Seitenertrag entspricht, werden Sie im Display des Geräts aufgefordert, die Trommel auszutauschen. Das Produkt funktioniert noch weiterhin, die Druckqualität ist aber möglicherweise nicht optimal.
- Wenn eine ausgepackte Trommeleinheit in direktem Sonnenlicht platziert wird (oder längere Zeit bei Raumtemperatur gelagert wurde), ist sie möglicherweise beschädigt.
- Es gibt viele Faktoren, die die tatsächliche Nutzungsdauer der Trommel bestimmen, wie zum Beispiel Temperatur, Luftfeuchtigkeit, Papierart, verwendeter Toner und so weiter. Unter idealen Bedingungen liegt die durchschnittliche Nutzungsdauer der Trommel bei ungefähr 12.000 Seiten (basierend auf 1 Seite pro Auftrag [einseitige Seiten im Format A4/Letter]). Die Anzahl der Seiten kann durch eine Vielzahl von Faktoren beeinflusst werden, darunter unter anderem die Medienart und das Medienformat.

Da wir keine Kontrolle über die vielen Faktoren haben, die die tatsächliche Nutzungsdauer der Trommel bestimmen, können wir keine Mindestanzahl der Seiten garantieren, die von der Trommel gedruckt werden.

- Verwenden Sie für die optimale Leistung nur Brother Original-Toner.
- Das Gerät sollte nur in einer sauberen, staubfreien Umgebung mit einer ausreichenden Belüftung verwendet werden.
- Das Drucken mit einer Trommeleinheit, die nicht von Brother stammt, kann nicht nur die Druckqualität reduzieren, sondern auch die Qualität und die Nutzungsdauer des Geräts selbst. Die Garantie gilt nicht für Probleme, die durch die Verwendung einer Trommeleinheit verursacht werden, die nicht von Brother stammt.



## Zugehörige Informationen

- [Verbrauchsmaterialien ersetzen](#)
- [Fehler- und Wartungsmeldungen](#)
- [Verbessern der Druckqualität](#)

## Reinigen des Geräts

Reinigen Sie das Gerät außen und innen regelmäßig mit einem trockenen, fusselfreien Tuch.

Wenn Sie die Tonerkassette oder die Trommeleinheit austauschen, stellen Sie sicher, dass Sie das Innere des Geräts reinigen. Wenn bedruckte Seiten mit Toner verschmutzt sind, reinigen Sie das Innere des Geräts mit einem trockenen, fusselfreien Tuch.

### ! WARNUNG

- Verwenden Sie KEINE entflammaren Substanzen, keine Sprays oder organische Lösungsmittel/ Flüssigkeiten, die Alkohol oder Ammoniak enthalten, um das Produkt innen oder außen zu reinigen. Andernfalls kann es zu einem Brand kommen. Verwenden Sie stattdessen nur ein trockenes, fusselfreies Tuch.



### WICHTIG

- Verwenden Sie KEINEN Isopropylalkohol, um Schmutz vom Funktionstastenfeld zu entfernen. Andernfalls kann das Tastenfeld einen Sprung bekommen.
- Um Druckqualitätsprobleme zu vermeiden, sollten Sie die in den Abbildungen grau schattierten Teile NICHT berühren.

#### Tonerkassette

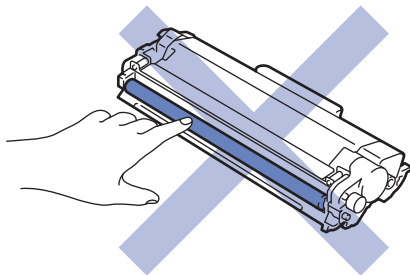

#### Trommeleinheit

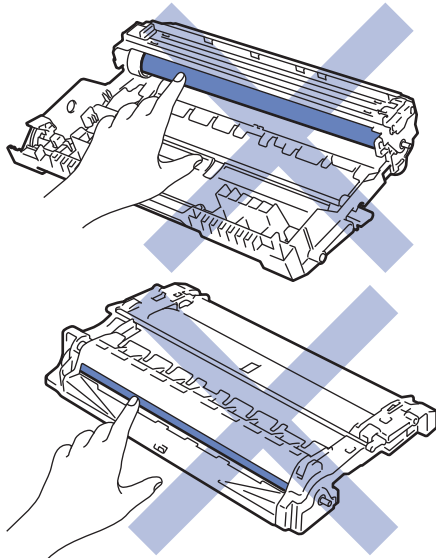





## Zugehörige Informationen

- Routinewartung
- Reinigen des Scanners
- Reinigen des Touchscreen-Displays
- Reinigen des Koronadrahts
- Reinigen der Trommeleinheit mit Trommelfleck-Druck
- Reinigen der Papieraufnahmerollen

## Reinigen des Scanners

1. Halten Sie  gedrückt, um das Gerät auszuschalten.
2. Heben Sie die Dokumentabdeckung (1) an. Reinigen Sie die weiße Kunststoffoberfläche (2) und das Scannerglas (3) darunter mit einem weichen, fusselfreien Tuch, das mit Wasser angefeuchtet ist.

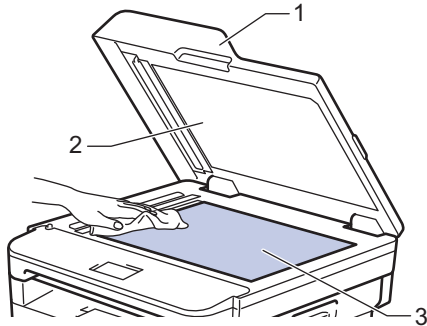

3. Reinigen Sie im automatischen Vorlageneinzug (ADF) den weißen Streifen (1) und den Scannerglasstreifen (2) darunter mit einem weichen, fusselfreien Tuch, das mit Wasser angefeuchtet ist.

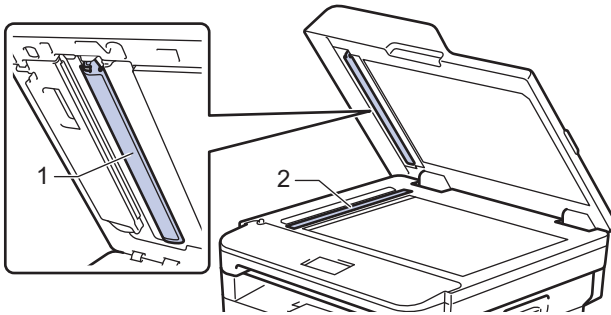

4. Öffnen Sie die Abdeckung des Vorlagenglases (1) und reinigen Sie dann den anderen weißen Streifen (2) sowie den Streifen des Vorlagenglases (3) (nur unterstützte Modelle).

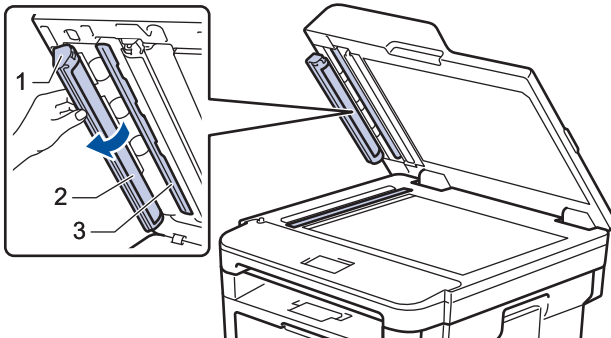

5. Schließen Sie die Dokumentabdeckung.
6. Drücken Sie , um das Gerät einzuschalten.

### Zugehörige Informationen

- [Reinigen des Geräts](#)

## Reinigen des Touchscreen-Displays

Für folgende Modelle: MFC-L2730DW/MFC-L2750DW

### WICHTIG

Verwenden Sie KEINE flüssigen Reinigungsmittel (einschließlich Ethanol).

1. Halten Sie  gedrückt, um das Gerät auszuschalten.
2. Reinigen Sie den Touchscreen mit einem trockenen, weichen, fusselfreien Tuch.

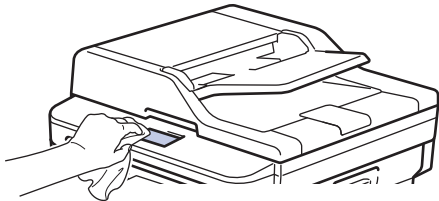

3. Drücken Sie , um das Gerät einzuschalten.



### Zugehörige Informationen

- [Reinigen des Geräts](#)

## Reinigen des Koronadrahts

Wenn Sie Probleme mit der Druckqualität haben oder das Funktionstastenfeld den Status [Trommel!] anzeigt, reinigen Sie den Koronadraht.

1. Öffnen Sie die vordere Abdeckung.

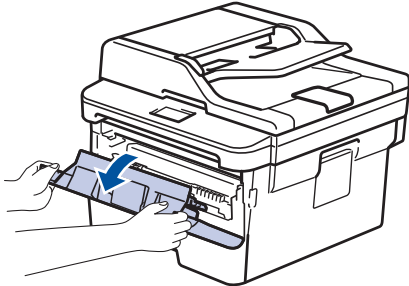

2. Entfernen Sie die Tonerkassette/Trommeleinheitkombination aus dem Gerät.

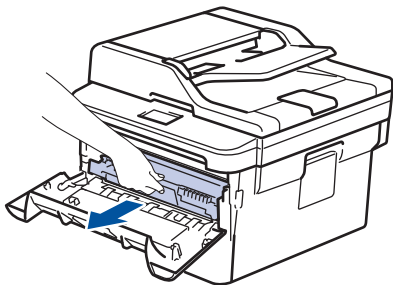

3. Reinigen Sie den Koronadraht im Inneren der Trommeleinheit, indem Sie den grünen Reiter vorsichtig mehrmals von links nach rechts und von rechts nach links bewegen.

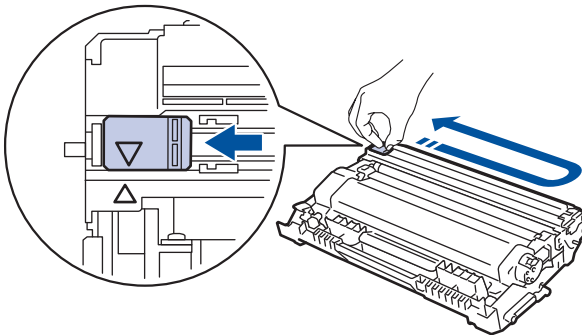

Achten Sie darauf, den Reiter in die Ausgangsposition zurückzuführen (▲). Der Pfeil am Reiter muss am Pfeil an der Trommeleinheit ausgerichtet sein. Andernfalls können auf den gedruckten Seiten vertikale Streifen erscheinen.

4. Setzen Sie die Tonerkassette/Trommeleinheitkombination dann wieder in das Gerät ein.

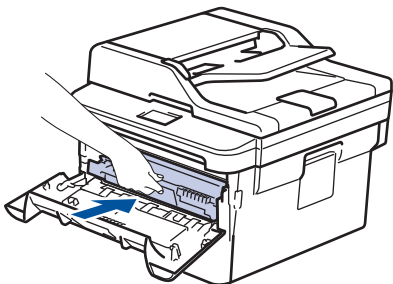

5. Schließen Sie die vordere Abdeckung des Geräts.



### Zugehörige Informationen

- [Reinigen des Geräts](#)
- [Fehler- und Wartungsmeldungen](#)

## Reinigen der Trommeleinheit mit Trommelfleck-Druck

Wenn die Ausdrücke Punkte oder andere sich wiederholende Flecken in einem Abstand von 94 mm aufweisen, haften möglicherweise Fremdkörper an der Trommeloberfläche, wie zum Beispiel Kleber von einem Etikett.

>> DCP-L2510D/DCP-L2530DW/DCP-L2537DW/DCP-L2550DN/MFC-L2710DN/MFC-L2710DW

>> MFC-L2730DW/MFC-L2750DW

### DCP-L2510D/DCP-L2530DW/DCP-L2537DW/DCP-L2550DN/MFC-L2710DN/ MFC-L2710DW

1. Stellen Sie sicher, dass sich das Gerät im Bereitschaftsmodus befindet.
2. Drücken Sie ▲ oder ▼, um die Option [Ausdrucke] anzuzeigen, und drücken Sie dann **OK**.
3. Drücken Sie ▲ oder ▼, um die Option [Trom.fleck-Dr.] auszuwählen.
4. Drücken Sie **Start**.

Das Gerät druckt das Blatt zum Test auf Trommelflecken aus.

5. Halten Sie  gedrückt, um das Gerät auszuschalten.
6. Öffnen Sie die vordere Abdeckung.

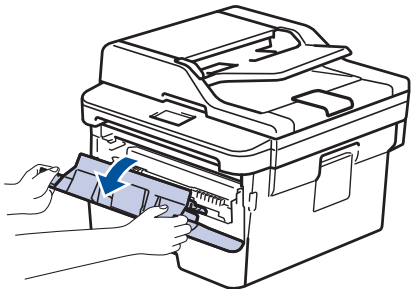

7. Entfernen Sie die Tonerkassette/Trommeleinheitkombination aus dem Gerät.

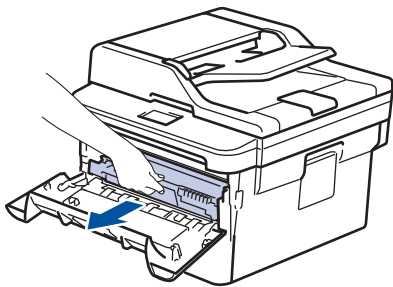

8. Drücken Sie den grünen Verriegelungshebel nach unten, und nehmen Sie die Tonerkassette aus der Trommeleinheit.

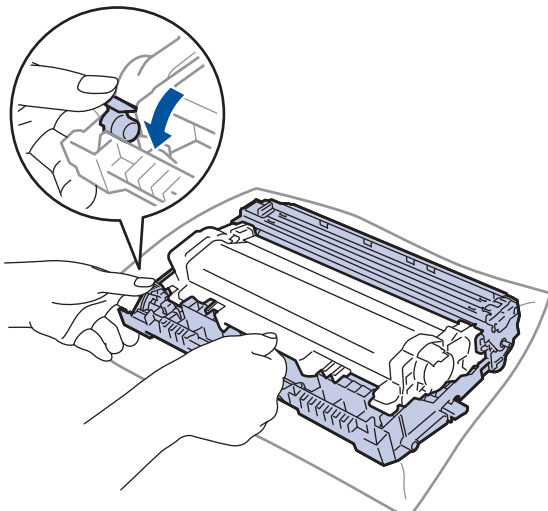

9. Drehen Sie die Trommeleinheit wie in der Abbildung gezeigt. Stellen Sie sicher, dass sich das Zahnrad der Trommeleinheit auf der linken Seite befindet.

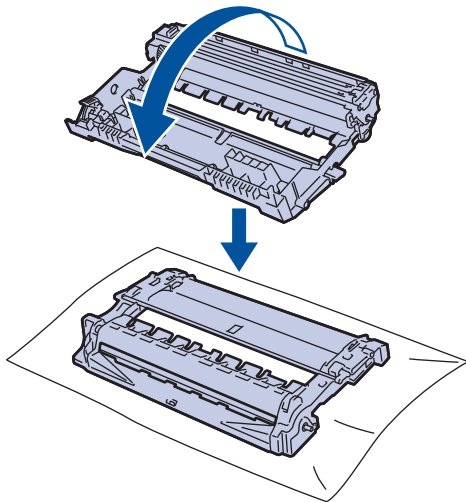

10. Suchen Sie die Stelle auf der Trommel anhand der nummerierten Markierungen neben der Trommelwalze. Zum Beispiel bedeutet ein Punkt in Spalte 2 auf dem Testblatt, dass sich eine Stelle im Trommelbereich „2“ befindet.

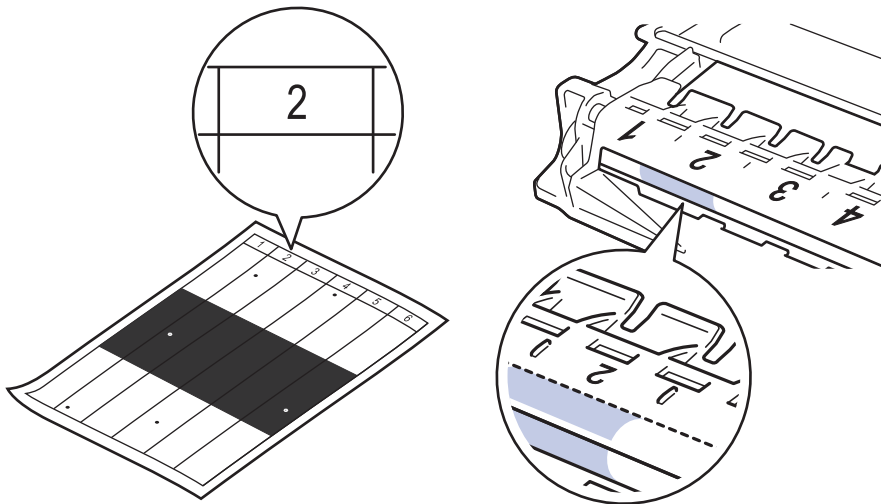

11. Drehen Sie die Kante der Trommeleinheit zu sich, während Sie sich die Trommeloberfläche ansehen, um die Stelle zu finden.

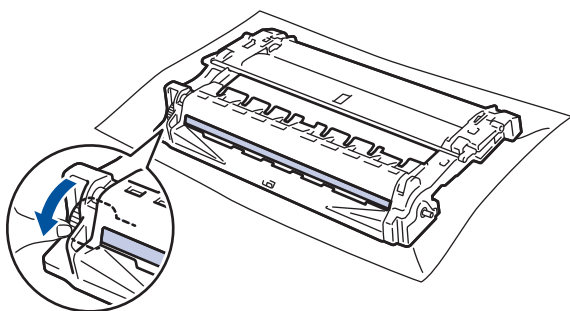

## WICHTIG

- Um Druckqualitätsprobleme zu vermeiden, berühren Sie mit Ausnahme des Rads am Ende NICHT die Oberfläche der Trommeleinheit.

12. Wischen Sie die Oberfläche der Trommel vorsichtig mit einem trockenen Wattestäbchen ab, bis sich der Fleck oder Fremdkörper auf der Oberfläche auflöst.

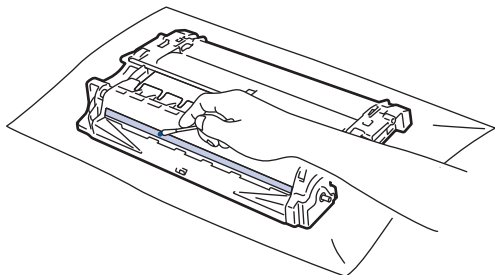

## HINWEIS

Reinigen Sie die Oberfläche der lichtempfindlichen Trommel NICHT mit einem scharfen Objekt oder Flüssigkeiten.

13. Drücken Sie die Tonerkassette fest in die Trommeleinheit ein, bis sie hörbar einrastet.

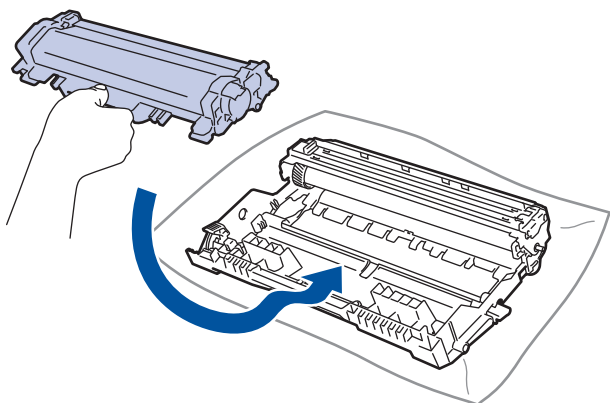

Stellen Sie sicher, dass Sie die Tonerkassette richtig einsetzen, da sie sich andernfalls von der Trommeleinheit lösen kann.

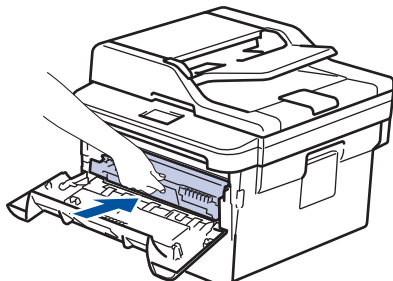

14. Setzen Sie die Tonerkassette/Trommeleinheitkombination dann wieder in das Gerät ein.



15. Schließen Sie die vordere Abdeckung des Geräts.

16. Drücken Sie , um das Gerät einzuschalten.

## MFC-L2730DW/MFC-L2750DW

1. Stellen Sie sicher, dass sich das Gerät im Bereitschaftsmodus befindet.
2. Drücken Sie  [Einstell.] > [Alle Einstell.] > [Ausdrucke] > [Trommel-Testdruck].
3. Drücken Sie [Ja].  
Das Gerät druckt das Blatt zum Test auf Trommelflecken aus.
4. Drücken Sie .
5. Halten Sie  gedrückt, um das Gerät auszuschalten.
6. Öffnen Sie die vordere Abdeckung.

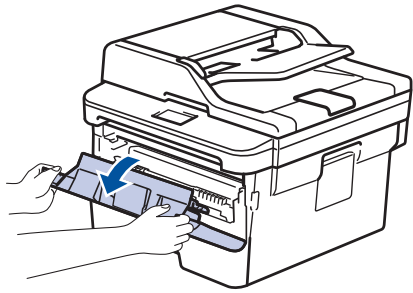

7. Entfernen Sie die Tonerkassette/Trommeleinheitkombination aus dem Gerät.

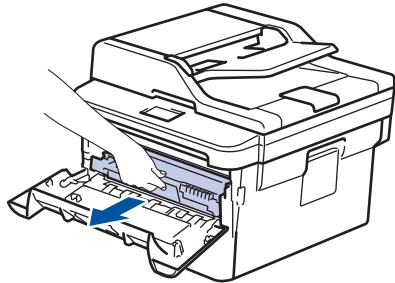

8. Drücken Sie den grünen Verriegelungshebel nach unten, und nehmen Sie die Tonerkassette aus der Trommeleinheit.

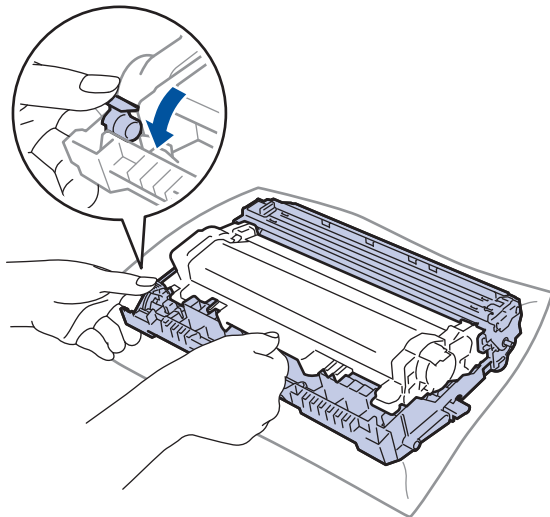

9. Drehen Sie die Trommeleinheit wie in der Abbildung gezeigt. Stellen Sie sicher, dass sich das Zahnrad der Trommeleinheit auf der linken Seite befindet.

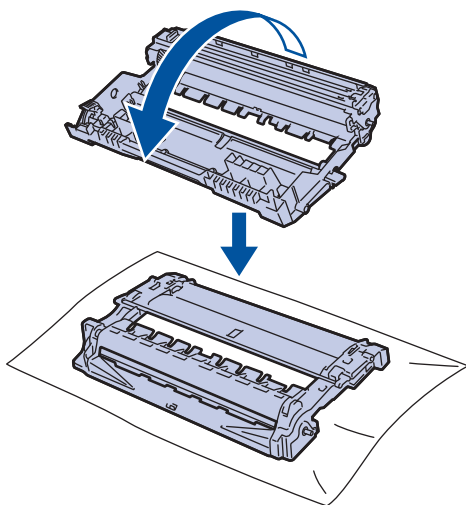

10. Suchen Sie die Stelle auf der Trommel anhand der nummerierten Markierungen neben der Trommelwalze. Zum Beispiel bedeutet ein Punkt in Spalte 2 auf dem Testblatt, dass sich eine Stelle im Trommelbereich „2“ befindet.



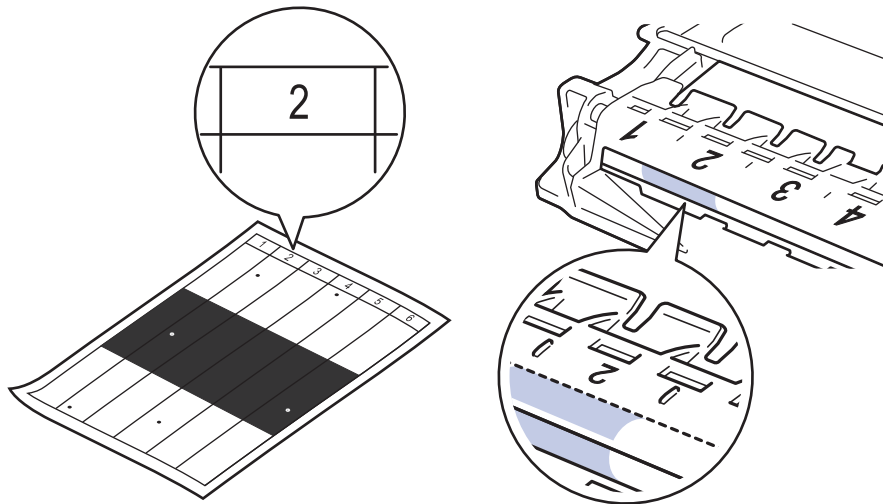

11. Drehen Sie die Kante der Trommeleinheit zu sich, während Sie sich die Trommeloberfläche ansehen, um die Stelle zu finden.

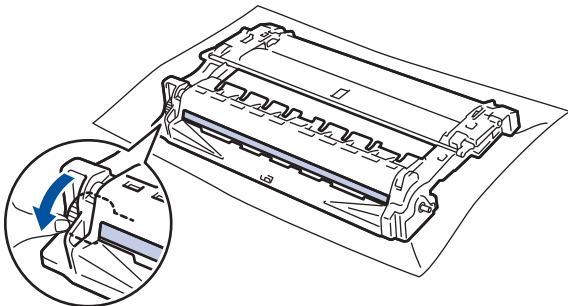

### WICHTIG

- Um Druckqualitätsprobleme zu vermeiden, berühren Sie mit Ausnahme des Rads am Ende NICHT die Oberfläche der Trommeleinheit.

12. Wischen Sie die Oberfläche der Trommel vorsichtig mit einem trockenen Wattestäbchen ab, bis sich der Fleck oder Fremdkörper auf der Oberfläche auflöst.

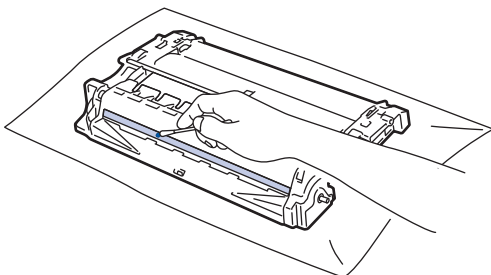

### HINWEIS

Reinigen Sie die Oberfläche der lichtempfindlichen Trommel NICHT mit einem scharfen Objekt oder Flüssigkeiten.

13. Drücken Sie die Tonerkassette fest in die Trommeleinheit ein, bis sie hörbar einrastet.

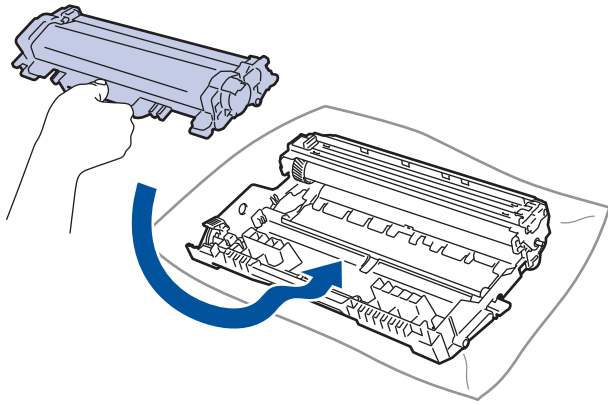

Stellen Sie sicher, dass Sie die Tonerkassette richtig einsetzen, da sie sich andernfalls von der Trommeleinheit lösen kann.

14. Setzen Sie die Tonerkassette/Trommeleinheitkombination dann wieder in das Gerät ein.

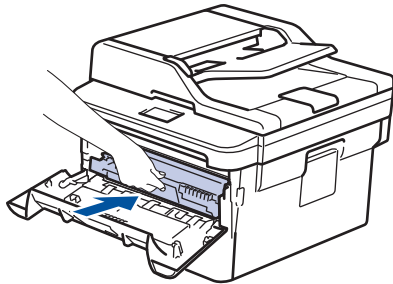

15. Schließen Sie die vordere Abdeckung des Geräts.

16. Drücken Sie , um das Gerät einzuschalten.



### Zugehörige Informationen

- [Reinigen des Geräts](#)
- [Verbessern der Druckqualität](#)

## Reinigen der Papieraufnahmerollen

Regelmäßiges Reinigen der Papiereinzugsrollen kann Papierstaus verhindern, indem sichergestellt wird, dass Papier ordnungsgemäß eingezogen wird.

Wenn Sie Probleme mit dem Papiereinzug haben, reinigen Sie die Aufnahmerollen wie folgt:

1. Halten Sie  gedrückt, um das Gerät auszuschalten.
2. Ziehen Sie die Papierkassette vollständig aus dem Gerät heraus.

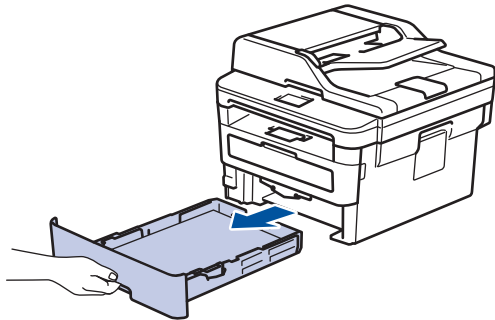

3. Wenn Papier eingelegt ist und sich etwas im Inneren der Papierkassette verfangen hat, entfernen Sie es.
4. Wringen Sie ein fusselfreies Tuch, das Sie in lauwarmes Wasser getaucht haben, gut aus und wischen Sie den Papiertrenner der Papierkassette ab, um Staub zu entfernen.

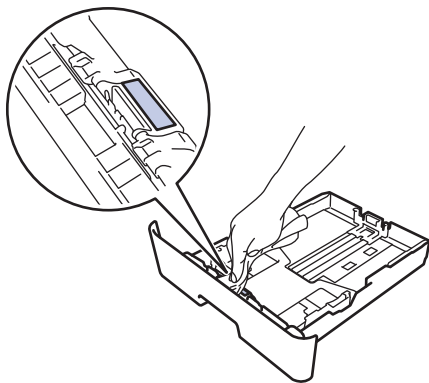

5. Wischen Sie die beiden Aufnahmerollen im Inneren des Geräts ab, um Staub zu entfernen.

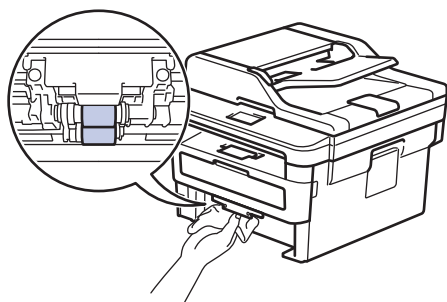

6. Legen Sie das Papier wieder ein und schieben Sie die Papierkassette wieder fest in das Gerät.
7. Drücken Sie , um das Gerät einzuschalten.

### Zugehörige Informationen

- [Reinigen des Geräts](#)
- [Druckprobleme](#)

## Überprüfen der verbleibenden Teilelebensdauer

>> [DCP-L2510D/DCP-L2530DW/DCP-L2537DW/DCP-L2550DN/MFC-L2710DN/MFC-L2710DW](#)  
>> [MFC-L2730DW/MFC-L2750DW](#)



### DCP-L2510D/DCP-L2530DW/DCP-L2537DW/DCP-L2550DN/MFC-L2710DN/ MFC-L2710DW

1. Drücken Sie **Menü (Menu)**.
2. Drücken Sie auf **▲** oder **▼**, um die Option [Geräte-Info] anzuzeigen, und drücken Sie dann **OK**.
3. Drücken Sie auf **▲** oder **▼**, um die Option [Lebensd. Teile] anzuzeigen, und drücken Sie dann **OK**.
4. Drücken Sie auf **▲** oder **▼**, um die Option [Toner] oder [Trommel] auszuwählen, und drücken Sie dann **OK**.

Das Display zeigt die ungefähre verbleibende Toner- oder Trommelnutzungsdauer an.

5. Drücken Sie **Stopp (Stop/Exit)**.

### MFC-L2730DW/MFC-L2750DW

1. Drücken Sie  [Einstell.] > [Alle Einstell.] > [Geräte-Info] > [Teilelebensdauer].
2. Das Display zeigt die ungefähre verbleibende Trommelnutzungsdauer an.
3. Drücken Sie .



Um die ungefähre verbleibende Tonernutzungsdauer anzuzeigen, drücken Sie  im Display.

### Zugehörige Informationen

- [Routinewartung](#)

## Verpacken und Versenden des Brother-Geräts

### **WARNUNG**

- Wenn Sie das Gerät umstellen, tragen Sie es wie in der Abbildung dargestellt.

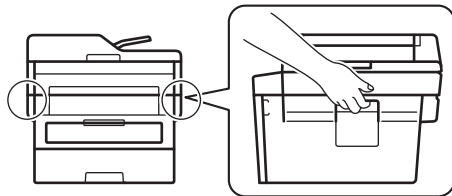

- Wenn Sie das Gerät aus irgendeinem Grund versenden müssen, verpacken Sie das Gerät sorgfältig wieder in der Originalverpackung, um Schäden beim Transport zu verhindern. Das Gerät sollte durch den Spediteur ausreichend versichert sein.

1. Halten Sie  gedrückt, um das Gerät auszuschalten. Lassen Sie das Gerät mindestens 10 Minuten lang ausgeschaltet, damit es sich abkühlen kann.
2. Trennen Sie alle Kabel, und ziehen Sie dann das Netzkabel aus der Netzsteckdose.



Einige Modelle sind mit einem Netzkabel ausgestattet, das nicht abgenommen werden kann. Wenn Ihr Kabel nicht abgenommen werden kann, fassen Sie es locker zusammen und legen Sie es auf das Gerät, um es leicht verpacken zu können.

3. Legen Sie das Gerät wieder in den Beutel ein, in dem es ursprünglich geliefert wurde.
4. Packen Sie das Gerät, die gedruckte Dokumentation und das Netzkabel (wenn zutreffend) wie gezeigt mit den Originalverpackungsmaterialien in den Originalkarton. Die Abbildungen können sich von dem tatsächlichen Verpackungsmaterial unterscheiden. Das Material ist von Ihrem Modell abhängig.

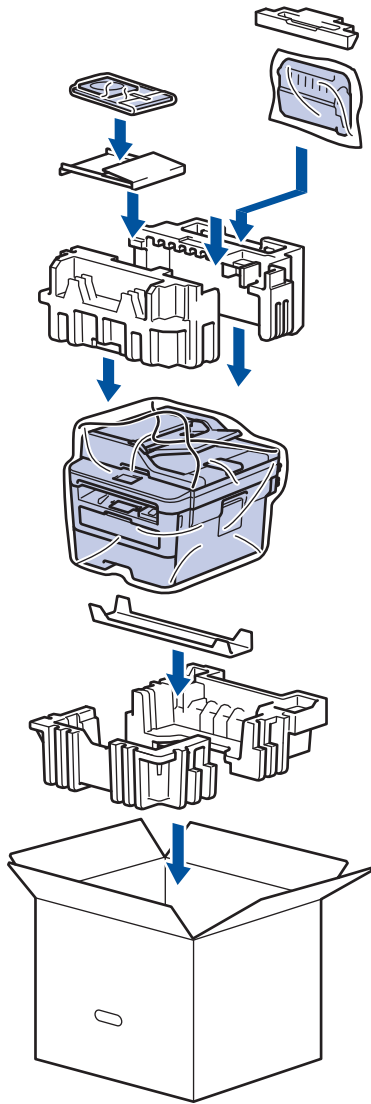

5. Schließen Sie den Karton und kleben Sie ihn zu.

### ✓ Zugehörige Informationen

- [Rutinewartung](#)

## Geräteeinstellungen

Passen Sie die Einstellungen und Funktionen an, erstellen Sie Favoriten, und nutzen Sie die Optionen auf dem Gerätedisplay, um die Effizienz Ihres Brother-Geräts zu steigern.

- [Ändern der Geräteeinstellungen am Funktionstastenfeld](#)
- [Ändern der Geräteeinstellungen auf dem Computer](#)

## Ändern der Geräteeinstellungen am Funktionstastenfeld

- [Bei einem Stromausfall \(Speicher\)](#)
- [Allgemeine Einstellungen](#)
- [Speichern der bevorzugten Einstellungen als Favoriten](#)
- [Druckberichte](#)
- [Einstellungs- und Funktionstabellen](#)



## Bei einem Stromausfall (Speicher)

Die Menüeinstellungen werden dauerhaft gespeichert und gehen im Fall eines Stromausfalls nicht verloren. Vorübergehende Einstellungen (zum Beispiel: Kontrast, Modus für das Ausland) gehen verloren.

- (MFC-L2730DW/MFC-L2750DW)  
Bei einem Stromausfall speichert das Gerät das Datum und die Uhrzeit sowie programmierte Faxtimeraufträge (zum Beispiel: Zeitversetztes Fax) für ungefähr 60 Stunden. Andere Faxjobs im Speicher des Geräts gehen nicht verloren.
- (MFC-L2710DN/MFC-L2710DW)  
Bei einem Stromausfall speichert das Gerät das Datum und die Uhrzeit für ungefähr 2 Stunden. Die Faxaufträge im Speicher des Geräts gehen verloren.



### Zugehörige Informationen

- [Ändern der Geräteeinstellungen am Funktionstastenfeld](#)

## Allgemeine Einstellungen

- Ändern des Standardmodus
- Einstellen des Modus-Timer
- Anpassen der Gerätelautstärke
- Automatischer Wechsel zur Sommerzeit
- Einstellen des Energiesparmodus-Countdowns
- Informationen zum Ruhezustandsmodus
- Einstellen des Modus Automatische Abschaltung
- Einstellen von Datum und Uhrzeit
- Einstellen der Zeitzone
- Anpassen der Hintergrundhelligkeit des Displays
- Ändern der Hintergrundbeleuchtungsaktivierung des Displays
- Festlegen der Stations-ID
- Festlegen des Ton- oder Impuls-Wählmodus
- Senken des Tonerverbrauchs
- Einstellen des Modus Fortsetzen
- Informationen zum Faxempfang im Modus Fortsetzen
- Verhindern des Wählens einer falschen Nummer (Wählbeschränkung)
- Verringern des Druckgeräuschs
- Ändern der Sprache des Displays

## Ändern des Standardmodus

Für folgende Modelle: MFC-L2710DN/MFC-L2710DW

Wenn sich das Gerät im Leerlauf befindet oder Sie **Stopp (Stop/Exit)** drücken, kehrt das Gerät zu dem von Ihnen eingestellten Modus zurück.

- Die MFC-Modelle haben die Modi Fax, Scannen und Kopieren. Der Standardmodus ist Fax.
- Die DCP-Modelle haben die Modi Scannen und Kopieren. Der Standardmodus ist Kopieren.

1. Drücken Sie **Menü (Menu)**.
2. Drücken Sie auf **▲** oder **▼**, um die Option [Geräteeinstell] anzuzeigen, und drücken Sie dann **OK**.
3. Drücken Sie auf **▲** oder **▼**, um die Option [Standardmodus] anzuzeigen, und drücken Sie dann **OK**.
4. Drücken Sie auf **▲** oder **▼**, um die Option [Fax] [Kopie] oder [Scannen] anzuzeigen, und drücken Sie dann **OK**.
5. Drücken Sie **Stopp (Stop/Exit)**.



### Zugehörige Informationen

- [Allgemeine Einstellungen](#)

## Einstellen des Modus-Timer

Für folgende Modelle: MFC-L2710DN/MFC-L2710DW

Das Gerät wird in den Standardmodus zurückgesetzt, nachdem Sie das Gerät in einem anderen Modus verwendet haben. Die Einstellung Modus-Timer definiert, wie lange das Gerät nach dem letzten Vorgang benötigt, um in den Standardmodus zurückzukehren. Wenn Sie [Aus] wählen, verbleibt das Gerät in dem Modus, den Sie zuletzt verwendet haben.

- Die MFC-Modelle verfügen über drei Modus-Tasten auf dem Funktionstastenfeld: FAXEN, SCANNEN und KOPIEREN.
- Die DCP-Modelle haben die Modi Scannen und Kopieren. Die Standardeinstellung ist Kopieren und der Mode-Timer ist auf eine Minute eingestellt.

1. Drücken Sie **Menü (Menu)**.
2. Drücken Sie auf ▲ oder ▼, um die Option [Geräteeinstell] anzuzeigen, und drücken Sie dann **OK**.
3. Drücken Sie auf ▲ oder ▼, um die Option [Umschaltzeit] anzuzeigen, und drücken Sie dann **OK**.
4. Drücken Sie ▲ oder ▼, um die Option [5Min], [2Min], [1Min.], [30 Sek.], [0 Sek.] oder [Aus] anzuzeigen, und drücken Sie dann **OK**.
5. Drücken Sie **Stopp (Stop/Exit)**.



### Zugehörige Informationen

- [Allgemeine Einstellungen](#)

## Anpassen der Gerätelautstärke

Für folgende Modelle: MFC-L2710DN/MFC-L2710DW/MFC-L2730DW/MFC-L2750DW

>> [MFC-L2710DN/MFC-L2710DW](#)

>> [MFC-L2730DW/MFC-L2750DW](#)

### MFC-L2710DN/MFC-L2710DW

1. Drücken Sie **Menü (Menu)**.
2. Drücken Sie auf **▲** oder **▼**, um die Option [Geräteeinstell] anzuzeigen, und drücken Sie dann **OK**.
3. Drücken Sie auf **▲** oder **▼**, um die Option [Lautstärke] anzuzeigen, und drücken Sie dann **OK**.
4. Drücken Sie **▲** oder **▼**, um eine der folgenden Optionen auszuwählen:

Option	Beschreibung
Klingeln	Stellen Sie die Klingellautstärke ein.
Signalton	Passen Sie die Lautstärke für die Fälle an, in denen Sie eine Taste betätigen, eine fehlerhafte Eingabe machen oder Faxnachrichten senden oder empfangen.
Lautsprecher	Stellen Sie Lautsprecherlautstärke ein.

5. Drücken Sie **OK**.
6. Drücken Sie **▲** oder **▼**, um die Option [Laut], [Normal], [Leise] oder [Aus] anzuzeigen, und drücken Sie dann **OK**.
7. Drücken Sie **Stopp (Stop/Exit)**.

### MFC-L2730DW/MFC-L2750DW

1. Drücken Sie  [Einstell.] > [Alle Einstell.] > [Geräteeinstell] > [Lautstärke].
2. Drücken Sie eine der folgenden Optionen:

Option	Beschreibung
Klingeln	Stellen Sie die Klingellautstärke ein.
Signalton	Passen Sie die Lautstärke für die Fälle an, in denen Sie eine Taste betätigen, eine fehlerhafte Eingabe machen oder Faxnachrichten senden oder empfangen.
Lautsprecher	Stellen Sie Lautsprecherlautstärke ein.

3. Drücken Sie **▲** oder **▼**, um die Option [Aus], [Leise], [Normal] oder [Laut] anzuzeigen, und drücken Sie dann die gewünschte Option.
4. Drücken Sie .

### Zugehörige Informationen

- [Allgemeine Einstellungen](#)

## Automatischer Wechsel zur Sommerzeit

Mit dieser Funktion können Sie die automatische Zeitumstellung zwischen Winter- und Sommerzeit programmieren.

Es stellt sich dann im Frühling eine Stunde vor und im Herbst eine Stunde zurück. Stellen Sie sicher, dass Sie unter der Einstellung „Datum und Uhrzeit“ das richtige Datum und die richtige Uhrzeit eingestellt haben.



>> [MFC-L2710DN/MFC-L2710DW](#)

>> [MFC-L2730DW/MFC-L2750DW](#)

### MFC-L2710DN/MFC-L2710DW

1. Drücken Sie **Menü (Menu)**.
2. Drücken Sie auf **▲** oder **▼**, um die Option [Inbetriebnahme] anzuzeigen, und drücken Sie dann **OK**.
3. Drücken Sie **▲** oder **▼**, um die Option [Datum/Uhrzeit] anzuzeigen, und drücken Sie dann **OK**.
4. Drücken Sie auf **▲** oder **▼**, um die Option [Zeitumstellung] anzuzeigen, und drücken Sie dann **OK**.
5. Drücken Sie auf **▲** oder **▼**, um die Option [Ein] oder [Aus] anzuzeigen, und drücken Sie dann **OK**.
6. Drücken Sie **Stopp (Stop/Exit)**.

### MFC-L2730DW/MFC-L2750DW

1. Drücken Sie  [Einstell.] > [Alle Einstell.] > [Inbetriebnahme] > [Datum/Uhrzeit] > [Zeitumstellung].
2. Drücken Sie [Ein] oder [Aus].
3. Drücken Sie .

### Zugehörige Informationen

- [Allgemeine Einstellungen](#)

## Einstellen des Energiesparmodus-Countdowns

Mit der Einstellung für den Energiesparmodus kann der Stromverbrauch reduziert werden. Wenn sich das Gerät im Energiesparmodus befindet, reagiert es so, als ob es ausgeschaltet wäre. Das Gerät wird wieder aktiviert und startet den Druck, wenn es einen Druckauftrag oder ein Fax empfängt. Mit diesen Anweisungen können Sie eine Zeitverzögerung einstellen (Countdown), bevor das Gerät in den Energiesparmodus wechselt.

- Sie können festlegen, wie lang sich das Gerät im Leerlauf befinden muss, bevor es in den Energiesparmodus wechselt.
- Der Timer wird neu gestartet, wenn ein Bedienvorgang am Gerät durchgeführt wird, wie zum Beispiel der Empfang eines Druckjobs.



>> [DCP-L2510D/DCP-L2530DW/DCP-L2537DW/DCP-L2550DN/MFC-L2710DN/MFC-L2710DW](#)

>> [MFC-L2730DW/MFC-L2750DW](#)

### DCP-L2510D/DCP-L2530DW/DCP-L2537DW/DCP-L2550DN/MFC-L2710DN/ MFC-L2710DW

1. Drücken Sie **Menü (Menu)**.
2. Drücken Sie auf **▲** oder **▼**, um die Option [Geräteeinstell] anzuzeigen, und drücken Sie dann **OK**.
3. Drücken Sie auf **▲** oder **▼**, um die Option [Ökologie] anzuzeigen, und drücken Sie dann **OK**.
4. Drücken Sie auf **▲** oder **▼**, um die Option [Ruhezustand] anzuzeigen, und drücken Sie dann **OK**.
5. Geben Sie über die Zifferntasten ein, nach welcher Leerlaufzeit das Gerät in den Energiesparmodus wechseln soll (maximal 50 Minuten), und drücken Sie dann **OK**.
6. Drücken Sie **Stopp (Stop/Exit)**.

### MFC-L2730DW/MFC-L2750DW

1. Drücken Sie  [Einstell.] > [Alle Einstell.] > [Geräteeinstell] > [Ökologie] > [Energiespar-Modus].
2. Geben Sie ein, nach welcher Leerlaufzeit das Gerät in den Energiesparmodus wechseln soll (maximal 50 Minuten), und drücken Sie dann [OK].
3. Drücken Sie .



### Zugehörige Informationen

- [Allgemeine Einstellungen](#)

## Informationen zum Ruhezustandsmodus

Wenn sich das Gerät im Energiesparmodus befindet und innerhalb einer bestimmten Zeit keine Druckaufträge empfängt, wechselt es automatisch in den Ruhezustandsmodus. Die Länge der Zeit basiert auf Ihrem speziellen Modell und den Einstellungen.

Im Ruhezustandsmodus wird weniger Strom als im Energiesparmodus verbraucht.

Zutreffende Modelle	Funktionstastenfeld des Geräts befindet sich im Ruhezustandsmodus	Bedingungen, bei denen das Gerät reaktiviert wird
DCP-L2510D/DCP-L2530DW/ DCP-L2537DW/DCP-L2550DN/ MFC-L2710DN/MFC-L2710DW	Das Display zeigt <b>Tiefschlaf-Modus</b> an.	<ul style="list-style-type: none"><li>• Das Gerät empfängt einen Auftrag.</li><li>• Jemand betätigt eine beliebige Taste auf dem Funktionstastenfeld.</li></ul>
MFC-L2730DW/MFC-L2750DW	Die Displayhintergrundbeleuchtung schaltet sich aus und die Netz-LED leuchtet abwechselnd hell und dunkel.	<ul style="list-style-type: none"><li>• Das Gerät empfängt einen Auftrag.</li><li>• Jemand drückt auf ,  oder auf das Touchscreen-Display.</li></ul>



### Zugehörige Informationen

- [Allgemeine Einstellungen](#)



## Einstellen des Modus Automatische Abschaltung

Wenn sich das Gerät eine bestimmte Zeit lang im Ruhezustandsmodus befindet, wechselt das Gerät basierend auf dem Modell und den Einstellungen automatisch zum Ausschaltmodus. Das Gerät wechselt nicht in den Ausschaltmodus, wenn das Gerät mit einem Netzwerk oder einer Telefonleitung verbunden ist oder sich sichere Druckdaten im Speicher befinden (Nur bei bestimmten Modellen verfügbar).



- Um den Druckvorgang zu starten, drücken Sie  im Funktionstastenfeld und senden dann einen Druckauftrag.

>> [DCP-L2510D/DCP-L2530DW/DCP-L2537DW/DCP-L2550DN/MFC-L2710DN/MFC-L2710DW](#)  
>> [MFC-L2730DW/MFC-L2750DW](#)

### DCP-L2510D/DCP-L2530DW/DCP-L2537DW/DCP-L2550DN/MFC-L2710DN/ MFC-L2710DW

1. Drücken Sie **Menü (Menu)**.
2. Drücken Sie auf **▲** oder **▼**, um die Option [Geräteeinstell] anzuzeigen, und drücken Sie dann **OK**.
3. Drücken Sie auf **▲** oder **▼**, um die Option [Ökologie] anzuzeigen, und drücken Sie dann **OK**.
4. Drücken Sie auf **▲** oder **▼**, um die Option [Auto abschalt.] anzuzeigen, und drücken Sie dann **OK**.
5. Drücken Sie **▲** oder **▼**, um die Option [8Stunden], [4Stunden], [2Stunden], [1Stunde] oder [Aus] anzuzeigen, und drücken Sie dann **OK**.
6. Drücken Sie **Stopp (Stop/Exit)**.

### MFC-L2730DW/MFC-L2750DW

1. Drücken Sie  [Einstell.] > [Alle Einstell.] > [Geräteeinstell] > [Ökologie] > [Auto abschalt.].
2. Drücken Sie **▲** oder **▼**, um die Option [Aus], [1Stunde], [2Stunden], [4Stunden] oder [8Stunden] anzuzeigen, und drücken Sie dann die gewünschte Option.
3. Drücken Sie .

### Zugehörige Informationen

- [Allgemeine Einstellungen](#)

## Einstellen von Datum und Uhrzeit

Für folgende Modelle: MFC-L2710DN/MFC-L2710DW/MFC-L2730DW/MFC-L2750DW

>> MFC-L2710DN/MFC-L2710DW  
>> MFC-L2730DW/MFC-L2750DW

### MFC-L2710DN/MFC-L2710DW

1. Drücken Sie **Menü (Menu)**.
2. Drücken Sie auf **▲** oder **▼**, um die Option [Inbetriebnahme] anzuzeigen, und drücken Sie dann **OK**.
3. Drücken Sie auf **▲** oder **▼**, um die Option [Datum/Uhrzeit] anzuzeigen, und drücken Sie dann **OK**.
4. Drücken Sie **▲** oder **▼**, um die Option [Datum/Uhrzeit] anzuzeigen, und drücken Sie dann **OK**.
5. Geben Sie die beiden letzten Stellen der Jahreszahl über die Zifferntasten ein und drücken Sie dann **OK**.
6. Geben Sie die beiden Stellen des Monats über die Zifferntasten ein und drücken Sie dann **OK**.
7. Geben Sie die beiden Stellen des Tages über die Zifferntasten ein und drücken Sie dann **OK**.
8. Drücken Sie auf **▲** oder **▼**, um die Option [12-Std.-Format] oder [24-Std.-Format] anzuzeigen, und drücken Sie dann **OK**.
9. Sie haben die folgenden Möglichkeiten:
  - Wenn Sie [12-Std.-Format] als Format in der Einstellung [Datum/Uhrzeit] ausgewählt haben, geben Sie die Uhrzeit (im 12-Stunden-Format) über die Zifferntasten ein.  
Drücken Sie **OK**.  
Drücken Sie auf **▲** oder **▼**, um die Option [AM] oder [PM] anzuzeigen, und drücken Sie dann **OK**.
  - Wenn Sie [24-Std.-Format] als Format in der Einstellung [Datum/Uhrzeit] ausgewählt haben, geben Sie die Uhrzeit (im 24-Stunden-Format) über die Zifferntasten ein.  
Drücken Sie **OK**.  
(Zum Beispiel: Geben Sie 19:45 für 7:45 abends ein.)
10. Drücken Sie **Stopp (Stop/Exit)**.

### MFC-L2730DW/MFC-L2750DW

1. Drücken Sie  [Einstell.] > [Alle Einstell.] > [Inbetriebnahme] > [Datum/Uhrzeit] > [Datum].
2. Geben Sie die beiden letzten Stellen der Jahreszahl über das Display ein und drücken Sie dann [OK].
3. Geben Sie die beiden Stellen des Monats über das Display ein und drücken Sie dann [OK].
4. Geben Sie die beiden Stellen des Tages über das Display ein und drücken Sie dann [OK].
5. Drücken Sie [Zeitformat wählen].
6. Drücken Sie [12-Std.-Zeitformat] oder [24-Std.-Zeitformat].
7. Drücken Sie [Zeit].

---

8. Um die Zeit einzugeben, führen Sie einen der folgenden Schritte aus:

- Wenn Sie [12-Std.-Zeitformat] als Format in der Einstellung [Zeitformat wählen] gewählt haben, geben Sie die Zeit über das Display im 12-Stunden-Format ein.

Drücken Sie , um [AM] oder [PM] auszuwählen.

Drücken Sie [OK].

- Wenn Sie [24-Std.-Zeitformat] als Format in der Einstellung [Zeitformat wählen] gewählt haben, geben Sie die Zeit über das Display im 24-Stunden-Format ein.

Drücken Sie [OK].

(Zum Beispiel: Geben Sie 19:45 für 7:45 abends ein.)

9. Drücken Sie .



## Zugehörige Informationen

- [Allgemeine Einstellungen](#)
-

## Einstellen der Zeitzone

Stellen Sie die Zeitzone für Ihren Standort am Gerät ein.



>> [MFC-L2710DN/MFC-L2710DW](#)

>> [MFC-L2730DW/MFC-L2750DW](#)

### MFC-L2710DN/MFC-L2710DW

1. Drücken Sie **Menü (Menu)**.
2. Drücken Sie auf **▲** oder **▼**, um die Option [Inbetriebnahme] anzuzeigen, und drücken Sie dann **OK**.
3. Drücken Sie auf **▲** oder **▼**, um die Option [Datum/Uhrzeit] anzuzeigen, und drücken Sie dann **OK**.
4. Drücken Sie auf **▲** oder **▼**, um die Option [Zeitzone] anzuzeigen, und drücken Sie dann **OK**.
5. Drücken Sie **▲** oder **▼**, um die Zeitzone auszuwählen. Drücken Sie **OK**.
6. Drücken Sie **Stopp (Stop/Exit)**.

### MFC-L2730DW/MFC-L2750DW

1. Drücken Sie  [Einstell.] > [Alle Einstell.] > [Inbetriebnahme] > [Datum/Uhrzeit] > [Zeitzone].
2. Geben Sie Ihre Zeitzone ein.
3. Drücken Sie [OK].
4. Drücken Sie .



### Zugehörige Informationen

- [Allgemeine Einstellungen](#)

## Anpassen der Hintergrundhelligkeit des Displays

Für folgende Modelle: MFC-L2730DW/MFC-L2750DW

Wenn Sie die Anzeigen im Touchscreen-Display nicht gut lesen können, sollten Sie es mit einer anderen Helligkeitseinstellung versuchen.

1. Drücken Sie  [Einstell.] > [Alle Einstell.] > [Geräteeinstell] > [LCD-Einstell.] > [Beleuchtung].
2. Drücken Sie die Option [Hell], [Normal] oder [Dunkel].
3. Drücken Sie .



### Zugehörige Informationen

- [Allgemeine Einstellungen](#)

## Ändern der Hintergrundbeleuchtungsaktivierung des Displays

Für folgende Modelle: MFC-L2730DW/MFC-L2750DW

Legen Sie fest, wie lang die Hintergrundbeleuchtung des Displays eingeschaltet bleibt.

1. Drücken Sie  [Einstell.] > [Alle Einstell.] > [Geräteeinstell] > [LCD-Einstell.] > [Dimmer].
2. Drücken Sie auf die gewünschte Option:
  - [10Sek.]
  - [30Sek.]
  - [1Min.]
  - [2Min.]
  - [3Min.]
  - [5Min.]
3. Drücken Sie .

### Zugehörige Informationen

- [Allgemeine Einstellungen](#)

## Festlegen der Stations-ID

Für folgende Modelle: MFC-L2710DN/MFC-L2710DW/MFC-L2730DW/MFC-L2750DW

Stellen Sie das Gerät so ein, dass Ihre Stations-ID und das Datum und die Uhrzeit des Faxes oben auf jedem gesendeten Fax gedruckt werden.

>> [MFC-L2710DN/MFC-L2710DW](#)

>> [MFC-L2730DW/MFC-L2750DW](#)

### MFC-L2710DN/MFC-L2710DW

1. Drücken Sie  (FAX).
2. Drücken Sie **Menü (Menu)**.
3. Drücken Sie auf **▲** oder **▼**, um die Option [Inbetriebnahme] anzuzeigen, und drücken Sie dann **OK**.
4. Drücken Sie auf **▲** oder **▼**, um die Option [Abs.-Kennung] anzuzeigen, und drücken Sie dann **OK**.
5. Geben Sie Ihre Faxnummer (bis zu 20 Stellen) über die Zifferntasten ein und drücken Sie dann **OK**.
6. Geben Sie Ihre Telefonnummer (bis zu 20 Stellen) über die Zifferntasten ein und drücken Sie dann **OK**.  
Wenn Ihre Telefon- und Faxnummer identisch sind, geben Sie die gleiche Nummer erneut ein.
7. Geben Sie über die Zifferntasten Ihren Namen (bis zu 20 Zeichen) ein, und drücken Sie dann **OK**.





- Um Text in das Gerät einzugeben >> *Zugehörige Informationen: So geben Sie Text über das Brother-Gerät ein*

8. Drücken Sie **Stopp (Stop/Exit)**.

### MFC-L2730DW/MFC-L2750DW

1. Drücken Sie  [Einstell.] > [Alle Einstell.] > [Inbetriebnahme] > [Abs.-Kennung] > [Fax].
2. Geben Sie Ihre Faxnummer (bis zu 20 Stellen) über das Display ein und drücken Sie dann [OK].
3. Drücken Sie [Tel].
4. Geben Sie Ihre Telefonnummer (bis zu 20 Stellen) über das Display ein und drücken Sie dann [OK].
5. Drücken Sie [Name].
6. Geben Sie Ihren Namen (bis zu 20 Zeichen) über das Display ein, und drücken Sie dann [OK].

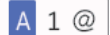

- Drücken Sie , um zwischen Buchstaben, Ziffern und Sonderzeichen umzuschalten. (Die verfügbaren Zeichen können abhängig von Ihrem Land abweichen.)
- Wenn Sie ein falsches Zeichen eingegeben haben, drücken Sie **◀** oder **▶**, um den Cursor zu dem Zeichen zu bewegen, und drücken Sie dann . Drücken Sie das richtige Zeichen.
- Um ein Leerzeichen einzugeben, drücken Sie [Leerz.].
- Detaillierte Informationen >> *Zugehörige Informationen*

7. Drücken Sie .

### Zugehörige Informationen

- [Allgemeine Einstellungen](#)
- [So geben Sie Text über das Brother-Gerät ein](#)

- 
- Übertragen von Faxen auf ein anderes Faxgerät
  - Übertragen des Faxjournalberichts auf ein anderes Faxgerät
-



## Festlegen des Ton- oder Impuls-Wählmodus

Für folgende Modelle: MFC-L2710DN/MFC-L2710DW/MFC-L2730DW/MFC-L2750DW

Bei Ihrem Brother-Gerät ist der Ton-Wähldienst eingestellt. Wenn Sie über einen Impuls-Wähldienst verfügen, müssen Sie den Wählmodus ändern.

Diese Funktion ist in einigen Ländern nicht verfügbar.



>> [MFC-L2710DN/MFC-L2710DW](#)

>> [MFC-L2730DW/MFC-L2750DW](#)

### MFC-L2710DN/MFC-L2710DW

1. Drücken Sie **Menü (Menu)**.
2. Drücken Sie auf **▲** oder **▼**, um die Option [Inbetriebnahme] anzuzeigen, und drücken Sie dann **OK**.
3. Drücken Sie auf **▲** oder **▼**, um die Option [Ton-/Pulswahl] anzuzeigen, und drücken Sie dann **OK**.
4. Drücken Sie auf **▲** oder **▼**, um die Option [Tonwahl] oder [Pulswahl] anzuzeigen, und drücken Sie dann **OK**.
5. Drücken Sie **Stopp (Stop/Exit)**.

### MFC-L2730DW/MFC-L2750DW

1. Drücken Sie  [Einstell.] > [Alle Einstell.] > [Inbetriebnahme] > [Ton-/Pulswahl].
2. Drücken Sie [Tonwahl] oder [Pulswahl].
3. Drücken Sie .

### Zugehörige Informationen

- [Allgemeine Einstellungen](#)

## Senken des Tonerverbrauchs

Die Verwendung der Tonersparfunktion kann den Tonerverbrauch senken. Wenn die Tonersparfunktion aktiviert ist, erscheint der Ausdruck der Dokumente heller.



Wir empfehlen, die Tonersparfunktion NICHT zum Drucken von Fotos oder Graustufenbildern zu verwenden.

>> [DCP-L2510D/DCP-L2530DW/DCP-L2537DW/DCP-L2550DN/MFC-L2710DN/MFC-L2710DW](#)  
>> [MFC-L2730DW/MFC-L2750DW](#)

### DCP-L2510D/DCP-L2530DW/DCP-L2537DW/DCP-L2550DN/MFC-L2710DN/ MFC-L2710DW

1. Drücken Sie **Menü (Menu)**.
2. Drücken Sie auf **▲** oder **▼**, um die Option [Geräteeinstell] anzuzeigen, und drücken Sie dann **OK**.
3. Drücken Sie auf **▲** oder **▼**, um die Option [Ökologie] anzuzeigen, und drücken Sie dann **OK**.
4. Drücken Sie auf **▲** oder **▼**, um die Option [Toner sparen] anzuzeigen, und drücken Sie dann **OK**.
5. Drücken Sie **▲** oder **▼**, um die Option [Ein] oder [Aus] anzuzeigen, und drücken Sie dann **OK**.
6. Drücken Sie **Stopp (Stop/Exit)**.

### MFC-L2730DW/MFC-L2750DW

1. Drücken Sie  [Einstell.] > [Alle Einstell.] > [Geräteeinstell] > [Ökologie] > [Toner sparen].
2. Drücken Sie [Ein] oder [Aus].
3. Drücken Sie .

### Zugehörige Informationen

- [Allgemeine Einstellungen](#)
- [Verbessern der Druckqualität](#)

## Einstellen des Modus Fortsetzen

Der Modus Fortsetzen zwingt das Gerät, den Druckvorgang fortzusetzen, nachdem im Funktionstastenfeld die Anzeige zum Austausch des Toners angezeigt wurde.

Das Gerät setzt den Druckvorgang fort, bis im Display die Anzeige zum Tonerende angezeigt wird.

Die Werkseinstellung ist Stopp.





- Wenn das Funktionstastenfeld einen Fehler anzeigt, können Sie den Modus nicht ändern.
- Wenn Sie den Druckvorgang im Modus Fortfahren fortsetzen, können wir die Druckqualität nicht garantieren.
- Während der Verwendung des Modus Fortsetzen kann der Druck blass erscheinen.
- Wenn Sie die Tonerkassette durch eine neue ersetzt haben, wird der Modus Fortsetzen auf die Standardeinstellung (Stopp) zurückgesetzt.

>> [DCP-L2510D/DCP-L2530DW/DCP-L2537DW/DCP-L2550DN/MFC-L2710DN/MFC-L2710DW](#)  
>> [MFC-L2730DW/MFC-L2750DW](#)

### DCP-L2510D/DCP-L2530DW/DCP-L2537DW/DCP-L2550DN/MFC-L2710DN/ MFC-L2710DW

1. Drücken Sie **Menü (Menu)**.
2. Drücken Sie auf **▲** oder **▼**, um die Option [Geräteeinstell] anzuzeigen, und drücken Sie dann **OK**.
3. Drücken Sie auf **▲** oder **▼**, um die Option [Toner ersetzen] anzuzeigen, und drücken Sie dann **OK**.
4. Drücken Sie **▲** oder **▼**, um die Option [Weiter] oder [Stopp] anzuzeigen, und drücken Sie dann **OK**.
5. Drücken Sie **Stopp (Stop/Exit)**.

### MFC-L2730DW/MFC-L2750DW

1. Drücken Sie  [Einstell.] > [Alle Einstell.] > [Geräteeinstell] > [Toner ersetzen].
2. Drücken Sie [Fortfahren] oder [Stopp].
3. Drücken Sie .



### Zugehörige Informationen

- [Allgemeine Einstellungen](#)

## Informationen zum Faxempfang im Modus Fortsetzen

**Für folgende Modelle:** MFC-L2710DN/MFC-L2710DW/MFC-L2730DW/MFC-L2750DW

Das Gerät kann empfangene Faxe im Speicher ablegen, wenn Sie den Modus Fortsetzen wählen, wenn im Display die Meldung zum Austausch des Toners angezeigt wird.

Wenn empfangene Faxe im Modus Fortsetzen gedruckt werden, werden Sie im Display gefragt, ob die Druckqualität des Faxes in Ordnung ist.

Wählen Sie Nein, wenn die Qualität nicht gut ist. Das Gerät belässt die Faxe im Speicher, sodass Sie sie erneut drucken können, nachdem Sie die Tonerkassette durch eine neue ersetzt haben. Wählen Sie Ja, wenn die Druckqualität gut ist. Sie werden im Display gefragt, ob Sie die gedruckten Faxe im Speicher löschen möchten.

Wenn Sie sie nicht löschen, werden Sie erneut gefragt, nachdem Sie die Tonerkassette durch eine neu ersetzt haben.



- (MFC-L2710DN/MFC-L2710DW)  
Das Gerät kann bis zu 400 Faxe im Speicher ablegen.
- (MFC-L2730DW/MFC-L2750DW)  
Das Gerät kann bis zu 500 Faxe im Speicher ablegen.
- (MFC-L2710DN/MFC-L2710DW)  
Wenn Sie den Hauptschalter ausschalten, gehen Faxe im Speicher verloren.
- Das Gerät behält im Modus Fortsetzen gespeicherte Faxe auch dann, wenn Sie die Einstellung Fortsetzen in Stopp ändern.
- Wenn Sie eine neue Tonerkassette einsetzen, wenn das Display die Meldung zum Nutzungsende des Toners anzeigt, fragt das Gerät Sie, ob Sie die gespeicherten Faxe ausdrucken möchten. Wählen Sie Drucken, um die gespeicherten Faxe zu drucken.

### Tonerende im Modus Fortsetzen

Wenn das Display das Ende des Toners anzeigt, stoppt das Gerät den Druckvorgang. Wenn der Speicher voll ist und Sie weiterhin Faxe empfangen möchten, müssen Sie eine neue Tonerkassette einsetzen.



### Zugehörige Informationen

- [Allgemeine Einstellungen](#)

## Verhindern des Wählens einer falschen Nummer (Wählbeschränkung)

Für folgende Modelle: MFC-L2710DN/MFC-L2710DW/MFC-L2730DW/MFC-L2750DW

Diese Funktion verhindert, dass Benutzer versehentlich ein Fax an eine falsche Nummer senden oder eine falsche Nummer anrufen. Sie können das Gerät so konfigurieren, dass das Wählen eingeschränkt ist, wenn die Zifferntasten, das Adressbuch und Favoriten verwendet werden.

>> [MFC-L2710DN/MFC-L2710DW](#)

>> [MFC-L2730DW/MFC-L2750DW](#)

### MFC-L2710DN/MFC-L2710DW

1. Drücken Sie **Menü (Menu)**.
2. Drücken Sie auf **▲** oder **▼**, um die Option [Fax] anzuzeigen, und drücken Sie dann **OK**.
3. Drücken Sie auf **▲** oder **▼**, um die Option [Wähleinschränk] anzuzeigen, und drücken Sie dann **OK**.
4. Drücken Sie auf **▲** oder **▼**, um Ihre bevorzugte Option anzuzeigen, und drücken Sie dann **OK**.
  - [Wähltasten]
  - [Zielwahl]
  - [Kurzwahl]
5. Wählen Sie mit **▲** oder **▼** eine der aufgeführten Optionen, und drücken Sie dann **OK**.

Option	Beschreibung
# zweimal eingeben	Das Gerät wird Sie auffordern, die Nummer erneut einzugeben, und wenn Sie dann die gleiche Nummer korrekt eingeben, beginnt das Gerät zu wählen. Wenn Sie erneut die falsche Nummer eingeben, wird im Display eine Fehlermeldung angezeigt.
Ein	Das Gerät schränkt das Senden aller Faxdokumente und ausgehende Anrufe für dieses Wählverfahren ein.
Aus	Das Gerät schränkt das Wählverfahren nicht ein.

- Die Einstellung [# zweimal eingeben] funktioniert nicht, wenn Sie ein externes Telefon verwenden, bevor Sie die Nummer eingeben. Sie werden nicht zur erneuten Eingabe der Nummer aufgefordert.
- Wenn Sie [Ein] oder [# zweimal eingeben] gewählt haben, kann die Rundsendefunktion nicht verwendet werden.

6. Drücken Sie **Stopp (Stop/Exit)**.

### MFC-L2730DW/MFC-L2750DW

1. Drücken Sie  [Einstell.] > [Alle Einstell.] > [Fax] > [Wahleinschränkung].
2. Drücken Sie eine der folgenden Optionen:
  - [Wähltasten]
  - [Adressbuch]



Wenn Sie Nummern aus dem Adressbuch während des Wählens kombinieren, wird die Adresse als Zifferntasteneingabe erkannt und nicht eingeschränkt.

- [Favoriten]
3. Drücken Sie eine der folgenden Optionen:

---

Option	Beschreibung
# zweimal eingeben	Das Gerät wird Sie auffordern, die Nummer erneut einzugeben, und wenn Sie dann die gleiche Nummer korrekt eingeben, beginnt das Gerät zu wählen. Wenn Sie erneut die falsche Nummer eingeben, wird im Display eine Fehlermeldung angezeigt.
Ein	Das Gerät schränkt das Senden aller Faxdokumente und ausgehende Anrufe für dieses Wählverfahren ein.
Aus	Das Gerät schränkt das Wählverfahren nicht ein.



- Die Einstellung [# zweimal eingeben] funktioniert nicht, wenn Sie ein externes Telefon verwenden, bevor Sie die Nummer eingeben. Sie werden nicht aufgefordert, die Nummer erneut einzugeben.
- Wenn Sie [Ein] oder [# zweimal eingeben] wählen, können Sie die Rundsendefunktion nicht nutzen.

4. Drücken Sie .



### Zugehörige Informationen

- [Allgemeine Einstellungen](#)
-

## Verringern des Druckgeräuschs



Mit der Einstellung für den Leisemodus kann das Druckgeräusch reduziert werden. Wenn der Leisemodus aktiviert ist, wird langsamer gedruckt. Die Werkseinstellung ist Aus.

>> DCP-L2510D/DCP-L2530DW/DCP-L2537DW/DCP-L2550DN/MFC-L2710DN/MFC-L2710DW  
>> MFC-L2730DW/MFC-L2750DW

### DCP-L2510D/DCP-L2530DW/DCP-L2537DW/DCP-L2550DN/MFC-L2710DN/ MFC-L2710DW

1. Drücken Sie **Menü (Menu)**.
2. Drücken Sie auf ▲ oder ▼, um die Option [Geräteeinstell] anzuzeigen, und drücken Sie dann **OK**.
3. Drücken Sie auf ▲ oder ▼, um die Option [Ökologie] anzuzeigen, und drücken Sie dann **OK**.
4. Drücken Sie auf ▲ oder ▼, um die Option [Leisemodus] anzuzeigen, und drücken Sie dann **OK**.
5. Drücken Sie ▲ oder ▼, um die Option [Ein] oder [Aus] anzuzeigen, und drücken Sie dann **OK**.
6. Drücken Sie **Stopp (Stop/Exit)**.

### MFC-L2730DW/MFC-L2750DW

1. Drücken Sie  [Einstell.] > [Alle Einstell.] > [Geräteeinstell] > [Ökologie] > [Leisemodus].
2. Drücken Sie [Ein] oder [Aus].
3. Drücken Sie .

### Zugehörige Informationen

- [Allgemeine Einstellungen](#)

## Ändern der Sprache des Displays

Ändern Sie bei Bedarf die Sprache des Displays.

Diese Funktion ist in einigen Ländern nicht verfügbar.



>> DCP-L2510D/DCP-L2530DW/DCP-L2537DW/DCP-L2550DN/MFC-L2710DN/MFC-L2710DW

>> MFC-L2730DW/MFC-L2750DW

### DCP-L2510D/DCP-L2530DW/DCP-L2537DW/DCP-L2550DN/MFC-L2710DN/ MFC-L2710DW

1. Drücken Sie **Menü (Menu)**.
2. Drücken Sie auf ▲ oder ▼, um die Option [Inbetriebnahme] anzuzeigen, und drücken Sie dann **OK**.
3. Drücken Sie auf ▲ oder ▼, um die Option [Displaysprache] anzuzeigen, und drücken Sie dann **OK**.
4. Drücken Sie ▲ oder ▼, um die Sprache anzuzeigen, und drücken Sie dann **OK**.
5. Drücken Sie **Stopp (Stop/Exit)**.

### MFC-L2730DW/MFC-L2750DW

1. Drücken Sie  [Einstell.] > [Alle Einstell.] > [Inbetriebnahme] > [Displaysprache].
2. Drücken Sie Ihre Sprache.
3. Drücken Sie .

### Zugehörige Informationen

- [Allgemeine Einstellungen](#)



## Speichern der bevorzugten Einstellungen als Favoriten

- [Hinzufügen von Favoriten](#)
- [Ändern oder Löschen von Favoriten](#)

## Hinzufügen von Favoriten

Für folgende Modelle: MFC-L2730DW/MFC-L2750DW

Sie können die am häufigsten verwendeten Fax-, Kopier-, Scan-, Web Connect- und Apps-Einstellungen hinzufügen, indem Sie sie als Favoriten speichern. Später können Sie auf den Favoriten drücken, um diese Einstellungen zu übernehmen, statt sie manuell einzugeben.



Abhängig vom Modell sind einige Favoriten nicht verfügbar.

In diesen Anweisungen wird beschrieben, wie Sie einen Kopierfavoriten hinzufügen. Die Vorgehensweisen zum Hinzufügen eines Fax-, Scan-, Web Connect- oder Apps-Favoriten sind sehr ähnlich.

1. Drücken Sie  ([Favoriten]).
2. Drücken Sie die Taste auf einem Feld ohne Favorit.
3. Drücken Sie ▲ oder ▼, um [Kopieren] anzuzeigen, und drücken Sie dann [Kopieren].
4. Drücken Sie ▲ oder ▼, um die verfügbaren Einstellungen anzuzeigen, und drücken Sie dann auf die Einstellung, die Sie ändern möchten.
5. Drücken Sie ▲ oder ▼, um die für diese Einstellung verfügbaren Optionen anzuzeigen, und drücken Sie dann die gewünschte Option.  
Wiederholen Sie diese beiden Schritte, bis Sie alle gewünschten Einstellungen und Optionen ausgewählt haben, und drücken Sie dann [OK].
6. Wenn Sie die gewünschten Einstellungen geändert haben, drücken Sie [Als Favorit speichern].
7. Lesen und bestätigen Sie die angezeigte Liste der Einstellungen, die Sie gewählt haben, und drücken Sie dann [OK].
8. Geben Sie über das Display einen Namen für den Favoriten ein, und drücken Sie dann [OK].



### Zugehörige Informationen

- [Speichern der bevorzugten Einstellungen als Favoriten](#)

## Ändern oder Löschen von Favoriten

Für folgende Modelle: MFC-L2730DW/MFC-L2750DW



Sie können keine Web Connect-Favoriten oder Apps-Favoriten ändern. Um sie zu ändern, löschen Sie sie und fügen Sie dann einen neuen Favoriten hinzu.

1. Drücken Sie  ([Favoriten]).
2. Drücken Sie ◀ oder ▶, um den zu ändernden Favoriten anzuzeigen.
3. Drücken Sie auf den Favoriten, den Sie ändern möchten.  
Die Einstellungen für den gewählten Favoriten werden angezeigt.



Um den Favoriten zu löschen oder den Namen zu bearbeiten, halten Sie den Favoriten gedrückt, bis die Optionen angezeigt werden, und verwenden Sie dann die Menüs auf dem Bildschirm.

4. Drücken Sie [Optionen].
5. Ändern Sie die Einstellungen für den Favoriten bei Bedarf.
6. Drücken Sie [OK].
7. Drücken Sie [Als Favorit speichern], wenn Sie fertig sind.
8. Lesen und bestätigen Sie die angezeigte Liste der Einstellungen, die Sie gewählt haben, und drücken Sie dann [OK].
9. Sie haben die folgenden Möglichkeiten:
  - Um den Favoriten zu überschreiben, drücken Sie [Ja].
  - Wenn Sie den Favoriten nicht überschreiben möchten, drücken Sie auf [Nein], um einen neuen Favoritennamen einzugeben.  
Geben Sie über das Display einen neuen Namen ein, und drücken Sie dann [OK].



Um den Namen zu bearbeiten, halten Sie  gedrückt, um den aktuellen Namen zu löschen.

Drücken Sie [OK] zur Bestätigung.



### Zugehörige Informationen

- [Speichern der bevorzugten Einstellungen als Favoriten](#)

## Druckberichte

- [Berichte](#)
- [Einen Bericht drucken](#)

## Berichte

Die folgenden Berichte und Listen können ausgedruckt werden:

### **Sendebericht (MFC-Modelle)**

Mit dem Sendebericht wird ein Sendebericht über das zuletzt gesendete Fax gedruckt.

### **Adressbuch (MFC-Modelle)**

Der Adressbuchbericht druckt eine alphabetische Liste der Namen und Nummern aus, die im Adressbuchspeicher gespeichert sind.

### **Faxjournal (MFC-Modelle)**

Mit dem Faxjournal wird eine Liste mit Informationen über die 200 letzten gesendeten und empfangenen Faxe ausgedruckt. (SE = Senden, EM = Empfang)

### **Benutzereinstellungen**

Der Benutzereinstellungen-Bericht druckt eine Liste der aktuellen Einstellungen.

### **Druckereinstellungen**

Der Druckereinstellungen-Bericht druckt eine Liste der aktuellen Druckereinstellungen.

### **Netzwerkconfiguration (Modelle mit Netzwerkfunktionalität)**

Der Netzwerkkonfigurationsbericht druckt eine Liste der aktuellen Netzwerkeinstellungen.

### **Druckdateiliste**

Die Druckdateiliste druckt eine Liste der Schriftarten und Druckmakros, die im Gerät gespeichert sind.

### **Trommel-Testdruck**

Der Trommel-Testdruck druckt das Trommel-Testdruckblatt aus, mit dem Sie feststellen können, wann es Zeit ist, die Trommeleinheit zu reinigen.

### **WLAN-Bericht (Modelle mit Wireless-Netzwerk-Funktionalität)**

Mit dem WLAN-Bericht wird das Ergebnis der WLAN-Verbindungsdiagnose ausgedruckt.

### **Verlauf Anrufererkennung (MFC-Modelle)**

Der Bericht Verlauf Anrufererkennung druckt eine Liste mit den verfügbaren Informationen zur Rufnummernübermittlung für die letzten 30 empfangenen Faxe und Anrufe aus.



---

Modelle mit 2-zeiligem Display

Um die Liste der Anruferkennungen auszudrucken, nutzen Sie die Option Bericht drucken im Einstellungsmenü Anrufererkennung.

---



## Zugehörige Informationen

- [Druckberichte](#)
-



## Einen Bericht drucken

>> DCP-L2510D/DCP-L2530DW/DCP-L2537DW/DCP-L2550DN/MFC-L2710DN/MFC-L2710DW  
>> MFC-L2730DW/MFC-L2750DW

### DCP-L2510D/DCP-L2530DW/DCP-L2537DW/DCP-L2550DN/MFC-L2710DN/ MFC-L2710DW

1. Drücken Sie **Menü (Menu)**.
2. Drücken Sie auf **▲** oder **▼**, um die Option [Ausdrucke] anzuzeigen, und drücken Sie dann **OK**.
3. Drücken Sie **▲** oder **▼**, um den zu druckenden Bericht anzuzeigen, und drücken Sie dann **OK**.
4. Sie haben die folgenden Möglichkeiten:
  - Wenn Sie [Sendebericht] wählen, führen Sie einen der folgenden Schritte aus:
    - Um den Übertragungsbericht anzuzeigen, drücken Sie **▲** oder **▼**, um [Ansicht auf LCD] anzuzeigen, und drücken Sie dann **OK**.
    - Um den Übertragungsbericht zu drucken, drücken Sie **▲** oder **▼**, um [Bericht drucken] anzuzeigen, und drücken Sie dann **OK**.  
Drücken Sie **Start**.
  - Wenn Sie andere Berichte wählen, drücken Sie **Start**.
5. Drücken Sie **Stopp (Stop/Exit)**.

### MFC-L2730DW/MFC-L2750DW

1. Drücken Sie  [Einstell.] > [Alle Einstell.] > [Ausdrucke].
2. Drücken Sie **▲** oder **▼**, um den zu druckenden Bericht anzuzeigen, und drücken Sie dann darauf.
3. Sie haben die folgenden Möglichkeiten:
  - Wenn Sie [Sendebericht] wählen, führen Sie einen der folgenden Schritte aus:
    - Um den Sendebbericht anzuzeigen, drücken Sie [Ansicht auf LCD].
    - Um den Sendebbericht zu drucken, drücken Sie [Bericht drucken].
  - Wenn Sie andere Berichte wählen, fahren Sie mit dem nächsten Schritt fort.
4. Drücken Sie [Ja].
5. Drücken Sie .

### Zugehörige Informationen

- [Druckberichte](#)

## Einstellungs- und Funktionstabellen

Die Einstellungstabellen helfen Ihnen dabei, die Menüs und Optionen zu verstehen, die in den Geräteprogrammen zu finden sind.

- [Einstellungstabellen \(MFC-Modelle mit 2-zeiligem Display\)](#)
- [Einstellungstabellen \(DCP-Modelle mit 2-zeiligem Display\)](#)
- [Tabelle der Einstellungen \(MFC-Modelle mit 2,7-Zoll-Touchpanel\)](#)
- [Tabelle der Funktionen \(MFC-Modelle mit 2,7-Zoll-Touchpanel\)](#)

## Einstellungstabellen (MFC-Modelle mit 2-zeiligem Display)

Für folgende Modelle: MFC-L2710DN/MFC-L2710DW

### [Geräteeinstell]

Ebene 1	Ebene 2	Ebene 3	Beschreibung
Standardmodus	-	-	Legt den Standardmodus fest.
Umschaltzeit	-	-	Legen Sie die Leerlaufzeitspanne fest, nach der das Gerät wieder in den Standardmodus zurückkehrt.
Zufuhreinstell	Papiertyp	-	Legt den Papiertyp in der Papierkassette fest.
	Papierformat	-	Legt das Papierformat in der Papierkassette fest.
	Größe prüfen	-	Legen Sie fest, ob Sie durch eine Meldung aufgefordert werden sollen, zu überprüfen, ob das Format und der Typ des in das Gerät eingelegten Papiers und die Einstellung des Papierformats und Papiertyps im Gerät übereinstimmen.
Lautstärke	Klingeln	-	Passt die Klingeltonlautstärke an.
	Signalton	-	Passt die Pieptonlautstärke an.
	Lautsprecher	-	Passt die Lautsprecherlautstärke an.
Ökologie	Ökomodus	-	Aktivieren Sie die folgenden Geräteeinstellungen gleichzeitig. <ul style="list-style-type: none"> <li>2-seitiger Druck:Lange Kante (Nur bei bestimmten Modellen verfügbar)</li> <li>Ruhezustand:0Min.</li> </ul>
	Toner sparen	-	Erhöht die Seitenergiebigkeit von Tonerkassetten.
	Ruhezustand	-	Geben Sie die Anzahl Minuten ein, nach der das Gerät in den Energiesparmodus wechselt.
	Leisemodus	-	Reduzieren Sie die Druckgeräusche.
	Auto abschalt.	-	Stellen Sie die Anzahl an Stunden ein, nach denen das Gerät nach dem Wechsel in den Ruhezustandsmodus automatisch ausgeschaltet wird.
LCD-Kontrast	-	-	Passen Sie den Displaykontrast an.
Sicherheit	Tastensperre	-	Hiermit können Sie die meisten Vorgänge mit Ausnahme des Faxempfangs sperren.
	Sperre einst.	-	Verhindern Sie, dass unbefugte Personen die Geräteeinstellungen ändern können.
Toner ersetzen	-	-	Stellen Sie das Gerät so ein, dass der Druckvorgang fortgesetzt wird, nachdem Toner ersetzen im Display angezeigt wird.

### [Fax]

Ebene 1	Ebene 2	Ebene 3	Beschreibung
Empfangseinst.	Empfangsmodus	-	Wählen Sie den Empfangsmodus aus, der Ihren Ansprüchen am besten entspricht.
	Klingelanzahl	-	Legen Sie die Anzahl an Klingelzeichen fest, nach der ein Anruf im Fax- oder Fax/Tel-Modus angenommen wird.
	F/T Rufzeit	-	Legt die Klingeldauer des Pseudo-/Doppeltons im Fax/ Tel-Modus fest.



<b>Ebene 1</b>	<b>Ebene 2</b>	<b>Ebene 3</b>	<b>Beschreibung</b>
<b>Empfangseinst.</b>	<b>Fax-Erkennung</b>	-	Ermöglicht den automatischen Empfang von Faxen, wenn Anrufe entgegengenommen und Faxtöne empfangen werden.
	<b>Fernakt. -Codes</b>	-	Nehmen Sie Anrufe an einem externen Telefon an, und geben Sie Codes ein, um die Ferncodes zu aktivieren oder zu deaktivieren. Sie können diese Codes auch personalisieren.
	<b>Auto Verkl.</b>	-	Reduziert die Anzahl eingehender Faxe.
	<b>Faxempfang-Stempel</b>	-	Drucken Sie die Uhrzeit und das Datum des Faxempfangs oben auf den Faxnachrichten.
	<b>Duplex</b>	-	Druckt empfangene Faxe beidseitig aus.
<b>Sendeeinstell.</b>	<b>Faxauflösung</b>	-	Ändern Sie die Helligkeit oder Dunkelheit der zu sendenden Faxnachrichten.
	<b>Kontrast</b>	-	Legen Sie die Standardauflösung für ausgehende Faxe fest.
	<b>Vorl.glas Scangr.</b>	-	Passen Sie den Scanbereich des Scannerglases an das Format des Dokuments an.
	<b>Direktversand</b>	-	Senden Sie ein Fax direkt, ohne es zuvor zu speichern.
	<b>Deckblatt</b>	<b>Kommunikation</b>	Ermöglicht die Erstellung eigener Kommentare für das Faxdeckblatt.
	<b>Übersee-Modus</b>	-	Wenn es Probleme beim Versenden von Faxen ins Ausland gibt, aktivieren Sie diese Option.
	<b>Auto Wahlwdh.</b>	-	Stellen Sie das Gerät so ein, dass ein besetzter Anschluss nach fünf Minuten automatisch erneut angewählt wird.
	<b>Ziel</b>	-	Stellen Sie das Gerät so ein, dass beim Wählen für den Faxvorgang im Display die Empfängerinformationen angezeigt werden.
<b>Anti-Spam-Fax</b>	<b>Anmelden</b>	-	Registrieren Sie bestimmte Faxnummern in der Blockiert-Liste, um zu verhindern, dass Sie Faxe von diesen Nummern empfangen.
	<b>Löschen</b>	-	Löschen Sie die Nummer aus der Blockiert-Liste.
	<b>Bericht drucken</b>	-	Sie können eine Liste der in der Blockiert-Liste registrierten Faxnummern ausdrucken.
<b>Berichte</b>	<b>Sendebericht</b>	-	Legt die Ersteinrichtung für den Übertragungsbericht fest.
	<b>Journal</b>	-	Legen Sie das Intervall für den automatischen Journalausdruck fest. Wenn Sie eine andere Option als „Aus“ oder „Nach 50 Faxen“ auswählen, können Sie für die Option eine Zeit auswählen. Wenn Sie „Intervall: 7 Tage“ auswählen, können Sie den Wochentag einstellen.
<b>Speicherempf.</b>	<b>Weiterl/Speich</b>	-	Stellt das Gerät so ein, dass es Faxnachrichten weiterleitet oder eingehende Faxe im Speicher ablegt (ermöglicht so das Abrufen von Faxnachrichten von einem Faxgerät an einem anderen Standort).
	<b>PC Faxempfang</b>	-	Stellen Sie das Gerät so ein, dass Faxe an Ihren Computer gesendet werden.
	<b>Zugangscod</b>	-	Legt einen benutzerspezifischen Code für den Fernabruf fest.

Ebene 1	Ebene 2	Ebene 3	Beschreibung
Speicherempf.	Fax drucken	-	Drucken Sie empfangene Faxnachrichten aus, die im Speicher des Geräts gespeichert sind.
Wähleinschränk	Wähltasten	-	Stellt das Gerät so ein, dass bei Verwenden der Zifferntasten die Anruf Sperre aktiviert wird.
	Zielwahl	-	Legen Sie im Gerät fest, dass das Wählen von Zielwahlnummern eingeschränkt wird.
	Kurzwahl	-	Legen Sie im Gerät fest, dass das Wählen von Kurzwahlnummern eingeschränkt wird.
Anst. Aufträge	-	-	Prüfen Sie, welche noch anstehenden Aufträge im Speicher des Geräts verbleiben, und brechen Sie ausgewählte Aufträge ab.
	Anrufer-ID (Nur in bestimmten Ländern verfügbar.)	-	Aktiviert oder deaktiviert die Rufnummernanzeige (bzw. Namensanzeige).

### [Kopie]

Ebene 1	Ebene 2	Beschreibung
Dichte	-	Passt die Druckdichte an.
Qualität	-	Wählen Sie die Kopieraufösung entsprechend der Art Ihres Dokuments aus.
Kontrast	-	Passen Sie den Kontrast für Kopien an.
Ausweis Kopie	Dichte	Passt die Druckdichte an.
	Qualität	Wählen Sie die Kopieraufösung entsprechend der Art Ihres Dokuments aus.
	Kontrast	Passen Sie den Kontrast für Kopien an.
	2auf1/1auf1	Erstellen Sie 2-auf-1-Kopien von Ausweisdokumenten.

### [Drucker]

#### Für Modelle, die die Druckeremulation unterstützen

Ebene 1	Ebene 2	Ebene 3	Beschreibung
Emulation	-	-	Legt den Drucker-Emulationsmodus fest.
Druckoptionen	Schr. artliste	HP LaserJet	Druckt die interne Schriftartenliste des Geräts aus.
		BR-Script 3	
	Testdruck	-	Druckt eine Testseite.
Duplex (Für Modelle mit automatischem beidseitigem Druck)	-	-	Deaktiviert oder aktiviert die Funktion für beidseitiges Drucken und legt das Spiegeln an der langen Kante oder der kurzen Kante fest.
Autom. weiter	-	-	Wählen Sie diese Einstellung aus, wenn das Gerät Papierformatfehler löschen und das eingelegte Papier verwenden soll.
Zufuhrbefehl	-	-	Wählen Sie diese Einstellung, wenn es zu einer Kassettendiskrepanz kommt, wenn Sie die HP-Treiber verwenden.
Drucker zurücksetzen	-	-	Setzt die Druckereinstellungen auf die werkseitigen Einstellungen zurück.

#### Für die anderen Modelle

Ebene 1	Beschreibung
---------	--------------

Ebene 1	Beschreibung
<b>Testdruck</b>	Druckt eine Testseite.
<b>Duplex</b> (Für Modelle mit automatischem beidseitigem Druck)	Deaktiviert oder aktiviert die Funktion für beidseitiges Drucken und legt das Spiegeln an der langen Kante oder der kurzen Kante fest.
<b>Autom. weiter</b>	Wählen Sie diese Einstellung aus, wenn das Gerät Papierformatfehler löschen und das eingelegte Papier verwenden soll.
<b>Drucker zurücksetzen</b>	Setzt die Druckereinstellungen auf die werkseitigen Einstellungen zurück.

## [Netzwerk]

### Für kabelgebundene und Wireless-Netzwerk-Modelle

Ebene 1	Ebene 2	Ebene 3	Beschreibung
<b>LAN (Kabel)</b>	<b>TCP/IP</b>	<b>Boot-Methode</b>	Wählen Sie die für Sie geeignete Boot-Methode aus.
		<b>IP-Adresse</b>	Legt die IP-Adresse fest.
		<b>Subnet-Mask</b>	Trägt die Subnetzmaske ein.
		<b>Gateway</b>	Legt die Gateway-Adresse fest.
		<b>Knotenname</b>	Legt den Knotennamen fest. (Bis zu 32 Zeichen)
		<b>WINS-Konfig.</b>	Legt den WINS-Konfigurationsmodus fest.
		<b>WINS-Server</b>	Legt die IP-Adresse des primären oder sekundären WINS-Servers fest.
		<b>DNS-Server</b>	Legt die IP-Adresse des primären oder sekundären DNS-Servers fest.
		<b>APIPA</b>	Stellen Sie das Gerät so ein, dass eine IP-Adresse aus einem bestimmten Adressbereich automatisch zugewiesen wird.
	<b>IPv6</b>	Aktivieren oder deaktivieren Sie das IPv6-Protokoll. Ausführlichere Informationen finden Sie im Brother Solutions Center in der Rubrik <b>FAQ &amp; Fehlerbehebung</b> Ihres Modells unter <a href="http://support.brother.com">support.brother.com</a> .	
	<b>Ethernet</b>	-	Legt den Ethernet-Verbindungsmodus fest.
	<b>Status (Kabel)</b>	-	Zeigt den aktuellen Status des verkabelten LANs an.
	<b>MAC-Adresse</b>	-	Zeigen Sie die MAC-Adresse des Geräts an.
<b>Werkseinstell.</b>	-	Setzen Sie die Einstellungen des verkabelten Netzwerks auf die werkseitigen Einstellungen zurück.	
<b>Kabel aktiv</b>	-	Aktivieren oder deaktivieren Sie die kabelgebundene LAN-Schnittstelle manuell.	
<b>WLAN</b>	<b>TCP/IP</b>	<b>Boot-Methode</b>	Wählen Sie die für Sie geeignete Boot-Methode aus.
		<b>IP-Adresse</b>	Legt die IP-Adresse fest.
		<b>Subnet-Mask</b>	Trägt die Subnetzmaske ein.
		<b>Gateway</b>	Legt die Gateway-Adresse fest.
		<b>Knotenname</b>	Legt den Knotennamen fest. (Bis zu 32 Zeichen)
		<b>WINS-Konfig.</b>	Legt den WINS-Konfigurationsmodus fest.
		<b>WINS-Server</b>	Legt die IP-Adresse des primären oder sekundären WINS-Servers fest.
		<b>DNS-Server</b>	Legt die IP-Adresse des primären oder sekundären DNS-Servers fest.

Ebene 1	Ebene 2	Ebene 3	Beschreibung
WLAN	TCP/IP	APIPA	Stellen Sie das Gerät so ein, dass eine IP-Adresse aus einem bestimmten Adressbereich automatisch zugewiesen wird.
		IPv6	Aktivieren oder deaktivieren Sie das IPv6-Protokoll. Ausführlichere Informationen finden Sie im Brother Solutions Center in der Rubrik <b>FAQ &amp; Fehlerbehebung</b> Ihres Modells unter <a href="http://support.brother.com">support.brother.com</a> .
	Setup-Assist.	-	Konfigurieren Sie die Wireless-Netzwerkeinstellungen manuell.
	WLAN-Assistent	-	Konfigurieren Sie die Wireless-Netzwerkeinstellungen mit der Brother-Installationsdisc.
	WPS	-	Konfiguriert Ihre WLAN-Netzwerkeinstellungen per Tastendruck.
	WPS + PIN-Code	-	Konfiguriert Ihre WLAN-Netzwerkeinstellungen mithilfe von WPS und einer PIN.
	WLAN-Status	Status	Zeigt den aktuellen Netzwerkstatus des WLANs an.
		Signal	Zeigt die aktuelle Signalstärke des WLANs an.
		Kanal	Zeigen Sie den aktuellen Kanal des Wireless-Netzwerks an.
		Geschwindigk.	Zeigen Sie die aktuelle Wireless-Netzwerk-Geschwindigkeit an.
		SSID	Zeigt die aktuelle SSID an.
		Komm. -Modus	Zeigen Sie den aktuellen Kommunikationsmodus an.
	MAC-Adresse	-	Zeigen Sie die MAC-Adresse des Geräts an.
	Werkseinstell.	-	Setzen Sie die Einstellungen des Wireless-Netzwerks auf die werkseitigen Einstellungen zurück.
	WLAN aktiv	-	Aktivieren oder deaktivieren Sie das WLAN manuell.
Wi-Fi Direct	Taste drücken	-	Konfigurieren Sie die Wi-Fi Direct-Netzwerkeinstellungen per Tastendruck.
	PIN-Code	-	Konfigurieren Sie die Wi-Fi Direct-Netzwerkeinstellungen über WPS mit einem PIN-Code.
	Manuell	-	Konfigurieren Sie Ihre Wi-Fi Direct-Netzwerkeinstellungen manuell.
	Gruppeneigent.	-	Legt Ihr Gerät als Gruppenbesitzer fest.
	Geräteinfo	Gerätename	Zeigen Sie den Namen des Geräts an.
		SSID	Zeigen Sie die SSID des Gruppeneigentümers an. Wenn das Gerät nicht verbunden ist, zeigt das Display dieses an.
		IP-Adresse	Zeigen Sie die aktuelle IP-Adresse des Geräts an.
	Statusinfo.	Status	Zeigen Sie den aktuellen Wi-Fi Direct-Netzwerkstatus an.
		Signal	Zeigen Sie die aktuelle Signalstärke des Wi-Fi Direct-Netzwerks an. Wenn Ihr Gerät der Gruppenbesitzer ist, wird im Display immer ein starkes Signal angezeigt.
		Kanal	Zeigen Sie den aktuellen Wi-Fi Direct-Netzwerkkanal an.
		Geschwindigk.	Zeigen Sie die aktuelle Wi-Fi Direct-Netzwerkgeschwindigkeit an.
	I/F aktiviert	-	Aktivieren oder deaktivieren Sie die Wi-Fi Direct-Verbindung.

Ebene 1	Ebene 2	Ebene 3	Beschreibung
Netzwerk-Reset	-	-	Setzt alle Netzwerkeinstellungen auf die werkseitigen Einstellungen zurück.

#### Für Modelle mit verkabeltem Netzwerk

Ebene 1	Ebene 2	Ebene 3	Beschreibung	
TCP/IP	Boot-Methode	-	Wählen Sie die für Sie geeignete Boot-Methode aus.	
	IP-Adresse	-	Legt die IP-Adresse fest.	
	Subnet-Mask	-	Trägt die Subnetzmaske ein.	
	Gateway	-	Legt die Gateway-Adresse fest.	
	Knotenname	-	Legt den Knotennamen fest. (Bis zu 32 Zeichen)	
	WINS-Konfig.	-	Legt den WINS-Konfigurationsmodus fest.	
	WINS-Server	Primär	-	Legt die IP-Adresse des primären WINS-Servers fest.
		Sekundär	-	Legt die IP-Adresse des sekundären WINS-Servers fest.
	DNS-Server	Primär	-	Legt die IP-Adresse des primären DNS-Servers fest.
		Sekundär	-	Legt die IP-Adresse des sekundären DNS-Servers fest.
APIPA	-	Stellen Sie das Gerät so ein, dass eine IP-Adresse aus einem bestimmten Adressbereich automatisch zugewiesen wird.		
IPv6	-	Aktivieren oder deaktivieren Sie das IPv6-Protokoll. Ausführlichere Informationen finden Sie im Brother Solutions Center in der Rubrik <b>FAQ &amp; Fehlerbehebung</b> Ihres Modells unter <a href="http://support.brother.com">support.brother.com</a> .		
Ethernet	-	-	Legt den Ethernet-Verbindungsmodus fest.	
Status	-	-	Zeigt den aktuellen Status des verkabelten LANs an.	
MAC-Adresse	-	-	Zeigen Sie die MAC-Adresse des Geräts an.	
Netzwerk-Reset	-	-	Setzt alle Netzwerkeinstellungen auf die werkseitigen Einstellungen zurück.	

#### [Ausdrucke]

Ebene 1	Ebene 2	Beschreibung
Sendebericht	Ansicht auf LCD	Zeigen Sie einen Sendeb Bericht für die letzte Übertragung an.
	Bericht drucken	Drucken Sie einen Sendeb Bericht für die letzte Übertragung an.
Adressbuch	Numerisch	Druckt eine Namensliste und die im Adressbuch gespeicherten Nummern in numerischer Reihenfolge aus.
	Alphabetisch	Druckt eine Namensliste und die im Adressbuch gespeicherten Nummern in alphabetischer Reihenfolge aus.
Journal	-	Druckt eine Liste mit Informationen über die letzten 200 eingehenden und ausgehende Faxdokumente aus. (SE = Senden, EM = Empfang.)
Geräteeinstell	-	Druckt eine Liste mit Ihren Einstellungen aus.
Druckeinst.	-	Druckt eine Liste mit Ihren Druckereinstellungen aus.
Netzwerk-Konf.	-	Druckt eine Liste mit Ihren Netzwerkeinstellungen aus.
Dateiliste dr. (Nur bei bestimmten Modellen verfügbar)	-	Drucken Sie eine Liste der Daten, die im Speicher des Geräts gespeichert sind.
Trom.fleck-Dr.	-	Druckt einen Prüfbogen für den Trommeldruck aus.
WLAN-Bericht	-	Drucken Sie die Ergebnisse des WLAN-Verbindungsaufbaus aus.

Ebene 1	Ebene 2	Beschreibung
Anrufer-ID	-	Aktiviert oder deaktiviert die Rufnummernanzeige (bzw. Namensanzeige).

### [Geräte-Info]

Ebene 1	Ebene 2	Beschreibung
Serien-Nr.	-	Prüfen Sie die Seriennummer des Geräts.
Version	-	Aktualisieren Sie die Firmwareversion Ihres Geräts.
Seitenzähler	Gesamt	Prüfen Sie die Gesamtzahl der Seiten, die das Gerät während seiner Lebensdauer gedruckt hat.
	Fax	
	Kopieren	
	Drucken	
	Andere	
Lebensd. Teile	Toner	Zeigt die ungefähre verbleibende Nutzungsdauer von Tonerkassetten an.
	Trommel	Sie können den Prozentsatz der Trommel-Nutzungsdauer überprüfen, der noch verbleibt.

### [Inbetriebnahme]

Ebene 1	Ebene 2	Beschreibung
Datum/Uhrzeit	Datum/Uhrzeit	Fügt auf dem Bildschirm und in den Betreffzeilen der zu versendenden Faxe das Datum und die Uhrzeit hinzu.
	Zeitumstellung	Stellen Sie das Gerät so ein, dass die Zeitumstellung zwischen Winter- und Sommerzeit automatisch erfolgt.
	Zeitzone	Legt die Zeitzone fest.
Abs.-Kennung	-	Geben Sie Ihren Namen und Ihre Faxnummer ein, die auf jede Seite der gesendeten Faxe gedruckt werden.
Ton-/Pulswahl	-	Legt den Wählmodus fest.
Wählton	-	Verkürzt die Wähltonerkennungspause.
Anschlussart	-	Legt die Telefonleitungsart fest.
Kompatibilität	-	Passen Sie den Ausgleich an, um Übertragungsprobleme zu beheben. VoIP-Dienstleister unterstützen Faxnachrichten im Rahmen verschiedener Standards. Wenn regelmäßig Faxübertragungsfehler auftreten, wählen Sie „Basis (für VoIP)“ aus.
Zurücksetzen	Masch. zurücks.	Setzen Sie alle Geräteeinstellungen zurück, die Sie geändert haben.
	Netzwerk-Reset (Für Modelle mit der Netzwerk-Funktion)	Setzt alle Netzwerkeinstellungen auf die werkseitigen Einstellungen zurück.
	Adresse und Fax	Löscht alle gespeicherten Telefonnummern und Faxeinstellungen.
	Alle Einstell.	Setzt alle Geräteeinstellungen auf die werkseitigen Einstellungen zurück.
	Werkseinstell.	Setzt alle Geräteeinstellungen auf die werkseitigen Einstellungen zurück. Führen Sie diese Funktion durch, bevor Sie das Gerät entsorgen.
Displaysprache	-	Ändert die Spracheinstellung des Displays.

---

Ebene 1	Ebene 2	Beschreibung
(Nur bei bestimmten Modellen verfügbar)		



### Zugehörige Informationen

- [Einstellungs- und Funktionstabellen](#)
-

## Einstellungstabellen (DCP-Modelle mit 2-zeiligem Display)

Für folgende Modelle: DCP-L2510D/DCP-L2530DW/DCP-L2537DW/DCP-L2550DN

### [Geräteeinstell]

Ebene 1	Ebene 2	Ebene 3	Beschreibung
Zufuhreinstell	Papiertyp	-	Legt den Papiertyp in der Papierkassette fest.
	Papierformat	-	Legt das Papierformat in der Papierkassette fest.
	Größe prüfen	-	Legen Sie fest, ob Sie durch eine Meldung aufgefordert werden sollen, zu überprüfen, ob das Format und der Typ des in das Gerät eingelegten Papiers und die Einstellung des Papierformats und Papiertyps im Gerät übereinstimmen.
Ökologie	Ökomodus	-	Aktivieren Sie die folgenden Geräteeinstellungen gleichzeitig. <ul style="list-style-type: none"> <li>2-seitiger Druck:Lange Kante(Nur bei bestimmten Modellen verfügbar)</li> <li>Ruhezustand:0Min.</li> </ul>
	Toner sparen	-	Erhöht die Seitenergiebigkeit von Tonerkassetten.
	Ruhezustand	-	Geben Sie die Anzahl Minuten ein, nach der das Gerät in den Energiesparmodus wechselt.
	Leisemodus	-	Reduzieren Sie die Druckgeräusche.
	Auto abschalt.	-	Stellen Sie die Anzahl an Stunden ein, nach denen das Gerät nach dem Wechsel in den Ruhezustandsmodus automatisch ausgeschaltet wird.
LCD-Kontrast	-	-	Passen Sie den Displaykontrast an.
Toner ersetzen	-	-	Stellen Sie das Gerät so ein, dass der Druckvorgang fortgesetzt wird, nachdem Toner ersetzen im Display angezeigt wird.

### [Kopie]

Ebene 1	Ebene 2	Beschreibung
Dichte	-	Passt die Druckdichte an.
Qualität	-	Wählen Sie die Kopierauflösung entsprechend der Art Ihres Dokuments aus.
Kontrast	-	Passen Sie den Kontrast für Kopien an.
Ausweis Kopie	Dichte	Passt die Druckdichte an.
	Qualität	Wählen Sie die Kopierauflösung entsprechend der Art Ihres Dokuments aus.
	Kontrast	Passen Sie den Kontrast für Kopien an.
	2auf1/1auf1	Erstellen Sie 2-auf-1-Kopien von Ausweisdokumenten.

### [Drucker]

Für Modelle, die die Druckeremulation unterstützen

Ebene 1	Ebene 2	Ebene 3	Beschreibung
Emulation	-	-	Legt den Drucker-Emulationsmodus fest.
Druckoptionen	Schr.artliste	HP LaserJet	Druckt die interne Schriftartenliste des Geräts aus.
		BR-Script 3	
	Testdruck	-	Druckt eine Testseite.



Ebene 1	Ebene 2	Ebene 3	Beschreibung
Duplex	2-seit. Druck	-	Deaktiviert oder aktiviert die Funktion für beidseitiges Drucken und legt das Spiegeln an der langen Kante oder der kurzen Kante fest.
	Einzelbild		Wählen Sie bei einem Druckauftrag, bei dem die letzte Seite ein einseitiges Bild ist, die Option 1-seitige Zuf., um die Druckzeit zu reduzieren.
Autom. weiter	-	-	Wählen Sie diese Einstellung aus, wenn das Gerät Papierformatfehler löschen und das eingelegte Papier verwenden soll.
Zufuhrbefehl	-	-	Wählen Sie diese Einstellung, wenn es zu einer Kassettendiskrepanz kommt, wenn Sie die HP-Treiber verwenden.
Drucker zurücksetzen	-	-	Setzt die Druckereinstellungen auf die werkseitigen Einstellungen zurück.

#### Für die anderen Modelle

Ebene 1	Beschreibung
Testdruck	Druckt eine Testseite.
Duplex	Deaktiviert oder aktiviert die Funktion für beidseitiges Drucken und legt das Spiegeln an der langen Kante oder der kurzen Kante fest.
Autom. weiter	Wählen Sie diese Einstellung aus, wenn das Gerät Papierformatfehler löschen und das eingelegte Papier verwenden soll.
Drucker zurücksetzen	Setzt die Druckereinstellungen auf die werkseitigen Einstellungen zurück.

#### [Netzwerk]

#### Für Modelle mit verkabeltem Netzwerk

Ebene 1	Ebene 2	Ebene 3	Beschreibung	
TCP/IP	Boot-Methode	-	Wählen Sie die für Sie geeignete Boot-Methode aus.	
	IP-Adresse	-	Legt die IP-Adresse fest.	
	Subnet-Mask	-	Trägt die Subnetzmaske ein.	
	Gateway	-	Legt die Gateway-Adresse fest.	
	Knotenname	-	Legt den Knotennamen fest. (Bis zu 32 Zeichen)	
	WINS-Konfig.	-	Legt den WINS-Konfigurationsmodus fest.	
	WINS-Server	Primär		Legt die IP-Adresse des primären WINS-Servers fest.
		Sekundär		Legt die IP-Adresse des sekundären WINS-Servers fest.
	DNS-Server	Primär		Legt die IP-Adresse des primären DNS-Servers fest.
		Sekundär		Legt die IP-Adresse des sekundären DNS-Servers fest.
APIPA	-		Stellen Sie das Gerät so ein, dass eine IP-Adresse aus einem bestimmten Adressbereich automatisch zugewiesen wird.	
IPv6	-		Aktivieren oder deaktivieren Sie das IPv6-Protokoll. Ausführlichere Informationen finden Sie im Brother Solutions Center in der Rubrik <b>FAQ &amp; Fehlerbehebung</b> Ihres Modells unter <a href="http://support.brother.com">support.brother.com</a> .	
Ethernet	-	-	Legt den Ethernet-Verbindungsmodus fest.	
Status	-	-	Zeigt den aktuellen Status des verkabelten LANs an.	
MAC-Adresse	-	-	Zeigen Sie die MAC-Adresse des Geräts an.	

Ebene 1	Ebene 2	Ebene 3	Beschreibung
Netzwerk-Reset	-	-	Setzt alle Netzwerkeinstellungen auf die werkseitigen Einstellungen zurück.

### Für Wireless-Netzwerk-Modelle

Ebene 1	Ebene 2	Ebene 3	Ebene 4	Beschreibung
WLAN	TCP/IP	Boot-Methode	-	Wählen Sie die für Sie geeignete Boot-Methode aus.
		IP-Adresse	-	Legt die IP-Adresse fest.
		Subnet-Mask	-	Trägt die Subnetzmaske ein.
		Gateway	-	Legt die Gateway-Adresse fest.
		Knotenname	-	Legt den Knotennamen fest. (Bis zu 32 Zeichen)
		WINS-Konfig.	-	Legt den WINS-Konfigurationsmodus fest.
		WINS-Server	Primär	Legt die IP-Adresse des primären WINS-Servers fest.
			Sekundär	Legt die IP-Adresse des sekundären WINS-Servers fest.
		DNS-Server	Primär	Legt die IP-Adresse des primären DNS-Servers fest.
			Sekundär	Legt die IP-Adresse des sekundären DNS-Servers fest.
	APIPA	-	Stellen Sie das Gerät so ein, dass eine IP-Adresse aus einem bestimmten Adressbereich automatisch zugewiesen wird.	
	IPv6	-	Aktivieren oder deaktivieren Sie das IPv6-Protokoll. Ausführlichere Informationen finden Sie im Brother Solutions Center in der Rubrik <b>FAQ &amp; Fehlerbehebung</b> Ihres Modells unter <a href="http://support.brother.com">support.brother.com</a> .	
	Setup-Assist.	-	-	Konfigurieren Sie die Wireless-Netzwerkeinstellungen manuell.
	WLAN-Assistent	-	-	Konfigurieren Sie die Wireless-Netzwerkeinstellungen mit der Brother-Installationsdisc.
	WPS	-	-	Konfiguriert Ihre WLAN-Netzwerkeinstellungen per Tastendruck.
	WPS + PIN-Code	-	-	Konfiguriert Ihre WLAN-Netzwerkeinstellungen mithilfe von WPS und einer PIN.
	WLAN-Status	Status	-	Zeigt den aktuellen Netzwerkstatus des WLANs an.
		Signal	-	Zeigt die aktuelle Signalstärke des WLANs an.
		Kanal	-	Zeigen Sie den aktuellen Kanal des Wireless-Netzwerks an.
		Geschwindigk.	-	Zeigen Sie die aktuelle Wireless-Netzwerk-Geschwindigkeit an.
SSID		-	Zeigt die aktuelle SSID an.	
Komm.-Modus		-	Zeigen Sie den aktuellen Kommunikationsmodus an.	
MAC-Adresse	-	-	Zeigen Sie die MAC-Adresse des Geräts an.	

Ebene 1	Ebene 2	Ebene 3	Ebene 4	Beschreibung	
WLAN	WLAN aktiv	-	-	Aktivieren oder deaktivieren Sie das WLAN manuell.	
Wi-Fi Direct	Taste drücken	-	-	Konfigurieren Sie die Wi-Fi Direct-Netzwerkeinstellungen per Tastendruck.	
	PIN-Code	-	-	Konfigurieren Sie die Wi-Fi Direct-Netzwerkeinstellungen über WPS mit einem PIN-Code.	
	Manuell	-	-	Konfigurieren Sie Ihre Wi-Fi Direct-Netzwerkeinstellungen manuell.	
	Gruppeneigent.	-	-	Legt Ihr Gerät als Gruppenbesitzer fest.	
	Geräteinfo	Gerätename	-	-	Zeigen Sie den Namen des Geräts an.
		SSID	-	-	Zeigen Sie die SSID des Gruppeneigentümers an. Wenn das Gerät nicht verbunden ist, zeigt das Display dieses an.
		IP-Adresse	-	-	Zeigen Sie die aktuelle IP-Adresse des Geräts an.
	Statusinfo.	Status	-	-	Zeigen Sie den aktuellen Wi-Fi Direct-Netzwerkstatus an.
		Signal	-	-	Zeigen Sie die aktuelle Signalstärke des Wi-Fi Direct-Netzwerks an. Wenn Ihr Gerät der Gruppenbesitzer ist, wird im Display immer ein starkes Signal angezeigt.
		Kanal	-	-	Zeigen Sie den aktuellen Wi-Fi Direct-Netzwerkkanal an.
Geschwindigk.		-	-	Zeigen Sie die aktuelle Wi-Fi Direct-Netzwerkgeschwindigkeit an.	
I/F aktiviert	-	-	-	Aktivieren oder deaktivieren Sie die Wi-Fi Direct-Verbindung.	
Netzwerk-Reset	-	-	-	Setzt alle Netzwerkeinstellungen auf die werkseitigen Einstellungen zurück.	

### [Ausdrucke]

Ebene 1	Ebene 2	Beschreibung
Geräteeinstell	-	Druckt eine Liste mit Ihren Einstellungen aus.
Druckeinst.	-	Druckt eine Liste mit Ihren Druckereinstellungen aus.
Netzwerk-Konf. (Für Modelle mit Netzwerk-Funktion)	-	Druckt eine Liste mit Ihren Netzwerkeinstellungen aus.
Dateiliste dr. (Nur bei bestimmten Modellen verfügbar)	-	Drucken Sie eine Liste der Daten, die im Speicher des Geräts gespeichert sind.
Trom.fleck-Dr.	-	Druckt einen Prüfbogen für den Trommeldruck aus.
WLAN-Bericht (Für Modelle mit Wireless-Netzwerk-Funktion)	-	Drucken Sie die Ergebnisse des WLAN-Verbindungsaufbaus aus.

### [Geräte-Info]

Ebene 1	Ebene 2	Beschreibung
Serien-Nr.	-	Prüfen Sie die Seriennummer des Geräts.

Ebene 1	Ebene 2	Beschreibung
Version	-	Aktualisieren Sie die Firmwareversion Ihres Geräts.
Seitenzähler	Gesamt	Prüfen Sie die Gesamtzahl der Seiten, die das Gerät während seiner Lebensdauer gedruckt hat.
	Kopieren	
	Drucken	
	Andere	
Lebensd. Teile	Toner	Zeigt die ungefähre verbleibende Nutzungsdauer von Tonerkassetten an.
	Trommel	Sie können den Prozentsatz der Trommel-Nutzungsdauer überprüfen, der noch verbleibt.

### [Inbetriebnahme]

Ebene 1	Ebene 2	Beschreibung
Zurücksetzen	Masch. zurücks.	Setzen Sie alle Geräteeinstellungen zurück, die Sie geändert haben.
	Netzwerk-Reset (Für Modelle mit der Netzwerk-Funktion)	Setzt alle Netzwerkeinstellungen auf die werkseitigen Einstellungen zurück.
	Alle Einstell.	Setzt alle Geräteeinstellungen auf die werkseitigen Einstellungen zurück.
	Werkseinstell.	Setzt alle Geräteeinstellungen auf die werkseitigen Einstellungen zurück. Führen Sie diese Funktion durch, bevor Sie das Gerät entsorgen.
Displaysprache (Nur bei bestimmten Modellen verfügbar)	-	Ändert die Spracheinstellung des Displays.



### Zugehörige Informationen

- [Einstellungs- und Funktionstabellen](#)

## Tabelle der Einstellungen (MFC-Modelle mit 2,7-Zoll-Touchpanel)

Für folgende Modelle: MFC-L2730DW/MFC-L2750DW

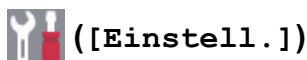

Ebene 1	Ebene 2	Beschreibung
Toner	Toner-Lebensdauer	Zeigt die ungefähre verbleibende Nutzungsdauer von Tonerkassetten an.
	Testdruck	Druckt eine Testseite.
Netzwerk	LAN (Kabel)	Greift auf die Einstellungs-menüs für das verkabelte LAN zu.
	WLAN	Greift auf die Einstellungs-menüs für das WLAN zu.
Zufuhreinstell	Papiertyp	Legt den Papiertyp in der Papierkassette fest.
	Papierformat	Legt das Papierformat in der Papierkassette fest.
	Größe prüfen	Legen Sie fest, ob Sie durch eine Meldung aufgefordert werden sollen, zu überprüfen, ob das Format und der Typ des in das Gerät eingelegten Papiers und die Einstellung des Papierformats und Papiertyps im Gerät übereinstimmen.
Wi-Fi Direct	-	Ermöglicht den Zugriff auf die Wi-Fi Direct-Einstellungs-menüs.
Ökomodus	-	Aktivieren Sie die folgenden Geräteeinstellungen gleichzeitig. <ul style="list-style-type: none"> <li>• 2-seitiger Druck:Lange Kante (Nur bei bestimmten Modellen verfügbar)</li> <li>• Energiespar-Modus:0Min.</li> <li>• Dimmer:10Sek.</li> </ul>
Alle Einstell.	-	Ermöglicht das Konfigurieren der detaillierten Einstellungen.

### [Alle Einstell.] > [Geräteeinstell]

Ebene 1	Ebene 2	Beschreibung
Zufuhreinstell	Papiertyp	Legt den Papiertyp in der Papierkassette fest.
	Papierformat	Legt das Papierformat in der Papierkassette fest.
	Größe prüfen	Legen Sie fest, ob Sie durch eine Meldung aufgefordert werden sollen, zu überprüfen, ob das Format und der Typ des in das Gerät eingelegten Papiers und die Einstellung des Papierformats und Papiertyps im Gerät übereinstimmen.
Lautstärke	Klingeln	Passt die Klingeltonlautstärke an.
	Signalton	Passt die Pieptonlautstärke an.
	Lautsprecher	Passt die Lautsprecherlautstärke an.
LCD-Einstell.	Beleuchtung	Passt die Helligkeit der LCD-Hintergrundbeleuchtung an.
	Dimmer	Stellen Sie ein, wie lange nach der Rückkehr zum Startbildschirm der Hintergrund des Displays noch leuchten soll.
Bildsch.einstell.	Bildschirm scannen	Stellen Sie die Standardeinstellungen für den Scan-Bildschirm ein.
Ökologie	Ökomodus	Aktivieren Sie die folgenden Geräteeinstellungen gleichzeitig. <ul style="list-style-type: none"> <li>• 2-seitiger Druck:Lange Kante(Nur bei bestimmten Modellen verfügbar)</li> <li>• Energiespar-Modus:0Min.</li> </ul>

Ebene 1	Ebene 2	Beschreibung
Ökologie		• Dimmer:10Sek.
	Toner sparen	Erhöht die Seitenenergiebigkeit von Tonerkassetten.
	Energiespar-Modus	Geben Sie die Anzahl Minuten ein, nach der das Gerät in den Energiesparmodus wechselt.
	Leisemodus	Reduzieren Sie die Druckgeräusche.
	Auto abschalt.	Stellen Sie die Anzahl an Stunden ein, nach denen das Gerät nach dem Wechsel in den Ruhezustandsmodus automatisch ausgeschaltet wird. Wählen Sie <i>Aus</i> aus, wenn das Gerät nicht in den Ausschaltmodus wechseln soll.
Sperr einst.	Kennwort einst.	Verhindern Sie, dass unbefugte Personen die Geräteeinstellungen ändern können.
	Sperr e Aus⇒Ein	
Toner ersetzen	-	Stellen Sie das Gerät so ein, dass der Druckvorgang fortgesetzt wird, nachdem <i>Toner ersetzen</i> im Display angezeigt wird.

### [Alle Einstell.] > [Favoriten-Einstellungen]

Ebene 1	Ebene 2	Beschreibung
(Wählen Sie die Favoritenschaltfläche aus.)	Umbenennen	Ermöglicht das Ändern des Favoritennamens.
	Bearb.	Ändern Sie die Favoriteinstellungen.
	Löschen	Löscht den Favorit.

### [Alle Einstell.] > [Fax]

Ebene 1	Ebene 2	Ebene 3	Beschreibung
Empfangseinst.	Empfangsmodus	-	Legt den für Ihre Anforderungen geeigneten Empfangsmodus aus.
	Klingelanzahl	-	Legen Sie die Anzahl an Klingelzeichen fest, nach der ein Anruf im Fax- oder Fax/Tel-Modus angenommen wird.
	F/T Rufzeit	-	Legt die Klingeldauer des Pseudo-/Doppeltons im Fax/Tel-Modus fest.
	Faxvorschau	-	Zeigen Sie die empfangenen Faxe im Display an.
	Fax-Erkennung	-	Ermöglicht den automatischen Empfang von Faxen, wenn Anrufe entgegengenommen und Faxtöne empfangen werden.
	Fernakt.-Codes	-	Nehmen Sie Anrufe an einem externen Telefon an, und geben Sie Codes ein, um die Ferncodes zu aktivieren oder zu deaktivieren. Sie können diese Codes auch personalisieren.
	Auto Verkl.	-	Reduziert die Anzahl eingehender Faxe.
	PC Faxempfang	-	Stellen Sie das Gerät so ein, dass Faxe an Ihren Computer gesendet werden. Die Funktion „Sicherungsdruck“ kann aktiviert werden.
	Speicherempf.	-	Stellt das Gerät so ein, dass es Faxnachrichten weiterleitet oder eingehende Faxe im Speicher ablegt (ermöglicht so das Abrufen von Faxnachrichten von einem Faxgerät an einem anderen Standort). Bei Auswahl der Option „Faxweiterleitung“ kann die Funktion „Sicherungsdruck“ aktiviert werden.
	Faxempfang-Stempel	-	Drucken Sie die Uhrzeit und das Datum des Faxempfangs oben auf den Faxnachrichten.
	Duplex	-	Druckt empfangene Faxe beidseitig aus.

Ebene 1	Ebene 2	Ebene 3	Beschreibung
Empfangseinst.	Duplex	-	Druckt empfangene Faxe beidseitig aus.
Sendeeinstell.	Deckbl.-Komm.	-	Ermöglicht die Erstellung eigener Kommentare für das Faxdeckblatt.
	Auto Wahlwdh.	-	Stellen Sie das Gerät so ein, dass ein besetzter Anschluss nach fünf Minuten automatisch erneut angewählt wird.
	Ziel	-	Stellen Sie das Gerät so ein, dass beim Wählen für den Faxvorgang im Display die Empfängerinformationen angezeigt werden.
Anti-Spam-Fax	Anmelden	-	Registrieren Sie bestimmte Faxnummern in der Blockiert-Liste, um zu verhindern, dass Sie Faxe von diesen Nummern empfangen.
	Löschen	-	Löschen Sie die Nummer aus der Blockiert-Liste.
	Ausdrucke	-	Sie können eine Liste der in der Blockiert-Liste registrierten Faxnummern ausdrucken.
Berichte	Sendeb Bericht	-	Legt die Ersteinrichtung für den Übertragungsbericht fest.
	Journal	Journal	Legen Sie das Intervall für den automatischen Journalausdruck fest. Wenn Sie eine andere Option als „Aus“ oder „Nach 50 Faxen“ auswählen, können Sie für die Option eine Zeit auswählen. Wenn Sie „Intervall: 7 Tage“ auswählen, können Sie den Wochentag einstellen.
		Zeit	Wenn Sie eine andere Option als „Aus“ oder „Nach 50 Faxen“ auswählen, können Sie für die Option eine Zeit auswählen. Wenn Sie „Intervall: 7 Tage“ auswählen, können Sie den Wochentag einstellen.
		Tag	Wenn Sie „Intervall: 7 Tage“ auswählen, können Sie den Wochentag einstellen.
Fax drucken	-	-	Drucken Sie empfangene Faxnachrichten aus, die im Speicher des Geräts gespeichert sind.
Zugangscode	-	-	Legt einen benutzerspezifischen Code für den Fernabruf fest.
Wahleinschränkung	Wähltasten	-	Stellt das Gerät so ein, dass bei Verwenden der Zifferntasten die Anruf Sperre aktiviert wird.
	Adressbuch	-	Stellt das Gerät so ein, dass bei Verwenden des Adressbuchs die Anruf Sperre aktiviert wird.
	Favoriten	-	Stellt das Gerät so ein, dass bei Verwenden eines Favoriten die Anruf Sperre aktiviert wird.
Anst. Aufträge	-	-	Prüfen Sie, welche noch anstehenden Aufträge im Speicher des Geräts verbleiben, und brechen Sie ausgewählte Aufträge ab.
Extras	Anrufer-ID (Nur in bestimmten Ländern verfügbar.)	-	Aktiviert oder deaktiviert die Rufnummernanzeige (bzw. Namensanzeige).

[Alle Einstell.] > [Drucker]

Ebene 1	Ebene 2	Ebene 3	Beschreibung
Emulation	-	-	Legt den Emulationsmodus fest.
Druckoptionen	Schriftarten	HP LaserJet	Druckt die interne Schriftartenliste des Geräts aus.

Ebene 1	Ebene 2	Ebene 3	Beschreibung
Druckoptionen	Schriftarten	BR-Script 3	Druckt die interne Schriftartenliste des Geräts aus.
	Testdruck	-	Druckt eine Testseite.
Duplex	2-seitiger Druck	-	Aktiviert oder deaktiviert die Funktion für beidseitiges Drucken und legt die Funktion „Lange Kante“ oder „Kurze Kante“ fest.
	Einzelbild	-	Wählen Sie bei einem Druckauftrag, bei dem die letzte Seite ein einseitiges Bild ist, die Option 1-seitige Zuf., um die Druckzeit zu reduzieren.
Autom. weiter	-	-	Wählen Sie diese Einstellung aus, wenn das Gerät Papierformatfehler löschen und das eingelegte Papier verwenden soll.
HP-Zufuhrbefehl	-	-	Wählen Sie die richtige Version der HP LaserJet-Kassettenemulation.
Drucker zurücksetzen	-	-	Setzt die Druckereinstellungen auf die werkseitigen Einstellungen zurück.

[Alle Einstell.] > [Netzwerk]

Ebene 1	Ebene 2	Ebene 3	Ebene 4	Beschreibung
LAN (Kabel)	TCP/IP	Boot-Methode	-	Wählen Sie die für Sie geeignete Boot-Methode aus.
		IP-Adresse	-	Legt die IP-Adresse fest.
		Subnet-Mask	-	Trägt die Subnetzmaske ein.
		Gateway	-	Legt die Gateway-Adresse fest.
		Knotenname	-	Legt den Knotennamen fest. (bis zu 32 Zeichen)
		WINS-Konfiguration	-	Legt den WINS-Konfigurationsmodus fest.
		WINS-Server	Primär	Legt die IP-Adresse des primären WINS-Servers fest.
			Sekundär	Legt die IP-Adresse des sekundären WINS-Servers fest.
		DNS-Server	Primär	Legt die IP-Adresse des primären DNS-Servers fest.
			Sekundär	Legt die IP-Adresse des sekundären DNS-Servers fest.
		APIPA	-	Stellen Sie das Gerät so ein, dass eine IP-Adresse aus einem bestimmten Adressbereich automatisch zugewiesen wird.
		IPv6	-	Aktivieren oder deaktivieren Sie das IPv6-Protokoll. Ausführlichere Informationen finden Sie im Brother Solutions Center in der Rubrik <b>FAQ &amp; Fehlerbehebung</b> Ihres Modells unter <a href="http://support.brother.com">support.brother.com</a> .
Ethernet	-	-	Legt den Ethernet-Verbindungsmodus fest.	
Status (Kabel)	-	-	Zeigt den aktuellen Status des verkabelten LANs an.	



Ebene 1	Ebene 2	Ebene 3	Ebene 4	Beschreibung
LAN (Kabel)	MAC-Adresse	-	-	Zeigen Sie die MAC-Adresse des Geräts an.
	Auf Standard setzen	-	-	Setzen Sie die Einstellungen des verkabelten Netzwerks auf die werkseitigen Einstellungen zurück.
	Kabel aktiv	-	-	Aktivieren oder deaktivieren Sie die kabelgebundene LAN-Schnittstelle manuell.
WLAN	TCP/IP	Boot-Methode	-	Wählen Sie die für Sie geeignete Boot-Methode aus.
		IP-Adresse	-	Legt die IP-Adresse fest.
		Subnet-Mask	-	Trägt die Subnetzmaske ein.
		Gateway	-	Legt die Gateway-Adresse fest.
		Knotenname	-	Legt den Knotennamen fest. (bis zu 32 Zeichen)
		WINS-Konfiguration	-	Legt den WINS-Konfigurationsmodus fest.
		WINS-Server	Primär	Legt die IP-Adresse des primären WINS-Servers fest.
			Sekundär	Legt die IP-Adresse des sekundären WINS-Servers fest.
		DNS-Server	Primär	Legt die IP-Adresse des primären DNS-Servers fest.
			Sekundär	Legt die IP-Adresse des sekundären DNS-Servers fest.
	APIPA	-	Stellen Sie das Gerät so ein, dass eine IP-Adresse aus einem bestimmten Adressbereich automatisch zugewiesen wird.	
	IPv6	-	Aktivieren oder deaktivieren Sie das IPv6-Protokoll. Ausführlichere Informationen finden Sie im Brother Solutions Center in der Rubrik <b>FAQ &amp; Fehlerbehebung</b> Ihres Modells unter <a href="http://support.brother.com">support.brother.com</a> .	
	Setup-Assist.	-	-	Konfigurieren Sie die Wireless-Netzwerkeinstellungen manuell.
	WLAN-Assistent	-	-	Konfigurieren Sie die Wireless-Netzwerkeinstellungen mit der Brother-Installationsdisc.
	WPS	-	-	Konfiguriert Ihre WLAN-Netzwerkeinstellungen per Tastendruck.
	WPS + PIN-Code	-	-	Konfiguriert Ihre WLAN-Netzwerkeinstellungen mithilfe von WPS und einer PIN.
	WLAN-Status	Status	-	Zeigt den aktuellen Netzwerkstatus des WLANs an.
Signal		-	Zeigt die aktuelle Signalstärke des WLANs an.	
SSID		-	Zeigt die aktuelle SSID an.	

Ebene 1	Ebene 2	Ebene 3	Ebene 4	Beschreibung	
<b>WLAN</b>	<b>WLAN-Status</b>	<b>Komm. -Modus</b>	-	Zeigen Sie den aktuellen Kommunikationsmodus an.	
	<b>MAC-Adresse</b>	-	-	Zeigen Sie die MAC-Adresse des Geräts an.	
	<b>Auf Standard setzen</b>	-	-	Setzen Sie die Einstellungen des Wireless-Netzwerks auf die werkseitigen Einstellungen zurück.	
	<b>WLAN aktiv</b>	-	-	Aktivieren Sie die Wireless-Netzwerk-Verbindung.	
<b>Wi-Fi Direct</b>	<b>Taste drücken</b>	-	-	Konfigurieren Sie die Wi-Fi Direct-Netzwerkeinstellungen per Tastendruck.	
	<b>PIN-Code</b>	-	-	Konfigurieren Sie die Wi-Fi Direct-Netzwerkeinstellungen über WPS mit einem PIN-Code.	
	<b>Manuell</b>	-	-	Konfigurieren Sie Ihre Wi-Fi Direct-Netzwerkeinstellungen manuell.	
	<b>Gruppeneigent.</b>	-	-	Legt Ihr Gerät als Gruppenbesitzer fest.	
	<b>Geräteinformationen</b>	<b>Gerätename</b>	-	-	Zeigen Sie den Namen des Geräts an.
		<b>SSID</b>	-	-	Zeigen Sie die SSID des Gruppeneigentümers an. Wenn das Gerät nicht verbunden ist, zeigt das Display dieses an.
		<b>IP-Adresse</b>	-	-	Zeigen Sie die aktuelle IP-Adresse des Geräts an.
	<b>Statusinformation</b>	<b>Status</b>	-	-	Zeigen Sie den aktuellen Wi-Fi Direct-Netzwerkstatus an.
		<b>Signal</b>	-	-	Zeigen Sie die aktuelle Signalstärke des Wi-Fi Direct-Netzwerks an. Wenn Ihr Gerät der Gruppenbesitzer ist, wird im Display immer ein starkes Signal angezeigt.
	<b>I/F aktiviert</b>	-	-	-	Aktivieren oder deaktivieren Sie die Wi-Fi Direct-Verbindung.
<b>NFC</b> (Nur bei bestimmten Modellen verfügbar)	-	-	-	Aktivieren oder deaktivieren Sie die NFC-Funktion.	
<b>Einstellungen für Webverbind</b>	<b>Proxy-Einstell.</b>	<b>Proxy-Verbindung</b>	-	Ändert die Internetverbindungseinstellungen.	
		<b>Adresse</b>	-		
		<b>Port</b>	-		
		<b>Benutzername</b>	-		
		<b>Kennwort</b>	-		
<b>Netzwerk-Reset</b>	-	-	-	Setzt alle Netzwerkeinstellungen auf die werkseitigen Einstellungen zurück.	

[Alle Einstell.] > [Ausdrucke]

Ebene 1	Ebene 2	Beschreibung
Sendebericht	Ansicht auf LCD	Zeigen Sie einen Sendebereich für die letzte Übertragung an.
	Bericht drucken	Drucken Sie einen Sendebereich für die letzte Übertragung an.
Adressbuch	-	Druckt eine Namensliste und die im Adressbuch gespeicherten Nummern aus.
Journal	-	Druckt eine Liste mit Informationen über die letzten 200 eingehenden und ausgehende Faxedokumente aus. (SE steht für „Senden“. EM steht für „Empfangen“.)
Geräteeinstell	-	Druckt eine Liste mit Ihren Einstellungen aus.
Druckereinstellungen	-	Druckt eine Liste mit Ihren Druckereinstellungen aus.
Netzwerk-Konfiguration	-	Druckt eine Liste mit Ihren Netzwerkeinstellungen aus.
Dateiliste dru.	-	Drucken Sie eine Liste der Daten, die im Speicher des Geräts gespeichert sind.
Trommel-Testdruck	-	Druckt einen Prüfbogen für den Trommeldruck aus.
WLAN-Bericht (Für Modelle mit der Funktion Wireless-Netzwerk)	-	Drucken Sie die Ergebnisse des WLAN-Verbindungsaufbaus aus.
Anruferliste (Nur in bestimmten Ländern verfügbar.)	-	Wählt eine Nummer aus dem Verlauf der Rufnummernübermittlung aus; Sie haben die Möglichkeit, ein Fax an diese Nummer zu senden, die Nummer zum Adressbuch hinzuzufügen oder sie zu löschen.

[Alle Einstell.] > [Geräte-Info]

Ebene 1	Ebene 2	Beschreibung
Serien-Nr.	-	Prüfen Sie die Seriennummer des Geräts.
Firmware-Version	Hauptversion	Aktualisieren Sie die Firmwareversion Ihres Geräts.
	Sub1-Version	
Firmware-Update	-	Aktualisieren Sie Ihr Gerät auf die neueste Firmware.
Firmware auto. prüfen	-	Zeigen Sie Firmware-Informationen auf dem Home-Bildschirm an.
Seitenzähler	Gesamt	Prüfen Sie die Gesamtanzahl der Seiten, die das Gerät gedruckt hat.
	Fax	
	Kopieren	
	Drucken	
	Andere	
Teilelebensdauer	Trommel	Überprüfen Sie den Prozentsatz der verbleibenden Nutzungsdauer.

[Alle Einstell.] > [Inbetriebnahme]

Ebene 1	Ebene 2	Beschreibung
Datum/Uhrzeit	Datum	Fügt auf dem Bildschirm und in den Betreffzeilen der zu versendenden Faxe das Datum und die Uhrzeit hinzu.
	Zeit	
	Zeitformat wählen	Wählen Sie das Uhrzeitformat (12 oder 24 Stunden) aus.
	Zeitumstellung	Stellen Sie das Gerät so ein, dass die Zeitumstellung zwischen Winter- und Sommerzeit automatisch erfolgt.

<b>Ebene 1</b>	<b>Ebene 2</b>	<b>Beschreibung</b>
<b>Datum/Uhrzeit</b>	<b>Zeitzone</b>	Legt die Zeitzone fest.
<b>Abs. -Kennung</b>	<b>Fax</b>	Geben Sie Ihren Namen und Ihre Faxnummer ein, die auf jede Seite der gesendeten Faxe gedruckt werden.
	<b>Tel</b>	
	<b>Name</b>	
<b>Ton-/Pulswahl</b>	-	Legt den Wählmodus fest.
<b>Wählton</b>	-	Verkürzt die Wähltonerkennungspause.
<b>Anschlussart</b>	-	Legt die Telefonleitungsart fest.
<b>Kompatibilität</b>	-	Passen Sie den Ausgleich an, um Übertragungsprobleme zu beheben. VoIP-Dienstleister unterstützen Faxnachrichten im Rahmen verschiedener Standards. Wenn regelmäßig Faxübertragungsfehler auftreten, wählen Sie „Basis (für VoIP)“ aus.
<b>Zurücksetzen</b>	<b>Maschine wird zurückgesetzt</b>	Setzen Sie alle Geräteeinstellungen zurück, die Sie geändert haben.
	<b>Netzwerk-Reset</b>	Setzt alle Netzwerkeinstellungen auf die werkseitigen Einstellungen zurück.
	<b>Adressbuch &amp; Fax</b>	Löscht alle gespeicherten Telefonnummern und Faxeinstellungen.
	<b>Alle Einstell.</b>	Setzt alle Geräteeinstellungen auf die werkseitigen Einstellungen zurück.
	<b>Werkseinstell.</b>	Setzt alle Einstellungen auf die werkseitigen Einstellungen zurück.
<b>Displaysprache</b> (Nur in bestimmten Ländern verfügbar.)	-	Ändert die Spracheinstellung des Displays.



## Zugehörige Informationen

- [Einstellungs- und Funktionstabellen](#)

## Tabelle der Funktionen (MFC-Modelle mit 2,7-Zoll-Touchpanel)

Für folgende Modelle: MFC-L2730DW/MFC-L2750DW



[Fax]

Ebene 1	Ebene 2	Ebene 3	Ebene 4	Beschreibung
Wahl-W(Pause)	-	-	-	Wählen Sie die zuletzt gewählte Nummer noch einmal an. Bei Eingabe einer Fax- oder Telefonnummer auf dem Tastenfeld wird auf dem Display von der Einstellung „Wahlwiederholung“ in „Pause“ gewechselt. Drücken Sie auf „Pause“, wenn beim Wählvorgang eine Verzögerungszeit benötigt wird, z. B. bei der Eingabe von Zugangscodes und Kreditkartennummern. Sie können auch beim Anlegen von Adressen Pausen speichern.
Tel(R)	-	-	-	Tel wechselt zu R, wenn PBX als Telefonleitungstyp festgelegt ist. Bei Anschluss an eine PBX-Leitung kann R für die Wahl einer Amtsleitung oder die Übertragung eines Anrufs an einen Nebenanschluss verwendet werden.
Adressbuch	 (Suchen:)	-	-	Führt eine Suche im Adressbuch durch.
	Bearb.	-	-	Ermöglicht das Speichern von Adressbuchnummern, das Einrichten von Gruppennummern für das Rundsenden und das Ändern bzw. Löschen von Adressbuchnummern.
	-	Übernehmen	-	Sendet ein Fax mithilfe des Adressbuchs.
Anrufverlauf (In einigen Ländern Gewählte Nrn)	Gewählte Nrn	(Auswählen des ausgehenden Anrufs)	Bearb. Übernehmen	Legt eine Nummer aus dem Verlauf abgehender Anrufe fest; anschließend kann ein Fax an diese Nummer gesendet, die Nummer zum Adressbuch hinzugefügt oder gelöscht werden.
	Anruferliste	(Verlauf Anrufer-ID-Auswahl)	Bearb. Übernehmen	Wählt eine Nummer aus dem Verlauf der Rufnummernübermittlung aus; Sie haben die Möglichkeit, ein Fax an diese Nummer zu senden, die Nummer zum Adressbuch hinzuzufügen oder sie zu löschen.
Fax Start	-	-	-	Ermöglicht das Senden von Faxen.
Optionen	Faxauflösung	-	-	Legt die Auflösung für ausgehende Faxe fest.
	Kontrast	-	-	Passt die Helligkeit an.
	2-seitiges Fax (Für Modelle mit automatischem beidseitigem Scan)	-	-	Legt das beidseitige Scanformat fest.

Ebene 1	Ebene 2	Ebene 3	Ebene 4	Beschreibung
Optionen	Vorl.glas Scanform.	-	-	Passen Sie den Scanbereich des Scannerglases an das Format des Dokuments an.
	Rundsenden	Nummer hinzufügen	Nummer hinzufügen	Sendet dieselbe Faxnachricht an mehrere Faxnummern.
			Aus Adressbuch hinzufügen	
			Suche in Adressbuch	
	Zeitwahl	Zeitwahl	-	Legt die Uhrzeit fest, zu der zeitversetzte Faxaufträge gesendet werden.
		Uhrzeit	-	
	Direktversand	-	-	Senden Sie ein Fax ohne Verwenden des Speichers.
	Deckblatt-Setup	Deckblatt- Setup	-	Stellen Sie das Gerät so ein, dass automatisch ein von Ihnen programmiertes Deckblatt gesendet wird.
		Deckbl.-Komm.	-	
		Seitenanzahl	-	
	Übersee-Modus	-	-	Aktiviert die Option, wenn beim Faxversand ins Ausland Fehler auftreten.
	Anrufverlauf	Gewählte Nrn	-	Legt eine Nummer aus dem Verlauf abgehender Anrufe fest; anschließend kann ein Fax an diese Nummer gesendet, die Nummer zum Adressbuch hinzugefügt oder gelöscht werden.
		Anruferliste	-	Wählt eine Nummer aus dem Verlauf der Rufnummernübermittlung aus; Sie haben die Möglichkeit, ein Fax an diese Nummer zu senden, die Nummer zum Adressbuch hinzuzufügen oder sie zu löschen.
Adressbuch	 (Suchen:)	-	Führt eine Suche im Adressbuch durch.	
	Bearb.	-	Ermöglicht das Speichern von Adressbuchnummern, das Einrichten von Gruppennummern für das Rundsenden und das Ändern bzw. Löschen von Adressbuchnummern.	
Als Standard	-	-	Speichert Ihre Einstellungen als Standardeinstellungen.	
Werkseinstell.	-	-	Setzt alle Einstellungen auf die werkseitigen Einstellungen zurück.	
Als Favorit speichern	-	-	Speichert die aktuellen Einstellungen als Favorit.	



[Kopieren]

Ebene 1	Ebene 2	Ebene 3	Beschreibung
Start	-	-	Erstellen Sie eine Kopie in Schwarzweiß oder Graustufen.

Ebene 1	Ebene 2	Ebene 3	Beschreibung
Optionen	Vergr./Verkl.	100%	-
		Vergrößern	Legt einen Vergrößerungsfaktor für die nächste Kopie fest.
		Verkleinern	Legt einen Verkleinerungsfaktor für die nächste Kopie fest.
		Auto	Passen Sie das Kopierformat entsprechend dem eingestellten Papierformat an.
		Benutz.: 25-400%	Geben Sie einen Vergrößerungs- oder Verkleinerungsfaktor ein.
	Dichte	-	Passt die Druckdichte an.
	2-seitige Kopie (Für Modelle mit automatischem beidseitigem Druck)	-	Aktiviert oder deaktiviert die Funktion für beidseitiges Kopieren und legt die Funktion „Lange Kante spiegeln“ oder „Kurze Kante spiegeln“ fest.
	2-seit Seite kopieren Layout (Für Modelle mit automatischem beidseitigem Druck)	-	Legt eine Seitenlayoutdruck-Option für den Druck eines zweiseitigen Dokuments auf ein einzelnes Blatt (N auf 1) fest.
	Qualität	-	Wählen Sie die Kopierauflösung für Ihren Dokumenttyp aus.
Kontrast	-	Passt die Helligkeit an.	
Normal/Sortiert	-	Legt die Option zur Stapelung bzw. Sortierung von Dokumenten fest.	
Seitenlayout	-	Erstellen Sie Kopien mit der Funktion N auf 1.	
Als Favorit speichern	-	-	Speichert die aktuellen Einstellungen als Favorit.



## [Scannen]

Ebene 1	Ebene 2	Ebene 3	Ebene 4	Beschreibung	
an PC	to Datei	(Auswählen von PC)	Optionen	Scannt Dokumente und speichert sie in einem Ordner auf Ihrem Computer.	
			Als Favorit speichern		
			Start		
	to Text	(Auswählen von PC)		Optionen	Konvertieren Sie ein gescanntes Dokument in einen bearbeitbaren Text.
				Als Favorit speichern	
				Start	
	to Bild	(Auswählen von PC)		Optionen	Scannt Fotos oder Grafiken in Ihrer Grafikanwendung.
				Als Favorit speichern	
				Start	
	to E-Mail	(Auswählen von PC)		Optionen	Senden Sie ein gescanntes Dokument als E-Mail-Anhang.

Ebene 1	Ebene 2	Ebene 3	Ebene 4	Beschreibung
an PC	to E-Mail	(Auswählen von PC)	Als Favorit speichern Start	Senden Sie ein gescanntes Dokument als E-Mail-Anhang.
zu FTP (Nur bei bestimmten Modellen verfügbar)	(Profilname)	Optionen Als Favorit speichern Start	- - -	Scannt Dokumente direkt im FTP-Server.
zu Netzw.	(Profilname)	Optionen Als Favorit speichern Start	- - -	Sendet gescannte Daten an einen CIFS-Server in Ihrem lokalen Netzwerk oder im Internet.
an Web	-	-	-	Lädt gescannte Daten bei einem Internetdienst hoch.
WS-Scan (Diese Option wird angezeigt, wenn Sie einen Webdienstescanner installieren, der im Netzwerk-Explorer des Computers angezeigt wird.)	Scannen Für E-Mail scannen Zum Faxen scannen Zum Drucken scan.	- - - -	- - - -	Scannen Sie Daten mit dem Webdienstprotokoll.



### [Sicherer Druck]

Ebene 1	Ebene 2	Ebene 3	Beschreibung
Sicherer Druck	(Auswählen des Benutzers)	(Auswählen des sicheren Druckauftrags)	Sie können die im Speicher des Geräts gesicherten Daten ausdrucken, wenn Sie Ihr vierstelliges Kennwort eingeben. Diese Option ist nur aktiv, wenn das Gerät nur sichere Druckdaten hat.



### [Web]

Ebene 1	Ebene 2	Beschreibung
Web	OneNote®	Stellt eine Verbindung zwischen dem Brother-Gerät und einem Internetdienst her. Webdienste können seit der Veröffentlichung dieses Dokuments vom Anbieter hinzugefügt und Dienstnamen geändert worden sein. Zum Herunterladen der <i>Web Connect Anleitung</i> gehen Sie im Brother Solution Center auf Ihr Modell und in die Rubrik <b>Handbücher</b> unter <a href="http://support.brother.com">support.brother.com</a> .
	OneDrive®	
	Dropbox	
	Google Drive™	
	Evernote®	
	Box	



### [Apps]

Ebene 1	Beschreibung
Apps	Verbinden Sie das Brother-Gerät mit dem Brother-App-Service.



**+** ([Favoriten])

Ebene 1	Ebene 2	Ebene 3	Ebene 4	Beschreibung			
Nicht registriert	Kopieren	Kopieren	Vergr./Verkl.	Ändert die Einstellungen unter Kopieroptionen.			
			Dichte				
			2-seitige Kopie (Für bestimmte Modelle)				
			2-seit Seite kopieren Layout (Für bestimmte Modelle)				
			Qualität				
			Kontrast				
			Normal/ Sortiert				
			Seitenlayout				
	2 auf 1-ID-Kopie			Dichte	Ändern Sie die Einstellungen der Kopieroption 2 in 1 ID.		
				Qualität			
				Kontrast			
				2auf1/1auf1			
	Fax	Faxauflösung	-	-	Legt die Auflösung für ausgehende Faxe fest.		
				Kontrast	-	Passt die Helligkeit an.	
2-seitiges Fax (Für Modelle mit automatischem beidseitigem Scan)				-	Legt den beidseitigen Fax-Scanmodus fest.		
Vorl.glas Scanform.				-	Passen Sie den Scanbereich des Scannerglases an das Format des Dokuments an.		
Rundsenden				Nummer hinzufügen	Sendet dieselbe Faxnachricht an mehrere Faxnummern.		
Direktversand				-	Senden Sie ein Fax ohne Verwenden des Speichers.		
Deckblatt-Setup				Deckblatt-Setup	-	-	Stellen Sie das Gerät so ein, dass automatisch ein von Ihnen programmiertes Deckblatt gesendet wird.
				Deckbl.-Komm.			
				Seitenanzahl			
Übersee-Modus				-	-	-	Aktiviert die Option, wenn beim Faxversand ins Ausland Fehler auftreten.
Gewählte Nummern	-	-	-	Wählt eine Nummer aus dem Verlauf der Rufnummernübermittlung aus; Sie haben die Möglichkeit, ein Fax an diese Nummer zu senden, die Nummer zum Adressbuch hinzuzufügen oder sie zu löschen.			
Adressbuch	-	-	-	Ermöglicht das Speichern von Adressbuchnummern, das Einrichten von Gruppennummern für das Rundsenden			

Ebene 1	Ebene 2	Ebene 3	Ebene 4	Beschreibung
Nicht registriert	Fax			und das Ändern bzw. Löschen von Adressbuchnummern.
	Scannen	to Datei	-	Scannt Dokumente und speichert sie in einem Ordner auf Ihrem Computer.
		to Text	-	Konvertieren Sie ein gescanntes Dokument in einen bearbeitbaren Text.
		to Bild	-	Scannt Fotos oder Grafiken in Ihrer Grafikanwendung.
		to E-Mail	-	Senden Sie ein gescanntes Dokument als E-Mail-Anhang.
		zu Netzw.	-	Sendet gescannte Daten an einen CIFS-Server in Ihrem lokalen Netzwerk oder im Internet.
		zu FTP	-	Sendet gescannte Daten per FTP.
	Web	OneNote®	-	Stellt eine Verbindung zwischen dem Brother-Gerät und einem Internetdienst her.
		OneDrive®	-	
		Dropbox	-	Webdienste können seit der Veröffentlichung dieses Dokuments vom Anbieter hinzugefügt und Dienstnamen geändert worden sein. Zum herunterladen der <i>Web Connect Anleitung</i> gehen Sie im Brother Solution Center auf Ihr Modell und in die Rubrik <b>Handbücher</b> unter <a href="http://support.brother.com">support.brother.com</a> .
		Google Drive™	-	
		Evernote®	-	
	Box	-		
Apps	-	-	Verbinden Sie das Brother-Gerät mit dem Brother-App-Service.	
Diese Liste wird angezeigt, wenn ein Favoriten-Name 2 Sekunden lang gedrückt wird.	Umbenennen	-	-	Ermöglicht das Ändern des Favoritennamens.
	Bearb.	-	-	Ändern Sie die Favoriteneinstellungen.
	Löschen	-	-	Löscht den Favorit.

## ([Toner])

Ebene 1	Ebene 2	Beschreibung
 (Toner)	Toner-Lebensdauer	Zeigt die ungefähre verbleibende Nutzungsdauer von Tonerkassetten an.
	Testdruck	Druckt eine Testseite.

## WiFi (Wi-Fi-Setup)



Nach der Einrichtung von Wi-Fi® können Sie die Einstellungen nicht mehr über den Home-Bildschirm ändern. Ändern Sie die Einstellungen für Wi-Fi im Einstellungsbildschirm.

Ebene 1	Ebene 2	Beschreibung
WiFi (Wi-Fi Setup)	Setup-Assist.	Konfigurieren Sie die Wireless-Netzwerkeinstellungen manuell.
	WLAN-Assistent	Konfigurieren Sie die Wireless-Netzwerkeinstellungen mit der Brother-Installationsdisc.
	WPS	Konfiguriert Ihre WLAN-Netzwerkeinstellungen per Tastendruck.



## Zugehörige Informationen

- Einstellungs- und Funktionstabellen

## Ändern der Geräteeinstellungen auf dem Computer

- [Ändern der Geräteeinstellungen mit Web Based Management](#)
- [Ändern der Geräteeinstellungen mit Remote Setup](#)
- [Wo finde ich die Netzwerkeinstellungen meines Brother-Gerätes?](#)
- [Netzwerkverwaltungssoftware und Dienstprogramme](#)

## Ändern der Geräteeinstellungen mit Web Based Management

Web Based Management ist ein Dienstprogramm, mit dem Sie in einem Standardwebbrowser Ihr Gerät mit dem HTTP- (Hyper Text Transfer Protocol) oder HTTPS-Protokoll (Hyper Text Transfer Protocol over Secure Socket Layer) verwalten können.

- [Was ist Web Based Management?](#)
- [Zugreifen auf Web Based Management](#)
- [Einrichten eines Anmeldekennworts für Web Based Management](#)
- [Einrichten des Geräte-Adressbuchs mit Web Based Management](#)
- [Netzwerkverwaltungssoftware und Dienstprogramme](#)

## Was ist Web Based Management?

**Für folgende Modelle:** DCP-L2530DW/DCP-L2537DW/DCP-L2550DN/MFC-L2710DN/MFC-L2710DW/MFC-L2730DW/MFC-L2750DW

Web Based Management ist ein Dienstprogramm, mit dem Sie in einem Standardwebbrowser Ihr Gerät mit dem HTTP- (Hyper Text Transfer Protocol) oder HTTPS-Protokoll (Hyper Text Transfer Protocol over Secure Socket Layer) verwalten können. Geben Sie die IP-Adresse des Gerätes in den Webbrowser ein, um auf die Einstellungen des PrintServers zuzugreifen und sie zu ändern.



- Wir empfehlen Microsoft® Internet Explorer® 11/Edge für Windows® und Safari 9/10 für Mac. Stellen Sie sicher, dass JavaScript und Cookies bei jedem Browser immer aktiviert sind.
- Sie müssen in Ihrem Netzwerk das TCP/IP-Protokoll verwenden und eine jeweils gültige IP-Adresse muss im PrintServer bzw. Computer hinterlegt sein.

The screenshot shows the Brother Web Based Management interface. At the top, there is a navigation bar with tabs for 'Allgemein', 'Adressbuch', 'Fax', 'Kopie', 'Drucken', 'Scannen', 'Administrator', and 'Netzwerk'. The 'Status' page is active, displaying the following information:

- Gerätestatus:** Bereit (indicated by a green bar)
- Automatische Aktualisierung:**  Aus  Ein
- Tonerstand:** BK (indicated by a brown bar)
- WebSprache:** Auto (dropdown menu)
- Gerätestandort:**  Ansprechpartner:  Standort:

- Der tatsächliche Bildschirm kann sich von dem oben gezeigten Bildschirm unterscheiden.



### Zugehörige Informationen

- [Ändern der Geräteeinstellungen mit Web Based Management](#)

## Zugreifen auf Web Based Management

**Für folgende Modelle:** DCP-L2530DW/DCP-L2537DW/DCP-L2550DN/MFC-L2710DN/MFC-L2710DW/MFC-L2730DW/MFC-L2750DW

- Es wird empfohlen, beim Konfigurieren der Einstellungen über Web Based Management das HTTPS-Sicherheitsprotokoll zu verwenden.
- Bei Verwendung von HTTPS für die Konfiguration von Web Based Management zeigt Ihr Browser ein Dialogfeld mit einer Warnung an.

1. Starten Sie Ihren Webbrowser.
2. Geben Sie „http://IP-Adresse des Geräts“ in die Adressleiste des Browsers ein (wobei „IP-Adresse des Geräts“ die IP-Adresse des Geräts ist).

Beispiel:

http://192.168.1.2



- Wenn Sie ein DNS verwenden oder einen NetBIOS-Namen aktiviert haben, können Sie statt der IP-Adresse einen anderen Namen eingeben, wie „SharedPrinter“.

- Beispiel:

http://FreigegebenerDrucker

Wenn Sie einen NetBIOS-Namen verwenden, können Sie auch den Knotennamen verwenden.

- Beispiel:

http://brnxxxxxxxxxxxx

Den NetBIOS-Namen finden Sie im Netzwerk-Konfigurationsbericht.

- Beim Mac rufen Sie Web Based Management auf, indem Sie auf das Symbol des Geräts im Bildschirm **Status Monitor** klicken.

3. Standardmäßig ist kein Kennwort erforderlich. Geben Sie ein Kennwort ein, wenn Sie eines festgelegt haben, und klicken Sie dann auf .

Jetzt können Sie die Einstellungen des PrintServers ändern.

Wenn Sie die Protokolleinstellungen ändern, müssen Sie das Gerät neu starten, nachdem Sie auf **Senden** geklickt haben, um die Konfiguration zu übernehmen.



### Zugehörige Informationen

- [Ändern der Geräteeinstellungen mit Web Based Management](#)
- [Netzwerk-Konfigurationsbericht drucken](#)

## Einrichten eines Anmeldungskennworts für Web Based Management

**Für folgende Modelle:** DCP-L2530DW/DCP-L2537DW/DCP-L2550DN/MFC-L2710DN/MFC-L2710DW/MFC-L2730DW/MFC-L2750DW

Um den unbefugten Zugriff auf Web Based Management zu verhindern, wird empfohlen, ein Anmeldekennwort einzurichten.

1. Starten Sie Ihren Webbrowser.
2. Geben Sie „http://IP-Adresse des Geräts“ in die Adressleiste des Browsers ein (wobei „IP-Adresse des Geräts“ die IP-Adresse des Geräts ist).

Beispiel:

http://192.168.1.2



- Wenn Sie ein DNS verwenden oder einen NetBIOS-Namen aktiviert haben, können Sie statt der IP-Adresse einen anderen Namen eingeben, wie „SharedPrinter“.

- Beispiel:

http://FreigegebenerDrucker

Wenn Sie einen NetBIOS-Namen verwenden, können Sie auch den Knotennamen verwenden.

- Beispiel:

http://brnxxxxxxxxxxxx

Den NetBIOS-Namen finden Sie im Netzwerk-Konfigurationsbericht.

- Beim Mac rufen Sie Web Based Management auf, indem Sie auf das Symbol des Geräts im Bildschirm **Status Monitor** klicken.

3. Standardmäßig ist kein Kennwort erforderlich. Geben Sie ein Kennwort ein, wenn Sie eines festgelegt haben, und klicken Sie dann auf .
4. Klicken Sie auf **Administrator**.
5. Geben Sie das zu verwendende Kennwort im Feld **Neues Kennwort eingeben** ein (8 bis 32 Zeichen).
6. Geben Sie das Kennwort im Feld **Neues Kennwort bestätigen** erneut ein.
7. Klicken Sie auf **Senden**.

Geben Sie in Zukunft bei jedem Zugriff auf Web Based Management das Kennwort in das Feld **Anmelden** ein und klicken Sie dann auf .

Nach der Konfiguration der Einstellungen melden Sie sich durch Klicken auf  ab.



Wenn Sie zuvor kein Anmeldekennwort festgelegt haben, können Sie auch ein Kennwort festlegen, indem Sie auf der Webseite des Gerätes auf die Schaltfläche **Bitte konfigurieren Sie das Kennwort** klicken.



### Zugehörige Informationen

- [Ändern der Geräteeinstellungen mit Web Based Management](#)



## Einrichten des Geräte-Adressbuchs mit Web Based Management

**Für folgende Modelle:** DCP-L2530DW/DCP-L2537DW/DCP-L2550DN/MFC-L2710DN/MFC-L2710DW/MFC-L2730DW/MFC-L2750DW

- Es wird empfohlen, beim Konfigurieren der Einstellungen über Web Based Management das HTTPS-Sicherheitsprotokoll zu verwenden.
- Bei Verwendung von HTTPS für die Konfiguration von Web Based Management zeigt Ihr Browser ein Dialogfeld mit einer Warnung an.

1. Starten Sie Ihren Webbrowser.
2. Geben Sie „http://IP-Adresse des Geräts“ in die Adressleiste des Browsers ein (wobei „IP-Adresse des Geräts“ die IP-Adresse des Geräts ist).

Beispiel:

http://192.168.1.2



- Wenn Sie ein DNS verwenden oder einen NetBIOS-Namen aktiviert haben, können Sie statt der IP-Adresse einen anderen Namen eingeben, wie „SharedPrinter“.

- Beispiel:

http://FreigegebenerDrucker

Wenn Sie einen NetBIOS-Namen verwenden, können Sie auch den Knotennamen verwenden.

- Beispiel:

http://brnxxxxxxxxxxxx

Den NetBIOS-Namen finden Sie im Netzwerk-Konfigurationsbericht.

- Beim Mac rufen Sie Web Based Management auf, indem Sie auf das Symbol des Geräts im Bildschirm **Status Monitor** klicken.

3. Standardmäßig ist kein Kennwort erforderlich. Geben Sie ein Kennwort ein, wenn Sie eines festgelegt haben, und klicken Sie dann auf .
4. Klicken Sie auf die Registerkarte **Adressbuch**.
5. Ergänzen oder aktualisieren Sie die Adressbuchinformationen nach Bedarf.
6. Klicken Sie auf **Senden**.



### Zugehörige Informationen

- [Ändern der Geräteeinstellungen mit Web Based Management](#)
- [Remote Setup \(Windows®\)](#)
- [Remote Setup \(Mac\)](#)

## Ändern der Geräteeinstellungen mit Remote Setup

Mit dem Remote-Setup-Programm können Sie viele Geräteeinstellungen des Brother-Geräts von Ihrem Computer aus konfigurieren. Wenn Sie Remote Setup starten, werden die aktuellen Einstellungen des Brother-Gerätes auf Ihren Computer heruntergeladen und auf dem Bildschirm angezeigt. Sie können diese Einstellungen auf Ihrem Computer ändern und dann direkt zum Gerät übertragen.

- [Remote Setup \(Windows®\)](#)
- [Remote Setup \(Mac\)](#)

## Remote Setup (Windows®)

- Einrichten von Brother-Geräten mit dem Computer (Windows®)
- Einrichten von Brother-Geräten mit ControlCenter4 (Windows®)
- Einrichten des Geräte-Adressbuchs mit ControlCenter4 (Windows®)
- Einrichten des Geräte-Adressbuchs mit Web Based Management

Home > Geräteeinstellungen > Ändern der Geräteeinstellungen auf dem Computer > Ändern der Geräteeinstellungen mit Remote Setup > Remote Setup (Windows®) > Einrichten von Brother-Geräten mit dem Computer (Windows®)

## Einrichten von Brother-Geräten mit dem Computer (Windows®)

Für folgende Modelle: MFC-L2710DN/MFC-L2710DW/MFC-L2730DW/MFC-L2750DW



Wenn die Benutzersperre auf Ein gesetzt ist, können Sie Remote Setup nicht nutzen.

1. Sie haben die folgenden Möglichkeiten:

- Windows® 7

Klicken Sie auf  (**Start**) > **Alle Programme** > **Brother** > **Brother Utilities**.

Klicken Sie auf die Dropdown-Liste und wählen Sie Ihren Modellnamen aus (sofern nicht bereits ausgewählt). Klicken Sie in der linken Navigationsleiste auf **Werkzeuge** und klicken Sie dann auf **Remote Setup**.

- Windows® 8 und Windows® 10

Starten Sie  (**Brother Utilities**), und klicken Sie dann auf die Dropdown-Liste und wählen Sie den Namen Ihres Modells aus (sofern nicht bereits ausgewählt). Klicken Sie in der linken Navigationsleiste auf **Werkzeuge** und klicken Sie dann auf **Remote Setup**.

Das Fenster des Remote-Setup-Programms wird angezeigt.



Wenn das Gerät über ein Netzwerk verbunden ist, geben Sie bei Bedarf das Kennwort ein.

2. Konfigurieren Sie die Einstellungen nach Bedarf.

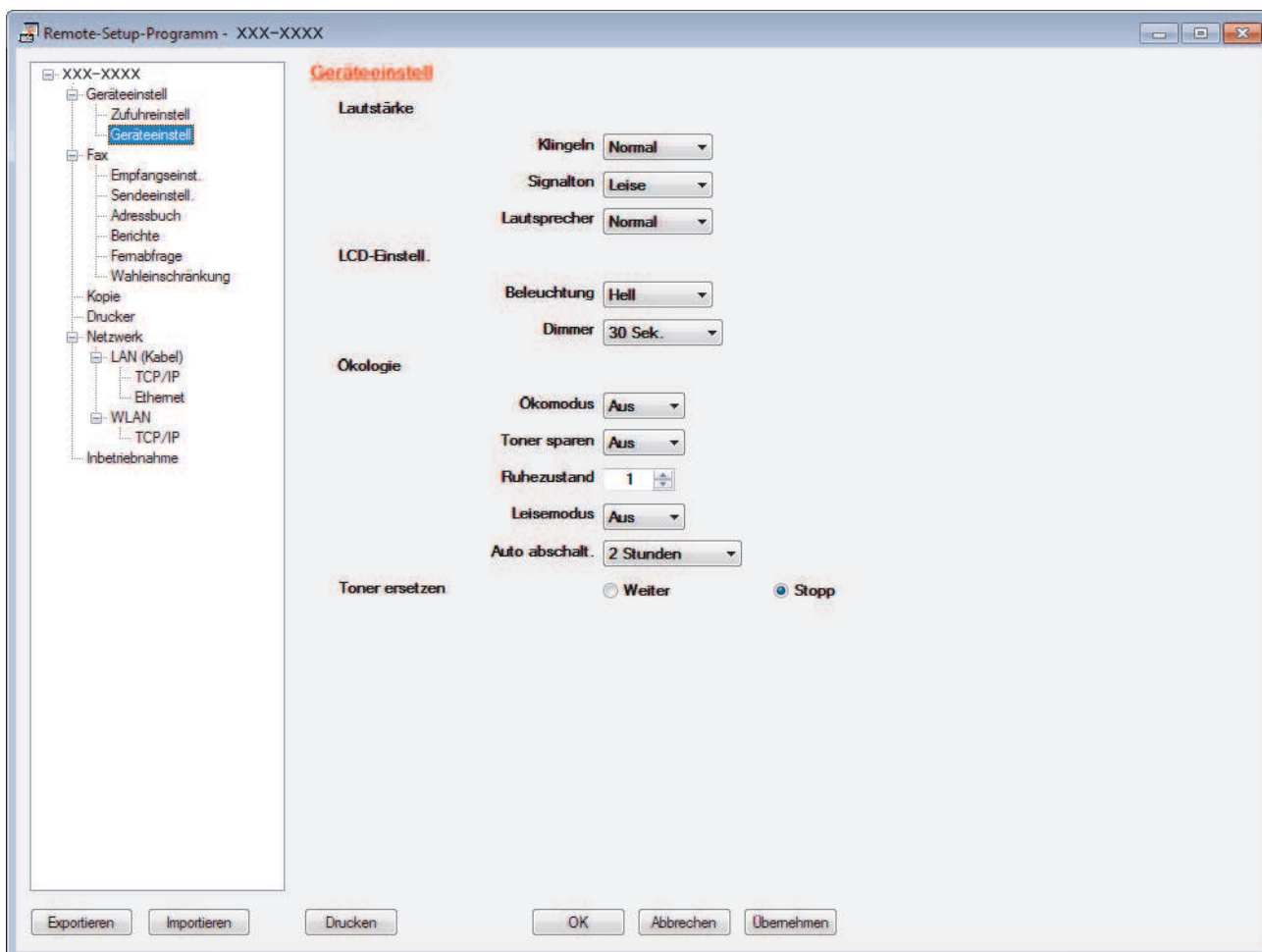

---

## Exportieren

Klicken Sie, um die aktuellen Konfigurationseinstellungen in eine Datei zu speichern.



---

Klicken Sie auf **Exportieren**, um das Adressbuch oder alle Einstellungen für Ihr Gerät zu speichern.

---

## Importieren

Klicken Sie, um eine Datei zu importieren und ihre Einstellungen zu lesen.

## Drucken

Klicken Sie, um die ausgewählten Elemente beim Gerät auszudrucken. Sie können die Daten erst drucken, wenn sie auf das Gerät hochgeladen wurden. Klicken Sie auf **Übernehmen**, um die neuen Daten auf das Gerät hochzuladen, und klicken Sie dann auf **Drucken**.

## OK

Klicken Sie, um das Hochladen der Daten auf das Gerät zu starten, und beenden Sie dann das Remote-Setup-Programm. Wenn eine Fehlermeldung angezeigt wird, überprüfen Sie, ob die Daten korrekt sind, und klicken Sie dann auf **OK**.

## Abbrechen

Klicken Sie, um das Remote-Setup-Programm zu beenden, ohne die Daten auf das Gerät hochzuladen.

## Übernehmen

Klicken Sie, um die Daten auf das Gerät hochzuladen ohne das Remote-Setup-Programm zu beenden.

3. Klicken Sie auf **OK**.

- Falls der Computer durch eine Firewall geschützt ist und Sie Remote Setup nicht verwenden können, müssen die Einstellungen der Firewall ggf. so geändert werden, dass die Kommunikation über die Portnummer 137 und 161 möglich ist.
- Wenn Sie eine Windows®-Firewall verwenden und die Brother-Software und -Treiber bereits von der Installationsdisc installiert haben, ist die Firewall schon entsprechend konfiguriert.



## Zugehörige Informationen

- [Remote Setup \(Windows®\)](#)
-

Home > Geräteeinstellungen > Ändern der Geräteeinstellungen auf dem Computer > Ändern der Geräteeinstellungen mit Remote Setup > Remote Setup (Windows®) > Einrichten von Brother-Geräten mit ControlCenter4 (Windows®)

## Einrichten von Brother-Geräten mit ControlCenter4 (Windows®)

Für folgende Modelle: MFC-L2710DN/MFC-L2710DW/MFC-L2730DW/MFC-L2750DW



Wenn die Benutzersperre auf Ein gesetzt ist, können Sie Remote Setup nicht nutzen.

1. Klicken Sie in der Taskleiste auf das Symbol  (**ControlCenter4**) und klicken Sie dann auf **Öffnen**.
2. Klicken Sie auf die Registerkarte **Geräteeinstellungen**.
3. Klicken Sie auf die Schaltfläche **Remote Setup**.
4. Konfigurieren Sie die Einstellungen nach Bedarf.

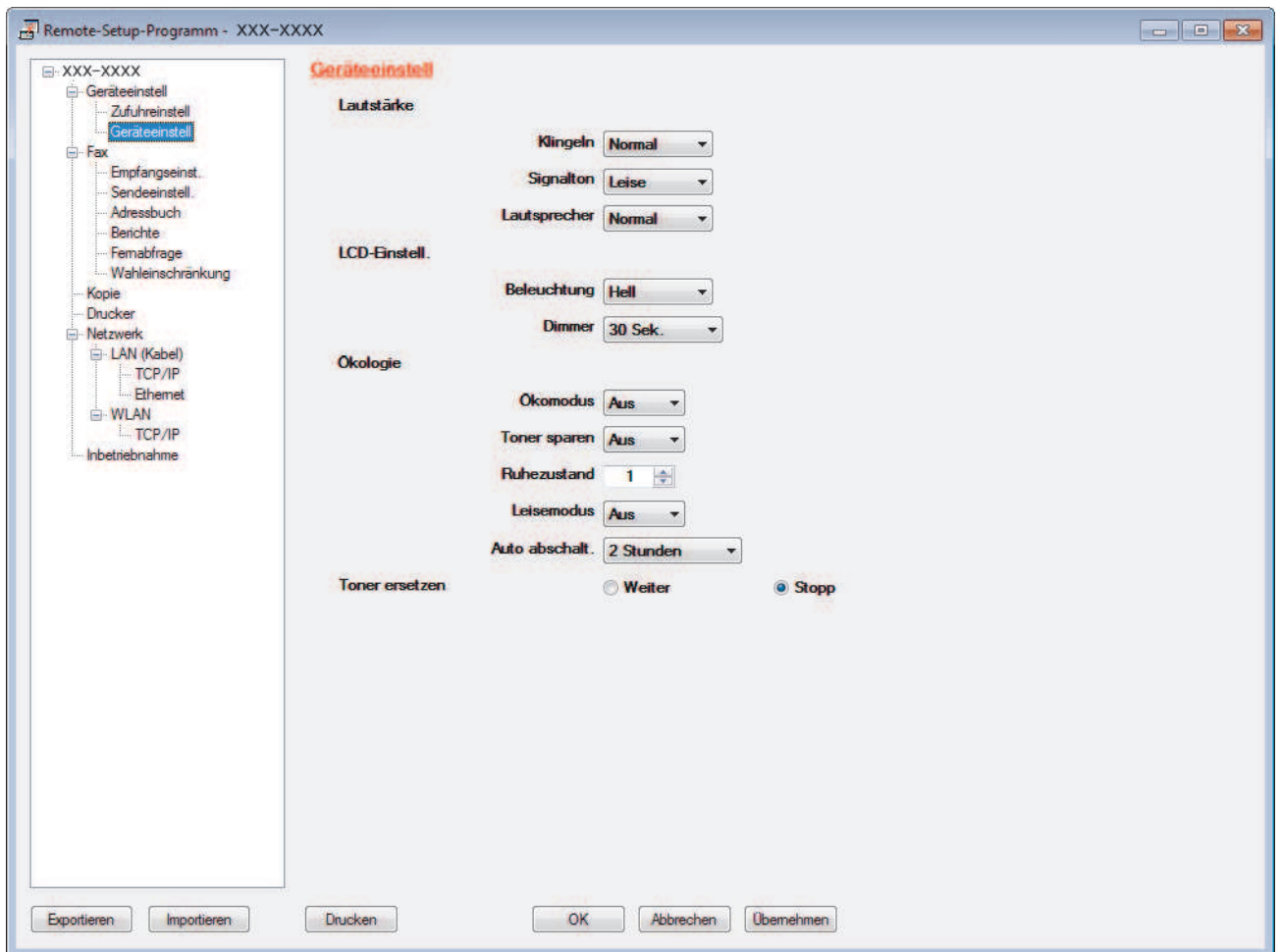

### Exportieren

Klicken Sie, um die aktuellen Konfigurationseinstellungen in eine Datei zu speichern.



Klicken Sie auf **Exportieren**, um das Adressbuch oder alle Einstellungen für Ihr Gerät zu speichern.

### Importieren

Klicken Sie, um eine Datei zu importieren und ihre Einstellungen zu lesen.

### Drucken

Klicken Sie, um die ausgewählten Elemente beim Gerät auszudrucken. Sie können die Daten erst drucken, wenn sie auf das Gerät hochgeladen wurden. Klicken Sie auf **Übernehmen**, um die neuen Daten auf das Gerät hochzuladen, und klicken Sie dann auf **Drucken**.

---

## OK

Klicken Sie, um das Hochladen der Daten auf das Gerät zu starten, und beenden Sie dann das Remote-Setup-Programm. Wenn eine Fehlermeldung angezeigt wird, überprüfen Sie, ob die Daten korrekt sind, und klicken Sie dann auf **OK**.

## Abbrechen

Klicken Sie, um das Remote-Setup-Programm zu beenden, ohne die Daten auf das Gerät hochzuladen.

## Übernehmen

Klicken Sie, um die Daten auf das Gerät hochzuladen ohne das Remote-Setup-Programm zu beenden.

5. Klicken Sie auf **OK**.

- Falls der Computer durch eine Firewall geschützt ist und Sie Remote Setup nicht verwenden können, müssen die Einstellungen der Firewall ggf. so geändert werden, dass die Kommunikation über die Portnummer 137 und 161 möglich ist.
- Wenn Sie eine Windows®-Firewall verwenden und die Brother-Software und -Treiber bereits von der Installationsdisc installiert haben, ist die Firewall schon entsprechend konfiguriert.



## Zugehörige Informationen

- [ControlCenter4 \(Windows®\)](#)
- [Remote Setup \(Windows®\)](#)

## Einrichten des Geräte-Adressbuchs mit ControlCenter4 (Windows®)

Für folgende Modelle: MFC-L2710DN/MFC-L2710DW/MFC-L2730DW/MFC-L2750DW

Verwenden Sie Remote-Setup über CC4, um Nummern im Adressbuch auf Ihrem Computer hinzuzufügen oder zu ändern.



Wenn die Benutzersperre auf Ein gesetzt ist, können Sie Remote Setup nicht nutzen.

1. Klicken Sie in der Taskleiste auf das Symbol  (**ControlCenter4**) und klicken Sie dann auf **Öffnen**.
2. Klicken Sie auf die Registerkarte **Geräteeinstellungen**.
3. Klicken Sie auf die Schaltfläche **Adressbuch**.  
Das **Adressbuch** wird im Remote-Setup-Fenster geöffnet.
4. Ergänzen oder aktualisieren Sie die Adressbuchinformationen nach Bedarf.
5. Klicken Sie auf **OK**.



### Zugehörige Informationen

- [Remote Setup \(Windows®\)](#)



## Remote Setup (Mac)

- Einrichten des Brother-Geräts über eine USB-Kabelverbindung (Mac)
- Einrichten des Adressbuchs Ihres Geräts über eine USB-Kabelverbindung (Mac)
- Einrichten des Geräte-Adressbuchs mit Web Based Management

Home > Geräteeinstellungen > Ändern der Geräteeinstellungen auf dem Computer > Ändern der Geräteeinstellungen mit Remote Setup > Remote Setup (Mac) > Einrichten des Brother-Geräts über eine USB-Kabelverbindung (Mac)

## Einrichten des Brother-Geräts über eine USB-Kabelverbindung (Mac)

Für folgende Modelle: MFC-L2710DN/MFC-L2710DW/MFC-L2730DW/MFC-L2750DW

Verwenden Sie Remote Setup, um das Brother-Gerät über eine USB-Kabelverbindung einzurichten.

Um Remote Setup zu verwenden, besuchen Sie die **Downloads**-Seite Ihres Modells im Brother Solutions Center unter [support.brother.com](http://support.brother.com) und laden Sie Remote Setup aus **Software-Tools** herunter.



- Wenn die Benutzersperre auf Ein gesetzt ist, können Sie Remote Setup nicht nutzen.
- Remote Setup für Mac unterstützt nur USB-Verbindungen.

1. Klicken Sie in der Menüleiste **Finder** auf **Gehe zu > Programme > Brother** und doppelklicken Sie dann auf das Symbol für Remote Setup.

Der Bildschirm des Remote-Setup-Programms wird angezeigt.

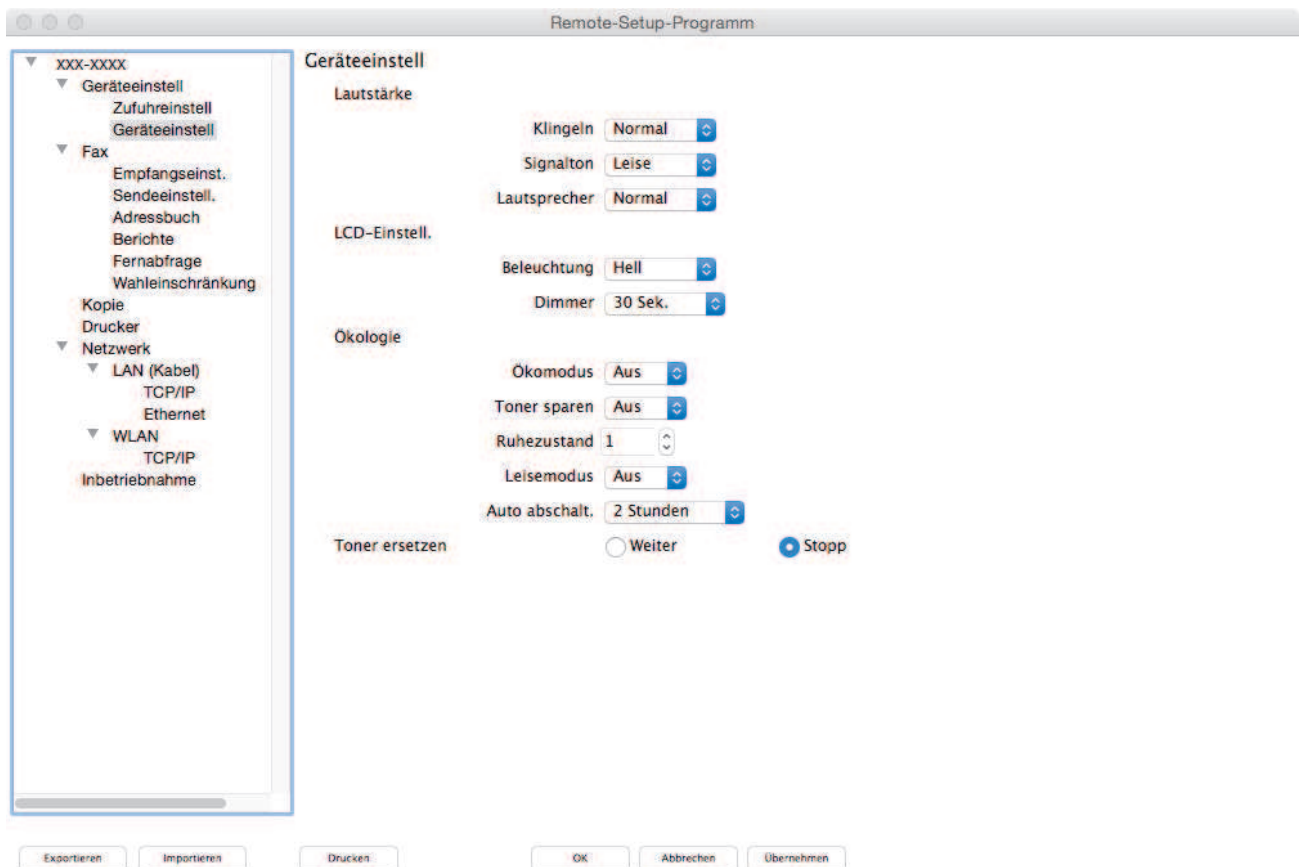

2. Konfigurieren Sie die Einstellungen nach Bedarf.

### Exportieren

Klicken Sie, um die aktuellen Konfigurationseinstellungen in eine Datei zu speichern.



Klicken Sie auf **Exportieren**, um das Adressbuch oder alle Einstellungen für Ihr Gerät zu speichern.

### Importieren

Klicken Sie, um eine Datei zu importieren und ihre Einstellungen zu lesen.

---

### Drucken

Klicken Sie, um die ausgewählten Elemente beim Gerät auszudrucken. Sie können die Daten erst drucken, wenn sie auf das Gerät hochgeladen wurden. Klicken Sie auf **Übernehmen**, um die neuen Daten zum Gerät zu übertragen, und klicken Sie dann auf **Drucken**.

### OK

Klicken Sie, um das Hochladen der Daten auf das Gerät zu starten, und beenden Sie dann das Remote-Setup-Programm. Falls eine Fehlermeldung erscheint, geben Sie die Daten noch einmal richtig ein und klicken Sie anschließend auf **OK**.

### Abbrechen

Klicken Sie, um das Remote-Setup-Programm zu beenden, ohne die Daten auf das Gerät hochzuladen.

### Übernehmen

Klicken Sie, um die Daten auf das Gerät hochzuladen ohne das Remote-Setup-Programm zu beenden.

3. Klicken Sie zum Abschluss auf **OK**.



## Zugehörige Informationen

- [Remote Setup \(Mac\)](#)

## Einrichten des Adressbuchs Ihres Geräts über eine USB-Kabelverbindung (Mac)

Für folgende Modelle: MFC-L2710DN/MFC-L2710DW/MFC-L2730DW/MFC-L2750DW

Verwenden Sie Remote Setup, um über eine USB-Kabelverbindung Nummern zum Adressbuch Ihres Computers hinzuzufügen oder Nummern im Adressbuch zu ändern.

Um Remote Setup zu verwenden, besuchen Sie die **Downloads**-Seite Ihres Modells im Brother Solutions Center unter [support.brother.com](http://support.brother.com) und laden Sie Remote Setup aus **Software-Tools** herunter.



- Wenn die Benutzersperre auf Ein gesetzt ist, können Sie Remote Setup nicht nutzen.
- Remote Setup für Mac unterstützt nur USB-Verbindungen.

1. Klicken Sie in der Menüleiste **Finder** auf **Gehe zu > Programme > Brother** und doppelklicken Sie dann auf das Symbol für Remote Setup.  
Der Bildschirm des Remote-Setup-Programms wird angezeigt.
2. Klicken Sie im Menü auf der linken Seite auf **Adressbuch** unter **Fax**.
3. Ergänzen oder aktualisieren Sie die Adressbuchinformationen nach Bedarf.
4. Klicken Sie zum Abschluss auf **OK**.



### Zugehörige Informationen

- [Remote Setup \(Mac\)](#)

## Anhang

- Technische Daten
- So geben Sie Text über das Brother-Gerät ein
- Verbrauchsmaterialien
- Informationen zu Recyclingpapier
- Brother-Nummern

## Technische Daten

### Allgemeine Spezifikationen

<b>Druckertyp</b>		<ul style="list-style-type: none"> <li>• Laser</li> </ul>
<b>Druckmethode</b>		<ul style="list-style-type: none"> <li>• Elektrofotografischer Laserdrucker</li> </ul>
<b>Speicherkapazität</b>	<b>Standard</b>	<ul style="list-style-type: none"> <li>• (DCP-L2510D/DCP-L2530DW/ DCP-L2537DW/MFC-L2710DN/ MFC-L2710DW) 64 MB</li> <li>• (DCP-L2550DN/MFC-L2730DW) 128 MB</li> <li>• (MFC-L2750DW) 256 MB</li> </ul>
<b>LCD (Liquid Crystal Display)</b>		<ul style="list-style-type: none"> <li>• (DCP-L2510D/DCP-L2530DW/ DCP-L2537DW/DCP-L2550DN/ MFC-L2710DN/MFC-L2710DW) 16 Zeichen x 2 Zeilen</li> <li>• (MFC-L2730DW/MFC-L2750DW) 2,7-Zoll-TFT (67,5 mm) Farb- Touchscreen-Display <sup>1</sup></li> </ul>
<b>Stromquelle</b>		<ul style="list-style-type: none"> <li>• 220 - 240 V Wechselstrom, 50/60 Hz</li> </ul>
<b>Leistungsaufnahme</b> (Durchschnitt)	<b>Maximal</b>	<ul style="list-style-type: none"> <li>• Ungefähr 1.104 W</li> </ul>
	<b>Drucken</b> <sup>2</sup>	<ul style="list-style-type: none"> <li>• (DCP-L2510D/DCP-L2530DW/ DCP-L2537DW/MFC-L2710DN/ MFC-L2710DW) Ungefähr 440 W bei 25 °C</li> <li>• (DCP-L2550DN/MFC-L2730DW/ MFC-L2750DW) Ungefähr 475 W bei 25 °C</li> </ul>
	<b>Drucken (Leisemodus)</b> <sup>2</sup>	<ul style="list-style-type: none"> <li>• Ungefähr 260 W bei 25 °C</li> </ul>
	<b>Kopieren</b> <sup>2</sup>	<ul style="list-style-type: none"> <li>• (DCP-L2510D/DCP-L2530DW/ DCP-L2537DW/MFC-L2710DN/ MFC-L2710DW) Ungefähr 455 W bei 25 °C</li> <li>• (DCP-L2550DN/MFC-L2730DW/ MFC-L2750DW) Ungefähr 485 W bei 25 °C</li> </ul>
	<b>Kopieren (Leisemodus)</b> <sup>2</sup>	<ul style="list-style-type: none"> <li>• Ungefähr 260 W bei 25 °C</li> </ul>
	<b>Bereitschaft</b> <sup>2</sup>	<ul style="list-style-type: none"> <li>• Ungefähr 42 W bei 25 °C</li> </ul>
	<b>Energiesparmodus</b> <sup>2</sup>	<ul style="list-style-type: none"> <li>• (MFC-L2730DW) Ungefähr 5,1 W</li> <li>• (DCP-L2510D/DCP-L2530DW/ DCP-L2537DW/DCP-L2550DN/ MFC-L2710DN/MFC-L2710DW) Ungefähr 6,2 W</li> <li>• (MFC-L2750DW) Ungefähr 6,4 W</li> </ul>

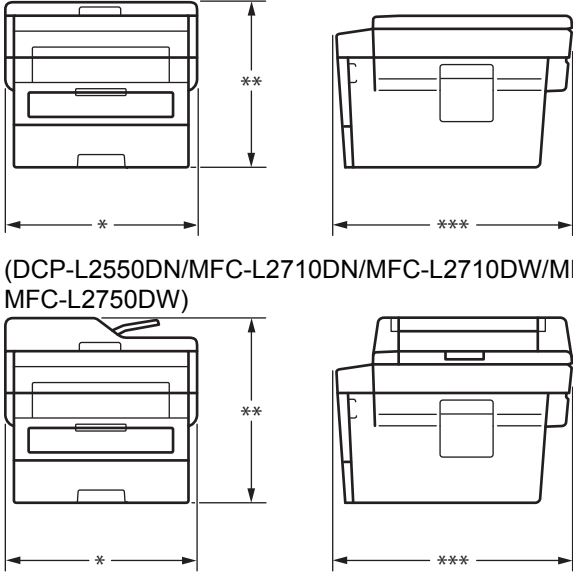
<b>Leistungsaufnahme</b> (Durchschnitt)	<b>Ruhezustand</b> <sup>2</sup>	<ul style="list-style-type: none"> <li>• (DCP-L2510D) Ungefähr 0,6 W</li> <li>• (DCP-L2530DW/DCP-L2537DW/ DCP-L2550DN/MFC-L2710DN/ MFC-L2710DW) Ungefähr 0,9 W</li> <li>• (MFC-L2730DW/MFC-L2750DW) Ungefähr 1,1 W</li> </ul>
	<b>Abschaltung</b> <sup>2 3 4</sup>	<ul style="list-style-type: none"> <li>• Ungefähr 0,03 W</li> </ul>
<b>Abmessungen</b> (Typische Ansicht des Umrisses) (DCP-L2510D/DCP-L2530DW/DCP-L2537DW)		Einheit: mm <ul style="list-style-type: none"> <li>• (DCP-L2510D/DCP-L2530DW/ DCP-L2537DW) *: 410 **: 272 ***: 398,5</li> <li>• (DCP-L2550DN/MFC-L2710DN/ MFC-L2710DW/MFC-L2730DW/ MFC-L2750DW) *: 410 **: 318,5 ***: 398,5</li> </ul>
 (DCP-L2550DN/MFC-L2710DN/MFC-L2710DW/MFC-L2730DW/ MFC-L2750DW)		
<b>Gewicht (mit Verbrauchsmaterialien)</b>		<ul style="list-style-type: none"> <li>• (DCP-L2510D/DCP-L2530DW/ DCP-L2537DW) 10,3 kg</li> <li>• (DCP-L2550DN) 11,6 kg</li> <li>• (MFC-L2710DN/MFC-L2710DW/ MFC-L2730DW) 11,8 kg</li> <li>• (MFC-L2750DW) 12,0 kg</li> </ul>

<b>Geräuschpegel</b>	<b>Schalldruck</b>	<b>Drucken</b>	<ul style="list-style-type: none"> <li>(DCP-L2510D/DCP-L2530DW/DCP-L2537DW/MFC-L2710DN/MFC-L2710DW) LpAm = 48 dB (A)</li> <li>(DCP-L2550DN/MFC-L2730DW/MFC-L2750DW) LpAm = 49 dB (A)</li> </ul>
		<b>Drucken (Leisemodus)</b>	<ul style="list-style-type: none"> <li>LpAm = 44 dB (A)</li> </ul>
		<b>Bereitschaft</b>	<ul style="list-style-type: none"> <li>LpAm = 30 dB (A)</li> </ul>
	<b>Schalleistung</b>	<b>Drucken<sup>5</sup></b>	<ul style="list-style-type: none"> <li>(DCP-L2510D/DCP-L2530DW/DCP-L2537DW/MFC-L2710DN/MFC-L2710DW) LWAd = 6,48 B (A)</li> <li>(DCP-L2550DN/MFC-L2730DW/MFC-L2750DW) LWAd = 6,59 B (A)</li> </ul>
		<b>Drucken (Leisemodus)</b>	<ul style="list-style-type: none"> <li>LWAd = 6,11 B (A)</li> </ul>
		<b>Bereitschaft<sup>5</sup></b>	<ul style="list-style-type: none"> <li>LWAd = Nicht hörbar</li> </ul>
<b>Temperatur</b>	<b>Im Betrieb</b>		<ul style="list-style-type: none"> <li>10 bis 32 °C</li> </ul>
	<b>Lagerung</b>		<ul style="list-style-type: none"> <li>0 bis 40 °C</li> </ul>
<b>Luftfeuchtigkeit</b>	<b>Im Betrieb</b>		<ul style="list-style-type: none"> <li>20 bis 80 % (ohne Kondensation)</li> </ul>
	<b>Lagerung</b>		<ul style="list-style-type: none"> <li>35 bis 85% (ohne Kondensation)</li> </ul>
<b>ADF (Automatischer Vorlageneinzug)</b> (DCP-L2550DN/MFC-L2710DN/MFC-L2710DW/MFC-L2730DW/MFC-L2750DW)			<ul style="list-style-type: none"> <li>(DCP-L2550DN/MFC-L2710DN/MFC-L2710DW/MFC-L2730DW/MFC-L2750DW) Bis zu 50 Blatt</li> </ul> <p>Empfehlung für optimale Ergebnisse:</p> <ul style="list-style-type: none"> <li>Temperatur: 20 bis 30 °C</li> <li>Luftfeuchtigkeit: 50 bis 70 %</li> <li>Papier: 80 g/m<sup>2</sup></li> </ul>

1 Diagonal gemessen

2 USB-Verbindung zum Computer

3 Gemessen gemäß IEC 62301 Edition 2.0

4 Die Leistungsaufnahme variiert abhängig von der Nutzungsumgebung und der Abnutzung der Teile leicht.

5 Gemessen in Übereinstimmung mit der Methode, die in RAL-UZ205 beschrieben ist.

## Dokumentengrößenangaben

<b>Dokumentengröße</b>	<b>Vorlageneinzugsbreite<sup>1</sup></b>	<ul style="list-style-type: none"> <li>105 bis 215,9 mm</li> </ul>
	<b>Vorlageneinzugslänge<sup>1</sup></b>	<ul style="list-style-type: none"> <li>147,3 bis 355,6 mm</li> </ul>
	<b>Vorlagenglasbreite</b>	<ul style="list-style-type: none"> <li>Max. 215,9 mm</li> </ul>
	<b>Vorlagenglaslänge</b>	<ul style="list-style-type: none"> <li>Max. 300 mm</li> </ul>

1 Nur ADF-Modelle

## Druckmediendaten

<b>Papiereinzug</b>	<b>Papierkassette (Standard)</b>	<b>Papiertyp</b>	<ul style="list-style-type: none"> <li>Normalpapier, dünnes Papier, Recyclingpapier, dickes Papier</li> </ul>
---------------------	----------------------------------	------------------	---



<b>Papiereinzug</b>	<b>Papierkassette (Standard)</b>	<b>Papierformat</b>	• A4, Letter, A5, A5 (lange Kante), A6, Executive
		<b>Papiergewicht</b>	• 60 bis 163 g/m <sup>2</sup>
		<b>Maximale Papierkapazität</b>	• Bis zu 250 Blatt mit 80 g/m <sup>2</sup> Normalpapier
	<b>Manuelle Zufuhr</b>	<b>Papiertyp</b>	• Normalpapier, dünnes Papier, dickes Papier, dickeres Papier, Recyclingpapier, Briefpapier, Etikett, Umschlag, dünner Umschlag, dicker Umschlag
		<b>Papierformat</b>	• Breite: 76,2 bis 215,9 mm • Länge: 127 bis 355,6 mm • Umschlag: COM-10, DL, C5, Monarch
		<b>Papiergewicht</b>	• 60 bis 230 g/m <sup>2</sup>
<b>Maximale Papierkapazität</b>		• Jeweils ein Blatt	
<b>Papierausgabe</b> <sup>1</sup>	<b>Ausgabefach (Druckseite unten)</b>		• Bis zu 120 Blatt (Ausgabe mit bedruckter Seite nach unten in das Ausgabefach für Druckseite unten) <sup>2</sup>
	<b>Ausgabefach (Druckseite oben)</b>		• Ein Blatt (Ausgabe mit bedruckter Seite nach oben in das Ausgabefach für Druckseite oben)
<b>beidseitig</b>	<b>Automatischer beidseitiger Druck</b>	<b>Papiertyp</b>	• Normalpapier, Dünnes Papier, Recyclingpapier
		<b>Papierformat</b>	• A4
		<b>Papiergewicht</b>	• 60 bis 105 g/m <sup>2</sup>

<sup>1</sup> Für Etiketten empfehlen wir, die bedruckten Seiten unmittelbar nach dem Auswurf aus dem Gerät aus dem Ausgabefach zu entfernen, um zu verhindern, dass sie verwischen.

<sup>2</sup> Berechnet mit 80 g/m<sup>2</sup> in einer durchschnittlich temperierten Umgebung ohne hohe Luftfeuchtigkeit.

## Spezifikationen Fax

### HINWEIS

Diese Funktion ist für MFC-Modelle verfügbar.

<b>Kompatibilität</b>	• ITU-T Supergruppe 3
<b>Codierungssystem</b>	• MH / MR / MMR / JBIG
<b>Modemgeschwindigkeit</b>	• 33.600 bps (mit automatischer Reduzierung)
<b>Beidseitiger Druck Empfang</b>	• (MFC-L2710DN/MFC-L2710DW/MFC-L2730DW/MFC-L2750DW) Ja
<b>Automatisches beidseitiges Senden</b>	• (MFC-L2750DW) Ja (vom Vorlageneinzug)
<b>Scanbreite</b>	• Max. 208 mm
<b>Druckbreite</b>	• Max. 208 mm
<b>Graustufen</b>	• 8 Bit / 256 Stufen
<b>Auflösung</b>	<b>Horizontal</b>
	• 203 dpi

<b>Auflösung</b>	<b>Vertikal</b>	<ul style="list-style-type: none"> <li>• Standard: 98 dpi</li> <li>• Fein: 196 dpi</li> <li>• Superfein: 392 dpi</li> <li>• Foto: 196 dpi</li> </ul>
<b>Adressbuch</b>		<ul style="list-style-type: none"> <li>• (MFC-L2710DN/MFC-L2710DW/MFC-L2730DW/MFC-L2750DW) 200 Speicherplätze</li> </ul>
<b>Zielwahl</b>		<ul style="list-style-type: none"> <li>• (MFC-L2710DN/MFC-L2710DW) 8 (4 x 2) Speicherplätze</li> </ul>
<b>Gruppen</b>		<ul style="list-style-type: none"> <li>• Bis zu 20</li> </ul>
<b>Rundsenden</b>		<ul style="list-style-type: none"> <li>• (MFC-L2710DN/MFC-L2710DW) 258 Speicherplätze</li> <li>• (MFC-L2730DW/MFC-L2750DW) 250 Speicherplätze</li> </ul>
<b>Automatische Wahlwiederholung</b>		<ul style="list-style-type: none"> <li>• 3 Mal in 5-Minuten-Intervallen</li> </ul>
<b>Speicherübertragung</b>		<ul style="list-style-type: none"> <li>• (MFC-L2710DN/MFC-L2710DW) bis zu 400 Seiten <sup>1</sup></li> <li>• (MFC-L2730DW/MFC-L2750DW) bis zu 500 Seiten <sup>1</sup></li> </ul>
<b>Empfang bei leerer Papierkassette</b>		<ul style="list-style-type: none"> <li>• (MFC-L2710DN/MFC-L2710DW) bis zu 400 Seiten <sup>1</sup></li> <li>• (MFC-L2730DW/MFC-L2750DW) bis zu 500 Seiten <sup>1</sup></li> </ul>

<sup>1</sup> „Seiten“ bezieht sich auf die „ITU-T Test Chart #1“ (ein normaler Geschäftsbrief, Standardauflösung, JBIG-Code).

## Spezifikation Kopieren

<b>Kopierbreite</b>	<ul style="list-style-type: none"> <li>• Max. 210 mm</li> </ul>
<b>Automatische beidseitige Kopie</b>	<ul style="list-style-type: none"> <li>• (MFC-L2750DW) Ja (vom Vorlageneinzug)</li> </ul>
<b>Sortieren von Kopien</b>	<ul style="list-style-type: none"> <li>• Ja</li> </ul>
<b>Normales Ausgeben von Kopien</b>	<ul style="list-style-type: none"> <li>• Bis zu 99 Seiten</li> </ul>
<b>Vergrößern/Verkleinern</b>	<ul style="list-style-type: none"> <li>• 25 % bis 400 % (in 1 %-Schritten)</li> </ul>
<b>Auflösung</b>	<ul style="list-style-type: none"> <li>• Max. 600 x 600 dpi</li> </ul>
<b>Zeit bis zur ersten ausgegebenen Kopie <sup>1</sup></b>	<ul style="list-style-type: none"> <li>• Weniger als 10 Sekunden bei 23 °C / 230 V</li> </ul>

<sup>1</sup> Im Bereitschaftsmodus aus der Standard-Papierkassette

## Spezifikationen Scanner

<b>Farbe/Schwarz</b>	<ul style="list-style-type: none"> <li>• Ja / Ja</li> </ul>
<b>TWAIN-kompatibel</b>	<ul style="list-style-type: none"> <li>• Ja (Windows® 7 SP1 / Windows® 8 / Windows® 8.1 / Windows® 10) (macOS v10.10.5, v10.11.x, v10.12.x)</li> </ul>
<b>WIA-kompatibel</b>	<ul style="list-style-type: none"> <li>• Ja (Windows® 7 SP1 / Windows® 8 / Windows® 8.1 / Windows® 10)</li> </ul>
<b>ICA-kompatibel</b>	<ul style="list-style-type: none"> <li>• (DCP-L2510D) Ja</li> </ul>

	(macOS v10.10.5, v10.11.x, v10.12.x)
<b>AirPrint-konform</b>	<ul style="list-style-type: none"> <li>(DCP-L2530DW/DCP-L2537DW/DCP-L2550DN/MFC-L2710DN/MFC-L2710DW/MFC-L2730DW/MFC-L2750DW)</li> </ul> Ja (macOS v10.10.5, v10.11.x, v10.12.x)
<b>Farbtiefe</b>	<ul style="list-style-type: none"> <li>30-Bit-Farbverarbeitung (Eingabe)</li> <li>24-Bit-Farbverarbeitung (Ausgabe)</li> </ul>
<b>Graustufen</b>	<ul style="list-style-type: none"> <li>10-Bit-Farbverarbeitung (Eingabe)</li> <li>8-Bit-Farbverarbeitung (Ausgabe)</li> </ul>
<b>Auflösung</b> <sup>2</sup>	<ul style="list-style-type: none"> <li>Bis zu 19200 x 19200 dpi (interpoliert)</li> <li>Max. 1200 x 1200 dpi (vom Scannerglas)</li> <li>Max. 600 x 600 dpi (vom ADF)<sup>1</sup></li> </ul>
<b>Abtastbreite</b>	<ul style="list-style-type: none"> <li>Max. 210 mm</li> </ul>
<b>Autom. 2-seitiges Scannen</b>	<ul style="list-style-type: none"> <li>(MFC-L2750DW)</li> </ul> Ja (vom Vorlageneinzug)

<sup>1</sup> Nur ADF-Modelle

<sup>2</sup> Maximal 1200 x 1200 dpi Scan mit dem WIA-Treiber unter Windows<sup>®</sup> 7, Windows<sup>®</sup> 8, Windows<sup>®</sup> 8.1 und Windows<sup>®</sup> 10 (Auflösungen bis zu 19200 x 19200 dpi können mit dem Scanner-Dienstprogramm ausgewählt werden.)

## Spezifikationen Drucker

<b>Automatischer beidseitiger Druck</b>	<ul style="list-style-type: none"> <li>Ja</li> </ul>	
<b>Emulation</b>	<ul style="list-style-type: none"> <li>(DCP-L2550DN/MFC-L2730DW/MFC-L2750DW)</li> </ul> PCL6, BR-Script3, PDF Version 1.7	
<b>Auflösung</b>	<ul style="list-style-type: none"> <li>600 x 600 dpi, HQ1200-Qualität (2400 x 600), 1200 x 1200 dpi</li> </ul>	
<b>Druckgeschwindigkeit</b> <sup>1 2</sup>	<b>Einseitiger Druck</b>	<ul style="list-style-type: none"> <li>(DCP-L2510D/DCP-L2530DW/DCP-L2537DW/MFC-L2710DN/MFC-L2710DW)</li> </ul> Bis zu 30 Seiten/Minute (A4-Format) Bis zu 32 Seiten/Minute (Letter-Format) <ul style="list-style-type: none"> <li>(DCP-L2550DN/MFC-L2730DW/MFC-L2750DW)</li> </ul> Bis zu 34 Seiten/Minute (A4-Format) Bis zu 36 Seiten/Minute (Letter-Format)
	<b>Beidseitiger Druck</b>	<ul style="list-style-type: none"> <li>(DCP-L2510D/DCP-L2530DW/DCP-L2537DW/MFC-L2710DN/MFC-L2710DW)</li> </ul> Bis zu 15 Seiten/Minute (bis zu 7,5 Blatt/Minute) (Letter-oder A4-Format) <ul style="list-style-type: none"> <li>(DCP-L2550DN/MFC-L2730DW/MFC-L2750DW)</li> </ul> Bis zu 16 Blatt/Minute (bis zu 8 Blätter/Minute) (A4-Format) Bis zu 17 Blatt/Minute (bis zu 8,5 Blätter/Minute) (Letter-Format)
<b>Zeit bis zum ersten Ausdruck</b> <sup>3</sup>	<ul style="list-style-type: none"> <li>Weniger als 8,5 Sekunden bei 23 °C / 230 V</li> </ul>	

<sup>1</sup> Die Druckgeschwindigkeit ist abhängig von der Art des zu druckenden Dokumentes.

<sup>2</sup> Die Druckgeschwindigkeit kann sich verringern, wenn das Gerät in einem Wireless-Netzwerk verwendet wird.

<sup>3</sup> Aus der Standard-Papierzufuhr im Bereitschaftsmodus

## Spezifikationen der Schnittstellen

<b>USB</b> <sup>1 2</sup>	<ul style="list-style-type: none"> <li>USB 2.0 Hi-Speed</li> </ul> Verwenden Sie ein USB-2.0-Kabel, das nicht länger als 2,0 m ist.
---------------------------	---

<b>LAN</b>	<ul style="list-style-type: none"> <li>(DCP-L2550DN/MFC-L2710DN/MFC-L2710DW/MFC-L2730DW/MFC-L2750DW) 10Base-T/100Base-TX <sup>3</sup></li> </ul>
<b>WLAN</b>	<ul style="list-style-type: none"> <li>(DCP-L2530DW/DCP-L2537DW/MFC-L2710DW/MFC-L2730DW/MFC-L2750DW) IEEE 802.11b/g/n (Infrastruktur-Modus) IEEE 802.11g/n (Wi-Fi Direct®)</li> </ul>
<b>NFC</b>	<ul style="list-style-type: none"> <li>(MFC-L2750DW) Ja</li> </ul>

- 1 Ihr Gerät hat einen USB 2.0 High-Speed-Anschluss. Das Gerät kann auch an einen Computer mit USB 1.1-Schnittstelle angeschlossen werden.
- 2 USB-Anschlüsse von Drittfirmer werden nicht unterstützt.
- 3 Verwenden Sie ein Straight-Through-Kabel, Kategorie 5 (oder höher), Twisted-Pair.

## Unterstützte Protokolle und Sicherheitsfunktionen

### Ethernet

10Base-T/100Base-TX

### WLAN

IEEE 802.11b/g/n (Infrastruktur-Modus), IEEE 802.11g/n (Wi-Fi Direct)

### Protokolle (IPv4)

ARP, RARP, BOOTP, DHCP, APIPA(Auto IP), WINS/NetBIOS-Namensauflösung, DNS-Resolver, mDNS, LLMNR-Responder, LPR/LPD, Custom Raw Port/Port9100, SMTP-Client, IPP/IPPS, FTP-Client und -Server, CIFS-Client, SNMPv1/v2c/v3, HTTP/HTTPS-Server, TFTP-Client und -Server, ICMP, Web Services (Drucken/Scannen), SNTP-Client

### Protokolle (IPv6)

NDP, RA, DNS-Resolver, mDNS, LLMNR-Responder, LPR/LPD, Custom Raw Port/Port9100, IPP/IPPS, SMTP-Client, FTP-Client und -Server, CIFS-Client, SNMPv1/v2c/v3, HTTP/HTTPS-Server, TFTP-Client und -Server, ICMPv6, SNTP-Client, Web Services (Drucken/Scannen)

### Netzwerksicherheit (kabelgebunden)

SMTP-AUTH, SSL/TLS (SMTP, HTTP, IPP), SNMP v3

### Netzwerksicherheit (Wireless)

SMTP-AUTH, SSL/TLS (SMTP, HTTP, IPP), SNMP v3

### Wireless-Netzwerk-Sicherheit

WEP 64/128 Bit, WPA-PSK (TKIP/AES), WPA2-PSK (TKIP/AES)(Wi-Fi Direct unterstützt nur WPA2-PSK (AES))

### Wireless-Zertifizierung

Wi-Fi Certification Mark License (WPA™/WPA2™ - Personal), Wi-Fi Protected Setup (WPS) Identifier Mark License, Wi-Fi CERTIFIED™ Wi-Fi Direct

## Spezifikationen Computeranforderungen

Unterstützte Betriebssysteme und Softwarefunktionen

Computerplattform und Betriebssystemversion	Computerschnittstelle				Prozessor	Für Treiber	Freier Festplatte nspeicher zur Installatio n
	Parallel (IEEE128 4)	USB <sup>1</sup>	10Base-T/ 100Base-TX (Ethernet )	Wireless 802.11b/g /n			

Windows® - Betriebssystem	Windows® 7 SP1 / 8 / 8.1 <sup>2 3</sup>	N/A	Drucken PC-Fax <sup>4</sup>		32-Bit- (x86) oder 64-Bit- Prozessor (x64)	650 MB	1,2 GB
	Windows® 10 Home / 10 Pro / 10 Education / 10 Enterprise <sup>2 3</sup>		Scannen				
	Windows Server® 2008		N/A	Drucken	64-Bit- Prozessor (x64)	50 MB	N/A
	Windows Server® 2008 R2						
	Windows Server® 2012						
	Windows Server® 2012 R2						
	Windows Server® 2016						
Mac- Betriebssystem	macOS v10.10.5		Drucken		Intel®- Prozessor	80 MB	400 MB
	macOS v10.11.x		PC-Fax (Senden) <sup>4</sup>				
	macOS v10.12.x		Scannen				

<sup>1</sup> USB-Anschlüsse von Drittfirmen werden nicht unterstützt.

<sup>2</sup> Für WIA, Auflösung 1200x1200. Das Brother Scanner-Dienstprogramm ermöglicht Auflösungen von bis zu 19200 x 19200 dpi.

<sup>3</sup> PaperPort™ 14SE unterstützt Windows® 7, Windows® 8, Windows® 8.1 und Windows® 10.

<sup>4</sup> Die PC-Fax-Anwendung unterstützt nur Schwarzweiß-Faxe.

Aktuelle Treiberaktualisierungen finden Sie auf der Seite **Downloads** Ihres Modells im Brother Solutions Center unter [support.brother.com](http://support.brother.com).

Alle Warenzeichen, Marken- und Produktnamen sind Eigentum der entsprechenden Unternehmen.



## Zugehörige Informationen

- [Anhang](#)

## So geben Sie Text über das Brother-Gerät ein

>> DCP-L2510D/DCP-L2530DW/DCP-L2537DW/DCP-L2550DN  
>> MFC-L2710DN/MFC-L2710DW  
>> MFC-L2730DW/MFC-L2750DW

### DCP-L2510D/DCP-L2530DW/DCP-L2537DW/DCP-L2550DN

Wenn Text erforderlich ist, geben Sie Zeichen beim Gerät ein. Die verfügbaren Zeichen können je nach dem durchgeführten Vorgang unterschiedlich sein.

- Halten Sie ▲ oder ▼ gedrückt oder drücken Sie sie wiederholt, um ein Zeichen aus dieser Liste auszuwählen:  
0123456789abcdefghijklmnopqrstuvwxyzABCDEFGHIJKLMNOPQRSTUVWXYZ(Leerzeichen)!"#\$%&'()\*  
+,-./:;<=>?@[^\_
- Drücken Sie **OK**, wenn das gewünschte Zeichen oder Symbol angezeigt wird, und geben Sie dann das nächste Zeichen ein.
- Drücken Sie **Storno (Clear)**, um falsch eingegebene Zeichen zu löschen.

### MFC-L2710DN/MFC-L2710DW

Wenn Text erforderlich ist, geben Sie Zeichen beim Gerät ein. Die verfügbaren Zeichen können je nach dem durchgeführten Vorgang unterschiedlich sein.

Die Tasten 0, # und \* werden für Sonderzeichen verwendet.

(Für kyrillische Buchstaben) Die Tasten # und \* werden für Sonderzeichen verwendet.

- Drücken Sie die entsprechende Taste des Ziffernfelds so oft, wie in dieser Referenztabelle angezeigt, um auf das gewünschte Zeichen zuzugreifen.

Taste drücken	Einmal	Zweimal	Dreimal	Viermal	Fünfmal	Sechsmal	Siebenmal	Achtmal	Neunmal
1	@	.	/	1	@	.	/	1	@
2	a	b	c	A	B	C	2	a	b
3	d	e	f	D	E	F	3	d	e
4	g	h	i	G	H	I	4	g	h
5	j	k	l	J	K	L	5	j	k
6	m	n	o	M	N	O	6	m	n
7	p	q	r	s	P	Q	R	S	7
8	t	u	v	T	U	V	8	t	u
9	w	x	y	z	W	X	Y	Z	9

Verwenden Sie die folgende Tabelle für Optionen, die keine Auswahl von Kleinbuchstaben zulassen:

Taste drücken	Einmal	Zweimal	Dreimal	Viermal	Fünfmal
2	A	B	C	2	A
3	D	E	F	3	D
4	G	H	I	4	G
5	J	K	L	5	J
6	M	N	O	6	M
7	P	Q	R	S	7
8	T	U	V	8	T
9	W	X	Y	Z	9

### (Für kyrillische Buchstaben)

Taste drücken	Einmal	Zweimal	Dreimal	Viermal	Fünfmal	Sechsmal	Siebenmal	Achtmal	Neunmal
2	A	B	C	A	Б	В	Г	2	A
3	D	E	F	Д	Е	Ё	Ж	3	D
4	G	H	I	З	И	Й	К	4	G
5	J	K	L	Л	М	Н	О	5	J
6	M	N	O	П	Р	С	Т	6	M
7	P	Q	R	S	У	Ф	Х	Ц	7
8	T	U	V	Ч	Ш	Щ	Ъ	Ы	8
9	W	X	Y	Z	Ь	Э	Ю	Я	9

- Leerzeichen einfügen

Um ein Leerzeichen in einer Faxnummer einzugeben, drücken Sie einmal ► zwischen den Ziffern. Um ein Leerzeichen in einem Name einzugeben, drücken Sie zwischen den Zeichen zweimal ►.

- Korrekturen vornehmen

Wenn Sie ein Zeichen falsch eingegeben haben und es ändern möchten, drücken Sie ◀ oder ▶, um den Cursor zu dem fehlerhaften Zeichen zu bewegen, und drücken Sie dann **Storno (Clear)**.

- Wiederholen von Buchstaben

Um einen Buchstaben auf der gleichen Taste wie den vorherigen Buchstaben einzugeben, drücken Sie ►, um den Cursor nach rechts zu bewegen, bevor Sie die Taste erneut betätigen.

- Sondersymbole und -zeichen



Drücken Sie \*, # oder 0 und dann ◀ oder ▶, um den Cursor zu dem Symbol oder Zeichen zu bewegen, das Sie eingeben möchten. Drücken Sie **OK** zur Auswahl. Die Symbole und Zeichen, die über die Zifferntasten verfügbar sind, werden in der Tabelle angezeigt.

Drücken Sie *	(Leerzeichen) ! " # \$ % & ' ( ) * + , - . / €
Drücken Sie #	:: < = > ? @ [ ] ^ _ \ ~ '   { }
Drücken Sie 0 (nicht verfügbar für kyrillische Buchstaben)	Ä Ö ß Ü 0

## MFC-L2730DW/MFC-L2750DW

- Wenn Sie Text beim Brother-Gerät eingeben müssen, wird im Display eine Tastatur angezeigt.
- Die verfügbaren Zeichen können abhängig von Ihrem Land abweichen.
- Die Tastaturbelegung kann je nach dem durchgeführten Vorgang unterschiedlich sein.





- Drücken Sie , um zwischen Buchstaben, Ziffern und Sonderzeichen umzuschalten.
- Drücken Sie , um zwischen Klein- und Großbuchstaben umzuschalten.
- Um den Cursor nach links oder rechts zu bewegen, drücken Sie ◀ oder ▶.

#### Leerzeichen einfügen

- Um ein Leerzeichen einzugeben, drücken Sie [Leerz.].

#### Korrekturen vornehmen

- Wenn Sie ein Zeichen falsch eingegeben haben und es ändern möchten, drücken Sie ◀ oder ▶, um den Cursor zu dem fehlerhaften Zeichen zu bewegen, und drücken Sie . Geben Sie das richtige Zeichen ein.
- Um ein Zeichen einzugeben, drücken Sie ◀ oder ▶, um den Cursor an die richtige Stelle zu bewegen, und geben Sie dann das Zeichen ein.
- Drücken Sie für jedes zu löschende Zeichen  oder halten Sie  gedrückt, um alle Zeichen zu löschen.

### Zugehörige Informationen

- [Anhang](#)
- [Konfigurieren des Geräts für ein Wireless-Netzwerk mit dem Einrichtungsassistenten des Funktionstastensfelds des Geräts](#)
- [Konfigurieren des Geräts für ein Wireless-Netzwerk wenn die SSID nicht gesendet wird](#)
- [Festlegen der Stations-ID](#)



## Verbrauchsmaterialien

Wenn es an der Zeit ist, die Verbrauchsmaterialien, wie den Toner oder die Trommel, auszutauschen, wird im Funktionstastenfeld des Geräts oder im Status Monitor eine Fehlermeldung angezeigt. Ausführliche Informationen zu den Verbrauchsmaterialien Ihres Geräts finden Sie unter [www.brother.com/original/index.html](http://www.brother.com/original/index.html) oder besuchen Sie Ihren lokalen Brother-Händler.



- Der Modellname variiert abhängig von Ihrem Land und Ihrer Region.

### Tonerkassette

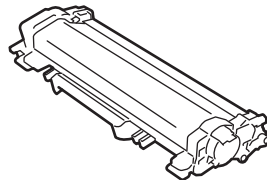

Standardtoner:		
Verbrauchsmaterial Modellname	Ungefähre Nutzungsdauer (Seitenertrag)	Zutreffende Modelle
TN-2410	Ungefähr 1.200 Seiten <sup>1 2</sup>	DCP-L2510D/DCP-L2530DW/ DCP-L2537DW/DCP-L2550DN/ MFC-L2710DN/MFC-L2710DW/ MFC-L2730DW/MFC-L2750DW

<sup>1</sup> Diese ungefähren Angaben zur Kartuschenenergiebigkeit entsprechen der Norm ISO/IEC 19752.

<sup>2</sup> Einseitig bedruckte Seiten im Format A4/Letter

Jumbo-Toner:		
Verbrauchsmaterial Modellname	Ungefähre Nutzungsdauer (Seitenertrag)	Zutreffende Modelle
TN-2420	Ungefähr 3.000 Seiten <sup>1 2</sup>	DCP-L2510D/DCP-L2530DW/ DCP-L2537DW/DCP-L2550DN/ MFC-L2710DN/MFC-L2710DW/ MFC-L2730DW/MFC-L2750DW

<sup>1</sup> Diese ungefähren Angaben zur Kartuschenenergiebigkeit entsprechen der Norm ISO/IEC 19752.

<sup>2</sup> Einseitig bedruckte Seiten im Format A4/Letter

Die geschätzte durchschnittliche Nutzungsdauer des mitgelieferten Toners liegt bei ungefähr 700 Seiten <sup>1</sup> oder ungefähr 1.200 Seiten <sup>2</sup> basierend auf 1 Seite pro Auftrag [einseitige Seiten im Format A4 oder Letter].

<sup>1</sup> DCP-L2510D/DCP-L2530DW/MFC-L2710DN/MFC-L2710DW

<sup>2</sup> DCP-L2537DW/DCP-L2550DN/MFC-L2730DW/MFC-L2750DW

### Trommeleinheit

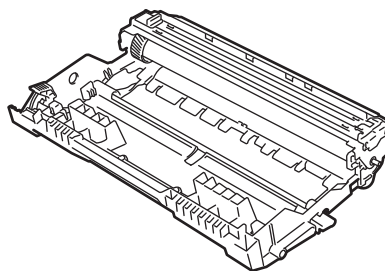

Verbrauchsmaterial Modellname	Ungefähre Nutzungsdauer (Seitenertrag)	Zutreffende Modelle
DR-2400	Ungefähr 12.000 Seiten <sup>1</sup>	DCP-L2510D/DCP-L2530DW/ DCP-L2537DW/DCP-L2550DN/ MFC-L2710DN/MFC-L2710DW/ MFC-L2730DW/MFC-L2750DW

<sup>1</sup> Ungefähr 12.000 Seiten auf Grundlage von 1 Seite pro Auftrag [einseitig bedruckte Seiten im Format A4/Letter]. Die Anzahl der Seiten kann durch eine Vielzahl von Faktoren beeinflusst werden, darunter unter anderem die Medienart und das Medienformat.



## Zugehörige Informationen

- [Anhang](#)
- [Verbrauchsmaterialien ersetzen](#)

## Informationen zu Recyclingpapier

- Recyclingpapier hat die gleiche Qualität wie Papier, das aus dem Ausgangsmaterial Holz hergestellt wird. Normen, die für modernes Recyclingpapier gelten, stellen sicher, dass es die höchsten Qualitätsanforderungen für unterschiedliche Druckprozesse erfüllt. Bildgebungsgeräte, die von den Unterzeichnern der freiwilligen Selbstverpflichtung bereitgestellt werden, sind für die Verwendung mit Recyclingpapier geeignet, das der Norm EN 12281:2002 entspricht.
- Der Kauf von Recyclingpapier spart natürliche Ressourcen und fördert eine Kreislaufwirtschaft. Papier wird mit Zellulosefasern aus Holz hergestellt. Das Sammeln und Recyceln von Papier verlängert das Leben dieser Fasern über mehrere Lebenszyklen hinweg und nutzt Ressourcen so optimal.
- Der Herstellungsprozess für Recyclingpapier ist kürzer. Die Fasern wurden bereits verarbeitet und daher kommen weniger Wasser, Chemikalien und Energie zum Einsatz.
- Das Papierrecycling hat den Vorteil, dass Kohlenstoff eingespart wird, da das Papier nicht alternative Entsorgungswege, wie Mülldeponien oder die Abfallverbrennung, durchläuft. Der Abfall auf Mülldeponien erzeugt Methangase, die einen starken Treibhauseffekt aufweisen.



### Zugehörige Informationen

- [Anhang](#)

## Brother-Nummern

### WICHTIG

Wenn Sie technische Unterstützung benötigen, wenden Sie sich an den Brother Kundenservice oder Ihren Brother-Händler vor Ort.

### FAQs (Häufig gestellte Fragen)

Sie finden alle Informationen über Ihr Gerät, die Sie benötigen, im Brother Solutions Center. Laden Sie sich aktuelle Software und Dienstprogramme herunter, lesen Sie FAQs und Tipps zur Problemlösung, um zu erfahren, wie Sie das Brother-Produkt optimal nutzen.

Hier finden Sie auch Aktualisierungen für Brother-Treiber.

[support.brother.com](http://support.brother.com)

### Kundenservice

Besuchen Sie [www.brother.com](http://www.brother.com), um Kontaktinformationen für Ihre Brother-Niederlassung vor Ort zu erhalten.

### Standorte der Servicezentren

Ihre örtliche Brother-Niederlassung nennt Ihnen gerne die entsprechenden Service-Center in Europa. Kontaktinformationen für die europäischen Niederlassungen finden Sie unter [www.brother.com](http://www.brother.com), indem Sie Ihr Land auswählen.

#### Internetadressen

Globale Brother-Website: [www.brother.com](http://www.brother.com)

Für häufig gestellte Fragen (FAQs), Produktsupport und technische Fragen sowie Treiberaktualisierungen und Dienstprogramme:

[support.brother.com](http://support.brother.com)



### Zugehörige Informationen

- [Anhang](#)

# brother

**Besuchen Sie unsere Website**  
[www.brother.com](http://www.brother.com)

