



LASERJET PRO 100 COLOR MFP M175

Guide de l'utilisateur





LaserJet Pro 100 Color MFP M175

Guide de l'utilisateur

Copyright et licence

© 2011 Copyright Hewlett-Packard Development Company, L.P.

Il est interdit de reproduire, adapter ou traduire ce manuel sans autorisation expresse par écrit, sauf dans les cas permis par les lois régissant les droits d'auteur.

Les informations contenues dans ce document sont susceptibles d'être modifiées sans préavis.

Les seules garanties des produits et services HP sont exposées dans les clauses expresses de garantie fournies avec les produits ou services concernés. Le contenu de ce document ne constitue en aucun cas une garantie supplémentaire. HP ne peut être tenu responsable des éventuelles erreurs techniques ou éditoriales de ce document.

Edition 1, 4/2011

Numéro de référence : CE865-90910

Marques commerciales

Adobe®, Acrobat® et PostScript® sont des marques commerciales d'Adobe Systems Incorporated.

Intel® Core™ est une marque déposée de Intel Corporation aux États-Unis et ailleurs.

Java™ est une marque de Sun Microsystems, Inc déposée aux États-Unis.

Microsoft®, Windows®, Windows® XP et Windows Vista® sont des marques déposées de Microsoft Corporation aux États-Unis.

UNIX® est une marque déposée de The Open Group.

ENERGY STAR® et la marque ENERGY STAR® sont des marques déposées aux États-Unis.

Conventions utilisées dans ce guide

- 💡 **ASTUCE :** Les astuces fournissent des conseils et permettent de gagner du temps.
- 📝 **REMARQUE :** Ces remarques fournissent des informations importantes pour maîtriser un concept ou exécuter une tâche.
- ⚠️ **ATTENTION :** Ces commentaires vous présentent des procédures à suivre pour éviter de perdre des données ou d'endommager le produit.
- ⚠️ **AVERTISSEMENT !** Les avertissements vous indiquent des procédures spécifiques à suivre pour éviter de vous blesser, de perdre des données importantes ou d'endommager gravement le produit.

Sommaire

1 Principes de base	1
Comparaison des produits	2
Caractéristiques environnementales	3
Fonctions d'accessibilité	4
Vues de l'imprimante	5
Vue de face du produit	5
Vue arrière de l'imprimante	6
Emplacement du numéro de série et du numéro du modèle	6
Disposition du panneau de commande	7
2 Menus du panneau de commande	9
Menu Installation	10
Menu Rapports	10
Menu Configuration système	10
Menu Service	12
Menu Configuration du réseau (modèles réseau uniquement)	13
Menus des fonctions	14
Menu Copier	14
3 Logiciels pour Windows	17
Systèmes d'exploitation pris en charge pour Windows	18
Pilotes d'impression pris en charge pour Windows	18
Sélectionnez le pilote d'impression correct pour Windows	19
Modification des paramètres d'une tâche d'impression	20
Modification des paramètres d'impression pour Windows	21
Modification des paramètres de tâches d'impression jusqu'à la fermeture du logiciel	21
Modification des paramètres par défaut de tâches d'impression	21
Modification des paramètres de configuration du produit	21
Suppression du logiciel sous Windows	22
Utilitaires pris en charge sous Windows	23
Autres composants et utilitaires Windows	23
Logiciel pour les autres systèmes d'exploitation	24

4 Utiliser le produit avec Mac	25
Logiciels pour Mac	26
Systèmes d'exploitation pris en charge sous Mac	26
Pilotes d'impression pris en charge pour Mac	26
Installer le logiciel pour les systèmes d'exploitation Mac	26
Suppression du logiciel pour les systèmes d'exploitation Mac	28
Priorité des paramètres d'impression pour Mac	29
Modification des paramètres d'impression pour Mac	30
Logiciels pour ordinateurs Mac	31
Imprimer avec Mac	32
Annulation d'une tâche d'impression sous Mac	32
Modification du format et du type de papier sous Mac	32
Redimensionnement de documents ou impression sur un format de papier personnalisé sous Mac	32
Création et utilisation de pré-réglages sous Mac	33
Impression d'une couverture sous Mac	33
Utilisation de filigranes sous Mac	33
Impression de plusieurs pages sur une même feuille de papier sous Mac	34
Impression sur les deux faces de la feuille (impression recto verso) sous Mac	34
Configuration des options de couleur sous Mac	35
Utilisation du menu Services sous Mac	35
Numérisation avec Mac	36
Résoudre les problèmes avec Mac	37
5 Connecter le produit	39
Systèmes d'exploitation réseau pris en charge (modèles réseau uniquement)	40
Partage de l'imprimante : avertissement	40
Utilisation d'HP Smart Install pour établir une connexion à un ordinateur, un réseau câblé ou un réseau sans fil	41
Connexion USB à partir du CD-ROM du logiciel	42
Connexion réseau à partir du CD-ROM du logiciel (modèles réseau uniquement)	43
Protocoles réseau pris en charge	43
Installer le produit sur un réseau câblé	43
Installer le produit sur un réseau sans fil	44
Configuration du produit en réseau	49
6 Papier et supports d'impression	51
Compréhension de l'utilisation du papier	52
Recommandations pour le papier spécial	52
Modification du pilote de l'imprimante pour une correspondance avec le type et le format du papier	54
Formats de papier pris en charge	55
Types de papier pris en charge	57

Chargement des bacs	59
Chargez le bac d'alimentation	59
Capacité du bac	60
Orientation du papier pour le chargement des bacs	60
7 Cartouches d'impression et tambour d'imagerie	61
Fonctions des cartouches d'impression et du tambour d'imagerie	62
Vues des consommables	63
Vues des cartouches d'impression	63
Vues du tambour d'imagerie	63
Gestion des cartouches d'impression et des tambours d'imagerie	64
Modification des paramètres des cartouches d'impression ou du tambour d'imagerie	64
Instructions de remplacement	65
Recyclage des consommables	72
Stockage des cartouches d'impression et des tambours d'imagerie	73
Politique de HP en matière de consommables non-HP	73
Service des fraudes HP et site Web	73
Résolution des problèmes avec les cartouches d'impression ou le tambour d'imagerie	74
Vérification des cartouches d'impression et des tambours d'imagerie	74
Interprétation des messages du panneau de commande pour les cartouches d'impression ou le tambour d'imagerie	77
8 Tâches d'impression	85
Annulation d'une tâche d'impression	86
Tâches d'impression de base sous Windows	87
Ouverture du pilote d'imprimante avec Windows	87
Aide sur les options d'impression avec Windows	87
Modification du nombre de copies à imprimer avec Windows	88
Enregistrement des paramètres d'impression personnalisés pour une réutilisation avec Windows	88
Amélioration de la qualité d'impression avec Windows	91
Imprimer sur les deux côtés (recto verso) avec Windows	93
Impression de plusieurs pages par feuille avec Windows	95
Sélectionner l'orientation de la page avec Windows	96
Réglage des options de couleur avec Windows	97
Tâches d'impression supplémentaires sous Windows	99
Imprimer un texte couleur en noir et blanc avec Windows	99
Impression sur du papier à en-tête ou des formulaires préimprimés avec Windows	99
Impression sur du papier spécial, des étiquettes ou des transparents	101
Imprimer la première ou la dernière page sur un papier différent avec Windows	103
Réduction d'un document au format du papier	105
Ajout d'un filigrane à un document avec Windows	106
Création d'une brochure avec Windows	107

9 Couleur	109
Régler couleur	110
Changer le thème de couleur d'une tâche d'impression	110
Modifier les options de couleur	111
Options de couleur manuelles	111
Utilisation de l'option HP EasyColor sous Windows	113
Correspondance des couleurs	114
10 Copie	115
Utilisation des fonctions de copie	116
Copie par numérotation rapide	116
Plusieurs copies	116
Copie d'un original de plusieurs pages	117
Copier des cartes d'identification	117
Annulation d'un travail de copie	118
Réduire ou agrandir une copie	118
Assemblage d'une tâche de copie	119
Imprimer des copies couleur ou noir et blanc	120
Paramètres de copie	120
Changement de la qualité de copie	120
Vérification que la vitre du scanner est dépourvue de saleté et de souillures	121
Réglage de la luminosité ou de l'obscurité pour copies	123
Définition des paramètres de copie personnalisés	123
Définissez la taille et le type de papier pour copier sur un papier spécial.	124
Rétablir les paramètres de copie par défaut	125
Copie de photos	126
Copie d'originaux de formats différents	127
Copie manuelle sur les deux faces (recto verso)	128
11 Numérisation	131
Utilisation des fonctions de numérisation	132
Méthodes de numérisation	132
Annulation de la numérisation	133
Paramètres de numérisation	134
Résolution et couleur du scanner	134
Qualité de numérisation	135
12 Utilisation et maintenance du produit	137
Impression des pages d'informations	138
Modification des paramètres du produit à partir d'un ordinateur	140
Utilisation du logiciel HP Web Jetadmin	142
Fonctions de sécurité du produit	143
Verrouiller le produit	143

Attribution d'un mot de passe système (modèles réseau uniquement)	143
Paramètres d'économie	144
Mode Veille	144
Paramètres d'alimentation faible	144
Archiver impr.	145
Nettoyer l'imprimante	146
Nettoyez les rouleaux du bac d'alimentation et le tampon de séparation.	146
Nettoyage du circuit papier	147
Nettoyage des parties externes	148
Mises à jour du produit	148

13 Résolution des problèmes 149

Aide automatique	150
Liste de contrôle pour la résolution des problèmes	151
Etape 1 : Vérifiez la configuration de l'imprimante.	151
Etape 2 : Vérifiez le câblage ou la connexion sans fil (uniquement sur les modèles réseau).	151
Etape 3 : Vérifier s'il y a des messages d'erreurs sur le panneau de commande	151
Etape 4 : Vérifiez le papier.	152
Etape 5 : Vérifiez le logiciel	152
Etape 6 : Tester la fonctionnalité d'impression	152
Etape 7 : Tester la fonctionnalité de copie	152
Etape 8 : Vérifiez les consommables.	152
Etape 9 : Essayer d'envoyer une tâche d'impression depuis un ordinateur	152
Facteurs ayant une incidence sur les performances du produit	153
Rétablissement des paramètres d'usine	154
Interprétation des messages du panneau de commande	155
Types de message du panneau de commande	155
Messages du panneau de commande	155
Le papier n'est pas introduit correctement ou est coincé	162
Le produit n'entraîne pas de papier	162
Le produit entraîne plusieurs feuilles de papier	162
Éliminer les bourrages papier	162
Suppression des bourrages	163
Améliorer la qualité d'impression	168
Utiliser le paramètre Type de papier approprié du pilote d'imprimante	168
Régler les paramètres de couleur du pilote d'imprimante	169
Utiliser du papier conforme aux spécifications HP	170
Impression d'une page de nettoyage	171
Étalonner le produit pour aligner les couleurs	171
Utiliser le pilote d'imprimante convenant le mieux à vos besoins d'impression	172
Le produit n'imprime pas ou imprime lentement	173
Le produit n'imprime pas	173
L'imprimante imprime lentement	173

Résolution des problèmes de connectivité	175
Résolution des problèmes de connexion directe	175
Résolution des problèmes de réseau	175
Résolution des problèmes de réseau sans fil	177
Liste de contrôle de la connectivité sans fil	177
Le produit n'imprime pas une fois la configuration sans fil terminée	177
Le produit n'imprime pas et un pare-feu tiers est installé sur l'ordinateur	178
La connexion sans fil ne fonctionne pas après le déplacement du routeur sans fil ou de l'imprimante	178
Impossible de connecter d'autres ordinateurs à l'imprimante sans fil	178
Le produit sans fil perd la communication lorsqu'il est connecté à un VPN	178
Le réseau n'apparaît pas dans la liste des réseaux sans fil	178
Le réseau sans fil ne fonctionne pas	179
Problèmes liés au logiciel du produit dans Windows	180
Résolution des problèmes courants sous Mac	181
Le pilote d'imprimante n'est pas répertorié dans la liste Imprimer et Faxer	181
Le nom du produit n'apparaît pas dans la liste de produits de la liste Imprimer et Faxer	181
Le pilote d'imprimante ne configure pas automatiquement le produit sélectionné dans la liste Imprimer et Faxer	181
Une tâche d'impression n'a pas été envoyée au produit souhaité	182
Lorsque le produit est connecté à un câble USB, il n'apparaît pas dans la liste Imprimer et Faxer une fois le pilote sélectionné.	182
Si vous utilisez un pilote d'imprimante générique avec une connexion USB	182

Annexe A Consommables et accessoires 183

Commande de pièces, d'accessoires et de consommables	184
Numéros de référence	184
Cartouches d'impression	184
Tambours d'imagerie	184
Câbles et interfaces	184

Annexe B Maintenance et assistance 185

Déclaration de garantie limitée Hewlett-Packard	186
Garantie Premium de HP (protection des consommables) : Déclaration de garantie limitée relative aux cartouches d'impression LaserJet	188
Déclaration de garantie limitée du tambour d'imagerie LaserJet HP pour les tambours d'imagerie de remplacement	189
Données stockées sur la cartouche d'impression et le tambour d'imagerie	190
Contrat de Licence Utilisateur Final	191
OpenSSL	194
Assistance clientèle	194
Remballage du produit	195

Annexe C Spécifications	197
Spécifications physiques	198
Consommation d'énergie, spécifications électriques et émissions acoustiques	198
Spécifications environnementales	198
Annexe D Informations réglementaires	199
Réglementations de la FCC	200
Programme de gestion écologique des produits	201
Protection de l'environnement	201
Production d'ozone	201
Consommation d'énergie	201
Utilisation du papier	201
Matières plastiques	201
Consommables d'impression HP LaserJet	201
Instructions concernant le renvoi et le recyclage	202
Papier	203
Restrictions de matériel	203
Mise au rebut des déchets d'équipement électronique par les particuliers dans l'Union européenne	203
Substances chimiques	204
Fiche signalétique de sécurité du produit	204
Informations complémentaires	204
Déclaration de conformité (modèles de base)	205
Déclaration de conformité (modèles sans fil)	207
Déclarations relatives à la sécurité	209
Protection contre les rayons laser	209
Réglementations DOC canadiennes	209
Déclaration VCCI (Japon)	209
Instructions sur le cordon d'alimentation	209
Déclaration relative aux cordons d'alimentation (Japon)	209
Déclaration EMC (Corée)	210
Déclaration relative au laser en Finlande	211
Déclaration GS (Allemagne)	211
Tableau de substances (Chine)	212
Déclaration relative aux restrictions sur les substances dangereuses (Turquie)	212
Déclarations supplémentaires relatives aux produits sans fil	213
Déclaration de conformité FCC — Etats-Unis	213
Déclaration - Australie	213
Déclaration ANATEL - Brésil	213
Déclarations - Canada	213
Avis réglementaire de l'Union européenne	213
Avis pour la France	214
Avis pour la Russie	214

Déclaration pour la Corée	214
Déclaration pour Taïwan	215

Index	217
--------------------	------------

1 Principes de base

- [Comparaison des produits](#)
- [Caractéristiques environnementales](#)
- [Fonctions d'accessibilité](#)
- [Vues de l'imprimante](#)

Comparaison des produits

Modèle de base



- **Vitesse** : Permet d'imprimer jusqu'à 16 par minute (ppm) sur du papier au format A4 ou 17 par minute sur du papier au format Letter en noir et blanc et 4 par minute en couleur.
- **Bac** : 150 feuilles de papier de 75 g/m²
- **Bac de sortie** : 50 feuilles de papier de 75 g/m²
- **Connectivité** : port USB 2.0 haute vitesse
- **Impression recto verso** : impression recto verso manuelle (à l'aide du pilote d'imprimante)
- **Cartouches d'impression de lancement** : fournies avec le produit

Modèle réseau



HP LaserJet Pro 100 Color MFP M175 plus :

- **Connectivité** : réseau sans fil 802.11b/g/n et réseau intégré pour permettre la connexion aux réseaux 10Base-T/100Base-TX

Caractéristiques environnementales

Recyclage	Permet de réduire le gaspillage en utilisant du papier recyclé. Permet de recycler les cartouches d'impression en utilisant le système de retour HP.
Economies d'énergie	Economisez de l'énergie grâce au mode Veille et au mode d'alimentation Très bas. La technologie d'activation instantanée d'HP imprime la première page plus rapidement lorsque l'imprimante émerge du mode Veille ou du mode d'alimentation Très bas.
Impression recto verso manuelle	Permet d'économiser du papier à l'aide de l'impression recto verso manuelle.
Imprimer plusieurs pages par feuille	Permet d'économiser du papier en imprimant deux pages ou plus d'un document côte-à-côte sur la même feuille. Permet d'accéder à cette fonction via le pilote d'imprimante.

Fonctions d'accessibilité

Le produit inclut plusieurs fonctions qui permettent à l'utilisateur de résoudre des problèmes d'accès.

- Guide de l'utilisateur en ligne adapté à la lecture d'écran.
- Ouverture d'une seule main des portes et capots.

Vues de l'imprimante

Vue de face du produit

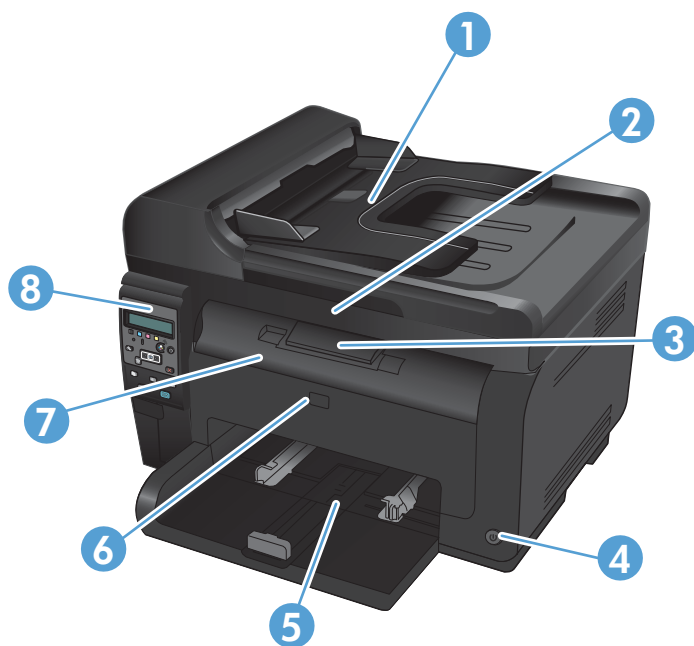

1	Bac d'alimentation
2	Scanner
3	Bac de sortie
4	Bouton d'alimentation
5	Bac d'alimentation principal
6	Porte avant (permet d'accéder au tambour d'imagerie)
7	Porte d'accès aux cartouches d'impression (permet d'accéder aux cartouches d'impression)
8	Panneau de commande

Vue arrière de l'imprimante

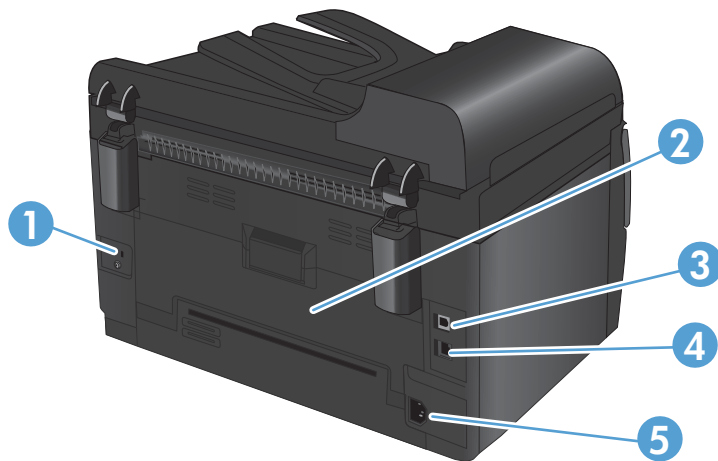

1	Logement de sécurité
2	Porte arrière d'accès aux bourrages
3	Port USB
4	Port réseau interne HP (modèles réseau uniquement)
5	Bloc d'alimentation

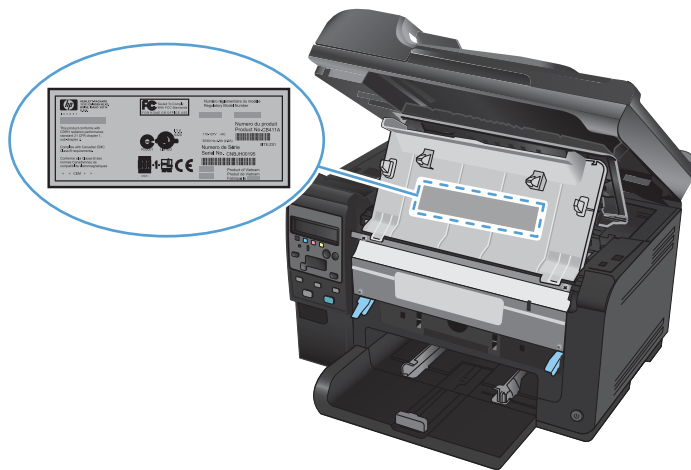

Emplacement du numéro de série et du numéro du modèle

L'étiquette affichant le numéro de produit et les numéros de série se trouve à l'intérieur du capot avant.

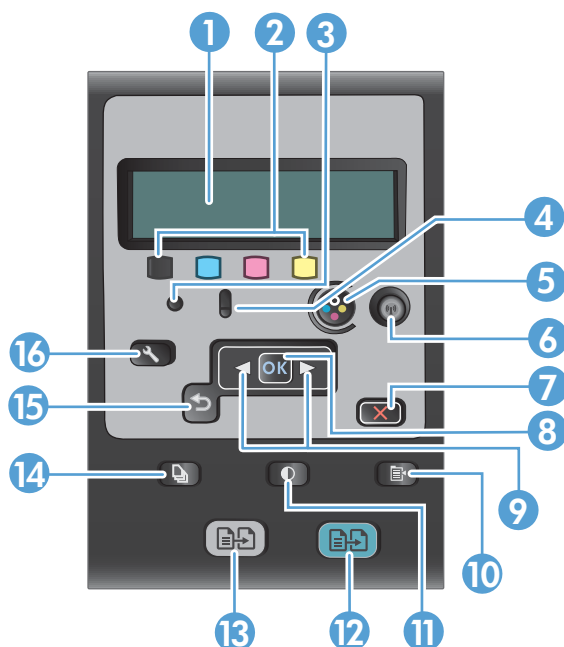

Disposition du panneau de commande



1	Ecran du panneau de commande : l'écran fournit des informations sur le produit. Utilisez les menus qui s'affichent à l'écran pour paramétrer le produit.
2	Voyants du niveau d'encre . Ces voyants indiquent le niveau d'encre estimé qui reste dans chaque cartouche.
3	Voyant Prêt . Ce voyant indique que le produit est prêt ou qu'il traite une tâche.
4	Voyant Attention . Ce voyant indique l'existence d'un problème sur le produit. Consultez le message affiché sur l'écran.
5	Bouton Cartouche . Lorsque la porte d'accès aux cartouches d'impression est fermée, appuyez sur ce bouton pour faire pivoter le carrousel de cartouche d'impression.
6	Bouton Sans fil (modèles réseau uniquement) . Appuyez sur le bouton Menu Sans fil pour ouvrir les menus. Appuyez sur le bouton et maintenez-le enfoncé pour activer WPS (Wi-Fi Protected Setup). Le voyant indique l'état de la connexion sans fil.
7	Bouton Annuler . Le bouton Annuler X vous permet d'annuler la tâche en cours.
8	Bouton OK . Le bouton OK vous permet de valider un paramètre ou de confirmer une action pour qu'elle s'effectue.
9	Boutons fléchés . Les boutons fléchés vous permettent de naviguer parmi les menus et de régler certains paramètres.
10	Bouton Menu Copier . Le bouton Menu Copier  vous permet d'ouvrir le menu des paramètres de copie.
11	Bouton Clair/Foncé . Le bouton Clair/Foncé  vous permet d'éclaircir ou d'assombrir une copie.
12	Bouton Copie couleur . Appuyez sur le bouton Couleur pour lancer une tâche de copie en couleur.
13	Bouton Copie Noir et blanc . Appuyez sur le bouton Noir pour lancer une tâche de copie en monochrome.
14	Bouton Nombre de copies . Le bouton Nombre de copies  vous permet de définir le nombre de copies que vous désirez pour la tâche de copie en cours.

15 **Bouton Retour.** Le bouton Retour  vous permet de revenir à un menu précédent ou de quitter les menus pour revenir à l'état Prêt.

16 **Bouton Configuration.** Le bouton Configuration  vous permet d'ouvrir les options du menu principal.

2 Menus du panneau de commande

- [Menu Installation](#)
- [Menus des fonctions](#)

Menu Installation

Pour ouvrir ce menu, appuyez sur le bouton Configuration . Les sous-menus suivants sont disponibles :

- **Rapports**
- **Configuration système**
- **Service**
- **Configuration du réseau**

Menu Rapports

Niveau 1
Page de démo
Structure des menus
Rapport de configuration
Etat consommables
Synthèse réseau (modèles réseau uniquement)
Page d'utilisation
Liste des polices PCL
Liste des polices PS
Liste des polices PCL6
Journal d'utilisation des couleurs
Page Service
Page de diagnostics
Qualité d'impression

Menu Configuration système

Dans le tableau ci-dessous, les éléments accompagnés d'un astérisque (*) indiquent le réglage par défaut.

Niveau 1	Niveau 2	Niveau 3	Valeurs
Langue			Liste les langues d'affichage du panneau de commande disponibles.

Niveau 1	Niveau 2	Niveau 3	Valeurs	
Config. papier	Paramètre Format de papier		Letter	
			A4	
			Légal	
	Paramètre Type de papier		Répertorie les types de support disponibles.	
	Bac 1	Type de papier	Liste les types de support disponibles.	
		Format de papier	Liste les formats de support disponibles.	
	Action papier manquant		Attendre tjs*	
			Annuler	
			Remplacer	
Qualité d'impression	Etalonner couleur		Etalonner maintenant	
			Après allumage	
Paramètres d'énergie	Temps de veille		Désactivé	
			1 minute	
			15 minutes*	
			30 minutes	
			1 heure	
		2 heures		
		Mise hors tension automatique	Délai mise hors tension auto	Jamais
				30 minutes*
				1 heure
				2 heures
			4 heures	
			8 heures	
			24 heures	
		Evénements de réveil	Tâche USB	
			Tâche LAN	
			Tâche Sans fil	
			App. bouton	

Niveau 1	Niveau 2	Niveau 3	Valeurs
Paramètres des consommables	Cartouche noire	Paramètre très bas	Arrêter Inviter Continuer*
		Niveau d'encre bas	(Plage de 1 à 100)
	Cartouches couleur	Paramètre très bas	Arrêter Inviter Continuer Imprimer en noir*
		Niveau d'encre bas	Cyan (Plage de 1 à 100) Magenta (Plage de 1 à 100) Jaune (Plage de 1 à 100)
		Tambour image	Paramètre très bas
			Niveau d'encre bas
	Stocker les données d'utilisation		Sur consommable* Pas sur consommable
Police Courier			Standard* Foncé
Autoriser couleur			Oui* Non
Copie couleurs			Activé* Désactivé

Menu Service

Dans le tableau ci-dessous, les éléments accompagnés d'un astérisque (*) indiquent le réglage par défaut.

Niveau 1	Niveau 2	Valeurs
Page de nettoyage		

Niveau 1	Niveau 2	Valeurs
Mode de nettoyage		
Vitesse USB		Haut* Intégral
Réd courb papier		Activé Désactivé*
Archiver impr.		Activé Désactivé*
Date du micrologiciel		
Rétablir val. par défaut		

Menu Configuration du réseau (modèles réseau uniquement)

Dans le tableau ci-dessous, les éléments accompagnés d'un astérisque (*) indiquent le réglage par défaut.

Niveau 1	Niveau 2	Valeurs
Menu Sans fil	WPA (Wi-Fi Protected Setup)	
	Lancer test réseau	
	Activer/Désactiver sans fil	Activé* Désactivé
Configuration TCP/IP		Automatique* Manuel
		Activé* Désactivé
Services réseau	IPv4	Activé*
	IPv6	Désactivé
Afficher adresse IP		Oui Non*
		Automatique* Intégral 10T Semi 10T Intégral 100TX Semi 100TX
Rétablir val. par défaut		

Menus des fonctions

Ce produit comporte un menu spécifique à une fonction permettant de copier. Pour ouvrir ce menu, appuyez sur le bouton **Menu Copier**  du panneau de commande.

Menu Copier

Dans le tableau ci-dessous, les éléments accompagnés d'un astérisque (*) indiquent le réglage par défaut.

Niveau 1	Niveau 2	Valeurs
Nombre de copies		(Plage de 1* à 99)
Copie ID		
Réduction/Agrand.		Original = 100 %* Legal à Letter = 78 % Legal à A4 = 83 % A4 à Letter = 94% Letter à A4 = 97 % Pleine page = 91 % Adapter à la page 2 pages par feuille 4 pages par feuille Perso : 25 à 400 %
Clair/foncé		(Glissière avec une plage de 11 réglages.)
Optimiser		Auto* Mixte Image Texte
Papier	Format de papier	Liste les formats de support disponibles.
	Type de papier	Liste les types de support disponibles.
Copie multi-page		Activé Désactivé*
Assemblage		Activé* Désactivé
Sélect. bac		Sélect. auto* Bac 1

Niveau 1	Niveau 2	Valeurs	
Recto verso		1 à 1 côté*	
		1 à 2 côté	
Mode brouillon		Activé	
		Désactivé*	
Réglage image	Luminosité	(Glissière avec une plage de 11 réglages.)	
	Contraste	(Glissière avec une plage de 11 réglages.)	
	Accentuation	(Glissière avec une plage de 11 réglages.)	
	Arrière-plan	(Glissière avec une plage de 11 réglages.)	
	Équilibrage des couleurs	Rouge	(Glissière avec une plage de 11 réglages.)
		Vert	(Glissière avec une plage de 11 réglages.)
		Bleu	(Glissière avec une plage de 11 réglages.)
	Ternissure	(Glissière avec une plage de 11 réglages.)	
Définir les nouveaux paramètres par défaut			
Rétablir val. par défaut			

3 Logiciels pour Windows

- [Systemes d'exploitation pris en charge pour Windows](#)
- [Pilotes d'impression pris en charge pour Windows](#)
- [Sélectionnez le pilote d'impression correct pour Windows](#)
- [Modification des paramètres d'une tâche d'impression](#)
- [Modification des paramètres d'impression pour Windows](#)
- [Suppression du logiciel sous Windows](#)
- [Utilitaires pris en charge sous Windows](#)
- [Logiciel pour les autres systèmes d'exploitation](#)

Systèmes d'exploitation pris en charge pour Windows

Le produit est livré avec les logiciels pour les systèmes d'exploitation Windows® suivants :

- Windows 7 (32 bits et 64 bits)
- Windows Vista (32 bits et 64 bits)
- Windows XP (32 bits, Service Pack 2)
- Windows Server 2003 (32 bits, Service Pack 3)
- Windows Server 2008 (32 bits et 64 bits)

Pilotes d'impression pris en charge pour Windows

Le produit est livré avec un logiciel pour Windows permettant à l'ordinateur de communiquer avec le produit. Ce logiciel est appelé pilote d'imprimante. Un pilote d'imprimante permet d'accéder à des fonctions du produit telles que l'impression sur un papier de format personnalisé, le redimensionnement de documents et l'insertion de filigranes.

 **REMARQUE :** Les pilotes les plus récents sont disponibles à l'adresse www.hp.com/support/LJColorMFP175.

Sélectionnez le pilote d'impression correct pour Windows

Les pilotes d'imprimante vous donnent accès aux fonctions du produit et permettent à l'ordinateur de communiquer avec le produit (via un langage d'imprimante). Pour obtenir des logiciels et des langages supplémentaires, reportez-vous au logiciel d'installation et au fichier LisezMoi sur le CD-ROM.

Description du pilote HP PCL 6

- S'installe depuis l'assistant Ajouter une imprimante
- Fourni comme pilote par défaut
- Conseillé pour l'impression dans tous les environnements Windows pris en charge
- Fournit les meilleurs niveaux de vitesse, de qualité d'impression et d'assistance sur les fonctions de produit pour la majorité des utilisateurs
- Conçu pour fonctionner avec le Graphic Device Interface (GDI) de Windows pour une vitesse optimale dans les environnements Windows
- Peut ne pas être totalement compatible avec les logiciels tiers ou personnalisés basés sur le PCL 5

Description du pilote HP UPD PS

- Disponible en téléchargement sur Internet à l'adresse www.hp.com/support/LJColorMFPM175
- Recommandé pour l'impression avec les logiciels Adobe® ou avec d'autres logiciels graphiques intensifs
- Prend en charge l'impression avec besoins d'émulation PostScript ou les polices PostScript en flash

Description du pilote HP UPD PCL 5

- Disponible en téléchargement sur Internet à l'adresse www.hp.com/support/LJColorMFPM175
- Compatible avec les versions PCL et les produits HP LaserJet antérieurs
- Le meilleur choix pour les impressions à partir de logiciels tiers ou personnalisés
- Conçu pour être utilisé dans des environnements Windows d'entreprise afin de fournir un seul pilote pour plusieurs modèles d'imprimante
- Particulièrement recommandé pour les impressions sur différents modèles d'imprimante à partir d'un ordinateur portable Windows

Modification des paramètres d'une tâche d'impression

Outils de modification des paramètres	Méthode de modification des paramètres	Durée des modifications	Hiérarchie des modifications
Paramètres du logiciel	Dans le menu Fichier du logiciel, cliquez sur Mise en page ou sur une commande similaire.	Ces paramètres ne s'appliquent qu'à la tâche d'impression en cours.	Les paramètres modifiés ici remplacent toutes les autres modifications.
Propriétés de l'imprimante dans le logiciel	<p>Les étapes varient en fonction du logiciel utilisé. Cette procédure est la plus fréquemment utilisée.</p> <ol style="list-style-type: none"> 1. Dans le menu Fichier du logiciel, cliquez sur Imprimer. 2. Sélectionnez le produit, puis cliquez sur Propriétés ou Préférences. 3. Modifiez les paramètres des onglets à votre convenance. 	Ces paramètres s'appliquent à la session en cours du logiciel.	Les paramètres modifiés ici remplacent les paramètres par défaut du pilote d'imprimante et les paramètres par défaut du produit.
Paramètres par défaut du pilote d'imprimante	<ol style="list-style-type: none"> 1. Sur l'ordinateur, ouvrez la liste des imprimantes, puis sélectionnez ce produit. REMARQUE : Cette étape varie en fonction du système d'exploitation. 2. Cliquez sur Imprimante, puis sur Options d'impression. 3. Modifiez les paramètres des onglets à votre convenance. 	Ces paramètres s'appliquent jusqu'à ce que vous les modifiez de nouveau. REMARQUE : Cette méthode permet de modifier les paramètres par défaut du pilote d'imprimante quel que soit le logiciel.	Vous pouvez remplacer ces paramètres en modifiant ceux du logiciel.
Paramètres par défaut du produit	Modifiez les paramètres du produit à l'aide du panneau de commande ou dans le logiciel de gestion du produit fourni avec celui-ci.	Ces paramètres s'appliquent jusqu'à ce que vous les modifiez de nouveau.	Vous pouvez remplacer ces paramètres en apportant des modifications avec tout autre outil.

Modification des paramètres d'impression pour Windows

Modification des paramètres de tâches d'impression jusqu'à la fermeture du logiciel

1. Dans le menu **Fichier** du logiciel, cliquez sur **Imprimer**.
2. Sélectionnez le pilote, puis cliquez sur **Propriétés** ou sur **Préférences**.

Les étapes peuvent être différentes ; cette procédure est classique.

Modification des paramètres par défaut de tâches d'impression

1. **Windows XP, Windows Server 2003 et Windows Server 2008 (vue par défaut du menu Démarrer)** : Cliquez sur **Démarrer**, puis sur **Imprimantes et télécopieurs**.

Windows XP, Windows Server 2003 et Windows Server 2008 (vue classique du menu Démarrer) : Cliquez sur **Démarrer**, sur **Paramètres**, puis sur **Imprimantes**.

Windows Vista : Cliquez sur **Démarrer**, sur **Panneau de configuration**, puis, dans le menu **Matériel et audio**, cliquez sur **Imprimantes**.

Windows 7 : Cliquez sur **Démarrer**, puis sur **Périphériques et imprimantes**.

2. Cliquez avec le bouton droit de la souris sur l'icône du pilote, puis sélectionnez **Préférences d'impression**.

Modification des paramètres de configuration du produit

1. **Windows XP, Windows Server 2003 et Windows Server 2008 (vue par défaut du menu Démarrer)** : Cliquez sur **Démarrer**, puis sur **Imprimantes et télécopieurs**.

Windows XP, Windows Server 2003 et Windows Server 2008 (vue classique du menu Démarrer) : Cliquez sur **Démarrer**, sur **Paramètres**, puis sur **Imprimantes**.

Windows Vista : Cliquez sur **Démarrer**, sur **Panneau de configuration**, puis, dans le menu **Matériel et audio**, cliquez sur **Imprimantes**.

Windows 7 : Cliquez sur **Démarrer**, puis sur **Périphériques et imprimantes**.

2. Cliquez avec le bouton droit de la souris sur l'icône du pilote, puis sélectionnez **Propriétés** ou **Propriétés de l'imprimante**.
3. Cliquez sur l'onglet **Paramètres du périphérique**.

Suppression du logiciel sous Windows

Windows XP

1. Cliquez sur **Démarrer**, puis sur **Programmes**.
2. Cliquez sur **HP**, puis sur le nom du produit.
3. Cliquez sur **Désinstaller**, puis suivez les instructions à l'écran pour supprimer le logiciel.

Windows Vista et Windows 7

1. Cliquez sur **Démarrer**, puis sur **Tous les programmes**.
2. Cliquez sur **HP**, puis sur le nom du produit.
3. Cliquez sur **Désinstaller**, puis suivez les instructions à l'écran pour supprimer le logiciel.

Utilitaires pris en charge sous Windows

- HP Web Jetadmin

Autres composants et utilitaires Windows

- Programme d'installation du logiciel - automatise l'installation du système d'impression
- Enregistrement en ligne sur le Web
- Numérisation HP LaserJet

Logiciel pour les autres systèmes d'exploitation

Système d'exploitation	Logiciel
UNIX	Pour les réseaux HP-UX et Solaris, rendez-vous sur www.hp.com/support/net_printing pour télécharger le programme d'installation d'imprimante HP Jetdirect pour UNIX.
Linux	Pour plus d'informations, rendez-vous sur www.hp.com/go/linuxprinting .

4 Utiliser le produit avec Mac

- [Logiciels pour Mac](#)
- [Imprimer avec Mac](#)
- [Numérisation avec Mac](#)
- [Résoudre les problèmes avec Mac](#)

Logiciels pour Mac

Systèmes d'exploitation pris en charge sous Mac

Le produit est compatible avec les systèmes d'exploitation Macintosh suivants :

- Mac OS X 10.5 et 10.6

REMARQUE : Pour Mac OS X 10.5 et versions ultérieures, les ordinateurs Mac équipés de processeurs PPC et Intel® Core™ sont pris en charge. Pour Mac OS X 10.6, les ordinateurs Mac équipés de processeurs PPC et Intel Core sont pris en charge.

Pilotes d'impression pris en charge pour Mac

Le programme d'installation du logiciel HP LaserJet fournit des fichiers PPD (PostScript® Printer Description) et PDE (Printer Dialog Extensions) à utiliser avec les ordinateurs Mac OS X. Les fichiers PPD et PDE de l'imprimante HP, associés aux pilotes d'imprimante Apple PostScript intégrés, dotent l'imprimante d'une fonctionnalité d'impression complète et donnent accès à des fonctions spécifiques à HP.

Installer le logiciel pour les systèmes d'exploitation Mac

Installation du logiciel sur des ordinateurs Mac connectés directement au produit

Ce produit prend en charge une connexion USB 2.0. Utilisez un câble USB de type A-à-B. HP recommande l'utilisation d'un câble ne mesurant pas plus de 2 m.

1. Raccordez le produit à l'ordinateur à l'aide du câble USB.

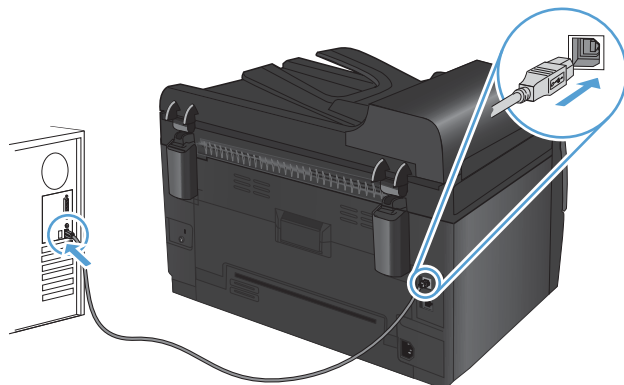

2. Installez le logiciel depuis le CD.
3. Cliquez sur l'icône du programme d'installation HP et suivez les instructions à l'écran.

4. Dans l'écran Félicitations, cliquez sur le bouton **OK**.
5. Pour vérifier que le logiciel d'impression est correctement installé, imprimez une page à partir d'une application.

Installer le logiciel pour les ordinateurs Mac sur un réseau câblé (IP)

Configurer l'adresse IP

L'adresse IP du produit peut être configurée manuellement ou automatiquement via DHCP, BootP ou AutoIP.

Configuration manuelle

Seul le protocole IPv4 peut être configuré manuellement.

1. Depuis le panneau de commande, appuyez sur le bouton Configuration .
2. Sélectionnez **Configuration du réseau** à l'aide des flèches, puis appuyez sur le bouton **OK**.
3. Sélectionnez **Configuration TCP/IP** à l'aide des flèches, puis appuyez sur le bouton **OK**.
4. Sélectionnez **Manuel** à l'aide des flèches, puis appuyez sur le bouton **OK**.
5. Utilisez les boutons fléchés pour définir l'adresse IP, puis appuyez sur le bouton **OK**.
6. Si l'adresse IP est incorrecte, utilisez les flèches pour sélectionner **Non**, puis appuyez sur le bouton **OK**. Répétez l'étape 5 avec l'adresse IP appropriée, puis pour les paramètres de masque de sous-réseau et de passerelle par défaut.

Configuration automatique

1. Depuis le panneau de commande, appuyez sur le bouton Configuration .
2. Sélectionnez **Configuration du réseau** à l'aide des flèches, puis appuyez sur le bouton **OK**.
3. Sélectionnez **Configuration TCP/IP** à l'aide des flèches, puis appuyez sur le bouton **OK**.
4. Sélectionnez **Automatique** à l'aide des flèches, puis appuyez sur le bouton **OK**.

Quelques minutes peuvent être nécessaires avant que l'adresse IP automatique ne soit prête à être utilisée.

 **REMARQUE :** si vous voulez désactiver ou activer des modes IP automatiques spécifiques (comme BOOTP, DHCP ou AutoIP), vous pouvez modifier ces paramètres au moyen de l'utilitaire HP.

Installation du logiciel

1. Fermez tous les programmes ouverts sur l'ordinateur.
2. Installez le logiciel depuis le CD.
3. Cliquez sur l'icône du programme d'installation HP et suivez les instructions à l'écran.

4. Dans l'écran Félicitations, cliquez sur le bouton **OK**.
5. Pour vérifier que le logiciel d'impression est correctement installé, imprimez une page à partir d'une application.

Installer le logiciel pour les ordinateurs Mac sur un réseau sans fil

Avant d'installer le logiciel de l'ordinateur et de le configurer pour la connexion à un réseau sans fil, assurez-vous que l'ordinateur n'est pas connecté au réseau à l'aide d'un câble réseau.

Connexion du produit à un réseau sans fil à l'aide de WPS

Si votre routeur sans fil prend en charge WPS (Wi-Fi Protected Setup), cette méthode de configuration du produit sur un réseau sans fil est la plus simple.

1. Appuyez sur le bouton WPS de votre routeur sans fil.
2. Maintenez la touche Sans fil  du panneau de commande du produit enfoncée pendant deux secondes. Relâchez la touche lorsque le voyant sans fil commence à clignoter.
3. Patientez deux minutes que le produit établisse une connexion réseau avec le routeur sans fil.

 **REMARQUE :** Si cette méthode ne se déroule pas correctement, tentez d'utiliser le réseau sans fil à l'aide d'un câble USB.

Connexion de l'imprimante à un réseau sans fil à l'aide d'un câble USB

Si votre routeur sans fil ne prend pas en charge WPS (Wi-Fi Protected Setup), utilisez cette méthode pour configurer l'imprimante sur un réseau sans fil. L'utilisation d'un câble USB pour le transfert des paramètres permet de simplifier la configuration d'une connexion sans fil. Une fois la configuration terminée, vous pouvez débrancher le câble USB et utiliser la connexion sans fil.

1. Introduisez le CD d'installation du logiciel dans le lecteur de CD de l'ordinateur.
2. Suivez les instructions affichées à l'écran. Lorsque vous y êtes invité, sélectionnez l'option **Connecter via un réseau sans fil**. Connectez le câble USB à l'imprimante lorsque vous y êtes invité.

△ **ATTENTION :** Ne connectez pas le câble USB avant que le programme d'installation ne vous le demande.

3. Une fois l'installation terminée, imprimez une page de configuration pour vérifier que l'imprimante dispose d'un nom SSID.
4. Une fois l'installation terminée, débranchez le câble USB.

Suppression du logiciel pour les systèmes d'exploitation Mac

Vous devez disposer des droits d'administrateur pour désinstaller le logiciel.

1. Déconnectez le produit de l'ordinateur.
2. Ouvrez **Applications**.
3. Sélectionnez **Hewlett Packard**.

4. Sélectionnez **Programme de désinstallation HP**.
5. Sélectionnez le produit dans la liste des périphériques, puis cliquez sur le bouton **Désinstaller**.
6. Une fois le logiciel désinstallé, redémarrez l'ordinateur et videz la corbeille.

Priorité des paramètres d'impression pour Mac

Les modifications de paramètres d'impression se voient attribuées un ordre de priorité en fonction de leur emplacement :

 **REMARQUE :** Les noms de commande et de boîte de dialogue peuvent varier selon le logiciel.

- **Boîte de dialogue de mise en page :** Pour ouvrir cette boîte de dialogue, cliquez sur **Mise en page** ou sur une commande identique dans le menu **Fichier** de l'application dans laquelle vous travaillez. Il est possible que les paramètres modifiés dans cette boîte de dialogue remplacent les paramètres modifiés ailleurs.
- **Boîte de dialogue Imprimer :** Pour ouvrir cette boîte de dialogue, cliquez sur **Imprimer, Configuration de l'impression** ou sur une option similaire du menu **Fichier** du programme que vous utilisez. Les paramètres modifiés dans la boîte de dialogue **Imprimer** ont une priorité inférieure et ne remplacent *pas* les modifications effectuées dans la boîte de dialogue **Mise en page**.
- **Paramètres par défaut du pilote d'imprimante :** Les paramètres par défaut du pilote d'imprimante spécifient les paramètres utilisés dans toutes les tâches d'impression, à *moins que* vous ne modifiez des paramètres dans la boîte de dialogue **Mise en page, Imprimer** ou **Propriétés de l'imprimante**.
- **Paramètres du panneau de commande de l'imprimante :** Les paramètres modifiés à partir du panneau de commande de l'imprimante ont une priorité inférieure aux modifications effectuées à tout autre emplacement.

Modification des paramètres d'impression pour Mac

Modification des paramètres des tâches d'impression jusqu'à la fermeture du logiciel

1. Dans le menu **Fichier**, cliquez sur le bouton **Imprimer**.
2. Modifiez les paramètres souhaités dans les divers menus.

Modification des paramètres par défaut des tâches d'impression

1. Dans le menu **Fichier**, cliquez sur le bouton **Imprimer**.
2. Modifiez les paramètres souhaités dans les divers menus.
3. Dans le menu **Préréglages**, cliquez sur l'option **Enregistrer sous...** et saisissez un nom pour le préreglage.

Ces paramètres sont enregistrés dans le menu **Préréglages**. Pour utiliser les nouveaux paramètres, vous devez sélectionner l'option prédéfinie enregistrée à chaque fois que vous ouvrez un programme et imprimez.

Modification des paramètres de configuration du produit

Mac OS X 10.5 et 10.6

1. Dans le menu Pomme , cliquez sur le menu **Préférences système**, puis sur l'icône **Imprimer & Télécopier**.
 2. Sélectionnez le produit sur le côté gauche de la fenêtre.
 3. Cliquez sur le bouton **Options & Consommables**.
 4. Cliquez sur l'onglet **Pilote**.
 5. Configurez les options installées.
-

Logiciels pour ordinateurs Mac

Utilitaires pris en charge pour Mac (modèles réseau uniquement)

HP Utility pour Mac

Utilisez HP Utility pour configurer les fonctions du produit qui ne sont pas disponibles dans le pilote d'impression.

Vous pouvez utiliser HP Utility si votre produit utilise un câble USB ou est connecté à un réseau TCP/IP.

Ouvrir HP Utility

▲ Sur le Dock, cliquez sur **HP Utility**.

-ou-

Dans **Applications**, cliquez sur **Hewlett Packard**, puis sur **HP Utility**.

Caractéristiques de HP Utility

Utilisez HP Utility pour effectuer les tâches suivantes :

- Obtenir des informations sur l'état des consommables.
- Obtenir des informations sur le produit, la version du micrologiciel et le numéro de série par exemple.
- Imprimez une page de configuration.
- Configurer le format et le type de papier du bac.
- Transférer des fichiers et des polices de l'ordinateur au produit.
- Mettre à jour le micrologiciel du produit.
- Afficher la page d'utilisation de la couleur.

Imprimer avec Mac

Annulation d'une tâche d'impression sous Mac

1. Si l'impression est en cours, vous pouvez l'annuler en appuyant sur le bouton Annuler **X** sur le panneau de commande du produit.

 **REMARQUE :** si vous appuyez sur le bouton Annuler **X** la tâche d'impression en cours est supprimée. Si plusieurs tâches d'impression sont en attente, c'est la tâche d'impression affichée sur le panneau de commande du produit qui est effacée lorsque vous appuyez sur le bouton Annuler **X**.

2. Vous pouvez également annuler une tâche d'impression à partir d'un logiciel ou d'une file d'attente d'impression.
 - **Logiciel :** Généralement, une boîte de dialogue apparaît brièvement sur l'écran de l'ordinateur. Elle permet d'annuler la tâche d'impression.
 - **File d'attente Mac :** ouvrez la file d'impression en double-cliquant sur l'icône du produit sur le Dock. Sélectionnez la tâche d'impression et cliquez sur **Supprimer**.

Modification du format et du type de papier sous Mac

1. Dans le menu **Fichier** du logiciel, cliquez sur l'option **Imprimer**.
2. Dans le menu **Copies et pages**, cliquez sur le bouton **Mise en page**.
3. Sélectionnez un format dans la liste déroulante **Format de papier**, puis cliquez sur le bouton **OK**.
4. Ouvrez le menu **Finition**.
5. Sélectionnez un type dans la liste déroulante **Type de support**.
6. Cliquez sur le bouton **Imprimer**.

Redimensionnement de documents ou impression sur un format de papier personnalisé sous Mac

Mac OS X 10.5 et 10.6

Utilisez l'une des méthodes suivantes

1. Dans le menu **Fichier**, cliquez sur l'option **Imprimer**.
2. Cliquez sur le bouton **Mise en page**.
3. Sélectionnez le produit, puis sélectionnez les paramètres appropriés pour les options **Format de papier** et **Orientation**.

-
1. Dans le menu **Fichier**, cliquez sur l'option **Imprimer**.
 2. Ouvrez le menu **Gestion du papier**.
 3. Dans la partie **Format du papier de destination**, cliquez sur la boîte **Ajustement au format du papier** et sélectionnez le format dans la liste déroulante.
-

Création et utilisation de préréglages sous Mac

Utilisez les préréglages d'impression pour enregistrer les paramètres actuels du pilote d'imprimante, en vue d'une utilisation ultérieure.

Création d'un préréglage d'impression

1. Dans le menu **Fichier**, cliquez sur l'option **Imprimer**.
2. Sélectionnez le pilote.
3. Sélectionnez les paramètres d'impression que vous souhaitez enregistrer afin de les réutiliser.
4. Dans le menu **Préréglages**, cliquez sur l'option **Enregistrer sous...** et saisissez un nom pour le préréglage.
5. Cliquez sur le bouton **OK**.

Utilisation de préréglages d'impression

1. Dans le menu **Fichier**, cliquez sur l'option **Imprimer**.
2. Sélectionnez le pilote.
3. Dans le menu **Préréglages**, sélectionnez le préréglage d'impression.

 **REMARQUE :** Pour utiliser les paramètres par défaut du pilote d'impression, sélectionnez l'option **standard**.

Impression d'une couverture sous Mac

1. Dans le menu **Fichier**, cliquez sur l'option **Imprimer**.
2. Sélectionnez le pilote.
3. Ouvrez le menu **Page de garde** et sélectionnez l'emplacement où vous souhaitez imprimer la page de couverture. Cliquez sur le bouton **Document après** ou sur le bouton **Document avant**.
4. Dans le menu **Type de la couverture**, sélectionnez le message que vous souhaitez imprimer sur la page de couverture.

 **REMARQUE :** Pour imprimer une page de couverture vierge, sélectionnez l'option **standard** dans le menu **Type de la couverture**.

Utilisation de filigranes sous Mac

1. Dans le menu **Fichier**, cliquez sur l'option **Imprimer**.
2. Ouvrez le menu **Filigranes**.
3. Dans le menu **Mode**, sélectionnez le type de filigranes à utiliser. Sélectionnez l'option **Filigrane** afin d'imprimer un message semi-transparent. Sélectionnez l'option **Superposition** afin d'imprimer un message non transparent.

4. Dans le menu **Pages**, sélectionnez si vous souhaitez imprimer le filigrane sur toutes les pages ou uniquement sur la première page.
5. Dans le menu **Texte**, sélectionnez l'un des messages standard ou sélectionnez l'option **Personnalisé** et saisissez un nouveau message dans la boîte.
6. Sélectionnez les options appropriées pour les paramètres restants.

Impression de plusieurs pages sur une même feuille de papier sous Mac

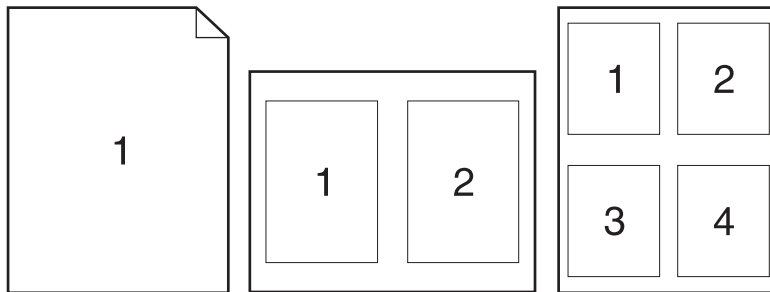

1. Dans le menu **Fichier**, cliquez sur l'option **Imprimer**.
2. Sélectionnez le pilote.
3. Ouvrez le menu **Disposition**.
4. Dans le menu **Pages par feuille**, sélectionnez le nombre de pages que vous souhaitez imprimer sur chaque feuille (1, 2, 4, 6, 9 ou 16).
5. Dans la partie **Sens de la disposition**, sélectionnez l'ordre et le positionnement des pages sur la feuille.
6. Dans le menu **Bordures**, sélectionnez le type de bordure à imprimer autour de chaque page sur la feuille.

Impression sur les deux faces de la feuille (impression recto verso) sous Mac

1. Insérez suffisamment de papier dans l'un des bacs.
2. Dans le menu **Fichier**, cliquez sur l'option **Imprimer**.
3. Ouvrez le menu **Copies et pages** et cliquez sur l'onglet **Recto verso manuel**, ou ouvrez le menu **Recto verso manuel**.
4. Cliquez sur la boîte **Recto verso manuel** et sélectionnez une option de reliure.
5. Cliquez sur le bouton **Imprimer**.

6. Retirez du produit tout le papier vierge présent dans le bac 1.
7. Retirez la pile imprimée du bac de sortie, faites-la pivoter de 180 degrés, puis placez-la dans le bac d'alimentation, face imprimée vers le bas.
8. Depuis le panneau de commande, appuyez sur le bouton **OK**.

Configuration des options de couleur sous Mac

Utilisez les menus **Options de couleur** ou **Options de couleur/qualité** afin de contrôler la façon dont les logiciels interprètent et impriment les couleurs.

1. Dans le menu **Fichier**, cliquez sur l'option **Imprimer**.
2. Sélectionnez le pilote.
3. Ouvrez les menus **Options de couleur** ou **Options de couleur/qualité**.
4. Ouvrez le menu **Avancés** ou sélectionnez l'onglet approprié.
5. Réglez les paramètres relatifs au texte, aux graphiques et aux images.

Utilisation du menu Services sous Mac

Si le produit est connecté à un réseau, utilisez le menu **Services** pour obtenir des informations sur le produit et l'état des fournitures.

1. Dans le menu **Fichier**, cliquez sur l'option **Imprimer**.
2. Ouvrez le menu **Services**.
3. Pour exécuter une tâche de maintenance, effectuez les opérations suivantes :
 - a. Sélectionnez l'onglet **Maintenance du périphérique**.
 - b. Sélectionnez une tâche dans la liste déroulante.
 - c. Cliquez sur le bouton **Lancer**.
4. Pour accéder à divers sites Web d'assistance pour ce produit, procédez comme suit :
 - a. Sélectionnez l'onglet **Services sur le Web**.
 - b. Sélectionnez une option du menu.
 - c. Cliquez sur le bouton **Aller à**.

Numérisation avec Mac

Utilisez le logiciel HP Scan pour numériser des images sur un Mac.

1. Chargez le document sur la vitre du scanner ou dans le chargeur de documents.
2. Ouvrez le dossier **Applications**, puis cliquez sur **Hewlett-Packard**. Double-cliquez sur **HP Scan**.
3. Ouvrez le menu **HP Scan** et cliquez sur **Préférences**. Dans le menu contextuel **Scanner**, sélectionnez ce produit dans la liste et cliquez sur **Continuer**.
4. Pour utiliser les paramètres prédéfinis classiques, qui produisent des résultats acceptables pour les images et le texte, cliquez sur le bouton **Numériser**.

Pour utiliser des paramètres prédéfinis optimisés pour les images et le texte, sélectionnez un paramètre prédéfini dans le menu contextuel **Paramètres de numérisation prédéfinis**. Pour régler les paramètres, cliquez sur le bouton **Modifier**. Lorsque vous êtes prêt à numériser, cliquez sur le bouton **Numériser**.

5. Pour numériser d'autres pages, chargez la page suivante et cliquez sur **Numériser**. Cliquez sur **Ajouter à la liste** pour ajouter de nouvelles pages à la liste actuelle. Répétez cette opération jusqu'à ce que vous ayez numérisé toutes les pages.
6. Cliquez sur le bouton **Enregistrer** et accédez au dossier dans lequel vous voulez enregistrer le fichier sur votre ordinateur.



REMARQUE : pour imprimer maintenant les images numérisées, cliquez sur le bouton **Imprimer**.

Résoudre les problèmes avec Mac

Pour obtenir des informations sur la résolution des problèmes avec un ordinateur Mac, reportez-vous à la section [Résolution des problèmes courants sous Mac à la page 181](#).

5 Connecter le produit

- [Systemes d'exploitation réseau pris en charge \(modèles réseau uniquement\)](#)
- [Utilisation d'HP Smart Install pour établir une connexion à un ordinateur, un réseau câblé ou un réseau sans fil](#)
- [Connexion USB à partir du CD-ROM du logiciel](#)
- [Connexion réseau à partir du CD-ROM du logiciel \(modèles réseau uniquement\)](#)

Systèmes d'exploitation réseau pris en charge (modèles réseau uniquement)

L'imprimante prend en charge les systèmes d'exploitation suivants pour l'impression sans fil :

- Windows 7 (32 bits et 64 bits)
- Windows Vista (32 bits et 64 bits)
- Windows XP (32 bits, Service Pack 2)
- Windows Server 2003 (32 bits, Service Pack 3)
- Windows Server 2008 (32 bits et 64 bits)
- Mac OS X v10.5 et v10.6

Partage de l'imprimante : avertissement

HP ne prend pas en charge les réseaux peer-to-peer car cette fonction est une fonction des systèmes d'exploitation Microsoft et non des pilotes d'imprimante HP. Reportez-vous au site Web de Microsoft : www.microsoft.com.

Utilisation d'HP Smart Install pour établir une connexion à un ordinateur, un réseau câblé ou un réseau sans fil

 **REMARQUE :** Ce type d'installation est pris en charge pour Windows uniquement.

HP Smart Install permet d'installer le pilote et le logiciel du produit en connectant l'imprimante à un ordinateur à l'aide d'un câble USB.

 **REMARQUE :** Le CD d'installation n'est pas nécessaire pour une installation à l'aide de HP Smart Install. N'introduisez pas le CD d'installation du logiciel dans le lecteur de CD de l'ordinateur.

1. Mettez l'imprimante sous tension.
2. Connectez le câble USB.
3. Le programme HP Smart Install s'exécute automatiquement. Suivez les instructions à l'écran pour installer le logiciel.
 - Si le programme HP Smart Install ne démarre pas automatiquement, l'exécution automatique est peut-être désactivée sur l'ordinateur. Parcourez l'ordinateur et double-cliquez sur HP Smart Install pour exécuter le programme.
 - Si le programme vous invite à sélectionner un type de connexion, sélectionnez l'option correcte.

Connexion USB à partir du CD-ROM du logiciel

△ **ATTENTION :** Ne connectez pas le câble USB avant que le logiciel d'installation ne vous le demande.

Ce produit prend en charge une connexion USB 2.0. Utilisez un câble USB de type A-à-B. HP recommande l'utilisation d'un câble ne mesurant pas plus de 2 m.

1. Fermez tous les programmes ouverts sur l'ordinateur.
2. Installez le logiciel à partir du CD et suivez les instructions à l'écran.
3. Lorsque vous y êtes invité, sélectionnez l'option **Connecter directement à cet ordinateur à l'aide d'un câble USB**, puis cliquez sur le bouton **Suivant**.
4. Lorsque le logiciel vous le demande, connectez le câble USB au produit et à l'ordinateur.

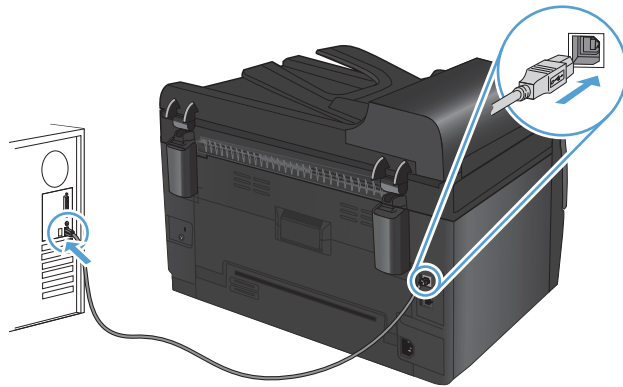

5. Une fois l'installation terminée, cliquez sur le bouton **Terminer**.
6. Sur l'écran **Autres options**, choisissez d'installer d'autres logiciels ou cliquez sur le bouton **Terminer**.
7. Pour vérifier que le logiciel d'impression est correctement installé, imprimez une page à partir d'une application.

Connexion réseau à partir du CD-ROM du logiciel (modèles réseau uniquement)

L'imprimante peut se connecter à des réseaux câblés ou sans fil.

 **REMARQUE :** Il est impossible de se connecter simultanément à un réseau câblé et à un réseau sans fil. Les connexions câblées ont la priorité.

Protocoles réseau pris en charge

Les modèles réseau prennent en charge le protocole TCP/IP, qui est utilisé et accepté comme protocole de gestion de réseau. De nombreux services de gestion de réseau utilisent ce protocole. Ce produit prend également en charge IPv4 and IPv6. Les listes suivantes répertorient les services/protocoles réseau pris en charge sur le produit.

- TCP/IP (IPv4 ou IPv6)
- Port 9100
- LPR
- DHCP
- AutoIP
- SNMP
- Bonjour
- SLP
- WSD
- NBNS

Installer le produit sur un réseau câblé

Configurer l'adresse IP

L'adresse IP du produit peut être configurée manuellement ou automatiquement via DHCP, BootP ou AutoIP.

Configuration manuelle

Seul le protocole IPv4 peut être configuré manuellement.

1. Depuis le panneau de commande, appuyez sur le bouton Configuration .
2. Sélectionnez **Configuration du réseau** à l'aide des flèches, puis appuyez sur le bouton **OK**.
3. Sélectionnez **Configuration TCP/IP** à l'aide des flèches, puis appuyez sur le bouton **OK**.
4. Sélectionnez **Manuel** à l'aide des flèches, puis appuyez sur le bouton **OK**.

5. Utilisez les boutons fléchés pour définir l'adresse IP, puis appuyez sur le bouton **OK**.
6. Si l'adresse IP est incorrecte, utilisez les flèches pour sélectionner **Non**, puis appuyez sur le bouton **OK**. Répétez l'étape 5 avec l'adresse IP appropriée, puis pour les paramètres de masque de sous-réseau et de passerelle par défaut.

Configuration automatique

1. Depuis le panneau de commande, appuyez sur le bouton Configuration .
2. Sélectionnez **Configuration du réseau** à l'aide des flèches, puis appuyez sur le bouton **OK**.
3. Sélectionnez **Configuration TCP/IP** à l'aide des flèches, puis appuyez sur le bouton **OK**.
4. Sélectionnez **Automatique** à l'aide des flèches, puis appuyez sur le bouton **OK**.

Quelques minutes peuvent être nécessaires avant que l'adresse IP automatique ne soit prête à être utilisée.

 **REMARQUE :** si vous voulez désactiver ou activer des modes IP automatiques spécifiques (comme BOOTP, DHCP ou AutoIP), vous pouvez modifier ces paramètres à l'aide de HP Device Toolbox.

Installation du logiciel

1. Fermez tous les programmes ouverts sur l'ordinateur.
2. Installez le logiciel depuis le CD.
3. Suivez les instructions à l'écran.
4. Lorsque vous y êtes invité, sélectionnez l'option **Connecter via un réseau câblé**, puis cliquez sur le bouton **Suivant**.
5. Dans la liste des imprimantes disponibles, sélectionnez celle qui a l'adresse IP appropriée.
6. Cliquez sur le bouton **Terminer**.
7. Sur l'écran **Autres options**, choisissez d'installer d'autres logiciels ou cliquez sur le bouton **Terminer**.
8. Pour vérifier que le logiciel d'impression est correctement installé, imprimez une page à partir d'une application.

Installer le produit sur un réseau sans fil

Avant d'installer le logiciel, vérifiez que le produit est connecté au réseau à l'aide d'un câble réseau.

Si votre routeur sans fil ne prend pas en charge WPS (Wi-Fi Protected Setup), demandez les paramètres réseau du routeur sans fil à votre administrateur système ou effectuez les tâches suivantes :

- Obtenez le nom de réseau sans fil ou service set identifier (SSID).
- Définissez le mot de passe de sécurité ou la clé de codage du réseau sans fil.

Connecter le produit à un réseau sans fil à l'aide de WPS

Si votre routeur sans fil prend en charge WPS (Wi-Fi Protected Setup), cette méthode de configuration du produit sur un réseau sans fil est la plus simple.

1. Appuyez sur le bouton WPS de votre routeur sans fil.
2. Maintenez la touche Sans fil  du panneau de commande du produit enfoncée pendant deux secondes. Relâchez la touche lorsque le voyant sans fil commence à clignoter.
3. Patientez deux minutes que le produit établisse une connexion réseau avec le routeur sans fil.

 **REMARQUE :** Si cette méthode ne fonctionne pas, tentez d'utiliser la configuration du réseau sans fil à l'aide d'un câble USB.

Connexion de l'imprimante à un réseau sans fil à l'aide d'un câble USB

Si votre routeur sans fil ne prend pas en charge WPS (WiFi-Protected Setup), utilisez cette méthode pour configurer l'imprimante sur un réseau sans fil. L'utilisation d'un câble USB pour le transfert des paramètres permet de simplifier la configuration d'une connexion sans fil. Une fois la configuration terminée, vous pouvez débrancher le câble USB et utiliser la connexion sans fil.

1. Introduisez le CD d'installation du logiciel dans le lecteur de CD de l'ordinateur.
2. Suivez les instructions affichées à l'écran. Lorsque vous y êtes invité, sélectionnez l'option **Connecter via un réseau sans fil**. Connectez le câble USB à l'imprimante lorsque vous y êtes invité.

 **ATTENTION :** Ne connectez pas le câble USB avant que le programme d'installation ne vous le demande.

3. Une fois l'installation terminée, imprimez une page de configuration pour vérifier que l'imprimante dispose d'un nom SSID.
4. Une fois l'installation terminée, débranchez le câble USB.

Installation du logiciel pour un produit sans fil déjà installé sur le réseau

Si le produit dispose déjà d'une adresse IP sur un réseau sans fil et que vous souhaitez installer le logiciel sur un ordinateur, procédez comme suit.

1. Dans le panneau de commande du produit, imprimez une page de configuration pour obtenir l'adresse IP du produit.
2. Installez le logiciel à partir du CD.
3. Suivez les instructions affichées à l'écran.
4. Lorsque vous y êtes invité, sélectionnez l'option **Connecter via un réseau sans fil**, puis cliquez sur le bouton **Suivant**.
5. Dans la liste des imprimantes disponibles, sélectionnez celle qui a l'adresse IP appropriée.

Déconnecter du réseau sans fil

Pour déconnecter l'imprimante d'un réseau sans fil, vous pouvez mettre son unité sans fil hors tension.

1. Sur le panneau de commande du produit, appuyez sur le bouton Sans fil , puis relâchez-le.
2. Pour confirmer que l'unité sans fil est hors tension, imprimez une page de configuration et vérifiez que l'état indiqué sur cette page est bien « désactivé ».

Réduction des interférences sur un réseau sans fil

Les conseils suivants permettent de réduire les interférences sur un réseau sans fil :

- Eloignez les périphériques sans fil d'objets métalliques volumineux comme les classeurs et d'autres appareils électromagnétiques comme les micro-ondes et les téléphones sans fil. Ces objets peuvent entraver les signaux radio.
- Eloignez les périphériques sans fil de structures bâties volumineuses ou d'autres constructions. Ces objets peuvent absorber les ondes radio et atténuer les signaux.
- Placez le routeur sans fil à un emplacement central et dans la portée des produits sans fil du réseau.

Configuration sans fil avancée

Modes de communication sans fil

Vous pouvez utiliser l'un des deux modes de communication sans fil suivants : infrastructure ou ad hoc.

Réseau sans fil
d'infrastructure (recommandé)

Le produit communique avec d'autres périphériques du réseau via un routeur sans fil.

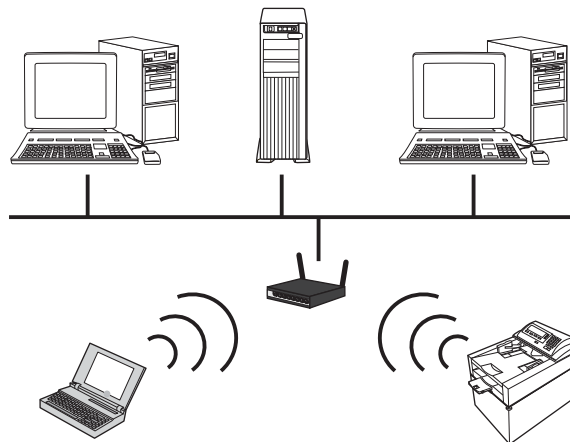

Réseau sans fil ad hoc

Le produit communique directement avec d'autres périphériques sans fil sans passer par un routeur sans fil.

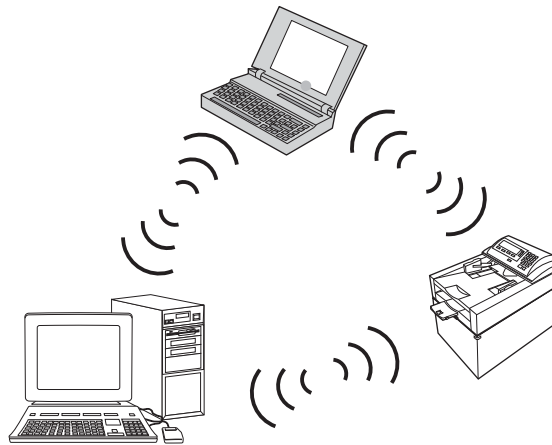

Tous les périphériques du réseau ad hoc doivent être conformes aux points suivants :

- Compatibilité 802.11b/g
- SSID identique
- Sous-réseau et canal identiques
- Paramètres de sécurité 802.11b/ identiques

Sécurité sans fil

Pour mieux différencier votre réseau sans fil des autres réseaux sans fil, attribuez un nom de réseau (SSID) unique à votre routeur sans fil. Votre routeur sans fil peut disposer d'un nom de réseau sans fil par défaut, généralement le nom du fabricant. Pour plus d'informations sur la modification du nom de réseau, consultez la documentation fournie avec le routeur sans fil.

Pour empêcher d'autres utilisateurs d'accéder à votre réseau, activez le chiffrement de données WPA ou WEP.

- **Wired Equivalent Privacy (WEP) :** WEP est le mécanisme de sécurité native d'origine de la norme 802.11. Vous créez une clé unique contenant des caractères hexadécimaux ou alphanumériques que les autres utilisateurs devront fournir s'ils souhaitent accéder à votre réseau.
- **Accès protégé Wi-Fi (WPA) :** WPA utilise le protocole TKIP pour le chiffrement ainsi que l'authentification 802.1X. Il compense toutes les faiblesses connues de WEP. Vous créez une phrase passe unique contenant une combinaison de lettres et de chiffres que les autres utilisateurs devront fournir s'ils souhaitent accéder à votre réseau.
- **WPA2** propose la norme de chiffrement avancée (AES) et constitue une amélioration par rapport à WPA.

Installer le produit sur un réseau sans fil ad-hoc

Vous pouvez connecter le produit sans fil à un ordinateur via une installation homologue (ad hoc).

 **REMARQUE :** Pour accomplir cette tâche, vous devez connecter *temporairement* le produit au réseau à l'aide d'un câble réseau.

1. Reliez le produit au réseau à l'aide du câble réseau.
2. Patientez pendant 60 secondes avant de continuer. Durant ce laps de temps, le réseau reconnaît le produit et lui attribue une adresse IP ou un nom d'hôte.
3. Imprimez une page de configuration et une page d'état des consommables.
4. Recherchez l'adresse IP sur la page de configuration.
5. Lancez un navigateur Internet, puis saisissez l'adresse IP dans le champ d'adresse. HP Device Toolbox s'ouvre.
6. Cliquez sur l'onglet **Réseau**, puis sélectionnez le lien **Configuration sans fil** à partir du panneau de gauche.
7. Sélectionnez l'option d'activation du réseau sans fil, puis déconnectez le câble réseau.
8. Dans la zone **Méthode de configuration**, sélectionnez l'option de **création d'un réseau sans fil ad hoc (homologue)**.
9. Indiquez un nom de réseau unique, sélectionnez un canal et sélectionnez le type de sécurité à utiliser.
10. Cliquez sur le bouton **Appliquer**.

Configuration du produit en réseau

Affichage ou modification des paramètres réseau

Utilisez le HP Device Toolbox pour afficher ou modifier les paramètres de configuration IP.

1. Imprimez une page de configuration puis recherchez l'adresse IP.
 - Si vous utilisez IPv4, l'adresse IP ne contient que des chiffres. Elle se présente sous le format suivant :
`xxx.xxx.xxx.xxx`
 - Si vous utilisez IPv6, l'adresse IP est une combinaison hexadécimale de caractères et de chiffres. Son format se présente sous la forme :
`xxxx::xxxx:xxxx:xxxx:xxxx`
2. Ouvrez le HP Device Toolbox en cliquant sur le bouton **Démarrer**. Cliquez ensuite sur le groupe **Programmes** ou **Tous les programmes**, puis sur **HP**, sur la famille de produits, puis sur **HP Product Settings** (Paramètres des produits HP).
3. Cliquez sur l'onglet **Réseau** pour obtenir les informations sur le réseau. Vous pouvez modifier les paramètres en fonction de vos besoins.

6 Papier et supports d'impression

- [Compréhension de l'utilisation du papier](#)
- [Modification du pilote de l'imprimante pour une correspondance avec le type et le format du papier](#)
- [Formats de papier pris en charge](#)
- [Types de papier pris en charge](#)
- [Chargement des bacs](#)

Compréhension de l'utilisation du papier

Ce produit prend en charge un large éventail de papiers et de supports d'impression conformément aux spécifications figurant dans ce guide de l'utilisateur. Les papiers ou supports d'impression ne répondant pas à ces spécifications peuvent entraîner une mauvaise qualité d'impression, de nombreux bourrages, ainsi qu'une usure prématurée du produit.

Pour obtenir des résultats optimaux, n'utilisez que du papier et des supports d'impression de marque HP conçus pour les imprimantes laser ou multi-usages. N'utilisez pas de papier photo ou de supports d'impression conçus pour les imprimantes à jet d'encre. La société Hewlett-Packard Company ne peut pas recommander l'utilisation d'autres marques de papier ou de supports, car elle ne peut pas en contrôler la qualité.

Il est possible que certains supports répondant à toutes les recommandations décrites dans ce Guide de l'utilisateur ne donnent pas de résultats satisfaisants. Cela peut être dû à une mauvaise manipulation, des niveaux de température et d'humidité inacceptables et/ou d'autres facteurs que Hewlett-Packard ne peut pas maîtriser.

- △ **ATTENTION :** L'utilisation de papiers ou de supports d'impression ne répondant pas aux spécifications définies par Hewlett-Packard peut provoquer des problèmes du produit nécessitant des réparations. Ce type de réparation n'est pas couvert par les contrats de garantie et de maintenance de Hewlett-Packard.

Recommandations pour le papier spécial

Ce produit prend en charge l'impression sur des supports spéciaux. Suivez les instructions suivantes pour obtenir des résultats satisfaisants. Si vous utilisez un papier ou un support d'impression spécial, n'oubliez pas de définir le type et le format dans le pilote d'imprimante afin d'obtenir les meilleurs résultats.

- △ **ATTENTION :** Les produits HP LaserJet utilisent des unités de fusion pour coller des particules d'encre sèche sur le papier en des points très précis. Le papier laser HP est conçu pour résister à cette chaleur extrême. L'utilisation d'un papier à jet d'encre peut endommager le produit.

Type de support	Vous devez	Vous ne devez pas
Enveloppes	<ul style="list-style-type: none">• Stockez les enveloppes à plat.• Utilisez des enveloppes dont les collures vont jusqu'à l'angle de l'enveloppe.• Utilisez des enveloppes à bande adhésive détachable dont l'utilisation avec les imprimantes laser a été approuvée.	<ul style="list-style-type: none">• N'utilisez pas d'enveloppes pliées, entaillées, collées ensemble ou endommagées.• N'utilisez pas d'enveloppes à fermoirs, pressions, fenêtres ou bords enduits.• N'utilisez pas de bandes autocollantes ou contenant d'autres matières synthétiques.

Type de support	Vous devez	Vous ne devez pas
Étiquettes	<ul style="list-style-type: none"> Utilisez uniquement des feuilles ne comportant pas de zone exposée entre les étiquettes. Utilisez des étiquettes qui ont été stockées bien à plat. Utilisez uniquement des feuilles entières d'étiquettes. 	<ul style="list-style-type: none"> N'utilisez pas d'étiquettes présentant des froissures ou des bulles, ni d'étiquettes endommagées. N'imprimez pas sur des feuilles non complètes d'étiquettes.
Transparents	<ul style="list-style-type: none"> Utilisez uniquement des transparents dont l'utilisation est approuvée sur des imprimantes laser couleur. Placez les transparents sur une surface plane après les avoir retirés du produit. 	<ul style="list-style-type: none"> N'utilisez pas de supports d'impression transparents non approuvés pour les imprimantes laser.
Papiers à en-tête ou formulaires préimprimés	<ul style="list-style-type: none"> Utilisez uniquement du papier à en-tête ou des formulaires dont l'utilisation avec les imprimantes laser a été approuvée. 	<ul style="list-style-type: none"> N'utilisez pas de papier à en-tête gaufré ou métallique.
Papier à fort grammage	<ul style="list-style-type: none"> Utilisez uniquement du papier à fort grammage dont l'utilisation avec les imprimantes laser a été approuvée et conforme aux spécifications de grammage de ce produit. 	<ul style="list-style-type: none"> N'utilisez pas de papier dont le grammage est supérieur aux spécifications de support recommandées pour ce produit, sauf s'il s'agit d'un papier HP dont l'utilisation avec ce produit a été approuvée.
Papier glacé ou couché	<ul style="list-style-type: none"> Utilisez uniquement du papier glacé ou couché dont l'utilisation avec les imprimantes laser a été approuvée. 	<ul style="list-style-type: none"> N'utilisez pas de papier glacé ou couché conçu pour une utilisation avec les produits à jet d'encre.

Modification du pilote de l'imprimante pour une correspondance avec le type et le format du papier

 **REMARQUE :** Si vous modifiez les paramètres de page dans le logiciel, ceux-ci remplacent les paramètres du pilote d'imprimante.

1. Dans le menu **Fichier** du logiciel, cliquez sur **Imprimer**.
2. Sélectionnez le produit, puis cliquez sur le bouton **Propriétés** ou **Préférences**.
3. Cliquez sur l'onglet **Papier/Qualité**.
4. Sélectionnez un format dans la liste déroulante **Format**.
5. Sélectionnez un type de papier dans la liste déroulante **Type**.
6. Cliquez sur le bouton **OK**.

Formats de papier pris en charge

Ce produit prend en charge divers formats de papier et s'adapte à différents supports.

 **REMARQUE :** Pour obtenir la meilleure qualité d'impression, sélectionnez le format et le type de papier dans votre pilote d'imprimante avant l'impression.

Tableau 6-1 Formats papier et supports d'impression pris en charge

Format	Dimensions
Letter	216 x 279 mm
Legal	216 x 356 mm
A4	210 x 297 mm
Executive	184 x 267 mm
8,5 x 13	216 x 330 mm
4 x 6	101,6 x 152,4 mm
10 x 15 cm	101,6 x 152,4 mm
5 x 8	127 x 203 mm
RA4	215 x 305 mm
A5	148 x 210 mm
A6	105 x 148 mm
B5 (JIS)	182 x 257 mm
16K	184 x 260 mm 195 x 270 mm 197 x 273 mm
Personn	Minimum : 76 x 127 mm Maximum : 216 x 356 mm REMARQUE : Lors de la définition de formats personnalisés à l'aide du pilote de l'imprimante, spécifiez toujours que le bord court de la page est la largeur et que son bord long est la longueur.

Tableau 6-2 Enveloppes et cartes postales prises en charge

Format	Dimensions
Enveloppe #10	105 x 241 mm
Enveloppe DL	110 x 220 mm
Enveloppe C5	162 x 229 mm
Enveloppe B5	176 x 250 mm
Enveloppe Monarch	98 x 191 mm

Tableau 6-2 Enveloppes et cartes postales prises en charge (suite)

Format	Dimensions
Carte postale japonaise	100 x 148 mm
Carte postale JIS	
Carte postale japonaise double retournée	148 x 200 mm
Carte postale double JIS	
Personnalisé	Minimum : 76 x 127 mm Maximum : 216 x 356 mm

REMARQUE : Lors de la définition de formats personnalisés à l'aide du pilote de l'imprimante, spécifiez toujours que le bord court de la page est la largeur et que son bord long est la longueur.

Types de papier pris en charge

Pour consulter la liste de tous les papiers de marques HP compatibles avec ce produit, consultez le site www.hp.com/support/LJColorMFPM175.

- Tous les jours
 - Ordinaire
 - Fin
 - De luxe
 - Recyclé
- Présentation
 - Papier mat
 - Papier brillant
 - Papier épais
 - Papier épais et brillant
- Brochures
 - Papier mat
 - Papier brillant
 - Papier plié en trois
 - Papier extra épais
 - Papier glacé extra épais
- Photo / couverture
 - Papier pour couvertures mat
 - Papier photo mat
 - Papier photo brillant
 - Cartes brillantes
- Autre
 - Transparents laser couleur
 - Etiquettes
 - Papier à en-tête
 - Enveloppe
 - Enveloppe épaisse

- Préimprimé
- Perforé
- Coloré
- Rugueux
- Epais et rugueux
- Papier résistant HP

Chargement des bacs

Chargez le bac d'alimentation

REMARQUE : Lorsque vous ajoutez un nouveau papier, vérifiez que vous avez bien retiré tout le papier du bac d'alimentation et mis de l'ordre dans la pile du nouveau papier. N'aérez pas le papier. Cela réduit les bourrages en empêchant que le produit ne soit alimenté par plusieurs feuilles de papier à la fois.

REMARQUE : Lorsque vous imprimez sur des petits formats ou sur du papier personnalisé, chargez le bord court (largeur) en premier dans l'imprimante.

1. Chargez le papier dans le bac d'alimentation, face vers le haut, et le haut de la feuille vers l'avant.



2. Réglez les guides jusqu'à ce qu'ils reposent sur le bord du papier.



Capacité du bac

Bac	Type de papier	Spécifications	Capacité
Bac d'alimentation	Papier	60 à 220 g/m ² La qualité de l'impression est garantie pour les supports HP.	150 feuilles de papier de 75 g/m ²
	Enveloppes	60-90 g/m ²	Jusqu'à 10 enveloppes
	Transparents	0,12-0,13 mm	Jusqu'à 50 transparents
	Cartes postales	135-176 g/m ²	
	Brillant	130-220 g/m ²	

Orientation du papier pour le chargement des bacs

Si vous utilisez un papier nécessitant une orientation spécifique, chargez-le conformément aux informations du tableau suivant.

Type de papier	Chargement du papier
Papier à entête ou préimprimé	<ul style="list-style-type: none">• Face vers le haut• Bord supérieur introduit en premier
Perforé	<ul style="list-style-type: none">• Face vers le haut• Trous face au bord gauche de l'imprimante
Enveloppe	<ul style="list-style-type: none">• Face vers le haut• Bord droit court introduit en premier

7 Cartouches d'impression et tambour d'imagerie

- [Fonctions des cartouches d'impression et du tambour d'imagerie](#)
- [Vues des consommables](#)
- [Gestion des cartouches d'impression et des tambours d'imagerie](#)
- [Résolution des problèmes avec les cartouches d'impression ou le tambour d'imagerie](#)

Fonctions des cartouches d'impression et du tambour d'imagerie

Fonction	Description
Numéros de référence	<ul style="list-style-type: none">• Cartouche d'impression noire : CE310A• Cartouche d'impression cyan : CE311A• Cartouche d'impression jaune : CE312A• Cartouche d'impression magenta : CE313A• Tambour d'imagerie : CE314A <p>REMARQUE : Le numéro de sélection de toutes les cartouches d'impression et du tambour d'imagerie est le 126A.</p>
Accessibilité	<ul style="list-style-type: none">• Installation et retrait d'une seule main des cartouches et du tambour d'imagerie.
Caractéristiques environnementales	<ul style="list-style-type: none">• Recyclez les cartouches d'impression en suivant la procédure de retour HP Planet Partners.

Pour plus d'informations sur les consommables, consultez la page www.hp.com/go/learnaboutesupplies.

Vues des consommables

Vues des cartouches d'impression

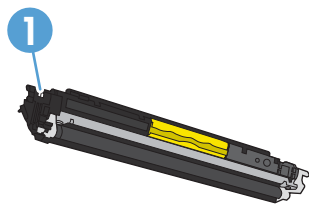

1	Marqueur de mémoire de la cartouche d'impression
---	--------------------------------------------------

Vues du tambour d'imagerie

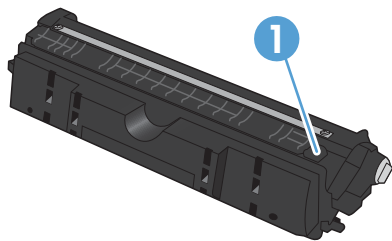

1	Marqueur de mémoire du tambour d'imagerie
---	-------------------------------------------

Gestion des cartouches d'impression et des tambours d'imagerie

Utiliser, stocker et surveiller la cartouche d'impression et le tambour d'imagerie de manière appropriée peut aider à garantir une qualité d'impression supérieure.

Modification des paramètres des cartouches d'impression ou du tambour d'imagerie

Impression lorsqu'une cartouche d'impression ou un tambour d'imagerie atteint la fin de sa durée de vie estimée

Message **<consommable> bas**, où <consommable> représente la cartouche d'impression couleur ou le tambour d'imagerie : Lorsque le niveau d'un consommable est bas, le produit vous en avertit. La durée de vie restante réelle peut varier. Veillez à toujours disposer d'une cartouche de remplacement afin de pouvoir en changer en temps voulu. Le consommable ne doit pas nécessairement être remplacé immédiatement.

Un message **<consommable> très bas**, où <consommable> représente la cartouche d'impression couleur ou le tambour d'imagerie ou une combinaison de cartouches d'impression et/ou du tambour d'imagerie : Lorsque le niveau d'un consommable est très bas, le produit vous en avertit. La durée de vie restante réelle du consommable peut varier. Veillez à toujours disposer d'une cartouche de remplacement afin de pouvoir en changer en temps voulu. Il n'est pas nécessaire de remplacer le consommable à ce stade si la qualité d'impression reste acceptable.

Lorsqu'une cartouche d'impression HP atteint un niveau très bas, la garantie de protection Premium d'HP pour cette cartouche prend fin.

Le tambour d'imagerie installé dans cette imprimante est couvert par la garantie de l'imprimante. Les tambours d'imagerie de remplacement disposent d'une garantie limitée d'un an à partir de leur date d'installation. La date d'installation du tambour s'affiche dans la page d'état des consommables.

Modification du paramètre Très bas à partir du panneau de commande

Vous pouvez modifier le paramètre à tout moment, et il n'est pas nécessaire de le reconfigurer lors de l'installation d'une nouvelle cartouche d'impression ou d'un nouveau tambour d'imagerie.

1. Depuis le panneau de commande, appuyez sur le bouton Configuration .
2. Sélectionnez le menu **Configuration système** à l'aide des flèches, puis appuyez sur **OK**.
3. Utilisez les touches de direction pour sélectionner le menu **Paramètres des consommables**, puis appuyez sur le bouton **OK**.
4. Sélectionnez à l'aide des flèches, le menu **Cartouche noire**, le menu **Cartouches couleur** ou **Tambour image**, et appuyez sur **OK**.

5. Utilisez les touches de direction pour sélectionner le menu **Paramètre très bas**, puis appuyez sur le bouton **OK**.
6. Sélectionnez l'une des options suivantes.
 - Sélectionnez l'option **Continuer** pour que le produit vous informe lorsque le niveau de la cartouche d'impression ou du tambour d'imagerie est très bas, mais qu'il poursuive l'impression.
 - Sélectionnez l'option **Arrêter** pour que le produit suspende l'impression jusqu'à ce que vous remplaciez la cartouche d'impression ou le tambour d'imagerie.
 - Sélectionnez l'option **Inviter** pour que le produit suspende l'impression et vous demande de remplacer la cartouche d'impression ou le tambour d'imagerie. Vous pouvez accepter le message et continuer l'impression.
 - Dans le menu **Cartouches couleur** uniquement, sélectionnez **Imprimer en noir** pour que le produit vous informe lorsque le niveau de la cartouche d'impression est très bas, mais qu'il poursuive l'impression en noir.



Instructions de remplacement

Remplacer les cartouches d'impression

Lorsqu'une cartouche d'impression a atteint la fin de sa durée de vie estimée, vous pouvez continuer à l'utiliser pour imprimer jusqu'à ce qu'elle ne permette plus d'offrir une qualité acceptable.

Lorsqu'une cartouche d'impression HP atteint un niveau très bas, la garantie de protection Premium d'HP pour cette cartouche prend fin. Les défauts d'impression ou les défaillances d'une cartouche d'impression survenant lorsqu'un consommable HP est utilisé en mode Très bas ne seront pas considérés comme des vices de matériau ou de fabrication dans le cadre de la déclaration de garantie de HP relative aux cartouches d'impression.

1. Certains messages d'erreur ou d'état entraînent la rotation automatique du carrousel de cartouche d'impression vers la cartouche affectée. Si la cartouche d'impression à remplacer est mal positionnée, appuyez sur le bouton **Cartouche**  pour faire pivoter le carrousel de cartouche d'impression vers la cartouche couleur à remplacer.

REMARQUE : Lorsque vous appuyez sur le bouton **Cartouche** , toutes les portes d'accès doivent être fermées. En outre, le tambour d'imagerie doit être installé pour que le bouton **Cartouche**  fonctionne.

REMARQUE : attendez jusqu'à la fin de l'affichage du message de **rotation** et que le bruit de la rotation s'arrête avant d'ouvrir la porte d'accès à la cartouche d'impression.

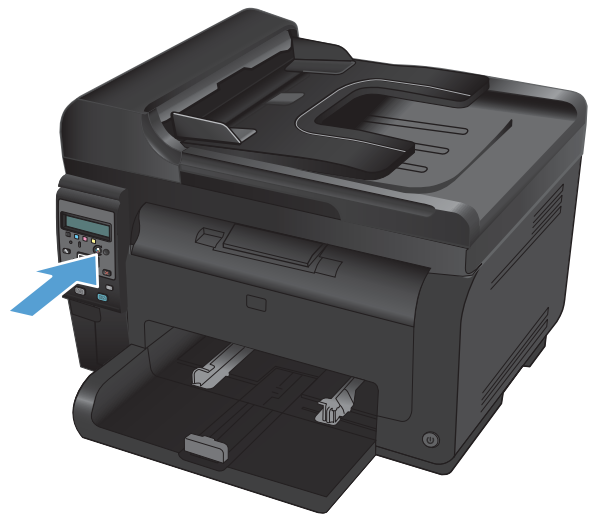

2. Ouvrez la porte d'accès à la cartouche d'impression.



3. Saisissez la poignée centrale de l'ancienne cartouche d'impression et retirez cette dernière.

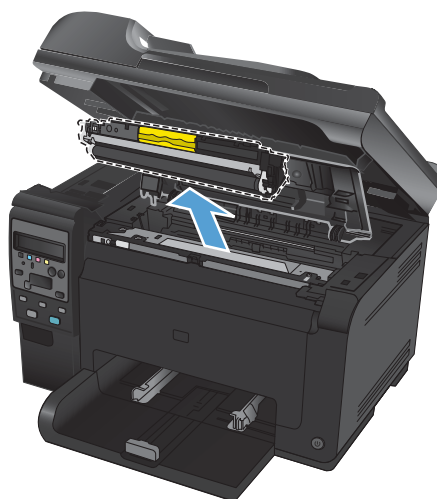

4. Retirez la nouvelle cartouche d'impression de son emballage. Placez la cartouche d'impression usagée dans l'emballage en vue de son recyclage.

ATTENTION : Pour ne pas risquer d'endommager la cartouche d'impression, tenez-la par ses bords. Ne touchez pas le rouleau de la cartouche d'impression.

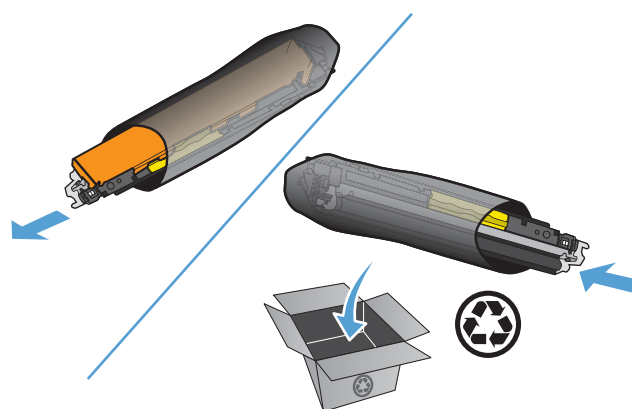

5. Saisissez les deux côtés de la cartouche d'impression et secouez-la légèrement d'avant en arrière pour répartir l'encre dans la cartouche.

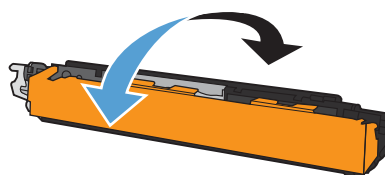

6. Saisissez la poignée centrale de la cartouche d'impression et retirez la protection en plastique.

REMARQUE : Ne touchez pas le rouleau de la cartouche d'impression. Le dépôt laissé par les doigts au contact du rouleau peut nuire à la qualité d'impression.

7. Retirez la bande adhésive de scellage de la cartouche d'encre. Placez la bande adhésive dans le carton d'emballage de la cartouche d'impression pour recyclage.

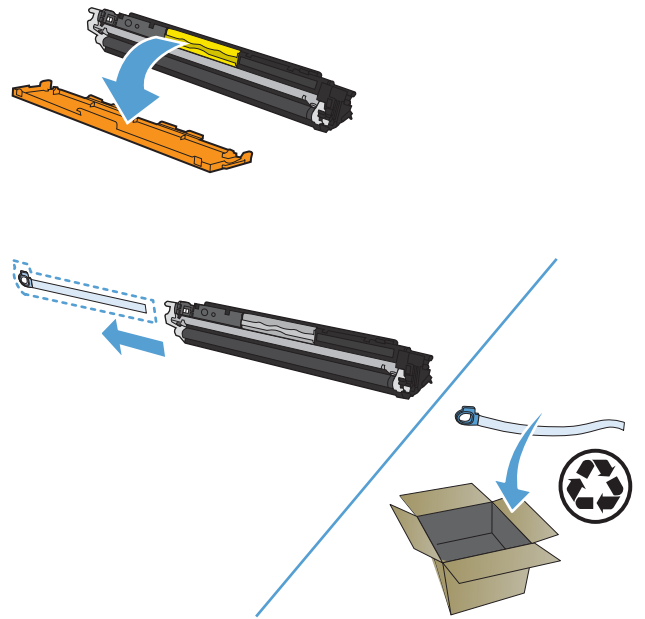

8. Saisissez la poignée centrale de la cartouche d'impression et insérez-la dans l'imprimante.

REMARQUE : Comparez l'étiquette de couleur apposée sur l'imprimante et celle située dans le logement du carrousel pour vous assurer que la couleur de la cartouche d'impression correspond à la position du carrousel.

ATTENTION : Si vous tachez vos vêtements avec de l'encre, essuyez la tache à l'aide d'un chiffon sec, puis lavez le vêtement à l'eau froide. *L'eau chaude fixe l'encre dans le tissu.*

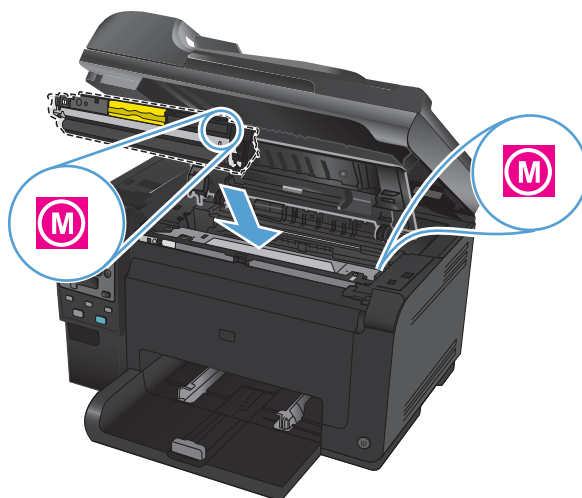

9. Fermez la porte d'accès aux cartouches d'impression.

REMARQUE : Une fois la porte d'accès à la cartouche fermée, le panneau de commande indique que l'**étalonnage est en cours**. Attendez une minute pour que l'étalonnage de l'imprimante s'effectue.

REMARQUE : Si vous remplacez une autre cartouche d'impression, vous devez fermer la porte d'accès à la cartouche avant d'appuyer sur le bouton Cartouche  de la cartouche suivante.

Vous ne devez pas attendre l'étalonnage de l'imprimante lorsque vous remplacez la seconde cartouche d'impression. Il suffit d'appuyer sur le bouton Cartouche  pour faire pivoter le carrousel vers la position correcte. Une fois les cartouches d'impression remplacées, l'imprimante effectue l'étalonnage.



 **REMARQUE :** Pendant l'impression, si vous recevez le message d'alerte d'état **Mauvaise cartouche dans le logement <couleur>**, retirez la cartouche d'impression du logement spécifié et comparez l'étiquette de couleur apposée sur la cartouche à celle située dans le logement afin de déterminer quelle est la cartouche d'impression adaptée à ce logement.

Remplacez le tambour d'imagerie.

 **REMARQUE :** Le tambour d'imagerie installé dans cette imprimante est couvert par la garantie de l'imprimante. Les tambours d'imagerie de remplacement disposent d'une garantie limitée d'un an à partir de leur date d'installation. La date d'installation du tambour s'affiche dans la page d'état des consommables. La garantie de protection Premium d'HP ne s'applique qu'aux cartouches d'impression destinées à ce produit.

1. Ouvrez la porte d'accès à la cartouche d'impression.



2. Ouvrez le capot avant.



3. Soulevez les deux leviers qui maintiennent le tambour d'imagerie.

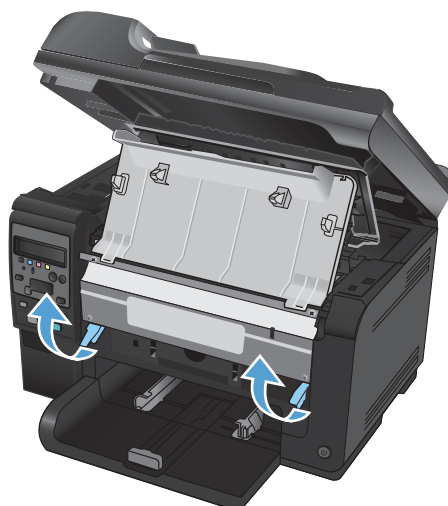

4. Retirez l'ancien tambour d'imagerie.



5. Retirez le nouveau tambour d'imagerie de l'emballage. Placez le tambour d'imagerie usagé dans l'emballage en vue de son recyclage.

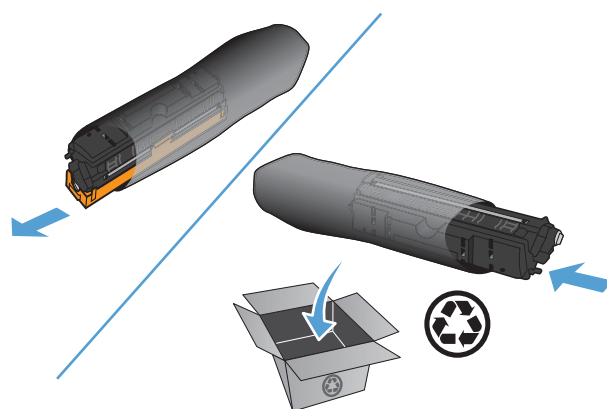

6. Retirez l'écran de protection se trouvant sur le nouveau tambour d'imagerie.

ATTENTION : Pour ne pas risquer d'endommager le tambour d'imagerie, ne l'exposez pas à la lumière. Recouvrez-la avec une feuille de papier.

ATTENTION : Ne touchez pas le rouleau vert. Vous risquez de dégrader la qualité d'impression si vous y laissez des empreintes de doigts.

7. Insérez le nouveau tambour d'imagerie dans l'imprimante.

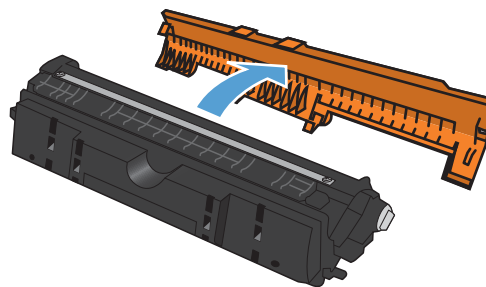

8. Abaissez les deux leviers qui maintiennent le tambour d'imagerie.



9. Fermez le capot avant.



10. Fermez la porte d'accès aux cartouches d'impression.

REMARQUE : Une fois la porte d'accès aux cartouches d'encre fermée, le panneau de commande indique que l'**étalonnage est en cours**. Attendez quelques minutes pour que l'étalonnage de l'imprimante s'effectue.



Recyclage des consommables

Pour les renvois de cartouches d'impression HP LaserJet pour le recyclage vers les États-Unis et Porto Rico, utilisez l'étiquette de transport pré-payée et pré-adressée contenue dans le coffret. Pour tous les retours de recyclage de cartouches d'impression UPS, vous pouvez confier le paquet à UPS lors de votre prochaine livraison ou collecte, ou le porter dans un centre UPS agréé. (Les collectes UPS requises seront facturées aux tarifs normaux de collecte.) Pour connaître le centre UPS le plus proche de chez vous, appelez le 1-800-PICKUPS ou consultez le site www.ups.com. Si vous effectuez un renvoi avec une étiquette FedEx, donnez le paquet à un transporteur U.S. Postal Service ou confiez le paquet à un transporteur FedEx lors de votre prochaine livraison ou collecte. (Les collectes FedEx requises seront facturées aux tarifs normaux de collecte.) Vous pouvez également déposer vos cartouches d'impression emballées dans un bureau de poste ou un centre de transport ou magasin FedEx. Pour connaître le bureau de poste U.S. Post Office le plus proche de chez vous, appelez le 1-800-ASK-USPS ou consultez le site www.ups.com. Pour connaître le centre de transport ou magasin FedEx le plus proche de chez vous, appelez le 1-800-ASK-USPS ou consultez le site www.fedex.com. Pour plus d'informations ou pour commander des boîtes ou enveloppes supplémentaires, consultez le site www.hp.com/recycle ou appelez le 1-800-340-2445. Informations susceptibles d'être modifiées sans préavis.

Stockage des cartouches d'impression et des tambours d'imagerie

Ne sortez la cartouche d'impression ou le tambour d'imagerie de son emballage que lorsque vous êtes prêt à l'utiliser.

Politique de HP en matière de consommables non-HP

Hewlett-Packard Company ne peut en aucun cas recommander l'utilisation de cartouches d'impression et de tambours d'imagerie d'une marque différente, qu'il s'agisse d'un consommable neuf ou reconditionné.

 **REMARQUE :** Pour les produits d'imprimante HP, l'utilisation d'une cartouche d'impression non-HP ou d'une cartouche d'impression remplie n'affecte pas la garantie au client ou tout autre contrat de support HP du client. Cependant, si le défaut ou les dommages du produit sont attribués à l'utilisation d'une cartouche d'impression non-HP ou à une cartouche d'impression remplie, HP appliquera sa facturation standard de main d'œuvre et de matériaux à la réparation du produit pour ce défaut ou ces dommages particuliers.

Service des fraudes HP et site Web

Appelez le service des fraudes HP (1 877 219 3183, appel gratuit en Amérique du Nord) ou visitez le site www.hp.com/go/anticounterfeit lorsque vous installez une cartouche d'impression HP et que le message du panneau de commande vous informe que la cartouche n'est pas de marque HP ou est usagée. HP vous aide à déterminer si la cartouche est authentique et prend des mesures pour résoudre le problème.

Il est possible que votre cartouche d'impression HP ne soit pas authentique dans les cas suivants :

- La page d'état des consommables indique qu'un consommable non HP ou usagé est installé.
- Vous rencontrez de nombreux problèmes avec la cartouche d'impression.
- La cartouche n'a pas l'apparence habituelle (par exemple, l'emballage est différent des emballages HP).

Résolution des problèmes avec les cartouches d'impression ou le tambour d'imagerie

Vérification des cartouches d'impression et des tambours d'imagerie

Vérifiez chaque cartouche d'impression et remplacez-la si nécessaire, si vous rencontrez l'un des problèmes suivants :

- L'impression est trop claire ou semble fade dans certaines zones.
- De petites zones des pages ne sont pas imprimées.
- Les pages imprimées présentent des stries ou des bandes.

Si vous estimez devoir remplacer une cartouche d'impression, imprimez la page d'état des consommables pour rechercher le numéro de référence de la cartouche d'impression de marque HP appropriée.

Type de la cartouche d'impression	Etapas de résolution du problème
-----------------------------------	----------------------------------

Cartouche d'impression remplie ou reconditionnée	Hewlett-Packard Company déconseille l'utilisation de consommables non-HP, qu'ils soient neufs ou reconditionnés. En effet, comme il ne s'agit pas de produits HP, HP n'a aucun contrôle sur leur conception ou leur qualité. Si vous utilisez une cartouche d'impression remplie ou reconditionnée et que vous n'êtes pas satisfait de la qualité d'impression, remplacez-la par une cartouche de marque HP sur laquelle sont inscrits les mots HP ou Hewlett-Packard, ou le logo HP.
--------------------------------------------------	---------------------------------------------------------------------------------------------------------------------------------------------------------------------------------------------------------------------------------------------------------------------------------------------------------------------------------------------------------------------------------------------------------------------------------------------------------------------------------------

Cartouches d'impression ou tambour d'imagerie d'origine HP	<ol style="list-style-type: none">1. Le panneau de commande du produit ou la page d'état des consommables indique Très bas lorsque la cartouche a atteint la fin de sa durée de vie estimée. Remplacez la cartouche d'impression si la qualité d'impression n'est plus acceptable.2. Imprimez une page de qualité d'impression dans le menu Rapports du panneau de commande. Si des stries ou des marques apparaissent dans une couleur sur la page, il peut s'agir d'un défaut de cette cartouche de couleur. Consultez les instructions de ce document pour interpréter la page. Remplacez la cartouche d'impression le cas échéant.3. Examinez la cartouche d'impression pour voir si elle est endommagée. Reportez-vous aux instructions ci-dessous. Remplacez la cartouche d'impression le cas échéant.4. Si des pages imprimées présentent des marques répétées plusieurs fois selon un intervalle précis, imprimez une page de nettoyage. Si le problème persiste, reportez-vous à la section relative aux défauts répétés de ce document pour identifier la cause du problème.
------------------------------------------------------------	----------------------------------------------------------------------------------------------------------------------------------------------------------------------------------------------------------------------------------------------------------------------------------------------------------------------------------------------------------------------------------------------------------------------------------------------------------------------------------------------------------------------------------------------------------------------------------------------------------------------------------------------------------------------------------------------------------------------------------------------------------------------------------------------------------------------------------------------------------------------------------------------------------------------------------------------------------------------------------------------------------------------------------------------------------------------------------------------------------------------------------------

Vérification des défauts des cartouches d'impression et des tambours d'imagerie

1. Retirez la cartouche d'impression de l'imprimante et examinez-la.

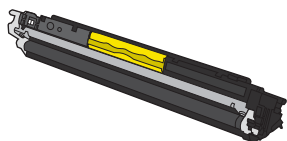

2. Si la cartouche d'impression ne semble pas endommagée, secouez légèrement la cartouche d'impression plusieurs fois, puis réinstallez-la. Imprimez quelques pages pour vérifier si le problème est résolu.
3. Si le problème n'est pas résolu, retirez le tambour d'imagerie du produit et examinez sa surface.

△ **ATTENTION :** Ne touchez pas le rouleau vert. Vous risquez de dégrader la qualité d'impression si vous y laissez des empreintes de doigts.

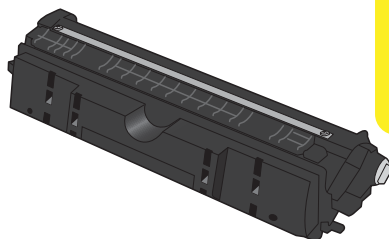

4. Si vous constatez des rayures, des empreintes de doigts ou tout autre dommage sur le tambour d'imagerie, remplacez-le.

Défauts répétés

Si des défauts se répètent aux intervalles suivants sur la page, une cartouche d'impression ou un tambour d'imagerie peut être endommagé.

- 22 mm (cartouche d'impression)
- 26 mm (tambour d'imagerie)
- 29 mm (cartouche d'impression)
- 94 mm (tambour d'imagerie)

Impression de la page d'état consommables

Utilisez le panneau de commande pour imprimer des pages relatives à la configuration et aux consommables qui fournissent des informations sur le produit et ses paramètres actuels.

1. Sur le panneau de commande du produit, appuyez sur le bouton Configuration .
2. Utilisez les touches de direction pour sélectionner le menu **Rapports**, puis appuyez sur le bouton OK.
3. Sélectionnez l'option **Etat consommables** à l'aide des flèches, puis appuyez sur le bouton OK.

Page	Description
Page de configuration	Imprime une liste des paramètres du produit
Page d'état des consommables	<p>La page d'état des consommables fournit les informations suivantes :</p> <ul style="list-style-type: none">• Pourcentage approximatif de la durée de vie restante d'une cartouche d'impression• Garantie des cartouches d'impression et du tambour d'imagerie (si le niveau d'encre de ces consommables sont sur très bas)• Numéros de référence des cartouches d'impression HP et du tambour d'imagerie• Nombre de pages imprimées à l'aide d'une cartouche d'impression• Informations relatives à la commande de cartouches d'impression HP neuves et au recyclage des cartouches d'impression HP usagées• La durée de vie restante estimée et la date d'installation du tambour d'imagerie s'affiche dans la page d'état des consommables.

Interprétation de la page Qualité d'impression

1. Sur le panneau de commande du produit, appuyez sur le bouton Configuration .
2. Utilisez les touches de direction pour sélectionner le menu **Rapports**, puis appuyez sur le bouton OK.
3. Sélectionnez l'option **Qualité d'impression** à l'aide des flèches, puis appuyez sur le bouton OK.

Cette page contient cinq bandes de couleur divisées en quatre groupes comme illustré ci-dessous. En examinant chaque groupe, vous pouvez ainsi attribuer le problème à une cartouche d'impression précise.

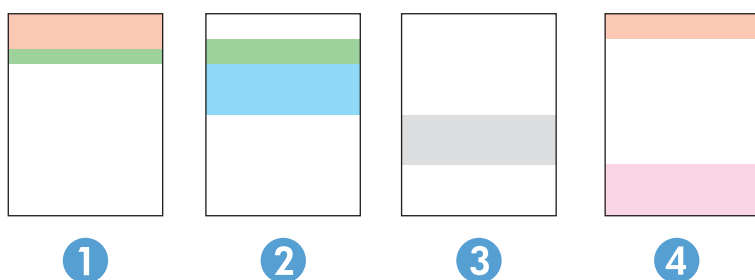

Section	Cartouche d'impression
1	Jaune
2	Cyan
3	Noire
4	Magenta

- Si des points ou des traînées apparaissent dans un seul groupe, remplacez la cartouche d'impression correspondant à ce groupe.
- Si des points apparaissent dans plusieurs groupes, imprimez une page de nettoyage. Si le problème persiste, déterminez si les points sont toujours de la même couleur, si des points magenta apparaissent dans les cinq bandes de couleur par exemple. Si les points sont tous de la même couleur, remplacez cette cartouche d'impression.
- Si des traînées apparaissent dans plusieurs bandes de couleur, contactez HP. Un composant autre que la cartouche d'impression est probablement à l'origine du problème.

Interprétation des messages du panneau de commande pour les cartouches d'impression ou le tambour d'imagerie

Message du panneau de commande	Description	Action recommandée
10.0004 Erreur consommable	La communication avec le tambour d'imagerie échoue.	<ul style="list-style-type: none"> • Mettez le produit hors tension, puis de nouveau sous tension. • Si le problème persiste, remplacez le tambour d'imagerie. • Si l'erreur persiste, contactez HP. Reportez-vous à la section www.hp.com/support/LJColorMFPM175 ou à la brochure d'assistance fournie avec le produit.
10.1004 Erreur mémoire consommable		

Message du panneau de commande	Description	Action recommandée
<p>10.000X Erreur mémoire consommable</p> <p>10.100X Erreur mémoire consommable</p>	<p>Vous constatez une erreur de communication avec l'une des cartouches d'impression.</p> <p>« X » indique la cartouche : 0=noir, 1=cyan, 2=magenta, 3=jaune.</p>	<ul style="list-style-type: none"> • Mettez le produit hors tension, puis de nouveau sous tension. • Vérifiez que la cartouche d'impression est correctement installée. Retirez et réinstallez les cartouches d'impression. • Si l'erreur persiste, remplacez les cartouches d'impression. • Si l'erreur persiste, contactez HP. Reportez-vous à la section www.hp.com/support/LJColorMFPM175 ou à la brochure d'assistance fournie avec le produit.
Bourrage au niveau de la cartouche d'impression	Le produit a détecté un bourrage dans la zone de cartouche d'impression.	Supprimez le bourrage de la zone indiquée dans le message, puis suivez les instructions du panneau de commande.
Cartouches usagées installées	Un consommable usagé a été installé. La cartouche d'impression est probablement une cartouche rechargée.	<p>Si toutefois vous pensez avoir acheté un consommable de marque HP, rendez-vous sur le site Web HP à l'adresse : www.hp.com/go/anticounterfeit.</p> <p>Si le défaut ou les dommages du produit sont attribués à l'utilisation d'une cartouche d'impression non HP ou à une cartouche d'impression rechargée, HP appliquera sa facturation standard de main d'œuvre et de matériaux à la réparation du produit pour ce défaut ou ces dommages particuliers. Quand des cartouches usagées sont utilisées, l'indication de l'état des consommables et les fonctions qui en dépendent ne sont pas disponibles.</p>
Consommables mal positionnés	Les cartouches d'impression sont installées dans un emplacement incorrect.	Assurez-vous que chaque cartouche d'impression se trouve à l'emplacement adéquat.
Consommable usagé en cours d'utilisation	Un consommable usagé a été installé. La cartouche d'impression est probablement une cartouche rechargée.	<p>Si toutefois vous pensez avoir acheté un consommable de marque HP, rendez-vous sur le site Web HP à l'adresse : www.hp.com/go/anticounterfeit.</p> <p>Si le défaut ou les dommages du produit sont attribués à l'utilisation d'une cartouche d'impression non HP ou à une cartouche d'impression rechargée, HP appliquera sa facturation standard de main d'œuvre et de matériaux à la réparation du produit pour ce défaut ou ces dommages particuliers. Quand des cartouches usagées sont utilisées, l'indication de l'état des consommables et les fonctions qui en dépendent ne sont pas disponibles.</p>

Message du panneau de commande	Description	Action recommandée
Mauvaise cartouche dans le logement <couleur>	Une cartouche d'impression est mal installée dans l'emplacement indiqué.	Assurez-vous que chaque cartouche d'impression se trouve à l'emplacement adéquat.
Niveau consommables bas	Une ou plusieurs cartouches d'impression ou une combinaison de cartouches d'impression et tambour d'imagerie arrivent à la fin de leur durée de vie estimée.	L'impression peut continuer, mais prévoyez un consommable de remplacement.
Niveau consommables très bas	Une ou plusieurs cartouches d'impression ou une combinaison de cartouches d'impression et tambour d'imagerie ont atteint la fin de leur durée de vie estimée.	<p>Pour garantir une qualité d'impression optimale, HP recommande de remplacer la cartouche d'impression ou le tambour d'imagerie à ce stade. Vous pouvez continuer à imprimer jusqu'à ce que vous remarquiez une baisse de la qualité d'impression. La durée de vie effective peut varier.</p> <p>Lorsqu'une cartouche d'impression HP atteint un niveau très bas, la garantie de protection Premium d'HP pour cette cartouche prend fin. Les défauts d'impression ou les défaillances d'une cartouche survenant lorsqu'un consommable HP est utilisé en mode Très bas ne seront pas considérés comme des vices de matériau ou de fabrication dans le cadre de la déclaration de garantie de HP relative aux cartouches d'impression.</p> <p>Le tambour d'imagerie installé dans cette imprimante est couvert par la garantie de l'imprimante. Les tambours d'imagerie de remplacement disposent d'une garantie limitée d'un an à partir de leur date d'installation. La date d'installation du tambour d'imagerie s'affiche dans la page d'état des consommables.</p>
Niveau d'encre de la cartouche cyan bas	Le niveau de la cartouche d'impression approche de la fin de sa durée de vie estimée.	L'impression peut continuer, mais prévoyez un consommable de remplacement.

Message du panneau de commande	Description	Action recommandée
Niveau d'encre de la cartouche cyan très bas	La cartouche d'impression a atteint la fin de sa durée de vie estimée.	<p>Pour garantir une qualité d'impression optimale, HP recommande de remplacer la cartouche d'impression à ce stade. Vous pouvez continuer à imprimer jusqu'à ce que vous remarquiez une baisse de la qualité d'impression. La durée de vie effective peut varier.</p> <p>Lorsqu'un consommable HP atteint un niveau très bas, la garantie de protection Premium d'HP pour ce consommable prend fin. Les défauts d'impression ou les défaillances d'une cartouche survenant lorsqu'un consommable HP est utilisé en mode Très bas ne seront pas considérés comme des vices de matériau ou de fabrication dans le cadre de la déclaration de garantie de HP relative aux cartouches d'impression.</p>
Niveau d'encre de la cartouche jaune bas	Le niveau de la cartouche d'impression approche de la fin de sa durée de vie estimée.	L'impression peut continuer, mais prévoyez un consommable de remplacement.
Niveau d'encre de la cartouche jaune très bas	La cartouche d'impression a atteint la fin de sa durée de vie estimée.	<p>Pour garantir une qualité d'impression optimale, HP recommande de remplacer la cartouche d'impression à ce stade. Vous pouvez continuer à imprimer jusqu'à ce que vous remarquiez une baisse de la qualité d'impression. La durée de vie effective peut varier.</p> <p>Lorsqu'un consommable HP atteint un niveau très bas, la garantie de protection Premium d'HP pour ce consommable prend fin. Les défauts d'impression ou les défaillances d'une cartouche survenant lorsqu'un consommable HP est utilisé en mode Très bas ne seront pas considérés comme des vices de matériau ou de fabrication dans le cadre de la déclaration de garantie de HP relative aux cartouches d'impression.</p>
Niveau d'encre de la cartouche magenta bas	Le niveau de la cartouche d'impression approche de la fin de sa durée de vie estimée.	L'impression peut continuer, mais prévoyez un consommable de remplacement.

Message du panneau de commande	Description	Action recommandée
Niveau d'encre de la cartouche magenta très bas	La cartouche d'impression a atteint la fin de sa durée de vie estimée.	<p>Pour garantir une qualité d'impression optimale, HP recommande de remplacer la cartouche d'impression à ce stade. Vous pouvez continuer à imprimer jusqu'à ce que vous remarquiez une baisse de la qualité d'impression. La durée de vie effective peut varier.</p> <p>Lorsqu'un consommable HP atteint un niveau très bas, la garantie de protection Premium d'HP pour ce consommable prend fin. Les défauts d'impression ou les défaillances d'une cartouche survenant lorsqu'un consommable HP est utilisé en mode Très bas ne seront pas considérés comme des vices de matériau ou de fabrication dans le cadre de la déclaration de garantie de HP relative aux cartouches d'impression.</p>
Niveau d'encre de la cartouche noire bas	Le niveau de la cartouche d'impression approche de la fin de sa durée de vie estimée.	L'impression peut continuer, mais prévoyez un consommable de remplacement.
Niveau d'encre de la cartouche noire très bas	La cartouche d'impression a atteint la fin de sa durée de vie estimée.	<p>Pour garantir une qualité d'impression optimale, HP recommande de remplacer la cartouche d'impression à ce stade. Vous pouvez continuer à imprimer jusqu'à ce que vous remarquiez une baisse de la qualité d'impression. La durée de vie effective peut varier.</p> <p>Lorsqu'un consommable HP atteint un niveau très bas, la garantie de protection Premium d'HP pour ce consommable prend fin. Les défauts d'impression ou les défaillances d'une cartouche survenant lorsqu'un consommable HP est utilisé en mode Très bas ne seront pas considérés comme des vices de matériau ou de fabrication dans le cadre de la déclaration de garantie de HP relative aux cartouches d'impression.</p>
Porte ouverte	La porte d'accès aux cartouches d'impression est ouverte.	Fermez la porte d'accès aux cartouches d'impression.

Message du panneau de commande	Description	Action recommandée
Remplacer <couleur>. Impression en noir.	La cartouche d'impression indiquée a atteint la fin de sa durée de vie estimée. Le produit est configuré par l'utilisateur pour imprimer avec la cartouche d'encre noire seulement, jusqu'à ce que la cartouche d'impression de niveau très bas soit remplacée.	<p>Pour garantir une qualité d'impression optimale, HP recommande de remplacer la cartouche d'impression à ce stade. Vous pouvez continuer à imprimer jusqu'à ce que vous remarquiez une baisse de la qualité d'impression. La durée de vie effective peut varier.</p> <p>Lorsqu'un consommable HP atteint un niveau très bas, la garantie de protection Premium d'HP pour ce consommable prend fin. Les défauts d'impression ou les défaillances d'une cartouche survenant lorsqu'un consommable HP est utilisé en mode Très bas ne seront pas considérés comme des vices de matériau ou de fabrication dans le cadre de la déclaration de garantie de HP relative aux cartouches d'impression.</p>
Remplacer consommables	Plusieurs consommables ont atteint la fin de leur durée de vie estimée, et le produit est configuré par l'utilisateur pour s'arrêter lorsque le consommable atteint un niveau très bas.	Remplacez les consommables ou reconfigurez le produit pour que l'impression se poursuive même lorsque les consommables atteignent un niveau très bas.
Remplacer consommables. Impression en noir.	Une ou plusieurs cartouches d'impression ont atteint la fin de leur durée de vie estimée. Le produit est configuré par l'utilisateur pour imprimer avec la cartouche d'encre noire seulement, jusqu'à ce que les cartouches d'impression de niveau très bas soient remplacées.	<p>Pour garantir une qualité d'impression optimale, HP recommande de remplacer la cartouche d'impression à ce stade. Vous pouvez continuer à imprimer jusqu'à ce que vous remarquiez une baisse de la qualité d'impression. La durée de vie effective peut varier.</p> <p>Lorsqu'un consommable HP atteint un niveau très bas, la garantie de protection Premium d'HP pour ce consommable prend fin. Les défauts d'impression ou les défaillances d'une cartouche survenant lorsqu'un consommable HP est utilisé en mode Très bas ne seront pas considérés comme des vices de matériau ou de fabrication dans le cadre de la déclaration de garantie de HP relative aux cartouches d'impression.</p>

Message du panneau de commande	Description	Action recommandée
Remplacer la cartouche <couleur>	La cartouche d'impression indiquée a atteint la fin de sa durée de vie estimée. Le produit est configuré par l'utilisateur pour s'arrêter lorsque le niveau de la cartouche d'impression est très bas.	Remplacez la cartouche d'impression ou reconfigurez le produit pour que l'impression se poursuive même quand la cartouche d'impression atteint un niveau « très bas ».
Une cartouche <couleur> usagée est installée	Un consommable usagé a été installé. La cartouche d'impression est probablement une cartouche rechargée.	<p>Si toutefois vous pensez avoir acheté un consommable de marque HP, rendez-vous sur le site Web HP à l'adresse : www.hp.com/go/anticounterfeit.</p> <p>Si le défaut ou les dommages du produit sont attribués à l'utilisation d'une cartouche d'impression non HP ou à une cartouche d'impression rechargée, HP appliquera sa facturation standard de main d'œuvre et de matériaux à la réparation du produit pour ce défaut ou ces dommages particuliers. Quand des cartouches usagées sont utilisées, l'indication de l'état des consommables et les fonctions qui en dépendent ne sont pas disponibles.</p>

8 Tâches d'impression

- [Annulation d'une tâche d'impression](#)
- [Tâches d'impression de base sous Windows](#)
- [Tâches d'impression supplémentaires sous Windows](#)

Annulation d'une tâche d'impression

1. Si l'impression est en cours, vous pouvez l'annuler en appuyant sur le bouton Annuler **X** sur le panneau de commande du produit.



REMARQUE : Si vous appuyez sur le bouton Annuler **X** la tâche d'impression en cours est supprimée. Si plusieurs processus sont en cours d'exécution et que vous appuyez sur le bouton Annuler **X**, c'est le processus affiché sur le panneau de commande qui est effacé.

2. Vous pouvez également annuler une tâche d'impression à partir d'un logiciel ou d'une file d'attente d'impression.
 - **Logiciel :** Généralement, une boîte de dialogue apparaît brièvement sur l'écran de l'ordinateur. Elle permet d'annuler la tâche d'impression.
 - **File d'impression Windows :** Si une tâche d'impression est en attente dans une file d'attente (en mémoire) ou un spouleur d'impression, supprimez-le ici.
 - **Windows XP, Server 2003 ou Server 2008 :** cliquez sur **Démarrer**, sur **Paramètres**, puis sur **Imprimantes et télécopieurs**. Double-cliquez sur l'icône du produit pour ouvrir la fenêtre, cliquez avec le bouton droit de la souris sur la tâche à annuler, puis cliquez sur **Annuler**.
 - **Windows Vista :** cliquez sur **Démarrer**, sur **Panneau de configuration** puis, sous **Matériel et audio**, cliquez sur **Imprimante**. Double-cliquez sur l'icône du produit pour ouvrir la fenêtre, cliquez avec le bouton droit de la souris sur la tâche à annuler, puis cliquez sur **Annuler**.
 - **Windows 7 :** Cliquez sur **Démarrer**, puis sur **Périphériques et imprimantes**. Double-cliquez sur l'icône du produit pour ouvrir la fenêtre, cliquez avec le bouton droit de la souris sur la tâche à annuler, puis cliquez sur **Annuler**.

Tâches d'impression de base sous Windows

Les méthodes d'ouverture de la boîte de dialogue d'impression des logiciels peuvent varier. Les procédures ci-après incluent une méthode classique. Certains logiciels ne comportent pas de menu **Fichier**. Reportez-vous à la documentation du logiciel pour plus d'informations sur l'ouverture de la boîte de dialogue d'impression.

Ouverture du pilote d'imprimante avec Windows

1. Dans le menu **Fichier** du logiciel, cliquez sur **Imprimer**.

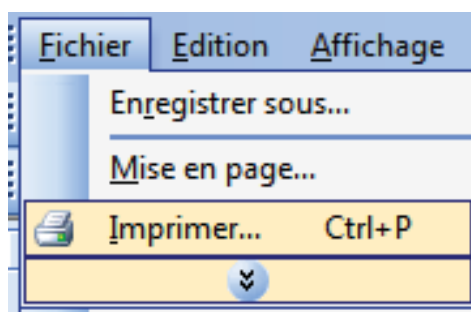

2. Sélectionnez le produit, puis cliquez sur le bouton **Propriétés** ou **Préférences**.

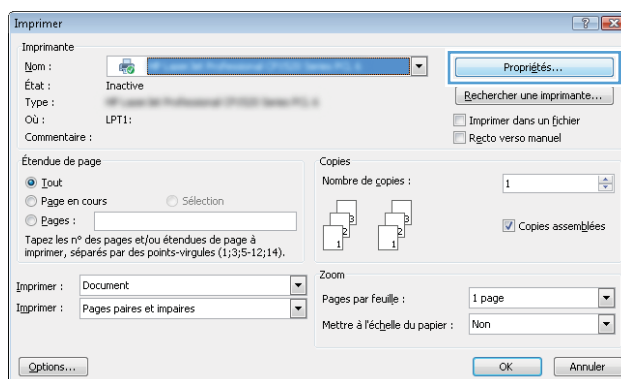

Aide sur les options d'impression avec Windows

1. Cliquez sur le bouton **Aide** pour ouvrir l'aide en ligne.

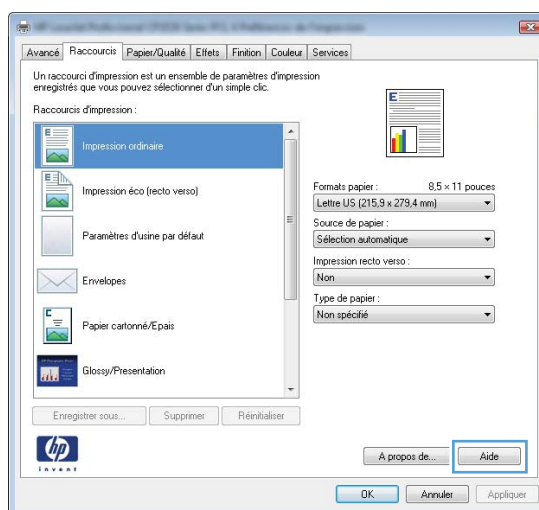

Modification du nombre de copies à imprimer avec Windows

1. Dans le menu **Fichier** du logiciel, cliquez sur **Imprimer**.
2. Sélectionnez le produit, puis le nombre de copies.

Enregistrement des paramètres d'impression personnalisés pour une réutilisation avec Windows

Utilisation d'un raccourci d'impression avec Windows

1. Dans le menu **Fichier** du logiciel, cliquez sur **Imprimer**.
2. Sélectionnez le produit, puis cliquez sur le bouton **Propriétés** ou **Préférences**.

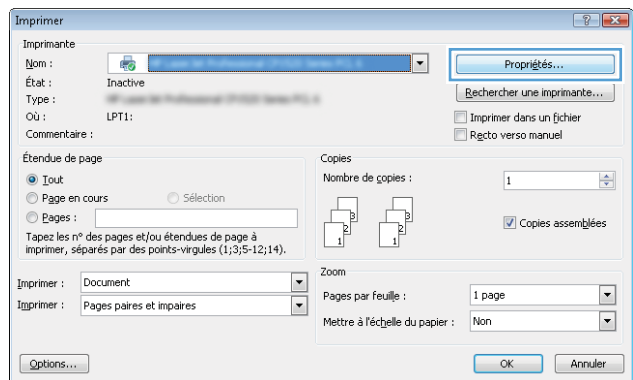
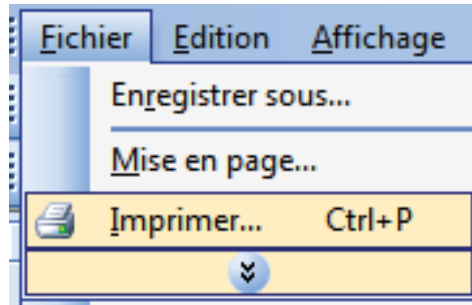

3. Cliquez sur l'onglet **Raccourcis**.

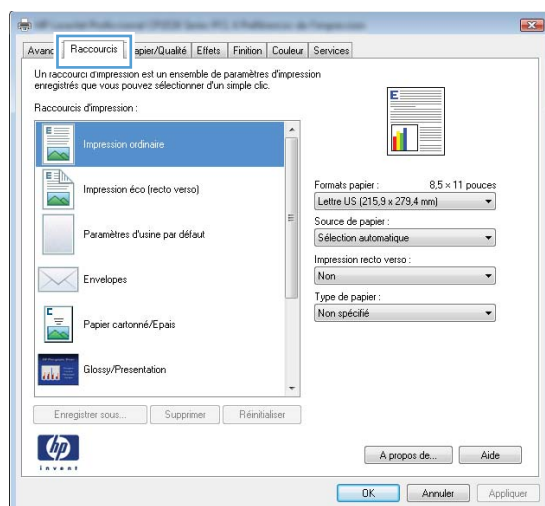

4. Sélectionnez l'un des raccourcis, puis cliquez sur le bouton **OK**.

REMARQUE : Lorsque vous sélectionnez un raccourci, les paramètres correspondants changent sur les autres onglets du pilote de l'imprimante.

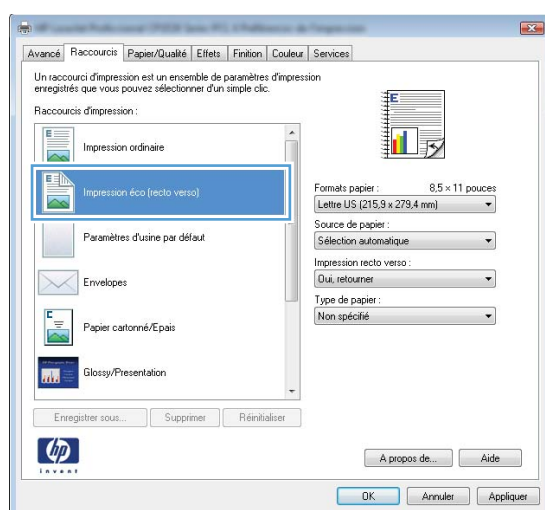

Création des raccourcis d'impression

1. Dans le menu **Fichier** du logiciel, cliquez sur **Imprimer**.

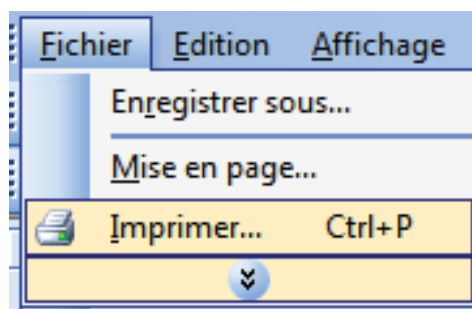

- Sélectionnez le produit, puis cliquez sur le bouton **Propriétés** ou **Préférences**.

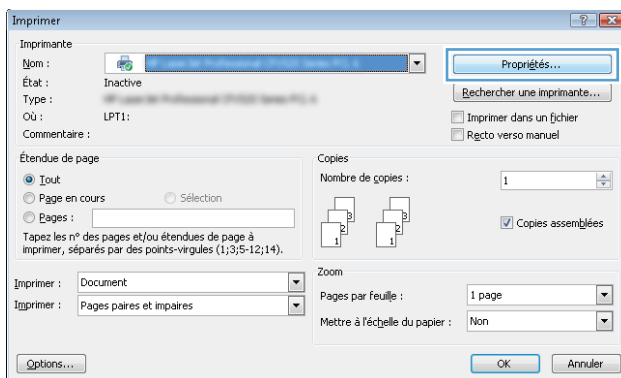

- Cliquez sur l'onglet **Raccourcis**.

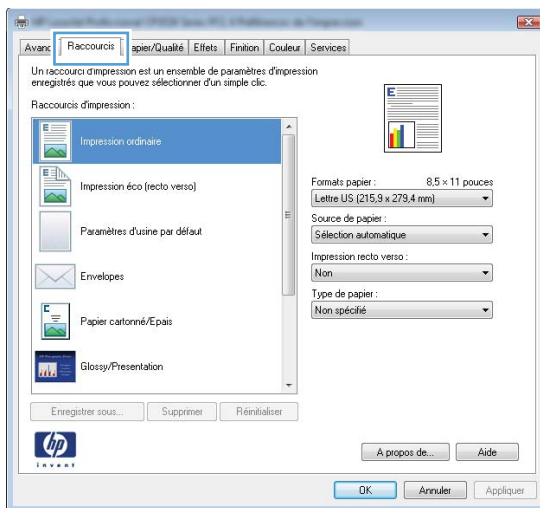

- Sélectionnez un raccourci existant comme base de départ.

REMARQUE : Sélectionnez toujours un raccourci avant de régler les paramètres à droite de l'écran. Si vous réglez les paramètres et que vous sélectionnez ensuite un raccourci, ou que vous sélectionnez un autre raccourci, tous vos réglages sont perdus.

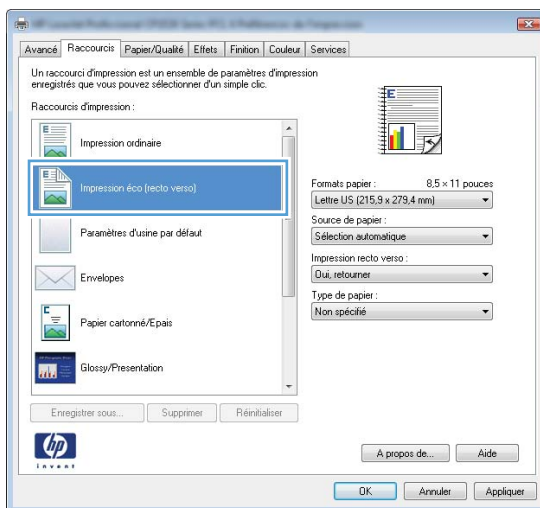

- Sélectionnez les options d'impression du nouveau raccourci.

REMARQUE : Vous pouvez sélectionner les options d'impression de cet onglet ou de tout autre onglet du pilote d'imprimante. Une fois des options d'autres onglets sélectionnés, revenez à l'onglet **Raccourcis** avant de passer à l'étape suivante.

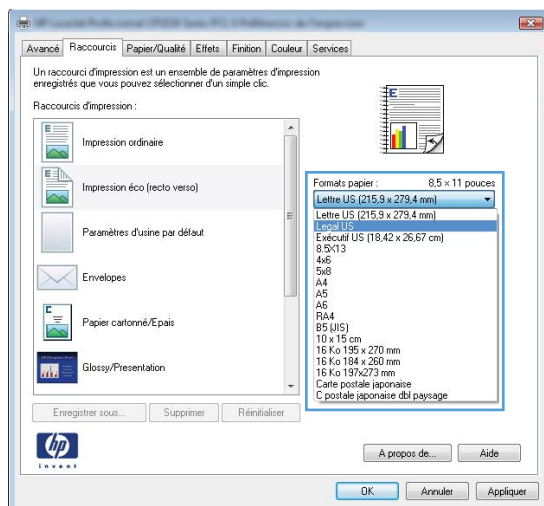

- Cliquez sur le bouton **Enregistrer sous**.

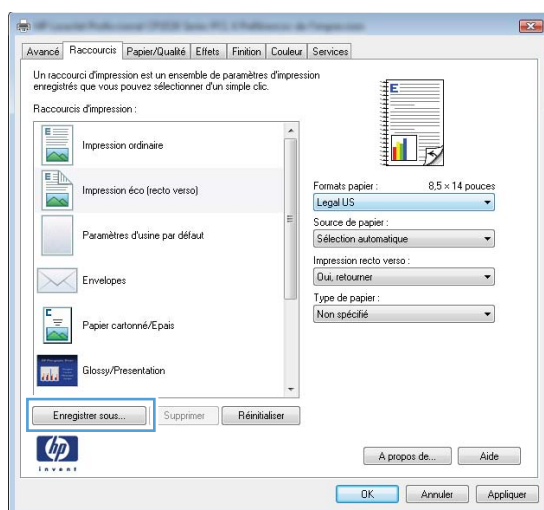

- Saisissez un nom pour le raccourci, puis cliquez sur le bouton **OK**.

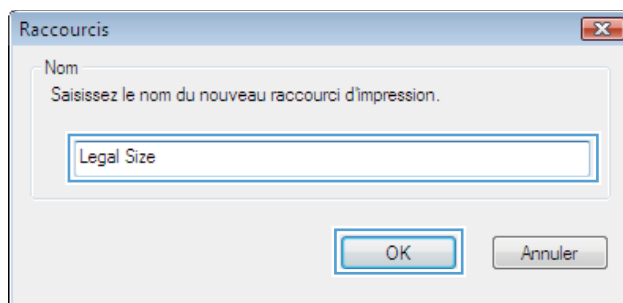

Amélioration de la qualité d'impression avec Windows

Sélection du format de papier avec Windows

- Dans le menu **Fichier** du logiciel, cliquez sur **Imprimer**.
- Sélectionnez le produit, puis cliquez sur le bouton **Propriétés** ou **Préférences**.

3. Cliquez sur l'onglet **Papier/Qualité**.
4. Sélectionnez un format dans la liste déroulante **Format**.

Sélection d'un format de papier personnalisé avec Windows

1. Dans le menu **Fichier** du logiciel, cliquez sur **Imprimer**.
2. Sélectionnez le produit, puis cliquez sur le bouton **Propriétés** ou **Préférences**.
3. Cliquez sur l'onglet **Papier/Qualité**.
4. Cliquez sur le bouton **Personnalisé**.
5. Donnez un nom au format personnalisé et spécifiez ses dimensions.
 - La largeur est le bord court du papier.
 - La longueur est le bord long du papier.



REMARQUE : Chargez toujours le papier bord court en premier dans les bacs.

6. Cliquez sur le bouton **Enregistrer**, puis sur **Fermer**.

Sélection du type de papier avec Windows

1. Dans le menu **Fichier** du logiciel, cliquez sur **Imprimer**.
2. Sélectionnez le produit, puis cliquez sur le bouton **Propriétés** ou **Préférences**.
3. Cliquez sur l'onglet **Papier/Qualité**.
4. Dans la liste déroulante **Type**, cliquez sur l'option **Plus...**
5. Sélectionnez la catégorie de types de papier qui correspond le mieux à votre papier, puis cliquez sur le type de papier que vous utilisez.

Imprimer sur les deux côtés (recto verso) avec Windows

Impression manuelle des deux côtés (recto verso) avec Windows

1. Chargez le papier, face vers le haut, dans le bac d'alimentation.



2. Dans le menu **Fichier** du logiciel, cliquez sur **Imprimer**.

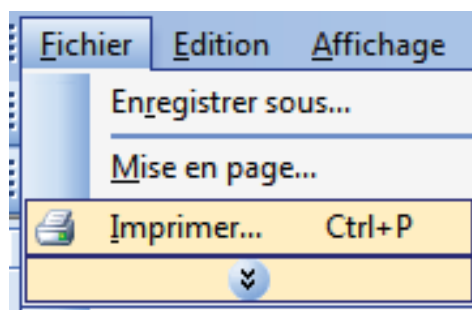

3. Sélectionnez le produit, puis cliquez sur le bouton **Propriétés** ou **Préférences**.

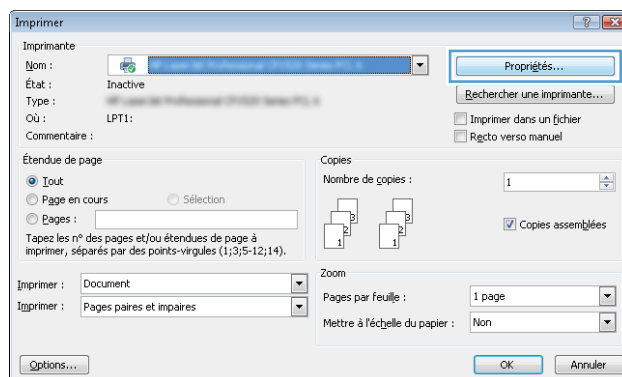

4. Cliquez sur l'onglet **Finition**.

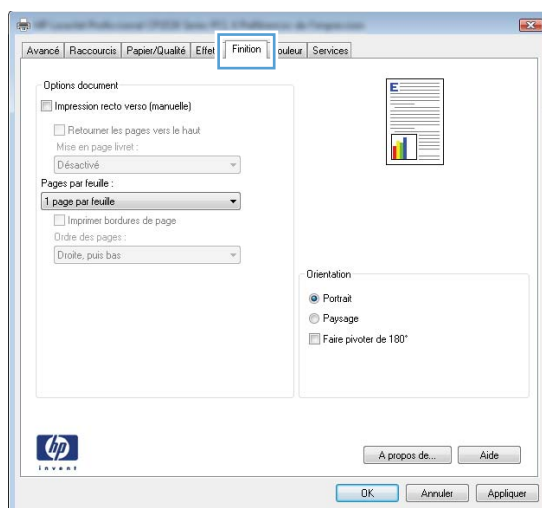

5. Cochez la case **Imprimer recto verso (manuellement)**. Cliquez sur le bouton **OK** pour imprimer le recto de la tâche d'impression.

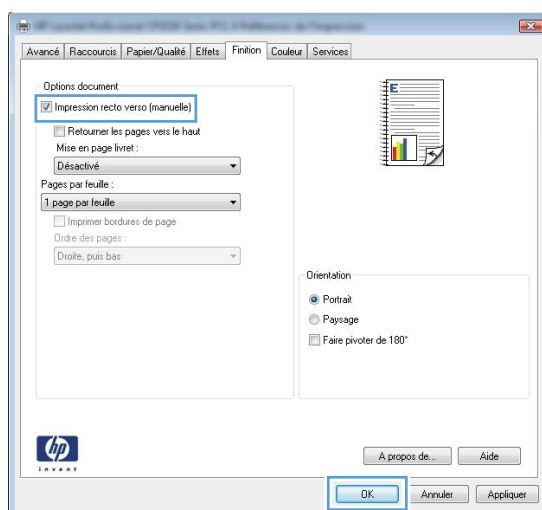

6. Retirez la pile imprimée du bac de sortie et, tout en conservant l'orientation du papier, placez-la dans le bac d'alimentation, face imprimée vers le bas.



7. Sur l'ordinateur, cliquez sur le bouton **Continuer** pour imprimer la deuxième moitié de la tâche. Sur l'imprimante, appuyez sur le bouton **OK**.

Impression de plusieurs pages par feuille avec Windows

1. Dans le menu **Fichier** du logiciel, cliquez sur **Imprimer**.

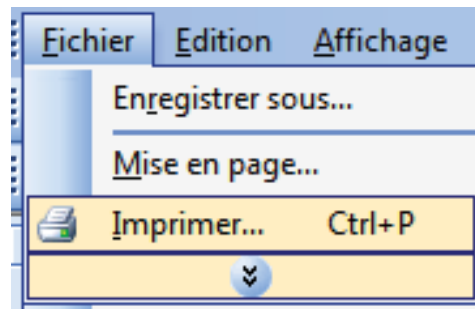

2. Sélectionnez le produit, puis cliquez sur le bouton **Propriétés** ou **Préférences**.

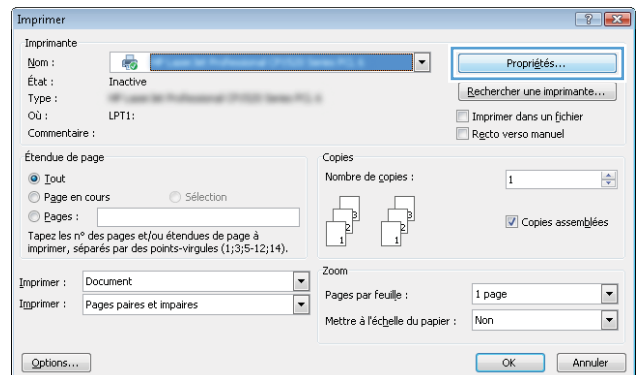

3. Cliquez sur l'onglet **Finition**.

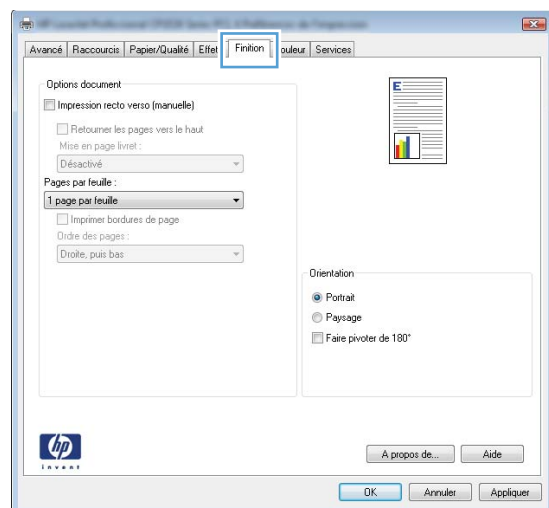

4. Sélectionnez le nombre de pages par feuille dans la liste déroulante **Pages par feuille**.

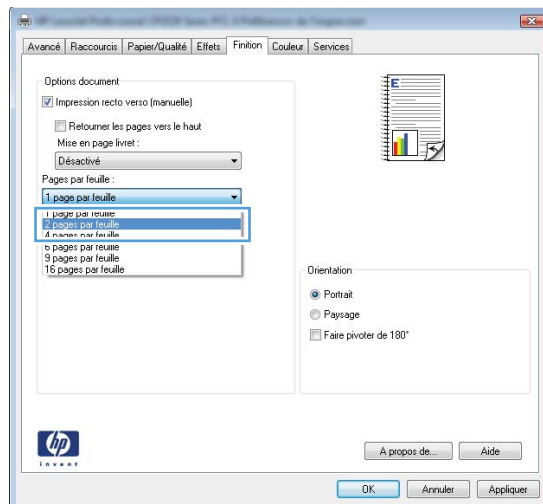

5. Sélectionnez les options **Imprimer les bordures de la page**, **Ordre des pages** et **Orientation** appropriées.

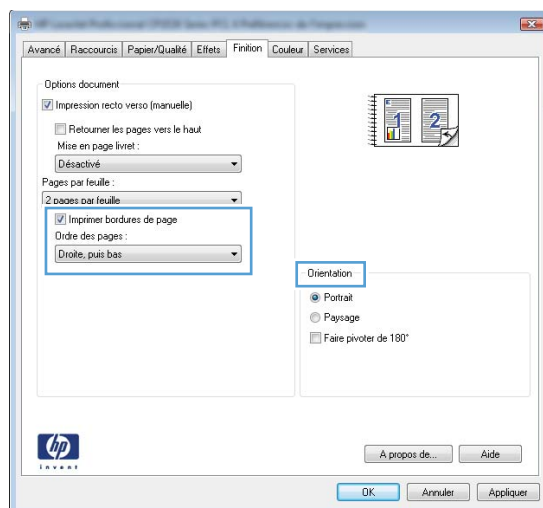

Sélectionner l'orientation de la page avec Windows

1. Dans le menu **Fichier** du logiciel, cliquez sur **Imprimer**.

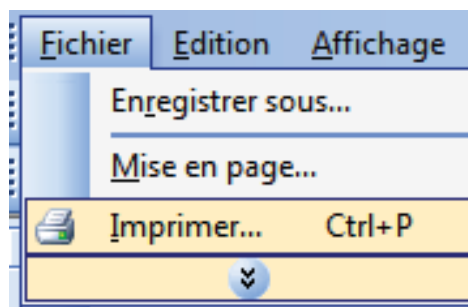

2. Sélectionnez le produit, puis cliquez sur le bouton **Propriétés** ou **Préférences**.

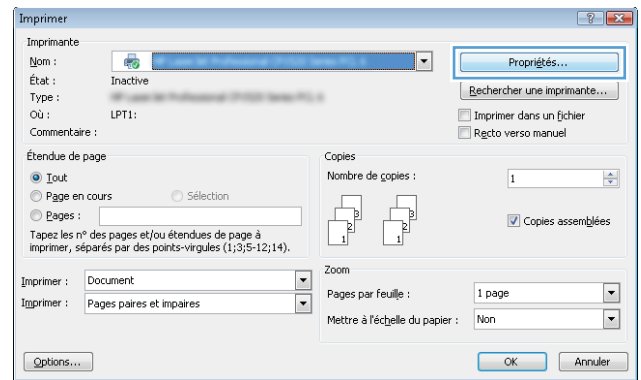

3. Cliquez sur l'onglet **Finition**.

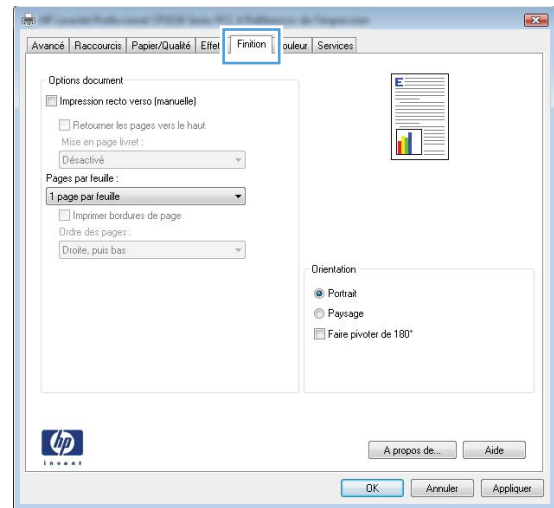

4. Dans la zone **Orientation**, sélectionnez l'option **Portrait** ou **Paysage**.

Pour imprimer la page à l'envers, sélectionnez l'option **Retourné**.

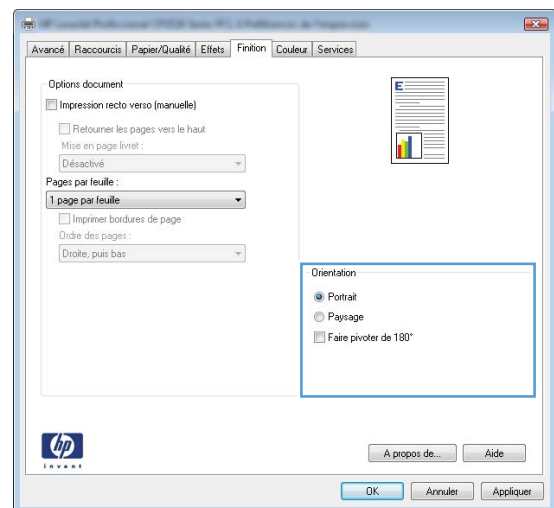

Réglage des options de couleur avec Windows

1. Dans le menu **Fichier** du logiciel, cliquez sur **Imprimer**.
2. Sélectionnez le produit, puis cliquez sur le bouton **Propriétés** ou **Préférences**.
3. Cliquez sur l'onglet **Couleur**.

4. Dans la zone **Options de couleur**, cliquez sur l'option **Manuelle**, puis sur le bouton **Paramètres**.
5. Réglez les paramètres généraux du Contrôle du bord et les paramètres de texte, de graphique et de photographie.

Tâches d'impression supplémentaires sous Windows

Imprimer un texte couleur en noir et blanc avec Windows

1. Dans le menu **Fichier** du logiciel, cliquez sur **Imprimer**.
2. Sélectionnez le produit, puis cliquez sur le bouton **Propriétés** ou **Préférences**.
3. Cliquez sur l'onglet **Papier/Qualité**.
4. Cochez la case **Imprimer tout txt en noir**. Cliquez sur le bouton **OK**.

Impression sur du papier à en-tête ou des formulaires préimprimés avec Windows

1. Dans le menu **Fichier** du logiciel, cliquez sur **Imprimer**.

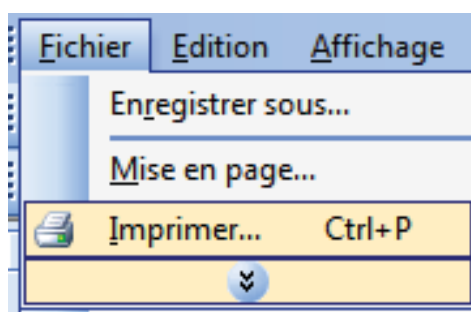

2. Sélectionnez le produit, puis cliquez sur le bouton **Propriétés** ou **Préférences**.

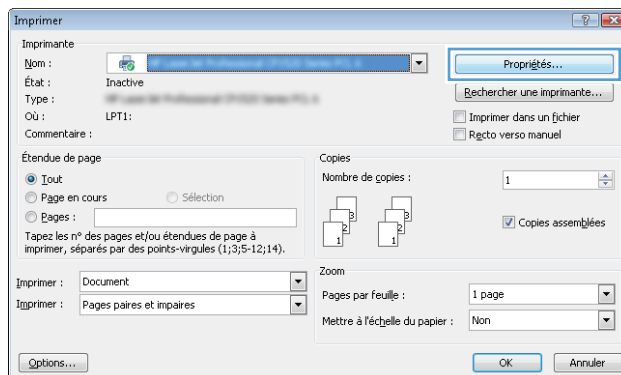

3. Cliquez sur l'onglet **Papier/Qualité**.

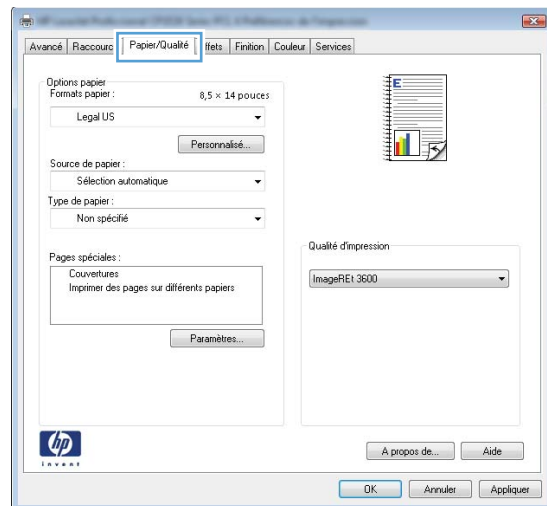

4. Dans la liste déroulante **Type**, cliquez sur l'option **Plus...**

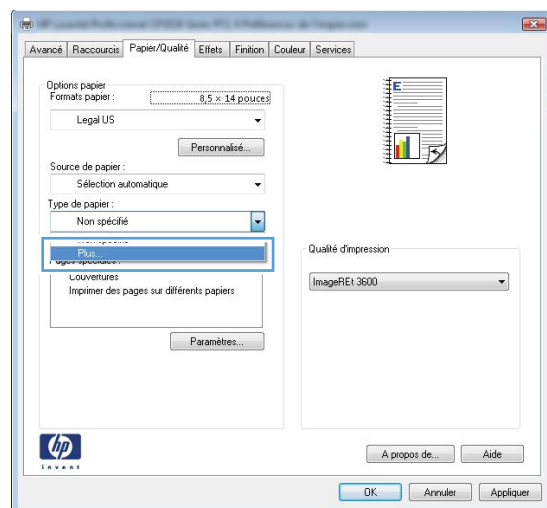

5. Sélectionnez l'option **Autre**.

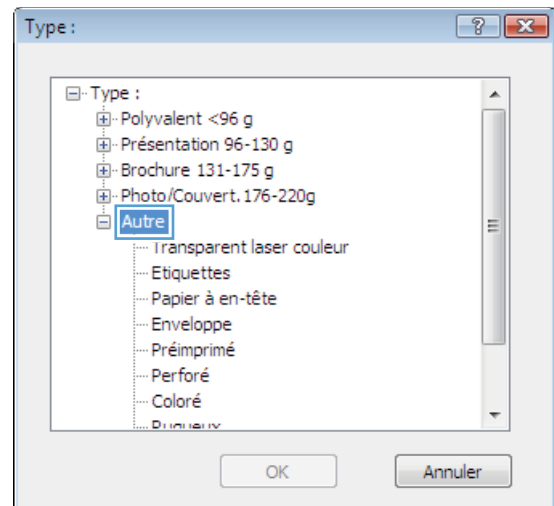

6. Sélectionnez l'option pour le type de papier que vous utilisez et cliquez sur le bouton **OK**.

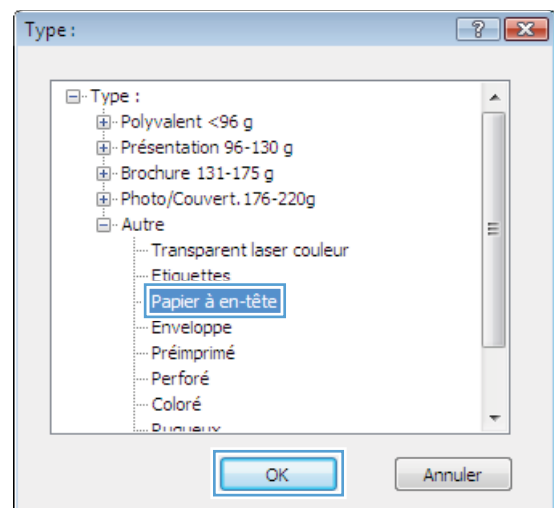

Impression sur du papier spécial, des étiquettes ou des transparents

1. Dans le menu **Fichier** du logiciel, cliquez sur **Imprimer**.

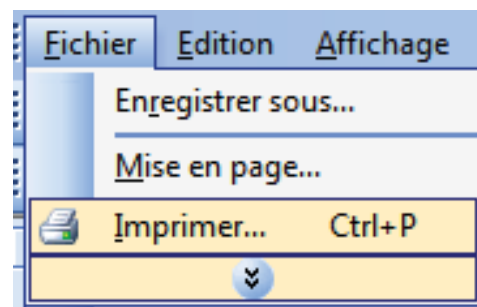

2. Sélectionnez le produit, puis cliquez sur le bouton **Propriétés** ou **Préférences**.

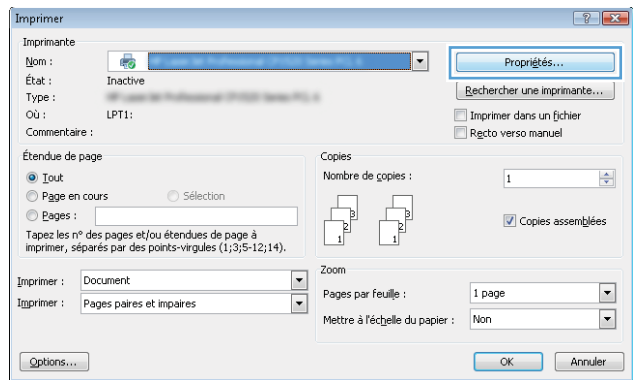

3. Cliquez sur l'onglet **Papier/Qualité**.

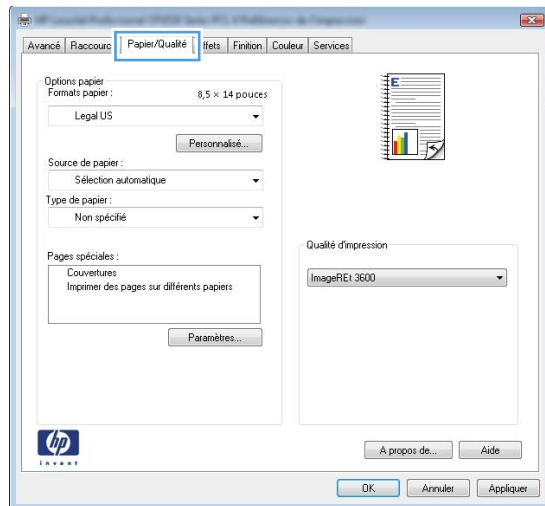

4. Dans la liste déroulante **Type**, cliquez sur l'option **Plus...**

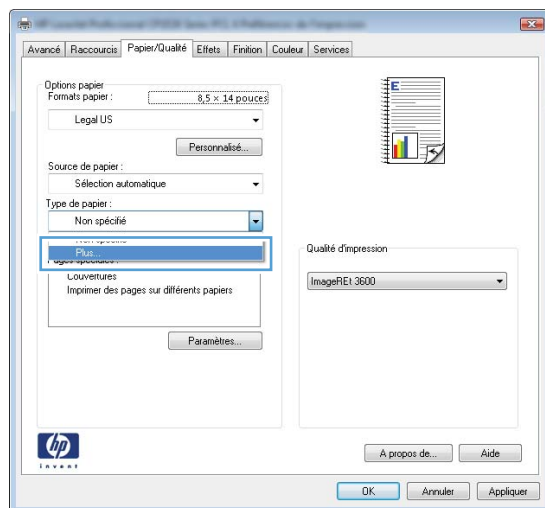

- Sélectionnez la catégorie de types de papier qui décrit le mieux votre papier.

REMARQUE : Les étiquettes et les transparents se trouvent dans la liste d'options **Autre**.

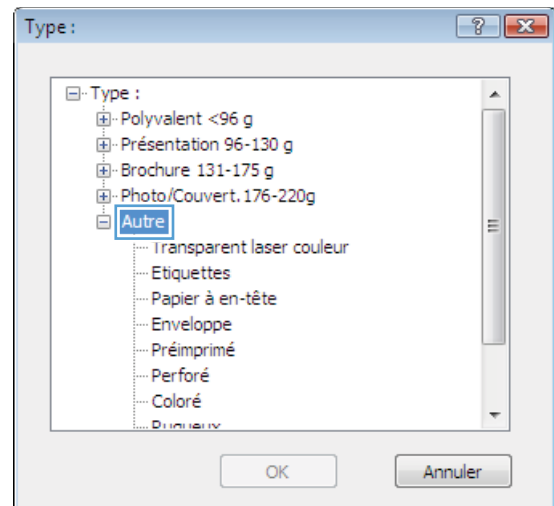

- Sélectionnez l'option pour le type de papier que vous utilisez et cliquez sur le bouton **OK**.

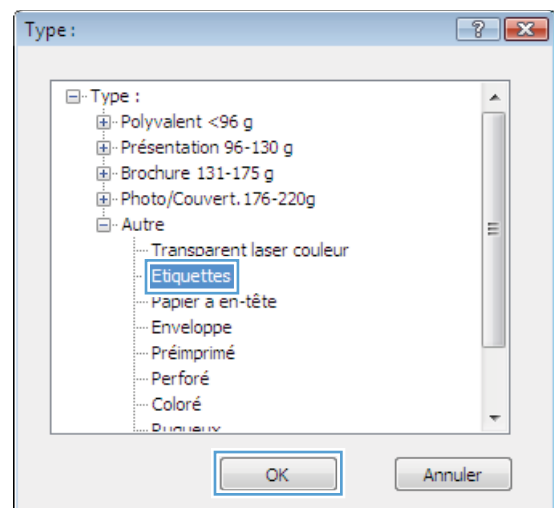

Imprimer la première ou la dernière page sur un papier différent avec Windows

- Dans le menu **Fichier** du logiciel, cliquez sur **Imprimer**.

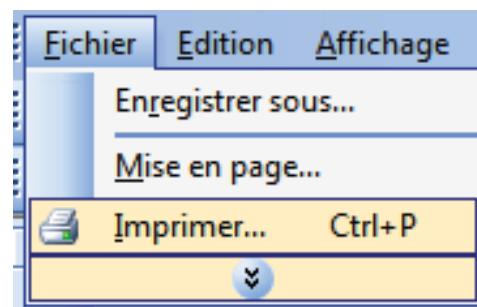

2. Sélectionnez le produit, puis cliquez sur le bouton **Propriétés** ou **Préférences**.

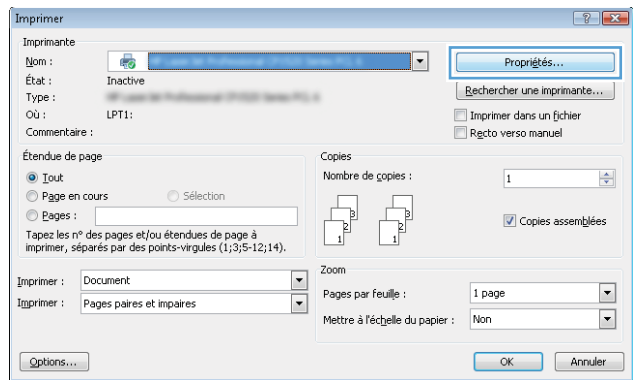

3. Cliquez sur l'onglet **Papier/Qualité**.

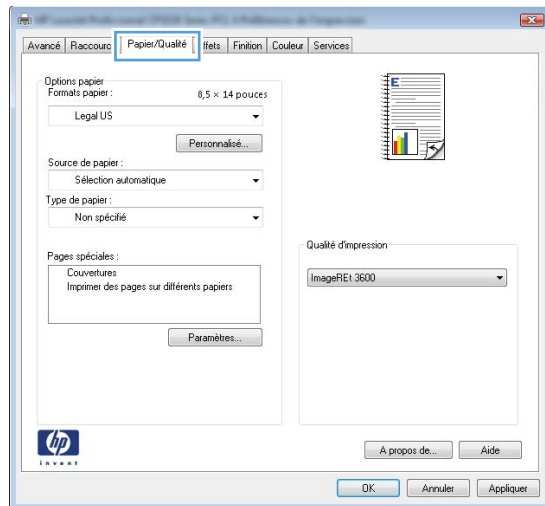

4. Cochez la case **Utiliser papier différent** et sélectionnez les paramètres requis pour la couverture, les autres pages et le revers.

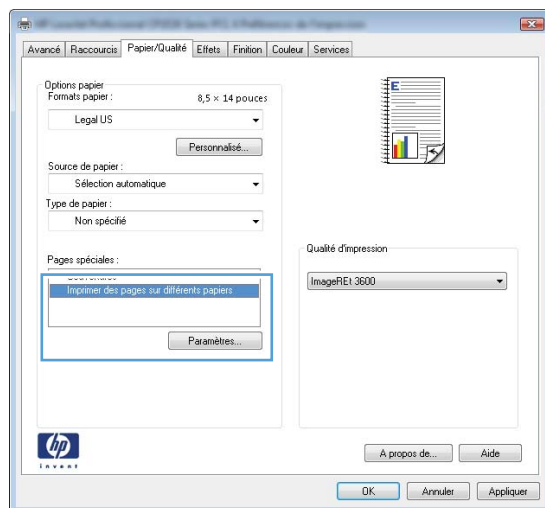

Réduction d'un document au format du papier

1. Dans le menu **Fichier** du logiciel, cliquez sur **Imprimer**.

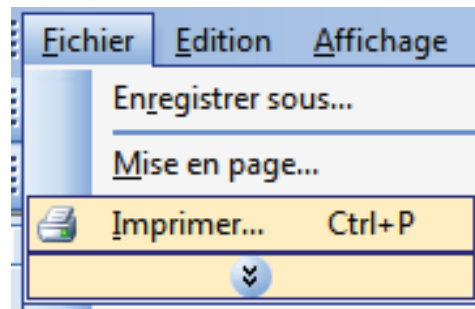

2. Sélectionnez le produit, puis cliquez sur le bouton **Propriétés** ou **Préférences**.

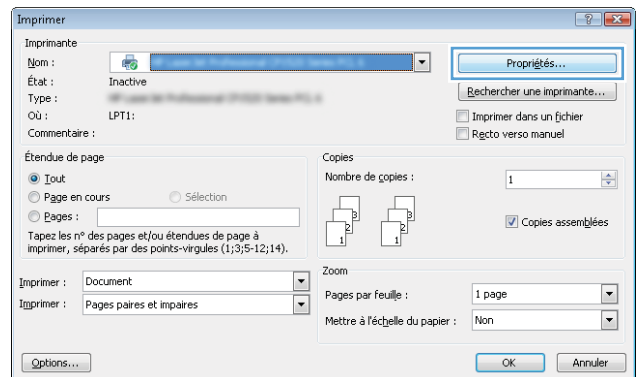

3. Cliquez sur l'onglet **Effets**.

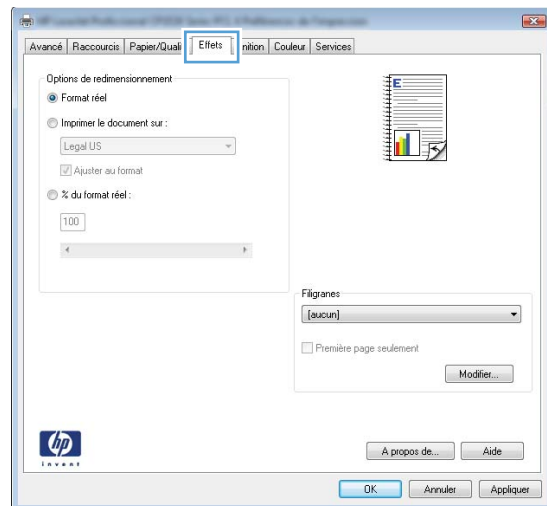

4. Sélectionnez l'option **Imprimer le document**, puis sélectionnez un format dans la liste déroulante.

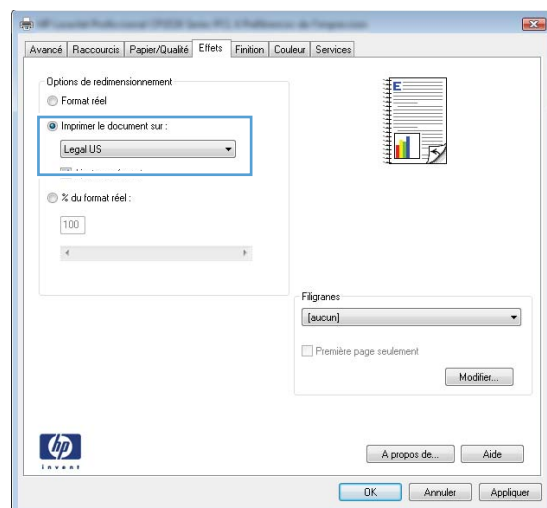

Ajout d'un filigrane à un document avec Windows

1. Dans le menu **Fichier** du logiciel, cliquez sur **Imprimer**.
2. Sélectionnez le produit, puis cliquez sur le bouton **Propriétés** ou **Préférences**.
3. Cliquez sur l'onglet **Effets**.
4. Sélectionnez un filigrane dans la liste déroulante **Filigranes**.

Sinon, pour ajouter un nouveau filigrane à la liste, cliquez sur le bouton **Edit**. Définissez les paramètres du filigrane, puis cliquez sur le bouton **OK**.

5. Pour imprimer le filigrane uniquement sur la première page, sélectionnez la case **Première page uniquement**. Dans le cas contraire, le filigrane est imprimé sur chaque page.

Création d'une brochure avec Windows

1. Dans le menu **Fichier** du logiciel, cliquez sur **Imprimer**.

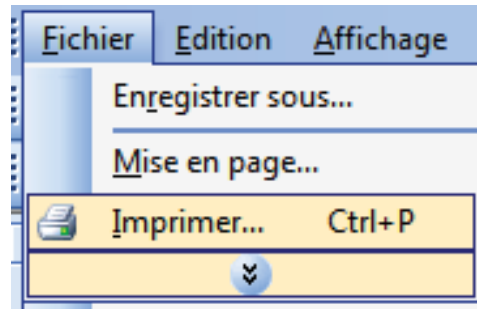

2. sélectionnez le produit, puis cliquez sur le bouton **Propriétés** ou **Préférences**.

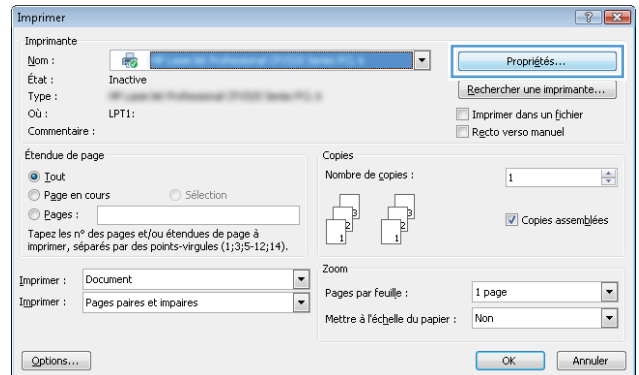

3. Cliquez sur l'onglet **Finition**.

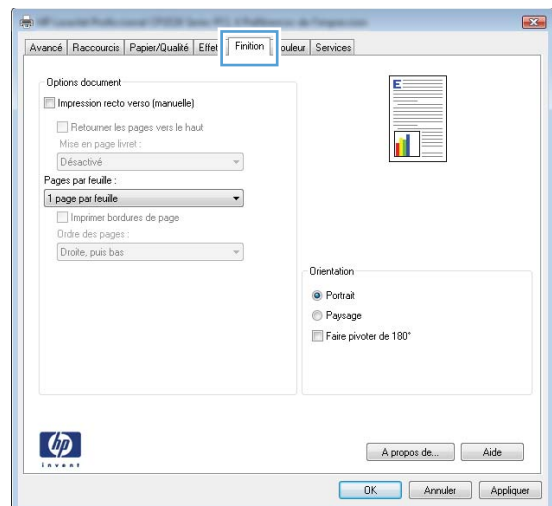

4. Cochez la case **Imprimer recto verso (manuellement)**.

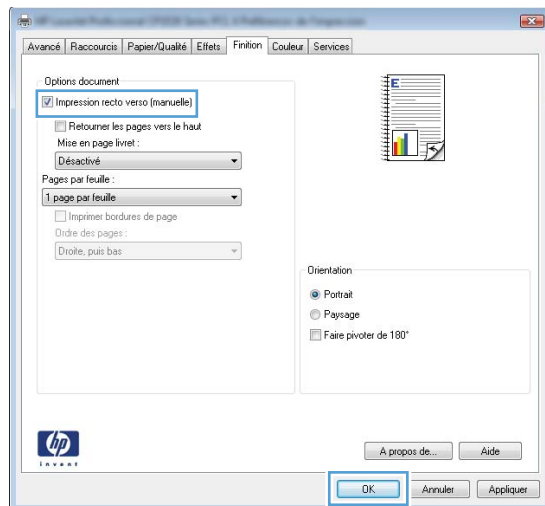

5. Dans la liste déroulante **Impression de brochures**, sélectionnez une option de reliure. L'option **Pages par feuille** passe automatiquement à **2 pages par feuille**.

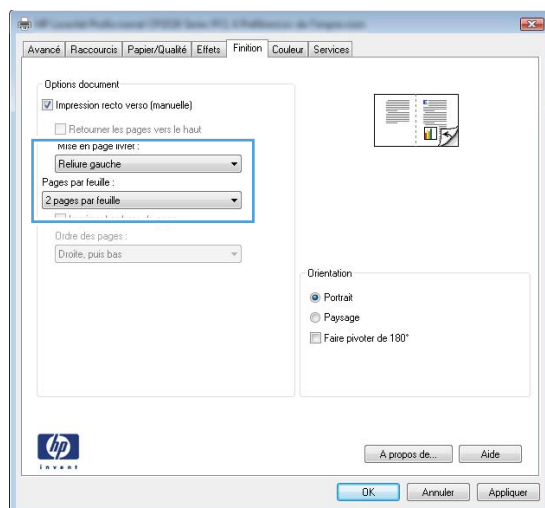

9 Couleur

- [Régler couleur](#)
- [Utilisation de l'option HP EasyColor sous Windows](#)
- [Correspondance des couleurs](#)

Régler couleur

Gérez les couleurs en modifiant les paramètres de couleur sous l'onglet **Couleur** du pilote d'imprimante.

Changer le thème de couleur d'une tâche d'impression

1. Dans le menu **Fichier** du logiciel, cliquez sur **Imprimer**.
2. Cliquez sur **Propriétés** ou sur **Préférences**.
3. Cliquez sur l'onglet **Couleur**.
4. Sélectionnez un thème de couleur dans la liste déroulante **Thèmes de couleur**.

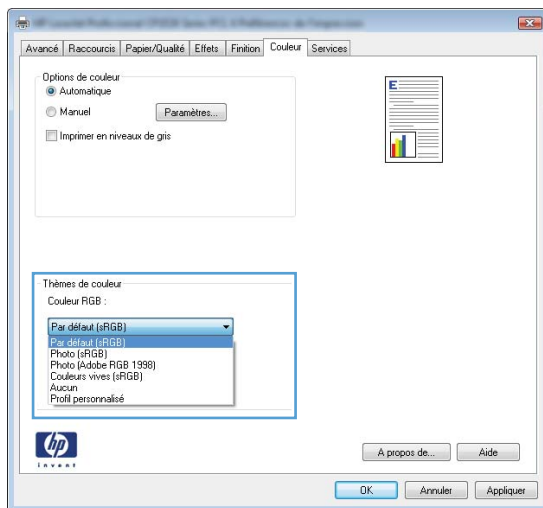

- **Par défaut (sRGB)** : Ce thème indique à l'imprimante d'imprimer les données RVB en mode brut. Lorsque vous utilisez ce thème, gérez la couleur dans le logiciel ou dans le système d'exploitation pour obtenir un rendu correct.
- **Couleurs vives** : L'imprimante augmente la saturation des couleurs dans les demi-tons. Utilisez ce thème pour l'impression de graphiques commerciaux.
- **Photo** : La couleur RVB est interprétée par l'imprimante comme si elle était imprimée sur une photo à l'aide d'un mini-laboratoire numérique. Les couleurs rendues par l'imprimante sont plus profondes, plus saturées et sont différentes de celles du thème Par défaut (sRGB). Utilisez ce thème pour l'impression de photos.
- **Photo (Adobe RGB 1998)** : Utilisez ce thème pour l'impression de photos numériques utilisant l'espace de couleurs AdobeRGB au lieu de l'espace sRGB. Désactivez la gestion des couleurs dans le logiciel lorsque vous utilisez ce thème.
- **Aucun** : Aucun thème de couleur n'est utilisé.

Modifier les options de couleur

Modifiez les paramètres d'option de couleur pour la tâche d'impression en cours dans l'onglet Couleur du pilote d'imprimante.

1. Dans le menu **Fichier** du logiciel, cliquez sur **Imprimer**.
2. Cliquez sur **Propriétés** ou sur **Préférences**.
3. Cliquez sur l'onglet **Couleur**.
4. Cliquez sur le paramètre **Automatique** ou **Manuelle**.
 - Paramètre **Automatique** : Sélectionnez ce paramètre pour la plupart des tâches d'impression couleur
 - Paramètre **Manuelle** : Sélectionnez ce paramètre pour définir des paramètres de couleurs indépendamment d'autres paramètres.

 **REMARQUE :** Une modification manuelle des paramètres de couleur peut avoir un impact sur l'impression. HP recommande que seuls les spécialistes de graphiques couleur puissent modifier ces paramètres.

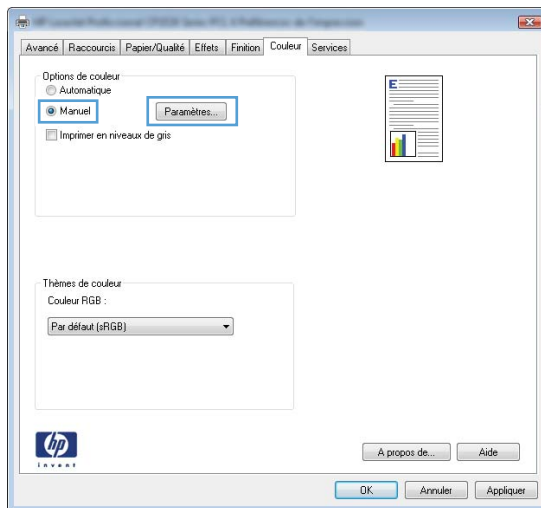

5. Cliquez sur l'option **Imprimer en niveaux de gris** pour imprimer un document couleur en noir et en nuances de gris. Utilisez cette option pour imprimer des documents couleur destinés à la photocopie ou à la télécopie. Vous pouvez également utiliser cette option pour imprimer des brouillons et pour économiser le toner couleur.
6. Cliquez sur le bouton **OK**.

Options de couleur manuelles

Utilisez les options de couleur manuelles pour régler les options de **Gris neutres**, **Demi-teinte** et le **Contrôle du bord** pour le texte, les graphiques et les photographies.

Tableau 9-1 Options de couleur manuelles

Description de la configuration	Options de configuration
<p>Contrôle du bord</p> <p>Le paramètre Contrôle du bord détermine le rendu des bords. Ce paramètre a deux composantes : simili adaptable et recouvrement. Le simili adaptable augmente la précision du contour. Le recouvrement réduit l'effet des défauts de repérage du plan de couleur en faisant se chevaucher légèrement les contours des objets adjacents.</p>	<ul style="list-style-type: none">• Désactivé désactive le recouvrement et le simili adaptable.• Clair définit le recouvrement sur un niveau minimal. Le simili adaptable est activé.• Normale règle le recouvrement à un niveau moyen. Le simili adaptable est activé.• Maximum est le paramètre de recouvrement le plus prononcé. Le simili adaptable est activé.
<p>Demi-teintes</p> <p>Les options Demi-teintes agissent sur la netteté et la résolution des impressions couleur.</p>	<ul style="list-style-type: none">• Le paramètre Lisse offre de meilleurs résultats pour les grandes zones d'impression unies et améliore la qualité d'impression des photos en lissant les dégradés de couleur. Sélectionnez cette option lorsque vous privilégiez les zones unies et lisses.• Le paramètre Détail est utile pour le texte et les graphiques nécessitant des lignes ou des couleurs bien distinctes, ou pour les images contenant des motifs ou dont le niveau de détail est élevé. Sélectionnez cette option lorsque vous privilégiez les bords nets et un niveau de détail élevé.
<p>Gris neutres</p> <p>Le paramètre Gris neutres permet de déterminer la méthode utilisée pour la création des couleurs grises des textes, des graphiques et des photos.</p>	<ul style="list-style-type: none">• Noir uniquement génère des couleurs neutres (gris et noir) en utilisant uniquement le toner noir. Vous êtes ainsi sûr de n'avoir que des couleurs neutres, sans dominante de couleur. Ce paramètre est recommandé pour les documents et les transparents en niveaux de gris.• Le paramètre 4 couleurs permet d'obtenir des couleurs neutres (gris et noir) à partir des quatre couleurs du toner. Cette méthode produit des dégradés et des transitions vers les autres couleurs plus lisses, ainsi que le noir le plus profond.

Utilisation de l'option HP EasyColor sous Windows

Si vous utilisez le pilote d'impression HP PCL 6 pour Windows, la technologie **HP EasyColor** améliore automatiquement les documents au contenu mixte imprimés à partir des applications Microsoft Office. Cette technologie numérise les documents et ajuste automatiquement les photographies au format .JPEG ou .PNG. La technologie **HP EasyColor** améliore l'intégralité de l'image en une seule fois plutôt que de la diviser en plusieurs morceaux, ce qui se traduit par une meilleure homogénéité des couleurs, des détails plus nets et une impression plus rapide.

Dans l'exemple suivant, les images de gauche ont été créées sans utiliser l'option **HP EasyColor**. Les images de droite exposent les améliorations résultant de l'utilisation de l'option **HP EasyColor**.



L'option **HP EasyColor** est activée par défaut dans le pilote d'impression HP PCL 6. Vous n'avez donc pas besoin d'effectuer d'ajustements manuels des couleurs. Pour désactiver l'option afin d'ajuster les paramètres de couleur manuellement, ouvrez l'onglet **Couleur** et cliquez sur la case **HP EasyColor** afin de la décocher.

Correspondance des couleurs

Pour la plupart des utilisateurs, la meilleure méthode de correspondance des couleurs consiste à imprimer des couleurs sRVB.

Le processus consistant à faire correspondre les couleurs imprimées avec celles affichées sur l'écran de l'ordinateur est complexe car les imprimantes et les moniteurs utilisent différentes méthodes pour produire les couleurs. Les moniteurs les *affichent* en pixels lumineux basés sur le processus RGB (rouge, vert, bleu) tandis que les imprimantes les *impriment* à l'aide d'un processus CMJN (cyan, magenta, jaune et noir).

Plusieurs facteurs ont une incidence sur votre capacité à faire correspondre les couleurs imprimées et celles du moniteur :

- Supports d'impression
- Colorants de l'imprimante (encres ou toners, par exemple)
- Processus d'impression (technologie à jet d'encre, presse ou laser, par exemple)
- Luminosité ambiante
- Différences de perception des couleurs
- Applications
- Pilotes d'imprimante
- Systèmes d'exploitation informatiques
- Moniteurs
- Cartes vidéo et pilotes
- Environnement de fonctionnement (humidité, par exemple)

Gardez en mémoire ces facteurs si vous remarquez que les couleurs affichées à l'écran ne correspondent pas exactement à celles imprimées.

10 Copie

- [Utilisation des fonctions de copie](#)
- [Paramètres de copie](#)
- [Copie de photos](#)
- [Copie d'originaux de formats différents](#)
- [Copie manuelle sur les deux faces \(recto verso\)](#)

Utilisation des fonctions de copie

Copie par numérotation rapide

1. Chargez le document sur la vitre du scanner ou dans le chargeur de documents.



2. Appuyez sur le bouton **Noir** ou **Couleur** pour commencer la copie.

Plusieurs copies

1. Chargez le document sur la vitre du scanner ou dans le chargeur de documents.



2. Sur le panneau de commande, appuyez sur le bouton **Nombre de copies** .
3. Appuyez sur les boutons fléchés pour modifier le nombre de copies.
4. Appuyez sur le bouton **Noir** ou **Couleur** pour commencer la copie.

Copie d'un original de plusieurs pages

1. Insérez les supports originaux dans le bac d'alimentation, face vers le haut, puis réglez les guides de façon à ce qu'ils touchent le papier.



2. Appuyez sur le bouton **Noir** ou **Couleur** pour commencer la copie.

Copier des cartes d'identification

A l'aide de la fonction **Copie ID**, copiez les deux faces des cartes d'identité ou d'autres documents de petite taille sur le même côté d'une feuille de papier. Le produit vous invite à copier le recto puis à placer le verso dans une zone différente de la vitre du scanner et recommencer la copie. Le produit imprime les deux images en même temps.

1. Chargez le document sur la vitre du scanner.



2. Depuis le panneau de commande, appuyez sur le bouton **Menu Copier** .
3. Utilisez les touches de direction pour sélectionner le menu **Copie ID**, puis appuyez sur le bouton **OK**.

4. Lorsque l'écran du panneau de commande vous y invite, retournez le document, placez-le sur une autre partie de la vitre du scanner et appuyez sur le bouton **OK**.



5. Lorsque l'écran du panneau de commande vous invite à le faire, appuyez sur le bouton **Noir** ou **Couleur** pour commencer la copie.

Le produit copie toutes les pages sur une face du papier.

Annulation d'un travail de copie

1. Appuyez sur le bouton Annuler **X** du panneau de commande.

 **REMARQUE :** si plus d'un processus est lancé, appuyer sur le bouton Annuler **X** efface le processus en cours et tous les processus en attente.

2. Retirez les pages restantes du chargeur de documents.

Réduire ou agrandir une copie

1. Chargez le document sur la vitre du scanner ou dans le chargeur de documents.



2. Depuis le panneau de commande, appuyez sur le bouton **Menu Copier** .
3. Sélectionnez l'élément de menu **Réduction/Agrand.** à l'aide des boutons fléchés, puis appuyez sur le bouton **OK**. Utilisez les boutons fléchés pour faire défiler les options, puis appuyez sur le bouton **OK** pour en sélectionner une.
4. Appuyez sur le bouton **Noir** ou **Couleur** pour commencer la copie.

Assemblage d'une tâche de copie

1. Chargez le document sur la vitre du scanner ou dans le chargeur de documents.



2. Depuis le panneau de commande, appuyez sur le bouton **Menu Copier** .
3. Sélectionnez l'élément de menu **Tri de copie** à l'aide des boutons fléchés, puis appuyez sur le bouton **OK**. Utilisez les boutons fléchés pour faire défiler les options, puis appuyez sur le bouton **OK** pour en sélectionner une.
4. Appuyez sur le bouton **Noir** ou **Couleur** pour commencer la copie.

Imprimer des copies couleur ou noir et blanc

1. Chargez le document sur la vitre du scanner ou dans le chargeur de documents.



2. Sur le panneau de commande, appuyez sur le bouton **Noir** ou **Couleur** pour commencer la copie.

Paramètres de copie

Changement de la qualité de copie

Vous pouvez choisir les paramètres de qualité de copie suivants :

- **Sélect. auto** : Sélectionnez ce paramètre lorsque la qualité de la copie n'est pas importante. Il s'agit du paramètre par défaut.
- **Mixte** : Sélectionnez ce paramètre pour les documents contenant un mélange de texte et d'images.
- **Texte** : Sélectionnez ce paramètre pour les documents contenant principalement du texte.
- **Image** : Sélectionnez ce paramètre pour les documents contenant principalement des graphiques.

1. Chargez le document sur la vitre du scanner ou dans le chargeur de documents.



2. Depuis le panneau de commande, appuyez sur le bouton **Menu Copier** .
3. Utilisez les touches de direction pour sélectionner le menu **Optimiser**, puis appuyez sur le bouton **OK**.
4. Utilisez les boutons fléchés pour sélectionner l'option correcte, puis appuyez sur le bouton **OK**.
5. Appuyez sur le bouton **Noir** ou **Couleur** pour commencer la copie.

Vérification que la vitre du scanner est dépourvue de saleté et de souillures

Des particules peuvent s'accumuler sur la vitre du scanner et sur le support plastique blanc et peuvent affecter les performances du scanner. Suivez la procédure ci-dessous pour nettoyer la vitre du scanner et le support plastique blanc.

1. Mettez le produit hors tension à l'aide de l'interrupteur, puis débranchez le cordon d'alimentation de la prise électrique.

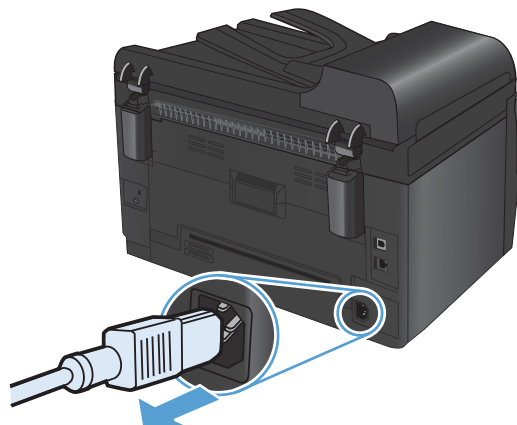

2. Ouvrez le capot du scanner.
3. Nettoyez la vitre du scanner, la bande de numérisation du bac d'alimentation et le support blanc en plastique à l'aide d'un chiffon doux ou d'une éponge légèrement imbibée d'un produit pour vitres non abrasif.

ATTENTION : N'utilisez jamais de produits abrasifs, d'acétone, de benzène, d'ammoniaque, d'éthylène ou de tétrachlorure de carbone sur le produit, vous risqueriez de l'endommager. Ne versez pas de liquide directement sur la vitre ou le plateau. Il risquerait de s'infiltrer et d'endommager le produit.



4. Essuyez la vitre et le support plastique avec une peau de chamois ou avec une éponge en cellulose pour éviter les traces.
5. Branchez le produit, puis mettez-le sous tension à l'aide de l'interrupteur.

Réglage de la luminosité ou de l'obscurité pour copies

1. Chargez le document sur la vitre du scanner ou dans le chargeur de documents.



2. Depuis le panneau de commande, appuyez sur le bouton **Clair/Foncé** .
3. Réglez le paramètre à l'aide des flèches.
4. Appuyez sur le bouton **Noir** ou **Couleur** pour commencer la copie.

Définition des paramètres de copie personnalisés

Lorsque vous modifiez les paramètres de copie sur le panneau de commande, les paramètres personnalisés demeurent environ 2 minutes après la fin de la tâche, puis le produit reprend les paramètres par défaut. Pour rétablir immédiatement les paramètres par défaut, appuyez sur le bouton Annuler .

Impression ou copie en pleine page

Le produit ne peut pas imprimer entièrement en pleine page. La zone d'impression maximale étant de 203,2 x 347 mm, il reste donc une bordure non imprimable de 4 mm autour de la page.

Éléments à prendre en compte pour l'impression et la numérisation de documents aux bords coupés :

- Lorsque l'original est plus petit que le format de copie, déplacez-le de 4 mm par rapport au coin indiqué par l'icône sur le scanner. Effectuez la copie ou la numérisation dans cette position.
- Lorsque l'original a la même taille que celle souhaitée, utilisez la fonction **Réduction/Agrand.** pour réduire l'image de sorte que la copie ne soit pas rognée.

Définissez la taille et le type de papier pour copier sur un papier spécial.

1. Depuis le panneau de commande, appuyez sur le bouton **Menu Copier** .



2. Sélectionnez l'élément de menu **Papier** à l'aide des boutons fléchés, puis appuyez sur le bouton **OK**.
3. Dans la liste des formats de papier, appuyez sur le format de papier chargé dans le bac 1, puis appuyez sur le bouton **OK**.
4. Dans la liste des types de papier, appuyez sur le type de papier chargé dans le bac 1, puis appuyez sur le bouton **OK**.
5. Appuyez sur le bouton **Noir** ou **Couleur** pour commencer la copie.

Rétablir les paramètres de copie par défaut

1. Depuis le panneau de commande, appuyez sur le bouton **Menu Copier** .



2. Sélectionnez l'élément de menu **Rétablir val. par défaut** à l'aide des boutons fléchés, puis appuyez sur le bouton **OK**.

Copie de photos

 **REMARQUE :** Copiez les photos à partir de la vitre du scanner et non du bac d'alimentation.

1. Placez la photo sur la vitre du scanner, l'image vers le bas placée dans l'angle supérieur gauche de la vitre et refermez le capot du scanner.



2. Depuis le panneau de commande, appuyez sur le bouton **Menu Copier** .
3. Sélectionnez l'élément de menu **Optimiser** à l'aide des boutons fléchés, puis appuyez sur le bouton **OK**.
4. Sélectionnez l'option **Image** à l'aide des flèches, puis appuyez sur le bouton **OK**.
5. Appuyez sur le bouton **Noir** ou **Couleur** pour commencer la copie.

Copie d'originaux de formats différents

Utilisez la vitre du scanner pour faire des copies d'originaux de formats différents.

 **REMARQUE :** Vous ne pouvez utiliser le bac d'alimentation pour copier des originaux de formats différents que si les pages ont des dimensions communes. Par exemple, vous pouvez combiner des pages au format Lettre ou Légal car elles ont la même largeur. Empilez les pages de sorte que les bords supérieurs correspondent les uns avec les autres pour que les pages aient la même largeur mais des longueurs différentes.

1. Dans le Bac 1, chargez le papier ayant une largeur suffisante pour imprimer le document original le plus large.
2. Placez une page du document original face vers le bas dans l'angle supérieur gauche de la vitre du scanner.



3. Depuis le panneau de commande, appuyez sur le bouton **Menu Copier** .
4. Sélectionnez l'élément de menu **Papier** à l'aide des boutons fléchés, puis appuyez sur le bouton **OK**.
5. Dans la liste des formats de papier, appuyez sur le format de papier chargé dans le bac 1, puis appuyez sur le bouton **OK**.
6. Dans la liste des types de papier, appuyez sur le type de papier chargé dans le bac 1, puis appuyez sur le bouton **OK**.
7. Appuyez sur le bouton **Noir** ou **Couleur** pour commencer la copie.
8. Répétez le processus pour chaque page.

Copie manuelle sur les deux faces (recto verso)

1. Placez la première page du document sur la vitre du scanner ou dans le chargeur de documents.



2. Sur le panneau de commande, appuyez sur le bouton **Noir** ou **Couleur** pour commencer la copie.
3. Retirez la copie imprimée du bac de sortie, faites tourner la pile de papier de 180 degrés, puis chargez la page, face imprimée vers le bas, dans le bac 1.



4. Placez la page suivante du document sur la vitre du scanner ou dans le chargeur de documents.



5. Appuyez sur le bouton **Noir** ou **Couleur** pour commencer la copie.
6. Répétez ces étapes jusqu'à la fin du processus de copie.

11 Numérisation

- [Utilisation des fonctions de numérisation](#)
- [Paramètres de numérisation](#)

Utilisation des fonctions de numérisation

Méthodes de numérisation

Effectuez les tâches de numérisation comme suit.

- Numérisation à partir de l'ordinateur à l'aide du logiciel de numérisation HP Scan
- Numérisation à partir d'un logiciel compatible TWAIN ou WIA (Windows Imaging Application).

 **REMARQUE :** Pour en savoir plus sur l'utilisation des logiciels de reconnaissance de texte, installez le logiciel Readiris à partir du CD de logiciels. Les logiciels de reconnaissance de texte sont également désignés par logiciels de reconnaissance optique de caractères.

Numérisation à l'aide du logiciel HP Scan (Windows)

1. Sur le bureau, cliquez deux fois sur l'icône **HP Scan**.
2. Sélectionnez un raccourci de numérisation et réglez les paramètres si nécessaire.
3. Cliquez sur **Numériser**.

 **REMARQUE :** Cliquez sur **Advanced Settings (Paramètres avancés)** pour accéder à d'autres options.

Cliquez sur **Create New Shortcut (Créer un nouveau raccourci)** pour créer un ensemble de paramètres et les enregistrer dans une liste de raccourcis.

Numérisation à l'aide d'autres logiciels

Le produit est compatible TWAIN et WIA. Le produit fonctionne avec des logiciels basés sur Windows qui prennent en charge des périphériques de numérisation conformes TWAIN ou WIA et avec des logiciels basés sur Macintosh qui prennent en charge des périphériques de numérisation conformes TWAIN.

Lorsque vous utilisez un logiciel compatible TWAIN ou WIA, vous pouvez accéder à la fonction de numérisation et numériser une image directement à partir de ce logiciel. Pour plus d'informations, consultez le fichier d'aide ou la documentation fournie avec le logiciel compatible TWAIN ou WIA.

Numérisation à partir d'un logiciel compatible TWAIN

Habituellement, un logiciel est compatible TWAIN s'il propose une commande comme **Acquire** (Acquisition), **File Acquire** (Acquisition de fichiers), **Scan** (Numériser), **Import New Object** (Importer un objet), **Insert from** (Insérer de) ou **Scanner**. Si vous n'êtes pas certain de la compatibilité du logiciel ou si vous ne connaissez pas le nom de la commande, consultez l'aide ou la documentation du logiciel.

Si vous numérisez avec un logiciel compatible TWAIN, le logiciel HP Scan peut démarrer automatiquement. Si tel est le cas, vous pouvez effectuer des modifications tout en visualisant un aperçu de l'image. Si le logiciel ne démarre pas automatiquement, l'image est transférée immédiatement dans le logiciel compatible TWAIN.

Démarrez la numérisation à partir du logiciel compatible TWAIN. Reportez-vous à l'aide ou à la documentation du logiciel pour plus d'informations sur les commandes et les procédures à utiliser.

Numérisation depuis un programme compatible WIA

Le standard WIA permet également de numériser une image directement depuis un logiciel. WIA utilise le logiciel Microsoft pour numériser, et non le logiciel HP Scan.

Habituellement, un logiciel est compatible WIA s'il est doté d'une commande comme **Picture/From Scanner or Camera** (Illustration/Du scanner ou Photo) dans le menu Insert (Insertion) ou File (Fichier). Si vous n'êtes pas certain de la compatibilité du logiciel, consultez son aide ou sa documentation.

Démarrez la numérisation à partir du logiciel compatible WIA. Reportez-vous à l'aide ou à la documentation du logiciel pour plus d'informations sur les commandes et les procédures à utiliser.

- Ou -

A partir du panneau de configuration Windows, dans le dossier **Scanneurs et appareils photo** situé dans le dossier **Matériel et son** sous Windows Vista et Windows 7), cliquez deux fois sur l'icône du produit. L'assistant WIA Microsoft standard s'exécute pour vous permettre de numériser un fichier.

Numériser à l'aide de la reconnaissance optique de caractères (OCR)

Le logiciel de reconnaissance optique de caractères Readiris se trouve sur un CD séparé qui accompagne le produit. Pour utiliser le logiciel Readiris, installez-le à partir du CD approprié, puis suivez les instructions de l'aide en ligne.

Annulation de la numérisation

Pour annuler une tâche de numérisation, utilisez l'une des procédures suivantes :

- Sur le panneau de commande du produit, appuyez sur le bouton Annuler **X**.
- Cliquez sur le bouton **Annuler** de la boîte de dialogue à l'écran.

Paramètres de numérisation

Résolution et couleur du scanner

Si vous imprimez une image numérisée et que la qualité ne correspond pas au résultat attendu, il se peut qu'un paramètre de résolution ou de couleur sélectionné dans le logiciel du scanner ne convienne pas à vos besoins. La résolution et la couleur ont une incidence sur les fonctions suivantes des images numérisées :

- Netteté de l'image
- Texture des dégradés (lisse ou granulée)
- Durée de numérisation
- Taille du fichier

La résolution de numérisation est mesurée en pixels par pouce (ppp).

 **REMARQUE :** Les niveaux de ppp (pixels par pouce) de numérisation ne sont pas interchangeables avec les niveaux ppp (points par pouce) d'impression.

Le nombre de couleurs possible dépend de l'option utilisée : couleur, niveaux de gris ou noir et blanc. Vous pouvez régler la résolution du scanner jusqu'à 1 200 ppp.

Le tableau de recommandations de résolution et de couleur présente quelques conseils simples à suivre pour répondre à vos besoins de numérisation.

 **REMARQUE :** Un réglage élevé pour la résolution et la couleur peut créer des fichiers volumineux qui occupent un espace disque important et ralentissent de ce fait la procédure de numérisation. Avant de définir la résolution et la couleur, déterminez l'utilisation que vous aurez de l'image numérisée.

Recommandations de résolution et de couleur

Le tableau suivant décrit les paramètres de résolution et de couleur recommandés pour différents types de numérisation.

 **REMARQUE :** La résolution par défaut est de 200 ppp.

Utilisation envisagée	Résolution recommandée	Paramètre de couleur recommandé
Télécopie	150 ppp	<ul style="list-style-type: none">• Noir et blanc
Courrier électronique	150 ppp	<ul style="list-style-type: none">• Noir et blanc, si l'image n'exige pas de dégradé subtil• Niveaux de gris, si l'image exige un dégradé subtil• Couleur, si l'image est en couleur
Edition de texte	300 ppp	<ul style="list-style-type: none">• Noir et blanc
Impression (graphiques ou texte)	600 ppp pour les graphiques complexes ou si vous souhaitez agrandir considérablement le document 300 ppp pour du texte et des graphiques normaux 150 ppp pour des photos	<ul style="list-style-type: none">• Noir et blanc pour du texte et des dessins au trait• Niveaux de gris pour les graphiques ombrés ou en couleur et les photos• Couleur, si l'image est en couleur
Affichage sur écran	75 ppp	<ul style="list-style-type: none">• Noir et blanc pour du texte• Niveaux de gris pour des graphiques et des photos• Couleur, si l'image est en couleur

Couleur

Lorsque vous numérisez, vous pouvez configurer les valeurs de couleur sur les paramètres suivants.

Paramètre	Utilisation recommandée
Couleur	Utilisez ce paramètre pour des photos couleur de qualité élevée ou des documents très colorés.
Noir et blanc	Utilisez ce paramètre pour des documents contenant du texte essentiellement.
Niveaux de gris	Utilisez ce paramètre lorsque la taille du fichier pose un réel problème ou lorsque vous voulez numériser rapidement un document ou une photo.

Qualité de numérisation

Des particules peuvent s'accumuler sur la vitre du scanner et sur le support plastique blanc et peuvent affecter les performances du scanner. Suivez la procédure ci-dessous pour nettoyer la vitre du scanner et le support plastique blanc.

1. Mettez le produit hors tension à l'aide de l'interrupteur, puis débranchez le cordon d'alimentation de la prise électrique.

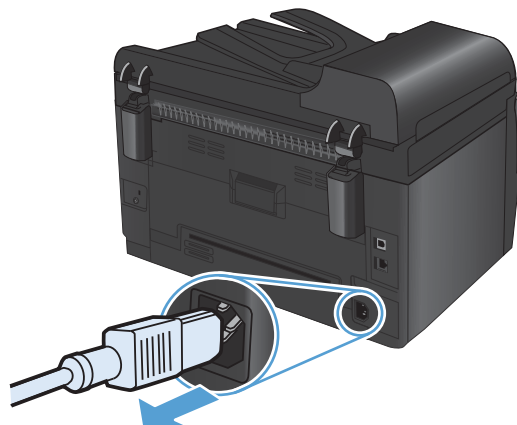

2. Ouvrez le capot du scanner.
3. Nettoyez la vitre du scanner, la bande de numérisation du bac d'alimentation et le support blanc en plastique à l'aide d'un chiffon doux ou d'une éponge légèrement imbibée d'un produit pour vitres non abrasif.

ATTENTION : N'utilisez jamais de produits abrasifs, d'acétone, de benzène, d'ammoniaque, d'éthylène ou de tétrachlorure de carbone sur le produit, vous risqueriez de l'endommager. Ne versez pas de liquide directement sur la vitre ou le plateau. Il risquerait de s'infiltrer et d'endommager le produit.



4. Essuyez la vitre et le support plastique avec une peau de chamois ou avec une éponge en cellulose pour éviter les traces.
5. Branchez le produit, puis mettez-le sous tension à l'aide de l'interrupteur.

12 Utilisation et maintenance du produit

- [Impression des pages d'informations](#)
- [Modification des paramètres du produit à partir d'un ordinateur](#)
- [Utilisation du logiciel HP Web Jetadmin](#)
- [Fonctions de sécurité du produit](#)
- [Paramètres d'économie](#)
- [Nettoyer l'imprimante](#)
- [Mises à jour du produit](#)



Impression des pages d'informations

Les pages d'informations se trouvent dans la mémoire du produit. Ces pages vous permettent de diagnostiquer et de résoudre les problèmes du produit.

 **REMARQUE :** si la langue du produit n'a pas été définie correctement au cours de l'installation, vous pouvez la définir manuellement afin que les pages d'informations soient imprimées dans l'une des langues prises en charge. Changez la langue à l'aide du menu **Configuration système** sur le panneau de commande.

Élément de menu	Description
Page de démo	Imprime une page en couleur pour effectuer une démonstration de la qualité d'impression.
Structure des menus	Imprime la page de structure du menu du panneau de commande du produit. Les paramètres actifs de chaque menu sont répertoriés.
Rapport de configuration	Imprime une liste de tous les paramètres du produit. Inclut des informations sur le réseau lorsque le produit est connecté à un réseau.
Etat consommables	Imprime des données sur l'état de chaque cartouche d'impression, y compris les informations suivantes : <ul style="list-style-type: none">• Pourcentage approximatif de la durée de vie restante d'une cartouche• Estimation pages restantes• Référence• Nombre de pages imprimées• Informations relatives à la commande de cartouches d'impression HP neuves et au recyclage des cartouches d'impression HP usagées
Synthèse réseau	Imprime une liste de tous les paramètres réseau du produit
Page d'utilisation	Imprime une page répertoriant toutes les pages PCL, PCL 6, PS, les pages coincées ou sautées dans le produit, les pages monochromes (noir et blanc) ou en couleur, ainsi que le nombre de pages HP LaserJet Pro 100 Color MFP M175nw uniquement : imprime une page répertoriant les informations ci-dessus et les pages imprimées en monochrome (noir et blanc) ou en couleur, le nombre de cartes mémoire insérées, le nombre de connexions PictBridge et le nombre de pages PictBridge
Liste des polices PCL	Imprime la liste de toutes les polices PCL qui sont installées.
Liste des polices PS	Imprime la liste de toutes les polices PS (PostScript) installées
Liste des polices PCL6	Imprime la liste de toutes les polices PCL6 installées
Journal d'utilisation des couleurs	Imprime un rapport indiquant le nom d'utilisateur, le nom de l'application et des informations sur l'utilisation des couleurs en fonction de la tâche effectuée
Page Service	Imprime le rapport de service

Élément de menu	Description
Page de diagnostics	Imprime les pages d'étalonnage et de diagnostic de couleur
Qualité d'impression	Imprime une page de test couleur qui peut être utile pour identifier les problèmes de qualité d'impression.

1. Appuyez sur le bouton Configuration  pour ouvrir les menus.
2. Utilisez les touches de direction pour sélectionner le menu **Rapports**, puis appuyez sur le bouton **OK**.
3. Utilisez les boutons fléchés pour sélectionner le rapport à imprimer, puis appuyez sur le bouton **OK** pour imprimer le rapport.
4. Appuyez sur le bouton Annuler  pour quitter les menus.

Modification des paramètres du produit à partir d'un ordinateur

 **REMARQUE :** cet outil est disponible uniquement si vous avez installé la version complète lors de l'installation du produit.

Pour modifier les paramètres du produit à partir d'un ordinateur, ouvrez HP Device Toolbox.

1. Cliquez sur le bouton **Démarrer**, puis sur **Programmes**.
2. Cliquez sur votre groupe de produits HP, puis cliquez sur l'élément HP Device Toolbox.

Le tableau ci-dessous décrit les paramètres de base du produit.

Onglet ou section	Description
Onglet Etat Fournit des informations sur le produit, son état et sa configuration.	<ul style="list-style-type: none">• Etat du périphérique : affiche l'état du produit et la durée de vie restante des consommables HP (0 % indiquant qu'un consommable est vide).• Etat des consommables : indique le pourcentage approximatif de la durée de vie restante des consommables HP. La durée de vie restante réelle du consommable peut varier. Veillez à toujours disposer d'un consommable de remplacement afin de pouvoir en changer en temps voulu. Il n'est nécessaire de remplacer le consommable que si la qualité d'impression n'est plus acceptable.• Configuration du périphérique : indique les informations qui se trouvent sur la page de configuration du produit.• Network Summary (Synthèse réseau) : présente les informations qui se trouvent sur la page de configuration réseau du produit.• Rapports : permet d'imprimer les pages de configuration et d'état des consommables générées par le produit.• Journal d'utilisation des couleurs : affiche un rapport indiquant le nom d'utilisateur, le nom de l'application et des informations sur l'utilisation des couleurs en fonction de la tâche effectuée.• Journal des événements : affiche une liste des événements et erreurs du produit.• Bouton Assistance : Fournit un lien vers la page d'assistance produit. Le bouton Assistance peut être protégé par mot de passe.• Bouton Acheter des consommables : fournit un lien vers une page sur laquelle vous pouvez commander des consommables pour le produit. Le bouton Acheter des consommables peut être protégé par mot de passe.

Onglet ou section	Description
<p>Onglet Système</p> <p>Permet de configurer le produit depuis votre ordinateur.</p>	<ul style="list-style-type: none"> • Informations sur le produit : fournit des informations de base sur le produit et la société. • Config. papier : permet de modifier les paramètres par défaut de gestion du papier pour le produit. • Qualité d'impression : permet de modifier les paramètres par défaut de qualité d'impression pour le produit, y compris les paramètres d'étalonnage. • Densité d'impression : Permet de modifier les valeurs de contrastes, surbrillances, demi-tons et ombres pour chaque consommable. • Types de papier : permet de configurer des modes d'impression qui correspondent aux types de supports acceptés par le produit. • Configuration système : permet de modifier les paramètres système par défaut pour le produit. • Service : permet de lancer la procédure de nettoyage du produit. • Sécurité du produit : permet de définir ou de modifier le mot de passe administrateur. • Bouton Assistance : Fournit un lien vers la page d'assistance produit. Le bouton Assistance peut être protégé par mot de passe. • Bouton Acheter des consommables : fournit un lien vers une page sur laquelle vous pouvez commander des consommables pour le produit. Le bouton Acheter des consommables peut être protégé par mot de passe. <p>REMARQUE : L'onglet Système peut être protégé par mot de passe. Si ce produit est situé sur un réseau, consultez toujours l'administrateur avant de modifier les paramètres de cet onglet.</p>
<p>Onglet Imprimer</p> <p>Vous permet de modifier les paramètres d'impression par défaut depuis votre ordinateur.</p>	<ul style="list-style-type: none"> • Impression : Modifier les paramètres d'impression par défaut du produit, comme le nombre de copies et l'orientation du papier. Ces options sont également disponibles via le panneau de commande. • PCL5c : Afficher et modifier les paramètres PCL5c. • PostScript : Afficher et modifier les paramètres PS.
<p>Onglet Réseau</p> <p>Vous permet de modifier les paramètres réseau de votre ordinateur.</p>	<p>Cet onglet permet aux administrateurs réseau de contrôler les paramètres réseau du produit lorsque ce dernier est connecté à un réseau IP. Cet onglet ne s'affiche pas si le produit est directement connecté à un ordinateur.</p>
<p>Onglet Services Web HP</p>	<p>Utilisez cet onglet pour définir et utiliser différents outils Web avec le produit.</p>

Utilisation du logiciel HP Web Jetadmin

HP Web Jetadmin est une solution logicielle basée sur le Web permettant d'installer, de contrôler et de dépanner à distance des périphériques connectés à un réseau. Grâce aux capacités de gestion proactive du logiciel, les administrateurs réseau peuvent résoudre les problèmes avant même que les utilisateurs ne les rencontrent. Vous pouvez télécharger gratuitement ce logiciel de gestion avancée à partir du site www.hp.com/go/webjetadmin.

Dans HP Web Jetadmin, les modules de périphériques permettent la prise en charge de fonctions spécifiques du produit. Le logiciel HP Web Jetadmin vous informe automatiquement lorsque de nouveaux modules de périphériques sont disponibles. Sur la page **Mise à jour de produit**, suivez les instructions relatives à la connexion automatique au site Web HP et installez les derniers modules de périphériques disponibles pour votre produit.

 **REMARQUE :** Votre navigateur doit prendre en charge Java™. La navigation à partir de Mac OS n'est pas prise en charge.

Fonctions de sécurité du produit

Le périphérique prend en charge des normes de sécurité et des protocoles recommandés qui aident à le sécuriser et à protéger les informations critiques présentes sur le réseau. Ces normes et protocoles simplifient également le contrôle et la maintenance du périphérique.

Pour plus d'informations sur les solutions d'imagerie et d'impression sécurisées HP, rendez-vous à l'adresse suivante : www.hp.com/go/secureprinting. Ce site Web propose des liens vers des livres blancs et FAQ sur les fonctions de sécurité.

Verrouiller le produit

1. Vous pouvez connecter un câble de sécurité dans le logement situé à l'arrière du produit.

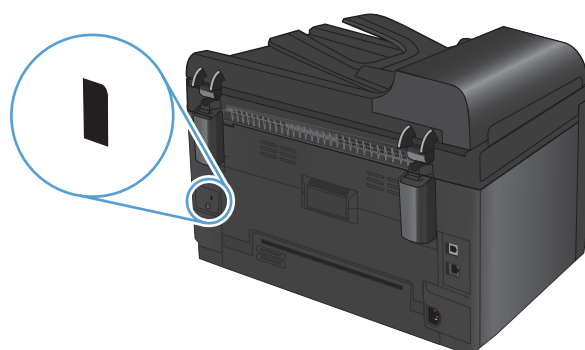

Attribution d'un mot de passe système (modèles réseau uniquement)

Vous pouvez attribuer un mot de passe pour le produit de sorte que les utilisateurs non autorisés ne puissent pas modifier les paramètres du produit.

1. Ouvrez HP Device Toolbox.
2. Cliquez sur l'onglet **Système**.
3. Sur le côté gauche de la fenêtre, cliquez sur le menu **Sécurité produit**.
4. Entrez le mot de passe de la zone **Mot de passe** puis de nouveau dans la zone **Confirmer mot de passe**.
5. Cliquez sur le bouton **Appliquer**. Notez le mot de passe et conservez cette note dans un endroit sûr.

Paramètres d'économie

Mode Veille

La fonctionnalité réglable du mode Veille réduit la consommation d'énergie après une longue période d'inactivité du produit. Vous pouvez définir le délai précédant la mise en mode veille du produit.

 **REMARQUE :** Ce mode n'affecte pas le temps de préchauffage du produit.

1. Depuis le panneau de commande, appuyez sur le bouton Configuration .
2. Utilisez les touches de direction pour sélectionner le menu **Configuration système**, puis appuyez sur le bouton OK.
3. Utilisez les touches de direction pour sélectionner le menu **Paramètres d'énergie**, puis appuyez sur le bouton OK.
4. Utilisez les touches de direction pour sélectionner le menu **Temps de veille**, puis appuyez sur le bouton OK.
5. Utilisez les boutons fléchés pour sélectionner la durée de veille, puis appuyez sur le bouton OK.

Paramètres d'alimentation faible

Le mode d'alimentation faible est une fonction d'économie d'énergie de ce produit. Après une période déterminée par l'utilisateur (le délai avant l'alimentation faible), le produit réduit automatiquement sa consommation en énergie. Le produit revient en mode Prêt dès qu'il reçoit un signal d'éveil.

Définition du délai avant l'alimentation faible

Vous pouvez définir la durée d'inactivité du produit avant qu'il ne passe en mode d'alimentation faible.

1. Depuis le panneau de commande, appuyez sur le bouton Configuration .
2. Utilisez les touches de direction pour sélectionner le menu **Configuration système**, puis appuyez sur le bouton OK.
3. Utilisez les touches de direction pour sélectionner le menu **Paramètres d'énergie**, puis appuyez sur le bouton OK.
4. Utilisez les touches de direction pour sélectionner le menu **Mise hors tension automatique**, puis appuyez sur le bouton OK.
5. Utilisez les touches de direction pour sélectionner le menu **Délai mise hors tension auto**, puis appuyez sur le bouton OK.
6. Utilisez les touches de direction pour sélectionner le délai avant l'alimentation faible, puis appuyez sur le bouton OK.

Définition des événements d'éveil

Vous pouvez sélectionner les événements qui entraîneront le retour au mode Prêt du produit après une période en mode d'alimentation faible.

1. Depuis le panneau de commande, appuyez sur le bouton Configuration .
2. Utilisez les touches de direction pour sélectionner le menu **Configuration système**, puis appuyez sur le bouton OK.
3. Utilisez les touches de direction pour sélectionner le menu **Paramètres d'énergie**, puis appuyez sur le bouton OK.
4. Utilisez les touches de direction pour sélectionner le menu **Mise hors tension automatique**, puis appuyez sur le bouton OK.
5. Utilisez les touches de direction pour sélectionner le menu **Événements de réveil**, puis appuyez sur le bouton OK.
6. Utilisez les touches de direction pour sélectionner les événements qui entraîneront le retour au mode Prêt du produit, puis appuyez sur le bouton OK.

Archiver impr.

Cette fonction produit des sorties moins susceptibles de provoquer des traînées ou des tâches. Utilisez-la pour créer des documents que vous souhaitez préserver ou archiver.

1. Depuis le panneau de commande, appuyez sur le bouton Configuration .
2. Utilisez les touches de direction pour sélectionner le menu **Service**, puis appuyez sur le bouton OK.
3. Utilisez les flèches pour sélectionner l'option **Archiver impr.**, sélectionnez **Activé** ou **Désactivé**, puis appuyez sur le bouton OK.

Nettoyer l'imprimante

Nettoyez les rouleaux du bac d'alimentation et le tampon de séparation.

Si des problèmes de traitement du papier, par exemple des bourrages ou l'introduction de plusieurs pages simultanément, surviennent dans le bac d'alimentation du produit, nettoyez les rouleaux du bac d'alimentation et le tampon de séparation.

1. Ouvrez le capot du bac d'alimentation.

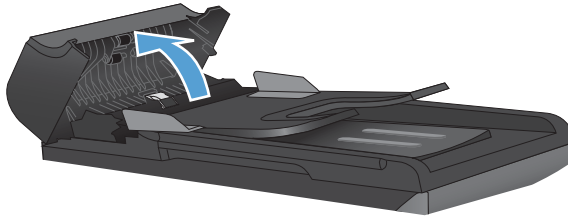

2. Utilisez un tissu humide non pelucheux pour essuyer les rouleaux d'entraînement et le tampon de séparation afin de les nettoyer.

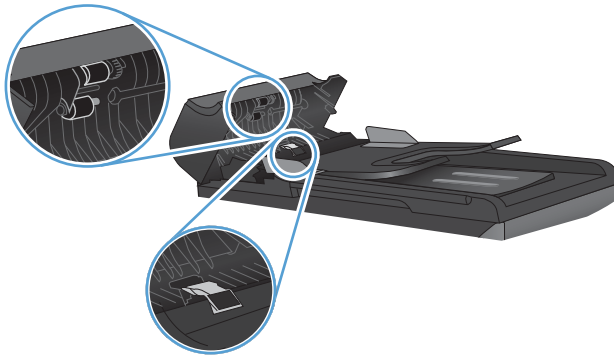

3. Fermez le capot du bac d'alimentation.

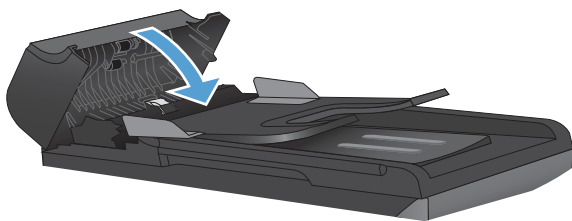

Nettoyage du circuit papier

Durant l'impression, des particules de papier, de toner et de poussière peuvent s'accumuler dans le produit. Au cours du temps, cette accumulation peut entraîner des problèmes de qualité d'impression, tels que des taches de toner ou des traînées. Ce produit est doté d'un mode de nettoyage qui peut corriger et empêcher ces types de problèmes.

Taches

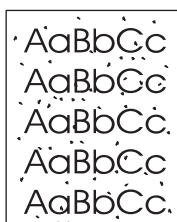

Traînées

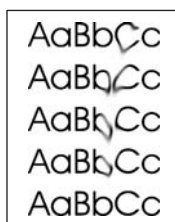

Nettoyage du circuit papier à partir du panneau de commande du produit

1. Appuyez sur le bouton Configuration .
2. Utilisez les touches de direction pour sélectionner le menu **Service**, puis appuyez sur le bouton **OK**.
3. Sélectionnez l'option **Page de nettoyage** à l'aide des flèches, puis appuyez sur le bouton **OK**.
4. Chargez du papier au format Letter ou A4 ordinaire lorsque vous y êtes invité.
5. Appuyez une nouvelle fois sur le bouton **OK** pour confirmer et commencer l'opération de nettoyage.

Une page est chargée lentement dans le produit. Ignorez la page lorsque le processus est terminé.

Nettoyage des parties externes

Utilisez un chiffon doux, humide et non pelucheux pour enlever la poussière, les taches et les salissures des parties externes du périphérique.

Mises à jour du produit

Les mises à jour logicielles et micrologicielles et les instructions d'installation de ce produit sont disponibles à l'adresse www.hp.com/support/LJColorMFPM175. Cliquez sur **Downloads and drivers** (Téléchargements et pilotes) et sur le système d'exploitation, puis sélectionnez le téléchargement correspondant à l'imprimante.

13 Résolution des problèmes

- [Aide automatique](#)
- [Liste de contrôle pour la résolution des problèmes](#)
- [Facteurs ayant une incidence sur les performances du produit](#)
- [Rétablissement des paramètres d'usine](#)
- [Interprétation des messages du panneau de commande](#)
- [Le papier n'est pas introduit correctement ou est coincé](#)
- [Améliorer la qualité d'impression](#)
- [Le produit n'imprime pas ou imprime lentement](#)
- [Résolution des problèmes de connectivité](#)
- [Résolution des problèmes de réseau sans fil](#)
- [Problèmes liés au logiciel du produit dans Windows](#)
- [Résolution des problèmes courants sous Mac](#)

Aide automatique

Outre les informations fournies dans ce guide, d'autres sources proposant des informations utiles sont disponibles.

Centre d'aide et d'apprentissage HP

Le centre d'aide et d'apprentissage HP (HP Help and Learn Center) ainsi que d'autres documents se trouvent sur le CD livré avec le produit ou dans le dossier dédié aux programmes HP sur votre ordinateur. Le centre d'aide et d'apprentissage HP est un outil d'aide qui fournit un accès facile aux informations sur le produit, à une assistance en ligne pour les produits HP, à un guide de dépannage et à des informations relatives à la réglementation et à la sécurité.

Rubriques de référence rapide

Plusieurs rubriques de référence rapide sur ce produit sont disponibles sur le site Web suivant : www.hp.com/support/LJColorMFP175

Vous pouvez imprimer ces rubriques et les conserver près du produit. Elles constituent une référence pratique aux procédures fréquemment utilisées.

Liste de contrôle pour la résolution des problèmes

Pour tenter de résoudre un problème lié au produit, procédez comme suit.

- [Etape 1 : Vérifiez la configuration de l'imprimante.](#)
- [Etape 2 : Vérifiez le câblage ou la connexion sans fil \(uniquement sur les modèles réseau\).](#)
- [Etape 3 : Vérifier s'il y a des messages d'erreurs sur le panneau de commande](#)
- [Etape 4 : Vérifiez le papier.](#)
- [Etape 5 : Vérifiez le logiciel.](#)
- [Etape 6 : Tester la fonctionnalité d'impression](#)
- [Etape 7 : Tester la fonctionnalité de copie](#)
- [Etape 8 : Vérifiez les consommables.](#)
- [Etape 9 : Essayer d'envoyer une tâche d'impression depuis un ordinateur](#)

Etape 1 : Vérifiez la configuration de l'imprimante.

Vérifiez la configuration de l'imprimante.

1. Appuyez sur le bouton d'alimentation pour mettre l'imprimante sous tension ou pour désactiver le mode Auto-Désactivé.
2. Vérifiez les branchements du câble d'alimentation.
3. Vérifiez que la tension secteur est compatible avec la configuration électrique du produit. (Consultez l'étiquette située à l'intérieur du capot avant du produit pour connaître les spécifications en matière de tension.) Si vous utilisez une multiprise et que sa tension ne correspond pas aux spécifications, branchez le produit directement sur la prise murale. Si le produit est déjà branché sur une prise, essayez-en une autre.
4. Vérifiez l'installation de la cartouche d'impression.
5. Si aucune de ces opérations ne rétablit l'alimentation, contactez l'assistance clientèle HP.

Etape 2 : Vérifiez le câblage ou la connexion sans fil (uniquement sur les modèles réseau).

1. Vérifiez la connexion du câble entre l'imprimante et l'ordinateur. Vérifiez la connexion.
2. Vérifiez que le câble n'est pas défectueux en utilisant un autre câble, dans la mesure du possible.

Etape 3 : Vérifier s'il y a des messages d'erreurs sur le panneau de commande

Le panneau de commande doit indiquer l'état prêt. Si un message d'erreur apparaît, résolvez l'erreur.

Etape 4 : Vérifiez le papier.

1. Vérifiez que le papier utilisé correspond aux spécifications.
2. Vérifiez le chargement du papier dans le bac d'alimentation.

Etape 5 : Vérifiez le logiciel .

1. Vérifiez l'installation du logiciel.
2. Vérifiez que vous avez installé le pilote d'imprimante de ce périphérique. Vérifiez le programme pour vous assurer que vous utilisez le pilote d'imprimante de ce périphérique.

Etape 6 : Tester la fonctionnalité d'impression

1. Imprimez une page de configuration.
2. Si la page ne s'imprime pas, vérifiez que le bac d'alimentation est chargé.
3. Si la page se coince dans le produit, supprimez le bourrage.

Etape 7 : Tester la fonctionnalité de copie

1. Placez la page de configuration dans le bac d'alimentation et effectuez une copie. Si le papier rencontre des difficultés lors de son insertion dans le bac d'alimentation, vous devrez peut-être nettoyer le mécanisme du bac d'alimentation. Assurez-vous également que le papier utilisé correspond aux spécifications HP.
2. Placez la page de configuration sur la vitre du scanner et effectuez une copie.
3. Si la qualité de l'impression des pages copiées n'est pas acceptable, nettoyez la vitre du scanner.

Etape 8 : Vérifiez les consommables.

Imprimez une page d'état des consommables et vérifiez la durée de vie restante des cartouches d'impression et du tambour d'imagerie.

Etape 9 : Essayer d'envoyer une tâche d'impression depuis un ordinateur

1. Essayez d'imprimer la tâche à partir d'un autre ordinateur sur lequel est installé le logiciel du périphérique.
2. Vérifiez les branchements du câble USB ou réseau. Affectez l'imprimante au port approprié ou réinstallez le logiciel, en choisissant le type de connexion utilisé.
3. Si la qualité d'impression n'est pas acceptable, vérifiez que les paramètres d'impression sont corrects pour le support utilisé.

Facteurs ayant une incidence sur les performances du produit

La durée d'impression d'une tâche est liée à plusieurs facteurs :

- L'emploi de papiers spéciaux (tels que les transparents, le papier de fort grammage et les papiers au format personnalisé)
- Paramètres de qualité d'impression du pilote d'impression.
- Le traitement du produit et le temps de téléchargement
- La complexité et la taille des graphiques
- La vitesse de l'ordinateur utilisé
- La connexion USB ou réseau
- La configuration E/S de l'imprimante

Rétablissement des paramètres d'usine

La restauration des valeurs par défaut permet de rétablir la plupart des paramètres aux valeurs usine par défaut. Le nombre de pages ou le format du bac ne sont pas modifiés, mais la langue peut être réinitialisée. Pour rétablir les paramètres par défaut du produit, suivez les étapes ci-dessous.

1. Sur le panneau de commande du produit, appuyez sur le bouton Configuration .
2. Utilisez les flèches pour sélectionner le menu **Service**, puis appuyez sur le bouton OK.
3. Utilisez les flèches pour sélectionner l'option **Rétablir val. par défaut**, puis appuyez sur le bouton OK.

Le produit redémarre automatiquement.

Interprétation des messages du panneau de commande

La majorité des messages du panneau de commande a pour but de guider l'utilisateur lors d'une utilisation classique. Les messages du panneau de commande indiquent l'état de l'opération en cours et le nombre de pages sur la seconde ligne de l'affichage, si nécessaire. Lorsque le produit reçoit des données d'impression ou des commandes de numérisation, les messages du panneau de commande signalent cet état. En outre, des messages d'alerte, messages d'avertissement et messages d'erreur critique signalent les situations où une action peut être nécessaire.

Types de message du panneau de commande

Les messages d'alerte et d'avertissement s'affichent de façon temporaire et peuvent exiger que l'utilisateur accuse réception du message en appuyant sur le bouton **OK** pour continuer ou sur le bouton **Annuler** **X** pour annuler la tâche. Dans le cas de certains avertissements, il est possible que la tâche ne soit pas terminée ou que la qualité d'impression soit affectée. Si le message d'alerte ou d'avertissement est relatif à l'impression et que la fonction de reprise automatique est activée, le produit tente de reprendre la tâche d'impression après l'affichage de 10 secondes du message sans accusé de réception.

Les messages d'erreur critique peuvent indiquer différentes défaillances. Eteindre puis rallumer le produit peut résoudre le problème. Si une erreur critique persiste, le produit requiert peut-être une réparation.

 **REMARQUE :** les messages d'état des consommables sont répertoriés et décrits au chapitre sur les cartouches d'impression et le tambour d'imagerie du présent document.

Messages du panneau de commande

Message du panneau de commande	Description	Action recommandée
49 Erreur Eteignez, puis rallumez	Le produit a rencontré une erreur au niveau du micrologiciel.	<ol style="list-style-type: none">1. Mettez le produit hors tension à l'aide de l'interrupteur.2. Si un protecteur de surtension est utilisé, retirez-le. Branchez le produit directement sur une prise murale.3. Attendez au moins 30 secondes, puis remettez le produit sous tension et attendez qu'il s'initialise.4. Si l'erreur persiste, contactez HP. Reportez-vous à la section www.hp.com/support/LJColorMFPM175 ou à la brochure d'assistance fournie avec le produit.

Message du panneau de commande	Description	Action recommandée
50.X Err fusion Eteignez, puis rallumez	Le produit a rencontré une erreur matérielle interne.	<ol style="list-style-type: none"> 1. Mettez le produit hors tension à l'aide de l'interrupteur. 2. Si un protecteur de surtension est utilisé, retirez-le. Branchez le produit directement sur une prise murale. 3. Attendez au moins 10 minutes, puis remettez le produit sous tension et attendez qu'il s'initialise. 4. Si l'erreur persiste, contactez HP. Reportez-vous à la section www.hp.com/support/LJColorMFPM175 ou à la brochure d'assistance fournie avec le produit.
52 Erreur scann. Eteignez, puis rallumez	Une erreur de numérisation s'est produite sur le produit.	<ol style="list-style-type: none"> 1. Mettez le produit hors tension à l'aide de l'interrupteur. 2. Si un protecteur de surtension est utilisé, retirez-le. Branchez le produit directement sur une prise murale. 3. Attendez au moins 30 secondes, puis remettez le produit sous tension et attendez qu'il s'initialise. 4. Si l'erreur persiste, contactez HP. Reportez-vous à la section www.hp.com/support/LJColorMFPM175 ou à la brochure d'assistance fournie avec le produit.
79 Erreur Eteignez, puis rallumez	Le produit a rencontré une erreur au niveau du micrologiciel.	<ol style="list-style-type: none"> 1. Mettez le produit hors tension à l'aide de l'interrupteur. 2. Si un protecteur de surtension est utilisé, retirez-le. Branchez le produit directement sur une prise murale. 3. Attendez au moins 30 secondes, puis remettez le produit sous tension et attendez qu'il s'initialise. 4. Si l'erreur persiste, contactez HP. Reportez-vous à la section www.hp.com/support/LJColorMFPM175 ou à la brochure d'assistance fournie avec le produit.
Alimentation manuelle <FORMAT>, <TYPE> en alternance avec Appuyez sur [OK] pour vérifier le support disponible	Le produit est configuré en mode d'alimentation manuelle.	Chargez le bac de papier au bon format et du bon type ou appuyez sur le bouton OK pour utiliser le papier présent dans le bac.

Message du panneau de commande	Description	Action recommandée
Bouillage bac alim.	Un bouillage s'est produit dans le bac d'alimentation du produit.	Supprimez le bouillage dans le bac d'alimentation.
Bouillage dans bac de sortie	Le produit a détecté un bouillage dans la zone du bac de sortie.	Supprimez le bouillage de la zone indiquée dans le message, puis suivez les instructions du panneau de commande.
Bouillage dans le <emplacement> en alternance avec	Le produit a détecté un bouillage à l'endroit indiqué dans le message.	Supprimez le bouillage de la zone indiquée dans le message, puis suivez les instructions du panneau de commande. Pour supprimer certains bouillages, vous devez ouvrir la porte d'accès aux cartouches d'impression et retirer la cartouche d'impression.
Ouvrez porte et suppr. bouillage		
Bouillage dans le bac 1	Le produit a détecté un bouillage dans le bac d'alimentation.	Supprimez le bouillage de la zone indiquée dans le message, puis suivez les instructions du panneau de commande.
Bouillage dans le circuit papier	Le produit a détecté un bouillage dans le circuit papier.	Supprimez le bouillage de la zone indiquée dans le message, puis suivez les instructions du panneau de commande.
Charger bac 1 <TYPE>, <FORMAT>	Le bac est vide.	Chargez le bac avec le format et type de papier appropriés.
Chargez bac 1 ORDINAIRE <FORMAT> en alternance avec	Le produit exécute un cycle de nettoyage.	Chargez le bac de papier ordinaire au format indiqué. Appuyez sur le bouton OK pour lancer le cycle de nettoyage.
Lancer page de nettoyage [OK]		
Echec d'impression	Le produit a rencontré une erreur de communication interne.	<ol style="list-style-type: none"> 1. Mettez le produit hors tension à l'aide de l'interrupteur. 2. Si un protecteur de surtension est utilisé, retirez-le. Branchez le produit directement sur une prise murale. 3. Attendez au moins 30 secondes, puis remettez le produit sous tension et attendez qu'il s'initialise. 4. Si l'erreur persiste, contactez HP. Reportez-vous à la section www.hp.com/support/LJColorMFP175 ou à la brochure d'assistance fournie avec le produit.
Envoyer à nouveau la mise à niveau	Une mise à niveau du micrologiciel a été interrompue.	Envoyez à nouveau le fichier de mise à niveau au produit.

Message du panneau de commande	Description	Action recommandée
Err. impress. Appuyez sur [OK].	Le produit a rencontré une erreur matérielle interne.	<ol style="list-style-type: none"> 1. Réimprimez les pages. 2. Si l'erreur persiste, mettez le produit hors tension, puis de nouveau sous tension. 3. Imprimez de nouveau les pages. 4. Si l'erreur persiste, contactez HP. Reportez-vous à la section www.hp.com/support/LJColorMFPM175 ou à la brochure d'assistance fournie avec le produit.
Erreur comm. moteur	Le produit a rencontré une erreur matérielle interne.	<ol style="list-style-type: none"> 1. Mettez le produit hors tension à l'aide de l'interrupteur. 2. Si un protecteur de surtension est utilisé, retirez-le. Branchez le produit directement sur une prise murale. 3. Attendez au moins 30 secondes, puis remettez le produit sous tension et attendez qu'il s'initialise. 4. Si l'erreur persiste, contactez HP. Reportez-vous à la section www.hp.com/support/LJColorMFPM175 ou à la brochure d'assistance fournie avec le produit.
Erreur de capteur	Une erreur de capteur de papier s'est produite sur le produit.	<ol style="list-style-type: none"> 1. Mettez le produit hors tension à l'aide de l'interrupteur. 2. Si un protecteur de surtension est utilisé, retirez-le. Branchez le produit directement sur une prise murale. 3. Attendez au moins 30 secondes, puis remettez le produit sous tension et attendez qu'il s'initialise. 4. Si l'erreur persiste, contactez HP. Reportez-vous à la section www.hp.com/support/LJColorMFPM175 ou à la brochure d'assistance fournie avec le produit.

Message du panneau de commande	Description	Action recommandée
Erreur de scanner X	Une erreur de numérisation générale est survenue sur le produit.	<ol style="list-style-type: none"> 1. Mettez le produit hors tension à l'aide de l'interrupteur. 2. Si un protecteur de surtension est utilisé, retirez-le. Branchez le produit directement sur une prise murale. 3. Attendez au moins 30 secondes, puis remettez le produit sous tension et attendez qu'il s'initialise. 4. Si l'erreur persiste, contactez HP. Reportez-vous à la section www.hp.com/support/LJColorMFP175 ou à la brochure d'assistance fournie avec le produit.
Erreur périph. Appuyez sur [OK] pour continuer	Le produit a rencontré une erreur de communication interne.	<ol style="list-style-type: none"> 1. Mettez le produit hors tension à l'aide de l'interrupteur. 2. Si un protecteur de surtension est utilisé, retirez-le. Branchez le produit directement sur une prise murale. 3. Attendez au moins 30 secondes, puis remettez le produit sous tension et attendez qu'il s'initialise. 4. Si l'erreur persiste, contactez HP. Reportez-vous à la section www.hp.com/support/LJColorMFP175 ou à la brochure d'assistance fournie avec le produit.
Format incorrect dans le bac 1	Le papier se trouvant dans le bac ne correspond pas au format requis par la tâche d'impression en cours.	Chargez du papier ayant le format correct et assurez-vous que le bac est configuré sur le format correct.
Impression... Mode de refroidissement	La température du produit est trop élevée pour continuer l'impression à la vitesse normale.	<p>Le produit fera une pause plus longue entre l'impression des pages jusqu'au refroidissement.</p> <p>Une surchauffe peut survenir lorsque la ventilation est insuffisante ou que le produit effectue des impressions en manière continue pendant une longue période. Pour éviter une surchauffe du produit, placez-le à un endroit bien ventilé et fractionnez les gros travaux d'impression en travaux plus petits.</p>

Message du panneau de commande	Description	Action recommandée
<p>Mém. faible</p> <p>Appuyez sur [OK].</p>	<p>Le produit ne dispose pas d'assez de mémoire pour traiter la tâche.</p>	<p>Si le produit traite d'autres tâches, renvoyez-la une fois ces tâches terminées.</p> <p>Si le problème persiste, mettez le périphérique hors tension à l'aide de l'interrupteur de marche/arrêt et patientez pendant au moins 30 secondes. Mettez le produit sous tension et attendez qu'il s'initialise.</p> <p>Fractionnez la tâche en tâches plus petites qui comprennent moins de pages.</p> <p>Envoyez à nouveau le travail d'impression en mode trame.</p> <p>Définissez le paramètre d'optimisation des données d'impression sur l'option d'optimisation pour l'impression en mode trame dans le pilote d'impression.</p>
<p>Mémoire insuffisante. 1 copie réalisée.</p> <p>Appuyez sur [OK] pour continuer</p>	<p>Il reste trop peu de mémoire sur le produit pour terminer cette tâche.</p>	<p>Copiez moins de pages à la fois ou arrêtez le tri.</p> <p>Si l'erreur persiste, mettez le produit hors tension, puis de nouveau sous tension.</p>
<p>Mettre hors tension Réinstaller l'unité de fusion</p>	<p>L'unité de fusion doit être remplacée.</p>	<p>Mettez le produit hors tension à l'aide de l'interrupteur.</p> <p>Attendez au moins 30 secondes, puis remettez le produit sous tension et attendez qu'il s'initialise.</p> <p>Si l'erreur persiste, contactez HP. Reportez-vous à la section www.hp.com/support/LJColorMFPM175 ou à la brochure d'assistance fournie avec le produit.</p>

Message du panneau de commande	Description	Action recommandée
<p>Pas de récupération papier</p> <p>Appuyez sur [OK].</p>	Le produit a rencontré une erreur matérielle interne.	<ol style="list-style-type: none"> 1. Vérifiez que le support est bien inséré dans le bac d'alimentation. 2. Chargez le bac de papier de taille adaptée à votre tâche. 3. Assurez-vous que les guides papier du bac sont réglés à la taille du papier. Réglez les guides de façon à ce qu'ils touchent la pile de papier sans l'infléchir. 4. Vérifiez sur le panneau de commande du produit s'il n'attend pas une réponse de votre part à un chargement manuel de papier. Chargez du papier, puis continuez. 5. Si l'erreur persiste, contactez HP. Reportez-vous à la section www.hp.com/support/LJColorMFPM175 ou à la brochure d'assistance fournie avec le produit.
<p>Porte BAA ouvert</p>	Le capot du bac d'alimentation est ouvert.	Fermez le capot du bac d'alimentation.
<p>Recto verso man.</p> <p>en alternance avec</p> <p>Charger le bac 1</p> <p>Appuyez sur [OK].</p>	Le produit traite une tâche d'impression recto verso manuelle.	Pour imprimer le deuxième côté, placez les pages dans le bac, face vers le bas, en insérant d'abord le bord supérieur de la feuille.
<p>Réglages effacés</p>	Le produit a effacé les paramètres de la tâche.	Entrez à nouveau les paramètres de la tâche appropriés.
<p>Retirer le matériel de transport de la porte arrière</p>	Il reste du matériel de transport à l'arrière du produit.	Ouvrez la porte arrière et retirez le matériel de transport.

Le papier n'est pas introduit correctement ou est coincé

Le produit n'entraîne pas de papier

Si le produit n'entraîne pas de papier du bac, essayez les solutions suivantes.

1. Ouvrez le produit et retirez les éventuelles feuilles de papier coincées.
2. Chargez le bac de papier de taille adaptée à votre tâche.
3. Assurez-vous que les guides papier du bac sont réglés à la taille du papier. Réglez les guides de façon à ce qu'ils touchent la pile de papier sans l'infléchir.
4. Vérifiez sur le panneau de commande du produit s'il n'attend pas une réponse de votre part à un chargement manuel de papier. Chargez du papier, puis continuez.

Le produit entraîne plusieurs feuilles de papier

Si le produit entraîne plusieurs feuilles de papier du bac, essayez les solutions suivantes.

1. Retirez la pile de papier du bac et assouplissez-la, tournez-la de 180 degrés et retournez-la. *N'aérez pas le papier.* Remettez la pile de papier dans le bac.
2. Utilisez uniquement du papier conforme aux spécifications HP pour ce produit.
3. Utilisez du papier non froissé, plié ou endommagé. Si nécessaire, utilisez du papier d'une autre ramette.
4. Assurez-vous que le bac n'est pas surchargé. Si c'est le cas, retirez la pile de papier du bac, tassez-la, puis remettez une partie du papier dans le bac.
5. Assurez-vous que les guides papier du bac sont réglés à la taille du papier. Réglez les guides de façon à ce qu'ils touchent la pile de papier sans l'infléchir.

Éliminer les bourrages papier

Pour réduire le nombre de bourrages papier, essayez les solutions suivantes.

1. Utilisez uniquement du papier conforme aux spécifications HP pour ce produit.
2. Utilisez du papier non froissé, plié ou endommagé. Si nécessaire, utilisez du papier d'une autre ramette.
3. N'utilisez pas du papier qui a déjà servi pour une impression ou une copie.
4. Assurez-vous que le bac n'est pas surchargé. Si c'est le cas, retirez la pile de papier du bac, tassez-la, puis remettez du papier dans le bac.
5. Assurez-vous que les guides papier du bac sont réglés à la taille du papier. Réglez les guides de façon à ce qu'ils touchent la pile de papier sans l'infléchir.
6. Si vous imprimez sur du papier épais, gaufré ou perforé, utilisez la fonction d'introduction manuelle à raison d'une feuille à la fois.

Suppression des brouillages

En cas de brouillage, faites très attention à ne pas déchirer le papier en le retirant. Si un petit bout de papier reste dans l'imprimante, il risque de provoquer de nouveaux brouillages.

 **REMARQUE :** Après avoir retiré le papier bloqué, ouvrez et refermez une porte du produit pour effacer le message de brouillage du panneau de commande.

Emplacement des brouillages

Les brouillages peuvent se produire aux emplacements suivants :

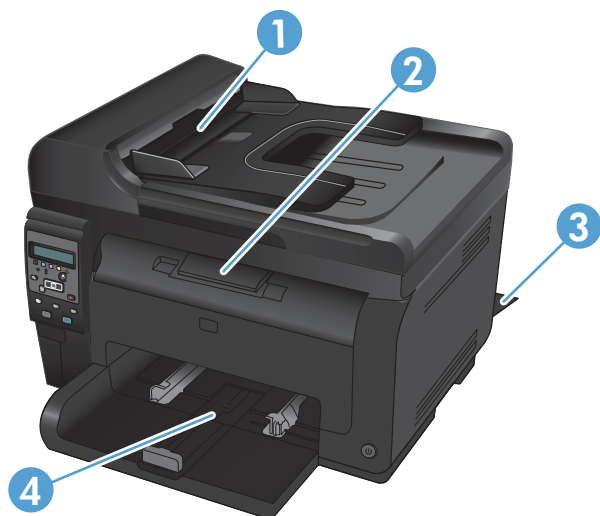

1	Bac d'alimentation
2	Bac de sortie
3	Porte arrière
4	Bac d'alimentation

Des particules d'encre peuvent rester dans le produit après un brouillage. Ce problème disparaît généralement après l'impression de quelques feuilles.

Supprimer les brouillages du bac d'alimentation

1. Ouvrez le capot du bac d'alimentation.



2. Soulevez le mécanisme du bac d'alimentation de documents et tirez doucement le papier qui est resté bloqué.



3. Fermez le capot du bac d'alimentation.



Eliminer les brouillages du bac d'alimentation

1. Retirez le papier du bac d'alimentation.



2. Prenez le papier à l'aide des deux mains et retirez-le soigneusement du produit.



3. Ouvrez et fermez la porte d'accès à la cartouche d'impression pour réinitialiser le produit.



Supprimer des brouillages dans le bac de sortie

△ **ATTENTION :** N'utilisez pas d'objets coupants, comme des pincettes ou des pinces à épiler, pour retirer les brouillages. Les dommages occasionnés par des objets tranchants ne sont pas couverts par la garantie.

1. Prenez le papier à l'aide des deux mains et retirez-le soigneusement du produit.



Supprimer les brouillages dans la porte arrière

1. Ouvrez la porte arrière.

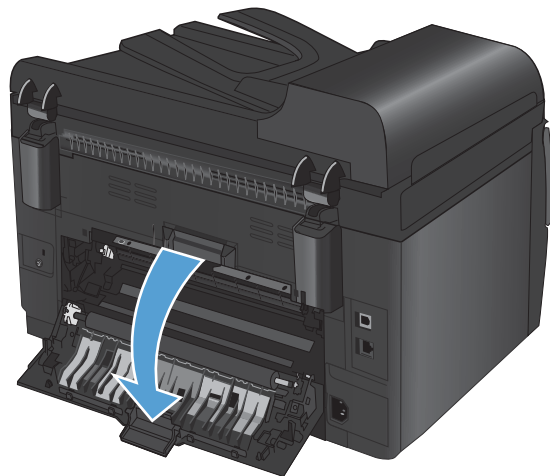

2. Prenez le papier à l'aide des deux mains et retirez-le soigneusement du produit.

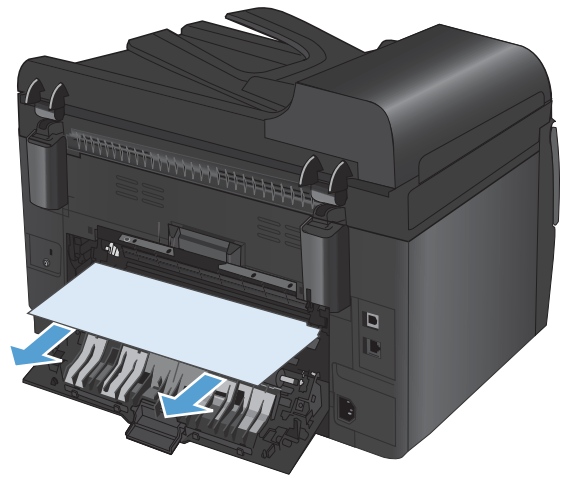

3. Refermez la porte arrière.

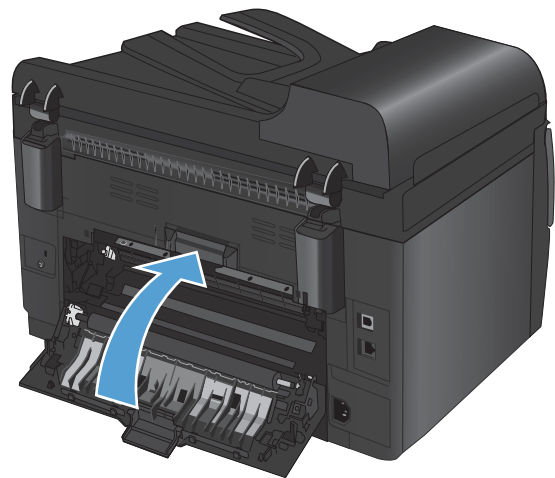

Améliorer la qualité d'impression

Vous pouvez éviter la majorité des problèmes liés à la qualité d'impression en respectant les consignes ci-dessous.

- [Utiliser le paramètre Type de papier approprié du pilote d'imprimante](#)
- [Régler les paramètres de couleur du pilote d'imprimante](#)
- [Utiliser du papier conforme aux spécifications HP](#)
- [Impression d'une page de nettoyage](#)
- [Étalonner le produit pour aligner les couleurs](#)
- [Utiliser le pilote d'imprimante convenant le mieux à vos besoins d'impression](#)

Utiliser le paramètre Type de papier approprié du pilote d'imprimante

Vérifiez le paramètre Type de papier actuel si vous rencontrez l'un des problèmes suivants :

- Les pages imprimées présentent des taches de toner.
- Les pages imprimées présentent des marques répétées.
- Les pages imprimées sont gondolées.
- Les pages imprimées présentent des coulures de toner.
- De petites zones des pages ne sont pas imprimées.

Modifier le paramètre Type de papier sous Windows

1. Dans le menu **Fichier** du logiciel, cliquez sur **Imprimer**.
2. Sélectionnez le produit, puis cliquez sur le bouton **Propriétés** ou **Préférences**.
3. Cliquez sur l'onglet **Papier/Qualité**.
4. Dans la liste déroulante **Type**, cliquez sur l'option **Plus...**
5. Développez la liste des options **Type**.
6. Développez chaque catégorie des types de papier jusqu'à ce que le type de papier utilisé s'affiche.
7. Sélectionnez l'option pour le type de papier que vous utilisez et cliquez sur le bouton **OK**.

Modifier le paramètre Type de papier sous Mac

1. Dans le menu **Fichier** du logiciel, cliquez sur l'option **Imprimer**.
2. Dans le menu **Copies et pages**, cliquez sur le bouton **Mise en page**.
3. Sélectionnez un format dans la liste déroulante **Format de papier**, puis cliquez sur le bouton **OK**.

4. Ouvrez le menu **Finition**.
5. Sélectionnez un type dans la liste déroulante **Type de support**.
6. Cliquez sur le bouton **Imprimer**.

Régler les paramètres de couleur du pilote d'imprimante

Changer le thème de couleur d'une tâche d'impression

1. Dans le menu **Fichier** du logiciel, cliquez sur **Imprimer**.
2. Cliquez sur **Propriétés** ou sur **Préférences**.
3. Cliquez sur l'onglet **Couleur**.
4. Sélectionnez un thème de couleur dans la liste déroulante **Thèmes de couleur**.

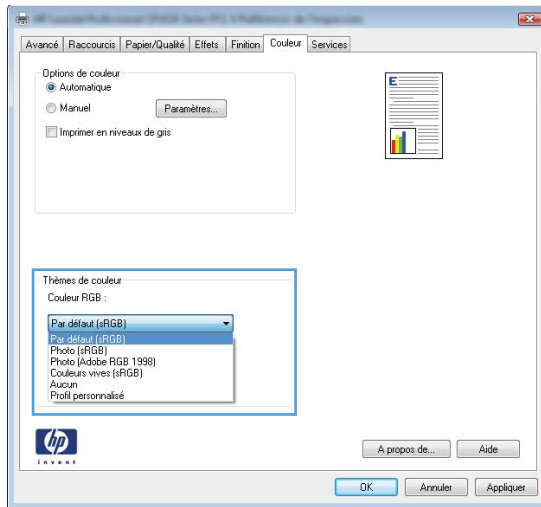

- **Par défaut (sRGB)** : Ce thème indique à l'imprimante d'imprimer les données RVB en mode brut. Lorsque vous utilisez ce thème, gérez la couleur dans le logiciel ou dans le système d'exploitation pour obtenir un rendu correct.
- **Couleurs vives** : L'imprimante augmente la saturation des couleurs dans les demi-tons. Utilisez ce thème pour l'impression de graphiques commerciaux.
- **Photo** : La couleur RVB est interprétée par l'imprimante comme si elle était imprimée sur une photo à l'aide d'un mini-laboratoire numérique. Les couleurs rendues par l'imprimante sont plus profondes, plus saturées et sont différentes de celles du thème Par défaut (sRGB). Utilisez ce thème pour l'impression de photos.
- **Photo (Adobe RGB 1998)** : Utilisez ce thème pour l'impression de photos numériques utilisant l'espace de couleurs AdobeRGB au lieu de l'espace sRGB. Désactivez la gestion des couleurs dans le logiciel lorsque vous utilisez ce thème.
- **Aucun**

Modifier les options de couleur

Modifiez les paramètres d'options de couleur pour la tâche d'impression en cours dans l'onglet Couleur du pilote d'imprimante.

1. Dans le menu **Fichier** du logiciel, cliquez sur **Imprimer**.
2. Cliquez sur **Propriétés** ou sur **Préférences**.
3. Cliquez sur l'onglet **Couleur**.
4. Cliquez sur le paramètre **Automatique** ou **Manuelle**.
 - Paramètre **Automatique** : Sélectionnez ce paramètre pour la plupart des tâches d'impression couleur.
 - Paramètre **Manuelle** : Sélectionnez ce paramètre pour définir des paramètres de couleur indépendamment d'autres paramètres.

 **REMARQUE :** Une modification manuelle des paramètres de couleur peut affecter l'impression. HP recommande que seuls les spécialistes de graphiques couleur puissent modifier ces paramètres.

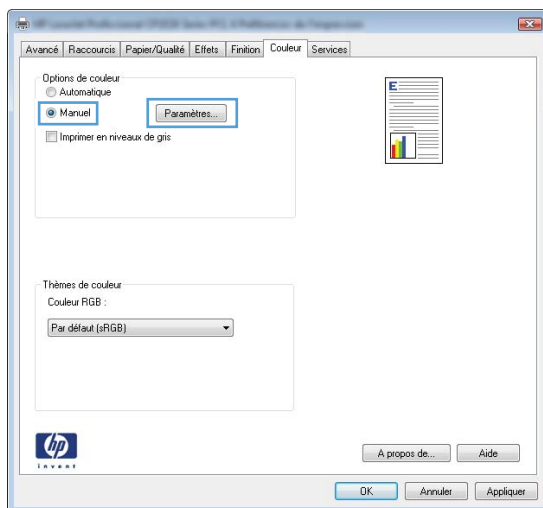

5. Cliquez sur l'option **Imprimer en niveaux de gris** pour imprimer un document couleur en noir et en nuances de gris. Utilisez cette option pour imprimer des documents couleur destinés à la photocopie ou télécopie.
6. Cliquez sur le bouton **OK**.

Utiliser du papier conforme aux spécifications HP

Utilisez un autre papier si vous rencontrez l'un des problèmes suivants :

- L'impression est trop claire ou semble fade dans certaines zones.
- Les pages imprimées présentent des résidus de toner.
- Les pages imprimées présentent des taches de toner.

- Les caractères imprimés semblent mal formés.
- Les pages imprimées sont gondolées.

Utilisez toujours un type et un grammage de papier pris en charge par le produit. Veillez également à respecter les consignes suivantes lorsque vous choisissez un papier :

- Utilisez un papier de bonne qualité et sans coupures, entailles, déchirures, taches, particules libres, poussière, plis, vides, agrafes ni bords froissés ou pliés.
- N'utilisez pas du papier qui a déjà servi pour une impression.
- Utilisez un papier conçu pour les imprimantes laser. N'utilisez pas un papier conçu exclusivement pour les imprimantes jet d'encre.
- Utilisez un papier qui n'est pas trop rugueux. L'utilisation d'un papier plus lisse permet généralement d'obtenir une meilleure qualité d'impression.

Impression d'une page de nettoyage

Imprimez une page de nettoyage pour éliminer la poussière et le surplus de toner dans le circuit papier si vous rencontrez l'un des problèmes suivants :

- Les pages imprimées présentent des résidus de toner.
- Les pages imprimées présentent des taches de toner.
- Les pages imprimées présentent des marques répétées.

Suivez la procédure ci-dessous pour imprimer une page de nettoyage.

1. Sur le panneau de commande du produit, appuyez sur le bouton Configuration .
2. Utilisez les touches de direction pour sélectionner le menu **Service**, puis appuyez sur le bouton OK.
3. Sélectionnez l'option **Page de nettoyage** à l'aide des flèches, puis appuyez sur le bouton OK.
4. Chargez du papier au format Letter ou A4 ordinaire lorsque vous y êtes invité.
5. Appuyez sur le bouton OK pour commencer le processus de nettoyage.

Une page est chargée lentement dans le produit. Ignorez la page lorsque le processus est terminé.

Étalonner le produit pour aligner les couleurs

Si l'impression présente des ombres de couleur, des graphiques flous ou des zones dont la couleur est de faible qualité, un étalonnage du produit afin d'aligner les couleurs peut être nécessaire. Imprimez la page de diagnostics du menu Rapports dans le panneau de commande pour vérifier l'alignement des

couleurs. Si les blocs de couleur sur cette page ne sont pas alignés les uns avec les autres, vous devez étalonner le produit.

1. Sur le panneau de commande du produit, ouvrez le menu **Configuration système**.
2. Ouvrez le menu **Qualité d'impression**, puis sélectionnez l'élément **Étalonner couleur**.
3. Sélectionnez l'option **Étalonner maintenant**.

Utiliser le pilote d'imprimante convenant le mieux à vos besoins d'impression

Vous devrez peut-être utiliser un autre pilote d'imprimante si la page imprimée présente des lignes inattendues dans les graphiques, du texte manquant, des graphiques manquants, un formatage incorrect ou des polices de substitution.

Pilote HP PCL 6

- Fourni comme pilote par défaut, ce pilote est installé automatiquement, sauf si vous en sélectionnez un autre
- Recommandé pour tous les environnements Windows
- Fournit la meilleure vitesse d'impression, qualité et d'impression et support des fonctions du produit pour tous les utilisateurs
- Développé pour s'aligner sur Windows Graphic Device Interface (GDI) afin d'obtenir la meilleure vitesse dans les environnements Windows
- Peut ne pas être totalement compatible avec les logiciels tiers ou personnalisés basés sur le PCL 5

Pilote HP UPD PS

- Conseillé pour l'impression avec les logiciels Adobe® ou avec les autres applications exigeantes en termes de graphisme
- Prend en charge l'impression avec besoins d'émulation PostScript ou les polices PostScript en flash

HP UPD PCL 5

- Recommandé pour l'impression de bureau dans les environnements Windows
 - Compatible avec les versions PCL et les produits HP LaserJet antérieurs
 - Le meilleur choix pour les impressions à partir de logiciels tiers ou personnalisés
 - Parfaitement adapté au fonctionnement dans des environnements mixtes qui nécessitent un produit en PCL 5 (UNIX, Linux, ordinateur central)
 - Conçu pour être utilisé dans des environnements Windows d'entreprise afin de fournir un seul pilote pour plusieurs modèles d'imprimante
 - Particulièrement recommandé pour les impressions sur différents modèles d'imprimante à partir d'un ordinateur portable Windows
-

Téléchargez d'autres pilotes d'imprimante sur le site Web suivant : www.hp.com/support/LJColorMFPM175.

Le produit n'imprime pas ou imprime lentement

Le produit n'imprime pas

Si le produit n'imprime pas du tout, essayez les solutions suivantes.

1. Assurez-vous que le produit est sous tension et que le panneau de commande indique qu'il est prêt.
 - Si le panneau de commande n'indique pas que le produit est prêt, éteignez le produit et déconnectez le câble d'alimentation. Patientez 30 secondes, puis rebranchez le câble d'alimentation et allumez le produit. Patientez pendant l'initialisation de l'imprimante.
 - Si le panneau de commande indique que le produit est prêt, imprimez une page de configuration. Si la page s'imprime correctement, tentez de relancer la tâche.
2. Si le panneau de commande indique que le produit rencontre une erreur, résolvez le problème et essayez de renvoyer la tâche.
3. Assurez-vous que les câbles sont connectés correctement. Si le produit est connecté à un réseau, vérifiez les points suivants :
 - Vérifiez le voyant en regard de la connexion réseau sur le produit. Le voyant est vert lorsque le réseau est actif.
 - Assurez-vous que vous utilisez un câble réseau et non un cordon téléphonique pour vous connecter au réseau.
 - Assurez-vous que le routeur, concentrateur ou commutateur réseau est sous tension et qu'il fonctionne correctement.
4. Installez le logiciel HP à partir du CD fourni avec le produit. L'utilisation de pilotes d'imprimante génériques peut différer l'effacement des tâches de la liste d'attente d'impression.
5. Si un système de pare-feu personnel est installé sur l'ordinateur, il peut bloquer la communication avec le produit. Essayez de désactiver temporairement le pare-feu pour savoir s'il est à l'origine du problème.
6. Si l'ordinateur ou le produit est connecté à un réseau sans fil, une qualité de signal faible ou des interférences peuvent différer les tâches d'impression.

L'imprimante imprime lentement

Si le produit imprime mais semble fonctionner lentement, essayez les solutions suivantes.

1. Assurez-vous que l'ordinateur est conforme à la configuration minimale requise pour ce produit. Pour obtenir la liste des spécifications, rendez-vous sur le site Web suivant : www.hp.com/support/LJColorMFPM175.
2. Lorsque vous configurez le produit pour imprimer sur certains types de papier, du papier épais par exemple, le produit imprime plus lentement afin d'appliquer correctement le toner sur le papier. Si le paramètre de type de papier ne correspond pas au type de papier utilisé, remplacez-le par le type de papier approprié.

3. Lorsque vous configurez le produit pour une impression de haute qualité, l'impression est plus lente. Modifiez les paramètres de qualité d'impression pour changer la vitesse d'impression.
4. Si l'ordinateur ou le produit est connecté à un réseau sans fil, une qualité de signal faible ou des interférences peuvent différer les tâches d'impression.
5. Le produit est peut-être en mode de refroidissement. Attendez que le produit ait terminé.

Résolution des problèmes de connectivité

Résolution des problèmes de connexion directe

Si vous avez connecté le périphérique directement à un ordinateur, vérifiez le câble.

- Vérifiez que le câble est branché à l'ordinateur et au périphérique.
- Vérifier que le câble ne mesure pas plus de 5 m. Essayez avec un câble plus court.
- Vérifiez que le câble fonctionne correctement en le branchant à un autre appareil. Remplacez le câble si nécessaire.

Résolution des problèmes de réseau

Vérifiez les éléments suivants pour vous assurer que le produit communique avec le réseau. Avant de commencer, imprimez une page de configuration via le panneau de commande du produit et recherchez l'adresse IP du produit indiquée sur cette page.

- [Connexion physique faible](#)
- [L'ordinateur utilise une adresse IP incorrecte pour le produit](#)
- [L'ordinateur est incapable de communiquer avec le produit](#)
- [Le produit utilise des paramètres de vitesse de liaison et de mode duplex incorrects pour le réseau](#)
- [De nouveaux logiciels peuvent poser des problèmes de compatibilité](#)
- [L'ordinateur ou la station de travail n'est peut-être pas correctement configuré\(e\)](#)
- [Le produit est désactivé ou d'autres paramètres réseau sont incorrects](#)

Connexion physique faible

1. Vérifiez que le produit est connecté au port réseau approprié à l'aide d'un câble de longueur suffisante.
2. Vérifiez que le câble est correctement branché.
3. Le voyant d'activité orange et le voyant vert d'état des liaisons situés à côté de la connexion du port réseau à l'arrière du produit doivent être allumés.
4. Si le problème persiste, essayez un autre câble ou un autre port sur le concentrateur.

L'ordinateur utilise une adresse IP incorrecte pour le produit

1. Ouvrez les propriétés de l'imprimante et cliquez sur l'onglet **Ports**. Vérifiez que l'adresse IP actuelle du produit est sélectionnée. L'adresse IP est indiquée sur la page de configuration du produit.
2. Si vous avez installé le produit à l'aide du port TCP/IP standard HP, cochez la case nommée **Toujours imprimer sur cette imprimante, même si son adresse IP change**.

3. Si vous avez installé le produit à l'aide d'un port TCP/IP standard Microsoft, utilisez le nom d'hôte plutôt que l'adresse IP.
4. Si l'adresse IP est correcte, supprimez le produit, puis ajoutez-le de nouveau.

L'ordinateur est incapable de communiquer avec le produit

1. Testez la communication réseau en exécutant une commande Ping sur le réseau.
 - a. Sur votre ordinateur, ouvrez une invite de ligne de commande. Sous Windows, cliquez sur **Démarrer, Exécuter**, puis tapez cmd.
 - b. Tapez ping puis l'adresse IP de votre produit.
 - c. Si la fenêtre affiche des temps de propagation en boucle, cela signifie que le réseau est opérationnel.
2. Si la commande ping a échoué, vérifiez que les concentrateurs réseau sont actifs, puis vérifiez que les paramètres réseau, ceux du produit et ceux de l'ordinateur sont tous configurés pour le même réseau.

Le produit utilise des paramètres de vitesse de liaison et de mode duplex incorrects pour le réseau

Hewlett-Packard recommande de laisser ce paramètre en mode automatique (paramètre par défaut). Si vous modifiez ces paramètres, vous devez également les modifier pour votre réseau.

De nouveaux logiciels peuvent poser des problèmes de compatibilité

Pour tout nouveau logiciel, vérifiez que celui-ci est correctement installé et qu'il utilise le pilote d'imprimante approprié.

L'ordinateur ou la station de travail n'est peut-être pas correctement configuré(e)

1. Vérifiez les pilotes réseau, les pilotes d'imprimante et la redirection du réseau.
2. Vérifiez que le système d'exploitation est correctement configuré.

Le produit est désactivé ou d'autres paramètres réseau sont incorrects

1. Consultez la page de configuration pour vérifier l'état du protocole réseau. Activez-le, si nécessaire.
2. Configurez de nouveau les paramètres réseau si nécessaire.

Résolution des problèmes de réseau sans fil

Liste de contrôle de la connectivité sans fil

- Vérifiez que le câble réseau n'est pas connecté.
- Vérifiez que le produit et le routeur sans fil sont sous tension et alimentés. Vérifiez également que la radio sans fil du produit est activée.
- Vérifiez que le SSID est correct. Imprimez une page de configuration pour déterminer le SSID. Si vous n'êtes pas certain de l'exactitude du SSID, réexécutez la configuration sans fil.
- Sur des réseaux sécurisés, assurez-vous que les informations de sécurité sont correctes. Si ce n'est pas le cas, réexécutez la configuration sans fil.
- Si le réseau sans fil fonctionne correctement, essayez d'accéder à d'autres ordinateurs du réseau sans fil. Si le réseau dispose d'un accès à Internet, essayez de vous connecter à Internet via une connexion sans fil.
- Vérifiez que la méthode de chiffrement (AES ou TKIP) est identique pour le produit et le point d'accès sans fil (sur des réseaux utilisant la sécurité WPA).
- Vérifiez que le produit se trouve dans la plage du réseau sans fil. Pour la plupart des réseaux, le produit doit se trouver dans une plage de 30 m du point d'accès sans fil (routeur sans fil).
- Vérifiez qu'aucun obstacle n'entrave le signal sans fil. Retirez tout objet métallique volumineux entre le point d'accès et le produit. Assurez-vous qu'aucun pilier, mur ou colonne contenant du métal ou du béton ne se trouve entre le produit et le point d'accès sans fil.
- Vérifiez que le produit est éloigné de tout appareil électromagnétique pouvant interférer avec le signal sans fil. De nombreux appareils peuvent interférer avec le signal sans fil, notamment les moteurs, téléphones sans fil, caméras de surveillance, autres réseaux sans fil et certains périphériques Bluetooth.
- Vérifiez que le pilote d'imprimante est bien installé sur l'ordinateur.
- Vérifiez que vous avez sélectionné le port d'imprimante approprié.
- Vérifiez que l'ordinateur et le produit se connectent au même réseau sans fil.

Le produit n'imprime pas une fois la configuration sans fil terminée

1. Assurez-vous que le produit est sous tension et qu'il est prêt.
2. Désactivez tout pare-feu tiers installé sur votre ordinateur.
3. Vérifiez le bon fonctionnement du réseau sans fil.
4. Assurez-vous que l'ordinateur fonctionne correctement. Si nécessaire, redémarrez l'ordinateur.

Le produit n'imprime pas et un pare-feu tiers est installé sur l'ordinateur

1. Mettez à jour le pare-feu avec la dernière mise à jour disponible auprès du fabricant.
2. Si des programmes demandent un accès du pare-feu lorsque vous installez le produit ou que vous tentez d'imprimer, assurez-vous que les programmes puissent être exécutés.
3. Désactivez temporairement le pare-feu, puis installez le produit sans fil sur l'ordinateur. Activez le pare-feu une fois l'installation sans fil terminée.

La connexion sans fil ne fonctionne pas après le déplacement du routeur sans fil ou de l'imprimante

Assurez-vous que le routeur ou le produit se connecte au même réseau que votre ordinateur.

1. Imprimez une page de configuration.
2. Comparez le SSID indiqué dans le rapport de configuration avec celui indiqué dans la configuration de l'imprimante sur votre ordinateur.
3. Si les SSID sont différents, les périphériques ne se connectent pas au même réseau. Reconfigurez l'installation sans fil de votre produit.

Impossible de connecter d'autres ordinateurs à l'imprimante sans fil

1. Assurez-vous que les autres ordinateurs se trouvent dans la portée sans fil et qu'aucun obstacle n'entrave le signal. Pour la plupart des réseaux, la plage sans fil se trouve dans un rayon de 30 m du point d'accès sans fil.
2. Assurez-vous que le produit est sous tension et qu'il est prêt.
3. Désactivez tout pare-feu tiers installé sur votre ordinateur.
4. Vérifiez le bon fonctionnement du réseau sans fil.
5. Assurez-vous que l'ordinateur fonctionne correctement. Si nécessaire, redémarrez l'ordinateur.

Le produit sans fil perd la communication lorsqu'il est connecté à un VPN

- Vous ne pouvez généralement pas vous connecter à un VPN et à d'autres réseaux simultanément.

Le réseau n'apparaît pas dans la liste des réseaux sans fil

- Assurez-vous que le routeur sans fil est sous tension et qu'il est alimenté.
- Il est possible que le réseau soit masqué. Vous pouvez cependant vous connecter à un réseau masqué.

Le réseau sans fil ne fonctionne pas

1. Vérifiez que le câble réseau n'est pas connecté.
2. Pour vérifier si la connexion réseau est perdue, essayez de connecter d'autres périphériques au réseau.
3. Testez la connexion réseau en exécutant une commande Ping sur le réseau.
 - a. Sur votre ordinateur, ouvrez une invite de ligne de commande. Sous Windows, cliquez sur **Démarrer, Exécuter**, puis tapez cmd.
 - b. Tapez ping, suivi de l'adresse IP du routeur.

Pour Mac, ouvrez l'utilitaire de réseau, puis indiquez l'adresse IP dans le champ correspondant du panneau **Ping**.
 - c. Si la fenêtre affiche des temps de propagation en boucle, cela signifie que le réseau est opérationnel.
4. Assurez-vous que le routeur ou le produit se connecte au même réseau que votre ordinateur.
 - a. Imprimez une page de configuration.
 - b. Comparez le SSID indiqué dans le rapport de configuration avec celui indiqué dans la configuration de l'imprimante sur votre ordinateur.
 - c. Si les SSID sont différents, les périphériques ne se connectent pas au même réseau. Reconfigurez l'installation sans fil de votre produit.

Problèmes liés au logiciel du produit dans Windows

Problème	Solution
Aucun pilote d'imprimante pour le produit n'est visible dans le dossier Imprimantes .	<ul style="list-style-type: none">• Redémarrez l'ordinateur pour redémarrer le processus du spouleur. En cas de défaillance du spouleur, aucun pilote d'imprimante n'apparaît dans le dossier Imprimantes.• Réinstallez le logiciel du produit. REMARQUE : Fermez tous les programmes logiciels en cours d'exécution. Pour fermer un programme logiciel dont l'icône se trouve dans la barre d'état système, cliquez sur l'icône avec le bouton droit de la souris et sélectionnez Fermer ou Désactiver.• Essayez de brancher le câble USB sur un autre port USB de l'ordinateur.
Un message d'erreur s'est affiché durant l'installation du logiciel	<ul style="list-style-type: none">• Réinstallez le logiciel du produit. REMARQUE : Fermez tous les programmes logiciels en cours d'exécution. Pour fermer un programme logiciel dont l'icône se trouve dans la barre d'état système, cliquez sur l'icône avec le bouton droit de la souris et sélectionnez Fermer ou Désactiver.• Vérifiez la quantité d'espace disponible sur le lecteur où vous installez le logiciel du produit. Si cela est nécessaire, libérez autant d'espace que possible et réinstallez le logiciel du produit.• Si nécessaire, lancez le Défragmenteur de disque et installez de nouveau le logiciel du produit.
Le produit est en mode Prêt mais rien ne s'imprime.	<ul style="list-style-type: none">• Imprimez une page de configuration et vérifiez le bon fonctionnement du produit.• Redémarrez l'ordinateur à partir duquel vous tentez d'imprimer.• Vérifiez que tous les câbles sont correctement installés et respectent les spécifications. Ceci inclut le câble USB et le cordon d'alimentation. Essayez un nouveau câble.• Si vous tentez de vous connecter sur une connexion sans fil, vérifiez que le câble réseau n'est pas connecté.

Résolution des problèmes courants sous Mac

- [Le pilote d'imprimante n'est pas répertorié dans la liste Imprimer et Faxer](#)
- [Le nom du produit n'apparaît pas dans la liste de produits de la liste Imprimer et Faxer](#)
- [Le pilote d'imprimante ne configure pas automatiquement le produit sélectionné dans la liste Imprimer et Faxer](#)
- [Une tâche d'impression n'a pas été envoyée au produit souhaité](#)
- [Lorsque le produit est connecté à un câble USB, il n'apparaît pas dans la liste Imprimer et Faxer une fois le pilote sélectionné.](#)
- [Si vous utilisez un pilote d'imprimante générique avec une connexion USB](#)

Le pilote d'imprimante n'est pas répertorié dans la liste Imprimer et Faxer

1. Assurez-vous que le fichier .GZ se trouve bien dans le dossier suivant sur le disque dur : Library/Printers/PPDs/Contents/Resources. Le cas échéant, réinstallez le logiciel.
2. Si le fichier GZ se trouve dans le dossier, le fichier PPD est peut-être corrompu. Supprimez le fichier, puis réinstallez le logiciel.

Le nom du produit n'apparaît pas dans la liste de produits de la liste Imprimer et Faxer

1. Vérifiez que les câbles sont correctement branchés et que le produit est sous tension.
2. Imprimez une page de configuration pour tester le nom du produit. Vérifiez que le nom figurant sur la page de configuration correspond au nom du produit dans la liste Imprimer et Faxer.
3. Remplacez le câble USB ou réseau par un câble de haute qualité.

Le pilote d'imprimante ne configure pas automatiquement le produit sélectionné dans la liste Imprimer et Faxer

1. Vérifiez que les câbles sont correctement branchés et que le produit est sous tension.
2. Assurez-vous que le fichier .GZ se trouve bien dans le dossier suivant sur le disque dur : Library/Printers/PPDs/Contents/Resources. Le cas échéant, réinstallez le logiciel.
3. Si le fichier GZ se trouve dans le dossier, le fichier PPD est peut-être corrompu. Supprimez le fichier, puis réinstallez le logiciel.
4. Remplacez le câble USB ou réseau par un câble de haute qualité.

Une tâche d'impression n'a pas été envoyée au produit souhaité

1. Ouvrez la file d'attente d'impression, puis redémarrez la tâche d'impression.
2. Un autre produit avec le même nom ou un nom similaire peut avoir reçu votre tâche d'impression. Imprimez une page de configuration pour tester le nom du produit. Vérifiez que le nom figurant sur la page de configuration correspond au nom du produit dans la liste Imprimer et Faxer.

Lorsque le produit est connecté à un câble USB, il n'apparaît pas dans la liste Imprimer et Faxer une fois le pilote sélectionné.

Dépannage du logiciel

- ▲ Vérifiez que votre système d'exploitation Mac est Mac OS X 10.5 ou une version ultérieure.

Dépannage du matériel

1. Vérifiez que le produit est sous tension.
2. Vérifiez que le câble USB est connecté correctement.
3. Vérifiez que vous utilisez le câble USB haut débit approprié.
4. Vérifiez que vous n'avez pas trop de périphériques USB branchés sur la même source d'alimentation. Débranchez tous les périphériques de la chaîne et branchez directement le câble au port USB de l'ordinateur.
5. Vérifiez si la chaîne comporte plus de deux concentrateurs USB non alimentés d'affilée. Débranchez tous les périphériques de la chaîne et branchez directement le câble au port USB de l'ordinateur.



REMARQUE : Le clavier iMac est un concentrateur USB non alimenté.

Si vous utilisez un pilote d'imprimante générique avec une connexion USB

Si vous avez connecté le câble USB avant d'installer le logiciel, vous utilisez peut-être un pilote d'imprimante générique au lieu du pilote de ce produit.

1. Supprimez le pilote d'imprimante générique.
2. Réinstallez le logiciel à partir du CD du produit. Ne connectez pas le câble USB avant que le programme d'installation du logiciel ne vous le demande.
3. Si plusieurs imprimantes sont installées, vérifiez que vous avez sélectionné l'imprimante appropriée dans le menu déroulant **Format pour** de la boîte de dialogue **Imprimer**.

A Consommables et accessoires

- [Commande de pièces, d'accessoires et de consommables](#)
- [Numéros de référence](#)

Commande de pièces, d'accessoires et de consommables

Cartouche d'impression, tambour d'imagerie, et papier HP d'origine	www.hp.com/go/suresupply
Commande de pièces et accessoires de marque HP	www.hp.com/buy/parts
Commande via un bureau de service ou d'assistance	Contactez un prestataire de services ou un bureau d'assistance agréé HP.

Numéros de référence

La liste d'accessoires ci-dessous est actuelle au moment de l'impression du présent guide. Les informations relatives aux commandes, ainsi que la disponibilité des accessoires peuvent varier au cours de la vie du produit.

Cartouches d'impression

Article	Numéro de la cartouche	Couleur	Numéro de référence
Cartouche d'impression HP LaserJet	126A	Noir	CE310A
		Cyan	CE311A
		Jaune	CE312A
		Magenta	CE313A

Tambours d'imagerie

Élément	Description	Référence
Tambour d'imagerie	Tambour d'imagerie	CE314A

 **REMARQUE :** Le tambour d'imagerie installé dans cette imprimante est couvert par la garantie de l'imprimante. Les tambours d'imagerie de remplacement disposent d'une garantie limitée d'un an à partir de leur date d'installation. La date d'installation du tambour d'imagerie s'affiche dans la page d'état des consommables. La garantie de protection Premium d'HP ne s'applique qu'aux cartouches d'impression destinées à cette imprimante.

Câbles et interfaces

Article	Description	Numéro de référence
Câble d'imprimante USB 2.0	Câble A vers B (standard de 2 mètres)	C6518A

B Maintenance et assistance

- [Déclaration de garantie limitée Hewlett-Packard](#)
- [Garantie Premium de HP \(protection des consommables\) : Déclaration de garantie limitée relative aux cartouches d'impression LaserJet](#)
- [Déclaration de garantie limitée du tambour d'imagerie LaserJet HP pour les tambours d'imagerie de remplacement](#)
- [Données stockées sur la cartouche d'impression et le tambour d'imagerie](#)
- [Contrat de Licence Utilisateur Final](#)
- [OpenSSL](#)
- [Assistance clientèle](#)
- [Remballage du produit](#)

Déclaration de garantie limitée Hewlett-Packard

PRODUIT HP	DUREE DE GARANTIE LIMITEE
HP LaserJet Pro 100 Color MFP M175a, M175nw	Echange du produit pendant un an
Tambour d'imagerie, CE314A, livré avec le produit	Echange du produit pendant un an

HP vous garantit à vous, le client final, que le matériel et les accessoires HP seront exempts de vices de matériau et de fabrication après la date d'achat et pendant la durée spécifiée ci-dessus. Si de tels défauts sont signalés à HP au cours de la période de garantie, HP s'engage, à son entière discrétion, à réparer ou à remplacer les produits dont les défauts ont été confirmés. Les produits de remplacement peuvent être neufs ou comme neufs.

HP garantit que le logiciel HP est exempt de tout défaut d'exécution de programme dû à une fabrication ou un matériel défectueux, dans le cadre d'une installation et d'une utilisation normales, à compter de la date d'achat et durant la période mentionnée ci-dessus. Si HP reçoit communication de tels vices pendant la durée de la garantie, HP remplacera tout logiciel qui se révélerait défectueux.

HP ne garantit pas l'exécution des produits HP sans interruption ni erreur. Si HP n'est pas en mesure de remplacer un produit défectueux dans un délai raisonnable, selon les termes définis dans la garantie, le prix d'achat sera remboursé sur retour rapide du produit.

Les produits HP peuvent renfermer des pièces refaites équivalant à des pièces neuves au niveau des performances ou peuvent avoir été soumis à une utilisation fortuite.

La garantie ne s'applique pas aux vices résultant (a) d'un entretien ou d'un étalonnage incorrect ou inadéquat, (b) de logiciels, interfaces, pièces ou consommables non fournis par HP, (c) d'une modification non autorisée ou d'une utilisation abusive, (d) d'une exploitation ne répondant pas aux spécifications écologiques publiées pour le produit ou (e) d'une préparation du site ou d'un entretien incorrects.

DANS LES LIMITES AUTORISEES PAR LA LOI LOCALE, LES GARANTIES CI-DESSUS SONT EXCLUSIVES ET AUCUNE AUTRE GARANTIE OU CONDITION, ECRITE OU ORALE, N'EST EXPRIMEE OU IMPLICITE ET HP DECLINE EXPLICITEMENT TOUTE GARANTIE OU CONDITION IMPLICITE DE QUALITE MARCHANDE, DE QUALITE SATISFAISANTE ET D'APTITUDE A REMPLIR UNE FONCTION DEFINIE. Certains pays/régions, états ou provinces n'autorisant pas de limitations de la durée d'une garantie tacite, la limitation ou l'exclusion ci-dessus peut ne pas vous concerner. Cette garantie vous donne des droits juridiques spécifiques qui varient en fonction de l'état, de la province ou du pays/région où vous résidez.

La garantie limitée de HP s'applique dans tout pays/région où HP propose un service d'assistance pour ce produit et où HP commercialise ce produit. Le niveau du service de garantie que vous recevez peut varier en fonction des normes locales. HP ne modifiera pas la forme, l'adéquation ou le fonctionnement du produit pour le rendre opérationnel dans un pays/région auquel/à laquelle il n'est pas destiné pour des motifs légaux ou réglementaires.

DANS LA MESURE PERMISE PAR LE DROIT LOCAL, LES RECOURS ENONCES DANS CETTE CLAUSE DE GARANTIE SONT LES RECOURS UNIQUES ET EXCLUSIFS DONT VOUS DISEPOSEZ. A L'EXCEPTION DES CAS PRECITES, EN AUCUN CAS HP OU SES FOURNISSEURS NE SERONT TENUS POUR RESPONSABLES DES PERTES DE DONNEES OU DES DOMMAGES DIRECTS, PARTICULIERS, ACCESSOIRES OU INDIRECTS (Y COMPRIS LES PERTES DE PROFITS ET DE DONNEES) OU DE TOUT

AUTRE DOMMAGE RELATIF A UN CONTRAT, UN PREJUDICE OU AUTRE. Certains pays/régions, états ou provinces n'autorisant pas l'exclusion ni la limitation des dommages indirects ou consécutifs, la limitation ou l'exclusion ci-dessus peut ne pas vous concerner.

LES TERMES DE CETTE GARANTIE, EXCEPTÉ DANS LA MESURE PERMISE PAR LA LEGISLATION EN VIGUEUR, N'EXCLUENT PAS, NE LIMITENT PAS, NE MODIFIENT PAS ET VIENNENT EN COMPLEMENT DES DROITS STATUTAIRES OBLIGATOIRES APPLICABLES A LA VENTE DE CE PRODUIT A VOTRE INTENTION.

Garantie Premium de HP (protection des consommables) : Déclaration de garantie limitée relative aux cartouches d'impression LaserJet

Ce produit HP est garanti être exempt de vices de matériau et de fabrication.

Cette garantie ne couvre pas les produits (a) ayant été modifiés, refaits, reconditionnés ou soumis à une utilisation impropre ou abusive, (b) présentant des problèmes résultant d'une utilisation incorrecte, d'un stockage inadéquat ou d'une exploitation ne répondant pas aux spécifications écologiques publiées pour le produit ou (c) présentant une usure provenant d'une utilisation normale.

Pour obtenir un service de garantie, veuillez renvoyer le produit au lieu d'achat (accompagné d'une description écrite du problème et des exemples d'impression) ou contactez l'assistance clientèle HP. Suivant le choix de HP, HP remplacera le produit s'étant avéré être défectueux ou remboursera le prix d'achat.

DANS LA MESURE PERMISE PAR LE DROIT LOCAL, LA GARANTIE CI-DESSUS EST EXCLUSIVE ET AUCUNE AUTRE GARANTIE OU CONDITION, ECRITE OU ORALE, N'EST EXPRIMEE OU IMPLICITE ET HP DECLINE EXPLICITEMENT TOUTE GARANTIE OU CONDITION IMPLICITE DE QUALITE MARCHANDE, DE QUALITE SATISFAISANTE ET D'APTITUDE A REMPLIR UNE FONCTION DEFINIE.

DANS LA MESURE PERMISE PAR LE DROIT LOCAL, EN AUCUN CAS HP OU SES FOURNISSEURS NE POURRONT ETRE TENUS POUR RESPONSABLES DE DOMMAGES DIRECTS, PARTICULIERS, ACCESSOIRES OU INDIRECTS (Y COMPRIS LES PERTES DE PROFITS ET DE DONNEES) OU DE TOUT AUTRE DOMMAGE RELATIF A UN CONTRAT, UN PREJUDICE OU AUTRE.

LES TERMES DE GARANTIE DE CETTE DECLARATION, SAUF DANS LES LIMITES LEGALEMENT AUTORISEES, N'EXCLUENT PAS, NI NE LIMITENT, NI NE MODIFIENT LES DROITS DE VENTE STATUTAIRES OBLIGATOIRES APPLICABLES, MAIS VIENNENT S'AJOUTER A CES DROITS.

Déclaration de garantie limitée du tambour d'imagerie LaserJet HP pour les tambours d'imagerie de remplacement

Ce produit HP est garanti contre tout vice de matériaux et de fabrication pendant un an à partir de son installation. Cette garantie ne couvre pas les tambours d'imagerie qui (a) ont été remis à neuf, reconstruits ou modifiés d'une quelconque manière, (b) rencontrent des problèmes suite à une utilisation, un stockage ou un fonctionnement incorrects ne répondant pas aux spécifications écologiques publiées pour le produit ou (c) sont usés suite à une utilisation classique.

Pour bénéficier du service de garantie, veuillez renvoyer le produit au lieu d'achat (accompagné d'une description écrite du problème, d'exemples d'impression et d'une copie des pages de configuration et d'état des consommables) ou contactez l'assistance clientèle HP. HP s'engage, à son entière discrétion, à remplacer les produits dont les défauts ont été confirmés ou à rembourser leur prix d'achat.

DANS LA MESURE PERMISE PAR LE DROIT LOCAL, LA GARANTIE CI-DESSUS EST EXCLUSIVE ET AUCUNE AUTRE GARANTIE OU CONDITION, ECRITE OU ORALE, N'EST EXPRIMEE OU IMPLICITE ET HP DECLINE EXPLICITEMENT TOUTE GARANTIE OU CONDITION IMPLICITE DE QUALITE MARCHANDE, DE QUALITE SATISFAISANTE ET D'APTITUDE A REMPLIR UNE FONCTION DEFINIE.

DANS LA MESURE PERMISE PAR LE DROIT LOCAL, EN AUCUN CAS HP OU SES FOURNISSEURS NE SERONT TENUS POUR RESPONSABLES DES DOMMAGES DIRECTS, PARTICULIERS, ACCESSOIRES OU INDIRECTS (Y COMPRIS LES PERTES DE PROFITS ET DE DONNEES) OU DE TOUT AUTRE DOMMAGE RELATIF A UN CONTRAT, UN PREJUDICE OU AUTRE.

LES TERMES DE GARANTIE DE CETTE DECLARATION, SAUF DANS LES LIMITES LEGALEMENT AUTORISEES, N'EXCLUENT PAS, NI NE LIMITENT, NI NE MODIFIENT LES DROITS DE VENTE STATUTAIRES OBLIGATOIRES APPLICABLES, MAIS VIENNENT S'AJOUTER A CES DROITS.

Données stockées sur la cartouche d'impression et le tambour d'imagerie

Les cartouches d'impression HP et le tambour d'imagerie utilisés avec ce produit contiennent une puce mémoire qui participe au bon fonctionnement du produit.

De plus, cette puce mémoire collecte un ensemble limité d'informations sur l'utilisation du produit, notamment : la date de la première installation de la cartouche d'impression et du tambour d'imagerie, la date de la dernière utilisation de la cartouche d'impression et du tambour d'imagerie, le nombre de pages imprimées avec la cartouche d'impression et le tambour d'imagerie, le taux de couverture de la page, les modes d'impression utilisés, toute erreur d'impression et le modèle du produit. Ces informations aident HP à concevoir les futurs produits de sorte qu'ils répondent aux besoins d'impression des clients.

Les données collectées à partir de la puce mémoire de la cartouche d'impression et du tambour d'imagerie ne contiennent aucune information permettant d'identifier un client ou un produit spécifique.

HP collecte un échantillon de puces mémoire des cartouches d'impression et des tambours d'imagerie renvoyés via le programme de retour et de recyclage HP gratuit (HP Planet Partners : www.hp.com/recycle). Les puces mémoire de cet échantillon sont lues et analysées afin d'améliorer les futurs produits HP. Les partenaires d'HP qui participent au recyclage peuvent également avoir accès à ces données.

Toute société tierce qui entre en possession de la cartouche d'impression et du tambour d'imagerie peut avoir accès aux informations anonymes contenues sur la puce mémoire. Si vous ne souhaitez pas que ces informations soient accessibles, vous pouvez rendre la puce inutilisable. Cependant, en rendant la puce mémoire inutilisable, celle-ci ne pourra plus être utilisée dans un produit HP.

Contrat de Licence Utilisateur Final

LISEZ ATTENTIVEMENT LES INFORMATIONS CI-APRÈS AVANT D'UTILISER CE PRODUIT LOGICIEL :
Ce Contrat de Licence Utilisateur Final (CLUF) est un contrat entre (a) vous-même (en tant que personne ou représentant d'une entité) et (b) la société Hewlett-Packard (HP), qui régit votre utilisation du produit logiciel (« Logiciel »). Ce CLUF ne s'applique pas s'il existe un contrat de licence spécifique entre vous et HP ou ses fournisseurs portant sur le Logiciel, y compris un contrat de licence dans un document en ligne. Le terme « Logiciel » peut couvrir (i) des supports associés, (ii) un guide de l'utilisateur et d'autres éléments imprimés et (iii) des documents électroniques ou « en ligne » (désignés collectivement par le terme « Documentation de l'utilisateur »).

LES DROITS SUR CE LOGICIEL SONT FOURNIS UNIQUEMENT À LA CONDITION QUE VOUS ACCEPTIEZ TOUTES LES CLAUSES DU CLUF. EN INSTALLANT, EN COPIANT, EN TÉLÉCHARGEANT OU EN UTILISANT LE LOGICIEL, VOUS ACCEPTEZ D'ÊTRE LIÉ PAR CE CLUF. SI VOUS REFUSEZ CE CLUF, N'INSTALLEZ PAS, NE TÉLÉCHARGEZ PAS ET N'UTILISEZ PAS LE LOGICIEL. SI VOUS AVEZ ACHÉTÉ LE LOGICIEL MAIS QUE VOUS N'ACCEPTEZ PAS LE CLUF, RETOURNEZ LE LOGICIEL AU POINT D'ACHAT DANS LES QUATORZE JOURS POUR UN REMBOURSEMENT AU PRIX D'ACHAT. SI LE LOGICIEL EST INSTALLÉ SUR UN AUTRE PRODUIT HP OU EST PROPOSÉ AVEC CELUI-CI, VOUS POUVEZ RETOURNER LE PRODUIT INTÉGRAL NON UTILISÉ.

1. LOGICIEL TIERS. Outre le logiciel propriétaire HP (« Logiciel HP »), le Logiciel peut comprendre un logiciel sous licence d'un tiers (« Logiciel tiers » et « Licence tierce »). Tout Logiciel tiers vous est fourni sous licence aux conditions de la Licence tierce correspondante. En règle générale, la Licence tierce figure dans un fichier de type license.txt. Vous devez contacter le support HP si vous ne trouvez pas de Licence tierce. Si les licences tierces comportent des licences qui fournissent l'accès au code source (comme la Licence publique générale ou GNU [General Public License]) et que le code source correspondant n'est pas fourni avec le Logiciel, reportez-vous aux pages de support du site Web HP (hp.com) pour savoir comment vous pouvez vous le procurer.

2. DROITS DE LICENCE. Vous bénéficierez des droits suivants sous réserve que vous vous conformiez à toutes les conditions du présent CLUF :

a. Utilisation. HP vous accorde une Licence pour Utiliser une seule copie du Logiciel. « Utiliser » (ou « Utilisation ») signifie installer, copier, stocker, charger, exécuter, afficher ou exploiter sous toute autre forme le Logiciel HP. Vous n'êtes pas autorisé à modifier le Logiciel HP ni à désactiver une quelconque fonction de licence ou de contrôle du Logiciel HP. Si ce Logiciel est fourni par HP pour être Utilisé avec un produit d'imagerie ou d'impression (si, par exemple, le Logiciel est un pilote d'imprimante, un microprogramme ou un programme additionnel), le Logiciel HP ne peut être utilisé qu'avec un tel produit (« Produit HP »). Des restrictions supplémentaires sur l'Utilisation peuvent figurer dans la documentation de l'utilisateur. Vous n'êtes pas autorisé à séparer les éléments composant le Logiciel HP pour Utilisation. Vous n'avez pas non plus le droit de distribuer le Logiciel HP.

b. Copie. Le droit de copier signifie que vous pouvez créer des copies d'archivage ou de sauvegarde du Logiciel HP, sous réserve que chaque copie contienne toutes les déclarations de confidentialité du Logiciel HP et qu'elle soit utilisée à des fins de sauvegarde uniquement.

3. MISES À NIVEAU. Pour Utiliser le Logiciel HP fourni par HP en tant que mise à niveau, mise à jour ou complément (désignés collectivement par le terme « Mise à niveau »), vous devez avoir au préalable une licence pour le Logiciel HP d'origine identifié par HP comme pouvant bénéficier de la Mise à niveau. Dans la mesure où la Mise à niveau remplace le Logiciel HP d'origine, vous ne pouvez plus utiliser ce dernier. Ce CLUF s'applique à chaque Mise à niveau sauf si HP applique d'autres conditions

avec la Mise à niveau. En cas de conflit entre le présent CLUF et de telles autres conditions, celles-ci s'appliqueront.

4. TRANSFERT.

a. Transfert tiers. L'utilisateur initial du Logiciel HP peut effectuer un seul transfert du Logiciel HP vers un autre utilisateur. Le transfert inclura la totalité des parties composant le Logiciel, les supports, la documentation de l'utilisateur, le présent CLUF et, s'il y a lieu, le Certificat d'Authenticité. Il ne peut pas s'agir d'un transfert indirect comme une consignation. Avant le transfert, l'utilisateur bénéficiaire du Logiciel transféré devra accepter le présent CLUF. Au transfert du Logiciel HP, votre licence expire automatiquement.

b. Restrictions. Vous n'êtes pas autorisé à louer, à concéder ni à prêter le Logiciel HP ni à Utiliser le Logiciel HP pour une utilisation commerciale en temps partagé ou administrative. Vous n'êtes pas autorisé à concéder sous licence ni à transférer d'une quelconque manière que ce soit le Logiciel HP, sauf conditions expressément définies dans ce CLUF.

5. DROITS D'AUTEUR. Tous les droits de propriété intellectuelle afférents à ce Logiciel et dans la Documentation de l'utilisateur sont la propriété de HP ou de ses fournisseurs, et sont protégés par la loi, les réglementations relatives aux droits d'auteur, les secrets commerciaux, les brevets et les marques. Vous ne devez pas supprimer du Logiciel les éléments d'identification du produit, les avis de copyright ni les restrictions du propriétaire.

6. LIMITATION RELATIVE À L'INGÉNIERIE INVERSE. Vous n'avez pas le droit d'effectuer une ingénierie inverse, de décompiler ni de désassembler le Logiciel HP, sauf si et uniquement dans la mesure où ce droit est autorisé par la réglementation en vigueur.

7. CONSENTEMENT À L'UTILISATION DES DONNÉES. HP, ses filiales et sociétés apparentées peuvent collecter et utiliser les informations techniques que vous fournissez dans le cadre de (i) votre Utilisation du Logiciel ou du Produit HP ou (ii) la fourniture des services de support associés au Logiciel ou au Produit HP. Toutes ces informations seront soumises à la politique de confidentialité de HP. HP n'utilisera pas ces informations sous une forme qui permettra de vous identifier personnellement sauf si ces informations sont indispensables pour améliorer votre Utilisation ou pour assurer des services d'assistance.

8. LIMITATION DE RESPONSABILITÉ. Nonobstant les dommages dont vous pourriez être victime, l'entière responsabilité de HP et de ses fournisseurs et votre recours exclusif dans le cadre de ce CLUF se limitent au plus élevé entre le montant que vous avez effectivement payé pour le Produit et la somme de cinq dollars américains. DANS TOUTE LA MESURE PERMISE PAR LA RÉGLEMENTATION EN VIGUEUR, EN AUCUN CAS HP OU SES FOURNISSEURS NE POURRONT ÊTRE TENUS POUR RESPONSABLES DES DOMMAGES, QU'ILS SOIENT SPÉCIAUX, INDIRECTS, FORTUITS OU CONSÉCUTIFS, (CE QUI COMPREND MAIS SANS S'Y LIMITER LA PERTE DE BÉNÉFICES, LA PERTE DE DONNÉES, L'INTERRUPTION D'ACTIVITÉ, LES DOMMAGES CORPORELS OU L'ATTEINTE À LA VIE PRIVÉE) RÉSULTANT DE L'UTILISATION OU DE L'IMPOSSIBILITÉ D'UTILISER LE LOGICIEL, MÊME SI HP OU SON FOURNISSEUR A ÉTÉ PRÉVENU DE L'ÉVENTUALITÉ DE TELS DOMMAGES ET MÊME SI LE RECOURS CI-DESSUS N'ATTEINT PAS SON BUT PREMIER. Certains pays/régions ou certaines juridictions n'autorisent pas l'exclusion ou la limitation de responsabilité pour les dommages indirects ou consécutifs, de sorte que la limitation ci-dessus peut ne pas vous être applicable.

9. CLIENTS SERVICES ADMINISTRATIFS AMÉRICAINS. Si vous êtes une institution gouvernementale américaine, conformément aux textes FAR 12.211 et FAR 12.212, le Logiciel informatique commercial, la Documentation logicielle et les Données techniques pour produits commerciaux sont fournis sous le contrat de licence commerciale HP applicable.

10. RESPECT DES LOIS SUR L'EXPORTATION. Vous respecterez toutes les lois, les réglementations et les conventions (i) applicables à l'exportation ou l'importation du Logiciel ou (ii) restreignant l'Utilisation du Logiciel, y compris les restrictions relatives à la prolifération des armes nucléaires, chimiques ou biologiques.

11. RÉSERVATION DES DROITS. HP et ses fournisseurs se réservent tous les droits qui ne vous sont pas explicitement octroyés dans le cadre de ce CLUF.

(c) 2007 Hewlett-Packard Development Company, L.P.

Rév. 11/06

OpenSSL

Ce produit inclut des logiciels développés par le projet OpenSSL Project pour utilisation dans le kit d'outils OpenSSL Toolkit (<http://www.openssl.org/>).

CE LOGICIEL EST FOURNI PAR LE PROJET OpenSSL PROJECT « EN L'ETAT » ET TOUTE GARANTIE EXPRESSE OU IMPLICITE, INCLUANT, SANS S'Y LIMITER, LES GARANTIES IMPLICITES DE COMMERCIALISATION ET D'ADAPTATION A UN USAGE PARTICULIER EST REJETEE. EN AUCUN CAS THE OpenSSL PROJECT OU SES CONTRIBUTEURS NE PEUVENT ETRE TENUS POUR RESPONSABLES DE TOUT DOMMAGE DIRECT, INDIRECT, CONSECUTIF, SPECIAL, EXEMPLAIRE OU FORTUIT (INCLUANT, SANS S'Y LIMITER, L'APPROVISIONNEMENT DE BIENS OU SERVICES DE SUBSTITUTION,

LA PERTE D'UTILISATION, DE DONNEES OU DE BENEFICES OU L'INTERRUPTION DE L'ACTIVITE) QUELLE QU'EN SOIT LA CAUSE ET SELON QUELQUE PRINCIPE DE RESPONSABILITE QUI SOIT, QUE LESDITS DOMMAGES SE FONDENT SUR LA RESPONSABILITE CONTRACTUELLE, EXTRACTIONNELLE (Y COMPRIS LA NEGLIGENCE OU AUTRE), RESULTANT DE L'UTILISATION DU LOGICIEL ET MEME S'ILS ONT ETE AVERTIS DE LA POSSIBILITE DESDITS DOMMAGES.

Ce produit inclut un logiciel de cryptographie conçu par Eric Young (eay@cryptsoft.com). Ce produit inclut un logiciel rédigé par Tim Hudson (tjh@cryptsoft.com).

Assistance clientèle

Bénéficiez d'une assistance téléphonique pour votre pays/région

Vous trouverez les numéros de téléphone de votre pays/région sur le dépliant livré dans la boîte avec votre produit ou sur le site Web www.hp.com/support/.

Préparez le nom de votre produit, son numéro de série, la date d'achat et une description du problème rencontré.

Bénéficiez d'une assistance par Internet 24h/24

www.hp.com/support/LJColorMFPM175

Bénéficiez d'une assistance pour vos produits utilisés sur un ordinateur Macintosh

www.hp.com/go/macosex

Télécharger des utilitaires logiciels, des pilotes et des informations électroniques

www.hp.com/support/LJColorMFPM175

Commander des services supplémentaires d'entretien ou de maintenance HP

www.hp.com/go/carepack

Enregistrez votre produit

www.register.hp.com

Remballage du produit

Si l'assistance clientèle HP détermine que votre produit doit être renvoyé à HP pour être réparé, suivez les étapes suivantes pour remballer le produit avant de le renvoyer.

△ **ATTENTION :** Le client est tenu responsable des dommages survenus en cours d'expédition à cause d'un remballage impropre.

1. Retirez les cartouches d'impression et mettez-les de côté.

△ **ATTENTION :** Il est *extrêmement important* de retirer les cartouches d'impression avant d'expédier le produit. Une cartouche d'impression laissée dans le produit durant l'expédition peut fuir et couvrir d'encre le moteur ou d'autres composants du produit.

Pour éviter d'endommager les cartouches d'impression, ne touchez pas les rouleaux et rangez les cartouches à l'abri de la lumière.

2. Retirez le cordon d'alimentation, le câble d'interface et les accessoires en option et mettez-les de côté.

3. Si possible, incluez des exemples d'impression, ainsi que 50 à 100 feuilles de papier n'ayant pas été imprimées correctement.

4. Aux Etats-Unis, appelez l'assistance clientèle HP pour demander du nouveau matériel d'emballage. Dans les autres pays/régions, utilisez si possible l'emballage d'origine.

C Spécifications

- [Spécifications physiques](#)
- [Consommation d'énergie, spécifications électriques et émissions acoustiques](#)
- [Spécifications environnementales](#)

Spécifications physiques

Tableau C-1 Spécifications physiques¹

Spécification	HP LaserJet Pro 100 Color MFP M175
Poids du produit	15,8 kg
Hauteur du produit	337 mm
Profondeur du produit	323 mm
Largeur du produit	442 mm

¹ Les valeurs se basent sur des données préliminaires. Reportez-vous à la section www.hp.com/support/LJColorMFP175.

Consommation d'énergie, spécifications électriques et émissions acoustiques

Visitez le site Web www.hp.com/support/LJColorMFP175 pour obtenir les toutes dernières informations.

- △ **ATTENTION :** L'alimentation électrique est fonction du pays/région où le produit est vendu. Ne convertissez pas les tensions de fonctionnement. Cette opération peut endommager le produit et annuler sa garantie.

Spécifications environnementales

Tableau C-2 Spécifications environnementales

	Fonctionnement ¹	Stockage ¹
Température	10° à 32,5° C	De 0 à 35° C
Humidité relative	10 % à 80 %	10 % à 80 %

¹ Les valeurs se basent sur des données préliminaires. Reportez-vous à la section www.hp.com/support/LJColorMFP175.

D Informations réglementaires

- [Réglementations de la FCC](#)
- [Programme de gestion écologique des produits](#)
- [Déclaration de conformité \(modèles de base\)](#)
- [Déclaration de conformité \(modèles sans fil\)](#)
- [Déclarations relatives à la sécurité](#)
- [Déclarations supplémentaires relatives aux produits sans fil](#)

Réglementations de la FCC

Les tests effectués sur cet équipement ont déterminé qu'il est conforme aux prescriptions des unités numériques de classe B, telles que spécifiées à l'article 15 des normes de la FCC (Commission fédérale des communications). Ces limites sont destinées à assurer une protection suffisante contre les interférences produites dans une installation résidentielle. Cet équipement produit, utilise et peut émettre de l'énergie sous forme de fréquences radio. Si ce matériel n'est pas installé et utilisé conformément aux instructions, il peut causer des interférences nuisibles aux communications radio. Cependant, l'absence d'interférences ne peut pas être garantie dans une installation particulière. Si ce matériel provoque des interférences qui perturbent la réception radio ou télévisée, ce qui peut être vérifié en mettant le matériel sous et hors tension, nous encourageons l'utilisateur à y remédier en appliquant l'une des mesures suivantes :

- Réorientez ou déplacez l'antenne de réception.
- Augmentez la distance séparant l'équipement du récepteur.
- Connectez l'équipement à une prise située sur un circuit différent de celui sur lequel se trouve le récepteur.
- Consultez votre revendeur ou un technicien radio/télévision expérimenté.

 **REMARQUE :** Toute modification apportée au produit sans le consentement de HP peut se traduire par la révocation du droit d'exploitation de l'équipement dont jouit l'utilisateur.

Un câble d'interface blindé est requis afin de satisfaire aux stipulations de l'article 15 des réglementations de la FCC sur les appareils de classe B.

Programme de gestion écologique des produits

Protection de l'environnement

Hewlett-Packard Company s'engage à vous offrir des produits de qualité fabriqués dans le respect de l'environnement. Ce produit a été conçu avec différentes caractéristiques afin de minimiser l'impact sur l'environnement.

Production d'ozone

Ce produit ne génère pas de quantité significative d'ozone (O₃).

Consommation d'énergie

L'utilisation d'énergie baisse de manière significative en mode Prête ou Veille, ce qui permet de réduire les factures énergétiques et l'utilisation des ressources naturelles sans nuire pour autant aux hautes performances du produit. Les équipements d'impression et d'imagerie Hewlett-Packard sur lesquels le logo ENERGY STAR® est apposé ont été déclarés conformes aux exigences de la norme ENERGY STAR de l'EPA (Environmental Protection Agency) relative aux équipements d'imagerie. Le logo suivant est apposé sur tous les produits d'imagerie labellisés ENERGY STAR :



Vous trouverez des informations complémentaires sur les produits d'imagerie labellisés ENERGY STAR à l'adresse :

www.hp.com/go/energystar.

Utilisation du papier

Grâce à ses fonctions d'impression recto verso manuelle et d'impression de plusieurs pages par feuille (n pages/feuille), cette imprimante permet de réduire la quantité de papier utilisé et de limiter l'épuisement de ressources naturelles qui en découle.

Matières plastiques

Conformément aux normes internationales, les composants en plastique de plus de 25 grammes portent des inscriptions conçues pour identifier plus facilement les plastiques à des fins de recyclage au terme de la vie du produit.

Consommables d'impression HP LaserJet

Vous pouvez facilement et gratuitement renvoyer et recycler vos cartouches d'impression HP LaserJet utilisées grâce au programme HP Planet Partners. Chaque emballage de consommables et de cartouches d'impression HP LaserJet contient des instructions et informations multilingues sur ce programme. En renvoyant plusieurs cartouches à la fois, plutôt que séparément, vous aidez à protéger l'environnement.

HP s'engage à fournir des produits et services innovants et de haute qualité qui respectent l'environnement, de la conception et la fabrication du produit aux processus de distribution, de fonctionnement et de recyclage. Lorsque vous participez au programme HP Planet Partners, nous vous certifions que vos cartouches d'impression HP LaserJet renvoyées seront correctement recyclées, en les traitant afin de récupérer les plastiques et métaux pour de nouveaux produits et en évitant ainsi la mise en décharge de millions de tonnes de déchets. Dans la mesure où cette cartouche sera recyclée et utilisée dans de nouveaux matériaux, elle ne vous sera pas renvoyée. Nous vous remercions de respecter l'environnement !

 **REMARQUE :** Utilisez l'étiquette uniquement pour renvoyer des cartouches d'impression HP LaserJet d'origine. N'employez pas cette étiquette pour des cartouches à jet d'encre HP, des cartouches non-HP, des cartouches reconditionnées ou des retours sous garantie. Pour plus d'informations sur le recyclage de cartouches à jet d'encre HP, visitez le site <http://www.hp.com/recycle>.

Instructions concernant le renvoi et le recyclage

Etats-Unis et Porto-Rico

L'étiquette incluse avec la cartouche de toner HP LaserJet est destinée au renvoi et au recyclage d'une ou plusieurs cartouches d'impression HP LaserJet après utilisation. Suivez les instructions applicables ci-dessous.

Retours multiples (plus d'une cartouche)

1. Emballez chaque cartouche d'impression HP LaserJet dans son carton et son sac d'origine.
2. Scotchez les cartouches ensemble à l'aide d'un ruban adhésif. Le paquet ne doit pas peser plus de 31 kg.
3. Utilisez une étiquette prépayée unique.

OU

1. Vous pouvez utiliser la boîte de votre choix ou demander une boîte de récupération gratuite à l'adresse www.hp.com/recycle ou en appelant le +1-800-340-2445 (capacité maximale de 31 kg de cartouches d'impression HP LaserJet).
2. Utilisez une étiquette prépayée unique.

Renvois uniques

1. Emballez la cartouche d'impression HP LaserJet dans son carton et son sac d'origine.
2. Placez l'étiquette d'expédition sur l'avant du carton.

Expédition

Pour les renvois de cartouches d'impression HP LaserJet pour recyclage aux Etats-Unis et à Porto-Rico, utilisez l'étiquette d'expédition prépayée présente dans la boîte. Pour utiliser l'étiquette UPS, remettez le paquet au livreur UPS lors de la prochaine livraison (ou de l'enlèvement suivant) ou déposez-le dans un centre UPS autorisé. (Si vous demandez un enlèvement auprès d'UPS, ce dernier sera facturé au tarif normal d'enlèvement) Pour connaître le centre UPS le plus proche, appelez le 1-800-PICKUPS ou consultez le site www.ups.com.

Si vous utilisez une enveloppe FedEx pour le retour, confiez le paquet à un service postal américain ou remettez-le au livreur Fedex lors de votre prochaine livraison / du prochain enlèvement. (Si vous demandez un enlèvement auprès de Fedex, ce dernier sera facturé au tarif normal d'enlèvement.) Vous pouvez également déposer vos cartouches emballées dans tous les bureaux de poste américains et dans tous les centres et boutiques FedEx. Pour connaître le bureau de poste le plus proche de chez vous, appelez le 1-800-ASK-USPS ou consultez le site www.usps.com. Pour connaître le centre d'expédition ou boutique FedEx le plus proche de chez vous, appelez le 1-800-GOFEDEX ou consultez le site www.fedex.com.

Pour plus d'informations ou pour commander des boîtes ou enveloppes supplémentaires, consultez le site www.hp.com/recycle ou appelez le 1-800-340-2445. Informations susceptibles d'être modifiées sans préavis.

Pour les résidents d'Alaska et de Hawaï :

N'utilisez pas le service UPS. Appelez le 1-800-340-2445 pour plus d'informations et d'instructions. Grâce à un accord avec HP, les services postaux américains offrent un service de transport gratuit pour le retour des cartouches depuis l'Alaska et Hawaï.

Retours hors Etats-Unis

Pour participer au programme de recyclage et de retour HP Planet Partners, il vous suffit de suivre les instructions simples du guide de recyclage (à l'intérieur de l'emballage de votre nouveau consommable) ou de consulter le site www.hp.com/recycle. Sélectionnez votre pays/région pour plus d'informations sur les moyens de retourner vos consommables HP LaserJet.

Papier

Ce produit prend en charge le papier recyclé dans la mesure où celui-ci est conforme aux spécifications présentées dans le manuel *HP LaserJet Printer Family Print Media Guide*. Ce produit convient à l'utilisation de papier recyclé conformément à la norme EN12281:2002.

Restrictions de matériel

Ce produit HP ne contient pas de mercure ajouté.

Ce produit HP ne contient pas de batterie.

Mise au rebut des déchets d'équipement électronique par les particuliers dans l'Union européenne

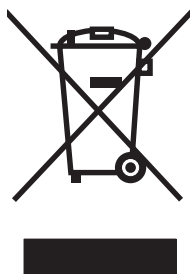

La mention de ce symbole sur le produit ou son emballage signifie que ce produit ne doit pas être jeté avec le reste de vos ordures ménagères. Vous avez pour responsabilité de jeter cet équipement usagé en l'emmenant dans un point de ramassage destiné au recyclage d'équipement électrique et électronique usagé. Le ramassage et le recyclage séparés de votre équipement usagé au moment du rejet favorise la conservation des ressources naturelles et garantit un recyclage respectant la santé de l'homme et l'environnement. Pour plus d'informations sur les lieux où vous pouvez déposer vos équipements usagés pour recyclage, veuillez contacter votre bureau local, votre service de rejet des ordures ménagères ou le magasin où vous avez acheté le produit.

Substances chimiques

HP s'engage à fournir à ses clients les informations relatives aux substances chimiques utilisées dans les produits HP, en respect des réglementations légales telles que la réglementation REACH (disposition CE n° 1907/2006 du Parlement Européen et du Conseil). Vous trouverez un rapport sur les substances chimiques de ce produit à l'adresse suivante : www.hp.com/go/reach.

Fiche signalétique de sécurité du produit

La fiche technique sur la sécurité d'emploi des produits (MSDS, Material Safety Data Sheets) relative aux consommables renfermant des substances chimiques (l'encre, par exemple) est disponible sur le site Web HP à l'adresse www.hp.com/go/msds ou www.hp.com/hpinfo/community/environment/productinfo/safety.

Informations complémentaires

Pour obtenir des informations sur ces rubriques relatives à l'environnement :

- Feuille de profil écologique pour ce produit et plusieurs produits HP associés
- Engagement HP dans la protection de l'environnement
- Système HP de gestion de l'environnement
- Retour d'un produit HP à la fin de sa durée de vie et programme de recyclage
- Fiche technique de sécurité des produits

Rendez-vous sur le site Web www.hp.com/go/environment ou www.hp.com/hpinfo/globalcitizenship/environment.

Déclaration de conformité (modèles de base)

Déclaration de conformité

Selon ISO/IEC 17050-1 et EN 17050-1

Nom du fabricant : Hewlett-Packard Company DoC# : BOISB-1001-02-rel.1.0

Adresse du fabricant : 11311 Chinden Boulevard
Boise, Idaho 83714-1021, Etats-Unis

déclare que le produit

Nom du produit : HP LaserJet Pro 100 Color MFP M175a

Numéro de modèle réglementaire²⁾ BOISB-1001-02

Options du produit : TOUTES

Cartouches d'impression : CE310A, CE311A, CE312A, CE313A

est conforme aux spécifications suivantes :

SECURITE : IEC 60950-1:2005 / EN60950-1 : 2006 +A11
IEC 60825-1:2006 / EN 60825-1:2007 Produit Laser/LED de classe 1
IEC 62311:2007 / EN 62311:2008
GB4943-2001

EMC : CISPR22:2005 +A1 / EN55022:2006 +A1 - Classe B¹⁾
EN 61000-3-2:2006
EN 61000-3-3:1995 +A1 +A2
EN 55024:1998 +A1 +A2
FCC Titre 47 CFR, Article 15 Classe B¹⁾ / ICES-003, numéro 4
GB9254-2008, GB17625.1-2003

CONSOMMATION D'ENERGIE : Réglementation (EC) n° 1275/2008
Méthode de test de consommation électrique typique (TEC) des équipements d'imagerie ENERGY STAR®

Informations complémentaires :

Le produit ci-après est conforme aux exigences de la directive EMC 2004/108/EC et de la directive Basse tension 2006/95/EC, ainsi que de la directive EuP 2005/32/EC, et porte en conséquence la marque .

Cet appareil est conforme à l'article 15 de la réglementation FCC. Son fonctionnement est soumis aux deux conditions suivantes : (1) Cet appareil ne doit causer aucune interférence nuisible et (2) doit accepter toutes les interférences reçues, y compris celles qui risquent de fausser son fonctionnement.

1. Le produit a été testé dans une configuration standard avec des PC Hewlett-Packard.
2. Pour des besoins réglementaires, ce produit reçoit un numéro de modèle réglementaire. Ce numéro ne doit pas être confondu avec le nom du produit ou le ou les numéros de produit.

Boise, Idaho USA

Octobre 2010

Pour tout renseignement sur les réglementations uniquement, contactez :

Europe :

Votre revendeur ou service d'assistance technique HP ou Hewlett-Packard GmbH, Department HQ-TRE / Standards Europe, Herrenberger Strasse 140, 71034 Böblingen, Allemagne (Télécopie : +49-7031-14-3143) www.hp.com/go/certificates

Etats-Unis :

Product Regulations Manager, Hewlett-Packard Company, PO Box 15, Mail Stop 160, Boise, Idaho, Etats-Unis 83707-0015 (Téléphone : 208-396-6000)

Déclaration de conformité (modèles sans fil)

Déclaration de conformité

Selon ISO/IEC 17050-1 et EN 17050-1

Nom du fabricant : Hewlett-Packard Company DoC#:BOISB-1001-03-rel.1.0
Adresse du fabricant : 11311 Chinden Boulevard
Boise, Idaho 83714-1021, Etats-Unis

déclare que le produit

Nom du produit : HP LaserJet Pro 100 Color MFP M175nw

Numéro de modèle réglementaire²⁾ BOISB-1001-03

Options du produit : TOUTES

Module radio³⁾ SDGOB – 0892

Cartouches d'impression : CE310A, CE311A, CE312A, CE313A

est conforme aux spécifications suivantes :



SECURITE : IEC 60950-1:2005 / EN60950-1 : 2006 +A11
IEC 60825-1:2006 / EN 60825-1:2007 Produit Laser/LED de classe 1
IEC 62311:2007 / EN 62311:2008
GB4943-2001

EMC : CISPR22:2005 +A1 / EN55022:2006 +A1 - Classe B¹⁾
EN 61000-3-2:2006
EN 61000-3-3:1995 +A1 +A2
EN 55024:1998 +A1 +A2
FCC Titre 47 CFR, Article 15 Classe B¹⁾ / ICES-003, numéro 4
GB9254-2008, GB17625.1-2003

Radio⁵⁾ EN 301 489-1:V1.8.1 / EN 301 489-17:V1.3.2
EN 300 328: V1.7.1
FCC alinéa 47 CFR, article 15 sous-article C (Section 15.247) / IC : RSS-210

CONSOMMATION D'ENERGIE : Réglementation (EC) n° 1275/2008
Méthode de test de consommation électrique typique (TEC) des équipements d'imagerie ENERGY STAR®

Informations complémentaires :

Le produit précité est conforme aux exigences de la directive R&TTE, de la directive 1999/5/EC Annexe IV, de la directive CEM 2004/108/EC ainsi que de la directive relative aux basses tensions 2006/95/EC et de la directive EuP 2005/32/EC et porte en conséquence la marque CE   .

Cet appareil est conforme à l'article 15 de la réglementation FCC. Son fonctionnement est soumis aux deux conditions suivantes : (1) Cet appareil ne doit causer aucune interférence nuisible et (2) doit accepter toutes les interférences reçues, y compris celles qui risquent de fausser son fonctionnement.

1. Le produit a été testé dans une configuration standard avec des PC Hewlett-Packard.
2. Pour des besoins réglementaires, ce produit reçoit un numéro de modèle réglementaire. Ce numéro ne doit pas être confondu avec le nom du produit ou le ou les numéros de produit.
3. Ce produit utilise un module radio dont le numéro de modèle réglementaire est SDGOB-0892, nécessaire pour satisfaire les exigences réglementaires d'ordre technique des pays/régions dans lesquelles ce produit sera vendu.

Boise, Idaho USA

Octobre 2010

Pour tout renseignement sur les réglementations uniquement, contactez :

Europe : Votre revendeur ou service d'assistance technique HP ou Hewlett-Packard GmbH, Department HQ-TRE / Standards Europe, Herrenberger Strasse 140, 71034 Böblingen, Allemagne (Télécopie : +49-7031-14-3143) www.hp.com/go/certificates

Etats-Unis : Product Regulations Manager, Hewlett-Packard Company, PO Box 15, Mail Stop 160, Boise, Idaho, Etats-Unis 83707-0015 (Téléphone : 208-396-6000)

Déclarations relatives à la sécurité

Protection contre les rayons laser

Le CDRH (Center for Devices and Radiological Health) de la FDA (Food and Drug Administration) a mis en place une réglementation concernant les produits laser fabriqués à partir du 1er août 1976. Le respect de cette réglementation est obligatoire pour les produits commercialisés aux Etats-Unis. L'appareil est certifié produit laser de « Classe 1 » par l'U.S. Department of Health and Human Services (DHHS) Radiation Performance Standard conformément au Radiation Control for Health and Safety Act de 1968. Etant donné que les radiations émises par ce périphérique sont complètement confinées par les boîtiers de protection externes, il est impossible que le rayon laser s'échappe dans des conditions de fonctionnement normal.

- △ **AVERTISSEMENT !** L'utilisation de commandes, la réalisation de réglages ou l'exécution de procédures différentes de celles spécifiées dans ce guide d'utilisation peut entraîner une exposition à des radiations dangereuses.

Réglementations DOC canadiennes

Complies with Canadian EMC Class B requirements.

« Conforme à la classe B des normes canadiennes de compatibilité électromagnétiques. « CEM ». »

Déclaration VCCI (Japon)

この装置は、情報処理装置等電波障害自主規制協議会（VCCI）の基準に基づくクラスB情報技術装置です。この装置は、家庭環境で使用することを目的としていますが、この装置がラジオやテレビジョン受信機に近接して使用されると、受信障害を引き起こすことがあります。
取扱説明書に従って正しい取り扱いをして下さい。

Instructions sur le cordon d'alimentation

Vérifiez que la source d'alimentation électrique est adéquate pour la tension nominale du produit. Cette tension nominale est indiquée sur l'étiquette du produit. Ce produit fonctionne avec 110-127 V CA ou 220-240 V CA et 50/60 Hz.

Branchez le cordon d'alimentation entre le produit et une prise CA avec mise à la terre.

- △ **ATTENTION :** Afin d'empêcher tout endommagement du produit, utilisez uniquement le cordon d'alimentation fourni.

Déclaration relative aux cordons d'alimentation (Japon)

製品には、同梱された電源コードをお使い下さい。
同梱された電源コードは、他の製品では使用出来ません。

Déclaration EMC (Corée)

B급 기기 (가정용 방송통신기기)	이 기기는 가정용(B급)으로 전자파적합등록을 한 기기로서 주로 가정에서 사용하는 것을 목적으로 하며, 모든 지역에서 사용할 수 있습니다.
-----------------------	------------------------------------------------------------------------------

Déclaration relative au laser en Finlande

Luokan 1 laserlaite

Klass 1 Laser Apparat

HP LaserJet Pro 100 color M175a, M175nw, laserkirjoitin on käyttäjän kannalta turvallinen luokan 1 laserlaite. Normaalisissa käytössä kirjoittimen suojakoteloointi estää lasersäteen pääsyn laitteen ulkopuolelle. Laitteen turvallisuusluokka on määritetty standardin EN 60825-1 (2007) mukaisesti.

VAROITUS !

Laitteen käyttäminen muulla kuin käyttöohjeessa mainitulla tavalla saattaa altistaa käyttäjän turvallisuusluokan 1 ylittävälle näkymättömälle lasersäteilylle.

VARNING !

Om apparaten används på annat sätt än i bruksanvisning specificerats, kan användaren utsättas för osynlig laserstrålning, som överskrider gränsen för laserklass 1.

HUOLTO

HP LaserJet Pro 100 color M175a, M175nw - kirjoittimen sisällä ei ole käyttäjän huollettavissa olevia kohteita. Laitteen saa avata ja huoltaa ainoastaan sen huoltamiseen koulutettu henkilö. Tällaiseksi huoltotoimenpiteeksi ei katsota väriainekasetin vaihtamista, paperiradan puhdistusta tai muita käyttäjän käsikirjassa lueteltuja, käyttäjän tehtäväksi tarkoitettuja ylläpitotoimia, jotka voidaan suorittaa ilman erikoistyökaluja.

VARO !

Mikäli kirjoittimen suojakotelo avataan, olet alttiina näkymättömälle lasersäteilylle laitteen ollessa toiminnassa. Älä katso säteeseen.

VARNING !

Om laserprinterns skyddshölje öppnas då apparaten är i funktion, utsättas användaren för osynlig laserstrålning. Betrakta ej strålen.

Tiedot laitteessa käytettävän laserdiodin säteilyominaisuuksista: Aallonpituus 775-795 nm Teho 5 m W Luokan 3B laser.

Déclaration GS (Allemagne)

Das Gerät ist nicht für die Benutzung im unmittelbaren Gesichtsfeld am Bildschirmarbeitsplatz vorgesehen. Um störende Reflexionen am Bildschirmarbeitsplatz zu vermeiden, darf dieses Produkt nicht im unmittelbaren Gesichtsfeld platziert werden.

Tableau de substances (Chine)

有毒有害物质表

根据中国电子信息产品污染控制管理办法的要求而出台

部件名称	有毒有害物质和元素					
	铅 (Pb)	汞 (Hg)	镉 (Cd)	六价铬 (Cr(VI))	多溴联苯 (PBB)	多溴二苯醚 (PBDE)
打印引擎	X	0	X	0	0	0
控制面板	0	0	0	0	0	0
塑料外壳	0	0	0	0	0	0
格式化板组件	X	0	0	0	0	0
碳粉盒	X	0	0	0	0	0

3685

0：表示在此部件所用的所有同类材料中，所含的此有毒或有害物质均低于 SJ/T11363-2006 的限制要求。

X：表示在此部件所用的所有同类材料中，至少一种所含的此有毒或有害物质高于 SJ/T11363-2006 的限制要求。

注：引用的“环保使用期限”是根据在正常温度和湿度条件下操作使用产品而确定的。

Déclaration relative aux restrictions sur les substances dangereuses (Turquie)

Türkiye Cumhuriyeti: EEE Yönetmeliğine Uygundur

Déclarations supplémentaires relatives aux produits sans fil

Déclaration de conformité FCC – Etats-Unis

Exposure to radio frequency radiation

- △ **ATTENTION :** The radiated output power of this device is far below the FCC radio frequency exposure limits. Nevertheless, the device shall be used in such a manner that the potential for human contact during normal operation is minimized.

In order to avoid the possibility of exceeding the FCC radio frequency exposure limits, human proximity to the antenna shall not be less than 20 cm during normal operation.

This device complies with Part 15 of FCC Rules. Operation is subject to the following two conditions: (1) this device may not cause interference, and (2) this device must accept any interference, including interference that may cause undesired operation of the device.

- △ **ATTENTION :** Based on Section 15.21 of the FCC rules, changes of modifications to the operation of this product without the express approval by Hewlett-Packard Company may invalidate its authorized use.

Déclaration - Australie

This device incorporates a radio-transmitting (wireless) device. For protection against radio transmission exposure, it is recommended that this device be operated no less than 20 cm from the head, neck, or body.

Déclaration ANATEL - Brésil

Este equipamento opera em caráter secundário, isto é, não tem direito à proteção contra interferência prejudicial, mesmo de estações do mesmo tipo, e não pode causar interferência a sistemas operando em caráter primário.

Déclarations - Canada

For Indoor Use. This digital apparatus does not exceed the Class B limits for radio noise emissions from digital apparatus as set out in the radio interference regulations of the Canadian Department of Communications. The internal wireless radio complies with RSS 210 of Industry Canada.

Pour l'usage d'intérieur. Le présent appareil numérique n'émet pas de bruits radioélectriques dépassant les limites applicables aux appareils numériques de Classe B prescrites dans le règlement sur le brouillage radioélectrique édicté par le Ministère des Communications du Canada. Le composant RF interne est conforme à la norme CNR-210 d'Industrie Canada.

Avis réglementaire de l'Union européenne

La fonctionnalité de télécommunication de ce produit peut être utilisée dans les pays/régions de l'UE et de l'AELE suivants :

Allemagne, Autriche, Belgique, Bulgarie, Chypre, Danemark, Espagne, Estonie, Finlande, France, Grèce, Hongrie, Irlande, Islande, Italie, Lettonie, Liechtenstein, Lituanie, Luxembourg, Malte, Norvège, Pays-Bas, Pologne, Portugal, République tchèque, Roumanie, Royaume-Uni, Slovaquie, Slovénie, Suède et Suisse.

Avis pour la France

For 2.4 GHz Wireless LAN operation of this product certain restrictions apply: This equipment may be used indoor for the entire 2400-2483.5 MHz frequency band (channels 1-13). For outdoor use, only 2400-2454 MHz frequency band (channels 1-9) may be used. For the latest requirements, see www.arcep.fr.

L'utilisation de cet équipement (2.4 GHz Wireless LAN) est soumise à certaines restrictions : Cet équipement peut être utilisé à l'intérieur d'un bâtiment en utilisant toutes les fréquences de 2400-2483.5 MHz (Chaîne 1-13). Pour une utilisation en environnement extérieur, vous devez utiliser les fréquences comprises entre 2400-2454 MHz (Chaîne 1-9). Pour les dernières restrictions, voir, www.arcep.fr.

Avis pour la Russie

Существуют определенные ограничения по использованию беспроводных сетей (стандарта 802.11 b/g) с рабочей частотой 2,4 ГГц: Данное оборудование может использоваться внутри помещений с использованием диапазона частот 2400-2483,5 МГц (каналы 1-13). При использовании внутри помещений максимальная эффективная изотропно-излучаемая мощность (ЭИИМ) должна составлять не более 100мВт.

Déclaration pour la Corée

당해 무선설비는 운용 중 전파혼선 가능성이 있음

Déclaration pour Taiwan

低功率電波輻射性電機管理辦法

第十二條 經型式認證合格之低功率射頻電機，非經許可，公司、商號或使用者均不得擅自變更頻率、加大功率或變更原設計之特性及功能。

第十四條 低功率射頻電機之使用不得影響飛航安全及干擾合法通信；經發現有干擾現象時，應立即停用，並改善至無干擾時方得繼續使用。前項合法通信，指依電信法規定作業之無線電通信。低功率射頻電機須忍受合法通信或工業、科學及醫療用電波輻射性電機設備之干擾。

Index

A

- Accessoires
 - commande 183, 184
 - numéros de référence 184
- Adresse IP
 - configuration automatique 27, 44
 - configuration manuelle 27, 43
- Agrandissement de documents
 - copie 118
- Aide
 - options d'impression (Windows) 87
- alignement des couleurs, étalonnage 171
- Annulation
 - tâche d'impression 32, 86
 - tâches de numérisation 133
 - travaux de copie 118
- Assemblage des copies 119
- Assistance
 - en ligne 194
 - emballage du produit 195
- Assistance à la clientèle HP 194
- Assistance clientèle
 - en ligne 194
 - emballage du produit 195
- Assistance en ligne 194
- Assistance technique
 - en ligne 194
 - emballage du produit 195
- Avertissements iii

B

- Bac d'alimentation
 - bourrages 164
 - chargement 59

- Bac d'alimentation
 - capacité 60
- Bacs
 - bourrages, nettoyage 165
 - capacité 60
 - orientation du papier 60
- Bacs, sortie
 - bourrages, suppression 166
- Batteries fournies 203
- Bourrage
 - emplacement 163
- bourrages
 - porte arrière 166
 - porte arrière, suppression 166
- Bourrages
 - bac de sortie, suppression 166
 - bacs, nettoyage 165
 - causes de 162
 - chargeur de documents, suppression 164
 - numéro de suivi 138
- Bourrages papier. *Voir* bourrages
- Bourrages supports. *Voir* bourrages
- Brochures
 - impression (Windows) 107

C

- Câbles USB, référence 184
- Caractéristiques environnementales 3
- Cartes d'identité
 - copie 117
- Cartouches
 - garantie 188
 - non-HP 73
 - numéros de référence 184
 - page d'état des consommables 138
 - recyclage 72, 201
 - Stockage 73
- Cartouches, impression
 - état Macintosh 35
- Cartouches d'encre. *Voir* Cartouche d'impression
- Cartouches d'impression
 - état Macintosh 35
 - garantie 188
 - non-HP 73
 - numéros de référence 184
 - page d'état des consommables 138
 - puces mémoire 190
 - recyclage 72
- Chargement de supports
 - bac d'alimentation 59
- Commande
 - consommables et accessoires 184
 - références pour 184
- Commande de consommables sites Web 183
- Configuration USB 42
- Connectivité
 - résolution des problèmes 175
 - USB 42
- connexion à un réseau sans fil 44
- Connexion au réseau 43
- connexion réseau sans fil 44
- connexions réseau 43
- Conseils iii
- Consommables
 - commande 183, 184
 - contrefaçons 73
 - état, affichage dans HP Utility 31
 - non-HP 73

- numéros de référence 184
- recyclage 72, 201
- Consommables non-HP 73
- Consommation
 - d'énergie 198
- Contrefaçons, consommables 73
- Contrôle du bord 112
- Conventions, document iii
- Copie
 - agrandissement 118
 - annulation 118
 - assemblage 119
 - contraste, réglage 123
 - en pleine page 123
 - menu Copier 14
 - numérotation rapide 116
 - paramètres clair/foncé 123
 - paramètres de papier 124
 - photos 126
 - plusieurs copies 116
 - qualité, réglage 120
 - recto verso 128
 - réduction 118
 - restaurer les paramètres par défaut 125
- Copies
 - modification du nombre de (Windows) 88
- copies au format personnalisé 118
- Correspondance des couleurs 114
- Couleur
 - contrôle du bord 112
 - correspondance 114
 - gestion 109
 - gris neutres 112
 - imprimée et moniteur 114
 - réglage 110
 - utilisation 109
- Couleur, paramètres de numérisation 134, 135
- Couleurs
 - options de demi-teintes 112
- D**
 - Déclaration de conformité 205, 207
 - Déclaration de conformité laser en Finlande 211
 - Déclaration EMC (Corée) 210
 - Déclarations de conformité laser 209, 211
 - Déclarations relatives à la sécurité 209, 211
 - Déclaration VCCI (Japon) 209
 - Défauts, répétés 75
 - Défauts répétés, dépannage 75
 - Défauts répétitifs, dépannage 75
 - Dépannage
 - bourrages 162
 - Défauts répétés 75
 - liste de contrôle 151
 - messages du panneau de commande 155
 - problèmes d'alimentation papier 162
 - problèmes de connexion directe 175
 - problèmes de réseau 175
 - problèmes Mac 181
 - désinstallation du logiciel Mac 28
 - Désinstallation sous Windows 22
 - Document, conventions iii
- E**
 - Email, numérisation vers paramètres de résolution 135
 - Emballage du produit 195
 - Enveloppes
 - orientation pendant le chargement 60
 - Environnement, programme de protection 201
 - Erreurs
 - logiciel 180
 - Etat
 - consommables, impression de rapport 138
 - HP Utility, Mac 31
 - onglet services Macintosh 35
 - Etat des consommables, onglet Services
 - Macintosh 35
 - Etat du périphérique
 - onglet Services Macintosh 35
 - Étiquettes
 - impression (Windows) 101
 - Expédition du produit 195
- F**
 - Fiche signalétique de sécurité du produit 204
 - Filigranes
 - ajout (Windows) 106
 - Fin de vie, mise au rebut 203
 - Format, copie
 - réduction ou agrandissement 118
 - Format de papier
 - modification 54
 - Formats de papier
 - réduction des documents (Windows) 105
 - sélection 91
 - sélection personnalisée 92
 - Formulaires
 - impression (Windows) 99
- G**
 - garantie
 - tambour d'imagerie 189
 - Garantie
 - cartouches d'impression 188
 - licence 191
 - produit 186
 - Gestion du réseau 49
 - Gris neutres 112
- H**
 - HP Easy Color
 - désactivation 113
 - utilisation 113
 - HP Utility 31
 - HP Web Jetadmin 23, 142
- I**
 - Impression
 - en pleine page 123
 - Macintosh 32
 - paramètres (Mac) 33
 - paramètres (Windows) 87
 - Impression, cartouches
 - recyclage 201
 - Stockage 73
 - Impression de n pages
 - sélection (Windows) 95
 - Impression en niveaux de gris, Windows 99
 - Impression en pleine page 123
 - Impression n pages par feuille 34

- Impression recto verso
 - orientation papier en chargement 60
 - Windows 93
- Imprimante
 - nettoyage 146
- Installation
 - logiciel, connexions USB 42
 - logiciel, réseaux câblés 27, 44
- interférence de réseau sans fil 46

J

- Jetadmin, HP Web 23, 142
- Journal couleurs 138

L

- Licence, logiciel 191
- Linux 24
- Liste des polices PCL 138
- logiciel
 - HP Utility 31
- Logiciel
 - contrat de licence
 - logicielle 191
 - désinstallation Mac 28
 - installation, connexions USB 42
 - installation, réseaux câblés 27, 44
 - Linux 24
 - numérisation à partir de TWAIN ou WIA 132
 - Paramètres 29
 - problèmes 180
 - Readiris OCR 133
 - Solaris 24
 - systèmes d'exploitation compatibles 26
 - systèmes d'exploitation Windows pris en charge 18
 - UNIX 24
- Logiciel compatible TWAIN, numérisation à partir de 132
- Logiciel compatible WIA, numérisation à partir de 132
- Logiciel de reconnaissance optique de caractères 133
- Logiciel HP-UX 24
- Logiciel Linux 24

- Logiciel OCR 133
- Logiciel OCR Readiris 133
- Logiciels
 - désinstallation sous Windows 22
 - HP Web Jetadmin 23
 - Windows 23
- Logiciel Solaris 24
- Logiciel UNIX 24
- Luminosité
 - contraste de la copie 123
- Lutte contre les contrefaçons, consommables 73

M

- Mac
 - HP Utility 31
 - installation du logiciel 26
 - modification des types et formats de papier 32
 - numérisation à partir d'un logiciel compatible TWAIN 132
 - paramètres du pilote 30, 33
 - problèmes, dépannage 181
 - suppression du logiciel 28
 - systèmes d'exploitation pris en charge 26
- Macintosh
 - assistance 194
 - redimensionnement de documents 32
- Matériel, restrictions 203
- Menu
 - configuration du réseau 13
 - configuration système 10
 - menu Copier 14
 - Rapports 10
 - service 12
- Menu Configuration du réseau 13
- Menu Configuration système 10
- Menus, panneau de commande structure, impression 138
- Menu Service 12
- Messages
 - panneau de commande 155
- Messages d'erreur
 - panneau de commande 155
- Mise à l'échelle de documents copie 118

- Mises en garde iii

N

- Nettoyage
 - circuit papier 147, 171
 - imprimante 146
 - parties externes 148
 - vitre 121, 135
- niveaux de gris numérisation 135
- Nombre de copies, modification 116
- Nombre de pages 138
- Numérisation
 - annulation 133
 - à partir d'un logiciel Mac 36
 - à partir de HP Scan (Windows) 132
 - couleur 134
 - logiciel compatible TWAIN 132
 - logiciel compatible WIA 132
 - logiciel OCR 133
 - méthodes 132
 - niveaux de gris 135
 - noir et blanc 135
 - résolution 134
- Numérisation noir et blanc 135
- Numéro de modèle 6
- Numéro de série 6
- Numéros de référence
 - cartouches d'impression 184
- Obscurité, paramètres de contraste copie 123
- Onglet Services
 - Macintosh 35
- Options couleur
 - HP EasyColor (Windows) 113
- Options de couleur réglage (Windows) 97
- Orientation
 - modification (Windows) 96
 - papier pendant le chargement 60
- Orientation de page
 - modification (Windows) 96
- Orientation paysage
 - modification (Windows) 96

Orientation portrait
modification (Windows) 96
Ouverture des pilotes d'imprimante
(Windows) 87

P

Page d'état de consommables
impression 76
Page d'utilisat 138
Page de configuration 138
Page de démo 138
Page Etat consommables 138
Pages de couverture
impression (Mac) 33
Page service 138
Pages par feuille
sélection (Windows) 95
Panneau de commande
menus 10
messages, dépannage 155
page de nettoyage,
impression 147
paramètres 29
structure de menu,
impression 138
Types de message 155
Papier
burrages 162
format personnalisé, paramètres
Macintosh 32
formats pris en charge 55
impression sur du papier à en-
tête ou des formulaires
préimprimés (Windows) 99
orientation pendant le
chargement 60
pages par feuille 34
paramètres de copie 124
première page 33
Sélection 170
Papier, commande 184
Papier, couvertures
impression (Windows) 103
Papier à en-tête
impression (Windows) 99
Papier préimprimé
impression (Windows) 99
Papier spécial
impression (Windows) 101
recommandations 52

Papier spécial pour couvertures
impression (Windows) 103

Paramètres
pilotes 21
pilotes (Mac) 30
préréglages du pilote
(Mac) 33
Priorité 29
rapport réseau 138
Paramètres d'alimentation faible
activer 144
désactiver 144
Paramètres d'impression
personnalisés (Windows) 88
Paramètres de contraste
copie 123
Paramètres de couleur
réglage 169
Paramètres de format de papier
personnalisé
Macintosh 32
Paramètres de l'onglet
Couleur 35
Paramètres du pilote Macintosh
filigranes 33
format de papier
personnalisé 32
onglet Services 35
Paramètres par défaut, rétablir
les 154
pare-feu 44
Petits documents
copie 117
Photos
copie 126
Pilote d'imprimante
configuration du réseau sans
fil 45
Pilotes
modification des paramètres
(Mac) 30
modification des paramètres
(Windows) 21
modification des types et
formats de papier 54
page d'utilisat 138
paramètres (Mac) 33
paramètres (Windows) 87
préréglages (Mac) 33

Pilotes d'impression (Mac)
modification des
paramètres 30
paramètres 33
Pilotes d'impression (Windows)
modification des
paramètres 20, 21
Pilotes d'imprimante
sélection 172
Pilotes d'imprimante (Windows)
paramètres 87
Pixels par pouce (ppp), résolution
de numérisation 134
Plusieurs pages par feuille
impression (Windows) 95
Polices
listes, impressions 138
ppp (pixels par pouce), résolution
de numérisation 134
ppp (points par pouce)
numérisation 134
Première page
utiliser autre papier 33
Préréglages (Mac) 33
Priorité, paramètres 29
Problèmes d'entraînement du papier
résolution 162
Produit
logiciels pour Windows 17
vue 5
Produit sans mercure 203
PS Font List (Liste polices PS) 138
Puce mémoire, cartouche
d'impression
description 190
puce mémoire, tambour d'imagerie
description 190

Q

Qualité
paramètres d'impression
(Macintosh) 32
paramètres de copie 120
Qualité d'impression
amélioration 168
amélioration (Windows) 91

R

Raccourcis (Windows)

- création 89
- utilisation 88

Rapports

- journal d'utilisation des couleurs 10
- liste des polices PCL 10
- liste des polices PCL 6 10
- liste des polices PS 10
- page d'état des consommables 10
- page d'utilisation 10
- page de configuration 10
- page de démonstration 10
- page de diagnostics 10
- page de qualité d'impression 10
- page Service 10
- structure des menus 10
- synthèse réseau 10

Rebut, fin de vie 203

recouvrement 112

Recyclage

- programme HP de renvoi et de recyclage des consommables 202

Recyclage des consommables 72

Redimensionnement de documents Macintosh 32

Redimensionner les documents

- Windows 105

Réduction de documents

- copie 118
- Macintosh 32

Réduire les documents

- Windows 105

Reformatage de documents

- copie 118

Réglementations DOC

- canadiennes 209

Remarques iii

Remballage du produit 195

Réseau

- configuration 13
- configuration, affichage 49
- configuration, modification 49
- configuration adresse IP 27, 43

- désactivation sans fil 46
- systèmes d'exploitation pris en charge 40

Réseau sans fil

- ad hoc 46
- configuration ad hoc 48
- configuration avec USB 28, 45
- configuration avec WPS 28, 45
- infrastructure 46
- installation du pilote 45
- modes de communication 46
- sécurité 47

Réseau sans fil ad hoc

- configuration 48
- description 47

Réseau sans fil d'infrastructure

- description 47

Réseaux

- HP Web Jetadmin 142
- page de configuration 138
- rapport de paramètres 138

Résolution

- numérisation 134
- problèmes de connexion directe 175
- problèmes de réseau 175

Résolution de problèmes

- messages du panneau de commande 155

Résolution des problèmes

- pas de réponse 173
- réponse lente 173

S

Sans fil

- désactivation 46

Scanner

- nettoyage de la vitre 121, 135

Scanner HP (Windows) 132

Service

- remballage du produit 195

Service des fraudes 73

Service des fraudes HP 73

Sites Web

- assistance clientèle 194
- assistance clientèle Macintosh 194

- commande de consommables 183

- contacter le service des fraudes 73

- fiche signalétique sur la sécurité d'emploi des produits (MSDS) 204

- HP Web Jetadmin, téléchargement 142

Spécial, papier

- impression (Windows) 101

Spécification relatives à l'altitude 198

Spécifications

- électriques et acoustiques 198
- environnement 198
- physiques 198

Spécifications acoustiques 198

Spécifications d'humidité 198

Spécifications de l'environnement 198

Spécifications de l'environnement de fonctionnement 198

Spécifications de taille, produit 198

Spécifications de température 198

Spécifications électriques 198

Spécifications physiques 198

Stockage

- cartouches d'impression 73
- produit 198

Support

- format personnalisé, paramètres Macintosh 32

- pages par feuille 34

- première page 33

Support d'impression

- pris en charge 55

Supports

- formats pris en charge 55

Support spécial

- recommandations 52

Supports pris en charge 55

suppression du logiciel Mac 28

systèmes d'exploitation, réseaux 40

Systèmes d'exploitation pris en charge 26

Systèmes d'exploitation Windows,
pris en charge 18

T

Tâche d'impression
annulation 32, 86
modification des
paramètres 20

Tâches d'impression 85

tambour

garantie 189

tambour d'imagerie

garantie 189

mpuces mémoire 190

stockage 73

Tambour d'imagerie

vérification des défauts 75

tambour d'imagerie,

référence 184

TCP/IP

systèmes d'exploitation pris en
charge 40

Temps de veille

activation 144

désactivation 144

Transparents

impression (Windows) 101

Type de papier

modification 168

Types de papier

modification 54

sélection 92

U

Union européenne, mise au rebut
des déchets 203

UNIX 24

USB

configuration du réseau sans
fil 28, 45

Utilitaire HP, Mac 31

V

Verrouillage

produit 143

Vitre, nettoyage 121, 135

Vue, produit 5

W

Windows

composants logiciels 23

numérisation à partir de TWAIN
ou WIA 132
paramètres du pilote 21

WPS

configuration du réseau sans
fil 28, 45

© 2011 Hewlett-Packard Development Company, L.P.

www.hp.com



CE865-90910

